

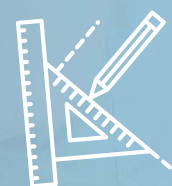

SUHA GRADNJA







Napomene

- * Rok isporuke na upit
-  Minimalna količina za narudžbu je **puna paleta**
-  Minimalna količina za narudžbu i isporuku je **puni šleper**
- 400** Minimalna količina za narudžbu je **400 komada** (ili drugi naznačeni broj)
- AB** Minimalna količina za narudžbu je **jedan auto bunt**



Inovacija i stručnost kroz desetljeća poslovanja

1960. godine Knauf je na međunarodno tržište prvi plasirao vezivnu žbuku na bazi gipsa



Braća Alfons i Karl Knauf
1932. godine prilikom
osnutka tvrtke.

OD OBITELJSKOG PODUZEĆA DO OBITELJI PODUZEĆA

Knauf je multinacionalna kompanija s obiteljskom tradicijom poslovanja. Braća Alfons i Karl Knauf su 1932. godine osnovali tvrtku koja danas ima proizvodne pogone i prodajne organizacije na pet kontinenata, te uspješno posluje u više od 60 zemalja i 150 gradova diljem svijeta.

Knauf je tržišni lider u proizvodnji građevinskih materijala koji oblikuju životne prostore i čine ih sigurnim, zdravim i udobnim.

Konstantna ulaganja u razvoj novih i inovativnih proizvoda u kombinaciji s najvišim standardima kvalitete zaslužni su za pozicioniranje tvrtke Knauf kao lidera na svjetskom tržištu suhe gradnje. Naš cilj je održati poziciju vodećeg proizvođača materijala za suhu gradnju primjenjujući principe i strategiju globalnog uspjeha tvrtke na lokalnom tržištu.

Naša je odgovornost razvijati posao u najboljem interesu društvene zajednice. To uključuje i brigu o okolišu i ekologiji što je jedna od temeljnih vrijednosti poslovanja tvrtke Knauf, kao i neprestan fokus na održivi razvoj.

Građevinska industrija neprestano se razvija i time postavlja visoke zahtjeve u proizvodnji kvalitetnih materijala vrhunskih specifikaci-

ja i lakoće primjene. U skladu s potrebama i zahtjevima tržišta, Knauf razvija moderna rješenja.

Povjerenje kupaca i krajnjih potrošača Knauf je stekao najvišom razinom kvalitete usluga i proizvoda, kao i svakodnevnim nastojanjem da na tržištu postavi nove građevinarske standarde. Stručni prodajni savjetnici uvijek su na raspolaganju kupcima kako bi isporučili adekvatni proizvod u potrebnoj količini i na vrijeme. Time potvrđujemo korporativne vrijednosti održivog partnerstva među kojima su predan rad i visoka kvaliteta proizvoda glavni postulati i osnovna nit vodilja poslovanja tvrtke Knauf d.o.o.



Knauf sjedište 1932. godine i danas



SMJERNICE I CILJEVI POSLOVANJA – VODILJA U SVAKODNEVNIM AKTIVNOSTIMA

Stvaranje tržišta

› Osluškujući potrebe naših kupaca, Knauf konstantno ulaže u inovaciju proizvoda i sustava za jednostavnu, brzu i kvalitetnu gradnju 21. stoljeća.



Energetska i ekološka učinkovitost

› Snaga ove tvrtke proizlazi iz zemlje, stoga se resursi koriste savjesno i učinkovito. Ekologija i ekonomičnost su nerazdvojne cjeline. Kao tržišni lider, Knauf svojim djelovanjem to i potvrđuje.



Sigurnost na radu

› Knauf posebice vodi računa o svojim zaposlenicima i posjetiteljima, stoga primarnu pažnju posvećujemo mjerama zaštite zdravlja. U svim tvornicama prisutna je najmodernija tehnologija koja je ekološki prilagođena.



Potpuna, kvalitetna i sigurna rješenja

› Knauf sustavi nude estetiku, funkcionalnost i brzu primjenu, zahvaljujući materijalima na bazi gipsa, vapna, cementa, građevinske kemije i tehnologije metalnih profila.



Partnerski odnos

› Zajedno s partnerima, Knauf gradi budućnost. Oni su smjernica za uspješno i održivo poslovanje, a njihova stabilnost i pouzdanost ključni su za uspješno Knauf poslovanje.



Iskrenost

› Temelj vjerodostojnosti i povjerenja je otvoren dijalog s partnerima kao i općom javnošću. Primjenjujući transparentnost i odgovornost, Knauf ostvaruje povjerenje i lojalnost sa svim tržišnim akterima.



Obrazovanje djelatnika

› Ciljanim programima obuke osigurava se da svi zaposlenici razumiju i svojim djelovanjem provode Knauf vrijednosti.





ŽIVJETI S GIPSOM: KNAUF

Knauf neprestano ulaže znanje i resurse u usavršavanje industrije građevinskih materijala, jer su upravo inovativni pristup i otvorenost tehnološkim novostima glavna strategija našeg poduzeća.

Suha gradnja je postala sinonim za brzu, sigurnu i kvalitetnu gradnju - kako interijera, tako i eksterijera. Kvalitetna izvedba te brza i suha montaža, bitni su faktori današnjice koju karakterizira ubrzani tempo života i rada.

Knauf nudi sustavna rješenja uz inovativan pristup sa svojstvima energetske učinkovitosti, ekonomičnosti i vrhunskog dizajna. Usmjerenost prema budućnosti i odgovornost prema rezultatima osiguravaju uspješno upravljanje i provedbu inovacija.



Mnogobrojna priznanja Hrvatske gospodarske komore potvrđuju gospodarski utjecaj Knaufa u Hrvatskoj i regiji.



Certifikat instituta za građevinsku biologiju Rosenheim (Njemačka) koji potvrđuje da su Knauf gipsani proizvodi zdravstveno i ekološki potpuno neškodljivi



Gips: prirodni materijal

› S istom pH-vrijednošću i sposobnošću za prijenos topline kao i ljudska koža, gips je idealna završna površina za sve zidove.

Tvornica Knauf se nalazi u Uzdljuz polju pored Knina



INOVACIJAMA DO VODEĆEG PROIZVOĐAČA PROIZVODA I SUSTAVA SUHE GRADNJE

Bilo da se radi o restoranu, učionici, koncertnoj ili sportskoj dvorani – izvedba svake prostorije postavlja specifične izazove tehničke izvedbe i prostornog dizajna. Iz tih razloga značajnu prednost predstavlja suradnja s iskusnim partnerom koji tehničkom kompetencijom i specijaliziranim znanjem pruža podršku od idejnog začeća do same realizacije projekta.

Predstavljamo Vam Knauf Design obložene ploče za zidove i stropove. Knauf dizajnerska rješenja pružaju zaštitu od požara i akustične elemente koji zadovoljavaju potrebe najzahtjevnijih zdanja i sigurnosnih propisa kao što su aerodromi, bolnice i škole.



Savršene površine. Visoka performansa.

› Knauf Design spaja godine stručnosti u proizvodnji negorivih ploča od gipsanih vlakana s inovativnim dizajnom završne obrade površine. Rezultat toga predstavlja inovaciju u industriji kroz čitav niz individualnih dizajnerskih rješenja za stropove i zidove s neograničenim mogućnostima bojanja i strukture završnih površina te njihova održavanja.



Knauf Design u Muzeju sinjske Alke

Predstavljamo Vam primjenu Knauf Designa u sklopu Muzeja Sinjske Alke, koji nudi jedinstveni doživljaj, sjedinjujući baštinu i vrijednost tradicije s dinamikom i percepcijom modernog doba.



STRUČNE EDUKACIJE – ZNANJEM DO USPIJEHA

Ulaganje u razvoj suhe gradnje nije moguće bez konstantne edukacije izvođača. Naši stručnjaci sustavno pripremaju stručne edukacije za montere suhe gradnje: protupožarstvo i zaštita od buke, suhi estrih, tehnika obrade spojeva i površine, žbuke i gletanje

površina te brojne ostale edukacije. Detaljnije informacije o Knauf edukacijama dostupne su na našoj web stranici www.knauf.hr.





SADRŽAJ



01

KNAUF PLOČE ZA SUHU GRADNJU

KNAUF PLOČE ZA SUHU GRADNJU

Kao vodeći proizvođač ploča za suhu gradnju, Knauf ulaže u razvoj novih mogućnosti primjene i karakteristika proizvoda za što kvalitetniju izvedbu i jednostavnost primjene. Širokim asortimanom gipsanih i cementnih ploča, Knauf nudi rješenja za sve građevinske izazove.

Knauf gipsane ploče karakterizira brza, suha i jednostavna montaža, kraće vrijeme izvedbe, čvrstoća, te izravnavanje i obnova postojećih površina. Dodatno, zbog specifičnih komponenti koje ih sačinjavaju, Knauf ploče za suhu gradnju često nadilaze svoju osnovnu funkciju i postaju dio dekorativne i estetske izvedbe.

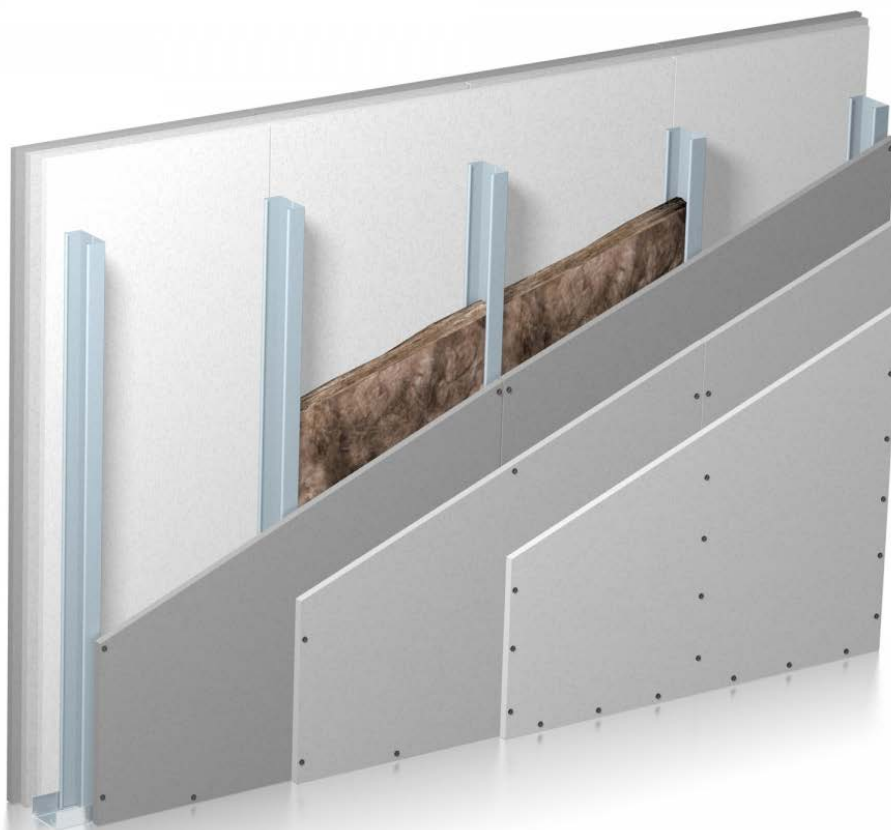

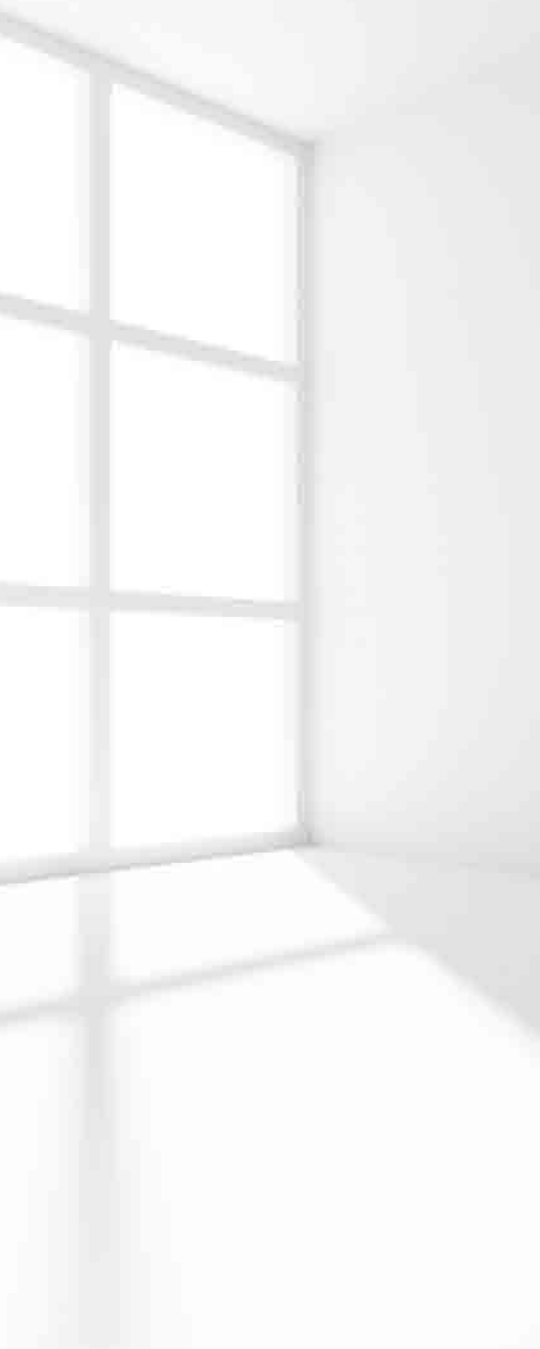

Diamant ploča

› Knauf je napravio korak naprijed u području suhe gradnje i postavio novi standard - Diamant ploču. Objedinjujući četiri karakteristike, zaštita od udaraca, buke, vatre i vlage, Knauf Diamant gipsana ploča postala je prvoklasni standard suhe gradnje. Od poslovnih, obrazovnih i zdravstvenih ustanova do hotela i intimne atmosfere vlastitog doma, Diamant ploča ispunjava maksimalne uvjete.



Knauf gipsane ploče

PREGLED KNAUF PLOČA

Tipovi ploča

Knauf ploče razlikuju se prema svojoj izvedbi za razna područja primjene. Svi uzdužni rubovi ploča su u pravilu obuhvaćeni kartonom.

TIP PLOČE	OPIS	OZNAKA	PODRUČJE PRIMJENE
Knauf ploče A	Gipsana ploča, čije su površine i uzdužni rubovi obuhvaćeni kartonom.	Oznake na ploči su plave boje. Prednji karton je sive boje.	Obloga za zidove i stropove na metalnoj potkonstrukciji, pregradni zidovi i spuštene stropovi, zidne obloge lijepljene s gipsanim ljepilom.
Knauf ploče H2	Gipsana ploča, čija je gipsana jezgra i karton impregniran posebnim dodacima.	Oznake na ploči su plave boje. Prednji karton je zelene boje.	Kao Knauf ploče A, ali za vlažne prostore - kao npr. tuševi, kupaonice i kuhinje u kućnim ili uredskim uvjetima.
Knauf ploče DF	Protupožarna gipsana ploča, čija je jezgra dodatno ojačana armaturnim vlaknima.	Oznake na ploči su plave boje. Prednji karton je crvene boje.	Obloga za zidove i stropove na metalnoj potkonstrukciji, pregradni zidovi i spuštene stropovi, sa zahtjevima pasivne zaštite od požara.
Knauf ploče DFH2	Protupožarno impregnirana gipsana ploča, čija je gipsana jezgra i karton impregnirana posebnim dodacima.	Oznake na poledini ploče su crvene boje. Prednji karton je zelene boje.	Kao Knauf ploče DF, ali za vlažne prostore - kao npr. tuševi, kupaonice i kuhinje u kućnim ili uredskim uvjetima.
Perforirane Knauf ploče	Perforirane ili užljebljene akustične gipsane ploče.		Obloge za zidove i stropove na metalnoj potkonstrukciji, s akustičnom i dekorativnom namjenom.
Fireboard ploče	Posebna protupožarna gipsana ploča klase A1 čija je površina obuhvaćena voalom iz staklenih vlakana.	Oznake na ploči su crvene boje.	Obloge za zidove i stropove na metalnoj potkonstrukciji, pregradni zidovi i spuštene stropovi, obloge šahti, kabelski i ventilacijski kanali te obloge čelične konstrukcije sa protupožarnim zahtjevima.
Knauf Vidiwall ploče	Gipsvlaknaste ploče klase A2, izrađene iz posebne vrste gipsa i celuloznih vlakana, čija je površina impregnirana posebnim dodacima.	Oznake na ploči su plave boje.	Obloge za zidove i stropove na metalnoj potkonstrukciji, pregradni zidovi i spuštene stropovi, sa zahtjevima pasivne zaštite od požara i za vlažne prostore u kućnim i uredskom uvjetima.



OZNAKE NA PLOČAMA

Oznake za pomoć kod montaže

Za brzu i točnu montažu ploče su na prednjoj strani označene uzdužnom središnjom oznakom.

› Prednja strana: oznake slova „Knauf“ na međusobnom razmaku od 25 cm olakšavaju montažu s propisanim razmakom pričvrstnih vijaka.

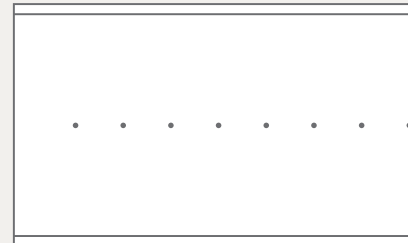

Prednja strana



MOGUĆNOSTI IZVEDBE TVORNIČKI OBLOŽENIH PLOČA

Skraćeni naziv tipa ploče EN/DIN	Tip ploče	PE folija + Alu folija	Materijal kaširan na poleđini ploče					Na prednjoj strani ploče		
			PE folija + natron papir	Izolacija polistirol + min. vuna	PE folija + izolacija min. vuna	Olovni lim	Akustični val	PVC folija	Čelični lim	Aluminijski lim
A/GKB	Knauf ploče A	●	●	●	●	●		●	●	●
H2/GKB-I	Knauf ploče H2	●	●	●	●	●		●	●	●
DF/GKF	Knauf ploče DF	●	●	●	●	●		●	●	●
DFH2/GKF-I	Knauf ploče DFH2	●	●	●	●	●		●	●	●
A/GKS	Knauf perforirane ploče					●				

Knauf gipsane ploče

SKRAĆENI NAZIV TIP A PLOČE

Skraćeni naziv tipa ploče EN/DIN	Tip ploče	Debljina u mm	Širina u mm	Duljina u mm	Težina u kg/m ²
A/GKB	Knauf ploča A 10	9,5	1250	2000, 2500, 2600, 3000	7,2
	Knauf ploča A 13	12,5	1250	2000, 2500, 2600, 2750, 3000	8,7
	Knauf ploča A 15	15	1250	2000, 2500, 2600, 2750	11,3
H2/GKB-I	Knauf ploča H2 - 13	12,5	1250	2000, 2500, 2750	8,7
DF/GKF	Knauf ploča DF 13	12,5	1250	2000, 2500, 2600, 2750, 3000	10,2
	Knauf ploča DF 15	15	1250	2000, 2500, 2600, 2750	12,5
DFH2/GKF-I	Knauf ploča DFH2 - 13	12,5	1250	2000, 2750	10,3
	Knauf ploča DFH2 - 15	15	1250	2000, 2500	12,5
A/GKS	Knauf perforirane ploče	12,5	vidi cjenik	3000	vidi cjenik
GM-F/-	Knauf Fireboard	12,5	1250	2000	10,7
		15	1250	2000	12
		20	1250	2000	16
		25	1250	2000	20
GF-W1/-	Knauf Vidiwall	10	vidi cjenik	vidi cjenik	vidi cjenik
		12,5			
		15			
DFH2IR	Knauf Diamant	12,5	1250	2000, 2500	13



IZVEDBE RUBOVA GIPSANIH PLOČA

**HRAK**

Poluobli zakošeni uzdužni rub

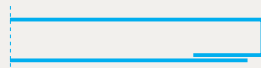
**VK**

Ravan uzdužni rub

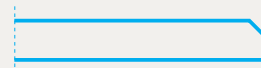
**FK**

Ravno rezano i zakošeno

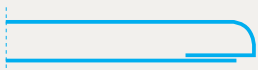
**UFF****HRK**

Poluobli uzdužni rub

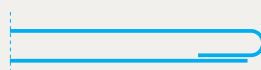
**RK**

Obli uzdužni rub

**VT**

Upušten uzdužni rub ploče

**AK**

Zakošeni uzdužni rub

**SK** – Ravno rezano**SSK** – Čelno**LSK** – Uzdužno**4SK** – 4-strano**SKF** – Čelni rub

Uzdužni rubovi		Čelni rubovi		Skraćen naziv za izvedbe rubova ploča	Broj oznake
1.	2.	1.	2.		
zakošeno	zakošeno			AK	001
zakošeno	zakošeno	ravno rezano	ravno rezano	AK - SSK	010
zakošeno	ravno rezano			1 AK - 1 LSK	032
zakošeno	ravno rezano	ravno rezano	ravno rezano	1 AK - 3 SK	072
ravan uzdužni rub	ravan uzdužni rub			VK	002
ravan uzdužni rub	ravan uzdužni rub	ravno rezano	ravno rezano	VK - SSK	011
poluoblo	poluoblo			HRAK	008
poluoblo	poluoblo	ravno rezano	ravno rezano	HRAK - SSK	022
poluoblo	ravno rezano			1 HRAK - 1 LSK	023
poluoblo	ravno rezano zakošeno	ravno rezano	ravno rezano	1 HRAK - 1 LFK - 2 SSK	024
ravno rezano	ravno rezano			LSK	030
ravno rezano zakošeno	ravno rezano zakošeno			LFK	031
ravno rezano zakošeno	ravno rezano			1 LFK - 1 LSK	036
ravno rezano	ravno rezano	ravno rezano	ravno rezano	4 SK	070
ravno rezano zakošeno	ravno rezano zakošeno	ravno rezano zakošeno	ravno rezano zakošeno	4 FK	071
ravno rezano zakošeno	ravno rezano zakošeno	ravno rezano	ravno rezano	LFK - SSK	075
ravno rezano zakošeno	ravno rezano	ravno rezano	ravno rezano	1 LFK - 3 SK	976
ravno rezano zakošeno	ravno rezano zakošeno	ravno rezano zakošeno	ravno rezano	3 FK - 1 SSK	077
ravno rezano zakošeno	ravno rezano	ravno rezano zakošeno	ravno rezano zakošeno	3 FK - 1 LSK	078
ravno rezano	ravno rezano	ravno rezano zakošeno	ravno rezano zakošeno	LSK - SKF	079
ravno rezano zakošeno	ravno rezano	ravno rezano zakošeno	ravno rezano	1 LFK - 1 SKF - 2 SK	080
ravno rezano	ravno rezano	ravno rezano zakošeno	ravno rezano	3 SK - 1 SKF	086

Knauf gipsane ploče

KNAUF GIPSANE PLOČE A

NAZIV PROIZVODA	BROJ PROIZVODA	EAN KOD	TEŽINE (kg)	MJERNA JEDINICA	MIN. KOL. ZA ISPORUKU
-----------------	----------------	---------	-------------	-----------------	-----------------------



Knauf ploča A 10

Debljina: 9,5 mm

1250 × 2000 mm 	00167657	4003982001788	7,2 kg/m ²	1.225,00 kg/pal.	m ² 70 kom./pal.
1250 × 2600 mm *	00167659	4003982001801	7,2 kg/m ²	1.592,50 kg/pal.	m ² 420 kom. (70 kom./pal.)
1250 × 3000 mm *	00167660	9002943033269	7,2 kg/m ²	1.837,50 kg/pal.	m ² 420 kom. (70 kom./pal.)

Knauf ploča A 13

Debljina: 12,5 mm

1250 × 2000 mm 	00167678	4003982001368	8,7 kg/m ²	1.190,00 kg/pal.	m ² 56 kom./pal.
1250 × 2500 mm 	00167679	4003982001375	8,7 kg/m ²	1.487,53 kg/pal.	m ² 56 kom./pal.
1250 × 2600 mm 	00167682	4003982001399	8,7 kg/m ²	1.547,00 kg/pal.	m ² 56 kom./pal.
1250 × 2750 mm 	00167684	4003982001405	8,7 kg/m ²	1.636,25 kg/pal.	m ² 56 kom./pal.
1250 × 3000 mm 	00167685	4003982001412	8,7 kg/m ²	1.785,00 kg/pal.	m ² 56 kom./pal.

Knauf ploča EASE A 13 L

Debljina: 12,5 mm. Primjena samo na stropove.

1200 × 2250 mm	00477219	3859892190354	7,2 kg/m ²	1.150,20 kg/pal.	m ² 60 kom./pal.
----------------	----------	---------------	-----------------------	------------------	-----------------------------

Knauf ploča A 15

Debljina: 15,0 mm

1250 × 2000 mm 	00261360	4003982001429	11,3 kg/m ²	1.309,00 kg/pal.	m ² 44 kom./pal.
1250 × 2500 mm * 400	00261364	4003982001436	11,3 kg/m ²	1.636,27 kg/pal.	m ² 440 kom. (44 kom./pal.)
1250 × 2600 mm * 400	00261365	4003982001443	11,3 kg/m ²	1.702,00 kg/pal.	m ² 440 kom. (44 kom./pal.)
1250 × 2750 mm * 400	00261366	4003982001450	11,3 kg/m ²	1.800,00 kg/pal.	m ² 440 kom. (44 kom./pal.)

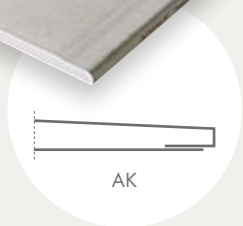
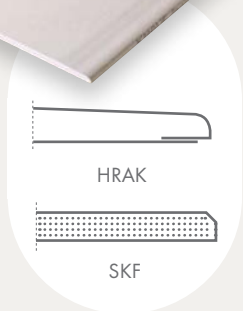

Knauf gipsane ploče



KNAUF PROTUPOŽARNE GIPSANE PLOČE DF

NAZIV PROIZVODA	BROJ PROIZVODA	EAN KOD	TEŽINE (kg)	MJERNA JEDINICA	MIN. KOL. ZA ISPORUKU
--------------------	-------------------	------------	----------------	--------------------	--------------------------



Knauf ploča DF 10

Debljina: 9,5 mm

1250 × 2500 mm * 	00173859	3859891651887	8,2 kg/m ²	1.443,00 kg/pal.	m ²	puni šleper (60 kom./pal.)
--	----------	---------------	-----------------------	------------------	----------------	-------------------------------

Knauf ploča DF 13

Debljina: 12,5 mm

1250 × 2000 mm 	00167720	4003982001474	10,3 kg/m ²	1.414,00 kg/pal.	m ²	56 kom./pal.
1250 × 2500 mm * 400	00167721	4003982001481	10,3 kg/m ²	1.767,53 kg/pal.	m ²	448 kom. (56 kom./pal)
1250 × 2600 mm * 400	00167722	4003982001498	10,3 kg/m ²	1.838,20 kg/pal.	m ²	448 kom. (56 kom./pal.)
1250 × 2750 mm 	00167723	4003982001504	10,3 kg/m ²	1.944,26 kg/pal.	m ²	56 kom./pal.
1250 × 3000 mm * 400	00167724	4003982001511	10,3 kg/m ²	2.121,00 kg/pal.	m ²	448 kom. (56 kom./pal.)

Knauf ploča DF 15

Debljina: 15 mm

1250 × 2000 mm 	00261386	4003982001528	12,5 kg/m ²	1.364,00 kg/pal.	m ²	44 kom./pal.
1250 × 2500 mm * 400	00261388	4003982001535	12,5 kg/m ²	1.705,00 kg/pal.	m ²	440 kom. (44 kom./pal.)
1250 × 2600 mm 	00261389	4003982001542	12,5 kg/m ²	1.773,20 kg/pal.	m ²	440 kom. (44 kom./pal.)
1250 × 2750 mm * 400	00261391	4003982001559	12,5 kg/m ²	1.875,50 kg/pal.	m ²	44 kom./pal.
1250 × 3000 mm * 400	00261392	9002943031012	12,5 kg/m ²	2.046,00 kg/pal.	m ²	440 kom. (44 kom./pal.)

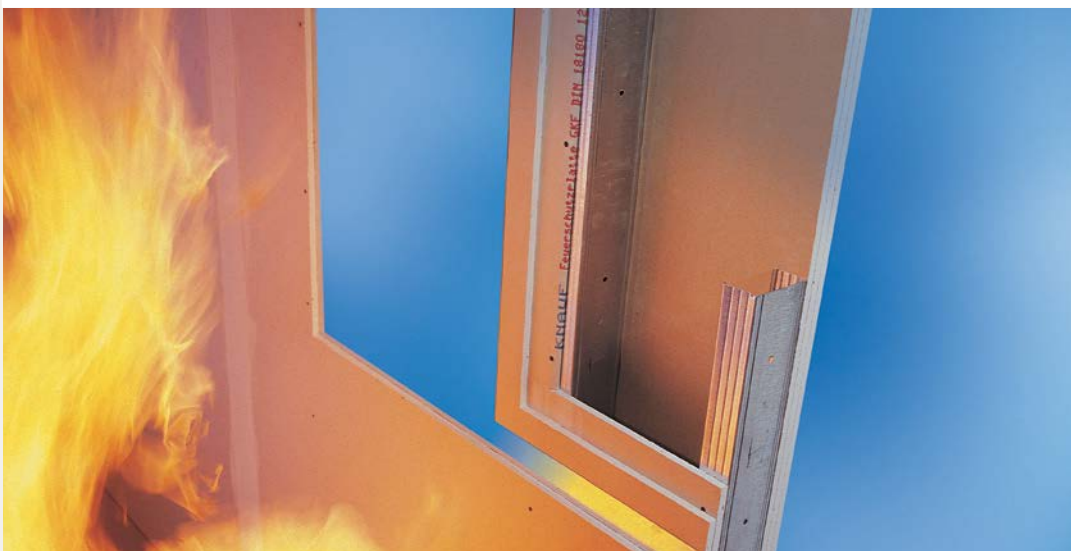
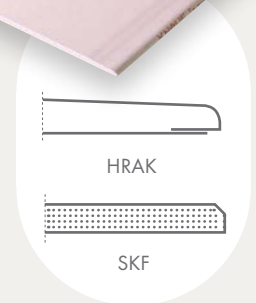

Knauf gipsane ploče

KNAUF IMPREGNIRANE GIPSANE PLOČE H2



NAZIV PROIZVODA	BROJ PROIZVODA	EAN KOD	TEŽINE (kg)	MJERNA JEDINICA	MIN. KOL. ZA ISPORUKU
-----------------	----------------	---------	-------------	-----------------	-----------------------

Knauf ploča H2 13

Debljina: 12,5 mm

1250 × 2000 mm	00167753	4003982001665	8,7 kg/m ²	1.232,00 kg/pal.	m ² 56 kom./pal.
1250 × 2500 mm	00167754	4003982001672	8,7 kg/m ²	1.540,00 kg/pal.	m ² 56 kom./pal.
1250 × 2600 mm	00167755	4003982001924	8,7 kg/m ²	1.601,60 kg/pal.	m ² 56 kom./pal.
1250 × 2750 mm	00167756	4003982001689	8,7 kg/m ²	1.694,00 kg/pal.	m ² 56 kom./pal.

Knauf ploča H2 15

Debljina: 15,0 mm

1250 × 2000 mm	00261395	9002943032651	12,50 kg/m ²	1.375,00 kg/pal.	m ² 44 kom./pal.
1250 × 2500 mm *400	00492353	9002943031432	12,50 kg/m ²	1.718,72 kg/pal.	m ² 440 kom. (44 kom./pal.)

KNAUF PROTUPOŽARNE IMPREGNIRANE GIPSANE PLOČE DFH2



NAZIV PROIZVODA	BROJ PROIZVODA	EAN KOD	TEŽINE (kg)	MJERNA JEDINICA	MIN. KOL. ZA ISPORUKU
-----------------	----------------	---------	-------------	-----------------	-----------------------

Knauf ploča DFH2 13

Debljina: 12,5 mm

1250 × 2000 mm	00167777	4003982001696	10,3 kg/m ²	1.414,00 kg/pal.	m ² 56 kom./pal.
1250 × 2600 mm *400	00167779	4003982001986	10,3 kg/m ²	1.838,20 kg/pal.	m ² 448 kom. (56 kom./pal.)
1250 × 2750 mm *400	00261398	4003982001702	10,3 kg/m ²	1.944,26 kg/pal.	m ² 448 kom. (56 kom./pal.)

Knauf ploča DFH2 15

Debljina: 15,0 mm

1250 × 2000 mm *	00261408	4003982001719	12,5 kg/m ²	1.364,00 kg/pal.	m ² količina na upit (44 kom./pal.)
1250 × 2500 mm *	00261410	4003982001726	12,5 kg/m ²	1.705,00 kg/pal.	m ² količina na upit (44 kom./pal.)

Knauf gipsane ploče

KNAUF SAVITLJIVA GIPSANA PLOČA

NAZIV PROIZVODA	BROJ PROIZVODA	EAN KOD	TEŽINE (kg)	MJERNA JEDINICA	MIN. KOL. ZA ISPORUKU
-----------------	----------------	---------	-------------	-----------------	-----------------------

Knauf savitljiva ploča A

Debljina: 6,5 mm

900 × 2500 mm 	00209302	3859892190033	5,7 kg/m ²	820,8 kg/pal.	m ²	66 kom./pal.
---	----------	---------------	-----------------------	---------------	----------------	--------------

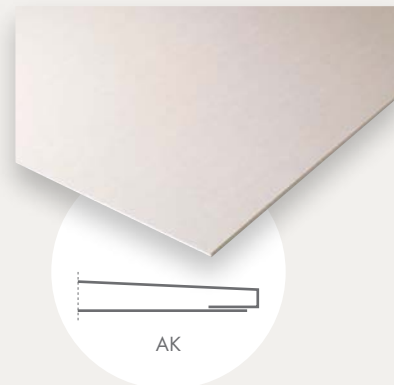



KNAUF DIAMANT PLOČE

NAZIV PROIZVODA	BROJ PROIZVODA	EAN KOD	TEŽINE (kg)	MJERNA JEDINICA	MIN. KOL. ZA ISPORUKU
-----------------	----------------	---------	-------------	-----------------	-----------------------

Diamant ploča DFH 21R

Tvrda, protupožarna i impregnirana ploča

Debljina: 12,5 mm

1250 × 2000 mm 	00072184	4003982182364	13 kg/m ²	1.260,00 kg/pal.	m ²	40 kom./pal.
1250 × 2500 mm 	00009478	4003982182395	13 kg/m ²	1.575,00 kg/pal.	m ²	40 kom./pal.

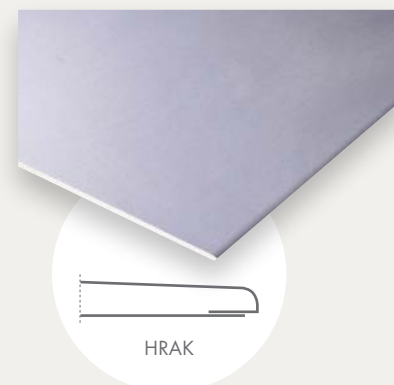

KNAUF MASIVNE GIPSANE PLOČE

NAZIV PROIZVODA	BROJ PROIZVODA	EAN KOD	TEŽINE (kg)	MJERNA JEDINICA	MIN. KOL. ZA ISPORUKU
-----------------	----------------	---------	-------------	-----------------	-----------------------

Knauf masivna ploča DF

Debljina: 20,0 mm

625 × 2000 mm 	00002904	4003982001573	16,6 kg/m ²	483,00 kg/pal.	m ²	24 kom./pal.
---	----------	---------------	------------------------	----------------	----------------	--------------

Debljina: 25,0 mm

625 × 2000 mm 	00209305	3859892190057	21 kg/m ²	502,50 kg/pal.	m ²	20 kom./pal.
---	----------	---------------	----------------------	----------------	----------------	--------------

Knauf masivna impregnirana ploča DFH2

Debljina: 25,0 mm

625 × 2000 mm *	00002902	4003982001603	20,10 kg/m ²	502,50 kg/pal.	m ²	20 kom./pal.
-----------------	----------	---------------	-------------------------	----------------	----------------	--------------



Knauf gipsane ploče

KNAUF FIREBOARD PLOČE



NAZIV PROIZVODA	BROJ PROIZVODA	EAN KOD	TEŽINE (kg)	MJERNA JEDINICA	MIN. KOL. ZA ISPORUKU
Fireboard ploča A1 1250 × 2000 mm					
Debljina: 12,5 mm *	00052457	4003982155313	10,7 kg/m ²	1.337,50 kg/pal.	m ² 50 kom./pal.
Debljina: 15,0 mm	00002906	4003982001627	12,0 kg/m ²	1.200,00 kg/pal.	m ² 40 kom./pal.
Debljina: 20,0 mm	00002908	4003982001634	16,0 kg/m ²	1.200,00 kg/pal.	m ² 30 kom./pal.
Debljina: 25,0 mm	00002907	4003982001641	20,0 kg/m ²	1.200,00 kg/pal.	m ² 24 kom./pal.
Debljina: 30,0 mm *	00002909	4003982001658	25,5 kg/m ²	1.275,00 kg/pal.	m ² 20 kom./pal.

Obrada spojeva s Knauf Fireboard-Spachtel

KNAUF SILENTBOARD PLOČA



NAZIV PROIZVODA	BROJ PROIZVODA	EAN KOD	TEŽINE (kg)	MJERNA JEDINICA	MIN. KOL. ZA ISPORUKU
Silentboard ploča Debljina: 12,5 mm					
625 × 2500 mm *	00413366	4003982287953	17,5 kg/m ²	1.149,00 kg/pal.	m ² 42 kom./pal.

DRYSTAR PLOČA



NAZIV PROIZVODA	BROJ PROIZVODA	EAN KOD	TEŽINE (kg)	MJERNA JEDINICA	MIN. KOL. ZA ISPORUKU
Drystar ploča Debljina: 12,5 mm					
1250 × 2000 mm	00475755	4003982321848	11,2 kg/m ²	558 kg/pal.	m ² 50 kom./pal.
Drystar Filler					
10 kg vreća	00609068	4003982424990	10 kg/kom.	1000 kg/pal.	tona 100 kom./pal.



Knauf gipsane ploče

Drystar vijak XTN

XTN 3,9 x 23 mm	00669677	4003982321886	1,5 kg/pak.	paket	1 pak. (1000 kom./pak.)
XTN 3,9 x 38 mm	00669676	4003982321893	2,3 kg/pak.	paket	1 pak. (1000 kom./pak.)



KNAUF VIDIWALL GIPSVLAKNASTE PLOČE

NAZIV PROIZVODA	BROJ PROIZVODA	EAN KOD	TEŽINE (kg)	MJERNA JEDINICA	MIN. KOL. ZA ISPORUKU
--------------------	-------------------	------------	----------------	--------------------	--------------------------

Vidiwall SK ploča

10,0/1250/2000 *	00066016	4003982196316	11,8 kg/m ²	1.475 kg/pal.	m ²	50 kom./pal.
12,5/1250/2000 *	00066021	4003982141712	14,75 kg/m ²	1.475 kg/pal.	m ²	40 kom./pal.
15,0/1250/2000 *	00066027	4003982149756	17,7 kg/m ²	1.548,75 kg/pal.	m ²	35 kom./pal.

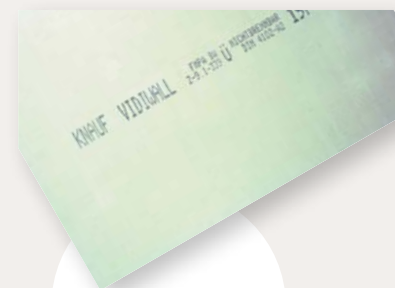

Vidiwall Fugenkleber

310 ml *	00077298	9002943064812	0,562 kg	m ²	1 kom. (20 kom./pak.)
----------	----------	---------------	----------	----------------	--------------------------



KNAUF VIDIWALL GIPSVLAKNASTE PLOČE

NAZIV PROIZVODA	BROJ PROIZVODA	EAN KOD	TEŽINE (kg)	MJERNA JEDINICA	MIN. KOL. ZA ISPORUKU
--------------------	-------------------	------------	----------------	--------------------	--------------------------

Vidiwall HI SK ploča

1250 x 2000 mm

12,5 mm *	00228016	4003982379054	14,75 kg/m ²	1.475,00 kg/pal.	m ²	40 kom./pal.
15 mm *	00228019	4003982379061	14,75 kg/m ²	1.475,00 kg/pal.	m ²	40 kom./pal.

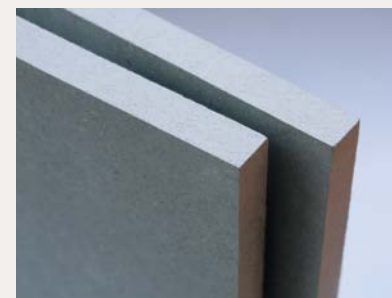

Knauf gipsane ploče



Knauf gipsane ploče



Knauf gipsane ploče

KNAUF AQUAPANEL® CEMENTNA PLOČA OUTDOOR



NAZIV PROIZVODA	BROJ PROIZVODA	EAN KOD	TEŽINE (kg)	MJERNA JEDINICA	MIN. KOL. ZA ISPORUKU
-----------------	----------------	---------	-------------	-----------------	-----------------------

Knauf AQUAPANEL® cementna ploča Outdoor

Vodopostojana, negoriva cementna ploča za vanjsku primjenu. „Easy edge“ - obli rub, hidrofobirano. Debljina 12,5 mm.

širina: 1250 mm, duljina: 900 mm	00291667	4260021862483	16,0 kg/m ²	900,00 kg/pal.	m ²	50 kom./pal.
širina: 1200 mm, duljina: 900 mm *	00103615	4260021861219	16,0 kg/m ²	864,00 kg/pal.	m ²	50 kom./pal.
širina: 1200 mm, duljina: 2000 mm *	00123801	4260021861486	16,0 kg/m ²	1.152,00 kg/pal.	m ²	30 kom./pal.
širina: 1200 mm, duljina: 2400 mm *	00103616	4260021861226	16,0 kg/m ²	1.382,40 kg/pal.	m ²	30 kom./pal.
širina: 1200 mm, duljina: 2500 mm *	00103617	4260021861233	16,0 kg/m ²	1.440,00 kg/pal.	m ²	30 kom./pal.
širina: 1200 mm, duljina: 2800 mm *	00103618	4260021861240	16,0 kg/m ²	1.612,80 kg/pal.	m ²	30 kom./pal.
širina: 1200 mm, duljina: 3000 mm *	00115458	4260021861523	16,0 kg/m ²	1.728,00 kg/pal.	m ²	30 kom./pal.
širina: 1250 mm, duljina: 2000 mm *	00291669	4260021862490	16,0 kg/m ²	1.200,00 kg/pal.	m ²	30 kom./pal.
širina: 1250 mm, duljina: 2500 mm *	00291671	4260021862513	16,0 kg/m ²	1.500,00 kg/pal.	m ²	30 kom./pal.

KNAUF AQUAPANEL® OUTDOOR PRIBOR

NAZIV PROIZVODA	BROJ PROIZVODA	EAN KOD	TEŽINE (kg)	MJERNA JEDINICA	MIN. KOL. ZA ISPORUKU
-----------------	----------------	---------	-------------	-----------------	-----------------------

AQUAPANEL® fasadni vijak SN 40

250 kom.	00087197	4260021860342	0,69 kg/kom.	0,9 kg/pak.	paket	1 pak. (250 kom./pak.)
----------	----------	---------------	--------------	-------------	-------	---------------------------

AQUAPANEL® fasadni vijak SB 40

Vijak za pričvršćenje AQUAPANEL® ploča za aluminijsku potkonstrukciju (ventilirane fasade).

250 kom.	00424110	4260021862711	0,69 kg/kom.	0,9 kg/pak.	paket	1 pak. (250 kom./pak.)
----------	----------	---------------	--------------	-------------	-------	---------------------------



Knauf cementne ploče

NAZIV PROIZVODA	BROJ PROIZVODA	EAN KOD	TEŽINE (kg)	MJERNA JEDINICA	MIN. KOL. ZA ISPORUKU
--------------------	-------------------	------------	----------------	--------------------	--------------------------

AQUAPANEL® Fugenspachtel

Glet materijal za obradu spojeva Knauf AQUAPANEL® cementnih ploča Outdoor.

sivi, 20 kg vreća	00131094	4260021861424	20,0 kg/kom.	960,00 kg/pal.	tona	1 kom. (48 kom./pal.)
-------------------	----------	---------------	--------------	----------------	------	--------------------------

**AQUAPANEL® Fugenband aussen**

Bandažna traka od staklenih vlakana za vanjsku primjenu. Otporna na lužine.

Širina 10 cm, duljina 50 m	00429471	4260021862742	0,96 kg/kom.	9,6 kg/pak.	svitak	1 svitak (10 kom./pak.)
-------------------------------	----------	---------------	--------------	-------------	--------	----------------------------

**AQUAPANEL® Armierungsband aussen**

0,2 × 50 m *	00424086	4260021862704	1,57 kg/kom.	235,5 kg/pal.	svitak	150 kom./pal.
--------------	----------	---------------	--------------	---------------	--------	---------------

**AQUAPANEL® Klebe und Armiermörtel**

Glet materijal za zaglađivanje površina za Knauf AQUAPANEL® cementne ploče Outdoor.

Sušenje materijala 1 mm za 24h.

25 kg vreća *	00049157	4260021860380	25,0 kg	1.050 kg/pal.	tona	1 kom. (42 kom./pal.)
---------------	----------	---------------	---------	---------------	------	--------------------------

**AQUAPANEL® Klebe und Armiermörtel - weiss**

Glet materijal za obradu spojeva i zaglađivanje površina za Knauf AQUAPANEL® cementne ploče Outdoor.

Sušenje materijala 4 mm za 24h.

25 kg vreća *	00102812	4260021861271	25,0 kg	1.050 kg/pal.	tona	1 kom. (42 kom./pal.)
---------------	----------	---------------	---------	---------------	------	--------------------------

AQUAPANEL® Grundierung aussen

Temeljni premaz za vanjsku primjenu.

15 kg kanta *	00049299	4260021860373	15,8 kg	379,20 kg/pal.	kom.	1 kom. (24 kom./pal.)
---------------	----------	---------------	---------	----------------	------	--------------------------

**AQUAPANEL® Gewebe plus**

Alkalno otporna mrežica.

1,0 × 50 m *	00102584	4260021861165	8,3 kg/kom.	240,00 kg/pak.	svitak	1 svitak (30 svitaka/pak.)
--------------	----------	---------------	-------------	----------------	--------	-------------------------------

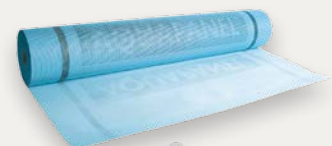
**AQUAPANEL® Water Barrier**

1,5 × 50 m *	00544043	4260021863732	10,0 kg/kom.	160,00 kg/pal.	svitak	50 kom./pal.
--------------	----------	---------------	--------------	----------------	--------	--------------



Knauf cementne ploče

KNAUF AQUAPANEL® CEMENTNA PLOČA INDOOR



NAZIV PROIZVODA	BROJ PROIZVODA	EAN KOD	TEŽINE (kg)	MJERNA JEDINICA	MIN. KOL. ZA ISPORUKU
--------------------	-------------------	------------	----------------	--------------------	--------------------------

Knauf AQUAPANEL® cementna ploča Indoor

Vodopostojana, negoriva cementna ploča za unutarnju primjenu. „Easy edge“ - obli rub, hidrofobirano. Debljina 12,5 mm.

širina: 1250 mm, duljina: 900 mm	00508261	4260021862544	11,0 kg/m ²	812,25 kg/pal.	m ²	55 kom./pal.
širina: 1200 mm, duljina: 900 mm *	00519752	4260021861172	11,0 kg/m ²	779,76 kg/pal.	m ²	55 kom./pal.
širina: 1200 mm, duljina: 2000 mm *	00519758	4260021863381	11,0 kg/m ²	1.039,68 kg/pal.	m ²	55 kom./pal.
širina: 1200 mm, duljina: 2400 mm *	00508267	4260021863190	11,0 kg/m ²	1.247,62 kg/pal.	m ²	55 kom./pal.
širina: 1200 mm, duljina: 2500 mm *	00508268	4260021863206	11,0 kg/m ²	1.299,60 kg/pal.	m ²	55 kom./pal.
širina: 1200 mm, duljina: 2600 mm *	00508264	4260021863176	11,0 kg/m ²	1.351,58 kg/pal.	m ²	55 kom./pal.
širina: 1200 mm, duljina: 2800 mm *	00519767	4260021863190	11,0 kg/m ²	1.455,55 kg/pal.	m ²	45 kom./pal.
širina: 1200 mm, duljina: 3000 mm *	00519750	4260021863336	11,0 kg/m ²	1.559,52 kg/pal.	m ²	45 kom./pal.
širina: 1250 mm, duljina: 2000 mm *	00508263	4260021863169	11,0 kg/m ²	1.083,00 kg/pal.	m ²	55 kom./pal.
širina: 1250 mm, duljina: 2500 mm *	00508266	4260021863183	11,0 kg/m ²	1.353,75 kg/pal.	m ²	55 kom./pal.
širina: 1250 mm, duljina: 2600 mm *	00519759	4260021863398	11,0 kg/m ²	1.413,75 kg/pal.	m ²	55 kom./pal.

KNAUF AQUAPANEL® INDOOR PRIBOR

NAZIV PROIZVODA	BROJ PROIZVODA	EAN KOD	TEŽINE (kg)	MJERNA JEDINICA	MIN. KOL. ZA ISPORUKU
--------------------	-------------------	------------	----------------	--------------------	--------------------------

AQUAPANEL® Maxi vijak SN 39

500 kom.	00053500	4260021860151	1,47 kg/pak.	paket	1 pak. (500 kom./pak.)
----------	----------	---------------	--------------	-------	---------------------------

AQUAPANEL® Maxi vijak SN 55

250 kom. *	00095644	4260021861073	0,62 kg/pak.	paket	1 pak. (250 kom./pak.)
------------	----------	---------------	--------------	-------	---------------------------



Knauf cementne ploče

NAZIV PROIZVODA	BROJ PROIZVODA	EAN KOD	TEŽINE (kg)	MJERNA JEDINICA	MIN. KOL. ZA ISPORUKU
--------------------	-------------------	------------	----------------	--------------------	--------------------------

AQUAPANEL® Maxi vijak SB 25

250 kom.	00094730	4260021861066	0,65 kg/pak.	paket	1 pak. (250 kom./pak.)
----------	----------	---------------	--------------	-------	---------------------------

AQUAPANEL® Maxi vijak SB 39

250 kom.	00058549	4260021860168	0,75 kg/pak.	paket	1 pak. (250 kom./pak.)
----------	----------	---------------	--------------	-------	---------------------------

AQUAPANEL® PU ljepljivo za spojeve

Za čvrsto lijepljenje spojeva Knauf AQUAPANEL® cementnih ploča Indoor.

310 ml	00524754	4260021863503	0,31 kg/kom.	10,2 kg/pak.	kom.	1 kom. (20 kom./pal.)
--------	----------	---------------	--------------	--------------	------	--------------------------

AQUAPANEL® Grundierung innen

Temeljni premaz za unutarnju primjenu.

15 l kanta *	00049279	4260021860953	15,0 kg/kom.	360 kg/pak.	kom.	1 kom. (24 kom./pal.)
--------------	----------	---------------	--------------	-------------	------	--------------------------

AQUAPANEL® Fugen und Flächenspachtel-weiss

Glet materijal za obradu spojeva i za zaglađivanje površine Knauf AQUAPANEL® cementnih ploča Indoor.

bijeli, 20 kg vreća	00131095	4260021861431	20,0 kg/kom.	960,00 kg/pal.	tona	1 kom. (48 kom./pal.)
---------------------	----------	---------------	--------------	----------------	------	--------------------------

AQUAPANEL® Gewebe plus

Alkalno otporna mrežica.

1,0 × 50 m *	00102584	4260021861165	8,3 kg/kom.	240,00 kg/pak.	svitak	1 svitak (30 svitaka/pak.)
--------------	----------	---------------	-------------	----------------	--------	-------------------------------

AQUAPANEL® Q4 Finish

Vodootporna masa za završnu obradu unutarnjih površina kvalitete Q4.

20 kg kanta *	00082637	4260021860984	20 kg/kom.	480 kg/pak.	kom.	1 kom. (24 kom./pal.)
---------------	----------	---------------	------------	-------------	------	--------------------------

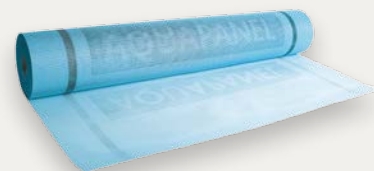

Knauf cementne ploče

KNAUF AQUAPANEL® INDOOR PRIBOR



NAZIV PROIZVODA	BROJ PROIZVODA	EAN KOD	TEŽINE (kg)	MJERNA JEDINICA	MIN. KOL. ZA ISPORUKU
-----------------	----------------	---------	-------------	-----------------	-----------------------

AQUAPANEL® revizijska vrata

Svjetla mjera. Za zidnu i stropnu ugradnju. Za jednoslojnu i dvoslojnu oblogu.

AQUAPANEL® F-TEC revizijska vrata postojana na direktno prskanje vodom

300 × 300 mm *	00154587	4003982409577	31 kg/pak.	kom.	1 kom. (1 kom./pak.)
----------------	----------	---------------	------------	------	-------------------------

400 × 400 mm *	00154588	4003982409584	31 kg/pak.	kom.	1 kom. (1 kom./pak.)
----------------	----------	---------------	------------	------	-------------------------

AQUAPANEL® REVO revizijska vrata 12,5 mm za vlažne prostore

Za zidnu ugradnju. Za jednoslojnu oblogu.

500 × 500 mm *	00066088	4003982409553	31 kg/pak.	kom.	1 kom. (1 kom./pak.)
----------------	----------	---------------	------------	------	-------------------------

NAPOMENA: ostale mjere na upit

KNAUF AQUAPANEL®
CEMENTNA PLOČA SKYLITE

NAZIV PROIZVODA	BROJ PROIZVODA	EAN KOD	TEŽINE (kg)	MJERNA JEDINICA	MIN. KOL. ZA ISPORUKU
-----------------	----------------	---------	-------------	-----------------	-----------------------

Knauf AQUAPANEL® cementna ploča Skylite

Lagana cementna ploča za vanjske i unutarnje spuštene stropove

širina: 900 mm,  duljina: 1200 mm	00467521	4260021862964	10,5 kg/m ²	993,60 kg/pal.	m ²	80 kom./pal.
---	----------	---------------	------------------------	----------------	----------------	--------------

širina: 900 mm,  duljina: 1250 mm	00539287	4260021863695	10,5 kg/m ²	1.035,20 kg/pal.	m ²	80 kom./pal.
---	----------	---------------	------------------------	------------------	----------------	--------------

KNAUF AQUAPANEL® SKYLITE PRIBOR

NAZIV PROIZVODA	BROJ PROIZVODA	EAN KOD	TEŽINE (kg)	MJERNA JEDINICA	MIN. KOL. ZA ISPORUKU
-----------------	----------------	---------	-------------	-----------------	-----------------------

AQUAPANEL® Maxi vijak SN 25

1000 kom.	00087319	4260021860977	2,0 kg/pak.	paket	1 pak. (1000 kom./pak.)
-----------	----------	---------------	-------------	-------	----------------------------



Knauf cementne ploče

NAZIV PROIZVODA	BROJ PROIZVODA	EAN KOD	TEŽINE (kg)	MJERNA JEDINICA	MIN. KOL. ZA ISPORUKU
--------------------	-------------------	------------	----------------	--------------------	--------------------------

AQUAPANEL® Fugenband aussen

Bandažna traka od staklenih vlakana za vanjsku i unutarnju primjenu. Otporna na lužine.

Širina 20 cm, duljina 50 m *	00429471	4260021862742	0,69 kg/kom.	9,6 kg/pak.	svitak	1 svitak (10 kom./pak.)
---------------------------------	----------	---------------	--------------	-------------	--------	----------------------------

**AQUAPANEL® Skylite Fugen und Flächenspachtel**

Masa za obradu spojeva i površina

vreća 15 kg	00475694	4260021863046	15,00 kg/m ²	525,00 kg/pal.	tona	35 kom./pal.
-------------	----------	---------------	-------------------------	----------------	------	--------------

**AQUAPANEL® Grundierung innen**

Temeljni premaz za unutarnju primjenu.

15 l kanta *	00049279	4260021860953	15,0 kg/kom.	360 kg/pak.	kom.	1 kom. (24 kom./pal.)
--------------	----------	---------------	--------------	-------------	------	--------------------------

**AQUAPANEL® Skylite Gewebe**

Armatura mrežica za vanjske stropove



rola	00475690	4260021863039	7,00 kg/m ²	210,00 kg/pal.	svitak	1 svitak (35 kom./pal.)
------	----------	---------------	------------------------	----------------	--------	----------------------------



KNAUF AQUAPANEL® CEMENTNA PLOČA UNIVERSAL za unutarnju i vanjsku primjenu

NAZIV PROIZVODA	BROJ PROIZVODA	EAN KOD	TEŽINE (kg)	MJERNA JEDINICA	MIN. KOL. ZA ISPORUKU
--------------------	-------------------	------------	----------------	--------------------	--------------------------

Knauf AQUAPANEL® cementna ploča Universal

900 × 1200 × 8 mm 	00535940	4260021863657	8,64 kg/m ²	m ²	80 kom./pal.
1200 × 2400 × 8 mm 	00511836	4260021863213	23,04 kg/m ²	m ²	60 kom./pal.

**AQUAPANEL® Maxi vijak SN 25**

1000 kom.	00087319	4260021860977	2,0 kg/pak.	paketi	1 pak. (1000 kom./pak.)
-----------	----------	---------------	-------------	--------	----------------------------



Knauf gipsane ploče

KNAUF AQUAPANEL® CEMENTNA PLOČA ROOFTOP za vanjsku primjenu na ravnim krovovima



NAZIV PROIZVODA	BROJ PROIZVODA	EAN KOD	TEŽINE (kg)	MJERNA JEDINICA	MIN. KOL. ZA ISPORUKU
Knauf AQUAPANEL® cementna ploča Rooftop					
1200 x 900 x 6 mm *	00600854	4260021864029	9,7 kg/m ²	m ²	100 kom./pal.
1200 x 2400 x 6 mm *	00600857	4260021864036	25,9 kg/m ²	m ²	70 kom./pal.
1200 x 2400 x 12,5 mm *	00600848	4260021864012	46,8 kg/m ²	m ²	30 kom./pal.

KNAUF PLOČE KAŠIRANE OLOVNIM LIMOM ZA ZAŠTITU OD ZRAČENJA



NAZIV PROIZVODA	BROJ PROIZVODA	EAN KOD	TEŽINE (kg)	MJERNA JEDINICA	MIN. KOL. ZA ISPORUKU
Ploče kaširane olovnim limom za zaštitu od zračenja, širina 625mm, dužina 2000-3100 mm					
12,5 mm, 0,5 mm *	00036943	4003982225535	16,0 kg/m ²	m ²	količina na upit
12,5 mm, 1,0 mm *	00036945	4003982225641	21,6 kg/m ²	m ²	količina na upit
12,5 mm, 2,0 mm *	00036962	4003982225542	33,0 kg/m ²	m ²	količina na upit
12,5 mm, 3,0 mm *	00036966	4003982247353	44,3 kg/m ²	m ²	količina na upit



Olovna traka, samoljepljiva, 20 m						
50/0,5 mm *	00012872	4003982040770	0,285 kg/m	5,7 kg/rola	m	1 kom.
50/1,0 mm *	00003685	4003982040787	0,563 kg/m	11,25 kg/rola	m	1 kom.
50/2,0 mm *	00003686	4003982040800	1,140 kg/m	22,8 kg/rola	m	1 kom.
50/3,0 mm *	00003687	4003982040824	1,680 kg/m	33,6 kg/rola	m	1 kom.

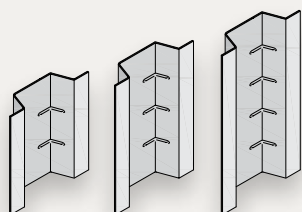

Olovni umeci za zid						
jednostruko *	00003576	4003982038005	2,15 kg/kom.	kom.	kom.	1 kom.
dvostruko *	00003577	4003982038029	2,79 kg/kom.	kom.	kom.	1 kom.
trostruko *	00003578	4003982038036	3,25 kg/kom.	kom.	kom.	1 kom.



Knauf gipsane ploče



KNAUF SAFEBOARD PLOČE ZA ZAŠTITU OD ZRAČENJA I PRIBOR

NAZIV PROIZVODA	BROJ PROIZVODA	EAN KOD	TEŽINE (kg)	MJERNA JEDINICA	MIN. KOL. ZA ISPORUKU
-----------------	----------------	---------	-------------	-----------------	-----------------------

SAFEBOARD ploča

DF 12,5 mm, 625 x 2500 mm * 	00132849	4003982205629	17,7 kg/m ²	1.180,80 kg/pal.	m ²	42 kom./pal.
DF 12,5 mm, posebna duljina * 	00132850	4003982205636	17,7 kg/m ²	1.180,80 kg/pal.	m ²	42 kom./pal.

Safeboard - glet materijal

5 kg kanta *	00133092	4003982205735	5,0 kg/m ²	300,0 kg/pal.	kg	1 kom. (60 kom./pal.)
--------------	----------	---------------	-----------------------	---------------	----	--------------------------



KNAUF THERMOBOARD PLOČE

NAZIV PROIZVODA	BROJ PROIZVODA	EAN KOD	TEŽINE (kg)	MJERNA JEDINICA	MIN. KOL. ZA ISPORUKU
-----------------	----------------	---------	-------------	-----------------	-----------------------

Thermoboard ploča

DF 10 mm, 1250 x 2000 mm * 	00008380	4003982144324	10,2 kg/m ²	1.275,00 kg/pal.	m ²	50 kom./pal.
---	----------	---------------	------------------------	------------------	----------------	--------------

Thermoboard plus ploča

DF 10 mm, 1250 x 2000 mm * 	00220669	4003982232106	10,0 kg/m ²	1.250,00 kg/pal.	m ²	50 kom./pal.
---	----------	---------------	------------------------	------------------	----------------	--------------

Cleaneo Thermoboard plus ploča

10 mm, posebna izvedba * 	00220678	4003982232120	9,2 kg/m ²	504,62 kg/pal.	m ²	25 kom./pal.
---	----------	---------------	-----------------------	----------------	----------------	--------------

Thermoboard vijak

TB 3,5 x 23 mm	00622928	4003982434661		0,72 kg/pak.	pak.	1 pak. (500 kom./pak.)
----------------	----------	---------------	--	--------------	------	---------------------------

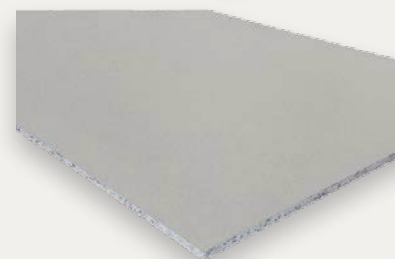

Knauf gipsane ploče

KNAUF CLEANEO AKUSTIČNE PLOČE

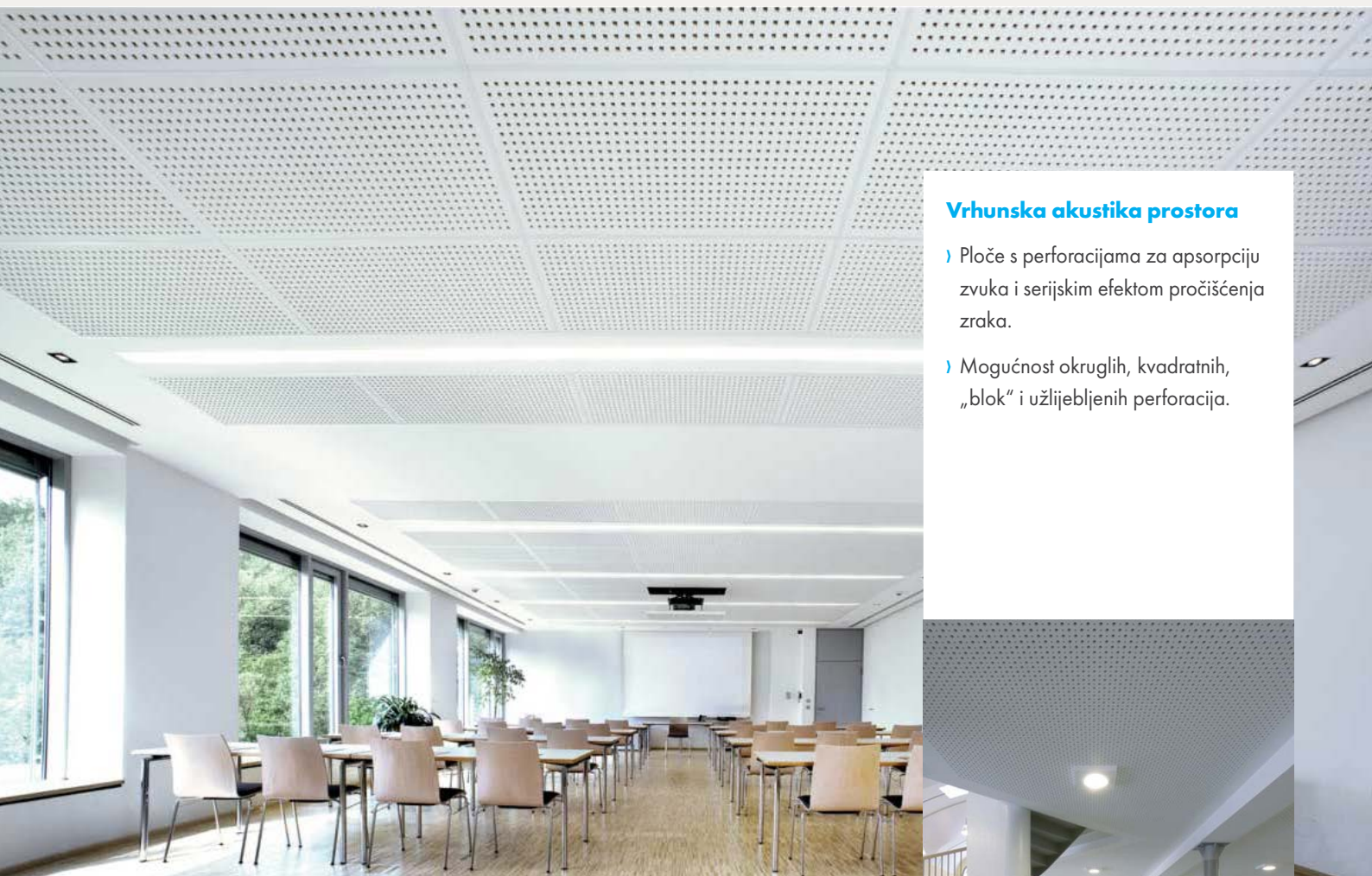
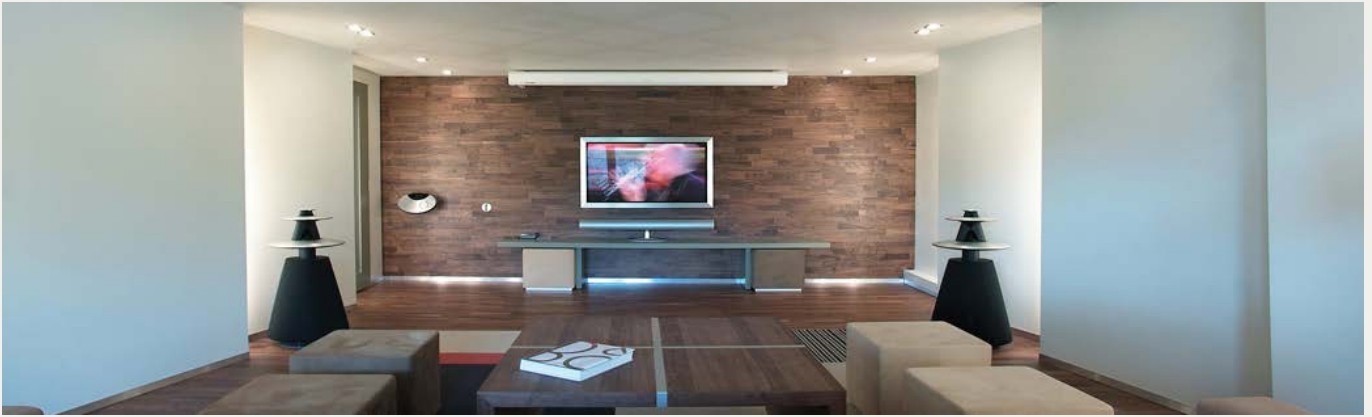

Vrhunska akustika prostora

- › Ploče s perforacijama za apsorpciju zvuka i serijskim efektom pročišćenja zraka.
- › Mogućnost okruglih, kvadratnih, „blok“ i užlijebljenih perforacija.



Knauf gipsane ploče

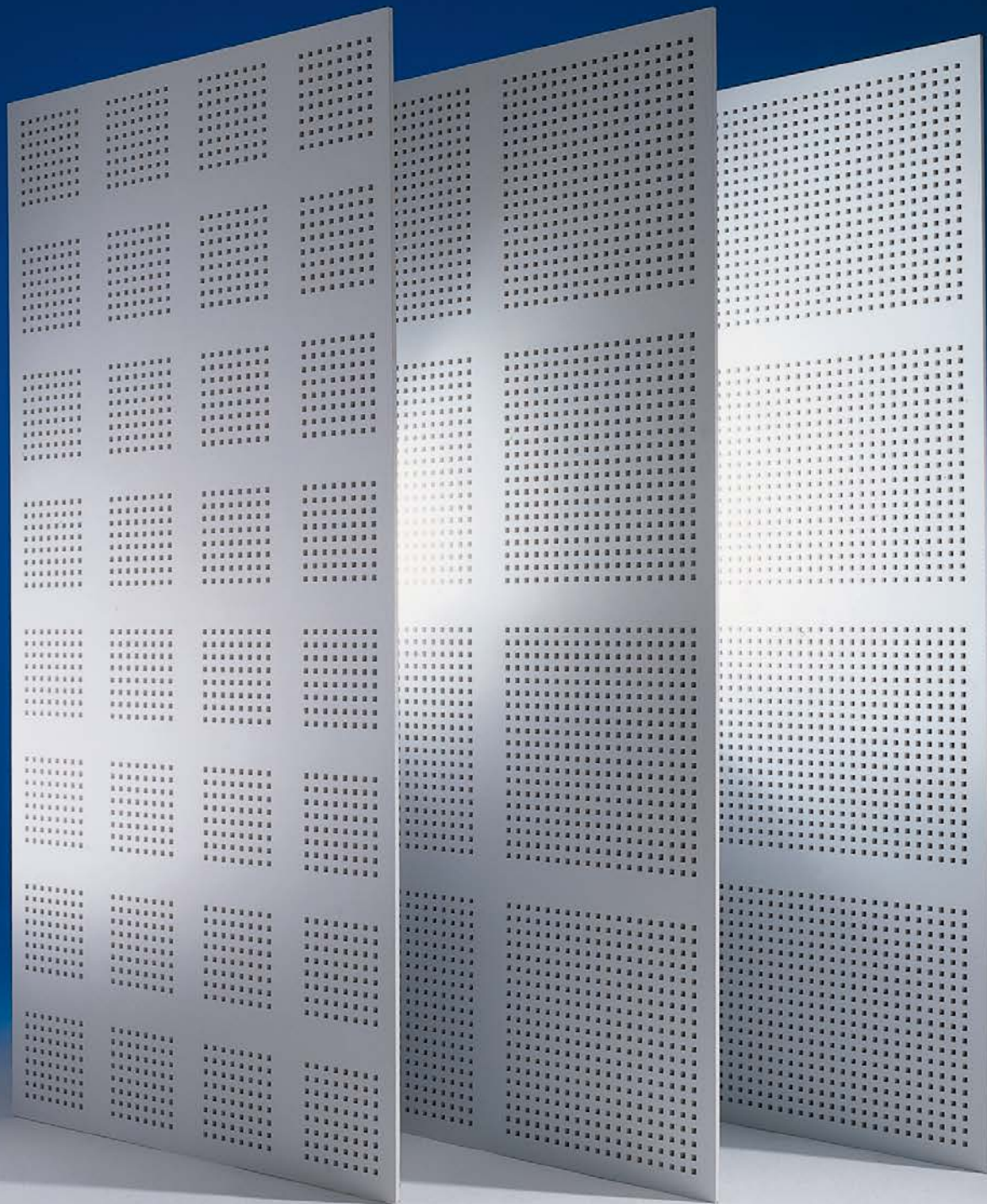

Knauf gipsane ploče



KNAUF CLEANEO AKUSTIČNE PLOČE

NAZIV PROIZVODA	BROJ PROIZVODA	EAN KOD	TEŽINE (kg)	MJERNA JEDINICA	MIN. KOL. ZA ISPORUKU
-----------------	----------------	---------	-------------	-----------------	-----------------------

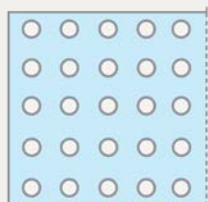
Cleaneo Akustik UFF



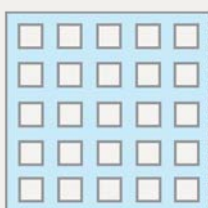

8/18R 12,5 mm

1188 x 1998 mm, *  crna	00539617	4003982385093	8,8 kg/m ²	523,6 kg/pal.	m ²	25 kom./pal.
1188 x 1998 mm, *  bijela	00539620	4003982385109	8,8 kg/m ²	523,6 kg/pal.	m ²	25 kom./pal.



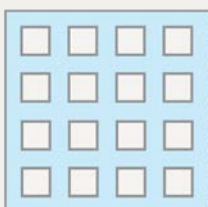

8/18Q 12,5 mm

1188 x 1998 mm, *  crna	00539635	4003982385123	8,8 kg/m ²	523,6 kg/pal.	m ²	25 kom./pal.
1188 x 1998 mm, *  bijela	00539636	4003982385130	8,8 kg/m ²	523,6 kg/pal.	m ²	25 kom./pal.



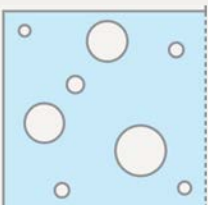

12/25Q 12,5 mm

1200 x 2000 mm, *  crna	00539658	4003982385185	8,8 kg/m ²	523,6 kg/pal.	m ²	25 kom./pal.
1200 x 2000 mm, *  bijela	00539660	4003982385192	8,8 kg/m ²	523,6 kg/pal.	m ²	25 kom./pal.



8/15/20R 12,5 mm

1200 x 2000 mm, *  crna	00608440	4003982424273	8,7 kg/m ²	523,6 kg/pal.	m ²	25 kom./pal.
1200 x 2000 mm, *  bijela	00608441	4003982424297	8,7 kg/m ²	523,6 kg/pal.	m ²	25 kom./pal.

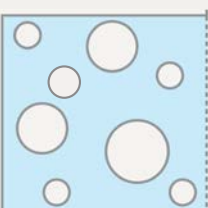

12/20/35 R

1200 x 1875 mm, *  crna	00603848	4003982421852	21 kg/m ²	525 kg/pal.	m ²	25 kom./pal.
1200 x 1875 mm, *  bijela	00612620	4003982427625	21 kg/m ²	525 kg/pal.	m ²	25 kom./pal.

KNAUF CLEANEO AKUSTIČNE PLOČE



Knauf gipsane ploče

KNAUF CLEANEO AKUSTIČNE PLOČE



NAZIV PROIZVODA	BROJ PROIZVODA	EAN KOD	TEŽINE (kg)	MJERNA JEDINICA	MIN. KOL. ZA ISPORUKU
Cleaneo UP					
8/18 R 57,5 mm					
800 x 1600 mm *  bijela	00476577	4003982322050	17,2 kg/m ²	22 kg/pak.	m ² 10 kom./pal.
1000 x 2000 mm *  bijela	00476580	4003982322067	16,0 kg/m ²	32 kg/pak.	m ² 10 kom./pal.
posebna izvedba	00524372	4003982342447	-	-	m ² -



Knauf gipsane ploče





Knauf gipsane ploče

KNAUF CLEANEO AKUSTIČNE PLOČE

NAZIV PROIZVODA	BROJ PROIZVODA	EAN KOD	TEŽINE (kg)	MJERNA JEDINICA	MIN. KOL. ZA ISPORUKU
--------------------	-------------------	------------	----------------	--------------------	--------------------------

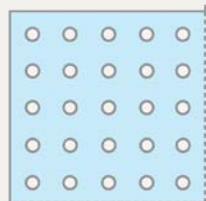

**Cleaneo 12,5 mm Ravna okrugla perforacija R
6/18 R, U.P. 8,7%, SK rub**



1188 x 1998 mm;  crni val	00071235	4003982178862	10,0 kg/m ²	593,5 kg/pal.	m ²	25 kom./pal.
1188 x 1998 mm; *  bijeli val	00071236	4003982178886	10,0 kg/m ²	593,5 kg/pal.	m ²	25 kom./pal.

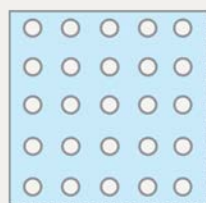

**Cleaneo 12,5 mm Ravna okrugla perforacija R
8/18 R U.P. 15,8%, SK rub**



1188 x 1998 mm;  crni val	00071246	4003982179067	9,3 kg/m ²	1.103,9 kg/pal.	m ²	25 kom./pal.
1188 x 1998 mm; *  bijeli val	00071248	4003982179081	9,3 kg/m ²	1.103,9 kg/pal.	m ²	25 kom./pal.

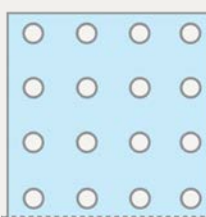

**Cleaneo 12,5 mm Ravna okrugla perforacija R
10/23 R U.P. 14,8%, SK rub**

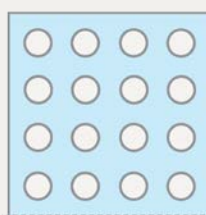

1196 x 2001 mm; *  crni val	00071272	4003982179265	9,4 kg/m ²	562,4 kg/pal.	m ²	25 kom./pal.
1196 x 2001 mm; *  bijeli val	00071275	4003982179289	9,4 kg/m ²	562,4 kg/pal.	m ²	25 kom./pal.

**Cleaneo 12,5 mm Ravna okrugla perforacija R
12/25 R U.P. 18,1%, SK rub**





1200 x 2000 mm; *  crni val	00071304	4003982179333	9,0 kg/m ²	540,0 kg/pal.	m ²	25 kom./pal.
1200 x 2000 mm; *  bijeli val	00071306	4003982179357	9,0 kg/m ²	540,0 kg/pal.	m ²	25 kom./pal.

KNAUF CLEANEO AKUSTIČNE PLOČE



NAZIV PROIZVODA	BROJ PROIZVODA	EAN KOD	TEŽINE (kg)	MJERNA JEDINICA	MIN. KOL. ZA ISPORUKU
--------------------	-------------------	------------	----------------	--------------------	--------------------------

Cleaneo 12,5 mm Ravna okrugla perforacija R 15/30 R U.P. 19,6%, SK rub

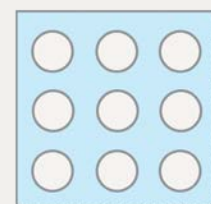
1200 x 1980 mm; *  crni val	00071368	4003982179432	8,8 kg/m ²	523,6 kg/pal.	m ²	25 kom./pal.
1200 x 1980 mm; *  bijeli val	00071373	4003982183835	8,8 kg/m ²	523,6 kg/pal.	m ²	25 kom./pal.



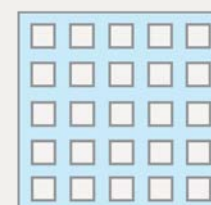

Cleaneo 12,5 mm Ravna kvadratna perforacija Q 8/18 Q, U.P. 19,8%, SK rub

1188x1998 mm, *  crni val	00071257	4003982179203	8,8 kg/m ²	522,3 kg/pal.	m ²	25 kom./pal.
1188x1998 mm, *  bijeli val	00071258	4003982179227	8,8 kg/m ²	522,3 kg/pal.	m ²	25 kom./pal.



Cleaneo 12,5 mm Ravna kvadratna perforacija Q 12/25 Q, U.P. 23,0%, SK rub

1200 x 2000 mm,  crni val	00071322	4003982179395	8,5 kg/m ²	510,0 kg/pal.	m ²	25 kom./pal.
1200 x 2000 mm, *  bijeli val	00071326	4003982196545	8,5 kg/m ²	510,0 kg/pal.	m ²	25 kom./pal.

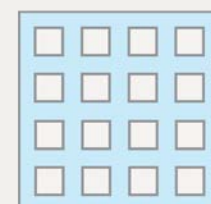

Knauf gipsane ploče

KNAUF CLEANEO AKUSTIČNE PLOČE

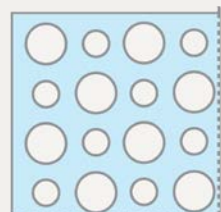

NAZIV PROIZVODA	BROJ PROIZVODA	EAN KOD	TEŽINE (kg)	MJERNA JEDINICA	MIN. KOL. ZA ISPORUKU
--------------------	-------------------	------------	----------------	--------------------	--------------------------

**Cleaneo 12,5 mm Raznolika okrugla perforacija R
8/12/50 R, U.P. 13,1%, SK rub**

1200 x 2000, crni val *	00071385	4003982179494	9,6 kg/m ²	576,0 kg/pal.	m ²	25 kom./pal.
1200 x 2000, bijeli val *	00071387	4003982183859	9,6 kg/m ²	576,0 kg/pal.	m ²	25 kom./pal.

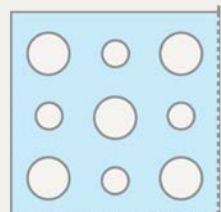
**Cleaneo 12,5 mm Raznolika okrugla perforacija R
12/20/66 R, U.P. 19,6%, SK rub**

1188x1980, crni val *	00071394	4003982179555	8,8 kg/m ²	513,9 kg/pal.	m ²	25 kom./pal.
1188x1980, bijeli val *	00071396	4003982179579	8,8 kg/m ²	513,9 kg/pal.	m ²	25 kom./pal.

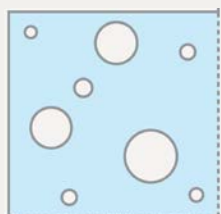
**Cleaneo 12,5 mm Nejednolika perforacija plus R
8/15/20 R, U.P. 9,9%, SK rub**

1200x2000, crni val *	00608436	4003982424211	9,9 kg/m ²	556,9 kg/pal.	m ²	25 kom./pal.
1200x2000, bijeli val *	00608437	4003982424235	9,9 kg/m ²	556,9 kg/pal.	m ²	25 kom./pal.

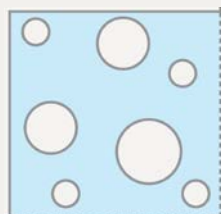
**Cleaneo 12,5 mm Nejednolika perforacija plus R
12/20/35 R, U.P. 9,8%, SK rub**

1200x1875, crni val *	00071416	4003982179739	9,9 kg/m ²	556,9 kg/pal.	m ²	25 kom./pal.
1200x1875, bijeli val *	00071417	4003982179753	9,9 kg/m ²	556,9 kg/pal.	m ²	25 kom./pal.

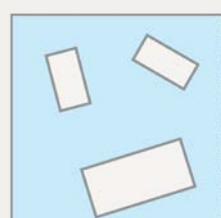
Cleaneo UFF RE pravokutno razasuta perforacija, SK rub

1199 x 1999, crni val *	00550248	4003982402370	22,43 kg/kom.	556,9 kg/pal.	m ²	25 kom./pal.
1199 x 1999, bijeli val *	00550249	4003982402394	22,43 kg/kom.	556,9 kg/pal.	m ²	25 kom./pal.

KNAUF CLEANEO AKUSTIČNE PLOČE

NAZIV PROIZVODA	BROJ PROIZVODA	EAN KOD	TEŽINE (kg)	MJERNA JEDINICA	MIN. KOL. ZA ISPORUKU
--------------------	-------------------	------------	----------------	--------------------	--------------------------

Cleaneo 12,5 mm Linear

8/18 R

1188x1998, crni val * 	00146202	4003982208125	9,25 kg/m ²	548,90 kg/pal.	m ²	25 kom./pal.
---	----------	---------------	------------------------	----------------	----------------	--------------

10/23 R

1196x2001, crni val * 	00146203	4003982208132	9,32 kg/m ²	557,625 kg/pal.	m ²	25 kom./pal.
---	----------	---------------	------------------------	-----------------	----------------	--------------

12/25 R

1200x2000, crni val * 	00146204	4003982208149	8,99 kg/m ²	539,40 kg/pal.	m ²	25 kom./pal.
---	----------	---------------	------------------------	----------------	----------------	--------------

12/20/66 R

1200x2000, crni val * 	00146207	4003982208163	8,66 kg/m ²	519,85 kg/pal.	m ²	25 kom./pal.
---	----------	---------------	------------------------	----------------	----------------	--------------

12/25 Q

1200x2000, crni val * 	00146205	4003982208156	8,5 kg/m ²	510,0 kg/pal.	m ²	25 kom./pal.
---	----------	---------------	-----------------------	---------------	----------------	--------------

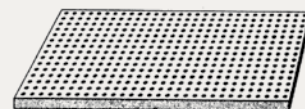
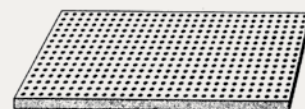

*U.P. - udio perforacije

Knauf gipsane ploče

KNAUF CLEANEO AKUSTIČNE PLOČE

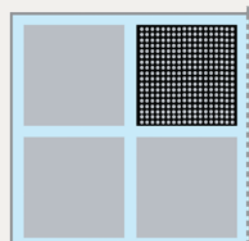

NAZIV PROIZVODA	BROJ PROIZVODA	EAN KOD	TEŽINE (kg)	MJERNA JEDINICA	MIN. KOL. ZA ISPORUKU
-----------------	----------------	---------	-------------	-----------------	-----------------------

Cleaneo 12,5 mm, tip B 4 Blok perforacija, ravna okrugla R

8/18 R * 	00071428	4003982204257	9,0 kg/m ²	674,2 kg/pal.	m ²	25 kom./pal.
12/25 R * 	00071428	4003982204257	9,0 kg/m ²	674,2 kg/pal.	m ²	25 kom./pal.



Knauf gipsane ploče

KNAUF CLEANEO AKUSTIČNE PLOČE

NAZIV PROIZVODA	BROJ PROIZVODA	EAN KOD	TEŽINE (kg)	MJERNA JEDINICA	MIN. KOL. ZA ISPORUKU
--------------------	-------------------	------------	----------------	--------------------	--------------------------

Cleaneo 12,5 mm, tip B 4 Blok perforacija, ravna kvadratna Q

12/25 Q * 	00071428	4003982204257	9,0 kg/m ²	648,0 kg/pal.	m ²	25 kom./pal.
---	----------	---------------	-----------------------	---------------	----------------	--------------

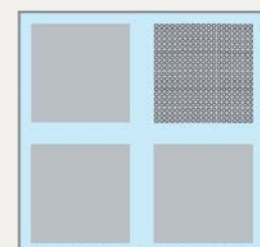

Knauf gipsane ploče

KNAUF CLEANEO AKUSTIČNE PLOČE



NAZIV PROIZVODA	BROJ PROIZVODA	EAN KOD	TEŽINE (kg)	MJERNA JEDINICA	MIN. KOL. ZA ISPORUKU
-----------------	----------------	---------	-------------	-----------------	-----------------------

Cleaneo Akustik Slotline, 12,5 mm, tip B6, užlijebljena perforacija

1200 x 2400 mm, *  crni i bijeli val	00076189	4003982186065	9,1 kg/m ²	-	m ²	25 kom./pal.
--	----------	---------------	-----------------------	---	----------------	--------------



Knauf gipsane ploče

KNAUF CLEANEO MONTAŽNI PRIBOR

Cleaneo Caps - komplet s vijkom

NAZIV PROIZVODA	BROJ PROIZVODA	EAN KOD	TEŽINE (kg)	MJERNA JEDINICA	MIN. KOL. ZA ISPORUKU
--------------------	-------------------	------------	----------------	--------------------	--------------------------

Knauf Cleaneo® Caps

8R *	00248099	4003982243034	1,6 kg/pak.	paket	1 pak. (500 kom./pak.)
10R *	00248102	4003982243041	1,6 kg/pak.	paket	1 pak. (500 kom./pak.)
12R *	00248103	4003982243058	1,6 kg/pak.	paket	1 pak. (500 kom./pak.)

Knauf Cleaneo® Caps

12Q *	00525502	4003982342713	1,6 kg/pak.	paket	1 pak. (500 kom./pak.)
-------	----------	---------------	-------------	-------	---------------------------

Montažni komplet za akustične ploče

Komplet sadrži: 2 kom. montažnog pribora prema odgovarajućoj perforaciji, cijev sa sapnicom i klipom te kopče sa izdancima.

Perforacija 6/18	00004706	4003982084705	0,55 kg/pak.	pak.	1 pak.
Perforacija 8/18	00004710	4003982084712	0,54 kg/pak.	pak.	1 pak.
Perforacija 10/23	00004711	4003982084699	0,56 kg/pak.	pak.	1 pak.
Perforacija 12/25	00004712	4003982084682	0,56 kg/pak.	pak.	1 pak.

Samourezni vijci SN „Cleaneo“

3,5 x 30 mm	00003503	4003982034014	1,6 kg/pak.	paket	1 pak. (1000 kom./pak.)
-------------	----------	---------------	-------------	-------	----------------------------

Pištalj za brtveni kit/Cleaneo/ Jetfiller/kartuša

- *	00004657	4003982087270	1,0 kg/m	kom.	1 kom.
-----	----------	---------------	----------	------	--------



Knauf gipsane ploče

CLEaneo ALATI



NAZIV PROIZVODA	BROJ PROIZVODA	EAN KOD	TEŽINE (kg)	MJERNA JEDINICA	MIN. KOL. ZA ISPORUKU
-----------------	----------------	---------	-------------	-----------------	-----------------------

Cleaneo špahtla sa uzdignutim rubom

- *	00073961	4003982184726	0,160 kg/ kom.	kom.	1 kom. (10 kom./pak.)
-----	----------	---------------	----------------	------	-----------------------

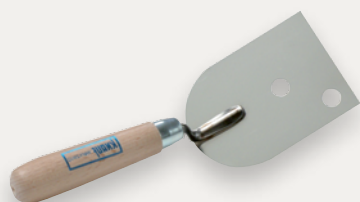

Cleaneo žlica

- *	00073962	4003982184740	0,130 kg/ kom.	kom.	1 kom. (10 kom./pak.)
-----	----------	---------------	----------------	------	-----------------------



Ručna brusilica PVC

-	00004700	4003982056351	0,22 kg/kom.	kom.	1 kom.
---	----------	---------------	--------------	------	--------



Brusna rešetka

Za ručnu brusilicu i brusilicu s drškom.

-	00004703	4003982056382	0,1 kg/pak.	pak.	1 pak. (10 kom./pak.)
---	----------	---------------	-------------	------	-----------------------



Sapnica za Jetfiller alat

- *	00077792	9002943073470	0,12 kg/pak.	kom.	1 kom.
-----	----------	---------------	--------------	------	--------

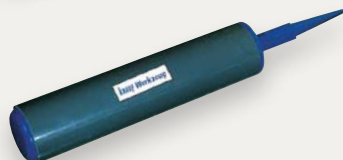

Rezervna kartuša

Za montažni komplet. Sadrži cijev sa sapnicom i klipom.

- *	00004707	4003982085016	0,100 kg/pak.	kom.	1 kom.
-----	----------	---------------	---------------	------	--------

Jet-Filler

Materijal za obradu spojeva akustičnih perforiranih gipsanih ploča.

600 ml *	00067988	9002943074453	0,348 kg/m ²	4,18 kg/pak.	kom. 1 kom. (12 kom./pal.)
----------	----------	---------------	-------------------------	--------------	----------------------------

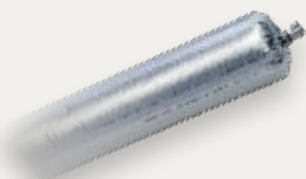

KNAUF "URADI SAM" GIPSANE PLOČE

NAZIV PROIZVODA	BROJ PROIZVODA	EAN KOD	TEŽINE (kg)	MJERNA JEDINICA	MIN. KOL. ZA ISPORUKU
--------------------	-------------------	------------	----------------	--------------------	--------------------------

Gipsana ploča Mini A - 100

Za ne nosive unutarnje pregradne zidove, za spuštene stropove i uređenje potkrovlja.

12,5 mm / 1250 x 1000 mm 	00104905	3859891651016	8,7 kg/kom.	kom.	50 kom./pal.
--	----------	---------------	-------------	------	--------------



Impregnirana gipsana ploča Mini H2 - 100

Za ne nosive unutarnje pregradne zidove, za spuštene stropove i uređenje potkrovlja, za vlažne prostorije.

12,5 mm / 1000 x 1250 mm 	00104906	3859891651023	8,7 kg/kom.	kom.	50 kom./pal.
--	----------	---------------	-------------	------	--------------



Gipsana ploča "Super"

Zadovoljava zahtjeve za protupožarnom zaštitom, za ne nosive unutarnje pregradne zidove, za spuštene stropove, uređenje potkrovlja, za vlažne prostorije i kao suha žbuka.

12,5 mm / 900 x 1300 mm  HRAK – poluobli zakošeni uzdužni rub	00209260	3859892190019	10,3 kg/kom.	kom.	66 kom./pal.
--	----------	---------------	--------------	------	--------------



Gipsana ploča "2000"

Zadovoljava zahtjeve za protupožarnom zaštitom, za ne nosive unutarnje pregradne zidove, za spuštene stropove, uređenje potkrovlja, za vlažne prostorije i kao suha žbuka.

12,5 mm / 900 x 2000 mm  HRAK – poluobli zakošeni uzdužni rub	00209261	3859892190026	10,3 kg/kom.	kom.	60 kom./pal.
--	----------	---------------	--------------	------	--------------



Gipsana ploča za suhu žbuku

Samo za izradu suhe žbuke.







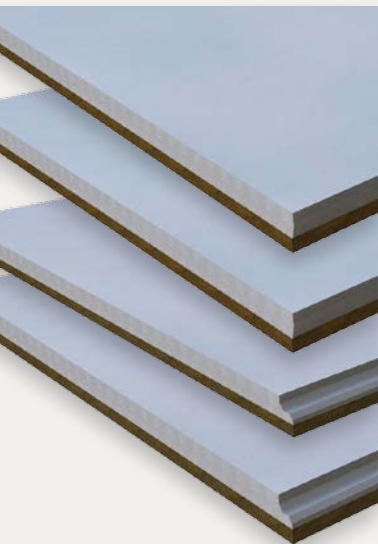

9,5 mm / 600 x 2600 mm  HRAK – poluobli zakošeni uzdužni rub	00209304	3859892190040	7,3 kg/kom.	kom.	76 kom./pal.
---	----------	---------------	-------------	------	--------------



Knauf gipsane ploče

KNAUF BRIO/VIDIFLOOR GIPSVLAKNASTI PODOVI



NAZIV PROIZVODA	BROJ PROIZVODA	EAN KOD	TEŽINE (kg)	MJERNA JEDINICA	MIN. KOL. ZA ISPORUKU
Brio podni element					
Brio 18  600 x 1200 mm	00082667	4003982192349	23,33 kg/m ²	m ²	70 kom./pal.
Brio 23  600 x 1200 mm	00082670	4003982192400	30,14 kg/m ²	m ²	50 kom./pal.
Brio 18 WF *  (18 mm + 10 mm WF), 600 x 1200 mm	00082669	4003982192387	26,53 kg/m ²	m ²	50 kom./pal.
Brio 23 WF *  (23 mm + 10 mm WF), 600 x 1200 mm	00082671	4003982192424	32,99 kg/m ²	m ²	40 kom./pal.
Brio 18 EPS *  (18 mm + 20 mm EPS), 600 x 1200 mm	00082668	4003982192363	24,48 kg/m ²	m ²	40 kom./pal.
Vidifloor Solo i DUO					
Vidifloor Solo 4SF *  18/600/900	00153502	4003982210647	23,00 kg/m ²	496,80 kg/pal.	m ² 40 kom./pal.
Vidifloor Solo 4SF *  23/600/1200	00607180	4003982423351	29,20 kg/m ²	1.051,20 kg/pal.	m ² 50 kom./pal.
Vidifloor DUO *  10/1000/1500 mm	00006964	4003982001276	12,00 kg/m ²	1.260 kg/pal.	m ² 70 kom./pal.
Vidifloor DUO *  12,5/1000/1500 mm	00006966	4003982001290	15,00 kg/m ²	1.350 kg/pal.	m ² 60 kom./pal.

VIJAK ZA GIPSVLAKNASTI SUHI ESTRIH



GV vijak VIDIFLOOR/BRIO 17 i 22 mm

SN 4,2 X 17	00544069	4003982397881	0,65 kg/pak.	paket	1 pak. (500 kom./pak.)
SN 4,2 X 22	00544072	4003982397904	0,76 kg/pak.	paket	1 pak. (500 kom./pak.)

Brio vijak VIDIFLOOR/BRIO 30 i 45 mm

30 mm *	00339277	4003982382948	1,5 kg/pak.	paket	1 pak. (1000 kom./pak.)
45 mm *	00339276	4003982382931	2,3 kg/pak.	paket	1 pak. (1000 kom./pak.)

Brio Falzkleber ljepilo za Brio /Vidifloor Solo

-	00088533	4003982196644	800 g	kom.	1 kom./pak.
---	----------	---------------	-------	------	-------------

Knauf gipsane ploče

Ljepilo Knauf Weissleim za GIFA/BRIO/VIDIFLOOR podove

Knauf Weissleim

ljepilo za frezane elemente 1200g *	00541210	4003982387578	0,62 kg/pak.	523,6 kg/pal.	kom.	1 kom./pak.
-------------------------------------	----------	---------------	--------------	---------------	------	-------------



Rubna izolacijska traka od mineralne vune MW 10/100/1200

- *	00108502	4003982202529	0,132 kg/kom.	kom.	1 pak. (100 kom./pak.)
-----	----------	---------------	---------------	------	------------------------



Brio ljepilo za površine

- *	00069321	4003982171870	15,0 kg/kom.	kom.	24 kom./pal.
-----	----------	---------------	--------------	------	--------------



KNAUF SUHI ESTRIH F 145

NAZIV PROIZVODA	BROJ PROIZVODA	EAN KOD	TEŽINE (kg)	MJERNA JEDINICA	MIN. KOL. ZA ISPORUKU
-----------------	----------------	---------	-------------	-----------------	-----------------------

Suhi estrih podna ploča DFI 12,5 mm

F145; 900 x 1250 mm 	00003098	4003982000248	13,0 kg/m ²	m ²	60 kom./pal.
---	----------	---------------	------------------------	----------------	--------------



KNAUF AQUAPANEL CEMENTNI SUHI ESTRIH

NAZIV PROIZVODA	BROJ PROIZVODA	EAN KOD	TEŽINE (kg)	MJERNA JEDINICA	MIN. KOL. ZA ISPORUKU
-----------------	----------------	---------	-------------	-----------------	-----------------------

Aquapanel - Cement Board Floor podni element

600 x 900 x 22 mm 	00105235	4260021861318	36,0 kg/m ²	972,0 kg/pal.	m ²	50 kom./pal.
---	----------	---------------	------------------------	---------------	----------------	--------------



Aquapanel - Cement Board Floor MF podni element

600 x 900 x 33 mm 	00110555	4260021861325	38,0 kg/m ²	1.026,0 kg/pal.	m ²	50 kom./pal.
---	----------	---------------	------------------------	-----------------	----------------	--------------



Knauf gipsane ploče



NAZIV PROIZVODA	BROJ PROIZVODA	EAN KOD	TEŽINE (kg)	MJERNA JEDINICA	MIN. KOL. ZA ISPORUKU
-----------------	----------------	---------	-------------	-----------------	-----------------------

Aquapanel - Nutkleber (PU) ljepilo

-	00524788	4260021863541	0,5 kg/kom.	10,0 kg/pak.	kom. 1 pak. 1 kom./pak.
---	----------	---------------	-------------	--------------	-------------------------

Aquapanel - tipla

23 x 60 x 4 mm, 100 kom.	00110433	4260021861288	0,28 kg/kom.	27,70 kg/pak.	paket 1 pak. 100 kom./pak.
--------------------------	----------	---------------	--------------	---------------	----------------------------

KNAUF SUHI NASIP



NAZIV PROIZVODA	BROJ PROIZVODA	EAN KOD	TEŽINE (kg)	MJERNA JEDINICA	MIN. KOL. ZA ISPORUKU
-----------------	----------------	---------	-------------	-----------------	-----------------------

NivoGran BT izravnavajući nasipni materijal

50 L vreća	00252214	3859892190132	20 kg vreća	kom.	1 kom. (33 kom./pal.)
------------	----------	---------------	-------------	------	-----------------------

Alu letva za izravnavanje suhog nasipa

Komplet sadrži:

2 vodilice od 1250 mm 1 letva za izvlačenje 1250 mm *	00008027	4003982137999	6,0 kg/kom.	komplet	1 kom.
2 vodilice od 2500 mm 1 letva za izvlačenje 2250 mm *	00008028	4003982137982	12,0 kg/kom.	komplet	1 kom.

Aquapanel izravnavajući nasipni materijal

100 l vreća *	00089754	4260021861042	14 kg/kom.	308 kg/pal.	kom. 1 kom. (22 kom./pal.)
---------------	----------	---------------	------------	-------------	----------------------------

Suhi nasip Knauf - EPO Perl 60 l

60 l vreća *	00008649	4003982139160	12 kg/kom.	180 kg/pal.	kom. 1 kom. (15 kom./pal.)
--------------	----------	---------------	------------	-------------	----------------------------



Knauf gipsane ploče

Knauf FE-Impragnierung STp A+B

Dvokomponentna epoksidna smola, niske viskoznosti, bez otapala za impregnaciju, kao vezivni most, predpremaz prije Knauf FE-Abdichtung brtvene tekuće folije.

- *	00002869	4003982000750	10 kg kanta	kom.	1 kom. (30 kom./pal.)
- *	00002870	4003982000767	5 kg kanta	kom.	1 kom. (45 kom./pal.)
- *	00002871	4003982000774	1 kg kanta	kom.	1 kom. (280 kom./pal.)

**Knauf suhi estrih**

) Knauf suhi estrih u kombinaciji sa suhim nasipom ili kao element s tvornički postavljenim izolacijskim slojem predstavlja brzo i jednostavno rješenje kad su u pitanju podovi.

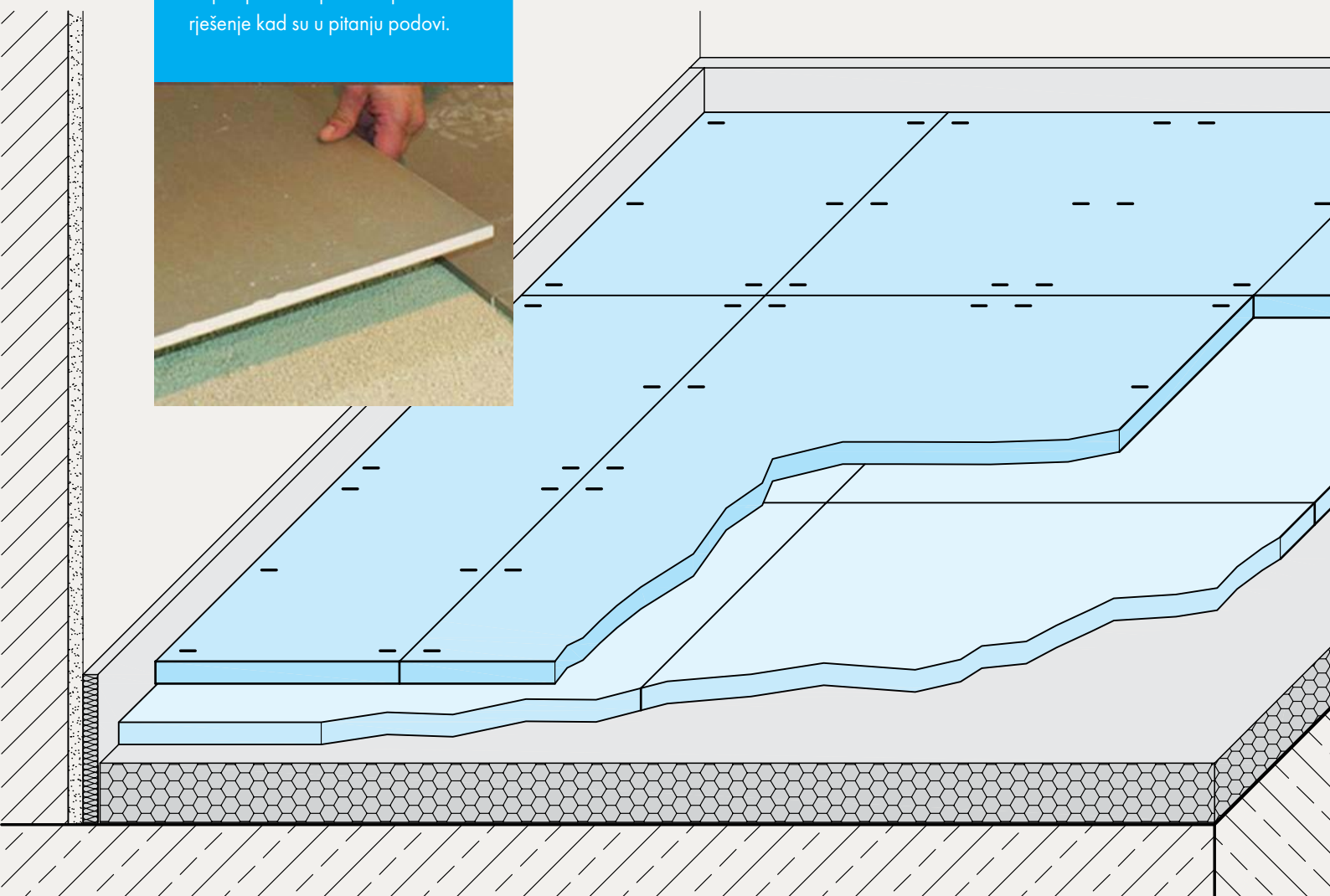



knauf

2
2

2

KNAUF PROFIL 14195 AL DIN 18182 CU 75x50x0.6

CE KNAUF PROFIL

CE KNAUF PROFIL

CE KNAUF PROFIL

50m

50m

CE KNAUF PROFIL

50m

CE KNAUF PROFIL

50m

CE KNAUF PROFIL

50m

CE KNAUF PROFIL

50m

CE KNAUF PROFIL

50m

CE KNAUF PROFIL

50m



02

KNAUF PROFILI



KNAUF PROFILI

Kao bitan konstrukcijski element Knauf sustava, Knauf profili osiguravaju kvalitetu i sigurnost, a odlikuju se lakom, brzom i ekonomičnom primjenom. Njihova primjena ovisi o karakteristikama i područjima primjene samih Knauf ploča.

Za priobalna područja, turističke destinacije i slična geografska područja, Knauf je razvio posebnu liniju C3 i C5 antikoroziivno štice-nih profila koji se odlikuju posebnom otpornošću. Voda, sol, jaki vjetrovi i kemijski spojevi mogu izazvati velika oštećenja stoga su Knauf nehrđajući profili idealni za izolaciju balkona, stepenica, terasa, bolnica, bazena i sličnih objekata.

Knauf profili primjenjivi su na vanjskim i unutarnjim kutovima, a njihova zaštitna uloga sastavni je dio završne obrade. Dodatan pokazatelj njihove trajnosti i kvalitete su lokalna proizvodnja i provjeren sastav materijala od kojih su proizvedeni.

Naziv proizvoda	Mali bunt kom./pak	Veliki bunt (min. količina isporuke za posebne duljine) kom./pak.	Naziv proizvoda	Mali bunt kom./pak.	Veliki bunt kom./pak.	Naziv proizvoda	Mali bunt kom./pak.	Veliki bunt kom./pak.
CW 50	8	128	UD	16	288	UW 50	12	180
CW 75	8	120				UW 75	8	120
CW 100	8	80	CD	12	192	UW 100	8	80





Posebna otpornost

› Za priobalna područja, turističke destinacije i slična geografska područja, Knauf je razvio posebnu liniju antikoroziivnih šticeinih profila koji se odlikuju posebnom otpornošću.

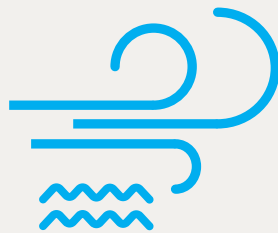

Knauf profili

KNAUF PROFILI CW

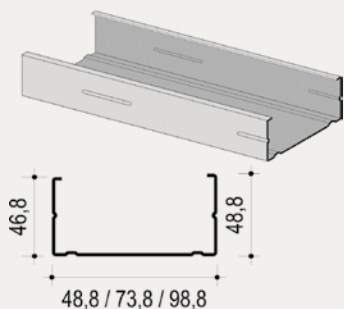

NAZIV PROIZVODA	BROJ PROIZVODA	EAN KOD	TEŽINE (kg)	MJERNA JEDINICA	MIN. KOL. ZA ISPORUKU
CW 50 / 0,6					
2500 mm	00004840	4003982022844	0,69 kg/m	13,8 kg/bunt	m 8 kom./bunt
2600 mm	00003251	4003982022851	0,69 kg/m	14,3 kg/bunt	m 8 kom./bunt
2750 mm	00003252	4003982022868	0,69 kg/m	15,1 kg/bunt	m 8 kom./bunt
3000 mm	00003253	4003982022882	0,69 kg/m	16,5 kg/bunt	m 8 kom./bunt
3250 mm	00003254	4003982059833	0,69 kg/m	17,9 kg/bunt	m 8 kom./bunt
3500 mm	00003255	4003982022899	0,69 kg/m	19,3 kg/bunt	m 8 kom./bunt
4000 mm	00003258	4003982022905	0,69 kg/m	22,0 kg/bunt	m 8 kom./bunt
posebna duljina *	00007672	4003982183392	0,69 kg/m	-	m 128 kom./auto bunt
CW 75 / 0,6					
2500 mm	00176320	9002943015913	0,80 kg/m	16,0 kg/bunt	m 8 kom./bunt
2600 mm	00176321	9002943015630	0,80 kg/m	16,7 kg/bunt	m 8 kom./bunt
2750 mm	00060923	9002943015647	0,80 kg/m	17,6 kg/bunt	m 8 kom./bunt
2800 mm	00024587	9002943016088	0,80 kg/m	17,9 kg/bunt	m 8 kom./bunt
3000 mm	00176324	9002943015654	0,80 kg/m	19,2 kg/bunt	m 8 kom./bunt
3250 mm	00176325	9002943015661	0,80 kg/m	20,8 kg/bunt	m 8 kom./bunt
3500 mm	00176326	9002943015678	0,80 kg/m	22,4 kg/bunt	m 8 kom./bunt
3750 mm	00244833	9002943015685	0,80 kg/m	24,0 kg/bunt	m 8 kom./bunt
4000 mm	00176327	9002943015692	0,80 kg/m	25,6 kg/bunt	m 8 kom./bunt
4500 mm	00060939	4003982023049	0,80 kg/m	28,8 kg/bunt	m 8 kom./bunt
5000 mm * ^{AB}	00244668	9002943015715	0,80 kg/m	32,0 kg/bunt	m 120 kom./auto bunt
6000 mm * ^{AB}	00097041	9002943016286	0,80 kg/m	38,5 kg/bunt	m 120 kom./auto bunt
posebna duljina *	00007673	4003982183408	0,80 kg/m	-	m 120 kom./auto bunt
CW 100 / 0,6					
2600 mm	00510968	4003982023087	0,92 kg/m	19,0 kg/bunt	m 8 kom./bunt
2750 mm	00060943	9002943015739	0,92 kg/m	20,1 kg/bunt	m 8 kom./bunt
3000 mm	00176332	9002943015746	0,92 kg/m	22,0 kg/bunt	m 8 kom./bunt
3250 mm * ^{AB}	00060945	9002943016316	0,92 kg/m	23,8 kg/bunt	m 80 kom./auto bunt
3500 mm	00176334	9002943015753	0,92 kg/m	25,6 kg/bunt	m 8 kom./bunt
4000 mm	00176335	4003982334688	0,92 kg/m	19,0 kg/bunt	m 8 kom./bunt
4500 mm	00265756	4003982059895	0,92 kg/m	19,0 kg/bunt	m 8 kom./bunt
5,00 mm * ^{AB}	00060949	9002943015777	0,92 kg/m	36,6 kg/bunt	m 80 kom./auto bunt
6,00 mm * ^{AB}	00097961	9002943016323	0,92 kg/m	43,9 kg/bunt	m 80 kom./auto bunt
posebna duljina *	00007675	4019063656525	0,92 kg/m	-	m 80 kom./auto bunt

Knauf profili

CW 125 / 0,6 (cijena na upit, 12 m max duljina)

posebna duljina *	00007682	4003982155993	1,06 kg/m	m	8 kom./bunt
-------------------	----------	---------------	-----------	---	-------------

CW 150 / 0,6 (cijena na upit, 12 m max duljina)

posebna duljina *	00007681	4003982155986	1,18 kg/m	m	8 kom./bunt
-------------------	----------	---------------	-----------	---	-------------

KNAUF PROFILI CD

NAZIV PROIZVODA	BROJ PROIZVODA	EAN KOD	TEŽINE (kg)	MJERNA JEDINICA	MIN. KOL. ZA ISPORUKU
--------------------	-------------------	------------	----------------	--------------------	--------------------------

CD Profil za spuštene stropove, zidne obloge, obloge čeličnih stupova i greda

Sustav D112, D224, D612, W623.

60 x 27 x 0,6

2600 mm	00069068	4003982410368	0,55 kg/m	17,2 kg/bunt	m	12 kom./bunt
2750 mm	00585670	4003982410320	0,55 kg/m	18,2 kg/bunt	m	12 kom./bunt
2800 mm	00585673	4003982410337	0,55 kg/m	18,5 kg/bunt	m	12 kom./bunt
3000 mm	00069069	4003982410344	0,55 kg/m	19,9 kg/bunt	m	12 kom./bunt
3500 mm	00586278	4003982410689	0,55 kg/m	23,1 kg/bunt	m	12 kom./bunt
4000 mm	00069070	4003982410351	0,55 kg/m	26,4 kg/bunt	m	12 kom./bunt
posebna duljina 8m max duljina	00586282	4003982410696	0,55 kg/m	-	m	-

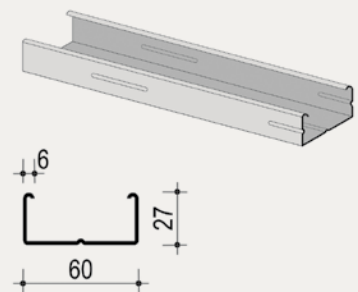

KNAUF PROFILI UD

NAZIV PROIZVODA	BROJ PROIZVODA	EAN KOD	TEŽINE (kg)	MJERNA JEDINICA	MIN. KOL. ZA ISPORUKU
--------------------	-------------------	------------	----------------	--------------------	--------------------------

UD Profil

28 x 27 x 0,6

3000 mm	00176336	9002943015784	0,36 kg/m	17,5 kg/bunt	m	16 kom./bunt
---------	----------	---------------	-----------	--------------	---	--------------

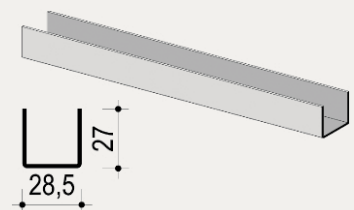

KNAUF PROFILI UW

NAZIV PROIZVODA	BROJ PROIZVODA	EAN KOD	TEŽINE (kg)	MJERNA JEDINICA	MIN. KOL. ZA ISPORUKU
--------------------	-------------------	------------	----------------	--------------------	--------------------------

UW rubni profil

duljina 3000 mm

50 x 40 x 0,6	00176306	4003982507372	0,58 kg/m	27,8 kg/bunt	m	12 kom./bunt
75 x 40 x 0,6	00176308	4750614003756	0,68 kg/m	22,0 kg/bunt	m	8 kom./bunt

duljina 4000 mm

50 x 40 x 0,6	00159805	9002943015807	0,58 kg/m	27,8 kg/bunt	m	12 kom./bunt
75 x 40 x 0,6	00003376	4003982027726	0,68 kg/m	22,0 kg/bunt	m	8 kom./bunt
100 x 40 x 0,6	00151787	9002943015838	0,828 kg/m	26,5 kg/bunt	m	8 kom./bunt

posebna duljina

125 x 40 x 0,6 *	00007857	4003982158727	0,88 kg/m	-	m	-
150 x 40 x 0,6 *	00007698	4003982156037	1,00 kg/m	-	m	-

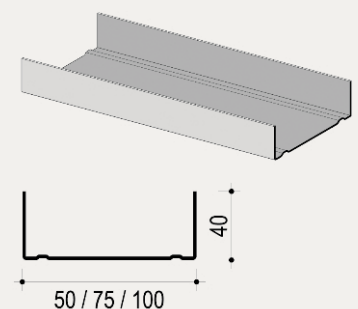

Knauf profili

KNAUF PROFILI UA

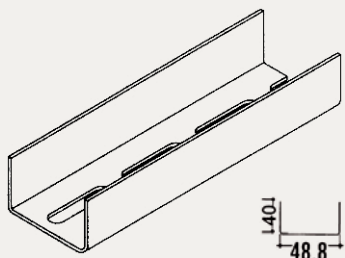

NAZIV PROIZVODA	BROJ PROIZVODA	EAN KOD	TEŽINE (kg)	MJERNA JEDINICA	MIN. KOL. ZA ISPORUKU
-----------------	----------------	---------	-------------	-----------------	-----------------------

UA profil 50

S jednim redom rupa.

50 x 40 x 2,0

2600 mm	00003343	4003982064127	1,79 kg/m	28,55 kg/bunt	m 6 kom./bunt
3000 mm	00003345	4003982027320	1,79 kg/m	31,5 kg/bunt	m 6 kom./bunt
3500 mm	00003347	4003982027344	1,79 kg/m	36,7 kg/bunt	m 6 kom./bunt
4000 mm	00003349	4003982027368	1,79 kg/m	42,0 kg/bunt	m 6 kom./bunt
posebna duljina *	00007686	4003982169334	1,79 kg/m	-	m -

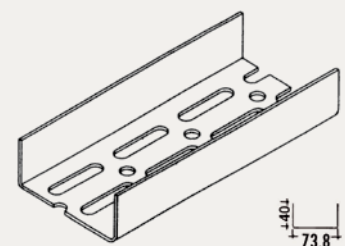

UA profil 75

S dva reda rupa.

75 x 40 x 2,0

2750 mm *	00003354	4003982071255	2,21 kg/m	24,31 kg/bunt	m 4 kom./bunt
3000 mm	00003355	4003982059659	2,21 kg/m	26,52 kg/bunt	m 4 kom./bunt
3500 mm	00003357	4003982059666	2,21 kg/m	30,94 kg/bunt	m 4 kom./bunt
4000 mm	00003359	4003982059673	2,21 kg/m	35,36 kg/bunt	m 4 kom./bunt
4500 mm	00003360	4003982063557	2,21 kg/m	39,78 kg/bunt	m 4 kom./bunt
5000 mm *	00007394	4003982081957	2,21 kg/m	43,0 kg/bunt	m 4 kom./bunt
6000 mm	00046837	4029369047033	2,21 kg/m	51,6 kg/bunt	m 4 kom./bunt
posebna duljina *	00007688	4029369070925	2,21 kg/m	-	m 4 kom./bunt

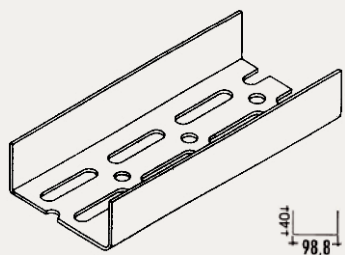

UA profil 100

S dva reda rupa.

100 x 40 x 2,0

3000 mm	00003364	4003982059697	2,6 kg/m	31,2 kg/bunt	m 4 kom./bunt
3500 mm	00003366	4003982059703	2,6 kg/m	36,4 kg/bunt	m 4 kom./bunt
4000 mm	00003368	4003982059710	2,6 kg/m	37,6 kg/bunt	m 4 kom./bunt
5000 mm	00007395	4003982081940	2,6 kg/m	48,4 kg/bunt	m 4 kom./bunt
6000 mm	00046838	4029369047408	2,6 kg/m	58,56 kg/bunt	m 4 kom./bunt
posebna duljina *	00007689	4029369070932	2,6 kg/m	-	m 4 kom./bunt

KNAUF OPRUŽNI PROFIL

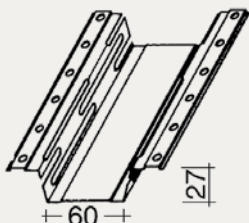

NAZIV PROIZVODA	BROJ PROIZVODA	EAN KOD	TEŽINE (kg)	MJERNA JEDINICA	MIN. KOL. ZA ISPORUKU
-----------------	----------------	---------	-------------	-----------------	-----------------------

Opružni profil 60/27

Iz pocinčanog čeličnog lima. Sustav W622/D151.

- *	00003389	4003982029201	2,92 kg/m	58,4 kg/pak.	m 10 kom./bunt
-----	----------	---------------	-----------	--------------	----------------

KNAUF PROFILI MW

NAZIV PROIZVODA	BROJ PROIZVODA	EAN KOD	TEŽINE (kg)	MJERNA JEDINICA	MIN. KOL. ZA ISPORUKU
--------------------	-------------------	------------	----------------	--------------------	--------------------------

MW zidni profil
75 x 50 x 0,6

3000 mm *	00038691	4003982147837	1,13 kg/m	27,12 kg/bunt	m	8 kom./bunt
3500 mm *	00038692	4003982147844	1,13 kg/m	31,64 kg/bunt	m	8 kom./bunt
4000 mm *	00039393	4003982148827	1,13 kg/m	36,16 kg/bunt	m	8 kom./bunt

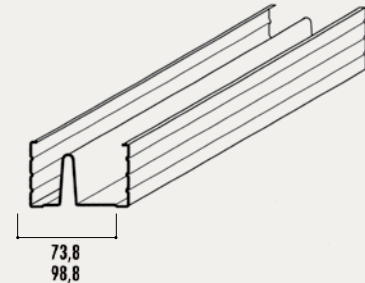
MW zidni profil
100 x 50 x 0,6

2600 mm *	00038694	4003982147851	1,25 kg/m	25,96 kg/bunt	m	8 kom./bunt
2750 mm *	00038696	4003982147868	1,25 kg/m	27,46 kg/bunt	m	8 kom./bunt
3000 mm *	00038697	4003982147875	1,25 kg/m	29,95 kg/bunt	m	8 kom./bunt
3500 mm *	00038698	4003982147882	1,25 kg/m	37,94 kg/bunt	m	8 kom./bunt
4000 mm *	00039392	40039821478810	1,25 kg/m	39,94 kg/bunt	m	8 kom./bunt

KNAUF ANTIKOROZIVNO ŠTIĆENI PROFILI C3 / C5

NAZIV PROIZVODA	BROJ PROIZVODA	EAN KOD	TEŽINE (kg)	MJERNA JEDINICA	MIN. KOL. ZA ISPORUKU
--------------------	-------------------	------------	----------------	--------------------	--------------------------

UW-Profil

d=4000 mm; antikorozivna zaštita C3

50/40 *	00069104	4029369041932	0,73 kg/m	m	8 kom./bunt
75/40 *	00158332	4029369041949	0,87 kg/m	m	8 kom./bunt
100/40 *	00158347	4029369041956	0,96 kg/m	m	8 kom./bunt
125/40 *	00158350	4029369044759	1,10 kg/m	m	4 kom./bunt
150/40 *	00158353	4029369044742	1,24 kg/m	m	4 kom./bunt



UW-Profil

d=4000 mm; antikorozivna zaštita C5

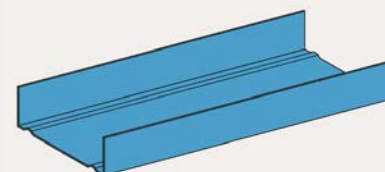
50/40 *	00322230	4029369055168	0,73 kg/m	m	8 kom./bunt
75/40 *	00322231	4029369055175	0,87 kg/m	m	8 kom./bunt
100/40 *	00322229	4029369055182	0,96 kg/m	m	8 kom./bunt
125/40 *	00323965	4029369055410	0,88 kg/m	m	4 kom./bunt
150/40 *	00322152	4029369055427	0,98 kg/m	m	4 kom./bunt

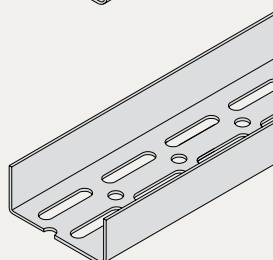
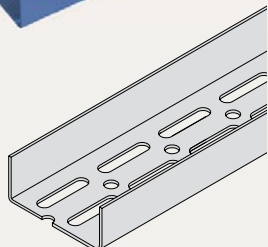
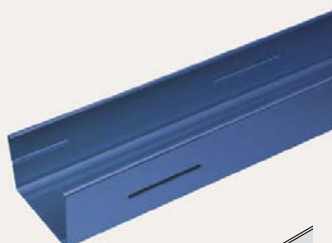
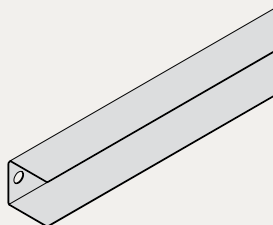
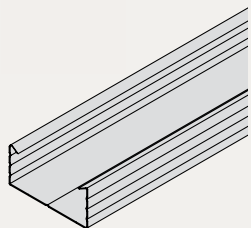

Knauf profili

KNAUF ANTIKOROZIVNO ŠTIĆENI PROFILI
C3 / C5

NAZIV PROIZVODA	BROJ PROIZVODA	EAN KOD	TEŽINE (kg)	MJERNA JEDINICA	MIN. KOL. ZA ISPORUKU
CD-Profil					
d=4000 mm; 60/27					
antikorozivna zaštita C3 *	00057983	4029369037911	0,56 kg/m	m	12 kom./bunt
antikorozivna zaštita C5 *	00322196	4029369055441	0,56 kg/m	m	12 kom./bunt
UD-Profil					
d=3000 mm; 28/27					
antikorozivna zaštita C3 *	00059877	4003982161444	0,37 kg/m	m	16 kom./bunt
antikorozivna zaštita C5 *	00322228	4029369055434	0,38 kg/m	m	16 kom./bunt
CW-Profil					
d=4000 mm; antikorozivna zaštita C3					
50/50 *	00321986	4029369055939	0,71 kg/m	m	8 kom./bunt
75/50 *	00321997	4029369055953	0,83 kg/m	m	8 kom./bunt
100/50 *	00321973	4029369055977	0,94 kg/m	m	8 kom./bunt
125/50 * p.d.	00156598	4029369044728	0,27 kg/m	m	4 kom./bunt
150/50 * p.d.	00156601	4029369044735	0,29 kg/m	m	4 kom./bunt
CW-Profil					
d=4000 mm; antikorozivna zaštita C5					
50/50 *	00322201	4029369055212	0,71 kg/m	m	8 kom./bunt
75/50 *	00322203	4029369055243	0,83 kg/m	m	8 kom./bunt
100/50 *	00322204	4029369055274	0,94 kg/m	m	8 kom./bunt
125/50 *	00473205	4003982319180	0,97 kg/m	m	4 kom./bunt
150/50 * p.d.	00322011	4029369055816	0,29 kg/m	m	4 kom./bunt
UA-Profil					
d=4000 mm; antikorozivna zaštita C3					
50/40 *	00322124	4029369056424	1,74 kg/m	m	6 kom./bunt
75/40 *	00322131	4029369056448	1,99 kg/m	m	4 kom./bunt
100/40 *	00322134	4029369056462	2,37 kg/m	m	4 kom./bunt
125/40 * p.d.	00322127	4029369056219	0,72 kg/m	m	2 kom./bunt
150/40 * p.d.	00322128	4029369056226	0,83 kg/m	m	2 kom./bunt
UA-Profil					
d=4000 mm; antikorozivna zaštita C5					
50/40 *	00322225	4029369055069	1,74 kg/m	m	6 kom./bunt
75/40 *	00322227	4029369055106	1,99 kg/m	m	4 kom./bunt
100/40 *	00322221	4029369055144	2,37 kg/m	m	4 kom./bunt

KNAUF PROFILI ZA SAVIJANJE za izvedbu sustava u radijusu

NAZIV PROIZVODA	BROJ PROIZVODA	EAN KOD	TEŽINE (kg)	MJERNA JEDINICA	MIN. KOL. ZA ISPORUKU
--------------------	-------------------	------------	----------------	--------------------	--------------------------

RiSy-Wave UW-Profil

d=3000 mm.

50 *	00468852	4003982316882	0,95 kg/m	m	8 kom./bunt
75 *	00468903	4003982316936	1,08 kg/m	m	8 kom./bunt
100 *	00468907	4003982316943	1,16 kg/m	m	8 kom./bunt

RiSy-Wave CD-Profil 60

konkav *	00499746	4029369070710	0,55 kg/m	m	8 kom./bunt
konvex *	00499747	4029369070727	0,55 kg/m	m	8 kom./bunt

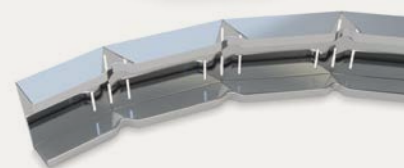
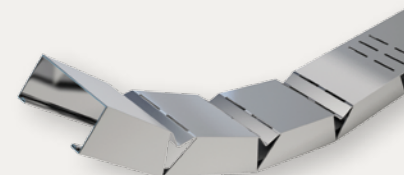
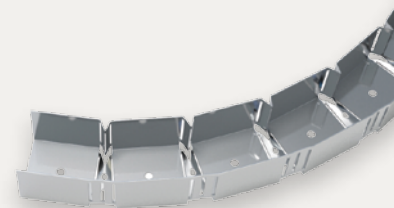

*p.d. - posebna duljina





FK 3
600 V 50 Hz 400 W
CE
Made in Germany
3-11033 310-08 2nd ed
2004 11.05.146



03

KNAUF MONTAŽNI PRIBOR

KNAUF MONTAŽNI PRIBOR

Knauf ovjesi, spojnice, kutnici i klipovi čine dio Knauf sustava suhe gradnje i time osiguravaju sigurnu i jednostavnu montažu.

Montažni pribor čini osnovu za postavljanje Knauf ploča i profila čime označava početni korak u realizaciji ideja za prostorno uređenje. Prateći standarde Knauf profila i njihove raznolike primjene, Knauf također nudi i raznolika rješenja za montažu.

Različiti modeli ovjesa, kopči, visilica, osigurača i spojnica primjenjivi su za sve vrste, dužine i debljine Knauf profila i ploča. Naravno, antikorozivni montažni pribor i u ovom je slučaju neizbježna stavka, dok dodatnu zaštitu svake konstrukcije osigurava i Knauf antikorozivni premaz. Stoga je svaki prostor koji je izložen kemijskom djelovanju fluida osiguran od nagrizanja konstrukcijskih materijala.





Jednostavna primjena

) Jednostavna primjena i pouzdana kvaliteta Knauf montažnog pribora osigurava lakoću montaže, te sigurnost i dugotrajnost.

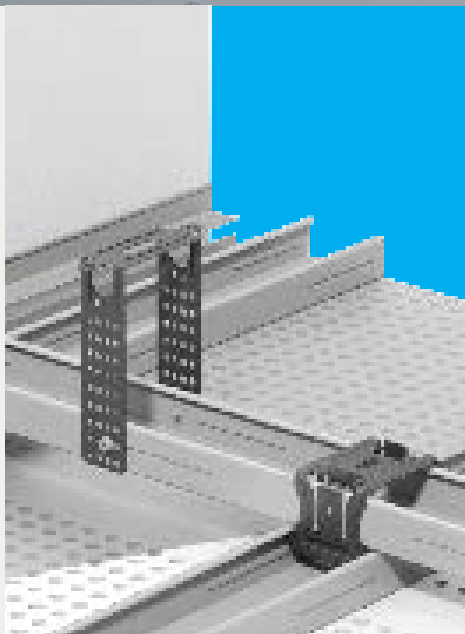

Knauf montažni pribor

KNAUF MONTAŽNI PRIBOR

NAZIV PROIZVODA	BROJ PROIZVODA	EAN KOD	TEŽINE (kg)	MJERNA JEDINICA	MIN. KOL. ZA ISPORUKU
--------------------	-------------------	------------	----------------	--------------------	--------------------------

Visilica za ovjes drvenih potkonstrukcija

Jednodijelna. Razred nosivosti 0,25 kN (25 kg)

- *	00019484	9002943050129	3,6 kg/pak.	paket	1 pak. (100 kom./pak.)
-----	----------	---------------	-------------	-------	---------------------------

Direktni ovjes za drvenu potkonstrukciju 50 mm

Razred nosivosti 0,4 kN (40 kg). Isporuka u izravnatom stanju. Količina na paleti: 14400 kom.

50 mm *	00512031	4003982336149	6,5 kg/pak.	paket	1 pak. (100 kom./pak.)
---------	----------	---------------	-------------	-------	---------------------------

Direktni ovjes za CD profil 60/27

Razred nosivosti 0,4 kN (40 kg). Isporuka u izravnatom stanju. Količina na paleti: 14400 kom.

125 mm	00512036	4003982336163	5,64 kg/pak.	paket	1 pak. (100 kom./pak.)
--------	----------	---------------	--------------	-------	---------------------------

Direktni pomični ovjes za CD 60/27

Isporuka u izravnatom stanju.

125 mm *	00066123	4003982131287	7,42 kg/pak.	paket	1 pak. (100 kom./pak.)
----------	----------	---------------	--------------	-------	---------------------------

Direktni akustični pomični ovjes za CD 60/27

200 mm *	00072521	4003982182760	7,9 kg/pak.	paket	1 pak. (100 kom./pak.)
----------	----------	---------------	-------------	-------	---------------------------

KNAUF MONTAŽNI PRIBOR

NAZIV PROIZVODA	BROJ PROIZVODA	EAN KOD	TEŽINE (kg)	MJERNA JEDINICA	MIN. KOL. ZA ISPORUKU
--------------------	-------------------	------------	----------------	--------------------	--------------------------

Kopča za direktnu montažu za CD 60/27

- *	00046166	4003982139986	2,7 kg/pak.	paket	1 pak. (100 kom./pak.)
-----	----------	---------------	-------------	-------	---------------------------



Akustični ovjes

Isporuka u izravnom stanju.

35 - 50 mm duljina: 30 mm *	00512144	4003982336569	3,5 kg/pak.	paket	1 pak. (100 kom./pak.)
65 - 80 mm duljina: 60 mm *	00512147	4003982336965	5,8 kg/pak.	paket	1 pak. (100 kom./pak.)
90 - 120 mm duljina: 90 mm *	00061023	9002943050266	6,9 kg/pak.	paket	1 pak. (100 kom./pak.)



Zakretni sidreni kutnik za CD profil 60/27

- *	00512048	4003982336187	1,7 kg/pak.	paket	1 pak. (100 kom./pak.)
-----	----------	---------------	-------------	-------	---------------------------



Knauf čelični kutnik 40/200/5/200

- *	00679699	4003982336187	1,7 kg/pak.	paket	1 pak. (100 kom./pak.)
-----	----------	---------------	-------------	-------	---------------------------



Dvostruka opruga

50 mm	00512051	40003984905053	1 pak.	paket	1 pak. (10 kom./pak.)
-------	----------	----------------	--------	-------	--------------------------



CD-kombinirani ovjes za CD profil 60/27

Razred nosivosti 0,25 kN (25 kg)

- *	00322610	4029369007174	5,2 kg/pak.	paket	1 pak. (100 kom./pak.)
-----	----------	---------------	-------------	-------	---------------------------



Knauf montažni pribor

KNAUF MONTAŽNI PRIBOR



NAZIV PROIZVODA	BROJ PROIZVODA	EAN KOD	TEŽINE (kg)	MJERNA JEDINICA	MIN. KOL. ZA ISPORUKU
--------------------	-------------------	------------	----------------	--------------------	--------------------------

Ankerfix sidreni ovjes s polugom za CD profil 60/27

Razred nosivosti 0,25 kN (25 kg)

-	00046821	4003982152213	3,3 kg/pak.	paket	1 pak. (100 kom./pak.)
---	----------	---------------	-------------	-------	---------------------------

**Sidreni ovjes 80 za CD profil 60/27**

-	00512053	4003982336224	2,1 kg/pak.	paket	1 pak. (100 kom./pak.)
---	----------	---------------	-------------	-------	---------------------------

**Sidreni ovjes 170 za CD profil 60/27**

Razred nosivosti 0,25 kN (25 kg)

-	00512141	4003982336538	5,0 kg/pak.	paket	1 pak. (100 kom./pak.)
---	----------	---------------	-------------	-------	---------------------------

Sidreni ovjes 270 za CD profil 60/27

Razred nosivosti 0,25 kN (25 kg)

-	00062571	9002943072282	7,24 kg/pak.	paket	1 pak. (100 kom./pak.)
---	----------	---------------	--------------	-------	---------------------------

**Sidreni ovjes s oprugom za CD profil 60/27**

Razred nosivosti 0,25 kN (25 kg)

-	00512131	4003982336507	5,3 kg/pak.	paket	1 pak. (100 kom./pak.)
---	----------	---------------	-------------	-------	---------------------------

KNAUF MONTAŽNI PRIBOR

NAZIV PROIZVODA	BROJ PROIZVODA	EAN KOD	TEŽINE (kg)	MJERNA JEDINICA	MIN. KOL. ZA ISPORUKU
Žica s ušicom					
125 mm *	00512063	4003982336811	1,4 kg/pak.	paket	1 pak. (100 kom./pak.)
250 mm	00512068	4003982336262	2,7 kg/pak.	paket	1 pak. (100 kom./pak.)
375 mm	00512073	4003982336286	3,9 kg/pak.	paket	1 pak. (100 kom./pak.)
500 mm	00512086	4003982336293	5,3 kg/pak.	paket	1 pak. (100 kom./pak.)
750 mm	00512095	4003982336316	7,8 kg/pak.	paket	1 pak. (100 kom./pak.)
1000 mm	00512102	4003982336330	10,4 kg/pak.	paket	1 pak. (100 kom./pak.)
1250 mm	00003422	4003982030320	13,0 kg/pak.	paket	1 pak. (100 kom./pak.)
1500 mm	00003424	4003982030337	14,9 kg/pak.	paket	1 pak. (100 kom./pak.)
2000 mm	00058584	4003982233783	20,2 kg/pak.	paket	1 pak. (100 kom./pak.)
* posebne duljine žica s ušicom na upit					

Križna spojnica - ravna za CD profil 60/27

Razred nosivosti 0,4 kN (40 kg). Isporuka u izravnom stanju. Količina na paleti: 25200 kom.

-	00003446	4003982076588	4,52 kg/pak.	paket	1 pak. (100 kom./pak.)
---	----------	---------------	--------------	-------	---------------------------

Križna spojnica za CD profil 60/27 - savijena

Razred nosivosti 0,4 kN (40 kg). Isporučuje se savijena.

-	00064733	4003982325976	3,9 kg/pak.	paket	1 pak. (100 kom./pak.)
---	----------	---------------	-------------	-------	---------------------------

Nivo spojnica za CD profil 60/27

-	00003447	4003982031532	6,7 kg/pak.	paket	1 pak. (50 kom./pak.)
---	----------	---------------	-------------	-------	--------------------------

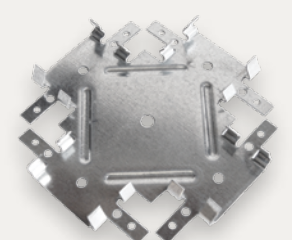
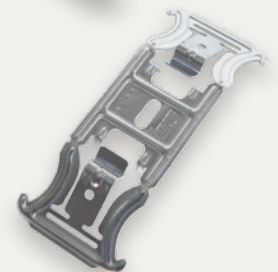

Knauf montažni pribor

KNAUF MONTAŽNI PRIBOR

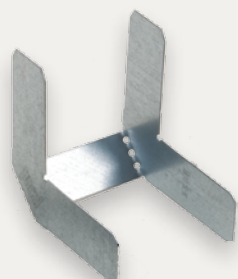

NAZIV PROIZVODA	BROJ PROIZVODA	EAN KOD	TEŽINE (kg)	MJERNA JEDINICA	MIN. KOL. ZA ISPORUKU
-----------------	----------------	---------	-------------	-----------------	-----------------------

Kutna spojnica za CD profil 60/27

90 stupnjeva	00003453	4003982071675	2,3 kg/pak.	paket	1 pak. (50 kom./pak.)
--------------	----------	---------------	-------------	-------	--------------------------



Učvrсна kopča za CD profil 60/27

- *	00003542	4003982108890	4,1 kg/pak.	paket	1 pak. (100 kom./pak.)
-----	----------	---------------	-------------	-------	---------------------------

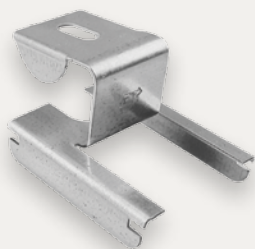

Kopča za čelične stupove i grede za CD profil 60/27

Za debljinu profila 5-25 mm.

- *	00003543	4003982035691	1,8 kg/pak.	paket	1 pak. (50 kom./pak.)
-----	----------	---------------	-------------	-------	--------------------------

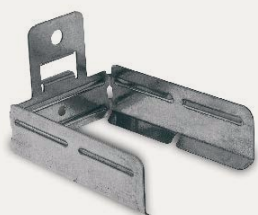

CD univerzalna spojnica

Razred nosivosti 0,4 kN (40 kg). Isporuka u izravnatom stanju.

- *	00512105	4003982336804	4,5 kg/pak.	paket	1 pak. (100 kom./pak.)
-----	----------	---------------	-------------	-------	---------------------------



Ravna spojnica za CD profil 60/27

Količina na paleti: 16.800 kom.

110 x 0,50 mm	00512109	4003982336378	5,8 kg/pak.	paket	1 pak. (100 kom./pak.)
---------------	----------	---------------	-------------	-------	---------------------------



NP-kopče za čelične grede

širina profila: 50 - 85 mm *	00003408	4003982029782	3,5 kg/pak.	paket	1 pak. (100 kom./pak.)
širina profila: 85 - 130 mm *	00060454	9002943055506	3,6 kg/pak.	paket	1 pak. (100 kom./pak.)

KNAUF MONTAŽNI PRIBOR

NAZIV PROIZVODA	BROJ PROIZVODA	EAN KOD	TEŽINE (kg)	MJERNA JEDINICA	MIN. KOL. ZA ISPORUKU
--------------------	-------------------	------------	----------------	--------------------	--------------------------

Nonius - ovjes - donji dio za CD profil 60/27

Razred nosivosti 0,4 kN (40 kg)

-	00003393	4003982073099	4,4 kg/pak.	paket	1 pak. (100 kom./pak.)
---	----------	---------------	-------------	-------	---------------------------



UA/CD-križna spojnica

-	00003443	4003982094193	4,3 kg/paket	paket	1 pak. (100 kom./pak.)
---	----------	---------------	--------------	-------	---------------------------



Nonius ovjes - gornji dio

duljina 300 mm	00003395	4003982029515	5,25 kg/pak.	paket	1 pak. (100 kom./pak.)
duljina 400 mm	00003396	4003982029522	7,1 kg/pak.	paket	1 pak. (100 kom./pak.)
duljina 500 mm	00003397	4003982029539	8,98 kg/pak.	paket	1 pak. (100 kom./pak.)
duljina 600 mm	00003398	4003982029546	10,94 kg/pak.	paket	1 pak. (100 kom./pak.)
duljina 700 mm *	00003399	4003982029553	12,48 kg/pak.	paket	1 pak. (100 kom./pak.)
duljina 800 mm *	00003400	4003982029560	13,0 kg/pak.	paket	1 pak. (100 kom./pak.)
duljina 900 mm *	00003401	4003982029577	14,5 kg/pak.	paket	1 pak. (100 kom./pak.)
duljina 1000 mm	00003402	4003982029584	18,35 kg/pak.	paket	1 pak. (100 kom./pak.)



Knauf montažni pribor

KNAUF MONTAŽNI PRIBOR



NAZIV PROIZVODA	BROJ PROIZVODA	EAN KOD	TEŽINE (kg)	MJERNA JEDINICA	MIN. KOL. ZA ISPORUKU
--------------------	-------------------	------------	----------------	--------------------	--------------------------

Nonius obuhvatni ovjes za UA profil

- *	00003392	4003982132239	4,3 kg/paket	paket	1 pak. (100 kom./pak.)
-----	----------	---------------	--------------	-------	---------------------------

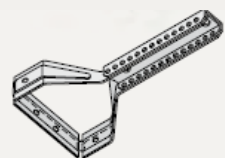
**Nonius obuhvatni ovjes za CD profil 60/27**

Razred nosivosti 0,4 kN (40 kg)

- *	00003391	4003982132222	5,1 kg/pak.	paket	1 pak. (100 kom./pak.)
-----	----------	---------------	-------------	-------	---------------------------

**Nonius kopča**

Za spoj gornjeg i donjeg Nonius ovjesa. Utrošak: 2 kom. po visilici.

-	00663844	4003982030757	0,82 kg/pak.	paket	1 pak. (100 kom./pak.)
---	----------	---------------	--------------	-------	---------------------------

**Nonius osigurač**

-	00663843	4003982132246	0,60 kg/pak.	paket	1 pak. (100 kom./pak.)
---	----------	---------------	--------------	-------	---------------------------

**Spojnica za nastavljajanje nonius ovjesa 90 mm**

- *	00322651	4029369007648	2,0 kg/pak.	paket	1 pak. (100 kom./pak.)
-----	----------	---------------	-------------	-------	---------------------------

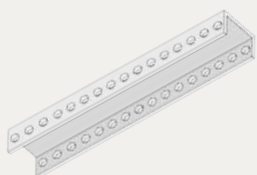
**Produžetak gornjeg nonius ovjesa 3000 mm**

- *	00003435	4003982030450	9,3 kg/pak.	paket	1 pak. (20 kom./pak.)
-----	----------	---------------	-------------	-------	--------------------------

Knauf montažni pribor

KNAUF MONTAŽNI PRIBOR

NAZIV PROIZVODA	BROJ PROIZVODA	EAN KOD	TEŽINE (kg)	MJERNA JEDINICA	MIN. KOL. ZA ISPORUKU
--------------------	-------------------	------------	----------------	--------------------	--------------------------

Spojnica za opružni profil 60/60

- *	00003441	4003982030986	8,2 kg/pak.	paketa	1 pak. (100 kom./pak.)
-----	----------	---------------	-------------	--------	---------------------------

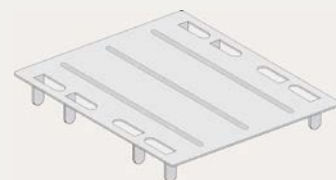

KNAUF MONTAŽNI PRIBOR ZA UA PROFILE

NAZIV PROIZVODA	BROJ PROIZVODA	EAN KOD	TEŽINE (kg)	MJERNA JEDINICA	MIN. KOL. ZA ISPORUKU
--------------------	-------------------	------------	----------------	--------------------	--------------------------

Utični kutnik za CW- ili UA Profil

50 mm	00664544	4003982072559	0,70 kg/set	set	1 pak. (4 kom./set)
75 mm	00664545	4003982072566	1 kg/set	set	1 pak. (4 kom./set)
100 mm	00664547	4003982072573	1,4 kg/set	set	1 pak. (4 kom./set)

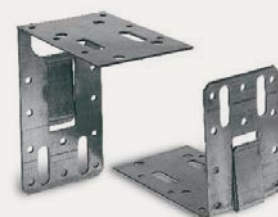

Spojni kutnik UA

50 mm *	00063746	4029369016817	1,58 kg/pak.	paketa	20 kom./pak
75 mm *	00063791	4029369016879	2,32 kg/pak.	paketa	20 kom./pak
100 mm *	00063792	4029369016923	3,14 kg/pak.	paketa	20 kom./pak



Knauf montažni pribor

KNAUF TEHNIKA RADA ZA PROFILE

NAZIV PROIZVODA	BROJ PROIZVODA	EAN KOD	TEŽINE (kg)	MJERNA JEDINICA	MIN. KOL. ZA ISPORUKU
-----------------	----------------	---------	-------------	-----------------	-----------------------

Brtneni kit

550 ml	00003461	4003982032348	0,92 kg/m	kom.	1 kom.
--------	----------	---------------	-----------	------	--------



PE-brtvena traka za spojeve zida

Duljina 3000 cm; debljina 3,2 mm.

širina 30 mm	00512418	4003982336606	0,14 kg/m	kom.	1 kom.
širina 50 mm	00512419	4003982336637	0,23 kg/m	kom.	1 kom.
širina 70 mm	00512420	4003982336668	0,32 kg/m	kom.	1 kom.
širina 95 mm	00512423	4003982336699	0,45 kg/m	kom.	1 kom.



Knauf MONTAPE®

Brtnena traka s razdjelnom trakom.

30 mm / 15 m	00609667	4003982425225	0,02 kg/m	kom.	1 kom.
50 mm / 25 m	00610584	4003982425997	0,04 kg/m	kom.	1 kom.
70 mm / 25 m	00610588	4003982426000	0,05 kg/m	kom.	1 kom.
90 mm / 25 m	00610589	4003982426017	0,07 kg/m	kom.	1 kom.



KNAUF MONTAŽNI PRIBOR S ANTIKOROZIVNOM ZAŠTITOM C3 / C5

NAZIV PROIZVODA	BROJ PROIZVODA	EAN KOD	TEŽINE (kg)	MJERNA JEDINICA	MIN. KOL. ZA ISPORUKU
--------------------	-------------------	------------	----------------	--------------------	--------------------------

Nonius ovjes gornji dio sa antikorozivnom zaštitom C3

190 mm *	00061953	4029369045787	1,7 kg/paket	paket	1 pak. (50 kom./pak.)
245 mm *	00061947	4003982307224	5,3 kg/paket	paket	
342,5 mm *	00061948	4003982307262	7,1 kg/paket	paket	
440 mm *	00061949	4003982307521	9,1 kg/paket	paket	
537,5 mm *	00061950	4003982398192	9,9 kg/paket	paket	
635 mm *	00061955	4003982398208	10,4 kg/paket	paket	
732,5 mm *	00061951	4003982398215	10,9 kg/paket	paket	
830 mm *	00061952	4003982398222	11,4 kg/paket	paket	
927,5 mm *	00061946	4003982398239	12,0 kg/paket	paket	
1180 mm *	00040401	4029369072851	10,5 kg/paket	paket	
1480 mm *	00097723	4029369045886	13,1 kg/paket	paket	
1780 mm *	00075063	4029369045893	3,6 kg/paket	paket	

Nonius ovjes gornji dio sa antikorozivnom zaštitom C5

190 mm *	00322210	4029369056042	1,7 kg/paket	paket	1 pak. (50 kom./pak.)
290 mm *	00322211	4029369056035	2,5 kg/paket	paket	
390 mm *	00322212	4029369056028	3,3 kg/paket	paket	
490 mm *	00322213	4029369056011	4,2 kg/paket	paket	
580 mm *	00322214	4029369056004	4,9 kg/paket	paket	
680 mm *	00469042	4029369056356	5,8 kg/paket	paket	
780 mm *	00469069	4029369056103	6,9 kg/paket	paket	
880 mm *	00469070	4029369056110	7,8 kg/paket	paket	
980 mm *	00322215	4029369056127	8,8 kg/paket	paket	
1180 mm *	00322216	4029369056134	11,0 kg/paket	paket	
1480 mm *	00322217	4029369056141	13,1 kg/paket	paket	
1780 mm *	00322218	4029369056158	16,0 kg/paket	paket	

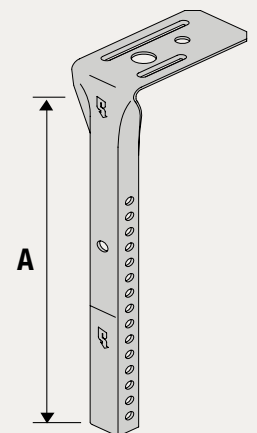

Knauf montažni pribor

KNAUF MONTAŽNI PRIBOR S ANTIKOROZIVNOM ZAŠTITOM C3 / C5

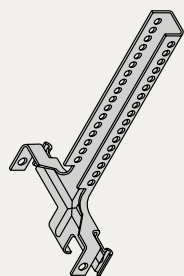

NAZIV PROIZVODA	BROJ PROIZVODA	EAN KOD	TEŽINE (kg)	MJERNA JEDINICA	MIN. KOL. ZA ISPORUKU
--------------------	-------------------	------------	----------------	--------------------	--------------------------

Nonius ovjes za CD Sytra donji dio
antikorozivna zaštita C3

- *	000157088	4029369045749	1,75 kg/paket	paket	1 pak. (50 kom./pak.)
-----	-----------	---------------	---------------	-------	--------------------------

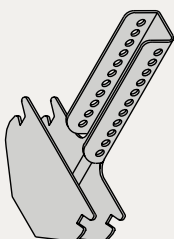

Fix-Anker-Nonius-ovjes donji dio
antikorozivna zaštita C3

- *	000156848	4029369045732	2,1 kg/paket	paket	1 pak. (50 kom./pak.)
-----	-----------	---------------	--------------	-------	--------------------------

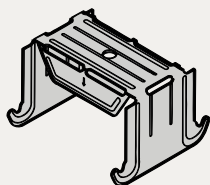

Križna spojnica za CD savijeno
antikorozivna zaštita C3

- *	000157014	4029369045909	2,25 kg/paket	paket	1 pak. (50 kom./pak.)
-----	-----------	---------------	---------------	-------	--------------------------

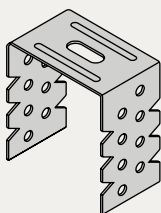

Direktni ovjes za drvo savijen
antikorozivna zaštita C3

50 mm *	00086357	9002943075849	1,7 kg/paket	paket	1 pak. (30 kom./pak.)
---------	----------	---------------	--------------	-------	--------------------------

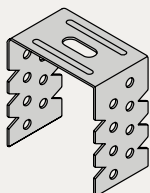

Direktni ovjes za CD savijen
antikorozivna zaštita C3

50 mm *	000156643	4029369045756	1,7 kg/paket	paket	1 pak. (50 kom./pak.)
---------	-----------	---------------	--------------	-------	--------------------------

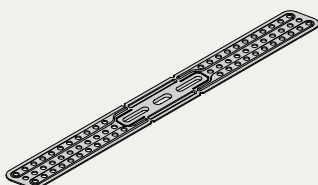

Direktni ovjes za drvo ravan
antikorozivna zaštita C3

- *	000322023	4029369055342	3,2 kg/paket	paket	1 pak. (50 kom./pak.)
-----	-----------	---------------	--------------	-------	--------------------------

KNAUF MONTAŽNI PRIBOR S ANTI-KOROZIVNOM ZAŠTITOM C3 / C5

NAZIV PROIZVODA	BROJ PROIZVODA	EAN KOD	TEŽINE (kg)	MJERNA JEDINICA	MIN. KOL. ZA ISPORUKU
--------------------	-------------------	------------	----------------	--------------------	--------------------------

Direktni ovjes CD ravan 120 mm

antikorozivna zaštita C3

- *	000322021	4029369055359	3,2 kg/paket	paket	1 pak. (50 kom./pak.)
-----	-----------	---------------	--------------	-------	--------------------------

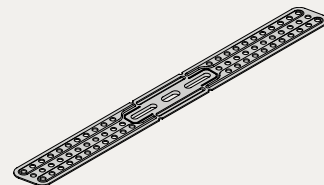

Ravna spojnica za CD

antikorozivna zaštita C3

- *	00466068	4029369060162	2,3 kg/paket	paket	1 pak. (50 kom./pak.)
-----	----------	---------------	--------------	-------	--------------------------

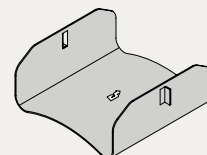

Nonius obuhvatni za UA 50 ravan

antikorozivna zaštita C3

- *	000322056	4029369056264	2,3 kg/paket	paket	1 pak. (50 kom./pak.)
-----	-----------	---------------	--------------	-------	--------------------------

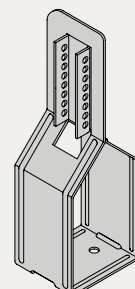

Nonius ovjes posebni Sytrap

antikorozivna zaštita C3

250 N *	00079930	4029369045770	1,75 kg/paket	paket	1 pak. (50 kom./pak.)
---------	----------	---------------	---------------	-------	--------------------------

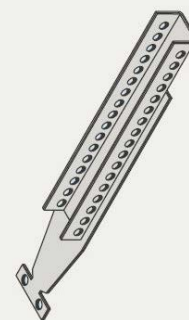

Knauf montažni pribor

KNAUF MONTAŽNI PRIBOR S ANTIKOROZIVNOM ZAŠTITOM C3/C5

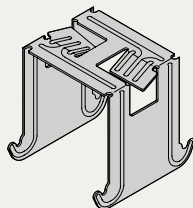

UA / CD-križna spojnica

antikorozivna zaštita C3

NAZIV PROIZVODA	BROJ PROIZVODA	EAN KOD	TEŽINE (kg)	MJERNA JEDINICA	MIN. KOL. ZA ISPORUKU
- *	00322121	4029369055380	2,4 kg/paket	paket	1 pak. (50 kom./pak.)

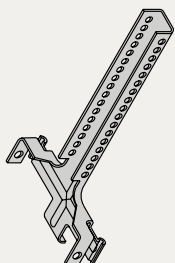

Nonius ovjes za CD Sytra donji dio

antikorozivna zaštita C5

- *	00322195	4029369054253	1,8 kg/paket	paket	1 pak. (50 kom./pak.)
-----	----------	---------------	--------------	-------	--------------------------

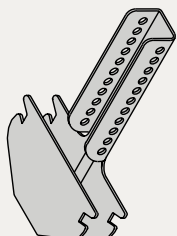

Fix-Anker-Nonius-ovjes donji dio

antikorozivna zaštita C5

- *	00321762	4029369056066	2,2 kg/paket	paket	1 pak. (50 kom./pak.)
-----	----------	---------------	--------------	-------	--------------------------

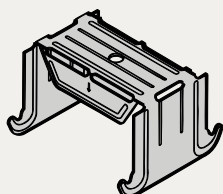

Križna spojnica za CD savijena

antikorozivna zaštita C5

- *	00322206	4029369054246	2,3 kg/paket	paket	50 kom/pak.
-----	----------	---------------	--------------	-------	-------------

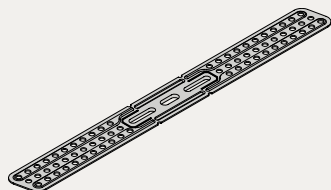

Direktni ovjes CD ravan 120 mm

antikorozivna zaštita C5

- *	00322018	4029369054222	3,2 kg/paket	paket	1 pak. (50 kom./pak.)
-----	----------	---------------	--------------	-------	--------------------------

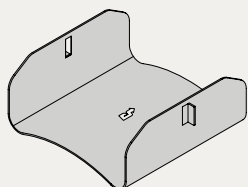

Ravna spojnica za CD

antikorozivna zaštita C5

- *	00322207	4029369055915	2,4 kg/paket	paket	1 pak.
-----	----------	---------------	--------------	-------	--------

KNAUF MONTAŽNI PRIBOR S ANTI-KOROZIVNOM ZAŠTITOM C3/C5

NAZIV PROIZVODA	BROJ PROIZVODA	EAN KOD	TEŽINE (kg)	MJERNA JEDINICA	MIN. KOL. ZA ISPORUKU
--------------------	-------------------	------------	----------------	--------------------	--------------------------

Nonius obuhvatni za UA 50 ravan

antikorozivna zaštita C5

- *	00322209	4029369055472	2,2 kg/paket	paket	pak.
-----	----------	---------------	--------------	-------	------

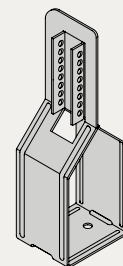

Nonius ovjes posebni Sytrap

antikorozivna zaštita C5

250 N *	00322208	4029369056059	1,75 kg/paket	paket	1 pak. (50 kom./pak.)
---------	----------	---------------	---------------	-------	--------------------------

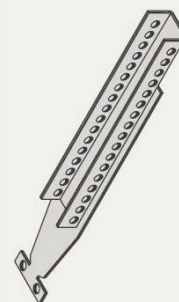

UA / CD-križna spojnica

antikorozivna zaštita C5

- *	00322219	4029369055496	2,5 kg/paket	-	-
-----	----------	---------------	--------------	---	---

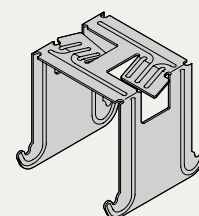

Antikorozivni premaz

kanta 750 ml *	00064776	4029369014643	0,80 kg/kom	kom.	kom.
----------------	----------	---------------	-------------	------	------



04

KNAUF TEHNIKA PRIČVRŠĆIVANJA



KNAUF TEHNIKA PRIČVRŠĆIVANJA

Tehnika pričvršćivanja je također bitan proces u montaži suhe gradnje. Ona služi za učvršćivanje svih elemenata i sigurnu instalaciju. Odabir proizvoda za pričvršćivanje ovisi o svojstvima podloge na koju se primjenjuje, bilo da je riječ o gipsu, drvu, metalu ili drugim građevinskim materijalima.

Prema namjeni, navoji vijaka imaju različiti poprečni presjek, a kut profila, teorijska i nosiva dubina i korak usklađuju se sukladno namjeni vijaka. Kako bi se postigla maxi-

malna funkcionalnost svakog proizvoda za pričvršćivanje, Knauf nudi rješenja i izvan standardnih oblika i veličina kako bi ih prilagodilo različitim površinama primjene.

Iako vijak ili tipla mogu djelovati kao sasvim sporedni segment u cjelokupnom procesu montaže, njihova se uloga ne smije prepustiti slučaju. Iskustvo Knauf stručnjaka i pažnja usmjerena na detalje rezultirali su plasmanom provjerenih i pomno odabranih proizvoda za pričvršćivanje.



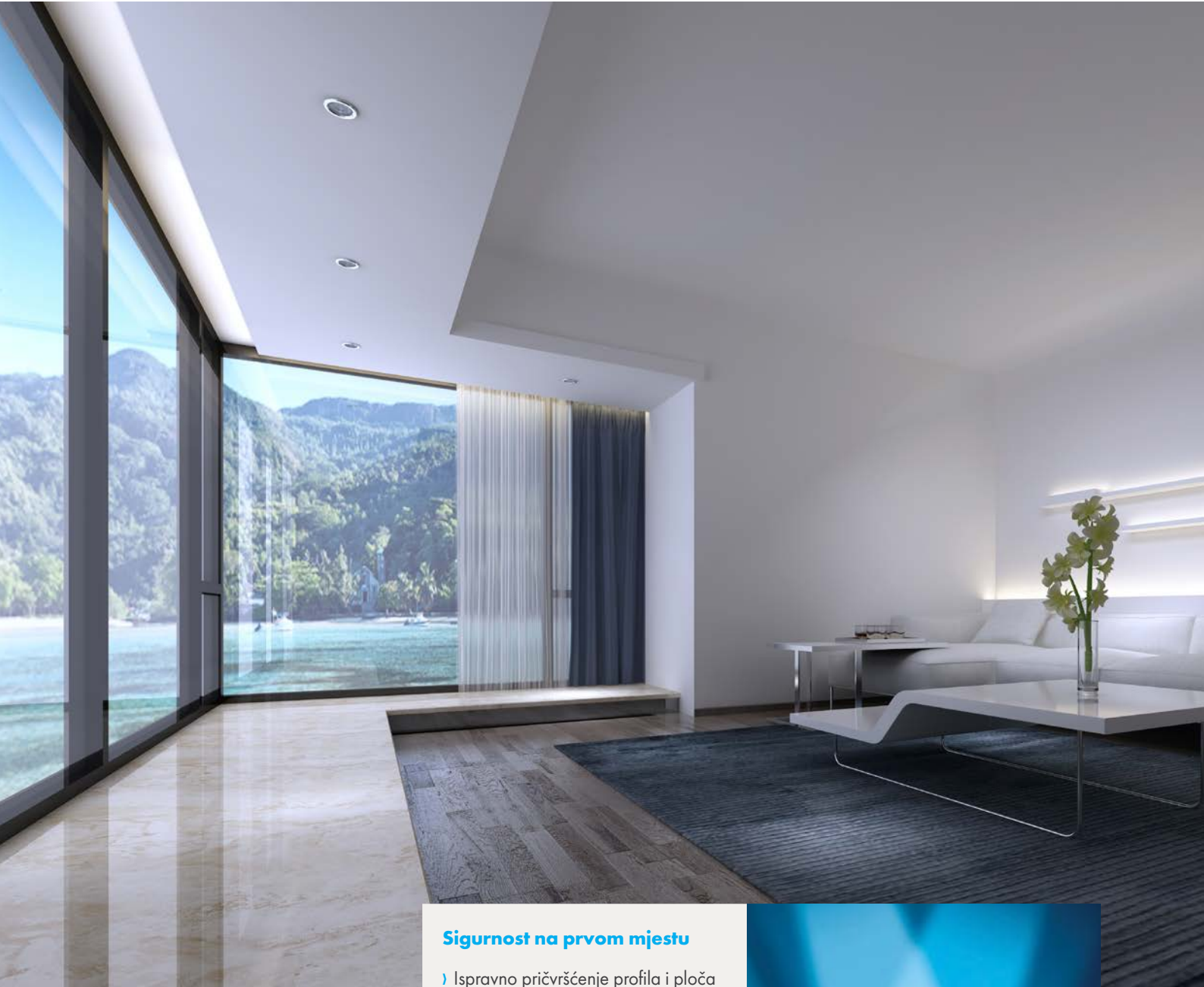

Sigurnost na prvom mjestu

- › Ispravno pričvršćenje profila i ploča je važan dio u sustavima suhe gradnje.



Knauf tehnika pričvršćivanja

KNAUF TEHNIKA PRIČVRŠĆIVANJA

NAZIV PROIZVODA	BROJ PROIZVODA	EAN KOD	TEŽINE (kg)	MJERNA JEDINICA	MIN. KOL. ZA ISPORUKU
--------------------	-------------------	------------	----------------	--------------------	--------------------------

Samourezni vijci TN

Za pričvršćivanje Knauf gipsanih ploča za metalnu potkonstrukciju do debljine lima od 0,75 mm.

TN 25 mm	00160335	5205131904356	1,34 kg/pak.	paket	1 pak. (1000 kom./pak.)
TN 25 mm	00086449	9002943075870	0,21 kg/pak.	paket	1 pak. (200 kom./pak.)
TN 35 mm	00161189	5205131904363	1,76 kg/pak.	paket	1 pak. (1000 kom./pak.)
TN 35 mm	00086450	9002943075887	0,27 kg/pak.	paket	1 pak. (200 kom./pak.)
TN 45 mm	00161525	5205131904370	2,15 kg/pak.	paket	1 pak. (1000 kom./pak.)

**Samourezni vijci TN**

Za pričvršćivanje drvenih letvica.

TN 45 mm	00086451	9002943075894	1,34 kg/pak.	paket	1 pak. (200 kom./pak.)
TN 55 mm	00161526	5205131904301	0,21 kg/pak.	paket	1 pak. (1000 kom./pak.)
TN 55 mm	00086452	9002943075900	1,76 kg/pak.	paket	1 pak. (200 kom./pak.)
TN 70 mm Kod montaže letvica prethodno probušiti ploču, 4 mm	00288231	3859892190286	0,27 kg/pak.	paket	1 pak. (500 kom./pak.)
TN 90 mm Kod montaže letvica prethodno probušiti ploču, 4 mm	00009879	9002943050624	2,15 kg/pak.	paket	1 pak. (1000 kom./pak.)

**Samourezni vijci TB s ureznim vrhom**

Za pričvršćivanje gipsanih ploča na metalnu potkonstrukciju. Za debljinu lima veću do 0,88 mm.

S nastavkom za uvrtnje.

TB 25 mm	00161231	5205131904097	1,51 kg/pak.	paket	1 pak. (1000 kom./pak.)
TB 35 mm	00161524	5205131904103	2,01 kg/pak.	paket	1 pak. (1000 kom./pak.)
TB 45 mm	00515421	4003982338099	2,40 kg/pak.	paket	1 pak. (1000 kom./pak.)



KNAUF TEHNIKA PRIČVRŠĆIVANJA

NAZIV PROIZVODA	BROJ PROIZVODA	EAN KOD	TEŽINE (kg)	MJERNA JEDINICA	MIN. KOL. ZA ISPORUKU
--------------------	-------------------	------------	----------------	--------------------	--------------------------

Samourezni vijci „Gips gips“

TN 55 x 38 mm	00158762	9002943077294	2,01 kg/pak.	paket	1 pak. (1000 kom./pak.)
---------------	----------	---------------	--------------	-------	----------------------------

Vijak za lim

Za pričvršćivanje čeličnih profila na metalnu potkonstrukciju. Za debljinu lima do 0,7 mm.

LN 3,5 x 9 mm	00161522	5205131904493	1,02 kg/pak.	paket	1 pak. (1000 kom./pak.)
LN 3,5 x 16 mm	00515435	4003982338112	1,3 kg/pak.	paket	1 pak. (1000 kom./pak.)

Vijak za gipsvlaknaste Vidiwall ploče

3,9 x 22 mm *	00060480	9002943075016	1,3 kg/pak.	paket	1 pak. (1000 kom./pak.)
3,9 x 30 mm *	00060482	9002943075023	1,9 kg/pak.	paket	1 pak. (1000 kom./pak.)
3,9 x 45 mm *	00075984	9002943075030	2,6 kg/pak.	paket	1 pak. (1000 kom./pak.)

Univerzalni vijak FN

Za montažu stropa ispod stropa. Za pričvršćivanje visilica za drvenu podlogu.

FN 4,3 x 40 mm *	00121663	9002943076792	2,07 kg/pak.	paket	1 pak. (500 kom./pak.)
FN 4,3 x 65 mm *	00121665	9002943076808	1,7 kg/pak.	paket	1 pak. (250 kom./pak.)



Knauf tehnika pričvršćivanja

KNAUF TEHNIKA PRIČVRŠĆIVANJA

NAZIV PROIZVODA	BROJ PROIZVODA	EAN KOD	TEŽINE (kg)	MJERNA JEDINICA	MIN. KOL. ZA ISPORUKU
--------------------	-------------------	------------	----------------	--------------------	--------------------------

Dijamant vijak

Za pričvršćivanje Dijamant, Safeboard i Silentboard ploča za potkonstrukciju. S nastavkom za uvrtnje.

XTN 3,9 x 23 mm	00670655	4003982226013	1,5 kg/pak.	paket	1 pak. (1000 kom./pak.)
XTN 3,9 x 33 mm *	00669561	4003982226020	2,05 kg/pak.	paket	1 pak. (1000 kom./pak.)
XTN 3,9 x 38 mm	00669562	4003982226037	2,3 kg/pak.	paket	1 pak. (1000 kom./pak.)
XTN 3,9 x 55 mm	00669844	4003982226044	3,14 kg/pak	paket	1 pak. (500 kom./pak.)

Dijamant samourezni vijak za debljinu lima od 0,7 do 2,25 mm

Za pričvršćivanje Dijamant, Safeboard, Silentboard ploča.

XTB 3,9 x 38 mm *	00669794	4003982325150	3,14 kg/pak.	paket	1 pak. (1000 kom./pak.)
XTB 3,9 x 55 mm *	00669795	4003982226044	3,14 kg/pak.	paket	1 pak. (500 kom./pak.)

Drystar vijak XTN

XTN 3,9 x 23 mm	00669677	4003982321886	1,5 kg/pak.	paket	1 pak. (1000 kom./pak.)
XTN 3,9 x 38 mm	00669676	4003982321893	2,3 kg/pak.	paket	1 pak. (1000 kom./pak.)

Samourezni vijci s urezним vrhom LB

Za pričvršćivanje profila za metalnu potkonstrukciju. Za debljinu lima 0,7 do 2,25 mm. Pocičano.

LB 3,5 x 9,5 mm	00473547	4003982319951	0,1 kg/pak.	paket	1 pak. (100 kom./pak.)
LB 3,5 x 16 mm	00515438	4003982338129	1,0 kg/pak.	paket	1 pak. (1000 kom./pak.)

Samourezni vijci s urezним vrhom LB, CW

Za pričvršćivanje metalnih dovratnika za CW- / UA-profil.

LB 4,2 x 13 mm pocičano za CW	00086617	9002943050679	0,164 kg/pak.	paket	1 pak. (100 kom./pak.)
LB 4,8 x 16 mm pocičano za UA	00158763	9002943077300	1,24 kg/pak.	paket	1 pak. (500 kom./pak.)

Knauf tehnika pričvršćivanja



Knauf tehnika pričvršćivanja

Jednostavna, sigurna i precizna montaža

› Sigurnost i kvaliteta izvedbe radova u suhoj gradnji uvjetovana je primjenom certificiranih Knauf sustava.

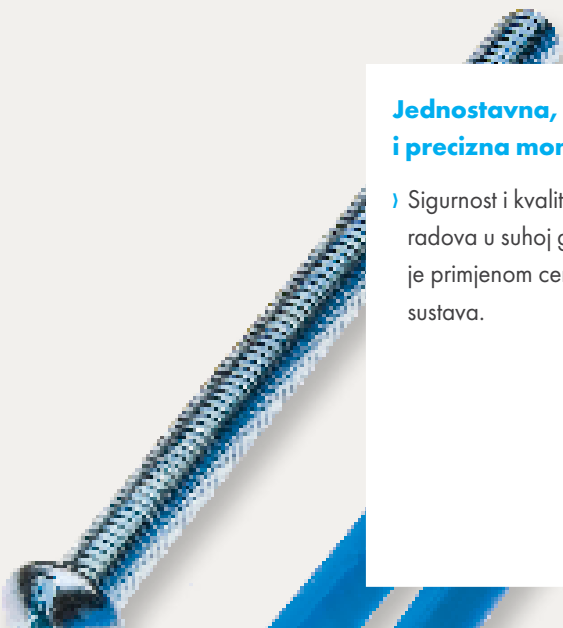

KNAUF TEHNIKA PRIČVRŠĆIVANJA

NAZIV PROIZVODA	BROJ PROIZVODA	EAN KOD	TEŽINE (kg)	MJERNA JEDINICA	MIN. KOL. ZA ISPORUKU
Tipla za gipsane zidove					
Metalna tipla sa vijcima za ovješene težih zidnih tereta na zidovima od gipsanih ploča.					
4/13	00060490	9002943053991	0,400 kg/pak.	paket	1 pak. (50 kom./pak.)
4/24 *	00060491	9002943054004	0,500 kg/pak.	paket	1 pak. (50 kom./pak.)
4/38 *	00060492	9002943054011	0,600 kg/pak.	paket	1 pak. (50 kom./pak.)
5/16	00060485	9002943050723	0,820 kg/pak.	paket	1 pak. (50 kom./pak.)
5/32	00060486	9002943050730	1,000 kg/pak.	paket	1 pak. (50 kom./pak.)
6/16	00060487	9002943050747	1,100 kg/pak.	paket	1 pak. (50 kom./pak.)
6/16	00060488	9002943051485	0,13 kg/pak.	paket	1 pak. (6 kom./pak.)
6/32	00060489	9002943050754	1,400 kg/pak.	paket	1 pak. (50 kom./pak.)

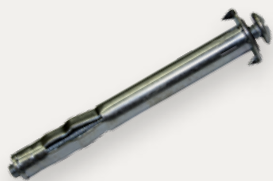

Knauf tehnika pričvršćivanja

NAZIV PROIZVODA	BROJ PROIZVODA	EAN KOD	TEŽINE (kg)	MJERNA JEDINICA	MIN. KOL. ZA ISPORUKU
--------------------	-------------------	------------	----------------	--------------------	--------------------------

Vijak s tiplom

Za učvršćivanje U- i C- profila za pod, zid i strop. Nije pogodno za ovjes spuštenih stropova.

„K“ 6/35	00512114	4003982336408	0,420 kg/pak.	paket	1 pak. (100 kom./pak.)
„K“ 6/35	00086350	9002943075863	0,24 kg/pak.	paket	1 pak. (50 kom./pak.)
„L“ 8/80	00512124	4003982336460	0,85 kg/pak.	paket	1 pak. (50 kom./pak.)
„L“ 8/100	00512116	4003982336439	0,850 kg/pak.	paket	1 pak. (50 kom./pak.)

**Hartmut tipla**

Tipla za pregradne zidove od gipsanih ploča

Uključuje vijak M 5 x 60 mm (1 paket - 50 kom., 1 karton - 4 paketa, 1 paleta - 224 paketa)	00131376	4003982205421	1,2 kg/pak	paket	1 pak. (50 kom./pak.)
-	00148352	4006379074549	0,066 kg/pak.	paket	1 pak. (2 kom./pak.)

**Metalna tipla za gipsane ploče**

-	00148351	4006379074532	0,06 kg/pak.	paket	1 pak. (10 kom./pak.)
---	----------	---------------	--------------	-------	--------------------------

Posebna plastična tipla 32 mm

-	00079919	9002943073234	0,24 kg/pak.	paket	1 pak. (45 kom./pak.)
---	----------	---------------	--------------	-------	--------------------------

Sidreni čelični čavao 6 x 40 mm

Za pričvršćivanje ovjesa u AB pločama.

-	00005216	9002943054974	1,100 kg/pak.	paket	1 pak. (100 kom./pak.)
---	----------	---------------	---------------	-------	---------------------------



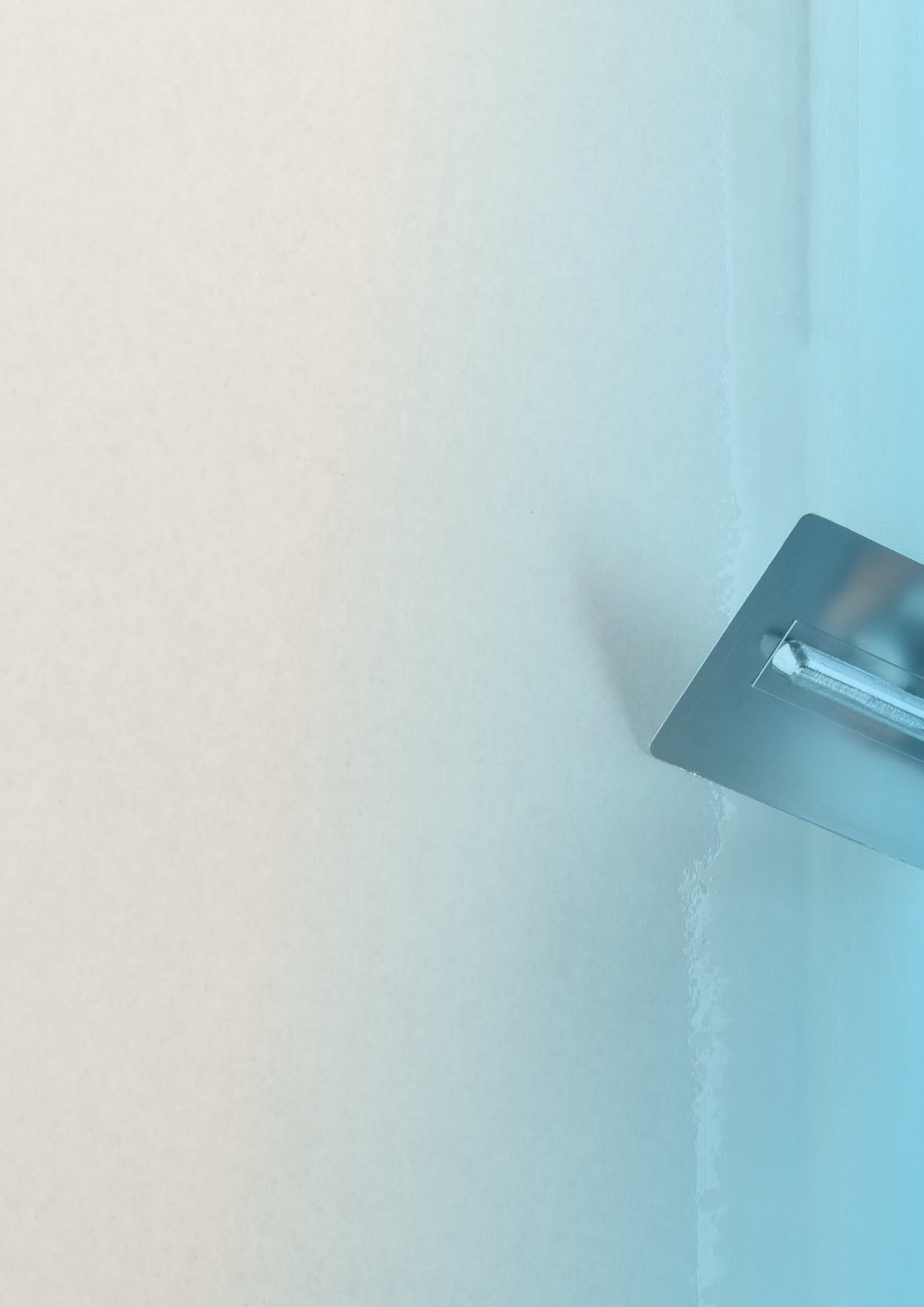

05

KNAUF OBRADA SPOJEVA
PLOČA I POVRŠINA



KNAUF OBRADA SPOJEVA I SAVRŠENE POVRŠINE



Obrada spojeva i zaglađivanje površine odlučujući su radovi za kvalitetu suhomontažne izvedbe. Promišljeni Knauf sustavi za završne radove osiguravaju racionalnu izvedbu i visoku čvrstoću. Ispravnom obradom Knauf konstrukcije s gipsanim pločama predstavljaju ravne površine i idealnu podlogu za završne premaze, tapete ili keramičke pločice. Prema zahtjevima koje treba ispuniti, biramo odgovarajući materijal i način izvedbe.

Knauf proizvodi za obradu spojeva rješenje su za sve površine jer osiguravaju očekivani stupanj finoće, lako se nanose i obrađuju, te su lagani su za obradu. Zbog visokog stupnja popunjavanja, potreban je mali broj pokreta gleterom te se ovi materijali zbog kakvoće sastojaka racionalno raspoređuju pri izvođenju.

Više o savršenim površinama možete saznati na stranici www.knaufperfectsurfaces.com.





Knauf Super Finish, Fill & Finish i Finitura - gotove glet mase

› Promjena je počela: vrhunske površine sada u rekordnom vremenu! Knauf Super Finish, Fill & Finish i Finitura su gotove glet mase za obradu površina nove generacije. Lako se nanose, bilo valjkom ili strojno. Koriste se za postizanje vrhunske kvalitete površine K1 - K4. Idealne su prije ličilačkih radova, a zahvaljujući elastičnosti nema pukotina.



Knauf obrada spojeva ploča i površina

KNAUF OBRADA SPOJEVA PLOČA I POVRŠINA

NAZIV PROIZVODA	BROJ PROIZVODA	EAN KOD	TEŽINE (kg)	MJERNA JEDINICA	MIN. KOL. ZA ISPORUKU
--------------------	-------------------	------------	----------------	--------------------	--------------------------

Fugenfüller leicht

Materijal za ručnu obradu spojeva gipsanih ploča s bandažnom trakom.

25 kg vreća	00525579	9002943016958	25 kg/kom.	1.000 kg/pal.	tona	40 kom./pal.
10 kg vreća	00526502	9002943016996	10 kg/kom.	500 kg/pal.	tona	50 kom./pal.
5 kg vreća	00525584	9002943016972	5 kg/kom.	1.000 kg/pal.	tona	200 kom./pal.



Fugenfüller impregirani

Materijal za ručnu obradu spojeva gipsanih ploča s bandažnom trakom.

5 kg vreća	00498022	5205131200861	5 kg/kom.	540 kg/pal.	tona	108 kom./pal.
------------	----------	---------------	-----------	-------------	------	---------------



Uniflott

Materijal za ručnu obradu spojeva gipsanih ploča (s HRK ili HRK rubom)

25 kg vreća	00253631	4003982245687	25 kg/kom.	1.050 kg/pal.	tona	42 kom./pal.
5 kg vreća	00253630	4003982245694	5 kg/kom.	1.000 kg/pal.	tona	200 kom./pal.



Uniflott impregirani

Materijal za ručnu obradu spojeva impregiranih gipsanih ploča bez bandažne trake.

5 kg vreća	00005697	4003982198242	5 kg/kom.	1.000 kg/pal.	tona	1 kom. (200 kom./pal.)
------------	----------	---------------	-----------	---------------	------	---------------------------



Knauf obrada spojeva ploča i površina

KNAUF OBRADA SPOJEVA PLOČA I POVRŠINA

NAZIV PROIZVODA	BROJ PROIZVODA	EAN KOD	TEŽINE (kg)	MJERNA JEDINICA	MIN. KOL. ZA ISPORUKU
--------------------	-------------------	------------	----------------	--------------------	--------------------------

Grünband - razred kvalitete obrade površine K1, K2, K3, K4

Materijal za obradu spojeva i zaglađivanje površina, 0 - 90 mm

25 kg vreća	00102762	9002943016590	25 kg/kom.	1.000 kg/pal.	tona	1 kom. (40 kom./pal.)
5 kg vreća	00105012	4003982202024	5 kg/kom.	500 kg/pal.	tona	1 kom. (100 kom./pal.)

**Perfix ljepljivo za gipsane ploče, suha žbuka**

25 kg vreća	00270530	9002943016613	25 kg vreća	tona	40 kom./pal.
-------------	----------	---------------	-------------	------	--------------

**Knauf Super Finish - razred kvalitete obrade površine K2, K3, K4**

Gotova glet-masa.

6 kg kanta	00550171	5205131201332	5 kg/kom.	480 kg/pal.	kom.	1 kom. (120 kom./pal.)
20 kg vreća	00550169	5205131201318	20 kg/kom.	1200 kg/pal.	kom.	1 kom. (60 kom./pal.)
25 kg kanta	00550170	5205131201325	25 kg/kom.	750 kg/pal.	kom.	1 kom. (30 kom./pal.)

**Knauf Fill & Finish - razred kvalitete obrade površine K1, K2, K3 i K4**

Gotova glet-masa

20 kg kanta	00550184	5205131201257	20 kg/kom.	750 kg/pal.	kom.	1 kom. (30 kom./pal.)
-------------	----------	---------------	------------	-------------	------	--------------------------



Knauf obrada spojeva ploča i površina

KNAUF OBRADA SPOJEVA PLOČA I POVRŠINA



NAZIV PROIZVODA	BROJ PROIZVODA	EAN KOD	TEŽINE (kg)	MJERNA JEDINICA	MIN. KOL. ZA ISPORUKU
-----------------	----------------	---------	-------------	-----------------	-----------------------

Knauf Finitura - razred kvalitete obrade površine K3, K4

Gotova glet-masa.

6 kg kanta	00550180	5205131201356	6 kg/kom.	720 kg/pal.	kom.	1 kom. (120 kom./pal.)
------------	----------	---------------	-----------	-------------	------	---------------------------



READYFIX Roll&Spray

28 kg kanta	00618541	5205131201745	28 kg/kom.	672 kg/pal.	kom.	1 kom. (24 kom./pal.)
-------------	----------	---------------	------------	-------------	------	--------------------------



Fireboard - Spachtel

Materijal za obradu spojeva i zaglađivanje površina od Fireboard ploča.

10 kg vreća	00603402	4003982420572	10 kg/kom.	1.000 kg/pal.	tona	1 kom. (100 kom./pal.)
-------------	----------	---------------	------------	---------------	------	---------------------------



Vidiwall-Filler

Materijal za obradu spojeva Vidiwall ploča s papirnatom bandažnom trakom.

5 kg vreća *	00066078	4003982137586	5 kg/kom.	500 kg/pal.	tona	1 kom. (100 kom./pal.)
--------------	----------	---------------	-----------	-------------	------	---------------------------



Drystar Filler

10 kg vreća	00609068	4003982424990	10 kg/kom.	1000 kg/pal.	tona	100 kom./pal.
-------------	----------	---------------	------------	--------------	------	---------------

Knauf obrada spojeva ploča i površina

KNAUF ALATI ZA GOTOVE GLET-MASE

NAZIV PROIZVODA	BROJ PROIZVODA	EAN KOD	TEŽINE (kg)	MJERNA JEDINICA	MIN. KOL. ZA ISPORUKU
--------------------	-------------------	------------	----------------	--------------------	--------------------------

Gleter-leptir za Knauf gotove glet - mase

Nehrđajuća.

450 mm *	000421911	5414434027017	0,4 kg/kom.	kom.	1 kom.
600 mm *	000421912	5414434027024	0,45 kg/kom.	kom.	1 kom.
800 mm *	000421913	5414434027031	0,6 kg/kom.	kom.	1 kom.

Teleskopska drška za gleter-leptir

1000 - 2000 mm *	00421916	5414434027055	0,7 kg/kom.	kom.	1 kom.
------------------	----------	---------------	-------------	------	--------

Knauf valjak za idealnu montažu vanjskog kuta 90°

- *	00428118	81099029073	1,9 kg	kom.	1 kom.
-----	----------	-------------	--------	------	--------

Set alata za zaglađivanje u suhoj gradnji

-	00639123	4003982464637	3,75 kg	set	set
---	----------	---------------	---------	-----	-----

- Gleter leptir 250 mm
- Gleter leptir 350 mm
- Gleter leptir 450 mm
- Gleter leptir 600 mm
- Teleskopska drška za gleter leptir 2 x 1 m
- Špahtla 100 mm
- Špahtla 150 mm

**Set za obradu površina u suhoj gradnji**

-	00639124	4003982464644	5,20 kg	set	set
---	----------	---------------	---------	-----	-----

- Gleter leptir 250 mm
- Gleter leptir 350 mm
- Gleter leptir 450 mm
- Gleter leptir 600 mm
- Gleter leptir 800 mm
- Gleter leptir 1000 mm
- Teleskopska drška za gleter leptir 2 x 1 m

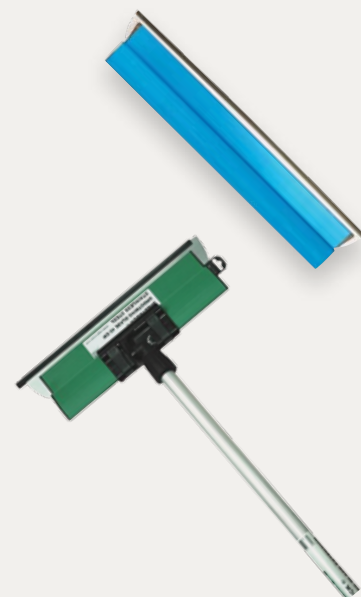

Knauf obrada spojeva ploča i površina

KNAUF SUSTAVI ZA OBRADU SPOJEVA PLOČA I POVRŠINA

K1

**Tehnički
neophodna
kvaliteta**

Poluobli zakošeni rub

Fugenfüller leicht
+ bandažna traka



Ravni rezani rub

Fugenfüller leicht
+ bandažna traka



Poluobli zakošeni rub

**Fugenfüller leicht
ili Uniflott**



Ravni rezani rub

**Fugenfüller leicht ili
Uniflott**
+ bandažna traka



K2

**Standardna
kvaliteta
površine**

Poluobli zakošeni rub

**Pastozna masa Super Finish
ili Gründband**
+ Fugenfüller leicht
+ bandažna traka



Ravni rezani rub

**Pastozna masa Super Finish
ili Gründband**
+ Fugenfüller leicht
+ bandažna traka



Poluobli zakošeni rub

**Pastozna masa Super
Finish ili Gründband**
+ Uniflott



Ravni rezani rub

**Pastozna masa Super Finish
ili Gründband**
+ Uniflott
+ papirnata bandažna traka



Knauf obrada spojeva ploča i površina

KNAUF SUSTAVI ZA OBRADU SPOJEVA PLOČA I POVRŠINA

K3

Visoka
kvaliteta
površine

Poluobli zakošeni rub**Pastozna masa Super Finish ili Gründband**

+ Fugenfüller leicht
+ bandažna traka

**Ravni rezani rub****Pastozna masa Super Finish ili Gründband**

+ Fugenfüller leicht
+ bandažna traka

**Poluobli zakošeni rub****Pastozna masa Super Finish ili Gründband**

+ Uniflott

**Ravni rezani rub****Pastozna masa Super Finish ili Gründband**

+ Uniflott
+ bandažna traka

**K4**

Najviša
kvaliteta
površine

Poluobli zakošeni rub**Gründband ili Super Finish**

+ Putzgrund
+ Fugenfüller leicht
+ bandažna traka

**Ravni rezani rub****Gründband K1 ili Super Finish**

+ Putzgrund
+ Fugenfüller leicht
+ bandažna traka

**Poluobli zakošeni rub****Gründband ili Super Finish**

+ Putzgrund
+ Uniflott

**Ravni rezani rub****Gründband ili Super Finish**

+ Putzgrund
+ Uniflott
+ papirnata bandažna traka





06

KNAUF PRIBOR ZA ZAVRŠNU OBRADU SPOJEVA I POVRŠINA



KNAUF

KNAUF PRIBOR ZA ZAVRŠNU OBRADU SPOJEVA I POVRŠINA



Završni radovi posljednji su korak u postizanju sigurnosti i dugotrajnosti. Knauf pribor za završnu obradu spojeva i površina osigurava dodatnu otpornost. Temeljna karakteristika ovih proizvoda jest zaštita i povećana produktivnost sustava suhe gradnje.

Zaštitni kutni profili i trake jednostavni su za primjenu i pouzdani. Knauf je razvio kutne profile koji su savitljivi i otporni na udarce što omogućuje dodatnu zaštitu gipsanih ploča. S druge strane, osim što učvršćuju spojeve gipsanih ploča, Knauf trake idealne su kod sanacija pukotina i pri uređenju interijera.

Primjenom proizvoda za završnu obradu spojeva i površina postiže se povećana otpornost na pukotine i stvara optimalna usklađenost s ostalim elementima Knauf sustava suhe gradnje. Ovi proizvodi također su prikladni za naknadne i brze popravke u slučaju oštećenja.

Zaštita i povećana produktivnost

- Originalni Knauf pribor osigurava racionalno korištenje, efikasnu primjenu i odgovarajuću zaštitu.





Knauf pribor za završnu obradu spojeva i površina

KNAUF PRIBOR ZA ZAVRŠNU
OBRADU SPOJEVA I POVRŠINA

NAZIV PROIZVODA	BROJ PROIZVODA	EAN KOD	TEŽINE (kg)	MJERNA JEDINICA	MIN. KOL. ZA ISPORUKU
--------------------	-------------------	------------	----------------	--------------------	--------------------------

Razdjelna traka

Samoljepljiva. Za spojeve sa stropom i zidom.

širina 50 mm, svitak 66 m	00003480	4003982069368	0,16 kg/kom.	5,8 kg/pak.	svitak	1 kom. (36 kom./pak.)
------------------------------	----------	---------------	--------------	-------------	--------	--------------------------

**Alu-profil za zaštitu kutova 23/13/0,4**

2750 mm	00010570	4003982141118	0,1 kg/kom.	5,0 kg/pak.	svitak	1 pak. (50 kom./pak.)
---------	----------	---------------	-------------	-------------	--------	--------------------------

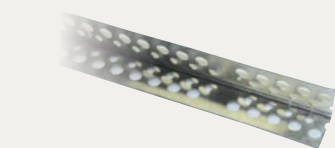
**Alu-profil za zaštitu kutova 25/25/0,45**

2000 mm	00066089	9002943061941	0,09 kom./m ²	4,50 kg/pak.	m	1 pak. (50 kom./pak.)
2500 mm	00066100	9002943052338	0,11 kom./m ²	5,60 kg/pak.	m	1 pak. (50 kom./pak.)
2800 mm	00066101	9002943052345	0,13 kom./m ²	6,30 kg/pak.	m	1 pak. (50 kom./pak.)
3000 mm	00066102	9002943052352	0,13 kom./m ²	6,75 kg/pak.	m	1 pak. (50 kom./pak.)

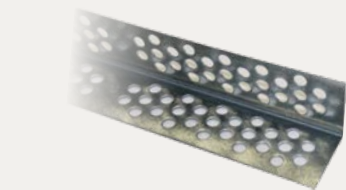
**Profil za zaštitu kutova 31/31/0,5**

3000 mm *	00003684	4003982040633	0,72 kg/kom.	7,20 kg/pak.	m	1 pak. (10 kom./pak.)
-----------	----------	---------------	--------------	--------------	---	--------------------------

Profil za zaštitu kutova 35/35/0,40

2600 mm	00060545	9002943053724	0,27 kg/kom.	6,75 kg/pak.	m	1 pak. (25 kom./pak.)
---------	----------	---------------	--------------	--------------	---	--------------------------

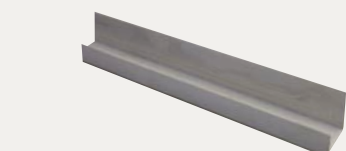
**PVC-obuhvatni profil 12,5 mm**

bijeli, 2500 mm	00066103	4003982135865	0,125 kg/kom.	1,25 kg/pak.	m	1 pak. (10 kom./pak.)
bijeli, 3000 mm	00066104	4003982135872	0,150 kg/kom.	1,50 kg/pak.	m	1 pak. (10 kom./pak.)

**PVC-obuhvatni profil 15,0 mm**

bijeli, 2500 mm *	00066105	4003982135889	0,15 kg/kom.	1,50 kg/pak.	m	1 pak. (10 kom./pak.)
bijeli, 3000 mm *	00066106	4003982135896	0,18 kg/kom.	1,80 kg/pak.	m	1 pak. (10 kom./pak.)

Knauf pribor za završnu obradu spojeva i površina

KNAUF PRIBOR ZA ZAVRŠNU
OBRADU SPOJEVA I POVRŠINA

NAZIV PROIZVODA	BROJ PROIZVODA	EAN KOD	TEŽINE (kg)	MJERNA JEDINICA	MIN. KOL. ZA ISPORUKU
--------------------	-------------------	------------	----------------	--------------------	--------------------------

PVC-profil za zaštitu kutova 25 x 25 mm

bijeli, 3000 mm	00066109	4003982135827	0,13 kg/kom.	1,3 kg/pak.	m	1 pak. (10 kom./pak.)
-----------------	----------	---------------	--------------	-------------	---	--------------------------

Profil za dilatacijski spoj

Pocinčani.

bijeli, 2500 mm *	00053685	4029369040935	0,55 kg/kom.	13,75 kg/pak.	m	1 pak. (25 kom./pak.)
-------------------	----------	---------------	--------------	---------------	---	--------------------------

PVC-savitljivi profil, bijeli

3000 mm	00060560	4003982136015	0,165 kg/kom.	1,65 kg/pak.	m	1 pak. (10 kom./pak.)
---------	----------	---------------	---------------	--------------	---	--------------------------

PVC - fleksibilni kutni profil 75 m - rola

-	00583193	4003982408730	1,8 kg/kom.	-	rola	po roli
---	----------	---------------	-------------	---	------	---------

ULTRAcORNER

Otporan na udarac. Za 90° vanjski kut.

3050 mm 40 kom. = 1 pak. *	00158231	4029369036013	0,26 kg/kom.	10,4 kg/pak.	m	1 pak. (40 kom./pak.)
-------------------------------	----------	---------------	--------------	--------------	---	--------------------------

ULTRAbull

Otporan na udarac. Zaobljen.

2,6 m 50 kom. = 1 pak. *	00040466	4029369036006	0,31 kg/m	15,5 kg/pak.	m	1 pak. (50 kom./pak.)
-----------------------------	----------	---------------	-----------	--------------	---	--------------------------

KURT - papirna bandažna traka

50 mm širine, svitak 25 m	00099381	4003982200822	0,125 kg/kom.	1,25 kg/pak.	m	1 pak. (10 kom./pak.)
50 mm širine, svitak 75 m	00099382	4003982200846	0,150 kg/kom.	1,50 kg/pak.	m	1 pak. (10 kom./pak.)

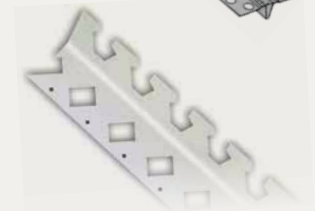
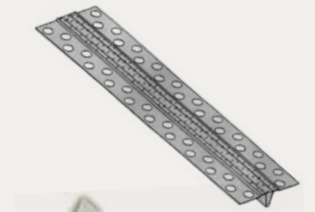
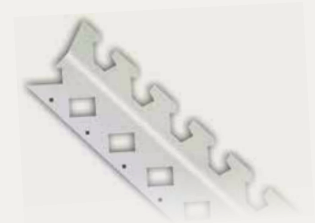

Knauf pribor za završnu obradu spojeva i površina

KNAUF PRIBOR ZA ZAVRŠNU OBRADU SPOJEVA I POVRŠINA

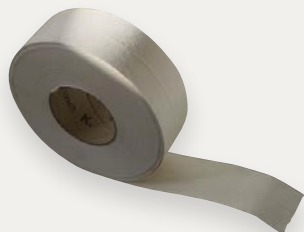

NAZIV PROIZVODA	BROJ PROIZVODA	EAN KOD	TEŽINE (kg)	MJERNA JEDINICA	MIN. KOL. ZA ISPORUKU
--------------------	-------------------	------------	----------------	--------------------	--------------------------

Papirna bandažna traka

50 mm širine, svitak 23 m	00003695	4003982041692	0,20 kg/kom.	4,0 kg/pak.	100 kom.	1 pak. (20 kom./pak.)
50 mm širine, svitak 75 m	00003696	4003982041708	0,555 kg/kom.	8,2 kg/pak.	100 kom.	1 pak. (20 kom./pak.)



Bandažna traka iz staklenih vlakana

50 mm širine, svitak 25 m	00514730	4003982533678	0,045 kg/kom.	1,8 kg/pak.	100 kom.	1 pak. (40 kom./pak.)
------------------------------	----------	---------------	---------------	-------------	----------	--------------------------



Mrežasta bandažna traka

samoljepljiva, š. 50 mm, svitak 20 m	00005403	4003982041746	0,06 kg/kom.	2,88 kg/pak.	100 kom.	1 pak. (48 kom./pak.)
samoljepljiva, š. 50 mm, svitak 90 m	00005404	4003982041753	0,27 kg/kom.	6,48 kg/pak.	100 kom.	1 pak. (24 kom./pak.)



Alux - zaštita za kuteve

2600 mm	00071194	9002943055605	0,3 kg/kom.	9,0 kg/pak.	paket	1 pak. (30 kom./pak.)
---------	----------	---------------	-------------	-------------	-------	--------------------------

Alux-zaštitna traka za kuteve

širine 52 mm, svitak 30,4 m	00003690	4003982041135	1,6 kg/kom.	1,6 kg/pak.	svitak	1 pak. (10 kom./pak.)
--------------------------------	----------	---------------	-------------	-------------	--------	--------------------------



Trenn-Fix

Samoljepljiva, razdjelna traka za spojeve sa stropom i zidom

širine 65 mm, svitak 50 m *	00057871	4003982159212	0,3 kg/kom.	9,0 kg/pak.	svitak	1 pak. (30 kom./pak.)
--------------------------------	----------	---------------	-------------	-------------	--------	--------------------------

Trenn-Fix PRO

Samoljepljiva, razdjelna traka za spojeve sa stropom i zidom

širine 65 mm, svitak 50 m *	00614113	4003982430007	0,3 kg/kom.	7,2 kg/pak.	svitak	1 pak. (24 kom./pak.)
--------------------------------	----------	---------------	-------------	-------------	--------	--------------------------

Knauf pribor za završnu obradu spojeva i površina

KNAUF PRIBOR ZA ZAVRŠNU
OBRADU SPOJEVA I POVRŠINA

NAZIV PROIZVODA	BROJ PROIZVODA	EAN KOD	TEŽINE (kg)	MJERNA JEDINICA	MIN. KOL. ZA ISPORUKU
--------------------	-------------------	------------	----------------	--------------------	--------------------------

Knauf zaštitni kutni profil DALLAS 90°

Za vanjske kutove.

3000 mm	00545994	4003982400338	0,44 kg/kom.	kom.	1 kom.
---------	----------	---------------	--------------	------	--------

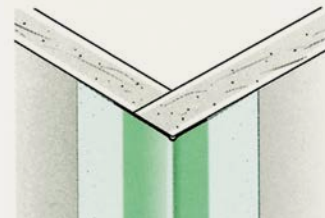
**Knauf HOPPER alat za ravnomjerno nanošenje materijala na traku**

- *	00314802	81099029042	4,2 kg/kom.	kom.	1 kom.
-----	----------	-------------	-------------	------	--------

**Knauf zaštitni kutni profil LAS VEGAS**

Za unutarnje kutove.

3000 mm	00547314	81099008863	0,4 kg/kom.	kom.	1 kom.
---------	----------	-------------	-------------	------	--------

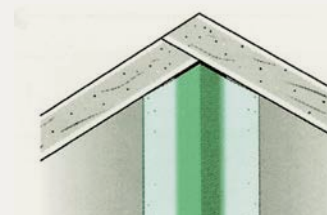
PERFECT
SURFACES

KNAUF

05-20-90

064111

05-20-90

064111

064111



07

KNAUF NOSAČI SANITARIJA I PRIBOR



KNAUF NOSAČI SANITARIJA I PRIBOR

Za pouzdanu nosivost tereta, Knauf je razvio liniju nosača, traverzi i ovjesa koji se koriste za primjenu različitih tereta; od umivaonika, urinara i sifona do zidnih ploča, tuševa, bojlera i kutnih ventila.

Karakteristike nosača ovise o njihovoj primjeni. Kao što sam naziv govori, univerzalna traverza ima univerzalnu mogućnost pričvršćenja i posebno lagano zavrtnanje. Prednosti učvršćenih traverzi su ekonomičnost, negorivost i lako zavrtnanje. A budući da se nalaze u prostorima izloženim utjecaju vode, pocinčane traverze i nosači zaštićene su od korozije.

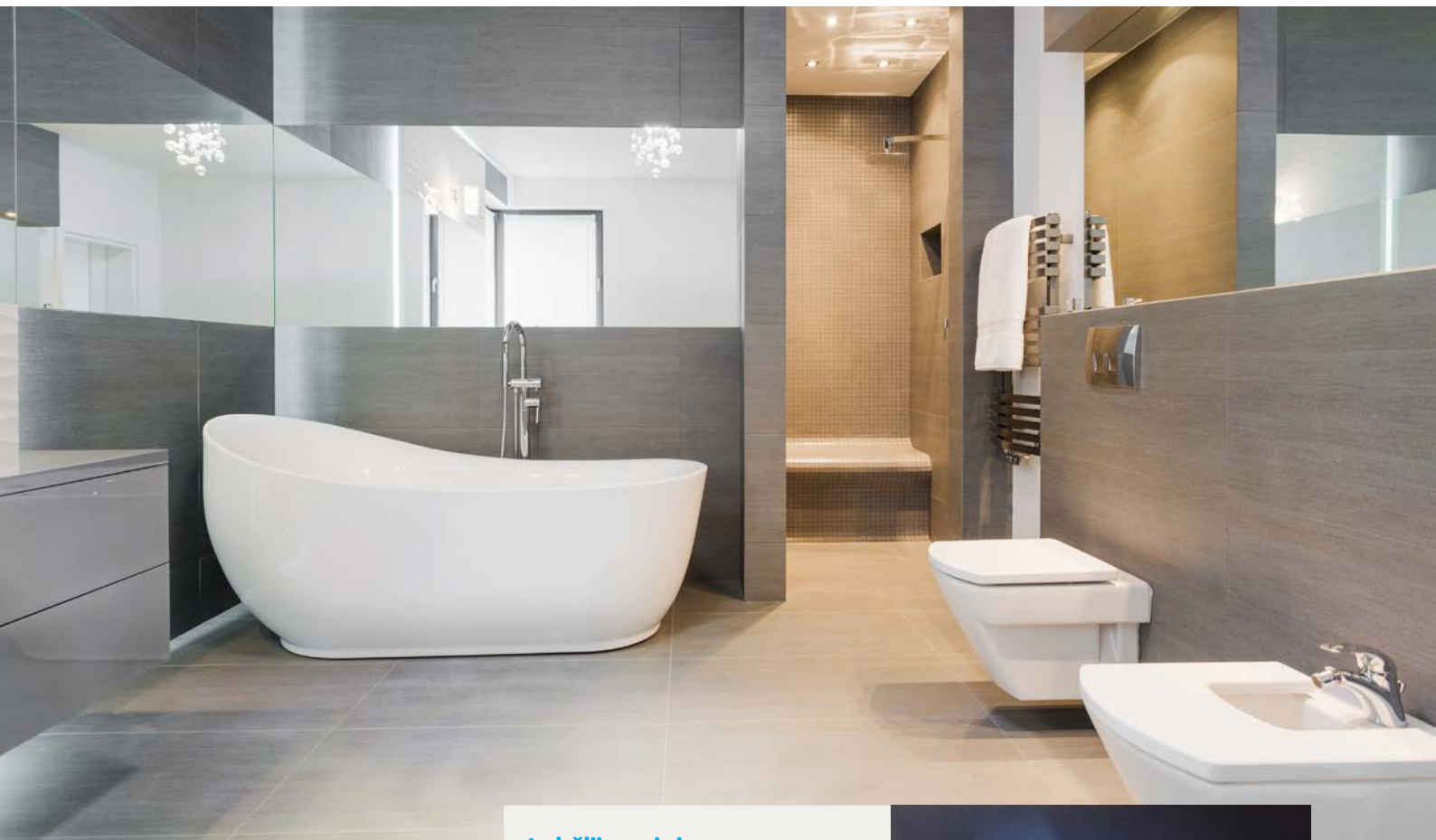

Izdržljivost i sigurnost

- › Svojom nosivosti i do 150 kg, Knauf nosači sanitarija prikladni su za veće terete i pružaju povećanu sigurnost zbog kvalitetnih komponenta.

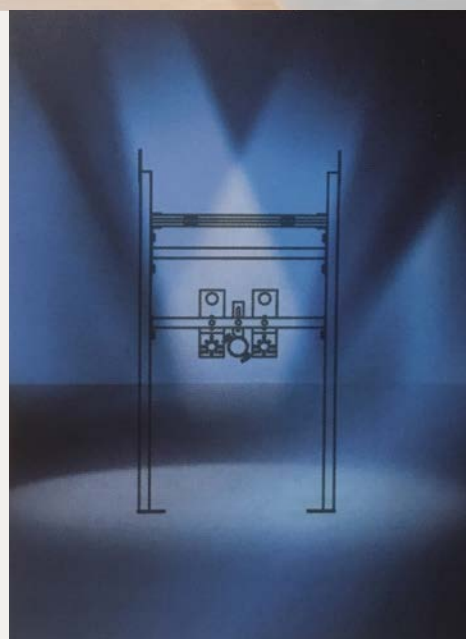

Knauf nosači sanitarija i pribor

KNAUF NOSAČI SANITARIJA I PRIBOR

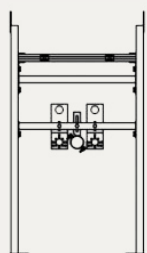

NAZIV PROIZVODA	BROJ PROIZVODA	EAN KOD	TEŽINE (kg)	MJERNA JEDINICA	MIN. KOL. ZA ISPORUKU
--------------------	-------------------	------------	----------------	--------------------	--------------------------

Nosač za umivaonik IL, W221

S priborom za stojeću bateriju i pločicama za kutne ventile. Pocinčano.

Visina ugradnje: 1050 mm	00066386	4003982167521	0,20 kg/kom.	kom.	1 kom.
Raster: 625 mm *					

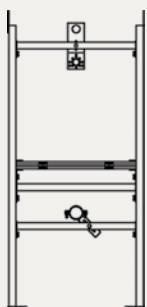

Nosač za urinal IL, W222U

S obujmicom 52 mm, montažnom pločom za dotok vode, priborom za ispirać na pritisak, pocinčano.

Visina ugradnje: 1250 mm	00066402	4003982167576	8,92 kg/kom.	kom.	1 kom.
Raster: 625 mm *					

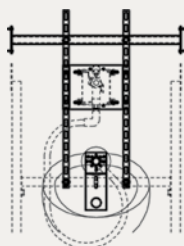

Pribor za nosač urinala IL

Za montažu pripadajućeg podžbuknog ispiraća, pneumatski ili elektronski.

- *	00066403	4003982167583	2,45 kg/kom.	kom.	1 kom.
-----	----------	---------------	--------------	------	--------

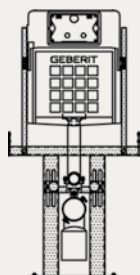

Nosač za WC - HL, W223

Predinstaliran s Geberit ugradbenim vodokotličem, obujmicom za dovod i odvod, cijevi za ispiranje i priključnim setom, pocinčano.

Raster: 625 mm *	00058472	4003982160126	11,45 kg/kom.	kom.	1 kom.
------------------	----------	---------------	---------------	------	--------

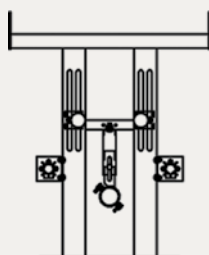

Nosač - BT za viseći bidet - BS, W223

S obujmicom 52 mm za ispuš, montažnim pločama za priključak vode, pocinčan.

Raster: 625 mm *	00003566	4003982131898	7,21 kg/kom.	kom.	1 kom.
------------------	----------	---------------	--------------	------	--------

KNAUF NOSAČI SANITARIJA I PRIBOR

NAZIV PROIZVODA	BROJ PROIZVODA	EAN KOD	TEŽINE (kg)	MJERNA JEDINICA	MIN. KOL. ZA ISPORUKU
--------------------	-------------------	------------	----------------	--------------------	--------------------------

Univerzalna traverza, W234

Višeslojno lijepljena drvena ploča s obostranim pocinčanim spojevima za profile.

Raster: 625 mm *	00003556	4003982131898	3,08 kg/kom.	kom.	1 kom.
------------------	----------	---------------	--------------	------	--------



Limena traverza bez ispune, W234

- *	00003553	4003982131935	1,25 kg/kom.	kom.	1 kom.
-----	----------	---------------	--------------	------	--------



Limena traverza s ispunom - 18 mm, W234

Gipsvlaknasta ploča.

Raster: 625 mm *	00046463	4003982152114	4,51 kg/kom.	kom.	1 kom.
------------------	----------	---------------	--------------	------	--------

Traverza za nadžbuknu zidnu miješalicu ili armaturu za tuš, W235

Pocinčana.

Raster: 625 mm *	00003546	4003982131928	0,96 kg/kom.	kom.	1 kom.
------------------	----------	---------------	--------------	------	--------



Traverza za podžbuknu armaturu, W236

Za kadu ili tuš. Pocinčana.

Raster: 625 mm *	00088080	4003982196521	2,66 kg/kom.	kom.	1 kom.
------------------	----------	---------------	--------------	------	--------

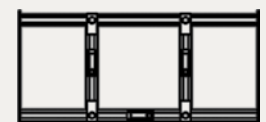

Učvrсна traverza za zidne ploče i odvodno koljeno, W233

Za kadu ili tuš. Pocinčana.

Raster: 625 mm *	00003551	4003982035899	1,73 kg/kom.	kom.	1 kom.
------------------	----------	---------------	--------------	------	--------



Učvrсна traverza s montažnom pločom. Za kutni ventil. W233

Pocinčano.

Raster: 625 mm *	00003552	4003982094810	1,18 kg/kom.	kom.	1 kom.
------------------	----------	---------------	--------------	------	--------



Učvrсна traverza, W233

Pocinčano.

Raster: 625 mm *	00005367	4003982035882	0,75 kg/kom.	kom.	1 kom.
------------------	----------	---------------	--------------	------	--------

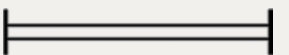

Set nosača za ovjes bojlera i priključak tople vode, W233

S dvije montažne ploče za priključnu garnituru, pocinčano.

Raster: 625 mm *	00066147	9002943056145	3,10 kg/kom.	kom.	1 kom.
------------------	----------	---------------	--------------	------	--------

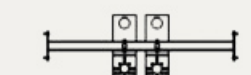



08

KNAUF REVIZIJSKA VRATA

KNAUF REVIZIJSKA VRATA

Knauf revizijska vrata ugrađuju se u pregradne zidove, šahte i obloge zidova te u spuštene stropove. Omogućuju pristup kanalima za kablove, ventilacijskim kanalima i sličnim skrivenim instalacijama te se lako otvaraju. Vodeći računa o estetskom izgledu prostorije u kojoj se nalaze, istovremeno su funkcionalna i neupadljiva.

Zahvaljujući širokom izboru revizijskih otvora, Knauf revizijska vrata primjenjiva su na različite debljine oplata te se montiraju u

ravnini s plohom. Eloksirani aluminijski okviri s unutarnjim poklopcem mogu se otklopiti ili potpuno demontirati, ovisno o potrebi.

Dodatna prednost Knauf revizijskih vrata može se uočiti u njihovoj nepropusnosti zraka i prašine, te posebnoj kategoriji protupožarnih revizijskih vrata za zaštitu od požara s obje strane. Naravno, jednostavna montaža svih Knauf proizvoda prisutna je i u primjeni revizijskih vrata.





Funkcionalnost i diskretna primjena

› Vodeći računa o estetskom izgledu prostorije u kojoj se nalaze, istovremeno su funkcionalna i neupadljiva.

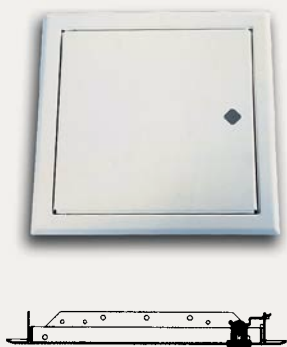

Knauf revizijska vrata

KNAUF SOFTLINE
ZA ZIDNU I STROPNU UGRADNJU

NAZIV PROIZVODA	BROJ PROIZVODA	EAN KOD	TEŽINE (kg)	MJERNA JEDINICA	MIN. KOL. ZA ISPORUKU
--------------------	-------------------	------------	----------------	--------------------	--------------------------

RV - Softline revizijska vrata

Za zidnu i stropnu ugradnju. Čelični lim, bijela boja, na potisak.

Veličina (dimenzija)/
svjetla mjera:

200 x 200 mm	00238749	4005046204722	0,58 kg/kom.	kom.	1 kom.
300 x 300 mm	00238750	4005046204760	1,03 kg/kom.	kom.	1 kom.
400 x 400 mm	00238777	4005046204784	1,93 kg/kom.	kom.	1 kom.
500 x 500 mm	00238780	4005046204821	2,92 kg/kom.	kom.	1 kom.
600 x 600 mm	00238782	4005046204845	3,95 kg/kom.	kom.	1 kom.

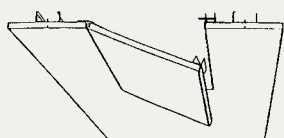
KNAUF ALU STAR
ZA ZIDNU I STROPNU UGRADNJU

NAZIV PROIZVODA	BROJ PROIZVODA	EAN KOD	TEŽINE (kg)	MJERNA JEDINICA	MIN. KOL. ZA ISPORUKU
--------------------	-------------------	------------	----------------	--------------------	--------------------------

Alu Star revizijska vrata

Za zidnu i stropnu ugradnju. S prekrivenim zatvaračkim sustavom, eloksirano, s ugrađenom gipsanom pločom.

Veličina (dimenzija)/
svjetla mjera:

200 x 200 mm	00083055	9002943075290	1,16 kg/kom.	kom.	1 kom.
300 x 300 mm	00083056	9002943075306	1,90 kg/kom.	kom.	1 kom.
400 x 400 mm	00083057	9002943075313	2,78 kg/kom.	kom.	1 kom.
500 x 500 mm	00083058	9002943075320	4,09 kg/kom.	kom.	1 kom.
600 x 600 mm	00083059	9002943075337	5,00 kg/kom.	kom.	1 kom.

KNAUF REVO REVIZIJSKA VRATA ZA ZIDNU I STROPNU UGRADNJU

NAZIV PROIZVODA	BROJ PROIZVODA	EAN KOD	TEŽINE (kg)	MJERNA JEDINICA	MIN. KOL. ZA ISPORUKU
--------------------	-------------------	------------	----------------	--------------------	--------------------------

REVO 12,5 standard s Diamant pločom

Za zidnu i stropnu ugradnju. Za obloge konstrukcije s 12,5 mm pločom. Eloksirani Al okvir, ugrađena Diamant ploča, lijepljena (do 600 mm) ili učvršćena vijcima (do 700 mm i više). Za kvalitetu K1-K2 bez obrade, za K3 moguća obrada s vidljive strane. Za sve spuštene stropove i zidne konstrukcije bez građevno-fizikalnih svojstava. Maksimalna dimenzija za izvedbu 1200 x 1200 mm na upit.

Veličina (dimenzija)/
svjetla mjera:

200 x 200 mm *	00081522	4003982190529	1,3 kg/kom.	kom.	1 kom.
300 x 300 mm *	00081524	4003982190567	2,0 kg/kom.	kom.	1 kom.
400 x 400 mm *	00081525	4003982190581	3,0 kg/kom.	kom.	1 kom.
500 x 500 mm *	00081526	4003982190604	4,0 kg/kom.	kom.	1 kom.
600 x 600 mm *	00081527	4003982190628	6,0 kg/kom.	kom.	1 kom.
800 x 800 mm *	00218027	4003982226105	14,0 kg/kom.	kom.	1 kom.

DOPLATA/VRSTA IZVEDBE:

- međumjere, osnovna cijena OC, najduža strana (zaokruženo na 100 mm)
- za maksimalno 600x800 mm oblogu keramikom, vidljivu stranu = OC, najduža strana (zaokruženo na 100 mm)
- nepropusno za zrak i prašinu
- za K4 obradu vidljive strane
- višedijelna revizijska vrata na upit

DOPLATA ZA ZAKLJUČAVANJE:

- četverokutno zaključavanje
- brava s okruglim cilindrom
- priprema za profiliranu cilindar bravu

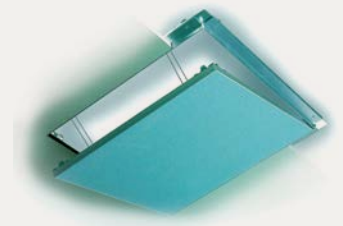

REVO 12,5 s perforiranom pločom

Za zidnu i stropnu ugradnju. Lijepljena perforirana ploča Cleaneo s ravnom ili raznolikom perforacijom. Kaširano s bijelim ili crnim akustičnim valom ili bez (kod narudžbe obavezno napomenuti!). Raznolika perforacija mora biti s vidljive strane precizno ugrađena i pričvršćena vijcima.

Veličina (dimenzija)/
svjetla mjera:

301 x 301 mm do 307 x 307 mm *	na upit	-	2,0 kg/kom.	kom.	1 kom.
401 x 401 mm do 407 x 407 mm *	na upit	-	3,0 kg/kom.	kom.	1 kom.
501 x 501 mm do 507 x 507 mm *	na upit	-	4,3 kg/kom.	kom.	1 kom.
601 x 601 mm do 607 x 607 mm *	na upit	-	5,8 kg/kom.	kom.	1 kom.

DOPLATA ZA ZAKLJUČAVANJE:

- četverokutno zaključavanje
- brava s okruglim cilindrom
- priprema za profiliranu cilindar bravu

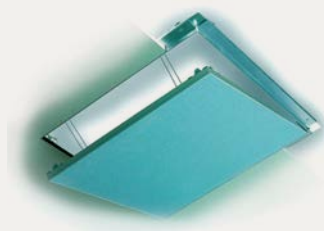

Knauf revizijska vrata

KNAUF REVO 25 VARIANT
ZA ZIDNU I STROPNU UGRADNJU

NAZIV PROIZVODA	BROJ PROIZVODA	EAN KOD	TEŽINE (kg)	MJERNA JEDINICA	MIN. KOL. ZA ISPORUKU
--------------------	-------------------	------------	----------------	--------------------	--------------------------

REVO 25 Variant s Diamant pločom

Za zidnu i stropnu ugradnju. Za obloge konstrukcije 20 mm 2x12,5 mm i 25 mm. Eloksirani Al okvir, ugrađena Diamant ploča (do 600 mm) ili učvršćena vijcima (od 700 mm i više). Za kvalitetu K1-K2 bez obrade, za K3 moguća obrada sa vidljive strane. Uključuje brtvu. Dvostruko opločenje na vratima moguće na upit. Za sve spuštene stropove i zidne konstrukcije bez građevnofizikalnih svojstava. Maksimalna dimenzija za izvedbu 1200x1200 mm na upit.

Veličina (dimenzija)/
svjetla mjera:

200 x 200 mm *	00111895	4003982203359	1,5 kg/kom.	kom.	1 kom.
300 x 300 mm *	00111896	4003982203366	2,35 kg/kom.	kom.	1 kom.
400 x 400 mm *	00111898	4003982203373	3,4 kg/kom.	kom.	1 kom.
500 x 500 mm *	00111899	4003982203380	4,7 kg/kom.	kom.	1 kom.
600 x 600 mm *	00111900	400398203397	6,8 kg/kom.	kom.	1 kom.
800 x 800 mm *	00218032	4003982226143	16,0 kg/kom.	kom.	1 kom.

DOPLATA/VRSTA IZVEDBE:

- međumjere, osnovna cijena OC, najduža strana (zaokruženo na 100 mm)
- za maksimalno 600x800 mm oblogu keramikom, vidljivu stranu = OC, najduža strana (zaokruženo na 100 mm)
- nepropusno za zrak i prašinu
- za K4 obradu vidljive strane
- višedijelna revizijska vrata na upit

DOPLATA ZA ZAKLJUČAVANJE:

- četverokutno zaključavanje
- brava s okruglim cilindrom
- priprema za profiliranu cilindar bravu

KNAUF REVO REVIZIJSKA VRATA S GRAĐEVNO-FIZIKALNIM SVOJSTVIMA

NAZIV PROIZVODA	BROJ PROIZVODA	EAN KOD	TEŽINE (kg)	MJERNA JEDINICA	MIN. KOL. ZA ISPORUKU
--------------------	-------------------	------------	----------------	--------------------	--------------------------

REVO BS30 za strop 25

Za stropove s protupožarnim zahtjevom EI30. Za oblogu 20 i 25 mm. Za kvalitetu K1-K2 bez obrade, za K3 moguća obrada sa vidljive strane. Eloksirani Al okvir, ugrađena Diamant ploča učvršćena vijcima.

Veličina (dimenzija)/
svjetla mjera:

300 x 300 mm *	00481191	4003982323606	4 kg/kom.	kom.	1 kom.
400 x 400 mm *	00481192	4003982323613	6 kg/kom.	kom.	1 kom.
500 x 500 mm *	00481195	4003982323620	8 kg/kom.	kom.	1 kom.
600 x 600 mm *	00481197	4003982323637	11 kg/kom.	kom.	1 kom.
posebna dimenzija *	00481201	4003982323675			

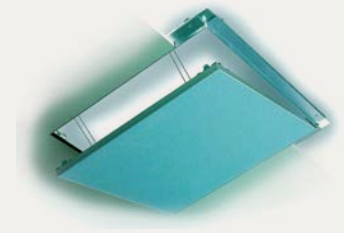

DOPLATA/VRSTA IZVEDBE:

- međumjere, osnovna cijena OC, najduža strana (zaokruženo na 100 mm)
- za maksimalno 600x800 mm oblogu keramikom, vidljivu stranu = OC, najduža strana (zaokruženo na 100 mm)
- nepropusno za zrak i prašinu
- za K4 obradu vidljive strane
- višedijelna revizijska vrata na upit

DOPLATA ZA ZAKLJUČAVANJE:

- četverokutno zaključavanje
- brava s okruglim cilindrom
- priprema za profiliranu cilindar bravu

Knauf revizijska vrata

KNAUF REVO REVIZIJSKA VRATA
ZA ZIDNU I STROPNU UGRADNJU

NAZIV PROIZVODA	BROJ PROIZVODA	EAN KOD	TEŽINE (kg)	MJERNA JEDINICA	MIN. KOL. ZA ISPORUKU
--------------------	-------------------	------------	----------------	--------------------	--------------------------

REVO EI90 za zid 25

Za zidnu ugradnju s protupožarnim zahtjevom EI90. Za oblogu 2x12,5 mm. K1, K2 i K3 moguća obrada s vidljive strane. Diamant ploče 2x12,5 mm pričvršćene vijcima. Maksimalna ispitana dimenzija 600x1200 mm. Širina = strana za zaključavanje. Elokirani Al okvir.

Veličina (dimenzija)/
svjetla mjera:

200 x 200 mm *	00220724	4003982232199	1,9 kg/kom.	kom.	1 kom.
300 x 300 mm *	00220735	4003982232205	3,3 kg/kom.	kom.	1 kom.
400 x 400 mm *	00220739	4003982232212	5,1 kg/kom.	kom.	1 kom.
500 x 500 mm *	00220740	4003982232229	7,3 kg/kom.	kom.	1 kom.
500 x 600 mm *	00220741	4003982232236	9,0 kg/kom.	kom.	1 kom.
600 x 600 mm *	00220742	4003982232243	10,6 kg/kom.	kom.	1 kom.

DOPLATA/VRSTA IZVEDBE:

- međumjere
- osnovna cijena OC
- najduža strana (zaokruženo na 100 mm)
- nepropusno za zrak i prašinu

DOPLATA ZA ZAKLJUČAVANJE:

- četverokutno zaključavanje
- brava s okruglim cilindrom
- priprema za profiliranu cilindar bravu



KNAUF F-TEC REVIZIJSKA VRATA ZA ZIDNU I STROPNU UGRADNJU

NAZIV PROIZVODA	BROJ PROIZVODA	EAN KOD	TEŽINE (kg)	MJERNA JEDINICA	MIN. KOL. ZA ISPORUKU
--------------------	-------------------	------------	----------------	--------------------	--------------------------

F-TEC EI30

Za protupožarne pregrade za šahte. Univerzalna primjena za zahtjev EI30 s oblogom 25 mm. Za kvalitetu K1-K2 bez obrade, za K3 moguća obrada sa vidljive strane. Eloksirani Al okvir. Svjetla mjera = dimenzija - 35 mm.

Veličina (dimenzija)/
svjetla mjera:

300 x 300 mm *	00174306	4003982214188	9,0 kg/kom.	kom.	1 kom.
400 x 400 mm *	00174307	4003982214195	12,7 kg/kom.	kom.	1 kom.
500 x 500 mm *	00174308	4003982214201	18,0 kg/kom.	kom.	1 kom.
600 x 600 mm *	00174309	4003982214218	25,0 kg/kom.	kom.	1 kom.
800 x 800 mm *	00174311	4003982214232	32,7 kg/kom.	kom.	1 kom.

DOPLATA/VRSTA IZVEDBE:

- međumjere
- osnovna cijena OC
- najduža strana (zaokruženo na 100 mm)
- nepropusno za zrak i prašinu, dim, prskanje vodom

DOPLATA ZA ZAKLJUČAVANJE:

- četverokutno zaključavanje
- brava s okruglim cilindrom
- priprema za profiliranu cilindar bravu

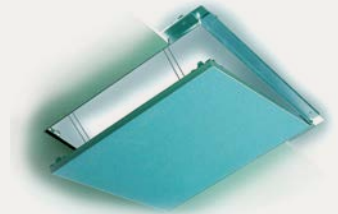

F-TEC EI90

Za protupožarne stropove i/ili pregrade za šahte. Univerzalna primjena za zahtjev EI90 s oblogom 2x12,5; 2x20; 25 + 18, 2x25 mm; za kvalitetu K1-K2 bez obrade, za K3 moguća obrada sa vidljive strane. Eloksirani Al okvir. Opcija: ugradnja Fireboard ploče. Svjetla mjera = dimenzija - 19 mm.

Veličina (dimenzija)/
svjetla mjera:

300 x 300 mm *	00111916	4003982203533	11,0 kg/kom.	kom.	1 kom.
400 x 400 mm *	00111917	4003982203540	15,7 kg/kom.	kom.	1 kom.
500 x 500 mm *	00111918	4003982203557	22,4 kg/kom.	kom.	1 kom.
600 x 600 mm *	00111919	4003982203564	30,5 kg/kom.	kom.	1 kom.

DOPLATA/VRSTA IZVEDBE:

- međumjere
- osnovna cijena OC
- najduža strana (zaokruženo na 100 mm)
- ugrađena Fireboard ploča bez doplete
- nepropusno za zrak i prašinu, dim

DOPLATA ZA ZAKLJUČAVANJE:

- četverokutno zaključavanje
- brava s okruglim cilindrom
- priprema za profiliranu cilindar bravu

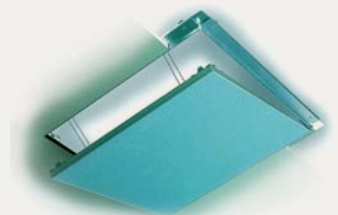

Knauf revizijska vrata

KNAUF F-TEC REVIZIJSKA VRATA ZA ZIDNU I STROPNU UGRADNJU



NAZIV PROIZVODA	BROJ PROIZVODA	EAN KOD	TEŽINE (kg)	MJERNA JEDINICA	MIN. KOL. ZA ISPORUKU
--------------------	-------------------	------------	----------------	--------------------	--------------------------

F-TEC BS90 pregrada za šahte

Za protupožarne pregrade za šahte. Univerzalna primjena za zahtjev EI90 s oblogom 2x20; 25 + 18, 3x15mm, 2x25 mm. Za kvalitetu K1-K2 bez obrade, za K3 moguća obrada sa vidljive strane. Svjetla mjera = dimenzija - 35 mm.

Veličina (dimenzija)/
svjetla mjera:

300 x 300 mm *	00481222	4003982323828	13 kg/kom.	kom.	1 kom.
400 x 400 mm *	00481223	4003982323835	17 kg/kom.	kom.	1 kom.
500 x 500 mm *	00481224	4003982323842	24 kg/kom.	kom.	1 kom.

DOPLATA/VRSTA IZVEDBE:

- međumjere
- osnovna cijena OC
- najduža strana (zaokruženo na 100 mm)
- ugrađena Fireboard ploča bez doplate
- nepropusno za zrak i prašinu, dim

DOPLATA ZA ZAKLJUČAVANJE:

- četverokutno zaključavanje
- brava s okruglim cilindrom

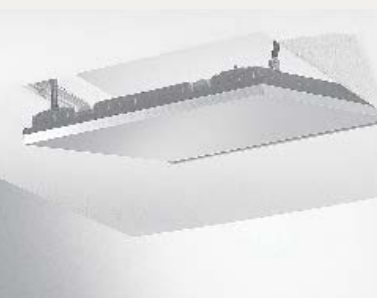

K219 BS90 revizija za sustav samonosivog stropa

Revizijska vrata za samonosivi Fireboard spuštenu strop K219 s otpornosti na požar. Obloga 2x20 m Fireboard. Protupožarna zaštita odozdo EI90. Svjetla mjera = dimenzija - 36 mm.

Veličina (dimenzija)/
svjetla mjera:

416 x 636 mm *	00582000	4003982408143	25 kg/kom.	kom.	1 kom.
posebna dimenzija *	00582005	4003982408174			

DOPLATA/VRSTA IZVEDBE:

- međumjere
- osnovna cijena OC
- najduža strana (zaokruženo na 100 mm)
- nepropusno za zrak i prašinu
- nepropusno za dim

DOPLATA ZA ZAKLJUČAVANJE:

- četverokutno zaključavanje
- brava s okruglim cilindrom

KNAUF REVO REVIZIJSKA VRATA ZA ZIDNU I STROPNU UGRADNJU

NAZIV PROIZVODA	BROJ PROIZVODA	EAN KOD	TEŽINE (kg)	MJERNA JEDINICA	MIN. KOL. ZA ISPORUKU
--------------------	-------------------	------------	----------------	--------------------	--------------------------

D131 BS30 revizija za sustav samonosivog stropa

Revizijska vrata za samonosivi spuštenu strop D131 s otpornosti na požar. Ugradnja za 18 mm oblogu. Maksimalna dimenzija 450x1500 mm. Zaključavanje nije moguće. Protupožarna zaštita EI30 odozdo.

Veličina (dimenzija)/
svjetla mjera:

450 x 450 mm *	00059764	4003982161024	8,6 kg/kom	kom.	1 kom.
450 x 600 mm *	00111921	4003982203571	11,3 kg/kom.	kom.	1 kom.
posebna dimenzija *	00059766	4003982161130			



DOPLATA/VRSTA IZVEDBE:

- međumjere
- osnovna cijena OC
- najduža strana (zaokruženo na 100 mm)
- nepropusno za zrak i prašinu
- nepropusno za dim

DOPLATA ZA ZAKLJUČAVANJE:

- četverokutno zaključavanje
- brava s okruglim cilindrom

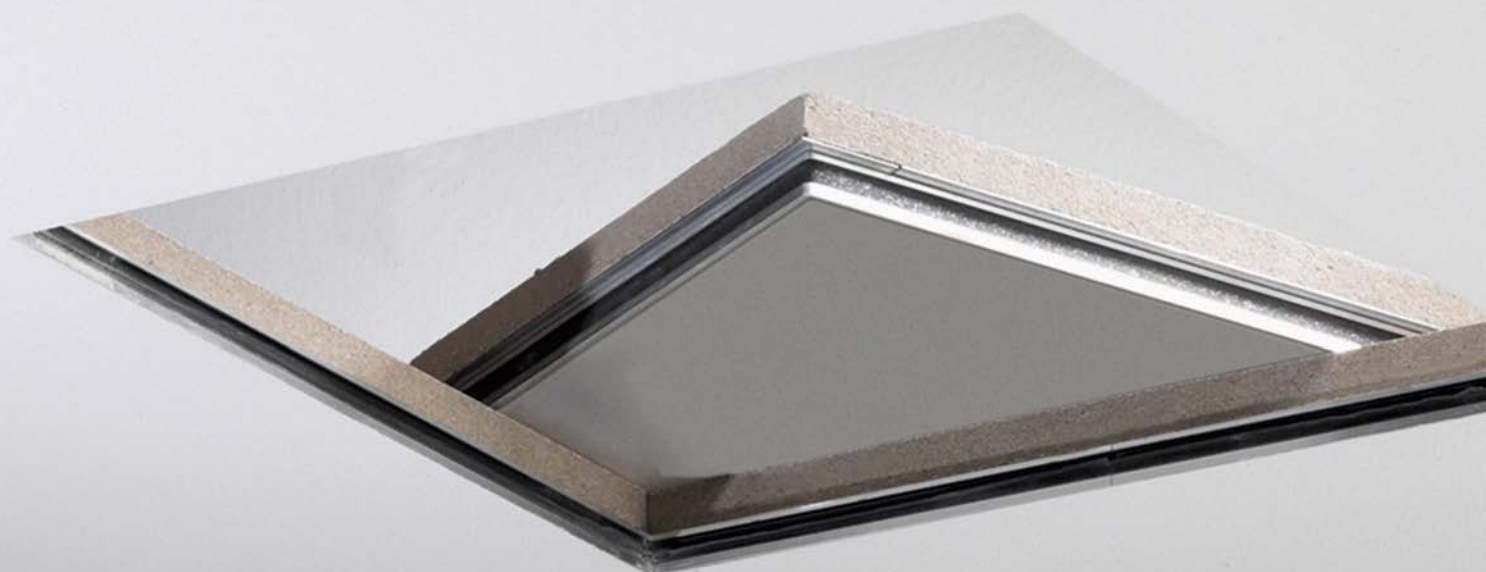



09

KNAUF SUSTAV KLIZNIH VRATA



KNAUF SUSTAV ZA KLIZNA VRATA

Moderni interijeri teže ka što racionalnijoj iskoristivosti prostora te je niz prednosti koje se mogu ostvariti primjenom Knauf Pocket Kit sustava. Prvenstveno se podiže vrijednost stambenog prostora na originalan i elegantan način s obzirom da se pri upotrebi vrata uvlače u zid štedeći prostor.

Sustav za klizna vrata se u bilo koje vrijeme može naknadno ugraditi u Knauf pregradni zid, bez većih dodatnih građevinskih zahvata.





Put do većeg stambenog prostora

› Primjena sustava za klizna vrata Pocket Kit u kombinaciji s Knauf pregradnim zidovima nudi jednako lijepo i praktično rješenje za stambeni ili uredski prostor osiguravajući nesmetano klizanje vrata u zid: ugradbeni pribor se ne vidi i nestaje u zidnom međuprostoru.

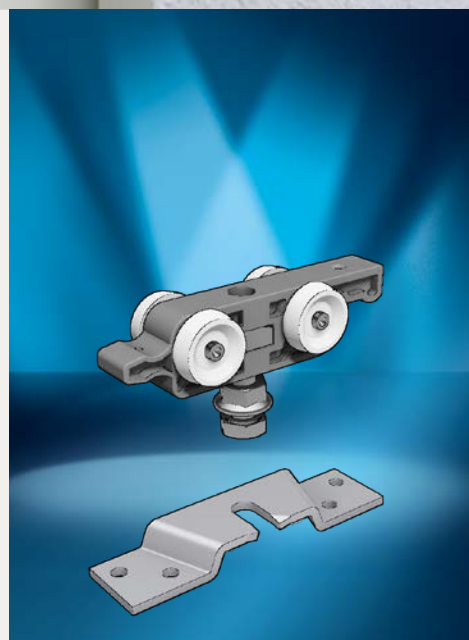

Knauf sustav kliznih vrata

KNAUF SUSTAV ZA KLIZNA VRATA

NAZIV PROIZVODA	BROJ PROIZVODA	EAN KOD	TEŽINE (kg)	MJERNA JEDINICA	MIN. KOL. ZA ISPORUKU
--------------------	-------------------	------------	----------------	--------------------	--------------------------

Knauf Pocket Kit

Standardna izvedba; jednokrilna vrata; za CW75 i CW100.

širina vratnog krila:

610-985 mm; visina
svijetlog otvora
1985-2110 mm

00545310

4003982398482

12,0 kg/kom.

kom.

1 kom.

Veća visina otvora; jednokrilna vrata; za CW100.

širina vratnog krila:

610-985 mm; visina
svijetlog otvora od
2110-2700 mm *

00545311

4003982398499

14,0 kg/kom.

kom.

1 kom.

Jednokrilna vrata; posebna izvedba; CW100.

širina vratnog krila:

985-1800 mm;
visina svijetlog
otvora do 2700 mm *

00612655

4003982427670

20,0 kg/kom.

kom.

1 kom.

- bez vratnog krila i dovratnika



Knauf sustav kliznih vrata

KNAUF SUSTAV ZA KLIZNA VRATA

NAZIV PROIZVODA	BROJ PROIZVODA	EAN KOD	TEŽINE (kg)	MJERNA JEDINICA	MIN. KOL. ZA ISPORUKU
--------------------	-------------------	------------	----------------	--------------------	--------------------------

Set nosača za stakleno vratno krilo

Debljina stakla 8/10/12 mm.

do 80 kg *	00545318	4003982398550	0,510 kg	kom.	1 kom.
do 120 kg *	00545319	4003982398567	1,0 kg	kom.	1 kom.

**Rezervni set klizača (E)**

80 kg *	00464759	4003982315168	0,200 kg	kom.	1 kom.
120 kg *	00464761	4003982315175	0,250 kg	kom.	1 kom.

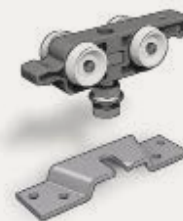
**Amortizer za širine vratnog krila**

610-985 mm / 80 kg *	00639069	4003982464026	2,0 kg	kom.	1 kom.
≥ 860 mm / 120 kg *	00464377	4003982314772	2,0 kg	kom.	1 kom.

Napomena: za obostrano ublažavanje, potrebno naručiti dva amortizera

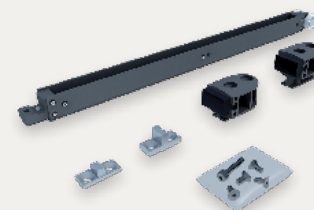
**Set za simultano otvaranje za drveno vratno krilo**

max 80 kg/ 1000 mm širine *	00525934	4003982343529	3,0 kg	kom.	1 kom.
--------------------------------	----------	---------------	--------	------	--------

**Skriveni nosač za prihvat drvenog vratnog krila**

- *	00545424	4003982398963		kom.	1 kom.
-----	----------	---------------	--	------	--------

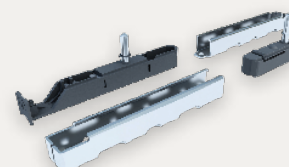

Knauf sustav kliznih vrata

KNAUF SUSTAV ZA KLIZNA VRATA

NAZIV PROIZVODA	BROJ PROIZVODA	EAN KOD	TEŽINE (kg)	MJERNA JEDINICA	MIN. KOL. ZA ISPORUKU
--------------------	-------------------	------------	----------------	--------------------	--------------------------

Sustav za otvaranje pomoću pritiska za Pocket Kit

- *	00545322	4003982398581		kom.	1 kom.
-----	----------	---------------	--	------	--------

Set za montažu Pocket Kita na zidnu oblogu

- *	00525929	4003982343512		kom.	1 kom.
-----	----------	---------------	--	------	--------

Podna vodilica, 75 mm

	00500185	4003982332103	-	kom.	1 kom.
--	----------	---------------	---	------	--------

Utor profil za podnu vodilicu

	00500185	4003982332103	-	kom.	1 kom.
--	----------	---------------	---	------	--------

Podna vodilica, 100 mm

	00500185	4003982332103	-	kom.	1 kom.
--	----------	---------------	---	------	--------

Različiti vijci, svrdlo 2 mm i spojnica za dvokrilnu izvedbu

	00500185	4003982332103	-	kom.	1 kom.
--	----------	---------------	---	------	--------

Podna vodilica 75 mm za stakleno vratno krilo

	00500185	4003982332103	-	kom.	1 kom.
--	----------	---------------	---	------	--------

Podna vodilica 100 mm za stakleno vratno krilo

	00500185	4003982332103	-	kom.	1 kom.
--	----------	---------------	---	------	--------

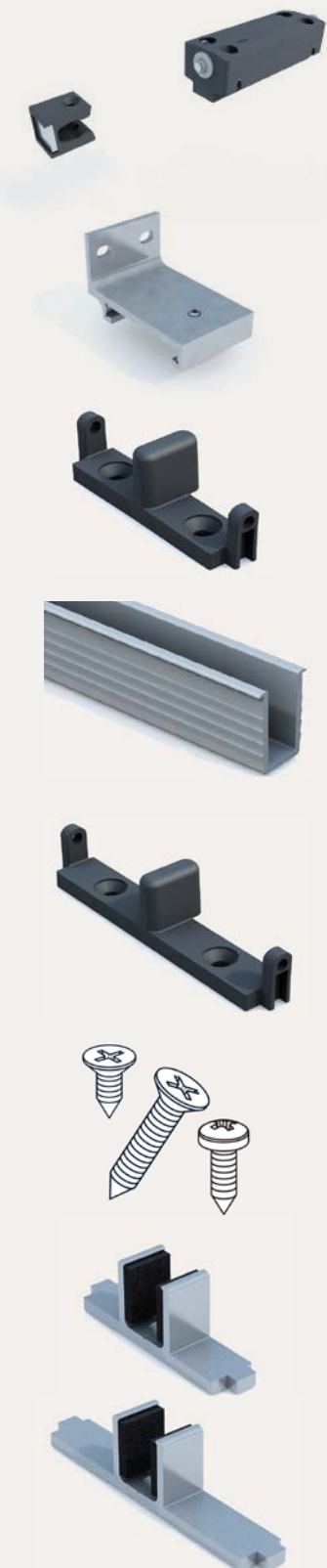

Knauf sustav kliznih vrata

KNAUF SUSTAV ZA KLIZNA VRATA



Knauf sustav kliznih vrata

KNAUF POCKET KIT

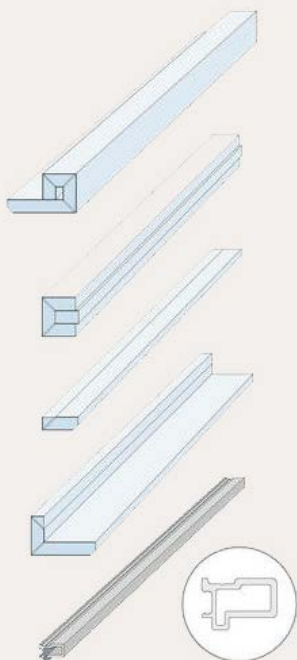

NAZIV PROIZVODA	BROJ PROIZVODA	EAN KOD	TEŽINE (kg)	MJERNA JEDINICA	MIN. KOL. ZA ISPORUKU
-----------------	----------------	---------	-------------	-----------------	-----------------------

Gipsani dovratnik za drveno vratno krilo

Standardne izvedbe 1985 - 2110 mm; debljina zida 125 mm (CW 75); max debljina krila 40 mm *	00545411	4003982398918	26,0 kg/kom.	kom.	1 kom.
Standardne izvedbe 1985 - 2110 mm; debljina zida 150 mm (CW 100); širina vratnog krila 610, 735, 860, 985 mm *	00545414	4003982398925	28,0 kg/kom.	kom.	1 kom.

Gipsani dovratnik za stakleno vratno krilo

Standardne izvedbe 1980 - 2105 mm; debljina zida 125 mm (CW 75); širina vratnog krila 610, 735, 860, 985 mm *	00545418	4003982398949	31,0 kg/kom.	kom.	1 kom.
Standardne izvedbe 1985 - 2105 mm; debljina zida 150 mm (CW 100); širina vratnog krila 610, 735, 860, 985 mm *	00545419	4003982398956	33,0 kg/kom.	kom.	1 kom.

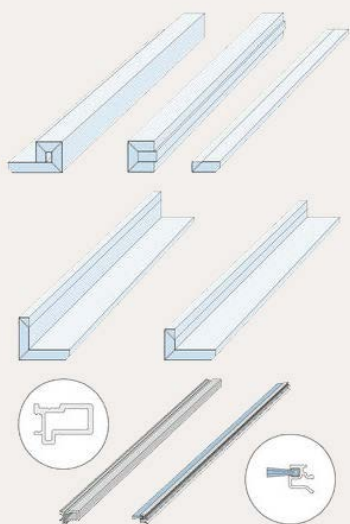

Knauf sustav kliznih vrata

KNAUF POCKET KIT

NAZIV PROIZVODA	BROJ PROIZVODA	EAN KOD	TEŽINE (kg)	MJERNA JEDINICA	MIN. KOL. ZA ISPORUKU
--------------------	-------------------	------------	----------------	--------------------	--------------------------

Aluminijski set dovratnika za žbukanje - drveno vratno krilo

za širinu 610 / 735 / 860 / 985 mm (H) 2000 / 2125 mm ŠZ 125 mm (CW 75 mm) *	00545379	4003982398826	- kg/kom.	kom.	1 kom.
za širinu 610 / 735 / 860 / 985 mm (H) 2000 / 2125 mm ŠZ 150 mm (CW 100 mm) *	00545380	4003982398833	- kg/kom.	kom.	1 kom.
za širinu 610 / 735 / 860 / 985 mm (H) > 2125 do 2700 mm ŠZ 150 mm (CW 100 mm) *	00545393	4003982398857	- kg/kom.	kom.	1 kom.
posebne dimenzije *	00545394	4003982398864	- kg/kom.	kom.	1 kom.

**Aluminijski set dovratnika za žbukanje - stakleno vratno krilo**

za širinu 610 / 735 / 860 / 985 mm (H) 1980 / 2105 mm ŠZ 125 mm (CW 75 mm) *	00545398	4003982398871	- kg/kom.	kom.	1 kom.
za širinu 610 / 735 / 860 / 985 mm (H) 1980 / 2105 mm ŠZ 150 mm (CW 100 mm) *	00545402	4003982398888	- kg/kom.	kom.	1 kom.
za širinu 610 / 735 / 860 / 985 mm (H) > 2105 do 2700 mm ŠZ 150 mm (CW 100 mm) *	00545407	4003982398901	- kg/kom.	kom.	1 kom.



Knauf sustav kliznih vrata

KNAUF CUBO SUSTAVI

NAZIV PROIZVODA	BROJ PROIZVODA	EAN KOD	TEŽINE (kg)	MJERNA JEDINICA	MIN. KOL. ZA ISPORUKU
-----------------	----------------	---------	-------------	-----------------	-----------------------

Cubo stup

2000 - 2700 mm *	00072278	4003982407979	13,0 kg/kom.	kom.	1 kom.
2500 - 3200 mm *	00066484	4003982167620	15,10 kg/kom.	kom.	1 kom.
3000 - 3700 mm *	00136336	4003982205827	16,08 kg/kom.	kom.	1 kom.
> 3700 mm * <i>p.d.</i>	00098257	4003982200723	17,0 kg/kom.	kom.	1 kom.

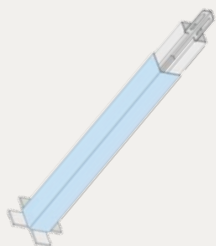

Cubo nastavak za spajanje i kutnik

- *	00069798	4003982171856	1,340 kg/pak.	kom.	1 pak.
-----	----------	---------------	---------------	------	--------

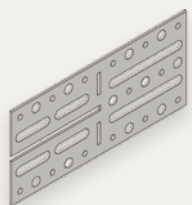

Z adapter 12,5 mm za CD profil 60/27

- *	00065300	4003982166616	1,110 kg/pak.	kom.	1 pak.
-----	----------	---------------	---------------	------	--------



Adapter CD 60/27

30 - 280° *	00065301	4003982166623	2,680 kg/pak.	kom.	1 pak.
90° *	00065302	4003982166630	1,270 kg/pak.	kom.	1 pak.



Multi spojnica za CD 60/72

- *	00065153	4003982166531	3,90 kg/pak.	pak.	1 pak. (100 kom./pak.)
-----	----------	---------------	--------------	------	---------------------------



**p.d.* - posebna duljina

KNAUF CUBO SUSTAVI





10

KNAUF TEMELJNI PREMAZI
ZA SUHU GRADNJU



KNAUF TEMELJNI PREMAZI ZA SUHU GRADNJU

Sukladno primjeni različitih materijala, svaka površina zahtjeva posebnu obradu. Knauf temeljni premazi za suhu gradnju služe za pripremu površine prije nanošenja žbuke, keramičkih pločica te lijepljenja Knauf ploča na jako upijajućim podlogama ili neupijajućim površinama poput armiranog betona.

Svaki od Knauf temeljnih premaza sadrži posebna svojstva koja omogućuju savršeno prijanjanje novih materijala na površinu. Sto-

ga su njihove funkcije raznolike; od smanjenja rizika izgaranja, preko izjednačavanja upojnosti podloga, do sprečavanja prodora žutila i nikotina iz podloge.

Posebna kombinacija komponenti omogućava dugotrajnu zaštitu i pripremu površina za daljnu obradu. Prilagođeni za vanjsku i unutarnju primjenu, Knauf temeljni premazi idealan su partner u pripremi besprijekornih površina.



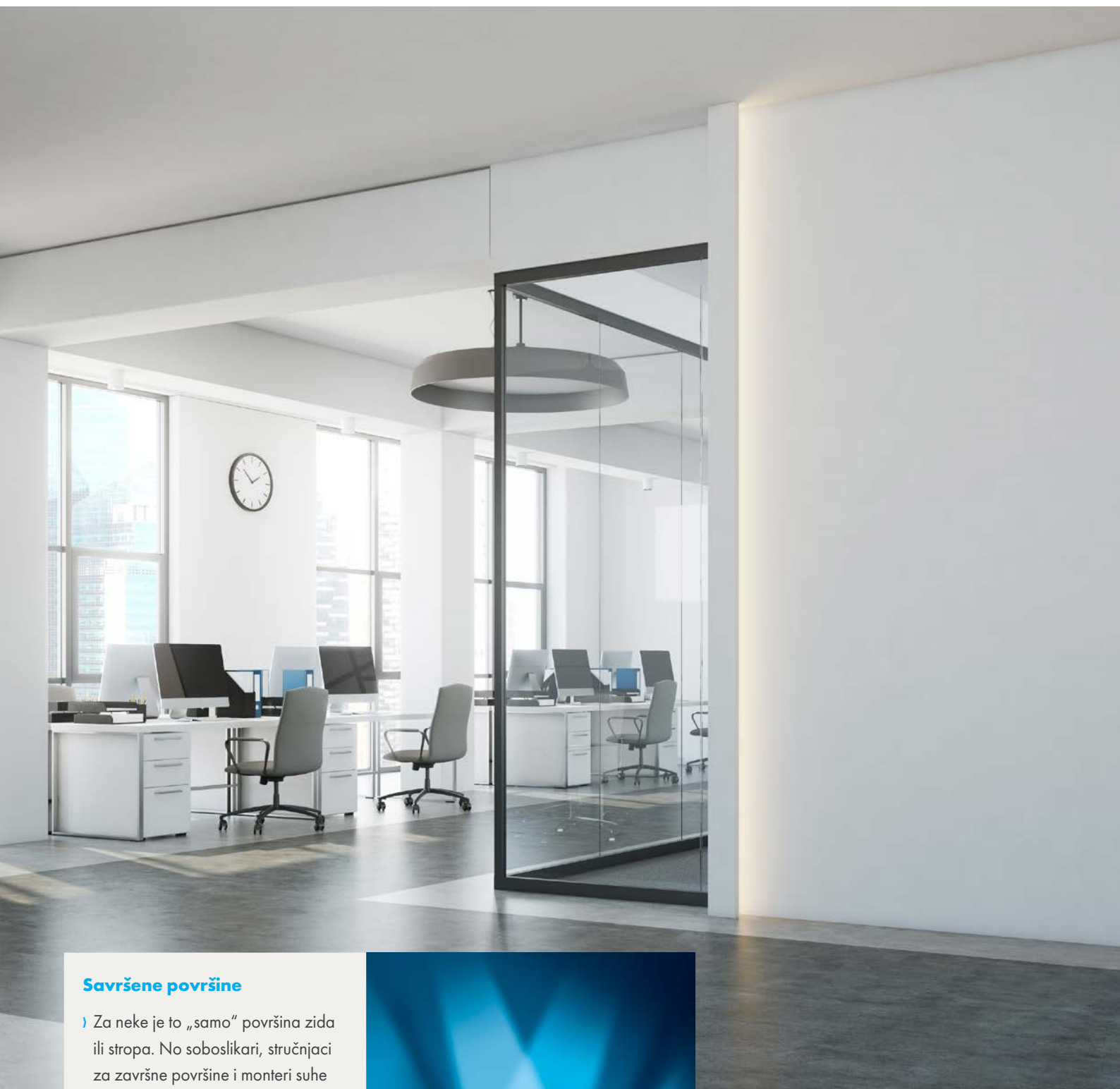

Savršene površine

) Za neke je to „samo“ površina zida ili stropa. No soboslikari, stručnjaci za završne površine i monter suhe gradnje znaju: dugoročno ćete biti zadovoljni jedino ako se koristi pravi materijal u kombinaciji sa stručnom primjenom.



Knauf temeljni premazi za suhu gradnju (suha žbuka i GKP ploče)

KNAUF TEMELJNI PREMAZI

Uz Knauf temeljne premaze za suhu gradnju, svaku ćete površinu temeljito pripremiti za sljedeći korak obrade. Knauf temeljni premazi – nevidljiv pomoćnik za savršene površine.

NAZIV	PODLOGA	OMOGUĆAVA PRIMJENU	MJESTO PRIMJENE
Grundiermittel	plinobeton/porobeton, opeka	žbuka ili Perfix	unutarnje
Betokontakt	AB ploča, beton, gotovi betonski elementi	žbuka ili Perfix	unutarnje
Aufbrennsperre	opeka, plinobeton/porobeton, vapnenac, ostale jako upijajuće podloge	žbuka ili Perfix	unutarnje
Tiefengrund	gipsane i gips-vlaknaste ploče, gletane površine, ožbukane površine, cementni estrih i estrih iz kalcij-sulfata	bojanje/ličenje, gletanje, lijepljenje keramike	unutarnje i vanjsko
Haftemulsion	opeka, vapnenac, plinobeton/porobeton, ostale jako upijajuće podloge, keramičke i kamene pločice i ploče	gletanje, žbukanje, lijepljenje keramike i kamena	unutarnje i vanjsko
Sperrgrund	gipsane i gips-vlaknaste ploče, gletane površine, ožbukane površine	završno dekorativno unutarnje žbukanje, npr. Easy Putz, bojanje/ličenje	unutarnje



Knauf temeljni premazi za suhu gradnju (suha žbuka i GK ploče)

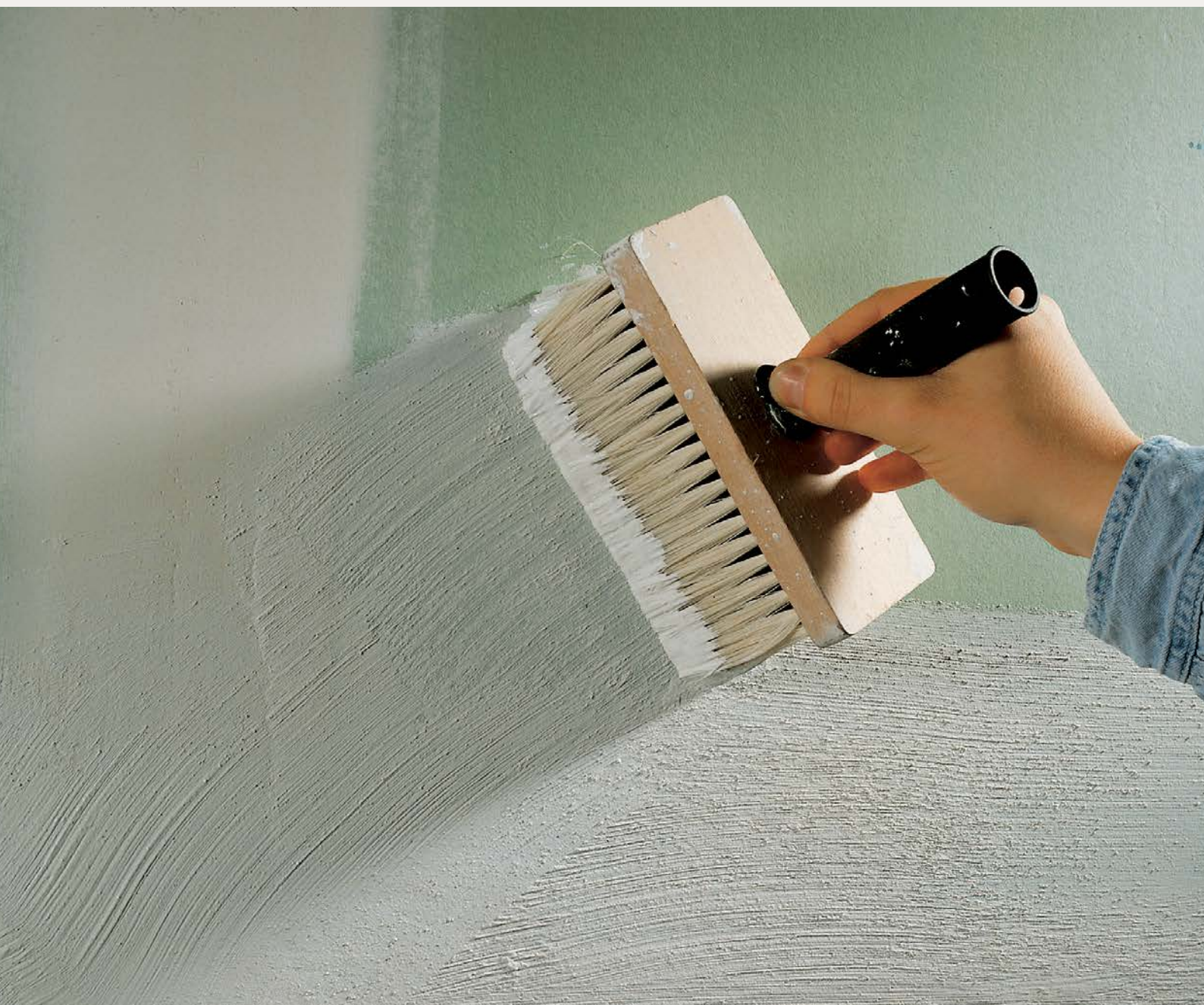

Knauf temeljni premazi za suhu gradnju (suha žbuka i GK ploče)

TEMELJNI PREMAZI



NAZIV PROIZVODA	BROJ PROIZVODA	EAN KOD	TEŽINE (kg)	MJERNA JEDINICA	MIN. KOL. ZA ISPORUKU
-----------------	----------------	---------	-------------	-----------------	-----------------------

Grundiermittel

Za podloge s različitim i jakom upojnošću. Primjenjuje se u unutarnjim prostorima kao temeljni premaz na jako upijajućim podlogama, kao što su npr. plinobeton ili opeka i sl. Knauf Grundiermittel nanosi se prije žbukanja kako bi se smanjila opasnost od izgaranja žbuke i prije lijepljenja Knauf ploča s Perfix ljepljivom na zidove, kako bi se poboljšala prionjivost ljepljiva na podlozi.

15 kg kanta	00005587	4003982020024	15 kg/kom.	360 kg/pal.	kom. 1 kom. (24 kom./pal.)
-------------	----------	---------------	------------	-------------	----------------------------



Betokontakt

Za guste podloge sa slabom upojnošću. Knauf Betokontakt primjenjuje se kao temeljni premaz za razne mineralne podloge, kao što je npr. beton, u unutarnjem prostoru koje zbog svoje velike gustoće i zbog svoje loše upojnosti nije moguće ožbukati bez dodatne predobrade. Knauf Betokontakt predstavlja vezni sloj između nepodobne podloge i žbuke koju treba nanijeti.

20 kg kanta	00625664	4006379102129	20 kg/kom.	640 kg/pal.	kom. 1 kom. (32 kom./pal.)
5 kg kanta	00006392	4006379043194	5 kg/kom.	300 kg/pal.	kom. 1 kom. (60 kom./pal.)



Aufbrennsperre

Premaz za izjednačavanje upojnosti jako upijajućih podloga, za unutarnju primjenu (zaštita od „izgaranja“ žbuke). Aufbrennsperre je disperzija iz umjetnih smola s visokom alkalnom otpornošću, koja se upotrebljava u unutrašnjosti prostorija na jako upijajućim podlogama. Ovaj premaz reducira upojnost podloge i mogućnost „izgaranja“ žbuke.

15 kg kanta *	00005463	4003982104526	15 kg/kom.	360 kg/pal.	kom. 1 kom. (24 kom./pal.)
---------------	----------	---------------	------------	-------------	----------------------------

Knauf temeljni premazi za suhu gradnju (suha žbuka i GK ploče)

TEMEJNI PREMAZI

NAZIV PROIZVODA	BROJ PROIZVODA	EAN KOD	TEŽINE (kg)	MJERNA JEDINICA	MIN. KOL. ZA ISPORUKU
--------------------	-------------------	------------	----------------	--------------------	--------------------------

Tiefengrund

Dubinski predpremaz za upijajuće podloge: gipsane, vapnene i vapneno-cementne žbuke, suhi estrih, gipsane i gips-vlaknaste ploče, cementni estrih i estrih iz kalcij-sulfata, itd. Služi za izjednačavanje upojnosti podloge, poboljšanje prionjivosti i učvršćivanje podloge prije lijepjenja keramike, bojanja/ličenja, gletanja, nanošenja nivelir masa, itd. Za unutarnju i vanjsku primjenu. Utrošak: cca. 100 ml/m².

1 litra	00102700	4006379069842	1,1 kg/kom.	158,4 kg/pal.	kom.	1 kom. (144 kom./pal.)
2,5 litara	00005832	4006379024537	2,8 kg/kom.	302,4 kg/pal.	kom.	1 kom. (108 kom./pal.)
5 litara	00102701	4006379069859	5,4 kg/kom.	324 kg/pal.	kom.	1 kom. (60 kom./pal.)
15 litara	00021672	4006379051519	15,8 kg/kom.	379,2 kg/pal.	kom.	1 kom. (24 kom./pal.)

**Finish Grund**

Pretpremaz za upijajuće podloge, prije nanošenja glet mase ili ljepila za keramiku. Utrošak: oko 100 - 150 ml/m²

5 L kanta	00622449	8606108939345	5 kg/kom.	1 kom.	1 kom. (60 kom./pal.)
-----------	----------	---------------	-----------	--------	--------------------------

**Haftemulsion**

Specijalni temeljni premaz za jako upijajuće podloge: opeka, vapnenac, plinobeton/porobeton, itd. prije gletanja i žbukanja, sredstvo za oplemenjivanje vapneno-cementnih žbuka, betona, cementnih estriha radi poboljšanja prionjivosti, kao vezivni premaz za keramičke pločice i kamene ploče. Za unutarnju i vanjsku primjenu. Utrošak: cca. 100 g/m² ovisno o upojnosti podloge.

1 kg *	00102693	4006379069828	1,1 kg/kom.	158,4 kg/pal.	kom.	1 kom. (144 kom./pal.)
5 kg *	00102694	4006379069835	5,4 kg/kom.	324 kg/pal.	kom.	1 kom. (60 kom./pal.)

**Sperrgrund**

Bijeli vezivni premaz bez otapala, pripremljen za uporabu. Koristi se prije nanošenja mineralnih dekorativnih žbuka, žbuka iz umjetnih smola, disperzijskih boja i sl. Za sve uobičajene građevinske podloge ukoliko se nanosi dekorativna žbuka. Nužno potrebno kod požutjelih podloga i podloga koje su pune nikotina. Za unutarnju primjenu. Utrošak: cca. 0,25 kg/m².

5 kg *	00089139	4006379067695	5,4 kg/kom.	324 kg/pal.	kom.	1 kom. (60 kom./pal.)
--------	----------	---------------	-------------	-------------	------	--------------------------





11

KNAUF ALATI



KNAUF ALATI

Za primjenu svih Knauf materijala navedenih u ovom katalogu, potreban je i odgovarajući alat. Knauf i u ovom segmentu pruža podršku kroz raznovrsna rješenja koja će olakšati prostorno uređenje. Ovisno o vrsti materijala koji se obrađuju ili instaliraju, Knauf alati će vjerodostojno poslužiti svrsi.

Većinom su to standardni Knauf alati za opću upotrebu koji su standardizirani po kvaliteti i dimenzijama. Bilo da je riječ o ubodnoj turpiji, gleteru ili čak torbici za alat i vijke – Knauf pokriva sve.

S druge strane za Knauf sustave suhe gradnje potrebni su i specijalni alati koji služe za

primjenu specifičnih Knauf materijala kao što su primjerice valjak sa šiljcima ili pak montažni pribor za akustične ploče. Odabir je na Vama.

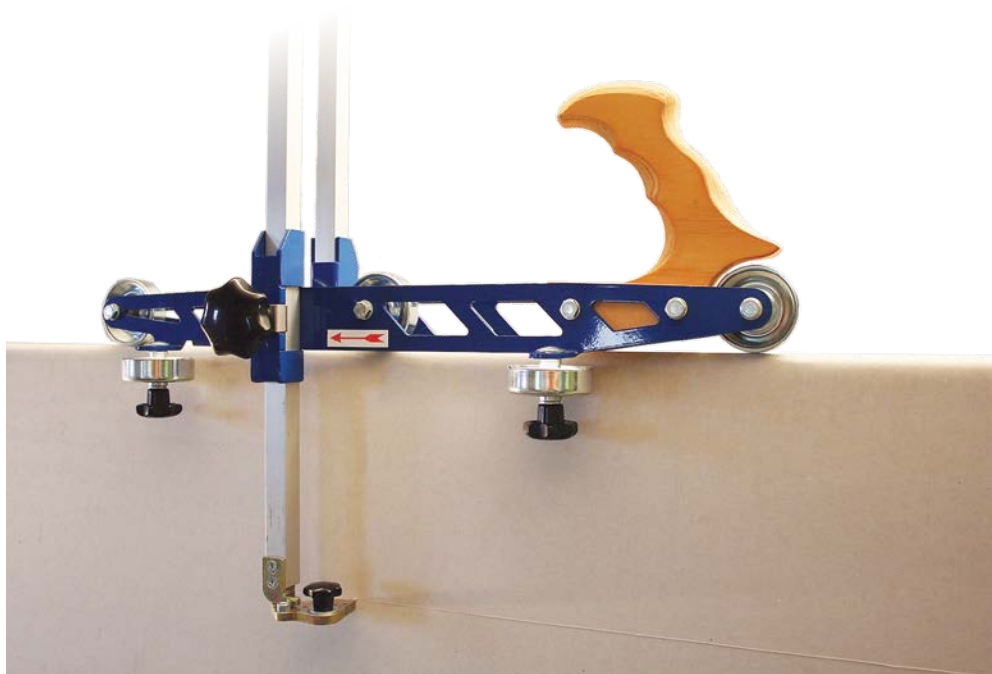



Knauf alat za svaku primjenu

› Bilo da se radi o standardnim ili specijalnim potrebama, Knauf osigurava alate koji olakšavaju uređenje prostora. Bez pravog alata nema zanata!



Knauf alati

KNAUF ALATI

NAZIV PROIZVODA	BROJ PROIZVODA	EAN KOD	TEŽINE (kg)	MJERNA JEDINICA	MIN. KOL. ZA ISPORUKU
--------------------	-------------------	------------	----------------	--------------------	--------------------------

Rezervni nož

- *	00004628	4003982053794	0,34 kg/kom.	kom.	1 kom. (10 kom./pak.)
-----	----------	---------------	--------------	------	--------------------------

Blanja za rubove

250 mm duljine	00004629	4003982053800	0,54 kg/kom.	kom.	1 kom. (6 kom./pak.)
----------------	----------	---------------	--------------	------	-------------------------

Rezervna rešetka za blanju

-	00004630	4003982053817	0,04 kg/kom.	kom.	1 kom. (12 kom./pak.)
---	----------	---------------	--------------	------	--------------------------

Veliki gleter

480 x 130 x 0,7 mm *	00087171	9002943076075	0,670 kg/kom.	kom.	1 kom.
----------------------	----------	---------------	---------------	------	--------

Mali gleter

280 x 130 x 0,7 mm	00087168	9002943076068	0,35 kg/kom.	kom.	1 kom.
--------------------	----------	---------------	--------------	------	--------

Giperska žlica

Nehrđajući čelik.



40 mm *	00087159	9002943075962	0,125 kg/kom.	kom.	1 kom.
60 mm *	00087161	9002943075986	0,150 kg/kom.	kom.	1 kom.
80 mm *	00087163	9002943076006	0,175 kg/kom.	kom.	1 kom.

KNAUF ALATI

NAZIV PROIZVODA	BROJ PROIZVODA	EAN KOD	TEŽINE (kg)	MJERNA JEDINICA	MIN. KOL. ZA ISPORUKU
--------------------	-------------------	------------	----------------	--------------------	--------------------------

Križni umetak za uvrtnje

S graničnikom pogodan za sve uobičajene električne i akumulatorske bušilice.

-	00005707	4006379021697	0,1 kg/kom.	kom.	1 kom.
---	----------	---------------	-------------	------	--------

**Nastavak za uvrtnje Super**

-	0196210	4006379075775	0,1 kg/kom.	kom.	1 kom. (6 kom./pak.)
---	---------	---------------	-------------	------	-------------------------

**Torbica za alat i vijke**

- *	00004676	4003982055231	0,265 kg/kom.	kom.	1 kom.
-----	----------	---------------	---------------	------	--------

**Montažna kliješta za čelične tiple za šuplje zidove**

-	00061065	9002943050761	0,620 kg/kom.	kom.	1 kom.
---	----------	---------------	---------------	------	--------



Knauf alati

KNAUF ALATI

NAZIV PROIZVODA	BROJ PROIZVODA	EAN KOD	TEŽINE (kg)	MJERNA JEDINICA	MIN. KOL. ZA ISPORUKU
--------------------	-------------------	------------	----------------	--------------------	--------------------------

Kliješta za spajanje profila

-	00004680	4003982055521	0,84 kg/pak.	kom.	1 kom.
---	----------	---------------	--------------	------	--------

Ubodna turpija

-	00004682	4003982055613	0,075 kg/pak.	kom.	1 kom.
---	----------	---------------	---------------	------	--------

Krunska pila za elektro instalacije s 3 pile

Nastavak s 3 pile za bušenje kružnih otvora na Knauf pločama.

Ø 60 mm; 67 mm; 74 mm *	00004685	4003982055828	0,210 kg/pak.	kom.	1 kom.
-------------------------	----------	---------------	---------------	------	--------

Špahtla s uvrtačem

152 mm širine	00087156	9002943075948	0,120 kg/pak.	kom.	1 kom.
---------------	----------	---------------	---------------	------	--------

Špahtla s uvrtačem

260 x 155 mm	00004689	4003982056139	0,18 kg/pak.	kom.	1 kom.
--------------	----------	---------------	--------------	------	--------



KNAUF ALATI

NAZIV PROIZVODA	BROJ PROIZVODA	EAN KOD	TEŽINE (kg)	MJERNA JEDINICA	MIN. KOL. ZA ISPORUKU
--------------------	-------------------	------------	----------------	--------------------	--------------------------

Široka špahtla

Nehrđajuća.

250 mm širine	00004691	4003982056177	0,220 kg/pak.	kom.	1 kom.
300 mm širine *	00004692	4003982056184	0,260 kg/pak.	kom.	1 kom.

**Škare za lim**

240 mm.

desno	00040312	4029369017890	0,40 kg/kom.	kom.	1 kom.
lijevo	00040313	4029369017906	0,54 kg/kom.	kom.	1 kom.

**Mali gleter sa zaobljenim rubovima**

300 mm	00404002	4003982285898	-	kom.	1 kom.
--------	----------	---------------	---	------	--------

**UK-Meister**

Pomoćni alat za montažu potkonstrukcije CD/CD

300 mm	00050040	4003982154712	-	kom.	1 kom.
--------	----------	---------------	---	------	--------



Knauf alati

KNAUF ALATI



NAZIV PROIZVODA	BROJ PROIZVODA	EAN KOD	TEŽINE (kg)	MJERNA JEDINICA	MIN. KOL. ZA ISPORUKU
--------------------	-------------------	------------	----------------	--------------------	--------------------------

Knauf HOPPER alat za ravnomjerno nanošenje materijala na traku

- *	00314802	81099029042	4,2 kg/kom.	kom.	1 kom.
-----	----------	-------------	-------------	------	--------

Set alata za zaglađivanje u suhoj gradnji

-	00639123	4003982464637	3,75 kg	set	set
---	----------	---------------	---------	-----	-----

- Gleter leptir 250 mm
- Gleter leptir 350 mm
- Gleter leptir 450 mm
- Gleter leptir 600 mm
- Teleskopska drška za gleter leptir 2 x 1 m
- Špahla 100 mm
- Špahla 150 mm

Set za obradu površina u suhoj gradnji

-	00639124	4003982464644	5,20 kg	set	set
---	----------	---------------	---------	-----	-----

- Gleter leptir 250 mm
- Gleter leptir 350 mm
- Gleter leptir 450 mm
- Gleter leptir 600 mm
- Gleter leptir 800 mm
- Gleter leptir 1000 mm
- Teleskopska drška za gleter leptir 2 x 1 m



Više info

Više informacija o Knauf sustavima suhe gradnje i njihovoj primjeni možete potražiti i u našoj brošuri dostupnoj na službenoj stranici www.knauf.hr





KNAUF



Knauf d.o.o.
Tvornica Knin
Uzdolje polje 91
22300 Knin, Hrvatska
T +385 (0)22 688 500
F +385 (0)22 688 540
E info@knauf.hr
www.knauf.hr

Knauf d.o.o.
Podružnica Zagreb
Ulica grada Vukovara 21
10000 Zagreb, Hrvatska
T +385 (0)1 3035 400
F +385 (0)1 3035 415
E info@knauf.hr
www.knauf.hr

Knauf d.o.o. Sarajevo
Kolodvorska 11a
71000 Sarajevo,
Bosna i Hercegovina
T +387 (0)33 711 090
F +387 (0)33 664 368
E info@knauf.ba
www.knauf.ba

