



Montage-instructies

GIDS VOOR DE DOE-HET-ZELVER:  
**WANDEN & PLAFONDS**

# WANDEN



Vooraleer te beginnen 04  
Welke gipsplaat kiezen?  
Welk voegproduct kiezen?

Een ruimte in twee delen 06  
Benodigde materialen per m<sup>2</sup> wand  
Verwerking

Een muur aan de binnenkant isoleren met gelijmde isolatieplaten 17  
Benodigde materialen per m<sup>2</sup>  
Verwerking

Een muur aan de binnenkant isoleren met een voorzetwand 20  
Benodigde materialen per m<sup>2</sup> voorzetwand  
Verwerking

Een binnenmuur afwerken met een voorzetwand 23  
Benodigde materialen per m<sup>2</sup> voorzetwand  
Verwerking

Een douche realiseren met gipsplaten 26  
Verwerking

De voegen tussen de gipsplaten afwerken 28  
Verwerking

Voorwerpen ophangen 30

# PLAFONDS



Een plafond bevestigen aan houten draagbalken 32  
Benodigde materialen per m<sup>2</sup> plafond  
Verwerking

Een plafond bevestigen aan een betonnen structuur 37  
Benodigde materialen per m<sup>2</sup> plafond  
Verwerking

Isolatie plaatsen 39

Gipsplaten plaatsen 40

Voorwerpen ophangen 41

Voegen afwerken 42

## ATELIER KNAUF, WAT IS DAT?











**Atelier Knauf is ons nieuwe concept met tutorials en video's.**

Onze doelstelling? Kwalitatieve informatie aanreiken om u in staat te stellen uw werken zelf uit te voeren. Doorheen deze doe-het-zelf-gids vindt u **QR-codes**. Door deze met uw smartphone te scannen, komt u terecht op onze website, waar u alle uitleg van deze brochure in videoformaat terugvindt.

**Handig toch?**

# VOORALEER TE BEGINNEN

## Welke gipsplaat kiezen?

	Standaard plaat	Hydro plaat	Diamond Board
<b>Gangbare toepassings-domeinen</b>	Voor basistoepassingen, voor droge ruimtes	Voor vochtige ruimtes zoals privébadkamers	Voor druk bezochte ruimtes zoals gangen of voor vochtige ruimtes
<b>Wanden</b>	X	X	X
<b>Plafonds</b>	X	X	
<b>Voordelen</b>	 	  	  

Standaard plaat



Hydro plaat







Diamond Board



1 = gemakkelijk te hanteren  
2 = plooibaar  
3 = vochtbestendig

4 = schokbestendig  
5 = akoestisch  
6 = brandbestendig

## Welk voegproduct kiezen?

	Type	Voegen vullen	Een plaat afwerken	Toepassing	Ondergrond
<b>Filler Pasta</b> 	Gebruiks-klaar	X	X	Manueel	Voor alle types platen
<b>Hydro Pasta</b> 	Gebruiks-klaar	X	X	Manueel	Voor Hydro platen
<b>F2F</b> 	Gebruiks-klaar		X	Manueel	Voor alle types platen
<b>Jointfiller Plus</b> 	Met water te mengen poeder	X	X	Manueel	Voor alle types platen
<b>Jointfinisher</b> 	Met water te mengen poeder		X	Manueel	Voor alle types platen
<b>Uniflott</b> 	Met water te mengen poeder	X	X	Manueel	Voor alle types platen

# EEN RUIMTE IN TWEE DELEN

## Benodigde materialen per m<sup>2</sup> wand - enkele beplating (zonder verliezen of uitsnijdingen)

Product	Plaatdikte asafstand	9,5 mm	12,5 mm	Eenheid
		40 cm	60 cm	
		Hoeveelheid		
Knauf gipsplaat		2		m <sup>2</sup>
Verticaal CW-profiel		2,9	2	m
Horizontaal UW-profiel		0,7		m
Zelfklevende of papieren wapeningsband		volgens behoefte		m
Knauf Jointfiller Plus		0,5		kg
Knauf Filler Pasta		0,7		l
Knauf Uniflott		0,5		kg
Knauf Jointfinisher		0,2		kg
Knauf F2F-pasta		0,25		kg
Knauf snelbouwschroeven 3,5 x 25 mm		45	30	stuks
Knauf Insulation EASY-muurisolatie		1		m <sup>2</sup>

Raadpleeg de tabellen op pagina's 4 en 5 om te weten welk voegproduct en welke gipsplaat u best kiest.

De wanden bestaan uit een metalen structuur dat aan weerszijden is bekleed met één of meerdere Knauf gipsplaten (dikte 9,5 of 12,5 mm), hetzij standaard platen, waterafstotende platen (Hydro) of Diamond Board-platen.

De profielen worden aan de naastliggende structuren bevestigd en dienen als draagstructuur voor de bekleding.

## Markeren

Markeer eerst met behulp van een meter en een krijtkoord de plaatsing van het horizontale UW-profiel op de vloer, zoals aangegeven in de video.

**Belangrijk:** markeer de plaatsing van het horizontale UW-profiel in functie van het aantal erop aan te brengen platen. De markering moet overeenkomen met de exacte plaatsing van het profiel en niet met de positie van de afgewerkte wand.



## Plaatsing van de structuur



Raadpleeg  
deze tutorial  
op onze  
website.

[atelierknauf.be](http://atelierknauf.be)

Bevestig de horizontale UW-profielen ongeveer om de meter aan de vloer met behulp van slagpluggen. Gebruik een klopboormachine en een aan de diameter van de pluggen en het type vloerbekleding aangepaste boor.

**Belangrijk:** als u de profielen aan een houten vloer moet bevestigen, maak dan gebruik van houtschroeven.



Meet en knip de verticale CW-profielen af op de correcte lengte (plafondhoogte min 1 cm). Steek ze om de 40 cm (Knauf-plaat van 9,5 mm) of om de 60 cm (Knauf plaat van 12,5 mm) in de op de vloer en aan het plafond aangebrachte UW-profielen. Controleer of de profielen loodrecht staan.

De perforaties in de verticale CW-profielen laten toe om er elektriciteitskabels doorheen te trekken.



Elke metalen staanderwand beschikt over een holle ruimte die kan worden opgevuld met Knauf Insulation-glaswol, wat de akoestische isolatie van uw wand verbetert, en kan worden voorzien van bevestigingsversterkingen voor de verankering van zware lasten.



### Wist u dit al?

Om de akoestische isolatie van uw wand te verbeteren, brengt u een akoestisch isolerende strook aan op de achterkant van elk profiel dat contact maakt met de vloer, de muren en de plafonds.



## De plaatsing van een deur in een wand voorbereiden

Tel 20 cm bij de afstand tussen de verticale CW-profielen.

Knip of slijp uw profiel vervolgens op maat. Wanneer uw profiel op de correcte lengte is geknipt of geslepen, trekt u een nieuwe lijn op 10 cm van de kant van elk uiteinde van het profiel.

Slijp of knip nu de flanken van het profiel in.

Plaats de lenteel tussen de CW-profielen, let er hierbij op dat u deze op de juiste hoogte plaatst. Gebruik vervolgens snelbouwschroeven om de lenteel aan de verticale profielen te bevestigen.



atelierknauf.be

Raadpleeg  
deze tutorial  
op onze  
website.



Voor de latere bevestiging van het deurkozijn, plaatst u houten balkjes in de verticale profielen van de deur. Voorzie houten balkjes die  $\pm 10$  mm smaller zijn dan de breedte/diepte van het profiel.

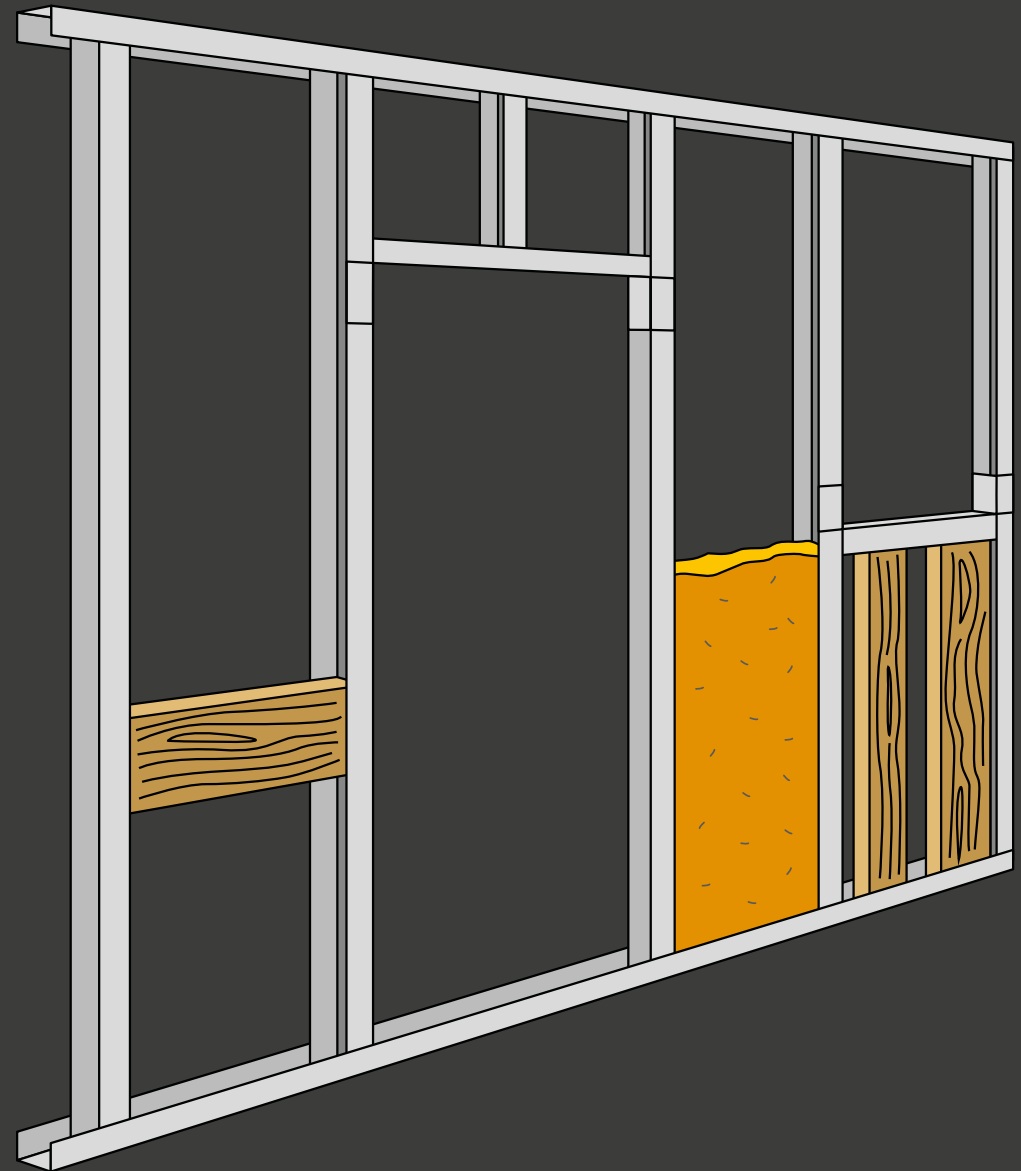

## Knauf gipsplaten plaatsen



Raadpleeg  
deze tutorial  
op onze  
website.

[atelierknauf.be](https://www.atelierknauf.be)

Monteer de platen verticaal, zodanig dat ze mooi aansluiten op het plafond. Voorzie een voeg van ongeveer 1 cm ter hoogte van de vloer, om opstijgend vocht te voorkomen. Plaats de platen zodat deze mooi op elkaar aansluiten en de profielen volgen, wat het vastschroeven vergemakkelijkt. Begin aan een kant van de wand met een plaat van 120 cm breed en aan de andere kant met een plaat van 60 cm breed. Markeer, voordat u de platen plaatst, de positie van de tussenliggende profielen (hart-op-hart-afstand van 60 cm of 40 cm). De bevestiging gebeurt om de 25 cm met snelbouwschroeven (volg de markeringen op de platen).



Het snijden van de platen gebeurt met een breekmes of met een zaag.



Verticale voegen tussen de gipsplaten mogen zich niet ter hoogte van de profielen van de deur bevinden, wel boven de deuropening.

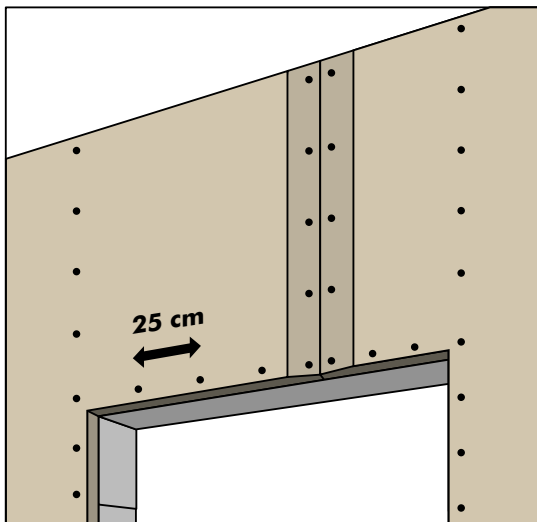
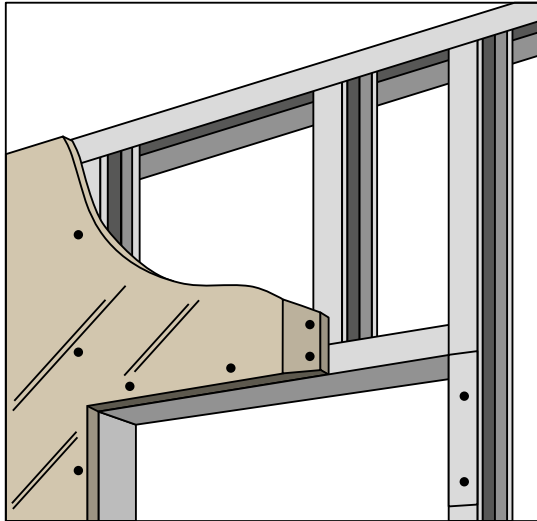

## Verbindingen

L-verbindingen

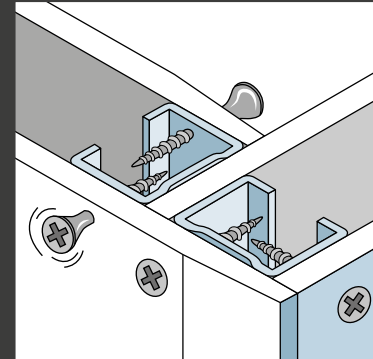

T-verbindingen

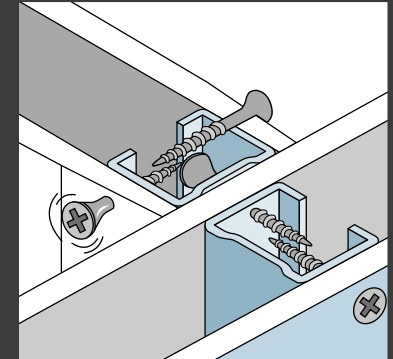

Enkele of dubbele beplating: Zorg ervoor dat de voegen verspringen.  
Dubbele beplating: Bevestig de tweede beplating met schroeven van 35 mm.

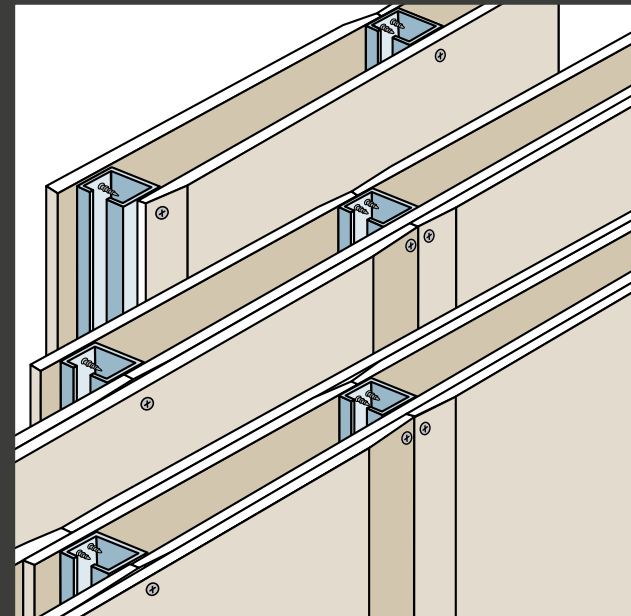





## EEN MUUR AAN DE BINNENKANT ISOLEREN

Er bestaan twee methoden om een muur aan de binnenkant te isoleren: **Gelijmde isolatieplaten** en **een voorzetwand in combinatie met een damp scherm**.

### Welke methode kiezen?

Dit zijn de voordelen van elk systeem:

#### Gelijmde isolatieplaten:

- > betere thermische isolatie bij een geringere dikte
- > Plaatsingsnelheid

#### Voorzetwand + damp scherm:

- > Gemakkelijke integratie van schakelaars en elektrische kabels
- > Betere luchtdichtheid

## EEN MUUR AAN DE BINNENKANT ISOLEREN MET GELIJMDE ISOLATIEPLATEN

Knauf isolatieplaten zijn samengesteld uit een isolatieplaat (polystyreen, polystyreen met grafiet en polyurethaan) dat fabrieksmatig op een Knauf gipsplaat is aangebracht.

### Benodigde materialen per m<sup>2</sup> (zonder verliezen of uitsnijdingen)

Product	Hoeveelheid	Eenheid
Knauf isolatieplaat	1	m <sup>2</sup>
Knauf Perlfix kleefgips	3 à 5	kg
Zelfklevende of papieren wapeningsband	volgens behoefte	m
Knauf Uniflott	0,25	kg
Knauf Jointfiller Plus	0,25	kg
Knauf Filler Pasta	0,35	l
Knauf Jointfinisher	0,1	kg
Knauf F2F-pasta	0,15	kg

*Raadpleeg de tabel op pagina 5 om te weten welk voegproduct u best kiest.*

## Verwerking



Raadpleeg  
deze tutorial  
op onze  
website.

[atelierknauf.be](https://www.atelierknauf.be)

Dit werk vereist een propere, droge, stabiele, stofvrije en niet geschilderde ondergrond. Om een goede verticale positie te garanderen, markeert u de plaatsing van de isolatieplaten op de vloer en het plafond door hierbij ongeveer + 1 cm voor het kleefgips toe te voegen aan de totale dikte.

Trek tevens 1 cm af van de lengte om opstijgend vocht te voorkomen.

Breng ongeveer 10 klodders per m<sup>2</sup> aan.

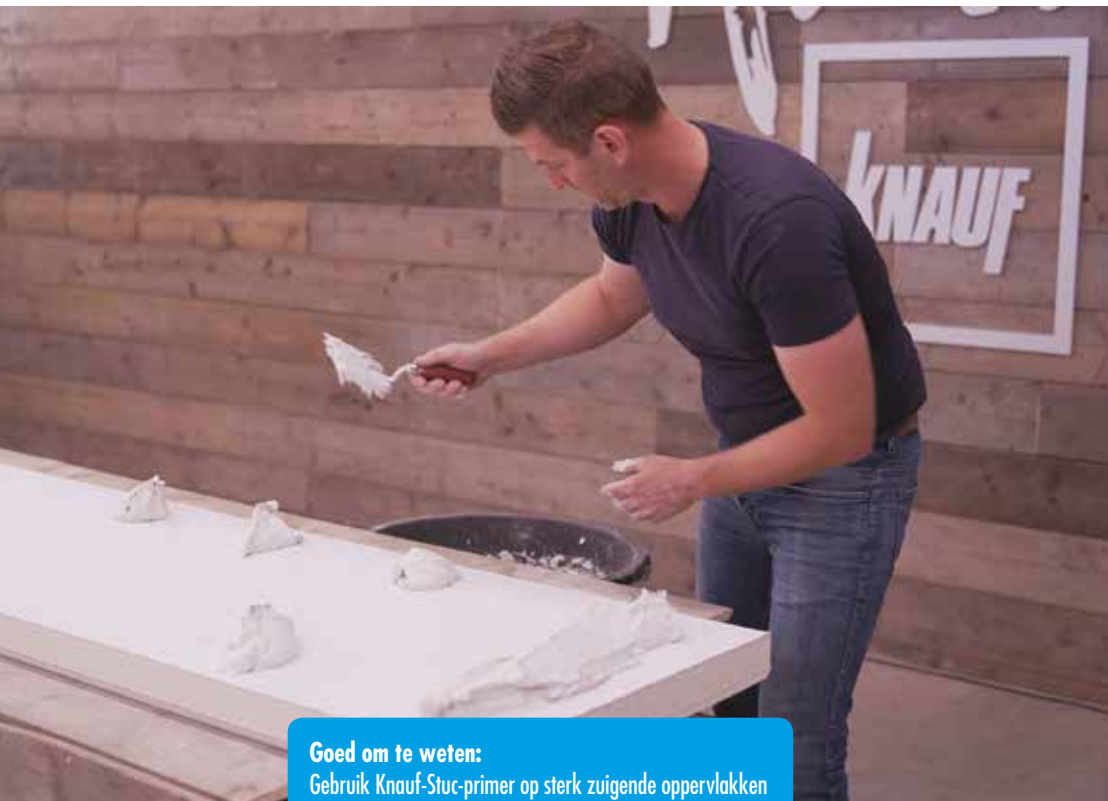

### Goed om te weten:

Gebruik Knauf-Stuc-primer op sterk zuigende oppervlakken (bijvoorbeeld cellenbeton) en Betokontakt op weinig zuigende of gladde oppervlakken (bijvoorbeeld met gladde bekisting gestort beton) om een goede hechting van het Perfix-kleefgips te verzekeren.



Nadat u het Perfix kleefgips hebt aangebracht, plaatst u de platen, waarbij u deze op vulblokjes laat rusten. De platen moeten mooi aansluiten op het plafond. Nadat u meerdere platen hebt geplaatst, gebruikt u een rechte regel en een rubberen hamer om de platen in een loodrecht vlak te brengen. Maak gebruik van een waterpas om u ervan te vergewissen dat u loodrecht werkt.



## EEN MUUR AAN DE BINNENKANT ISOLEREN MET EEN VOORZETWAND

Er bestaat ook een andere methode om uw muur van binnenuit te isoleren: een voorzetwand in combinatie met een damp scherm.

### Benodigde materialen per m<sup>2</sup> wand (zonder verliezen of uitsnijdingen)

Product	Hoeveelheid	Eenheid
Standaard plaat 13 AK	1	m <sup>2</sup>
Dichtingsband	1,6	lopende meter
Papierstrook voor voeg	0,8	lopende meter
Magnum-Plus CW 50/50/0,6 verzinkt profiel	2	lopende meter
Magnum-Plus UW 50/40/0,6 verzinkt profiel	0,7	lopende meter
Snelbouwschroeven	14	stk
Schroefplug	0,9	stk
Filler Pasta	0,25	Kg
Dampscherm Homeseal LDS 100	1	m <sup>2</sup>
Homeseal LDS Solifit-2	2,7	lopende meter
Homeseal LDS Solimur 310	51	ml
EASY binnenwand isolatie 037	1	m <sup>2</sup>

*Raadpleeg de tabel op pagina 5 om te weten welk voegproduct u best kiest.*

## Verwerking

Begin in eerste instantie met het plaatsen van de draagstructuur, volg hierbij de instructies uit de video op. Scan de QR-code om er toegang toe te krijgen.



Raadpleeg  
deze tutorial  
op onze  
website.

[atelierknauf.be](http://atelierknauf.be)



Snij de glaswolisolatie op de juiste maat en schuif deze eerst tussen de muur en de profielen en vervolgens tussen de verticale CW-profielen. Let erop isolatie te kiezen die iets minder dik is dan de breedte van de profielen.



## EEN BINNENMUUR AFWERKEN MET EEN VOORZETWAND



Kleef de dubbelzijdige Homeseal LDS Solifit 2-tape op het midden van de verticale profielen om er vervolgens het Homeseal LDS 100-dampscherm op te kleven. Laat het dampscherm 100 mm ter hoogte van het plafond en de vloer uitsteken.

Voorzie een overlapping van in 100 mm tussen de dampschermfolies. Dek de voegen tussen de verschillende delen van het dampscherm met een eenzijdige kleefband Homeseal LDS Soliplan 1.

Breng als laatste een kitsnoer van elastische lijm Homeseal LDS Solimur 310 aan tussen het dampscherm en de aangrenzende bouwelementen (plafonds, muren en vloeren).

### Goed om te weten:

Het dampscherm beschermt tegen de doorgang van de waterdamp in de lucht doorheen de gipsplaten en de isolatie. Zonder dampscherm zou de waterdamp condensatie op de koude muur kunnen veroorzaken.



Hierop kunt u nu uw gipsplaten aanbrenge, de voegen afwerken en het overtollige dampscherm afsnijden.

### Benodigde materialen per m<sup>2</sup> voorzetwand (zonder verliezen of uitsnijdingen)

Product	Plaatdikte Asafstand	9,5 mm	12 mm	Eenheid
		40 cm	60 cm	
		Hoeveelheid		
Knauf gipsplaat		1		m <sup>2</sup>
Verticaal profiel CD 60/27		2,5	1,7	m
Randprofiel UD 28/27		0,7		m
Directafhanger		1,9	1,3	stuks
Zelfklevende of papieren wapeningsband		volgens behoefte		m
Knauf Jointfiller Plus		0,25		kg
Knauf Filler Pasta		0,35		l
Knauf Uniflott		0,25		kg
Knauf Jointfinisher		0,1		kg
Knauf F2F-pasta		±0,45 kg/0,5 mm		kg
Snelbouwschroeven 3,5 x 25 mm		18	15	stuks
Knauf Teck-schroeven 3,5 x 9,5 mm		3,8	2,6	stuks

Voorzetwanden bestaan uit een metalen onderconstructie samengesteld uit UD 28/27- en CD 60/27-profielen waarop een of meerdere gipsplaten zijn geschroefd.

De holle ruimte kan worden opgevuld met een minerale wol die de thermische en akoestische isolatie van uw wand aanzienlijk zal verbeteren.



Raadpleeg  
deze tutorial  
op onze  
website.

[atelierknauf.be](https://atelierknauf.be)

## Plaatsing van de onderconstructie



Markeer de plaatsing van de voorzetwand op de vloer en het plafond, rekening houdend met de isolatiedikte + 1 cm ongeveer. Voorzie de UD 28/27-profielen van een dichtingsband en bevestig ze op de vloer en aan het plafond.

Steek de staanders in de profielen en bevestig elke staander aan de muur met behulp van twee directafhanger. Verifieer de verticale positie van de staanders.



# EEN DOUCHE REALISEREN MET GIPSPLATEN

Wenst u een douche te realiseren met gipsplaten om later te betegelen? Ga dan als volgt te werk.

## Metalen structuur plaatsen

Voordat u de gipsplaten van uw douche plaatst, moet u de metalen structuur plaatsen.

Om dit te doen, bekijkt u de video achter de QR-code, hierin worden volgende zaken uitgelegd:

1. Waar uw profielen plaatsen?
2. Hoe een profiel snijden?
3. Welke slijpschijf gebruiken?
4. Hebt u een akoestisch isolerende strook nodig of niet?



## De gipsplaten aan de metalen profielen bevestigen



Laat allereerst een ruimte van +/- 10 mm tussen de gipsplaat en de vloer om opstijgend vocht te voorkomen. Bevestig de standaard gipsplaten vervolgens met geschikte schroeven op de metalen profielen, doe dit elke 75 cm voor de eerste beplatingslaag en elke 25 cm voor de twee beplatingslaag, volg hierbij de eerder

aangeduide markeringen. Let erop dat u in het stijve deel van het metalen profiel schroeft.

**Hoe weten of men 1 plaat dan wel 2 gipsplaten boven elkaar moet plaatsen?** In een douche wordt aangeraden om 2 lagen gipsplaat te plaatsen. Zodra de platen bevestigd zijn, kunt u de leidingen doorvoeren.

## Hydro gipsplaten in douche plaatsen

In de ruimte waar uw douche zal worden geplaatst, geeft u de voorkeur aan Knauf Hydro gipsplaten. Deze zijn geschikt voor vochtige omgevingen. Bekijk de video achter de QR-code voor het plaatsen van gipsplaten, hierin worden volgende zaken uitgelegd:

1. Hoe gipsplaten snijden
2. Hoe een gipsplaat bewerken
3. Welk schuurpapier gebruiken om een gipsplaat af te werken?



## Uw douche waterdicht maken

Om de waterdichtheid van uw douche te verbeteren en de plaatsing van de betegeling voor te bereiden, gebruikt u de Knauf afdichtingset. Dit stelt u in staat om:

1. de vochtwerendheid van de Hydro gipsplaten te verbeteren
2. de hoek van de douche waterdicht te maken (aansluiting tussen de twee gipsplaten)
3. de leidingdoorvoeren waterdicht te maken

Bekijk de video achter de QR-code om meer te weten over hoe u uw douche waterdicht kunt maken.



# DE VOEGEN TUSSEN DE GIPSPLATEN AFWERKEN



Raadpleeg  
deze tutorial  
op onze  
website.  
[atelierknauf.be](http://atelierknauf.be)

1. Bereid uw voegproduct door dit met een truweel te mengen.
2. Vervolgens kunt u met het truweel een eerste laag product op de voegen aanbrenge, let er hierbij op dat het oppervlak zo vlak mogelijk is.

3. Plaats vervolgens de wapeningsband (papieren of zelfklevende versie) over de volledige lengte van de voeg en druk deze licht aan met een spatel.
4. Verwijder het overtollige product door nogmaals met de spatel over de wapeningsband te strijken.
5. Wacht tot het product voldoende is uitgehard vooraleer een tweede laag aan te brengen op de wapeningsband.
6. Stop de schroefgaten op (u bent vrij om dit voor of na het opvoegen van de gipsplaten te doen).
7. Wacht tot de tweede laag is uitgehard vooraleer de afwerklaag aan te brengen.



**Goed om te weten:**  
Plaats de voegband in het verse voegproduct en richt de plooi van de band hierbij naar de binnenkant van de voeg.

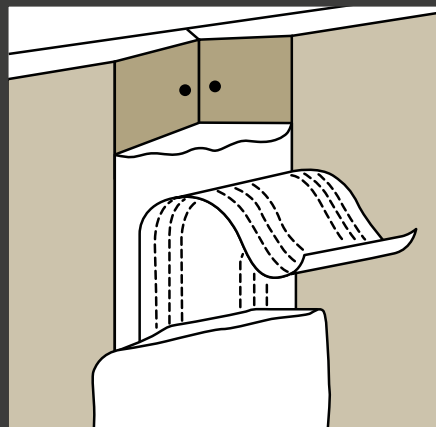

Papieren wapeningsband

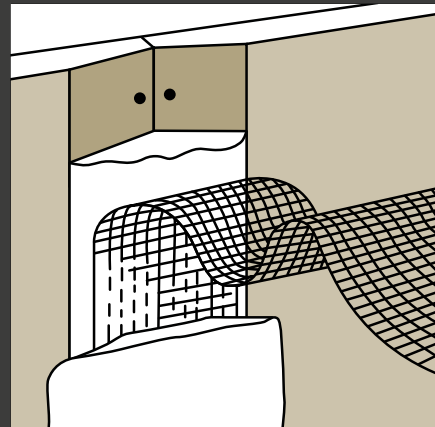

Zelfklevende band

## VOORWERPEN OPHANGEN

Gebruik pluggen die zijn aangepast aan het te bevestigen gewicht, de beplating en het type gips.

### Een voorwerp van 6 tot 25 kg bevestigen

Ik kies voor gipsplaatpluggen

Plugbelastbaarheid (trekbelasting)

Plaatdikte	Knauf gipsplaat	Diamond Board gipsplaat	Minimale diepte van de holle ruimte
9,5 mm	6 kg		27,5 mm
12,5 mm	6 kg	15 kg	24,5 mm
25 mm (2 x 12,5 mm)	15 kg	25 kg	12,5 mm

### Een voorwerp van 35 tot 60 kg bevestigen

Ik kies voor holle wandpluggen

Plugbelastbaarheid (trek- en afschuifbelasting)

Plaatdikte	Knauf gipsplaat	Diamond Board gipsplaat
12,5 mm	35 kg	40 kg
25 mm (2 x 12,5 mm)	55 kg	60 kg

Minimale diepte van de holle ruimte: 50 mm



## PLAFONDS OP METALEN STRUCTUUR

Het Knauf plafond bestaat uit een op een dragende structuur van hout of beton bevestigd metalen onderconstructie, waarop de gipsplaten bevestigd zijn.

Gebruik voor courante werken standaard platen van 9,5 mm dikte (Hydro platen voor de vochtige ruimtes) en plaats deze dwars op de profielen om profielen en vooral tijd te besparen.

De ruimte tussen de dragende structuur en het verlaagde plafond laat een betere akoestische en thermische isolatie toe wanneer deze wordt opgevuld met isolatiematerialen, evenals de integratie van kanalen en leidingen voor diverse technieken.



# EEN PLAFOND BEVESTIGEN AAN HOUTEN DRAAGBALKEN

Benodigde materialen per m<sup>2</sup> plafond  
(zonder afval of uitsnijdingen - profielen om de 40 cm)

Product	Hoeveelheid	Eenheid
Knauf gipsplaat 9,5 mm	1	m <sup>2</sup>
Profiel CD 60/27	2,5	m <sup>2</sup>
Randprofiel UD 28/27	0,4	m
Anker afhanger	volgens behoefte	stuks
Snelbouwschroef 25 mm	15	stuks
Zelfklevende of papieren wapeningsband	volgens behoefte	m
Uniflott	0,3	kg
F2F-pasta	0,45 kg/0,5 mm	kg
Jointfiller Plus	0,25	kg
Filler Pasta	0,35	l
Jointfinisher	0,1	kg
Knauf Insulation EASY	1,05	m <sup>2</sup>



## Markering en plaatsing van de structuur

Markeer de onderkant van de structuur.

Gebruik hiervoor een krijtkoord. De maat wordt verkregen door de dikte van de gipsplaat bij de gewenste plafondhoogte op te tellen.

Bijvoorbeeld: standaard platen AK 13 met een dikte van 12,5 mm + plafond op 2600 mm van de vloer = de markering moet worden aangebracht op 2613 mm van de vloer.

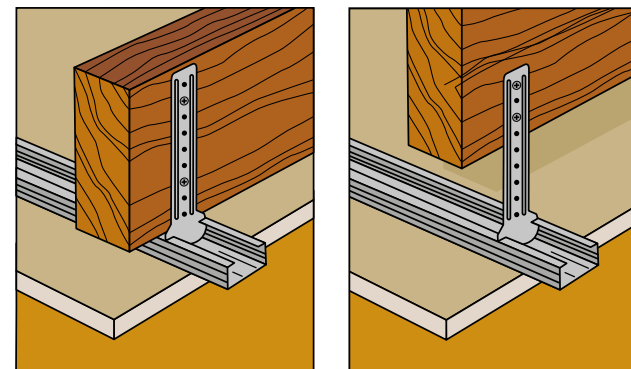

atelierknauf.be

Raadpleeg  
deze tutorial  
op onze  
website.

Bevestig de afhangers in functie van de gewenste plafondhoogte.

Bevestig nu de tussenliggende afhangers met behulp van een koord, respecteer hierbij de hieronder afgebeelde hart-op-hart-afstanden.  
 Hart-op-hart-afstand tussen afhangers van eenzelfde draagbalk (= hart-op-hart-afstand tussen de CD 60/27-profielen) = 40 cm voor een Knauf-plaat van 9,5 mm dikte (50 cm voor een plaat van 12,5 mm dikte) wanneer de platen dwars op de profielen worden geplaatst.  
 De hart-op-hart-afstand tussen afhangers van eenzelfde CD 60/27-profiel = maximaal 100 cm.

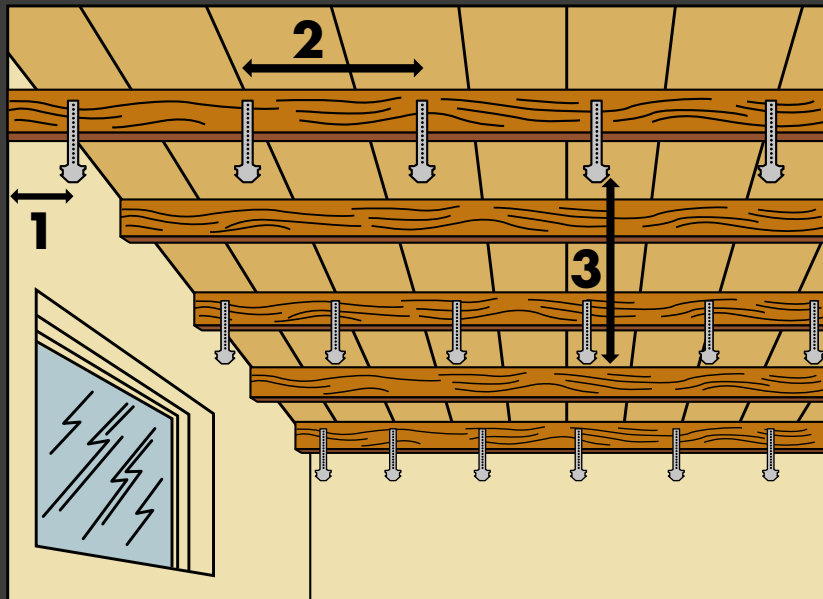

1. (10 cm) = de buitenste afhangers moeten zich op 10 cm van de muur bevinden
2. (40 cm) = hart-op-hart-afstand tussen de afhangers van dezelfde draagbalk
3. (100 cm) = hart-op-hart-afstand tussen de afhangers van eenzelfde CD 60/27-profiel

**Goed om te weten:**

Wanneer u de gipsplaten parallel met de richting van het metalen structuur wenst te plaatsen, dient u een hart-op-hart-afstand van maximaal 30 cm te voorzien tussen de CD 60/27-profielen.



Klik de profielen op de afhangers.  
 Waar nodig verlengt u de profielen met een verbinder voor CD 60/27-profielen.

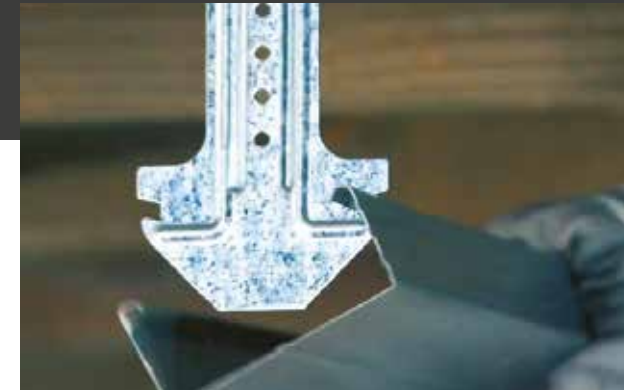



De afstand tussen het eerste afhanger en de dwars op de CD 60/27-profielen staande muur bedraagt maximaal 10 cm. Wanneer de afstand tussen de muur en de eerste draagbalk groter is dan 10 cm, dient u een UD 28/27-randprofiel aan de muur te bevestigen als steun voor de CD 60/27-profielen.

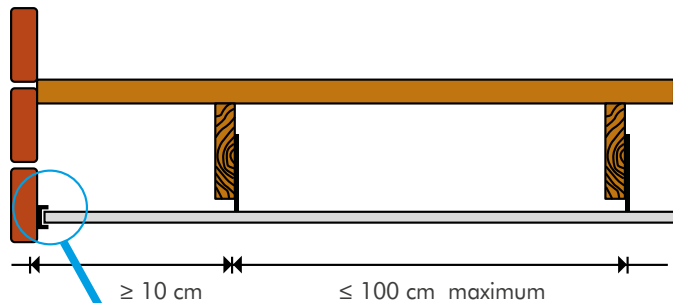

Randprofiel UD 28/27

## EEN PLAFOND BEVESTIGEN AAN EEN BETONNEN STRUCTUUR

Benodigde materialen per m<sup>2</sup> plafond  
(zonder afval of uitsnijdingen - profielen om de 40 cm)

Product	Hoeveelheid	Eenheid
Knauf gipsplaat 9,5 mm	1	m <sup>2</sup>
Profiel CD 60/27	3,5	m <sup>2</sup>
Randprofiel UD 28/27	0,4	m
Draad met oog	2,25	stuks
Snelfahanger	2,25	stuks
Verbinder voor profiel	0,6	stuks
Kruisverbinder	2,9	stuks
Snelbouwschroeven 25 mm	15	stuks
Zelfklevende of papieren wapeningsband	volgens behoefte	m
Uniflott	0,25	kg
F2F-pasta	0,45 kg/0,5 mm	kg
Jointfiller Plus	0,25	kg
Filler Pasta	0,35	l
Jointfinisher	0,1	kg
Knauf Insulation EASY wandisolatie	1,05	m <sup>2</sup>

## Markering en plaatsing van de structuur



Raadpleeg  
deze tutorial  
op onze  
website.  
[atelierknauf.be](http://atelierknauf.be)

Bepaal de gewenste hoogte van het verlaagde plafond vooraleer te beginnen met de montage. Houd rekening met de totale dikte van het systeem (gipsplaat + basisprofiel + dragend profiel + snelafhanger + draad met oog). Markeer en bevestig de UD 28/27-profielen aan de muur, deze dienen als steun voor de draagprofielen.

Bevestig nu de afhangers aan het betonnen plafond. Boor het eerste gat op 10 cm van de muur en het laatste gat op 10 cm van de tegenoverliggende muur. Boor vervolgens om de 100 cm een gat, vertrekkende vanaf de muur. Plaats voor de ondergrond geschikte pluggen in het plafond en bevestig de draden met oog in de pluggen.

Klop de pluggen met een hamer stevig vast in het betonnen plafond. Plooi de Knauf-draden met oog manueel zodat deze loodrecht hangen. Druk de veer van de regelbare afhangers in om deze op de correcte hoogte te kunnen plaatsen. Knip het overtollige einde van de draden met oog met behulp van een kniptang.

Klik de basisprofielen op de afhangers en bevestig er dwars om de 40 cm de dragende profielen op, maak hiervoor gebruik van de kruisverbinders. Waar nodig verlengt u de profielen met een verbinder. Bekijk onze tutorial video voor meer uitleg, deze vindt u door bovenstaande QR-code te scannen.



Wissel de voegen tussen de gipsplaten af.

## ISOLATIE PLAATSEN

De ruimte tussen de dragende structuur en het verlaagde plafond kan worden opgevuld met glaswol, wat de akoestische en thermische isolatie van het plafond aanzienlijk kan verbeteren.



De plaatsing van het isolatiemateriaal en de kokers en leidingen van de technische uitrusting gebeurt voor het vastschroeven van de Knauf-gipsplaten.

## KNAUF GIPSPLATEN PLAATSEN

Markeer een eerste streep op 10 cm en een tweede streep op 40 cm van de kant van de gipsplaat. Markeer vervolgens met een potlood een volgende streep op 40 cm van en parallel met de tweede streep. Markeer met een potlood om de 17 cm de schroefgaten op de strepen. Schroef vervolgens de gipsplaten op de metalen profielen. Gebruik de Fix-Up ter ondersteuning.

**Belangrijk:** begin in een van de hoeken!

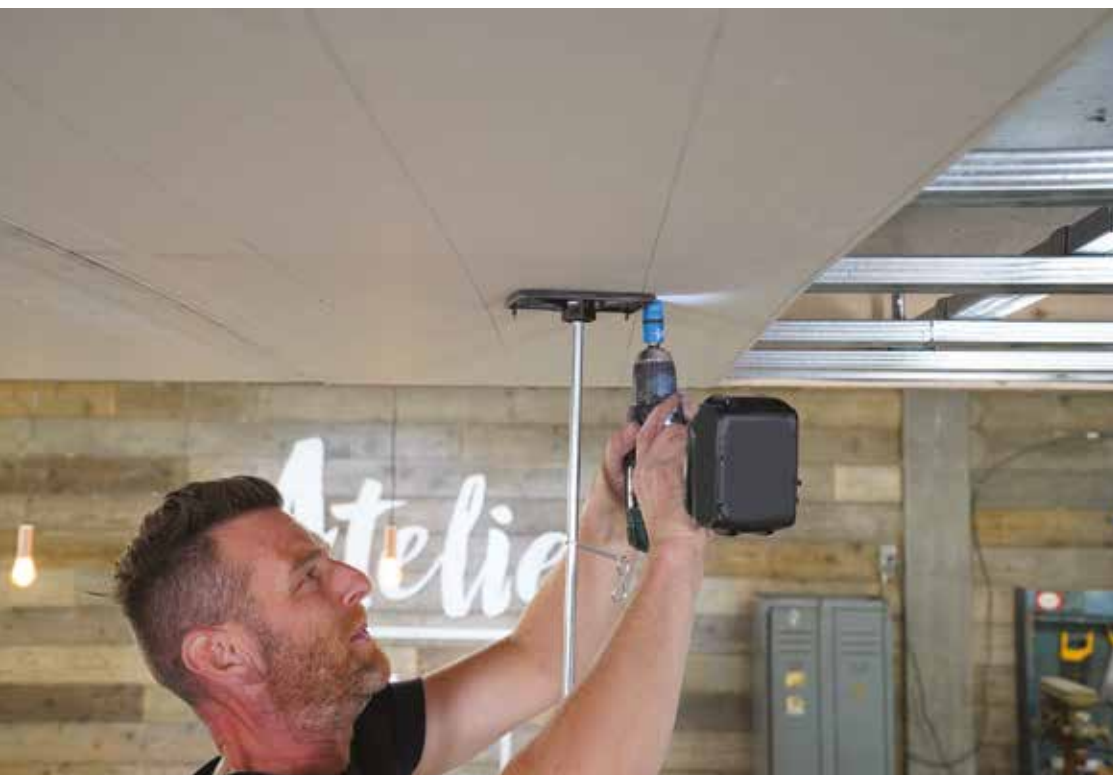

Gebruik Knauf snelbouwschroeven om de gipsplaten aan de metalen structuur te bevestigen. Het snijden van de platen gebeurt met een breekmes of met een zaag.



## VOORWERPEN OPHANGEN

Om een voorwerp (bijvoorbeeld een lamp) op te hangen aan een verlaagd plafond, maakt u gebruik van Knauf-hollewandpluggen.

**Let in ieder geval op het volgende:** de aan de beplating bevestigde puntlast mag niet meer dan 6 kg bedragen per plaatoverspanning (ruimte tussen twee draagprofielen) en per meter.



Hollewandplug

# VOEGEN AFWERKEN



1. Bereid uw voegproduct door dit met een truweel te mengen.
2. Vervolgens kunt u met het truweel een eerste laag product op de voegen aanbrengen, let er hierbij op dat het oppervlak zo vlak mogelijk is.
3. Plaats vervolgens de wapeningsband over de volledige lengte van de voeg en druk deze licht aan met een spatel.
4. Verwijder het overtollige product door nogmaals met de spatel over de wapeningsband te strijken.
5. Wacht tot het product voldoende is uitgehard vooraleer een tweede laag voegproduct aan te brengen op de wapeningsband.
6. Stop de schroefgaten op met het voegproduct (u bent vrij om dit voor of na het opvoegen van de gipsplaten te doen).
7. Wacht tot de tweede laag is uitgehard vooraleer de afwerklaag aan te brengen.



**Goed om te weten:**  
Plaats de voegband in het verse voegproduct en richt de plooï van de band hierbij naar de binnenkant van de voeg.

Vergeet niet om de schroefkoppen op te stoppen met voegpleister.

Wanneer u de platen wenst te schilderen of te betegelen, vergeet dan niet om deze voorafgaand met universele primer van Knauf te behandelen.

## Notities

---

---

---

---

---

---

---

---

---

---

---

---

---

---

---

---

---

---

---

---

---

---

---

---

---

---

---

---

---

---



[atelierknauf.be](http://atelierknauf.be)

Volg ons op



Rue du Parc Industriel 1 - B-4480 Engis  
[www.knauf.be](http://www.knauf.be) - [info@knauf.be](mailto:info@knauf.be)