

UŽIVATELSKÁ PŘÍRUČKA

Ovládání

Údržba

Specifikace

Všechny informace uvedené v této příručce vycházejí z nejnovějších údajů, které byly k dispozici v době vydání. Společnost HYUNDAI si však vyhrazuje právo provádět změny v zájmu neustálého zlepšování svých produktů.

Tento návod k obsluze se týká všech modelů tohoto vozidla a zahrnuje popisy a vysvětlení příplatkové i standardní výbavy. Z tohoto důvodu můžete v této příručce nalézt informace, které se nevztahují k vašemu konkrétnímu vozidlu.

Mějte na paměti, že některé modely jsou vybaveny pravostranným řízením (RHD). Vysvětlivky a obrázky k ovládání modelů s pravostranným řízením jsou v některých případech opačné, než jak je uvedeno v této příručce.

POZOR: ÚPRAVY NA VAŠEM VOZIDLE HYUNDAI

Vaše vozidlo HYUNDAI by nemělo být žádným způsobem upravováno. Takové úpravy mohou negativně ovlivnit výkonnost, bezpečnost nebo životnost vašeho vozidla HYUNDAI a navíc mohou porušovat podmínky omezených záruk na vaše vozidlo. Některé úpravy mohou být v rozporu se zákonnými předpisy ministerstva dopravy a ostatních státních orgánů.

INSTALACE VYSÍLAČEK A MOBILNÍCH TELEFONŮ

Vaše vozidlo je vybaveno elektronickými komponenty. Nesprávná instalace/seřízení vysílačky nebo mobilního telefonu může negativně ovlivnit elektronické systémy. Z tohoto důvodu vám doporučujeme, abyste přesně dodržovali pokyny výrobce nebo instalaci přenechali autorizovanému opravci HYUNDAI.

VÝSTRAHA! (JE-LI VE VÝBAVĚ)

Toto vozidlo je vybaveno systémem celoevropského tísňového volání eCall nebo systémem UAE eCALL, které vytáčí tísňovou linku. Jakákoliv vlastní nebo neautorizovaná úprava systému celoevropského tísňového volání eCall nebo systému UAE eCALL, systémů vozidla nebo jeho komponentů, montáž zařízení, které není doporučované a/nebo schválené výrobcem vozidla a/nebo autorizovaným opravcem HYUNDAI, může způsobit nesprávnou funkci (ve vozidlech) v případě dopravní nehody nebo jiných nehod, při kterých je potřebná tísňová péče.

Může to být nebezpečné a ohrozit váš život.

VÝSTRAHY O BEZPEČNOSTI A POŠKOZENÍ VOZIDLA

Tato příručka obsahuje informace, které jsou uvedeny pod nadpisy NEBEZPEČÍ, VÝSTRAHA, POZOR a POZNÁMKA.

Tyto nadpisy znamenají následující:

NEBEZPEČÍ

NEBEZPEČÍ označuje nebezpečnou situaci, která, pokud se jí nevyvarujete, vede k smrtelnému nebo vážnému zranění.

VÝSTRAHA

VÝSTRAHA označuje nebezpečnou situaci, která, pokud se jí nevyvarujete, může vést k smrtelnému nebo vážnému zranění.

POZOR

POZOR označuje nebezpečnou situaci, která, pokud se jí nevyvarujete, může vést k menšímu nebo středně závažnému zranění.

POZNÁMKA

POZNÁMKA označuje situaci, která, pokud se jí nevyvarujete, může vést k poškození vozidla.



Obsah

Informace / Začínáme s vaším elektrickým vozidlem	1
Informace o vozidle	2
Sedadla a bezpečnostní systém	3
Sdružený přístroj	4
Praktická výbava	5
Řízení vašeho vozidla	6
Asistenční systém řidiče	7
Nouzové situace	8
Údržba	9
Rejstřík	I



1. Informace / Začínáme s vaším elektrickým vozidlem

1

Informace	1-2
Začínáme s vaším elektrickým vozidlem	1-4
Základní informace o vašem elektrickém vozidle	1-5
Charakteristiky vašeho elektrického vozidla.....	1-5
Bezpečnostní opatření při používání vysokonapěťového akumulátoru	1-7
Jiná opatření týkající se používání elektrického vozidla	1-8
Nabíjení elektrického vozidla.....	1-9
Bezpečnostní opatření týkající se nabíjení elektrického vozidla	1-9
Kontrola základních informací o nabíjení elektrického vozidla	1-13
Používání nabíječky střídavého proudu	1-18
Používání nabíječky stejnosměrného proudu.....	1-20
Používání přenosné nabíječky.....	1-23
Okamžité zastavení nabíjení	1-29
Používání funkcí elektrického vozidla	1-30
Zobrazení konfigurace obrazovky režimu Elektrické vozidlo	1-30
Kontrola informací o energii.....	1-32
Nastavení času příštího odjezdu.....	1-33
Nastavení možností pro nabíječku střídavého proudu	1-35
Nastavení cílové úrovně nabití akumulátoru	1-36
Nastavení limitu vybíjení akumulátoru při používání napájení z vozidla (V2L).....	1-37
Nastavení speciálních funkcí elektrického vozidla.....	1-38
Používání funkce V2L	1-44
Bezpečnostní opatření při používání funkce V2L	1-44
Používání elektrické energie mimo vozidlo.....	1-47
Používání elektrické energie ve vozidle	1-48
Řešení problémů s funkcí V2L.....	1-50
Ochrana pomocného akumulátoru+	1-51
Řízení vašeho elektrického vozidla	1-52
Nastartování a vypnutí vozidla.....	1-52
Zobrazení informací o jízdě elektrického vozidla	1-54
Protipatření v případě požáru	1-64
Dojde-li ke vznícení elektrického vozidla	1-64
Dojde-li k ponoření elektrického vozidla do vody	1-64
Pokud je nutné elektrické vozidlo odtáhnout	1-65
Jiná opatření týkající se elektrického vozidla	1-66

Informace

Blahopřejeme Vám a děkujeme, že jste si zvolili značku Hyundai. Je nám potěšením přivítat Vás mezi rostoucím počtem náročných zákazníků, kteří řídí vozidla značky HYUNDAI. Pokročilá technika a vysoce kvalitní konstrukce každého vozidla HYUNDAI je to, na co jsme velice hrdí.

Vaše uživatelská příručka Vás seznámí s funkcemi a provozem Vašeho nového vozidla HYUNDAI. Abyste se se svým novým vozem HYUNDAI lépe seznámili a mohli si plně vychutnat jeho vlastnosti, pečlivě si předtím, než se vydáte na cesty, přečtete tuto uživatelskou příručku.

Tato příručka obsahuje důležité bezpečnostní informace a pokyny, které Vám pomohou seznámit se s ovládáním a bezpečnostními prvky vozu, jež slouží k bezpečnému provozu automobilu.

Příručka rovněž obsahuje informace ohledně údržby, jejichž cílem je zvýšit bezpečnost provozu vozidla. Výrobce také doporučuje, aby byly veškeré opravy a údržba na Vašem voze prováděny autorizovaným opravcem HYUNDAI. Autorizovaní opravci HYUNDAI Vám rádi poskytnou vysoce kvalitní služby, servis i veškerou další asistenci, kterou budete potřebovat.

Tato příručka je nedílnou součástí vozidla a je třeba ji uchovávat ve vozidle k nahlédnutí. Příručka by měla zůstat ve vozidle i při prodeji, aby další majitel měl možnost se seznámit s důležitými provozními, bezpečnostními a servisními informacemi.

HYUNDAI Motor Company

POZOR

V důsledku používání nekvalitních maziv nesplňujících požadavky společnosti Hyundai může dojít k vážnému poškození vozidla. Vždy je třeba používat kvalitní paliva a maziva, která splňují parametry uvedené v části „Technické údaje elektrického vozidla“ v návodu k obsluze.

Copyright 2023 HYUNDAI Motor Company. Veškerá práva vyhrazena. Informace zveřejněné v této publikaci nesmějí být jakýmkoliv způsobem reprodukovány bez písemného souhlasu firmy Hyundai Motor Company.

Bezpečnostní upozornění

Bezpečnost Vás i ostatních osob je velmi důležitá. Tato příručka obsahuje mnoho bezpečnostních pokynů a provozních postupů. Uvedené informace upozorňují na případná rizika, která mohou způsobit poranění Vám i ostatním osobám nebo poškodit vozidlo.

Tato rizika popisují bezpečnostní informace uvedené na štítcích ve vozidle i v této příručce, společně s pokyny, jak se nebezpečí vyhnout nebo je omezit.

Výstrahy a pokyny obsažené v této příručce slouží Vaší bezpečnosti. Nedodržení bezpečnostních výstrah a pokynů může vést k závažnému poranění nebo smrti.

V celé příručce se používají symboly NEBEZPEČÍ, VÝSTRAHA, POZOR, POZNÁMKA a BEZPEČNOSTNÍ UPOZORNĚNÍ.



Toto je bezpečnostní upozornění. Slouží jako upozornění na potenciální nebezpečí fyzického poranění. Dodržujte veškeré bezpečnostní informace uvedené za tímto symbolem, aby nedošlo ke zranění nebo k úmrtí osob. Bezpečnostní výstražný symbol předchází výrazům NEBEZPEČÍ, VÝSTRAHA a POZOR.

⚠ NEBEZPEČÍ

NEBEZPEČÍ označuje nebezpečnou situaci, která, pokud se jí nevyvarujete, vede k smrtelnému nebo vážnému zranění.

⚠ VÝSTRAHA

VÝSTRAHA označuje nebezpečnou situaci, která, pokud se jí nevyvarujete, může vést k smrtelnému nebo vážnému zranění.

⚠ POZOR

POZOR označuje nebezpečnou situaci, která, pokud se jí nevyvarujete, může vést k menšímu nebo středně závažnému zranění.

POZNÁMKA

POZNÁMKA označuje situaci, která, pokud se jí nevyvarujete, může vést k poškození vozidla.

Úpravy vozidla

- Toto vozidlo by nemělo být upravováno. Úpravy vašeho vozidla by mohly mít vliv na jeho výkonnost, bezpečnost nebo životnost a mohly by dokonce odporovat zákonům, které se týkají bezpečnosti a emisí.

Navíc poškození nebo problémy s výkonností vyplývající z jakýchkoliv úprav nemusí být kryty zárukou.

- Pokud používáte neschválená elektronická zařízení, může dojít k neobvyklému chování vozidla, poškození kabeláže, vybití akumulátoru a požáru.

Vrácení ojetého vozidla (pro Evropu)

Společnost HYUNDAI podporuje ekologicky šetrné zpracování vozidel s ukončenou životností a nabízí zpětný odběr vašich vozidel HYUNDAI s ukončenou životností podle směrnice EU o vozidlech s ukončenou životností.

Podrobné informace najdete na webových stránkách společnosti HYUNDAI.

Začínáme s vaším elektrickým vozidlem

Tato kapitola poskytuje informace o nových technologiích použitých ve vozidle a vysvětluje, jak používat hlavní funkce. Dokument „Začínáme s vaším elektrickým vozidlem“ vám umožní rychle a snadno pochopit nové funkce vozidla a jejich pohodlné ovládání.

- Před jízdou si pečlivě přečtěte návod k obsluze dodaný s vozidlem a dodržujte všechny bezpečnostní informace a opatření týkající se každé funkce vozidla.
- Dokument „Začínáme s vaším elektrickým vozidlem“ pokrývá všechny volitelné specifikace. Může obsahovat popisy funkcí, kterými vozidlo není vybaveno.
- Obrázky exteriéru a interiéru vozidla v dokumentu „Začínáme s vaším elektrickým vozidlem“ se mohou lišit od skutečného vozidla.

Základní informace o vašem elektrickém vozidle

Elektrická vozidla jsou poháněna akumulátorem a elektromotorem. Seznamte se s vlastnostmi svého elektrického vozidla a zjistěte, které funkce musíte znát před jízdou.

Charakteristiky vašeho elektrického vozidla

Elektrická vozidla se od benzinových a naftových vozidel liší těmito vlastnostmi:

- Elektrická vozidla jsou šetrná k životnímu prostředí, protože k pohonu nepoužívají fosilní paliva. Na rozdíl od benzinových a naftových vozidel jsou navíc hluk a vibrace minimální a životnost vozidla je poměrně dlouhá.
- Při zpomalování nebo jízdě z kopce se používá regenerativní brzdění. Regenerativní brzdění nabíjí vysokonapěťový akumulátor a minimalizuje ztráty energie.
- Pokud se vysokonapěťový akumulátor vybit, můžete jej nabít pomocí síťové nabíječky, nabíječky stejnosměrného proudu nebo přenosných nabíjecích kabelů. Další informace viz část Nabíjení elektrického vozidla.

i Informace

Regenerativní brzdění využívá při zpomalování a brzdění elektromotor, který přeměňuje kinetickou energii na energii elektrickou a nabíjí tak vysokonapěťový akumulátor.

Informace o akumulátoru

V elektrickém vozidle se využívají následující akumulátory:

- **Vysokonapěťový akumulátor (vysokokapacitní):** Pohání motor a napájí klimatizaci. Lze jej nabíjet pomocí nabíječky střídavého proudu, nabíječky stejnosměrného proudu nebo přenosné nabíječky.
- **12V akumulátor:** Napájí všechna světla, stěrače a audiosystém. Automaticky se nabíjí, když se na displeji sdruženého panelu přístrojů zobrazuje kontrolka připravenosti (READY) nebo když se nabíjí vysokonapěťový akumulátor.

Hlavní komponenty elektrického vozidla

Hlavní součásti vašeho elektrického vozidla a jejich funkce jsou následující:

- **Palubní nabíječka (OBC):** Nabíjí vysokonapěťový akumulátor přeměnou střídavého proudu z elektrické sítě na stejnosměrný proud.
- **Invertor:** Převádí elektrickou energii ze stejnosměrného proudu (DC) na střídavý proud (AC) a dodává energii motoru, při zpomalování a brzdění převádí energii ze střídavého proudu na stejnosměrný a nabíjí vysokonapěťový akumulátor.
- **Nízkonapěťový konvertor DC-DC (LDC):** Převádí energii z vysokonapěťového akumulátoru na nízkonapěťový zdroj (12 V) a napájí elektrická zařízení ve vozidle.
- **Řídicí jednotka vozidla (VCU):** Ovládá různé řídicí jednotky a snímače ve vozidle.
- **Motor :** Využívá elektřinu akumulovanou ve vysokonapěťovém akumulátoru k pohonu vozidla (plní stejnou funkci jako motor v benzinových a naftových vozidlech).
- **Redukční převodovka:** Přenáší rotační sílu motoru na pneumatiky s příslušnými otáčkami a točivým momentem.
- **Vysokonapěťový akumulátor (lithium-iontový):** Ukládá a dodává energii potřebnou pro provoz elektrického vozidla. (Samostatně instalovaný 12V akumulátor zajišťuje napájení vozidla, když je vozidlo v režimu **ACC** nebo **OFF**.)

VÝSTRAHA

- Neodstraňujte ani nerozebírejte žádné konektory a kabely vysokonapěťového akumulátoru. Mohlo by to vést k nehodám, například k úrazu elektrickým proudem, a k vážným zraněním a výraznému snížení výkonu a životnosti vozidla.
 - Pokud vysokonapěťový akumulátor nebo jeho související součásti vyžadují kontrolu a údržbu, doporučujeme vám obrátit se na autorizovaného opravce HYUNDAI.
-

Bezpečnostní opatření při používání vysokonapěťového akumulátoru

Bezpečnostní opatření pro vysokonapěťový akumulátor při provozu a skladování vozidla jsou následující:

POZOR

- Dbejte, aby ukazatel nabití vysokonapěťového akumulátoru neklesl pod 10 %. Dlouhodobé skladování vozidla při nízkém stavu nabití akumulátoru může vést k poškození akumulátoru nebo ke snížení jeho kapacity, což může případně vést k nutnosti akumulátor vyměnit.
- Pokud došlo ke kolizi a nárazu do vozidla, doporučujeme nechat vozidlo zkontrolovat u autorizovaného opravce HYUNDAI na stav připojení akumulátoru.
- Používání funkce V2L může zkrátit dojezdovou vzdálenost kvůli spotřebě energie z vysokonapěťového akumulátoru a opakované používání funkce V2L může způsobit zkrácení životnosti vysokonapěťového akumulátoru.
- Opakované používání nabíječky stejnosměrného proudu může zkracovat životnost vysokonapěťového akumulátoru.
- Úroveň nabití vysokonapěťového akumulátoru se může přirozeně snižovat, i když vozidlo nejedí.
- Skladování vozidla při příliš vysokých nebo nízkých teplotách může zhoršit funkčnost akumulátoru.
- Dojezdová vzdálenost nebo dodávaný výkon se mohou lišit v závislosti na jízdních podmínkách, například na venkovní teplotě. Jízda vysokou rychlostí nebo do kopce může zvýšit spotřebu akumulátoru, což může vést ke zkrácení dojezdové vzdálenosti.
- Pokud používáte klimatizaci nebo topení, které je napájeno z vysokonapěťového akumulátoru, dojezdová vzdálenost se zkrátí. Při používání klimatizace nebo topení udržujte vhodnou teplotu.
- V závislosti na době používání vozidla může docházet k přirozenému zhoršování stavu akumulátoru, takže se může zkrátit dojezdová vzdálenost. Pokud kapacita nabití a dojezdová vzdálenost stále selhávají, doporučujeme nechat vozidlo zkontrolovat u autorizovaného opravce HYUNDAI.
- Pokud vozidlo delší dobu nepoužíváte, nabíjejte jej alespoň jednou za 3 měsíce, abyste zabránili úplnému vybití akumulátoru. Pokud je úroveň nabití akumulátoru nižší, okamžitě vozidlo nabijte.
- Chcete-li udržet akumulátor v optimálním stavu, používejte nabíjení střídavým proudem. Úplné nabití akumulátoru při stavu nabití 20 % nebo nižším pomáhá udržet akumulátor v optimálním stavu. (Doporučuje se nabíjet jednou nebo vícekrát měsíčně.)
- Hodnota úrovně nabití zobrazená na sdruženém přístroji se může snižovat v závislosti na podmínkách nabíjení (stav nabíječky, venkovní teplota, teplota akumulátoru atd.). Za účelem prodloužení životnosti a zvýšení bezpečnosti akumulátoru se po dosažení určité úrovně nabití postupně snižuje nabíjecí proud, aby se akumulátor plně nabíjel.

Jiná opatření týkající se používání elektrického vozidla

! POZOR

- Pokud je po opravě nebo lakování po nehodě nutné tepelné ošetření, může dojít ke zhoršení výkonu vysokonapěťového akumulátoru. Pokud je nutné tepelné ošetření, doporučujeme vám kontaktovat autorizovaného opravce HYUNDAI.
- Při čištění motorového prostoru nepoužívejte myčku s vysokotlakou vodou. Mohlo by dojít k úrazu elektrickým proudem v důsledku výboje vysokého napětí nebo k poškození elektrického systému vozidla.
- Na vozidlo nemontujte díly jiných výrobců nebo upravené díly. Mohlo by dojít k poškození elektrického systému. Používejte nebo instalujte pouze originální díly HYUNDAI.

Odpojovací vypínač vysokého napětí

Odpojovací vypínač vysokého napětí je zařízení umístěné uvnitř motorového prostoru, které blokuje vysoké napětí akumulátoru při kontrole vašeho vozidla u autorizovaného opravce HYUNDAI.

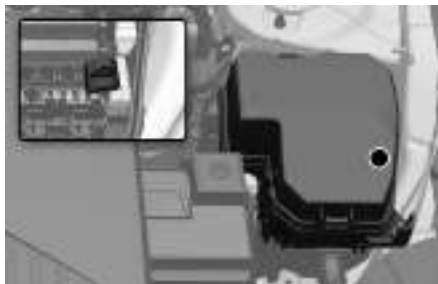

! VÝSTRAHA

- Nikdy se nedotýkejte odpojovacího vypínače vysokého napětí. Mohlo by dojít k vážnému nebo smrtelnému zranění při kolizi nebo úrazu elektrickým proudem.
- Pokud odpojovací vypínač vysokého napětí vyžaduje kontrolu nebo opravu, doporučujeme vám obrátit se na autorizovaného opravce HYUNDAI.
- Nikdy neodpojujte ani neodřezávejte odpojovací vypínač vysokého napětí, s výjimkou nouzových situací. Mohlo by dojít k vážným problémům, například k nemožnosti nastartovat vozidlo.

Nabíjení elektrického vozidla

Podívejte se na podrobné informace o nabíjení elektrického vozidla a nabíjejte své vozidlo.

Elektrická vozidla lze nabíjet pomocí nabíječky střídavého nebo stejnosměrného proudu instalované na veřejných nabíjecích stanicích. Pokud není možné vozidlo v případě nouze přesunout k veřejné nabíjecí stanici, můžete vozidlo nabíjet prostřednictvím přenosné nabíječky (ICCB) ze síťového zdroje (střídavý proud 220 V).

Chcete-li najít nejbližší nabíjecí stanici, postupujte podle pokynů v části „Vyhledávání nabíjecích stanic v okolí“ v této kapitole.

Bezpečnostní opatření týkající se nabíjení elektrického vozidla

Před nabíjením elektrického vozidla si pečlivě přečtěte všechny níže uvedené bezpečnostní informace a dodržujte je. Nedodržení tohoto pokynu může způsobit úraz elektrickým proudem nebo požár a mít za následek vážné zranění, smrt, poruchu nebo poškození majetku.

Bezpečnostní opatření pro elektrické zdravotnické prostředky

VÝSTRAHA

Elektromagnetické vlny generované nabíječkou mohou vážně ovlivnit elektrické lékařské přístroje, jako je například implantabilní kardiostimulátor. Při používání takových přístrojů se poraďte se svým lékařem, abyste zjistili, zda nabíjení elektrického vozidla neovlivní fungování vašeho přístroje.

Základní bezpečnostní opatření pro nabíjení

⚠ VÝSTRAHA

- Před nabíjením zatáhněte elektronickou parkovací brzdu (EPB) se sešlápnutým brzdovým pedálem, přeřadte do polohy „P“ (parkování) a vypněte vozidlo. Pohyb vozidla během nabíjení může vést k poškození majetku, vážnému zranění nebo smrti.
 - Používejte pouze určenou nabíječku pro elektrická vozidla. V opačném případě může dojít k poškození nabíječky, nabíjecího kabelu nebo vozidla. Může také vést k bezpečnostním rizikům, jako je požár, výbuch atd.
 - Abyste předešli škodám na majetku, vážným zraněním nebo smrti v důsledku úrazu elektrickým proudem a požáru, postupujte podle níže uvedených pokynů:
 - Při připojování kabelu k nabíječce a nabíjecímu vstupu vozidla se nedotýkejte nabíjecího konektoru, nabíjecí zástrčky a nabíjecího vstupu.
 - Nedotýkejte se nabíjecího konektoru a nabíjecí zástrčky mokrými rukama a při připojování nabíjecího kabelu nestůjte ve vodě nebo ve sněhu.
 - Při připojování nebo odpojování nabíjecího kabelu musíte držet rukojeť nabíjecího konektoru a nabíjecí zástrčku.
 - Používejte vodotěsnou nabíječku. Nenabíjejte vozidlo na místě, kde může dojít ke kontaktu dešťové vody se spoji konektoru nabíjecího kabelu a nabíjecí zástrčky.
 - Ujistěte se, že na konektoru nabíjecího kabelu a nabíjecí zástrčce není voda, prach ani jiné nečistoty.
 - Pokud zaznamenáte neobvyklé podmínky, jako je zápach nebo kouř, okamžitě přestaňte nabíjet.
 - Nenabíjejte vozidlo, pokud hrozí nebezpečí úderu blesku.
-

i Informace

- Během nabíjení nelze přeřadit z polohy „P“ (parkování) na jiný rychlostní stupeň.
- Před odpojením nabíjecího konektoru se ujistěte, že jsou dveře vozidla odemčené. Odemykácí tlačítko na nabíjecím konektoru nefunguje, když jsou dveře vozidla zamčené.
- K řízení teploty vysokonapětového akumulátoru při nabíjení nebo při vysoké teplotě akumulátoru se používá klimatizace, která akumulátor ochlazuje. Při provozu kompresoru klimatizace a ventilátoru chlazení může vznikat hluk nebo vibrace, což je však při nabíjení vysokonapětového akumulátoru normální stav.
- Při používání klimatizace během nabíjení se může spustit chladicí systém. Může to dočasně snížit výkon klimatizace.
- Čas potřebný pro nabití akumulátoru a dojezdová vzdálenost se mohou měnit v závislosti na stavu a životnosti vysokonapětového akumulátoru, technických údajích nabíječky a okolní teplotě.
- Ve výjimečných případech můžete při nabíjení pomocí 400V nabíječky stejnosměrného proudu, která je poškozená nebo má dlouhé komunikační zpoždění, slyšet mimo vozidlo vysokofrekvenční zvuk (velmi slabé bzučení). Vysokofrekvenční zvuk může vznikat pouze tehdy, když se vozidlo snaží omezit své vlastní elektromagnetické vlny, aby bylo nabíjení stejnosměrným proudem co nejstabilnější. Z tohoto bzučení nemusíte mít obavy, protože je záměrné a nemá vliv na výkon nabíjení ani na samotné vozidlo.

Bezpečnostní opatření pro provoz chladicího ventilátoru

⚠ VÝSTRAHA



Během nabíjení nepřibližujte ruce k chladicímu ventilátoru v motorovém prostoru. Může se automaticky spustit a regulovat teplotu akumulátoru, i když je vozidlo vypnuté.

Bezpečnostní opatření pro obsluhu víčka nabíjení

Před obsluhou víčka nabíjení si pečlivě přečtěte všechny níže uvedené bezpečnostní informace a dodržujte je.

POZOR

- Před otevřením víčka nabíjení zkontrolujte směr otevírání víčka a ujistěte se, že otevírání nebo zavírání víčka nepřekáží okolní předměty.
- Při otevírání a zavírání víčka nabíjení dávejte pozor, abyste se neudeřili do obličeje, hlavy apod. nebo aby se vám do víčka nezachytily ruce či jiné části těla.
- Pokud nemůžete víčko nabíjení otevřít kvůli mrazivému počasí. V takovém případě použijte vyhřívání víčka nabíjení (je-li ve výbavě) a lehce poklepejte na led v blízkosti víčka nabíjení nebo jej odstraňte.
Podrobnosti naleznete v části „Víčko nabíjení“ v kapitole 5.
- Víčko nabíjení neotevírejte násilím. Mohlo by dojít k poškození víčka nabíjení nebo k závadě.
- Nedržte díly, které podírají víčko nabíjení. Poškození nebo deformace dílů může způsobit poškození vozidla a nehody.

Bezpečnostní opatření pro používání, manipulaci a skladování nabíjecího kabelu

Bezpečnostní opatření pro používání nabíjecího kabelu

POZOR

- Abyste předešli úrazu elektrickým proudem, vyměňte nabíjecí kabel, pokud je poškozena jeho vnější izolace nebo konektor.
- Nabíjecí kabel neupravujte ani nerozebírejte. Mohlo by dojít k požáru, úrazu elektrickým proudem nebo úrazu.
- Za nabíjecí kabel nadměrně netahejte a nekrutěte jím a dbejte na to, aby nebyl zkroutený. Přerušení napájení nebo poškození izolačního pláště kabelu může mít za následek úraz elektrickým proudem nebo požár.
- Netahejte nabíjecí kabel po podlaze a nepokládejte na něj žádné předměty. Poškození izolace kabelu může mít za následek úraz elektrickým proudem nebo požár.
- Nepoužívejte nabíjecí kabel v blízkosti zdroje tepla nebo topení.
- Dbejte na to, aby nabíjecí kabel neupadl a nebyl vystaven silnému nárazu. Dbejte také na to, aby se do kabelu nedostala voda nebo kapalina.
- Nabíjecí kabel používejte pouze tehdy, když v okolí nejsou děti.
- Pokud jsou na nabíjecím konektoru a zástrčce známky poškození, koroze nebo rzi nebo pokud je spojení nabíjecího konektoru a zástrčky uvolněné, kabel nepoužívejte.
Doporučujeme vám nechat vozidlo zkontrolovat u autorizovaného opravce HYUNDAI.

Bezpečnostní opatření pro manipulaci s nabíjecím kabelem a jeho skladování

POZOR

- Nabíjecí konektor a zástrčku udržujte vždy suché a čisté.
- Ujistěte se, že konektory, zástrčky a ovládací panel (přenosná nabíječka) nabíjecího kabelu nejsou ponořené nebo v kontaktu s vodou.
- Nabíjecí kabel uchovávejte tak, aby se do něj nedostala voda nebo vlhkost, a uložte jej v úložné přihrádce v zavazadlovém prostoru.
- Nenechávejte nabíjecí kabel v blízkosti zdroje tepla nebo topení.
- Udržujte nabíjecí kabel mimo dosah dětí.
- Pokud je uvnitř nabíjecího konektoru nebo zástrčky prach nebo nečistoty, odstraňte je pomocí vzduchové pistole.
- Pokud je nabíjecí kabel znečištěný, zcela jej odpojte od nabíječky nebo napájení a odstraňte nečistoty.
 - Nabíjecí kabel lehce otřete měkkým hadříkem namočeným v 3% vodném roztoku neutrálního čisticího prostředku, a poté čistým hadříkem zcela odstraňte vlhkost a kabel nechte vyschnout na dobře větraném místě ve stínu.
 - Při odstraňování nečistot dbejte na to, aby nabíjecí konektor a nabíjecí zástrčka nepřišly do styku s vodou.
 - Nepoužívejte organická rozpouštědla, jako je benzen, ředidlo nebo saponát. Mohlo by to způsobit deformaci, změnu barvy nebo poruchu nabíjecího kabelu.
 - Při použití čisticího přípravku na vozidla se ujistěte, že přípravek neobsahuje organická rozpouštědla, jako je benzen, ředidlo nebo saponát.

Kontrola základních informací o nabíjení elektrického vozidla

Před nabíjením vozidla zkontrolujte a pochopte význam údajů, jako je předpokládaná doba nabíjení podle typu nabíjení, kontrola stavu nabití (SOC) a nastavení režimu uzamknutí nabíječky.

Kontrola typu a doby nabíjení

Typy nabíjení pro elektrická vozidla jsou následující:

- **Nabíjení střídavým proudem:** Elektrické vozidlo se nabíjí nabíječkou střídavého proudu na veřejných nabíjecích stanicích. Nabíječka střídavého proudu může vyžadovat nabíjecí kabel střídavého proudu (prodává se samostatně).
- **Nabíjení stejnosměrným proudem:** U veřejných nabíjecích stanic můžete nabíjet vysokou rychlostí. Viz příslušnou příručku výrobce poskytovanou k danému typu nabíječky stejnosměrného proudu.
- **Nabíjení přenosnou nabíječkou:** Pokud vozidlo nelze přemístit k veřejné nabíjecí stanici z důvodu nedostatku energie v akumulátoru, lze vozidlo nabíjet elektrickou energií z domácnosti pomocí přenosné nabíječky na 220 V (prodává se samostatně).

⚠ POZOR

- Používáte-li nabíječku stejnosměrného proudu soustavně, může dojít ke zhoršení výkonu a životnosti akumulátoru. Nabíjení stejnosměrným proudem byste měli využívat jen minimálně, abyste prodloužili životnost vysokonapěťového akumulátoru. Pokud není nutné nabíjení stejnosměrným proudem, používejte nabíjení střídavým proudem.
- Elektrická zásuvka v domácnosti musí splňovat předpisy a být bezpečně v souladu s hodnotami napětí / proudu (A) / výkonu (W) uvedenými na přenosné nabíječce. V opačném případě se nemusí vozidlo nabít nebo může dojít k ohrožení bezpečnosti, například k požáru.
- Pokud při nabíjení vozidla přenosnou nabíječkou v domácnosti dojde k překročení kapacity elektrického rozvaděče, může dojít k přerušení dodávky proudu do domácnosti nebo k požáru.
- Pokud používáte přenosnou nabíječku k nabíjení svého elektrického vozidla elektrickou energií z domácnosti, bude vám účtována v rámci vašeho účtu za elektřinu.

Odhadovaná doba nabíjení pro jednotlivé typy nabíjení je následující:

Typ nabíjení		Doba nabíjení		Úroveň nabití (minimální – maximální)	Podmínky nabíjení (teplota)
		Standardní akumulátor	Akumulátor se zvýšenou kapacitou		
Nabíjení střídavým proudem		Cca 4 hodiny a 55 minut	Cca 6 hodin a 25 minut	10–100 %	Teplota akumulátoru (25 °C)
Nabíjení stejno- směrným proudem	350 kW	Cca 41 minut	Cca 41 minut	10–80 %	
	100 kW	Cca 44 minut	Cca 44 minut	10–80 %	
Nabíjení přenosnou nabíječkou		Cca 20 hodin a 40 minut	Cca 27 hodin a 45 minut	10–100 %	

i Informace





- Čas potřebný pro nabití akumulátoru se může měnit v závislosti na stavu a době využívání vysokonapěťového akumulátoru, technických údajích nabíječky a okolní teplotě.
- Pokud je nabíječka opotřebovaná, odkrytá nebo je jakkoli poškozená, může se nabíjení v zájmu vaší bezpečnosti zastavit. Použijte jinou nabíječku, která funguje normálně.
- Při nabíjení akumulátoru mohou být zapotřebí další 3 minuty ke kontrole stavu akumulátoru.

Kontrola stavu nabití

Zkontrolujte stav nabití (SOC) vysokonapěťového akumulátoru pomocí kontrolky nabití uvnitř víčka nabíjení.

1. Když jsou dveře vozidla odemčené, stiskněte indikátor otevření na víčku nabíjení, abyste otevřeli víčko nabíjení.
2. Zkontrolujte stav nabití podle kontrolky nabití uvnitř víčka nabíjení.
 - Stav nabití je indikován ve 4 úrovních.



Kontrolka nabití	Stav nabití [%]
	0-24 %
	25-49 %
	50-74 %
	75-100 %

Kontrola informací na štítku nabíjení

Otevřete víčko nabíjení a zkontrolujte informace na štítku nabíjení. Na štítku nabíjení jsou uvedeny bezpečnostní symboly a jmenovitý příkon pro nabíjení.



Č.	Název	Popis
(1)	Výstraha vysokého napětí	Označuje zařízení s rizikem úrazu elektrickým proudem.
(2)	Symbol Výstraha / Pozor	Označuje zařízení, které může při neopatrné obsluze způsobit škody na majetku, vážné zranění nebo smrt.
(3)	Jmenovité napětí a maximální nabíjecí proud.	Uvádí typ vstupního proudu (~, AC – střídavý) a rozsah jmenovitého napětí (V) a nabíjecího proudu (A) při nabíjení střídavým proudem.

Nastavení režimu uzamknutí nabíjecího konektoru

Během nabíjení střídavým proudem můžete nabíjecí konektor uzamknout, abyste zabránili nechtěnému odpojení nabíjecího konektoru od vozidla.

i Informace

Konektor se automaticky uzamkne během nabíjení stejnosměrným proudem nebo při používání funkce V2L bez ohledu na nastavení režimu uzamknutí nabíjecího konektoru použité ve vozidle.

- Po dokončení nabíjení stejnosměrným proudem se nabíjecí konektor automaticky odemkne.
- Po ukončení elektrického napájení můžete nabíjecí konektor odblokovat stisknutím spínače na konektoru V2L, čímž vypnete napájení a odemknete dveře vozidla.
- Na domovské obrazovce multimediálního systému zvolte **Electric vehicle** > **AC charger** > **Lock charging cable** a nastavte režim uzamknutí nabíjecího konektoru.
K dispozici jsou následující možnosti režimu uzamknutí:
 - **Vždy zamknuto:** Konektor se automaticky uzamkne, vždy když je nabíjecí konektor připojen k nabíjecímu vstupu.
 - **Během nabíjení:** Konektor se automaticky uzamkne pouze během nabíjení po správném připojení nabíjecího konektoru k vozidlu.

Odpojení nabíjecího konektoru v případě nouze

Pokud odemykáč tlačítko nefunguje správně z důvodu vybitého akumulátoru nebo abnormálního elektrického zapojení, nelze nabíjecí konektor od vozidla odpojit.

! POZOR

Neodpojujte nabíjecí konektor násilím. Mohlo by dojít k poškození nabíjecího konektoru nebo nabíjecího vstupu ve vozidle.

Pokud není nabíjecí konektor odpojen z důvodu úplného vybití akumulátoru nebo poruchy elektroinstalace, otevřete kapotu a vytáhněte nouzový kabel.



- Pokud není nabíjecí konektor odpojen ani po vytažení nouzového kabelu, doporučujeme nechat vozidlo zkontrolovat u autorizovaného opravce HYUNDAI.

Používání nabíječky střídavého proudu

Nejběžnějším způsobem nabíjení elektrických vozidel je nabíjení střídavým proudem. Nabíjejte své elektrické vozidlo pomocí kabelu pro nabíjení střídavým proudem instalovaného na veřejných nabíjecích stanicích nebo samostatně zakoupeného kabelu pro nabíjení střídavým proudem.

- Chcete-li najít nejbližší nabíjecí stanici, postupujte podle pokynů v části „Vyhledávání nabíjecích stanic v okolí“ v této kapitole.

⚠ VÝSTRAHA

Před nabíjením vozidla si pečlivě přečtěte a dodržujte pokyny uvedené v části „Bezpečnostní opatření týkající se nabíjení elektrického vozidla“, abyste předešli škodám na majetku nebo zraněním způsobeným úrazem elektrickým proudem, požárem, výbuchem apod.

⚠ POZOR

Abyste předešli škodám na majetku nebo zranění v důsledku požáru nebo výbuchu, postupujte podle níže uvedených pokynů.

- Používejte pouze originální kabel pro nabíjení střídavým proudem dodaný výrobcem (je-li ve výbavě).
- Nepoužívejte prodlužovací kabel.
- Zkontrolujte jmenovité napětí a maximální nabíjecí proud potřebný pro nabíjení a ujistěte se, že napájení nabíječky, kterou používáte, splňuje tyto požadavky.
- Pokud zjistíte neobvyklé podmínky, například zápach nebo kouř, okamžitě přestaňte nabíjet.

Základní informace o kabelu pro nabíjení střídavým proudem

Vzhled a konfigurace kabelu pro nabíjení střídavým proudem jsou následující:



- (1) Nabíjecí konektor (připojuje se k vozidlu)
- (2) Nabíjecí zástrčka (připojuje se k nabíječce)

Nabíjení pomocí nabíječky střídavého proudu

Při nabíjení vozidla pomocí nabíječky střídavého proudu postupujte podle níže uvedených pokynů.

1. Po nastartování vozidla zatáhněte elektronickou parkovací brzdou (EPB) a sešlápněte brzdový pedál.
2. Vypněte všechny spínače, zařadte polohu P (parkování) a vypněte vozidlo.
3. Když jsou dveře vozidla odemčené, stiskněte symbol  na víčku nabíjení, abyste otevřeli víčko nabíjení.
4. Otevřete kryt nabíjecího vstupu a zkontrolujte, zda nabíjecí konektor a nabíjecí vstup neobsahují prach nebo jiné nečistoty.
 - V případě výskytu nečistot nebo nečistoty je odstraňte pomocí vzduchové pistole.

! VÝSTRAHA

Nedotýkejte se nabíjecího konektoru nabíjecího kabelu ani nabíjecího vstupu ve vozidle.

5. Sejměte ochrannou krytku nabíjecího konektoru kabelu pro nabíjení střídavým proudem, uchopte rukojeť nabíjecího konektoru a připojte jej ke vstupu pro nabíjení střídavým proudem ve vozidle. Zatlačte jej, dokud neuslyšíte cvaknutí.
6. **[Pokud používáte samostatně zakoupený nabíjecí kabel]** Sejměte ochrannou krytku nabíjecí zástrčky kabelu pro nabíjení střídavým proudem, uchopte rukojeť nabíjecí zástrčky a připojte ji do elektrické zásuvky (220 V) nabíječky střídavého proudu.
 - Tento postup je nutný pouze při použití samostatně zakoupeného kabelu pro nabíjení střídavým proudem. Pokud používáte nabíjecí kabel nainstalovaný v nabíječce střídavého proudu, není nutné připojovat samostatnou nabíjecí zástrčku.
 - Po spuštění nabíjení se ve sdruženém přístroji na cca jednu minutu zobrazí předpokládaná doba nabíjení.

i Informace

- Pokud během nabíjení otevřete dveře na straně řidiče, ve sdruženém přístroji se také na cca jednu minutu zobrazí předpokládaná doba nabíjení.
 - Když je nastaveno plánované nabíjení, zobrazí se hlášení „**Waiting to charge at scheduled time**“ (Čeká se na nabíjení v naplánovaném čase).
 - Pokud během čekání na naplánované nabíjení pracuje naplánovaná klimatizace nebo topení, zobrazí se odhadovaná doba nabíjení jako „-“.
7. **[Pokud používáte samostatně zakoupený nabíjecí kabel]** Po dokončení nabíjení uchopte rukojeť nabíjecí zástrčky, odpojte nabíjecí zástrčku od elektrické zásuvky (220 V) nabíječky střídavého proudu a zavřete ochrannou krytku nabíjecí zástrčky.
 - Tento postup je nutný pouze při použití samostatně zakoupeného kabelu pro nabíjení střídavým proudem. Pokud používáte nabíjecí kabel nainstalovaný v nabíječce střídavého proudu, není nutné odpojovat samostatnou nabíjecí zástrčku.

8. Uchopte nabíjecí konektor za rukojeť a tahem za nabíjecí konektor jej odpojte od nabíjecího vstupu.

POZOR

Neodpojujte nabíjecí konektor násilím bez stisknutí odemykacího tlačítka na nabíjecím konektoru. Mohlo by dojít k poškození nabíjecího konektoru nebo nabíjecího vstupu ve vozidle.

9. Zavřete krytku nabíjecího vstupu a zatlačením na víčko nabíjení jej zcela zavřete.

Informace

- Pokud je režim uzamknutí nabíjecího konektoru nastaven na **Vždy zamknuto** nebo **Během nabíjení**, odemkněte dveře stisknutím tlačítka na chytrém klíčku nebo tlačítka na dveřích řidiče a odpojte nabíjecí konektor od nabíjecího vstupu.
 - Podrobnosti naleznete v části „Nastavení režimu uzamknutí nabíjecího konektoru“ v této kapitole.
 - Během nabíjení střídavým proudem se může v některých oblastech zhoršit kvalita příjmu rozhlasového signálu.
-

Používání nabíječky stejnosměrného proudu

Pokud potřebujete vozidlo nabít v krátkém čase, můžete nabíjet vysokou rychlostí pomocí nabíječky stejnosměrného proudu instalované ve veřejných nabíjecích stanicích.

- Chcete-li najít nejbližší nabíjecí stanici, postupujte podle pokynů v části „Vyhledávání nabíjecích stanic v okolí“ v této kapitole.

VÝSTRAHA

Před nabíjením vozidla si pečlivě přečtěte a dodržujte pokyny uvedené v části „Nastavení režimu uzamknutí nabíjecího konektoru“, abyste předešli škodám na majetku nebo zraněním způsobeným úrazem elektrickým proudem, požárem, výbuchem apod.

POZOR

Používáte-li nabíječku stejnosměrného proudu soustavně, může dojít ke zhoršení výkonu a životnosti akumulátoru. Nabíjení stejnosměrným proudem byste měli využívat jen minimálně, abyste prodloužili životnost vysokonapěťového akumulátoru. Pokud není nutné nabíjení stejnosměrným proudem, používejte nabíjení střídavým proudem.

Základní informace o konektoru pro nabíjení stejnosměrným proudem

Kabel pro nabíjení stejnosměrným proudem vypadá takto:



Nabíjení pomocí nabíječky stejnosměrného proudu

Při nabíjení vozidla pomocí nabíječky stejnosměrného proudu postupujte podle níže uvedených pokynů.

1. Po nastartování vozidla zatáhněte elektronickou parkovací brzdou (EPB) a sešlápněte brzdový pedál.
2. Vypněte všechny spínače, zařadte polohu P (parkování) a vypněte vozidlo.
3. Když jsou dveře vozidla odemčené, stiskněte symbol  na víčku nabíjení, abyste otevřeli víčko nabíjení.
4. Otevřete kryt nabíjecího vstupu a zkontrolujte, zda nabíjecí konektor a nabíjecí vstup neobsahují prach nebo jiné nečistoty.
 - V případě výskytu nečistot nebo nečistot je odstraňte pomocí vzduchové pistole.

⚠ VÝSTRAHA

Nedotýkejte se nabíjecího konektoru nabíjecího kabelu ani nabíjecího vstupu ve vozidle.

5. Sejměte ochrannou krytku nabíjecího konektoru kabelu pro nabíjení stejnosměrným proudem, uchopte rukojeť nabíjecího konektoru a připojte jej ke vstupu pro nabíjení stejnosměrným proudem ve vozidle. Zatlačte jej, dokud neuslyšíte cvaknutí.
 - Po spuštění nabíjení se ve sdruženém přístroji na cca jednu minutu zobrazí předpokládaná doba nabíjení.

i Informace

- Pokud během nabíjení otevřete dveře na straně řidiče, ve sdruženém přístroji se také na cca jednu minutu zobrazí předpokládaná doba nabíjení.

6. Když je nabíjení dokončeno, uchopte nabíjecí konektor za rukojeť a tahem za nabíjecí konektor jej odpojte od nabíjecího vstupu.

- Některé nabíječky stejnosměrného proudu nemusí mít v závislosti na svém typu odemykácí tlačítko konektoru nabíječky.

POZOR

Před odpojením nabíjecího konektoru zkontrolujte, zda je na rukojeti konektoru odemykácí tlačítko. Pokud je rukojeť konektoru vybavena odemykáčím tlačítkem, může násilné odpojení konektoru bez stisknutí tlačítka poškodit nabíjecí konektor nebo nabíjecí vstup ve vozidle.

POZNÁMKA

- Podrobnosti naleznete v části „Nastavení režimu uzamknutí nabíjecího konektoru“ v této kapitole.
-

7. Zavřete kryt nabíjecího vstupu .

8. Zatlačte na víčko nabíjení, aby se úplně zavřelo.

Používání přenosné nabíječky

Pokud vozidlo nelze přemístit k veřejné nabíjecí stanici, můžete vozidlo nabíjet pomocí samostatně zakoupené přenosné nabíječky (ICCB) v místech, kde je k dispozici obecná elektrická síť (střídavý proud 220 V).

VÝSTRAHA

Před nabíjením vozidla si pečlivě přečtěte a dodržujte pokyny uvedené v části „Nastavení režimu uzamknutí nabíjecího konektoru“, abyste předešli škodám na majetku nebo zraněním způsobeným úrazem elektrickým proudem, požárem, výbuchem apod.

POZOR

Abyste předešli škodám na majetku nebo zranění v důsledku požáru nebo výbuchu, postupujte podle níže uvedených pokynů.

- Používejte pouze originální přenosnou nabíječku HYUNDAI (je-li ve výbavě).
- Nenechte děti, aby obsluhovaly přenosnou nabíječku nebo se jí dotýkaly. Mohlo by to vést k nečekaným nehodám.
- Nepoužívejte prodlužovací kabel.
- Napájení nabíječky, kterou používáte, musí odpovídat předpisům a bezpečně vyhovovat jmenovitým hodnotám napětí, proudu (ampéry) a výkonu (watty). V opačném případě se nemusí vozidlo nabít nebo může dojít k ohrožení bezpečnosti, například k požáru.
- Pokud při nabíjení vozidla přenosnou nabíječkou v domácnosti dojde k překročení kapacity elektrického rozvaděče, může dojít k přerušení dodávky proudu do domácnosti nebo k požáru.
- Pokud zjistíte neobvyklé podmínky, například zápach nebo kouř, okamžitě přestaňte nabíjet.
- Přenosnou nabíječku používejte pouze v případě nouze a nepoužívejte ji k úplnému nabití akumulátoru.
- Pokud budete vozidlo nabíjet elektřinou z domácnosti, bude vám účtována cena elektřiny podle sazby pro domácnost, nikoliv podle sazby pro elektrická vozidla.

Základní informace o přenosné nabíječce

Konfigurace přenosné nabíječky a zobrazení indikátoru provozu jsou následující:

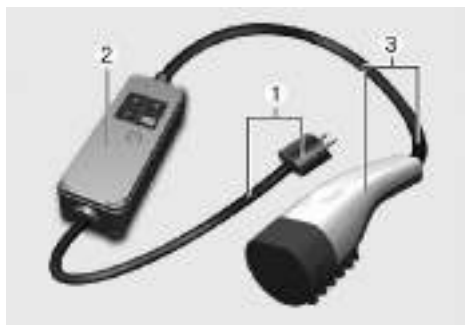

- (1) Síťová zástrčka
- (2) Řídicí jednotka
- (3) Nabíjecí konektor

Ikona	Název	Barva	Popis
	NAPÁJENÍ	Zelená	Rozsvítí se, když je zapnuto napájení.
	NABÍJENÍ	Modrá	Svítí během nabíjení a bliká při omezení proudu (nuceně přepnuto na 6 A).
	PORUCHA	Červená	Bliká, když dojde k úniku proudu, chybě komunikace nebo nadproudové chybě nebo když se aktivuje ochrana proti vysokým teplotám uvnitř zástrčky a nabíječky.
	NABÍJECÍ PROUD	-	Zobrazuje aktuální nastavení nabíjecího proudu (6 A, 8 A, 10 A nebo 12 A).

Ikona	Název	Barva	Popis	
	E1	Komunikace Control Pilot	-	Chyba komunikace s vozidlem
	E2	Únik	-	Únik proudu
	E3		-	Chyba nabíječky
	E4	Teplota zástrčky	-	Varování před přehřátím zástrčky
	E5		-	Teplotní selhání zástrčky
	E6		-	Chyba nabíječky
	E7	Nadproud	-	Varování před nadproudem nabíjení
	E8	Vnitřní teplota	-	Přehřátí nabíječky
	E9		-	Chyba nabíječky
	F1	Spečení kontaktů relé	-	Chyba nabíječky
	F2	Monitorování uzemnění / Přerušení	-	Špatné uzemnění zásuvky
	F3	Chyba napájení SMPS	-	Chyba SMPS (chyba napětí)
	F4		-	Chyba SMPS (abnormální napětí)
	F5	Control Pilot chyba napětí	-	Control Pilot chyba napětí (-)
	F6		-	Control Pilot chyba napětí (+)
F7	Chyba teplotního snímače	-	Chyba teplotního snímače zástrčky	
F8		-	Chyba interního teplotního snímače desky plošných spojů	

- Pokud dojde k chybě, můžete přenosnou nabíječku resetovat odpojením a opětovným připojením síťové zástrčky a následným stisknutím tlačítka na ovládacím panelu na dobu delší než 2 sekundy.
- Pokud se stejný příznak opakuje i po resetování přenosné nabíječky, doporučujeme nechat vozidlo zkontrolovat u autorizovaného opravce HYUNDAI.
- Pokud nedojde ke změně stavu po dobu delší než 1 minuta, přenosná nabíječka se přepne do úsporného režimu a kontrolka displeje se vypne.

Nabíjení pomocí přenosné nabíječky

Při nabíjení vozidla pomocí přenosné nabíječky postupujte podle níže uvedených pokynů.

1. Připojte zástrčku přenosné nabíječky k elektrické zásuvce ve vaší domácnosti.
 - Kontrolka napájení na ovládacím panelu se rozsvítí zeleně.
2. Nabíjecí proud nastavíte stisknutím tlačítka na ovládacím panelu na déle než 2 sekundy, dokud nezačne blikat číslo na ukazateli nabíjecího proudu.

POZNÁMKA

Příklad nastavení nabíjecího proudu přenosné nabíječky vhodného pro jmenovitý proud napájení je následující. Vhodný nabíjecí proud se však může lišit v závislosti na prostředí, například na spotřebě energie v budově.

Proud zásuvky	Úroveň nabíjecího proudu ICCB
14–16 A	12 A
12–13 A	10 A
10–11 A	8 A
8–9 A	6 A

- Nabíjecí proud se mění při každém stisknutí tlačítka v pořadí „6 A – 8 A – 10 A – 12 A.“
- Pokud uplyne 10 sekund bez stisknutí jakéhokoli tlačítka, blikání se zastaví a nabíjení je ukončeno.

3. Při zapnutém vozidle zatáhněte elektronickou parkovací brzdou (EPB) a sešlápněte brzdový pedál.
4. Vypněte všechny spínače, zařadte polohu P (parkování) a vypněte vozidlo.
5. Když jsou dveře vozidla odemčené, stiskněte symbol  na víčku nabíjení, abyste otevřeli víčko nabíjení.
6. Otevřete kryt nabíjecího vstupu a zkontrolujte, zda nabíjecí konektor a nabíjecí vstup neobsahují prach nebo jiné nečistoty.
 - V případě výskytu nečistot nebo nečistot je odstraňte pomocí vzduchové pistole.

⚠ VÝSTRAHA

Nedotýkejte se nabíjecího konektoru nabíjecího kabelu ani nabíjecího vstupu vozidla.

7. Sejměte ochrannou krytku nabíjecího konektoru na kabelu přenosné nabíječky, uchopte rukojeť nabíjecího konektoru a připojte jej k vstupu pro nabíjení střídavým proudem ve vozidle. Zatlačte jej, dokud neuslyšíte cvaknutí.

- Po spuštění nabíjení se ve sdruženém přístroji na cca jednu minutu zobrazí předpokládaná doba nabíjení.

i Informace

- Pokud během nabíjení otevřete dveře na straně řidiče, ve sdruženém přístroji se také na cca jednu minutu zobrazí předpokládaná doba nabíjení.
- Když je nastaveno plánované nabíjení, zobrazí se hlášení „**Waiting to charge at scheduled time**“ (Čeká se na nabíjení v naplánovaném čase).
- Pokud během čekání na naplánované nabíjení pracuje naplánovaná klimatizace nebo topení, zobrazí se odhadovaná doba nabíjení jako „-“.

8. Když je nabíjení dokončeno, uchopte rukojeť nabíjecího konektoru se stisknutým odemykacím tlačítkem a zatáhněte za nabíjecí konektor, abyste jej odpojili od nabíjecího vstupu.

i Informace

Pokud je režim uzamknutí nabíjecího konektoru nastaven na **Vždy zamknuto** nebo **Během nabíjení**, odemkněte dveře stisknutím tlačítka na chytrém klíčku nebo tlačítka na dveřích řidiče a odpojte nabíjecí konektor od nabíjecího vstupu.

- Podrobnosti naleznete v části „Nastavení režimu uzamknutí nabíjecího konektoru“ v této kapitole.

9. Zavřete kryt nabíjecího vstupu .

10. Zatlačte na víčko nabíjení, aby se úplně zavřelo.

Používání funkce plánovaného nabíjení

Funkce plánovaného nabíjení umožňuje nabíjet vozidlo pomocí levné noční energie až do příštího odjezdu.

i Informace

Funkci plánovaného nabíjení lze použít pouze při použití nabíječky střídavého proudu nebo přenosné nabíječky (ICCB: In-Cable Control Box). Další informace o připojení nabíječky střídavého proudu a přenosné nabíječky, naleznete v části „Používání nabíječky střídavého proudu“ a „Používání přenosné nabíječky“ v této kapitole.

Na domovské obrazovce multimediálního systému vyberte **Electric vehicle** > **AC charger** > **Scheduled charging**.

- Podrobnosti naleznete v části „Nastavení možností pro nabíječku střídavého proudu“ v této kapitole.
- Když je nastaveno plánované nabíjení a je za tímto účelem připojena nabíječka střídavého proudu nebo přenosná nabíječka (ICCB), kontrolka bliká po dobu 3 minut, čímž indikuje, že je nastaveno plánované nabíjení.
- Když je nastaveno plánované nabíjení, není zahájeno okamžitě, když je připojena nabíječka střídavého proudu nebo přenosná nabíječka (ICCB). Chcete-li vozidlo ihned nabít, otevřete víčko nabíjení a stiskněte tlačítko  na déle než 2 sekundy nebo na obrazovce vyberte **Electric vehicle** > **AC charger** > **Scheduled charging** a deaktivujte nastavení plánovaného nabíjení.

i Informace

- Plánované nabíjení můžete nastavit nebo zrušit pomocí aplikace HYUNDAI BlueLink v chytrém telefonu. Další informace naleznete v příručce k multimediálnímu systému.
 - Nabíjení může začít okamžitě po připojení nabíječky k vozidlu v závislosti na době nabíjení vypočtené při nastavení plánovaného nabíjení.
-

Okamžité zastavení nabíjení

Pokud při nabíjení střídavým proudem, stejnosměrným proudem nebo přenosnou nabíječkou nemůžete zastavit nabíjení elektrického vozidla prostřednictvím nabíječky, postupujte podle níže uvedených pokynů:

1. Stiskněte tlačítko zamknutí nebo odemknutí dveří vozidla.
2. Během 15 sekund stiskněte tlačítko  na déle než 2 sekundy.

Kontrolní seznam, když se nabíjení nespustí

Pokud se nabíjení po připojení nabíječky k vozidlu nespustí, zkontrolujte následující.

- Zkontrolujte nastavení plánovaného nabíjení. Pokud je nastaveno plánované nabíjení, nabíjení se po připojení nabíječky střídavého proudu nebo přenosné nabíječky k vozidlu nespustí, dokud nebudou splněny podmínky nastavení.
- Zkontrolujte provozní stav nabíječky střídavého proudu, nabíječky stejnosměrného proudu a přenosné nabíječky. Způsob indikace provozního stavu se může u nabíječek různých výrobců lišit.
- Pokud se na sdruženém přístroji zobrazuje varovný symbol týkající se nabíjení, zkontrolujte jeho hlášení.
- Pokud nejsou nabíjecí konektor a nabíjecí vstup správně připojeny, může konektor vypadnout nebo vibrovat. V tomto případě držte rukojeť nabíjecího konektoru a zatlačte ji až na doraz.
- Zkontrolujte stav nabití připojením jiné nabíječky s ověřenou funkčností.
 - Pokud se vozidlo normálně nabíjí pomocí jiné nabíječky, obraťte se na výrobce nabíječky a požádejte o vyřešení.
 - Pokud se vozidlo nenabíjí ani při použití jiné nabíječky, doporučujeme nechat vozidlo zkontrolovat u autorizovaného opravce HYUNDAI.

Používání funkcí elektrického vozidla

Režim

Elektrické vozidlo poskytuje informace o jízdě a vysokonapěťovém akumulátoru. V režimu **Elektrické vozidlo** můžete nastavit různé funkce elektrického vozidla.





Zobrazení konfigurace obrazovky režimu Elektrické vozidlo

Pro vstup do režimu Elektrické vozidlo a kontrolu konfigurace obrazovky postupujte podle níže uvedených pokynů.

1. Na obrazovce multimediálního systému přejděte na domovskou obrazovku.
2. Na domovské obrazovce vyberte **Elektrické vozidlo**.
 - Zobrazí se obrazovka režimu **Elektrické vozidlo**.

Na obrazovce režimu **Elektrické vozidlo** jsou následující údaje:



Č.	Název	Popis
(1)		Můžete si prohlédnout informace o spotřebě energie a historii úspory energie.
(2)		Můžete nastavit různé možnosti týkající se nabíjení elektrického vozidla.
	Příští odjezd	Můžete nastavit plánovaný čas odjezdu, do kterého bude nabíjení dokončeno a teplota v kabině bude připravena. Podrobnosti naleznete v části „Nastavení času příštího odjezdu“ v této kapitole.
	Nabíječka střídavého proudu	Můžete nastavit možnosti nabíječky střídavého proudu včetně nabíjecího proudu. Podrobnosti naleznete v části „Nastavení možností pro nabíječku střídavého proudu“ v této kapitole.
	Limit nabíjení	Můžete nastavit cíl nabíjení pro rychlé a pomalé nabíjení. Podrobnosti naleznete v části „Nastavení cílové úrovně nabití akumulátoru“ v této kapitole.
	Nastavení spotřeby elektrické energie (V2L)	Můžete nastavit limit vybíjení (%) vysokonapěťového akumulátoru pro jízdu. Podrobnosti naleznete v části „Nastavení limitu vybíjení akumulátoru při používání napájení z vozidla (V2L)“ v této kapitole.
(3)		Můžete nastavit různé speciální funkce elektrického vozidla. <ul style="list-style-type: none"> • Klimatizace akumulátoru • Režim Utility • Plug & Charge Podrobnosti naleznete v části „Nastavení speciálních funkcí elektrického vozidla“ v této kapitole.
(4)		Můžete zkontrolovat nabíjecí stanice, upravit domovskou obrazovku a zobrazit online příručku.

Kontrola informací o energii

Můžete si prohlédnout informace o spotřebě energie a historii úspory energie.

1. Na obrazovce multimediálního systému přejděte na domovskou obrazovku.
2. Na domovské obrazovce vyberte **Elektrické vozidlo** > .
 - Podívejte se na informace o energii.

Kontrola spotřeby energie

Na obrazovce multimediálního systému vyberte **Electricity use**.

- Můžete zkontrolovat aktuální spotřebu energie pro každý systém vozidla.



Č.	Název	Popis
(1)	Jízda	Zobrazuje procento okamžité a regenerativní energie spotřebované motorem k pohonu vozidla a procento použitého výkonu hnací soustavy na celkovém výkonu spotřebovaném od nastartování vozidla.
(2)	Elektronika	Zobrazuje spotřebu energie a výkonu systému vozidla, včetně sdruženého přístroje, multimediálního systému (reproduktorů a navigace), světlometů, řídicí jednotky vozidla atd., a procentní podíl výkonu systému vozidla na celkovém výkonu spotřebovaném od nastartování vozidla.
(3)	Klimatizace	Zobrazuje výkon a spotřebu energie klimatizace nebo topení a procentuální podíl výkonu klimatizace na celkovém výkonu spotřebovaném od nastartování vozidla.
(4)	Péče o akumulátor	Zobrazuje okamžitý výkon a spotřebu energie spotřebované při ohřívání a ochlazování akumulátoru za účelem udržení optimálního výkonu akumulátoru a procentuální podíl režimu regulace teploty akumulátoru (režim Péče o akumulátor) na celkovém výkonu spotřebovaném od nastartování vozidla.

Kontrola historie spotřeby elektrické energie

Na obrazovce multimediálního systému vyberte **Energy consumption history**.

- Můžete zkontrolovat historii spotřeby elektrické energie se zobrazením data a vzdálenosti předchozí jízdy.



Nastavení času příštího odjezdu

Můžete nastavit předpokládaný čas odjezdu. Tato hodnota se použije pro plánování nabíjení a cílové teploty.

i Informace

- Naplánovaná klimatizace se spustí podle času odjezdu.
- Funkce naplánované klimatizace využívá přímo energii připojené nabíječky. Dokáže udržet příjemné prostředí a zvýšit kapacitu vozidla tím, že reguluje teplotu vozidla a akumulátoru bez využívání energie z vysokonapěťového akumulátoru.

1. Na obrazovce multimediálního systému přejděte na domovskou obrazovku.
2. Na domovské obrazovce vyberte **Electric vehicle** > **⚙** > **Next departure**.
3. Nastavte předpokládaný čas odjezdu.



4. Nastavte předpokládaný čas odjezdu (1) a teplotu (2) vozidla po nabití.
5. V možnosti „Opakovat“ nastavte den v týdnu (3) pro aktivaci cílové teploty pro daný čas odjezdu.



Nastavení možností pro nabíječku střídavého proudu

Můžete nastavit možnosti nabíječky střídavého proudu včetně plánovaného nabíjení a nabíjecího proudu.

1. Na obrazovce multimediálního systému přejděte na domovskou obrazovku.
2. Na domovské obrazovce vyberte **Electric vehicle** > **⚙️** > **AC charger**.
3. Nastavte požadované funkce.

Nastavení plánovaného nabíjení

Funkci zapnete výběrem možnosti **Scheduled charging**.



- Zobrazí se obrazovka možnosti plánovaného nabíjení. Zvolte možnost nabíjení.
 - **Pouze sazby mimo špičku:** Nabíjení se aktivuje pouze v době mimo špičku. Nemusí se podařit dosáhnout cílové úrovně nabití akumulátoru.
 - **Přednostně sazby mimo špičku:** Nabíjení se aktivuje v době mimo špičku. Nabíjení může pokračovat i mimo špičku, aby se dosáhlo cílové úrovně nabití akumulátoru.
 - Další informace o nastavení cílové úrovně nabití akumulátoru naleznete v části „Nastavení nabíjecího proudu“ v této kapitole.



Nastavení nabíjecího proudu

Nastavte nabíjecí proud při používání nabíječky střídavého proudu.



Nastavení cílové úrovně nabití akumulátoru

Můžete nastavit cílovou úroveň nabití akumulátoru při nabíjení pomocí nabíječky střídavého proudu nebo nabíječky stejnosměrného proudu.

- Můžete zkontrolovat stav vysokonapěťového akumulátoru, odhadovanou dojezdovou vzdálenost a dobu potřebnou k nabití akumulátoru na cílovou úroveň.

***i* Informace**

- Dojezdová vzdálenost se odhaduje na základě spotřeby elektrické energie a teplot. Může se lišit podle vašeho stylu jízdy.
 - Dojezdová vzdálenost se může lišit i při stejné cílové úrovni v závislosti na změnách vašeho stylu jízdy.
-

1. Na obrazovce multimediálního systému přejděte na domovskou obrazovku.
2. Na domovské obrazovce vyberte **Electric vehicle** > **⚙** > **Charging limit**.
3. Nastavte cílovou úroveň nabití akumulátoru pro nabíječku střídavým proudem a nabíječku stejnosměrným proudem.
 - Úroveň nabití lze měnit v krocích po 10 %.
 - Jestliže je cílová úroveň nabití akumulátoru nižší než aktuální úroveň nabití vysokonapěťového akumulátoru, akumulátor se nebude nabíjet.



Nastavení limitu vybíjení akumulátoru při používání napájení z vozidla (V2L)

Nastavením limitu vybíjení akumulátoru (%) lze zabránit vybíjení akumulátoru při napájení domácích spotřebičů nebo elektronických zařízení z vysokonapěťového akumulátoru.

- Podrobnosti o systému V2L naleznete v části „Používání funkce V2L“ v této kapitole.

i Informace

V2L je systém, který poskytuje napájení střídavým proudem využitím vysokonapěťového akumulátoru pro napájení několika elektronických zařízení. Pomocí elektřiny z akumulátoru vozidla můžete provozovat domácí spotřebiče a elektronická zařízení nebo v případě nouze nabíjet jiné elektrické vozidlo při kempování nebo jiných outdoorových aktivitách.

1. Na obrazovce multimediálního systému přejděte na domovskou obrazovku.
2. Na domovské obrazovce vyberte **Electric vehicle** > **Electricity use settings (V2L)**.
3. Nastavte požadovaný limit vybíjení akumulátoru (%).
 - Limit vybíjení akumulátoru lze nastavit pouze pod úroveň aktuálního nabití akumulátoru.
 - Když nabití akumulátoru dosáhne nastaveného limitu vybíjení, funkce V2L se automaticky vypne.



Nastavení speciálních funkcí elektrického vozidla

Můžete nastavit různé specializované funkce pro elektrická vozidla, jako je režim klimatizace akumulátoru, režim Utility a funkce Plug & Charge.

Používání klimatizace akumulátoru

Funkce klimatizace akumulátoru udržuje optimální jízdní výkon a udržuje ideální teplotu akumulátoru pro nabíjení stejnosměrným proudem, aby se zabránilo jeho degradaci. Funkci klimatizace akumulátoru můžete aktivovat ručně nebo automaticky nastavením nabíjecí stanice stejnosměrného proudu jako cíle nebo bodu trasy.

Ruční zapnutí

1. Na obrazovce multimediálního systému přejděte na domovskou obrazovku.



2. Chcete-li funkci ručně zapnout, vyberte na domovské obrazovce možnost **Electric vehicle** > **⚙** > **Battery conditioning** a vyberte **Activate**.

Vazba na navigační trasu

Pokud v navigaci nastavíte jako cíl cesty nebo bod na trase nabíjecí stanici stejnosměrného proudu, funkce Klimatizace akumulátoru bude udržovat teplotu akumulátoru ideální pro nabíjení stejnosměrným proudem s ohledem na čas příjezdu. To řidiči umožní nabíjení stejnosměrným proudem i za horkého a chladného počasí.

i Informace

- Funkce klimatizace akumulátoru funguje pouze ve vozidle vybaveném ohřívačem akumulátoru.
- Při nízké úrovni nabití akumulátoru se však funkce Klimatizace akumulátoru nepoužije, aby se zajistila dostatečná dojezdová vzdálenost. Tato funkce se také nepoužije, pokud již je teplota akumulátoru ideální pro jízdu a nabíjení.
- Energie potřebná ke zvýšení teploty akumulátoru může zkrátit dojezdovou vzdálenost. Dosažení optimální teploty akumulátoru vyžaduje čas.
- Jste-li účastníkem služby Bluelink, můžete ovládat funkci klimatizace akumulátoru pro zaparkované vozidlo na dálku z aplikace Bluelink. Další informace o službě Bluelink naleznete v samostatně dodávané příručce.

Nastavení režimu Utility

Režim Utility umožňuje používat vysokonapěťový akumulátor namísto 12 V akumulátoru pro jiné účely než pro jízdu. Můžete využívat audiosystém a světla vozidla bez obav z vybití akumulátoru a dokonce i funkci V2L v interiéru.

i Informace

- Při aktivovaném režimu Utility nelze s vozidlem jezdit a lze zařadit pouze polohu „P“ (parkování).
- Při aktivovaném režimu Utility můžete používat všechna elektrická zařízení ve vozidle.
- Po aktivaci režimu Utility se automaticky zatáhne elektronická parkovací brzda (EPB), kterou můžete v případě potřeby uvolnit stisknutím spínače EPB.

Režim Utility nastavte podle následujících pokynů.

1. Zkontrolujte provozní podmínky režimu Utility.
 - Zkontrolujte, zda se na sdruženém přístroji zobrazuje kontrolka **READY**.
 - Zkontrolujte, zda je zařazena poloha „P“ (parkování).
2. Na obrazovce multimediálního systému přejděte na domovskou obrazovku.
3. V multimediálním systému vyberte **Electric vehicle** > **⚙** > **Utility mode** a zvolte **Activate utility mode**, čímž funkci aktivujete (Utility mode: ON).



- Kontrolka **READY** zhasne, na sdruženém přístroji se rozsvítí kontrolka **UTIL** a zapne se EPB.
- Režim Utility lze deaktivovat přepnutím tlačítka start/stop motoru do polohy OFF.
- Pokud chcete využívat funkci V2L ve vozidle při aktivovaném režimu Utility, postupujte podle pokynů v části „Používání elektrické energie ve vozidle“ v této kapitole.

i Informace

Pokud se režim Utility neaktivuje, když je vozidlo v pohotovostním režimu (kontrolka **READY** svítí) a je zařazena poloha P (parkování), zkontrolujte provozní stav brzdy EPB.

Používání funkce Plug & Charge (pro Evropu)

Při nabíjení pomocí nabíječky stejnosměrného proudu můžete použít funkci Plug & Charge k rychlému a snadnému nabíjení elektrického vozidla.

Nastavení funkce Plug & Charge

Chcete-li změnit nastavení Plug & Charge elektrického vozidla, postupujte podle níže uvedených pokynů.

1. Na obrazovce multimediálního systému přejděte na domovskou obrazovku.
2. Chcete-li funkci zapnout, vyberte na domovské obrazovce možnost **Electric vehicle** > **⚙️** > **Plug & Charge** a poté vyberte **Plug & Charge**.



i Informace

Pokud nemáte smlouvu Plug & Charge, funkci Plug & Charge vypněte. Pokud je funkce zapnutá, může dojít k problémům s procesem nabíjení.

Obnovení Plug & Charge

Pokud funkce Plug & Charge neproběhne nebo se během procesu nezdaří, zkontrolujte stav vypršení platnosti a obnovení certifikátu smlouvy.

- Proces Plug & Charge nebude pokračovat, pokud platnost certifikátu vypršela.
- Vypněte funkci Plug & Charge a do doby, než zkontrolujete stav certifikátu, použijte externí platební metodu. Pokud Plug & Charge selže více než dvakrát, je platební metoda od třetího pokusu vynuceně přepnuta na externí platební metodu.

i Informace

Chcete-li resetovat a znovu povolit funkci Plug & Charge po vynuceném přepnutí platební metody na externí platební metodu, postupujte podle jednoho z níže uvedených pokynů:

- Jednou nabijte s externí platební metodou. Plug & Charge bude k dispozici od příštího nabíjení.
- Odpojte nabíjecí zástrčku, zavřete víčko nabíjení a vyčkejte alespoň jednu minutu se zapnutým vozidlem.
- Použijte jinou nabíječku s podporou funkce Plug & Charge.

Pokud platnost smluvního certifikátu pro Plug & Charge vypršela nebo byl odebrán, postupujte podle níže uvedených pokynů:

1. Uzavřete novou smlouvu za účelem vydání nebo obnovení certifikátu.
2. Připojte nabíjecí zástrčku a jednou vyzkoušejte Plug & Charge.
 - Nabíječka zobrazí stav vypršení platnosti a stažení certifikátu a nabíjení se nezdaří.
3. Odpojte a znovu připojte nabíjecí zástrčku a zkuste nabíjet znovu.
 - Bude nainstalován nově uzavřený certifikát a nabíjení bude probíhat normálně.

Správa smlouvy Plug & Charge

Pokud je nainstalován nový certifikát smlouvy, zpřístupní se možnost „**Manage Agreements**“ (Spravovat smlouvy). Chcete-li si prohlédnout podrobnosti nebo je spravovat, postupujte podle níže uvedených pokynů:

1. Na obrazovce multimediálního systému přejděte na domovskou obrazovku.
2. Chcete-li funkci zapnout, vyberte na domovské obrazovce možnost **Electric vehicle** > **⚙ > Plug & Charge** a poté vyberte **Manage Agreements**.
3. Zkontrolujte informace o dodavateli a datum vypršení platnosti (rok/měsíc) uvedené na obrazovce.
 - V případě potřeby můžete certifikát odstranit stisknutím tlačítka „**Delete**“ (Odstranit).

Vyhledávání nabíjecích stanic v okolí

Prohledá se okolí trasy, okolí aktuálního místa, okolí vybraného cíle nebo nabíjecí stanice, které vás zajímají. Pokud vyberete nabíjecí stanici, budou vám poskytnuty podrobné informace.

***i* Informace**

Když se zaregistrujete do služby HYUNDAI BlueLink, budou se zobrazovat dostupné nabíječky na jednotlivých nabíjecích stanicích.

Nabíjecí stanice v okolí můžete vyhledat podle níže uvedených pokynů:

1. Na obrazovce multimediálního systému přejděte na domovskou obrazovku.
2. Na domovské obrazovce vyberte **Electric vehicle** >  > **Charging station list**.



- Můžete vybrat z možností **„Route“** (Trasa), **„Current position“** (Aktuální poloha), **„Destination“** (Cíl) a **„Favorite“** (Oblíbené).
- V pravé části obrazovky se zobrazí směr (šipka) a vzdálenost, typ nabíječky, adresa a umístění na mapě nabíjecích stanic odpovídajících zvolené možnosti.



3. Vyberte nabíjecí stanici v seznamu a zkontrolujte podrobné údaje.

Používání funkce V2L

Prostřednictvím funkce Napájení z vozidla (V2L) můžete napájet elektronická zařízení připojením k vysokonapěťovému akumulátoru.

Bezpečnostní opatření při používání funkce V2L

Před používáním funkce V2L si pečlivě přečtěte všechny níže uvedené bezpečnostní informace a důsledně je dodržujte. Nedodržení tohoto pokynu může způsobit úraz elektrickým proudem nebo požár a mít za následek vážné zranění, smrt, poruchu vašeho vozidla nebo poškození majetku.

Opatření při používání funkce V2L

VÝSTRAHA

- Nepoužívejte funkci V2L, pokud jsou konektor V2L, nabíjecí vstup, napájecí zástrčka nebo kabel poškozené, zkorodované nebo zrezivělé.
- Nedotýkejte se konektoru V2L, nabíjecího vstupu ani napájecí zástrčky mokřýma rukama.
- Nepoužívejte funkci V2L, pokud je spojovací část konektoru V2L a nabíjecího vstupu uvolněná.
- Před připojením konektoru a zástrčky zkontrolujte, zda se do nich nedostala voda, prach nebo jiné nečistoty. Mohlo by to způsobit úraz elektrickým proudem nebo požár.
- Do konektoru V2L nebo nabíjecího vstupu nestrkejte kovové předměty ani se jich nedotýkejte holýma rukama.
- Pokud jde o elektrická zařízení používaná vně vozidla, používejte produkty s krytím proti vniknutí vody, nebo je používejte v prostředí bez možnosti vniknutí vody. Vniknutí deště nebo vlhkosti do elektrických zařízení, více zásuvek, prodlužovacích kabelů apod. může způsobit úraz elektrickým proudem nebo poškození vozidla či zařízení.
- Pokud hrozí nebezpečí úderu blesku, nepoužívejte funkci V2L vně vozidla.
- Ve vozidle nepoužívejte elektrické topné spotřebiče, jako je rychlovarná konvice, toustovač nebo žehlička. Mohlo by to vést k požáru a úrazu.

Bezpečnostní opatření pro provoz chladicího ventilátoru

⚠ VÝSTRAHA



Při použití systému V2L se může automaticky spustit ventilátor chlazení v motorovém prostoru vozidla, i když je vozidlo vypnuté. Při používání systému V2L nepřibližujte ruku k chladicímu ventilátoru.

Bezpečnostní opatření pro manipulaci s konektorem V2L a jeho používání

⚠ POZOR

- Konektor V2L nepředělávejte ani nedemontujte. Mohlo by dojít k požáru, úrazu elektrickým proudem nebo zranění. Na poškození vozidla způsobené předěláváním a demontáží se nevztahuje záruka.
- Při připojování nebo odpojování napájecí zástrčky ke konektoru V2L nebo při otevírání či zavírání krytu konektoru V2L dávejte pozor, abyste si nepoškrábali ruku nebo jinou část těla.
- Po ukončení používání systému V2L nezapomeňte odpojit konektor V2L od vozidla.
- Nenabíjejte vozidlo pomocí konektoru V2L. Při svévolném nabíjení vozidla upraveným konektorem napájecího kabelu apod. může dojít k poškození vozidla.
- Na konektor V2L nepokládejte žádné předměty. Mohlo by dojít k poškození kabelu a úrazu elektrickým proudem nebo požáru.
- Dbejte, abyste konektor V2L neupustili a nevystavujete jej silným nárazům. Uchovávejte jej v čistotě na suchém místě bez přítomnosti vody a vlhkosti.

Bezpečnostní opatření pro používání elektrických/elektronických zařízení

⚠ POZOR

- Před použitím zařízení zkontrolujte bezpečnostní opatření a způsob používání zařízení podle návodu k použití.
 - Používejte pouze zařízení, která získala státní bezpečnostní certifikaci.
 - Používejte pouze takové elektrické zařízení, které nepřekračuje maximální výkon, který může vozidlo dodávat. Některá elektrická zařízení však nemusí fungovat normálně, i když je příkon výrobku nižší než maximální příkon poskytovaný vozidlem.
 - Elektrická zařízení, která vyžadují vysoký příkon při počátečním provozu.
 - Měřicí zařízení, která musí zpracovávat přesná data.
 - Elektrická zařízení, která jsou citlivá na nabíječku střídavého proudu invertorového typu.
 - Nepoužívejte přístroje, které vyžadují nepřerušované napájení, například lékařské přístroje. V závislosti na stavu vozidla může dojít k přerušování napájení.
 - Režim vybíjení V2L se v případě přehřátí automaticky zablokuje. Pokud je režim vybíjení zablokován, zkontrolujte, zda není konektor V2L nebo napájecí zástrčka znečištěná, opotřebovaná, zkorodovaná nebo zlomená.
 - Pokud teplota po ponechání zařízení bez používání klesne na správnou úroveň, můžete jej opět použít.
 - Pokud se přehřátí při používání určitého elektrického zařízení opakuje, elektrické zařízení nepoužívejte.
 - Nepřipojujte více než dva prodlužovací kabely nebo prodlužovací kabely s více zásuvkami. Při používání prodlužovacího kabelu dbejte také na to, aby kabel nebyl zkroucený. Teplo z překrývajícího se kabelu může způsobit požár.
 - Nezavěšujte domácí spotřebiče na kabel.
 - Nepoužívejte domácí spotřebič, pokud je plášť jeho kabelu poškozený nebo porušený.
 - Při připojování k napájení zasuňte zástrčku až na doraz.
 - Používejte pouze schválenou zástrčku s uzemněním, která odpovídá normě. Nepoužívejte opotřebovanou, zkorodovanou nebo poškozenou zástrčku nebo nevhodnou zástrčku, která neodpovídá normě.
-

Používání elektrické energie mimo vozidlo

Před používáním funkce V2L si pečlivě přečtěte všechny bezpečnostní informace a opatření uvedená v části „Bezpečnostní opatření při používání funkce V2L“ a dodržujte pokyny.

Podle níže uvedených pokynů připojte konektor V2L k nabíjecímu vstupu ve vozidle a napájejte elektronické zařízení.

1. Otevřete kryt konektoru V2L.
2. Po připojení zástrčky elektronického zařízení k napájecí zásuvce konektoru zavřete kryt.

VÝSTRAHA

Některé typy zástrček nemusí zapadnout do krytu zásuvky konektoru V2L, což může způsobit neúplné uzavření krytu. Nepoužívejte konektor V2L za deště nebo sněžení, pokud není kryt zásuvky zcela uzavřen. Hrozí nebezpečí požáru a/nebo zranění.

3. Otevřete ochrannou krytku připojovací svorky konektoru se stisknutým spínačem otevření.
4. Otevřete víčko nabíjení a připojte konektor V2L k nabíjecímu vstupu ve vozidle.
 - Do 60 sekund po otevření víčka nabíjení připojte konektor V2L k nabíjecímu vstupu.
5. Stiskněte vypínač na konektoru V2L.
 - Zahájí se napájení a na konektoru V2L se rozsvítí kontrolka.

Informace

- Když je konektor V2L připojen k nabíjecímu vstupu vozidla, všechny dveře a konektory se automaticky uzamknou, aby se zabránilo krádeži a odpojení. Chcete-li konektor V2L odpojit, odemkněte víčko a vytáhněte konektor se stisknutým spínačem otevření.
- Před používáním funkce V2L vypněte nastavení plánované klimatizace podle pokynů v části „Nastavení možností pro nabíječku střídavého proudu“. Funkce V2L může být vypnuta v závislosti na nastavení plánované klimatizace.
- Nastavení funkce V2L můžete zkontrolovat a změnit podle pokynů v části „Nastavení limitu vybíjení akumulátoru při používání napájení z vozidla (V2L)“ v této kapitole.
- Pokud je připojeno elektrické zařízení, které překračuje maximální výkon, na sdruženém přístroji se zobrazí varovné hlášení a napájení se okamžitě vypne.

Používání elektrické energie ve vozidle

K elektrické zásuvce ve vozidle můžete připojit domácí spotřebiče nebo elektrická zařízení a používat je.

VÝSTRAHA

Ve vozidle nepoužívejte elektrické topné spotřebiče, jako je rychlovarná konvice, toustovač nebo žehlička. Mohou způsobit požár a úraz.

1. Přepněte tlačítko start/stop motoru do polohy ON nebo aktivujte režim **Utility**.
 - Další informace o režimu **Utility** naleznete v části „Nastavení režimu Utility“ v této kapitole.



2. Otevřete kryt elektrické zásuvky posunutím doleva a připojte zástrčku elektrického zařízení do zásuvky.

i Informace

- Kontrolka na zásuvce indikuje stav napájení.



Stav kontrolky	Popis
Modrá	Pohotovostní režim
Červená	I když je spotřebič připojen do elektrické zásuvky, není k dispozici napájení.
Zelená	Normální napájení prostřednictvím běžného připojení do elektrické zásuvky.

- Režim vybíjení V2L se vypne, pokud je vozidlo vypnuté pomocí vnitřního systému V2L ve stavu zapnutého vozidla.
- Otevřením víčka nabíjení nebo připojením konektoru V2L k nabíjecímu vstupu se režim vybíjení V2L vypne.
- Pokud chcete používat vnitřní a venkovní napájení V2L současně, nejprve připojte konektor V2L k nabíjecímu vstupu a použijte vnitřní systém V2L.
- Když úroveň nabití vysokonapěťového akumulátoru dosáhne nastaveného limitu vybíjení (%), provoz se zastaví a na displeji sdruženého přístroje se zobrazí varovné hlášení. Pokud chcete provozovat systém V2L, nastavte limit vybíjení (%) nižší, než je aktuální nabití akumulátoru.
 - Podrobnosti o limitu vybíjení naleznete v části „Nastavení limitu vybíjení akumulátoru při používání napájení z vozidla (V2L)“ v této kapitole.
 - Podrobnosti o varováních naleznete v části „Kontrola varovných kontrol a kontrol“ v této kapitole.

Řešení problémů s funkcí V2L

Pokud se při používání funkce V2L vyskytne problém, funkce V2L se zastaví a na sdruženém přístroji se zobrazí příslušné hlášení.

Zkontrolujte příčinu hlášení a proveďte odpovídající opatření podle níže uvedené tabulky.

Hlášení	Příčina	Opatření
„V2L finished. Defined charge level reached“ (Funkce V2L ukončena. Bylo dosaženo stanovené úrovně nabití.)	Úroveň nabití vysokonapěťového akumulátoru dosáhla nastaveného limitu vybíjení.	Pokud chcete systém V2L používat i nadále, nastavte limit vybíjení na nižší úroveň, než je aktuální úroveň nabití akumulátoru. (Viz část „Nastavení limitu vybíjení akumulátoru při používání napájení z vozidla (V2L)“ v této kapitole.)
„Energy consumption too high. V2L cancelled“ (Spotřeba energie je příliš vysoká. Funkce V2L byla zrušena.)	Je připojen elektrický spotřebič, který překračuje maximální příkon, který může vozidlo dodávat.	Zkontrolujte celkovou spotřebu energie elektrického spotřebiče a vyměňte jej za zařízení s maximálním příkonem odpovídajícím funkci V2L.
„V2L conditions not met“ (Podmínky systému V2L nejsou splněny)	Funkce V2L je zastavena z následujících důvodů: <ul style="list-style-type: none"> • Vypnutí konektoru V2L • Přehřátí konektoru V2L • Otevření víčka nabíjení při používání vnitřní elektrické zásuvky systému V2L 	Zkontrolujte, zda nejsou problémy s konektorem V2L a vnitřní elektrickou zásuvkou vozidla.

Ochrana pomocného akumulátoru+

 je-li ve výbavě

VÝSTRAHA

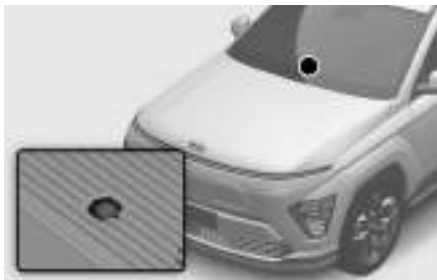

Když se funkce aktivuje, kontrolka se rozsvítí a ve vozidle bude proudit elektřina o vysokém napětí. Abyste předešli úrazu elektrickým proudem nebo zranění, postupujte podle níže uvedených pokynů.

- Nedotýkejte se elektrického kabelu vysokonapěťového vodiče (oranžový), konektoru ani žádných elektrických komponentů a zařízení.
- Neupravujte ani neodpojujte žádná elektronická zařízení ve vozidle.

Ochrana pomocného akumulátoru+ je funkcí určenou k ochraně akumulátoru, která zabraňuje selhání v důsledku úplného vybití 12V akumulátoru.

Když uživatel jede s vozidlem nebo ho nabíjí, funkce ochrana pomocného akumulátoru+ se automaticky aktivuje a kontroluje stav nabití 12V akumulátoru. V případě potřeby vysokonapěťový akumulátor nabíjí 12V akumulátor.

POZOR

Funkce ochrana pomocného akumulátoru+ nemůže zabránit vybití 12V akumulátoru v následujících situacích:

- 12V akumulátor je poškozený nebo opotřebovaný.
- 12V akumulátor se používá jako napájecí zdroj nebo se používají neschválená elektronická zařízení.

Informace

- Pokud byla aktivována funkce ochrany pomocného akumulátoru+, může se snížit úroveň nabití vysokonapěťového akumulátoru.
- V závislosti na stavu vozidla nebo vysokonapěťového akumulátoru nemusí funkce ochrany pomocného akumulátoru+ fungovat běžným způsobem nebo se může zastavit.

Řízení vašeho elektrického vozidla

Zjistěte, jak se používají zařízení uvnitř vozidla, která musíte znát pro řízení, jako je startování, brzdění a řazení elektrického vozidla.

Nastartování a vypnutí vozidla

Pro nastartování nebo zastavení vozidla postupujte podle následujících pokynů.

POZOR

- Před nastartováním vozidla se z bezpečnostních důvodů vždy připoutejte bezpečnostním pásem.
- Před nastartováním vozidla zkontrolujte, zda je zatažená brzda EPB.

Startování vozidla

1. Držte chytrý klíček a sedněte si na sedadlo řidiče.
2. Při sešlápnutém brzdovém pedálu stiskněte tlačítko start/stop motoru.
 - Na sdruženém přístroji se zobrazí kontrolka **READY**.

Informace

Když se na displeji zobrazuje kontrolka **READY**, sešlápněte brzdový pedál, zařadte polohu D (jízda) nebo R (zpátečka) a uvolněte EPB a brzdový pedál, abyste se mohli rozjet vpřed nebo vzad. Jízdu můžete zahájit pomalým sešlápnutím pedálu akcelerace a zpomalit nebo zastavit sešlápnutím brzdového pedálu.

Vypnutí vozidla

1. Zcela zastavte vozidlo sešlápnutím brzdového pedálu.
2. Při sešlápnutém brzdovém pedálu zatáhněte brzdu EPB a stisknutím tlačítka P na redukční převodovce zařadte polohu „P“ (parkování).
3. Stiskněte tlačítko start/stop motoru.
 - Kontrolka **READY** na sdruženém přístroji zhasne.

***i* Informace**

Existují i jiné polohy tlačítka start/stop motoru než poloha ON/OFF. Používejte je vhodným způsobem a dávejte pozor na vybíjení 12V akumulátoru.

- **ACC:** Je zapnuto napájení z 12V akumulátoru, což umožňuje provoz některých zařízení, jako je multimediální systém a klimatizace. Stisknutím tlačítka start/stop motoru, když je v poloze OFF jej přepnete do polohy ACC.
- **ON:** Je zapnuto napájení z 12V akumulátoru, což umožňuje kontrolovat sdružený přístroj a používat všechna elektrická zařízení ve vozidle. Stisknutím tlačítka start/stop motoru, když je v poloze ACC jej přepnete do polohy ON.

Základní informace o systému virtuálního zvuku motoru

Elektrická vozidla nepoužívají spalovací motor, takže při jízdě není slyšet hluk motoru. Systém virtuálního zvuku motoru (VESS) generuje zvuk motoru, aby chodce při jízdě upozornil na blížící se vozidlo.

- Pokud je vozidlo v pohotovostním režimu (kontrolka **READY** svítí) a není zařazena poloha P (parkování), systém VESS je v činnosti.
- Když zařazena poloha R (zpátečka), bude znít doplňkový varovný zvuk.

POZOR

- Mějte na paměti, že vozidlo během jízdy nevydává hluk motoru.
- Věnujte pozornost okolnímu prostředí a jezděte opatrně.
- Po zaparkování nebo čekání na semaforu se před rozjezdem podívejte kolem sebe na přítomnost dětí, překážek atd.
- Při couvání se před jízdou podívejte přímo za sebe. Chodci nemusí být schopni rozpoznat zvuky vozidla.

Zobrazení informací o jízdě elektrického vozidla

Během provozu vozidla zobrazuje sdružený přístroj prostřednictvím uživatelského rozhraní a ukazatelů hlavní informace, jako je dojezdová vzdálenost, stav energie v reálném čase, úroveň nabití akumulátoru a varovná hlášení.

Faktory ovlivňující dojezdovou vzdálenost

Dojezdová vzdálenost znamená vzdálenost, kterou lze ujet s aktuálně nabitým akumulátorem, a zobrazuje se ve spodní části sdruženého přístroje během jízdy elektrickým vozidlem.

Typ A

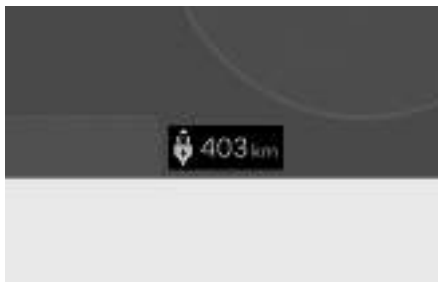

Typ B

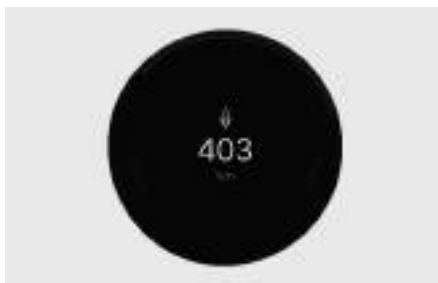

Dojezdová vzdálenost se liší v závislosti na mnoha faktorech, jako jsou jízdní návyky, spotřeba energie, jízdní podmínky a vysokonapěťový akumulátor. Dojezdová vzdálenost může být oproti certifikovaným údajům delší nebo kratší, protože odráží všechny faktory komplexně. Dojezdovou vzdálenost posuzujte s ohledem na následující skutečnosti:

- **Jízdní návyky:** Rychlost jízdy a tendence ke zrychlování a zpomalování. Jízda vysokou rychlostí nebo časté zrychlování a zpomalování zkracuje dojezdovou vzdálenost.
- **Spotřeba elektrické energie:** Další spotřeba elektrické energie, jako je klimatizace, topení, svítidla atd. S rostoucí spotřebou energie se zkracuje dojezdová vzdálenost.
- **Jízdní podmínky:** Počasí, teplota a terén. Pokud jedete za sněžení/deště/silného větru nebo nízké teploty, dojezdová vzdálenost se zkrátí. Dojezdová vzdálenost se zkrátí také při jízdě do kopce nebo na kluzkých či nerovných cestách.
- **Elektrická energie:** Je úměrná stavu nabití (SOC), ale může se lišit v závislosti na teplotě akumulátoru a jeho stavu (SOH).

Změna dojezdové vzdálenosti při 100% nabití

V případě, že se dojezdová vzdálenost zkrátila z důvodu zjištění jízdních návyků nebo jízdních podmínek, můžete dojezdovou vzdálenost opět zvýšit plynulou jízdou podle pokynů v části „Tipy pro zvýšení dojezdové vzdálenosti“.

- Resetování dříve naučených jízdních režimů u autorizovaného opravce HYUNDAI může zvýšit dojezdovou vzdálenost zobrazenou ve spodní části sdruženého přístroje, ale nezvyšuje skutečnou dojezdovou vzdálenost. Dojezdová vzdálenost nemusí být přesná, dokud neproběhne zjištění ovlivňujících faktorů.
- Pokud je teplota vysokonapěťového akumulátoru v zimě nízká, dojezdová vzdálenost se zkrátí, ale nejedná se o trvalou změnu. Po zvýšení teploty se dojezdová vzdálenost může opět zvýšit.
- Pokud snížíte spotřebu elektrické energie, dojezdová vzdálenost se může prodloužit.
- V závislosti na počtu let používání vozidla může dojít k přirozenému zhoršení stavu vysokonapěťového akumulátoru. Tím se může zkrátit dojezdová vzdálenost.

Po nastavení cíle

Po nastavení cíle se může dojezdová vzdálenost změnit, protože dojezdová vzdálenost se přepočítává na základě informací o cíli namísto naučené historie spotřeby elektrické energie.

***i* Informace**

Dojezdová vzdálenost se může výrazně lišit v závislosti na dopravních podmínkách nebo rychlosti jízdy.

Tipy pro zvýšení dojezdové vzdálenosti

Dojezdová vzdálenost se liší v závislosti na úrovni nabití vysokonapěťového akumulátoru, počasí, teplotě, době používání akumulátoru, terénu, jízdních zvyklostech atd.

Dojezdovou vzdálenost můžete zvýšit jízdou podle níže uvedených pokynů.

- Se zvyšující se rychlostí jízdy elektrického vozidla rychle roste odpor vzduchu, proto se vyvarujte překračování rychlosti, abyste prodloužili dojezdovou vzdálenost a zvýšili úsporu elektrické energie.
- Prudká akcelerace spotřebovává mnoho jízdní energie a prudké zpomalení omezuje regenerativní brzdění. Při zpomalování a zrychlování sešlapujte a uvolňujte pedál akcelerace pozvolna, abyste udrželi rychlost.
- Pokud klimatizaci nebo topení používáte příliš často, vysokonapěťový akumulátor spotřebová nadměrné množství elektrické energie. Tím se může zkrátit dojezdová vzdálenost. Proto nastavte teplotu v kabině na 22 °C a úroveň AUTO 2. Zejména v zimě může omezení vytápění a namísto něj používání vyhřívaných sedadel výrazně prodloužit dojezdovou vzdálenost. Pokud klimatizaci nebo topení nepotřebujete, vypněte je.
- Když je při používání klimatizace nebo topení zvolen režim vnitřní cirkulace vzduchu namísto režimu přívodu venkovního (čerstvého) vzduchu, spotřeba energie se sníží. Režim přívodu venkovního (čerstvého) vzduchu vyžaduje velkou spotřebu energie, protože venkovní vzduch se musí ohřívat nebo chladit.
- Při jízdě mějte zavřená okna. Jízda s otevřenými okny zvyšuje odpor vzduchu a spotřebu klimatizace nebo topení.
- Pokud používáte klimatizaci nebo topení a jedete sami, použijte funkci DRIVER ONLY (Pouze řidič).
- Vždy dodržujte předepsaný tlak v pneumatikách a používejte pneumatiky určené pro elektrická vozidla.
- Během jízdy nepoužívejte nepotřebné elektrické spotřebiče.
- Ve vozidle nepřevázejte nepotřebné předměty.
- Nemontujte díly, které mohou zvýšit odporu vzduchu.

Když je dojezdová vzdálenost nedostatečná

- Když se zobrazí varovná kontrolka akumulátoru, okamžitě nabijte vozidlo v blízké nabíjecí stanici.
- Jedte energeticky úsporně podle pokynů v části „Tipy pro zvýšení dojezdové vzdálenosti.“
- Pokud je úroveň nabití akumulátoru 0 %, nepokoušejte se o jízdu. Přesuňte se na bezpečné místo a zavolejte pomoc.

Kontrola stavu energie v reálném čase (ukazatel CHARGE/POWER)

Ukazatel CHARGE/POWER zobrazuje stav nabíjení a vybíjení elektrické energie produkované regenerativním brzděním a spotřebu energie elektromotoru.

Typ A



Typ B



- **CHARGE (NABÍJENÍ):** Zobrazuje stav nabíjení elektromotorem, když vozidlo zpomaluje nebo jede z kopce (nabíjí se regenerativním brzděním). Čím více elektrické energie se ukládá, tím nižší je úroveň ukazatele.
- **POWER (VÝKON):** Zobrazuje stav vybíjení elektromotorem, když vozidlo zrychluje nebo jede do kopce. Čím více elektrické energie se vybíjí (spotřebovává), tím vyšší je úroveň ukazatele.

Kontrola stavu nabití (SOC)

Kontrolka SOC se zobrazuje ve spodní části ukazatele CHARGE/POWER a ukazuje úroveň nabití vysokonapěťového akumulátoru v procentech. Čím je číslo nižší, tím více je třeba vozidlo nabít. Hodnota 100 % znamená plné nabití.

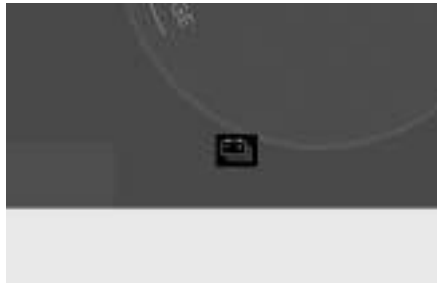
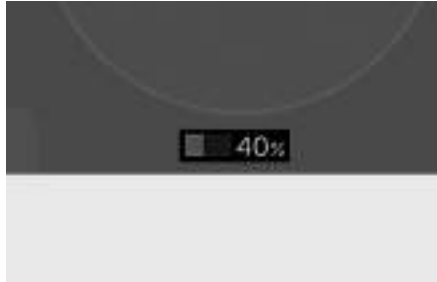

- Pokud je zbývajícím stavem nabití vysokonapěťového akumulátoru nižší než 20 %, zobrazí se varovná kontrolka.
- Když se zobrazí varovná kontrolka, vozidlo nabíjete.

***i* Informace**

- Chcete-li najít nejbližší nabíjecí stanici, postupujte podle pokynů v části „Vyhledávání nabíjecích stanic v okolí“ v této kapitole.
 - Před jízdou po dálnicích nebo rychlostních komunikacích zkontrolujte, zda je akumulátor dostatečně nabitý.
 - Po zobrazení varovné kontrolky okamžitě nabíjete vozidlo v blízké nabíjecí stanici. Vozidlo nemusí fungovat správně v závislosti na rychlosti jízdy, počasí a dalších jízdních podmínkách.
-

Kontrola varovných kontroliek a kontroliek

V závislosti na stavu elektrického vozidla se uprostřed sdruženého přístroje před jízdou nebo během jízdy zobrazují varovné kontrolky a ukazatele. Znejte význam varovných kontroliek a kontroliek podle níže uvedených pokynů a jezděte bezpečně.



POZOR

Pokud se varovná kontrolka během jízdy rozsvítí nebo nezhasne, doporučujeme nechat vozidlo zkontrolovat u autorizovaného opravce HYUNDAI.

Kontrola varovných kontroliek

Zkontrolujte příčinu rozsvícení varovných kontroliek podle níže uvedené tabulky a proveďte příslušná opatření.

Varovná kontrolka	Příčina	Opatření
<p>Servisní varovná kontrolka</p> 	<p>Tato varovná kontrolka se rozsvítí:</p> <ul style="list-style-type: none"> • Když dojde k problému týkajícímu se komponentů řídicího systému elektrického vozidla, jako snímačů atd. • Když dojde k poruše pohonu, elektrického kompresoru klimatizace apod. 	<p>Za normálního stavu se rozsvítí asi na 3 sekundy, když je tlačítko start/stop motoru v poloze ON, a poté zhasne.</p> <ul style="list-style-type: none"> • Pokud se varovná kontrolka rozsvítí za jízdy nebo nezhasne po nastartování vozidla, doporučujeme vám nechat vozidlo zkontrolovat autorizovaným opravcem HYUNDAI.
<p>Kontrolka nízkého výkonu</p> 	<p>Tato varovná kontrolka se rozsvítí:</p> <ul style="list-style-type: none"> • Když je napětí vysokonapěťového akumulátoru je příliš nízké nebo napětí klesá. (Když je úroveň nabití nedostatečná, dojde k omezení výkonu.) • Když je teplota vysokonapěťového akumulátoru je příliš vysoká nebo příliš nízká • Když je hnací soustava přehřátá a vyžaduje ochranu. 	<p>Pokud se rozsvítí sama o sobě, nejedná se o poruchu.</p> <ul style="list-style-type: none"> • Pokud se současně rozsvítí kontrolka nízkého výkonu i servisní varovná kontrolka, doporučujeme nechat vozidlo zkontrolovat u autorizovaného opravce HYUNDAI. • Pokud se kontrolka rozsvítí, okamžitě vozidlo nabijte. Rychlost jízdy může být omezena a vozidlo nemusí být schopno vyjet do kopce.

Varovná kontrolka	Příčina	Opatření
<p>Varovná kontrolka nízké úrovně nabití vysokonapěťového akumulátoru</p> 	<p>Tato varovná kontrolka se rozsvítí, když je nízký stav nabití vysokonapěťového akumulátoru.</p>	<p>Vozidlo okamžitě nabijte. Vozidlo může ujet ještě 30–50 km.</p> <ul style="list-style-type: none"> • Skutečná dojezdová vzdálenost závisí na jízdních podmínkách.
<p>Varovná kontrolka regenerativní brzdy</p> 	<p>Tato kontrolka se rozsvítí, když regenerativní brzda nefunguje a brzda nemá dobrý účinek z důvodu poruchy brzdového systému.</p>	<p>Doporučujeme vám nechat vozidlo zkontrolovat a opravit u autorizovaného opravce HYUNDAI.</p> <ul style="list-style-type: none"> • Může se zdát, že brzdový pedál zabírá hlouběji než obvykle, nebo se může prodloužit brzdná dráha.

Kontrola kontrolkek

Zkontrolujte význam kontrolkek podle níže uvedené tabulky a v případě potřeby proveďte příslušná opatření.

Kontrolka	Význam
<p>Varovná kontrolka nabíjení</p> 	<p>Indikuje, že je nabíjecí konektor připojen k vysokonapěťovému akumulátoru.</p> <ul style="list-style-type: none"> • Když je nabíjecí konektor připojen, svítí zeleně.
<p>Kontrolka připravenosti</p> <p>READY</p>	<p>Rozsvítí se, když je elektrické vozidlo připraveno k jízdě, a indikuje, že je vozidlo provozuschopné.</p> <ul style="list-style-type: none"> • Při poruše vozidla kontrolka zhasne nebo bliká. • Pokud je kontrolka zhasnutá nebo bliká, doporučujeme nechat vozidlo zkontrolovat a opravit u autorizovaného opravce HYUNDAI.

Kontrola varovných hlášení

Zkontrolujte význam varovných hlášení podle níže uvedené tabulky a proveďte příslušná opatření.

VÝSTRAHA

- Nejezděte, když je zobrazeno varovné hlášení.
- Pokud varovné hlášení po provedení opatření nezmizí, doporučujeme neprodleně nechat vozidlo zkontrolovat a opravit u autorizovaného opravce HYUNDAI.

Varovné hlášení	Příčina	Opatření
„Low EV battery“ (Nízká úroveň nabití akumulátoru elektrického vozidla)	Úroveň nabití vysokonapěťového akumulátoru klesla pod 20 %. <ul style="list-style-type: none"> • Současně se rozsvítí varovná kontrolka (🔌) ve sdruženém přístroji. 	Vozidlo okamžitě nabijte.
„Charge immediately. Power limited“ (Okamžitě nabijte. Omezený výkon.)	Úroveň nabití vysokonapěťového akumulátoru klesla pod 10 %. <ul style="list-style-type: none"> • Současně se rozsvítí varovná kontrolka (🔌) ve sdruženém přístroji. • Výkon vozidla může být snížen za účelem minimalizace spotřeby energie vysokonapěťového akumulátoru. 	Okamžitě nabijte akumulátor.
„Check electric vehicle system“ (Zkontrolujte systém elektrického vozidla)	Došlo k problému s řídicím systémem elektrického vozidla.	<ul style="list-style-type: none"> • Když se zobrazí tot varovné hlášení, nejezděte s vozidlem. • Doporučujeme okamžitě odtáhnout vozidlo k autorizovanému opravci HYUNDAI a nechat vozidlo zkontrolovat a opravit.
„Power limited“ (Omezený výkon)	Toto varovné hlášení se zobrazí, když je výkon vozidla omezen, aby byla zajištěna bezpečnost vysokonapěťových součástí z níže uvedených důvodů: <ul style="list-style-type: none"> • Nabití vysokonapěťového akumulátoru je příliš nízké nebo napětí klesá • Teplota vysokonapěťového akumulátoru je příliš vysoká nebo příliš nízká • Když je hnací soustava přehřátá a vyžaduje ochranu. 	Pokud se hlášení zobrazí samo o sobě, nejedná se o poruchu. <ul style="list-style-type: none"> • Pokud je úroveň nabití nízká, vozidlo nabijte. • Pokud se současně rozsvítí kontrolka nízkého výkonu i servisní varovná kontrolka, doporučujeme nechat vozidlo zkontrolovat u autorizovaného opravce HYUNDAI. • Po zobrazení varovného hlášení prudce nezrychlujte ani nerozjíždějte vozidlo. • Když se zobrazí kontrolka omezení výkonu, buďte opatrní. Vozidlo nemusí správně vyjet do kopce a na svahu může sjíždět zpět.

Varovné hlášení	Příčina	Opatření
<p>„Power limited. Low battery temperature“ (Omezený výkon. Nízká teplota akumulátoru.)</p>	<p>Pokud nastartujete nebo vypnete vozidlo při nízké venkovní teplotě, zobrazí se varovné hlášení pro ochranu elektrického systému vozidla.</p> <ul style="list-style-type: none"> • Pokud je úroveň nabití vysokonapěťového akumulátoru nízká a vozidlo je delší dobu zaparkováno venku, může být výkon vozidla omezen z důvodu nízké teploty akumulátoru. 	<ul style="list-style-type: none"> • Nabití akumulátoru před jízdou přispěje ke zvýšení výkonu. • Pokud se toto varovné hlášení zobrazí i po zvýšení okolní teploty, doporučujeme vám nechat vozidlo zkontrolovat a opravit u autorizovaného opravce HYUNDAI.
<p>„Battery Overheated! Stop safely“ (Přehřátý akumulátor! Bezpečně zastavte)</p>	<p>Teplota vysokonapěťového akumulátoru je příliš vysoká.</p>	<ul style="list-style-type: none"> • Zastavte vozidlo na bezpečném místě, vypněte tlačítko start/stop motoru a počkejte, až se sníží teplota akumulátoru. • Pokud se tato varovná hlášení zobrazují i po vypnutí vozidla a dostatečně dlouhém čekání, doporučujeme neprodleně odtáhnout vozidlo k autorizovanému opravci HYUNDAI a nechat vozidlo zkontrolovat a opravit.
<p>„Stop safely and check power supply“ (Bezpečně zastavte a zkontrolujte napájení)</p>	<p>Došlo k poruše v systému napájení.</p>	<p>Okamžitě zastavte vozidlo na bezpečném místě. Doporučujeme nechat vozidlo odtáhnout k autorizovanému prodejci HYUNDAI za účelem kontroly a údržby.</p>
<p>„Unplug vehicle to start“ (Pro nastartování odpojte vozidlo)</p>	<p>Nastartovali jste vozidlo se zapojeným nabíjecím konektorem.</p>	<p>Odpojte nabíjecí kabel a nastartujte vozidlo.</p>

Varovné hlášení	Příčina	Opatření
<p>„Charging door open“ (Otevřené víčko nabíjení)</p>	<p>Nastartovali jste vozidlo s otevřeným víčkem nabíjení.</p>	<p>Zkontrolujte, zda je víčko nabíjení po nabití vozidla zcela zavřené.</p>
<p>„Charging stopped. Please check the AC(DC) charger“ (Nabíjení zastaveno. Zkontrolujte nabíječku střídavého (stejnosměrného) proudu.)</p>	<p>Tato varovná hlášení se zobrazí při zastavení nabíjení z následujících důvodů:</p> <ul style="list-style-type: none"> • Došlo k problému u externí nabíječky střídavého/stejnosměrného proudu • Externí nabíječka střídavého proudu přestala nabíjet • Nabíjecí kabel je poškozený 	<ul style="list-style-type: none"> • Zkontrolujte, zda nedošlo k problému u externí nabíječky střídavého proudu nebo nabíječky stejnosměrného proudu a nabíjecího kabelu. • Nabijte vozidlo pomocí nabíječky střídavého proudu s ověřenou funkcí nebo pomocí originální přenosné nabíječky HYUNDAI. • Pokud znovu dojde ke stejnému problému, doporučujeme vám nechat vozidlo zkontrolovat u autorizovaného opravce HYUNDAI.
<p>„Charging interrupted. Please check the cable connection“ (Nabíjení přerušeno. Zkontrolujte připojení kabelu.)</p>	<p>Toto varovné hlášení se zobrazí při zastavení nabíjení z následujících důvodů:</p> <ul style="list-style-type: none"> • Nabíjecí konektor není správně připojen k nabíjecímu vstupu. • Bylo stisknuto odemykací tlačítko na nabíjecím konektoru. 	<ul style="list-style-type: none"> • Odpojte nabíjecí konektor od vozidla a znovu jej připojte. • Zkontrolujte, zda není s nabíjecím konektorem a nabíjecím vstupem nějaký problém, např. vnější poškození, cizí látky apod. • Nabijte vozidlo pomocí nabíječky s ověřenou funkcí nebo pomocí originální přenosné nabíječky HYUNDAI. • Pokud znovu dojde ke stejnému problému, doporučujeme vám nechat vozidlo zkontrolovat u autorizovaného opravce HYUNDAI.

Protipatření v případě požáru

Pokud během jízdy s elektrickým vozidlem dojde k nehodě, zapněte výstražná světla, přesuňte vozidlo na bezpečné místo a nedovolte, aby se k místu nehody přiblížily další osoby.

VÝSTRAHA

Pokud dojde k nehodě a poškození vysokonapěťového akumulátoru, může uniknout škodlivý plyn a elektrolyt.

- Nedotýkejte se unikající kapaliny.
- Pokud máte podezření na únik hořlavého nebo jiného škodlivého plynu, otevřete okna a neprodleně se přesuňte na bezpečné místo.
- Pokud přijde unikající kapalina do kontaktu s vašimi očima nebo pokožkou, okamžitě postižené místo opláchněte pod tekoucí vodou nebo solným roztokem a vyhledejte co nejdříve lékařskou pomoc.

Dojde-li ke vznícení elektrického vozidla

Pokud dojde ke vznícení, přesuňte se na bezpečné místo a zabraňte ostatním osobám, aby se přiblížily k vozidlu.

- Kontaktujte hasiče, nahlase požár elektrického vozidla a postupujte podle pokynů hasičů.

POZOR

- Pokud dojde ke vznícení, přesuňte se na bezpečné místo a vyčkejte příjezdu hasičů.
- Pokud dojde k požáru spodní části vozidla, kde je umístěn vysokonapěťový akumulátor, musí být k úplnému uhašení požáru nepřetržitě dodáváno velké množství vody po dlouhou dobu. Bez dostatečného množství vody a vhodných hasicích přístrojů lze požár jen těžko uhasit. Pokud se k vozidlu neopatrně přiblížíte, může dojít k nehodě, například k úrazu elektrickým proudem, a k vážnému zranění.

Dojde-li k ponoření elektrického vozidla do vody

Dojde-li k ponoření elektrického vozidla během jízdy, postupujte podle následujících pokynů:

- Okamžitě vypněte vozidlo a s klíčkem u sebe se přesuňte na bezpečné místo.
- Kontaktujte záchrannou službu, například hasiče, nebo autorizovaného opravce HYUNDAI.

VÝSTRAHA

Nikdy se nedotýkejte ponořeného elektrického vozidla. Mohlo by to vést k nehodě, například k úrazu elektrickým proudem nebo požáru.

Pokud je nutné elektrické vozidlo odtáhnout

Pokud je nutný odtah, musí být při tažení zvednuta všechna kola vozidla. Tažení s koly na zemi může poškodit součásti motoru vozidla.

POZOR

Pokud dojde k požáru vozidla způsobenému akumulátorem, hrozí sekundární požár. Při tažení vozidla se obraťte na hasiče.

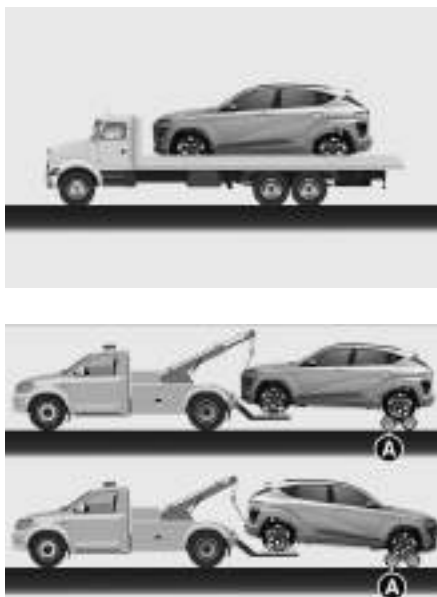

[A] Podvalníky



Jiná opatření týkající se elektrického vozidla

POZOR

- Dbejte nejvyšší opatrnosti z hlediska bezpečnosti při práci s elektrickým proudem. V důsledku zkratu ve vysokonapěťovém systému může dojít k úrazu elektrickým proudem.
 - Pokud vozidlo lakujete nebo tepelně ošetřujete, může dojít k nehodě a snížení výkonu vysokonapěťového akumulátoru. Pokud je nutné tepelné ošetření, doporučujeme vám kontaktovat autorizovaného opravce HYUNDAI.
 - Používejte nebo instalujte pouze originální díly HYUNDAI. Díly jiných výrobců nebo upravené díly mohou poškodit elektrický systém.
-

2. Informace o vozidle

Přehled exteriéru (pohled zepředu)	2-2
Přehled exteriéru (pohled zezadu)	2-3
Přehled interiéru	2-4
Přehled středové konzoly.....	2-6
Přehled ovládacích prvků na volantu	2-10
Přehled motorového prostoru	2-11
Rozměry	2-12
Technické údaje elektrického vozidla	2-12
Příkon žárovek.....	2-13
Pneumatiky a kola	2-14
Povolená zátěž a rychlost pneumatik	2-14
Systém klimatizace.....	2-15
Hmotnost vozidla a objem zavazadlového prostoru.....	2-15
Referenční hmotnost a vzdálenost při tažení přívěsu.....	2-16
Dostupný objem předního zavazadlového prostoru.....	2-16
Doporučená maziva a objemy	2-17
Identifikační číslo vozidla (VIN)	2-18
Certifikační štítek vozidla	2-18
Štítek s údaji o pneumatikách a tlaku vzduchu	2-18
Číslo motoru.....	2-19
Štítek kompresoru klimatizace	2-19
Prohlášení o shodě	2-19
Informace o softwaru s otevřeným zdrojovým kódem.....	2-19

Přehled exteriéru (pohled zepředu)

Pohled zepředu



Skutečný tvar se může od obrázku lišit.

(1) Víčko nabíjení.....	5-59
(2) Kapota	5-48
(3) Přední světlo	5-65, 9-43
(4) Pneumatiky a kola	9-22
(5) Vnější zpětné zrcátko	5-36
(6) Panoramatické střešní okno	5-44
(7) Stírátko předních stěračů.....	5-76, 9-17
(8) Okna.....	5-40
(9) Přední radar.....	7-6

Přehled exteriéru (pohled zezadu)

Pohled zezadu



Skutečný tvar se může od obrázku lišit.

(1) Dveře	5-23
(2) Zadní sdružené světlo	5-65, 9-49
(3) Dveře zavazadlového prostoru	5-52
(4) Anténa	5-110
(5) Přídavné brzdové světlo	9-49
(6) Stíratko stěrače zadního okna	5-78, 9-17
(7) Širokouhlá zpětná kamera	7-120
(8) Zadní mlhové světlo	9-49

Přehled interiéru

Levostranné řízení



Skutečný tvar se může od obrázku lišit.

(1) Vnitřní páčka dveří.....	5-24
(2) Integrovaný paměťový systém	5-29
(3) Spínač ovládání vnějšího zpětného zrcátka.....	5-37
(4) Tlačítko sklopení vnějšího zpětného zrcátka	5-37
(5) Spínač centrálního zamykání dveří	5-24
(6) Spínače elektricky ovládaných oken	5-41
(7) Tlačítko zablokování ovládání elektricky ovládaných oken.....	5-42
(8) Nastavení sklonu světlometů	5-67
(9) Tlačítko ESC OFF (vypnutí elektronického stabilizačního systému).....	6-35
(10) Tlačítko elektrických dveří zavazadlového prostoru.....	5-53
(11) Spínač elektronické parkovací brzdy (EPB)	6-27
(12) Páčka pro otevření kapoty	5-48
(13) Páčka ovládání sklonu a vysunutí volantu	5-32
(14) Volant	5-31
(15) Sedadlo.....	3-4
(16) Pojistková skříňka	9-31

Pravostranné řízení

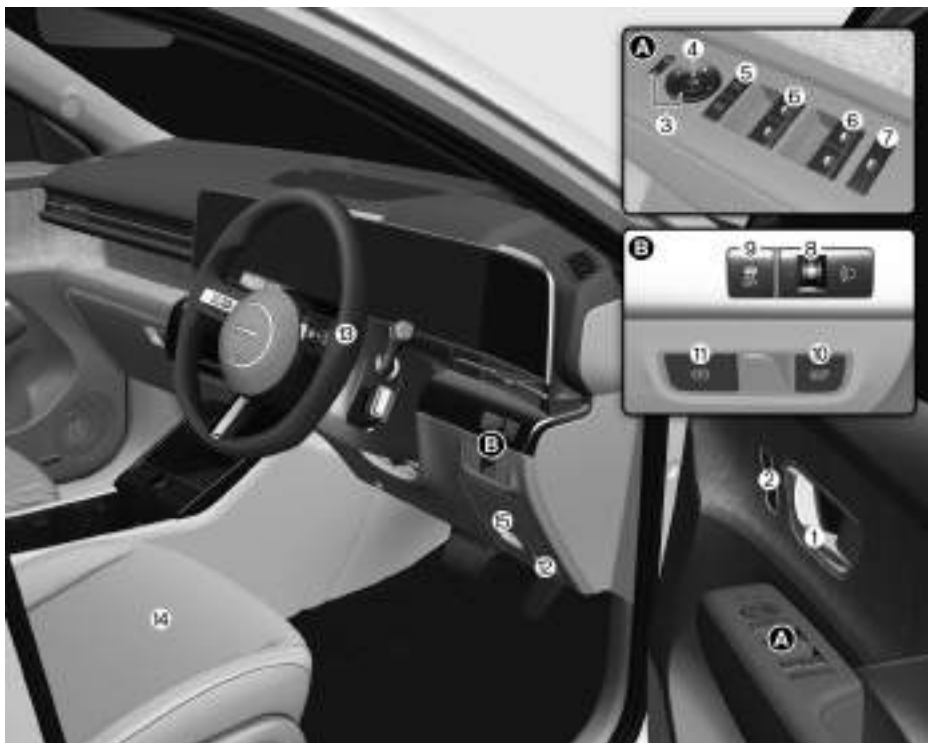

Skutečný tvar se může od obrázku lišit.

(1) Vnitřní páčka dveří.....	5-24
(2) Integrovaný paměťový systém.....	5-29
(3) Spínač ovládání vnějšího zpětného zrcátka.....	5-37
(4) Tlačítko sklopení vnějšího zpětného zrcátka.....	5-37
(5) Spínač centrálního zamykání dveří.....	5-24
(6) Spínače elektricky ovládaných oken.....	5-41
(7) Tlačítko zablokování ovládání elektricky ovládaných oken.....	5-42
(8) Nastavení sklonu světlometů.....	5-67
(9) Tlačítko ESC OFF (vypnutí elektronického stabilizačního systému).....	6-35
(10) Tlačítko elektrických dveří zavazadlového prostoru.....	5-53
(11) Spínač elektronické parkovací brzdy (EPB).....	6-27
(12) Páčka pro otevření kapoty.....	5-48
(13) Volant.....	5-31
(14) Sedadlo.....	3-4
(15) Pojistková skříňka.....	9-31

Přehled středové konzoly

Levostranné řízení



(1) Sdružený přístroj.....	4-2
(2) Houkačka	5-34
(3) Čelní airbag řidiče.....	3-43
(4) Tlačítko start/stop motoru.....	6-5
(5) Otočná řadicí páka (Otočný volič řazení).....	6-9
(6) Multimediální systém	5-111
(7) Spínač výstražných světel.....	8-2
(8) Automatická klimatizace.....	5-79
(9) Připomenutí bezpečnostního pásu (zadní sedadlo)	3-21
(10)Kontrolka zapnutí/vypnutí airbagu předního spolujezdce	3-44
(11) Vstup/nabíječka USB	5-109, 5-100
(12)Přepínač vstup/nabíječka USB	5-100
(13)Nabíječka USB	5-100
(14)Kontrolka systému bezdrátového nabíjení*	5-102

(15)Elektrická zásuvka	5-99
(16)Systém bezdrátového nabíjení chytrého telefonu	5-102
(17) Vyhřívání sedadla	3-18
(18)Ventilování sedadla	3-20
(19)Vyhřívání volantu	5-33
(20)Tlačítko Auto Hold	6-31
(21)Ovladač DRIVE MODE	6-41
(22)Tlačítko parkování/zobrazení	7-118
(23)Tlačítko Bezpečnost při parkování.....	7-147
(24)Držák nápojů.....	5-98
(25)Středová konzola (vyjímatelná přihrádka)	5-97
(26)Elektrická zásuvka	5-99
(27)Schránka před spolujezdcem	5-97
(28)Otevřená přihrádka u sedadla spolujezdce	5-97
(29)Čelní airbag spolujezdce	3-43

Pravostranné řízení



(1) Sdružený přístroj.....	4-2
(2) Houkačka	5-34
(3) Čelní airbag řidiče.....	3-43
(4) Tlačítko start/stop motoru.....	6-5
(5) Otočná řadicí páka (Otočný volič řazení).....	6-9
(6) Multimediální systém	5-111
(7) Spínač výstražných světel.....	8-2
(8) Automatická klimatizace.....	5-79
(9) Připomenutí bezpečnostního pásu (zadní sedadlo)	3-21
(10)Kontrolka zapnutí/vypnutí airbagu předního spolujezdce	3-44
(11) Vstup/nabíječka USB	5-109, 5-100
(12)Přepínač vstup/nabíječka USB	5-100
(13)Nabíječka USB	5-100
(14)Kontrolka systému bezdrátového nabíjení*	5-102
(15)Elektrická zásuvka	5-99
(16)Systém bezdrátového nabíjení chytrého telefonu	5-102
(17)Vyhřívání sedadla.....	3-18

(18)Ventilování sedadla	3-20
(19)Vyhřívání volantu	5-33
(20)Tlačítko Auto Hold	6-31
(21)Ovladač DRIVE MODE	6-41
(22)Tlačítko parkování/zobrazení	7-118
(23)Tlačítko Bezpečnost při parkování.....	7-147
(24)Držák nápojů.....	5-98
(25)Středová konzola (vyjímatelná přihrádka)	5-97
(26)Elektrická zásuvka	5-99
(27)Schránka před spolujezdcem	5-97
(28)Otevřená přihrádka u sedadla spolujezdce	5-97
(29)Čelní airbag spolujezdce	3-43

Přehled ovládacích prvků na volantu

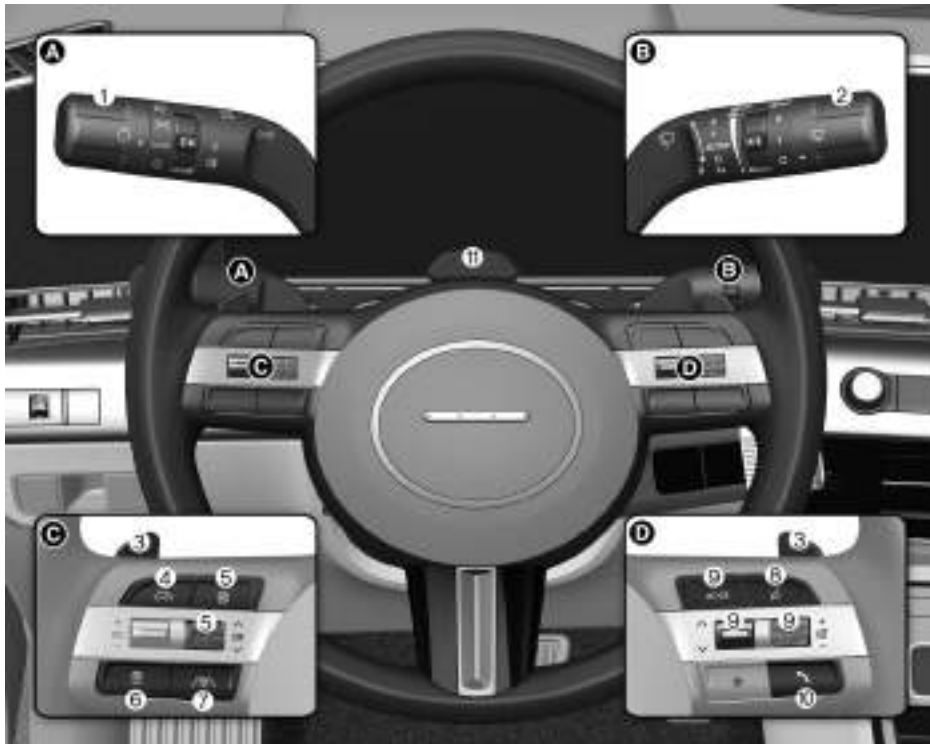

(1) Páčka ovládání světel	5-65
(2) Ovladač stěračů a ostřikovačů	5-76
(3) Pádlový ovladač	6-16
(4) Tlačítko asistenčního systému.....	7-81
(5) Ovladače displeje sdruženého přístroje	4-23
(6) Tlačítko vzdálenosti mezi vozidly	7-82
(7) Tlačítko asistenta pro jízdu v pruzích,	7-32
(8) Tlačítko rozpoznávání hlasu.....	5-111
(9) Tlačítka dálkového ovládání audiosystému.....	5-110
(10)Tlačítko Bluetooth® hands-free telefonování.....	5-111
(11) Kamera v kabině	7-68

Přehled motorového prostoru



Skutečný motorový prostor vozidla se může od obrázku lišit.

(1) Nádržka chladicí kapaliny	9-12
(2) Nádržka kapaliny do ostřikovačů	9-15
(3) Nádržka brzdové kapaliny.....	9-14
(4) Pojistková skříňka	9-30
(5) Akumulátor (12V)	9-19
(6) Přední zavazadlový prostor.....	5-49
(7) Nouzový kabel	1-17

Rozměry

Položka		mm
Celková délka		4 355
Celková šířka		1 825
Celková výška	215/60 R17	1 575 / 1 580 ^{*1}
	235/45 R19	1 575 / 1 580 ^{*1}
Rozchod předních kol	215/60 R17	1 591
	235/45 R19	1 589
Rozchod zadních kol	215/60 R17	1 600
	235/45 R19	1 598
Rozvor		2 660

*1 včetně postranních střešních profilů

Technické údaje elektrického vozidla

Položka		Standardní typ	Typ se zvýšenou kapacitou
Motor	Max. výkon (kW)	114,6	160
	Max. točivý moment (N·m)	255	255
Akumulátor (lithium-iontový)	Kapacita (kWh)	48,4	65,4
	Dodávaný výkon (kW)	128	182
	Napětí (V)	295	398
Nabíječka (OBC: palubní nabíječka akumulátoru [s třífázovým proudem])	Max. výkon (kW)	10,4	10,4

Příkon žárovek

Žárovka světla		Typ žárovky	Příkon
Vpředu	Světlomět	Tlumené	LED
		Dálkové	LED
	Světlo pro denní svícení / obrysové světlo		LED
	Směrové světlo	Typ A	PY21W
		Typ B	LED
	Boční směrové světlo		LED
Vzadu	Koncové/brzdové světlo		LED
	Směrové světlo	Typ A	PY21W
		Typ B	LED
	Zpětný světlomet		W16W
	Přídavné brzdové světlo		LED
	Mlhové světlo		P21W
Osvětlení registrační značky		LED	
Interiér	Světlo na čtení	Typ A	LED
		Typ B	W10W
	Osvětlení interiéru	Typ A	FESTOON
		Typ B	LED
	Osvětlení zavazadlového prostoru	Typ A	FESTOON
		Typ B	LED
	Osvětlení kosmetického zrcátka	Typ A	FESTOON
		Typ B	LED
	Náladové světlo (světlo dveří u předního sedadla, světlo otevřené přihrádky u sedadla spolujezdce)		LED
	Osvětlení schránky před spolujezdcem		LED

Pneumatiky a kola

Položka	Rozměr pneumatiky	Rozměr ráfku	Předepsaný tlak kPa (psi)				Utahovací moment kol N·m
			Normální zatížení		Maximální zatížení		
			Vpředu	Vzadu	Vpředu	Vzadu	
Rozměr plno-hodnotné pneumatiky	215/60R17	7,0J X 17	250 (36)		250 (36)		107–127
	235/45R19	7,5J X 19					

POZNÁMKA

- Pokud se v brzké době očekávají nízké teploty, je povoleno navýšit standardní tlak vzduchu v pneumatikách o 20 kPa.
V pneumatikách se s každým poklesem teploty o 7 °C snižuje tlak vzduchu o 7 kPa. Pokud se očekávají extrémní změny teploty, zkontrolujte tlak vzduchu v pneumatikách a případně ho upravte na správnou hodnotu.
- Tlak vzduchu v pneumatikách se může lišit v závislosti na změnách nadmořské výšky (přibližně 10 kPa (2,4 psi) na každých 1,6 km změny nadmořské výšky). Pokud jezdíte v oblastech s vyšší nebo nižší nadmořskou výškou, nezapomeňte zkontrolovat a upravit správné nahuštění pneumatik.
- Nepřekračujte maximální tlak vzduchu uvedený na bočnici pneumatiky (pneumatik).

POZOR

Při výměně pneumatik musíte VŽDY použít pneumatiky stejného rozměru, typu, značky, konstrukce a vzorku běhounu jako originální pneumatiky dodané s vozidlem. V opačném případě může dojít k poškození příslušných součástí nebo jejich nesprávné funkci.

Povolená zátěž a rychlost pneumatik

Položka	Rozměr pneumatiky	Rozměr ráfku	Max. zátěž		Max. rychlost	
			LI ^{*1}	kg	SS ^{*2}	km/h
Rozměr plno-hodnotné pneumatiky	215/60R17	7,0J X 17	96	710	H	210
	235/45R19	7,5J X 19	99	775	V	240

*1 ZÁTĚŽOVÝ INDEX

*2 RYCHLOSTNÍ SYMBOL

System klimatizace

Položka		Hmotnost náplně	Klasifikace	
Chladivo	Typ A	S tepelným čerpadlem	875 ± 25 g	R-1234yf
		Bez tepelného čerpadla	750 ± 25 g	
	Typ B	S tepelným čerpadlem	925 ± 25 g	R-134a
		Bez tepelného čerpadla	800 ± 25 g	
Mazivo kompresoru	S tepelným čerpadlem		180 ± 10 g	POE
	Bez tepelného čerpadla		180 ± 10 g	

Pro podrobnější informace vám doporučujeme kontaktovat autorizovaného opravce HYUNDAI.

Hmotnost vozidla a objem zavazadlového prostoru

Položka	Hodnota	
Celková hmotnost vozidla	Standardní typ	2 110 kg
	Typ se zvýšenou kapacitou	2 220 kg
Objem zavazadlového prostoru	Max. se soupravou na opravu pneumatiky	1 300 l
	Min. se soupravou na opravu pneumatiky	466 l

Referenční hmotnost a vzdálenost při tažení přívěsu

V následující tabulce je uvedena maximální hmotnost přívěsu pro vaše vozidlo. Nepřekračujte maximální povolenou hmotnost přívěsu. Maximální hmotnost přívěsu zahrnuje hmotnost přívěsu, nákladu a vybavení nebo předmětů připojených k přívěsu. Tažená hmotnost přesahující tato omezení může vážně ovlivnit řízení a výkon vozidla a může poškodit motor a hnací soustavu.

Položka		Standardní typ	Typ se zvýšenou kapacitou
Maximální hmotnost přívěsu kg	Brzděného	750	1 500
	Nebrzděného	750	750
Maximální přípustné statické vertikální zatížení na závěs kg		100	100
Doporučená vzdálenost od osy zadních kol k přípojnému bodu mm		1 155	1 155

Jakákoli další hmotnost, náklad nebo příslušenství ve vašem vozidle sníží hodnotu maximální hmotnosti přívěsu a odpovídající omezení svislého zatížení na tažné zařízení.

Dostupný objem předního zavazadlového prostoru

Standardní typ	Typ se zvýšenou kapacitou
27 ℓ	27 ℓ

Dostupný objem předního zavazadlového prostoru závisí na specifikacích.

Doporučená maziva a objemy

Za účelem dosažení patřičné výkonnosti a dlouhé životnosti vozidla používejte pouze maziva správné kvality.

Tyto kapaliny a maziva jsou doporučeny pro používání ve vašem vozidle.

Mazivo		Objem	Klasifikace
Kapalina redukční převodovky		2,8–2,9 ℓ	HK ATF 65 SP4M-1
Chladicí kapalina	Standardní typ	s tepelným čerpadlem	13,1 ℓ
		bez tepelného čerpadla	12,5 ℓ
	Typ se zvýšenou kapacitou	s tepelným čerpadlem	13,5 ℓ
		bez tepelného čerpadla	12,9 ℓ
Brzdová kapalina		Podle potřeby	SAE J1704 DOT-4 LV, FMVSS 116 DOT-4, ISO 4925 CLASS-6

Identifikační číslo vozidla (VIN)

Číslo VIN



Identifikační číslo vozidla (VIN) se používá k registraci vašeho vozu a ve všech právních záležitostech týkajících se vlastnictví vozu atd.

Číslo je vyraženo na podlaze pod sedadlem spolujezdce. Chcete-li číslo zkontrolovat, otevřete kryt.

Štítek VIN (je-li ve výbavě)



VIN je uvedeno také na štítku upevněném nahoře na levé straně palubní desky. Číslo na štítku je zvenku snadno viditelné čelním oknem.

Certifikační štítek vozidla



Certifikační štítek vozidla je upevněn na středovém sloupku na straně řidiče (nebo předního spolujezdce) a obsahuje identifikační číslo vozidla (VIN).

Štítek s údaji o pneumatikách a tlaku vzduchu



Originální pneumatiky vašeho vozidla jsou vybrány s ohledem na nejlepší výkon při normální jízdě.

Štítek s údaji o doporučeném tlaku vzduchu v pneumatikách je umístěn na středovém sloupku na straně řidiče.

Číslo motoru

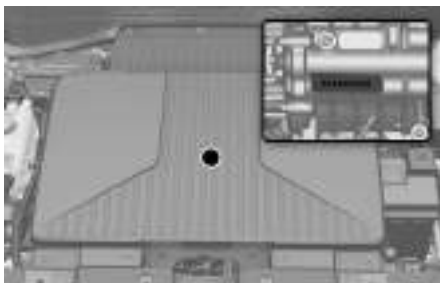

Číslo motoru lze zkontrolovat na spodní straně vozidla.

Štítek kompresoru klimatizace

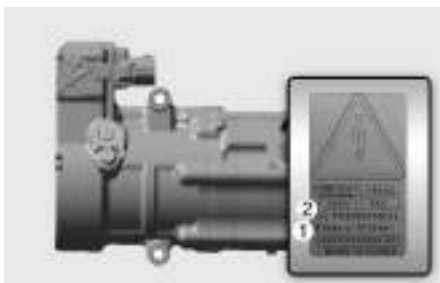

Štítek kompresoru vás informuje o typu kompresoru, kterým je vaše vozidlo vybaveno, například model, číslo dílu dodavatele, výrobní číslo, chladivo (1) a olej v chladivu (2).

Prohlášení o shodě

⁺ je-li ve výbavě

Příklad



Komponenty s radiovou frekvencí splňují požadavky směrnice 1995/5/ES.

Další informace včetně prohlášení o shodě jsou dostupné na níže uvedené webové stránce společnosti HYUNDAI:

<http://service.hyundai-motor.com>

Informace o softwaru s otevřeným zdrojovým kódem

Toto vozidlo obsahuje software s licencemi typu otevřeného kódu. Informace o softwaru s otevřeným zdrojovým kódem, včetně zdrojového kódu, upozornění na autorská práva a uvedených licenčních podmínek, lze získat na webových stránkách.

<https://www.hyundai.com/worldwide/opensource>

Společnost HYUNDAI Motor Company vám poskytne otevřený zdrojový kód na paměťovém médiu, například na disku CD-ROM, za minimální poplatek pokrývající náklady na distribuci zdrojového kódu na základě e-mailové žádosti zaslané na adresu opensource@hyundai.com v období 3 let od data zakoupení produktu.



3. Sedadla a bezpečnostní systém

Důležitá bezpečnostní upozornění.....	3-2
Vždy se připestejte	3-2
Vždy připestejte všechny děti	3-2
Nebezpečí týkající se airbagů	3-2
Rozptylování řidiče	3-2
Nikdy před jízdou nepijte alkohol ani neužívejte drogy	3-3
Dodržujte rychlost.....	3-3
Udržujte vozidlo v bezpečném stavu.....	3-3
Sedadla.....	3-4
Bezpečnostní opatření.....	3-6
Přední sedadla.....	3-7
Zadní sedadla	3-12
Opěrka hlavy.....	3-14
Vyhřívání sedadla.....	3-18
Ventilování sedadel	3-19
Bezpečnostní pásy.....	3-20
Pravidla pro bezpečné používání bezpečnostních pásů	3-20
Varovná kontrolka bezpečnostního pásu	3-21
Zádržný systém bezpečnostních pásů	3-23
Další bezpečnostní upozornění týkající se bezpečnostních pásů	3-27
Péče o bezpečnostní pásy	3-29
Dětský zádržný systém (CRS)	3-29
Naše doporučení: Děti vždy vzadu	3-29
Volba dětského zádržného systému (CRS)	3-30
Montáž dětského zádržného systému	3-32
Airbag – přídatný zádržný systém.....	3-39
Součásti SRS.....	3-42
Kde jsou airbagy?	3-43
Jak systém airbagů funguje?	3-47
Co se stane po rozvinutí airbagů	3-49
Dětský zádržný systém neinstalujte na sedadlo spolujezdce.....	3-50
Varovná kontrolka SRS	3-51
Proč se při srážce můj airbag nerozvinul?	3-51
Péče o systém SRS.....	3-55
Další bezpečnostní pokyny.....	3-56
Varovné štítky airbagu	3-56

Důležitá bezpečnostní upozornění

V této části příručky i v celém návodu naleznete mnoho bezpečnostních opatření a doporučení. Bezpečnostní opatření v této části příručky patří k nejdůležitějším.

Vždy se připoutejte

Bezpečnostní pás je nejlepší ochranou při všech typech nehod. Airbagy tvoří doplněk bezpečnostních pásů, nejsou jejich náhradou. I když je vaše vozidlo vybaveno airbagy, musí být řidič i všichni cestující ve vozidle VŽDY řádně připoutáni bezpečnostními pásy.

Vždy připoutejte všechny děti

Všechny děti menší než 150 cm a lehčí než 36 kg by měly jezdit ve vozidle správně připoutané na zadním sedadle, nikoli na předním. Batolata a malé děti musí být připoutány ve vhodném dětském zádržném systému. Větší děti by měly používat podsedač a tříbodový bezpečnostní pás, a to až do doby, kdy mohou bez problémů používat běžný bezpečnostní pás bez podsedačku.

Nebezpečí týkající se airbagů

Airbagy vám mohou zachránit život, ale mohou také způsobit závažné či dokonce smrtelné zranění cestujícím, kteří sedí příliš blízko airbagů nebo nejsou správně připoutáni. Kojenci, malé děti a dospělé osoby malého vzrůstu jsou rozvíjejícím se airbagem ohroženi nejvíce. Dodržujte veškeré pokyny a upozornění uvedené v této příručce.

Rozptylování řidiče

Rozptylování řidiče představuje závažné a potenciálně smrtelné nebezpečí, především pro nezkušené řidiče. Při řízení by měla být bezpečnost na prvním místě a řidiči si musí být vědomi celé řady rozptylujících faktorů, jako je ospalost, natahování pro různé předměty, konzumace jídla, úprava vlastního vzhledu, ostatní cestující či telefonování za jízdy.

Řidiče může rozptylovat, když sledují prostor mimo vozovku nebo nemají ruce na volantu a soustředí se na jiné činnosti než na řízení vozidla. Pro snížení nebezpečí rozptýlení řidiče a vzniku nehody je potřeba dodržovat tyto zásady:

- Svá mobilní zařízení (jako jsou přehrávače MP3, telefony, navigace atd.) nastavujte POUZE tehdy, když je vozidlo zaparkováno nebo bezpečně stojí.
- Mobilní zařízení používejte POUZE v souladu se zákony a podmínkami pro jejich bezpečné používání. NIKDY za jízdy nepište textové zprávy či e-maily. Ve většině zemí platí zákony, které zakazují psaní textových zpráv za jízdy. Některé země a města rovněž řidičům zakazují držet za jízdy mobilní telefon v ruce.
- NIKDY nedopustíte, aby vás mobilní zařízení vyrušovalo při řízení. Vy nesete odpovědnost za bezpečnou jízdu vůči cestujícím ve vozidle i dalším účastníkům silničního provozu a musíte mít ruce na volantu a soustředit se na jízdu.

Nikdy před jízdou nepijte alkohol ani neužívejte drogy.

Pití alkoholu nebo užívání drog může snížit vaši schopnost reagovat na měnící se podmínky a mimořádné události. Před jízdou nepijte alkohol ani neberte drogy a nedovolte svým přátelům, aby před jízdou pili alkohol nebo brali drogy.

Dodržujte rychlost

Příliš vysoká rychlost je jednou z hlavních příčin zranění a úmrtí při dopravních nehodách. Obecně platí, že čím vyšší rychlost, tím vyšší riziko, ale k závažným nehodám může dojít i při nižších rychlostech. Nikdy nejezděte rychleji, než je v daných podmínkách bezpečné, i když je povolena vyšší rychlost.

Udržujte vozidlo v bezpečném stavu

Defekt pneumatiky nebo mechanické selhání vozidla mohou být velice nebezpečné. Za účelem snížení nebezpečí vzniku takových problémů pravidelně kontrolujte tlak vzduchu v pneumatikách i jejich stav a provádějte veškerou plánovanou údržbu.

Sedadla

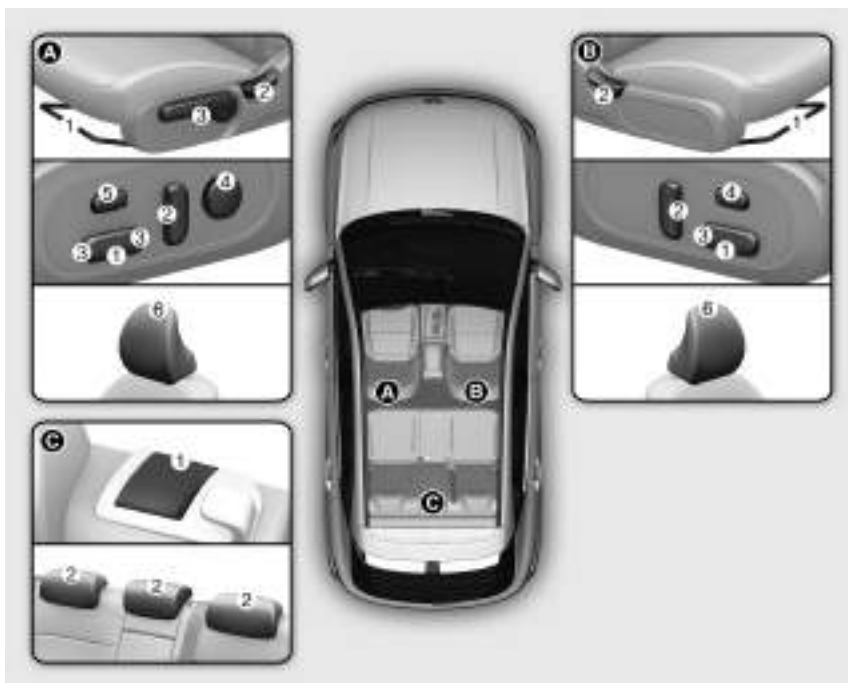

Sedadlo řidiče [A]

- (1) Posunutí dopředu nebo dozadu
- (2) Sklon opěradla
- (3) Výška sedáku / Sklon sedáku
- (4) Bederní opěrka
- (5) Spínač sedadla Relaxation Comfort
- (6) Opěrka hlavy

Sedadlo spolujezdce vpředu [B]

- (1) Posunutí dopředu nebo dozadu
- (2) Sklon opěradla
- (3) Výška sedáku
- (4) Spínač sedadla Relaxation Comfort
- (5) Opěrka hlavy

Zadní sedadlo [C]

- (1) Páčka pro sklopení opěradla
- (2) Opěrka hlavy

Multimediální systém

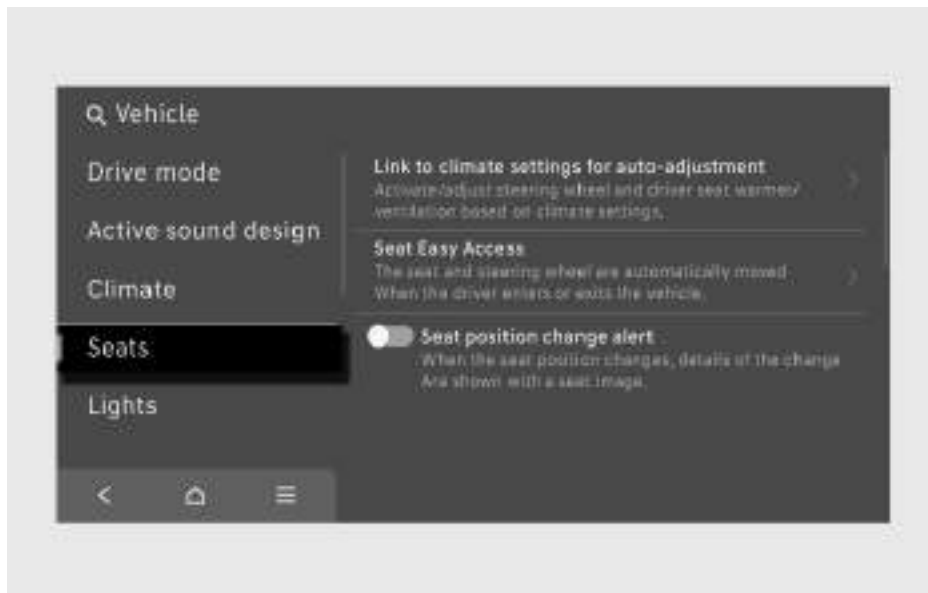

Když stisknete tlačítko **SETUP** a v multimediálním systému vyberete **Vehicle > Seats**, můžete používat různé komfortní funkce.

- **Automatická regulace svázaná s nastavením klimatizace:** Vyhřívání sedadel a ventilování sedadel se automaticky řídí v závislosti na okolní teplotě a nastavené teplotě klimatizace.
- **Funkce snadného přístupu:** Když řidič nastupuje do vozidla nebo z něj vystupuje, sedadlo řidiče se automaticky posune.
- **Upozornění na změnu polohy sedadla:** Při změně polohy sedadla řidiče se zobrazí podrobnosti o této změně spolu s obrázkem sedadla.

i Informace

Multimediální systém se může po aktualizacích softwaru změnit. Další informace naleznete v samostatně dodávané příručce k multimediálnímu systému.

i Informace

Zobrazené informace se mohou lišit podle funkcí vozidla.

Bezpečnostní opatření

Nastavení sedadel do bezpečné a pohodlné polohy hraje spolu s bezpečnostními pásy a airbagy významnou roli v otázce bezpečnosti řidiče a cestujících při nehodě.

VÝSTRAHA

Nepoužívejte polštáře, které omezují tření mezi sedadlem a cestujícím. Cestující může při nehodě či prudkém zastavení sklouznout boky pod bederní část bezpečnostního pásu.

Výsledkem by mohlo být vážné nebo smrtelné zranění, protože bezpečnostní pás nemůže normálně fungovat.

Airbagy

Lze učinit kroky, které sníží nebezpečí zranění rozvíjejícím se airbagem. U osoby sedící příliš blízko airbagu se výrazně zvyšuje riziko zranění při rozvinutí airbagu. Posuňte si sedadlo co nejdále od čelních airbagů směrem dozadu, ale stále přitom zachovávejte kontrolu nad vozidlem.

VÝSTRAHA

Dodržováním následujících zásad snížíte riziko vážného nebo smrtelného zranění rozvíjejícím se airbagem:

- Nastavte sedadlo řidiče co nejvíce dozadu, ale jen tak, abyste mohli stále plně ovládat vozidlo.
- Nastavte sedadlo spolujezdce co nejvíce dozadu.
- Držte volant za jeho okraj rukama v poloze 9 a 3 hodiny, což minimalizuje nebezpečí zranění paží a rukou.
- Nikdy neumísťujte žádný předmět ani osobu mezi sebe a airbag.
- Nedovolte spolujezdci, aby pokládal nohy na přístrojovou desku. Sníží se tak nebezpečí zranění jeho nohou.

Bezpečnostní pásy

Před začátkem každé jízdy si vždy zapněte bezpečnostní pás. Cestující by měli vždy sedět ve vzpřímené poloze a být správně připoutaní bezpečnostním pásem. Batolata a malé děti musí být připoutány ve vhodných dětských zádržných systémech. Děti, které vyrostly z podsedáku, a dospělé osoby se musí připoutat pomocí bezpečnostních pásů.

VÝSTRAHA

Prevence vážného či smrtelného zranění:

- NIKDY nepoužívejte jeden bezpečnostní pás pro více cestujících.
- Opěradlo sedadla vždy uveďte do vzpřímené polohy a bederní část pásu ved'te těsně kolem boků.
- Nikdy nedovolte, aby děti či kojenci cestovali na klíně jiného pasažéra.
- Neved'te bezpečnostní pás přes krk, přes ostré hrany ani neved'te horní část pásu daleko od těla.
- Zabraňte zachycení nebo zaseknutí bezpečnostního pásu.

Přední sedadla

VÝSTRAHA

Prevence vážného či smrtelného zranění:

- Nikdy nenastavujte sedadlo, když je vozidlo v pohybu. Sedadlo se může nečekaně pohnout, což může způsobit ztrátu kontroly nad vozidlem a následnou kolizi.
- Nic neukládejte pod přední sedadla. Volně položené neuchycené rohožky v prostoru pro nohy řidiče by mohly bránit ovládání pedálů.
- Nedovolte, aby cokoliv zasahovalo do běžné polohy a správného zajištění opěradla.
- Nepokládejte zapalovač cigaret na podlahu nebo sedadlo.
- Při vytahování malých předmětů zachycených pod sedadlem nebo mezi sedadlem a středovou konzolou buďte mimořádně opatrní. Můžete se pořezat nebo zranit ruce o ostré hrany mechanismu sedadla.
- Jestliže jsou na zadních sedadlech cestující, postupujte při nastavování polohy předních sedadel opatrně.
- Po seřízení se ujistěte, že je sedadlo zajištěno na svém místě. V opačném případě by se sedadlo mohlo neočekávaně pohnout.

Sklápění opěradla

Sezení v zakloněné poloze, když je vozidlo v pohybu, může být nebezpečné. I když je osoba připoutána, ochranná funkce zádržného systému (bezpečnostních pásů a airbagů) se ve chvíli, kdy je opěradlo sklopené, výrazně snižuje.

Aby bezpečnostní pásy fungovaly správně, musí být vedeny těsně přes boky a hrudník.

Čím více je opěradlo sklopené, tím vyšší je nebezpečí, že boky cestujícího podklouznou pod bederní část pásu nebo že krk cestujícího zasáhne hrudní část pásu.

VÝSTRAHA

Nikdy nejezděte se sklopeným opěradlem.

Jízda se sklopeným opěradlem zvyšuje v případě nehody či prudkého zastavení pravděpodobnost závažného či smrtelného zranění.

Řidič a cestující by vždy měli sedět na sedadlech řádně opřeni, správně připoutáni bezpečnostními pásy a s opěradly ve vzpřímené poloze.

Aby bezpečnostní pásy fungovaly správně, musí být vedeny těsně přes boky a hrudník. Když je opěradlo sklopené, nemůže hrudní část bezpečnostního pásu správně fungovat, protože nepřiléhá k hrudníku. Namísto toho bude před vámi. Během kolize může dojít k vymrštění těla do pásu a ke zranění krku či jiných částí těla.

Čím více je opěradlo sklopené, tím vyšší je nebezpečí, že boky cestujícího podklouznou pod bederní část pásu, nebo že krk cestujícího zasáhne hrudní část pásu.

Seřízení sedadla

(+ je-li ve výbavě)

Přední sedadlo lze seřídit pomocí páček umístěných pod přední částí sedadla nebo pomocí knoflíku na vnější straně sedadla.

Předozadní nastavení



Pro posunutí sedadla dopředu nebo dozadu:

1. Zatáhněte páčku nahoru a držte ji.
2. Posuňte sedadlo do požadované polohy.
3. Uvolněte páčku a ujistěte se, že se sedadlo zajistilo na svém místě. Zkuste posunout sedadlo dopředu a dozadu bez použití páčky. Pokud se sedadlo pohybuje, není správně zajištěné.

Sklon opěradla



Sklopení opěradla:

1. Mírně se předkloňte a otočte knoflíkem dopředu nebo dozadu.
2. Otáčejte knoflíkem, dokud nenastavíte opěradlo sedadla do požadované polohy.

Výška sedáku (je-li ve výbavě)



Změna výšky sedáku:

- Několikrát zatlačte na páčku směrem dolů, abyste snížili sedák.
- Několikrát přitáhněte páčku směrem nahoru, čímž sedák zvednete.

Bederní opěrka (je-li ve výbavě)



Nastavení bederní opěrky:

1. Stisknutím přední části spínače (1) vyklenutí zvýšíte, stisknutím zadní části spínače (2) vyklenutí zmenšíte.
2. Uvolněte spínač, jakmile je bederní opěrka v požadované poloze.

POZNÁMKA

Když bederní opěrka dosáhne maximální míry opory, nepokračujte v jejím nastavování. Mohlo by dojít k poškození motoru bederní opěrky.

Elektrické nastavení

je-li ve výbavě

Přední sedadlo je možné nastavit pomocí ovládacích spínačů umístěných na vnější straně sedáku.

VÝSTRAHA

NIKDY nenechávejte ve vozidle děti bez dozoru. Elektricky ovládaná sedadla lze ovládat i při vypnutém vozidle.

POZNÁMKA

Aby nedošlo k poškození sedadel:

- Ve chvíli, kdy došlo k maximálnímu posunu sedadel dopředu nebo dozadu, ihned zastavte jejich pohyb.
- Nenastavujte sedadla déle než je nezbytně nutné, je-li vozidlo vypnuté. Může to vést ke zbytečnému vybití akumulátoru.
- Nenastavujte dvě či více sedadel zároveň. Může dojít k poruše elektrických obvodů.

Předozaďní nastavení



Pro posunutí sedadla dopředu nebo dozadu:

1. Zatlačte spínač ovladače dopředu nebo dozadu.
2. Uvolněte spínač, jakmile je sedadlo v požadované poloze.

Nastavení sklonu opěradla



Sklopení opěradla:

1. Zatlačte spínač ovladače dopředu nebo dozadu.
2. Uvolněte spínač, jakmile je opěradlo v požadované poloze.

Úprava sklonu / výšky sedáku



- Sklon sedáku (1)

Změna úhlu přední části sedáku:

1. Zatlačením za přední část ovládacího prvku směrem vzhůru přední část sedáku zvýšíte, zatáhnutím směrem dolů ji snížíte.
 2. Uvolněte spínač, jakmile je sedadlo v požadované poloze.
- Výška sedadla (2)

Změna výšky sedáku:

1. Přitažením zadní části ovládacího prvku směrem nahoru sedák zvýšíte, zatlačením směrem dolů jej snížíte.
2. Uvolněte spínač, jakmile je sedadlo v požadované poloze.

Bederní opěrka (je-li ve výbavě)

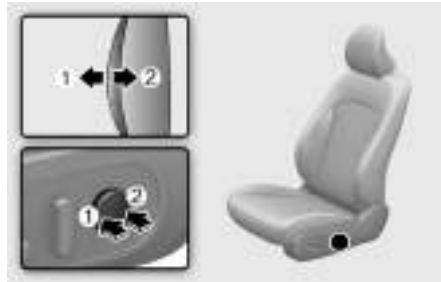

Nastavení bederní opěrky:

1. Stisknutím přední části spínače (1) vyklenutí zvýšíte, stisknutím zadní části spínače (2) vyklenutí zmenšíte.
2. Uvolněte spínač, jakmile je bederní opěrka v požadované poloze.

POZNÁMKA

Když bederní opěrka dosáhne maximální míry opory, nepokračujte v jejím nastavování. Mohlo by dojít k poškození motoru bederní opěrky.

Sedadlo Relaxation Comfort (sedadlo řidiče a spolujezdce)

 je-li ve výbavě



Komfortní sedadla Relaxation Comfort rozkládají tlak těla a soustředění hmotnosti na určité části těla, k němuž dochází při dlouhodobém sezení ve stejné poloze. Sedadlo zmírňuje únavu a nepohodlí tím, že poskytuje optimální polohu při sezení.

i Informace

Po použití sedadla Relaxation Comfort obnovíte původní polohu sedadla stisknutím tlačítka automatického návratu.

Použití jakékoli jiného spínače nastavení sedadla než automatický návrat může omezit pohyb sedáku směrem dolů.

! POZOR

Při nastavování sedadla Relaxation Comfort dodržujte následující opatření:

- Nepoužívejte sedadlo Relaxation Comfort, pokud je vozidlo v pohybu. Používání komfortního sedadla by mohlo zvýšit riziko zranění v případě nárazu nebo náhlého zastavení.
- Nepoužívejte sedadlo Relaxation Comfort, pokud jsou na zadním sedadle umístěna zavazadla nebo jiné předměty.
- Nepoužívejte sedadlo Relaxation Comfort, pokud je vozidlo v pohybu. Bezpečnostní pásy nemusí fungovat běžným způsobem kvůli nedostatečnému přilnutí ramenních pásů k tělu.
- Nepoužívejte sedadlo Relaxation Comfort, pokud zadní sedadla nejsou v krajní zadní poloze a ve vzpřímené poloze.

Používání sedadla Relaxation Comfort

Spínač sedadla Relaxation Comfort na straně řidiče/spolujezdce



Aktivace sedadla Relaxation Comfort

Stiskněte spínač (1) a v multimediálním systému se zobrazí alarm. Poté stiskněte spínač (1) znovu.

Pokud spínač nestisknete do 5 sekund po zobrazení alarmu, sedadlo Relaxation Comfort se neaktivuje.

Když je aktivováno sedadlo Relaxation Comfort:

- Sedák se automaticky posune dopředu nebo dozadu.
- Sedák a sklon opěradla se upraví.

V následujících situacích se při zapnutém multimediálním systému zobrazí alarm a sedadlo Relaxation Comfort se deaktivuje.

- Když není zařazena poloha P (parkování) (platí pouze pro sedadlo řidiče)
- Když je rychlost vozidla vyšší než 3 km/h. (platí pouze pro sedadlo řidiče)
- Když je zapnutý zadní bezpečnostní pás

i Informace

Pokud nelze sedadlo Relaxation Comfort ovládat, zkuste resetovat integrovaný paměťový systém. Pokud sedadlo Relaxation Comfort nefunguje ani po resetování integrovaného paměťového systému, doporučujeme kontaktovat autorizovaného opravce HYUNDAI.

Návrat sedadla do výchozí polohy

Když je sedadlo v poloze Relaxation Comfort, stiskněte přední část spínače (2) na déle než 0,5 sekundy a sedadlo se vrátí zpět do původní polohy.

- Sedadlo řidiče se vrátí do původní polohy, ve které bylo při zařazení polohy P (parkování).
- Sedadlo spolujezdce se vrátí do původní polohy.

V následujících situacích se sedadlo Relaxation Comfort nevrátí do výchozí polohy.

- Když není zařazena poloha P (parkování) (platí pouze pro sedadlo řidiče)
- Když je rychlost vozidla vyšší než 3 km/h (platí pouze pro sedadlo řidiče)
- Když je resetován integrovaný paměťový systém sedadla řidiče. (je-li ve výbavě)

i Informace

Pokud nelze sedadlo Relaxation Comfort ovládat, resetujte integrovaný paměťový systém. Pokud sedadlo Relaxation Comfort nefunguje ani po resetování integrovaného paměťového systému, doporučujeme kontaktovat autorizovaného opravce HYUNDAI.

Kapsa na opěradle

+ je-li ve výbavě



Na zadní části opěradel předních sedadel se nalézá kapsa.

3-12

⚠ POZOR

Neukládejte do kapes těžké a ostré předměty. V případě kolize by se mohly z kapsy uvolnit a zranit cestující ve vozidle.

Zadní sedadla

Sklápění zadních sedadel



Sklopení opěradla:

1. Zatáhněte za páčku sklápění opěradla směrem vzhůru.
2. Držte páčku a nastavte opěradlo sedadla do požadované polohy.
3. Uvolněte páčku a ujistěte se, že se opěradlo zajistilo na svém místě.

Sklápění zadních sedadel

Pro usnadnění přepravy dlouhých předmětů nebo pro zvětšení objemu zadního zavazadlového prostoru lze zadní opěradla sklopit.

Před sklopením zadních sedadel spusťte opěrky hlavy do nejnižší polohy a vedle popruhy bezpečnostních pásů po stranách sedadel.

⚠ VÝSTRAHA

- Nikdy nedovolte cestujícím, aby za jízdy seděli na sklopených opěradlech. Není to vhodná poloha sedadla a nelze použít bezpečnostní pásy. Mohlo by dojít k vážnému nebo smrtelnému zranění při kolizi nebo náhlém zastavení.
- Předměty přepravované na sklopeném opěradle, by neměly být vyšší než opěradla předních sedadel. V takovém případě by náklad mohl při kolizi nebo prudkém zastavení sklouznout dopředu a způsobit poškození vozidla nebo vážné až smrtelné zranění.

Sklopení opěradla zadního sedadla:

1. Nastavte opěradlo předního sedadla do vzpřímené polohy a v případě potřeby posuňte přední sedadlo dopředu.
2. Zadní opěrky hlavy spusťte do nejnižší polohy stisknutím a přidržením seřizovacího tlačítka (1) a zatlačením opěrky hlavy (2) dolů.



3. Vedte popruhy bezpečnostního pásu po stranách zadních sedadel, aby se pásy nepoškodily.



4. Povytáhněte nahoru uvolňovací páčku sklápění zadních sedadel a sklopte jednotlivá opěradla směrem dopředu.



5. Zatáhněte a podržte páčku umístěnou za opěradlem a sklopte jej dopředu.

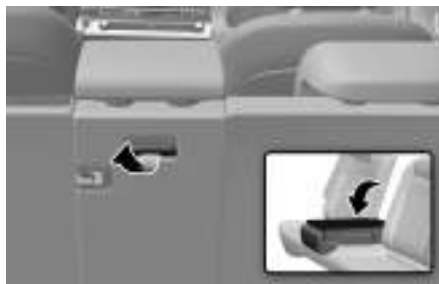

Vyklopení opěradla zadního sedadla:

1. Zvedněte a zatlačte opěradlo směrem dozadu a zároveň nadzvedněte přední část páčky sklápění.
2. Zatlačte pevně na opěradlo, až se zajistí na svém místě. Ujistěte se, že je opěradlo zajištěno na svém místě.

⚠ VÝSTRAHA

Opěradlo sedadla řádně zajistěte. V případě kolize nebo prudkého zastavení by mohlo nezajištěné opěradlo umožnit nákladu posunout se velkou silou vpřed a způsobit vážné nebo smrtelné zranění.

⚠ VÝSTRAHA

Náklad by měl být vždy zajištěn, aby se nemohl při kolizi posunout a způsobit vážné nebo smrtelné zranění cestujících ve vozidle. Nepokládejte předměty na zadní sedadla, neboť je nelze řádně zajistit a v případě kolize mohou zranit cestující na předních sedadlech.

Loketní opěrka



Loketní opěrka se nachází uprostřed zadního sedadla. Chcete-li použít loketní opěrku, vytáhněte ji ze zadního sedadla směrem dolů.

Opěrka hlavy

Přední i zadní sedadla jsou vybavena nastavitelnými opěrkami hlavy. Opěrky hlavy zajišťují cestujícím pohodlí, ale především je mají chránit před hyperflexí a dalšími zraněními krku a páteře při nehodě, zejména při nárazu zezadu. Pokud na zadních sedadlech nesedí žádný cestující, nastavte zadní opěrky hlavy do nejnižší výšky, abyste zlepšili výhled řidiče.

⚠ VÝSTRAHA

Pro snížení nebezpečí závažného či smrtelného zranění při nehodě dodržujte při nastavování opěrek hlavy následující opatření:

- Všechny opěrky hlavy nastavte správně ještě PŘED jízdou.
- Nikdy nedovolte nikomu, aby jel na sedadle bez opěrky hlavy.
- Nastavte opěrky tak, aby střed opěrky byl ve výšce očí daného cestujícího.



- Nikdy nenastavujte polohu opěrky hlavy na sedadle řidiče, když je vozidlo v pohybu.
- Nastavte opěrku hlavy co nejbližší k hlavě pasažéra. Nepoužívejte polštáře, které by oddalovaly tělo od opěradla.
- Po nastavení opěrky zkontrolujte, že se zajistila ve správné pozici.

⚠ VÝSTRAHA

Pokud na zadních sedadlech sedí cestující, vždy zvedněte opěrky hlavy nad jejich nejvyšší polohu.

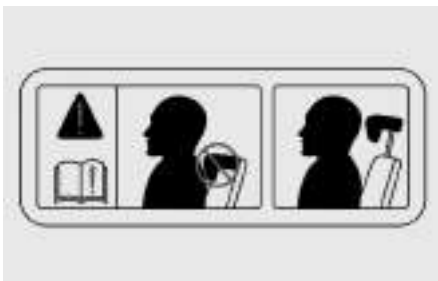
**Opěrky hlavy na předních sedadlech**

Sedadla řidiče a předního spolujezdce jsou vybavena nastavitelnými opěrkami hlavy, které slouží pro bezpečnost a pohodlí cestujících.

Nastavení výšky opěrek

Pro zvednutí opěrky hlavy:

1. Vytáhněte opěrku do požadované polohy (1).

Pro snížení opěrky hlavy:

1. Zatlačte a přidržte uvolňovací tlačítko (2) na držáku opěrky.
2. Zasuňte opěrku do požadované polohy (3).

POZNÁMKA

Jestliže sklopíte sedadlo dopředu s vytaženou opěrkou hlavy a zvednutým sedákem, může se opěrka hlavy dostat do kontaktu se sluneční clonou nebo jinými částmi vozidla.

Vyjmutí a opětovné nasazení

Pro vyjmutí opěrky hlavy:

Sedadlo s ručním nastavením



Sedadlo s elektrickým nastavením



1. Sklopte opěradlo (2) pomocí knoflíku ovládání sklonu opěradla nebo spínače (1).
2. Vytáhněte opěrku hlavy do nejvyšší polohy a při stisknutí uvolňovacího tlačítka (3) opěrku hlavy vyjměte (4).

⚠ VÝSTRAHA

Nikdy nedovolte nikomu cestovat na sedadle bez opěrky hlavy.

Pro opětovné nasazení opěrky hlavy:

Sedadlo s ručním nastavením



Sedadlo s elektrickým nastavením



1. Opěradlo sedadla sklopte stisknutím knoflíku nebo spínače ovládání sklonu opěradla (3).
2. Vložte vodicí tyče opěrky (2) do otvorů v opěradle a zároveň stiskněte uvolňovací tlačítko (1).
3. Nastavte příslušnou výšku opěrky hlavy.
4. Upravte sklon opěradla (4) pomocí knoflíku nebo spínače ovládání sklonu opěradla (3).

⚠ VÝSTRAHA

Po nasazení a nastavení polohy opěrky se vždy ujistěte, že se opěrka zajistila v požadované poloze.

Opěrky hlavy na zadních sedadlech



Všechna zadní sedadla jsou vybavena opěrkami hlavy za účelem zajištění bezpečnosti a pohodlí cestujících.

Nastavení výšky opěrek



Pro zvednutí opěrky hlavy:

1. Vytáhněte opěrku do požadované polohy (1).

Pro snížení opěrky hlavy:

1. Zatlačte a přidržte uvolňovací tlačítko (2) na držáku opěrky.
2. Zasuňte opěrku do požadované polohy (3).

Vyjmutí a opětovné nasazení

Pro vyjmutí opěrky hlavy:

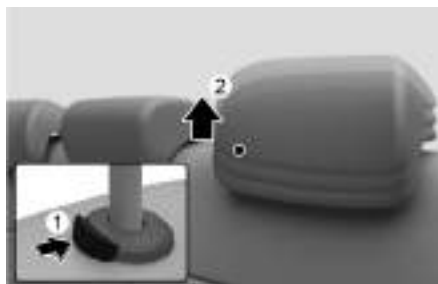

1. Zvedněte co nejvíce opěrku hlavy.
2. Stiskněte uvolňovací tlačítko opěrky hlavy (1) a zároveň vytáhněte opěrku hlavy směrem nahoru (2).

Pro opětovné nasazení opěrky hlavy:



1. Vložte vodicí tyče opěrky (3) do otvorů v opěradle a zároveň stiskněte uvolňovací tlačítko (1).
2. Nastavte příslušnou výšku opěrky hlavy.

Vyhřívání sedadla

+ je-li ve výbavě

Vyhřívání sedadel slouží k ohřevu sedadel za chladného počasí.

Za teplého počasí nebo v době, kdy vyhřívání sedadel není potřebné, přepněte spínače vyhřívání sedadel do polohy OFF.

! VÝSTRAHA

Vyhřívání sedadla může způsobit závažné popáleniny, a to i při nízkých teplotách a především při delším používání.

Cestující musí být schopni cítit, že se sedadlo přehřívá, aby je mohli v případě potřeby vypnout.

Vyhřívání sedadel spotřebovává obrovské množství elektřiny. Nepoužívejte vyhřívání sedadel, když je vozidlo vypnuté, abyste zabránili vybití akumulátoru.

Lidé, kteří nemohou vnímat změnu teploty nebo necítí bolest působící na pokožku, by měli být mimořádně opatrní. Jde především o následující typy cestujících:

- Kojenci, děti, starší nebo postižené osoby nebo nemocní lidé.
- Lidé s citlivou pokožkou nebo náchylní k popálení.
- Vyčerpané osoby.
- Intoxikované osoby.
- Lidé, kteří berou léky, které mohou způsobit malátnost nebo ospalost.

Na sedadlo se zapnutým vyhříváním nikdy nepokládejte žádný předmět, který tepelně izoluje, jako je deka nebo polštář.

POZNÁMKA

Aby nedošlo k poškození sedadel a jejich vyhřívání:

- Nikdy nečistěte sedadla rozpouštědly, jako je ředidlo, benzen, alkohol nebo benzin.
- Nepokládejte na sedadla vybavená vyhříváním těžké a ostré předměty.
- Neměňte potah sedadla. Může dojít k poškození vyhřívání sedadel.

Vyhřívání předních sedadel



Vyhřívání řidiče nebo spolujezdce zapnete stisknutím spínače při zapnutém vozidle.

- Každým stisknutím spínače se postupně přepíná mezi vysokou, střední a nízkou teplotou a vypnutím.
- Teplota vyhřívání sedadla se automaticky sníží a po určité době se vypne, aby se zabránilo popálení při nízké teplotě. Pokud je po vypnutí vyhřívání sedadla opět zvolena vysoká teplota, teplota se bude opět regulovat automaticky.
- Vyhřívání sedadla se přepne do polohy OFF po každém přepnutí tlačítka start/stop motoru do polohy ON.

Vyhřívání zadních sedadel



Při zapnutém vozidle stiskněte spínač vyhřívání sedadla, abyste vyhřáli zadní sedadlo.

- Každým stisknutím spínače se postupně přepíná mezi vysokou, střední a nízkou teplotou a vypnutím.
- Teplota vyhřívání sedadla se automaticky sníží a po určité době se vypne, aby se zabránilo popálení při nízké teplotě. Pokud je po vypnutí vyhřívání sedadla opět zvolena vysoká teplota, teplota se bude opět regulovat automaticky.
- Vyhřívání sedadla se přepne do polohy OFF po každém přepnutí tlačítka start/stop motoru do polohy ON.

Ventilování sedadel

+ je-li ve výbavě

Ventilování sedadel ochlazuje přední sedadla prostřednictvím proudění vzduchu malými větracími otvory v povrchu sedáků a opěradel.

Pokud není ventilování sedadel potřebné, udržujte je vypnuté.

POZNÁMKA

Aby nedošlo k poškození ventilování sedadel:

- Nikdy nečistěte sedadla rozpouštědly, jako je ředidlo, benzen, alkohol nebo benzin.
- Zabraňte rozlití tekutin na povrch předních sedadel a jejich opěradel; Může dojít k zneprůchodnění otvorů a k funkčním poruchám.
- Pod sedadla neumísťujte materiály jako plastové tašky nebo noviny. Mohou zablokovat přívod vzduchu a vývody vzduchu pak nebudou správně pracovat.
- Neměňte potah sedadla.
- Pokud vývody vzduchu nefungují, znovu nastartujte vozidlo. Nedojde-li k nápravě, doporučujeme vám nechat vozidlo zkontrolovat u autorizovaného opravce HYUNDAI.

Ventilování předních sedadel



Při zapnutí vozidla stiskněte spínač, abyste ochladili sedadlo řidiče nebo spolujezdce.

- Opakovaným stisknutím spínače se přepíná mezi vysokou, střední a nízkou rychlostí proudění vzduchu a vypnutím.
- Ventilování sedadel se přepne do polohy OFF po každém přepnutí tlačítka start/stop motoru do polohy ON.

Bezpečnostní pásy

Tato část popisuje, jak správně používat bezpečnostní pásy. Rovněž popisuje, co není vhodné při používání bezpečnostních pásů dělat.

Pravidla pro bezpečné používání bezpečnostních pásů

Před každou jízdou se vždy připoutejte a ujistěte se, že se připoutali také všichni ostatní cestující. Airbagy slouží jako bezpečnostní doplněk bezpečnostních pásů, nejde o jejich náhradu. Ve většině zemí platí, že všichni cestující ve vozidle musí být řádně připoutáni.

VÝSTRAHA

Když je vozidlo v pohybu, VŠICHNI cestující musí být správně připoutáni bezpečnostními pásy. Prevence vážného či smrtelného zranění:

- Děti menší než 150 cm a lehčí než 36 kg by měly být vždy řádně připoutány na zadních sedadlech.
- Nikdy nevozte dítě na předním sedadle, pokud není vypnutý airbag. Pokud dítě sedí na sedadle spolujezdce, posuňte sedadlo co možná nejvíce dozadu. Dítě musí být na sedadle vždy řádně připoutáno.
- NIKDY nedovolte, aby kojeneček či malé dítě cestovalo na klíně dospělého.
- NIKDY necestujte se sklopeným opěradlem.
- Nedovolte, aby více dětí cestovalo na jednom sedadle či se společně poutalo jedním bezpečnostním pásem.
- Nikdy nevedte horní část pásu pod ruku nebo za zády.
- Bezpečnostní pásy nesmějí být překroucené. Překroucený bezpečnostní pás vás při kolizi správně neochrání.
- Nepoužívejte bezpečnostní pás s poškozenou tkaninou nebo dalšími součástmi.
- Nezapínejte bezpečnostní pás do zámků určených pro jiná místa k sezení.
- Nikdy si nerozepínejte bezpečnostní pásy za jízdy. Může dojít ke ztrátě kontroly nad vozidlem a ke kolizi.
- Ujistěte se, že v zámku pásu není žádný předmět, který by mohl bránit bezpečnému zapnutí bezpečnostního pásu.
- Bezpečnostní pásy nikdy neupravujte ani neinstalujte zařízení, která by mohla systému bezpečnostních pásů bránit v jejich dotažení.
- Nepoužívejte bezpečnostní pás s poškozenou tkaninou nebo dalšími součástmi. Doporučujeme, aby výměnu bezpečnostního pásu provedl autorizovaný opravce HYUNDAI.

VÝSTRAHA

Poškozené bezpečnostní pásy a mechanismus bezpečnostních pásů nefungují správně. Vždy vyměňte:

- Prořtenou, kontaminovanou nebo poškozenou tkaninu.
- Poškozené pevné součásti pásu.
- Celý komplet pásu, který byl používán během nehody, i když není poškození tkaniny nebo ostatních součástí zjevné.

Varovná kontrolka bezpečnostního pásu

Varování bezpečnostního pásu řidiče

Sdružený přístroj



Při každém přepnutí tlačítka start/stop motoru do polohy ON se zhruba na 6 sekund rozsvítí varovné kontrolky bezpečnostních pásů jako připomínka řidiči, bez ohledu na to, zda jsou cestující připoutáni.

Pokud se nepřipoutáte nebo si odepnete bezpečnostní pás při jízdě rychlostí nižší než 20 km/h, rozsvítí se varovná kontrolka bezpečnostního pásu.

Pokud se nepřipoutáte nebo si odepnete bezpečnostní pás při jízdě rychlostí 20 km/h a vyšší, bude po určité době znít varovný zvuk bezpečnostních pásů a blikat varovná kontrolka.

Varování bezpečnostního pásu spolujezdce

Jako připomínka pro spolujezdce vpředu se po každém přepnutí tlačítka start/stop motoru do polohy ON bez ohledu na zapnutí bezpečnostního pásu na 6 sekund rozsvítí varovná kontrolka bezpečnostního pásu předního sedadla spolujezdce.

Pokud se spolujezdec nepřipoutá nebo si odepne bezpečnostní pás a vozidlo jede rychlostí nižší než 20 km/h, rozsvítí se varovná kontrolka bezpečnostního pásu.

Pokud se spolujezdec nepřipoutá nebo si odepne bezpečnostní pás a vozidlo jede rychlostí 20 km/h a vyšší, bude po určité době znít varovný zvuk bezpečnostních pásů a blikat příslušná varovná kontrolka.

VÝSTRAHA

Jízda v nesprávném posezu negativně ovlivňuje varovný systém bezpečnostního pásu na sedadle předního spolujezdce. Informujte spolujezdce, aby měl za jízdy správný posez.

i Informace

- Pokud není sedadlo spolujezdce obsazeno, kontrolka bezpečnostních pásů bude blikat nebo svítit po dobu 6 sekund.
- Varování bezpečnostního pásu spolujezdce se může také spustit, když na sedadlo spolujezdce dáte zavazadlo.

Varování pro bezpečnostní pásy na zadním sedadle



Pro sedadlo vzadu vlevo a vzadu vpravo

- Jako připomínka pro spolujezdce vzadu po každém přepnutí tlačítka START/STOP motoru do polohy ON bez ohledu na zapnutí bezpečnostního pásu na 6 sekund rozsvítí varovná kontrolka bezpečnostního pásu sedadla spolujezdce vzadu.
- Pokud se spolujezdec nepřipoutá nebo si odepne bezpečnostní pás a vozidlo jede rychlostí nižší než 20 km/h, bude svítit příslušná varovná kontrolka, dokud se nepřipoutá.
- Pokud se spolujezdec nepřipoutá nebo si odepne bezpečnostní pás a vozidlo jede rychlostí 20 km/h a vyšší, bude přibližně 35 sekund znít varovný zvuk bezpečnostních pásů a blikat příslušná varovná kontrolka.

Pro prostřední zadní sedadlo

- Jako připomínka pro spolujezdce vzadu po každém přepnutí tlačítka START/STOP motoru do polohy ON bez ohledu na zapnutí bezpečnostního pásu na 6 sekund rozsvítí varovná kontrolka bezpečnostního pásu sedadla spolujezdce vzadu.
- Pokud je tlačítko start/stop motoru v poloze ON, když není zapnutý bezpečnostní pás, bude na zhruba 70 sekund svítit varovná kontrolka bezpečnostního pásu.
- Pokud se spolujezdec nepřipoutá nebo si odepne bezpečnostní pás a vozidlo jede rychlostí nižší než 20 km/h, bude na zhruba 70 sekund svítit příslušná varovná kontrolka.
- Pokud se spolujezdec nepřipoutá nebo si odepne bezpečnostní pás a vozidlo jede rychlostí 20 km/h a vyšší, bude přibližně 35 sekund znít varovný zvuk bezpečnostních pásů a blikat příslušná varovná kontrolka.
- Dojde-li k otevření nebo zavření zadních dveří při jízdě rychlostí pod 10 km/h, varovný zvuk bezpečnostních pásů a příslušná kontrolka nebudou v činnosti, i kdyby vozidlo jelo rychlostí přes 20 km/h.

Zádržný systém bezpečnostních pásů

Třibodový bezpečnostní pás

Zapnutí pásu:



Vytáhněte pás z navíječe a vložte kovovou sponu (1) do zámku (2). Při zajištění spony v zámku uslyšíte „cvaknutí“. Ujistěte se, že pás není překroucený.



Dolní část pásu (1) vedte přes boky a horní část pásu (2) vedte přes hrudník.

Bezpečnostní pás se automaticky nastaví na správnou délku pouze v případě, že dolní část pásu nastavíte ručně tak, aby vedla pevně přes boky. Pokud se pomalu nahnete dopředu, pás se vytáhne a umožní vám volný pohyb.

V případě prudkého zastavení nebo nárazu bude pás zablokován ve své poloze. Pás se také zajistí v případě, že se příliš rychle nakloníte dopředu.

POZNÁMKA

Pokud nemůžete plynule vytáhnout bezpečnostní pás z navíječe, silně za popruh zatáhněte a uvolněte jej. Po uvolnění bude možné pás plynule vytáhnout.

⚠ VÝSTRAHA

Nesprávně nastavené bezpečnostní pásy zvyšují riziko závažného zranění při nehodě. Při nastavování bezpečnostních pásů dodržujte následující opatření:

- Bederní část bezpečnostního pásu umístěte co nejnižze kolem svých boků, nikoli přes pas, aby tkanina přiléhala. Při tomto vedení pásu mohou sílu nárazu pohltnout silné pánevní kosti a snižuje se riziko vnitřního zranění.
- Jednu ruku dejte pod ramenní část pásu a druhou přes pás, viz ilustrace.
- Horní ukotvení bezpečnostního pásu musí být vždy řádně zajištěné ve správné výšce.
- Nikdy nevedte horní část pásu přes krk nebo tvář.

Výškové nastavení

Nastavte výšku ramenní části pásu tak, aby vedl přes hrudník a přes střed ramene blíže ke dveřím, nikoliv přes krk.

Nastavte výšku ramenní části pásu tak, aby vedl přes hrudník a přes střed ramene blíže ke dveřím, nikoliv přes krk.

Změna výšky ukotvení bezpečnostního pásu:

- Ukotvení zvednete jeho povytažením nahoru (1). Pro jeho snížení ho zatlačte dolů (3) při současném stisknutí tlačítka nastavovače výšky (2). Uvolněte tlačítko, čímž se ukotvení zajistí na místě. Pokuste se zatlačit nastavovač výšky dolů, abyste se ujistili, že je zajištěn v dané poloze.

Přední sedadlo



Rozepnutí pásu:

Stiskněte uvolňovací tlačítko (1) na zámku.



Po uvolnění by se měl bezpečnostní pás automaticky navinout zpět do navíječe. Pokud se tak nestane, zkontrolujte bezpečnostní pás, zda není překroucený, a zkuste to znovu.

Bezpečnostní pás prostředního zadního sedadla (tříbodový bezpečnostní pás prostředního zadního sedadla)



Zasuňte jazýček (1) do zámku (2) tak, abyste slyšeli cvaknutí signalizující zajištění jazýčku. Zatáhněte za ramenní část pásu, aby pás těsně přiléhal k bokům a odstranila se vůle. Ujistěte se, že pás není překroucený.

Pokud chcete použít bezpečnostní pás na prostředním zadním sedadle, použijte zámek s označením „CENTER“.

i Informace

Pokud nemůžete vytáhnout bezpečnostní pás z navijáče, silně za popruh zatáhněte a uvolněte jej. Po uvolnění pás plynule vytáhněte.

Předpínače bezpečnostních pásů



- (1) Bezpečnostní pásy s předpínačem (přední sedadlo a zadní vnější sedadlo)

Vozidlo je vybaveno předpínači bezpečnostních pásů u řidiče, předního spolujezdce a cestujících vzadu. Předpínač zajišťuje, aby bezpečnostní pásy těsně přiléhaly k vašemu tělu při určitých čelních nebo bočních nárazech. Předpínače bezpečnostních pásů se obvykle aktivují společně s airbagy při dostatečně silných čelních či bočních srážkách.

Při prudkém zastavení, nebo pokud se pokusíte pohnout dopředu příliš rychle, navijáč zablokuje pás na místě.

Při určitých čelních kolizích se předpínač aktivuje a přitáhne bezpečnostní pás k vašemu tělu.

! VÝSTRAHA

Prevence vážného či smrtelného zranění:

- Vždy se připoutejte a sedte ve správné poloze.
- Bezpečnostní pásy nesmějí být uvolněné nebo překroucené.
- Nepokládejte žádné předměty do blízkosti zámku pásu.
- Po aktivaci předpínače nebo po nehodě nechte předpínač vždy vyměnit.
- NIKDY nekontrolujte, neopravujte ani nevyměňujte předpínače sami. Doporučujeme vám nechat předpínače zkontrolovat, opravit nebo vyměnit u autorizovaného opravce HYUNDAI.
- Zabraňte úderům do konstrukce bezpečnostních pásů.

! VÝSTRAHA

Nedotýkejte se sestavy předpínače bezpečnostního pásu po dobu několika minut od jejich aktivace. Když se předpínací mechanismus během srážky aktivuje, zahřeje se na vysokou teplotu a může vás popálit.

! POZOR

Práce na karoserii v přední části vozidla mohou vést k poškození systému předpínače bezpečnostního pásu. Proto vám doporučujeme svěřit servis tohoto systému autorizovanému opravci HYUNDAI.

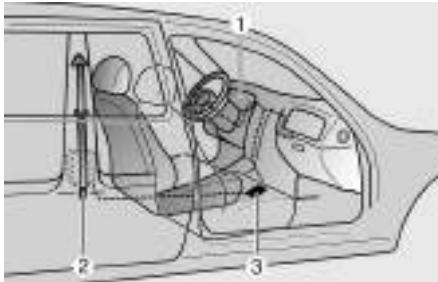

Systém předpínačů bezpečnostních pásů se skládá především z následujících součástí. Jejich umístění je uvedeno na obrázku výše:

- (1) Varovná kontrolka airbagů SRS
- (2) Předpínač v navíjecím modulu (vpředu)
- (3) Řídicí modul SRS
- (4) Předpínač v navíjecím modulu (vzadu)

POZNÁMKA

Snímač, který aktivuje řídicí modul SRS, je propojený s předpínači bezpečnostních pásů. Varovná kontrolka airbagů SRS ve sdruženém přístroji se po zapnutí tlačítka start/stop motoru zhruba na 3–6 sekund rozsvítí a poté zhasne.

Pokud předpínač bezpečnostních pásů nefunguje správně, varovná kontrolka se rozsvítí, i když je airbag SRS v pořádku. Jestliže se varovná kontrolka při nastartování vozidla nerozsvítí, svítí trvale nebo se rozsvítí za jízdy, doporučujeme vám nechat předpínač, bezpečnostní pásy i řídicí modul SRS co nejdříve zkontrolovat u autorizovaného opravce HYUNDAI.

i Informace

- Předpínače bezpečnostních pásů se mohou aktivovat při některých čelních nebo bočních nárazech nebo při převrácení vozidla.
- Při aktivaci předpínačů bezpečnostních pásů se může ozvat silný hluk a v prostoru pro cestující se může objevit jemný prášek, který vypadá jako kouř. Jde o běžný projev systému a není nebezpečný.
- I když tento prášek není toxický, může způsobit podráždění kůže a neměl by být vdechován po delší dobu. Po nehodě, při níž se aktivovaly předpínače bezpečnostních pásů, pečlivě omyjte veškerá zasažená místa.

Další bezpečnostní upozornění týkající se bezpečnostních pásů

Používání bezpečnostních pásů v těhotenství

I během těhotenství je potřeba vždy používat bezpečnostní pásy. Nejlepší způsob, jak ochráníte své doposud nenarozené dítě, je chránit sebe sama pomocí bezpečnostního pásu.

Těhotné ženy by měly vždy používat třibodový bezpečnostní pás. Hrudní část bezpečnostního pásu vedte přes hrudník mezi prsy, nikdy ne přes krk. Bederní část vedte pod břichem a zatáhněte za ramenní část pásu tak, aby pás PEVNĚ obepínal vaše boky a pánevní kost, a pod zaoblenou částí břicha.

VÝSTRAHA

- Těhotné ženy a nemocní jsou při náhlém zastavení nebo kolizi zranitelnější vůči jakýmkoli nárazům do břicha. Pokud se stanete účastnicí nehody v těhotenství, poraďte se s lékařem.
- Aby nedošlo k závažnému poranění nebo smrti nenarozeného dítěte při nehodě, nesmí těhotné ženy NIKDY vést dolní část bezpečnostního pásu přes břicho či nad ním v místech, kde se nalézá dítě.

Používání bezpečnostních pásů u dětí

Kojenci a malé děti

Většina zemí má zákony týkající se dětských zádržných systémů vyžadující, aby děti cestovaly ve schválených dětských zádržných systémech včetně podsadáků. Věk, od kterého je možné místo dětského zádržného systému používat bezpečnostní pásy, se může lišit podle zemí, proto musíte dodržovat příslušné předpisy platné v zemi, ve které cestujete. Dětské zádržné systémy musí být řádně umístěny a nainstalovány na zadním sedadle.

Podrobnosti naleznete v části „Pravidla pro bezpečné používání bezpečnostních pásů“ v této kapitole.

VÝSTRAHA

Děti vždy řádně připoutejte v dětském zádržném systému odpovídajícím výšce a hmotnosti dítěte.

Aby nemohlo dojít k závažnému poranění nebo úmrtí dítěte či jiných cestujících, nikdy nedržte dítě za jízdy na klíně či v náruči. Velké síly, které vznikají během kolize, mohou vytrhnout dítě z vašich rukou a vymrštít jej do interiéru vozidla nebo ven z vozidla.

Malé děti jsou v případě nehody nejlépe chráněny před zraněním, když jsou správně připoutány na zadním sedadle v dětském zádržném systému, který splňuje požadavky bezpečnostních norem ve vaší zemi. Před koupí dětského zádržného systému se ujistěte, že je opatřený certifikačním štítkem s informací, že systém splňuje požadavky platných bezpečnostních norem.

Dětský zádržný systém musí být pro vaše dítě vhodný z hlediska jeho výšky a hmotnosti. Tuto informaci si ověřte na štítku na dětském zádržném systému. Viz část „Dětský zádržný systém (CRS)“ v této kapitole.

Větší děti

Děti menší než 150 cm a lehčí než 36 kg, které jsou příliš velké na podsedák, by měly vždy sedět na zadních sedadlech a být připoutány tříbodovými bezpečnostními pásy. Bezpečnostní pás musí dobře přiléhat k bokům a obepínat rameno a hrudník, aby bylo dítě správně chráněno. Pohyb dítěte může způsobit posunutí pásu. Dospělí by měli často kontrolovat, zda pás dobře sedí. V případě kolize je nejbezpečnějším místem pro děti místo na zadních sedadlech s použitím dětského zádržného systému vhodného pro dítě.

Pokud na předním sedadle cestuje dítě větší než 150 cm a těžší než 36 kg, musí být správně připoutáno dostupným bezpečnostním pásem a sedadlo posunuto co nejvíce dozadu.

Pokud se horní část bezpečnostního pásu mírně dotýká krku nebo tváře dítěte, pokuste se umístit dítě blíže ke středu vozidla. Pokud se horní část bezpečnostního pásu stále dotýká krku nebo tváře dítěte, dítě se musí vrátit zpět do zádržného systému na zadním sedadle.

VÝSTRAHA

- Vždy se ujistěte, že větší děti mají zapnutý a správně nastavený bezpečnostní pás.
- Nikdy nedovolte, aby se ramenní část pásu dotýkala krku či obličeje dítěte.
- Nedovolte, aby jeden bezpečnostní pás používalo více dětí zároveň.

Používání bezpečnostních pásů u zraněné osoby

Při transportu zraněné osoby by měl být stále použit bezpečnostní pás. V každém případě konzultujte vhodnost použití bezpečnostních pásů s lékařem.

Jedna osoba, jeden pás

Pokud vedle sebe sedí dvě osoby (děti nebo dospělí), nikdy se nepokoušejte použít jeden bezpečnostní pás. Zvýšilo by se riziko i vážnost zranění v případě kolize.

Sed'te vzpřímeně

Sezení v zakloněné poloze, když je vozidlo v pohybu, může být nebezpečné. I když je osoba připoutána, ochranná funkce zádržného systému (bezpečnostních pásů a airbagů) se ve chvíli, kdy je sedadlo sklopené, výrazně snižuje.

Aby bezpečnostní pásy fungovaly správně, musí být vedeny těsně přes boky a hrudník.

Během kolize může dojít k vymrštění těla do pásu a ke zranění krku či jiných částí těla.

Čím více je sedadlo sklopené, tím vyšší je nebezpečí, že boky cestujícího podklouznou pod bederní částí pásu nebo že krk cestujícího zasáhne hrudní část pásu.

VÝSTRAHA

- Nikdy nejezděte se sklopeným opěradlem.
- Jízda se sklopeným opěradlem zvyšuje v případě nehody či prudkého zastavení pravděpodobnost závažného či smrtelného zranění.
- Řidič a cestující by VŽDY měli sedět na sedadlech řádně opření s opěradly ve vzpřímené poloze a správně připoutání bezpečnostními pásy.

Péče o bezpečnostní pásy

Systém bezpečnostních pásů nesmíte nikdy demontovat ani jinak upravovat.

Pravidelné prohlídky

Všechny bezpečnostní pásy je potřeba pravidelně kontrolovat, zdali nejsou poškozené. Všechny poškozené díly by měly být co nejdřív vyměněny.

Bezpečnostní pásy udržujte čisté a suché

Bezpečnostní pásy musíte udržovat čisté a suché. Pokud se pás znečistí, je možné jej vyčistit použitím jemného mýdla a teplé vody. Bělidla, silné čisticí prostředky nebo abraziva se nesmějí používat, protože by došlo k poškození vláken bezpečnostního pásu.

Kdy je třeba bezpečnostní pásy vyměnit

Celý systém bezpečnostních pásů je třeba vyměnit, pokud mělo vozidlo dopravní nehodu. Tuto výměnu je třeba provést i v případech, že není poškození bezpečnostních pásů viditelné. Se žádostí o pomoc se obraťte na autorizovaného opravce HYUNDAI.

Dětský zádržný systém (CRS)

Naše doporučení: Děti vždy vzadu

⚠ VÝSTRAHA

Dítě ve vozidle vždy řádně připoutejte. Děti všech věkových skupin jsou ve větším bezpečí, pokud jsou při jízdě připoutané na zadních sedadlech. Dětský zádržný systém směřující dozadu nikdy nemontujte na sedadlo spolujezdce, pokud není vypnutý airbag.

Děti menší než 150 cm a lehčí než 36 kg by měly vždy sedět na zadních sedadlech a musí být vždy umístěny v dětském zádržném systému, aby se snížilo riziko jejich zranění při kolizi, náhlém zabrzdění nebo náhlém manévru.

Statistiky dopravních nehod ukazují, že bezpečnější je umístění dětského zádržného systému na zadní sedadlo, oproti sedadlu předního spolujezdce. Děti, které jsou pro dětský zádržný systém příliš velké, musí využívat bezpečnostní pásy sedadla.

Většina zemí má předpisy pro dětské zádržné systémy, které vyžadují, aby děti cestovaly ve schválených dětských zádržných systémech.

Zákony upravující věk nebo hmotnostní/výškové omezení, od kterého je možné místo dětského zádržného systému používat bezpečnostní pásy, se liší podle jednotlivých zemí, proto musíte dodržovat příslušné platné předpisy místa, kde cestujete.

Dětské zádržné systémy musí být řádně umístěny a instalovány na sedadle ve vozidle. Používejte běžně dostupný dětský zádržný systém, který splňuje bezpečnostní standardy ve vaší zemi.

Dětské zádržné systémy jsou většinou konstruovány tak, aby byly ve vozidle upevněny třibodovým bezpečnostním pásem nebo ukotvením top-tether a/nebo ISOFIX v zadních sedadlech vozidla.

Dětský zádržný systém

Kojence a mladší děti je třeba připoutat do vhodného zádržného systému směřujícího dozadu či dopředu, který je nutné správně uchytit k sedadlu. Vždy si přečtěte a dodržujte pokyny k instalaci a používání dodané výrobcem dětského zádržného systému.

VÝSTRAHA

Nepoužívejte nesprávně zajištěný dětský zádržný systém. Může se tím zvýšit riziko vážného nebo smrtelného zranění při kolizi. Při používání dětského zádržného systému:

- Během instalace a používání se vždy řiďte pokyny výrobce dětského zádržného systému.
- Svě dítě vždy řádně připoutejte v dětském zádržném systému.
- Nepoužívejte sedačky pro kojence nebo dětské sedačky, které se „zaháknou“ přes opěradlo. V případě nehody nemusí poskytnout dostatečnou ochranu.
- Po nehodě vám doporučujeme, aby dětský zádržný systém, bezpečnostní pásy sedadla, ukotvení ISOFIX a ukotvení top-tether ve vozidle zkontroloval autorizovaný opravce HYUNDAI.

Volba dětského zádržného systému (CRS)

Při výběru dětského zádržného systému vždy dodržujte tyto pokyny:

- Ujistěte se, že dětský zádržný systém má štítek, jenž potvrzuje, že systém splňuje platné předpisy ve vaší zemi.

Dětský zádržný systém je možné instalovat pouze tehdy, pokud byl schválen v souladu s požadavky ECE-R44 nebo ECE-R129.

- Zvolte dětský zádržný systém podle výšky a hmotnosti dítěte. Povinný štítek či příručka k použití tyto informace obvykle obsahují.
- Zvolte dětský zádržný systém, který je vhodný pro sedadlo vozidla, na kterém bude používán.
- Přečtěte si a dodržujte upozornění a pokyny k instalaci a používání dodané s dětským zádržným systémem.

Typy dětských zádržných systémů

Existují tři hlavní typy dětských zádržných systémů: směřující dozadu, směřující dopředu a posedáky.

Jsou klasifikovány podle věku, výšky a hmotnosti dítěte.

Dětský zádržný systém směřující dozadu



U dětského zádržného systému směřujícího dozadu absorbuje síly nárazu jeho skořepina namísto těla dítěte. Skořepina také podpírá kolébky systému a chrání hlavu, krk a páteř dítěte. Všechny děti do jednoho roku věku musí jezdit v dětském zádržném systému směřujícím dozadu. Konvertibilní dětské zádržné systémy a systémy 3v1 mají vyšší výškové a hmotnostní omezení pro polohu zády ke směru jízdy, čímž vám umožní přepravovat vaše děti zády ke směru jízdy po delší dobu.

Dětský zádržný systém použijte co nejdéle v poloze směřující dozadu, dokud vaše dítě splňuje výškové a hmotnostní omezení udávané výrobcem dětského zádržného systému. Je to nejlepší způsob, jak je chránit. Jakmile dítě vyroste z dětského zádržného systému směřujícího dozadu, je připraveno na dětský zádržný systém směřující dopředu s bezpečnostními pásy.

Dětský zádržný systém směřující dopředu



Dětský zádržný systém směřující dopředu poskytuje ochranu těla vašeho dítěte díky postroji. Putejte děti v dětském zádržném systému směřujícím dopředu pomocí postroje, než dosáhnou horního výškového nebo hmotnostního limitu daného výrobcem dětského zádržného systému.

Jakmile dítě vyroste z dětského zádržného systému směřujícího dopředu, je připravené na podsedák.

Podsedáky

Podsedák je dětský zádržný systém určený pro lepší přizpůsobení systému bezpečnostních pásů vozidla. Podsedák upravuje pozici pásu tak, že pevně obepne silnější části těla dítěte. Putejte děti s využitím podsedáku, dokud nejsou dostatečně velké, aby mohly být připoutány bezpečnostním pásem sedadla.

Při správném vedení bezpečnostní pás vede těsně přes kyčle, nikoliv přes žaludek. Ramenní pás musí vést těsně přes ramena a hrudník a nikoliv přes krk nebo obličej. Děti menší než 150 cm a lehčí než 36 kg musí být vždy řádně připoutány, aby bylo minimalizováno riziko zranění během nehody, prudkého zastavení nebo náhlého manévru.

Montáž dětského zádržného systému

VÝSTRAHA

Před instalací dětského zádržného systému si vždy přečtěte a dodržujte pokyny výrobce dětského zádržného systému a pokyny v této příručce, abyste předešli vážnému nebo smrtelnému zranění v případě kolize.

VÝSTRAHA

Pokud opěrka hlavy ve vozidle brání správné instalaci dětského zádržného systému (jak je popsáno v příručce k dětskému zádržnému systému), upravte nebo odstraňte opěrku hlavy na daném místě k sezení.

Po výběru správného zádržného systému pro vaše dítě a zkontrolování vhodnosti pro dané sedadlo se řádná instalace skládá ze tří všeobecných kroků:

- **Dětský zádržný systém řádně připevněte k vozidlu.** Všechny dětské zádržné systémy je nutné k vozidlu připevnit tříbodovým bezpečnostním pásem nebo ukotvením top-tether ISOFIX a/nebo ukotvením ISOFIX a/nebo podpěrnou nohou.
- **Ujistěte, že je dětský zádržný systém pevně připevněn.** Po montáži dětského zádržného systému do vozidla zatlačte sedačku dopředu a dozadu a ze strany na stranu, abyste se ujistili, že je řádně připevněna k sedadlu. Dětský zádržný systém připevněný bezpečnostním pásem namontujte co nejpevněji. Určitý pohyb ze strany na stranu je možný.
- **Zajistěte dítě v dětském zádržném systému.** Ujistěte se, že je dítě řádně připoutáno v dětském zádržném systému dle pokynů výrobce dětského zádržného systému.

POZOR

Abyste zabránili popáleninám, zkontrolujte před umístěním dítěte do dětského zádržného systému teplotu dosedací plochy a spon. Dětský zádržný systém se může v uzavřeném vozidle zahřát na velmi vysokou teplotu.

Vhodnost jednotlivých sedadel pro dětské zádržné systémy upevňované bezpečnostními pásy a pomocí ISOFIX v souladu s předpisy EU (pro Evropu)

(Informace pro uživatele vozidla a výrobce CRS)

- Ano: Vhodné pro umístění určené kategorie dětského zádržného systému
- Ne: Nevhodné pro umístění určené kategorie dětského zádržného systému
- „-“: Není relevantní
- Tabulka odpovídá vozidlu s levostranným řízením. Kromě sedadla spolujezdce vpředu tabulka platí i pro vozidlo s pravostranným řízením. Pro sedadlo spolujezdce vpředu u vozidla s pravostranným řízením použijte informaci pro sedadlo číslo 3.

Kategorie CRS		Sedadla					
		1,2	3		4	5	6
			Airbag zapnutý	Airbag vypnutý			
Univerzální CRS připevňovaný bezpečnostním pásem	Všechny hmotnostní skupiny	-	Ne	Ano* ¹ (F, R)	Ano (F, R)	Ano (F, R)	Ano (F, R)
Dětský zádržný systém i-size	ISOFIX CRF: F2, F2X, R1, R2	-	Ne	Ne	Ano (F, R)	Ne	Ano (F, R)
Brašna na přenášení dítěte (bočně směřující dětský zádržný systém ISOFIX)	ISOFIX CRF: L1, L2	-	Ne	Ne	Ne	Ne	Ne
Dětský zádržný systém ISOFIX pro kojence* (*: dětský zádržný systém ISOFIX pro nemluvnata)	ISOFIX CRF: R1	-	Ne	Ne	Ano (R)	Ne	Ano (R)
Dětský zádržný systém ISOFIX pro batole – malý	ISOFIX CRF: F2, F2X, R2, R2X	-	Ne	Ne	Ano (F, R)	Ne	Ano (F, R)
Dětský zádržný systém ISOFIX pro batole – velký (*: bez podsedáků)	ISOFIX CRF: F3, R3	-	Ne	Ne	Ano (F, R)	Ne	Ano (F, R)
Podsedák – zúžená šířka	ISO CRF: B2	-	Ne	Ne	Ano	Ne	Ano
Podsedák – plná šířka	ISO CRF: B3	-	Ne	Ne	Ano	Ne	Ano

*1 Pro instalaci univerzálního dětského zádržného systému je třeba nastavit sedadlo spolujezdce v 1. řadě do vhodné polohy, která nebrání stabilní instalaci (nastavte do vhodné výšky nebo vzprímené polohy).

i Informace

F: Orientovaný ve směru jízdy, R: Směřující dozadu

i Informace

- Pokud opěrka hlavy neumožňuje řádnou montáž dětského zádržného systému, je nutné opěrku hlavy příslušného sedadla nastavit nebo zcela demontovat.
- Dětský zádržný systém směřující dozadu nikdy nemontujte na sedadlo spolujezdce, pokud není vypnutý airbag.

Číslo sedadla	Pozice ve vozidle	Sedadla
1	Vpředu vlevo	
2	Vpředu uprostřed	
3	Vpředu vpravo	
4	2. řada vlevo	
5	2. řada uprostřed	
6	2. řada vpravo	

Doporučené dětské zádržné systémy

Výška dítěte nebo hmotnostní skupina	Výrobce CRS	Název modelu CRS	Typ uchycení	Číslo schválení ECE
40 až 83 cm	Britax Romer	BABY-SAFE 3 i-SIZE s FLEX BASE i-Sense	ISOFIX s podpěrnou nohou, používáný zády ke směru jízdy	E1*129R03/04*0060
76 až 105 cm	Britax Romer	Trifix 2 i-size	Montáž ISOFIX s top-tether	129R-010015
100 až 150 cm	Cybex	Solution T i-Fix	ISOFIX a bezpečnostní pás vozidla	129R-030036
Skupina III	Graco	Booster Basic (Junior III)	Bezpečnostní pás vozidla	E11-0444165

Informace výrobce dětského zádržného systému

Britax: <https://www.britax.com>

Cybex: <https://cybex-online.com>

Graco: <https://www.gracobaby.com>

Ukotvení ISOFIX a ukotvení top-tether (systém ukotvení ISOFIX) pro děti

Systém ISOFIX upevňuje dětský zádržný systém k vozidlu během jízdy a při kolizi. Tento systém je určen k usnadnění montáže dětského zádržného systému a omezení možnosti nesprávné montáže dětského zádržného systému. Systém ISOFIX využívá ukotvení ve vozidle a úchyty dětského zádržného systému. Systém ISOFIX eliminuje potřebu používat k připevnění dětského zádržného systému na zadní sedadla bezpečnostní pásy.

Ukotvení ISOFIX jsou kovové tyče integrované ve vozidle. Každé sedadlo ISOFIX má dvě dolní ukotvení, která se spojí s upevňovacími součástmi dětského zádržného systému.

Pro používání systému ISOFIX ve vašem vozidle nainstalujte dětský zádržný systém s upevňovacími součástmi ISOFIX. (Dětský zádržný systém ISOFIX lze montovat pouze, pokud má schválení pro dané vozidlo nebo univerzální schválení podle požadavků ECE-R44 nebo ECE-R129.)

Výrobce dětského zádržného systému poskytuje pokyny k používání dětského zádržného systému s ukotveními ISOFIX.



Ukotvení ISOFIX jsou umístěna na pravém a levém vnějším zadním sedadle. Jejich umístění je uvedeno na obrázku. Na zadním sedadle uprostřed ukotvení ISOFIX nejsou.

⚠ VÝSTRAHA

Nepokoušejte se montovat dětský zádržný systém pomocí ukotvení ISOFIX na prostřední zadní sedadlo. Toto sedadlo není vybaveno ukotveními ISOFIX. Nepoužívejte ukotvení krajních sedadel pro prostřední sedadlo. Mohlo by dojít k poškození ukotvení, která by mohla při kolizi prasknout nebo selhat a způsobit vážné nebo smrtelné zranění.

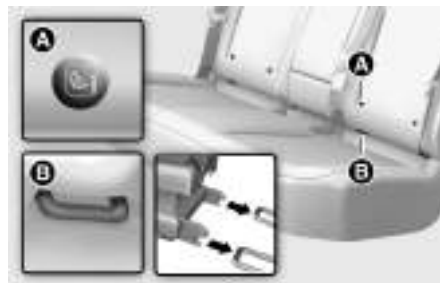

[A] Indikátor polohy ukotvení ISOFIX (L)

[B] Ukotvení ISOFIX

Na levém a pravém opěradle zadního sedadla jsou umístěny symboly ukazatele polohy ukotvení ISOFIX, které určují polohu spodních ukotvení ve vašem vozidle.

Obě vnější zadní sedadla jsou vybavena párem ukotvení ISOFIX, jakož i příslušným ukotvením top-tether v zadní části zadních sedadel.

(Dětský zádržný systém s univerzálním schválením podle ECE-R44 nebo ECE-R129 je nutno upevnit pomocí systému top-tether integrovaného v zadní části zadních sedadel.)

Ukotvení ISOFIX se nacházejí mezi sedadlem a sedákem levého a pravého vnějšího zadního sedadla.

VÝSTRAHA

Před instalací dětského zádržného systému se ujistěte, že v blízkosti ukotvení ISOFIX nejsou žádné předměty (např. hračky, pera, dráty). Tyto předměty by mohly během instalace poškodit systém bezpečnostních pásů nebo dětský zádržný systém. Pokud je to potřeba, doporučujeme vám nechat vozidlo zkontrolovat u autorizovaného opravce HYUNDAI.

Zajištění dětského zádržného systému pomocí „systému ukotvení ISOFIX“

Pro montáž dětského zádržného systému i-Size nebo dětského zádržného systému kompatibilního s ISOFIX na jednom ze zadních vnějších sedadel:

1. Zámek bezpečnostního pásu oddalte od ukotvení ISOFIX.
2. Odstraňte z ukotvení všechny předměty, které by mohly bránit bezpečnému spojení dětského zádržného systému a ukotvení ISOFIX.

3. Umístěte dětský zádržný systém na sedadlo vozidla, poté sedačku připevňte k ukotvení ISOFIX v souladu s pokyny výrobce dětského zádržného systému.
4. Pro řádnou montáž a připojení upevňovací částí dětského zádržného systému k ukotvení ISOFIX se řiďte pokyny výrobce dětského zádržného systému.

VÝSTRAHA

Při používání systému ISOFIX dodržujte následující opatření:

- Přečtěte si a dodržujte všechny pokyny k montáži dodané s vaším dětským zádržným systémem.
- Aby dítě nemohlo zachytit nenavinuté bezpečnostní pásy, zapněte všechny nepoužívané zadní bezpečnostní pásy a naviňte popruh bezpečnostního pásu za dítětem. Kdyby se dítěti kolem krku omotal bezpečnostní pás a utáhl se, mohlo by dojít k jeho uškrcení.
- K ukotvení nikdy nepřipevňujte více než jeden dětský zádržný systém. Může to způsobit uvolnění či zlomení ukotvení nebo úchyty.
- Po kolizi vždy nechte systém ISOFIX zkontrolovat u svého opravce. V důsledku kolize se může poškodit systém ISOFIX a dětský zádržný systém nemusí správně fungovat.

Zajištění dětského zádržného systému pomocí „systému ukotvení top-tether“



Dětský zádržný systém nejprve zajištěte pomocí ukotvení ISOFIX nebo bezpečnostního pásu. Pokud výrobce dětského zádržného systému doporučuje použít popruh top-tether, připevněte a utáhněte popruh top-tether k ukotvení popruhu top-tether.

Ukotvení top-tether jsou umístěna v zadní části opěradel.



Instalace ukotvení top-tether :

1. Vedte popruh top-tether dětského zádržného systému přes opěradlo. Vedte popruh pod opěrkou hlavy a mezi tyčemi opěrky hlavy nebo vedte popruh top-tether přes horní část opěradla. Ujistěte se, že pás není překroucený.
2. Hák popruhu top-tether zajištěte v ukotvení top-tether, poté popruh top-tether napněte dle pokynů výrobce vašeho dětského zádržného systému, čímž dětský zádržný systém pevně připevníte.
3. Zkontrolujte, zda je dětský zádržný systém bezpečný, a to zatlačením a zatažením sedačky dopředu a dozadu a do stran.

⚠ VÝSTRAHA

Při montáži ukotvení top-tether se řiďte následujícími upozorněními:

- Přečtěte si a dodržujte všechny pokyny k montáži dodané s vaším dětským zádržným systémem.
 - K ukotvení ISOFIX top-tether nikdy nepřipevňujte více než jeden dětský zádržný systém. Může to způsobit uvolnění či zlomení ukotvení nebo úchyty.
 - Popruh top-tether připevňujte pouze ke správnému ukotvení top-tether pro dané místo k sezení.
 - Ukotvení pro dětský zádržný systém jsou dimenzována pouze na namáhání způsobené správně nainstalovaným dětským zádržným systémem.
- Za žádných okolností se nesmějí používat pro bezpečnostní pásy či úchyty pro dospělé ani pro připevňování předmětů či jiného vybavení ve vozidle.

Zajištění dětského zádržného systému pomocí tříbodového bezpečnostního pásu

Pokud nepoužíváte systém ISOFIX, musí být všechny dětské zádržné systémy připevněny k zadnímu sedadlu pomocí tříbodového bezpečnostního pásu.



Montáž dětského zádržného systému pomocí tříbodového bezpečnostního pásu

Postup montáže dětského zádržného systému na zadní sedadlo:

1. Umístěte dětský zádržný systém na zadní sedadlo a vedte tříbodový bezpečnostní pás okolo dětského zádržného systému nebo skrz něj podle pokynů výrobce zádržného systému. Ujistěte se, že bezpečnostní pás není překroucený.
2. Vložte sponu tříbodového bezpečnostního pásu do zámku. Musí být slyšet „cvaknutí“.



i Informace

Umístěte uvolňovací tlačítko tak, aby bylo v případě nouze snadno dostupné.

3. Odstraňte maximum vůle z bezpečnostního pásu zatlačením dětského zádržného systému dolů a navinutím bezpečnostního pásu zpět do navíječe.
4. Zatáhněte a zatlačte dětský zádržný systém, abyste zkontrolovali, že ho bezpečnostní pás pevně přidržuje na místě.



Jestliže výrobce vašeho dětského zádržného systému nařizuje nebo doporučuje použít ukotvení top-tether s tříbodovým bezpečnostním pásem, postupujte podle pokynů v části Zajištění dětského zádržného systému pomocí „systému ukotvení top-tether“.

Pro demontáž dětského zádržného systému stiskněte uvolňovací tlačítko na zámku a poté bezpečnostní pás vytáhněte z dětského zádržného systému a nechte ho zcela navinout do navíječe.

Airbag – přídatný zádržný systém

Levostranné řízení

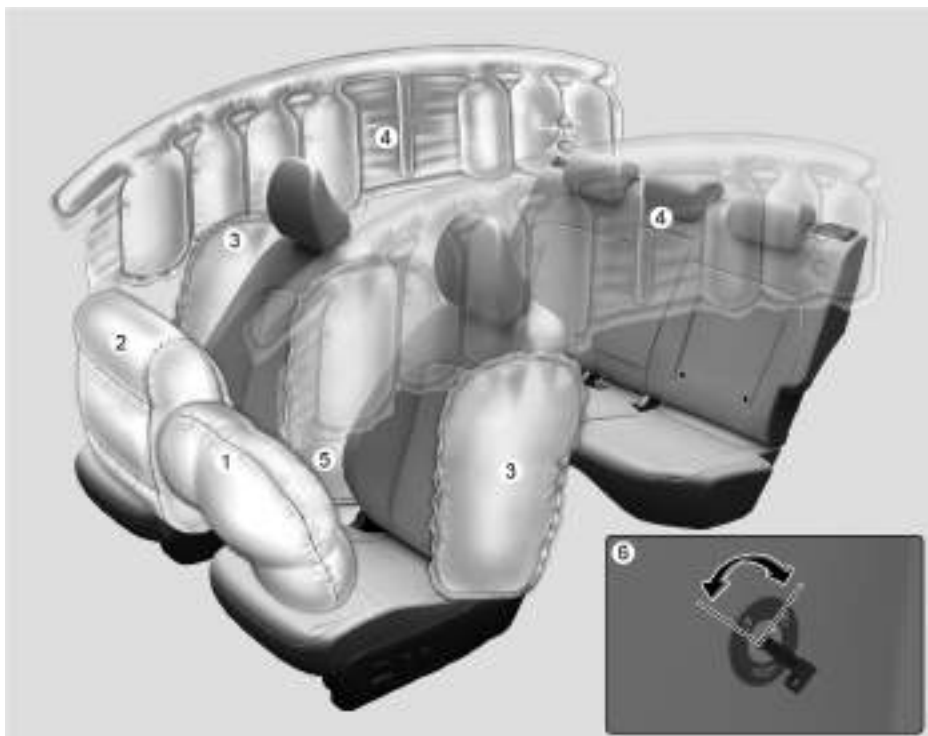

Skutečné airbagy ve vozidle se mohou od obrázku lišit.

- (1) Čelní airbag řidiče
- (2) Čelní airbag spolujezdce
- (3) Boční airbag
- (4) Hlavový airbag
- (5) Přední středový boční airbag
- (6) Vypínač airbagu spolujezdce

Pravostranné řízení

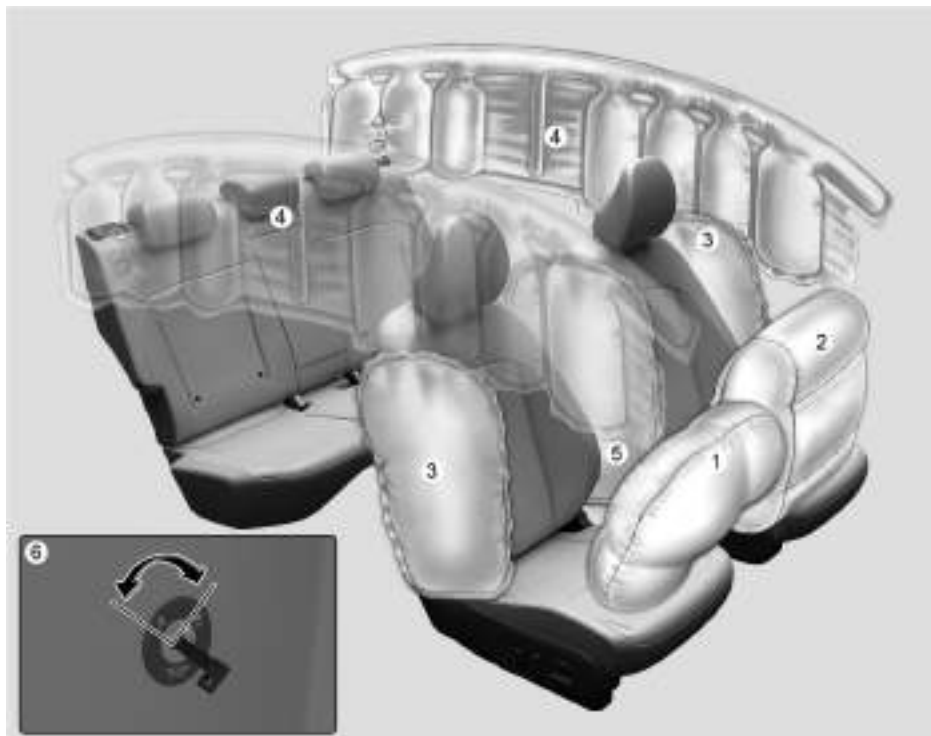

Skutečné airbagy ve vozidle se mohou od obrázku lišit.

- (1) Čelní airbag řidiče
- (2) Čelní airbag spolujezdce
- (3) Boční airbag
- (4) Hlavový airbag
- (5) Přední středový boční airbag
- (6) Vypínač airbagu spolujezdce

Vaše vozidlo je vybaveno přídatným systémem airbagů pro sedadlo řidiče a sedadla spolujezdců.

Čelní airbagy tvoří doplněk k tříbodovým bezpečnostním pásům. Aby tyto airbagy cestující chránily, je nutné se za jízdy vždy řádně připoutat.

Pojedete-li nepřipoutaní, můžete při nehodě utrpět závažné či smrtelné zranění. Airbagy jsou ve vozidle zabudovány jako doplňkový systém. Nejsou určeny jako náhrada za používání tříbodových bezpečnostních pásů. Airbagy se rovněž nerozvinou při každé nehodě. Při určitých nehodách vás ochrání pouze bezpečnostní pásy.

VÝSTRAHA

BEZPEČNOSTNÍ OPATŘENÍ PRO AIRBAGY

- Vždy používejte bezpečnostní pásy a dětské zádržné systémy – při každé cestě, vždy a všichni! I s airbagy může dojít k závažnému poranění nebo úmrtí při srážce, pokud při rozvinutí airbagu nejste správně připoutáni nebo nemáte pásy zapnuté vůbec.
 - Nikdy neumísťujte dítě do dětského zádržného systému nebo na podsedák instalovaný na sedadle spolujezdce, pokud není vypnutý airbag. Rozvíjející se airbag může malé dítě zasáhnout velkou silou a způsobit mu závažné či smrtelné zranění.
 - Dítě menší než 150 cm a lehčí než 36 kg vždy posadte na zadní sedadlo a připoutejte. Je to nejbezpečnější místo pro cestování pro děti v každém věku. Pokud dítě větší než 150 cm a těžší než 36 kg musí sedět na předním sedadle, musí být řádně připoutané a sedadlo by mělo být posunuto co nejvíce dozadu.
- Zajistěte, aby všichni cestující seděli vzpřímeně s opěradlem ve vzpřímené poloze, uprostřed sedáku se zapnutým bezpečnostním pásem, pohodlně nataženými nohama a chodidly na podlaze, dokud není vozidlo zaparkováno a vypnuto. Pokud není cestující během nehody na svém místě, může ho rychle se rozvíjející airbag vážně či smrtelně zranit.
 - Nikdy neseďte ani se nenaklánějte příliš blízko k airbagům, ke dveřím či ke středové konzole.
 - Posuňte si sedadlo co nejdále od čelních airbagů směrem dozadu, ale stále přitom zachovávejte kontrolu nad vozidlem.

Součásti SRS

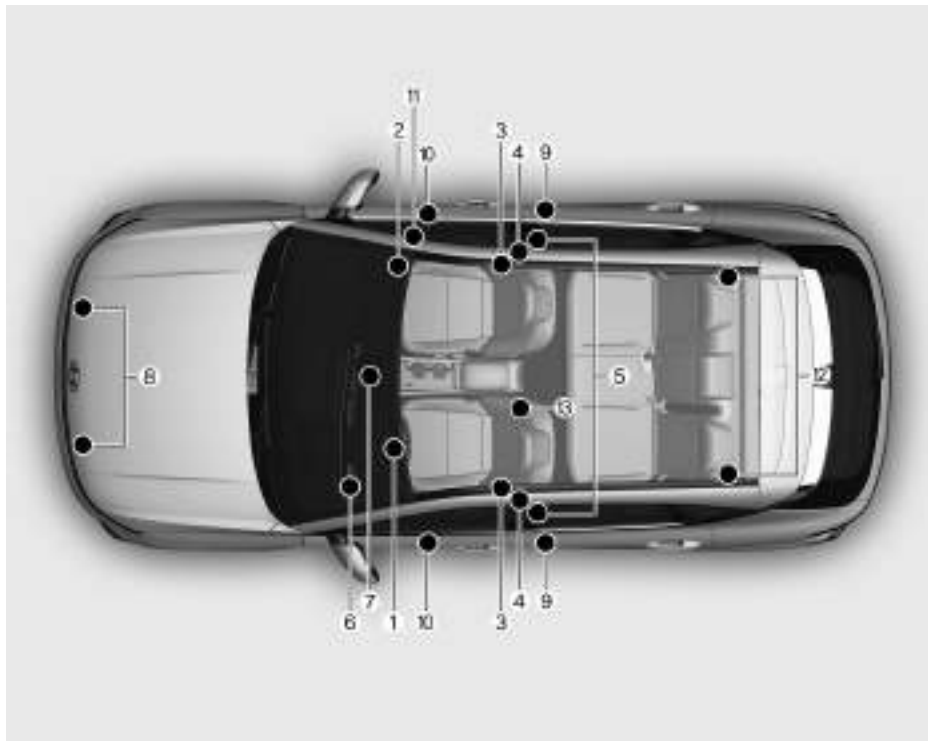

Přídavný zádržný systém SRS se skládá z následujících částí:

- (1) Modul čelního airbagu řidiče
- (2) Modul čelního airbagu spolujezdce
- (3) Moduly bočních airbagů
- (4) Moduly hlavových airbagů
- (5) Předpínač v navijecím modulu vpředu
- (6) Varovná kontrolka airbagu
- (7) Řídicí modul SRS (SRSCM) / snímač převrácení
- (8) Snímače čelního nárazu
- (9) Snímače bočního nárazu (akcelerace)
- (10) Snímače bočního nárazu (tlak)
- (11) Vypínač airbagu spolujezdce
- (12) Předpínač v navijecím modulu vzadu
- (13) Modul předního středového bočního airbagu

i Informace

Kontrolka zapnutí/vypnutí airbagu předního spolujezdce se nachází uprostřed středové konzoly.

Kde jsou airbagy?

Čelní airbag řidiče a spolujezdce

Čelní airbag řidiče



Čelní airbag spolujezdce



Systém SRS se skládá z airbagů, které se nalézají uprostřed volantu, v dolní boční nárazové ploše u řidiče pod volantem a na straně předního spolucestujícího v předním panelu nad odkládací schránkou.

V místech, kde se nachází airbag, jsou vyražena písmena „AIRBAG“.

Účelem systému SRS je poskytovat řidiči a spolujezdci ve vozidle dodatečnou ochranu, kterou by v případě dostatečně silného čelního nárazu nezajistil systém bezpečnostních pásů.

⚠ VÝSTRAHA

Dodržováním následujících zásad snížíte riziko vážného nebo smrtelného zranění rozvíjejícím se předním airbagem:

- Za všech okolností musí mít cestující ve vozidle zapnuté bezpečnostní pásy, což jim pomáhá sedět ve správné poloze.
- Posuňte si sedadlo co nejdále od čelních airbagů směrem dozadu, ale stále přitom zachovávejte kontrolu nad vozidlem.
- Nikdy se nenaklánějte ke dveřím či ke středové konzole.
- Držte volant za jeho okraj rukama v poloze 9 a 3 hodiny, což minimalizuje nebezpečí zranění paží a rukou.
- Nedovolte spolujezdci, aby pokládal nohy na přístrojovou desku.
- Na moduly airbagů ve volantu, v přístrojové desce, čelním okně a v panelu nad schránkou před spolujezdcem ani do jejich blízkosti nedávejte žádné předměty (jako kryt palubní desky, držák mobilních telefonů, držák nápojů, osvěžovač nebo štítky). Podobné předměty mohou způsobit zranění, pokud vozidlo narazí takovou silou, že dojde k rozvinutí airbagů.
- Na čelní okno ani na vnitřní zpětné zrcátko neupevňujte žádné předměty.

Vypínač čelního airbagu spolujezdce

Účelem tohoto vypínače je deaktivovat čelní airbag spolujezdce, aby se snížilo riziko zranění nebo smrti v důsledku rozvinutí airbagu u některých cestujících na předním sedadle s ohledem na jejich věk, vzrůst nebo zdravotní stav.

Vypnutí čelního airbagu spolujezdce:

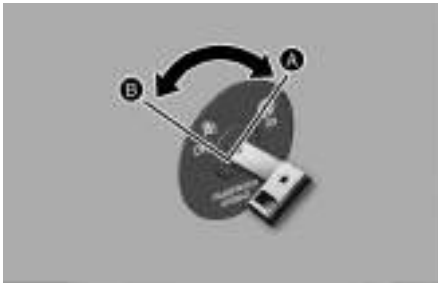

[A] Airbag spolujezdce zapnutý
[B] Airbag spolujezdce vypnutý



Zasuňte klíček nebo podobný pevný předmět do spínače vypnutí/zapnutí čelního airbagu spolujezdce a otočte ho do polohy OFF (vypnuto) [B]. Kontrolka vypnutí airbagu spolujezdce (☹) se rozsvítí a zůstane svítit, dokud nebude čelní airbag spolujezdce znovu aktivován.

Opětovné zapnutí čelního airbagu spolujezdce:



Zasuňte klíček nebo podobný pevný předmět do spínače vypnutí/zapnutí čelního airbagu spolujezdce a otočte ho do polohy ON (zapnuto) [A]. Kontrolka zapnutí airbagu spolujezdce (☺) se rozsvítí.

i Informace

Kontrolka vypnutí čelního airbagu spolujezdce svítí cca 4 sekundy po přepnutí tlačítka start/stop motoru do polohy ON. Pokud do 3 minut po vypnutí vozidla přepnete tlačítko start/stop motoru do polohy ON, kontrolka se nerozsvítí.

! VÝSTRAHA

Nikdy nedovolte, aby dospělý cestující seděl na předním sedadle, pokud svítí kontrolka vypnutí čelního airbagu spolujezdce. Když svítí kontrolka vypnutí airbagu, airbag se při srážce nerozvine. Zapněte čelní airbag spolujezdce nebo nechte spolujezdce, ať si sedne na zadní sedadlo.

Boční airbagy a přední středový boční airbag

Sedadlo řidiče



Sedadlo spolujezdce



Boční airbagy jsou umístěny v každém předním sedadle. Kromě toho se ve vnitřní straně opěradla sedadla řidiče nachází přední středový boční airbag.

Boční airbagy a přední středový boční airbag jsou navrženy tak, aby se rozvinou v případě určitých nárazů z boku v závislosti na intenzitě, úhlu, rychlosti a místě nárazu.

U vozidla vybaveného snímačem převrácení se přední středový boční airbag, boční a hlavové airbagy i předpínače na obou stranách vozidla aktivují, pokud je detekováno převrácení nebo hrozící převrácení vozidla.

Boční airbagy se nerozvinou při všech typech bočních srážek či převrácení.

⚠ VÝSTRAHA

Dodržováním následujících zásad snížíte riziko vážného nebo smrtelného zranění rozvíjejícím se bočním airbagem:

- Za všech okolností musí mít cestující ve vozidle zapnuté bezpečnostní pásy, což jim pomáhá sedět ve správné poloze.
- Nedovolte cestujícím, aby se hlavou nebo částí svého těla nakláněli směrem ke dveřím, pokládali ruce na dveře, vystrkovali ruce z okna nebo dávali předměty mezi dveře a sedadla.
- Nepoužívejte dodatečné potahy sedadel. Mohou snížit účinnost systému nebo jej kompletně zablokovat.
- Nevěšte na věšák jiné předměty než oděvy. V případě nehody může dojít k poškození vozidla nebo ke zranění osob, zejména při rozvinutí airbagu.
- Nepokládejte žádné předměty přes místo, kde je airbag ani mezi airbag a sebe. Neupevňujte také žádné předměty do oblasti rozvinutí airbagu, jako dveře, boční okno, přední a zadní sloupek.
- Nepokládejte žádné předměty mezi dveře a sedadlo. V případě rozvinutí bočního airbagu se z nich mohou stát nebezpečné projektily.
- Neinstalujte na boční airbagy či do jejich blízkosti žádné příslušenství.
- Když je tlačítko start/stop motoru v poloze ON nebo START, dbejte, aby nedošlo k nárazu do dveří, protože by se mohly rozvinout boční airbagy.
- Dojde-li k poškození sedadla nebo potahu sedadla, doporučujeme vám nechat vozidlo zkontrolovat u autorizovaného opravce HYUNDAI.

Hlavové airbagy



Hlavové airbagy jsou umístěny na obou stranách podél střešních profilů nad předními a zadními dveřmi.

Jsou konstruovány tak, aby pomáhaly chránit hlavy cestujících na předních sedadlech a cestujících na zadních vnějších sedadlech při určitých bočních nárazech do vozidla.

Hlavové airbagy jsou navrženy tak, aby se rozvinuly v případě určitých nárazů z boku v závislosti na intenzitě, úhlu, rychlosti a místě nárazu.

U vozidla vybaveného snímačem převrácení se mohou boční a hlavové airbagy i předpínače na obou stranách vozidla aktivovat, dojde-li k převrácení nebo hrozí-li převrácení vozidla.

Hlavové airbagy se nerozvinou při všech typech bočních srážek či převrácení.

⚠ VÝSTRAHA

Dodržováním následujících zásad snížíte riziko vážného nebo smrtelného zranění rozvíjejícím se hlavovým airbagem:

- Za všech okolností musí mít cestující ve vozidle zapnuté bezpečnostní pásy, což jim pomáhá sedět ve správné poloze.
- Dětský zádržný systém řádně zajistěte co nejdále od dveří.
- Neumísťujte žádné předměty nad airbag. Neupevňujte také žádné předměty do oblasti rozvinutí airbagu, jako dveře, boční okno, přední a zadní sloupek, postranní střešní profil.
- V blízkosti umístění airbagů navěšujte nic jiného než oblečení, především ne tvrdé nebo křehké předměty. V případě nehody mohou poškodit vozidlo nebo zranit cestující.
- Nedovolte cestujícím, aby se hlavou nebo částí svého těla nakláněli směrem ke dveřím, pokládali ruce na dveře, vystrkovali ruce z okna nebo dávali předměty mezi dveře a sedadla.
- Neotevírejte ani neopravujte sami boční hlavové airbagy. Pokud je to potřeba, doporučujeme vám nechat airbag zkontrolovat u autorizovaného opravce HYUNDAI.

Jak syst m airbag  funguje?

SRSCM (řidic  modul p ridavn ho zadr zn ho syst mu) neust le monitoruje v sichni komponenty SRS, kdy  je tla t tko start/stop motoru v poloze ON, aby ur il, zda je sila n razu dostate n  siln  pro rozvinut  airbagu nebo aktivaci p edp na e bezpe nostn ho p su sedadla.

V pr b hu st edn  a  prudk  sr  ky detekuj   idla rychlost zpomalov n  vozidla. Je-li zpomalov n  dostate n  rychl , syst m SRSCM rozvine  eln  airbagy pot ebnou silou.

 eln  airbagy pomáhaj  chr nit řidic  a spolujezdce t m,  e reaguj  na  eln  sr  ky, p i nich  samotn  bezpe nostn  p sy nemohou poskytnout dostate nou ochranu. Je-li nutno, poskytnou ochranu v p ipad  bo n  sr  ky  i p evr cen  tak  bo n  airbagy, kter  chr n  bo n   ast t la.

- Airbagy se aktivuj  (a v p ipad  pot eby se rozvinou) pouze tehdy, kdy  je tla t tko start/stop motoru v poloze ON nebo START, a mohou se aktivovat do 3 minut po vypnut  vozidla.
- Airbagy se rozvinou v p ipad  ur it ho typu  eln  nebo bo n  sr  ky a chr n  cestuj c  p ed z v a n m zran n m.
- Neexistuje konkr tn  rychlost, p i n i se airbagy napln . Obecn  plat ,  e airbagy se pln  v z vislosti na z v a nosti a sm ru sr  ky. Rozvinut  airbagu rovn   z visl  na množství faktor  v etn  rychlosti vozidla,  hlu n razu a pevnosti vozidel nebo objekt , do kter ch va e vozidlo narazilo. Ur uj c  faktory se neomezuj  pouze na v  e uveden .

-  eln  airbagy se okam it  zcela napln  a vypust . Je pro v s prakticky nemo n , abyste vid li, jak se airbagy rozv jej  b hem nehody. Mnohem pravd podobn j  je,  e po sr  ce uvid te jen splaskl  airbagy vis c  ze sv ch  lo n ch prostor .

- Krom  rozvinut  v p ipad  v  n   eln  sr  ky se ve vozidle vybaven m sn ma em p evr cen  rozvinou tak  bo n  a hlavov  airbagy – v p ipad   e syst m detekuje p evr cen  vozidla.

Kdy  dojde k detekci p evr cen , hlavov  airbagy z stanou napln n  del   dobu a poskytuj  ochranu p ed vymr  t n m z vozidla, p edev  m ve spojení s bezpe nostn mi p sy.

- Aby mohly airbagy poskytovat ochranu, mus  se rozvinout velmi rychle. Pln n  airbagu trv  extr mn  kr tkou dobu, b hem n i se mus  naplnit v prostoru mezi cestuj c m a konstrukc  vozidla – d řiv, ne  cestuj c  naraz  na konstrukci. Tato rychlost pln n  sni uje nebezpe c  v a n ho nebo smrteln ho zran n  a je to jedna ze z kladn ch vlastnost  airbagu.

P i rychl m rozvinut  airbag  m  e v ak tak  doj t ke zran n m, kter  mohou zahrnovat od eniny tv ře, podlitiny a zlomeniny kost , protože rychlost pln n  znamen  tak  rozvinut  o velk  sil .

- Za ur it ch okolnost  m  e p i kontaktu s airbagem doj t i ke smrteln mu zran n , zvl  t  pokud cestuj c  sed  p ili  bl zko k airbagu.

⚠ VÝSTRAHA

Dodržováním následujících zásad snížíte riziko vážného nebo smrtelného zranění rozvíjejícím se airbagem:

- Nikdy neumísťujte dětský zádržný systém na sedadlo spolujezdce. Děti menší než 150 cm a lehčí než 36 kg musí být na zadním sedadle vozidla vždy řádně připoutané.
- Nastavte sedadlo řidiče a spolujezdce co nejvíce dozadu, ale jen tak, abyste mohli vozidlo plně ovládat.
- Držte volant s rukama na pozici 9 a 3 hodin.
- Nikdy neumísťujte žádný předmět ani osobu mezi airbag a cestujícího na sedadle.
- Nedovoľte spolujezdci, aby pokládal nohy na přístrojovou desku.

Čelní airbag řidiče (1)



Pokud elektronický systém SRSCM detekuje dostatečně silný náraz do čelní části vozidla, automaticky aktivuje čelní airbagy.

Čelní airbag řidiče (2)



Při rozvinutí airbagu se trhací šev v krytu potahu oddělí v důsledku expanze airbagů.

Plně rozvinutý airbag v kombinaci se správně použitými bezpečnostními pásy, které zpomalují pohyb řidiče a spolujezdce vpřed, snižují riziko poranění hlavy a hrudníku.

Čelní airbag řidiče (3)



Čelní airbag řidiče (4)



Po naplnění se airbag okamžitě začne vypouštět, takže řidič stále vidí dopředu a může řídit a obsluhovat ovládací prvky.

⚠ VÝSTRAHA

Aby se z předmětů při rozvinutí airbagu spolujezdce nestaly nebezpečné projektily:

- Nepokládejte na panel nad schránkou před spolujezdcem do míst, kde je airbag spolujezdce, žádné předměty (držák nápojů, držák na CD, nálepky atd.
- Neumísťujte do blízkosti sdruženého přístroje nebo na povrch přístrojové desky nádobku s osvěžovačem vzduchu.

Co se stane po rozvinutí airbagů

Čelní nebo boční airbag se po rozvinutí velmi rychle vypustí. Rozvinutí airbagu nebrání řidiči ve výhledu dopředu ani v řízení. Hlavové airbagy mohou po rozvinutí zůstat určitou dobu částečně naplněné.

⚠ VÝSTRAHA

Po rozvinutí airbagu postupujte následujícím způsobem:

- Co nejdříve po nárazu otevřete okna a dveře, aby se zkrátilo působení prachu uvolněného při rozvinutí airbagu.
- Nedotýkejte se ihned po rozvinutí airbagu vnitřních součástí prostoru, kde byl airbag uložen. Součásti, které přicházejí do kontaktu s plnicím se airbagem, mohou být velmi horké.
- Zasaženou kůži vždy pečlivě omyjte studenou vodou a jemným mýdlem.
- Doporučujeme nechat vozidlo před dalším provozem zkontrolovat u autorizovaného opravce HYUNDAI, který provede prohlídku vozidla a případně vymění jeho součásti. Airbagy jsou jednorázové.

Hluk a kouř z rozvinujícího se airbagu

Když se airbagy plní, dělají velký hluk a mohou zanechat v interiéru vozidla prach. Po rozvinutí airbagu můžete pociťovat nepříjemné pocity při dýchání. Může to být způsobeno nárazem airbagu nebo bezpečnostního pásu do vašeho hrudníku a také vdechováním zbytkového prachu ve vzduchu a v okolí vozidla. Prach může u některých lidí zhoršit projevy astmatu. Pociťujete-li po rozvinutí airbagů dýchací obtíže, ihned vyhledejte lékařskou pomoc.

I když prach není toxický, může způsobit podráždění kůže, očí, nosu, hrdla atd. V takovém případě se ihned umyjte a opláchněte studenou vodou, a pokud syndromy přetrvávají, vyhledejte lékařskou pomoc.

Dětský zádržný systém neinstalujte na sedadlo spolujezdce



Dětský zádržný systém nikdy nemontujte na sedadlo spolujezdce, pokud není vypnutý airbag.

⚠ VÝSTRAHA

NIKDY nepoužívejte dětský zádržný systém směřující dozadu na sedadle chráněném čelním AIRBAGEM, neboť může dojít k ZÁVAŽNÉMU PORANĚNÍ DÍTĚTE.

Varovná kontrolka SRS



Varovná kontrolka systému airbagů SRS na přístrojové desce zobrazí symbol airbagu, který vidíte na ilustraci. Kontrolka indikuje, že v systému airbagů patrně došlo k potížím, což může zahrnovat i boční a hlavové airbagy, které slouží k ochraně při převrácení.

VÝSTRAHA

Má-li v systém SRS poruchu, nemusí se airbag při kolizi rozvinout, což zvyšuje nebezpečí závažného zranění nebo úmrtí. Systém SRS nefunguje správně za následujících podmínek:

- Kontrolka se nerozsvítí zhruba na 3–6 sekund po přepnutí tlačítka start/stop motoru do polohy ON.
- Kontrolka nezhasne po uplynutí přibližně 6 sekund po rozsvícení.
- Kontrolka se rozsvítí během jízdy.
- Kontrolka bliká při zapnutém vozidle.

Doporučujeme vám nechat co nejdříve zkontrolovat systém SRS vozidla u autorizovaného opravce HYUNDAI.

Proč se při srážce můj airbag nerozvinul?

Existují určité typy nehod, při kterých se airbag nerozvine, například při nárazu zezadu, při druhém nebo třetím nárazu při nehodě s více nárazy a při nárazu v nízké rychlosti. Míra poškození vozidla ukazuje pouze na absorpci energie při nárazu, není ukazatelem, zda se měl rozvinout airbag či nikoli.

Snímače srážky systému airbagů

VÝSTRAHA

Aby se snížilo nebezpečí nečekaného rozvinutí airbagu a závažného poranění či smrti:

- Vyvarujte se přímých úderů a zabraňte úderům předměty do míst, kde jsou airbagy nebo snímače.
- Neprovádějte údržbu v oblasti snímačů airbagů nebo v jejich okolí. Pokud se změni poloha nebo úhel snímačů, mohou se airbagy rozvinout i v situaci, kdy by se rozvinout neměly, nebo se nemusí naopak rozvinout.
- Neinstalujte chrániče nárazníků s použitím jiných než originálních dílů HYUNDAI nebo jiných než ekvivalentních dílů. Může to negativně ovlivnit spolehlivost systému airbagů v okamžiku srážky.
- Před tažením vozidla přepněte tlačítko start/stop motoru do polohy OFF nebo ACC a vyčkejte 3 minuty, abyste zabránili nezamýšlenému rozvinutí airbagu.
- Doporučujeme vám přenechat veškeré opravy airbagů autorizovanému opravci HYUNDAI.



- (1) Řídicí modul SRS / snímač převrácení
- (2) Přední snímač nárazu
- (3) Snímač bočního nárazu (tlakový)
- (4) Snímač bočního nárazu (akcelerace)

Podmínky pro rozvinutí airbagu

Čelní airbagy



Čelní airbagy jsou navrženy tak, aby se rozvinuly při čelním nárazu v závislosti na jeho závažnosti.

Boční a hlavové airbagy



Boční a hlavové airbagy se rozvinou, když boční snímače detekují boční srážku v závislosti na její závažnosti.

Přestože jsou airbagy řidiče a spolujezdce konstruovány tak, aby se rozvinuly při čelním nárazu, a boční a hlavové airbagy jsou konstruovány tak, aby se rozvinuly při bočním nárazu, mohou se airbagy rozvinout i při jiných typech nárazů, pokud snímače detekují dostatečně silný náraz.

Boční a hlavové airbagy se rovněž rozvinou, když snímač převrácení detekuje převrácení.

Pokud dojde k nárazu do podvozku v důsledku nerovnosti nebo předmětů na nekvalitní silnici, mohou se rozvinout airbagy. Po neupravených cestách nebo vozovkách, které nejsou určeny pro provoz vozidel, jezděte opatrně, abyste předešli nechtěnému naplnění airbagů.

Podmínky pro nerozvinutí airbagu



Při určitých srážkách při pomalé rychlosti se airbagy nemusí rozvinout. Airbagy jsou navrženy tak, aby se v podobných případech nerozvinuly, protože by nezvýšily ochranný účinek bezpečnostních pásů.



Čelní airbagy se nerozvinou při zadním nárazu, protože cestující se silou nárazu posouvají dozadu.



Při bočním nárazu se čelní airbagy nemusí rozvinout, protože cestující se pohybují ve směru kolize.

Boční a hlavové airbagy se mohou rozvinout v závislosti na závažnosti srážky.

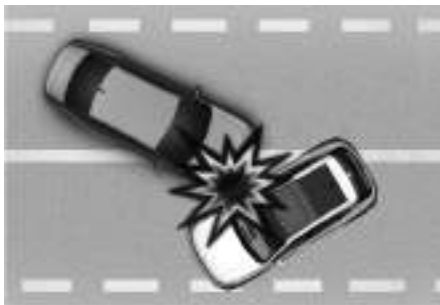

Při nárazu pod určitým úhlem mohou síly nárazu směřovat cestující ve směru, kde by airbagy neposkytly další ochranu, takže snímače nemusí rozvinout žádné airbagy.



Před nárazem řidiči často prudce brzdí. Takové prudké brzdění způsobuje snížení přední části vozidla a jeho „pokles“. To je důležité zejména tehdy, když má vozidlo vpředu vyšší světlou výšku. Airbagy se nemusí rozvinout, pokud se vaše vozidlo nachází ve stavu „poklesu“, protože síly nárazu detekované snímači mohly být výrazně sníženy.



Čelní airbagy se nemusí rozvinout při převrácení vozidla, protože jejich rozvinutí by cestujícím neposkytlo lepší ochranu.

Boční a hlavové airbagy se mohou rozvinout při převrácení vozidla, když snímač převrácení detekuje převrácení.



Airbagy se nemusí rozvinout, pokud se vozidlo střetne s objekty, jako jsou sloupy nebo stromy, kde je bod nárazu koncentrován v jedné oblasti a energii nárazu pohltí konstrukce vozidla.

Péče o systém SRS

Systém SRS je v podstatě bezúdržbový a neobsahuje tedy žádné díly, na kterých byste mohli sami provádět bezpečnou údržbu. Jestliže se při přepnutí tlačítka start/stop motoru do polohy ON nerozsvítí varovná kontrolka systému airbagů SRS nebo svítí trvale, je potřeba nechat systém ihned zkontrolovat u autorizovaného opravce HYUNDAI.

Doporučujeme vám přenechat veškeré práce na systému SRS, jako je montáž, demontáž, opravy či jakékoli práce na volantu, panelu u spolujezdce, předních sedadlech a střešních profilech, autorizovanému opravci HYUNDAI. Nesprávné zacházení se systémem SRS může vést k vážnému nebo smrtelnému zranění.

⚠ VÝSTRAHA

Dodržováním následujících zásad snížíte riziko vážného nebo smrtelného zranění:

- Nepokoušejte se upravovat nebo odpojovat komponenty či kabeláž systému SRS, na kryty nedávejte žádné nalepovací dekorace a neupravujte konstrukci vozidla.
- Na moduly airbagů ve volantu, v přístrojové desce a v panelu spolujezdce nad schránkou před spolujezdcem ani do jejich blízkosti nepokládejte žádné předměty.
- Kryty airbagů čistěte měkkým hadříkem navlhčeným vodou. Rozpouštědla a čisticí prostředky mohou narušit strukturu krytu airbagů a negativně tak ovlivnit spolehlivost systému airbagů.
- Doporučujeme, aby výměnu rozvinutých airbagů provedl autorizovaný opravce HYUNDAI.
- Je-li nutné součásti systému airbagů zlikvidovat nebo je nutné zlikvidovat celé vozidlo, dodržujte bezpečnostní pravidla. Obráťte se na autorizovaného opravce HYUNDAI, který vám poskytne potřebné informace.

Další bezpečnostní pokyny

Cestující by neměli vstávat ze sedadel nebo nastavovat sedadla během jízdy.

Cestující, který není připoután bezpečnostním pásem, může být při kolizi nebo nouzovém brzdění vyvržen proti interiéru vozidla, na ostatní cestující nebo ven z vozidla.

Na bezpečnostních pásích nepoužívejte žádné příslušenství.

Zařízení deklarující zvýšení komfortu cestujících nebo měnící polohu bezpečnostního pásu mohou snížit ochranný účinek bezpečnostního pásu a zvýšit nebezpečí vážného zranění při kolizi.

Neupravujte přední sedadla. Úpravy předních sedadel by mohly ovlivnit správnou funkci detektorů přídavného zádržného systému nebo bočních airbagů.

Neukládejte předměty pod přední sedadla. Předměty pod předními sedadly by mohly ovlivnit správnou funkci detektorů přídavného zádržného systému a kabeláže.

Vyhýbejte se nárazům do dveří. Náraz do dveří ve chvíli, kdy je tlačítko start/stop motoru v poloze ON nebo START, může způsobit rozvinutí airbagů.

Přidávání výbavy nebo úpravy vašeho vozidla vybaveného airbagy

Pokud modifikujete vozidlo úpravou rámu vozidla, nárazníku, předních nebo bočních částí karosérie nebo světlé výšky, může to mít vliv na funkci přídavného zádržného systému ve vašem vozidle.

Varovné štítky airbagu



Varovné štítky airbagu slouží jako upozornění řidiči a cestujícím na možné nebezpečí spojené se systémem airbagů. Nezapomeňte si v této uživatelské příručce přečíst veškeré informace o airbazích ve vašem vozidle.

4. Sdružený přístroj

Sdružený přístroj.....	4-2
Ovládání sdruženého přístroje	4-3
Ukazatele a měřicí přístroje.....	4-3
Indikátor řazení redukční převodovky	4-6
Varovné kontrolky a kontrolky	4-7
Hlášení na displeji sdruženého přístroje	4-19
Displej sdruženého přístroje	4-23
Ovládání displeje sdruženého přístroje	4-23
Režimy zobrazení	4-23
Nastavení vozidla (multimediální systém).....	4-26
Nastavení vašeho vozidla	4-26

Sdružený přístroj

Typ A



Typ B



Skutečný sdružený přístroj ve vozidle se může od obrázku lišit. Podrobnosti naleznete v části „Ukazatele a měřicí přístroje“ v této kapitole.

- (1) Rychloměr
- (2) Ukazatel spotřeby/nabití
- (3) Celkové počítadlo kilometrů
- (4) Dojezdová vzdálenost
- (5) Ukazatel stavu nabití akumulátoru
- (6) Varovné kontrolky a kontrolky
- (7) Displej sdruženého přístroje

Ovládání sdruženého přístroje

Osvětlení přístrojové desky

Multimediální systém

Jas osvětlení přístrojové desky můžete nastavit v nabídce Nastavení v multimediálním systému. Vyberte **Settings > Cluster/Head-up display > Brightness**.

i Informace

Multimediální systém se může po aktualizacích softwaru změnit. Další informace naleznete v samostatně dodávané příručce k multimediálnímu systému.



VÝSTRAHA

Nikdy nenastavujte sdružený přístroj za jízdy. Může dojít ke ztrátě kontroly nad vozidlem a následné nehodě, která může skončit úmrtím, vážným poraněním či poškozením vozidla.

Ukazatele a měřicí přístroje

Rychloměr

Typ A



Typ B

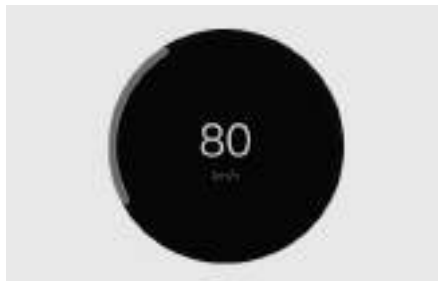

Rychloměr udává rychlost vozidla a je kalibrován pro kilometry za hodinu (km/h) a/nebo míle za hodinu (MPH).

Ukazatel spotřeby/nabití

Typ A



Typ B



Ukazatel spotřeby/nabití zobrazuje míru spotřeby energie vozidla během jízdy do svahu nebo zrychlení. Čím více elektrické energie se spotřebovává, tím vyšší je úroveň ukazatele.

- **POWER (VÝKON):** Zobrazuje míru spotřeby energie vozidla během jízdy do svahu nebo zrychlení. Čím více elektrické energie se spotřebovává, tím vyšší je úroveň ukazatele.
- **CHARGE (NABÍJENÍ):** Zobrazuje stav nabíjení akumulátoru, když je nabíjen regenerativními brzdami (během decelerace nebo jízdy ze svahu). Čím více elektrické energie se ukládá, tím nižší je úroveň ukazatele.

Ukazatel stavu nabití pro vysokonapěťový akumulátor

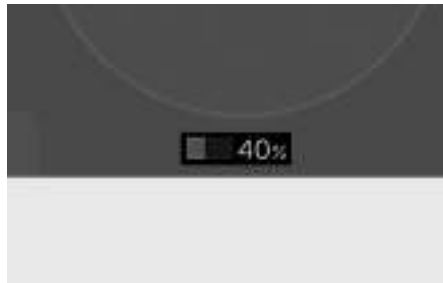

- Ukazatel stavu nabití zobrazuje stav nabití vysokonapěťového akumulátoru.
- Nízká procentuální hodnota na ukazateli indikuje, že ve vysokonapěťovém akumulátoru není dostatek energie. 100 % znamená, že je akumulátor plně nabitý.
- Před jízdou po dálnici nebo rychlostní komunikaci zkontrolujte, zda je akumulátor pro jízdu dostatečně nabitý.

Když je zbývající stav nabití akumulátoru na ukazateli SOC nižší než 20 %, rozsvítí se varovná kontrolka nízké úrovně nabití vysokonapěťového akumulátoru (☹️), která vás upozorní na stav nabití akumulátoru.

Pokud svítí varovná kontrolka nízké úrovně nabití vysokonapěťového akumulátoru (☹️), může vozidlo ujet ještě 30–40 km v závislosti na rychlosti jízdy, topení/klimatizaci, počasí, jízdním stylu a dalších faktorech. Je nutné nabít.

POZNÁMKA

Když je nabití vysokonapěťového akumulátoru nízké, rozsvítí se kontrolka nízkého výkonu a výkon vozidla bude omezen.

Akumulátor ihned nabijte, protože se může stát, že s rozsvícenou kontrolkou nebude vozidlo schopné jízdy nebo bude na svahu sjíždět dozadu.

Ukazatel venkovní teploty



Venkovní teplota se zobrazuje ve spodní části displeje sdruženého přístroje. Teplota se zobrazuje ve stupních Celsia nebo Fahrenheita v závislosti na jednotkách zvolených v nabídce Nastavení v multimediálním systému.

Vyberte **Settings > General > Unit > Temperature unit**.

Jednotky teploty na displeji sdruženého přístroje i na obrazovce klimatizace se změní.

***i* Informace**

Multimediální systém se může po aktualizacích softwaru změnit. Další informace naleznete v samostatně dodávané příručce k multimediálnímu systému.

Celkové počítadlo kilometrů

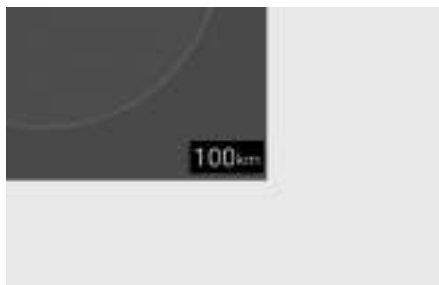

Celkové počítadlo ujetých kilometrů ukazuje počet kilometrů, které vozidlo ujelo od svého uvedení do provozu, a stanovuje se podle něj, kdy se má provést pravidelná údržba.

Dojezdová vzdálenost

Typ A

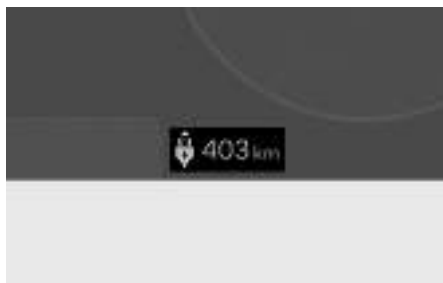

Typ B

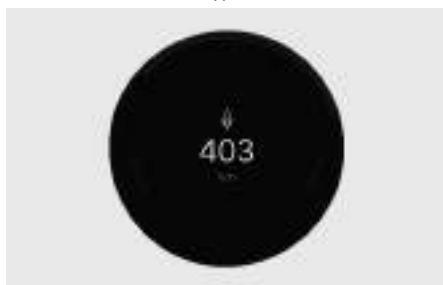

V tomto režimu se zobrazuje odhadovaná vzdálenost, kterou lze ujet do vyčerpání elektrické energie.

- Dojezdová vzdálenost se liší v závislosti na zvoleném režimu jízdy (ECO/NORMAL/SPORT/SNOW).

Podrobnosti naleznete v části „Faktory ovlivňující dojezdovou vzdálenost“ v kapitole 1.

i Informace

- Dojezdová vzdálenost se může od skutečné vzdálenosti lišit, neboť jde jen o odhad dojezdové vzdálenosti.
- Dojezdová vzdálenost se může výrazně lišit podle jízdních podmínek, jízdních návyků a stavu vozidla.
- Není-li vozidlo na rovném povrchu nebo došlo-li k přerušení přívodu od akumulátoru, nemusí se dojezdová vzdálenost zobrazovat správně.

Indikátor řazení redukcí převodovky



Indikátor řazení automatické převodovky ve spodní části displeje sdruženého přístroje ukazuje aktuálně zařazenou polohu nebo symbol P (parkování).

Ukazatel intenzity regenerativního brzdění



Tento ukazatel zobrazuje nastavený stupeň regenerativní brzdění. Ukazuje také provozní stav systému chytré regenerace.

Podrobnosti naleznete v části „Systém regenerativního brzdění“ v kapitole 6.

Varovné kontrolky a kontrolky

i Informace

Po nastartování vozidla se ujistěte, že všechny varovné kontrolky zhasly. Pokud některá stále svítí, je to upozornění na situaci, která vyžaduje vaši pozornost.

Kontrolka připravenosti

READY

Tato kontrolka se rozsvítí:

když je vozidlo připraveno k jízdě.

- Svítí: je možná normální jízda.
- Nesvítí: normální jízda není možná nebo došlo k problému.
- Bliká: nouzová jízda.

Když kontrolka připravenosti nesvítí nebo bliká, je problém se systémem. Pokud tato situace nastane, doporučujeme vám nechat vozidlo zkontrolovat u autorizovaného opravce HYUNDAI.

Servisní varovná kontrolka



Tato varovná kontrolka se rozsvítí:

- Když je tlačítko start/stop motoru v poloze ON. Rozsvítí se zhruba na 3 sekundy a poté zhasne.
- Když dojde k problému týkajícímu se komponentů řídicího systému elektrického vozidla, jako snímačů atd.

Pokud se varovná kontrolka rozsvítí za jízdy nebo nezhasne po nastartování vozidla, doporučujeme vám nechat vozidlo zkontrolovat autorizovaným opravcem HYUNDAI.

Kontrolka nízkého výkonu

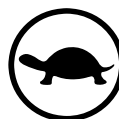

Tato kontrolka se rozsvítí:

Když je výkon omezen kvůli bezpečnosti součástí elektrického vozidla s vysokým odběrem elektrické energie. Výkon je omezen z následujících důvodů.

- Nabití vysokonapěťového akumulátoru je příliš nízké nebo napětí klesá
- Teplota vysokonapěťového akumulátoru je příliš vysoká nebo příliš nízká
- Teplota motoru je vysoká

POZNÁMKA

- Pokud svítí kontrolka nízkého výkonu, nezrychlujte ani vozidlo náhle nestartujte.
- Když kontrolka svítí, vozidlo nemusí být schopno jízdy nebo může na svahu sjíždět dozadu, protože je omezen výkon vozidla.

i Informace

Pokud se současně nerozsvítí servisní varovná kontrolka a kontrolka nízkého výkonu, nejedná se o poruchu.

Kontrolka nabíjecího konektoru



Tato varovná kontrolka signalizuje stav připojení nabíjecího konektoru. Po připojení nabíjecího konektoru k vozidlu svítí zelená kontrolka přibližně 1 minutu.

Varovná kontrolka nízké úrovně nabití vysokonapětového akumulátoru



Tato varovná kontrolka se rozsvítí:

Když je nízká úroveň nabití vysokonapětového akumulátoru.

Okamžitě nabijte vysokonapětový akumulátor.

Varovná kontrolka bezpečnostního pásu



Tato varovná kontrolka informuje řidiče, že nemá zapnutý bezpečnostní pás.

Podrobnosti naleznete v části „Bezpečnostní pásy“ v kapitole 3.

Varovná kontrolka airbagu



Tato varovná kontrolka se rozsvítí:

- Když je tlačítko start/stop motoru v poloze ON. Rozsvítí se zhruba na 3 až 6 sekund a poté zhasne.
- Dojde-li k poruše systému SRS (Safety Restraint System).

Pokud varovná kontrolka airbagu zůstane během jízdy svítit, doporučujeme nechat vozidlo zkontrolovat u autorizovaného opravce HYUNDAI.

Varovná kontrolka regenerativní brzdy



Tato varovná kontrolka se rozsvítí:

Když nefunguje regenerativní brzda a brzda řádně nebrzdí. Následkem toho se současně rozsvítí varovná kontrolka parkovací brzdy (červeně) a varovná kontrolka regenerativní brzdy (žlutě).

Pokud tato situace nastane, jedte opatrně a doporučujeme vám nechat vozidlo zkontrolovat u autorizovaného opravce HYUNDAI.

K ovládání brzdového pedálu bude potřebná větší síla než normálně a brzdná dráha se může prodloužit.

Varovná kontrolka parkovací brzdy a brzdové kapaliny



Tato varovná kontrolka se rozsvítí:

- Když je tlačítko start/stop motoru v poloze ON. Rozsvítí se zhruba na 3 sekundy a po uvolnění parkovací brzdy zhasne.
- Když je zatažená parkovací brzda.
- Když je nízká hladina brzdové kapaliny v nádržce.
 - Jestliže se varovná kontrolka rozsvítí a parkovací brzda není zatažená, znamená to, že je v nádržce málo brzdové kapaliny.

Když je nízká hladina brzdové kapaliny v nádržce:

1. Jedte opatrně na nejbližší bezpečné místo a zastavte vozidlo.
2. Vypněte vozidlo, ihned zkontrolujte hladinu brzdové kapaliny a podle potřeby ji dolijte (další informace naleznete v části „Brzdová kapalina“ v kapitole 9). Po doplnění brzdové kapaliny zkontrolujte všechny součásti brzdového systému z hlediska úniku kapaliny. Jestliže v brzdovém systému dochází k úniku kapaliny a varovná kontrolka zůstane svítit nebo nefungují-li správně brzdy, s vozidlem nejezděte. Doporučujeme vám nechat vozidlo zkontrolovat u autorizovaného opravce HYUNDAI.

Dvouokruhový brzdový systém

Vaše vozidlo je vybaveno dvouokruhovým brzdovým systémem. To znamená, že pokud by došlo k poruše tohoto systému, budete stále moci brzdit dvě kola.

Pokud bude fungovat pouze jeden okruh, bude třeba k zabrzdění vozidla vyvinout větší sílu na brzdový pedál.

U pouze částečně fungujícího brzdového systému je také třeba počítat s delší brzdovou dráhou vozidla.

VÝSTRAHA

Jestliže se varovná kontrolka parkovací brzdy rozsvítí a parkovací brzda není zatažená, znamená to, že je nízká hladina brzdové kapaliny. Doporučujeme vám nechat vozidlo zkontrolovat u autorizovaného opravce HYUNDAI.

Varovná kontrolka protiblokovacího systému brzd (ABS)



Tato varovná kontrolka se rozsvítí:

- Když je tlačítko start/stop motoru v poloze ON. Rozsvítí se zhruba na 3 sekundy a poté zhasne.
- Došlo-li k poruše systému ABS.

Hydraulický brzdový systém bude stále funkční, i kdyby došlo k poruše systému ABS. Pokud varovná kontrolka ABS zůstane během jízdy svítit, doporučujeme nechat vozidlo zkontrolovat u autorizovaného opravce HYUNDAI.

Varovná kontrolka systému elektronického rozdělování brzdové síly (EBD)



Tyto dvě varovné kontrolky se rozsvítí za jízdy zároveň:

Když systém ABS a brzdový systém nefungují běžným způsobem.

Pokud během jízdy zůstávají svítit jak kontrolka ABS, tak kontrolka parkovací brzdy, doporučujeme nechat vozidlo zkontrolovat u autorizovaného opravce HYUNDAI.

VÝSTRAHA

Když se varovné kontrolky ABS i parkovací brzdy rozsvítí, brzdový systém nefunguje normálně a při prudkém brzdění může dojít k nečekaným a nebezpečným situacím.

Vyvarujte se jízdy vysokou rychlostí a náhlého brzdění.

Doporučujeme vám nechat vozidlo co nejdříve zkontrolovat u autorizovaného opravce HYUNDAI.

Informace

Když svítí varovná kontrolka ABS nebo svítí kontrolky ABS a parkovací brzdy, nemusí fungovat rychloměr a počítadlo kilometrů. Rovněž se může rozsvítit varovná kontrolka MDPS a síla potřebná k řízení se může zvýšit nebo snížit.

Varovná kontrolka motorem poháněného posilovače řízení (MDPS)



Tato varovná kontrolka se rozsvítí:

- Když je tlačítko start/stop motoru v poloze ON. Rozsvítí se zhruba na 3 sekundy a poté zhasne.
- Došlo-li k poruše motorem poháněného posilovače řízení. Pokud varovná kontrolka MDPS zůstane během jízdy svítit, doporučujeme nechat vozidlo zkontrolovat u autorizovaného opravce HYUNDAI.

Kontrolka hlavního varovného hlášení



Tato varovná kontrolka se rozsvítí:

V případě poruchy některého z následujících systémů:

- Porucha asistenčního systému pro prevenci srážky vpředu
- Zakrytí radaru asistenčního systému pro prevenci srážky vpředu
- Porucha asistenta prevence kolize v mrtvém úhlu (je-li ve výbavě)
- Zakrytí radaru asistenta prevence kolize v mrtvém úhlu (je-li ve výbavě)

- Porucha asistenta prevence kolize s vozidly v příčném směru při couvání (je-li ve výbavě)
- Zakrytí radaru asistenta prevence kolize s vozidly v příčném směru při couvání (je-li ve výbavě)
- Porucha vnějšího osvětlení
- Porucha světlometů LED (jsou-li ve výbavě)
- Porucha asistenčního systému dálkových světel (je-li ve výbavě)
- Porucha adaptivního tempomatu (je-li ve výbavě)
- Zakrytí radaru adaptivního tempomatu (je-li ve výbavě)
- Porucha systému pro řízení v jízdním pruhu (je-li ve výbavě)
- „Low Washer Fluid“ (Nízká hladina kapaliny do ošťrikovačů) (je-li ve výbavě)
- Porucha systému kontroly tlaku vzduchu v pneumatikách (TPMS)

Pokud je problém vyřešen, kontrolka hlavního varovného hlášení zhasne.

Varovná kontrolka elektronické parkovací brzd (EPB)

EPB

Tato varovná kontrolka se rozsvítí:

- Když je tlačítko start/stop motoru v poloze ON. Rozsvítí se zhruba na 3 sekundy a poté zhasne.
- Dojde-li k poruše systému EPB.

Pokud varovná kontrolka EPB zůstane během jízdy svítit, doporučujeme nechat vozidlo zkontrolovat u autorizovaného opravce HYUNDAI.

i Informace

Varovná kontrolka elektronické parkovací brzdy (EPB) se může rozsvítit, když se rozsvítí kontrolka elektronického stabilizačního systému (ESC) indikující, že ESC řádně nefunguje. Neznamená to poruchu EPB.

Varovná kontrolka nízkého tlaku vzduchu v pneumatikách



Tato varovná kontrolka se rozsvítí:

- Když je tlačítko start/stop motoru v poloze ON. Rozsvítí se zhruba na 3 sekundy a poté zhasne.
- Když je tlak vzduchu v jedné nebo více pneumatikách nedostatečný. (Poloha podhuštěných pneumatik se zobrazuje na displeji sdruženého přístroje.)

Podrobnosti naleznete v části „Systém kontroly tlaku vzduchu v pneumatikách (TPMS)“ v kapitole 8.

Varovná kontrolka Bezpečnost vpředu

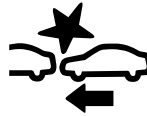

Tato varovná kontrolka se rozsvítí:

- Když je tlačítko start/stop motoru v poloze ON. Rozsvítí se zhruba na 3 sekundy a poté zhasne.
- Žlutě: Pokud je funkce Bezpečnost vpředu zrušena, vypnuta nebo je zjištěna porucha.

Pokud žlutá varovná kontrolka zůstane i po odstranění zakrytí snímače při zapnutí funkce Bezpečnost vpředu rozsvícená, doporučujeme vám nechat vozidlo zkontrolovat autorizovaným opravcem HYUNDAI.

Tato varovná kontrolka se rozblíká:

- Červeně: Když je v činnosti funkce Bezpečnost vpředu.

Podrobnosti naleznete v části „Asistenční systém pro prevenci srážky vpředu (FCA)“ v kapitole 7.

Varovná kontrolka nouzového řízení

 je-li ve výbavě



Tato varovná kontrolka se rozsvítí:

- Když přepnete tlačítko start/stop motoru do polohy ON, žlutá kontrolka se rozsvítí asi na 3 sekundy a poté zhasne.
- [Nepřetržitě svítí žlutě] Když je zrušen výběr funkce Bezpečnost vpředu/zboku, nebo když je vypnutý/nefunkční asistenční systém pro prevenci srážky vpředu.
- [Bliká červeně] Když je v činnosti systém Bezpečnost vpředu/zboku asistenčního systému pro prevenci srážky vpředu.

Pokud žlutá kontrolka svítí i po odstranění cizího materiálu z přední části snímačů po volbě Bezpečnost vpředu v nastavení, doporučujeme co nejdříve nechat vozidlo zkontrolovat u autorizovaného opravce HYUNDAI.

Podrobnosti naleznete v části „Asistenční systém pro prevenci srážky vpředu (FCA)“ v kapitole 7.

Kontrolka systému kontroly pozornosti řidiče (DAW)

 je-li ve výbavě



Tato kontrolka se rozsvítí:

- Když je tlačítko start/stop motoru v poloze ON. Rozsvítí se zhruba na 3 sekundy a poté zhasne.
- Žlutě: Když je systém kontroly pozornosti řidiče (DAW) vypnutý nebo je zjištěna porucha.
Pokud žlutá kontrolka zůstane i po odstranění zakrytí přední kamery rozsvícená, doporučujeme vám nechat vozidlo zkontrolovat autorizovaným opravcem HYUNDAI.

Tato kontrolka se rozbliká:

- Žlutě: Systém kontroly pozornosti řidiče (DAW) doporučuje udělat si přestávku.

Podrobnosti naleznete v části „Systém kontroly pozornosti řidiče (DAW)“ v kapitole 7.

Kontrolka varování pozornosti vpředu

 je-li ve výbavě



Tato varovná kontrolka se rozsvítí:

- Když je spínač zapalování je v poloze ON. Rozsvítí se zhruba na 3 sekundy a poté zhasne.
- Červeně: Když je varování pozornosti vpředu vypnuté nebo je zjištěna porucha.
Pokud červená varovná kontrolka zůstane i po odstranění zakrytí kamery v kabině rozsvícená, doporučujeme vám nechat vozidlo zkontrolovat autorizovaným opravcem HYUNDAI.

Tato varovná kontrolka se rozblíká:

- Červeně: Systém varování pozornosti vpředu upozorňuje řidiče, aby sledoval vozovku.

Podrobnosti naleznete v části „Varování pozornosti vpředu (FAW)“ v kapitole 7.

Kontrolka systému pro řízení v jízdním pruhu

 je-li ve výbavě



Tato kontrolka se rozsvítí:

- Když je tlačítko start/stop motoru v poloze ON. Rozsvítí se zhruba na 3 sekundy a poté zhasne.
- Zeleně: Když je systém pro řízení v jízdním pruhu v činnosti.
- Šedě : Když nejsou splněny provozní podmínky systému pro řízení v jízdním pruhu.

Tato kontrolka se rozblíká:

- Bíle: Když je zrušen asistent řízení.
Podrobnosti naleznete v části „Systém pro řízení v jízdním pruhu (LFA)“ v kapitole 7.

Kontrolka systému inteligentního omezovače rychlosti

 je-li ve výbavě

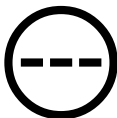

Tato kontrolka se rozsvítí:

- Když je tlačítko start/stop motoru v poloze ON. Rozsvítí se zhruba na 3 sekundy a poté zhasne.
- Žlutě: Když je systém inteligentního omezovače rychlosti vypnutý nebo je zjištěna porucha.

Pokud žlutá kontrolka zůstane i po odstranění zakrytí přední kamery rozsvícená, doporučujeme vám nechat vozidlo zkontrolovat autorizovaným opravcem HYUNDAI.

Podrobnosti naleznete v části „Systém inteligentního omezovače rychlosti (ISLA)“ v kapitole 7.

Kontrolka systému bezpečnost jízdy v pruzích

 je-li ve výbavě



Tato kontrolka se rozsvítí:

- Když je tlačítko start/stop motoru v poloze ON. Rozsvítí se zhruba na 3 sekundy a poté zhasne.
- Šedě : Když nejsou splněny provozní podmínky systému pro udržení v jízdním pruhu.
- Zeleně: Když jsou splněny provozní podmínky systému pro udržení v jízdním pruhu.
- Žlutě: Když je systém bezpečnost jízdy v pruzích vypnutý nebo je zjištěna porucha.

Pokud žlutá varovná kontrolka zůstane i po odstranění zakrytí snímače při zapnutí funkce bezpečnost jízdy v pruzích rozsvícená, doporučujeme vám nechat vozidlo zkontrolovat autorizovaným opravcem HYUNDAI.

Tato kontrolka se rozbliká:

- Zeleně: Když je systém pro udržení v jízdním pruhu v činnosti.

Podrobnosti naleznete v části „Systém pro udržení v jízdním pruhu (LKA)“ v kapitole 7.

Varovná kontrolka světlometů LED

 je-li ve výbavě



Tato varovná kontrolka se rozsvítí:

- Když je tlačítko start/stop motoru v poloze ON. Rozsvítí se zhruba na 3 sekundy a poté zhasne.
- Dojde-li k poruše světlometu LED.
Pokud varovná kontrolka světlometů LED zůstane během jízdy svítit, doporučujeme nechat vozidlo zkontrolovat u autorizovaného opravce HYUNDAI.

Tato varovná kontrolka se rozbliká:

Dojde-li k poruše komponentu souvisejícího se světlometry LED.

Pokud tato situace nastane, doporučujeme vám nechat vozidlo co nejdříve zkontrolovat u autorizovaného opravce HYUNDAI.

POZNÁMKA

Jízda s rozsvícenou nebo blikající varovnou kontrolkou světlometů LED může zkrátit životnost světlometů LED.

Kontrolka otevřených dveří



Tato kontrolka se rozsvítí:

Když jsou otevřené některé dveře nebo dveře zavazadlového prostoru.

VÝSTRAHA

Před jízdou zkontrolujte, zda jsou dveře a dveře zavazadlového prostoru zcela zavřené.

POZOR

Pokud opustíte vozidlo s rozsvícenou kontrolkou otevřených dveří, může dojít k vybití 12V akumulátoru.

Varovná kontrolka elektronického stabilizačního systému (ESC)



Tato kontrolka se rozsvítí:

- Když je tlačítko start/stop motoru v poloze ON. Rozsvítí se zhruba na 3 sekundy a poté zhasne.
- Dojde-li k poruše systému ESC.
Pokud tato situace nastane, doporučujeme vám nechat vozidlo co nejdříve zkontrolovat u autorizovaného opravce HYUNDAI.

Tato kontrolka se rozbliká:

Je-li v činnosti systém ESC.

Podrobnosti naleznete v části „Elektronický stabilizační systém (ESC)“ v kapitole 6.

Varovná kontrolka vypnutí elektronického stabilizačního systému (ESC)



Tato kontrolka se rozsvítí:

- Když je tlačítko start/stop motoru v poloze ON. Rozsvítí se zhruba na 3 sekundy a poté zhasne.
- Když deaktivujete systém ESC stisknutím tlačítka ESC OFF.

Podrobnosti naleznete v části „Elektronický stabilizační systém (ESC)“ v kapitole 6.

Kontrolka imobilizéru



Tato kontrolka se rozsvítí na zhruba 30 sekund:

Když vozidlo detekuje chytrý klíček ve vozidle a tlačítko start/stop motoru je v poloze ACC nebo ON.

- Nyní můžete nastartovat vozidlo.
- Kontrolka zhasne po nastartování vozidla.

Kontrolka bliká na pár sekund:

Když není chytrý klíček ve vozidle, nelze vozidlo nastartovat.

Kontrolka se rozsvítí na několik sekund a zhasne:

Když je chytrý klíček ve vozidle a tlačítko start/stop motoru je v poloze ON, ale vozidlo není schopné chytrý klíček detekovat.

Pokud tato situace nastane, doporučujeme vám nechat vozidlo zkontrolovat u autorizovaného opravce HYUNDAI.

Tato kontrolka se rozbliká:

Dojde-li k poruše systému imobilizéru.

Pokud tato situace nastane, doporučujeme vám nechat vozidlo zkontrolovat u autorizovaného opravce HYUNDAI.

Kontrolka směrových světel

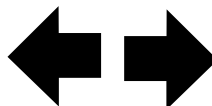

Tato kontrolka se rozbliká:

Když používáte páčku směrových světel.

Když dojde ke kterékoli z následujících situací, je patrně závada v systému směrových světel.

- Kontrolka směrových světel svítí, ale neblíká
- Kontrolka směrových světel rychle bliká
- Kontrolka směrových světel se vůbec nerozsvítí

Pokud některá z těchto situací nastane, doporučujeme vám nechat vozidlo zkontrolovat u autorizovaného opravce HYUNDAI.

Kontrolka zadního mlhového světla



Tato kontrolka se rozsvítí:
Když jsou zapnutá zadní světla do mlhy.

Kontrolka tlumených světel

† je-li ve výbavě



Tato kontrolka se rozsvítí:
Když jsou zapnuté světlomety.

Kontrolka dálkových světel



Tato kontrolka se rozsvítí:

- Když jsou světlomety zapnuté a páčka směrových světel je přesunuta do polohy dálkových světel.
- Když přitáhnete páčku směrových světel a zapnete světelnou houkačku.

Kontrolka zapnutých světel



Tato kontrolka se rozsvítí:
Když jsou zapnutá obrysová světla nebo světlomety.

Kontrolka asistenčního systému dálkových světel



Tato kontrolka se rozsvítí:
Když jsou dálková světla zapnutá a ovladač světel je v poloze AUTO.

- Bíle: Když je asistenční systém dálkových světel připraven k činnosti.
- Zeleně: Když je asistenční systém dálkových světel v činnosti.

Pokud vaše vozidlo detekuje protijedoucí nebo předjíždějící vozidlo, asistenční systém dálkových světel automaticky přepne na tlumená světla.

Podrobnosti naleznete v části „Asistenční systém dálkových světel (HBA)“ v kapitole 5.

Kontrolka AUTO HOLD**AUTO HOLD****Tato kontrolka se rozsvítí:**

- Bíle: Když spínačem AUTO HOLD aktivujete funkci Auto Hold.
- Zeleně: Když se sešlápnete brzdový pedál a zcela zastavíte s aktivovanou funkcí Auto Hold.
- Žlutě: Když je zjištěna porucha funkce Auto Hold.

Pokud kontrolka AUTO HOLD zůstane během jízdy svítit žlutě, doporučujeme nechat vozidlo zkontrolovat u autorizovaného opravce HYUNDAI.

Podrobnosti naleznete v části „Elektronická parkovací brzda (EPB)“ v kapitole 6.

Hlášení na displeji sdruženého přístroje**„Shift to P“ (Přeaďte do P)**

Toto hlášení se zobrazí, pokud je tlačítko start/stop motoru přepnuto do polohy OFF, aniž by byla zařazena poloha P (parkování).

Pokud tato situace nastane, tlačítko start/stop motoru se přepne do polohy ACC.

„Vehicle is in N. Shift to P to start vehicle“ (Je zařazena poloha N. Pro nastartování vozidla přeaďte do P)

Toto hlášení se zobrazí, když se pokusíte vypnout vozidlo se zařazenou polohou N (neutrál).

Postup vypnutí vozidla:

1. Stiskněte tlačítko start/stop motoru. Tlačítko start/stop motoru se přepne do polohy ON.
2. Zařaďte polohu P (parkování).
3. Znovu stiskněte tlačítko start/stop motoru a vozidlo se vypne.

„Low key battery“ (Vybitá baterie v klíčku)

Po přepnutí tlačítka start/stop motoru do polohy OFF se může zobrazit hlášení, že vnitřní baterie chytrého klíčku je vybitá. Vyměňte baterii v chytrém klíčku.

**„Press brake pedal to start vehicle“
(Pro nastartování vozidla sešlápněte
brzdový pedál)**

Toto hlášení se zobrazí, pokud opakovaně stisknete tlačítko start/stop motoru bez sešlápnutí brzdového pedálu.

Nastartujte vozidlo sešlápnutím brzdového pedálu a následným stisknutím tlačítka start/stop motoru.

**„Key not in vehicle“ (Klíček není ve
vozidle)**

Toto hlášení se zobrazí, jestliže chytrý klíček není ve vozidle, když opustíte vozidlo, zatímco je tlačítko start/stop motoru v poloze ON nebo Start.

Než opustíte vozidlo, vždy jej vypněte.

**„Press START button again“
(Stiskněte znovu tlačítko START)**

Pokud se vám po stisknutí tlačítka start/stop motoru nepodaří nastartovat, zkuste vozidlo nastartovat opětovným stisknutím tlačítka start/stop motoru.

Pokud se toto varovné hlášení zobrazí pokaždé, když stisknete tlačítko start/stop motoru, doporučujeme, abyste nechali vozidlo zkontrolovat u autorizovaného opravce HYUNDAI.

**„Press START button with key“
(Stiskněte tlačítko START s klíčkem
u sebe)**

Toto hlášení se zobrazí, jestliže chytrý klíček není detekován při stisknutí tlačítka start/stop motoru poté, co jste do vozidla nastoupili s chytrým klíčkem u sebe.

**„Check BRAKE SWITCH fuse“
(Zkontrolujte pojistku spínače brzdy)**

Toto hlášení se zobrazí, pokud je přepálena pojistka spínače brzdy. Před nastartováním vozidla pojistku vyměňte.

Není-li to možné, nastartujte vozidlo stisknutím tlačítka start/stop motoru v režimu ACC na dobu 10 sekund.

**„Shift to P to start vehicle“ (Pro
nastartování vozidla přeřaďte do P)**

Toto hlášení se zobrazí, pokud se pokusíte nastartovat vozidlo a není zařazena poloha P (parkování).

**„Battery discharging due to external
electrical devices“ (Vybití
akumulátoru vlivem externích
elektrických zařízení)**

(+ Je-li ve výbavě)

Toto hlášení se zobrazí, pokud je napětí 12V akumulátoru vozidla nízké nebo pokud je zjištěn odběr proudu, který by mohl vyčerpat akumulátor vozidla.

K systému akumulátoru nepřipojujte žádná externí elektronická zařízení, jinak může dojít k vybití akumulátoru.

Pokud se na sdruženém přístroji zobrazí toto hlášení a k vozidlu nejsou připojena žádná jiná externí elektronická zařízení, doporučujeme vám nechat vozidlo zkontrolovat u autorizovaného opravce HYUNDAI.

Otevřené dveře, kapota, dveře zavazadlového prostoru

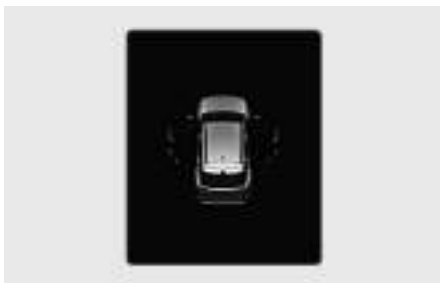

Toto varování se zobrazí, když jsou otevřené některé dveře, kapota nebo dveře zavazadlového prostoru. Varování na sdruženém přístroji ukazuje, které dveře jsou otevřené.

POZOR

Před jízdou zkontrolujte, zda jsou dveře, kapota a dveře zavazadlového prostoru zcela zavřené.

Kontrolka otevřeného střešního okna

 je-li ve výbavě



Toto varování se zobrazí, pokud vypnete vozidlo s otevřeným střešním oknem. Před opuštěním vozidla řádně zavřete střešní okno.

Nízký tlak vzduchu v pneumatikách



Toto varovné hlášení se zobrazí při nízkém tlaku vzduchu v pneumatikách.

Podrobnosti naleznete v části „Kontrolka nízkého tlaku vzduchu v pneumatikách“ v kapitole 8.

Světla



Tato kontrolka zobrazuje, které vnější světlo je zvoleno ovladačem světel.

Funkci zobrazení stěračů / světel lze aktivovat či deaktivovat v nabídce Nastavení v multimediálním systému.

Vyberte **Settings > Cluster/Head-up display > Cluster > Content selection > Wiper/Lights display**.

Stěrače

Vpředu



Vzadu



Tato kontrolka zobrazuje, jaká rychlost stírání je zvolena ovladačem stěračů.

Funkci zobrazení stěračů / světel lze aktivovat či deaktivovat v nabídce Nastavení v multimediálním systému. Stiskněte tlačítko **SETUP** a vyberte **Cluster/Head-up display > Cluster > Content selection > Wiper/Lights display**.

i Informace

Multimediální systém se může po aktualizacích softwaru změnit. Další informace naleznete v samostatně dodávané příručce k multimediálnímu systému.

„Low washer fluid“ (Nízká hladina kapaliny do ostřikovačů)

(+) je-li ve výbavě

Toto hlášení se zobrazí, pokud je nádržka kapaliny do ostřikovačů téměř prázdná.

Doplňte kapalinu do ostřikovačů.

„Check turn indikator“ (Zkontrolujte směrové světlo)

Toto hlášení se zobrazí při poruše směrových světel.

Vyměňte přepálenou žárovku za žárovku se stejným jmenovitým příkonem.

„Check headlight LED“ (Zkontrolujte světlomety LED)

(+) je-li ve výbavě

Toto hlášení se zobrazí, pokud je problém se světlomety LED. Doporučujeme vám nechat vozidlo zkontrolovat u autorizovaného opravce HYUNDAI.

„Check Active Air Flap System“ (Zkontrolujte systém aktivní vzduchové klapky)

Toto varovné hlášení se zobrazí v následujících situacích:



- Porucha aktuátoru klapky.
- Porucha řídicí jednotky aktuátoru vzduchové klapky.
- Vzduchová klapka se neotvírá.

Po nápravě všech uvedených závad varování zmizí.

Displej sdruženého přístroje

Ovládání displeje sdruženého přístroje



Spínač	Funkce
	Tlačítko MODE pro změnu režimů zobrazení
	Tlačítko MOVE slouží k procházení jednotlivých položek
OK	Tlačítko SELECT/RESET slouží k nastavení nebo obnovení nastavení zvolené položky

Režimy zobrazení

Režimy zobrazení	Vysvětlení
Asistenční systém	V tomto režimu se zobrazuje asistenční systém řidiče, například systém pro udržení v jízdním pruhu, adaptivní tempomat a systém pro řízení v jízdním pruhu apod.
Turn by Turn	V tomto režimu se zobrazují pokyny z navigace.
Režim Utility	Tento režim zobrazuje informace o jízdě, například denní počítadlo kilometrů, spotřebu elektrické energie atd.

Zobrazené informace se mohou lišit podle funkcí vozidla.

Zobrazení Asistenční systém

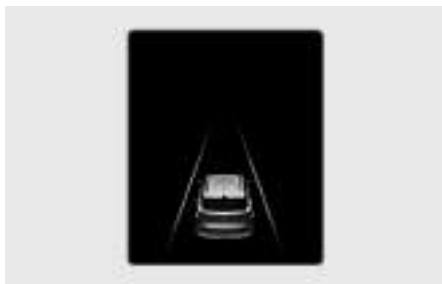

LKA/SCC/LFA/HDA



Zobrazuje stav systému pro udržení v jízdním pruhu, systému manuálního omezovače rychlosti, adaptivního tempomatu, systému pro řízení v jízdním pruhu a asistenta pro jízdu na dálnici. Podrobnosti k jednotlivým systémům naleznete v kapitole 7.

Zobrazení Turn By Turn (TBT)



Při výběru režimu Turn by Turn se zobrazí podrobná navigace a vzdálenost / čas do cíle.

Zobrazení režimu Utility

Ve zobrazení režimu Utility můžete pomocí spínače ,  (NAHORU, DOLŮ) měnit položky v následujícím pořadí.

Aktuální jízda

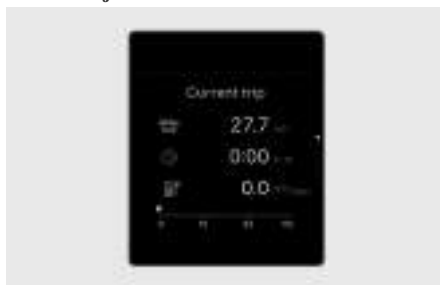

Zobrazuje se ujetá vzdálenost, celková doba jízdy, průměrná spotřeba energie a okamžitá spotřeba energie.

Informace se počítají pro každý zapalovací cyklus. Nicméně když je vozidlo vypnuté 3 a více minut, obrazovka Aktuální jízda se vynuluje automaticky.

Pro ruční resetování stiskněte tlačítko **OK** na volantu na déle než 1 sekundu, když se zobrazí „Current trip“ (Aktuální jízda).

Po nabíjení



Zobrazuje se ujetá vzdálenost, celková doba jízdy, průměrná spotřeba energie a okamžitá spotřeba energie od okamžiku nabíjení vozidla. Pro ruční resetování stiskněte tlačítko **OK** na volantu na déle než 1 sekundu, když se zobrazí „After charging“ (Po nabíjení).

Od posledního vynulování



Zobrazuje se souhrnná ujetá vzdálenost, celková doba jízdy a průměrná spotřeba energie.

Informace se počítá od posledního vynulování.

Pro ruční resetování stiskněte tlačítko **OK** na volantu na déle než 1 sekundu, když se zobrazí „Since last reset“ (Od posledního vynulování).

Tlak vzduchu v pneumatikách



Zobrazí se obrazovka tlaku vzduchu v pneumatikách pro resetování systému TPMS.

Podrobnosti naleznete v části „Systém kontroly tlaku vzduchu v pneumatikách (TPMS)“ v kapitole 8.

Zobrazení dalších informací

Jízdní asistent



Zobrazí se aktuální provozní podmínky systému manuálního omezovače rychlosti, adaptivního tempomatu, systému pro řízení v jízdním pruhu atd.

Nastavení vozidla (multimediální systém)

Nabídka Nastavení vozidla v multimediálním systému umožňuje uživateli zvolit různá nastavení, včetně funkcí zamykání/odemykání dveří, praktických funkcí, nastavení asistenčních systémů řidiče apod.

Nabídka Nastavení vozidla

- Jízdní asistent
- Režim jízdy
- Active Sound Design (Virtuální jízdní zvuky)
- Klimatizace
- Sedadlo
- Světla
- Dveře
- Digitální klíček
- Komfort

Zobrazené informace se mohou lišit podle dostupných funkcí vašeho vozidla.

VÝSTRAHA

Nastavení vozidla neupravujte za jízdy. Mohlo by vás to rozptýlit od řízení a mohlo by dojít ke kolizi.

Nastavení vašeho vozidla



1. Stiskněte tlačítko **SETUP** na hlavní klávesnici.
2. Pro změnu nastavení vozidla zvolte možnost **Vehicle**.

Informace

Multimediální systém se může po aktualizacích softwaru změnit. Další informace naleznete v samostatně dodávané příručce k multimediálnímu systému.

5. Praktická výbava

Přístup do vozidla	5-6
Chytrý klíček	5-6
Imobilizér	5-11
Digitální klíček Hyundai.....	5-12
Digitální klíček (chytrý telefon)	5-12
Digitální klíček (kartový klíček)	5-17
Ojeté vozidlo / Péče o digitální klíček.....	5-22
Omezení systému	5-22
Zámky dveří.....	5-23
Ovládání zámků dveří zvenku	5-23
Odemykání zámků dveří zevnitř vozidla.....	5-24
Funkce automatického zamknutí/odemknutí dveří	5-26
Bezpečnostní zamknutí	5-26
Dětské bezpečnostní pojistky na zadních dveřích	5-27
Ochrana proti odcizení vozidla	5-27
Upozornění na cestující na zadním sedadle (ROA)	5-28
Integrovaný paměťový systém (IMS)	5-29
Uložení polohy do paměti	5-30
Vyvolání poloh z paměti	5-30
Resetování integrovaného paměťového systému.....	5-30
Během resetování integrovaného paměťového systému	5-30
Činnost funkce snadného přístupu.....	5-31
Volant	5-31
Motorem poháněný posilovač řízení (MDPS)	5-31
Sklon volantu / teleskopický sloupek řízení	5-32
Vyhřívání volantu	5-33
Houkačka	5-34
Haptické varování / Varování vibrací volantu	5-34
Zpětná zrcátka	5-35
Vnitřní zpětné zrcátko.....	5-35
Vnější zpětná zrcátka	5-36
Pomocník pro parkování směrem vzad	5-38

Okna.....	5-40
Elektricky ovládaná okna	5-41
Panoramatické střešní okno.....	5-44
Elektricky ovládaná sluneční clona	5-45
Vyklopení / zavření	5-45
Odsunutí / zavření	5-46
Automatické obrácení chodu	5-46
Resetování střešního okna.....	5-47
Varování při otevřeném střešním okně.....	5-48
Kapota.....	5-48
Otevření kapoty	5-48
Zavření kapoty	5-49
Přední zavazadlový prostor	5-49
Otevření předního zavazadlového prostoru	5-49
Zavření předního zavazadlového prostoru	5-49
Dveře zavazadlového prostoru	5-50
Otevření dveří zavazadlového prostoru.....	5-50
Zavření dveří zavazadlového prostoru	5-51
Nouzové bezpečnostní uvolnění dveří zavazadlového prostoru	5-51
Elektrické dveře zavazadlového prostoru	5-52
Provozní podmínky elektrických dveří zavazadlového prostoru	5-52
Ovládání elektrických dveří zavazadlového prostoru	5-53
Nastavení elektrických dveří zavazadlového prostoru.....	5-55
Resetování elektrických dveří zavazadlového prostoru	5-56
Nouzové bezpečnostní uvolnění dveří zavazadlového prostoru	5-56
Chytré dveře zavazadlového prostoru	5-57
Používání chytrých dveří zavazadlového prostoru	5-57
Deaktivace chytrých dveří zavazadlového prostoru.....	5-58
Detekční prostor.....	5-58
Víčko nabíjení	5-59
Otevření víčka nabíjení.....	5-59
Zavření víčka nabíjení.....	5-59

5. Praktická výbava

Průhledový displej	5-60
Nastavení průhledového displeje	5-60
Informace na průhledovém displeji.....	5-61
Opatření při používání průhledového displeje.....	5-61
Aktualizace systému OTA vozidla.....	5-62
Stažení softwaru	5-62
Schválení aktualizace softwaru.....	5-62
Příprava aktualizace softwaru	5-63
Aktualizace softwaru	5-63
Vnější osvětlení.....	5-65
Ovládání světel.....	5-65
Ovládání dálkových světel.....	5-66
Ukazatele směru a signalizace změny jízdního pruhu.....	5-66
Zadní mlhové světlo.....	5-67
Funkce ochrany akumulátoru	5-67
Nastavení sklonu světlometů.....	5-67
Funkce doběhu světlometů	5-68
Osvětlení tlačítek v interiéru	5-68
Světla pro denní svícení.....	5-68
Uvítací osvětlení.....	5-69
Asistenční systém dálkových světel (HBA).....	5-70
Nastavení asistenčního systému dálkových světel	5-70
Činnost asistenčního systému dálkových světel	5-71
Porucha a omezení asistenčního systému dálkových světel.....	5-71
Osvětlení interiéru	5-73
Automatické zhasnutí osvětlení interiéru	5-73
Osvětlení přední části interiéru.....	5-73
Osvětlení interiéru.....	5-74
Osvětlení kosmetického zrcátka.....	5-74
Osvětlení schránky před spolujezdcem	5-74
Náladové světlo.....	5-75
Osvětlení zavazadlového prostoru	5-75
Osvětlení předního zavazadlového prostoru	5-75

Stěrače a ostřikovače	5-76
Stěrače čelního okna.....	5-76
Ostřikovače čelního okna	5-77
Stěrač zadního okna	5-78
Ostřikovače zadního okna	5-78
Automatická klimatizace	5-79
Automatické topení a klimatizace.....	5-80
Manuální topení a klimatizace.....	5-81
Činnost systému	5-87
Údržba systému	5-89
Odmrazení a odmížení čelního okna	5-90
Automatická klimatizace	5-91
Logika odmížování	5-91
Odmrazování okna (vyhřívání)	5-92
Odmrazování zadního okna	5-92
Další funkce klimatizace	5-93
Automatické vysoušení klimatizace.....	5-93
Systém automatického odmížování.....	5-94
Automatické odvlhčování.....	5-95
Recirkulace vzduchu při použití kapaliny do ostřikovače	5-95
Režim vnitřní cirkulace vzduchu při průjezdu tunelem	5-96
Automatická regulace svázaná s nastavením klimatizace	5-96
Úložný prostor	5-97
Úložný prostor ve středové konzole.....	5-97
Schránka před spolujezdcem	5-97
Otevřená přihrádka u sedadla spolujezdce	5-97

5. Praktická výbava

Prvky v interiéru	5-98
Držák nápojů.....	5-98
Sluneční clona	5-99
Elektrická zásuvka.....	5-99
Nabíječka USB.....	5-100
Systém bezdrátového nabíjení chytrého telefonu	5-102
Napájení z vozidla (V2L)	5-104
Hodiny.....	5-104
Háček na šaty	5-104
Ukotvení rohožek	5-105
Držák sítě na zavazadla.....	5-105
Kryt zavazadlového prostoru	5-106
Příhrádka pod podlahou zavazadlového prostoru.....	5-107
Vnější výbava	5-108
Postranní střešní profily.....	5-108
Multimediální systém	5-109
Zdíčka USB	5-109
Anténa.....	5-110
Ovládací prvky dálkového ovládání audiosystému na volantu	5-110
Multimediální systém	5-111
Rozpoznávání hlasu	5-111
Bezdrátová technologie Bluetooth®	5-111

Přístup do vozidla

Chytrý klíček

Typ A



Typ B

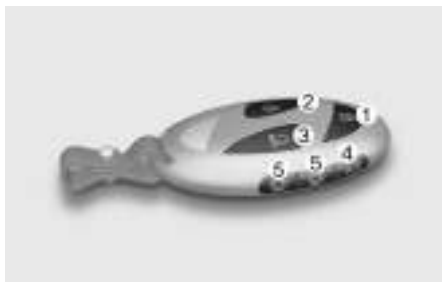

Vaše vozidlo HYUNDAI využívá chytrý klíček, s jehož pomocí lze zamknout či odemknout dveře řidiče a cestujících nebo dveře zavazadlového prostoru a nastartovat vozidlo.

- (1) Zamykání dveří
- (2) Odemykání dveří
- (3) Vzdálené startování
- (4) Otevírání/zavírání dveří zavazadlového prostoru
- (5) Pohyb vozidlem dopředu a dozadu

Zamknutí vozidla (1)

Typ s tlačítky



1. Zavřete všechny dveře, kapotu a dveře zavazadlového prostoru.
2. Mějte chytrý klíček u sebe.
3. Stiskněte tlačítko na klíče dveří nebo tlačítko zamknutí dveří (1) na chytrém klíčku. Výstražná světla zablikají.
4. Zatáhnutím za vnější madlo dveří ověřte, že se vůz zamknul.

Typ s dotykovým snímačem



1. Zavřete všechny dveře, kapotu a dveře zavazadlového prostoru.
2. Mějte chytrý klíček u sebe.
3. Dotkněte se dotykového snímače v klíče dveří pro aktivaci zamknutí dveří nebo stiskněte tlačítko zamknutí dveří (1) na chytrém klíčku.
4. Zatáhnutím za vnější madlo dveří ověřte, že se vůz zamknul.

i Informace

- Chcete-li, aby se zároveň se zamknutím dveří sklopila vnější zpětná zrcátka, stiskněte tlačítko **SETUP** a v multimediálním systému vyberte **Vehicle > Lights > Welcome mirror/light > On door unlock** nebo **On driver approach**. (je-li ve výbavě)
- Tlačítko nebo dotykový snímač budou fungovat pouze v případě, že chytrý klíček je ve vzdálenosti do 1 m od vnější kliky dveří.
- Pokud dveře zamknete tlačítkem v klíce dveří nebo dotykovým snímačem, dveře se nezamknou za následujících okolností:
 - Chytrý klíček je ve vozidle.
 - Tlačítko start/stop motoru je v poloze ACC nebo ON.
 - Jakékoli dveře jsou otevřené.

Pokud k tomu dojde, několik sekund bude znít zvukové znamení. Než se pokusíte vozidlo znovu zamknout, vozidlo zkontrolujte.

i Informace

Než opustíte vozidlo s chytrým klíčkem u sebe, zkontrolujte, zda je vozidlo zamknuté. Při použití dotykového snímače v klíce předních dveří poslechem ověřte, zda se zámek aktivoval, a poté do 3 sekund zatáhněte za kliku, abyste se ujistili, že jsou dveře zamknuté.

(Pokud uplynula doba delší než 3 sekundy, zkontrolujte zamknutí dveří stisknutím tlačítka zamknutí na chytrém klíčku. Uslyšíte jedno pípnutí.)

! VÝSTRAHA

Nenechávejte chytrý klíček ve vozidle, když jsou zde děti bez dozoru.

Děti by mohly neúmyslně stisknout tlačítko start/stop motoru nebo ovládat elektricky ovládaná okna či jiné ovládací prvky vozidla nebo dokonce způsobit pohyb vozidla. Hrozí smrtelné nebo vážné zranění.

Odemknutí vozidla (2)

Typ s tlačítky



1. Mějte chytrý klíček u sebe.
2. Stiskněte tlačítko na klíce dveří nebo tlačítko odemknutí dveří (2) na chytrém klíčku. Výstražná světla zablikají.

Typ s dotykovým snímačem



1. Mějte chytrý klíček u sebe.
2. Uchopením kliky dveří aktivujte dotykový snímač odemknutí dveří nebo stiskněte tlačítko odemknutí dveří (2) na chytrém klíčku. Výstražná světla dvakrát bliknou.

i Informace

- Chcete-li, aby se zároveň s odemknutím dveří vyklopila vnější zpětná zrcátka, stiskněte tlačítko **SETUP** a v multimediálním systému vyberte **Vehicle > Lights > Welcome mirror/light > On door unlock** nebo **On driver approach**. (Je-li ve výbavě)
- Jestliže po odemknutí neotevřete některé dveře, po 30 sekundách se dveře automaticky zase zamknou.
- Multimediální systém se může po aktualizacích softwaru změnit. Další informace naleznete v samostatně dodávané příručce k multimediálnímu systému.

Nastavení funkce prevence zamknutí/odemknutí dveří

Dveře se mohou zamknout nebo odemknout, pokud je při mytí vozu nebo v důsledku silného deště aktivován dotykový snímač vnější kliky dveří.

Abyste předešli neúmyslnému zamknutí nebo odemknutí dveří, stiskněte na chytrém klíčku tlačítko zamknutí a okamžitě stiskněte tlačítko odemknutí spolu s tlačítkem zamknutí na déle než 4 sekundy. Výstražná světla čtyřikrát bliknou.

Dveře se v tomto okamžiku nezamknou ani neodemknou, i když dojde k dotknutí dotykového snímače na vnější klice dveří.

Chcete-li tuto funkci deaktivovat, stiskněte tlačítko zamknutí nebo odemknutí dveří na chytrém klíčku.

i Informace

- Během mytí vozidla nebo za deště může dojít k necitlivosti dotykového snímače, aby se minimalizovala nechtěná aktivace dotykového snímače. Nejde o poruchu.
- Dveře se nemusí zamknout nebo odemknout v následujících situacích.
 - Pokud se dotykového snímače dotknete v rukavicích
 - Pokud se ke dveřím přiblížíte náhle

Připomínka chytrého klíčku

Pokud je chytrý klíček ve vozidle a dveře jsou zamknuté tlačítkem centrálního zamykání/odemykání ve vozidle s otevřenými dveřmi, dveře se nezamknou, ale znovu odemknou.

Dálkové startování vozidla (3)

Postup vzdáleného startování vozidla:

1. Stiskněte tlačítko zamknutí dveří na chytrém klíčku, když jste ve vzdálenosti do cca 10 m od vozidla.
2. Do 2 sekund od stisknutí tlačítka zamknutí dveří stiskněte tlačítko vzdáleného startování (3) na chytrém klíčku. Vozidlo nastartuje.
3. Pro vypnutí vozidla stiskněte jednou tlačítko vzdáleného startování (3).

i Informace

- Aby bylo možné spustit funkci vzdáleného startování, musí být ve vozidle zařazena poloha P (parkování).
- Pokud nastoupíte do vozidla bez registrovaného chytrého klíčku u sebe ve vozidle se zobrazí hlášení „**Smart Key must be present to keep the vehicle running**“ (Provoz vozidla vyžaduje přítomnost chytrého klíčku).
- Pokud do 10 minut od vzdáleného nastartování nenastoupíte do vozidla, vozidlo se vypne.
- Tlačítko vzdáleného startování (3) nemusí fungovat, pokud chytrý klíček není ve vzdálenosti do 10 m od vozidla.
- Vozidlo vzdáleně nenastartuje, pokud je otevřená kapota nebo dveře zavazadlového prostoru.

Odemknutí/otevření dveří zavazadlového prostoru (4)

Otevření dveří zavazadlového prostoru:

1. Mějte chytrý klíček u sebe.
2. Stiskněte tlačítko otevření dveří zavazadlového prostoru na vozidle nebo stiskněte a přidržte na více než 1 sekundu tlačítko otevření/zavření dveří zavazadlového prostoru na chytrém klíčku (4). Výstražná světla dvakrát bliknou a dveře zavazadlového prostoru se odemknou nebo otevřou.

Zavření dveří zavazadlového prostoru:

Pro zavření otevřeného zavazadlového prostoru stiskněte a přidržte tlačítko pro otevření/zavření dveří zavazadlového prostoru na chytrém klíčku (4). Pokud během zavírání dveří zavazadlového prostoru tlačítko uvolníte, pohyb se zastaví a na přibližně 5 sekund se ozve zvukové znamení. (dostupné u elektrických dveří zavazadlového prostoru)

i Informace

Tlačítko otevření/zavření dveří zavazadlového prostoru bude fungovat pouze v případě, že chytrý klíček je ve vzdálenosti do 1 m od dveří zavazadlového prostoru.

Pohyb s vozidlem dopředu a dozadu (5)

Chcete-li dálkově pohybovat s vozidlem dopředu nebo dozadu, stiskněte tlačítko pro pohyb vozidlem dopředu nebo dozadu na chytrém klíčku. Tato funkce je k dispozici pouze v případě, že je součástí výbavy dálkový inteligentní parkovací asistent.

Podrobnosti naleznete v části „Dálkový inteligentní parkovací asistent (RSPA)“ v kapitole 7.

! POZOR

Chytrý klíček nemusí fungovat za následujících podmínek.

- Pokud se nachází mimo provozní rozsah (cca 10 m)
- Když je napětí baterie v chytrém klíčku příliš nízké
- Když jsou rádiové vlny blokovány jinými vozidly nebo objekty
- Když je velmi chladné počasí

Ztráta chytrého klíčku

K jednomu vozidlu je možné zaregistrovat maximálně dva chytré klíčky. Jestliže ztratíte chytrý klíček, doporučuje se okamžitě odvézt vozidlo a zbývající klíček k autorizovanému opravci HYUNDAI, případně tam vůz odtáhnout, je-li to nezbytné.

Pravidla pro používání chytrého klíčku

- Chytrý klíček nebude fungovat, pokud se vyskytne některá z následujících situací:
 - Chytrý klíček se nachází v blízkosti rádiového vysílače, např. rádiové stanice nebo letiště, který může rušit normální funkci dálkového ovladače.
 - Chytrý klíček se nachází v blízkosti mobilní vysílačky nebo mobilního telefonu.
 - Další chytrý klíček od vozidla je používán v blízkosti vašeho vozidla.
 - Chytrý klíček se nachází v blízkosti běžných elektronických zařízení nebo kreditních karet.
 - Dojde k vybití akumulátoru vozidla.
 - Připojení externího zařízení do elektrické zásuvky a umístění chytrého klíčku do blízkosti externího zařízení.

Když chytrý klíček nefunguje běžným způsobem, otevírejte a zavírejte dveře pomocí mechanického klíčku. Chcete-li nastartovat vozidlo, stiskněte přímo tlačítko start/stop motoru s chytrým klíčkem u sebe. Máte-li s chytrým klíčkem potíže, doporučujeme vám kontaktovat autorizovaného opravce HYUNDAI.

Je-li chytrý klíček blízko mobilního telefonu, mohou běžné provozní signály mobilního telefonu blokovat signál z dálkového ovládání. Platí to především v situacích, kdy je telefon aktivní, kupříkladu během volání, zasílání textových zpráv nebo příjmu či odesílání elektronické pošty. Dbejte na to, abyste pokud možno nenosili chytrý klíček a mobilní telefon na stejném místě, například ve stejné kapse kalhot nebo bundy, aby nedocházelo k rušení mezi těmito dvěma zařízeními.

- Pokud jsou okna tónovaná, zejména v kovovém odstínu, může to způsobovat frekvenční rušení a snižovat provozní rozsah chytrého klíčku.

5-10

POZNÁMKA

- Uchovávejte chytrý klíček mimo materiály, které blokují průchod elektromagnetických vln do klíčku.
- Vždy mějte chytrý klíček u sebe, když opouštíte vozidlo. Pokud necháte chytrý klíček poblíž vozidla, může dojít k vybití akumulátoru vozidla.

Výměna baterie

Jestliže chytrý klíček nefunguje správně, zkuste vyměnit baterii.

Typ baterie: CR2450

Výměna baterie:

1. Vložte tenký nástroj do štěrby (1) a opatrně vypačte zadní kryt.



2. Vyměňte starou baterii a vložte novou. Ujistěte se, že baterie je ve správné poloze.



3. Nasadte zpět zadní kryt chytrého klíčku.

Máte-li pocit, že chytrý klíček je poškozený nebo nefunguje správně, doporučujeme vám kontaktovat autorizovaného opravce HYUNDAI.

VÝSTRAHA

Tento produkt obsahuje knoflíkovou baterii.

V případě polknutí může lithiová knoflíková baterie do 2 hodin způsobit vážná nebo smrtelná zranění. Udržujte baterie mimo dosah dětí.

Pokud se domníváte, že mohlo dojít k polknutí baterie nebo jejímu vložení do jakékoli části těla, okamžitě vyhledejte lékařskou pomoc.

i Informace



Nesprávně zlikvidovaná baterie může být škodlivá pro životní prostředí a lidské zdraví. Vybitou baterii vždy zlikvidujte v souladu s místními zákony a předpisy.

Imobilizér

Systém imobilizéru pomáhá chránit vozidlo před odcizením. Při použití nesprávně kódovaného klíčku (nebo jiného zařízení) se vozidlo zablokuje.

Po přepnutí tlačítka start/stop motoru do polohy ON by se měla kontrolka imobilizéru krátce rozsvítit a potom zhasnout. Pokud kontrolka začne blikat, systém nerozeznává kód klíčku.

Přepněte tlačítko start/stop motoru do polohy OFF a poté opět do polohy ON.

Systém nemusí rozeznat kód klíčku, pokud je v blízkosti klíčku jiný klíček od imobilizéru nebo jiný kovový předmět (například přívěšek na klíče). Vozidlo nemusí nastartovat, neboť přenos signálu z vysílače může být rušen kovovými předměty.

Pokud systém opakovaně nerozeznává kód klíčku, doporučuje se kontaktovat autorizovaného opravce HYUNDAI.

Nepokoušejte se měnit tento systém nebo k němu přidávat další zařízení. Může dojít k problémům s elektrickým systémem, které znemožní provoz vozidla.

VÝSTRAHA

Abyste předešli odcizení předmětů ve vozidle, nenechávejte náhradní klíčky nikde ve vašem vozidle. Heslo k imobilizéru je unikátní pro každého zákazníka a mělo by být tajné.

POZNÁMKA

Nevystavujte klíček vlhkosti, statické elektřině a hrubému zacházení. Mohlo by dojít k poškození systému imobilizéru.

Digitální klíček Hyundai

+ je-li ve výbavě

Digitální klíček Hyundai je komfortní funkcí pro řidiče, který jím může zamknout nebo odemknout dveře řidiče a spolujezdce nebo dveře zavazadlového prostoru a zapnout vozidlo.

Digitální klíček (chytrý telefon)

i Informace

- Digitální klíčky Hyundai jsou k dispozici pouze v chytrých telefonech, které podporují funkce digitálního klíčku. Tyto funkce digitálního klíčku chytrých telefonů poskytují výrobci chytrých telefonů.
- Dostupné modely chytrých telefonů najdete na webových stránkách výrobců chytrých telefonů nebo na webových stránkách společnosti HYUNDAI.
- V závislosti na dostupnosti služby ve vozidle nemusí být některé funkce k dispozici.

Nastavení vašeho chytrého telefonu

Chcete-li používat digitální klíček (chytrý telefon), stáhněte si aplikaci Blue Link a zaregistrujte účet a službu Hyundai. Další informace o systému Blue Link naleznete v příručce k multimediálnímu systému.

Registrace vašeho digitálního klíčku (chytrý telefon)



[A] Autentizační podložka ve vozidle (bezdrátová nabíjecí podložka)

1. Zapněte vozidlo pomocí chytrého klíčku a mějte chytrý klíček u sebe ve vozidle.

i Informace

Pro Evropu platí, že pro registraci digitálního klíčku musí být ve vozidle oba chytré klíčky.

2. V aplikaci My Hyundai v chytrém telefonu vyberte **Digital Key > Set Up Digital Key** a zaregistrujte digitální klíček podle pokynů obrazovce chytrého telefonu.

i Informace

- Umístění antény NFC v zařízení Samsung naleznete v následující cestě: **Settings > Connections > NFC and contactless payments.**



- Anténa NFC se u Apple iPhone nachází v horní části zadní strany [A] a u Apple WATCH ve středu obrazovky [B].
- Položte chytrý telefon na autentizační podložku ve vozidle (bezdrátovou nabíjecí podložku) displejem nahoru. (V případě Apple WATCH se musíte dotknout podložky displejem hodinek WATCH).
- Ujistěte se, že poloha antény NFC na chytrém telefonu je v kontaktu s autentizační podložkou ve vozidle (bezdrátová nabíjecí podložka).
- Umístění antény NFC na chytrém telefonu se může lišit v závislosti na modelu telefonu, proto se o podrobnostech informujte u výrobce chytrého telefonu.
- Komunikace NFC nemusí u některých chytrých telefonů fungovat v závislosti na jejich vnitřní konstrukci. Pro činnost funkce posuňte chytrý telefon vlevo nebo vpravo po autentizační podložce v interiéru vozidla (bezdrátová nabíjecí podložka).

key > Smartphone key a stiskněte tlačítko **Save** na obrazovce multimediálního systému.

- Po uložení digitálního klíčku (chytrého telefonu) se na obrazovce multimediálního systému zobrazí hlášení.

i Informace

- Chcete-li digitální klíček (chytrý telefon) zaregistrovat znovu, postupujte podle pokynů v části „Smazání digitálního klíčku (chytrého telefonu)“ a před opětovnou registrací digitální klíček (chytrý telefon) smažte.
- Proces ukládání digitálního klíčku se může zrušit za následující okolností:
 - Chytrý telefon je vyjmut z autentizační podložky ve vozidle (bezdrátová nabíjecí podložka)
 - Obrazovka multimediálního systému se změní
 - Dojde k vypnutí vozidla
 - Je zařazen rychlostní stupeň
- Registrační proces se nespustí, pokud není ve vozidle přítomen chytrý klíček.

i Informace

Pro Evropu platí, že pro registraci digitálního klíčku musí být ve vozidle oba chytré klíčky.

- U některých chytrých telefonů nemusí být proces registrace zahájen v závislosti na jejich vnitřní konstrukci. Posuňte chytrý telefon vlevo nebo vpravo po autentizační podložce v interiéru vozidla (bezdrátová nabíjecí podložka) a zkuste chytrý telefon zaregistrovat.

3. V multimediálním systému stiskněte tlačítko **SETUP**, vyberte **Vehicle > Digital**

Používání digitálního klíčku (chytrého telefonu)

Řidič může zamknout nebo odemknout dveře přiložením chytrého telefonu na vnější kliku dveří a vozidlo lze nastartovat přiložením chytrého telefonu na autentizační podložku ve vozidle (bezdrátová nabíjecí podložka).

Chytrý telefon Samsung



[A] Autentizační podložka v klice dveří
[B] Anténa NFC

Apple iPhone



[A] Autentizační podložka v klice dveří
[B] Anténa NFC

i Informace

- Umístění antény NFC na chytrém telefonu se může lišit v závislosti na modelu telefonu, proto se o podrobnostech informujte u výrobce chytrého telefonu.
- Umístění antény NFC v zařízení Samsung naleznete v následující cestě: **Settings > Connections > NFC and contactless payments**.
- Anténa NFC se u Apple iPhone nachází v horní části zadní strany [A] a u Apple WATCH ve středu obrazovky [B].



- Dotkněte se zadní stranou chytrého telefonu pozice antény NFC v klice dveří. (V případě Apple WATCH se musíte dotknout podložky displejem hodinek WATCH).

Zamknutí/odemknutí dveří

- Pokud řidič přiloží anténu NFC digitálního klíčku (chytrého telefonu) k autentizační podložce v klíče dveří řidiče nebo spolujezdce na dobu delší než 2 sekundy, dveře se zamknou nebo odemknou.
- Jestliže po odemknutí neotevřete některé dveře, po 30 sekundách se dveře automaticky zase zamknou.
- Pokud digitální klíček chytrého telefonu nefunguje, zkuste to znovu po oddálení chytrého telefonu od autentizační podložky v klíče dveří (o více než 10 cm).

i Informace

Vozidlo nelze zamknout digitálním klíčkem (chytrým telefonem), pokud nastane některá z následujících situací:

- Chytrý klíček je ve vozidle.
- Tlačítko start/stop motoru je v poloze ACC nebo ON.
- Jsou otevřené kterékoli dveře, kapota nebo dveře zavazadlového prostoru.

Startování vozidla

Po přiložení zaregistrovaného digitálního klíčku (chytrého telefonu) na autentizační podložku ve vozidle (bezdrátovou nabíjecí podložku) sešlápněte brzdový pedál a stiskněte tlačítko start/stop motoru.

Po nastartování vozidla lze digitální klíček (chytrý telefon) vyjmout z autentizační podložky ve vozidle (bezdrátové nabíjecí podložky).

Podrobnosti o základním způsobu startování vozidla naleznete v části „Tlačítko start/stop motoru“ v kapitole 6.

i Informace

Pokud je sdílený digitální klíček (chytrý telefon) použit poprvé, může aktivace trvat déle.

- Přiložte sdílený digitální klíček (chytrý telefon) k autentizační podložce v klíče dveří, dokud se neaktivuje zamknutí/odemknutí dveří vozidla.
- Pokud je na autentizační podložce ve vozidle (bezdrátové nabíjecí podložce) použit sdílený digitální klíček (chytrý telefon) poprvé, může dojít k selhání prvního nastartování vozidla.
- Pokud je jednou aktivováno zamknutí/odemknutí dveří sdíleným digitálním klíčkem (chytrým telefonem) nebo je vozidlo nastartováno digitálním klíčkem (chytrým telefonem) na autentizační podložce ve vozidle, je digitální klíček (chytrý telefon) zaregistrován ve vozidle.

VÝSTRAHA

Vozidlo lze nastartovat po přiložení zaregistrovaného chytrého telefonu na autentizační podložku ve vozidle (bezdrátová nabíjecí podložka). Nenechávejte proto bez dozoru děti nebo osoby, které nejsou se systémem obeznámeny, protože by mohlo dojít k vážnému zranění nebo usmrcení. Kromě toho mějte vždy zaregistrovaný chytrý telefon u sebe, abyste zabránili odcizení vozidla, když jej opouštíte.

Smazání digitálního klíčku (chytrého telefonu)

Zapněte vozidlo pomocí chytrého klíčku. Mějte chytrý klíček u sebe ve vozidle.

Smazání všech registrovaných digitálních klíčků (chytrých telefonů)



Chcete-li smazat všechny zaregistrované digitální klíčky (chytré telefony), stiskněte tlačítko **SETUP** a v multimediálním systému vyberte **Vehicle > Digital key > Smartphone key > Delete all**.

- Tlačítko „**Delete all**“ je neaktivní, pokud není zaregistrován žádný digitální klíček (chytrý telefon).

Smazání vašeho registrovaného digitálního klíčku (chytrého telefonu)



Chcete-li smazat pouze váš zaregistrovaný digitální klíček (chytrý telefon), stiskněte tlačítko **SETUP** a v multimediálním systému vyberte **Vehicle > Digital key > Smartphone key > My smartphone Key > Delete**.

- Pokud je zaregistrovaný sdílený digitální klíček (chytrý telefon), nelze jej smazat.
- Nový chytrý telefon lze zaregistrovat po smazání stávajícího digitálního klíčku (chytrého telefonu) v nabídce „**My smartphone key**“.

i Informace

- Pokud dojde ke smazání registrovaného digitálního klíčku (chytrého telefonu), dojde také ke smazání digitálního klíčku uloženého v chytrém telefonu.
- Pokud je smazán digitální klíček z chytrého telefonu, je smazán i digitální klíček (chytrý telefon) registrovaný ve vozidle.
- Sdílený digitální klíček registrovaný ve vozidle nelze smazat jednotlivě.
- I když bude aplikace Bluelink z chytrého telefonu odstraněna, digitální klíček uložený v chytrém telefonu smazán nebude.
- Správa digitálního klíčku uloženého v chytrém telefonu je dostupná z aplikace Digital Key App, kterou poskytuje výrobce chytrého telefonu.

Digitální klíček (kartový klíček)

 je-li ve výbavě

Jak zaregistrovat digitální klíček (kartový klíček)

Abyste mohli používat kartový klíček jako digitální klíček, proveďte následující postup.



[A] Autentizační podložka ve vozidle (bezdrátová nabíjecí podložka)

1. Mějte oba chytré klíčky u sebe ve vozidle.
2. Stiskněte tlačítko **SETUP**, vyberte **Vehicle > Digital key > NFC card key** a zkontrolujte, zda je v multimediálním systému vybrána položka „**Enabled card key**“.
3. Položte kartový klíček na autentizační podložku ve vozidle (bezdrátovou nabíjecí podložku), když je vozidlo zapnuté.
4. Zaregistrujte svůj kartový klíček stisknutím tlačítka **SETUP** a vybráním položky **Vehicle > Digital key > NFC card key > Save** v multimediálním systému.

Informace

- Pokud je ve vozidle již zaregistrován digitální klíček (kartový klíček), nelze zaregistrovat nový digitální klíček (kartový klíček). Znovu zaregistrujte nový digitální klíček (kartový klíček) po smazání stávajícího digitálního klíčku (kartového klíčku).
- Abyste mohli zaregistrovat digitální klíček (kartový klíček), musí být ve vozidle přítomny oba vaše chytré klíčky.
- Zaregistrovaný digitální klíček (kartový klíček) nelze zaregistrovat v jiných vozidlech.

Používání digitálního klíčku (kartového klíčku)

Řidič může zamknout nebo odemknout dveře přiložením kartového klíčku na vnější kliku dveří a vozidlo lze nastartovat přiložením kartového klíčku na autentizační podložku ve vozidle (bezdrátová nabíjecí podložka).



[A] Autentizační podložka v klince dveří
[B] Anténa NFC kartového klíčku

• Zamknutí/odemknutí dveří

- Pokud řidič přiloží digitální klíček (kartový klíček) k autentizační podložce v klince dveří řidiče nebo spolujezdce na dobu delší než 2 sekundy, dveře se zamknou nebo odemknou.
- Jestliže po odemknutí neotevřete některé dveře, po 30 sekundách se dveře automaticky zase zamknou.

i Informace

Vozidlo nelze zamknout digitálním klíčkem (kartovým klíčkem), pokud nastane některá z následujících situací:

- Chytrý klíček je ve vozidle.
- Tlačítko start/stop motoru je v poloze ACC nebo ON.
- Jsou otevřené kterékoli dveře, kapota nebo dveře zavazadlového prostoru.

• Startování vozidla

Po přiložení zaregistrovaného digitálního klíčku (kartového klíčku) na autentizační podložku ve vozidle (bezdrátovou nabíjecí podložku) sešlápněte brzdový pedál a stiskněte tlačítko start/stop motoru.

Podrobnosti o základním způsobu startování vozidla naleznete v části „Tlačítko start/stop motoru“ v kapitole 6.

! VÝSTRAHA

Vozidlo lze nastartovat po přiložení zaregistrovaného kartového klíčku na autentizační podložku ve vozidle (bezdrátová nabíjecí podložka). Nenechávejte proto bez dozoru děti nebo osoby, které nejsou se systémem obeznámeny, protože by mohlo dojít k vážnému zranění nebo usmrcení. Kromě toho mějte vždy zaregistrovaný kartový klíček u sebe, abyste zabránili odcizení vozidla, když jej opouštíte.

POZNÁMKA

- Digitální klíček (kartový klíček) nemusí fungovat za následujících podmínek:
 - Digitální klíček (kartový klíček) není správně přiložen k autentizační podložce v klíče dveří nebo k autentizační podložce ve vozidle (bezdrátové nabíjecí podložce).

- Digitální klíček (kartový klíček) je v blízkosti karet s podporou NFC, jako jsou kreditní karty nebo chytré telefony.

Pokud digitální klíček (kartový klíček) nefunguje, zkuste to znovu po oddálení digitálního klíčku (kartového klíčku) od autentizační podložky v klíče dveří (o více než 10 cm).

- Digitální klíček (kartový klíček) může být poškozen nárazem. Pokud je digitální klíček (kartový klíček) poškozen, vyměňte digitální klíček (kartový klíček) za nový a znovu jej zaregistrujte.
- Dlouhodobé vystavení vysoké teplotě může způsobit poruchu digitálního klíčku (kartového klíčku). Dbejte, aby digitální klíček (kartový klíček) nebyl vystaven přímému slunečnímu záření nebo vysoké teplotě.
- Ponechání digitálního klíčku (kartového klíčku) na autentizační podložce ve vozidle (bezdrátové nabíjecí podložce) během jízdy může způsobit poruchu digitálního klíčku (kartového klíčku). Po nastartování vozidla odeberte digitální klíček (kartový klíček) z autentizační podložky ve vozidle (bezdrátové nabíjecí podložky).
- Dejte digitální klíček (kartový klíček) mimo chytrý telefon, než začnete chytrý telefon nabíjet. Pokud by byl digitální klíček (kartový klíček) umístěn mezi chytrý telefon a autentizační podložku ve vozidle (bezdrátovou nabíjecí podložku) během nabíjení chytrého telefonu, mohlo by dojít k poruše digitálního klíčku (kartového klíčku). Například při nabíjení chytrého telefonu, když je digitální klíček (kartový klíček) připevněn k zadní straně pouzdra chytrého telefonu.

Smazání vašeho digitálního klíčku (kartového klíčku)



1. Zapněte vozidlo pomocí chytrého klíčku. Mějte chytrý klíček u sebe ve vozidle.
2. V multimediálním systému stiskněte tlačítko **SETUP** a vyberte **Vehicle > Digital key > NFC card key > Delete**.
 - Tlačítko „Delete“ je neaktivní, pokud není zaregistrován žádný digitální klíček (kartový klíček).

Personalizovaný profil a nastavení vozidla

Můžete nastavit profily zaregistrovaného digitálního klíčku (chytrého telefonu) pro řidiče 1 a řidiče 2. Když používáte digitální klíček (chytrý telefon), můžete vozidlo nastavit na uživatelem definovaný osobní profil (zahrnuje položky, jako je nastavení vozidla a předvolby zvuku). a

Propojení/odpojení profilu

Jak propojit uživatelský profil

1. Stiskněte tlačítko **SETUP** a v multimediálním systému vyberte **User profile > Link digital key (smartphone)**.
2. Výběrem možnosti „Link“ propojíte digitální klíček registrovaného chytrého telefonu a profil uživatele.
3. Postupujte podle pokynů na obrazovce multimediálního systému.

Jak zrušit propojení uživatelského profilu

Stiskněte tlačítko **SETUP**, v multimediálním systému vyberte **User profile** a zrušte výběr možnosti „Link digital key (smartphone)“.

- Zrušení propojení je možné pouze v případě, že je propojen profil uživatele.

i Informace

- Uživatelský profil nelze propojit s řidičem 1 i s řidičem 2, kteří jsou připojeni k jednomu chytrému telefonu. Personalizace pracuje s nově propojeným uživatelským profilem a dříve propojený uživatelský profil se automaticky zruší.
- Propojení s uživatelským profilem funguje pouze v případě, že je digitální klíček zaregistrován k vozidlu.
- Digitální klíček (kartový klíček) nelze propojit s uživatelským profilem.
- Pokud dojde ke smazání digitálního klíčku propojeného s uživatelským profilem v chytrém telefonu, je třeba digitální klíček znovu zaregistrovat a personalizovat propojením uživatelského profilu.

Funkce personalizace vozidla

- Funkce personalizace propojená s digitálním klíčkem se aktivuje po přiložení chytrého telefonu s profilem k autentizační podložce ve vnější klice dveří za účelem zamknutí nebo odemknutí dveří.
- Profil nastavený digitálním klíčkem lze změnit ručně v multimediálním systému.
- Funkci personalizace pomocí digitálního klíčku lze využívat po propojení digitálního klíčku v nabídce profilu v multimediálním systému.
- Funkce personalizace funguje pouze při vypnutém vozidle nebo při dálkovém nastartování vozidla. Pokud není vozidlo nastartováno dálkově, funkce personalizace pomocí digitálního klíčku nefunguje.

***i* Informace**

Aktivace uživatelského profilu podle systému zamykání/odemykání dveří je následující:

Položka	Funkce personalizace
Výchozí hodnota	Host
Klíček v chytrém telefonu propojený s profilem	Propojený profil
Klíček v chytrém telefonu nepropojený s profilem	Naposledy aktivovaný profil
Kartový klíček NFC	
Chytrý klíček	

Personalizace vozidla s digitálním klíčkem

K dispozici jsou následující funkce personalizace ve vozidle:

Systém	Položka personalizace	
Nastavení vozidla v multimediálním systému	Směrová světla	Počet bliknutí směrových světel u krátkodobé signalizace změny směru
	Sdružený přístroj	Zobrazení informací na sdruženém displeji, hlasitost hlasu, uvítací zvuk
	Sedadlo/zrcátko	Poloha sedadla, poloha zpětného zrcátka, funkce snadného přístupu
		Integrovaný paměťový systém (IMS)
Dveře	Automatické zamykání/odemykání dveří	
Multimediální systém	Navigace	Preferovaná hlasitost navigačního systému, poslední cíl cesty
	Uživatelská předvolba	Nastavení seznamu Moje nabídka, předvolba rádia
	Konektivita telefonu	Preferované připojení Bluetooth Zapnutí/vypnutí CarPlay/Android Auto
Klimatizace	Provozní podmínky	Poslední provozní nastavení následujících funkcí: Teplota, AUTO, směr proudění vzduchu, otáčky ventilátoru, klimatizace, ovladač přívodu vzduchu, SYNC, rozmrazování čelního okna, VYP.

POZOR

Pokud po zamknutí nebo odemknutí dveří nebo nastartování vozidla chytrým klíčkem ponecháte digitální klíček ve vozidle, je možné zamknout centrálním zamykáním dveří. Mějte digitální klíček stále u sebe.

Informace

Multimediální systém se může po aktualizacích softwaru změnit. Další informace naleznete v samostatně dodávané příručce k multimediálnímu systému.

Ojeté vozidlo / Péče o digitální klíček

Zakoupení ojetého vozidla

Pokud je ve vozidle zaregistrováno některé ze zařízení digitálního klíčku (klíček chytrého telefonu, kartový klíček), po odemknutí dveří a při přepnutí tlačítka start/stop motoru do polohy ON se na obrazovce multimediálního systému nebo na sdruženém přístroji jednou zobrazí hlášení „**Digital key registered**“ (Zaregistrován digitální klíček). Při zakoupení ojetého vozidla nezapomeňte zkontrolovat toto hlášení a smazat klíček chytrého telefonu a kartový klíček zaregistrovaný předchozím uživatelem.

Pokud je s vozidlem dodán kartový klíček, zkontrolujte, zda správně funguje.

Péče o digitální klíček

Pokud potřebujete systém digitálního klíčku opravit nebo vyměnit, zkontrolujte, zda je klíček chytrého telefonu stále aktivní. Možná bude nutné telefon znovu spárovat pomocí aplikace HYUNDAI Digital Key.

Omezení systému

- Aplikace HYUNDAI Digital Key v chytrém telefonu a kartový klíček nemusí fungovat, pokud:
 - Dojde k vybití baterie chytrého telefonu nebo akumulátoru vozidla.
 - V nastavení chytrého telefonu je vypnutá funkce NFC nebo Bluetooth.
 - Kartový klíček je v peněžence nebo v pouzdře na karty, případně je překrytý jinými kartami.
 - Pokud používáte kryt chytrého telefonu, který využívá bezdrátovou komunikaci nebo je vyroben z kovu, sejměte tento kryt z chytrého telefonu.
- Vozidlo nelze ovládat pomocí chytrého telefonu, nastane-li některá z následujících situací:
 - Jsou v činnosti jiné funkce chytrého telefonu (hovory, volání na tísňovou linku, přehrávání zvuku nebo platba pomocí NFC), aplikace nebo bezdrátová sluchátka.
 - Funkce aplikace digitálního klíčku, jako je základní nastavení nebo spuštění aplikace, je omezena dříve zavedenými zásadami podle výrobce.

Zámky dveří

Ovládání zámků dveří zvenku

Používání chytrého klíčku

Podrobnosti naleznete v části „Chytrý klíček“ v této kapitole.

Používání mechanického klíčku



[A] Zamknutí
[B] Odemknutí

Pro odemknutí:

1. Zatáhněte za kliku dveří (1).
2. Pomocí mechanického klíčku stiskněte uvolňovací tlačítko (2) umístěné uvnitř krytu.

3. Opatrným vytažením krytu (3) a současným stisknutím uvolňovacího tlačítka sejměte kryt a odkryjte vložku klíčku.
4. Vložte mechanický klíček do vložky klíčku a otáčením (4) ve směru hodinových ručiček vozidlo odemkněte a otáčením proti směru hodinových ručiček vozidlo zamkněte.

Po odemknutí je možné dveře otevřít zatažením za kliku dveří.

i Informace

Mechanickým klíčkem lze zamknout/odemknout pouze dveře řidiče.

POZNÁMKA

- Dbejte, abyste při snímání krytu vložky klíčku nepoškrábali nebo nezlomili plastový materiál.
- Pokud kryt vložky klíčku přimrzne a nelze jej snadno sejmout, lehce na něj poklepejte nebo se jej pokuste zahřát přiložením rukou a foukáním teplého vzduchu.
- Na dveře a kliku dveří nevyvíjejte nadměrnou sílu.

⚠ POZOR

- Neklepejte na vozidlo, když máte na sobě šperky nebo jiné předměty. Mohlo by dojít k poškození laku.
- Neklepejte na vozidlo nářadím nebo nadměrnou silou. Mohlo by dojít k promáčknutí karoserie.

i Informace

- V chladu a vlhku nemusí zámky a mechanismy dveří fungovat správně z důvodu mrazu.
- Jestliže rychle za sebou několikrát zamknete a odemknete dveře pomocí klíčku nebo dveřního spínače, systém může dočasně přestat pracovat, aby chránil obvod a zabránil poškození součástí systému.

Odemykání zámků dveří zevnitř vozidla

Pomocí vnitřní kliky dveří



Přední dveře

Pokud je vnitřní klika dveří přitažena, když jsou dveře zamknuté, dveře se odemknou a otevřou.

Zadní dveře

Pokud jednou zatáhnete za vnitřní kliku zamknutých dveří, dveře se odemknou. Po druhém zatažení za vnitřní kliku se dveře otevřou.

Pomocí spínače centrálního zamykání/odemykání dveří

Dveře řidiče



Při stisknutí části spínače  (1) se všechny dveře zamknou.

- Pokud jsou některé dveře otevřené, dveře se nezamknou ani po stisknutí tlačítka zamykání (1).
- Pokud je chytrý klíček ve vozidle a některé dveře jsou otevřené, dveře se nezamknou ani po stisknutí spínače zamknutí dveří (1).

Při stisknutí části spínače  (2) se všechny dveře odemknou.

V případě nouze



V případě nouze, například při vybití akumulátoru, lze dveře zamknout pouze mechanickým klíčkem z venkovní klíčové dírky.

Dveře bez venkovní klíčové dírky lze zamknout následujícím způsobem:

1. Otevřete dveře.
2. Zasuňte klíček do klíčové dírky nouzového zámku dveří a otočte klíčkem do polohy uzamčení.
3. Dobře zavřete dveře.

i Informace

Pokud nefunguje elektrický spínač zámku dveří (např. při vybitém akumulátoru vozidla) a dveře zavazadlového prostoru jsou zavřené, nebudete moci otevřít dveře zavazadlového prostoru, dokud nebude obnoveno napájení.

⚠ VÝSTRAHA

- Během jízdy mějte vždy zavřené a zamknuté dveře. Jsou-li dveře odemknuté, zvyšuje se riziko vymrštění osoby z vozidla při nehodě.
- Netahejte za jízdy za vnitřní kliku dveří u řidiče nebo spolujezdce.

⚠ VÝSTRAHA

Nenechávejte staré osoby, děti nebo zvířata ve vozidle bez dozoru. V zavřeném vozidle může být velmi horko, což může mít za následek vážné nebo smrtelné zranění starých osob, dětí nebo zvířat bez dozoru, která nemohou uniknout z vozidla.

⚠ VÝSTRAHA

Vozidlo vždy náležitě zaparkujte. Sešlápněte brzdový pedál, zařadte polohu P (parkování), zatáhněte parkovací brzdou, přepněte tlačítko start/stop motoru do polohy OFF, zavřete všechna okna, zamkněte všechny dveře a klíčky si vždy vezměte s sebou.

⚠ VÝSTRAHA

Při otvírání dveří buďte opatrní a dávejte pozor na vozidla, motocykly, jízdní kola nebo chodce, kteří se blíží k vozidlu, abyste zabránili vážnému nebo smrtelnému zranění.

i Informace

Postup opuštění vozidla v případě, že nefungují elektricky ovládané zámky dveří:

- Opakovaně odemykejte dveře (elektricky i ručně) a zároveň táhněte za kliku dveří.
- Použijte zámky a kliky ostatních dveří.
- Stáhněte dolů přední okno u řidiče a odemkněte dveře zvenčí pomocí mechanického klíčku.

Funkce automatického zamknutí/odemknutí dveří

Vaše vozidlo je vybaveno funkcemi, které automaticky zamykají nebo odemykají vozidlo na základě nastavení zvolených v multimediálním systému.

Automatické zamknutí na základě rychlosti

Pokud je tato funkce nastavena v multimediálním systému, všechny dveře se automaticky zamknou, když rychlost vozidla překročí 15 km/h.

Automatické zamknutí na základě rychlosti nebo přeřazení

Pokud je tato funkce nastavena v multimediálním systému, všechny dveře se automaticky zamknou, když rychlost vozidla překročí 15 km/h, nebo když je při zapnutém vozidle přeřazeno z polohy P (parkování).

Automatické odemknutí při přeřazení do polohy P

Pokud je tato funkce nastavena v multimediálním systému, po přeřazení zpět do polohy P (parkování) při zapnutém vozidle se automaticky odemknou všechny dveře.

Automatické odemknutí při vypnutí vozidla

Pokud je tato funkce nastavena v multimediálním systému, po vypnutí vozidla se automaticky odemknou všechny dveře.

Podrobné informace naleznete v samostatně dodávané příručce k multimediálnímu systému.

Doplňková bezpečnostní funkce odemknutí při rozvinutí airbagů

Tato doplňková bezpečnostní funkce automaticky odemkne všechny dveře, když se v důsledku nárazu rozvinou airbagy.

Bezpečnostní zamknutí

 je-li ve výbavě

Některá vozidla mohou být vybavena systémem bezpečnostního zamknutí. Bezpečnostní zamknutí zabraňuje otevření dveří zevnitř či zvenčí, jakmile dojde k aktivaci této funkce, a poskytuje dodatečné zabezpečení vozidla.

Pro zamknutí vozidla pomocí funkce bezpečnostního zamknutí musí být dveře zamknuté pomocí chytrého klíčku. Pro odemknutí vozidla je nutné znovu použít chytrý klíček.

Dětské bezpečnostní pojistky na zadních dveřích



Dětské bezpečnostní pojistky pomáhají zabránit dětem cestujícím na zadních sedadlech v náhodném otevření zadních dveří.

Dětské bezpečnostní pojistky na zadních dveřích se musí používat vždy, když jsou děti ve vozidle.

Dětská bezpečnostní pojistka se nalézá na hraně obou zadních dveří. Když je dětská bezpečnostní pojistka v poloze zamknuto, zadní dveře se po zatažení za vnitřní kliku dveří neotevřou.

Chcete-li aktivovat dětskou bezpečnostní pojistku, vložte malý plochý nástroj (např. šroubovák apod.) do otvoru a otočte jím dle nákresu do uzamknuté polohy.

Chcete-li, aby bylo možné otevřít zadní dveře zevnitř, odemkněte zpět dětskou bezpečnostní pojistku.

VÝSTRAHA

Nikdy nedovolte dětem otvírat zadní dveře za jízdy. Mohly by vypadnout z vozidla. Kdyžkoli jsou ve vozidle děti, vždy používejte dětské bezpečnostní pojistky na zadních dveřích.

Ochrana proti odcizení vozidla

Tento systém pomáhá chránit vozidlo i cennosti v něm. Dojde-li k některé z následujících situací, zazní houkačka a rozblíkají se výstražná světla:

- Otevření dveří bez použití chytrého klíčku.
- Otevření dveří zavazadlového prostoru bez použití chytrého klíčku.
- Dojde k otevření kapoty.

Alarm trvá 30 sekund, pak se systém resetuje. Alarm vypnete odemknutím dveří pomocí chytrého klíčku.

Ochrana proti odcizení se automaticky aktivuje 30 sekund po zamknutí dveří a dveří zavazadlového prostoru. Aby se systém aktivoval, musíte dveře a dveře zavazadlového prostoru zamknout zvenčí vozidla jedním z následujících způsobů:

- Pomocí chytrého klíčku.
- Stisknutím tlačítka na vnější straně kliky dveří, když máte chytrý klíček u sebe (dostupné u typu s tlačítky)
- Dotykem dotykového snímače na vnější straně kliky dveří, když máte chytrý klíček u sebe. (dostupné u typu s dotykovým snímačem)

Bliknou výstražná světla a jedenkrát zazní zvukové znamení indikující, že systém je aktivován.

Jakmile je bezpečnostní systém zapnutý, vyvolá otevření jakýchkoli dveří, dveří zavazadlového prostoru nebo kapoty bez použití chytrého klíčku alarm.

Bezpečnostní systém se neaktivuje, nejsou-li kapota, dveře zavazadlového prostoru nebo některé dveře zcela zavřené. Pokud se systém neaktivuje, zkontrolujte, zdali jsou kapota, dveře zavazadlového prostoru a všechny dveře zcela zavřené.

Nepokoušejte se měnit tento systém nebo k němu přidávat další zařízení.

i Informace

- Nezamykejte dveře dříve, než všichni cestující vystoupí z vozidla. Pokud dojde k otevření dveří po aktivaci systému, aktivuje se alarm.
- Pokud není systém vozidla deaktivován chytrým klíčkem, otevřete dveře mechanickým klíčkem a nastartujte vozidlo stisknutím tlačítka start/stop motoru s chytrým klíčkem u sebe.
- Když systém deaktivujete odemknutím vozidla, ale do 30 sekund neotevřete některé dveře nebo dveře zavazadlového prostoru, dveře se automaticky znovu zamknou a systém se znovu aktivuje.

i Informace



Vozidla vybavená alarmem mají štítek s následujícím textem:

- (1) VÝSTRAHA
- (2) BEZPEČNOSTNÍ SYSTÉM

Upozornění na cestující na zadním sedadle (ROA)

Systém upozornění na cestující na zadním sedadle slouží k tomu, aby řidiči zabránil opustit vozidlo a zanechat cestujícího na zadním sedadle.

Nastavení systému

Chcete-li použít Upozornění na cestující na zadním sedadle, lze je aktivovat v nabídce Nastavení v multimediálním systému.

Stiskněte tlačítko **SETUP** a vyberte **Vehicle > Convenience > Rear Occupant Alert**

i Informace

Multimediální systém se může po aktualizacích softwaru změnit. Další informace naleznete v samostatně dodávané příručce k multimediálnímu systému.

Činnost systému

Když vypnete vozidlo a otevřete dveře řidiče po otevření a zavření zadních dveří nebo zavazadlového prostoru, zobrazí se na sdruženém přístroji varovné hlášení „**Check rear seats for passengers or belongings**“ (Zkontrolujte, zda na zadních sedadlech nejsou cestující nebo věci).

i Informace

Chcete-li varovné hlášení vypnout, stiskněte tlačítko **OK**.



⚠ VÝSTRAHA

Před opuštěním vozidla vždy zkontrolujte zadní sedadla.

Systém Upozornění na cestující na zadním sedadle ve skutečnosti nezjišťuje přítomnost předmětů nebo cestujících na zadních sedadlech, ale pouze vás na základě záznamu údajů o nedávném otevření a zavření zadních dveří informuje, abyste zkontrolovali zadní sedadla.

i Informace

Záznam údajů o otevření a zavření zadních dveří se resetuje pouze tehdy, když řidič vypne vozidlo a zamkne dveře vozidla. Pokud nebyl záznam údajů o dveřích vynulován, může se vydat výstraha i v případě, že zadní dveře nebyly znovu otevřeny a zavřeny. Výstraha se může vydat znovu například v případě, že řidič při aktivním systému Upozornění na cestující na zadním sedadle otevře dveře a znovu z vozidla vystoupí, aniž by dveře zamknul.

Integrovaný paměťový systém (IMS)

+ je-li ve výbavě



Některé modely jsou vybaveny integrovaným paměťovým systémem sedadla řidiče, který umožňuje řidiči jednoduchým stiskem tlačítka uložit a vyvolat následující paměťová nastavení.

- Poloha sedadla řidiče
- Poloha vnějších zpětných zrcátek

⚠ VÝSTRAHA

Nikdy se nepokoušejte ovládat integrovaný paměťový systém za jízdy, neboť by mohlo dojít k vážnému nebo smrtelnému zranění.

i Informace

- Při odpojení akumulátoru se nastavení z paměti vymaže.
- Pokud integrovaný paměťový systém nefunguje běžným způsobem, doporučujeme obrátit se na autorizovaného opravce HYUNDAI.

Uložení polohy do paměti

1. Zkontrolujte, zda je tlačítko start/stop motoru v poloze ON a zda je zařazena poloha P (parkování).
2. Nastavte sedadlo řidiče a vnější zpětná zrcátka do požadované polohy.
3. Stiskněte a podržte jedno z paměťových tlačítek (**1** nebo **2**). Po úspěšném uložení systém jednou pípne.
4. Na sdruženém přístroji a v multimediálním systému se zobrazí hlášení „**Settings 1 (or 2) saved**“ (Nastavení 1 (nebo 2) uloženo).

Vyvolání poloh z paměti

1. Zkontrolujte, zda je tlačítko start/stop motoru v poloze ON a zda je zařazena poloha P (parkování).
2. Stiskněte požadované paměťové tlačítko (**1** nebo **2**). Systém jednou pípne a poté se poloha sedadla řidiče a vnějšího zpětného zrcátka automaticky přestaví do uložených poloh.
3. Na sdruženém přístroji a v multimediálním systému se zobrazí hlášení „**Settings 1 (or 2) applied**“ (Nastavení 1 (nebo 2) použito).

i Informace

- Chcete-li vyvolat nastavení IMS paměťového tlačítka **2** během vyvolávání nastavení z paměťového tlačítka **1**, stisknutím paměťového tlačítka **1** zastavte přestavování poloh systémem IMS a poté stiskněte paměťové tlačítko **2**.
- Pokud upravíte polohu sedadla a vnějších zpětných zrcátek v okamžiku, kdy systém IMS přestavuje sedadlo a zpětná zrcátka, systém přestavování zastaví.

Resetování integrovaného paměťového systému

1. Zkontrolujte, zda je zařazena poloha P (parkování) a vozidlo je zapnuté, a pak otevřete dveře řidiče.
2. Nastavte sedadlo řidiče a opěradlo do polohy co nejvíce vpředu.
3. Stiskněte a podržte paměťové tlačítko **1** a spínač pohybu sedadla řidiče vpřed.

Během resetování integrovaného paměťového systému

Bude znít zvukové znamení a sedadlo se nastaví do polohy nejvíce vpředu. Poté se sedadlo a opěradlo přesunou do výchozí středové polohy.

Postup resetování a zvukové znamení se mohou zastavit, pokud:

- Je stisknuto tlačítko paměti.
- Je použit spínač ovládání sedadla.
- Je zařazena jiná poloha než P (parkování).
- Rychlost vozidla překročí 3 km/h.
- Zavřou se dveře řidiče.

POZNÁMKA

- Pokud se pohyb sedadla nebo zvukové znamení zastaví před dokončením procesu, spusťte postup resetování znovu.
- Před resetováním systému IMS se ujistěte, že na sedadle řidiče ani v jeho okolí nejsou žádné předměty.
- Po resetování systému IMS je nutné sedadlo řidiče znovu nastavit a uložit, aby se mohla vyvolat poloha z paměti.

Činnost funkce snadného přístupu

 je-li ve výbavě

Funkce snadného přístupu umožňuje automatický posun sedadla řidiče následujícím způsobem:

- **Vystupování z vozidla (sedadlo řidiče):**

Sedadlo řidiče se posune dozadu, pokud je tlačítko start/stop motoru v poloze OFF, je zařazena poloha P (parkování) a otevřou se dveře řidiče.

Činnost funkce snadného přístupu může být omezena, pokud se nastavení polohy sedadla řidiče již blíží maximální poloze rozsahu pro posun dozadu.

- **Nastupování do vozidla (sedadlo řidiče):**

Když má řidič u sebe chytrý klíček, sedadlo řidiče se po zavření dveří řidiče posune dopředu.

- Funkci snadného přístupu můžete nastavit v multimediálním systému. Stiskněte tlačítko **SETUP** a vyberte:

- **Vehicle > Seats > Seat Easy Access > Driver seat easy access > Off/Normal/Extended**

Informace

Multimediální systém se může po aktualizacích softwaru změnit. Další informace naleznete v samostatně dodávané příručce k multimediálnímu systému.

VÝSTRAHA

Abyste předešli zranění nebo poškození majetku, dávejte pozor, zda se na zadním sedadle na straně řidiče nebo na podlaze za sedadlem nenacházejí předměty nebo cestující. Chcete-li zastavit pohyb předního sedadla, stiskněte kterýkoli spínač ovládání sedadla řidiče.

Volant

Motorem poháněný posilovač řízení (MDPS)

Systém vám pomáhá s řízením vozidla. Pokud je vozidlo vypnuté nebo pokud je posilovač řízení nefunkční, vozidlo stále můžete řídit, ale řízení vyžaduje použití větší síly.

Pokud zaznamenáte jakoukoliv změnu v úsilí vynaloženém pro běžné řízení, doporučujeme vám obrátit se na autorizovaného opravce HYUNDAI.

POZNÁMKA

Pokud se rozsvítí varovná kontrolka motorem poháněného posilovače řízení a na sdruženém přístroji se zobrazí hlášení „**Check motor driven power steering**“ (Zkontrolujte motorem poháněný posilovač řízení), vozidlo stále můžete řídit, ale řízení vyžaduje použití větší síly. Doporučujeme vám obrátit se na autorizovaného opravce HYUNDAI a co nejdříve nechat systém zkontrolovat.

i Informace

Při běžném provozu vozidla:

- Ihned po přepnutí tlačítka start/stop motoru do polohy ON může být otáčení volantem namáhavější.

To je způsobeno prováděním diagnostiky systému MDPS. Při dokončení diagnostiky se síla potřebná pro otáčení volantem vrátí do normálního stavu.

- Když je napětí akumulátoru nízké, může být otáčení volantem namáhavější. Jde o dočasný stav, který se po nabití akumulátoru vrátí do normálu.
- Po přepnutí tlačítka start/stop motoru do polohy ON nebo OFF můžete slyšet klepnutí relé MDPS.
- Hluk motoru je možné slyšet při zastavení vozidla nebo jízdě nízkou rychlostí.
- Když otáčíte volantem při nízkých teplotách, můžete slyšet neobvyklý zvuk. Jakmile teplota vzroste, hluk zmizí.
- Pokud systém MDPS zjistí chybu, funkce posilovače řízení se neaktivuje. Mohou svítit varovné kontrolky ve sdruženém přístroji nebo může být otáčení volantem namáhavější. Objeví-li se tyto příznaky, odjedte s vozidlem co nejdříve na bezpečné místo. Doporučujeme vám nechat vozidlo co nejdříve zkontrolovat u autorizovaného opravce HYUNDAI.

Sklon volantu / teleskopický sloupek řízení

Nastavte volant tak, aby směřoval k vašemu hrudníku, nikoli k obličeji. Ujistěte se, že vidíte na varovné kontrolky a ukazatele ve sdruženém přístroji. Po seřízení zatlačte volant nahoru a dolů, aby byl v zajištěné poloze.

⚠ VÝSTRAHA

Nikdy nenastavujte volant za jízdy. Může dojít ke ztrátě kontroly nad vozidlem a ke kolizi.

POZNÁMKA

Při nastavování výšky volantu netlačte ani netáhněte přílišnou silou, aby nedošlo k poškození mechanismu.

Ruční nastavení



Postup nastavení:

1. Zatáhněte za uvolňovací páčku dolů (1).
2. Nastavte volant do požadovaného úhlu (2) a vzdálenosti (3).
3. Zatáhnutím uvolňovací páčky nahoru zamkněte volant v nastavené poloze.

i Informace

Uvolňovací páčka někdy nemusí zcela zaskočit na své místo. V takovém případě zatáhněte za uvolňovací páčku dolů, znovu nastavte volant, a poté zatáhnutím uvolňovací páčky nahoru zamkněte volant v nastavené poloze.

Vyhřívání volantu

+ je-li ve výbavě



Když je tlačítko start/stop motoru v poloze ON nebo když je vozidlo v pohotovostním režimu (kontrolka **READY** svítí), stiskněte tlačítko vyhřívání volantu, abyste zahřáli volant. Kontrolka v tlačítku se rozsvítí.

- Manuální regulace teploty
 - Po každém stisknutí tlačítka se teplota změní následujícím způsobem:
 - OFF > HIGH > LOW
 - Stisknutím tlačítka v režimu LOW (nižší teplota) se vyhřívání volantu vypne.

- Automatická regulace teploty

Systém vyhřívání volantu začne po ručním zapnutí regulovat teplotu volantu automaticky.

- Když je ručně vybrán režim HIGH (vyšší teplota):

Systém vyhřívání volantu se po 30 minutách automaticky přepne do režimu LOW. Vyhřívání volantu můžete vypnout přepnutím tlačítka do režimu OFF.

- Když je ručně vybrán režim LOW (nižší teplota):

Teplota vyhřívání volantu nebude regulována automaticky.

POZNÁMKA

- Aby nedošlo k poškození systému vyhřívání volantu, neinstalujte na volant žádný kryt ani příslušenství.
- Dbejte, aby nedošlo k úderu ostrým předmětem do povrchu volantu. Mohlo by se tím poškodit topné těleso ve volantu.

Houkačka



Pokud chcete použít houkačku, stiskněte oblast označenou symbolem houkačky na volantu (viz obrázek). Houkačka houká pouze tehdy, když je stisknutá tato oblast.

POZNÁMKA

Netlučte do houkačky ani do ní nebuďte pěstí. Netlačte na houkačku ostrými předměty.

POZNÁMKA

Povrch volantu nečistěte následujícími prostředky:

- Organická rozpouštědla, jako jsou ředidla, alkohol a benzín
- Chemické výrobky, jako je čistič kůže, prostředek na aplikaci povlaků a vosk

Haptické varování / Varování vibrací volantu

Je-li k dispozici systém haptické odezvy volantu, asistenční systém řidiče bude při signalizaci nebezpečných situací varovat řidiče vibrací volantu.

Nastavení haptického varování

Pi zapnutém vozidle stiskněte tlačítko **SETUP** a v multimediálním systému vyberte:

Vehicle > Driver assistance > Haptic warning.

Zpětná zrcátka

Vnitřní zpětné zrcátko

Před jízdou zkontrolujte, zda je vnitřní zpětné zrcátko nastavené do správné polohy. Zpětné zrcátko nastavte tak, aby byl výhled zpětným zrcátkem správně vycentrovaný.

⚠ VÝSTRAHA

Ujistěte se, že vám nic nebrání ve výhledu. Nedávejte na zadní sedadla, do zavazadlového prostoru či za zadní opěrky hlavy žádné předměty, které by mohly blokovat výhled skrze zadní okno.

⚠ VÝSTRAHA

Aby nedošlo k závažnému zranění při kolizi nebo rozvinutí airbagu, neupravujte zpětné zrcátko a neinstalujte široké zrcátko.

⚠ VÝSTRAHA

Nikdy nenastavujte zrcátko za jízdy. Může dojít ke ztrátě kontroly nad vozidlem a ke kolizi.

POZNÁMKA

Při čištění zrcátka používejte papírovou utěrku nebo podobný materiál, který navlhčete čisticím prostředkem na sklo. Nerozstříkujte čisticí prostředek na sklo přímo na zrcátko, neboť by mohlo dojít k jeho poškození následkem vniknutí čisticího prostředku dovnitř tělesa zrcátka.

Zpětné zrcátko s přepínáním den/noc

+ je-li ve výbavě



[A] Den
[B] Noc

Před jízdou v noci přitáhněte páčku pro přepínání den/noc směrem k sobě, abyste omezili oslnění od světlometů vozidel za vámi.

Mějte na paměti, že v poloze pro noc není obraz pohledu dozadu tak jasný.

Elektrochromatické zrcátko

 je-li ve výbavě



[A] Snímač

Když je vozidlo zapnuté, (kontrolka **READY** svítí), oslnění od světel vozidel jedoucích za vámi je automaticky kontrolováno snímačem umístěným ve zpětném zrcátku.

Při každém zařazení polohy R (zpátečka) se automaticky nastaví maximální odrazivost zrcátka, aby se zlepšil výhled řidiče za vozidlo.

Vnější zpětná zrcátka



Vaše vozidlo je vybaveno vnějšími zpětnými zrcátky na levé i pravé straně. Zrcátka je možné nastavit pomocí spínače pro ovládání vnějších zpětných zrcátek. Před jízdou nastavte vnější zpětná zrcátka do požadované polohy. Vnější zpětná zrcátka je možné sklopit, aby se předešlo jejich poškození při mytí v automatické myčce nebo při projíždění úzké ulice.

VÝSTRAHA

Levé a pravé vnější zpětné zrcátko je konvexní. Předměty zobrazované v zrcátku se nacházejí blíže, než se v zrcátku zdá.

Než začnete přejíždět do jiného jízdního pruhu, použijte zpětné zrcátko nebo otočte hlavu a podívejte se, jaká je skutečná vzdálenost od ostatních vozidel.

VÝSTRAHA

Nenastavujte ani nesklápějte vnější zpětná zrcátka za jízdy. Může dojít ke ztrátě kontroly nad vozidlem a ke kolizi.

POZNÁMKA

- Neseškrabujte námrazu z povrchu zrcátka. Může se tím poškodit povrch skla.
- Pokud je zrcátko zablokované ledem, nenastavujte jej silou. Použijte schválený odmrzovací prostředek (nikoli nemrznoucí kapalinu do chladiče) nebo houbičku či jemnou látku s velmi teplou vodou, případně převezte vozidlo do tepla a nechte led roztát.
- K čištění zrcátka nepoužívejte agresivní brusné čisticí prostředky, palivo ani jiné čisticí produkty na bázi ropných látek.

Nastavení zpětných zrcátek**Nastavení zpětných zrcátek**

1. Pro zvolení vnějšího zpětného zrcátka, které chcete nastavit, stiskněte stranu L (levá strana) nebo R (pravá strana) spínače (1).
2. Pomocí ovladače (2) pro nastavení zrcátka upravte sklon zrcátka nahoru, dolů, doleva nebo doprava.
3. Po dokončení nastavování přepněte spínač (1) do středové polohy, abyste zabránili nechtěnému nastavení.

POZNÁMKA

- Zrcátka se přestanou pohybovat, jakmile dosáhnou maximálního úhlu nastavení, ale motorek pracuje dál, dokud je ovladač stisknutý. Nedržte ovladač stisknutý déle než je nutné, protože by mohlo dojít k poškození motorku.
- Vnější zpětná zrcátka nenastavujte silou, aby nedošlo k poškození motorku.

Sklápění vnějších zpětných zrcátek

 je-li ve výbavě

Tlačítko sklápění

Vnější zpětná zrcátka lze sklopit či vyklopit stisknutím tlačítka.

Nastavení na obrazovce multimediálního systému

- Aktivace při odemknutí dveří
Pokud v multimediálním systému vyberete **Settings > Vehicle > Lights > Welcome mirror/light > On door unlock**:
 - Zrcátka se sklopí nebo vyklopí ve chvíli, kdy zamknete nebo odemknete dveře chytrým klíčkem.
 - Zrcátka se sklopí nebo vyklopí po zamknutí nebo odemknutí dveří stisknutím tlačítka na klíče dveří nebo dotykem dotykového snímače na vnější klíče dveří.

- Aktivace při přiblížení řidiče
Pokud v multimediálním systému vyberete **Settings > Vehicle > Lights > Welcome mirror/light > On driver approach**, zrcátka se vykloupí, když se k vozidlu přiblížíte s chytrým klíčkem u sebe.

i Informace

- Multimediální systém se může po aktualizacích softwaru změnit. Další informace naleznete v samostatně dodávané příručce k multimediálnímu systému.
- Z důvodu vaší bezpečnosti nelze vnější zpětná zrcátka automaticky sklopit při jízdě rychlostí vyšší než 15 km/h.

POZNÁMKA

Z důvodu prevence zbytečného vybíjení akumulátoru při vypnutém vozidle neseřizujte zrcátka déle, než je nezbytné.

POZNÁMKA

Nesklápějte elektrická zpětná zrcátka rukou. Mohlo by to způsobit poškození motoru.

Pomocník pro parkování směrem vzad

+ je-li ve výbavě



Když zařadíte polohu R (zpátečka), vnější zpětná zrcátka se natočí dolů, jako pomoc pro couvání.

Stav spínače vnějšího zpětného zrcátka (1) určuje, zda se zrcátka budou pohybovat či nikoli:

Princip fungování

- Levé/pravé: Při přepnutí spínače do polohy L nebo R se budou pohybovat obě vnější zpětná zrcátka.
- Neutrální poloha: Pokud není stisknuto tlačítko L ani R, vnější zpětná zrcátka se nebudou pohybovat.





Vnější zpětná zrcátka se automaticky vrátí do původních poloh, jestliže dojde k některé z následujících situací:

- Tlačítko start/stop motoru bude přepnuto do polohy OFF nebo ACC.
- Bude zařazena jakákoli jiná poloha než R (zpátečka).
- Spínačem vnějšího zpětného zrcátka není navoleno vnější zpětné zrcátko.

Režim uživatelského nastavení pomocníka pro parkování směrem vzad

Pokud je při couvání obtížné vidět dozadu při výchozím úhlu zrcátka směrem dolů, můžete změnit úhel vnějšího zpětného zrcátka.

Při prvním dodání vozidla se nastavený úhel sklonu levého a pravého vnějšího zpětného zrcátka liší, aby byla zajištěn výhled řidiče.

1. Zastavte vozidlo.
2. Sešlápněte brzdový pedál a zařadte polohu R (zpátečka). Po stisknutí spínače L nebo R se obě vnější zpětná zrcátka přesunou dolů do základní nastavené polohy.
3. Stisknutím spínače L nebo R vyberte vnější zpětné zrcátko, které chcete nastavit. Poté stisknutím spínače „“, „“ nebo „“, „“ nastavte požadovaný sklon vnějšího zpětného zrcátka.
4. Po nastavení sklonu uložte nastavený sklon vnějšího zpětného zrcátka, zařadte jiný rychlostní stupeň než R (zpátečka) nebo přepněte spínač L a R do neutrální polohy (spínač L ani R není stisknutý).
5. Podle výše uvedených kroků 1 až 4 nastavte i druhé vnější zpětné zrcátko.

Resetování režimu uživatelského nastavení pomocníka pro parkování směrem vzad

Chcete-li vrátit sklon vnějšího zpětného zrcátka do výchozího sklonu, zařadte rychlostní stupeň R (zpátečka) a nastavte sklon zrcátka výše než byl v poloze P (parkování), N (neutrál) a D (jízda).

POZNÁMKA

Při změně sklonu obou vnějších zpětných zrcátek se doporučuje měnit sklon postupně po jedné straně podle kroků 1 až 4.

Okna

Přední / Zadní

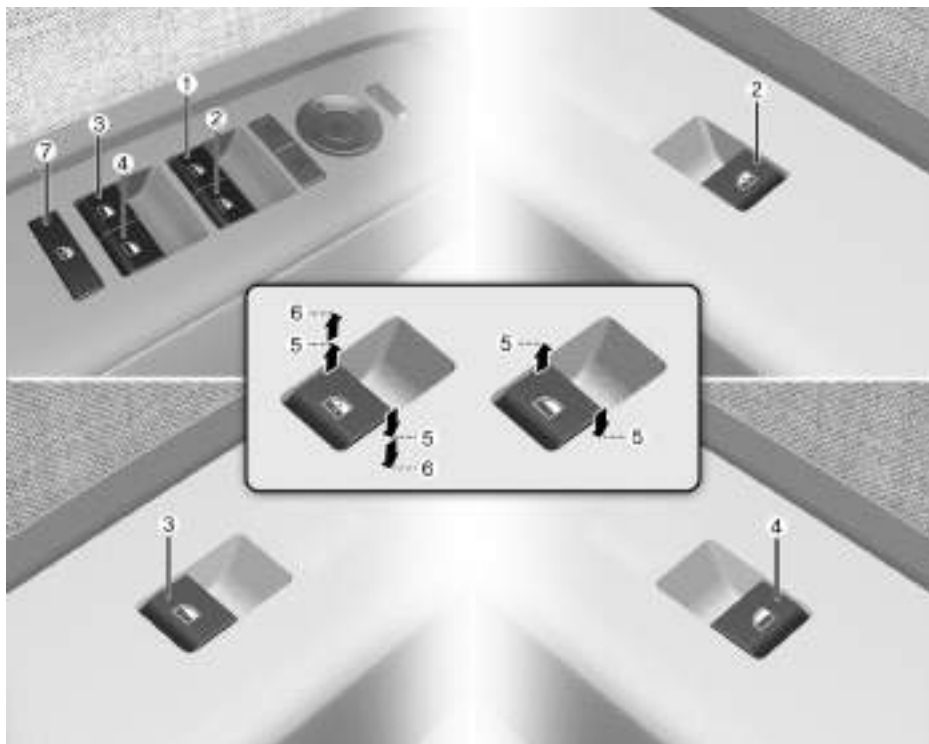

- (1) Ovladač elektrického ovládání oken na straně řidiče
- (2) Ovladač elektrického ovládání oken na straně předního spolujezdce
- (3) Ovladač elektrického ovládání oken levých zadních dveří
- (4) Ovladač elektrického ovládání oken levých zadních dveří
- (5) Otevírání a zavírání oken
- (6) Automatické elektrické ovládání okna
- (7) Spínač zablokování ovládání elektricky ovládaných oken / Elektronická dětská bezpečnostní pojistka

Elektricky ovládaná okna

Aby bylo možné otevírat či zavírat okna, musí být tlačítko start/stop motoru v poloze ON. Na každých dveřích je ovladač, který ovládá okno ve dveřích. Řidič má k dispozici spínač zablokování ovládání elektricky ovládaných oken, kterým může zablokovat funkci oken cestujících vzadu. Elektricky ovládaná okna jsou funkční ještě cca 3 minuty po přepnutí tlačítka start/stop motoru do polohy ACC nebo OFF. Dojde-li k otevření předních dveří, napájení z akumulátoru se vypne a elektricky ovládaná okna nefungují.

Otevírání a zavírání oken

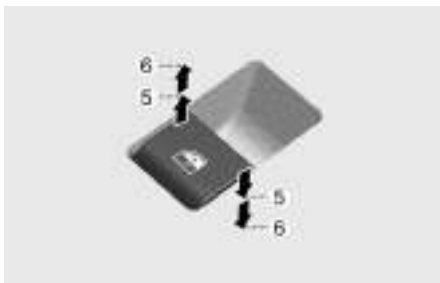

Otevření:

Stiskněte ovladač ovládání okna dolů do polohy první zářáčky (5). Když chcete, aby se pohyb okna zastavil, ovladač uvolněte.

Zavření:

Vytáhněte ovladač ovládání okna nahoru do polohy první zářáčky (5). Když chcete, aby se pohyb okna zastavil, ovladač ovládání okna uvolněte.

Automatické stažení/vytažení okna

+ je-li ve výbavě

Krátkým stisknutím spínače ovládání okna do druhého dorazu (6) se zcela otevře nebo zavře okno, i když spínač uvolníte. Pokud chcete okno zastavit v požadované poloze, když se okno pohybuje, zatáhněte nebo stlačte ovladač.

⚠ VÝSTRAHA

- Nenechávejte běžet vozidlo a klíček ve vozidle, pokud jsou děti ve vozidle samy. Děti bez dozoru mohou manipulovat s oknem, což může vést k vážnému zranění.
- Během jízdy nevystřekujte z okna hlavu, paže, části těla ani předměty, aby nedošlo k vážnému zranění.

Resetování elektricky ovládaných oken

Pokud elektrické ovládání oken nefunguje normálně, systém automatického ovládání oken musí být resetován následujícím způsobem:

1. Přepněte tlačítko start/stop motoru do polohy ON.
2. Zavřete okno a táhněte ovladač ovládání okna vzhůru nejméně po dobu jedné sekundy.

Pokud ani po resetování nefungují elektricky ovládaná okna správně, doporučujeme, abyste se obrátili na autorizovaného opravce HYUNDAI.

⚠ VÝSTRAHA

Před zavřením oken se ujistěte, že jim v cestě nepřekážejí části těla nebo jiné předměty. Funkce automatického obrácení chodu nefunguje při resetování systému elektricky ovládaných oken.

Automatické obracení chodu



Pokud okno detekuje při automatickém zavírání překážku, zastaví se a spustí o cca 30 cm, aby bylo možné předmět z okna uvolnit.

Pokud okno detekuje překážku, když je ovladač trvale přidržován ve zvednuté poloze, okno se zastaví v pohybu směrem nahoru a poté se spustí asi o 2,5 cm.

Pokud je spínač ovládání okna tlačěn nahoru dalších 5 sekund po spuštění dolů automatickým obráceným chodem, automatický obrácený chod přestane fungovat.

i Informace

Funkce automatického obracení chodu je aktivní pouze v případě, že byla použita funkce automatického zavření úplným zatažením za ovladač do druhé zarážky.

POZNÁMKA

Nedávejte na okna žádné doplňky. Nemusí fungovat funkce automatického obracení chodu.

⚠ VÝSTRAHA

Před zavřením oken se ujistěte, že jim v cestě nestojí žádná část těla ani jiné předměty. Mohlo by dojít ke zranění nebo k poškození vozidla.

Pokud je mezi oknem a horním rámem zachycen předmět, jehož průměr je menší než 4 mm, funkce automatického obracení chodu nemusí detekovat překážku, nezastaví pohyb a neobráť směř pohybu.

Tlačítko zablokování ovládání elektricky ovládaných oken



Řidič může zablokovat ovládání oken zadních dveří stisknutím tlačítka zablokování ovládání zadních oken.

Když dojde ke stisknutí tlačítka zablokování ovládání oken:

- Pomocí hlavního ovladače řidiče lze ovládat všechna elektricky ovládaná okna.
- Pomocí ovladače u spolujezdce vpředu lze ovládat okno na straně spolujezdce.
- Pomocí ovladačů na zadních oknech nelze ovládat zadní okna.

⚠ VÝSTRAHA

Nenechte děti si hrát s elektrickým ovládáním oken. Mějte tlačítko zablokování ovládání oken na dveřích řidiče v poloze LOCK. Neúmyslné ovládání oken dětmi může mít za následek vážné nebo smrtelné zranění.

POZNÁMKA

- Abyste předešli možnému poškození systému elektrického ovládání oken, nezavírejte ani neotevírejte dvě nebo více oken najednou. Příspěvá to i k prodloužení životnosti pojistky.
- Nikdy se nesnažte současně ovládat jedno okno ovladačem na dveřích řidiče a ovladačem na příslušných dveřích v opačném směru. Pokud by tato situace nastala, okno se zastaví a nebude možné ho zavřít ani otevřít.

Funkce vzdáleného otevírání / zavírání oken

 je-li ve výbavě



- Stiskněte a podržte tlačítko zamknutí dveří na déle než 3 sekundy a přední okna se po zamknutí dveří budou posouvat nahoru. Jakmile tlačítko zamknutí dveří uvolníte, pohyb okna se zastaví.
- Stiskněte a podržte tlačítko odemknutí dveří na déle než 3 sekundy a přední okna se po odemknutí dveří budou posouvat dolů. Jakmile tlačítko odemknutí dveří uvolníte, pohyb okna se zastaví.
- Funkci vzdáleného otevírání/zavírání oken lze zapnout a vypnout v multimediálním systému. Stiskněte tlačítko **SETUP** a výběrem možnosti **Door > Remote window control** funkci zapněte nebo vypněte.

i Informace

- Funkce vzdáleného otevírání/zavírání oken je k dispozici pouze u bezpečnostních elektricky ovládaných oken.
- Funkce vzdáleného otevírání/zavírání oken se může náhle zastavit, když se během této operace vzdálíte od vozidla. Zůstaňte v blízkosti vozidla, dokud sledujete pohyb okna.
- Jedno z oken může přestat pracovat, pokud dojde k přerušení jeho pohybu určitou silou. Ale ostatní okna se budou pohybovat i nadále. Ověřte, že jsou zavřená všechna okna.
- Při otevírání oken pomocí funkce vzdáleného otevírání/zavírání oken se odemykají dveře.

! VÝSTRAHA

Před použitím funkce vzdáleného zavření oken se vždy dobře ujistěte, že jsou paže, ruce, hlava a jiné předměty v bezpečí mimo dráhu zavírajícího se okna.

POZNÁMKA

Při opuštění vozidla nenechávejte okna stažená, abyste zabránili krádeži nebo poškození vniknutím vody do vozidla.

Panoramatické střešní okno

+ Je-li ve výbavě

Je-li vaše vozidlo vybaveno střešním oknem, můžete jej posouvat nebo vyklápět pomocí spínače na stropní konzole.



Střešní okno je možné ovládat pouze s tlačítkem start/stop motoru v poloze ON nebo START.

Střešní okno lze ovládat ještě asi 3 minuty poté, co bylo tlačítko start/stop motoru přepruto do polohy ACC nebo OFF. Jestliže jsou otevřené přední dveře, nelze střešní okno ovládat ani v rámci tohoto 3minutového intervalu.

! VÝSTRAHA

Prevence vážného či smrtelného zranění:

- Střešní okno nebo sluneční clonu nastavujte, když vozidlo stojí.
- Nenechávejte běžet vozidlo a klíček ve vozidle, pokud jsou děti ve vozidle samy. Děti bez dozoru by mohly ovládat střešní okno.
- Nesedejte si na střešinu vozidla.

POZNÁMKA

Neotevírejte střešní okno, pokud jsou na vozidle namontovány střešní nosiče nebo pokud jsou na střeše zavazadla.

Elektricky ovládaná sluneční clona



Používejte elektricky ovládanou sluneční clonu k odstínění přímého slunečního světla procházejícího střešním oknem.

- Zatlačte spínač střešního okna dozadu do polohy první zarážky a elektricky ovládaná sluneční clona se automaticky odsune.
- Zatlačte spínač střešního okna dopředu do polohy první zarážky a elektricky ovládaná sluneční clona se automaticky zavře. Pokud je sklo střešního okna otevřené, zavře se a poté se zavře sluneční clona.

Chcete-li zastavit pohyb elektricky ovládané sluneční clony v kterémkoli bodě, stiskněte spínač sluneční clony v libovolném směru.

POZNÁMKA

Aby nedošlo k poškození elektricky ovládané sluneční clony, netahejte za ni ani ji netlačte rukou.

i Informace

Vrásky vytvořené na elektricky ovládané sluneční cloně jsou normální, jelikož jde o vlastnost materiálu.

Vyklopení / zavření

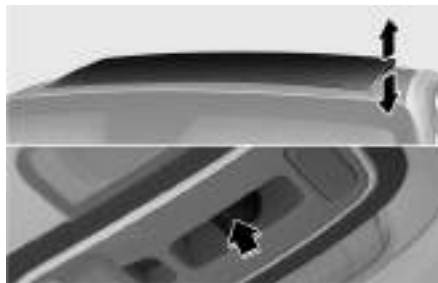

- Zatlačte spínač střešního okna nahoru a střešní okno se vyklopí ven. Pokud je elektricky ovládaná sluneční clona zavřená, otevře se nejprve sluneční clona a teprve potom se vyklopí střešní okno.
- Když je sklo střešního okna vyklopené, zatlačte spínač střešního okna nahoru nebo dopředu. Sklo střešního okna se automaticky zavře.

Chcete-li zastavit pohyb střešního okna v kterémkoli bodě, stiskněte spínač střešního okna v libovolném směru.

Odsunutí / zavření



- Zatlačte spínač střešního okna dozadu do polohy prvního dorazu. Sklo střešního okna se otevře. Pokud je elektricky ovládaná sluneční clona zavřená, otevře se nejprve sluneční clona a teprve potom se otevře střešní okno.
Zatlačte spínač střešního okna dopředu do polohy prvního dorazu. Sklo střešního okna se zavře. Pokud je sklo střešního okna zavřené, elektricky ovládaná sluneční clona se zavře.
- Zatlačte spínač střešního okna dopředu nebo dozadu do polohy druhého dorazu. Elektricky ovládaná sluneční clona a sklo střešního okna se budou pohybovat automaticky (funkce automatického posuvu). Chcete-li zastavit pohyb střešního okna v kterémkoli bodě, stiskněte spínač střešního okna v libovolném směru.

Automatické obracení chodu

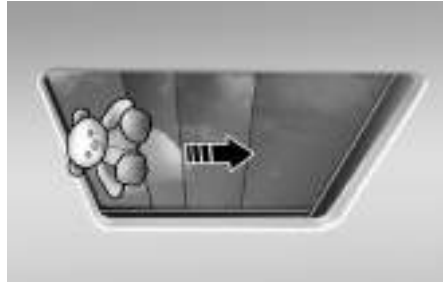

Pokud elektricky ovládaná sluneční clona nebo sklo střešního okna při zavírání zaznamená překážku, obrátí směr chodu a zastaví se.

Funkce automatického obracení chodu nemusí fungovat, pokud se mezi posouvající se elektricky ovládanou sluneční clonu nebo střešní okno a rám zachytí tenký nebo měkký předmět.

VÝSTRAHA

- Před manipulováním se střešním oknem se ujistěte, že vaše hlava, ruce, paže nebo jiné části těla nebo předměty jsou mimo jeho dosah pohybu. Mohly by se zachytit části těla nebo předměty a dojít ke zranění osob nebo poškození vozidla.
- Nikdy záměrně nepoužívejte části těla k testování funkce automatického obracení chodu.

POZNÁMKA

- Nedržte spínač střešního okna stále zatlačený i poté, co se střešní okno zcela otevře, zavře nebo vyklolí. Mohlo by dojít k poškození motoru střešního okna nebo k poruše systému střešního okna.
- Po dlouhodobém používání střešního okna může vznikat hluk způsobený nečistotami nahromaděnými mezi střešním oknem a karoserií vozidla. Pravidelně otevírejte střešní okno a odstraňujte čistým hadříkem nečistoty.
- Nepokoušejte se otevřít střešní okno, když je venkovní teplota pod bodem mrazu nebo když je okno pokryto sněhem či ledem. V opačném případě může dojít k poškození motoru. Za chladného a vlhkého počasí nemusí střešní okno správně fungovat.
- Bezprostředně po dešti nebo mytí vozidla neotvírejte střešní okno a nejezděte s otevřeným střešním oknem. Voda by mohla namočit vnitřek vozidla.
- Během jízdy nevystřkujte ze střešního okna jakýkoli náklad.

**VÝSTRAHA**

Během jízdy nevystřkujte ze střešního okna hlavu, paže, části těla ani předměty. Pokud vozidlo náhle zastaví, mohlo by dojít ke zranění.

Resetování střešního okna

V určitých situacích může být nutné střešní okno resetovat. Střešní okno může být potřeba resetovat například v následujících situacích:

- Když došlo k odpojení nebo vybití 12V akumulátoru
- Když došlo k výměně pojistky střešního okna
- Jestliže funkce dotykového automatického otevření/zavření střešního okna nefunguje správně

Resetování střešního okna:

1. Nastartujte vozidlo při zařazené poloze P (parkování).
2. Ujistěte se, že jsou elektricky ovládaná sluneční clona a střešní okno ve zcela zavřené poloze.
3. Po jejich úplném zavření uvolněte spínač střešního okna.
4. Zatlačte spínač dopředu a přidržeť jej, dokud se elektricky ovládaná sluneční clona a střešní okno mírně nepohnou. Poté spínač uvolněte.
5. Znovu zatlačte spínač střešního okna dopředu a přidržeť jej, dokud se elektricky ovládaná sluneční clona a střešní okno neodsune a nezavře. Spínač neuvolňujte, dokud není operace dokončena. Pokud spínač uvolníte, začněte znovu od kroku 2.

i Informace

Pokud se střešní okno neresetuje po odpojení nebo vybití akumulátoru nebo po vypálení pojistky střešního okna, nemusí fungovat správně.

Varování při otevřeném střešním okně



Pokud řidič vypne vozidlo, zatímco střešní okno není zcela zavřené, na několik sekund bude znít varovný zvuk a na displeji sdruženého přístroje sdruženého přístroje se zobrazí varování při otevřeném střešním okně.

Zavřete řádně střešní okno, když opouštíte vozidlo.

POZNÁMKA

Při opouštění vozidla nenechávejte otevřené střešní okno, abyste zabránili krádeži nebo poškození vniknutím vody do vozidla.

Kapota

Otevření kapoty

1. Zaparkujte a zatáhněte parkovací brzdu.
2. Zatáhněte za uvolňovací páčku kapoty, abyste kapotu uvolnili. Kapota se mírně otevře.



3. Přejděte před přední část vozidla, mírně kapotu nadzvedněte, zatáhněte nahoru druhou uvolňovací páčku kapoty (1) uvnitř pod střední částí kapoty a kapotu zvedněte (2).



Po zvednutí alespoň do poloviny dráhy se již kapota zcela otevře sama.

Zavření kapoty

1. Před zavřením kapoty zkontrolujte v motorovém prostoru a jeho okolí následující:
 - Veškeré nářadí nebo jiné volně položené předměty byly odstraněny.
 - Veškeré rukavice, hadry nebo jiný hořlavý materiál byly odstraněny.
 - Všechny uzávěry plnicích otvorů jsou pevně a správně instalovány.
2. Přivřete kapotu, dokud nebude asi 30 cm nad zavřenou polohou, a nechte ji spadnout.
3. Zkontrolujte, zda je kapota správně zacvaknutá. Pokud je kapota nadzvednutá, otevřete ji znovu a spusťte ji z o něco větší výšky. Ještě jednou ji zkontrolujte.



VÝSTRAHA

- Před zavřením kapoty se ujistěte, že zavírající se kapotě nic nestojí v cestě.
- Před jízdou vždy pečlivě zkontrolujte, zda je kapota správně zavřená. Zkontrolujte, zda není ve sdrženém přístroji rozsvícena varovná kontrolka nebo zobrazeno hlášení otevřené kapoty. Při jízdě s otevřenou kapotou může dojít k naprosté ztrátě výhledu a následné nehodě.
- Nejezděte s vozidlem se zvednutou kapotou. Může to blokovat výhled a vést k nehodě.

Přední zavazadlový prostor

Otevření předního zavazadlového prostoru

1. Otevřete kapotu.
2. Zatáhněte za uvolňovací páčku (1) a otevřete kryt předního zavazadlového prostoru.



i Informace

Maximální přípustná hmotnost nákladu je 10 kg.

Zavření předního zavazadlového prostoru

1. Nikdy se nepokoušejte vlézt do předního zavazadlového prostoru. Mohlo by dojít k vážnému nebo smrtelnému zranění.
2. Před zavřením kapoty se ujistěte, že zavírající se kapotě nic nestojí v cestě. Pokud není výška pevně zajištěna, kapota se automaticky zvedne nebo spustí. Dávejte pozor, aby nedošlo ke škodě z důvodu nečekaného pohybu kapoty.
3. Mírným zatlačením na kryt předního zavazadlového prostoru jej zavřete.

⚠ VÝSTRAHA

- Ve vozidle nikdy neskladujte zapalovače, tlakové nádoby na propan-butan nebo jiné hořlavé/výbušné materiály. Tyto položky se mohou vznítit, pokud je vozidlo vystavené vysokým teplotám po delší dobu.

POZNÁMKA

- Nepřekračujte objemovou kapacitu předního zavazadlového prostoru. Přetížením předního zavazadlového prostoru může dojít k jeho vážnému poškození.
- Neuchovávejte v předním zavazadlovém prostoru křehké předměty.
- Během jízdy mějte kryt předního zavazadlového prostoru vždy bezpečně zavřený. Předměty ve vozidle se pohybují stejně rychle jako vozidlo. Pokud musíte rychle zastavit nebo odbočit nebo pokud dojde ke kolizi, mohou se předměty poškodit.
- Nestříkejte vodu do předního zavazadlového prostoru. Může se poškodit hnací systém vozidla, protože přední zavazadlový prostor je umístěn uprostřed motorového prostoru.
- Při uchování jakékoli tekutiny v předním zavazadlovém prostoru buďte opatrní. Pokud dojde k úniku kapaliny mimo přední zavazadlový prostor, dojde k poškození elektrických zařízení v motorovém prostoru.

POZNÁMKA

Abyste předešli možnému odcizení, nenechávejte cenné věci v úložných prostorách.

Dveře zavazadlového prostoru

 je-li ve výbavě

Otevření dveří zavazadlového prostoru

Otevření zvenčí



Ověřte, zda je zařazena poloha P (parkování), a zatáhněte parkovací brzdu.

Pro otevření proveďte jedno z následujícího:

- Odemkněte všechny dveře pomocí tlačítka odemknutí dveří nebo chytrého klíčku. Stiskněte tlačítko otevření dveří zavazadlového prostoru a otevřete je.
- Pro odemknutí dveří zavazadlového prostoru stiskněte a podržte tlačítko otevření dveří zavazadlového prostoru na chytrém klíčku. Poté stiskněte tlačítko otevření dveří zavazadlového prostoru na vozidle a otevřete dveře zavazadlového prostoru.
- S chytrým klíčkem u sebe stiskněte tlačítko otevření dveří zavazadlového prostoru a otevřete je.

Zavření dveří zavazadlového prostoru

Spusťte dveře zavazadlového prostoru dolů a pro zajištění na ně zatlačte. Zatažením za kliku vždy zkontrolujte, zda jsou zajištěny.

! VÝSTRAHA



Před jízdou vždy zavřete dveře zavazadlového prostoru. Nikdy nepřidržíte vzpěry dveří zavazadlového prostoru. Mohly by se poškodit. Deformace vzpěr dveří zavazadlového prostoru může způsobit poškození vozidla a zranění osob.

! VÝSTRAHA

Nikdy nenechte nikoho vlézt do zavazadlového prostoru vozidla. Když jsou dveře zavazadlového prostoru částečně nebo zcela zajištěné a osoba nemůže vystoupit, hrozí vážné nebo smrtelné zranění v důsledku nedostatečného větrání, výfukových plynů a rychlého zahřátí nebo vystavení chladu. Zavazadlový prostor je také velmi nebezpečným místem v případě kolize, protože je součástí deformační zóny vozidla.

Nouzové bezpečnostní uvolnění dveří zavazadlového prostoru



Dveře zavazadlového prostoru odemknete a otevřete ručně zevnitř zavazadlového prostoru následujícím postupem:

1. Do otvoru ve spodní části dveří zavazadlového prostoru zasuněte dlouhý plochý předmět, např. klíč.
2. Odsuňte západku ve směru šipky, čímž se dveře zavazadlového prostoru odemknou.
3. Zatlačením otevřete dveře zavazadlového prostoru.

! VÝSTRAHA

- Nikdy nenechte nikoho vlézt do zavazadlového prostoru vozidla. Zavazadlový prostor je velmi nebezpečným místem v případě kolize, protože je součástí deformační zóny vozidla.
- Uvolňovací páčku použijte pouze v případě nouze.

Elektrické dveře zavazadlového prostoru

 je-li ve výbavě

Provozní podmínky elektrických dveří zavazadlového prostoru

Elektrické dveře zavazadlového prostoru fungují, když je tlačítko start/stop motoru v poloze ON a je zařazena poloha P (parkování). Dveře zavazadlového prostoru fungují při vypnutém vozidle bez ohledu na zařazenou polohu.

VÝSTRAHA

- Nikdy nenechávejte děti nebo zvířata ve vozidle bez dozoru. Děti by mohly ovládat elektrické dveře zavazadlového prostoru, což by mohlo vést k vážnému zranění nebo škodám na majetku.
- Než začnete používat elektrické dveře zavazadlového prostoru nebo chytré dveře zavazadlového prostoru, ujistěte se, že v dráze jejich pohybu nejsou lidé ani předměty. Při kontaktu s dveřmi zavazadlového prostoru může dojít k vážnému zranění, poškození vozidla nebo poškození okolních předmětů (např. stěn, stropů, vozidel atd.).

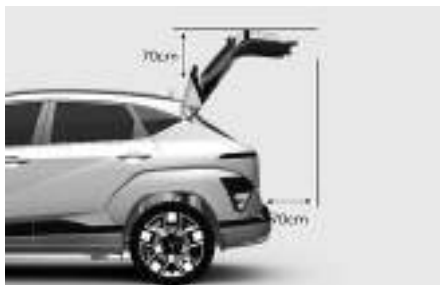

POZNÁMKA

- Nezavírejte ani neotvírejte elektrické dveře zavazadlového prostoru ručně. Mohlo by dojít k poškození systému elektrických dveří zavazadlového prostoru. Je-li nutné zavřít nebo otevřít elektrické dveře zavazadlového prostoru ručně kvůli vybitému nebo odpojenému akumulátoru, nevyvíjejte na ně nadměrný tlak.
- Pokud vozidlo neběží, nepoužívejte elektrické dveře zavazadlového prostoru více než 10krát za sebou. Při opakovaném používání elektrických dveří zavazadlového prostoru je používejte s nastartovaným vozidlem, abyste zabránili vybití akumulátoru.
- Nenechávejte dveře zavazadlového prostoru otevřené po dlouhou dobu. Může se tím vybít akumulátor.
- Pokud jsou dveře zavazadlového prostoru dlouho otevřené, elektrické dveře zavazadlového prostoru nemusí fungovat. Pokud nefungují, zavřete je ručně pomalu až na doraz.
- Nepůsobte na elektrické dveře zavazadlového prostoru nadměrnou silou, když jsou v činnosti. Mohlo by tím dojít k poškození vozidla.
- Před jízdou vždy zavřete dveře zavazadlového prostoru. Nikdy nepřidržíte vzpěry dveří zavazadlového prostoru. Mohly by se poškodit. Deformace vzpěr dveří zavazadlového prostoru může způsobit poškození vozidla a zranění osob.



- Žádnou část elektrických dveří zavazadlového prostoru sami

neupravujte ani neopravujte.

Doporučujeme vám kontaktovat autorizovaného opravce HYUNDAI.

- Nepoužívejte elektrické dveře zavazadlového prostoru za následujících okolností. Elektrické dveře zavazadlového prostoru nemusí fungovat správně.
 - Jedna strana vozidla je zvednutá za účelem kontroly vozidla nebo výměny pneumatiky
 - Parkování na nerovné silnici, např. ve svahu apod.
- Před použitím automatické myčky zcela zavřete dveře zavazadlového prostoru a zamkněte všechny dveře a dveře zavazadlového prostoru pomocí tlačítka zamknutí dveří.
- Nestříkejte vysokotlakou vodu přímo na vnější tlačítko otevření/zavření elektrických dveří zavazadlového prostoru. Dveře zavazadlového prostoru se mohou nechtěně otevřít.

i Informace

- V chladném a vlhkém podnebí nemusí venkovní tlačítko elektrického otevírání dveří zavazadlového prostoru správně fungovat kvůli mrazu. Pokud k tomu dojde, odstraňte před použitím vnějšího tlačítka elektrického otevírání/zavírání dveří zavazadlového prostoru led nebo použijte tlačítko elektrického otevírání/zavírání dveří zavazadlového prostoru na chytrém klíčku nebo přístrojové desce.
- Pokud necháte chytrý klíček v zavazadlovém prostoru a zavřete dveře zavazadlového prostoru, bude několik sekund znít varovný zvuk. Pokud k tomu dojde, otevřete dveře zavazadlového prostoru stisknutím tlačítka otevření elektrických dveří zavazadlového prostoru na vnější straně dveří zavazadlového prostoru.
- Pokud jsou na dveřích zavazadlového prostoru překážky, např. sníh, nemusí se dveře zavazadlového prostoru automaticky otevřít. Po odstranění překážky je zkuste otevřít znovu.

- Když vozidlo stojí ve svahu, buďte opatrní, protože víko dveří zavazadlového prostoru může mírně klesnout, když je zastaveno před úplným otevřením.

Ovládání elektrických dveří zavazadlového prostoru

Tlačítko otevření/zavření elektrických dveří zavazadlového prostoru (chytrý klíček, přístrojová deska)

Typ A



Typ B



Přístrojová deska



Když jsou dveře zavazadlového prostoru zavřené, stiskněte na 1 sekundu tlačítko otevření/zavření elektrických dveří zavazadlového prostoru. Dveře zavazadlového prostoru se otevřou a zazní varovný zvuk.

Když se dveře zavazadlového prostoru otevírají, stisknutím tlačítka zastavíte pohyb elektrických dveří zavazadlového prostoru.

Když jsou dveře zavazadlového prostoru otevřené, zavřete je stisknutím a podržením tlačítka otevření/zavření elektrických dveří zavazadlového prostoru. Pokud uvolníte tlačítko během zavírání dveří zavazadlového prostoru, pohyb elektrických dveří zavazadlového prostoru se zastaví a 5 sekund bude znít varovný zvuk.

Rovněž pokud se chytrý klíček nenachází v provozním dosahu od vozidla, pohyb dveří zavazadlového prostoru se zastaví a 5 sekund bude znít varovný zvuk.

Tlačítko otevření/zavření elektrických dveří zavazadlového prostoru (vně elektrických dveří zavazadlového prostoru)



Když jsou dveře zavazadlového prostoru zavřené, otevřete dveře zavazadlového prostoru stisknutím tlačítka otevření/zavření elektrických dveří zavazadlového prostoru.

Pokud je vozidlo zamknuté, stiskněte tlačítko otevření/zavření elektrických dveří zavazadlového prostoru s chytrým klíčkem u sebe.

Pokud jsou dveře zavazadlového prostoru odemknuté, po stisknutí tlačítka otevření/zavření elektrických dveří zavazadlového prostoru se dveře otevřou nebo zavřou s varovným zvukem, i když u sebe nemáte chytrý klíček.

Tlačítko otevření/zavření elektrických dveří zavazadlového prostoru (na vnitřní straně elektrických dveří zavazadlového prostoru)



Stiskněte tlačítko otevření/zavření elektrických dveří zavazadlového prostoru. Dveře zavazadlového prostoru se automaticky otevřou nebo zavřou.

Automatické obracení chodu

Pokud elektrické dveře zavazadlového prostoru při pohybu zaznamenají jakoukoli překážku, zastaví se nebo se zcela otevřou. Funkce automatického obracení chodu nemusí fungovat správně, nebo se může uvést činnost neočekávaně za následujících okolností:

- Funkce automatického obracení chodu nemusí rozpoznat odpor, pokud je zjištěný odpor nižší než určitá úroveň nebo pokud jsou dveře zavazadlového prostoru téměř zcela zavřené v blízkosti zajištěné polohy.
- Funkce automatického obracení chodu se může aktivovat, pokud dojde k silnému nárazu, aniž by byly přítomny nějaké překážky.

VÝSTRAHA

Nikdy záměrně nepoužívejte žádný předmět nebo částí těla k testování funkce automatického obracení chodu.

i Informace

Pokud funkce automatického obracení chodu během otevírání a zavírání dveří více než dvakrát automaticky obrátí chod, elektrické dveře zavazadlového prostoru se mohou zastavit. Pokud k tomu dojde, opatrně otevřete dveře zavazadlového prostoru, a poté se po 30 sekundách pokuste se znovu ovládat elektrické dveře zavazadlového prostoru automaticky.

Nastavení elektrických dveří zavazadlového prostoru

Chcete-li používat výše uvedené funkce, musíte v nabídce Nastavení zvolit rychlost otevírání nebo výšku otevírání. Pokud tuto funkci nechcete používat, zrušte její výběr.

Rychlost otevírání elektrických dveří zavazadlového prostoru

Chcete-li nastavit rychlost otevírání elektrických dveří zavazadlového prostoru, stiskněte tlačítko **SETUP** a v multimediálním systému vyberte **Vehicle > Door > Power tailgate opening speed**.

Výška otevírání elektrických dveří zavazadlového prostoru

Chcete-li nastavit výšku otevření elektrických dveří zavazadlového prostoru, stiskněte tlačítko **SETUP** a v multimediálním systému vyberte **Vehicle > Door > Power tailgate height**.

i Informace

Multimediální systém se může po aktualizaci softwaru změnit. Další informace naleznete v samostatně dodávané příručce k multimediálnímu systému.

Uživatelské nastavení výšky

1. Ručně nastavte dveře zavazadlového prostoru do požadované výšky.
2. Na dobu delší než 3 sekundy držte stisknuté tlačítko otevření/zavření elektrických dveří zavazadlového prostoru umístěné uvnitř dveří zavazadlového prostoru.

Pokud pro výšku otevření elektrických dveří zavazadlového prostoru zvolíte možnost **User height setting**, elektrické dveře zavazadlového prostoru se automaticky otevrou do výšky, kterou ručně nastavíte.

i Informace

- Pokud není výška otevírání elektrických dveří zavazadlového prostoru nastavena ručně, elektrické dveře zavazadlového prostoru se otevrou zcela, když je v multimediálním systému zvolena možnost **User height setting**.
- Pokud je v nabídce Nastavení multimediálního systému vybrána jedna z výšek (**Full open/Level 3/Level 2/Level 1**) a poté je vybrána možnost **User height setting**, dveře zavazadlového prostoru se budou otevírat do výšky, kterou jste ručně nastavili.
- Rychlost otevírání a výška otevření elektrických dveří zavazadlového prostoru se mění podle aktuálního uživatelského profilu. Pokud se uživatelský profil změní, nastavení rychlosti otevírání a výšky otevření elektrických dveří zavazadlového prostoru se také náležitě změní.

Resetování elektrických dveří zavazadlového prostoru

Postup resetování elektrických dveří zavazadlového prostoru:

1. Při vypnutém nebo zapnutém vozidle zařaďte polohu P (parkování).
2. Stiskněte současně vnitřní i vnější tlačítko otevření/zavření elektrických dveří zavazadlového prostoru, dokud se neozve zvukové znamení.
3. Pomalu zavřete dveře zavazadlového prostoru ručně.
4. Stiskněte vnější tlačítko otevření/zavření elektrických dveří zavazadlového prostoru. Dveře zavazadlového prostoru se otevrou a zazní zvukové znamení.

Počkejte, až se dveře zavazadlového prostoru zcela otevřou, čímž se dokončí resetování. Pokud se dveře zavazadlového prostoru zastaví před jejich úplným otevřením, resetování nelze dokončit.

i Informace

- Pokud se po odpojení nebo vybití akumulátoru vozidla nebo po přepálení pojistky elektrických dveří zavazadlového prostoru neprovede jejich resetování, nemusí elektrické dveře zavazadlového prostoru fungovat běžným způsobem.
- Pokud elektrické dveře zavazadlového prostoru po provedení výše uvedeného postupu nefungují správně, doporučujeme nechat si vozidlo kontrolovat u autorizovaného opravce HYUNDAI.

Nouzové bezpečnostní uvolnění dveří zavazadlového prostoru



Dveře zavazadlového prostoru odemknete a otevřete ručně zevnitř zavazadlového prostoru následujícím postupem:

1. Do otvoru ve spodní části dveří zavazadlového prostoru zasuňte dlouhý plochý předmět, např. klíč.
2. Odsuňte západku ve směru šipky, čímž se dveře zavazadlového prostoru odemknou.
3. Zatlačením otevřete dveře zavazadlového prostoru.

! VÝSTRAHA

- Nikdy nenechte nikoho vlézt do zavazadlového prostoru vozidla. Zavazadlový prostor je velmi nebezpečným místem v případě kolize, protože je součástí deformační zóny vozidla.
- Uvolňovací páčku použijte pouze v případě nouze.

Chytré dveře zavazadlového prostoru



Je-li vozidlo vybaveno chytrým klíčkem, dveře zavazadlového prostoru lze otevřít bez dotyku pomocí systému chytrých dveří zavazadlového prostoru.

Používání chytrých dveří zavazadlového prostoru

Bezdotykový systém chytrých dveří zavazadlového prostoru lze použít za následujících podmínek:

- V nabídce **Nastavení** na obrazovce multimediálního systému je povolena funkce chytrých dveří zavazadlového prostoru.
- Chytré dveře zavazadlového prostoru jsou aktivovány a připraveny 15 sekund po zavření a zamknutí všech dveří.
- Chytré dveře zavazadlového prostoru se otevřou, když je po dobu 3 sekund v prostoru za vozidlem detekován chytrý klíček.

i Informace

Chytré dveře zavazadlového prostoru nefungují v následujících případech:

- Některé dveře nejsou zamknuté či zavřené.
- Systém detekuje chytrý klíček do 15 sekund od zavření a zamknutí dveří.
- Chytrý klíček je detekován do 15 sekund od zavření a zamknutí všech dveří a ve

vzdálenosti do 1,5 m od klik předních dveří. (u vozidel vybavených uvítací funkcí zpětných zrcátek)

- Chytrý klíček je ve vozidle.

1. Nastavení

Použití chytrých dveří zavazadlového prostoru je nutné povolit v multimediálním systému. Stiskněte tlačítko **SETUP** a vyberte:

- **Vehicle > Door > Smart Tailgate**

i Informace

Multimediální systém se může po aktualizacích softwaru změnit. Další informace naleznete v samostatně dodávané příručce k multimediálnímu systému.

2. Detekce a upozornění

Detekční prostor chytrých dveří zavazadlového prostoru sahá přibližně 50–100 cm za vozidlo. Pokud se nacházíte v detekčním prostoru a máte u sebe chytrý klíček, před otevřením zablikají výstražná světla a zazní zvukové znamení.

i Informace

Pokud do detekčního prostoru vstoupíte neúmyslně a rozblikají se výstražná světla a zazní zvukové znamení, vzdalte se od vozidla s chytrým klíčkem u sebe. Dveře zavazadlového prostoru zůstanou zavřené.

3. Automatické otevření

Poté, co výstražná světla zablikají, a šestkrát zazní zvukové znamení, chytré dveře zavazadlového prostoru se otevřou.

Deaktivace chytrých dveří zavazadlového prostoru

Pokud během stadia detekování a výstrahy stisknete jakékoli tlačítko chytrého klíčku, funkce chytrých dveří zavazadlového prostoru se deaktivuje.

Pomocí chytrého klíčku:

- Pokud stisknete tlačítko odemknutí dveří, funkce chytrých dveří zavazadlového prostoru se dočasně deaktivuje. Pokud během 30 sekund neotevřete žádné dveře, funkce chytrých dveří zavazadlového prostoru se znovu aktivuje.
- Jestliže stisknete tlačítko pro otevření dveří zavazadlového prostoru na déle než 1 sekundu, dveře zavazadlového prostoru se otevřou.
- Chytré dveře zavazadlového prostoru se aktivují i po stisknutí tlačítka zamknutí dveří nebo tlačítka otevření/zavření dveří zavazadlového prostoru, pokud nejsou chytré dveře zavazadlového prostoru ve fázi detekování a varování.

Detekční prostor



- Detekční prostor chytrých dveří zavazadlového prostoru sahá přibližně 50–100 cm za vozidlo. Pokud se nacházíte v detekčním prostoru a máte u sebe chytrý klíček, výstražná světla u sebe chytrý klíček, výstražná světla zablikají a přibližně na 3 sekundy bude znít varovný zvuk, který vás upozorní na

to, že se dveře zavazadlového prostoru otevřou.

- Výstraha se zastaví, pokud se během 3 sekund chytrý klíček přemístí mimo detekční prostor.

i Informace

- Chytré dveře zavazadlového prostoru nemusí fungovat správně, pokud:
 - Chytrý klíček se nachází v blízkosti rádiového vysílače, např. rádiové stanice nebo letiště, který může rušit normální funkci dálkového ovladače.
 - Chytrý klíček se nachází v blízkosti mobilní vysílačky nebo chytrého telefonu.
 - Další chytrý klíček od vozidla je používán v blízkosti vašeho vozidla.
 - Teplota klesne pod nulu.
- Detekční prostor chytrých dveří zavazadlového prostoru se může změnit, když:
 - Vozidlo je zaparkováno ve svahu.
 - Jedna strana vozidla je vyvýšená nebo snižená vzhledem k opačné straně.

Víčko nabíjení

Otevření víčka nabíjení





1. Vypněte vozidlo.
2. Když jsou dveře vozidla odemknuté, stiskněte symbol  (1) a otevřete víčko nabíjení.
 - Víčko nabíjení se otevře (2).
3. Otevřete kryt nabíjecího vstupu a nabíjejte vozidlo.

Vyhřívání víčka nabíjení

 je-li ve výbavě

Pokud se víčko nabíjení za velmi chladných zimních podmínek nebo za mrazu neotevře, otevřete víčko nabíjení následujícím způsobem:

1. Stiskněte tlačítko . Vnitřní část víčka nabíjení funguje tak, že zahřívá víčko nabíjení v následujících situacích:
 - Vozidlo je zapnuté.
 - Víčko nabíjení je zavřené
 - Venkovní teplota je nižší než 0 °C
2. Po 2 až 3 minutách od aktivace vyhřívání víčka nabíjení mírně poklepejte na okolí víčka.
3. Když je vozidlo vypnuté a dveře vozidla odemknuté, stiskněte symbol  (1).

i Informace

- Vyhřívání víčka nabíjení se automaticky zastaví, pokud je v provozu déle než 20 minut. Pokud je deaktivováno tlačítko , vyhřívání víčka nabíjení je také deaktivováno.

POZNÁMKA

Neotevírejte víčko nabíjení páčením ani pomocí neschválených nástrojů.

Zavření víčka nabíjení



1. Řádně zavřete kryt nabíjecího vstupu.
2. Zavřete víčko nabíjení, lehce je zatlačte na místo a ujistěte se, že je pevně zavřené.

Podrobnosti naleznete v části „Nabíjení elektrického vozidla“ v kapitole 1.

POZNÁMKA

- Jestliže se víčko nabíjení neotevře nebo nezavře, protože se kolem něj vytvořil led, jemně na víčko poklepejte nebo na ně zatlačte, aby se led rozlomil a víčko se uvolnilo.
- Před jízdou se ujistěte, že je víčko nabíjení zavřené. Pokud je víčko nabíjení otevřené, může dojít k poškození mechanických součástí víčka nabíjení.
- Po zavření víčka nabíjení nezapomeňte zkontrolovat, zda nesvítí varovná kontrolka.
- Po nabití vozidla řádně zavřete nabíjecí vstup. V opačném případě může dojít k poškození nabíjecího vstupu a víčka nabíjení.
- Při mytí vozidla nestříkejte vysokotlakou vodu přímo na víčko nabíjení. Vysoký tlak může víčko nabíjení poškodit.
- Nedržte závěs víčka nabíjení. Mohlo by dojít k jeho poškození.

Průhledový displej

 je-li ve výbavě



Průhledový displej je volitelným prvkem umožňujícím řidiči vidět při jízdě informace promítané na průhlednou obrazovku a přitom mít stále zrak bezpečně zaměřený na silnici před vozidlem.

Nastavení průhledového displeje



- Průhledový displej lze aktivovat v multimediálním systému. Stiskněte tlačítko **SETUP** a vyberte **Cluster/Head-up display > Head-up display > Enable head-up display**
- Po zapnutí průhledového displeje můžete změnit nastavení položek **Display adjustment** a **Content selection** průhledového displeje.

i Informace

Multimediální systém se může po aktualizacích softwaru změnit. Další informace naleznete v samostatně dodávané příručce k multimediálnímu systému.

Informace na průhledovém displeji



- (1) Dopravní informace
- (2) Informace podrobné navigace (TBT)
- (3) Informace rychloměru
- (4) Nastavená rychlost adaptivního tempomatu
- (5) Vzdálenost mezi vozidly systému adaptivního tempomatu
- (6) Systém pro řízení v jízdním pruhu
- (7) Bezpečnost jízdy v pruzích
- (8) Bezpečnost v mrtvém úhlu
- (9) Automatická změna nastavené rychlosti na dálnici
- (10) Asistent pro jízdu na dálnici
- (11) Informace o okolních vozidlech (je-li ve výbavě)

Opatření při používání průhledového displeje

- V následujících situacích může být někdy obtížné informace na průhledovém displeji přečíst.
 - Řidič sedí nesprávně ve svém sedadle.
 - Řidič má polarizované sluneční brýle.
 - Nad krytem průhledového displeje se nalézají nějaký předmět.
 - Vozidlo jede na mokré silnici.
 - Ve vozidle je nainstalované nesprávné osvětlení nebo do vozidla proniká nevhodné světlo zvenčí.
 - Řidič má brýle.
 - Řidič má kontaktní čočky.
 - Řidič je příliš vysokého nebo nízkého vzrůstu.

Jestliže je obtížné informace na průhledovém displeji přečíst, nastavte polohu displeje nebo jas displeje v nabídce Nastavení v multimediálním systému.

- Vzhledem k tomu, že informace zobrazované na průhledovém displeji se částečně překrývají s vozovkou před vámi, můžete během jízdy pociťovat únavu a nepohodlí. Pokud cítíte únavu nebo nepohodlí, upravte obraz, a pokud příznaky přetrvávají, vypněte před jízdou průhledový displej.
- Z bezpečnostních důvodů před úpravou nastavení vždy zastavte.

- Netónujte čelní okno a nepřidávejte jiné typy kovových krycích vrstev. Nemusel by být vidět průhledový displej.
- Nedávejte žádné příslušenství na palubní desku ani nepřipevňujte žádné předměty na čelní okno.
- Při výměně skla čelního okna jej vyměňte za sklo čelního okna určené pro používání průhledového displeje. Jinak se na čelním okně může zobrazovat zdvojený obraz.

⚠ VÝSTRAHA

- Varovná hlášení systému varování před kolizí v mrtvém úhlu na průhledovém displeji slouží pouze jako doplňková informace. Nespoléhejte se při změně jízdního pruhu výhradně na tuto funkci. Vždy se před změnou jízdního pruhu rozhlédněte kolem sebe.
Zobrazení navádění po trase jízdy v režimu rozšířené reality je pomocnou funkcí. Nezapomeňte zároveň zkontrolovat i obrazovku navigace.
- Při jízdě se zapnutým průhledovým displejem VŽDY věnujte pozornost situaci na silnici.

i Informace

Průhledový displej obsahuje GPL, LGPL, MPL a další licenční software s otevřeným zdrojovým kódem. Všechna licenční oznámení včetně souvisejícího zdrojového kódu jsou k dispozici na adrese <http://www.mobis.co.kr/opensource/list.do>.

Pokud si řidič vyžádá otevřený zdrojový kód palubního softwaru prostřednictvím webu MOBIS_OSSrequest@mobis.co.kr do 3 let od zakoupení tohoto produktu, bude mu zaslán disk CD-ROM nebo jiné paměťové zařízení s minimální cenou pokrývající náklady na paměťové zařízení a náklady na doručení.

Aktualizace systému OTA vozidla

Chcete-li ve výbavě

Funkce aktualizace softwaru OTA (Over-the-Air) umožňuje bezdrátově aktualizovat software na nejnovější verzi. Pomocí této funkce můžete systém ve vozidle aktualizovat na nejnovější software.

Stažení softwaru

Nejnovější software lze stahovat automaticky během jízdy. Po úspěšném stažení nejnovějšího softwaru se na displeji telefonu nebo vozidla zobrazí oznámení, že je k dispozici aktualizace softwaru.

Schválení aktualizace softwaru



Po vypnutí vozidla vám systém vozidla umožní zahájit aktualizaci.

- Chcete-li spustit aktualizaci, stiskněte tlačítko **Start** (1).
- Chcete-li aktualizaci odložit, stiskněte tlačítko **Later** (2).

Příprava aktualizace softwaru

Pokud na obrazovce stisknete tlačítko **Start**, vozidlo zahájí instalaci aktualizace automaticky. Musí být splněny následující podmínky:

- Vozidlo musí být vypnuté.
- Musí být zařazena poloha P (parkování).
- Musí být zatažena elektronická parkovací brzda (EPB).
- Vnější světla musí být vypnutá.
- Kapota musí být zavřená.
- Akumulátor musí být dostatečně nabitý.
- Systémy, které mají být aktualizovány, nesmí být spuštěny.

i Informace

Stav akumulátoru a systému je automaticky kontrolován vozidlem.



- Chcete-li provést aktualizaci okamžitě, stiskněte tlačítko **Update Now**.
- Chcete-li aktualizaci zrušit, stiskněte tlačítko **Cancel Update**.

Aktualizace softwaru



Průběh aktualizace můžete sledovat na obrazovce.

Po dokončení aktualizace se na displeji telefonu nebo vozidla zobrazí oznámení o dokončení aktualizace softwaru.

i Informace

Obrazovka se po 3 minutách automaticky vypne, aby se šetřil akumulátor. Pokud se obrazovka automaticky vypne, můžete zkontrolovat průběh aktualizace stisknutím tlačítka start/stop motoru.

i Informace

- Po zahájení aktualizace můžete vystoupit z vozidla.
 - Funkce aktualizace softwaru OTA je k dispozici pouze pro uživatele služby HYUNDAI Connected Services.
 - Podrobnosti o aktualizaci se mohou lišit v závislosti na instalované verzi softwaru.
 - Zkontrolujte oznámení o aktualizaci softwaru OTA na webu značky HYUNDAI.
 - Pokud se aktualizace nezdaří, automaticky se provede obnovení aktualizace. Pokud chcete aktualizaci softwaru zopakovat i po úspěšném obnovení, doporučujeme vám kontaktovat společnost HYUNDAI.
 - Pokud se aktualizace nebo obnovení nezdaří, doporučujeme kontaktovat call centrum HYUNDAI.
 - Po dokončení aktualizace se mohou objevit nové funkce nebo vylepšení. Další informace naleznete na stránce „Aktualizace softwaru OTA“ na webu značky HYUNDAI nebo naskenujte QR kód na obrazovce.
-

POZNÁMKA

- Během aktualizace dodržujte následující omezení.
 - Během aktualizace nelze vozidlo používat. Dbejte na to, abyste měli na aktualizaci dostatek času, a před zahájením procesu aktualizace vozidlo bezpečně zaparkujte.
 - Nelze používat funkce dálkového ovládání, včetně vzdáleného startování.
 - Upozornění na cestující na zadním sedadle nemusí fungovat. Zkontrolujte, zda na zadních sedadlech nejsou cestující.
 - Aktualizace se automaticky zruší, pokud se před zahájením aktualizace změní podmínky vozidla požadované pro aktualizaci.
 - Po zahájení aktualizace ji nelze zrušit.
 - Funkci aktualizace softwaru OTA nelze použít, pokud změníte nebo nahradíte jakýkoli software vozidla.
 - Během aktualizace neotvírejte kapotu ani nevyměňujte akumulátor ve vozidle. Aktualizace by mohla selhat.
 - Pokud je k terminálu OBD (palubní diagnostika) vozidla připojen jakýkoli diagnostický přístroj, nelze vozidlo aktualizovat. Vozidlo lze aktualizovat odpojením diagnostického přístroje připojeného k terminálu OBD a následným restartováním vozidla.
 - Pokud se aktualizace nedokončí úspěšně, doporučujeme vám kontaktovat společnost HYUNDAI.
-

Vnější osvětlení

Ovládání světel

Pokud chcete ovládat světa, otočte spínač na konci ovládací páčky do jedné z následujících poloh:



- (1) O (Vypnuto)
- (2) Funkce AUTO
- (3) Obrysové světlo
- (4) Světlo met

Funkce světel AUTO

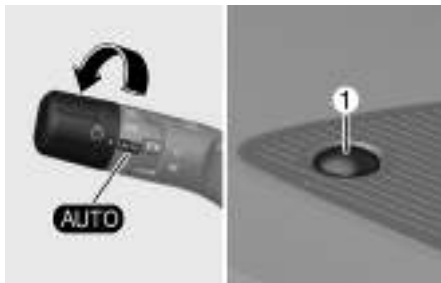

Obrysová světa a světlomety se budou zapínat a vypínat automaticky v závislosti na množství denního světla změřeném snímačem okolního světla (1) umístěném v přední části přístrojové desky.

I při zapnuté funkci AUTO se doporučuje zapnout světlomety ručně během jízdy v noci, v mlze, v dešti, nebo když vjedete do tmavých prostor, jako jsou tunely nebo podzemní parkoviště.

POZNÁMKA

- Nezakrývejte snímač (1) v přední části přístrojové desky ani nedopusťte, aby se na něj něco vylilo.
- Nečistěte snímač pomocí čisticího prostředku na okna, mohl by zanechat tenký povlak, který by rušil funkci snímače.
- Jestliže má vaše vozidlo čelní okno s tónovaným sklem nebo jiným typem kovového povrchu, nemusí funkce automatického ovládání světel fungovat správně.

Obrysové světlo (☞)



Obrysová světa, osvětlení registrační značky a přístrojové desky jsou zapnuty.

Světlomet ()



Světlometry, obrysová světla, osvětlení registrační značky a přístrojové desky jsou zapnuty.

i Informace

Abyste mohli zapnout světlometry, musí být tlačítko start/stop motoru v poloze ON.

Ovládání dálkových světel



Pokud chcete zapnout dálková světla, zatlačte na páčku směrem od sebe. Páčka se vrátí do původní polohy.

Při zapnutí dálkových světel se rozsvítí kontrolka dálkových světel.

Pokud chcete vypnout dálková světla, přitáhněte páčku směrem k sobě. Zapnou se tlumená světla.

! VÝSTRAHA

Nepoužívejte dálková světla, pokud proti vám jedou další vozidla. Dálková světla by mohla omezit výhled ostatních řidičů.



Chcete-li krátce bliknout dálkovými světly, přitáhněte páčku k sobě a uvolněte ji. Dálková světla budou svítit, dokud budete držet páčku přitáženou.

Ukazatele směru a signalizace změny jízdního pruhu

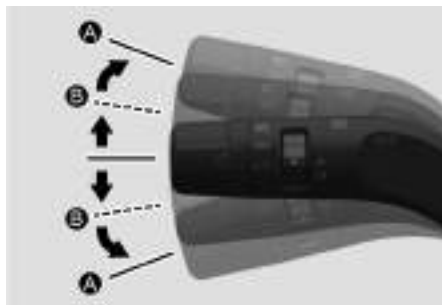

Pro signalizování odbočování zatlačte pro zatáčení doleva páčku dolů a pro zatáčení doprava nahoru do polohy [A].

Pokud se ukazatele nevympnou, neblíkají nebo blíkají neobvykle, jedna ze žárovek ukazatelů směru může být přepálená a může být nutné ji vyměnit. Doporučujeme vám kontaktovat autorizovaného opravce HYUNDAI.

Krátkodobá signalizace změny směru

Pro krátkodobou signalizaci změny směru zatlačte páčku směrových světel nahoru nebo dolů do polohy (B) a uvolněte ji.

Směrová světla bliknou 3krát, 5krát nebo 7krát.

Zapnout funkci krátkodobé signalizace změny směru nebo nastavit počet bliknutí můžete stisknutím tlačítka **SETUP** a zvolením možnosti **Vehicle > Lights > One touch turn indicator > 7 flashes/5 flashes/3 flashes/Off** v multimediálním systému.

Zadní mlhové světlo



Zadní světlo do mlhy se zapíná následujícím způsobem:

Otočte spínač světel do polohy světlometů a pak přepněte spínač světel (1) do polohy zadních světel do mlhy.

Zadní mlhové světlo vypnete jedním z následujících způsobů:

- Vypnete spínač světel.
- Přepnete spínač světel (1) znovu do polohy zadního mlhového světla.

Funkce ochrany akumulátoru

Aby se zabránilo vybití akumulátoru, systém automaticky vypne obrysová světla, když řidič vypne vozidlo a otevře dveře na straně řidiče.

Pomocí této funkce se automaticky vypnou obrysová světla v případě, že řidič v noci zaparkuje u krajnice.

Pokud chcete, aby světla zůstala svítit i po vypnutí vozidla:

1. Otevřete dveře řidiče.
2. Pomocí spínače světel vypněte a znovu zapněte obrysová světla.

Nastavení sklonu světlometů



Otáčením spínače nastavení výšky světlometů nastavíte výšku světlometů, aby odpovídala počtu cestujících a nákladu v zavazadlovém prostoru.

Čím vyšší je číslo na regulátoru, tím níže svítí světlometry. Vždy udržujte paprsek světlometů ve správné úrovni, jinak mohou světlometry oslňovat ostatní řidiče.

Níže jsou uvedeny příklady vhodného nastavení pro různé zátěže. Pro jiný než uvedený náklad upravte přepínač do polohy, která se nejvíce blíží skutečnosti.

Stav naložení	Poloha spínače
Pouze řidič	0
Řidič + spolujezdec vpředu	0
Plně obsazeno cestujícími (včetně řidiče)	1
Všichni cestující (včetně řidiče) + maximální povolené zatížení	2
Řidič + maximální povolené zatížení	3

VÝSTRAHA

Pokud systém správně nefunguje, doporučujeme vám nechat jej zkontrolovat u autorizovaného opravce HYUNDAI. Nepokoušejte se kontrolovat ani opravit systém sami.

Funkce doběhu světlometů

Když je tlačítko start/stop motoru v poloze ACC nebo OFF a jsou zapnuté světlomety, zůstanou světlomety (případně také obrysová světla) svítit ještě asi 5 minut.

Pokud otevřete a zavřete dveře u řidiče, světlomety zhasnou po zhruba 15 sekundách. Pokud navíc při vypnutém vozidle otevřete a zavřete dveře u řidiče, světlomety (a obrysová světla) zhasnou po zhruba 15 sekundách.

Světlomety (a obrysová světla) lze zhasnout dvojitým stisknutím tlačítka zamykání na chytrém klíčku nebo otočením spínače světel do polohy OFF nebo AUTO.

Chcete-li zapnout funkci doběhu světlometů, stiskněte tlačítko **SETUP** a v multimediálním systému vyberte **Vehicle > Lights > Headlight time-out**.

Informace

Pokud řidič vystoupí z vozidla jinými dveřmi než dveřmi řidiče, funkce ochrany akumulátoru nefunguje a funkce doběhu světlometů se automaticky nevypne.

Abyste zabránili vybití akumulátoru, nezapomeňte světlomety ručně vypnout spínačem světel před výstupem z vozidla.

Osvětlení tlačítek v interiéru

Osvětlení tlačítek v interiéru se zapne nebo vypne za následujících podmínek:

- Osvětlení tlačítek v interiéru se na chvíli rozsvítí, když po zavření a zamknutí všech dveří dojde k jejich odemknutí a otevření.
- Osvětlení tlačítek v interiéru se rozsvítí vždy po zapnutí vozidla.
- Osvětlení tlačítek v interiéru se na chvíli rozsvítí po vypnutí vozidla. Pokud se dveře otevrou a zavřou nebo zamknou, osvětlení tlačítek v interiéru okamžitě zhasne.

Chcete-li zapnout funkci osvětlení tlačítek v interiéru, stiskněte tlačítko **SETUP** a v multimediálním systému vyberte **Vehicle > Lights > Interior lights On**.

Světla pro denní svícení

Světla pro denní svícení zvyšují během dne viditelnost přední části vašeho vozidla pro ostatní účastníky silničního provozu.

Systém světel pro denní svícení se vypne, když:

- Svítí světlomety.
- Je zapnutá parkovací brzda.
- Vozidlo je vypnuté.

Uvítací osvětlení

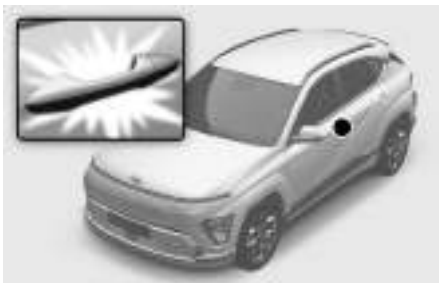

Uvítací osvětlení pomáhá řidiči lépe vidět rozsvícením světel vozidla, když se řidič přiblíží k vozidlu.

Osvětlení kliky dveří

Když jsou všechny dveře (a dveře zavazadlového prostoru) zavřené a zamknuté, osvětlení kliky dveří se přibližně na 15 sekund rozsvítí, když:

- Stisknete tlačítko **SETUP** a v multimediálním systému vyberete **Vehicle > Lights > Welcome mirror/light > On door unlock**.
 - Na chytrém klíčku je stisknuto tlačítko zamknutí dveří.
 - Stisknete tlačítko na vnější klice dveří a máte chytrý klíček u sebe.
 - Rukou se dotknete vnější kliky dveří a máte chytrý klíček u sebe.
- Je detekována přítomnost chytrého klíčku a jsou vybrány obě položky **Lights > Welcome mirror/light > On door unlock** a **Lights > Welcome mirror/light > On driver approach**.

Funkci uvítacího světla lze aktivovat či deaktivovat v nabídce Nastavení v multimediálním systému.

Světlomety a obrysová světla

Pokud je spínač světel v poloze světlometů nebo AUTO a všechny dveře (a dveře zavazadlového prostoru) jsou zavřené a zamknuté, po stisknutí tlačítka odemknutí dveří na chytrém klíčku se na přibližně 15 sekund rozsvítí obrysová světla a světlomety.

Pokud stisknete znovu tlačítko zamknutí nebo odemknutí dveří, obrysová světla a světlomety ihned zhasnou.

Chcete-li tuto funkci zapnout, stiskněte tlačítko **SETUP** a v multimediálním systému vyberte **Vehicle > Lights > Headlight time-out**.

Osvětlení interiéru

Když je spínač osvětlení interiéru v poloze **READY** a všechny dveře (a dveře zavazadlového prostoru) jsou zavřené a zamknuté, osvětlení interiéru se na 30 sekund rozsvítí, když:

- Na chytrém klíčku je stisknuto tlačítko odemknutí dveří.
- Stisknete tlačítko na vnější klice dveří a máte chytrý klíček u sebe.
- Rukou se dotknete vnější kliky dveří a máte chytrý klíček u sebe.

Pokud stisknete znovu tlačítko zamknutí nebo odemknutí dveří na chytrém klíčku, osvětlení ihned zhasne.

i Informace

Multimediální systém se může po aktualizacích softwaru změnit. Další informace naleznete v samostatně dodávané příručce k multimediálnímu systému.

Asistenční systém dálkových světel (HBA)

 je-li ve výbavě



Asistenční systém dálkových světel automaticky přepíná mezi dálkovými a tlumenými světly podle detekovaného jasu světel protijedoucích vozidel nebo vozidel vpředu.

Detekční snímač



[A] Přední kamera

Přední kamera se používá jako detekční snímač k detekci okolního světla a jasu během jízdy.

Umístění detekčního snímače je znázorněno na obrázku výše.

POZNÁMKA

- Přední kameru vždy udržujte v dobrém stavu, abyste udrželi optimální výkon asistenčního systému dálkových světel.
- Podrobnosti o omezeních přední kamery naleznete v části „Asistenční systém pro prevenci srážky vpředu (FCA)“ v kapitole 7.

Nastavení asistenčního systému dálkových světel



S tlačítkem start/stop motoru v poloze ON stiskněte tlačítko **SETUP** a vyberte v nabídce Nastavení možnost **Vehicle > Lights > HBA (High Beam Assist)**, čímž zapnete asistenční systém dálkových světel. Zrušením výběru této možnosti funkci vypnete.

VÝSTRAHA

Nastavení měňte až po zaparkování vozidla na bezpečném místě.

Činnost asistenčního systému dálkových světel

- Poté, co v multimediálním systému vyberete **HBA (High Beam Assist)**, abyste aktivovali asistenční systém dálkových světel:
 - Přepněte spínač světel do polohy **AUTO** a zatlačte páčku světel směrem ke sdruženému přístroji. Kontrolka asistenčního systému dálkových světel (☰) se rozsvítí.
 - Když je asistenční systém dálkových světel aktivní, dálková světla se rozsvítí, když rychlost vozidla překročí 30 km/h, přičemž se rozsvítí kontrolka dálkových světel (☰). Když je rychlost vozidla nižší než 20 km/h, dálková světla se nerozsvítí a kontrolka svítí bíle.
- Když je asistenční systém dálkových světel v činnosti.
 - Jestliže páčku světel přitáhnete k sobě, když jsou dálková světla vypnutá, dálková světla se zapnou. Když páčku světel uvolníte, asistenční systém dálkových světel bude opět v činnosti.
 - Jestliže páčku světel přitáhnete k sobě, když jsou dálková světla zapnutá asistenčním systémem dálkových světel, zapnou se tlumená světla a asistenční systém dálkových světel se vypne.
 - Pokud páčku směrových světel odtlačíte směrem od sebe, dálková světla se zapnou a asistenční systém dálkových světel se vypne.
 - Pokud přepnete spínač světel z polohy **AUTO** do jiné polohy (světlomety/obrysová světla/vypnuto (off)), rozsvítí se příslušná světla a asistenční systém dálkových světel se vypne.
- Když je asistenční systém dálkových světel v činnosti, dálková světla se přepnou na tlumená, pokud:
 - Jsou detekovány světlomety protijedoucího vozidla.

- Jsou detekována koncová světla vozidla jedoucího vpředu.
- Je detekován světlomet nebo koncové světlo motocyklu nebo jízdního kola.
- Okolí je dostatečně jasně osvětlené a dálková světla nejsou potřeba.
- Je detekováno pouliční nebo jiné osvětlení.

i Informace

Obrázky a barvy na displeji sdruženého přístroje se mohou lišit v závislosti na typu sdruženého přístroje nebo tématu zvoleném na displeji sdruženého přístroje.

Porucha a omezení asistenčního systému dálkových světel

Porucha asistenčního systému dálkových světel

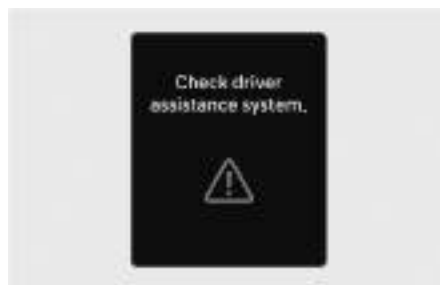

Pokud asistenční systém dálkových světel nefunguje správně, na sdruženém přístroji se může zobrazit varovné hlášení „**Check driver assistance system**“ (Zkontrolujte asistenční systém řidiče) a ve sdruženém přístroji se rozsvítí varovná kontrolka ⚠. Doporučujeme vám nechat tento systém zkontrolovat u autorizovaného opravce HYUNDAI.

Omezení asistenčního systému dálkových světel

Asistenční systém dálkových světel nemusí fungovat správně v následujících situacích:

- Světlomety protijedoucího vozidla nebo vozidla jedoucího vpředu jsou poškozené nebo mimo detekční rozsah.
- Světlomety protijedoucího vozidla nebo vozidla jedoucího vpředu jsou pokryté prachem, sněhem či vodou.
- Protijedoucí vozidlo má vypnuté světlomety, ale má zapnutá mlhová světla.
- Když je poblíž světlo podobného tvaru jaký mají světla vozidla vpředu.
- Světlomety nebyly řádně opraveny nebo vyměněny.
- Světlomety nejsou správně seřizeny.
- Jedete po úzké, klikaté nebo nerovné silnici, nebo do kopce či z kopce.
- Vozidlo jedoucí vpředu je na křižovatce nebo na klikaté silnici viditelné jen částečně.
- Vpředu je dočasná reflexní značka nebo blikající světlo (staveniště).
- Vpředu jsou semaforey, reflexní značka, značka LED nebo odrazky.
- Vozovka je mokrá nebo pokrytá sněhem či ledem.
- Když se náhle ze zatáčky vynoří vozidlo.
- Když je vozidlo nakloněno kvůli prázdné pneumatice nebo je taženo.
- Světlomety protijedoucího nebo vpředu jedoucího vozidla nejsou detekovány kvůli výfukovým plynům, kouři, mlze, sněhu, vánici, vodní tříšti na vozovce nebo kondenzaci na čelním okně apod.

i Informace

Podrobnosti o omezeních přední kamery naleznete v části „Asistenční systém pro prevenci srážky vpředu (FCA)“ v kapitole 7.

! VÝSTRAHA

- Vždy zkontrolujte jízdní podmínky a v případě potřeby podnikněte vhodné kroky k bezpečné jízdě. Je vaší odpovědností provozovat vozidlo bezpečným způsobem.
- Pokud asistenční systém dálkových světel nefunguje správně, přepínejte mezi dálkovými a tlumenými světly pomocí páčky směrových světel.
- Asistenční systém dálkových světel nemusí fungovat po dobu 15 sekund bezprostředně po nastartování vozidla nebo po inicializaci přední kamery.

Osvětlení interiéru

⚠ VÝSTRAHA

Nepoužívejte světla v interiéru při jízdě ve tmě. Osvětlení interiéru vám může zhoršit výhled a vést ke kolizi.

Nepoužívejte osvětlení interiéru po delší dobu, když je vozidlo vypnuté. V opačném případě dochází k vybíjení akumulátoru.

Automatické zhasnutí osvětlení interiéru

Osvětlení interiéru automaticky zhasne zhruba 20 minut po vypnutí vozidla a zavření dveří. Jsou-li otevřené některé dveře, zhasne osvětlení zhruba 25 minut po vypnutí vozidla. Zamknete-li dveře chytrým klíčkem a přejde-li bezpečnostní systém vozidla do pohotovostního stavu, osvětlení zhasne o 5 sekund později.

Osvětlení přední části interiéru



- Stisknutím krytu světla zapnete nebo vypnete světlo na čtení. Toto světlo je bodové pro komfortní používání jako světlo na čtení v noci nebo jako samostatné světlo pro řidiče a spolujezdce.
- ☞: Stisknutím tlačítka zapnete osvětlení interiéru pro přední a zadní sedadla.
- ☹: Stisknutím tlačítka vypnete osvětlení interiéru pro přední a zadní sedadla.
- ☞☹: Přední a zadní osvětlení interiéru se rozsvítí po otevření předních nebo zadních dveří. Při odemknutí dveří chytrým klíčkem se přední a zadní osvětlení rozsvítí na zhruba 30 sekund, pokud se neotevrou některé dveře. Zavřete-li dveře, přední a zadní osvětlení interiéru po zhruba 30 sekundách postupně zhasne. Nicméně, je-li tlačítko start/stop motoru v poloze ON nebo jsou zamknuté všechny dveře, přední a zadní osvětlení interiéru se vypne. Otevřete-li dveře a tlačítko start/stop motoru je v poloze ACC nebo OFF, přední a zadní osvětlení interiéru zůstane svítit po dobu zhruba 5 minut.

Osvětlení interiéru

Typ A



Typ B



☒: Stisknutím tlačítka zapnete a vypnete zadní osvětlení interiéru.

Osvětlení kosmetického zrcátka



Pro zapnutí/vypnutí světla stiskněte tlačítko.

- ☒: Po stisknutí tohoto tlačítka se světlo rozsvítí.
- : Po stisknutí tohoto tlačítka světlo zhasne.

Osvětlení schránky před spolujezdcem

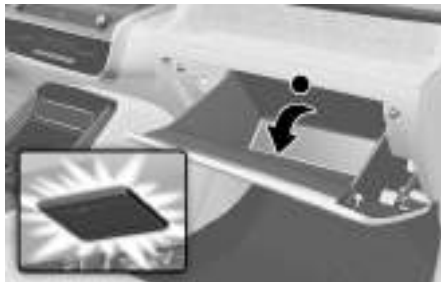

Světlo ve schránce před spolujezdcem se rozsvítí při otevření této schránky.

Nezavřete-li schránku před spolujezdcem, světlo po 20 minutách zhasne.

POZNÁMKA

Po použití schránka před spolujezdcem zavřete, abyste zabránili zbytečnému vybíjení akumulátoru.

Náladové světlo

 je-li ve výbavě

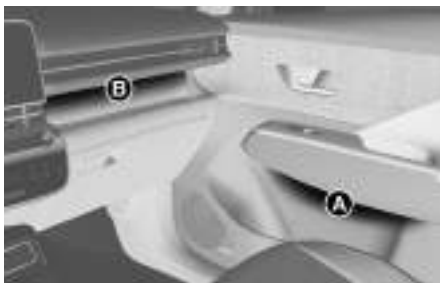

[A] Dveře u sedadla řidiče, dveře u sedadla spolujezdce

[B] Otevřená přihrádka u sedadla spolujezdce

Chcete-li nastavit jas a barvu náladového světla, stiskněte tlačítko **SETUP** a v multimediálním systému vyberte **Vehicle > Lights > Ambient lighting**.

- Pokud vyberete možnost **Linked to drive mode**, barva náladového světla se mění podle zvoleného jízdního režimu.
- Pokud nechcete používat náladové světlo, nastavte položku **Brightness** v multimediálnímu systému na hodnotu **0**.

Osvětlení zavazadlového prostoru



Osvětlení zavazadlového prostoru se rozsvítí při otevření dveří zavazadlového prostoru a zhasne, když se dveře zavazadlového prostoru zavřou.

POZNÁMKA

Po použití dveří zavazadlového prostoru zavřete, aby nedocházelo ke zbytečnému vybíjení akumulátoru.

Osvětlení předního zavazadlového prostoru

Osvětlení se rozsvítí při otevření krytu předního zavazadlového prostoru.

Když není kryt předního zavazadlového prostoru zcela zavřený, světlo se bude neustále rozsvěcovat.



POZNÁMKA

Ujistěte se, že je kryt předního zavazadlového prostoru zcela zavřený. Pokud zůstane otevřený bez nastartování vozidla, světlo bude svítit a může dojít k vybití akumulátoru.

Stěrače a ostříkovače

Stěrač/ostříkovač čelního okna

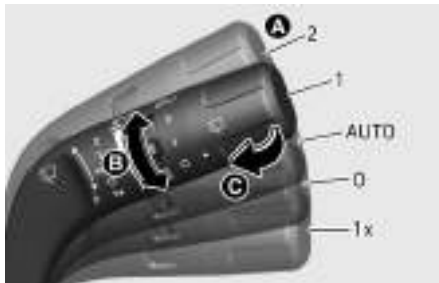

Stěrač/ostříkovač zadního okna

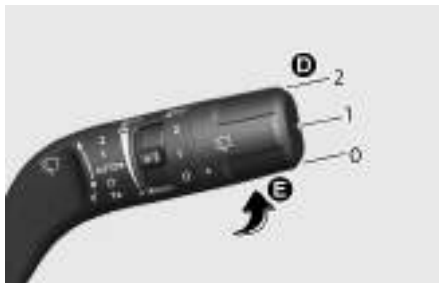

A. Řízení rychlosti stěračů

- **2:** Vysoká rychlost stírání.
- **1:** Nízká rychlost stírání.
- **---**: Přerušované stírání.
- **AUTO** (je-li ve výbavě): Automatické ovládání stěračů.
- **0:** Vypnuto
- **1x:** Jedno setření.

B. Nastavení doby cyklu přerušovaného nebo automatického stírání

C. Ostříknutí s krátkým setřením (vpředu)

D. Ovládání zadního stěrače

- **2:** Vysoká rychlost stírání.
- **1:** Nízká rychlost stírání.
- **0:** Vypnuto

E. Ostříknutí s krátkým setřením (vzadu)

Stěrače čelního okna

Fungují následovně, pokud je vozidlo zapnuté.

- **2:** Stěrač se pohybuje rychleji.
- **1:** Stěrač se pohybuje pomaleji.
- **---**: Stěrače pracují přerušovaně se stejnými intervaly stírání. Pokud chcete nastavit rychlost, otáčejte ovladačem nastavení rychlosti.
- **0:** Stěrače jsou vypnuté.
- **1x:** Potřebujete-li jedno setření, zatlačte páčku dolů a uvolněte ji. Stěrače budou pracovat nepřetržitě, pokud páčku přidržíte v této poloze.

i Informace

Pokud je na čelním okně velký nános sněhu nebo ledu, odmrazujte čelní okno před použitím stěračů po dobu přibližně 10 minut nebo dokud sníh a/nebo led neroztají, aby nedošlo k poškození systému stěračů a ostříkovačů.

AUTO (automatické) ovládání

 je-li ve výbavě



Dešťový snímač umístěný v horní části skla čelního okna detekuje intenzitu deště a řídí interval cyklovače stěračů.

Pokud chcete změnit citlivost, otáčejte ovladačem nastavení citlivosti.

Pokud je spínač stěračů v režimu AUTO s tlačítkem start/stop motoru v poloze ON, stěrače se jednou aktivují za účelem vlastní diagnostiky systému. Přepněte spínač stěračů do polohy **O** (vypnuto), jestliže se stěrače nepoužívají.

VÝSTRAHA

Aby nedošlo ke zranění:

- Nedotýkejte se horní hrany čelního okna v místě dešťového snímače.
- Neotírejte horní část skla čelního okna mokrým nebo vlhkým hadrem.
- Netlačte na sklo čelního okna.

POZNÁMKA

- Když myjete vozidlo, nastavte spínač stěračů do polohy **O** (vypnuto), abyste vypnuli automatickou funkci stěračů.
- Nedemontujte kryt snímače v horní části skla čelního okna na straně spolujezdce.

Ostřikovače čelního okna



V poloze **O** (vypnuto) přitáhněte páčku mírně směrem k sobě, čímž se kapalina do ostřikovačů rozstříkne po čelním okně a stěrače projdou 1–3 cykly. Rozstříkávání a stírání budou pokračovat, dokud páčku neuvolníte. Když ostřikovače nefungují, je patrně potřeba doplnit kapalinu do ostřikovačů do nádržky.

Recirkulace vzduchu při použití kapaliny do ostřikovače

Aby nedocházelo ke vniknutí nežádoucího zápachu kapaliny do ostřikovačů do kabiny při jejím použití, v závislosti na venkovní teplotě se automaticky aktivuje režim vnitřní cirkulace vzduchu a klimatizace. Pokud zvolíte režim přívodu venkovního (čerstvého) vzduchu, když je funkce v činnosti, funkce se po určité době obnoví. Za určitých podmínek, jako je chladné počasí nebo vypnuté vozidlo, nemusí tato funkce fungovat.

Podrobnosti naleznete v části „Další funkce klimatizace“ v této kapitole.

⚠ VÝSTRAHA

Když je venkovní teplota pod bodem mrazu, vždy zapněte vyhřívání čelního okna, aby kapalina do ostříkovačů na čelním okně nenamrzala. Mohlo by vám to zhoršit výhled a vést ke kolizi s následkem vážného nebo smrtelného zranění.

V zimním období nebo za chladného počasí vždy používejte odpovídající kapalinu do ostříkovačů.

POZNÁMKA

Aby nedošlo k poškození:

- Nepoužívejte ostříkovače, pokud je nádržka kapaliny prázdná nebo pokud je čelní okno suché.
- Stěrače nepoužívejte, pokud je čelní okno suché.
- Nepokoušejte se pohybovat stěrači rukou.
- V zimním období nebo za chladného počasí používejte nemrznoucí kapalinu do ostříkovačů.

Stěrač zadního okna



Spínač stěrače a ostříkovače zadního okna se nachází na konci ovládací páčky stěračů. Stěrač a ostříkovač zadního okna se zapíná otočením spínače do požadované polohy.

- **2:** Vysoká rychlost stírání
- **1:** Nízká rychlost stírání
- **O:** Vypnuto

Automatické ovládání stěrače zadního okna

Zadní stěrač je v činnosti, když vozidlo couvá a jsou zapnuté přední stěrače.

Chcete-li zapnout tuto funkci, stiskněte tlačítko **SETUP** a v multimediálním systému vyberte **Vehicle > Convenience > Auto rear wiper (reverse)**.

Podrobnosti naleznete v části „Režim vnitřní cirkulace vzduchu při průjezdu tunelem“ v kapitole 5.

Ostříkovače zadního okna



Odtlačením páčky od sebe rozstříknete na zadní okno kapalinu a proběhnou 1–3 cykly setření. Rozstříkování a stírání budou pokračovat, dokud páčku neuvolníte.

Automatická klimatizace



Tlačítka systému klimatizace se mohou lišit v závislosti na specifikaci vozidla.

- (1) AUTO (automatické ovládání)
- (2) OFF (vypnuto)
- (3) Informační displej ovládání klimatizace
- (4) A/C (klimatizace)
- (5) SYNC (synchronizace)
- (6) DRIVER ONLY (pouze řidič)
- (7) Ovladač přívodu vzduchu
- (8) Ovladač pro nastavení teploty pro stranu řidiče
- (9) Ovladač otáček ventilátoru
- (10) Výběr režimu
- (11) Ovladač pro nastavení teploty pro stranu spolujezdce
- (12) Odmrazování čelního okna
- (13) Odmrazování zadního okna

Automatické topení a klimatizace

Automatická klimatizace se ovládá nastavením požadované teploty.

1. Při zapnutém vozidle stiskněte tlačítko **AUTO**. Režim, otáčky ventilátoru, přívod vzduchu a klimatizace se budou řídit automaticky podle nastavení teploty.

Otáčky ventilátoru můžete ovládat ve třech stupních stisknutím tlačítka **AUTO** během automatického provozu.

- HIGH (vysoké): Zajišťuje rychlou klimatizaci a vyhřátí s maximálními otáčkami ventilátoru.
- MEDIUM (střední): Zajišťuje klimatizaci a vyhřátí se středně vysokými otáčkami ventilátoru.
- LOW (nízké): Otáčky ventilátoru jsou nastaveny na nejnižší úroveň.



2. Stisknutím ovladače nastavení teploty nahoru nebo dolů nastavte požadovanou teplotu. Pokud je nastavena nejnižší hodnota rozsahu teploty, klimatizace bude v činnosti trvale. Po dostatečném ochlazení interiéru upravte ovladač nastavení teploty na vyšší hodnotu.



Chcete-li automatickou funkci vypnout, zvolte libovolný spínač z následujících:

- Spínač výběru režimu
- Tlačítko odmrazování čelního okna
- Spínač ovladače otáček ventilátoru

Zvolená funkce bude řízena ručně, zatímco ostatní funkce automaticky.

Pro vaše pohodlí a zvýšení účinnosti klimatizace použijte tlačítko **AUTO** a nastavte teplotu na 22 °C.

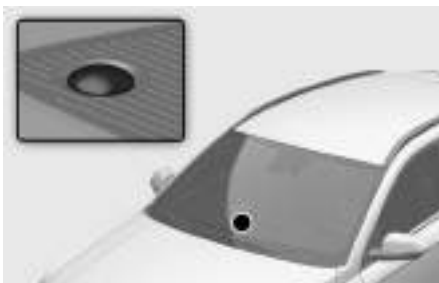
POZNÁMKA

Nikdy nedávejte nic poblíž snímače, aby měl systém lepší kontrolu nad vytápěním i chlazením.

Výběr režimu

Spínač výběru režimu nastavuje směr proudění vzduchu systému ventilace.

Manuální topení a klimatizace

1. Při zapnutém vozidle nastavte spínač výběru režimu do požadované polohy.

i Informace

Pro účinnější vytápění a chlazení zvolte:

- Topení:
- Chlazení:

2. Nastavte ovladač teploty vzduchu na požadovanou hodnotu.
3. Nastavte ovladač přívodu vzduchu do režim přívodu venkovního (čerstvého) vzduchu.
4. Nastavte ovladač otáček ventilátoru na požadovanou hodnotu.
5. Pokud chcete používat klimatizaci, zapněte ji.
6. Pokud chcete znovu zvolit plně automatický režim, stiskněte tlačítko **AUTO**.

Směr proudění vzduchu

Levostranné řízení



Pravostranné řízení

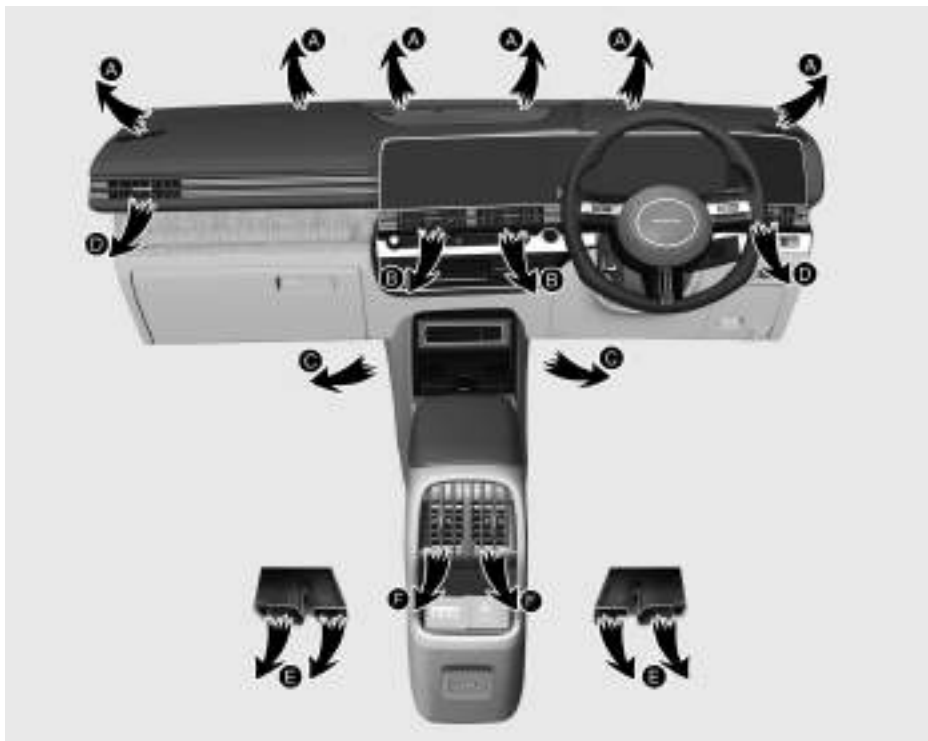

Symbol	Činnost	Směr
	Vzduch proudí na horní polovinu těla a do tváře. Navíc u každého výdechu je možné nastavit směr proudění vzduchu z příslušného výdechu.	B, D, F
	Vzduch proudí do tváře a na podlahu.	B, C, D, E, F
	Většina vzduchu je směřována na podlahu a malé množství je směřováno k odmrazení čelního okna a bočních oken.	A, C, D, E, F
	Většina vzduchu je směřována na podlahu a čelní okno a malé množství je směřováno k odmrazení bočních oken.	A, C, D, E, F

Odmrazování čelního okna [A], [D]



Stisknutím tlačítka odmrázování čelního okna (kontrolka se rozsvítí) zapnete odmrázování čelního okna. Pokud je nastaveno odmlžování čelního okna, automaticky se zvolí režim přívodu venkovního (čerstvého) vzduchu a klimatizace se zapne podle zjištěné okolní teploty.

Chcete-li funkci vypnout, stiskněte ještě jednou tlačítko odmrázování čelního okna (kontrolka zhasne). Všechna nastavení klimatizace se vrátí k nastavení před zapnutím rozmrazování čelního okna.

Výdechy vzduchu v přístrojové desce

Vpředu

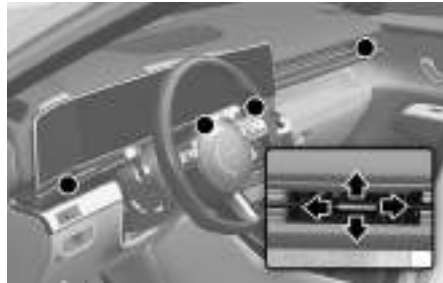

Vzadu



- Proud vzduchu větracím výdechem v přístrojové desce lze směřovat nahoru/dolů nebo doleva/doprava pomocí ovládací páčky výdechu.
- Proudění vzduchu lze uzavřít, když je ovládací páčka výdechu zatlačena do polohy ⊗.

Ovladač teploty



Zatlačením spínače nahoru zvýšíte teplotu. Zatlačením spínače dolů teplotu snížíte.

Změna jednotek teploty (°C ↔ °F)

Změna jednotek teploty z °C na °F nebo z °F na °C:

- Stiskněte tlačítko **SETUP** a v multi-mediálním systému vyberte **General > Unit > Temperature unit > °C/°F**.

Pouze řidič



Pokud stisknete tlačítko **DRIVER ONLY** (Pouze řidič) (kontrolka se rozsvítí), většina proudění vzduchu bude směřovat k sedadlu řidiče.

i Informace

Při používání funkce **DRIVER ONLY** lze část proudění vzduchu směřovat i na jiná místa k sezení, aby byl vzduch v interiéru příjemný.

Při zapnutí rozmrazování čelního okna bude vzduch proudit po obou stranách čelního okna bez ohledu na aktivaci funkce **DRIVER ONLY** (Pouze řidič).

SYNC (Stejné nastavení teploty na straně řidiče i spolujezdce)



Rovnoměrné nastavení teploty, směru proudění vzduchu a otáček ventilátoru

Stisknutím tlačítka **SYNC** (kontrolka se rozsvítí) nastavíte rovnoměrně teplotu, směr proudění vzduchu a otáčky ventilátoru na straně řidiče a na straně spolujezdce.

Nastavení teploty individuálně

Stiskněte znovu tlačítko **SYNC** (kontrolka zhasne) a nastavte individuálně teplotu na straně řidiče a na straně spolujezdce.

Ovladač přívodu vzduchu

Poloha pro vnitřní cirkulaci vzduchu



Při zvolení polohy vnitřní cirkulace vzduchu je přes klimatizaci nasáván vzduch z prostoru pro cestující.

Režim přívodu venkovního (čerstvého) vzduchu



Při zvolení režimu přívodu venkovního (čerstvého) vzduchu vstupuje do vozidla vzduch zvenčí a je nasáván přes klimatizaci.

i Informace

Doporučuje se používat polohu přívodu čerstvého vzduchu.

Delší provoz topení v poloze pro recirkulaci vzduchu (bez zvolené klimatizace) může mít za následek zamlžení čelního a bočních oken a vzduch v prostoru pro cestující bude vydýchaný.

Navíc je možné, že při dlouhodobém zapnutí klimatizace se zvoleným režimem vnitřní cirkulace dojde k přílišnému vysušení vzduchu v prostoru pro cestující.

VÝSTRAHA

Prevence vážného či smrtelného zranění:

- Při delším používání klimatizace v režimu vnitřní cirkulace vzduchu může dojít ke zvýšení vlhkosti ve vozidle, která by mohla způsobit zamlžení čelního okna a bočních oken a ztížit viditelnost.
- Nespěte ve vozidle, pokud je spuštěná klimatizace nebo topení.
- Dlouhodobé používání klimatizace v režimu vnitřní cirkulace vzduchu může způsobit malátnost nebo ospalost a ztrátu kontroly nad vozidlem. Při jízdě nastavte ovladač přívodu vzduchu do režimu přívodu venkovního (čerstvého) vzduchu.

Ovladač otáček ventilátoru



Zatlačením spínače nahoru zvýšíte otáčky ventilátoru a proudění vzduchu.

Zatlačením spínače dolů snížíte otáčky ventilátoru a proudění vzduchu.

Stisknutím tlačítka **OFF** ventilátor vypnete.

i Informace

Ovládání otáček ventilátoru s tlačítkem start/stop motoru v poloze OFF může způsobit vybití akumulátoru.

Klimatizace



Stisknutím tlačítka **A/C** ručně zapnete (kontrolka se rozsvítí) a vypnete systém.

Režim OFF



Stiskněte tlačítko **OFF**, pokud chcete systém klimatizace vypnout. Stále můžete ovládat tlačítka režimu vstupu vzduchu, pokud je tlačítko start/stop motoru v poloze ON.



Činnost systému

Chlazení / ventilace

1. Nastavte režim do polohy .
2. Nastavte ovladač přívodu vzduchu do režim přívodu venkovního (čerstvého) vzduchu.
3. Nastavte ovladač teploty vzduchu na požadovanou hodnotu.
4. Nastavte ovladač otáček ventilátoru na požadovanou hodnotu.

Topení

1. Nastavte režim do polohy .
2. Nastavte ovladač přívodu vzduchu do režim přívodu venkovního (čerstvého) vzduchu.
3. Nastavte ovladač teploty vzduchu na požadovanou hodnotu.
4. Nastavte ovladač otáček ventilátoru na požadovanou hodnotu.
5. Pokud je to žádoucí, zapněte klimatizaci a ovladačem teploty nastavte vytápění, čímž vysušíte vzduch před jeho vstupem do prostoru pro cestující.

Pokud se čelní okno zamlžuje, zvolte režim  nebo .

Užitečné rady

- Chcete-li zabránit pronikání prachu nebo nepříjemného dýmu do interiéru vozidla skrze systém větrání, dočasně nastavte ovladač přívodu vzduchu do polohy „vnitřní cirkulace“. Jakmile opustíte oblast se znečištěným vzduchem, nezapomeňte opět nastavit ovladač do polohy pro čerstvý vzduch. Může to pomoci řidiči udržet pozornost a pohodlí ve vozidle.
- Abyste zamezili zamlžení čelního okna, nastavte ovladač přívodu vzduchu do polohy čerstvého vzduchu, zapněte klimatizaci a nastavte otáčky ventilátoru a teplotu na požadovanou hodnotu.

Klimatizace

Klimatizační systém vašeho vozidla HYUNDAI je plněn chladivem R-134a nebo R-1234yf.

1. Nastartujte vozidlo. Stiskněte tlačítko klimatizace.
2. Nastavte režim do polohy .
3. Nastavte ovladač přívodu vzduchu do režimu přívodu venkovního (čerstvého) vzduchu nebo režimu vnitřní cirkulace.
4. Nastavte ovladač otáček ventilátoru a ovladač teploty podle potřeby.

Pokud je požadováno maximální chlazení, nastavte ovladač teploty na nejnižší hodnotu a poté nastavte ovladač otáček ventilátoru na nejvyšší hodnotu.

Rady k používání klimatizace

- Pokud bylo vozidlo zaparkované na přímém slunci za horkého počasí, na krátkou dobu otevřete okna, aby horký vzduch zevnitř mohl uniknout ven.
- Po dostatečném ochlazení přepněte z polohy vnitřní cirkulace zpět do režimu přívodu venkovního (čerstvého) vzduchu.
- Chcete-li snížit zamlžení oken zevnitř za deštivých či vlhkých dní, snižte vlhkost uvnitř vozidla pomocí klimatizace se zavřenými okny a střešním oknem.
- Používejte klimatizaci alespoň jednou za měsíc, byť jen několik minut, abyste zajistili maximální výkon systému.
- Jestliže používáte klimatizaci nadměrným způsobem, rozdíl mezi teplotou vnějšího vzduchu a čelního okna může způsobit zamlžení vnějšího povrchu okna a ztrátu výhledu. V tomto případě nastavte volbu režimu do polohy  a ovladač otáček ventilátoru na nejnižší otáčky.

Údržba systému

Kabinový vzduchový filtr

Kabinový vzduchový filtr je instalován za schránkou před spolujezdcem. Filtruje prach a další částice, které se dostávají do vozidla skrze vytápění a klimatizaci.

Doporučujeme nechávat kabinový vzduchový filtr vyměňovat u autorizovaného opravce HYUNDAI podle plánu údržby. Pokud je vůz provozován za ztížených podmínek, jako na prašných cestách nebo na cestách s nebezpečným povrchem, a/nebo pokud převážíte domácí zvířata nebo cestující ve vozidle kouří, je nutné výměnu kabinového vzduchového filtru provádět častěji.

i Informace

- Vyměňte filtr v souladu s plánem údržby. Pokud je vozidlo provozováno za ztížených podmínek, jako na prašných cestách nebo na cestách s nebezpečným povrchem, je nutné výměnu vzduchového filtru klimatizace provádět častěji.
- Pokud se průtok vzduchu prudce sníží, doporučujeme nechat si vozidlo zkontrolovat autorizovaným opravcem HYUNDAI.

Kontrola množství chladiva klimatizace

Pokud je množství chladiva příliš malé nebo příliš velké, výkonost klimatizace může být omezená. Doporučujeme vám nechat vozidlo zkontrolovat u autorizovaného opravce HYUNDAI.

POZNÁMKA

- Systém chlazení mohou opravovat pouze školení a certifikovaní technici v dobře odvětrávaném prostoru, kteří zajistí jeho správný a bezpečný provoz.

⚠ VÝSTRAHA

Vozidla vybavená chladivem R-1234yf



Abyste předešli vážným zraněním, nechte provádět servis klimatizačního systému pouze vyškolenými a certifikovanými technikými. Chladivo R-1234yf je hořlavé a používá se při vysokém tlaku.

Nechte odsát veškeré chladivo pomocí příslušného zařízení. Vypouštění chladiva přímo do atmosféry je škodlivé pro lidské zdraví a životní prostředí.

Vozidla vybavená chladivem R-134a



Abyste předešli vážným zraněním, nechte provádět servis klimatizačního systému pouze vyškolenými a certifikovanými technikými. Chladivo R-134a se používá se při vysokém tlaku.

Nechte odsát veškeré chladivo pomocí příslušného zařízení. Vypouštění chladiva přímo do atmosféry je škodlivé pro lidské zdraví a životní prostředí.

Štítek chladiva klimatizace



Informace, jaké chladivo je ve vašem vozidle, naleznete na štítku v motorovém prostoru.

Typ A



Typ B



Symbole a specifikace týkající se chladiva klimatizace znamenají následující:

- (1) Klasifikace chladiva
- (2) Množství chladiva
- (3) Klasifikace maziva kompresoru

- (4) Pozor
- (5) Hořlavé chladivo
- (6) Servis systému klimatizace smí provádět pouze registrovaný technik
- (7) Dílenská příručka

Odmrazení a odmlžení čelního okna

⚠ VÝSTRAHA

Nepoužívejte režim odmrazení  v průběhu ochlazování za extrémně vlhkého počasí. Vnější povrch čelního okna se může zamžít a snížit viditelnost, což může způsobit kolizi s následkem vážného nebo smrtelného zranění.

Nastavte tlačítko volby režimu do polohy režimu Tvář  a snížte otáčky ventilátoru.

- Chcete-li docílit maximální účinnosti odmrazování, nastavte ovladač teploty na nejvyšší hodnotu a otáčky ventilátoru na nejvyšší rychlost.
- Pokud je během odmrazování nebo odmlžování žádoucí proudění horkého vzduchu na podlahu, nastavte režim podlaha-odmrazení.
- Před jízdou odstraňte veškerý sníh a led z čelního okna, zadního okna, vnějších zpětných zrcátek a všech bočních oken.
- Odstraňte veškerý sníh a led z kapoty a sacích otvorů vzduchu, abyste zlepšili účinnost topení a odmrazování a omezili pravděpodobnost zamžení vnitřní strany čelního okna.

Automatická klimatizace

Odmížení vnitřní strany čelního okna

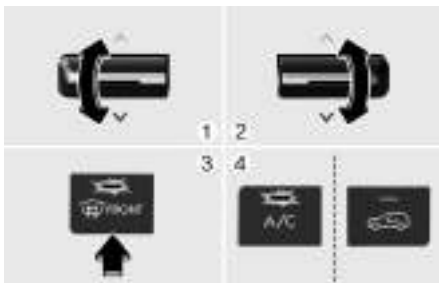

- (1) Zvolte libovolné otáčky ventilátoru. Pro rychlé odmlžení nastavte ventilátor na maximální otáčky.
- (2) Zvolte požadovanou teplotu.
- (3) Stiskněte tlačítko odmrazování (☼).
- (4) Režim přívodu venkovního (čerstvého) vzduchu se zvolí automaticky. Klimatizace bude běžet automaticky. Pokud se klimatizace a režim přívodu venkovního (čerstvého) vzduchu nezvolí automaticky, upravte příslušný spínač.

Odmrazení vnější strany čelního okna

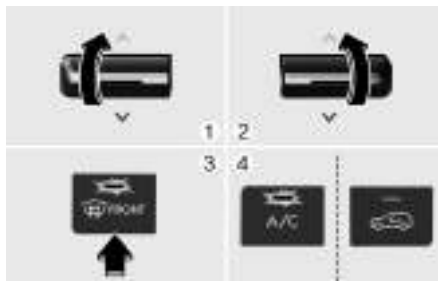

- (1) Nastavte ventilátor na maximální otáčky.
- (2) Nastavte teplotu na nejvyšší hodnotu rozsahu.
- (3) Stiskněte tlačítko odmrazování (☼).
- (4) Klimatizace se zapne podle vnější teploty a bude automaticky zvolen přívod venkovního (čerstvého) vzduchu.

Logika odmlžování

Aby se snížila pravděpodobnost zamrznutí vnitřní strany čelního okna, jsou přívod vzduchu nebo klimatizace řízeny automaticky podle určitých podmínek. Pokud chcete změnit nastavení funkce odmlžování, proveďte následující.

1. Přepněte tlačítko start/stop motoru do polohy ON.
2. Stiskněte tlačítko odmrazování (☼).
3. Současně s tlačítkem klimatizace stiskněte minimálně 5krát do 3 sekund tlačítko ovládání přívodu vzduchu.

Kontrolka v ovladači přívodu vzduchu třikrát zabliká, čímž signalizuje, že logika odmlžování byla vypnuta. Pro opětovné zapnutí logiky odmlžování tyto kroky zopakujte.

Pokud se akumulátor vozidla vybil nebo byl odpojen, dojde k obnovení výchozího stavu funkce odmlžování.

Odmrazování okna (vyhřívání)

Odmrazování zadního okna

POZNÁMKA

K čištění okna nikdy nepoužívejte ostré nástroje nebo čisticí prostředky obsahující abraziva, aby nedošlo k poškození systému odmrázování zadního okna.

Zadní okno je vyhříváno za účelem odstranění námrazy, zamlžení a tenké vrstvy ledu z vnitřní a vnější strany, když je vozidlo zapnuté.

- Pokud chcete funkci aktivovat, stiskněte tlačítko odmrázování zadního okna na středovém ovládacím panelu. Kontrolka v tlačítku odmrázování zadního okna se rozsvítí, když je odmrázování zapnuté.



- Pokud chcete funkci vypnout, stiskněte znovu tlačítko odmrázování zadního okna.

i Informace

- Pokud je na zadním okně silná vrstva sněhu, omyjte jej před zapnutím odmrázování zadního okna.
- Odmrazování zadního okna se vypne po cca 20 minutách nebo po přepnutí tlačítka start/stop motoru do polohy OFF.

Odmrazování vnějších zpětných zrcátek

Odmrazování vnějších zpětných zrcátek se zapne při zapnutí odmrázování zadního okna.

Vyhřívání víčka nabíjení

+ je-li ve výbavě

Vyhřívání víčka nabíjení se zapne při zapnutí odmrázování zadního okna.

Podrobnosti naleznete v části „Vyhřívání víčka nabíjení“ v této kapitole.

Další funkce klimatizace

i Informace

Multimediální systém se může po aktualizacích softwaru změnit. Další informace naleznete v samostatně dodávané příručce k multimediálnímu systému.

Automatické vysoušení klimatizace

Funkce automatického vysoušení klimatizace vysušuje vlhkost v klimatizaci a snižuje zápach z klimatizace. Po 30 minutách od vypnutí vozidla se automaticky spustí motor ventilátoru.

Funkci automatického vysoušení klimatizace lze zapnout a vypnout stisknutím tlačítka **SETUP** a výběrem **Vehicle > Climate > Climate features > Air conditioner auto-drying** v multimediálním systému.

Pokud je po nastavení funkce splněna provozní podmínka, zobrazí se provozní podmínka v multimediálním systému a motor ventilátoru se automaticky spustí.

Když je aktivována funkce automatického vysoušení klimatizace, klimatizace nastaví rychlost ventilátoru na třetí stupeň, zvolí režim přívodu venkovního (čerstvého) vzduchu a nasměruje proud vzduchu na podlahu.

Provozní podmínky

Funkce automatického vysoušení klimatizace se uvede v činnost za následujících podmínek:

- Vozidlo je vypnuto po určité době používání klimatizace.
- Úroveň nabití akumulátoru je dostatečná a venkovní teplota je vyšší než určitá hodnota.

Podmínky deaktivace

Funkce automatického vysoušení klimatizace ukončí činnost za následujících podmínek:

- Funkce automatického vysoušení klimatizace byla v provozu po dobu 10 minut
- Je stisknuto tlačítko start/stop motoru nebo je vozidlo zapnuté
- Systém klimatizace je ovládán dálkově.

i Informace

Funkce automatického vysoušení klimatizace snižuje zápach z klimatizace, ale nemusí odstranit všechny pachy.

Systém automatického odmlžování



Systém automatického odmlžování snižuje pravděpodobnost zamlžování vnitřní strany čelního okna tím, že snímá vlhkost na vnitřní straně čelního okna.

Systém automatického odmlžování funguje při zapnutém topení nebo klimatizování.

i Informace

Systém automatického odmlžování nemusí správně fungovat, jestliže je vnější teplota pod -10 °C.

Při zapnutém systému automatického odmlžování svítí kontrolka .

Pokud je ve vozidle zjištěna vysoká úroveň vlhkosti, aktivuje se systém automatického odmlžování.

Automaticky se provedou následující kroky:

Krok 1. Zapne se klimatizace a zvolí se režim přívodu venkovního (čerstvého) vzduchu.

Krok 2. Zvolí se úroveň odmrazování.

Krok 3. Nastaví se maximální otáčky ventilátoru.

Když se při zapnutém systému automatického odmlžování pokusíte klimatizaci ručně vypnout, nebo ručně zvolíte režim vnitřní cirkulace vzduchu, zabliká kontrolka systému automatické klimatizace , čímž signalizuje zrušení manuálního zásahu.

5-94

Zapnutí a vypnutí systému automatického odmlžování

Systém klimatizace

Stiskněte tlačítko odmrazování čelního okna na 3 sekundy s tlačítkem start/stop motoru v poloze ON. Když je systém automatického odmlžování vypnutý, blikne 3krát symbol **A/D/S OFF** a zobrazí se na informační obrazovce klimatizace.

Když je systém automatického odmlžování zapnutý, symbol **A/D/S OFF** blikne 6krát bez signálu.

Multimediální systém

Chcete-li systém automatického odmlžování zapnout a vypnout, stiskněte tlačítko **SETUP** a v multimediálním systému vyberte **Vehicle > Climate > Defog/Defrost options > Auto defog**.

i Informace

- Nevybírejte režim vnitřní cirkulace vzduchu, když je systém automatického odmlžování v provozu.
- Když je systém automatického odmlžování v činnosti, jsou deaktivovány ovladač otáček ventilátoru, ovladač nastavení teploty a ovladač přívodu vzduchu.

POZNÁMKA

Neodstraňujte kryt snímače v horní části čelního okna. Na poškození se nemusí vztahovat záruka na vozidlo.

Automatické odvlhčování

 je-li ve výbavě

Režim vnitřní cirkulace vzduchu se kvůli zvýšení kvality vzduchu v kabině a omezení zamlžování předního okna po zhruba 5 až 30 minutách v závislosti na vnější teplotě automaticky vypne a nastaví se režim přívodu venkovního (čerstvého) vzduchu.

Zapnutí a vypnutí automatického odvlhčování

Systém klimatizace

Chcete-li zapnout nebo vypnout funkci automatického odvlhčování, nastavte režim Tvář (☺) a stiskněte nejméně pětkrát během tří sekund ovladač přívodu vzduchu (🌀) při současném stisknutí tlačítka **A/C**. Při zapnutí funkce automatického odvlhčování 6krát blikne kontrolka ovladače přívodu vzduchu. Při jejím vypnutí kontrolka blikne 3krát.

Multimediální systém

Chcete-li systém automatického odvlhčování zapnout a vypnout, stiskněte tlačítko **SETUP** a v multimediálním systému vyberte **Vehicle > Climate > Automatic ventilation > Auto dehumidify**.

Recirkulace vzduchu při použití kapaliny do ostřikovače

 je-li ve výbavě

Při použití ostřikovače čelního okna se automaticky aktivuje režim vnitřní cirkulace vzduchu, aby se omezilo vniknutí zápachu kapaliny do ostřikovačů do kabiny.

Při přepnutí do režimu vnitřní cirkulace vzduchu může do vozidla proudit nepříjemný zápach.

Za chladného počasí se však nemusí režim vnitřní cirkulace vzduchu aktivovat, aby se nezamlžovalo čelní okno.

Zapnutí nebo vypnutí aktivace systému při použití kapaliny do ostřikovačů

Systém klimatizace

Chcete-li zapnout nebo vypnout funkci aktivace systému při použití kapaliny do ostřikovačů, nastavte režim Tvář (☺) a stiskněte pětkrát během tří sekund ovladač přívodu vzduchu (🌀) při současném stisknutí tlačítka **A/C**.

Když je zapnutá funkce aktivace systému při použití kapaliny do ostřikovačů, kontrolka ovladače přívodu vzduchu 6krát blikne. Při jejím vypnutí kontrolka blikne 3krát.

Multimediální systém

Chcete-li zapnout nebo vypnout funkci aktivace systému při použití kapaliny do ostřikovačů, stiskněte tlačítko **SETUP** a v multimediálním systému vyberte **Vehicle > Climate > Internal air circulation > Activation upon washer fluid use**.

Režim vnitřní cirkulace vzduchu při průjezdu tunelem

 je-li ve výbavě

- Aby se zabránilo vnikání znečištěného vzduchu do vozidla při průjezdu tunelem, tato funkce na základě mapových informací navigace a rychlosti vozidla automaticky zavře okna a přepne klimatizaci na přibližně 7 sekund před vjezdem do tunelu do režimu vnitřní cirkulace vzduchu.
- Okna se automaticky zavírají před vjezdem do tunelu a oblasti vyžadující recirkulaci vzduchu. Okna se po průjezdu oblastí otevřou do předchozí polohy. Pokud je spínač elektrického ovládání oken stisknut před otevřením okna, okno se neotevře do předchozí polohy.
- Pro použití těchto funkcí je nutno je zapnout v multimediálním systému. Stiskněte tlačítko **SETUP** a vyberte:
 - **Vehicle > Climate > Internal air circulation > Activation upon entering a tunnel**

Automatická regulace svázaná s nastavením klimatizace

Teplota vyhřívání sedadla řidiče, ventilace sedadla a vyhřívání volantu jsou řízeny automaticky podle vnitřní a venkovní teploty vozidla, když je vozidlo zapnuté (kontrolka **READY** svítí).

Pro použití těchto funkcí je nutno je zapnout v multimediálním systému. Stiskněte tlačítko **SETUP** a vyberte:

- **Vehicle > Climate > Link to climate settings for auto-adjustment.**

Podrobnosti naleznete v části „Vyhřívání sedadla“ v kapitole 3 a v části „Vyhřívání volantu“ v kapitole 5.

Úložný prostor

⚠ VÝSTRAHA

Ve vozidle nikdy neskladujte zapalovače, tlakové nádoby na propan-butan nebo jiné hořlavé/výbušné materiály. Tyto položky se mohou vznítit, pokud je vozidlo vystavené vysokým teplotám po delší dobu.

⚠ VÝSTRAHA

Během jízdy mějte kryty úložných prostorů VŽDY bezpečně uzavřené. Předměty ve vozidle se pohybují stejně rychle jako vozidlo. Když musíte rychle zastavit či zatočit nebo dojde-li ke kolizi, předměty mohou z úložných prostorů vylétnout a způsobit poranění, když zasáhnou řidiče nebo cestující.

POZNÁMKA

Abyste předešli možnému odcizení, nenechávejte cenné věci v úložných prostorách.

Úložný prostor ve středové konzole



Otevření:
Stiskněte tlačítko.

Schránka před spolujezdcem

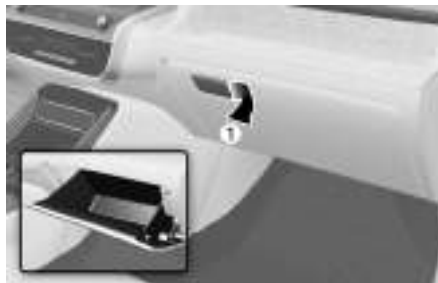

Otevření:
Zatáhněte za páčku (1).

⚠ VÝSTRAHA

Schránka před spolujezdcem musí být vždy zavřená, pokud ji právě nepoužíváte. Otevřená schránka před spolujezdcem může spolujezdci způsobit vážné poranění při kolizi, i když má zapnutý bezpečnostní pás.

Otevřená přihrádka u sedadla spolujezdce



Tento prostor můžete využít k uložení drobných předmětů apod.

⚠ VÝSTRAHA

Do otevřené přihrádky nevkládejte žádné ostré předměty. V případě prudkého zastavení nebo kolize mohou způsobit vážné zranění.

Prvky v interiéru

Držák nápojů

Do držáků nápojů je možné vložit pohárky nebo malé plechovky s nápoji.

Přední sedadlo

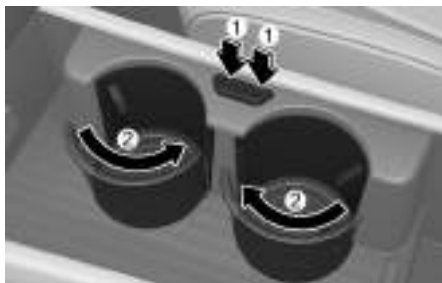

Stiskněte tlačítko (1). Držák nápojů vyčnívá z přední konzoly.

Po použití držák nápojů (2) zasuňte.

Loketní opěrka zadního sedadla



Pro použití držáku nápojů zatlačte loketní opěrku dolů.

VÝSTRAHA

- Používáte-li držák nápojů, vyhýbejte se prudkým rozjezdům a brzdění, aby se nápoj nevyliil. Pokud se horká tekutina vylije, může vás popálit. Popálený řidič může ztratit kontrolu nad vozidlem a způsobit kolizi.
- Do držáků vkládejte pouze měkké šálky.

POZNÁMKA

- Za jízdy mějte nápoje uzavřené, aby se nemohly vylít. Když se tekutina vylije, může vniknout do elektrických/elektronických systémů vozidla a poškodit elektrická/elektronická zařízení.
- Při čištění rozlité tekutiny nepoužívejte proud horkého vzduchu pro vyfouknutí tekutiny nebo sušení držáku. Může dojít k poškození interiéru.
- Nevystavujte plechovky nebo láhve přímému slunečnímu svitu a nedávejte je do vozidla, ve kterém je vysoká teplota. V opačném případě mohou explodovat.

Sluneční clona



Pokud chcete sluneční clonu použít, stáhněte ji dolů.

Pokud chcete sluneční clonu použít ke stínění slunečního světla z bočního okna, stáhněte ji dozadu, uvolněte ze spony (1) a otočte do strany (2) směrem k oknu.

Pokud chcete použít kosmetické zrcátko, stáhněte clonu dolů a posuňte kryt zrcátka (3).

Nastavte sluneční clonu podle potřeby dopředu nebo dozadu (4) (je-li ve výbavě). Držák (5) slouží k uchycení malých lístků.

Bezpečně zavřete kryt kosmetického zrcátka a po použití otočte sluneční clonu do její původní polohy.

⚠ VÝSTRAHA

Při používání sluneční clony si nezakrývejte výhled na vozovku.

POZNÁMKA

Sponu (5) vedle kosmetického zrcátka ve sluneční cloně lze použít k přichycení lístků za mýto nebo lístků z parkovacího automatu. Lístky vkládejte do držáku opatrně, abyste jej nepoškodili. Nedávejte do držáku lístků více lístků zároveň. Přídržná spona by se mohla poškodit.

Elektrická zásuvka

Úložný prostor ve středové konzole (uvnitř)



Elektrická zásuvka je určena pro napájení mobilních telefonů a jiných zařízení určených pro provoz na napájení z elektrického systému vozidla.

Příkon zařízení nesmí překročit 180 W při zapnutém vozidle.

⚠ VÝSTRAHA

Předcházejte zásahu elektrickým proudem. Nevkládejte do elektrické zásuvky prst nebo jiné cizí předměty (špendlík atd.) a nedotýkejte se jí mokrou rukou.

POZNÁMKA

Aby nedošlo k poškození zásuvek:

- Elektrickou zásuvku používejte pouze při zapnutém vozidle a po použití vyjměte zástrčku příslušenství. Používání příslušenství po delší dobu při vypnutém vozidle by mohlo mít za následek vybití akumulátoru.
- Používejte pouze 12V elektrické příslušenství s příkonem do 180 W.
- Pokud používáte elektrickou zásuvku, nastavte klimatizaci nebo topení na nejnižší provozní úroveň.
- Pokud zásuvku nepoužíváte, zavřete krytku zásuvky.
- Některá elektrická zařízení mohou způsobit rušení elektroniky při připojení do elektrické zásuvky ve vozidle.
- Zástrčku zasuněte až na doraz. Zástrčka se může přehřát a pojistka se může rozpojit.
- Připojujte pouze zařízení s ochranou proti zpětnému proudu, jinak může proud z baterie zařízení způsobit poruchu elektrického/elektronického systému vozidla.

Nabíječka USB

Nabíječka USB je určena k nabíjení baterií v malých elektronických zařízeních pomocí kabelu USB.

Vpředu



Vzadu



Nabíječka USB je určena k nabíjení baterií v malých elektronických zařízeních pomocí kabelu USB.

Elektronická zařízení lze nabíjet, když je vozidlo zapnuté.

i Informace

- Stav nabíjení zařízení lze sledovat na samotném elektronickém zařízení.
- Po použití odpojte kabel USB z portu USB.
- Chytrý telefon nebo tablet se mohou během nabíjení zahřát. Nicméně to neznámá poruchu systému nabíjení.
- Chytrý telefon nebo tablet, který nepoužívá k nabíjení kabel USB, by se měl nabíjet pomocí vlastní nabíječky.
- Nepokoušejte se používat nabíjecí terminál k zapnutí audia ani k přehrávání médií na multimediálním systému.
- Nabíjení nemusí být možné při použití adaptéru z typu C na A prodávávaného výrobcem mobilního telefonu nebo běžně dostupného.

POZNÁMKA

- Nabíječku USB používejte pouze při zapnutém vozidle. Používání nabíječky USB po delší dobu s tlačítkem start/stop motoru v poloze OFF (vozidlo je vypnuté) může způsobit vybití akumulátoru.
- Aby nedošlo k poškození nabíječky USB:
 - Nevkládejte do zdířky cizí předměty a nevylijte do ní kapalinu. Může dojít k poškození nabíječky USB.
 - Nepoužívejte zařízení s proudovým odběrem vyšším než 3000 mA (3,0 A).
- Při nabíjení elektrického zařízení pomocí adaptéru USB (z typu C na A) používejte originální adaptér určený pro vaše vozidlo. Běžně používaný adaptér není vybaven žádnými opatřeními proti nadměrnému proudu a udržení stability.
Použití jiného než specifikovaného kabelu může poškodit nabíječku USB ve vozidle nebo připojená zařízení. Podrobnosti o příslušenství pro vozidla HYUNDAI získáte u autorizovaného opravce HYUNDAI.
- Použití neoriginálních dílů může vést k poškození portu USB a multimediálního systému. Na poškození se nevztahuje záruka na vozidlo.

System bezdrátového nabíjení chytrého telefonu

 je-li ve výbavě



[A] Kontrolka
[B] Nabíjecí podložka

Nabíjení chytrého telefonu

System bezdrátového nabíjení chytrého telefonu nabíjí pouze chytré telefony s technologií Qi (☼). Navštivte webové stránky výrobce chytrého telefonu a zkontrolujte, zda váš chytrý telefon podporuje technologii Qi.

Bezdrátové nabíjení začne, jakmile položíte chytrý telefon se zapnutou technologií Qi na jednotku bezdrátového nabíjení s displejem směřujícím nahoru.

1. System bezdrátového nabíjení chytrého telefonu je k dispozici, když jsou zavřené všechny dveře a když je tlačítko start/stop motoru v poloze ON nebo START.
2. Funkci bezdrátového nabíjení zapnete v nabídce Nastavení multimediálního systému.
 - Stiskněte tlačítko **SETUP** a vyberte **Settings>Vehicle>Convenience>Wireless charging system for mobile devices**
3. Položte chytrý telefon doprostřed bezdrátové nabíjecí podložky. Když se chytrý telefon nabíjí, kontrolka svítí oranžově a po dokončení nabíjení změní barvu na modrou.

Informace

- Z bezdrátové nabíjecí podložky odstraňte všechny ostatní předměty včetně chytrého klíčku.
- Máte-li chytrý telefon typu „flip“ (rozevírací) a chcete-li používat bezdrátové nabíjení, položte chytrý telefon složený tak, aby zadní strana přístroje ležela uprostřed jednotky bezdrátového nabíjení.

Když se chytrý telefon nenabíjí:

- Posuňte chytrý telefon na nabíjecí podložce.
- Ujistěte se, že kontrolka svítí oranžově.

Při poruše systému bezdrátového nabíjení bude kontrolka po dobu 10 sekund blikat oranžově.

System vydá varování prostřednictvím hlášení na sdruženém přístroji, jestliže je chytrý telefon po vypnutí vozidla a otevření předních dveří stále položen na bezdrátové nabíjecí podložce.

POZNÁMKA

- Systém bezdrátového nabíjení chytrého telefonu nemusí podporovat některé chytré telefony, které nesplňují specifikaci Qi (☞).
- Pro dosažení optimální účinnosti nabíjení pokládejte chytrý telefon doprostřed nabíjecí podložky. Jestliže je chytrý telefon umístěn mírně na jednu stranu, může dojít ke snížení intenzity nabíjení a v některých případech i k zahřívání telefonu.
- Proces bezdrátového nabíjení se může dočasně zastavit, když je používán chytrý klíček, např. při startování vozidla nebo odemykání či zamykání dveří apod.
- U některých chytrých telefonů se po plném nabití nemusí barva kontrolky nabíjení změnit na modrou.
- Proces bezdrátového nabíjení se může dočasně zastavit, když se uvnitř systému bezdrátového nabíjení mobilního telefonu abnormálně zvýší teplota. Proces bezdrátového nabíjení se neobnoví, dokud teplota neklesne.
- Proces bezdrátového nabíjení se může dočasně zastavit, když se mezi systémem bezdrátového nabíjení chytrého telefonu a chytrým telefonem nachází kovový předmět, například mince.
- U chytrých telefonů některých výrobců vás systém nemusí varovat i když je chytrý telefon ponechán v bezdrátové nabíjecí jednotce. Důvodem jsou určité parametry chytrého telefonu, nikoli porucha bezdrátového nabíjecího systému.

- Při nabíjení určitých chytrých telefonů s funkcí vlastní ochrany se rychlost bezdrátového nabíjení může snížit a bezdrátové nabíjení se může i zastavit.
- Pokud má chytrý telefon tlusté pouzdro, nemusí se nabíjet.
- Některé magnetické předměty, jako jsou kreditní karty, telefonní karty, nebo přepravní jízdenky, se mohou poškodit, jsou-li během nabíjení ponechány společně s chytrým telefonem.
- Není-li chytrý telefon v plném kontaktu s nabíjecí podložkou, nemusí bezdrátové nabíjení fungovat správně.
- Nabíjení se zastaví také v případě, že je tlačítko start/stop motoru v poloze OFF.
- Když je na nabíjecí podložku položen chytrý telefon nepodporující funkci bezdrátového nabíjení nebo kovové předměty, může se ozvat slabý zvuk. Tento slabý zvuk je způsoben tím, že vozidlo rozpoznává kompatibilitu předmětu položeného na nabíjecí podložku. To nijak neovlivní vaše vozidlo ani chytrý telefon.
- Některé chytré telefony nemusí být možné nabíjet v závislosti na jejich vnitřní konstrukci. Pokud k tomu dojde, zkuste spustit nabíjení chytrého telefonu jeho přesunutím na levou nebo pravou stranu bezdrátové nabíjecí podložky. Některé rozevírací chytré telefony, které mají uvnitř magnety, zkuste nabíjet tak, že je budete držet poblíž levé strany bezdrátové nabíjecí podložky.

POZNÁMKA

Některé magnetické předměty, jako jsou kreditní karty, telefonní karty, nebo železniční jízdenky, se mohou poškodit, jsou-li během nabíjení ponechány společně s chytrým telefonem.

Napájení z vozidla (V2L)

 je-li ve výbavě



System V2L (Napájení z vozidla) je nainstalován v prostředním zadním sedadle. V2L je praktická funkce, která poskytuje dostatek elektřiny pro používání různých domácích elektrických spotřebičů ve vozidle.

Podrobnosti naleznete v části „Používání funkce V2L“ v kapitole 1.

Hodiny

Hodiny lze nastavit z multimediálního systému.

 **VÝSTRAHA**

Hodiny nenastavujte během jízdy.

Háček na šaty

Vzadu



Tento háček není určen k pověšení velkých nebo těžkých předmětů.

 **VÝSTRAHA**

Věste pouze lehké oděvy bez těžkých, ostrých nebo rozbitných předmětů v kapsách. V případě kolize nebo naplnění hlavových airbagů by se předměty mohly pohybovat a způsobit vážná zranění.



Ukotvení rohožek

VŽDY používejte podlahové ukotvení a rohožky k němu připevněte. Kotvy na podlaze vpředu udrží rohožky na místě.

⚠ VÝSTRAHA

Abyste zabránili vážnému nebo smrtelnému zranění v důsledku zasahování rohožky do brzdového pedálu nebo pedálu akcelerace:

- Před instalací rohožky z ní odstraňte ochrannou fólii.
- Před jízdou zkontrolujte, zda jsou rohožky dobře připevněny ke kotevním prvkům rohožek ve vozidle.
- Nepoužívejte ŽÁDNÉ rohožky, které není možné řádně upevnit k ukotvení ve vozidle.
- Nevrstvěte rohožky na sebe (např. univerzální pryžovou rohožku na kobercové rohožce). Na každé místo lze instalovat pouze jednu rohožku.

⚠ VÝSTRAHA

Aby se předešlo narušení obsluhy pedálů, společnost HYUNDAI doporučuje, aby byly instalovány pouze rohožky HYUNDAI, které jsou navrženy pro vaše vozidlo.

Držák sítě na zavazadla

☛ je-li ve výbavě



Abyste zajistili předměty v zavazadlovém prostoru, můžete použít čtyři držáky umístěné v zavazadlovém prostoru a upevnit do nich síť na zavazadla.

Dbejte, aby byla síť na zavazadla bezpečně uchycena k držákům v panelu zavazadlového prostoru.

Potřebujete-li síť na zavazadla, doporučujeme vám kontaktovat autorizovaného opravce HYUNDAI.

⚠ VÝSTRAHA

- Dejte pozor na zranění očí. Nenapínejte nadměrně síť na zavazadla. Vždy dbejte, aby váš obličej i tělo byly v případě uvolnění úchytu sítě mimo dráhu jejího odpružení. Nepoužívejte zavazadlovou síť, když popruh jeví viditelné známky opotřebení nebo poškození.
- Síť na zavazadla používejte pouze k zabránění posouvání lehkých předmětů v zavazadlovém prostoru.

Kryt zavazadlového prostoru



Kryt zavazadlového prostoru slouží k zakrytí zavazadel uložených v zavazadlovém prostoru. Můžete na něj také položit lehké předměty.

- Pokud je kryt zavazadlového prostoru spojen s dveřmi zavazadlového prostoru, zvedne se při otevírání dveří zavazadlového prostoru spolu s nimi.
- Pokud nechcete, aby se kryt nákladového prostoru zvedal spolu s dveřmi zavazadlového prostoru, odpojte šňůrku (1) z držáku šňůrky na dveřích zavazadlového prostoru.

Vyjmutí krytu zavazadlového prostoru

Postup vyjmutí krytu zavazadlového prostoru:

1. Odpojte šňůrku (1) z držáku šňůrky na dveřích zavazadlového prostoru.
2. Zvedněte kryt šikmo a vytáhněte jej (2). Zpětnou instalaci proveďte v opačném pořadí.

⚠ POZOR

- Po vyjmutí krytu zavazadlového prostoru můžete kryt připevnit k opěradlu zadního sedadla, aby vás nerozptyloval při řízení.
- Protože se při otevírání dveří zavazadlového prostoru zvedá i kryt zavazadlového prostoru, přemístěte předměty položené na krytu na bezpečné místo, aby nespadly.
- Na kryt zavazadlového prostoru nadměrně netlačte ani jej nezatěžujte. Mohl by se tím poškodit.

Zvětšení objemu zavazadlového prostoru

Postup zvětšení objemu zavazadlového prostoru:

1. Otevřete dveře zavazadlového prostoru a vyjměte kryt podle pokynů v části „Vyjmutí krytu zavazadlového prostoru“.
2. Zatlačte kryt zavazadlového prostoru dovnitř, aby dosáhl ke spodnímu upevňovacímu dílu [A].
 - Dávejte pozor, aby se kryt nezachytil o zavazadlový prostor.



3. Vložte kryt zavazadlového prostoru do spodního upevňovacího dílu [A] po obou stranách.
4. Zvedněte zadní část krytu zavazadlového prostoru a zajistěte jej zarážkou [B].



- Chcete-li uvolnit kryt zavazadlového prostoru, stiskněte zarážku [B], spusťte kryt dolů a šikmo jej vytáhněte.

⚠ POZOR

Při upevňování krytu dávejte pozor, aby se kryt nezachytil o horní upevňovací část. Mohl by se tím poškodit.

Příhrádka pod podlahou zavazadlového prostoru



Příhrádku pod podlahou zavazadlového prostoru můžete využít k uspořádání a uložení drobných předmětů, například nářadí. Chcete-li příhrádku použít, nadzvedněte horní desku za madlo.

POZOR

- Při ukládání malých nebo snadno pohyblivých předmětů mějte na paměti, že mohou za jízdy způsobovat hluk.
- Do příhrádky pod podlahou zavazadlového prostoru neukládejte křehké předměty.

Zvětšení objemu zavazadlového prostoru

Postup zvětšení objemu zavazadlového prostoru:

1. Zvedněte horní desku za její madlo a desku vyjměte.

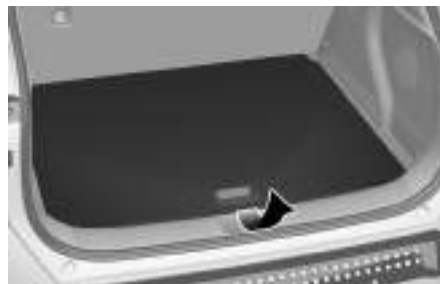

2. Vyjměte horní desku a zasuňte ji až na doraz podél spodní drážky po obou stranách.



3. Vyrovnajte horní desku.

Vnější výbava

Postranní střešní profily

+ je-li ve výbavě



Vaše vozidlo může být vybaveno postranními střešními profily. Pokud je vaše vozidlo vybaveno postranními střešními profily, můžete na střechu vozidla jako příslušenství nainstalovat příčné střešní nosníky (nejsou vyobrazeny).

i Informace

- Je-li vozidlo vybaveno střešním oknem, musíte umístit náklad na postranní střešní profily tak, aby nepřekážel pohybu střešního okna.
- Vždy dbejte na to, aby náklad nepoškodil střechu.
- Při převážení velkých předmětů na postranních střešních profilech se ujistěte, že nepřesahují celou délku a šířku střechy.
- Při převážení nákladu na postranních střešních profilech přijměte taková opatření, aby nedošlo k poškození střechy vozidla.

Při převážení velkých předmětů na postranních střešních profilech se ujistěte, že nepřesahují celou délku a šířku střechy.

! VÝSTRAHA

- Zatížení postranních střešních profilů nad specifikovaný hmotnostní limit může způsobit poškození vozidla.

POSTRANNÍ STŘEŠNÍ PROFILY	100 kg ROVNOMĚRNĚ ROZDĚLENO
---------------------------------	-----------------------------------

- Vyvarujte se prudkých rozjezdů, brzdění, náhlých manévřů nebo jízdy vysokou rychlostí, protože by mohlo dojít ke ztrátě kontroly nad vozidlem nebo k jeho převrácení a ke kolizi. Těžiště vozidla se při naložení zavazadel na postranní střešní profily zvýší.
- Při přepravě nákladu na postranních střešních profilech vždy jezděte pomalu a zatáčky projíždějte opatrně. Náhlé porvy větru, způsobené počasím nebo předjíždějícími vozidly, mohou působit na náklad uložený na postranních střešních profilech náhlým vztlakem. To platí zejména, když převážíte velké ploché předměty, jako jsou dřevěná prkna nebo matrace. V důsledku toho může dojít k pádu nákladu z postranních střešních profilů a tím k poškození vašeho vozidla nebo vozidel ve vaší blízkosti.
- Abyste zabránili poškození nebo ztrátě nákladu z postranních střešních profilů během jízdy, kontrolujte před vyjetím i častokrát během jízdy bezpečné upevnění nákladu.

Multimediální systém

POZNÁMKA

- Neinstalujte dodatečné světlomety HID. Audiosystém a elektronická zařízení ve vozidle by nemusely fungovat správně.
- Zabraňte kontaktu částí interiéru s chemickými látkami jako parfémy, kosmetické oleje, opalovací krémy, čističe ruku a osvěžovače vzduchu, mohou způsobit poškození nebo odbarvení.

Zdiřka USB



Při zapnutém vozidle stiskněte tlačítko volby zdiřky USB. Chcete-li nabíjet elektronické zařízení, stiskněte horní část tlačítka (1). Chcete-li nabíjet a poslouchat hudbu z paměťového zařízení, stiskněte spodní část tlačítka (2). Zdiřku USB lze používat poté, co se jedna z kontrol rozsvítí.

- Do zdiřky USB můžete pomocí kabelu USB připojit audio zařízení.
- Po připojení paměťového zařízení, například MP3 nebo USB, do zdiřky USB můžete poslouchat hudbu prostřednictvím reproduktorů vozidla nebo ji přehrávat v multimediálním systému.
- Můžete nabíjet malá elektronická zařízení.

i Informace

- Některá zařízení nemusí být možné nabíjet přes zdiřku USB.
- Při používání přenosného audiozařízení připojeného ke zdiřce napájení může během přehrávání docházet k rušení. Pokud k tomu dojde, odpojte kabel USB a použijte napájecí zdroj přenosného audiozařízení.

POZNÁMKA

- Při připojování konektoru nebo paměťového zařízení USB typu A k vozidlu použijte originální adaptér (z typu C na A) určený pro vaše vozidlo. Běžně používaný adaptér není vybaven redukcí rušení, ochranou proti nadproudu a stabilizačními funkcemi. Připojení jiného než specifikovaného kabelu může poškodit zdiřku USB ve vozidle nebo připojená zařízení. Pro podrobnější informace o příslušenství pro vozidla HYUNDAI vám doporučujeme kontaktovat autorizovaného opravce HYUNDAI.
- Použití neoriginálních dílů může vést k poškození portu USB a multimediálního systému. Na poškození se nevztahuje záruka na vozidlo.

Anténa



Anténa ve tvaru žraločí ploutve přijímá přenášená data (například signál AM/FM, SXM).

Ovládací prvky dálkového ovládnání audiosystému na volantu



POZNÁMKA

Nepoužívejte několik ovládacích tlačítek dálkového ovládnání audiosystému současně.

SEEK/PRESET (🔍/📌)

Stisknete-li spínač SEEK/PRESET nahoru nebo dolů a přidržíte-li jej na 0,8 sekundy nebo déle, bude v následujících režimech fungovat takto:

- Režim RADIO
Funguje jako tlačítko volby AUTO SEEK. Bude vyhledávat, dokud tlačítko neuvolníte.
- Režim MEDIA
Funguje jako tlačítko FF/RW.

Stisknete-li spínač SEEK/PRESET nahoru nebo dolů, bude v následujících režimech fungovat takto:

- Režim RADIO
Funguje jako tlačítko PRESET STATION UP/DOWN.
- Režim MEDIA
Funguje jako tlačítko TRACK UP/DOWN.

HLASITOST (VOL + / VOL -)

Stisknutím páčky nahoru a dolů lze nastavit hlasitost.

MODE

Stisknutím tlačítka MODE přepínáte mezi režimy rádia.

MUTE (🔇)

Stisknutím tlačítka MUTE ztlumíte nebo aktivujete zvuk.

Multimediální systém



Další informace naleznete v samostatně dodávané příručce k multimediálnímu systému.

Rozpoznávání hlasu



Další informace naleznete v samostatně dodávané příručce k multimediálnímu systému.

Bezdrátová technologie Bluetooth®



- (1) Tlačítko pro volání / příjem / ukončení hovorů
- (2) Mikrofon

Další informace naleznete v samostatně dodávané příručce k multimediálnímu systému.

! POZOR

Abyste zabránili rozptylování při řízení, tyto funkce během jízdy použijte co nejméně. Rozptýlení pozornosti by mohlo vést ke kolizi s vážným nebo smrtelným zraněním.



6. Řízení vašeho vozidla

Před jízdou	6-4
Před nástupem do vozidla.....	6-4
Před nastartováním	6-4
Tlačítko start/stop motoru	6-5
Polohy tlačítka start/stop motoru.....	6-6
Startování vozidla.....	6-7
Vypnutí vozidla.....	6-8
Vzdálené startování	6-9
Redukční převodovka.....	6-9
Ovládání redukční převodovky	6-9
Hlášení na displeji sdruženého přístroje	6-13
Správné jízdí návyky	6-15
Systém regenerativního brzdění	6-16
Používání systému regenerativního brzdění.....	6-16
Omezení systému regenerativního brzdění	6-17
Ovládání jediným pedálem	6-17
Používání funkce i-PEDAL	6-18
Systém chytré regenerace	6-19
Zapnutí/vypnutí systému chytré regenerace	6-20
Provozní podmínky systému chytré regenerace	6-20
Nastavení úrovně chytré regenerace	6-21
Pozastavení systému chytré regenerace	6-21
Přední snímače (přední radar)	6-22
Systémové varování kvůli problémům se snímačem.....	6-22
Bezpečnostní opatření pro systém chytré regenerace	6-23

Brzdový systém	6-26
Posilovač brzd.....	6-26
Indikátor opotřebení kotoučových brzd	6-27
Elektronická parkovací brzda (EPB)	6-27
Funkce Auto Hold	6-31
Čištění brzdových kotoučů	6-33
Protiblokovací systém brzd (ABS).....	6-33
Elektronický stabilizační systém (ESC)	6-35
Řízení stability vozidla (VSM).....	6-37
Asistent rozjezdu do kopce (HAC).....	6-38
Signalizace nouzového brzdění (ESS).....	6-39
Multikolizní brzda (MCB).....	6-39
Brzdový asistent (BAS).....	6-40
Správné návyky při brzdění	6-41
Integrovaný systém řízení režimu jízdy	6-41
Režim jízdy	6-41
Charakteristiky režimu jízdy.....	6-43
Aktivní vzduchová klapka	6-44
Při zjištění poruchy	6-44
Active Sound Design (virtuální jízdní zvuky)	6-45
Speciální jízdní podmínky.....	6-45
Nebezpečné jízdní podmínky	6-45
Rozhoupání vozidla	6-46
Plynulé projíždění zatáček	6-46
Jízda v noci	6-46
Jízda v dešti	6-47
Jízda v zaplavených oblastech.....	6-47
Jízda po dálnici	6-47
Jízda v zimě	6-48
Jízda na sněhu nebo ledu	6-48
Zimní opatření.....	6-50

6. Řízení vašeho vozidla

Tažení přívěsu	6-51
Když se rozhodnete táhnout přívěs	6-52
Vybavení a příslušenství přívěsu.....	6-54
Jízda s přívěsem.....	6-56
Údržba při tažení přívěsu.....	6-58
Hmotnost vozidla	6-58
Přetížení	6-59

Před jízdou

Před nástupem do vozidla

- Ujistěte se, že všechna okna, vnější zpětné(á) zrcátka(a) a vnější světla jsou čistá a nezakrytá.
- Odstraňte námrazu, sněh i led.
- Vizualně zkontrolujte nerovnoměrné opotřebování a poškození pneumatik.
- Podívejte se pod vozidlo, zda zde nejsou patrné známky nějakého úniku.
- Ujistěte se, že za vámi nejsou žádné překážky, pokud chcete couvat.

Před nastartováním

- Ujistěte se, že kapota, dveře zavazadlového prostoru i dveře jsou bezpečně zavřené a zamknuté.
- Nastavte polohu sedadel a volantů.
- Nastavte vnitřní a vnější zpětná zrcátka.
- Zkontrolujte, že svítí všechna světla.
- Zapněte si bezpečnostní pás. Zkontrolujte, zdali mají všichni cestující zapnuté bezpečnostní pásy.
- Při zapnutém vozidle zkontrolujte ukazatele a kontrolky ve sdruženém přístroji a hlášení na displeji.
- Zkontrolujte, že jsou všechny předměty, které převážíte, bezpečně uloženy či připoutány.

VÝSTRAHA

Aby nemohlo dojít k VÁŽNĚMU nebo SMRTELNĚMU ZRANĚNÍ, dodržujte následující opatření:

- VŽDY se připoutejte. Když je vozidlo v pohybu, všichni cestující musí být správně připoutáni bezpečnostními pásy. Podrobnosti naleznete v části „Bezpečnostní pásy“ v kapitole 3.
- Vždy jezděte opatrně. Předpokládejte, že ostatní řidiči nebo chodci mohou být neopatrní a dělat chyby.
- Stále věnujte pozornost řízení. Rozptylování řidiče může způsobit nehodu.
- Nechte si dostatečný odstup od vozidla před vámi.

VÝSTRAHA

NIKDY před jízdou nepijte alkohol ani neužívejte drogy.

Požívání alkoholu nebo konzumace drog jsou pro řízení nebezpečné a mohou vést k nehodě a k ZÁVAŽNĚMU ZRANĚNÍ nebo SMRTI.

Alkohol za volantem je každoročně jednou z hlavních příčin úmrtí na rychlostních silnicích. Dokonce i malé množství alkoholu ovlivní vaše reakce, vnímání a úsudek. Pouhá jedna sklenice alkoholického nápoje může snížit vaši schopnost reagovat na měnící se podmínky a v případě tísňe se doba vaší reakce každou další sklenicí prodlužuje.

Jízda pod vlivem drog je stejně nebezpečná či dokonce nebezpečnější než jízda pod vlivem alkoholu.

Pravděpodobnost vážné nehody je mnohem větší, pokud pijete alkohol nebo berete drogy a řídíte. Pokud pijete alkohol nebo berete drogy, neřídte. Nejezděte s řidičem, který pil alkohol nebo užil drogy. Zvolte si jiného řidiče nebo si zavolejte taxi.

Tlačítko start/stop motoru



Jakmile se otevřou přední dveře, rozsvítí se tlačítko start/stop motoru a zhasne několik sekund po zavření dveří.

⚠ VÝSTRAHA

Nouzové vypnutí vozidla:

Stiskněte a držte tlačítko start/stop motoru na více než dvě sekundy NEBO třikrát rychle stiskněte a uvolněte tlačítko start/stop motoru (během tří sekund).

Pokud se vozidlo stále pohybuje, můžete vozidlo opětovně nastartovat bez sešlápnutí brzdového pedálu – stisknutím tlačítka start/stop motoru se zařazenou polohou N (neutrál).

⚠ VÝSTRAHA

- NIKDY se nepokoušejte stisknout tlačítko start/stop motoru, když je vozidlo v pohybu, vyjma nouzové situace. Vozidlo se vypne a ztratí se výkon pro posilovač řízení a brzd. Může dojít ke ztrátě směrové stability a brzdě funkce, což může mít za následek nehodu.
- Než opustíte sedadlo řidiče, vždy se ujistěte, že je zařazena poloha P (parkování), zatáhněte parkovací brzdou, přepněte tlačítko start/stop motoru do polohy OFF a vezměte chytrý klíček s sebou. Pokud nejsou dodrženy tyto bezpečnostní pokyny, může dojít k neočekávanému pohybu vozidla.
- Nikdy se nesnažte sahat na tlačítko start/stop motoru nebo jiné ovládací prvky skrz volant, když je vozidlo v pohybu. Přítomnost ruky nebo paže ve volantu může způsobit ztrátu kontroly nad vozidlem a nehodu.

Polohy tlačítka start/stop motoru

Poloha tlačítka	Úkon	Poznámky
OFF	Pro vypnutí vozidla stiskněte spínač tlačítka start/stop motoru se zařazenou polohou P (parkování). Mějte na paměti, že pokud je stisknuto tlačítka start/stop motoru, když je zařazena poloha D (jízda), R (zpátečka) nebo N (neutrál), automaticky se zařadí poloha P (parkování).	
ACC	Stiskněte tlačítka start/stop motoru, když je tlačítka v poloze OFF, aniž byste sešlápli brzdový pedál. Některá elektrická příslušenství je možné používat.	Ponecháte-li tlačítka start/stop motoru v poloze ACC na dobu více než jedné hodiny, vypne se automaticky napájení příslušenství, aby se nevybíjel akumulátor.
ON	Stiskněte tlačítka start/stop motoru, když je tlačítka v poloze ACC, aniž byste sešlápli brzdový pedál. Varovné kontrolky je možné zkontrolovat před nastartováním vozidla.	Nenechávejte tlačítka motoru start/stop v režimu ON, když neběží vozidlo, aby se nevybíjel akumulátor.
START	Pro nastartování vozidla sešlápněte brzdový pedál a stiskněte tlačítka start/stop motoru se zařazenou polohou P (parkování).	Při stisknutí tlačítka start/stop motoru bez sešlápnutí brzdového pedálu vozidlo nenastartuje a tlačítka start/stop motoru bude procházet následujícími režimy: OFF > ACC > ON > OFF

i Informace

Aby se zabránilo vybíjení akumulátoru vozidla, tlačítka start/stop motoru se přepne do polohy OFF, když je tlačítka start/stop motoru po určitou dobu v poloze ACC nebo ON se zařazenou polohou P (parkování). Když je tato funkce v činnosti, koncová světla zhasnou. Chcete-li koncová světla znovu používat, otočte spínač světlometů na sloupku řízení do polohy OFF a zpět do polohy ON.

Startování vozidla

VÝSTRAHA

- Při řízení vašeho vozidla vždy používejte správnou obuv. Nevhodná obuv, jako jsou vysoké podpatky, lyžařské boty, sandály, žabky atd., může omezit schopnost řidiče ovládat brzdový a pedál akcelerace.
- Nestartujte vozidlo se sešlápnutým pedálem akcelerace.

Vozidlo se může náhle pohnout a způsobit nehodu.

Informace

- Vozidlo nastartuje stisknutím tlačítka start/stop motoru pouze v případě, že je chytrý klíček ve vozidle.
- I když je chytrý klíček ve vozidle, nemusí vozidlo nastartovat, pokud je klíček daleko od řidiče.
- Pokud je tlačítko start/stop motoru v poloze ACC nebo ON a jsou otevřené jakékoliv dveře, systém hledá chytrý klíček. Pokud není chytrý klíček ve vozidle, kontrolka  bude blikat a zobrazí se varovné hlášení „**Key not in vehicle**“ (Klíček není ve vozidle). Když jsou všechny dveře zavřené, na několik sekund zazní také zvukové znamení. Když je vozidlo v poloze ACC nebo v pohotovostním režimu (kontrolka **READY** svítí), mějte chytrý klíček ve vozidle.

Startování vozidla

1. Mějte chytrý klíček vždy u sebe.
2. Ujistěte se, že je parkovací brzda zatažená.
3. Ujistěte se, že je zařazena poloha P (parkování).
4. Sešlápněte brzdový pedál.
5. Stiskněte tlačítko start/stop motoru. Když vozidlo nastartuje, rozsvítí se kontrolka **READY**.

Informace

- Vždy startujte s nohou na brzdovém pedálu. Nestartujte vozidlo se sešlápnutým pedálem akcelerace. Nepřetáčejte motor během zahřívání.
- Pokud je okolní teplota nízká, kontrolka  může zůstat rozsvícená delší dobu než obvykle.

POZNÁMKA

Aby nedošlo k poškození vozidla:

- Pokud kontrolka (**READY**) zhasne během jízdy, nepokoušejte se přeradit do polohy P (parkování).
Pokud to provoz a situace na silnici dovolí, můžete během jízdy zařadit polohu N (neutrál) a stisknout tlačítko start/stop motoru za účelem opětovného nastartování vozidla.
- Nestartujte vozidlo jeho tlačení nebo tažením.

POZNÁMKA

Aby nedošlo k poškození vozidla:

Tlačítko start/stop motoru nedržte stisknuté déle než 10 sekund s výjimkou situace, kdy je spálená pojistka brzdového světla.

Když je pojistka brzdového světla přepálená, nemůžete vozidlo nastartovat normálně. Vyměňte pojistku za novou. Pokud nemůžete pojistku vyměnit, můžete nastartovat vozidlo stisknutím a přidržením tlačítka start/stop motoru na 10 sekund s tlačítkem start/stop motoru v poloze ACC.

Vícenásobné sešlápnutí brzdového pedálu při zhasnutí kontrolce **READY** zvyšuje možnost vybití 12V akumulátoru.

Pro vaši bezpečnost vždy před nastartováním sešlápněte brzdový pedál.

i Informace

Systém virtuálního zvuku motoru (VESS)
Systém VESS generuje virtuální zvuk motoru, aby upozornil chodce. Systém VESS funguje, když je vozidlo schopné jízdy. Když je zařazena poloha P (parkování), systém VESS není v činnosti.

! POZOR

- Protože vozidlo nevydává zvuk motoru, věnujte pozornost okolnímu prostředí a jezděte opatrně.
- Po zaparkování nebo čekání na semaforu se před rozjezdem podívejte kolem sebe (děti, překážky atd.).
- Při couvání se před jízdou podívejte přímo za sebe. Chodci nemusí být schopni rozpoznat zvuky vozidla.

Nouzové startování



Pokud je baterie chytrého klíčku slabá nebo pokud chytrý klíček správně nefunguje, můžete nastartovat vozidlo stisknutím tlačítka start/stop motoru s chytrým klíčkem ve směru jako na obrázku výše.

Vypnutí vozidla

1. Zastavte vozidlo a plně sešlápněte brzdový pedál.
2. Zařadte polohu P (parkování).
3. Přepněte tlačítko start/stop motoru do polohy OFF a zatáhněte parkovací brzdu.
4. Ujistěte se, že kontrolka **READY** ve sdruženém přístroji nesvítí.

! POZOR

Pokud ve sdruženém přístroji stále svítí kontrolka **READY**, vozidlo není vypnuté a může se uvést do pohybu, pokud je zařazena jakákoli jiná poloha než P (parkování).

Vzdálené startování



Vozidlo můžete nastartovat pomocí tlačítka vzdáleného startování na chytrém klíčku.

Postup vzdáleného startování vozidla:

1. Stiskněte tlačítko zamknutí dveří, když jste ve vzdálenosti do 10 m od vozidla.
2. Stiskněte tlačítko vzdáleného startování (1) na déle než 2 sekundy během 4 sekund po zamknutí dveří.
3. Chcete-li funkci vzdáleného startování vypnout, jednou stiskněte tlačítko vzdáleného startování (1).
 - Tlačítko vzdáleného startování (1) nemusí fungovat, pokud chytrý klíček není ve vzdálenosti do 10 m od vozidla.
 - Vozidlo vzdáleně nemusí nastartovat, pokud je otevřená kapota nebo dveře zavazadlového prostoru.
 - Aby bylo možné spustit funkci vzdáleného startování, musí být ve vozidle zařazena poloha P (parkování).
 - Pokud nastoupíte do vozidla bez registrovaného chytrého klíčku u sebe ve vozidle se zobrazí hlášení „**Smart Key must be present to keep the vehicle running**“ (Provoz vozidla vyžaduje přítomnost chytrého klíčku).
 - Pokud do 10 minut od vzdáleného nastartování nenastoupíte do vozidla, vozidlo se vypne.

Redukční převodovka



[A] Otočný volič řazení
[B] Tlačítko P

Ovládání redukční převodovky

Chcete-li přeřadit, sešlápněte brzdový pedál a otočte otočným voličem řazení.

VÝSTRAHA

Dodržováním následujících zásad snížíte riziko vážného nebo smrtelného zranění:

- Před zařazením polohy D (jízda) nebo R (zpátečka) VŽDY zkontrolujte, zda se v okolí vozu nevyskytují osoby, zejména děti.
- Než opustíte sedadlo řidiče, vždy se ujistěte, že je zařazena poloha P (parkování), zatáhněte parkovací brzdu a přepněte tlačítko start/stop motoru do polohy OFF. Pokud nejsou dodrženy tyto bezpečnostní pokyny, může dojít k neočekávanému a náhlému pohybu vozidla.

Otočná řadicí páka / Otočný volič řazení

P (parkování)



Před zařazením polohy P (parkování) vždy úplně zastavte.

Pro přeřazení do polohy P (parkování) stiskněte tlačítko P a současně sešlápněte brzdový pedál.

Pokud vozidlo vypnete se zařazenou polohou R (zpátečka), N (neutrál) nebo D (jízda), automaticky se zařadí poloha P (parkování).

! VÝSTRAHA

- Přeřazení do polohy P (parkování) za jízdy může způsobit ztrátu kontroly nad vozidlem.
- Když parkujete ve svahu, zařadte polohu P (parkování), zatáhněte parkovací brzdou a natočte kola směrem k obrubníku, aby se vozidlo nemohlo rozjet z kopce dolů.
- Nepoužívejte místo parkovací brzdy polohu P (parkování).

i Informace

U vozidel vybavených elektronickou parkovací brzdou (EPB) se EPB aktivuje automaticky po zařazení polohy P (parkování).

R (zpátečka)



Použijte tuto polohu při couvání.

Chcete-li zařadit polohu R (zpátečka), otočte otočným voličem řazení do polohy R (zpátečka) a současně sešlápněte brzdový pedál.

Pokud je však vozidlo v pohybu, nemusí dojít k automatickému zařazení polohy P (parkování), aby nedošlo k poškození redukční převodovky.

Směr otáčení otočného voliče řazení odpovídá směru otáčení kol.

POZNÁMKA

- Při zastavení vozidla v poloze R (zpátečka) nebo D (jízda) se po otevření dveří řidiče automaticky zařadí poloha P (parkování).
Pokud se vozidlo pohybuje při zařazené poloze R (zpátečka) nebo D (jízda) a dojde k otevření dveří řidiče a odepnutí bezpečnostního pásu řidiče, nemusí dojít k automatickému přeřazení do polohy P (parkování), aby nedošlo k poškození redukční převodovky.
- Před zařazením do polohy R (zpátečka) nebo vyřazením z ní vždy zcela zastavte vozidlo, aby nedošlo k poškození redukční převodovky.

N (neutrál)

Chcete-li zařadit polohu N (neutrál), otočte otočným voličem řazení do polohy N (neutrál) a současně sešlápněte brzdový pedál.

Když přerazujete z polohy N (neutrál) do jakékoli jiné polohy, vždy sešlápněte brzdový pedál.

Pokud vozidlo vypnete při zařazené poloze N (neutrál), automaticky se zařadí poloha P (parkování).

Pokud však potřebujete, aby po vypnutí vozidla zůstala zařazena poloha N (neutrál) postupujte podle popisu v části „Zachování zařazené polohy N (neutrál) po vypnutí vozidla“ níže.

Chcete-li přepnout otočný volič řazení do polohy N (Neutrál) otočte jím jednou ve směru nebo proti směru hodinových ručiček.

Pokud je aktuálně zařazena poloha D (jízda), otočte otočným voličem řazení proti směru hodinových ručiček. Pokud je v poloze R (zpátečka), otočte otočným voličem řazení ve směru hodinových ručiček.

D (jízda)

Chcete-li zařadit polohu D (Drive), otočte voličem řazení do polohy D (jízda) a současně sešlápněte brzdový pedál.

Redukční převodovka automaticky aktivuje systém regenerativního brzdění v závislosti na stavu vozovky.

POZNÁMKA

- Při zastavení vozidla v poloze R (zpátečka) nebo D (jízda) se po otevření dveří řidiče automaticky zařadí poloha P (parkování).

Pokud se vozidlo pohybuje při zařazené poloze R (zpátečka) nebo D (jízda) a dojde k otevření dveří řidiče, a odepnutí bezpečnostního pásu řidiče, nemusí dojít k automatickému přerazení do polohy P (parkování), aby nedošlo k poškození redukční převodovky.

- Před zařazením polohy D (jízda) vždy zcela zastavte vozidlo, aby nedošlo k poškození redukční převodovky.

⚠ POZOR

Pokud při rozjezdu po zastavení v prudkém svahu nesešlápnete pedál akcelerace nebo brzdový pedál, může i při zařazené poloze D (jízda) dojít k podjetí vozidla dozadu a následné nehodě.

Zachování zařazené polohy N (neutrál) po vypnutí vozidla



Pokud chcete, aby vozidlo zachovalo zařazení polohy N (neutrál) po uvedení vozidla do stavu ACC, postupujte následovně.

1. Vypněte funkci Auto Hold a uvolněte elektronickou parkovací brzdu, když je vozidlo zapnuté.
2. Otočte volič řazení do polohy N (neutrál) při sešlápnutém brzdovém pedálu.

3. Když sundáte nohu z brzdového pedálu, na sdruženém přístroji se zobrazí hlášení „**Press and hold the OK button on the steering wheel to stay in Neutral**“ (Stiskněte a podržte tlačítko OK na volantu, aby se zachovala poloha neutrálu).

4. Stiskněte a podržte tlačítko **OK** na volantu déle než 1 sekundu.

5. Když se na displeji sdruženého přístroje zobrazí hlášení „**Neutral will stay engaged when the vehicle is Off**“ (Po vypnutí vozidla zůstane zařazena poloha neutrálu), stiskněte tlačítko start/stop motoru a současně sešlápněte brzdový pedál.

Pokud do 3 minut otevřete dveře řidiče, zařadí se poloha P (parkování) a tlačítko start/stop motoru se přepne do polohy OFF (vypnuto).

POZNÁMKA

- Pokud je zařazena poloha N (neutrál), tlačítko start/stop motoru bude v poloze ACC. Mějte na paměti, že při přepnutí do polohy ACC nelze zamknout dveře, neboť hrozí vybití akumulátoru (12V), pokud by zůstala přepnuta poloha ACC po delší dobu.
- Před vjezdem do automatické myčky ručně uvolněte elektronickou parkovací brzdu (EPB). Pokud by byla EPB zatažená, mohlo by dojít k poškození vozidla nebo automatické myčky.

i Informace

Při zatažené elektronické parkovací brzdě (EPB) stiskněte spínač EPB a zároveň sešlápněte brzdový pedál. Elektronickou parkovací brzdu (EPB) je třeba uvolnit ručně, protože EPB se neuvolní automaticky, i když je zařazena poloha N (neutrál).

Automatické zařazení polohy P (parkování)

Za účelem zajištění bezpečnosti se za následujících podmínek automaticky zařadí poloha P (parkování):

- Když je vozidlo vypnuto při zařazené poloze R (zpátečka), D (jízda) nebo N (neutrál).
- Když jsou dveře řidiče otevřené, vozidlo je zapnuté, je zařazena poloha R (zpátečka), D (jízda) nebo N (neutrál) a vozidlo stojí.
- Když jsou dveře řidiče otevřené, je zařazena poloha N (neutrál) a vozidlo je zapnuté.

V situacích, kdy musí být zařazena poloha P (parkování), vždy na sdruženém přístroji zkontrolujte, zda je opravdu poloha P (parkování) zařazena.

Systém blokování řazení

Z bezpečnostních důvodů je vaše vozidlo vybaveno systémem blokování řazení, který brání přeřazení převodovky z polohy P (parkování) nebo N (neutrál) do polohy R (zpátečka) nebo D (jízda) bez sešlápnutí brzdového pedálu.

Pro přeřazení z P (parkování) nebo N (neutrál) do R (zpátečka) nebo D (jízda):

1. Držte brzdový pedál sešlápnutý.
2. Nastartujte vozidlo.
3. Sešlápněte brzdový pedál a zařadte polohu R (zpátečka) nebo D (jízda).

***i* Informace**

Když je připojen nabíjecí kabel, nelze přeřadit.

Když je akumulátor (12 V) vybitý

Když je vybitý akumulátor, nemůžete řadit.

Nastartujte vozidlo pomocí kabelů (viz část „Startování z cizího zdroje (12V akumulátor)“ v kapitole 8), nebo vám doporučujeme obrátit se na autorizovaného opravce HYUNDAI.

Parkování

Vždy zcela zastavte a stále držte sešlápnutý brzdový pedál. Zařadte polohu P (parkování), zapněte EPB a přepněte tlačítko start/stop motoru do polohy OFF. Když opouštíte vozidlo, berte si klíček s sebou.

Hlášení na displeji sdruženého přístroje

„Press brake pedal to change gear“ (Pro přeřazení sešlápněte brzdový pedál)

Toto hlášení se zobrazí, když při řazení není sešlápnutý brzdový pedál.

Sešlápněte brzdový pedál a poté zařadte.

„Shift to P after stopping“ (Zařadte P po zastavení)

Toto hlášení se zobrazí, když je za jízdy zařazena poloha P (parkování).

Před přeřazením do polohy P (parkování) zastavte vozidlo.

**„This gear is already selected“
(Tento převod je již zvolen)**

Toto hlášení se zobrazí při opětovném zařazení aktuálně zvolené polohy.

Toto hlášení se zobrazí, když řazení nefunguje správně při zařazené poloze P (parkování).

Doporučujeme vám nechat vozidlo zkontrolovat u autorizovaného opravce HYUNDAI.

„Check P button“ (Zkontrolujte tlačítko P)

Toto hlášení se zobrazí, pokud je problém s tlačítkem P (parkování).

Pokud se toto hlášení zobrazí, i když tlačítko není stisknuté, doporučujeme vám nechat vozidlo zkontrolovat u autorizovaného opravce HYUNDAI.

„Shifting system error“ (Chyba systému řazení)

Toto hlášení se zobrazí, pokud došlo k poruše otočného voliče řazení.

Doporučujeme vám nechat vozidlo zkontrolovat u autorizovaného opravce HYUNDAI.

**„Check rotary gear shift dial“
(Zkontrolujte otočný volič řazení)**

Toto hlášení se zobrazí, pokud došlo k poruše otočného voliče řazení.

Doporučujeme vám nechat vozidlo zkontrolovat u autorizovaného opravce HYUNDAI.

**„Rotary gear shift dial stuck“
(Zaseknutý otočný volič řazení)**

Toto hlášení se zobrazí, když se otočný volič řazení nevrací po otočení do své polohy.

Doporučujeme vám nechat vozidlo zkontrolovat u autorizovaného opravce HYUNDAI.

„PARK button error! Engage parking brake when parking vehicle“ (Chyba tlačítka PARKOVÁNÍ! Při parkování vozidla zatáhněte parkovací brzdu.)

Toto hlášení se zobrazí, pokud tlačítko P (parkování) nefunguje správně.

Doporučujeme vám nechat vozidlo zkontrolovat u autorizovaného opravce HYUNDAI.

Správné jízdní návyky

- Nikdy nepřepínáte z polohy P (parkování) nebo polohy N (neutrál) do jiné polohy, když je sešlápnutý pedál akcelerace.
- Nikdy nepřepínáte do polohy P (parkování), když je vůz v pohybu. Ujistěte se, že vůz úplně stojí, než se pokusíte zařadit polohu R (zpátečka) nebo polohu D (jíзда).
- Nepřepínáte za jízdy do polohy N (neutrál). Pokud je za jízdy zařazena poloha N (neutrál), může to zvýšit riziko nehody. Zařazení zpět do polohy D (jíзда), když je vozidlo v pohybu, může také vážně poškodit převodovku.
- Při jízdě do kopce nebo z kopce vždy zařadte do polohy D (jíзда) pro jízdu vpřed nebo do polohy R (zpátečka) pro couvání. Po zařazení polohy D (jíзда) nebo R (zpátečka) zkontrolujte před jízdou polohu převodového stupně zobrazenou na sdruženém přístroji. Pokud by se vozidlo pohybovalo v opačném směru, než je zařazený rychlostní stupeň, mohlo by dojít k vypnutí vozidla a vážné nehodě v důsledku zhoršeného brzděného účinku.
- Nejezděte s nohou opřenu o brzdový pedál. I mírný, avšak stálý tlak na pedál může způsobit přehřátí brzd, jejich opotřebení a případně i selhání.
- Před opuštěním vozidla vždy zatáhněte parkovací brzdu. Nikdy nenechávejte vozidlo zaparkované pouze se zařazenou polohou P (parkování).

- Při jízdě po vozovce s kluzkým povrchem buďte velmi opatrní. Při brzdění, zrychlování nebo řazení rychlostních stupňů buďte obzvláště opatrní. Na kluzkém povrchu může prudká změna rychlosti způsobit ztrátu přilnavosti kol, ztrátu kontroly nad vozidlem a následně nehodu.
- Optimální výkonnosti a úsporného provozu vozidla dosáhnete plynulým sešlapováním a uvolňováním pedálu akcelerace.

VÝSTRAHA

Dodržováním následujících zásad snížíte riziko VÁŽNÉHO nebo SMRTELNÉHO ZRANĚNÍ:

- VŽDY se připoutejte. V případě nehody je nepřipoutaný cestující vystaven mnohem většímu nebezpečí vážného nebo smrtelného zranění než cestující správně připoutaný.
- Při zatáčení nebo odbočování nejezděte vysokou rychlostí.
- Vyvarujte se prudkých pohybů volantem, jako je náhlá změna jízdního pruhu nebo ostrý průjezd zatáčky.
- Pokud ztratíte kontrolu nad vozidlem při jízdě ve vysokých rychlostech (např. při jízdě po dálnici), zvyšuje se riziko převrácení vozidla.
- Ke smyku často dochází ve chvílích, kdy vozidlo sjede jednou stranou z vozovky a řidič prudce zatočí, aby se vrátil na vozovku.
- Pokud vozidlo sjede z vozovky, vyvarujte se prudkých pohybů volantem. Namísto toho zpomalte a potom se vraťte do jízdního pruhu.
- Společnost HYUNDAI vám doporučuje dodržovat všechna rychlostní omezení na silnici.

Systém regenerativního brzdění

Systém regenerativního brzdění pomocí pádlového ovladače ovládá intenzitu regenerativního brzdění vozidla. Zlepšuje úspornost vozidla a pomáhá řidiči k lepšímu zážitku z jízdy.

i Informace

Systém regenerativního brzdění využívá k brzdění elektromotor. Elektromotor přeměňuje kinetickou energii vznikající při zpomalování vozidla na elektřinu a nabíjí vysokonapěťový akumulátor.

Používání systému regenerativního brzdění

Používání pádlového ovladače

Pro použití systému regenerativního brzdění ovládejte pádlový ovladač podle následujícího obrázku.



- Pro zvýšení intenzity regenerativního brzdění o 1 úroveň přitáhněte jednou levý pádlový ovladač (+ \odot). Tím se zvýší intenzita zpomalování.
- Pro snížení intenzity regenerativního brzdění o 1 úroveň přitáhněte jednou pravý pádlový ovladač (- \odot). Tím se sníží intenzita zpomalování.
- Pro další zvyšování intenzity regenerativního brzdění držte přitážený levý pádlový ovladač (+ \odot) déle než

0,5 sekundy. Držte pádlový ovladač přitážený, dokud se vozidlo nezastaví. (Podrobnosti naleznete v části „Ovládání jediným pedálem“ v této kapitole.)

- (Při zapnutém systému chytré regenerace) Stisknutím a přidržením pravého pádlového ovladače (- \odot) na déle než 1 sekundu systém chytré regenerace vypnete. (Podrobnosti naleznete v části „Systém chytré regenerace“ v této kapitole.)

Kontrola intenzity regenerativního brzdění



Zvolená intenzita regenerativního brzdění se zobrazuje ve sdruženém přístroji. Byla-li úroveň regenerativního brzdění snížena na 0, po vypnutí a opětovném zapnutí vozidla se úroveň brzdění změní na 1.

Omezení systému regenerativního brzdění

Intenzitu regenerativního brzdění nelze pádlovým ovladačem měnit v následujících situacích:

- Oba pádlové ovladače jsou přitaženy současně.
- Vozidlo zpomaluje sešlápnutím brzdového pedálu.
- Je zapnutý adaptivní tempomat.
- Regenerativní brzdění je v činnosti nepřetržitě a akumulátor je plně nabitý.
- Když je aktivován režim SNOW

Výchozí nastavení intenzity regenerativního brzdění a nastavitelný rozsah se liší podle zvoleného režimu jízdy.

Režim jízdy	Nastavitelný rozsah
SNOW	0 až 1
ECO	0 až 3
NORMAL	0 až 3
SPORT	0 až 3

Podrobnosti naleznete v části „Integrovaný systém řízení režimu jízdy“ v této kapitole.

Ovládání jediným pedálem

Funkce Ovládání jediným pedálem pomocí pádlového ovladače ovládá intenzitu regenerativního brzdění při jízdě na volnoběh vozidla. Pomáhá řidiči zastavit vozidlo bez sešlápnutí brzdy.

Informace

Jízda na volnoběh znamená proces jízdy vozidla bez sešlápnutí brzdového pedálu a pedálu akcelerace. Při jízdě na volnoběh se namísto výkonu vozidla využívá setrvačná energie jízdy.

Používání funkce Ovládání jediným pedálem

Režim Ovládání jediným pedálem zapnete při jízdě na volnoběh přitažením a přidržením levého pádlového ovladače (\pm) na déle než 0,5 sekundy.

- Když rychlost vozidla překročí 3 km/h, uvolníte pádlový ovladač, čímž se vrátíte na dříve nastavenou úroveň regenerativního brzdění.
- Pokud je rychlost vozidla nižší než 3 km/h, vozidlo bude stále aplikovat brzdu přestože řidič uvolnil pádlový ovladač.
- Uvolnění pádlového ovladače po zastavení vozidla udrží vozidlo zastaveném stavu.

POZOR

- V závislosti na stavu vozidla a vozovky se může stát, že vozidlo nezastaví, přestože je aktivní funkce ovládání jediným pedálem. Zkontrolujte okolí a sešlápněte brzdový pedál, abyste zpomalili.
- Pokud řidič sešlápně pedál akcelerace, zatímco drží přitažený levý pádlový ovladač (\pm), aby se zvýšila úroveň brzdění, funkce ovládání jediným pedálem bude pracovat jako funkce i-PEDAL. V takovém případě již nebude možné ovládat rychlost vozidla pádlovým ovladačem.

Omezení funkce Ovládání jediným pedálem

V následujících případech se může stát, že vozidlo nezastaví, přestože je aktivní funkce ovládání jediným pedálem.

Zastavte vozidlo sešlápnutím brzdového pedálu.

- Když vozidlo jede ve svahu nebo opakovaně jede a zastavuje.
- Když vozidlo projíždí koncem svahu.
- Při jízdě na kluzkém povrchu, například na zledovatělé, deštivé nebo blátivé silnici.
- Když není správně seřizena geometrie kol.
- Když dojde k prokluzu nebo protáčení kola.
- Když je hmotnost ve vozidle příliš velká.
- Když je vozidlo nakloněno na jednu stranu.
- Když je hmotnost ve vozidle příliš velká.

Automatické zatažení elektronické parkovací brzdy (EPB)

Pomocí funkce ovládání jediným pedálem lze zastavit vozidlo a automaticky zatáhnout elektronickou parkovací brzdou (EPB).

Po zastavení vozidla se automaticky zatáhne EPB, pokud je splněna některá z následujících podmínek

- Rozepnutý bezpečnostní pás řidiče a otevřené dveře řidiče.
- Je zařazena poloha N (neutrál).
- Kapota je otevřená.
- Dveře zavazadlového prostoru jsou otevřené.
- Od zastavení vozidla uplynulo 5 minut.
- Funkce ovládání jediným pedálem je omezena z jiných důvodů.

Používání funkce i-PEDAL

Funkce i-PEDAL pomáhá řidiči zrychlovat, zpomalovat a zastavovat vozidlo pouze pomocí pedálu akcelerace.

Zapnutí/vypnutí funkce i-PEDAL

• Zapnutí funkce i-PEDAL

Když je úroveň regenerativního brzdění 3, jednou přitáhněte levý pádlový ovladač (\oplus). Funkce i-PEDAL se zapne a na sdruženém přístroji se zobrazí hlášení „i-PEDAL“. Funkce i-PEDAL není k dispozici, když je zapnutý systém chytré regenerace. Před používáním funkce i-PEDAL nejprve vypněte systém chytré regenerace.

• Vypnutí funkce i-PEDAL:

Když je tato funkce zapnutá, jednou přitáhněte pravý pádlový ovladač (\ominus). Anebo při zapnutí této funkce zařadte polohu R (zpátečka) a poté polohu D (jízda). Funkce i-PEDAL se vypne a nastaví se 3. úroveň regenerativního brzdění.

⚠ POZOR

V závislosti na stavu vozidla a vozovky se může stát, že se vozidlo neuvede do zastavení, přestože je funkce i-PEDAL aktivní. Zkontrolujte okolí a sešlápněte brzdový pedál, abyste ovládali rychlost vozidla.

Funkci i-PEDAL nepoužívejte na kluzkých vozovkách.

Omezení funkce i-PEDAL

V následujících případech se může stát, že vozidlo nezastaví, přestože je funkce i-PEDAL náležitě aktivována. Zastavte vozidlo sešlápnutím brzdového pedálu.

- Když vozidlo jede ve svahu nebo opakovaně jede a zastavuje.
- Když vozidlo projíždí koncem svahu.
- Při jízdě na kluzkém povrchu, například na zledovatělé, deštivé nebo blátivé silnici.
- Když není správně seřízena geometrie kol.
- Když dojde k prokluzu nebo protáčení kola.
- Když je hmotnost ve vozidle příliš velká.
- Když je vozidlo nakloněno na stranu.
- Když je hmotnost ve vozidle příliš velká.

System chytřé regenerace

System chytřé regenerace rozpoznává vzdálenost mezi vozidly, sklon vozovky a rychlostní kamery a řídí úroveň regenerativního brzdění při jízdě na volnoběh. Omezuje zbytečné sešlapávání pedálů, čímž zvyšuje úspornost vozidla a komfort řidiče.

i Informace

- Jízda na volnoběh znamená proces jízdy vozidla bez sešlápnutí brzdového pedálu a pedálu akceleračce. Při jízdě na volnoběh se namísto výkonu vozidla využívá setrvačná energie jízdy.
- System regenerativního brzdění využívá k brzdění elektromotor. Elektromotor přeměňuje kinetickou energii vznikající při zpomalování vozidla na elektřinu a nabíjí vysokonapěťový akumulátor.

Zapnutí/vypnutí systému chytré regenerace

Pro použití systému chytré regenerace ovládejte pádlový ovladač podle následujícího obrázku.

- **Zapnutí systému chytré regenerace:**
Když svítí kontrolka READY, zařadte polohu D (jízda) a přitáhněte a přidržte pravý pádlový ovladač (➡) na déle než jednu sekundu.



Systém chytré regenerace se zapne a jako úroveň regenerativního brzdění se zobrazí AUTO.

- **Vypnutí systému chytré regenerace:**
Když je systém chytré regenerace zapnutý, přitáhněte a přidržte pravý pádlový ovladač (➡) na déle než jednu sekundu. Na sdruženém přístroji se namísto „AUTO“ bude zobrazovat úroveň regenerativního brzdění a systém chytré regenerace se vypne.
- **Používání funkce Ovládání jediným pedálem** Když je systém chytré regenerace zapnutý, přitáhněte a přidržte levý pádlový ovladač (⬅) na déle než 0,5 sekundy (Podrobnosti naleznete v části „Ovládání jediným pedálem“ v této kapitole.)

Funkce i-PEDAL není k dispozici, když je systém chytré regenerace zapnutý. Před používáním funkce i-PEDAL nejprve vypněte systém chytré regenerace.

Provozní podmínky systému chytré regenerace

Když je jako úroveň regenerativního brzdění zobrazeno „AUTO“ a rychlost vozidla je vyšší než 10 km/h, systém bude automaticky řídit úroveň regenerativního brzdění za následujících podmínek.

- Mění se sklon vozovky.
- Zmenšuje se nebo zvětšuje vzdálenost od vozidla vpředu.
- Snižuje se nebo zvyšuje rychlost vozidla vpředu.

⚠ POZOR

- Když svítí varovná kontrolka Bezpečnost vpředu, systém chytré regenerace nefunguje správně. Pro zpomalení sešlápněte brzdový pedál.
- Funkce, která upravuje intenzitu regenerativního brzdění v závislosti na sklonu vozovky, je účinná pouze tehdy, když je úroveň regenerativního brzdění 0. Intenzita brzdění se výrazně nemění v závislosti na sklonu vozovky, pokud je úroveň regenerativního brzdění 1 nebo vyšší.

Nastavení úrovně chytré regenerace



Když je systém chytré regenerace zapnutý, na displeji sduženého přístroje se zobrazuje „AUTO“ (1). V závislosti na podmínkách systém upravuje úroveň regenerativního brzdění (2). Když vozidlo rozpozná jiné vozidlo, rozsvítí se světle modrá kontrolka (3).

Výchozí nastavení chytré regenerace

Výchozí úroveň brzdění systému chytré regenerace lze změnit. Nastavte výchozí úroveň brzdění na nejnižší hodnotu a nechte systém upravovat intenzitu brzdění automaticky.

Chcete-li změnit výchozí úroveň systému chytré regenerace, jednou přitáhněte pravý pádlový ovladač (\rightarrow), když je systém zapnutý.

Nastavení intenzity chytré regenerace

Intenzitu regenerativního brzdění systému chytré regenerace operace lze upravit, aby odpovídala preferencím řidiče. Upravte intenzitu brzdění, abyste zrychlili nebo zpomalili zpomalování vozidla.



Chcete-li nastavit úroveň regenerativního brzdění systému chytré regenerace, přejděte na domovskou obrazovku a v multimediálním systému vyberte **Electric vehicle** > **Smart regeneration**.

Pozastavení systému chytré regenerace

Systém chytré regenerace se dočasně vypne za následujících podmínek. Když je systém vypnutý, řidič musí sledovat okolí a pro zpomalení sešlápnout brzdový pedál.

- Je zařazena poloha N (neutrál), R (zpátečka) nebo P (parkování).
- Je zapnutý adaptivní tempomat.
- Zasahuje elektronický stabilizační systém (ESC).
- Je v činnosti ABS.

Přední snímače (přední radar)



[A] Přední radar

Přední radar rozpoznává vzdálenost od vpředu jedoucího vozidla a řídí intenzitu regenerativního brzdění. Pokud je přední radar pokrytý sněhem, deštěm nebo jinými cizími látkami, může dojít ke zhoršení výkonu snímačů a systém chytré regenerace se může vypnout. Vždy udržujte snímače čisté.

Systémové varování kvůli problémům se snímačem



Pokud se systém chytré regenerace vypne kvůli tomu, že je přední radar pokryt cizími látkami, nebo z jiných příčin, zobrazí se varovné hlášení „**Check smart regeneration system**“ (Zkontrolujte systém chytré regenerace). Rovněž se namísto „AUTO“ zobrazí úroveň regenerativního brzdění.

Po odstranění cizího materiálu bude systém fungovat běžným způsobem a zapne se přitážením a podržením pravého pádlového ovladače (↶) na déle než jednu sekundu.

Pokud systém chytré regenerace po odstranění zakrytí předního radaru nefunguje běžným způsobem, doporučujeme obrátit se na autorizovaného opravce HYUNDAI.

Bezpečnostní opatření pro systém chytré regenerace

- Vždy sledujte vzdálenost od vozidel jedoucích na silnici před vámi. Systém chytré regenerace není náhradou za bezpečnou jízdu, ale pomocná funkce.
- Vždy udržujte bezpečnou vzdálenost od vozidel jedoucích vpředu a přizpůsobte rychlost vozidla stavu vozovky. Systém chytré regenerace nemusí rozpoznat neočekávané a náhlé situace nebo složité dopravní situace.

Obecná bezpečnostní opatření

- Vždy udržujte bezpečnou vzdálenost od vozidel jedoucích vpředu a přizpůsobte rychlost vozidla stavu vozovky.
- Vždy se připravte na neočekávané situace a v případě potřeby sešlápněte brzdový pedál, abyste zpomalili. Systém chytré regenerace nedokáže reagovat na chodce, náhle zastavující vozidla a vozidla přijíždějící z protisměrného pruhu.
- Pokud vozidlo jedoucí vpředu často mění jízdní pruh, sledujte situaci před vozidlem a buďte připraveni na nebezpečné situace. V takovém případě může systém chytré regenerace reagovat se zpožděním a může nevhodně reagovat na pohyby vozidel z vedlejších jízdních pruhů.
- Při zastavování vozidla musí řidič sešlápnout brzdový pedál.

- V následujících případech sešlápněte brzdový pedál a zpomalte:
 - Přední část vozidla je zvednutá kvůli nákladu naloženému v zadní části vozidla.
 - Otáčíte volantem.
 - Nejedete uprostřed jízdního pruhu.
 - Jedete po příliš úzké nebo příliš klikaté silnici.
- V případě vystavení silným elektromagnetickým vlnám může dojít k dočasnému vypnutí systému chytré regenerace.

Bezpečnostní opatření pro přední snímače

- Dbejte na to, aby nedošlo k fyzickému nárazu do snímače nebo jeho okolí. Pokud se snímač v důsledku nárazu posune, systém nemusí fungovat správně a ve sdruženém přístroji se nemusí zobrazovat žádná varování. Pokud byl snímač vystaven fyzickým nárazům, doporučujeme navštívit autorizovaného opravce HYUNDAI a nechat provést kontrolu.
- Snímače a jejich okolí, kryty snímačů a mřížka vozidla by měly být vždy čisté.
- Na snímač a jeho detekční rozsah nepřipevňujte žádné příslušenství, jako jsou lišty nebo nálepky, ani neměňte mřížku vozidla. Může to ovlivnit funkčnost snímače.
- Jako kryt snímače vždy používejte originální díly a nelakujte jej.
- Při mytí vozu používejte měkkou tkaninu, aby nedošlo k poškození krytu snímače.
- Na snímač nebo jeho okolí nesměřujte proud tlakové vody.

Bezpečnostní opatření pro rozpoznávání vozidel

- Přední snímače mohou náhle rozpoznat vozidlo vpředu, když systém chytré regenerace reaguje pomalu nebo když vozidlo projíždí koncem svahu nebo zatáčkou. V takovém případě se zvýší intenzita regenerativního brzdění a vozidlo může zpomalit.



- Přední snímače nemusí rozpoznat vozidlo jedoucí vpředu v následujících situacích, i když se nachází ve stejném jízdním pruhu.
 - Úzká vozidla, jako motocykly nebo jízdní kola
 - Vozidla vyčnívající do jedné strany
 - Pomalu se pohybující vozidla nebo náhle zpomalující vozidla
 - Vozidla s malou plochou profilu zádě, jako přívěsy bez nákladu
- Když vozidlo před vozidlem vpředu zastaví a vozidlo vpředu změní jízdní pruh, přední snímače nemusí být schopny rozpoznat zastavené vozidlo.

Bezpečnostní opatření pro jízdu v zatáčkách



- Přední snímače nemusí být schopny rozpoznat vozidlo vpředu, pokud projíždíte zatáčkou. Intenzita regenerativního brzdění se může automaticky snížit, což může vést ke zrychlení vozidla.



- Na klikaté silnici mohou přední snímače rozpoznat vozidla v druhém jízdním pruhu jako vozidlo vpředu ve stejném jízdním pruhu. Může se zvýšit intenzita regenerativního brzdění a vozidlo může zpomalit. Zkontrolujte okolí a sešlápněte pedál akcelerace, aby se zbytečně nesnižovala rychlost.
- Pokud přední snímače náhle rozpoznají vpředu jedoucí vozidlo, může se zvýšit intenzita regenerativního brzdění a vozidlo může zpomalit.

Bezpečnostní opatření pro jízdu ve svahu



- Když vozidlo projíždí koncem svahu nebo když se mění jeho sklon, může se stát, že přední snímače nerozpoznají nebo náhle rozpoznají vozidlo jedoucí vpředu. Systém může upravit intenzitu regenerativního brzdění a změnit rychlost vozidla.
- Při jízdě nahoru nebo dolů ve svahu zkontrolujte okolí a sešlápněte brzdový pedál, abyste zpomalili.

Bezpečnostní opatření pro změnu jízdního pruhu



- Pokud se vozidlo ve vedlejším pruhu pohybuje před vaším vozidlem, přední snímače ho rozpoznají pouze tehdy, když je zcela v dosahu detekce.
- Přední snímače mohou pozdě rozpoznat vozidla, která se vedle vašeho vozidla objeví náhle.

Brzdový systém

Posilovač brzd

Vaše vozidlo je vybaveno posilovačem brzd, který je automaticky funkční v normálním provozu.

V případě výpadku napájení vozidla nebude brzdový asistent fungovat. Vozidlo můžete zastavit, ale bude to vyžadovat větší sílu a větší dráhu pedálu než obvykle. Brzdná dráha však bude delší než při použití brzd s posilovačem.

i Informace

- Při sešlápnutí brzdového pedálu za určitých jízdních nebo povětrnostních podmínek může být dočasně slyšet hluk. To je normální a neznamená to problém s brzdami.
- Při jízdě po silnici s rozmrazovacími chemikáliemi se může objevit hluk při brzdění nebo se mohou vlivem rozmrazovacích chemikálií abnormálně opotřebovávat pneumatiky. Za bezpečné dopravní situace dodatečně přibrzděte, abyste z brzdových kotoučů a destiček odstranili rozmrazovací chemikálie.

! VÝSTRAHA

Dodržujte následující pravidla:

- Nejezděte s nohou opřenou o brzdový pedál. Mohlo by to způsobit přehřívání brzd, nadměrné opotřebení brzdového obložení a prodloužení brzdné vzdálenosti.
- Při jízdě z dlouhého nebo prudkého svahu nastavte levým pádlovým ovladačem intenzitu regenerativního brzdění, abyste kontrolovali rychlost bez přílišného používání brzdového pedálu. Nepřetržitě sešlápnutí brzd by mohlo vést k jejich přehřívání a mohlo by způsobit dočasnou ztrátu brzdného výkonu.
- Mokré brzdy mohou narušit schopnost vozidla bezpečně zpomalit; vozidlo se také může při brzdění stáčet k jedné straně. Mírným přibrzděním můžete zjistit, zda byly brzdy tímto způsobem ovlivněny. Vždy si takto vyzkoušejte brzdy po průjezdu hlubokou vodou. Potřebujete-li brzdy vysušit, mírně sešlápněte brzdový pedál, aby se brzdy zahřály, a udržujte bezpečnou rychlost, dokud nezačnou brzdy zase normálně fungovat. Dokud brzy nezačnou zase správně pracovat, nejezděte příliš rychle.

POZNÁMKA

- Když je vozidlo vypnuté (kontrolka READY nesvítí), nadržte brzdový pedál stále sešlápnutý. Může dojít k vybití akumulátoru.
- Vznik hluku a vibrací při brzdění je normální.
- Za normálního provozu se může v níže uvedených případech objevit hluk od elektrického čerpadla pro brzdy a vibrace od motoru.
 - Když je pedál náhle sešlápnutý.
 - Když je pedál opakovaně sešlapován rychle za sebou.
 - Když se při brzdění aktivuje funkce ABS.

Indikátor opotřebení kotoučových brzd

Pokud jsou vaše brzdové destičky opotřebované a potřebujete nové destičky, můžete slyšet vysoký varovný zvuk vycházející od předních nebo zadních brzd. Tento zvuk se může objevovat a mizet nebo může být slyšet při sešlápnutí brzdového pedálu.

POZNÁMKA

Abyste předešli nákladné opravě brzd, nepokračujte v jízdě s opotřebovanými brzdovými destičkami.

***i* Informace**

Brzdové destičky vždy vyměňujte jako kompletní sadu pro přední nebo zadní nápravu.

Elektronická parkovací brzda (EPB)**Zatažení parkovací brzdy**

Pro zatažení elektronické parkovací brzdy (EPB):



1. Držte brzdový pedál sešlápnutý.
2. Zatahněte za spínač EPB směrem nahoru.

Ujistěte se, že se rozsvítí varovná kontrolka parkovací brzdy.

Elektronická parkovací brzda (EPB) se může automaticky zatahnout, když:

- Vyžadují to jiné systémy.
- Řidič vypne vozidlo, zatímco je v činnosti funkce Auto Hold.
- Je zařazena poloha P (parkování).

Nouzové brzdění

Dojde-li za jízdy k problémům s brzdovým pedálem, je možné zatažením a přidržením spínače EPB nouzově zabrzdít. Brzdění je možné jen když spínač EPB přidržujete. Brzdná dráha však může být delší než obvykle.

! VÝSTRAHA

Aby nedošlo k závažnému nebo smrtelnému zranění, nepoužívejte EPB za jízdy, s výjimkou naléhavých situací. Mohlo by dojít k poškození brzdového systému a ke kolizi.

i Informace

Při nouzovém brzdění se rozsvítí varovná kontrolka parkovací brzdy a můžete slyšet cvakání.

POZNÁMKA

Pokud zaznamenáte hluk nebo zápach spálenin při použití brzdy EPB pro nouzové brzdění, doporučujeme vám nechat vozidlo zkontrolovat u autorizovaného opravce HYUNDAI.

Uvolnění parkovací brzdy

Pro uvolnění elektronické parkovací brzdy (EPB):



1. Přepněte tlačítko start/stop motoru do polohy ON nebo START.
2. Se sešlápnutým brzdovým pedálem stiskněte spínač EPB.

Ujistěte se, že zhasne varovná kontrolka parkovací brzdy.

Pro uvolnění elektronické parkovací brzdy (EPB):

- Je zařazena poloha P (parkování) nebo N (neutrál)

Při zapnutém vozidle sešlápněte brzdový pedál a přeřadte z polohy P (parkování) nebo N (neutrál) do polohy D (jízda). Zkontrolujte, zda jsou dveře, kapota a dveře zavazadlového prostoru zavřené a zda jste připoutáni bezpečnostním pásem.

i Informace

- Brzdu EPB lze zatáhnout, i když je tlačítko start/stop motoru v poloze OFF (pouze je-li k dispozici napájení akumulátorem), ale nelze ji v tomto režimu uvolnit.
- Sešlápněte brzdový pedál a uvolněte parkovací brzdu ručně pomocí spínače EPB, než pojedete z kopce nebo když couváte.

POZNÁMKA

- Jestliže varovná kontrolka parkovací brzdy svítí i poté, co byla brzda EPB uvolněna, doporučujeme vám nechat vozidlo zkontrolovat u autorizovaného opravce HYUNDAI.
- Nejezděte vozidlem při zatažené brzdě EPB. Může to způsobit nadměrné opotřebení brzdových destiček a kotoučů.

Varovná hlášení

„To release EPB, fasten seatbelt and close door, hood and tailgate“ (Chcete-li uvolnit brzdu EPB, připoutejte se, zavřete dveře, kapotu i zavazadlový prostor)

Pokud není zapnutý bezpečnostní pás řidiče nebo je otevřená kapota, dveře zavazadlového prostoru nebo dveře a pokusíte se jet zataženou brzdou EPB, bude znít varovný zvuk a zobrazí se hlášení.

! VÝSTRAHA

Prevence vážného či smrtelného zranění z důvodu nezamyšleného pohybu vozidla:

- Před parkováním vždy vozidlo zcela zastavte, držte sešlápnutý brzdový pedál, zařaďte polohu P (parkování), potáhněte nahoru spínač EPB a přepněte tlačítko start/stop motoru do polohy OFF. Když opouštíte vozidlo, berte si klíček s sebou.
- NIKDY nenechte nikoho, kdo není seznámen s tímto vozidlem, aby se dotýkal spínače EPB.
- EPB uvolněte až poté, co sedíte uvnitř vozidla a máte nohu pevně na brzdovém pedálu.

POZNÁMKA

Jízda se zapnutou parkovací brzdou může způsobit přehřátí brzdového systému a předčasné opotřebení nebo zničení součástí brzd.

i Informace

- Během zatahování a uvolňování brzdy EPB může být slyšet cvakání. Tento stav je normální a indikuje, že EPB řádně funguje.
- Před přenecháním klíčku parkovacímu asistentovi mu vysvětlíte, jak brzda EPB funguje.

Porucha EPB

Varovná kontrolka elektronické parkovací brzdy (EPB) se rozsvítí, jestliže je tlačítko start/stop motoru přepnuto do polohy ON, a zhruba po 3 sekundách zhasne, jestliže systém funguje správně.

Jestliže varovná kontrolka EPB zůstane rozsvícená, rozsvítí se za jízdy nebo se nerozsvítí, když je tlačítka start/stop motoru přepnuto do polohy ON, znamená to, že se může jednat o poruchu EPB.

Pokud tato situace nastane, doporučujeme vám nechat vozidlo zkontrolovat u autorizovaného opravce HYUNDAI.

Varovná kontrolka EPB se může rozsvítit, když se rozsvítí kontrolka ESC, čímž indikuje, že nefunguje správně ESC, což však neznamená poruchu EPB.

***i* Informace**

- Pokud se varovná kontrolka parkovací brzdy nerozsvítí nebo bliká i po zatažení spínače EPB, je možné, že brzda EPB není zatažená.
- Pokud varovná kontrolka EPB stále svítí nebo varovná kontrolka parkovací brzdy bliká, když svítí varovná kontrolka brzdy EPB, stiskněte spínač a pak jej potáhněte nahoru. Opakujte to ještě jednou. Jestliže varování EPB nezmizí, doporučujeme vám nechat vozidlo zkontrolovat u autorizovaného opravce HYUNDAI.

Varovná kontrolka parkovací brzdy



Tato kontrolka se rozsvítí, když je zatažená parkovací brzda a tlačítko start/stop motoru je v poloze START nebo ON.

Před jízdou se ujistěte, že je parkovací brzda uvolněná a varovná kontrolka parkovací brzdy zhasnutá.

Pokud varovná kontrolka po uvolnění brzdy při zapnutí vozidla nadále svítí, je možné, že došlo k poruše brzdového systému.

Jakmile to bude možné, okamžitě s vozidlem zastavte. Pokud to možné není, buďte obzvláště opatrní při řízení vozidla a v jízdě pokračujte pouze na bezpečné místo.

Funkce Auto Hold

Poté, co řidič sešlápnutím brzdového pedálu vozidla zcela zastaví, funkce Auto Hold udržuje vozidlo na místě, i když brzdový pedál už není sešlápnutý.

i Informace

Po opětovném nastartování vozidla se použije poslední nastavení funkce Auto Hold.

Aktivace funkce:



[A] Bílá

1. Když jsou dveře u řidiče, kapota a dveře zavazadlového prostoru zavřené, sešlápněte brzdový pedál, a poté stiskněte spínač AUTO HOLD. Rozsvítí se bílá kontrolka AUTO HOLD a systém bude v pohotovostním režimu.
2. Když vozidlo plně zastavíte pomocí brzdového pedálu, funkce Auto Hold udržuje brzdový tlak, aby vozidlo stálo. Kontrolka se změní z bílé na zelenou.
 - Vozidlo zůstane stát, i když uvolníte brzdový pedál.
 - Jestliže zatáhnete brzdu EPB, funkce Auto Hold se uvolní.

Uvolnění:

Když sešlápnete pedál akcelerace při zařazené poloze D (jízda) nebo R (zpátečka), funkce Auto Hold se uvolní automaticky a vozidlo se dá do pohybu. Barva kontrolky AUTO HOLD se změní ze zelené na bílou.

VÝSTRAHA

Před sešlápnutím pedálu akcelerace pro uvolnění funkce Auto Hold se vždy rozhlédněte okolo vozidla.

Zrušení:



[A] Kontrolka nesvítí

1. Držte brzdový pedál sešlápnutý.
 2. Stiskněte spínač **AUTO HOLD**.
- Kontrolka AUTO HOLD zhasne.

VÝSTRAHA

Abyste zabránili nezamýšlenému pohybu vozidla, vždy před vypnutím funkce Auto Hold sešlápněte brzdový pedál, než:

- Pojedete ze svahu.
- Pojedete se zařazenou polohou R (zpátečka).
- Zaparkujete vozidlo.

i Informace

Funkce Auto Hold není v činnosti, jestliže:

- Jsou otevřené dveře řidiče nebo kapota.
- Jsou otevřené dveře zavazadlového prostoru
- Je zařazena poloha P (parkování).
- Je zatažená brzda EPB.
- Funkce Auto Hold se automaticky přepne na EPB, když:
 - Jsou otevřené dveře řidiče nebo kapota.
 - Jsou otevřené dveře zavazadlového prostoru
 - Vozidlo stojí déle než 10 minut.
 - Vozidlo stojí v prudkém svahu.
 - Vozidlo se několikrát pohne.

Rozsvítí se varovná kontrolka parkovací brzdby, kontrolka AUTO HOLD se změní ze zelené na bílou, zazní varovný zvuk a zobrazí se hlášení, které vás informuje o automatickém zatažení EPB. Před jízdou sešlápněte brzdový pedál, zkontrolujte okolí vozidla a ručně uvolněte parkovací brzdu spínačem EPB.

POZNÁMKA

Pokud kontrolka AUTO HOLD změní barvu na žlutou nebo pokud systém detekce otevření dveří řidiče, kapoty nebo dveří zavazadlového prostoru nefunguje správně, funkce Auto Hold nebude fungovat správně. Doporučujeme vám kontaktovat autorizovaného opravce HYUNDAI.

POZNÁMKA

V případě poruchy systému detekce otevření dveří nebo kapoty nemusí funkce AUTO HOLD fungovat správně.

Doporučujeme vám kontaktovat autorizovaného opravce HYUNDAI.

Varovná hlášení

„Parking brake automatically applied“ (Parkovací brzda automaticky zatažena)

Když je zatažena brzda EPB při aktivní funkci Auto Hold, zazní varovný zvuk a zobrazí se hlášení.

„Turning off AUTO HOLD. Press brake pedal“ (Vypíná se funkce AUTO HOLD. Sešlápněte brzdový pedál.)

Když přechod z funkce Auto Hold na brzdu EPB nefunguje správně, zazní varovný zvuk a zobrazí se hlášení.

⚠ POZOR

Pokud se zobrazí toto hlášení, funkce Auto Hold a EPB nemusí fungovat běžným způsobem.

Pro vaši bezpečnost sešlápněte brzdový pedál.

„Press brake pedal to deactivate AUTO HOLD“ (Sešlápnutím brzdového pedálu deaktivujte funkci AUTO HOLD)

Pokud jste při uvolnění funkce Auto Hold stisknutím spínače AUTO HOLD nesešlápli brzdový pedál, bude znít varovný zvuk a zobrazí se hlášení.

Se sešlápnutým brzdovým pedálem stiskněte spínač AUTO HOLD.

Čištění brzdových kotoučů

Funkci čištění brzdových kotoučů použijte, pokud při sešlápnutí brzdy za jízdy vzniká hluk nebo pokud brzdové kotouče zkorodovaly. Pomáhá to snižovat hluk a korozi. Během čištění brzdových kotoučů je regenerativní brzdění omezeno, což může zvýšit spotřebu elektrické energie.

Stiskněte a podržte tlačítko AUTO HOLD na déle než 3 sekundy.

- Čištění brzdových kotoučů se zahájí, když se na sdruženém přístroji zobrazí hlášení „**Brake disc cleaning**“ (Čištění brzdových kotoučů).
- Regenerativní brzdění je omezeno, pokud je brzda během jízdy sešlápnuta přibližně 10krát (může se lišit v závislosti na jízdních podmínkách). Pomáhá to snižovat hluk a korozi.
- Funkce čištění brzdových kotoučů se po dokončení operace automaticky vypne. Lze jej vypnout i před ukončením operace vypnutím vozidla nebo stisknutím tlačítka AUTO HOLD na déle než 3 sekundy.

Protiblokovací systém brzd (ABS)

VÝSTRAHA

Protiblokovací systém brzd (ABS) ani elektronický stabilizační systém (ESC) nezabraňuje nehodám při nesprávných nebo nebezpečných jízdních manévrech. I když je se systémem ABS ovladatelnost vozidla při prudkém brzdění lepší, vždy udržujte bezpečnou vzdálenost od vozidel jedoucích před vámi. V extrémních jízdních podmínkách vždy snižte rychlost vozidla.

Brzdná dráha vozů vybavených ABS (nebo ESC) může být za následujících podmínek delší než u vozů bez těchto systémů.

V následujících podmínkách jedte s vozidlem pomaleji než obvykle:

- Jízda na nepevném povrchu, na štěrkou nebo na sněhu.
- Jízda po hrbolatém povrchu (nestejněměrná výška povrchu cesty či vozovky).
- Na vozidle jsou nasazeny sněhové řetězy.

Bezpečnostní vlastnosti vozů vybavených systémy ABS nebo ESC nikdy nezkoušejte rychlou jízdou nebo prudkým zatáčením. Mohlo by to způsobit kolizi a ohrozit nejen vás, ale i ostatní účastníky silničního provozu.

ABS je elektronický brzdový systém, který pomáhá předejít smyku při brzdění. ABS umožňuje řidiči zároveň brzdit a řídit.

Používání ABS

Abyste v nouzové situaci maximálně využili ABS, nepokoušejte se měnit brzdový tlak a pumpovat brzdovým pedálem. Sešlápněte brzdový pedál co nejsilněji.

Pokud použijete brzdy v podmínkách, kdy by mělo dojít k zablokování kol, můžete z brzd slyšet různé zvuky nebo mít podobný pocit v brzdovém pedálu. To je normální a znamená to, že ABS je aktivní.

ABS nezkracuje čas nebo vzdálenost potřebnou k zastavení vozidla.

Vždy udržujte bezpečnou vzdálenost od vozidla před vámi.

ABS nezabrání smyku způsobenému náhlými změnami směru jízdy, například při snaze projet příliš rychle zatáčkou nebo při prudké změně jízdního pruhu. Vždy jezděte bezpečnou rychlostí odpovídající stavu vozovky a počasí.

ABS nemůže zabránit ztrátě stability. Při prudkém brzdění vždy otáčejte volantem jen mírně. Prudké nebo rychlé pohyby volantem mohou způsobit, že váš vůz narazí do protijedoucích vozidel nebo vyjede ze silnice.

Na nepevněných vozovkách může mít aktivace protiblokovacího systému brzd za následek delší brzdovou vzdálenost než u vozidel s konvenčním brzdovým systémem.

Varovná kontrolka ABS () zůstává svítit ještě pár sekund po přepnutí tlačítka start/stop motoru do polohy ON.

Během této doby provádí systém ABS autodiagnostiku. Pokud poté kontrolka zhasne, je vše v pořádku. Pokud kontrolka stále svítí, doporučujeme vám co nejdříve kontaktovat autorizovaného opravce HYUNDAI.

VÝSTRAHA

Pokud se varovná kontrolka ABS () rozsvítí a zůstane svítit, pravděpodobně došlo k potížím v systému ABS. Posilovač brzd bude fungovat běžným způsobem. Pro snížení rizika vážného nebo smrtelného zranění doporučujeme co nejdříve kontaktovat autorizovaného opravce HYUNDAI.

POZNÁMKA

Pokud jedete po vozovce, kde není dostatečná přilnavost, například po zledovatělém povrchu, a trvale brzdíte, ABS bude trvale aktivní a může se rozsvítit varovná kontrolka ABS (). Zastavte s vozidlem na bezpečném místě a vypněte vozidlo.

Vozidlo znovu nastartujte. Pokud varovná kontrolka ABS nesvítí, váš systém ABS funguje běžným způsobem.

V opačném případě vám doporučujeme co nejdříve kontaktovat autorizovaného opravce HYUNDAI.

Informace

Když startujete vozidlo kvůli vybitému akumulátoru pomocí startovacích kabelů, může se zároveň rozsvítit varovná kontrolka ABS (). Neznamená to poruchu ABS. Před jízdou nabijte akumulátor.

Elektronický stabilizační systém (ESC)



Elektronický stabilizační systém (ESC) pomáhá stabilizovat vozidlo během zatáčení.

Systém ESC kontroluje vámi určený směr jízdy pomocí volantu a skutečný směr jízdy vozidla. Systém ESC vyvíjí brzdný tlak na jakoukoliv z brzd vozidla a zasahuje i do systému řízení elektrického vozidla, čímž řidiči pomáhá udržovat směrovou stabilitu vozidla. Není ale náhražkou za bezpečné jízdní návyky. Vždy přizpůsobte rychlost a styl jízdy situaci na silnici.

VÝSTRAHA

Nikdy nejezděte nadměrnou rychlostí, která neodpovídá stavu vozovky, ani nejezděte příliš rychle při zatáčení. Systém ESC nezabraňuje kolizím.

Příliš vysoká rychlost při zatáčení a aquaplaning na mokrému povrchu mohou mít stále za následek vážné kolize.

Činnost ESC

Aktivní režim ESC

Po přepnutí tlačítka start/stop motoru do polohy ON se kontrolky ESC a ESC OFF rozsvítí na cca 3 sekundy. Po zhasnutí obou kontrolky je systém ESC aktivní.

Když je v činnosti



Když je ESC v činnosti, kontrolka ESC bliká:

- Pokud použijete brzdy v podmínkách, kdy by mělo dojít k zablokování kol, můžete z brzd slyšet různé zvuky nebo mít podobný pocit v brzdovém pedálu.
- Když zasahuje systém ESC, nemusí vozidlo reagovat na pedál akcelerace jako za běžných podmínek.

Vypnutí systému ESC



Vypnutí ESC:

- Stav 1

Stiskněte krátce tlačítko ESC OFF.

Rozsvítí se kontrolka ESC OFF a zobrazí se hlášení „**Traction and Stability Control limited**“ (Řízení trakce a stability omezeno).

Je vypnuta funkce řízení trakce systému ESC (řídící systém elektrického vozidla), ale funkce řízení brzd systému ESC (řízení brzd) je i nadále aktivní.

- Stav 2

Stiskněte tlačítko ESC OFF a držte ho trvale stisknuté po dobu delší než 3 sekundy. Rozsvítí se kontrolka ESC OFF a/nebo se zobrazí hlášení „**Traction control and ESC disabled**“ (Řízení trakce a stability vypnuto) a zazní varovný zvuk. Je vypnuta funkce řízení trakce systému ESC (řídící systém elektrického vozidla) i funkce řízení brzd systému ESC (řízení brzd).

Jestliže přepnete tlačítko start/stop motoru do polohy OFF s vypnutým systémem ESC, zůstane systém vypnutý. Po opětovném nastartování vozidla se ESC automaticky znovu zapne.

Kontrolky

Kontrolka ESC (bliká)



Kontrolka ESC OFF (rozsvítí se)



Když přepnete tlačítko start/stop motoru do polohy ON, rozsvítí se kontrolka ESC a poté zhasne, což značí, že systém ESC funguje běžným způsobem.

Kontrolka ESC bliká vždy, když je systém ESC v činnosti.

Jestliže kontrolka ESC zůstává svítit, doporučujeme vám nechat vozidlo co nejdříve zkontrolovat u autorizovaného opravce HYUNDAI.

Při vypnutí systému ESC se rozsvítí kontrolka ESC OFF.

VÝSTRAHA

Když kontrolka ESC bliká, znamená to, že systém ESC je v činnosti:

- Jedťe pomalu a NIKDY se nepokoušejte zrychlit.
- Nikdy nevypínejte systém ESC, když kontrolka ESC bliká. Můžete ztratit kontrolu nad vozidlem a způsobit kolizi.

POZNÁMKA

Jízda s pneumatikami a koly různých rozměrů může způsobit nesprávné fungování systému ESC. Před výměnou pneumatik se ujistěte, že všechny čtyři pneumatiky a kola mají odpovídající velikost pro vaše vozidlo. Nikdy nejezděte s vozidlem s namontovanými koly a pneumatikami různých rozměrů.

Použití tlačítka ESC OFF

Při jízdě

Režim ESC OFF je vhodné používat pouze krátce, v situacích, kdy je potřeba uvolnit vozidlo ze sněhu nebo z bláta a je nutné vypnout systém ESC, aby byl zachován točivý moment kol.

Pokud chcete ESC vypnout během jízdy, stiskněte tlačítko vypnutí ESC OFF při jízdě po rovné silnici.

POZNÁMKA

Aby nedošlo k poškození redukční převodovky:

- Zamezte přílišnému protáčení kol jedné nápravy s rozsvícenými varovnými kontrolkami ESC, ABS a parkovací brzdy. Oprava v takovém případě není kryta zárukou. Pokud svítí tyto kontrolky, snižte výkon vozidla a neprotáčejte nadměrně kola.
- Při provozování vozidla na dynamometru se ujistěte, že je systém ESC vypnutý (rozsvícená kontrolka ESC OFF).

i Informace

Vypnutí systému ESC nijak neovlivňuje činnost systému ABS ani brzd.

Řízení stability vozidla (VSM)

Řízení stability vozidla je funkcí elektronického stabilizačního systému (ESC). Pomáhá vozidlu zůstat stabilní při zrychlení nebo prudkém brzdění na mokřím, kluzkém a nerovném povrchu, kde může dojít k nerovnoměrné trakci kol.

⚠ VÝSTRAHA

Při používání systému řízení stability vozidla dodržujte následující zásady:

- VŽDY sledujte rychlost a vzdálenost od vozidla před vámi. Systém VSM nenahrazuje bezpečný styl jízdy.
- Nikdy nejezděte rychlostí, která neodpovídá stavu vozovky. Systém VSM nezabraňuje nehodám. Nadměrná rychlost za špatného počasí a na kluzkých či nerovných cestách může vést k závažným nehodám.

Činnost systému VSM

Když je v činnosti

Pokud použijete brzdy v podmínkách, kdy se aktivuje ESC, mohou být z brzd slyšet různé zvuky nebo můžete vnímat pohyby v brzdovém pedálu. Jde o normální jev a znamená to, že systém VSM je aktivní.

i Informace

Systém VSM není aktivní za následujících podmínek:

- Jízda do kopce nebo z kopce.
- Couvání.
- Svítí kontrolka ESC OFF.
- Varovná kontrolka MDPS (motorem poháněný posilovač řízení) (⚠) svítí nebo bliká.

Vypnutí systému VSM

Chcete-li vypnout VSM, stiskněte tlačítko ESC OFF. Kontrolka ESC OFF (🚫) se rozsvítí.

Chcete-li systém VSM znovu zapnout, znovu stiskněte tlačítko ESC OFF. Kontrolka ESC OFF zhasne.

VÝSTRAHA

Pokud kontrolka ESC (🚫) nebo varovná kontrolka MDPS (⚠️) zůstane svítit nebo bliká, patrně došlo k poruše systému VSM. Jestliže se tato varovná kontrolka rozsvítí, doporučujeme vám nechat vozidlo co nejdříve zkontrolovat u autorizovaného opravce HYUNDAI.

POZNÁMKA

Jízda s pneumatikami a koly různých rozměrů může způsobit nesprávné fungování systému řízení stability. Před výměnou pneumatik se ujistěte o shodných rozměrech všech čtyř pneumatik a kol. Nikdy nejezděte s vozidlem s namontovanými koly a pneumatikami různých rozměrů.

Asistent rozjezdu do kopce (HAC)

Asistent rozjezdu do kopce zabraňuje couvnutí vozidla při rozjíždění do kopce. Systém automaticky přidrží brzdy po dobu asi 2 (maximálně 5 sekund, když je pedál akcelerace mírně sešlápnutý během činnosti systému HAC) a poté je uvolní, případně je uvolní při sešlápnutí pedálu akcelerace.

VÝSTRAHA

- Při rozjíždění do kopce ze zastavení buďte vždy připraveni sešlápnout pedál akcelerace. Asistent rozjezdu do kopce je aktivní jen asi 2 sekundy.
- Asistent rozjezdu do kopce není v činnosti, když je zařazena poloha P (parkování) nebo N (neutrál).
- Asistent rozjezdu do kopce se aktivuje, i když je systém ESC (elektronický stabilizační systém) vypnutý. Neaktivuje se, pokud ESC nefunguje běžným způsobem.

Signalizace nouzového brzdění (ESS)

Signalizace nouzového brzdění upozorňuje řidiče jedoucí za vámi blikajícími brzdovými světly při prudkém a náhlém brzdění.

Činnost systému ESS

Brzdové světlo rychle zabliká, když:

- Vozidlo náhle zastaví. (Decelerační výkon překročí 7 m/s^2 a rychlost jízdy je vyšší než 55 km/h .)
- Je aktivován systém ABS.

Vypnutí systému ESS

Po zablikání brzdových světel automaticky začnou blikat výstražná světla, když:

- Rychlost jízdy je nižší než 40 km/h a situace náhlého brzdění skončila.
- Je deaktivován systém ABS.

Výstražná světla přestanou blikat, když:

- Vozidlo jede po určitou dobu nízkou rychlostí.
- Řidič může výstražná světla vypnout ručně stisknutím tlačítka.



POZOR

Signalizace nouzového brzdění se nezapne, když výstražná světla již blikají.

Multikolizní brzda (MCB)

Multikolizní brzda automaticky ovládá brzdy v případě nehody, kdy dojde k rozvinutí airbagu, aby se snížilo riziko případných dalších nehod.

Činnost multikolizní brzdy

- Od okamžiku rozvinutí airbagu multikolizní brzda po krátkou dobu sleduje intenzitu sešlápnutí brzdového pedálu a pedálu akcelerace. Systém je v činnosti, pokud jsou splněny následující podmínky:
 - Rychlost vozidla je v době srážky nižší než 180 km/h .
 - Brzdový pedál a pedál akcelerace téměř nejsou sešlápnuté.
- Když řidič sešlápně brzdový pedál za určitou úroveň, zatímco je v činnosti multikolizní brzda, brzdový zásah má přednost před automatickým brzděním systémem multikolizní brzdy. Pokud však řidič sundá nohu z brzdového pedálu, automatické brzdění systémem multikolizní brzdy bude udržovat automatické brzdění.

Vypnutí multikolizní brzdy

Multikolizní brzda se vypne v následujících situacích:

- Pedál akcelerace je sešlápnutý za určitou úroveň.
- Vozidlo se zastaví.
- Elektronický stabilizační systém (ESC) nebo elektronická zařízení mají poruchu.
- V situaci, kdy systém nemůže fungovat normálně.
- Uběhlo 10 sekund od automatického ovládání brzd systémem multikolizní brzdy.

! VÝSTRAHA

- Multikolizní brzda po kolizi snižuje rychlost vozidla a snižuje riziko druhé kolize, ale nezabrání druhé kolizi. Sešlápnutím pedálu akcelerace můžete odjet z místa kolize, abyste předešli dalším nebezpečným situacím.
- Poté, co je vozidlo zastaveno multikolizní brzdou, systém přestane ovládat brzdy. V závislosti na situaci by měl řidič sešlápnout brzdový pedál nebo pedál akcelerace, aby nedošlo k dalším nehodám.

Brzdový asistent (BAS)

Brzdový asistent poskytuje dodatečný tlak, když je brzdový pedál na okamžik a silně sešlápnut v situaci, kdy je během jízdy nutné náhle zabrzdít.

Brzdový asistent zkracuje dobu, za kterou se zapojí systém ABS (protiblokovací systém brzd), a následně zkracuje brzdnou dráhu tím, že poskytuje dodatečný tlak až do okamžiku zásahu systému ABS.

Činnost brzdového asistenti

- Pokud je rychlost vozidla vyšší než 30 km/h a systém ABS není aktivní.
- Při silném sešlápnutí brzdového pedálu nad určitou úroveň.
- Když je koeficient tření povrchu vozovky nad určitou úrovní.

Vypnutí brzdového asistenti

- Rychlost vozidla je nižší než 10 km/h.
- Brzdový pedálce je sešlápnutý za určitou úroveň.
- Koeficient tření povrchu vozovky je pod určitou úrovní.

! VÝSTRAHA

Systém nemusí fungovat v závislosti na jízdních návycích řidiče, míře sešlápnutí brzdového pedálu a stavu povrchu vozovky.

Správné návyky při brzdění

VÝSTRAHA

Kdykoli opouštíte vozidlo nebo parkujete, vždy zcela zastavte a stále držte sešlápnutý brzdový pedál. Zařadte polohu P (parkování), zapněte EPB a přepněte tlačítko start/stop motoru do polohy OFF.

Vozidla zaparkovaná bez zapnuté nebo plně zatažené parkovací brzdy EPB se mohou nechtěně rozjet a způsobit zranění řidiči i jiným osobám. Před vystoupením z vozidla VŽDY zatáhněte parkovací brzdu.

Mokré brzdy mohou být nebezpečné!

Brzdy mohou navlhnout, když vozidlo projede stojící vodou nebo je umyjete. Pokud jsou brzdy mokré, vozidlo nezastaví tak rychle. Mokré brzdy také mohou způsobit, že vůz táhne do strany.

Pro vysušení brzd sešlapujte brzdy, dokud se výkon brzd nevrátí k normálu. Jestliže se brzdění nevrátí do normálu, co nejdříve na bezpečném místě zastavte.

Doporučujeme vám nechat vozidlo zkontrolovat u autorizovaného opravce HYUNDAI.

NEJEZDĚTE s nohou opřenou o brzdový pedál. I mírný, avšak stálý tlak na pedál může způsobit přehřátí brzd, jejich opotřebení a případně i selhání.

Pokud při jízdě dojde k defektu pneumatiky, mírně přibrzdujte a udržujte přímý směr. Jakmile jedete dostatečně pomalu, sjedte ze silnice a na bezpečném místě zastavte.

Aby nemohlo dojít k couvnutí vozidla, sešlápněte po zastavení pevně brzdový pedál.

Integrovaný systém řízení režimu jízdy

 je-li ve výbavě

Režim jízdy



Řidič může volit režim jízdy podle svých preferencí nebo podle stavu vozovky.

Při opětovném nastartování vozidla se systém resetuje do režimu NORMAL.

Informace

Dojde-li k problémům se sdruženým přístrojem, režim jízdy bude NORMAL a nelze jej změnit na SPORT.



Režim se změní, jak je uvedeno níže, když otočíte tlačítkem DRIVE MODE doprava nebo doleva.

- ECO ↔ NORMAL ↔ SPORT ↔ SNOW

Funkce režimu jízdy

Režim NORMAL

Režim NORMAL poskytuje plynulé řízení a pohodlnou jízdu.

Zvolíte-li režim NORMAL, na sdruženém přístroji se nezobrazí.

Režim ECO

Režim ECO pomáhá snížit spotřebu energie pro ekologickou jízdu.

Spotřeba energie závisí na stylu jízdy a jízdních podmínkách.

- Je-li vybrán režim ECO, rozsvítí se kontrolka ECO ve sdruženém přístroji.
- Při opětovném nastartování vozidla se znovu nastaví režim NORMAL.
- Když je aktivován režim ECO:
 - Akcelerace může být při mírném sešlápnutí pedálu akcelerace o něco pomalejší.
 - Může být omezen výkon klimatizace.

Výše uvedené projevy jsou při aktivaci režimu ECO normální a slouží ke snížení spotřeby energie.

Režim SPORT

Režim SPORT zaručuje sportovní, ale pevné řízení.

V režimu SPORT se zvyšuje spotřeba energie.

- Když je zvolen režim SPORT, ve sdruženém přístroji se rozsvítí kontrolka SPORT.
- Při opětovném nastartování vozidla se znovu nastaví režim NORMAL.

Režim SNOW

Režim SNOW pomáhá při jízdě na kluzkých silnicích.

Hnací síla motoru je vhodně rozdělována na kola s cílem usnadnit stabilní rozjezd vozidla na kluzkých komunikacích a zabránit prokluzování pneumatik.

- Při opětovném nastartování vozidla se znovu nastaví režim NORMAL.

Charakteristiky režimu jízdy

Charakteristiky jednotlivých komponent se liší podle zvoleného režimu jízdy.

Režim jízdy	SNOW	NORMAL	ECO	SPORT
Charakteristika	Režim optimalizace trakce na sněhu	Normální režim jízdy	Režim vysoké energetické účinnosti	Sportovní režim jízdy
Zapnutí spínačem	Otočením doprava nebo doleva			
Kontrolka ve sdruženém přístroji	SNOW	-	ECO	SPORT
Systém klimatizace*1	NORMAL	NORMAL	ECO (ECO/NORMAL)	NORMAL
Intenzita regenerativního brzdění	0-1	0-3		

*1 Podmínky jízdy pro jednotlivé režimy jízdy můžete nastavit v multimediálním systému v nabídce **Drive mode** > **ECO mode climate control**.

i Informace

Multimediální systém se může po aktualizacích softwaru změnit. Další informace naleznete v uživatelské příručce, která je k dispozici v multimediálním systému, a ve stručné referenční příručce.

Aktivní vzduchová klapka



Systém aktivní vzduchové klapky ovládá vzduchovou klapku pod předním nárazníkem, aby ochlazoval součásti vozidla a zlepšoval energetickou účinnost.

i Informace

Systém aktivní vzduchové klapky se může aktivovat bez ohledu na stav vozidla (parkování, jízda, nabíjení atd.)

Při zjištění poruchy



Systém aktivní vzduchové klapky nemusí fungovat běžným způsobem, pokud je vzduchová klapka dočasně otevřena v důsledku cizích vlivů nebo pokud je aktuátor kontaminován sněhem nebo deštěm apod.

Když se na displeji zobrazí hlášení „**Check the active air flap system**“ (Zkontrolujte systém aktivní vzduchové klapky), zastavte vozidlo na bezpečném místě a zkontrolujte stav vzduchové klapky.

Po provedení nezbytných úkonů, jako je odstranění cizích těles, vyčkejte 10 minut a nastartujte vozidlo. Pokud vyskakovací okno zůstane zobrazeno, doporučujeme kontaktovat autorizovaného opravce HYUNDAI.

! POZOR

- Bez ohledu na zobrazení vyskakovacího okna, pokud nejsou vzduchové klapky ve stejné poloze, zastavte vozidlo a počkejte 10 minut, nastartujte vozidlo a zkontrolujte vzduchovou klapku.
- Systém aktivní vzduchové klapky je ovládán motorky. Nezasahujte do ovládání klapky a nevyvíjejte na ně nadměrnou sílu. Mohlo by to vést k poruše.

Active Sound Design (virtuální jízdní zvuky)

 je-li ve výbavě

- Systém Active Sound Design poskytuje různé virtuální jízdní zvuky v závislosti na režimu jízdy, rychlosti vozidla a sešlápnutí pedálu akcelerace. Můžete upravit hlasitost a změnit nastavení pro odezvu pedálu akcelerace a styl zvuku.
- Chcete-li změnit hlasitost systému Active Sound Design v multimediálním systému, stiskněte tlačítko **SETUP** a vyberte:
Sound > Active sound design nebo **Active sound design**.
- Jakákoli neschválená výměna reproduktoru a zesilovače ve vozidle může způsobit nesprávnou funkci systému Active Sound Design.

Speciální jízdní podmínky

Nebezpečné jízdní podmínky

Při nebezpečných jízdních podmínkách jako voda, sníh, led, bláto a písek se řiďte následujícími pokyny:

- Jedte opatrně a udržujte delší brzdovou vzdálenost.
- Vyhněte se náhlému brzdění nebo náhlé změně směru jízdy.
- Pokud vaše vozidlo uvázne ve sněhu, blátě nebo písku, pomalu sešlápněte pedál akcelerace, aby nedocházelo ke zbytečnému protáčení kol.
- Pod hnací kola použijte písek, kamennou sůl, sněhové řetězy nebo jiný neklouzavý materiál, abyste při uvážnutí vozidla na ledu, ve sněhu nebo blátě zajistili vyšší trakci.

VÝSTRAHA

Náhlá změna rychlosti by mohla způsobit smyk pneumatik při jízdě na kluzkém povrchu. Při jízdě na kluzkém povrchu buďte opatrní.

Rozhoupání vozidla

Pokud je nutné rozhoupat vozidlo za účelem uvolnění ze sněhu, písku nebo bahna, otočte nejprve volant doprava a doleva, abyste vytvořili prostor okolo předních kol. Pak zařazujte střídavě R (zpátečka) a dopřednou rychlost.

Snažte se neprotáčet kola a nezvyšovat příliš otáčky motoru vozidla.

Abyste se vyhnuli opotřebování redukční převodovky, vyčkejte před řazením, dokud se nepřestanou protáčet kola. Během řazení uvolněte pedál akcelerace a po zařazení redukční převodovky mírně sešlápněte pedál akcelerace. Pomalu protáchejte kola směrem vpřed a vzad, čímž vznikne houpavý pohyb, který může vozidlo uvolnit.

VÝSTRAHA

- Systém ESC před vyhoupáváním vozidla vždy vypněte. Pokud vozidlo uvázne a dojde k protáčení kol, může se velmi rychle zvýšit teplota pneumatik. Pokud dojde k poškození pneumatik, mohly by prasknout nebo explodovat a způsobit zranění vám i ostatním. Nezkoušejte provádět tento postup v případě, že se v blízkosti vozidla nacházejí lidé nebo nějaké objekty.
- Pokud se pokoušíte vozidlo vyprostit, může se vozidlo rychle přehřát, což může způsobit požár v motorovém prostoru nebo jinou škodu. Pokuste se zabránit protáčení kol, pokud je to možné, abyste předešli přehřátí pneumatik nebo motoru. NEPROTÁČEJTE kola při rychlosti vyšší než 56 km/h.
- Pokud je vozidlo stále uvízlé i po několikanásobném rozhoupání, nechte vozidlo vytáhnout odtahovou službou, aby nedošlo k přehřátí motoru či poškození převodovky nebo pneumatik.

Plynulé projíždění zatáček

Při projíždění zatáček nebrzdíte a neřadíte, obzvláště při jízdě na mokré vozovce. Nejlépe je projíždět zatáčky vždy s mírnou akcelerací.

Jízda v noci

Jízda v noci přináší více nebezpečí než jízda během dne. Zde jsou některé významné tipy, které je vhodné mít na paměti:

- Zpomalte a zvětšete si odstup od ostatních vozidel, protože v noci může být obtížné je vidět, zvláště v oblastech, kde není pouliční osvětlení.
- Nastavte si zrcátka tak, abyste nebyli oslňováni světlomety ostatních vozidel.
- Udržujte světlomety v čistotě a správně seřízené. Znečištěné a nesprávně nastavené světlomety zhoršují viditelnost v noci.
- Vyvarujte se pohledu do světlometů protijedoucích vozidel. Mohli byste být oslněni a očím bude trvat několik sekund, než si zvyknou na tmou.

Jízda v dešti

Děšť a mokré vozovky mohou být nebezpečné. Zde je pár tipů, které je vhodné mít při jízdě v dešti nebo na kluzké vozovce na paměti:

- Zpomalte a nechte si větší odstup od vozidla před vámi. Hustý déšť zhoršuje výhled a zvyšuje vzdálenost potřebnou k zastavení vozidla.
- Vypněte tempomat. (Je-li ve výbavě)
- Stírátka stěračů čelního okna vyměňte, když na čelním okně zanechávají neseťřené pruhy.
- Ujistěte se, že pneumatiky vašeho vozu mají dostatečný vzorek. Pokud vaše pneumatiky nemají dostatečně hluboký vzorek, může při prudkém brzdění na mokré dlažbě dojít ke smyku a následně k nehodě.

Podrobnosti naleznete v části „Výměna pneumatik“ v kapitole 9.

- Zapněte světlomety, aby vás ostatní lépe viděli.
- Rychlý průjezd velkou kaluží může mít vliv na vaše brzdy. Pokud musíte projíždět kalužemi, snažte se jimi projíždět pomalu.
- Pokud si myslíte, že vaše brzdy navlhly, přibrzďte zlehka za jízdy, dokud nebude obnovena jejich běžná účinnost.

Aquaplaning

Je-li silnice hodně mokrá a jedete příliš rychle, může vaše vozidlo ztratit téměř úplně nebo zcela kontakt s povrchem vozovky a vlastně jedete po vodě. Nejlepší radou je na mokré silnici ZPOMALIT.

Riziko aquaplaningu se zvyšuje se snižující se hloubkou vzorku, viz část „Výměna pneumatik“ v kapitole 9.

Jízda v zaplavených oblastech

Vyhňte se průjezdu zaplavených oblastí, pokud si nejste jisti, že hladina vody není vyšší než spodní část náboje kola. Vodou vždy projíždějte pomalu. Nechte si odpovídající vzdálenost pro zastavení, protože výkonnost brzd se může snížit.

Po průjezdu vodou vysušte brzdy opakovaným mírným sešlápnutím, když se vozidlo pohybuje pomalu.

Jízda po dálnici

Pneumatiky

Upravte tlak vzduchu v pneumatikách dle specifikací. Podhuštěné pneumatiky se mohou zahřát nebo poškodit.

Nemontujte opotřebené nebo poškozené pneumatiky, které mohou snížit trakci a selhat při brzdění.

i Informace

Nikdy nezvyšujte tlak vzduchu v pneumatikách nad maximální tlak vzduchu uvedený na vašich pneumatikách.

Chladicí kapalina a vysokonapěťový akumulátor

Při jízdě po dálnici vyšší rychlostí se spotřebovává více elektrické energie než při jízdě pomalejší, mírnější rychlostí. Pro hospodárnou jízdu po dálnici udržujte mírnou rychlost.

Před jízdou nezapomeňte zkontrolovat hladinu chladicí kapaliny a úroveň elektrické energie.

Jízda v zimě

Jízda na sněhu nebo ledu

Udržujte dostatečnou vzdálenost od vozidel jedoucích před vámi.

Brzděte opatrně. Prudké zrychlování, náhlé brzdění, jízda vysokou rychlostí a prudké zatáčení jsou velmi nebezpečné. Při prudkém zabrzdění na sněhu nebo ledu se může vozidlo dostat do smyku.

Při jízdě v hlubokém sněhu může být nezbytně nutné použít zimní pneumatiky nebo nasadit sněhové řetězy.

Vždy s sebou vezte nouzovou výbavu. Mohou to být například sněhové řetězy, vlečné lano, baterka, výstražná svítilna, písek, lopatka, startovací kabely, škrabka na sklo, rukavice, podložka na zem, pracovní oděv, deka apod.

Zimní pneumatiky

VÝSTRAHA

Zimní pneumatiky by měly mít stejný rozměr a být stejného typu jako standardní pneumatiky na vozidle. Jinak by bezpečnost a řízení vašeho vozidla mohly být negativně ovlivněny.

Používejte zimní pneumatiky, když teplota vozovky poklesne pod 7 °C. Pokud nasazujete zimní pneumatiky, nahustěte je na stejný tlak vzduchu jako u originálních pneumatik. Namontujte zimní pneumatiky na všechna čtyři kola, aby bylo řízení vašeho vozidla vyvážené za každého počasí.

Přilnavost zimních pneumatik na suché vozovce nemusí být taková, jako je tomu u originálních pneumatik. U prodejce pneumatik si ověřte maximální doporučenou rychlost.

Sněhové řetězy



Vzhledem k tomu, že boční stěny radiálních pneumatik jsou tenčí než u ostatních typů pneumatik, mohou se při nasazení určitých typů sněhových řetězů poškodit. Proto doporučujeme používat namísto sněhových řetězů zimní pneumatiky. Když je nutné použít sněhové řetězy, použijte originální příslušenství HYUNDAI a před instalací si přečtěte návod jak řetězy nasazovat. Nesprávným použitím sněhových řetězů může dojít k poškození vašeho vozidla, které není kryto zárukou výrobce vašeho vozidla.

VÝSTRAHA

Pokud používáte sněhové řetězy, řízení vozidla se výrazně změní:

- Nepřekračujte rychlost 30 km/h nebo doporučenou maximální rychlost výrobce řetězů, pokud je nižší.
- Jedte opatrně a vyhýbejte se hrbolům, dírám, prudkému zatáčení a jiným nebezpečím na vozovce, která by mohla mít za následek poskakování vozidla.
- Vyvarujte se prudkého zatáčení nebo zablokování kol při brzdění.
- Sněhové řetězy nasazujte pouze v páru a na přední kola. Sněhové řetězy poskytují větší záběr hnacích kol, nezabrání však ujíždění vozidla do strany.

Informace

Neinstalujte pneumatiky s hroty, aniž byste se seznámili s místními předpisy omezujícími jejich používání.

Instalace sněhových řetězů

Když sněhové řetězy instalujete, dodržujte instrukce výrobce a montujte je na pneumatiky maximálně natěsno. S nasazenými sněhovými řetězy jezděte pomalu (méně než 30 km/h nebo dle rychlostního omezení výrobce sněhových řetězů). Pokud slyšíte, že se řetězy dotýkají karosérie nebo podvozku, zastavte a utáhněte je. Pokud stále dochází ke kontaktu, zpomalujte, dokud tento zvuk neustane. Jakmile se dostanete na čistou vozovku, řetězy demontujte.

Když nasazujete sněhové řetězy, zaparkujte vozidlo na rovině mimo dopravní ruch. Zapněte výstražná světla a za vozidlo umístěte výstražný trojúhelník (je-li k dispozici). Před instalací sněhových řetězů vždy zařadte polohu P (parkování), zatáhněte EPB a vypněte vozidlo.

POZNÁMKA

Při používání sněhových řetězů:

- Nesprávně instalované řetězy nebo řetězy nesprávné velikosti mohou poškodit brzdové hadice, zavěšení kol, karosérii nebo kola vašeho vozidla.
- Použijte řetězy třídy „S“ podle SAE nebo drátové řetězy.
- Pokud uslyšíte zvuk způsobený kontaktem řetězů s vozidlem, utáhněte znovu řetězy, aby se nedotýkaly vozidla.
- Aby nedošlo k poškození vozidla, po ujetí 0,5–1,0 km řetězy utáhněte.
- Nepoužívejte sněhové řetězy na vozidla vybavená hliníkovými koly. Pokud je to nevyhnutelné, použijte řetězy drátového typu.
- Používejte drátové řetězy s tloušťkou menší než 12 mm, aby nedošlo k poškození spojky řetězu.

Zimní opatření

Kontrolujte akumulátor a kabely

Zimní teploty mohou ovlivnit výkon akumulátoru. Akumulátor a kabely zkontrolujte dle pokynů v kapitole 9. Úroveň nabití akumulátoru může zkontrolovat autorizovaný opravce HYUNDAI nebo servis.

Ochrana zámků před zamrznutím

Do klíčových dírek nastříkejte schválenou odmrzovací kapalinu nebo glycerin. Pokud je zámek již zakrytý ledem, ošetřete ho doporučeným rozmrazovačem nebo led odstraňte. Pokud zamrzne vnitřní část zámku, pokuste se zámek uvolnit nahřátým klíčkem. S nahřátým klíčkem manipulujte opatrně, abyste zabránili zranění.

Používejte schválenou nemrznoucí kapalinu do ostříkovačů

Nemrznoucí kapalinu do ostříkovačů doplňte podle údajů na obalu kapaliny. Nemrznoucí kapalinu do ostříkovačů zakoupíte u autorizovaného opravce HYUNDAI a ve většině obchodů s automobilovým příslušenstvím.

Nenechte zamrznout parkovací brzdu

Za určitých podmínek může parkovací brzda zatuhnout v zabrzděné poloze. To se obvykle stává v případech, kdy je kolem zadních brzd nahromaděný sníh nebo led, nebo když jsou brzdy mokré. Pokud hrozí zamrznutí parkovací brzdy: dočasně zatáhněte parkovací brzdu při zařazené poloze P (parkování), zajistěte zadní kola klíny a poté parkovací brzdu uvolněte.

Nenechte na spodku vozidla hromadit sníh a led

Za určitých podmínek se mohou pod blatníky nahromadit hroudy sněhu a ledu a bránit v pohybu kol při zatáčení. Při jízdě v podobných podmínkách byste měli pravidelně kontrolovat spodek vozidla, aby byla přední kola a komponenty řízení volné.

Vozte s sebou vybavení pro nouzové situace

Podle počasí s sebou vozte vybavení pro nouzové situace. Mohou to být například sněhové řetězy, vlečné lano, baterka, výstražná svítilna, písek, lopatka, startovací kabely, škrabka na sklo, rukavice, podložka na zem, pracovní oděv, deka apod.

Do motorového prostoru neumísťujte žádné předměty nebo materiály

Vložení předmětů nebo materiálů do motorového prostoru může způsobit poruchu motoru. Tento druh poškození není kryt výrobní zárukou.

Tažení přívěsu

Tažení přívěsu vyžaduje zkušenosti. Kombinace vozidla a přívěsu nereaguje na řízení tak rychle jako vozidlo samotné. Tažení přívěsu také vyžaduje další vybavení a odpovídající plánování před cestou. Cestu plánujte podle rychlostních omezení pro tažení přívěsu, která se mohou v jednotlivých zemích lišit. Při tažení přívěsu vždy dodržujte předepsaná rychlostní omezení. Mějte na paměti, že jízda s přívěsem se liší od běžné jízdy. Jízda s přívěsem způsobuje změny ve schopnosti zrychlení, brzdění, ovladatelnosti a stability a ve spotřebě paliva. V zájmu bezpečnosti vás a cestujících nepřetěžujte vozidlo ani přívěs. Maximální tažná schopnost a užitečné zatížení jsou uvedeny v tabulce v této části.

Tato část obsahuje doporučení pro tažení přívěsu a bezpečnostní pravidla. Mnohá z těchto doporučení jsou důležitá pro bezpečnost vás i vašich cestujících. Před tažením přívěsu si tuto část pečlivě přečtěte a cestu plánujte předem.



VÝSTRAHA

Prevence vážného či smrtelného zranění:

- Nepoužijete-li správné vybavení a pojedete-li nesprávným způsobem, můžete při tažení přívěsu ztratit kontrolu nad vozidlem. Je-li například přívěs příliš těžký, může se snížit účinnost brzd. Mohlo by dojít k vážnému nebo smrtelnému zranění vás nebo vašich spolucestujících. Přívěs tahejte pouze v případě, že dodržíte všechny kroky v této části.
- Před tažením se ujistěte, že celková hmotnost přívěsu, celková kombinovaná hmotnost, celková hmotnost vozidla, celkové zatížení náprav a zatížení oje přívěsu vyhovují stanoveným limitům.

i Informace

- Na vozidlo neinstalujte žádné zařízení, které zakrývá registrační značku a které nelze snadno odstranit nebo přemístit.
- Pokud přívěs nepoužíváte, odpojte jej od vozidla tak, aby byla viditelná registrační značka.

i Informace

- Maximální technicky přípustné zatížení zadní nápravy nesmí být překročeno o více než 15 % a maximální přípustná hmotnost vozidla nesmí být překročena o více než 10 %, resp. 100 kg, přičemž je rozhodující nižší hodnota. V takovém případě nepřekračujte rychlost 100 km/h u vozidla kategorie M1 nebo 80 km/h u vozidla kategorie N1.
- Když vozidlo kategorie M1 táhne přívěs, může dodatečná zátěž na tažné zařízení překračovat maximální zatížení pneumatik, avšak nikoli o více než 15 %. V takovém případě nepřekračujte rychlost 100 km/h a zvýšte tlak vzduchu v pneumatikách minimálně o 0,2 baru.

* M1: osobní vozidlo (do 9 sedadel)

* N1: užitkové vozidlo (do 3,5 tuny)

POZOR

- Při tažení přívěsu vždy sledujte vozovku. Po připojení přívěsu k tažnému zařízení nainstalovanému na vozidle se automaticky vypnou následující funkce:
 - Asistenční systém pro prevenci srážky vpředu
 - Systém pro udržení v jízdním pruhu
 - Asistent prevence kolize v mrtvém úhlu
 - Varování pro bezpečné opuštění vozidla
 - Systém pro řízení v jízdním pruhu
 - Asistent pro jízdu na dálnici
 - Asistent prevence kolize s vozidly v příčném směru při couvání
 - Varování vzdálenosti při parkování (couvání)
 - Asistent prevence kolize při parkování
 - Dálkový inteligentní parkovací asistent
- Podrobnosti k jednotlivým funkcím naleznete v kapitole 7.
- Kabelový svazek tažného zařízení nainstalovaný na vozidle musí být originálním dílem HYUNDAI.
- Podrobnosti získáte u autorizovaného prodejce produktů HYUNDAI.
- Pokud je připojen přívěs nebo nainstalován nosič na rámu, může to nepříznivě ovlivnit funkčnost zadního rohového radaru.
 - Pokud je v okolí zadního rohového radaru instalován přívěs, nosič nebo jiné přídatné zařízení, asistent prevence kolize v mrtvém úhlu, varování pro bezpečné opuštění vozidla a asistent prevence kolize s vozidly v příčném směru při couvání nemusí fungovat správně nebo se mohou uvést v činnost neočekávaně.

Když se rozhodnete táhnout přívěs

- Zvažte používání stabilizátoru kývání. Na stabilizátor kývání se zeptejte prodejce tažného zařízení.
- Hyundai doporučuje získat potřebné informace ohledně dodatečných požadavků jako je tažná souprava apod. u autorizovaného opravce HYUNDAI.
- Při tažení přívěsu nepřekračujte rychlost 100 km/h nebo stanovené rychlostní omezení pro tažení, podle toho, která hodnota je nižší. Upozorňujeme, že rychlostní omezení pro vlečení se v jednotlivých zemích liší. Vždy si ověřte, jaké je předepsané rychlostní omezení pro tažení přívěsu.
- V dlouhém stoupání nepřekračujte rychlost 70 km/h nebo stanovené rychlostní omezení při tažení, podle toho, která hodnota je nižší.
- K nestabilitě přívěsu dochází spíše při sjíždění prudkých nebo dlouhých svahů. Při sjíždění z dlouhého kopce dbejte zvýšené pozornosti a zpomalte rychlost vozidla. Počítejte s delší dobou a vzdáleností pro brzdění a dodržte náhle. Používejte levý pádlový ovladač (\ominus) ke snížení rychlosti vozidla a také k prevenci přehřátí brzd.
- Pečlivě dodržujte omezení pro hmotnost a náklad uvedená na následujících stránkách.

Omezení zatížení při tažení přívěsu

Vaše vozidlo může táhnout přívěs, pokud pečlivě dodržujete omezení zatížení, používáte správné vybavení a dodržujete pokyny pro tažení přívěsu. Před jízdou si ověřte omezení zatížení.

Celková hmotnost přívěsu

Nepřekračujte maximální povolenou hmotnost přívěsu, nákladu a všeho, co je v něm nebo na něm. Maximální povolenou hmotnost přívěsu naleznete v tabulce na následující straně.

VÝSTRAHA

Překročení omezení zatížení nebo nesprávné naložení vozidla a přívěsu může způsobit kolizi s vážným nebo smrtelným zraněním.

Před jízdou pečlivě zkontrolujte zatížení vozidla a přívěsu.

Hmotnost přívěsu

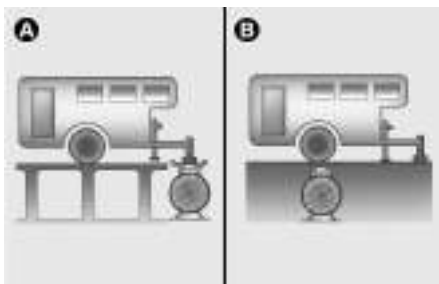

[A] Svislé zatížení na tažné zařízení
[B] Celková hmotnost přívěsu

Na veřejné váze pro vozidla zkontrolujte, zda je celkové zatížení v mezích. Pokud není k dispozici veřejná váha, přičtete odhadovanou hmotnost nákladu k hmotnosti přívěsu (podle údajů výrobce přívěsu). Kromě toho změřte svislé zatížení na tažné zařízení pomocí vhodné váhy nebo měřidla nebo jej odhadněte na základě rozložení nákladu.

Svislé zatížení na tažné zařízení

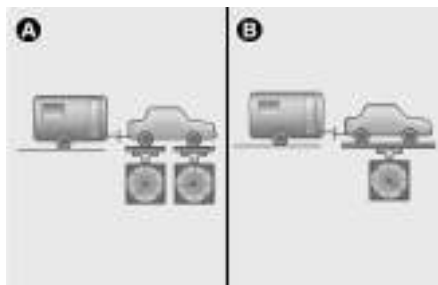

[A] Celkové zatížení nápravy
[B] Celková hmotnost vozidla

Svislé zatížení na tažné zařízení je velmi důležité při nastavení přívěsu pro tažení vašim vozidlem. Nadměrné svislé zatížení na tažné zařízení snižuje trakci předních pneumatik a kontrolu nad řízením. Například příliš malé svislé zatížení na tažné zařízení může způsobit nestabilitu přívěsu a jeho kývání, protože hmotnost přívěsu je přesunuta dozadu. Svislé zatížení měřené na tažném zařízení při plném zatížení by se mělo pohybovat v rozmezí 10–15 % celkové hmotnosti přívěsu. Před jízdou zkontrolujte zatížení vozidla a přívěsu. Na veřejné váze pro vozidla zkontrolujte, zda je celkové zatížení v mezích. Kromě toho změřte svislé zatížení na tažné zařízení pomocí vhodné váhy nebo měřidla pro tažné zařízení. Pokud není k dispozici veřejná váha, přičtete odhadovanou hmotnost nákladu k hmotnosti přívěsu (podle údajů výrobce přívěsu). Další informace naleznete v příručce k přívěsu. Nikdy nepřekračujte maximální celkovou povolenou hmotnost vozidla (GVWR).

Jak zvážit zatížení přívěsu na veřejné váze

Před příjezdem na veřejnou váhu plně naložte vozidlo a přívěs. Při měření byste vy i cestující měli zůstat ve vozidle.

1. Změřte celkové zatížení přední nápravy.
2. Změřte celkovou hmotnost vozidla
3. Změřte celkové zatížení zadní nápravy.
4. Změřte celkovou hmotnost soupravy (vozidla s přívěsem).
5. Změřte hmotnost připojeného přívěsu.
6. Změřte hmotnost nepřipojeného přívěsu.

Svislé zatížení na tažné zařízení vypočtete odečtením hodnoty (5) od hodnoty (6).

Po naložení přívěsu zvažte zvláště přívěs a poté oj, abyste zjistili, zda jsou hmotnosti v pořádku. Pokud nejsou, můžete je jednoduše upravit posunutím některých položek na přívěsu.

! VÝSTRAHA

Prevence vážného či smrtelného zranění:

- Nikdy nesmíte naložit přívěs tak, aby vzadu byla větší hmotnost než vpředu. V přední části by mělo být zhruba 60 % celkového nákladu přívěsu. V zadní části by mělo být zhruba 40 % celkového nákladu přívěsu.
- Nikdy nepřekračujte maximální hmotnostní limity přívěsu nebo tažného zařízení přívěsu. Hmotnosti a zatížení zkontrolujte prostřednictvím běžné váhy nebo na stanici dálniční kontroly, kde jsou vybaveni váhou.

Tažení přívěsu – omezení pro tažení přívěsu

Podrobnosti o referenční hmotnosti a vzdálenosti při tažení přívěsu naleznete v části „Referenční hmotnost a vzdálenost při tažení přívěsu“ v kapitole 2.

Vybavení a příslušenství přívěsu

Tažná zařízení

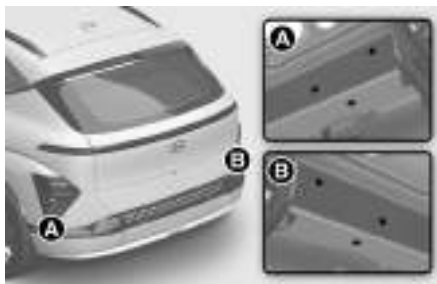

i Informace

Ujistěte se, že jsou všechna zařízení správně nainstalována a udržována a že splňují předpisy vaší země. Hyundai doporučuje, abyste si veškerá zařízení pro zavěšení přívěsu nechali namontovat u autorizovaného prodejce HYUNDAI s díly příslušenství doporučenými výrobcem, které jsou určeny speciálně pro vaše vozidlo.

Zde jsou některá pravidla pro tažná zařízení, která je potřeba dodržovat:

- Nárazníky na vašem vozidle nejsou určeny pro instalaci tažného zařízení. Neupevňujte na ně tažná zařízení z půjčovny ani jiné typy tažných zařízení pro nárazníky. Používejte pouze tažná zařízení určená pro montáž na rám vozidla, která se neupevňují na nárazník.
- Mechanické tažné zařízení nesmí zakrývat žádnou část zadní registrační značky ani světel vozidla. Pokud by mohla být zadní registrační značka a/nebo světla částečně zakryta jakoukoli částí mechanického tažného zařízení, mechanická tažná zařízení, která nelze snadno demontovat nebo přemístit bez použití nástrojů, mimo snadno ovladatelného (tj. s vynaložením síly nepřesahující 20 Nm) uvolňovacího klíče dodávaného výrobcem tažného zařízení, se nesmí použít. Mějte na paměti, že mechanické tažné zařízení, které je namontováno a nepoužívá se, musí být vždy demontováno nebo přemístěno, pokud jakákoli část mechanického tažného zařízení zakrývá zadní registrační značku a/nebo zadní světla.
- Originální tažné zařízení HYUNDAI je k dispozici u autorizovaného opravce vozů HYUNDAI.

Zajišťovací řetězy

Mezi vozidlo a přívěs vždy instalujte řetězy.

Pokyny pro používání zajišťovacích řetězů vám sdělí výrobce tažného zařízení či přívěsu. Při upevňování zajišťovacích řetězů dodržujte doporučení výrobce. Vždy zachovejte určitý průvěs, abyste mohli s přívěsem zatáčet. A nikdy nedovolte, aby se zajišťovací řetězy dotýkaly země.

Brzdy přívěsu

Předpisy vaší země mohou vyžadovat, aby přívěsy měly vlastní brzdový systém, pokud hmotnost naloženého přívěsu překročí určité minimum, které se může v jednotlivých zemích lišit. Přečtěte si pokyny k brzdovému systému přívěsu a dodržujte je, pokud jde o jeho správnou instalaci, seřízení a údržbu. Nikdy se nepokoušejte napojit na hydraulický brzdový systém vašeho vozidla.

⚠ VÝSTRAHA

Nepoužívejte přívěs s vlastními brzdami, pokud si nejste absolutně jistí, že máte správně nastavený brzdový systém. Toto není úloha pro amatéry. Pro tuto práci využijte odborný a kvalifikovaný servis přívěsů.

Jízda s přívěsem

Tažení přívěsu vyžaduje určité zkušenosti. Před jízdou se seznamte s řízením a brzděním s přidanou hmotností vašeho přívěsu. Vždy mějte na paměti, že souprava, s níž nyní jedete, je delší a nereaguje tak rychle jako samotné vozidlo.

Než vyjedete, zkontrolujte tažné zařízení a ložnou plochu, zajišťovací řetězy, elektrické přípojky, světla, pneumatiky a brzdy.

Během cesty kontrolujte bezpečnost nákladu a funkčnost světel a brzd přívěsu.

Vzdálenost od vozidla vpředu

Od vozidla vpředu si udržujte minimálně dvojnásobný odstup než při jízdě bez přívěsu. Vyvarujete se tak situací, kdy je potřebné prudce brzdit nebo náhle zatáčet.

Vzdálenost pro předjíždění

Táhnete-li přívěs, potřebujete pro předjíždění větší vzdálenost. Protože vozidlo je delší, budete muset zajet více dopředu před předjížděné vozidlo, než změníte jízdní pruh.

Couvání

Držte volant jednou rukou v dolní části. Poté, pokud chcete zatočit s přívěsem doleva, pohněte rukou doleva. Pokud chcete zatočit s přívěsem doprava, pohněte rukou doprava. Vždy couvejte pomalu, a pokud je to možné, nechte se někým navigovat.

Zatáčení

Pokud zatáčíte s přívěsem, zatáčejte více zešíroka než normálně. Zatáčejte tak, abyste nenajeli na nebezpečnou krajnici nebo obrubník a nenarazili do dopravní značky, stromu nebo jiných objektů. Vyvarujte se škrubání a náhlým manévřům. Signalizujte své záměry s dostatečným předstihem.

Směrová světla

Když táhnete přívěs, musí být vaše vozidlo vybaveno dodatečnými ukazateli směru a zvláštní kabeláží. Zelené šipky na vaší přístrojové desce budou blikat, když budete signalizovat odbočení nebo změnu jízdního pruhu. Správně připojená světla přívěsu budou také blikat, aby upozornila ostatní řidiče, že chcete odbočit, změnit jízdní pruh nebo zastavit.

Pokud táhnete přívěs, zelené šipky na vaší přístrojové desce budou při odbočování blikat, i když žárovky na vašem přívěsu budou přepálené. Budete si tedy myslet, že vaší signalizaci řidiči za vámi vidí, ale ve skutečnosti tomu tak nebude. Je důležité, abyste občas zkontrolovali, zda žárovky na vašem přívěsu jsou funkční. Světla zkontrolujte při každém odpojení a dalším připojení kabeláže.

VÝSTRAHA

Nepřipojujte systém osvětlení přívěsu přímo k systému osvětlení vozidla. Použijte schválenou kabeláž pro přívěsy. V opačném případě může dojít k poškození elektrického systému vozidla a ke zranění osob. Se žádostí o pomoc se obraťte na autorizovaného opravce HYUNDAI.

Jízda v kopcovitém terénu

Při dlouhém stoupání zpomalte na cca 70 km/h, aby se nepřehřál motor a převodovka. Pokud nezpomalíte, může se stát, že budete muset použít brzdy, které se mohou přehřát a nemusí fungovat efektivně.

Pokud je hmotnost vašeho přívěsu vyšší než maximální povolená hmotnost nebrzděného přívěsu a máte redukční převodovku, měli byste mít při tažení přívěsu zvolenou polohu D (jízda).

Jízda s přívěsem v režimu D (jízda) může omezit vznik tepla a prodloužit životnost převodovky.

POZNÁMKA

Abyste zabránili přehřátí motoru:

- Pokud táhnete přívěs s maximální celkovou hmotností vozidla a maximální hmotností přívěsu, může dojít k přehřátí motoru. Při jízdě za těchto podmínek nechte motor vychladnout. Poté můžete v jízdě pokračovat.
- Při tažení přívěsu může být rychlost vozidla výrazně nižší než rychlost ostatních vozidel, především při jízdě do kopce. Při tažení přívěsu do kopce jezděte v pravém pruhu. Zvolte rychlost vozidla podle maximální uvedené rychlosti pro vozidla s přívěsy, sklonu svahu a hmotnosti přívěsu.

Parkování ve svahu

Obecně platí, že pokud máte k vozidlu připojen přívěs, neměli byste parkovat vozidlo na svahu.

Pokud někdy budete muset zaparkovat přívěs ve svahu:

1. Zajedte s vozidlem na parkovací místo. Otočte volant ve směru k obrubníku (doprava, pokud směřuje ze svahu, doleva, pokud směřuje do svahu).
2. Zařadte polohu P (parkování).
3. Zatáhněte parkovací brzdu a zavřete vozidlo.
4. Pod kola přívěsu dejte ze spodní strany klíny.
5. Nastartujte motor, přidržte brzdu, přeřadte na neutrální, uvolněte parkovací brzdu a pomalu uvolňujte brzdy, dokud se váha přívěsu nepřenese na klíny.
6. Znovu zabrzděte a zatáhněte parkovací brzdu.
7. Přeřadte do polohy P (parkování), když vozidlo parkuje do svahu, a R (zpátečka) při parkování ze svahu.
8. Zavřete vozidlo a uvolněte brzdy vozidla, ale zatáhněte parkovací brzdu.

⚠ VÝSTRAHA

Prevence vážného či smrtelného zranění:

- Nevystupujte z vozidla bez pevně zatažené parkovací brzdy. Pokud jste nechali vozidlo zapnuté, vozidlo se může náhle rozjet. Mohlo by dojít k vážnému nebo smrtelnému zranění vás nebo dalších osob.
- Když zastavíte ve svahu, nedržte vozidlo na místě pomocí pedálu akcelerace.

Jízda s vozidlem po jeho zaparkování ve svahu

1. Se zařazenou polohou P (parkování) nebo N (neutrál) zabrzděte, držte brzdový pedál sešlápnutý a poté:
 - Nastartujte vozidlo.
 - Zařadte rychlost.
 - Uvolněte parkovací brzdou.
2. Pomalu uvolněte brzdový pedál.
3. Jedte pomalu, dokud se klíny pod koly přívěsu neuvolní.
4. Zastavte a pověřte někoho, aby klíny sebral a uložil.

Údržba při tažení přívěsu

Vaše vozidlo potřebuje údržbu častěji, pokud taháte přívěs pravidelně. Mezi důležité položky, kterým je třeba věnovat vyšší pozornost, patří kapalina redukční převodovky, mazivo náprav a chladicí kapalina. Další důležitou položkou, kterou je nutné často kontrolovat, jsou brzdy. Pokud se chystáte na jízdu s přívěsem, je dobré zkontrolovat tyto položky před jízdou. Nezapomeňte na údržbu vašeho přívěsu a tažného zařízení. Dodržujte plán údržby, který jste obdrželi k přívěsu a pravidelně jej kontrolujte. Nejlepší je provádět kontrolu denně před každou jízdou. Nejdůležitější je, aby všechny matice a šrouby byly utažené.

POZNÁMKA

Prevence poškození vozidla:

- Kvůli vyšší zátěži během tažení přívěsu může za horkých dní a při jízdě do kopce dojít k přehřátí. Pokud indikátor chladicí kapaliny ukazuje přehřátí, vypněte klimatizaci, zastavte na bezpečném místě a nechte motor zchladnout.
- Když táhnete přívěs, kontrolujte častěji kapalinu redukční převodovky.

Hmotnost vozidla

Dva štítky na středovém sloupku na straně řidiče ukazují, pro jakou hmotnost nákladu byl váš vůz uzpůsoben: informace o pneumatikách a nosnosti a certifikační štítek.

Před nakládáním vozidla se seznamte s následujícími termíny pro stanovení hmotnosti vozidla z technické specifikace vozidla a certifikačního štítku:

Základní pohotovostní hmotnost

Toto je hmotnost vozidla včetně vysokonapětového akumulátoru a veškeré standardní výbavy. Nezahrnuje cestující, náklad nebo volitelnou výbavu.

Pohotovostní hmotnost vozidla

Toto je hmotnost nového vozidla plus veškeré dodatečné vybavení.

Hmotnost nákladu

Tento údaj zahrnuje veškeré hmotnosti s výjimkou základní pohotovostní hmotnosti včetně nákladu a volitelné výbavy.

Celkové zatížení náprav

Toto je celkové zatížení každé nápravy (přední a zadní) – včetně pohotovostní hmotnosti vozidla a užitečného zatížení.

Celkové povolené zatížení nápravy

Toto je maximální povolené zatížení, které může nést každá náprava (přední nebo zadní). Tyto údaje jsou uvedeny na certifikačním štítku. Celkové zatížení každé nápravy nesmí nikdy překročit její celkové povolené zatížení.

Celková hmotnost vozidla

Toto je základní celková hmotnost plus aktuální hmotnost nákladu plus cestujících.

Maximální celková povolená hmotnost vozidla

Toto je maximální povolená hmotnost plně naloženého vozidla (včetně volitelné výbavy, příslušenství, cestujících a nákladu). Maximální celková povolená hmotnost vozidla je uvedena na certifikačním štítku na středovém sloupku na straně řidiče nebo předního spolujezdce.

Přetížení**⚠ VÝSTRAHA**

Celkové povolené zatížení nápravy a celková povolená hmotnost vozidla pro vaše vozidlo jsou uvedeny na certifikačním štítku na středovém sloupku na straně řidiče (nebo předního spolujezdce). Překročení těchto hodnot může mít za následek nehodu nebo poškození vozidla. Hmotnost zatížení můžete vypočítat vážením položek (a osob) před naložením do vozidla. Dávejte si pozor, abyste vozidlo nepřetížili.



7. Asistenční systém řidiče

Oznámení asistenčního systému řidiče	7-4
Asistenční systém pro prevenci srážky vpředu (FCA).....	7-4
Nastavení asistenčního systému pro prevenci srážky vpředu.....	7-8
Činnost asistenčního systému pro prevenci srážky vpředu	7-10
Porucha a omezení asistenčního systému pro prevenci srážky vpředu	7-22
Systém pro udržení v jízdním pruhu (LKA).....	7-30
Nastavení systému pro udržení v jízdním pruhu	7-31
Činnost systému pro udržení v jízdním pruhu	7-32
Porucha a omezení systému pro udržení v jízdním pruhu	7-34
Asistent prevence kolize v mrtvém úhlu (BCA)	7-37
Nastavení asistenta prevence kolize v mrtvém úhlu.....	7-39
Činnost asistenta prevence kolize v mrtvém úhlu.....	7-40
Porucha a omezení asistenta prevence kolize v mrtvém úhlu	7-43
Varování pro bezpečné opuštění vozidla (SEW).....	7-48
Nastavení varování pro bezpečné opuštění vozidla.....	7-49
Činnost varování pro bezpečné opuštění vozidla.....	7-50
Porucha a omezení varování pro bezpečné opuštění vozidla	7-51
Systém manuálního omezovače rychlosti (MSLA).....	7-53
Činnost systému manuálního omezovače rychlosti.....	7-53
Systém inteligentního omezovače rychlosti (ISLA).....	7-55
Nastavení systému inteligentního omezovače rychlosti	7-56
Činnost systému inteligentního omezovače rychlosti	7-58
Porucha a omezení funkce systému inteligentního omezovače rychlosti	7-60
Systém kontroly pozornosti řidiče (DAW).....	7-62
Nastavení systému kontroly pozornosti řidiče (DAW)	7-63
Činnost systému kontroly pozornosti řidiče (DAW)	7-63
Porucha a omezení systému kontroly pozornosti řidiče (DAW)	7-65
Varování pozornosti vpředu (FAW)	7-68
Nastavení varování pozornosti vpředu.....	7-68
Činnost systému varování pozornosti vpředu	7-69
Porucha a omezení systému varování pozornosti vpředu.....	7-70
Systém monitorování mrtvého úhlu (BVM)	7-73
Nastavení systému monitorování mrtvého úhlu	7-73
Činnost systému monitorování mrtvého úhlu	7-74
Porucha systému monitorování mrtvého úhlu	7-74

Tempomat	7-75
Činnost tempomatu	7-75
Adaptivní tempomat (SCC)	7-78
Nastavení adaptivního tempomatu	7-79
Činnost adaptivního tempomatu	7-80
Porucha a omezení adaptivního tempomatu	7-90
Adaptivní tempomat na bázi navigace (NSCC)	7-96
Nastavení adaptivního tempomatu na bázi navigace	7-96
Činnost adaptivního tempomatu na bázi navigace	7-97
Omezení adaptivního tempomatu na bázi navigace	7-98
Systém pro řízení v jízdním pruhu (LFA)	7-101
Nastavení systému pro řízení v jízdním pruhu	7-102
Činnost systému pro řízení v jízdním pruhu	7-102
Porucha a omezení systému pro řízení v jízdním pruhu	7-104
Asistent pro jízdu na dálnici (HDA)	7-105
Nastavení asistenta pro jízdu na dálnici	7-106
Činnost asistenta pro jízdu na dálnici	7-108
Porucha a omezení funkce asistenta pro jízdu na dálnici	7-115
Zpětná kamera (RVM)	7-117
Nastavení zpětné kamery	7-117
Činnost zpětné kamery	7-118
Porucha zpětné kamery	7-120
Systém monitorování okolí vozu (SVM)	7-120
Nastavení systému monitorování okolí vozu	7-121
Činnost systému monitorování okolí vozu	7-122
Porucha a omezení funkce systému monitorování okolí vozu	7-125
Asistent prevence kolize s vozidly v příčném směru při couvání (RCCA)	7-126
Nastavení asistenta prevence kolize s vozidly v příčném směru při couvání	7-127
Činnost asistenta prevence kolize s vozidly v příčném směru při couvání	7-128
Porucha a omezení asistenta prevence kolize s vozidly v příčném směru při couvání	7-132

7. Asistenční systém řidiče

Varování vzdálenosti při parkování (jízda vpřed/couvání) (PDW).....	7-136
Nastavení varování vzdálenosti při parkování (jízda vpřed/couvání)	7-136
Činnost varování vzdálenosti při parkování (jízda vpřed/couvání)	7-137
Porucha a omezení funkce varování vzdálenosti při parkování (jízda vpřed/couvání).....	7-139
Varování vzdálenosti při parkování (jízda vpřed/boční kolize/couvání) (PDW)	7-141
Nastavení varování vzdálenosti při parkování (jízda vpřed/boční kolize/couvání).....	7-141
Činnost varování vzdálenosti při parkování (jízda vpřed/boční kolize/couvání)	7-142
Porucha a omezení funkce varování vzdálenosti při parkování (jízda vpřed/boční kolize/couvání)	7-144
Asistent prevence kolize při parkování (couvání) (PCA)	7-146
Nastavení asistenta prevence kolize při parkování (couvání)	7-147
Činnost asistenta prevence kolize při parkování (couvání)	7-147
Porucha a omezení asistenta prevence kolize při parkování (couvání)	7-149
Dálkový inteligentní parkovací asistent (RSPA).....	7-153
Nastavení dálkového inteligentního parkovacího asistenta	7-154
Činnost dálkového inteligentního parkovacího asistenta.....	7-155
Porucha a omezení funkce dálkového inteligentního parkovacího asistenta	7-160
Prohlášení o shodě	7-165
Přední radar	7-165
Zadní rohový radar	7-165

Oznámení asistenčního systému řidiče

V závislosti na verzi softwaru multimediálního systému se popis jednotlivých funkcí asistenčního systému řidiče může lišit od popisu v návodu k obsluze.

Asistenční systém pro prevenci srážky vpředu (FCA)

Základní funkce

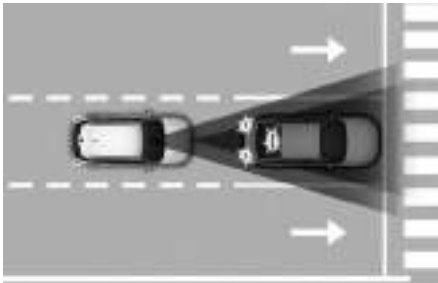

Asistenční systém pro prevenci srážky vpředu rozpoznává na silnici před vámi vozidlo, jednostranné motorové vozidlo, chodce nebo cyklistu a může vás varovat před možnou kolizí varovným hlášením na sdruženém panelu přístrojů a varovným zvukem. Asistenční systém pro prevenci srážky vpředu vám může rovněž pomoci s brzděním vozidla, aby snížil rychlost nárazu nebo zabránil kolizi.

Pokud je vůz vybaven radary v předních rozích, pomáhá navíc při jízdě vysokou rychlostí asistenční systém pro prevenci srážky vpředu detekovat vozidla vpředu a v sousedních jízdních pruzích. Pokud při změně jízdního pruhu hrozí kolize, asistenční systém pro prevenci srážky vpředu zahájí nouzové brzdění, aby kolizi zabránil. (je-li ve výbavě)

Funkce Odbočování na křižovatce

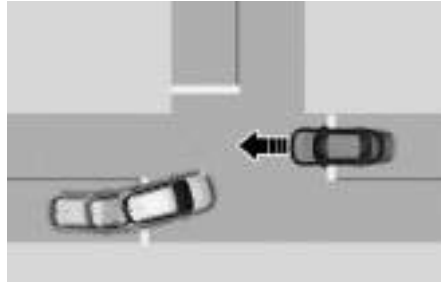

Funkce Odbočování na křižovatce může pomoci při odbočování vlevo (levostranné řízení) nebo vpravo (pravostranné řízení) na křižovatce zabránit srážce s protijedoucím vozidlem nebo jednostranným motorovým vozidlem v sousedním jízdním pruhu pomocí nouzového brzdění.

Funkce Přímo protijedoucí vozidlo

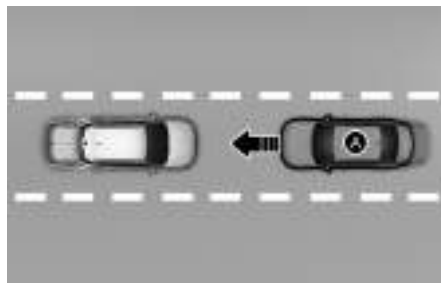

[A] Protijedoucí vozidlo

Funkce Přímo protijedoucí vozidlo pomáhá snížit rychlost při kolizi, pokud je detekováno vozidlo přijíždějící z protisměru.

Funkce Vozidla v příčném směru na křižovatce

 je-li ve výbavě



Funkce Vozidla v příčném směru na křižovatce může pomoci při projíždění křižovatkou pomocí nouzového brzdění zabránit srážce s příjíždějícími vozidly z levé nebo pravé strany.

Funkce Protijedoucí vozidlo při změně jízdního pruhu

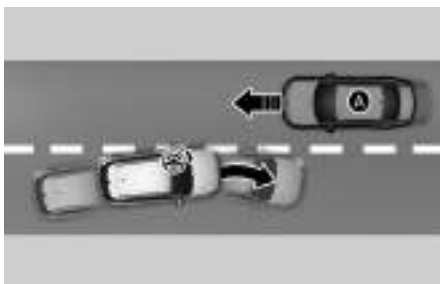

[A] Protijedoucí vozidlo

Funkce Protijedoucí vozidlo při změně jízdního pruhu může pomoci zabránit srážce s protijedoucím vozidlem nebo jednostopým motorovým vozidlem při změně jízdního pruhu tím, že pomáhá řidiči s řízením.

Funkce Vozidlo vpředu při změně jízdního pruhu

 je-li ve výbavě

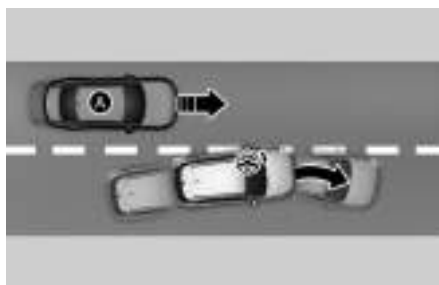
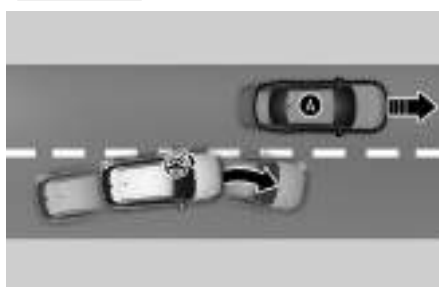

[A] Vozidlo vpředu ve vedlejším pruhu

Funkce Vozidlo vpředu při změně jízdního pruhu pomáhá při změně jízdního pruhu zabránit kolizi s vozidlem nebo jednostopým motorovým vozidlem ve vedlejším pruhu tím, že pomáhá řidiči s řízením.

Funkce Vyhýbací asistent

 je-li ve výbavě



- Asistent řízení řidiče
Funkce vyhýbacího asistenta pomáhá zabránit srážce s vozidlem, jednostopým motorovým vozidlem, chodcem nebo cyklistou vpředu ve stejném jízdním pruhu. Pokud je detekováno riziko kolize, funkce vyhýbacího asistenta varuje řidiče, a pokud se řidič snaží volantem kolizi zabránit, pomáhá mu s řízením.
- Vyhýbací asistent
Funkce Vyhýbacího asistenta pomáhá zabránit srážce s motorovým dvoustopým vozidlem a chodcem nebo cyklistou vpředu ve stejném jízdním pruhu. Pokud je detekováno riziko kolize, funkce vyhýbacího asistenta varuje řidiče, a pokud je v jízdním pruhu prostor pro vyhnutí se kolizi, pomůže řidiči s řízením.

Detekční snímač



- [A] Přední kamera
- [B] Přední radar
- [C] Přední rohový radar (je-li ve výbavě)
- [D] Zadní rohový radar (je-li ve výbavě)

Umístění detekčních snímačů je znázorněno na obrázku výše.

POZOR

Pro zachování optimálního výkonu detekčního snímače dodržujte následující opatření:

- Nikdy nerozebírejte detekční snímač ani sestavu snímače, ani je nepoškozujte.
 - Pokud došlo k výměně nebo opravě detekčních snímačů, doporučujeme vám nechat vozidlo zkontrolovat autorizovaným opravcem HYUNDAI.
 - Nikdy nedávejte na čelní okno žádné příslušenství či nálepky ani čelní okno netóňte.
 - Dejte mimořádný pozor, aby přední kamera zůstávala v suchu.
 - NIKDY nedávejte na palubní desku žádné odrazivé předměty (například bílý papír či zrcátko).
 - Nepokládejte k čelnímu oknu žádné předměty ani na něj neinstalujte žádné příslušenství. Může to ovlivnit výkon funkce odmlžování a odmrazování systému klimatizace, což může znemožnit fungování asistenčních systémů řidiče.
 - Do blízkosti krytu předního radaru neumísťujte rámeček na registrační značku ani nelepte cizí předměty jako nálepky, fólie nebo ochranné polepy nárazníku.
 - Neměňte umístění registrační značky. Mohlo by dojít k ovlivnění schopnosti detekce a kontroly předního radaru.
- Přední radar a kryt vždy udržujte v čistotě.
Na mytí vozidla používejte pouze měkké utěrky. Na snímač nebo jeho kryt nesměřujte proud tlakové vody.
 - Pokud byl radar nebo jeho okolí jakýmkoli způsobem poškozeno nebo vystaveno nárazu, asistenční systém pro prevenci srážky vpředu nemusí fungovat správně, i když se na displeji sdruženého přístroje nezobrazí varovné hlášení. Doporučujeme vám nechat vozidlo zkontrolovat autorizovaným opravcem HYUNDAI.
 - Na opravu nebo výměnu poškozeného krytu předního radaru používejte pouze originální náhradní díly. Kryt předního radaru nelakujte.
 - Vozidla vybavená předním a/nebo zadním rohovým radarem
 - Do blízkosti předního nebo zadního rohového radaru neumísťujte rámeček na registrační značku ani nelepte cizí předměty jako nálepky, fólie nebo ochranné polepy nárazníku.
 - Funkce nemusí fungovat správně, pokud byl vyměněn nárazník nebo bylo poškozeno okolí předního nebo zadního rohového radaru nebo byl nalakován.
 - Pokud je nainstalován přívěs, nosič apod., může to nepříznivě ovlivnit funkčnost zadního rohového radaru nebo asistenční systém pro prevenci srážky vpředu nemusí pracovat správně.

Nastavení asistenčního systému pro prevenci srážky vpředu

Bezpečnost vpředu



Při zapnutém vozidle stiskněte tlačítko **SETUP**, v multimediálním systému vyberte **Vehicle > Driver assistance > Driving safety** a nastavte, zda se mají nebo nemají používat jednotlivé funkce.

- Je-li vybrána možnost „**Forward Safety**“ (Bezpečnost vpředu), asistenční systém pro prevenci srážky vpředu varuje řidiče varovným hlášením a zvukovým varováním v závislosti na úrovních rizika kolize. Podle rizika kolize se použije asistence brzdění. Pokud je zrušen výběr možnosti „Forward safety“ (Bezpečnost vpředu), systém Bezpečnost vpředu se vypne. Ve sdruženém přístroji se rozsvítí varovná kontrolka (☚☚).

⚠ POZOR

Nastavení pro Bezpečnost vpředu zahrnují „Basic function“ (Základní funkce) a „Junction Turning“ (Odbočování na křižovatce).

Bezpečnost vpředu na křižovatce

+ je-li ve výbavě



Při zapnutém vozidle stiskněte tlačítko **SETUP** a v multimediálním systému vyberte **Vehicle > Driver assistance > Forward cross-traffic safety**, čímž zapnete funkci Vozidla v příčném směru na křižovatce. Zrušením výběru této možnosti funkci vypnete.

Bezpečnost vpředu/zboku

Je-li ve výbavě



Při zapnutém vozidle stiskněte tlačítko **SETUP**, v multimediálním systému vyberte **Vehicle > Driver assistance > Forward/Side safety** a nastavte, zda se mají nebo nemají používat jednotlivé funkce.

- Je-li vybrána možnost „**Forward/Side Safety**“ (Bezpečnost vpředu/zboku), asistenční systém pro prevenci srážky vpředu varuje řidiče varovným hlášením a zvukovým varováním v závislosti na úrovních rizika kolize. Podle rizika kolize se použije asistence brzdění. Pokud je zrušen výběr možnosti „**Forward/Side safety**“ (Bezpečnost vpředu/zboku), systém Bezpečnost vpředu se vypne. Ve sdruženém přístroji se rozsvítí varovná kontrolka (🚨).

Řidič může z menu Nastavení na displeji LCD sledovat, zda je Asistenční systém pro prevenci srážky vpředu zapnutý nebo vypnutý. Pokud varovná kontrolka 🚨 nebo 🚨 zůstane po zapnutí asistenčního systému pro prevenci srážky vpředu rozsvícená, doporučujeme vám nechat vozidlo zkontrolovat autorizovaným opravcem HYUNDAI.

VÝSTRAHA

Po opětovném nastartování vozidla se asistenční systém pro prevenci srážky vpředu vždy zapne. Pokud je však zrušen výběr možnosti „**Forward/Side safety**“ (Bezpečnost vpředu/zboku), řidič by měl mít neustále přehled o okolí a jet bezpečně.

POZOR

- Nastavení pro **Bezpečnost vpředu** zahrnují „Basic function“ (Základní funkce) a „Direct Oncoming“ (Přímo protijedoucí vozidlo). **Bezpečnost vpředu/zboku** zahrnuje položky „Lane-Change Oncoming“ (Protijedoucí vozidlo při změně jízdního pruhu), „Lane-change side“ (Vozidlo vpředu při změně jízdního pruhu) a „Evasive Steering Assist“ (Vyhýbací asistent).
- Pokud je zrušen výběr funkce „**Forward safety**“ (Bezpečnost vpředu), nebude fungovat funkce Vozidla v příčném směru na křižovatce ani v případě, že je zvolena funkce **Forward Safety** nebo **Forward/Side Safety**. (je-li ve výbavě)

Rychlost varování funkce **Bezpečnost vpředu**



Při zapnutém vozidle stiskněte tlačítko **SETUP**, v nabídce Nastavení multimediálního systému vyberte **Vehicle > Driver assistance > Driving safety > Forward Safety Warning Timing** a změňte rychlost varování asistenčního systému pro prevenci srážky vpředu. Rychlost varování lze nastavit na „**Normal**“ (normální výstraha) nebo „**Late**“ (pozdější výstraha).

- Za běžných jízdních podmínek použijte možnost „**Normal**“. Pokud se vám zdá rychlost varování příliš citlivá, změňte ji na „**Late**“.
- Pokud je vybrána možnost „**Late**“, asistenční systém pro prevenci srážky vpředu bude řidiče varovat později.

⚠ POZOR

- I když je pro rychlost varování vybráno „**Normal**“, pokud vozidlo vpředu náhle zastaví, může vám rychlost varování připadat opožděná.
- Rychlost varování „**Late**“ zvolte, když je malá hustota provozu nebo jedete pomalu.

Způsoby varování



Při zapnutém vozidle stiskněte tlačítko **SETUP**, v multimediálním systému vyberte **Vehicle > Driver assistance > Warning methods** a nastavte následující položky:

- **Hlasitost varování:** Hlasitost varování lze nastavit.
Pokud „**Warning volume**“ (Hlasitost varování) vypnete, v zájmu vaší bezpečnosti vás může funkce varovat nízkou hlasitostí.
- **Haptické varování:** Vibrace volantu lze nastavit.
- **Priorita bezpečnosti jízdy:** Když zní varovný zvuk asistenčního systému řidiče, vozidlo sníží hlasitost všech ostatních zvuků.

i Informace

- Pokud změníte způsob varování, může se změnit způsob varování i jiných asistenčních systémů.
- Při opětovném nastartování vozidla se zachová poslední nastavení způsobu varování.
- V závislosti na vlastnostech a specifikacích vozidla nemusí být nabídka nastavení pro vaše vozidlo k dispozici.
- Položky **Warning volume** a **Haptic warning** nelze vypnout zároveň. Když je jedno z varování vypnuto, aktivuje se druhé.

Činnost asistenčního systému pro prevenci srážky vpředu

Základní funkce

Základní funkcí asistenčního systému pro prevenci srážky vpředu je varovat a pomoci ovládat vozidlo v závislosti na úrovni rizika kolize: „Varování před kolizí“, „Nouzové brzdění“ a „Zastavení vozidla a ukončení ovládání brzd“.

Varování před kolizí



- Jako varování řidiče před kolizí se na sdruženém přístroji zobrazí varovné hlášení „**Collision warning**“ (Varování před kolizí) a zazní varovný zvuk.

- Pokud je vpředu detekováno vozidlo nebo jednostopé motorové vozidlo, funkce se uvede v činnost, pokud se rychlost vašeho vozidla pohybuje mezi přibližně 10 až 200 km/h.
- Pokud je vpředu detekován chodec nebo cyklista, funkce se uvede v činnost, pokud se rychlost vašeho vozidla pohybuje mezi přibližně 10 až 85 km/h.

Nouzové brzdění



Jako varování řidiče o tom, že se provede nouzové brzdění, se na sdruženém přístroji zobrazí varovné hlášení „**Emergency braking**“ (Nouzové brzdění) a zazní varovný zvuk.

Nouzové brzdění se uvede v činnost za následujících podmínek.

- Automobil nebo jednostopé motorové vozidlo:

	Jedoucí vozidlo	Stojící vozidlo
Slabý brzdný zásah	cca 10 až 200 km/h	
Silný brzdný zásah	cca 10 až 130 km/h	cca 10 až 75 km/h 10 až 100 km/h) ¹

^{*1} Pokud asistenční systém pro prevenci srážky vpředu vyhodnotí, že zabránit kolizi je obtížné i změnou jízdního pruhu. Provozní rozsah funkce se může snížit v důsledku okolí vozidla. (Je-li ve výbavě)

- Chodec nebo cyklista:
Funkce bude v činnosti, když bude rychlost vašeho vozidla v rozsahu přibližně 10 až 65 km/h.

! VÝSTRAHA

- Rozsah činnosti funkce se může snížit v důsledku dopravní situace vpředu nebo v okolí vozidla.
- Při jízdě v noci se zhoršuje schopnost detekce jednostopých motorových vozidel, takže asistenční systém pro prevenci srážky vpředu může být dočasně omezen nebo nemusí fungovat vůbec.

Zastavení vozidla a ukončení ovládání brzd



- Když vozidlo zastaví v důsledku nouzového brzdění, na sdruženém přístroji se zobrazí varovné hlášení „**Drive carefully**“ (Jedte opatrně). S ohledem na svou bezpečnost by měl řidič okamžitě sešlápnout brzdový pedál a zkontrolovat okolí.
- Ovládání brzdy skončí po zastavení vozidla nouzovým brzděním za dobu přibližně 2 sekund.

i Informace

Když je v činnost systém varování před kolizí nebo nouzového brzdění, zvukovou signalizaci lze vypnout stisknutím spínače výstražných světel.

Funkce Odbočování na křižovatce

Funkce Odbočování na křižovatce varuje řidiče a pomáhá ovládat vozidlo v závislosti na úrovni rizika kolize: „Varování před kolizí“, „Nouzové brzdění“ a „Zastavení vozidla a ukončení ovládání brzd“.

Varování před kolizí



- Jako varování řidiče před kolizí se na sdruženém přístroji zobrazí varovné hlášení „**Collision warning**“ (Varování před kolizí) a zazní varovný zvuk.
- Funkce se uvede v činnost, pokud je rychlost vašeho vozidla v rozsahu přibližně 10 až 30 km/h a rychlost protijedoucího vozidla a jednostopého motorového vozidla v rozsahu přibližně 30 až 70 km/h.

Nouzové brzdění

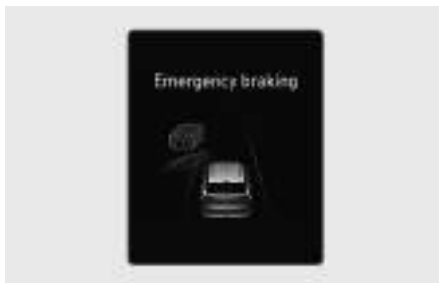

- Jako varování řidiče o tom, že se provede nouzové brzdění, se na sdruženém přístroji zobrazí varovné hlášení „**Emergency braking**“ (Nouzové brzdění) a zazní varovný zvuk.
- V případě nouzového brzdění funkce podpoří brzdění silným brzdným zásahem, který pomáhá zabránit kolizi s protijedoucím vozidlem.
- Funkce se uvede v činnost, pokud je rychlost vašeho vozidla v rozsahu přibližně 10 až 30 km/h a rychlost protijedoucího vozidla a jednostopého motorového vozidla v rozsahu přibližně 30 až 70 km/h.

***i* Informace**

Pokud je sedadlo řidiče na levé straně, funkce Odbočování na křižovatce bude v činnosti, pouze když odbočujete doleva. Pokud je sedadlo řidiče na pravé straně, funkce bude v činnosti, pouze když řidič odbočuje doprava.

Zastavení vozidla a ukončení ovládání brzd



- Když vozidlo zastaví v důsledku nouzového brzdění, na sdruženém přístroji se zobrazí varovné hlášení „**Drive carefully**“ (Jed'te opatrně). S ohledem na svou bezpečnost by měl řidič okamžitě sešlápnout brzdový pedál a zkontrolovat okolí.
- Ovládání brzdy skončí po zastavení vozidla nouzovým brzděním za dobu přibližně 2 sekund.

i Informace

Když je v činnost systém varování před kolizí nebo nouzového brzdění, zvukovou signalizaci lze vypnout stisknutím spínače výstražných světel.

Varování před kolizí



- Jako varování řidiče před kolizí se rozblíká varovná kontrolka Bezpečnost vpředu (🚗) a na sdruženém přístroji se zobrazí varovné hlášení „**Collision warning!**“ (Varování před kolizí), zazní varovný zvuk a zavibruje volant.
- Tato funkce se uvede v činnost, pokud je rychlost vašeho vozidla v rozsahu přibližně 10 až 130 km/h, rychlost detekovaného protijedoucího motocyklu je vyšší než přibližně 10 km/h a relativní rychlost protijedoucího motocyklu vzhledem k vašemu vozidlu je nižší než přibližně 25 km/h.

Funkce Přímá protijedoucí vozidlo

Funkce Přímá protijedoucí vozidlo varuje řidiče a ovládá vozidlo v závislosti na úrovni rizika kolize: „Varování před kolizí“, „Nouzové brzdění“ a „Zastavení vozidla a ukončení ovládání brzd“.

Nouzové brzdění



- Jako varování řidiče o tom, že systém bude pomáhat nouzovým brzděním, se rozblíká varovná kontrolka Bezpečnost vpředu (🚗) a na sdruženém přístroji se zobrazí varovné hlášení „**Emergency braking**“ (Nouzové brzdění), zazní varovný zvuk a zavibruje volant.
- V případě nouzového brzdění funkce podpoří brzdění silným brzdným zásahem, který pomáhá zabránit kolizi s protijedoucím vozidlem.
- Funkce se uvede v činnost, pokud je rychlost vašeho vozidla v rozsahu přibližně 30 až 130 km/h a rychlost detekovaného protijedoucího vozidla větší než přibližně 10 km/h.

Zastavení vozidla a ukončení ovládání brzd



- Když vozidlo zastaví v důsledku nouzového brzdění, na sdruženém přístroji se zobrazí varovné hlášení „**Drive carefully**“ (Jedte opatrně). S ohledem na svou bezpečnost by měl řidič okamžitě sešlápnout brzdový pedál a zkontrolovat okolí.
- Ovládání brzdy skončí po zastavení vozidla nouzovým brzděním za dobu přibližně 2 sekund.

POZOR

Pokud vaše vozidlo nebo protijedoucí vozidlo nejede rovně, může se varování a ovládání funkce Přímě protijedoucí vozidlo opozdit nebo nemusí fungovat.

Informace

Zvukovou signalizaci systému varování před kolizí nebo nouzového brzdění vypnete stisknutím spínače výstražných světel.

Funkce Vozidla v příčném směru na křižovatce

 je-li ve výbavě

Funkce Vozidla v příčném směru na křižovatce varuje řidiče a ovládá vozidlo v závislosti na úrovni rizika kolize: „Varování před kolizí“, „Nouzové brzdění“ a „Zastavení vozidla a ukončení ovládání brzd“.

Varování před kolizí



- Jako varování řidiče před kolizí se rozblíká varovná kontrolka Bezpečnost vpředu (🚗) a na sdruženém přístroji se zobrazí varovné hlášení „**Collision warning!**“ (Varování před kolizí), zazní varovný zvuk a zavibruje volant.
- Funkce se uvede v činnost, pokud je rychlost vašeho vozidla v rozsahu přibližně 10 až 55 km/h a rychlost vozidla v příčném směru v rozsahu přibližně 10 až 60 km/h.

Nouzové brzdění

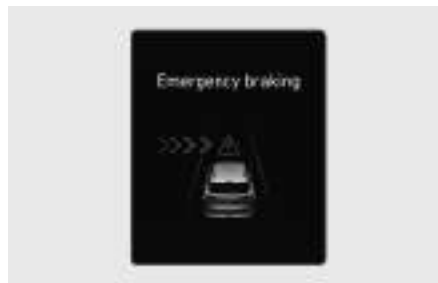

- Jako varování řidiče o tom, že systém bude pomáhat nouzovým brzděním, se rozblíká varovná kontrolka Bezpečnost vpředu (🚗) a na sdruženém přístroji se zobrazí varovné hlášení „**Emergency braking**“ (Nouzové brzdění), zazní varovný zvuk a zavibruje volant.
- V případě nouzového brzdění funkce podpoří brzdění silným brzdným zásahem, který pomáhá zabránit kolizi s vozidlem přijíždějícím ze strany.
- Funkce se uvede v činnost, pokud je rychlost vašeho vozidla v rozsahu přibližně 10 až 55 km/h a rychlost vozidla v příčném směru v rozsahu přibližně 10 až 40 km/h.

Zastavení vozidla a ukončení ovládání brzd



- Když vozidlo zastaví v důsledku nouzového brzdění, na sdruženém přístroji se zobrazí varovné hlášení „**Drive carefully**“ (Jedte opatrně). S ohledem na svou bezpečnost by měl řidič okamžitě sešlápnout brzdový pedál a zkontrolovat okolí.
- Ovládání brzdy skončí po zastavení vozidla nouzovým brzděním za dobu přibližně 2 sekund.

POZOR

Pokud vaše vozidlo nebo protijedoucí vozidlo nejede rovně, může se varování a ovládání funkce Protijedoucí vozidlo vpředu opozdit nebo nemusí fungovat.

Informace

Zvukovou signalizaci systému varování před kolizí nebo nouzového brzdění vypnete stisknutím spínače výstražných světel.

Funkce Protijedoucí vozidlo při změně jízdního pruhu

 je-li ve výbavě

Funkce Protijedoucí vozidlo při změně jízdního pruhu varuje řidiče a ovládá vozidlo v závislosti na úrovni rizika kolize: „Varování před kolizí“ a „Nouzové řízení“

Varování před kolizí

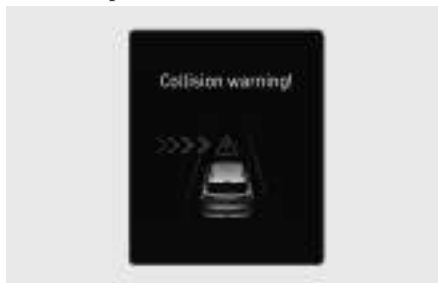

- Jako varování řidiče před kolizí se na sdruženém přístroji zobrazí varovné hlášení „**Collision warning**“ (Varování před kolizí), zazní varovný zvuk a zavibruje volant.
- Tato funkce se uvede v činnost, pokud je rychlost vašeho vozidla v rozsahu přibližně 40 až 145 km/h, rychlost protijedoucího vozidla nebo jednostopého motorového vozidla je vyšší než přibližně 10 km/h a relativní rychlost vzhledem k vašemu vozidlu je nižší než přibližně 200 km/h.

Nouzové řízení



- Jako varování řidiče o tom, že se provede nouzové řízení, se rozblíká varovná kontrolka Nouzové řízení (☞) a na sdruženém přístroji se zobrazí varovné hlášení „**Emergency braking**“ (Nouzové brzdění), zazní varovný zvuk a zavibruje volant.
- V případě nouzového řízení je řízení podporováno funkcí, která má zabránit kolizi s protijedoucím vozidlem.
- Tato funkce se uvede v činnost, pokud je rychlost vašeho vozidla v rozsahu přibližně 40 až 145 km/h, rychlost protijedoucího vozidla nebo jednostopého motorového vozidla je vyšší než přibližně 10 km/h a relativní rychlost vzhledem k vašemu vozidlu je nižší než přibližně 200 km/h.

Funkce Vozidlo vpředu při změně jízdního pruhu

+ je-li ve výbavě

Funkce Vozidlo vpředu při změně jízdního pruhu varuje řidiče a ovládá vozidlo v závislosti na úrovni rizika kolize: „Varování před kolizí“ a „Nouzové řízení“

Varování před kolizí

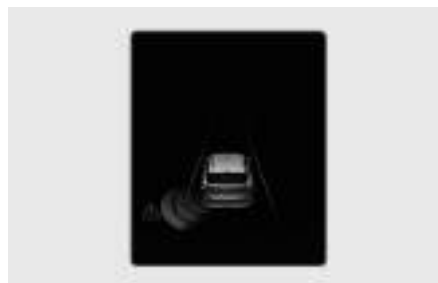
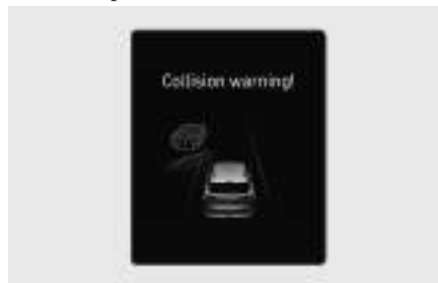

- Jako varování řidiče před kolizí se rozblíká varovná kontrolka Nouzové řízení (☞) a na sdruženém přístroji se zobrazí varovné hlášení „**Collision warning!**“ (Varování před kolizí), zazní varovný zvuk a zavibruje volant.
- Funkce bude v činnosti, když bude rychlost vašeho vozidla v rozsahu přibližně 40 až 145 km/h.

Nouzové řízení

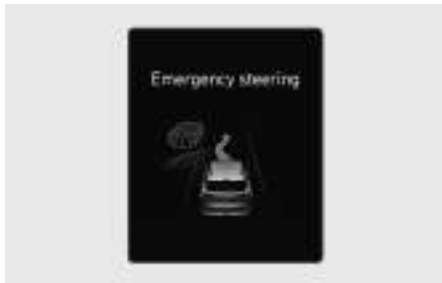

Jako varování řidiče o tom, že se provede nouzové řízení, se rozbliká varovná kontrolka Nouzové řízení (🚗) a na sdruženém přístroji se zobrazí varovné hlášení „**Emergency Steering**“ (Nouzové řízení), zazní varovný zvuk a zavibruje volant.

- V případě nouzového řízení je řízení podpořeno funkcí, která pomáhá zabránit kolizi s vozidlem vpředu ve vedlejším pruhu.
- Funkce bude v činnosti, když bude rychlost vašeho vozidla v rozsahu přibližně 40 až 145 km/h a vozidlo vpředu nebo jednostopé motorové vozidlo vpředu jede.

⚠ POZOR

- Funkce Vozidlo vpředu při změně jízdního pruhu se neuvede v činnost, pokud je rychlost předjíždějícího vozidla ve vedlejším pruhu 0 km/h.
- Detekční rozsah předního rohového radaru a zadního rohového radaru je dán standardní šířkou vozovky, proto může funkce Vozidlo vpředu při změně jízdního pruhu na úzké silnici detekovat další vozidla ve vedlejším v jízdním pruhu a varovat vás. Naproti tomu na široké silnici nemusí být funkce Vozidlo vpředu při změně jízdního pruhu schopna detekovat vozidlo jedoucí ve vedlejším jízdním pruhu a nemusí vás varovat.
- Asistent prevence kolize v mrtvém úhlu se vypne za následujících okolností:
 - Vaše vozidlo vjíždí do vedlejšího jízdního pruhu po určitou vzdálenost.
 - Vaše vozidlo je mimo riziko kolize.
 - Dojde k prudkému otočení volantem.
 - Je sešlápnutý brzdový pedál.
 - Je v činnosti asistenční systém pro prevenci srážky vpředu.
- Po uvedení funkce Vozidlo vpředu při změně jízdního pruhu v činnost nebo změně jízdního pruhu musíte jet do středu jízdního pruhu. Funkce Vozidlo vpředu při změně jízdního pruhu nebude v činnosti, pokud vozidlo nepojede ve středu jízdního pruhu.

i Informace

- Pokud se očekává další nehoda, funkce Vozidlo vpředu při změně jízdního pruhu nebude pomáhat s řízením a pouze upozorní řidiče na kolizi.
- Pokud je sedadlo řidiče na levé straně, systém varování před kolizí se aktivuje při odbočování doleva, a pokud je na pravé straně, systém se aktivuje při odbočování doprava.

Funkce Vyhýbací asistent

Funkce vyhýbacího asistenta varuje řidiče a řídí vozidlo pomocí „nouzového řízení“.

Nouzové řízení (asistent řízení řidiče)

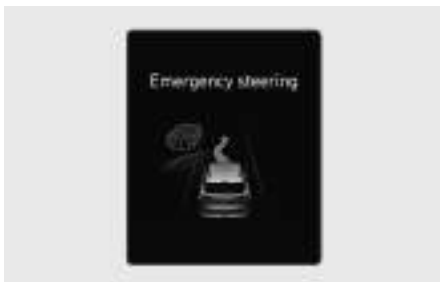

- Jako varování řidiče o tom, že se provede nouzové řízení, se rozbliká varovná kontrolka Nouzové řízení (🚗) a na sdruženém přístroji se zobrazí varovné hlášení „**Emergency Steering**“ (Nouzové řízení), zazní varovný zvuk a zavibruje volant.
- Pokud hrozí kolize s vozidlem, jednostopým motorovým vozidlem, chodcem nebo cyklistou jedoucím před vámi, systém bude pomáhat s řízením, aby zabránil kolizi, když se řidič pokouší řízením kolizi vyhnout.
- Funkce bude v činnosti, když bude rychlost vašeho vozidla v rozsahu přibližně 40 až 85 km/h.

Nouzové řízení (vyhýbací asistent)

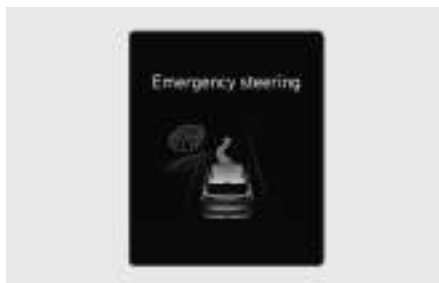

- Jako varování řidiče o tom, že se provede nouzové řízení, se rozbliká varovná kontrolka Nouzové řízení (🚗) a na sdruženém přístroji se zobrazí varovné hlášení „**Emergency Steering**“ (Nouzové řízení), zazní varovný zvuk a zavibruje volant.
- Pokud existuje vysoké riziko kolize s chodcem a cyklistou vpředu a rychlost vozidla je v provozním rozsahu pro nouzové brzdění, systém bude pomáhat s řízením, aby kolizi zabránil, pokud je v jízdním pruhu prostor k zabránění kolizi.
- Funkce bude v činnosti, když bude rychlost vašeho vozidla v rozsahu přibližně 65 až 75 km/h.

POZOR

- Při nouzovém řízení se může volant automaticky otáčet.
- Nouzové řízení se automaticky vypne, jakmile pominou rizikové faktory. Řidič musí v případě potřeby ovládat volant.
- Nouzové řízení nemusí fungovat nebo se může během provozu vypnout, pokud řidič volant drží pevně nebo jím otáčí v opačném směru.
- Pokud systém pomáhá s řízením, aby zabránil kolizi s vozidlem, jednostopým motorovým vozidlem, chodcem a cyklistou, vyhýbací asistent se vypne, pokud se očekává kolize s jinými objekty (vozidly, jednostopým motorovým vozidlem, chodci nebo cyklisty).
- Vyhýbací asistent se nemusí uvést činnost, pokud není v jízdním pruhu dostatečný prostor pro vyhnutí se kolizi.
- Při jízdě v noci se může snížit schopnost detekce jednostopých motorových vozidel a asistenční systém pro prevenci srážky vpředu se může dočasně omezit nebo vypnout.

Informace

Podrobnosti o varovných hlášeních naleznete v odstavci Varování před kolizí v části „Činnost asistenčního systému pro prevenci srážky vpředu“ v této kapitole.

VÝSTRAHA

Při používání asistenčního systému pro prevenci srážky vpředu dodržujte následující opatření:

- Pro vaši bezpečnost měňte Nastavení výhradně až po zaparkování vozidla na bezpečném místě.
- Asistenční systém pro prevenci srážky vpředu není v činnosti ve všech situacích a nemůže zabránit všem kolizím.
- Řidič nese odpovědnost za ovládání vozidla. Nespoléhejte se pouze na asistenční systém pro prevenci srážky vpředu. Místo toho udržujte bezpečnou brzdovou vzdálenost a v případě potřeby sešlápněte brzdový pedál, abyste snížili rychlost jízdy nebo zastavili vozidlo.
- Nikdy záměrně nezkoušejte činnost asistenčního systému pro prevenci srážky vpředu s osobami, předměty atd. Může dojít k vážnému zranění nebo usmrcení.
- Asistenční systém pro prevenci srážky vpředu se nemusí uvést v činnost, pokud řidič sešlápně brzdový pedál, aby nedošlo ke kolizi.
- V závislosti na stavu vozovky a jízdních podmínkách může asistenční systém pro prevenci srážky vpředu varovat řidiče pozdě nebo jej nemusí varovat vůbec.
- Během činnosti asistenčního systému pro prevenci srážky vpředu může vozidlo náhle zastavit a způsobit tak zranění cestujících a pohyb volných předmětů. Vždy mějte zapnutý bezpečnostní pás a udržujte volné předměty zajištěné.
- Pokud se zobrazuje varovné hlášení jakéhokoli jiného systému nebo se vydává varovný zvuk, nemusí se zobrazit varovné hlášení asistenčního systému pro prevenci srážky vpředu a nemusí zaznít jeho varovný zvuk.

- Pokud je prostředí hlučné, nemusíte slyšet varovný zvuk asistenčního systému pro prevenci srážky vpředu.
- V závislosti na jízdních podmínkách se asistenční systém pro prevenci srážky vpředu může vypnout nebo nemusí fungovat správně, nebo se může uvést činnost bezdůvodně.
- I když nastane problém s asistenčním systémem pro prevenci srážky vpředu, správná činnost brzd vozidla nebude narušena.
- Při nouzovém brzdění se ovládání brzd asistenčním systémem pro prevenci srážky vpředu automaticky ukončí, když řidič důrazně sešlápne pedál akcelerace nebo provede prudký zásah volantem.

POZOR

- Rozsah rychlostí pro činnost asistenčního systému pro prevenci srážky vpředu se může zmenšit v závislosti na podmínkách vozidla, jednostopého motorového vozidla, chodce a cyklisty vpředu nebo okolí. Asistenční systém pro prevenci srážky vpředu může řidiče pouze varovat nebo se nemusí uvést činnost.
- Asistenční systém pro prevenci srážky vpředu bude zasahovat za určitých podmínek na základě posouzení úrovně rizika podle situace protijedoucího vozidla, jednostopého motorového vozidla, směru jízdy, rychlosti a okolí.
- Asistenční systém pro prevenci srážky vpředu může být omezen nebo vypnut, pokud je rychlost vozidla příliš vysoká nebo je vzdálenost od vozidla vpředu příliš velká.
- Pokud se očekává kolize s okolním vozidlem, funkce protijedoucí vozidlo při změně jízdního pruhu, asistent pro změnu jízdního pruhu a vyhýbacího asistenta vám nebudou pomáhat s řízením, ale pouze vás upozorní na kolizi (pokud je jimi vozidlo vybaveno).

i Informace

- V situaci bezprostředně hrozící kolize může asistenční systém pro prevenci srážky vpředu řídit brzdění, pokud řidič nebrzdí dostatečně.
- Obrázky a barvy na sdruženém přístroji se mohou lišit v závislosti na typu sdruženého přístroje nebo tématu zvoleném v multimediálním systému.

Porucha a omezení asistenčního systému pro prevenci srážky vpředu

Porucha asistenčního systému pro prevenci srážky vpředu

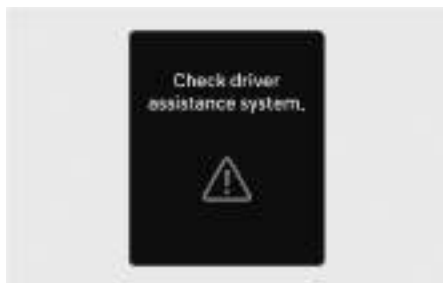



Pokud asistenční systém pro prevenci srážky vpředu nefunguje správně, na sdruženém přístroji se může zobrazit varovné hlášení „**Check driver assistance system.**“ (Zkontrolujte asistenční systém řidiče) a ve sdruženém přístroji se rozsvítí varovná kontrolka . Doporučujeme vám nechat vozidlo zkontrolovat u autorizovaného opravce HYUNDAI.

Vypnutí asistenčního systému pro prevenci srážky vpředu



Pokud je čelní okno v místě, kde se nachází přední kamera, kryt předního radaru, nárazník (je-li ve výbavě) nebo snímač pokryté cizím materiálem, jako je sníh nebo kapky deště, může to snížit detekční schopnost a dočasně omezit nebo vypnout asistenční systém pro prevenci srážky vpředu.

Pokud k tomu dojde, na sdruženém přístroji se zobrazí varovné hlášení „**Driver assistance system limited. Camera obscured.**“ (Asistenční systém řidiče je omezený. Kamera je zakrytá) nebo „**Driver assistance system limited. Radar blocked.**“ (Asistenční systém řidiče je omezený. Radar je zakrytý.) a ve sdruženém přístroji se rozsvítí varovné kontrolky ,  nebo .

Po odstranění sněhu, kapek deště nebo cizího materiálu bude asistenční systém pro prevenci srážky vpředu pracovat správně.

Pokud asistenční systém pro prevenci srážky vpředu po odstranění zakrytí (sníh, kapky deště nebo cizí materiál či objekty, včetně přívěsu, vozíku apod. ze zadního nárazníku) nepracuje správně, doporučujeme vám nechat si vozidlo zkontrolovat u autorizovaného opravce HYUNDAI.

VÝSTRAHA

- I když se na sdruženém přístroji varovné hlášení nezobrazí nebo se varovná kontrolka nerozsvítí, asistenční systém pro prevenci srážky vpředu nemusí fungovat správně.
- Asistenční systém pro prevenci srážky vpředu nemusí fungovat správně v oblasti (např. v otevřeném terénu), kde nejsou po zapnutí vozidla detekovány žádné předměty.
- Pokud je vozidlo vypnuté a opětovně nastartováno, zatímco je kamera zablokovaná nebo nefunkční, stav zůstane zachován. Asistenční systém pro prevenci srážky vpředu proto nemusí fungovat správně.

Omezení asistenčního systému pro prevenci srážky vpředu

Asistenční systém pro prevenci srážky vpředu nemusí fungovat správně nebo může fungovat neočekávaně za následujících okolností:

- Detekční snímač nebo okolí jsou znečištěné nebo poškozené.
- Teplota v okolí přední kamery je vysoká nebo nízká z důvodu vlivu okolního prostředí.
- Objektiv kamery je zastíněn kvůli tónování, fólii nebo vrstvě na čelním okně, poškození skla nebo cizímu materiálu (nálepka, hmyz atd.) na skle.
- Vlhkost na čelním okně není odstraněna nebo přimrzla.
- Kapalina do ostřikovače je stříkána nepřetržitě nebo je zapnutý stěrač.
- Jízda v hustém dešti nebo sněžení nebo v husté mlze.
- Zorné pole přední kamery je omezeno v důsledku oslnění sluncem.
- Pouliční osvětlení nebo světlo protijedoucích vozidel se odráží na mokřem povrchu vozovky, například od louží na silnici.
- Na palubní desce je umístěn předmět.
- Vozidlo je taženo.
- Okolní prostředí je velmi silně osvětlené.
- Okolní prostředí je velmi tmavé, například v tunelu apod.
- Okolní osvětlení se náhle změní, například při vjezdu do tunelu nebo jeho opuštění.
- Okolní osvětlení je slabé a světlomety nesvítí nebo nesvítí dost jasně.
- Vozidlo projíždí párou, kouřem nebo stínem.
- Je detekována pouze část vozidla, jednostopého motorového vozidla a chodce nebo cyklisty.
- Před vozidlem nebo jednostopým motorovým vozidlem je autobus, těžký nákladní automobil, nákladní automobil s neobvykle tvarovaným nákladem, přívěsem apod.
- Vozidlo nebo jednostopé motorové vozidlo vpředu nemá žádná koncová světla, jeho koncová světla jsou umístěna neobvykle apod.
- Okolní osvětlení je slabé a koncová světla nesvítí nebo nesvítí dost jasně.
- Zadní část vozidla vpředu je malá nebo vozidlo nevypadá normálně, například když je vozidlo nakloněno, převráceno nebo je vidět boční část vozidla atd.

- Světla výška předního vozidla nebo jednostopého motorového vozidla je nízká nebo vysoká.
- Před vámi se náhle objeví vozidlo, jednostopé motorové vozidlo, chodec nebo cyklista.
- Zadní nárazník v blízkosti předního radaru utrpěl náraz, je poškozený, nebo byl přední radar přemístěn ze své původní polohy.
- Teplota v okolí předního radaru je vysoká nebo nízká.
- Jízda tunelem nebo železným mostem.
- Jízda v rozlehlých místech, kde je málo vozidel nebo konstrukcí (např. poušť, louka, předměstí atd.).
- Jízda v blízkosti kovových konstrukcí jako staveniště, železnice atd.
- V blízkosti se nachází materiál, který se velmi dobře odráží na předním radaru, například zábradlí, blízké vozidlo atd.
- Cyklista vpředu jede na kole vyrobeném z materiálu, který neodráží přední radar.
- Vozidlo nebo jednostopé motorové vozidlo vpředu je detekováno pozdě.
- Vozidlo nebo jednostopé motorové vozidlo vpředu je náhle blokováno překážkou.
- Vozidlo nebo jednostopé motorové vozidlo vpředu náhle změní jízdní pruh nebo náhle sníží rychlost.
- Vozidlo nebo jednostopé motorové vozidlo vpředu má deformovaný tvar.
- Rychlost vozidla nebo jednostopého motorového vozidla vpředu je vysoká nebo nízká.
- Vozidlo nebo jednostopé motorové vozidlo vpředu se začne pohybovat v opačném směru vašeho vozidla, aby se vyhnulo kolizi.
- Před vámi je vozidlo nebo jednostopé motorové vozidlo a vaše vozidlo při nízké rychlosti změní jízdní pruh.
- Vozidlo nebo jednostopé motorové vozidlo vpředu je pokryto sněhem.
- Opouštíte jízdní pruh nebo se do něj vracíte.
- Jízda je nestabilní.
- Jste na kruhovém objezdu a vozidlo před vámi není detekováno.
- Stále jedete v kruhu.
- Vozidlo nebo jednostopé motorové vozidlo vpředu má neobvyklý tvar.
- Vozidlo nebo jednostopé motorové vozidlo vpředu jede do kopce nebo z kopce.
- Chodec nebo cyklista není plně detekován, například pokud se chodec naklání nebo nejde zcela vzpřímeně.
- Chodec nebo cyklista má na sobě oděv nebo vybavení, které ztěžuje jeho detekci.



Ilustrace nahoře znázorňuje obraz, který přední kamera a přední radar dokážou detekovat jako vozidlo, jednostopé motorové vozidlo, chodce a cyklistu.

- Chodec nebo cyklista vpředu se pohybuje velmi rychle.
- Chodec nebo cyklista vpředu je malého vzrůstu nebo zaujímá pozici těla s nízkou výškou.

- Chodec nebo cyklista vpředu má omezenou hybnost.
- Chodec nebo cyklista vpředu se pohybuje napříč vůči směru jízdy.
- Před vozidlem je skupina chodců, cyklistů nebo velký dav.
- Chodec nebo cyklista má na sobě oblečení, které splývá s pozadím, takže je obtížné jej detekovat.
- Chodce nebo cyklistu je obtížné odlišit od podobně tvarované struktury v okolí.
- Jedete kolem chodce, cyklisty, dopravních značek, konstrukcí atd. poblíž křižovatky.
- Jedete po parkovišti.
- Jízda mýtnou bránou, po staveništi, nezpevněné cestě, částečně zpevněné cestě, nerovné vozovce, přes zpomalovací prahy apod.
- Jízda ve svahu, po klikaté silnici apod.
- Jízda po silnici se stromy nebo pouličními světlý po stranách.
- Nekvalitní vozovka způsobuje přílišné vibrace vozidla během jízdy.
- Výška vašeho vozidla je nízká nebo vysoká kvůli těžkému nákladu, neobvyklému tlaku v pneumatikách apod.
- Jízda po úzké silnici s přerostlými stromy nebo trávou.
- Dochází k rušení elektromagnetickými vlnami, jako je jízda v oblasti se silnými rádiovými vlnami nebo elektrickým rušením

Funkce Vozidla v příčném směru na křižovatce, Protijedoucí vozidlo při změně jízdního pruhu, Vozidlo vpředu při změně jízdního pruhu, Vyhýbací asistent (je-li ve výbavě)

- Teplota v okolí předního nebo zadního rohového radaru je vysoká nebo nízká.
- U zadního rohového radaru je instalován přívěs nebo nosič.
- Přední nebo zadní rohový radar je zakrytý sněhem, kapkami deště, nečistotami apod.
- Nárazník v blízkosti předního nebo zadního rohového radaru je zakrytý předměty, jako je nálepka, kryt nárazníku, nosič kol atd.
- Zadní nárazník v blízkosti předního nebo zadního rohového radaru utrpěl náraz, je poškozený, nebo byl radar přemístěn ze své původní polohy.
- Přední rohový radar nebo zadní rohový radar je blokován jinými vozidly, stěnami nebo sloupky
- Jedete po nájezdu na dálnici.
- Jízda po silnici se zdvojenou konstrukcí svodidel nebo stěny.
- Druhé vozidlo nebo jednostopé motorové vozidlo jede velmi těsně za vašim vozidlem nebo projíždí v těsné blízkosti kolem vašeho vozidla.
- Rychlost druhého vozidla nebo jednostopého motorového vozidla je tak vysoká, že kolem vašeho vozidla projede během krátké doby.
- Vaše vozidlo projíždí kolem druhého vozidla nebo jednostopého motorového vozidla
- Vaše vozidlo nastartuje ve stejnou chvíli jako vozidlo nebo jednostopé motorové vozidlo vedle vás a rozjede se.

- Vozidlo nebo jednostopé motorové vozidlo ve vedlejším jízdním pruhu přejede dva jízdní pruhy směrem od vás nebo přejede přes dva jízdní pruhy do vedlejšího jízdního pruhu.
- Je detekováno jednostopé motorové vozidlo nebo jízdní kolo.
- Je detekováno vozidlo, jako je plochý přívěs.
- Je detekováno velké vozidlo, jako je autobus nebo nákladní automobil.
- Je detekována pohybující se malá překážka, jako je chodec, zvíře, nákupní vozík nebo dětský kočárek.
- Je detekováno vozidlo s nízkou výškou, například sportovní vůz.
- Jízdní pruh je špatně viditelný kvůli cizím materiálům, jako je déšť, sníh, prach, písek, olej a kaluže vody.
- Barva značení jízdního pruhu není odlišitelná od vozovky.
- V blízkosti jízdního pruhu je na silnici značení nebo značení na silnici vypadá podobně jako značení jízdního pruhu.
- Na značení jízdního pruhu dopadá stín od středového dělicího pásu, stromů, zábradlí, protihlukových bariér apod.
- Počet jízdních pruhů se zvyšuje či snižuje nebo se čáry jízdních pruhů kříží.
- Je jízdní pruh vyznačený více než dvěma liniemi.
- Značení jízdních pruhů je komplikované nebo je nahrazují konstrukce například u stavenišť.
- Na silnici je jiné značení, jako jsou klikaté pruhy, značení přechodu pro chodce a dopravní značky.

- Jízdní pruh náhle zmizí, například na křižovatce.
- Pruh je velmi široký nebo úzký.
- Obrubník nebo okraj vozovky bez vyznačeného jízdního pruhu.
- Vozidlo jedoucí vpředu jede jednou stranou po značení jízdního pruhu.
- Vzdálenost k vozidlu vpředu je velmi krátká.

⚠ VÝSTRAHA

- **Jízda po klikaté silnici.**

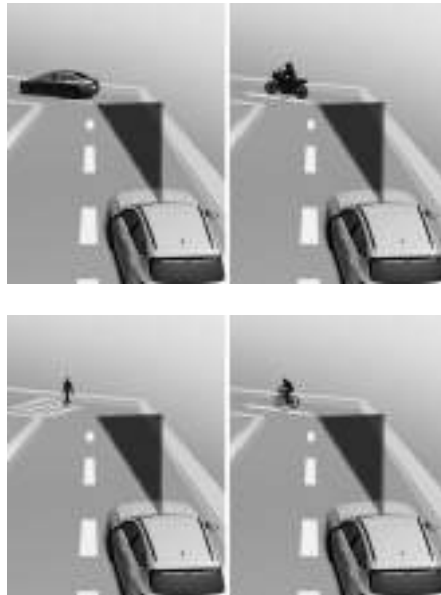

Asistenční systém pro prevenci srážky vpředu nemusí detekovat jiná vozidla, jednostopá motorová vozidla a chodce nebo cyklisty před vámi při jízdě na klikatých silnicích, které nepříznivě ovlivňují funkci snímačů. V důsledku toho nemusí k varování či brzdění dojít, když je to potřeba.

Při projíždění zatáčkou musíte zachovávat bezpečnou brzdovou vzdálenost a v případě potřeby sešlápnout pro snížení rychlosti a zachování bezpečné brzdné vzdálenosti brzdový pedál.



Asistenční systém pro prevenci srážky vpředu může při jízdě po klikaté silnici detekovat vozidlo, jednostopé motorové vozidlo a chodce nebo cyklistu ve vedlejším jízdním pruhu nebo mimo jízdní pruh.

Pokud k tomu dojde, asistenční systém pro prevenci srážky vpředu může varovat řidiče a ovládat brzdu bezdůvodně. Neustále si udržujte přehled o dopravní situaci kolem vozidla.

• Jízda po silnici ve svahu



Asistenční systém pro prevenci srážky vpředu nemusí detekovat jiná vozidla, jednostopá motorová vozidla a chodce nebo cyklisty před vámi při jízdě do kopce nebo z kopce, která nepříznivě ovlivňuje funkci snímačů.

To může mít za následek bezdůvodné varování nebo pomoc s brzděním nebo řízením, nebo nemusí k varování či pomoci s brzděním nebo řízením (je-li ve výbavě) dojít, když je to potřeba.

Rychlost vozidla se také může rychle snížit, když je náhle detekováno vozidlo, jednostopé motorové vozidlo, chodec nebo cyklista vpředu.

Při jízdě do kopce nebo z kopce vždy sledujte dopravní situaci a v případě potřeby změňte volantem směr jízdy a sešlápnutím brzdového pedálu zpomalte, abyste udrželi bezpečnou vzdálenost.

• Změna jízdního pruhu



[A] Vaše vozidlo

[B] Vozidlo přejíždějící do jiného jízdního pruhu

Když do vašeho jízdního pruhu vjede ze sousedního pruhu jiné vozidlo nebo jednostopé motorové vozidlo, nebude snímačem rozpoznáno, dokud se nedostane do detekčního rozsahu snímače. Asistenční systém pro prevenci srážky vpředu nemusí vozidlo nebo jednostopé motorové vozidlo okamžitě detekovat, když vozidlo nebo jednostopé motorové vozidlo náhle přejíždí do jiného jízdního pruhu. V takovém případě musíte udržovat bezpečnou brzdovou vzdálenost a v případě potřeby změnit volantem směr jízdy a sešlápnutím brzdového pedálu zpomalit, abyste udrželi bezpečnou vzdálenost.



[A] Vaše vozidlo
 [B] Vozidlo přejíždějící do jiného jízdního pruhu
 [C] Vozidlo ve stejném jízdním pruhu

Když vozidlo před vámi vyjíždí z jízdního pruhu, asistenční systém pro prevenci srážky vpředu nemusí okamžitě detekovat vozidlo nebo jednostopé motorové vozidlo, které je před vámi nyní. V takovém případě musíte udržovat bezpečnou brzdovou vzdálenost a v případě potřeby změnit volantem směr jízdy a sešlápnutím brzdového pedálu zpomalit, abyste udrželi bezpečnou vzdálenost.

- Pokud vozidlo před vámi veze náklad přesahující z kabiny směrem dozadu nebo pokud má vozidlo před vámi vyšší světelnou výšku, je nutná mimořádná pozornost. Asistenční systém pro prevenci srážky vpředu nemusí být schopný detekovat náklad přesahující z vozidla. V takových případech musíte zachovávat bezpečnou brzdovou vzdálenost od předmětu nejvíce vzadu a v případě potřeby změnit volantem směr jízdy a sešlápnutím brzdového pedálu zpomalit, abyste udrželi bezpečnou vzdálenost.



⚠ VÝSTRAHA

- Při tažení přívěsu nebo jiného vozidla nezapomeňte z bezpečnostních důvodů vypnout asistenční systém pro prevenci srážky vpředu.
- Asistenční systém pro prevenci srážky vpředu může zasáhnout, pokud jsou detekovány objekty, které mají podobný tvar nebo vlastnosti jako vozidla, jednostopá motorová vozidla, chodci a cyklisti.
- Asistenční systém pro prevenci srážky vpředu nereaguje na předměty, jako jsou jízdni kola, nebo menší předměty opatřené koly, jako jsou zavazadla, nákupní vozíky nebo kočárky.
- Asistenční systém pro prevenci srážky vpředu nemusí fungovat správně, pokud je rušen silnými elektromagnetickými vlnami.
- Asistenční systém pro prevenci srážky vpředu nemusí fungovat po dobu 15 sekund po nastartování vozidla nebo po inicializaci přední kamery.

Systém pro udržení v jízdním pruhu (LKA)

Když rychlost vozidla přesahuje určitou hodnotu, systém pro udržení v jízdním pruhu detekuje značení jízdního pruhu (nebo okraje vozovky) a může vás varovat, pokud vaše vozidlo vyjede z jízdního pruhu bez použití směrových světel, a může vám pomoci s řízením, aby nedošlo k vyjetí vozidla z jízdního pruhu.

Detekční snímač



[A] Přední kamera

Přední kamera slouží jako detekční snímač pro detekci značení jízdního pruhu (nebo okrajů vozovky).

Umístění detekčního snímače je znázorněno na obrázku výše.

⚠ POZOR

Podrobnosti o opatřeních pro přední kameru naleznete v části „Asistenční systém pro prevenci srážky vpředu (FCA)“ v této kapitole.

Nastavení systému pro udržení v jízdním pruhu

Bezpečnost jízdy v pruzích



Při zapnutém vozidle stiskněte tlačítko **SETUP**, v multimediálním systému vyberte **Vehicle > Driver assistance > Driving safety > Lane safety** a nastavte, zda se mají nebo nemají používat jednotlivé funkce.

Je-li zvolena možnost „**Lane Safety**“ (Bezpečnost jízdy v pruzích), systém pro udržení v jízdním pruhu automaticky pomůže řidiči s řízením při detekci opouštění jízdního pruhu, aby zabránil vyjetí vozidla z jeho jízdního pruhu. Je-li zrušen výběr možnosti **Lane Safety**, systém pro udržení v jízdním pruhu se vypne a na sdrúženém přístroji se rozsvítí žlutá kontrolka .

VÝSTRAHA

- Po opětovném nastartování vozidla se systém pro udržení v jízdním pruhu zapne a zvolí se možnost „**Lane Safety**“ (Bezpečnost jízdy v pruzích).
- Systém pro udržení v jízdním pruhu nebude ovládat volant, když vozidlo pojedje středem jízdního pruhu.
- Řidič by měl vždy věnovat pozornost svému okolí. Pokud je zrušen výběr možnosti „**Lane Safety**“, systém pro udržení v jízdním pruhu vám nemůže pomáhat.

Způsoby varování



Při zapnutém vozidle stiskněte tlačítko **SETUP**, v multimediálním systému vyberte **Vehicle > Driver assistance > Warning methods** a nastavte následující položky:

- **Hlasitost varování:** Hlasitost varování lze nastavit.
Pokud „**Warning volume**“ (Hlasitost varování) vypnete, v zájmu vaší bezpečnosti vás může funkce varovat nízkou hlasitostí.
- **Haptické varování:** Vibrace volantu lze nastavit.
- **Vypnutí zvukového varování funkce Bezpečnost jízdy v pruzích:** Zvukové varování funkce Bezpečnost jízdy v pruzích nebude znít, když jsou zapnuté obě položky **Warning volume** a **Haptic warning**.
- **Priorita bezpečnosti jízdy:** Když zní varovný zvuk asistenčního systému řidiče, vozidlo sníží hlasitost všech ostatních zvuků.



i Informace

- Pokud změníte způsob varování, může se změnit způsob varování i jiných asistenčních systémů.
- Při opětovném nastartování vozidla se zachová poslední nastavení způsobu varování.
- V závislosti na vlastnostech a specifikacích vozidla nemusí být nabídka nastavení pro vaše vozidlo k dispozici.
- Položky **Warning volume** a **Haptic warning** nelze vypnout zároveň. Když je jedno z varování vypnuto, aktivuje se druhé.
- Položku „**Lane Safety audible warning Off**“ (Vypnutí zvukového varování funkce Bezpečnost jízdy v pruzích) lze zapnout, když jsou zapnuté obě položky **Warning volume** a **Haptic warning**.

Činnost systému pro udržení v jízdním pruhu



Zapnutí a vypnutí systému pro udržení v jízdním pruhu



- Systém pro udržení v jízdním pruhu se zapne při každém nastartování vozidla. Ve sruženém přístroji se rozsvítí šedá kontrolka . Když je zapnutý systém pro udržení v jízdním pruhu, stisknutím a podržením tlačítka asistenta pro jízdu v pruzích () funkci vypnete.

- Když je systém pro udržení v jízdním pruhu vypnutý, kontrolka  změní barvu na žlutou.

i Informace

- Když je systém pro udržení v jízdním pruhu připravený k činnosti, kontrolka  ve sruženém přístroji změní barvu na šedou.
- Když je systém pro udržení v jízdním pruhu v činnosti, kontrolka  ve sruženém přístroji změní barvu na zelenou.

Varování a ovládání

Systém pro udržení v jízdním pruhu varuje řidiče a řídí vozidlo vybavené systémem varování při opuštění jízdního pruhu a systémem pro udržení v jízdním pruhu.

Vlevo



Vpravo



Systém varování při opuštění jízdního pruhu

- Jako varování řidiči, že vozidlo vyjíždí z promítaného jízdního pruhu vpředu, bude ve sdruženém přístroji blikat zelená kontrolka . Na sdruženém přístroji bude rovněž blikat čára jízdního pruhu podle toho, kterým směrem vozidlo vyjíždí a bude znít varovný zvuk.
- Systém pro udržení v jízdním pruhu je v činnosti, když je rychlost vašeho vozidla v rozsahu přibližně 60 až 200 km/h.

Systém pro udržení v jízdním pruhu

- Jako varování řidiče, že vozidlo vyjíždí z promítaného jízdního pruhu vpředu, bude ve sdruženém přístroji blikat zelená kontrolka . Systém rovněž provede volantem řídicí zásah, aby vozidlo zůstalo uvnitř jízdního pruhu.
- Systém pro udržení v jízdním pruhu je v činnosti, když je rychlost vašeho vozidla v rozsahu přibližně 60 až 200 km/h.

Varování o nepřítomnosti rukou na volantu



Pokud řidič na několik sekund sundá ruce z volantu, na sdruženém přístroji se zobrazí varovné hlášení „**Keep hands on the steering wheel!**“ (Mějte ruce na volantu) a postupně bude vydáván varovný zvuk.

VÝSTRAHA

- Systém nemusí pomáhat s řízením, pokud volant držíte velmi pevně nebo je natočen o více než určitý úhel.
- Systém pro udržení v jízdním pruhu nefunguje vždy. Je odpovědností řidiče, aby vždy bezpečně řídil vozidlo a udržoval vozidlo v příslušném jízdním pruhu.
- Hlášení varování o nepřítomnosti rukou na volantu se může v závislosti na jízdních podmínkách zobrazit opožděně. Vždy mějte za jízdy ruce na volantu.
- Pokud je volant držen velmi lehce, může se hlášení varování o nepřítomnosti rukou na volantu zobrazit, protože systém pro udržení v jízdním pruhu nemusí rozeznat, že má řidič ruce na volantu.
- Pokud na volant připevníte nějaké předměty, varování o nepřítomnosti rukou na volantu nemusí fungovat správně.

i Informace

- Podrobnosti o nastavení ve sdruženém přístroji naleznete v části „Displej sdruženého přístroje“ v kapitole 4.
- Když jsou detekovány značky jízdního pruhu (nebo okraje vozovky), barva čar jízdního pruhu na sdruženém přístroji se změní z šedé na bílou a rozsvítí se zelená kontrolka .

Jízdni pruh nedetekován



Jízdni pruh detekován



- Obrázky a barvy na sdruženém přístroji se mohou lišit v závislosti na typu sdruženého přístroje nebo tématu zvoleném v multimediálním systému.
- I když systém pro udržení v jízdním pruhu pomáhá s řízením, řidič může stále ovládat volant.
- Ovládání volantu může v případě, že systém pro udržení v jízdním pruhu pomáhá s řízením, vyžadovat vyšší nebo nižší sílu než v situaci, kdy systém v činnosti není.
- Když je zapnutý asistent pro změnu jízdního pruhu na dálnici, barva čar

jízdního pruhu na sdruženém přístroji se může změnit na zelenou.

Porucha a omezení systému pro udržení v jízdním pruhu

Porucha systému pro udržení v jízdním pruhu



Pokud systém pro udržení v jízdním pruhu nefunguje správně, na sdruženém přístroji se zobrazí varovné hlášení „**Check driver assistance system**“ (Zkontrolujte asistenční systém řidiče) a ve sdruženém přístroji se rozsvítí žlutá varovná kontrolka systému pro udržení v jízdním pruhu () . Pokud tato situace nastane, doporučujeme vám nechat vozidlo zkontrolovat u autorizovaného opravce HYUNDAI.

Vypnutí systému pro udržení v jízdním pruhu



Pokud je čelní okno v místě, kde se nachází přední kamera nebo snímač, pokryté cizím materiálem, jako je sníh nebo kapky deště, může to snížit detekční schopnost a dočasně omezit nebo vypnout systém pro udržení v jízdním pruhu.

Pokud k tomu dojde, ve sdruženém přístroji se zobrazí varovné hlášení „**Driver assistance system limited. Camera obscured.**“ (Asistenční systém řidiče je omezený. Kamera je zakrytá.) a ve sdruženém přístroji se rozsvítí kontrolka hlavního varovného hlášení (△) nebo varovná kontrolka systému pro udržení v jízdním pruhu (↔).

Po odstranění sněhu, kapek deště nebo cizího materiálu bude systém pro udržení v jízdním pruhu fungovat správně.

Pokud systém pro udržení v jízdním pruhu ani po jejich odstranění nefunguje správně, doporučujeme vám nechat si vozidlo zkontrolovat autorizovaným opravcem HYUNDAI.

⚠ VÝSTRAHA

- Přestože se na sdruženém přístroji nezobrazí varovné hlášení, systém pro udržení v jízdním pruhu nemusí fungovat správně.
- Pokud je vozidlo vypnuté a opětovně nastartováno, zatímco je kamera zablokována nebo nefunkční, stav zůstane zachován. Systém pro udržení

v jízdním pruhu proto nemusí fungovat správně.

Omezení systému pro udržení v jízdním pruhu

Systém pro udržení v jízdním pruhu nemusí fungovat správně nebo může fungovat neočekávaně za následujících okolností:

- Jízdní pruh je znečištěný nebo obtížně rozeznatelný, protože:
 - Značení jízdního pruhu (nebo okraj vozovky) je pokryto srážkovou vodou, sněhem, prachem, olejem apod.
 - Je obtížné odlišit barvu čar jízdního pruhu (nebo okraje vozovky) od povrchu vozovky.
 - Na silnici blízko jízdního pruhu je jiné značení (nebo okraje vozovky) nebo značení (nebo okraje vozovky) na silnici vypadá podobně jako značení jízdního pruhu (nebo okraj vozovky).
 - Značení jízdního pruhu (nebo okraj vozovky) je nezřetelné nebo poškozené.
 - Na značení jízdního pruhu (nebo okraj vozovky) dopadá stín od středového dělicího pásu, stromů, zábradlí, protihlukových bariér apod.
- Počet jízdních pruhů se zvyšuje či snižuje nebo se čáry jízdních pruhů (nebo okrajů vozovky) kříží.
- Jízdní pruh (nebo okraj vozovky) je vyznačený více než dvěma liniemi.
- Značení jízdních pruhů (nebo okrajů vozovky) je komplikované nebo je nahrazují konstrukce například u staveníště.
- Na silnici je jiné značení, jako jsou klikaté pruhy, značení přechodu pro chodce a dopravní značky.
- Jízdní pruh náhle zmizí, například na křižovatce.
- Jízdní pruh nebo vozovka jsou velmi široké nebo úzké.

- Na silnici je vyznačený okraj vozovky bez jízdního pruhu.
- Na vozovce je hraniční konstrukce, například mýtná brána, chodník, obrubník apod.
- Vzdálenost od vozidla před vámi je velmi krátká nebo vozidlo před vámi zakrývá čáru jízdního pruhu (nebo okraj vozovky).

i Informace

Podrobnosti o omezeních přední kamery naleznete v části „Asistenční systém pro prevenci srážky vpředu (FCA)“ v této kapitole.

! VÝSTRAHA

Při používání systému pro udržení v jízdním pruhu dodržujte následující pokyny:

- Řidič nese odpovědnost za bezpečnou jízdu a řízení vozidla. Nespoléhejte se pouze na systém pro udržení v jízdním pruhu a nejezděte nebezpečně.
 - Systém pro udržení v jízdním pruhu se může vypnout nebo nemusí správně fungovat, v závislosti na stavu vozovky nebo okolí. Při řízení buďte vždy opatrní.
 - Pokud není jízdní pruh správně detekován, viz část „Omezení systému pro udržení v jízdním pruhu“.
 - Při tažení přívěsu nebo jiného vozidla nezapomeňte z bezpečnostních důvodů vypnout systém pro udržení v jízdním pruhu.
 - Pokud vozidlo jede vysokou rychlostí, systém nebude zasahovat do řízení. Řidič musí při používání systému pro udržení v jízdním pruhu vždy dodržovat rychlostní omezení.
 - Pokud se zobrazuje varovné hlášení jakéhokoli jiného systému nebo se vydává varovný zvuk, nemusí se zobrazit varovné hlášení systému pro udržení v jízdním pruhu a nemusí zaznít jeho varovný zvuk.
 - Pokud je prostředí hlučné, nemusíte slyšet varovný zvuk systému pro udržení v jízdním pruhu.
 - Jestliže na volant připevníte nějaké předměty, systém nemusí pomáhat s řízením správně.
 - Systém pro udržení v jízdním pruhu nemusí fungovat po dobu 15 sekund po nastartování vozidla nebo po inicializaci přední kamery.
 - Systém pro udržení v jízdním pruhu nebude fungovat v následujících situacích:
 - Během určité doby po zapnutí nebo vypnutí směrových světel nebo výstražných světel.
 - Vozidlo nejede uprostřed pruhu, když dojde k zapnutí systému pro udržení v jízdním pruhu nebo bezprostředně po změně jízdního pruhu.
 - Je v činnosti systém ESC (elektronický stabilizační systém) nebo VSM (řízení stability vozidla).
 - Vozidlo projíždí prudkou zatáčkou.
 - Rychlost vozidla je nižší než 55 km/h nebo vyšší než 210 km/h.
 - Vozidlo náhle mění jízdní pruh.
 - Vozidlo náhle zabrzdí.
-

Asistent prevence kolize v mrtvém úhlu (BCA)

Asistent prevence kolize v mrtvém úhlu detekuje blížící se vozidla v mrtvém úhlu řidiče a varuje vás před možnou kolizí varovnou kontrolkou a varovným zvukem.

Pokud při vyjíždění ze souběžného parkovacího místa hrozí riziko kolize, může asistent prevence kolize v mrtvém úhlu pomoci s brzděním vozidla a zabránit tak kolizi.

Asistent prevence kolize v mrtvém úhlu detekuje a informuje řidiče, že se v mrtvém úhlu nachází vozidlo.



⚠ POZOR

Detekční rozsah se může lišit v závislosti na rychlosti vašeho vozidla. Asistent prevence kolize v mrtvém úhlu vás nemusí varovat na přítomnost vozidla v mrtvém úhlu, když jedete vysokou rychlostí.

Asistent prevence kolize v mrtvém úhlu detekuje a informuje řidiče, že se z oblasti mrtvého úhlu blíží vysokou rychlostí vozidlo.

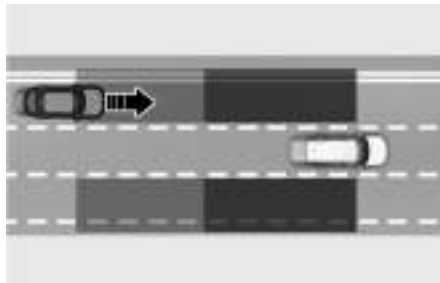

⚠ POZOR

Rychlost varování se může lišit v závislosti na rychlosti vozidla blížícího se vysokou rychlostí.

Pokud při vyjíždění z parkovacího místa asistent prevence kolize v mrtvém úhlu usoudí, že existuje riziko kolize s blížícím se vozidlem v mrtvém úhlu, může pomoci vyhnout se kolizi použitím brzd.

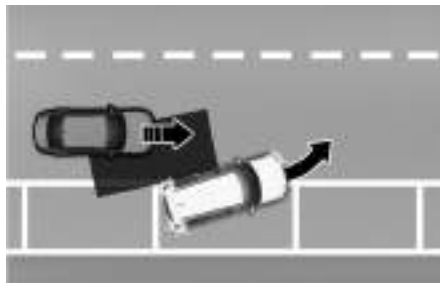

Detekční snímač



[A] Zadní rohový radar

Umístění detekčních snímačů je znázorněno na obrázku výše.

POZOR

Pro zachování optimálního výkonu detekčního snímače dodržujte následující opatření:

- Nikdy nerozebírejte sestavu detekčního snímače, ani ji nepoškozujte.
- Pokud byl zadní rohový radar nebo jeho okolí jakýmkoli způsobem poškozeno nebo vystaveno nárazu, asistent prevence kolize v mrtvém úhlu nemusí fungovat správně, i když se na sdruženém přístroji nezobrazí varovné hlášení. Doporučujeme vám nechat vozidlo zkontrolovat u autorizovaného opravce HYUNDAI.
- Pokud došlo k výměně nebo opravě zadních rohových radarů, doporučujeme vám nechat vozidlo zkontrolovat autorizovaným opravcem HYUNDAI.
- Pro opravu zadního nárazníku, kde se nachází zadní rohový radar, používejte pouze originální náhradní díly.

- Originální díly zadního nárazníku se zadními rohovými radary mají osvědčenou funkčnost. Výměna nebo lakování zadního nárazníku může mít za následek zhoršení funkce asistenta prevence kolize v mrtvém úhlu. Pokud je třeba díly vyměnit nebo upravit, použijte pouze kvalifikované produkty.
- Do blízkosti zadního rohového radaru neumísťujte rámeček na registrační značku ani nelepte cizí předměty jako nálepky, fólie nebo ochranné polepy nárazníku.
- Asistent prevence kolize v mrtvém úhlu nemusí fungovat správně, pokud byl vyměněn nárazník nebo bylo poškozeno okolí zadního rohového radaru nebo byl nárazník nalakován.
- Pokud je nainstalován přívěs, nosič apod., může to nepříznivě ovlivnit funkčnost zadního rohového radaru nebo asistent prevence kolize v mrtvém úhlu nemusí pracovat vůbec.

Nastavení asistenta prevence kolize v mrtvém úhlu

Bezpečnost v mrtvém úhlu



Při zapnutém vozidle stiskněte tlačítko **SETUP**, v multimediálním systému vyberte **Vehicle > Driver assistance > Driving safety > Blind-spot safety** a nastavte, zda se mají nebo nemají používat jednotlivé funkce.

- Je-li vybrána možnost „**Blind-spot safety**“ (Bezpečnost v mrtvém úhlu), asistent prevence kolize v mrtvém úhlu“ varuje řidiče varovným hlášením a zvukovým varováním v závislosti na úrovních rizika kolize. Pro výjezd z parkovacího místa se podle rizika kolize použije asistence brzdění.



Po nastartování vozidla s vypnutým asistentem prevence kolize v mrtvém úhlu se na sdruženém přístroji zobrazí hlášení „**Blind-Spot Safety System is Off**“ (Systém bezpečnosti v mrtvém úhlu je vypnutý).

Pokud zvolíte možnost „**Blind-spot safety**“ (Bezpečnost v mrtvém úhlu), varovná kontrolka ve vnějším zpětném zrcátku bude po dobu tří sekund blikat. Pokud je zapnuté vozidlo, když je zvolena možnost „**Blind-spot safety**“ (Bezpečnost v mrtvém úhlu), bude po dobu tří sekund blikat varovná kontrolka ve vnějším zpětném zrcátku.

⚠ VÝSTRAHA

Řidič by měl vždy věnovat pozornost svému okolí a jet bezpečně. Pokud je zrušen výběr možnosti „**Blind-Spot Safety**“ (Bezpečnost v mrtvém úhlu), asistent prevence kolize v mrtvém úhlu vám nemůže pomáhat.

i Informace

Při opětovném nastartování vozidla se zachová poslední nastavení asistenta prevence kolize v mrtvém úhlu.

Způsoby varování



Při zapnutém vozidle stiskněte tlačítko **SETUP**, v multimediálním systému vyberte **Vehicle > Driver assistance > Warning methods** a nastavte následující položky:

- **Hlasitost varování:** Hlasitost varování lze nastavit.
- **Haptické varování:** Vibrace volantu lze nastavit.
- **Priorita bezpečnosti jízdy:** Když zní varovný zvuk asistenčního systému řidiče, vozidlo sníží hlasitost všech ostatních zvuků.

i Informace

- Pokud změníte způsob varování, může se změnit způsob varování i jiných asistenčních systémů.
- Při opětovném nastartování vozidla se zachová poslední nastavení způsobu varování.
- V závislosti na vlastnostech a specifikacích vozidla nemusí být nabídka nastavení pro vaše vozidlo k dispozici.
- Položky **Warning volume** a **Haptic warning** nelze vypnout zároveň. Když je jedno z varování vypnuto, aktivuje se druhé.

Činnost asistenta prevence kolize v mrtvém úhlu

Varování za jízdy



Jako varování řidiče, že bylo detekováno vozidlo, se ve vnějším zpětném zrcátku rozsvítí varovná kontrolka.

Detekce vozidel funguje za následujících podmínek.

- Rychlost vašeho vozidla: Nad 20 km/h
- Vozidlo v mrtvém úhlu: Nad 10 km/h

Varování před kolizí je v činnosti, když je zapnuto směrové světlo ve směru detekovaného vozidla.

- Jako varování řidiče před kolizí, se ve vnějším zpětném zrcátku rozblíká varovná kontrolka. Současně zazní varovný zvuk a zavibruje volant.
- Když vypnete směrové světlo, varování před kolizí se zruší a systém varování před kolizí v mrtvém úhlu se vrátí do stavu detekování vozidel.

Varování před kolizí funguje za následujících podmínek.

- Rychlost vašeho vozidla: Nad 40 km/h
- Vozidlo v mrtvém úhlu: Nad 10 km/h

VÝSTRAHA

- Detekční rozsah zadního rohového radaru je dán standardní šířkou vozovky, proto může asistent prevence kolize v mrtvém úhlu na úzké silnici detekovat další vozidla ve vedlejším v jízdním pruhu a varovat vás. Naproti tomu na široké silnici nemusí být asistent prevence kolize v mrtvém úhlu schopen detekovat vozidlo jedoucí ve vedlejším jízdním pruhu a nemusí vás varovat.
- Pokud svítí výstražná světla, varování před kolizí podle směrového světla nebude fungovat.

Informace

Pokud je sedadlo řidiče na levé straně, může při odbočování doleva dojít k varování před kolizí. Udržujte dostatečnou vzdálenost od vozidel v levém jízdním pruhu. Pokud je sedadlo řidiče na pravé straně, může při odbočování doprava dojít k varování před kolizí. Udržujte dostatečnou vzdálenost od vozidel v pravém jízdním pruhu.

Obrázky a barvy na sdruženém přístroji se mohou lišit v závislosti na typu sdruženého přístroje nebo tématu zvoleném v multimediálním systému.

Asistent prevence kolize (při výjezdu ze souběžného parkování)



- Jako varování řidiče před kolizí bude ve vnějším zpětném zrcátku blikat varovná kontrolka a na sdruženém přístroji se zobrazí varovné hlášení. Současně zazní varovný zvuk a na průhledovém displeji (je-li ve výbavě) se rozblíká varovná kontrolka.
- Systém bude pomáhat nouzovým brzděním, aby zabránil kolizi s vozidlem v oblasti mrtvého úhlu.
- Asistent prevence kolize v mrtvém úhlu bude v činnosti, když rychlost vašeho vozidla bude nižší než 3 km/h a rychlost vozidla v oblasti mrtvého úhlu bude vyšší než 5 km/h.

- Když vozidlo zastaví v důsledku nouzového brzdění, na sdruženém přístroji se zobrazí varovné hlášení „**Drive carefully**“ (Jedte opatrně).



S ohledem na svou bezpečnost by měl řidič okamžitě sešlápnout brzdový pedál a zkontrolovat okolí.

- Ovládání brzdy skončí po zastavení vozidla nouzovým brzděním za dobu přibližně 2 sekund.

VÝSTRAHA

Při používání asistenta prevence kolize v mrtvém úhlu dodržujte následující opatření:

- Pro vaši bezpečnost měňte Nastavení výhradně až po zaparkování vozidla na bezpečném místě.
- Pokud se zobrazuje varovné hlášení jakéhokoli jiného systému nebo se vydává varovný zvuk, nemusí se zobrazit varovné hlášení asistenta prevence kolize v mrtvém úhlu a nemusí zaznít jeho varovný zvuk.
- Pokud je prostředí hlučné, nemusíte slyšet varovný zvuk asistenta prevence kolize v mrtvém úhlu.
- Asistent prevence kolize v mrtvém úhlu se nemusí uvést v činnost, pokud řidič sešlápne brzdový pedál, aby nedošlo ke kolizi.
- Při činnosti asistenta prevence kolize v mrtvém úhlu se ovládání brzd touto funkcí automaticky ukončí, když řidič důrazně sešlápne pedál akcelerace nebo provede prudký zásah volantem.

- Během činnosti asistenta prevence kolize v mrtvém úhlu může vozidlo náhle zastavit a způsobit tak zranění cestujících a pohyb volných předmětů. Vždy mějte zapnutý bezpečnostní pás a udržujte volné předměty zajištěné.
- I když nastane problém s asistentem prevence kolize v mrtvém úhlu, správný provoz řízení a brzdění vozidla nebude narušen.
- Asistent prevence kolize v mrtvém úhlu není v činnosti ve všech situacích a nemůže zabránit všem kolizím.
- V závislosti na stavu vozovky a jízdních podmínkách může asistent prevence kolize v mrtvém úhlu varovat řidiče pozdě nebo jej nemusí varovat vůbec.
- Řidič by měl neustále udržovat kontrolu nad vozidlem. Nespolehejte se na asistenta prevence kolize v mrtvém úhlu. Udržujte bezpečnou brzdnou vzdálenost a v případě potřeby sešlápněte brzdový pedál, abyste snížili rychlost jízdy nebo zastavili vozidlo.
- Nikdy nezkoušejte činnost asistenta prevence kolize v mrtvém úhlu s osobami, zvířaty, předměty atd. Může dojít k vážnému zranění nebo usmrcení.

VÝSTRAHA

Řízení brzd systémem nemusí fungovat správně v závislosti na stavu systému ESC (elektronický stabilizační systém).

Pouze varování se zobrazí, když:

- Svítí varovná kontrolka systému ESC (elektronický stabilizační systém).
- Systém ESC (elektronický stabilizační systém) působí v jiné funkci.

Porucha a omezení asistenta prevence kolize v mrtvém úhlu

Porucha asistenta prevence kolize v mrtvém úhlu

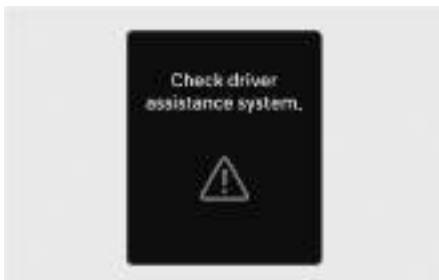

Pokud systém varování před kolizí v mrtvém úhlu nefunguje správně, na sdruženém přístroji se na několik sekund zobrazí varovné hlášení „**Check driver assistance system.**“ (Zkontrolujte asistenční systém řidiče) a na sdruženém přístroji se rozsvítí kontrolka hlavního varovného hlášení (⚠). Pokud tato situace nastane, doporučujeme vám nechat vozidlo zkontrolovat u autorizovaného opravce HYUNDAI.



Pokud varovná kontrolka ve vnějším zpětném zrcátku nefunguje správně, na sdruženém přístroji se na několik sekund zobrazí varovné hlášení „**Check outside mirror warning icon**“ (Zkontrolujte varovnou ikonu vnějšího zpětného zrcátka) a na sdruženém přístroji se rozsvítí kontrolka hlavního varovného hlášení (⚠). Pokud tato situace nastane, doporučujeme vám nechat vozidlo zkontrolovat u autorizovaného opravce HYUNDAI.

Vypnutí asistenta prevence kolize v mrtvém úhlu



Pokud je zadní nárazník v místě zadního rohového radaru nebo snímače pokrytý cizím materiálem, jako je sníh nebo kapky deště, nebo jste namontovali přívěs nebo nosič, může to snížit detekční schopnost a dočasně omezit nebo vypnout asistenta prevence kolize v mrtvém úhlu.

Pokud k tomu dojde, ve sdruženém přístroji se zobrazí varovné hlášení „**Driver assistance system limited. Radar blocked.**“ (Asistenční systém řidiče je omezený. Radar je zakrytý.)

Po odstranění takového cizího materiálu nebo přívěsu apod. a opětovném nastartování vozidla bude asistent prevence kolize v mrtvém úhlu fungovat správně.

Pokud asistent prevence kolize v mrtvém úhlu ani po jejich odstranění nefunguje správně, doporučujeme vám nechat si vozidlo zkontrolovat autorizovaným opravcem HYUNDAI.

⚠ VÝSTRAHA

- Přestože se na sdruženém přístroji nezobrazí varovné hlášení, asistent prevence kolize v mrtvém úhlu nemusí fungovat správně.
- Asistent prevence kolize v mrtvém úhlu nemusí fungovat správně v oblasti (např. v otevřeném terénu), kde nejsou ihned po zapnutí vozidla detekovány žádné předměty, nebo když je detekční snímač zablokovan cizím materiálem ihned po nastartování vozidla.

⚠ POZOR

Chcete-li nainstalovat nebo odmontovat přívěs, nosič nebo jiné příslušenství, vypněte asistenta prevence kolize v mrtvém úhlu. Po dokončení práce asistenta prevence kolize v mrtvém úhlu zapněte.

Omezení asistenta prevence kolize v mrtvém úhlu

Asistent prevence kolize v mrtvém úhlu nemusí fungovat správně nebo může fungovat neočekávaně za následujících okolností:

- Je nepříznivé počasí, například husté sněžení, silný déšť atd.
- Zadní rohový radar je zakrytý sněhem, kapkami deště, nečistotami apod.
- Teplota v okolí zadního rohového radaru je vysoká nebo nízká.
- Jízda po nájezdu na dálnici
- Chodník u silnice (nebo přilehlá půda) obsahuje abnormální množství kovových součástí (např. z důvodu výstavby metra).
- V blízkosti vozidla je pevný předmět, například protihlukové bariéry, zábradlí, středové oddělovače, závory, pouliční lampy, dopravní značky, tunely, stěny atd. (včetně dvojitých konstrukcí).
- Jízda v rozlehlých místech, kde je málo vozidel nebo konstrukcí (např. poušť, louka, předměstí atd.).
- Jízda po úzké silnici s přerostlými stromy nebo trávou.
- Jízda po mokré vozovce, například projíždění louží na silnici.
- Druhé vozidlo jede velmi těsně za vaším vozidlem nebo projíždí v těsné blízkosti kolem vašeho vozidla.
- Rychlost druhého vozidla je tak vysoká, že kolem vašeho vozidla projede během krátké doby.
- Vaše vozidlo projíždí kolem druhého vozidla
- Vaše vozidlo mění jízdní pruh.
- Vaše vozidlo nastartuje ve stejnou chvíli jako vozidlo vedle vás a rozjede se.
- Vozidlo ve vedlejším jízdním pruhu přejede dva jízdní pruhy směrem od vás nebo přejede přes dva jízdní pruhy do vedlejšího jízdního pruhu.
- U zadního rohového radaru je instalován přívěs, nosič nebo jiné přídavné příslušenství.
- Nárazník v blízkosti zadního rohového radaru je zakrytý předměty, jako je nálepka, kryt nárazníku, nosič kol atd.
- Zadní nárazník v blízkosti zadního rohového radaru utrpěl náraz, je poškozený, nebo byl radar přemístěn ze své původní polohy.
- Výška vašeho vozidla je nízká nebo vysoká kvůli těžkému nákladu, neobvyklému tlaku v pneumatikách apod.

Asistent prevence kolize v mrtvém úhlu nemusí fungovat správně nebo může fungovat neočekávaně, pokud jsou detekovány následující předměty:

- Je detekován motocykl nebo jízdní kolo.
- Je detekováno vozidlo, jako je plochý přívěs.
- Je detekováno velké vozidlo, jako je autobus nebo nákladní automobil.
- Je detekována pohybující se překážka, jako je chodec, zvíře, nákupní vozík nebo dětský kočárek.
- Je detekováno vozidlo s nízkou výškou, například sportovní vůz.

Ovládání brzdění nemusí fungovat, řidič musí být pozorný v následujících případech:

- Vozidlo silně vibruje při přejezdu hrbolaté silnice, nerovné silnice nebo betonových bloků.
- Jízda po kluzkém povrchu z důvodu přítomnosti sněhu, kaluže, ledu apod.
- V pneumatice je nízký tlak vzduchu nebo je poškozená.
- Brzdový systém byl upraven
- Vozidlo náhle mění jízdní pruh.

i Informace

Podrobnosti o omezeních přední kamery naleznete v části „Asistenční systém pro prevenci srážky vpředu (FCA)“ a „Systém pro udržení v jízdním pruhu (LKA)“ v této kapitole.

! VÝSTRAHA

- **Jízda po klikaté silnici.**



Asistent prevence kolize v mrtvém úhlu nemusí při jízdě po klikaté silnici fungovat správně. Funkce nemusí detekovat vozidlo ve vedlejším jízdním pruhu.

Při jízdě vždy věnujte pozornost stavu vozovky a dopravní situaci.

Asistent prevence kolize v mrtvém úhlu nemusí při jízdě po klikaté silnici fungovat správně. Funkce může detekovat vozidlo ve stejném jízdním pruhu.

Při jízdě vždy věnujte pozornost stavu vozovky a dopravní situaci.

- **Jízda po silnici ve svahu**

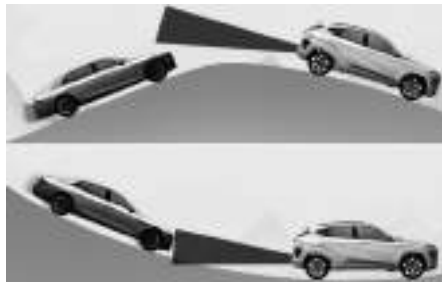

Asistent prevence kolize v mrtvém úhlu nemusí při jízdě ve svahu fungovat správně. Funkce nemusí detekovat vozidlo ve vedlejším jízdním pruhu nebo může nesprávně detekovat zemský povrch nebo konstrukci. Při jízdě vždy věnujte pozornost stavu vozovky a dopravní situaci.

- Jízda v místech spojování nebo rozdělování silnice



Asistent prevence kolize v mrtvém úhlu nemusí při projíždění místy spojování nebo rozdělování silnice fungovat správně. Funkce nemusí detekovat vozidlo ve vedlejším jízdním pruhu.

Při jízdě vždy věnujte pozornost stavu vozovky a dopravní situaci.

- Jízda v místech s jízdními pruhy v různých výškách



Asistent prevence kolize v mrtvém úhlu nemusí fungovat správně při jízdě v místech s jízdními pruhy v různých výškách. Funkce nemusí detekovat vozidlo na silnici s jízdními pruhy v různých výškách (napojovací úsek podjezdu, křižovatky dělené silnicemi různého sklonu apod.).

Při jízdě vždy věnujte pozornost stavu vozovky a dopravní situaci.

⚠ VÝSTRAHA

- Při tažení přívěsu nebo jiného vozidla nezapomeňte vypnout asistenta prevence kolize v mrtvém úhlu.
- Asistent prevence kolize v mrtvém úhlu nemusí fungovat správně, pokud je rušen silnými elektromagnetickými vlnami.
- Asistent prevence kolize v mrtvém úhlu nemusí fungovat po dobu cca 3 sekund po nastartování vozidla nebo po inicializaci přední kamery nebo zadních rohových radarů.

Varování pro bezpečné opuštění vozidla (SEW)

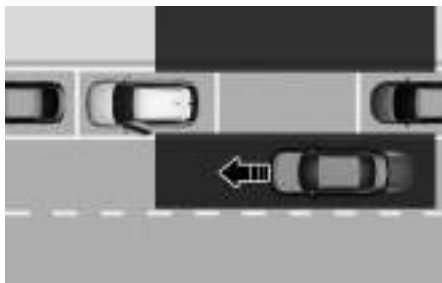

Když vaše vozidlo stojí a systém Varování pro bezpečné opuštění vozidla detekuje vozidlo, které se blíží k zadnímu rohu vašeho vozidla, a cestující otevře dveře, systém Varování pro bezpečné opuštění vozidla vás může varovat varovným hlášením a varovným zvukem, abyste se vyhnuli kolizi.

POZOR

Rychlost varování se může lišit v závislosti na rychlosti blížícího se vozidla.

Detekční snímač



[A] Zadní rohový radar

Umístění detekčních snímačů je znázorněno na obrázku výše.

POZOR

Podrobnosti o opatřeních pro zadní rohové radary naleznete v části „Asistent prevence kolize v mrtvém úhlu (BCA)“ v této kapitole.

Nastavení varování pro bezpečné opuštění vozidla

Varování pro bezpečné opuštění vozidla



Při zapnutém vozidle stiskněte tlačítko **SETUP**, v nabídce Nastavení v multimediálním systému vyberte **Driver assistance > Driving safety > Safe exit**, čímž zapnete funkci Varování pro bezpečné opuštění vozidla. Zrušením výběru této možnosti funkci vypnete.

VÝSTRAHA

Řidič by měl vždy věnovat pozornost svému okolí. Pokud je zrušen výběr možnosti „**Safe exit**“ (Bezpečné opuštění vozidla), varování pro bezpečné opuštění vozidla vám nemůže pomáhat.

Informace

Při opětovném nastartování vozidla se zachová poslední nastavení varování pro bezpečné opuštění vozidla.

Způsoby varování



Při zapnutém vozidle stiskněte tlačítko **SETUP**, v multimediálním systému vyberte **Vehicle > Driver assistance > Warning methods** a nastavte následující položky:

- **Hlasitost varování:** Hlasitost varování lze nastavit.
Pokud „**Warning volume**“ (Hlasitost varován) vypnete, v zájmu vaší bezpečnosti vás může funkce varovat nízkou hlasitostí.
- **Haptické varování:** Vibrace volantu lze nastavit.
- **Priorita bezpečnosti jízdy:** Když zní varovný zvuk asistenčního systému řidiče, vozidlo sníží hlasitost všech ostatních zvuků.

Informace

- Pokud změníte způsob varování, může se změnit způsob varování i jiných asistenčních systémů.
- Při opětovném nastartování vozidla se zachová poslední nastavení způsobu varování.
- V závislosti na vlastnostech a specifikacích vozidla nemusí být nabídka nastavení pro vaše vozidlo k dispozici.
- **Warning volume** a **Haptic warning** nelze vypnout zároveň. Když je jedno z varování vypnuto, aktivuje se druhé.

Činnost varování pro bezpečné opuštění vozidla

Varování pro bezpečné opuštění vozidla

Varování před kolizí při opuštění vozidla



- Když dojde k detekci vozidla blížícího se zezadu v okamžiku otevření dveří, na sdruženém přístroji se zobrazí varovné hlášení „**Watch for traffic**“ (Sledujte dopravní situaci) a zazní varovný zvuk.
- Varování pro bezpečné opuštění vozidla bude varovat řidiče, když rychlost vašeho vozidla bude nižší než 3 km/h a rychlost vozidla přibližujícího se zezadu bude vyšší než 6 km/h.

VÝSTRAHA

Při používání varování pro bezpečné opuštění vozidla dodržujte následující opatření:

- Pro vaši bezpečnost měňte Nastavení až po zaparkování vozidla na bezpečném místě.
- Pokud se zobrazuje varovné hlášení jakéhokoli jiného systému nebo se vydává varovný zvuk, nemusí se zobrazit varovné hlášení varování pro bezpečné opuštění vozidla a nemusí zaznít jeho varovný zvuk.
- Pokud je prostředí hlučné, nemusíte slyšet varovný zvuk varování pro bezpečné opuštění vozidla.
- Varování pro bezpečné opuštění vozidla není v činnosti ve všech situacích ani nemůže zabránit všem kolizím.
- V závislosti na stavu vozovky a jízdních podmínkách může varování pro bezpečné opuštění vozidla varovat řidiče pozdě nebo jej nemusí varovat vůbec. Vždy zkontrolujte okolí vozidla.
- Řidič i cestující zodpovídají za nehody, k nimž dojde během vystupování z vozidla. Před opuštěním vozidla vždy zkontrolujte okolí.

Informace

- Varování pro bezpečné opuštění vozidla je po vypnutí vozidla v činnosti ještě asi 3 minuty, ale vypne se okamžitě po zamknutí dveří.
- Obrázky a barvy na sdruženém přístroji se mohou lišit v závislosti na typu sdruženého přístroje nebo tématu zvoleném v multimediálním systému.

Porucha a omezení varování pro bezpečné opuštění vozidla

Porucha varování pro bezpečné opuštění vozidla

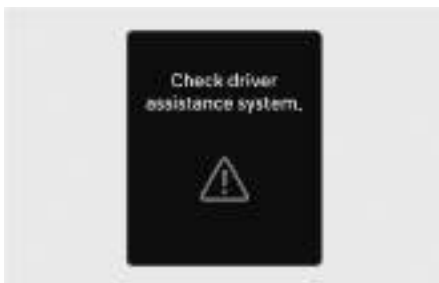

Pokud varování pro bezpečné opuštění vozidla nefunguje správně, na sdruženém přístroji se na několik sekund zobrazí varovné hlášení „**Check driver assistance system**“ (Zkontrolujte asistenční systém řidiče) a na sdruženém přístroji se rozsvítí kontrolka hlavního varovného hlášení (⚠). Pokud tato situace nastane, doporučujeme vám nechat vozidlo zkontrolovat u autorizovaného opravce HYUNDAI.



Pokud varovná kontrolka ve vnějším zpětném zrcátku nefunguje správně, na sdruženém přístroji se na několik sekund zobrazí varovné hlášení „**Check outside mirror warning icon**“ (Zkontrolujte varovnou ikonu vnějšího zpětného zrcátka) a na sdruženém přístroji se rozsvítí kontrolka hlavního varovného

hlášení (⚠). Pokud tato situace nastane, doporučujeme vám nechat vozidlo zkontrolovat u autorizovaného opravce HYUNDAI.

Vypnutí varování pro bezpečné opuštění vozidla



Pokud je zadní nárazník v místě zadního rohového radaru nebo snímače pokrytý cizím materiálem, jako je sníh nebo kapky deště, nebo jste namontovali přívěs nebo nosič, může to snížit detekční schopnost a dočasně omezit nebo deaktivovat varování pro bezpečné opuštění vozidla. Pokud k tomu dojde, ve sdruženém přístroji se zobrazí varovné hlášení „**Driver assistance system limited. Radar blocked**“ (Asistenční systém řidiče je omezený. Radar je zakrytý.)

Po odstranění takového cizího materiálu nebo přívěsu apod. a opětovném nastartování vozidla bude varování pro bezpečné opuštění vozidla fungovat správně.

Pokud varování pro bezpečné opuštění vozidla ani po jejich odstranění nefunguje správně, doporučujeme vám nechat vozidlo zkontrolovat autorizovaným opravcem HYUNDAI.

VÝSTRAHA

- Přestože se na sdruženém přístroji nezobrazí varovné hlášení, varování pro bezpečné opuštění vozidla nemusí fungovat správně.
- Varování pro bezpečné opuštění vozidla nemusí fungovat správně v oblasti (např. v otevřeném terénu), kde nejsou ihned po zapnutí vozidla detekovány žádné předměty, nebo když je detekční snímač zablokován cizím materiálem ihned po nastartování vozidla.

POZOR

Chcete-li nainstalovat nebo odmontovat přívěs, nosič nebo jiné příslušenství, vypněte varování pro bezpečné opuštění vozidla. Po dokončení práce varování pro bezpečné opuštění vozidla zapněte.

Omezení varování pro bezpečné opuštění vozidla

Varování pro bezpečné opuštění vozidla nemusí fungovat správně, nebo se může uvést činnost neočekávaně za následujících okolností:

- Vystupování z vozidla v místě s přerostlými stromy nebo trávou.
- Vystupování z vozidla na mokré silnici.
- Rychlost blížícího se vozidla je příliš vysoká nebo nízká.

Informace

Podrobnosti o omezeních zadního rohového radaru naleznete v části „Asistent prevence kolize v mrtvém úhlu (BCA)“ v této kapitole.

VÝSTRAHA

- Varování pro bezpečné opuštění vozidla nemusí fungovat správně, pokud je rušeno silnými elektromagnetickými vlnami.
 - Varování pro bezpečné opuštění vozidla nemusí fungovat po dobu cca 3 sekund po nastartování vozidla nebo po inicializaci zadních rohových radarů.
 - Pokud je vozidlo vypnuté a opětovně nastartováno, zatímco je radar zablokovaný nebo nefunkční, stav zůstane zachován. Varování pro bezpečné opuštění vozidla proto nemusí fungovat správně.
-

System manuálního omezovače rychlosti (MSLA)



- (1) Kontrolka rychlostního omezení
(2) Nastavená rychlost

Nechcete-li překračovat určitou rychlost, můžete nastavit rychlostní omezení.

Jestliže pojedete rychleji než nastavenou rychlostí, bude v činnosti systém manuálního omezovače rychlosti (nastavená rychlost bude blikat a bude znít zvukové znamení), dokud se rychlost vozidla nevrátí pod vymezené rychlostního omezení.

Činnost systému manuálního omezovače rychlosti

Nastavení rychlostního omezení

1. Při požadované rychlosti stiskněte a přidržte tlačítko asistenčního systému (AS) Na displeji sdruženého přístroje se rozsvítí kontrolka rychlostního omezení (LIMIT).



2. Zatlačte spínač „+“ nahoru nebo spínač „-“ dolů a při požadované rychlosti ho uvolněte.

Zatlačte spínač „+“ nahoru nebo spínač „-“ dolů a přidržte ho. Rychlost se nejprve zvýší nebo sníží na nejbližší násobek deseti, a poté se při každém takovém stisknutí spínače zvýší nebo sníží o 10 km/h.



3. Na sdruženém přístroji se zobrazí nastavené rychlostní omezení.

Chcete-li jet vyšší rychlostí, než je přednastavené rychlostní omezení, sešlápnutím pedálu akcelerace za bod odporu aktivujete funkci kickdown.

Pak se rozblíká nastavené rychlostní omezení a bude znít zvukové znamení, dokud nezpomalíte pod stanovené rychlostní omezení.





i Informace

- Pokud není pedál akcelerace sešlápnutý za bod odporu, rychlost vozidla se bude udržovat v rámci rychlostního omezení.
- Při sešlápnutí pedálu akcelerace za bod odporu může být z funkce kickdown slyšet cvakání.

Dočasné pozastavení systému manuálního omezovače rychlosti



Stisknutím spínače  pozastavíte nastavené rychlostní omezení. Nastavené rychlostní omezení se vypne, ale zůstane svítit kontrolka rychlostního omezení (LIMIT).

Obnovení činnosti systému manuálního omezovače rychlosti

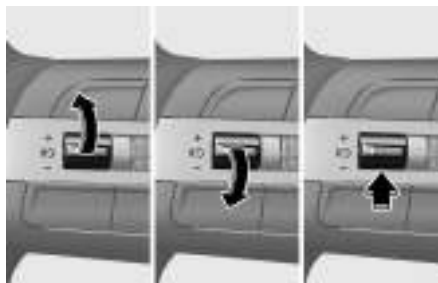

Chcete-li po pozastavení funkce obnovit činnost systému manuálního omezovače rychlosti, stiskněte spínač **+**, **-**, .

Pokud stisknete spínač **+** nahoru nebo spínač **-** dolů, rychlost vozidla se nastaví na aktuální rychlost zobrazenou na sdruženém přístroji.

Pokud stisknete spínač , rychlost vozidla se obnoví na přednastavenou rychlost.

Vypnutí systému manuálního omezovače rychlosti



Systém manuálního omezovače rychlosti vypnete stisknutím tlačítka asistenčního systému (↺). Kontrolka rychlostního omezení (LIMIT) zhasne.

Když systém manuálního omezovače rychlosti nepoužíváte, vždy jej vypněte stisknutím tlačítka asistenčního systému (↺).

⚠ VÝSTRAHA

Při používání systému manuálního omezovače rychlosti dodržujte následující pokyny:

- Rychlost vozidla vždy nastavujte na rychlostní omezení platné ve vaší zemi.
- Když systém manuálního omezovače rychlosti nepoužíváte, udržujte jej vypnutý, aby nedošlo k neúmyslnému nastavení rychlosti. Zkontrolujte, že nesvítil kontrolka rychlostního omezení (LIMIT).
- Systém manuálního omezovače rychlosti nenahrazuje řádnou a bezpečnou jízdu. Řidič je neustále odpovědný za bezpečnou jízdu a měl by si být vědom neočekávaných a náhlých situací. Vždy dbejte na stav vozovky.

Systém inteligentního omezovače rychlosti (ISLA)

Systém inteligentního omezovače rychlosti využívá informace z detekovaných dopravních značek a data navigačního systému, aby vás informoval o rychlostním omezení a pomohl vám dodržovat rychlostní omezení na silnici.

⚠ POZOR

- Systém inteligentního omezovače rychlosti nemusí fungovat správně, pokud se používá v jiných zemích.
- Pokud ve vozidle používáte navigaci, musí být pravidelně aktualizována, aby mohl systém inteligentního omezovače rychlosti fungovat správně.
- Multimediální systém se může po aktualizacích softwaru změnit. Další informace naleznete v samostatně dodávané příručce k multimediálnímu systému.

Detekční snímač



[A] Přední kamera

Umístění detekčního snímače je znázorněno na obrázku výše.

POZOR

Podrobnosti o opatřeních pro přední kameru naleznete v části „Asistenční systém pro prevenci srážky vpředu (FCA)“ v této kapitole.

Nastavení systému inteligentního omezovače rychlosti

Omezovač rychlosti



Při zapnutém vozidle stisknete tlačítko **SETUP** a v multimediálním systému vyberte nebo zrušte výběr možnosti **Vehicle > Driver assistance > Speed limit** a nastavte, zda se mají nebo nemají používat jednotlivé funkce.

- **Zvolte zemi:** Pokud není k dispozici navigační systém, můžete pro nastavení rychlostního omezení zvolit zemi ručně.
- **Omezovač rychlosti:** Systém inteligentního omezovače rychlosti informuje řidiče o rychlostním omezení a dalších dopravních značkách a varuje řidiče, pokud je rychlost vozidla vyšší než rychlostní omezení. Systém inteligentního omezovače rychlosti bude navíc informovat řidiče o změně nastavené rychlosti systému manuálního omezovače rychlosti a/nebo adaptivního tempomatu, aby pomohl řidiči dodržovat rychlostní omezení.
- **SLW (Speed Limit Warning):** Systém inteligentního omezovače rychlosti informuje řidiče o rychlostním omezení. Systém inteligentního omezovače rychlosti navíc bude varovat řidiče, když vozidlo jede rychleji, než je rychlostní omezení.
- **Off:** Systém inteligentního omezovače rychlosti se vypne. Zobrazí se varovná kontrolka .

⚠ VÝSTRAHA

- Po opětovném nastartování vozidla se systém inteligentního omezovače rychlosti vždy zapne. Pokud je však ve stavu „Off“ (Vypnuto) a dojde k opětovnému nastartování vozidla, zvolí se možnost „**SLW (Speed Limit Warning)**“ (Varování při rychlostním omezení).
- Pro vaši bezpečnost měňte Nastavení výhradně až po zaparkování vozidla na bezpečném místě.
- Systém inteligentního omezovače rychlosti nenahrazuje řádnou a bezpečnou jízdu. Řidič je neustále odpovědný za bezpečnou jízdu a měl by si být vědom neočekávaných a náhlých situací. Vždy dbejte na stav vozovky.

Způsoby varování



Při zapnutém vozidle stiskněte tlačítko **SETUP**, v multimediálním systému vyberte **Vehicle > Driver assistance > Warning methods** a nastavte následující položky:

- **Hlasitost varování:** Hlasitost varování lze nastavit.
Pokud „**Warning volume**“ (Hlasitost varován) vypnete, v zájmu vaší bezpečnosti vás může funkce varovat nízkou hlasitostí.

i Informace

- Pokud změníte způsob varování, může se změnit způsob varování i jiných asistenčních systémů.
- Při opětovném nastartování vozidla se zachová poslední nastavení způsobu varování.
- V závislosti na vlastnostech a specifikacích vozidla nemusí být nabídka nastavení pro vaše vozidlo k dispozici.

Činnost systému inteligentního omezovače rychlosti

Varování a ovládání

Systém inteligentního omezovače rychlosti varuje a ovládá vozidlo pomocí funkcí „Zobrazení rychlostního omezení“, „Varování při překročení rychlosti“ a „Změna nastavené rychlosti“.

Zobrazení rychlostního omezení



Informace o rychlostním omezení se zobrazují na sdruženém přístroji.

i Informace

- Pokud nelze informace o rychlostním omezení silnice rozpoznat, zobrazí se symbol „---“. Pokud jsou dopravní značky obtížně rozpoznatelné, prostudujte si část „Omezení funkce systému inteligentního omezovače rychlosti“.
- Systém inteligentního omezovače rychlosti poskytuje kromě informací o rychlostním omezení také informace o dalších dopravních značkách. Poskytované informace o dalších dopravních značkách se mohou lišit podle vaší země.
- Doplnková značka zobrazená pod rychlostním omezením nebo značkou zákazu předjíždění představuje podmínky, za kterých je nutno značky dodržovat. Pokud nebude doplnková značka rozpoznána, zobrazí se prázdné pole.
- Obrázky a barvy na displeji sdruženého přístroje se mohou lišit v závislosti na typu sdruženého přístroje nebo tématu zvoleném na displeji sdruženého přístroje.

Varování při překročení rychlosti



Při jízdě vyšší rychlostí než je zobrazené rychlostní omezení bude blikat červená kontrolka rychlostního omezení a zazní varovný zvuk.

Změna nastavené rychlosti



Pokud se rychlostní omezení silnice změní, zatímco je v činnosti systém manuálního omezovače rychlosti nebo adaptivní tempomat, zobrazí se šipka nahoru nebo dolů, která informuje řidiče, že je třeba nastavenou rychlost změnit. V tuto chvíli může řidič změnit nastavenou rychlost podle rychlostního omezení pomocí spínače „+“ nebo „-“ na volantu.

Automatická změna nastavené rychlosti (vozidlo s navigačním systémem)



Systém manuálního omezovače rychlosti nebo adaptivní tempomat pomáhají upravit rychlost vozidla podle rychlostního omezení. Pokud je rychlost tempomatu nastavena na stejnou hodnotu jako rychlostní omezení, vozidlo automaticky upraví rychlost, pokud se rychlostní omezení změní. Tato funkce funguje na silnici s rychlostním omezením 70 km/h nebo vyšším. Když je funkce aktivní, zobrazí se rychlost tempomatu na sdruženém přístroji zeleně.

⚠ VÝSTRAHA

- I po změně nastavené rychlosti podle rychlostního omezení silnice je stále možné s vozidlem jet rychlostí vyšší než je rychlostní omezení. V případě potřeby snižte rychlost jízdy sešlápnutím brzdového pedálu.
- Pokud je rychlostní omezení silnice nižší než 30 km/h, nebude funkce změny nastavené rychlosti fungovat.
- Systém inteligentního omezovače rychlosti pracuje s jednotkou rychlosti, kterou řidič nastavil na sdruženém přístroji. Pokud je jednotka rychlosti nastavena na jinou jednotku, než se používá ve vaší zemi, systém inteligentního omezovače rychlosti nemusí fungovat správně.

i Informace

- Podrobnosti o činnosti systému manuálního omezovače rychlosti naleznete v části „Systém manuálního omezovače rychlosti (MSLA)“ v této kapitole.
- Podrobnosti o činnosti adaptivního tempomatu naleznete v části „Adaptivní tempomat (SCC)“ v této kapitole.

Porucha a omezení funkce systému inteligentního omezovače rychlosti

Porucha systému inteligentního omezovače rychlosti



Pokud systém inteligentního omezovače rychlosti nefunguje správně, na sdruženém přístroji se na několik sekund zobrazí varovné hlášení „**Check driver assistance system**“ (Zkontrolujte asistenční systém řidiče) a na sdruženém přístroji se rozsvítí kontrolka hlavního varovného hlášení (⚠) a varovná kontrolka rychlostního omezení (⊖). Pokud tato situace nastane, doporučujeme vám nechat vozidlo zkontrolovat u autorizovaného opravce HYUNDAI.

Vypnutí systému inteligentního omezovače rychlosti



Pokud je čelní okno v místě, kde se nachází přední kamera, pokryté cizím materiálem, jako je sníh nebo kapky deště, může to snížit detekční schopnost a dočasně omezit nebo vypnout systém inteligentního omezovače rychlosti. Pokud k tomu dojde, ve sdruženém přístroji se zobrazí varovné hlášení „**Driver assistance system limited. Camera obscured.**“ (Asistenční systém řidiče je omezený. Kamera je zakrytá.) a varovná kontrolka rychlostního omezení (⊖).

Po odstranění sněhu, kapek deště nebo cizího materiálu bude systém inteligentního omezovače rychlosti fungovat správně.

Pokud systém inteligentního omezovače rychlosti ani po jejich odstranění nefunguje správně, doporučujeme vám nechat si vozidlo zkontrolovat autorizovaným opravcem HYUNDAI.

⚠ VÝSTRAHA

- I když se na sdruženém přístroji varovné hlášení nezobrazí nebo se varovná kontrolka nerozsvítí, systém inteligentního omezovače rychlosti nemusí fungovat správně.
- Pokud je vozidlo vypnuté a opětovně nastartováno, zatímco je kamera zablokovaná nebo nefunkční, stav zůstane zachován. Systém inteligentního omezovače rychlosti proto nemusí fungovat správně.

Omezení funkce systému inteligentního omezovače rychlosti

Systém inteligentního omezovače rychlosti nemusí fungovat správně, nebo se může uvést činnost neočekávaně za následujících okolností:

- Dopravní značka je znečištěná nebo nerozeznatelná.
- Dopravní značka je špatně viditelná kvůli špatnému počasí, jako je déšť, sněžení, mlha apod.
- Dopravní značka není čistá nebo je poškozená.
- Dopravní značka je částečně zakryta okolními objekty nebo stínem.
- Dopravní značky neodpovídají standardu.
- Text nebo obrázek na dopravní značce se liší od standardu.
- Dopravní značka je instalována mezi hlavním tahem a výjezdovou silnicí nebo mezi rozdělovacími se silnicemi.
- Na dopravní značce umístěné na výjezdové cestě nejsou žádné podmíněné dopravní značky.
- Značka je připevněna na jiné vozidlo.
- Vzdálenost mezi vozidlem a dopravními značkami je příliš velká
- Vozidlo projíždí kolem světelných dopravních značek
- Systém inteligentního omezovače rychlosti nesprávně rozpozná čísla nebo obrázky na pouličních značkách nebo jiných značkách jako rychlostní omezení
- Je detekována dopravní značka v blízkosti silnice, po které jedete.
- Vedle dopravní značky je umístěna jiná dopravní značka nebo tabule
- Více značek je instalováno blízko sebe
- Značka rychlostního omezení je špatně rozpoznána
- Značka rychlostního omezení je nalakována na silnici
- Okolní osvětlení se náhle změní, například při vjezdu do tunelu nebo jeho opuštění nebo při průjezdu pod mostem.
- V noci nebo v tunelu nepoužíváte světlomety nebo jejich jas není dostatečný.
- Dopravní značky je obtížné rozpoznat kvůli odrazu slunečního světla, pouličního osvětlení nebo protijedoucích vozidel.
- Informace z navigačního systému nebo z GPS obsahují chyby.
- Řidič nedodrжуje průvodce navigačního systému.
- Řidič jede po nové silnici, která ještě není v navigačním systému.

- Zorné pole přední kamery je omezeno v důsledku oslnění sluncem.
- Jízda po silnici s ostrými zatáčkami nebo v táhlé zatáčce.
- Projíždění přes zpomalovací prahy nebo jízda nahoru a dolů nebo doleva a doprava ve strmých svazích.
- Vozidlo silně vibruje.
- Jízda po nově otevřené silnici.
- Během jízdy se aktualizuje software navigace.
- Navigace je během jízdy restartována.

⚠ VÝSTRAHA

- Systém inteligentního omezovače rychlosti je doplňková funkce, která pomáhá řidiči dodržovat rychlostní omezení na silnici a nemusí zobrazovat správné rychlostní omezení nebo správně řídit rychlost jízdy.
- Rychlost vozidla vždy nastavujte v souladu s rychlostním omezením platným ve vaší oblasti.
- Systém inteligentního omezovače rychlosti nemusí fungovat po dobu 15 sekund po nastartování vozidla nebo po inicializaci přední kamery.

i Informace

Podrobnosti o omezeních přední kamery naleznete v části „Asistenční systém pro prevenci srážky vpředu (FCA)“ v této kapitole.

Systém kontroly pozornosti řidiče (DAW)

Systém kontroly pozornosti řidiče (DAW)

Systém kontroly pozornosti řidiče (DAW) během jízdy monitoruje váš způsob řízení. Pokud pozornost řidiče klesne pod určitou úroveň, systém kontroly pozornosti řidiče (DAW) doporučí přestávku, aby podpořil bezpečnou jízdu.

Funkce výstrahy při odjetí vozidla vpředu

Funkce výstrahy při odjetí vozidla vpředu informuje řidiče, když se detekované vozidlo vpředu rozjede.

Detekční snímač



[A] Přední kamera

Přední kamera se během jízdy využívá jako detekční snímač, který pomáhá detekovat styl jízdy a odjetí vozidla vpředu.

Umístění detekčního snímače je znázorněno na obrázku výše.

⚠ POZOR

- Přední kameru vždy udržujte v dobrém stavu, abyste udrželi optimální výkon systému kontroly pozornosti řidiče (DAW).
- Podrobnosti o opatřeních pro přední kameru naleznete v části „Asistenční systém pro prevenci srážky vpředu (FCA)“ v této kapitole.

Nastavení systému kontroly pozornosti řidiče (DAW)

Výstraha při odjetí vozidla vpředu



Při zapnutém vozidle stiskněte tlačítko **SETUP**, v multimediálním systému vyberte nebo zrušte výběr možnosti **Vehicle > Driver assistance > DAW (Driver Attention Warning)**, zapněte možnost **Leading vehicle departure alert** a nastavte, zda se mají nebo nemají používat jednotlivé funkce.

- Je-li vybrána možnost **Leading vehicle departure alert** (Výstraha při odjetí vozidla vpředu), funkce bude informovat řidiče, když se detekované vozidlo vpředu rozjede ze zastavení.

Činnost systému kontroly pozornosti řidiče (DAW)

Systém kontroly pozornosti řidiče (DAW)

Základní funkcí systému kontroly pozornosti řidiče (DAW) je varovat řidiče pomocí hlášení „**Consider taking a break**“ (Udělejte si přestávku)“.

Doporučení udělat si přestávku

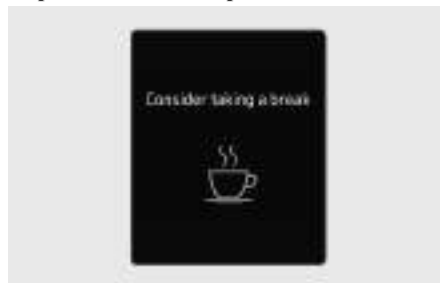

- Pokud je úroveň pozornosti řidiče pod určitou úrovní, na sdruženém přístroji se zobrazí hlášení „**Consider taking a break**“ (Udělejte si přestávku) a bude blikat varovná kontrolka pozornosti řidiče (⚠) a varovným zvukem, které řidiči doporučí, aby si udělal přestávku.
- Systém kontroly pozornosti řidiče (DAW) nenavrhne přestávku, pokud je celková doba jízdy kratší než 4 minuty nebo pokud od posledního navržení přestávky neuplynuly 4 minuty.

⚠ VÝSTRAHA

Pro vaši bezpečnost měňte Nastavení až po zaparkování vozidla na bezpečném místě.

⚠ POZOR

- Systém kontroly pozornosti řidiče (DAW) může na základě stylu jízdy nebo návyků řidiče navrhnout přestávku, i když se řidič necítí unavený.
- Systém kontroly pozornosti řidiče (DAW) je doplňkovou funkcí a nemusí být schopen určit, zda je řidič nepozorný.
- Řidič, který se cítí unavený, by si měl udělat přestávku, i když mu to systém kontroly pozornosti řidiče (DAW) nenavrhuje.

i Informace

Podrobnosti o nastavení ve sdruženém přístroji naleznete v části „Displej sdruženého přístroje“ v kapitole 4.

Funkce výstrahy při odjetí vozidla vpředu



Když se detekované vozidlo vpředu rozjede ze zastavení, funkce výstrahy při odjetí vozidla vpředu informuje řidiče zobrazením hlášení „**Leading vehicle is driving on**“ (Vozidlo vpředu se rozjelo) na sdruženém přístroji a zazní varovný zvuk.

⚠ VÝSTRAHA

- Pokud se zobrazuje varovné hlášení jakéhokoli jiného systému nebo se vydává varovný zvuk, nemusí se zobrazit varovné hlášení výstrahy při odjetí vozidla vpředu a nemusí zaznít varovný zvuk.
- Řidič nese odpovědnost za bezpečnou jízdu a řízení vozidla.

⚠ POZOR

- Výstraha při odjetí vozidla vpředu je doplňkovou funkcí a nemusí upozornit řidiče, když se vozidlo vpředu rozjede ze zastavení.
- Před rozjetím vždy zkontrolujte prostor před vozidlem a jízdní podmínky.

i Informace

Obrázky a barvy na sdruženém přístroji se mohou lišit v závislosti na typu sdruženého přístroje nebo tématu zvoleném v multimediálním systému.

Porucha a omezení systému kontroly pozornosti řidiče (DAW)

Porucha systému kontroly pozornosti řidiče (DAW)

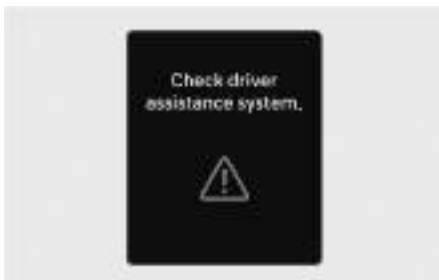

Pokud systém kontroly pozornosti řidiče (DAW) nefunguje správně, na sdruženém přístroji se na několik sekund zobrazí varovné hlášení „**Check driver assistance system**“ (Zkontrolujte asistenční systém řidiče) a na sdruženém přístroji se rozsvítí kontrolka hlavního varovného hlášení (⚠) a kontrolka pozornosti řidiče (👤). Pokud tato situace nastane, doporučujeme vám nechat vozidlo zkontrolovat u autorizovaného opravce HYUNDAI.

Vypnutí systému kontroly pozornosti řidiče (DAW)

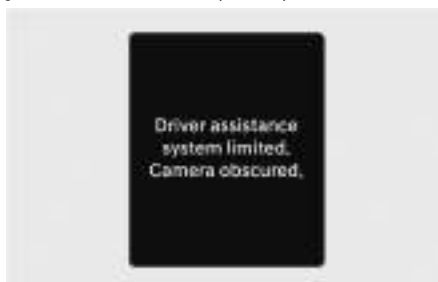

Pokud je čelní okno v místě, kde se nachází přední kamera, pokryté cizím materiálem, jako je sníh nebo kapky deště, může to snížit detekční schopnost a dočasně omezit nebo vypnout systém kontroly pozornosti řidiče (DAW). Pokud k tomu dojde, na sdruženém přístroji se zobrazí varovné hlášení „**Driver assistance system limited. Camera obscured.**“ (Asistenční systém řidiče je omezen. Kamera je zakrytá.), rozsvítí se kontrolka hlavního varovného hlášení (⚠) a varovná kontrolka pozornosti řidiče (👤). Po odstranění sněhu, kapek deště nebo cizího materiálu bude systém kontroly pozornosti řidiče (DAW) fungovat správně. Pokud systém kontroly pozornosti řidiče (DAW) ani po jejich odstranění nefunguje správně, doporučujeme vám nechat vozidlo zkontrolovat autorizovaným opravcem HYUNDAI.

⚠ VÝSTRAHA

- Systém kontroly pozornosti řidiče (DAW) nemusí fungovat správně v oblasti (např. v otevřeném terénu), kde nejsou bezprostředně po zapnutí vozidla detekovány žádné předměty.
- Pokud je vozidlo vypnuté a opětovně nastartováno, zatímco je kamera zablokovaná nebo nefunkční, stav zůstane zachován. Systém kontroly pozornosti řidiče (DAW) proto nemusí fungovat správně.

Omezení funkce systému kontroly pozornosti řidiče (DAW)

Systém kontroly pozornosti řidiče (DAW) nemusí fungovat správně v následujících situacích:

- Řidič jede agresivně.
- Řidič záměrně často přejíždí jízdní pruhy.
- Vozidlo je ovládáno asistenčním systémem, jako je například systém pro udržení v jízdním pruhu
- Části jízdních pruhů jsou rozmazané nebo smazané

Funkce výstrahy při odjetí vozidla vpředu

- **Když se před vás zařadí jiné vozidlo.**

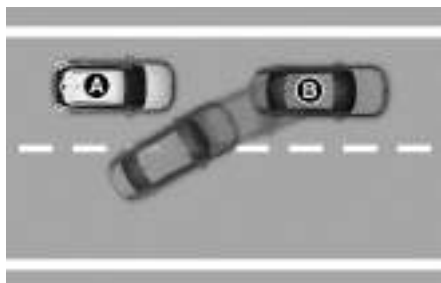
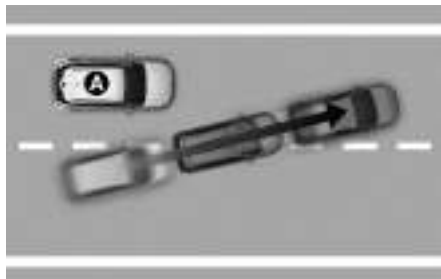

[A] Vaše vozidlo
[B] Vozidlo vpředu

Pokud se před vás zařadí jiné vozidlo, výstraha při odjetí vozidla vpředu nemusí fungovat správně.

- **Když vozidlo vpředu prudce změní směr jízdy.**

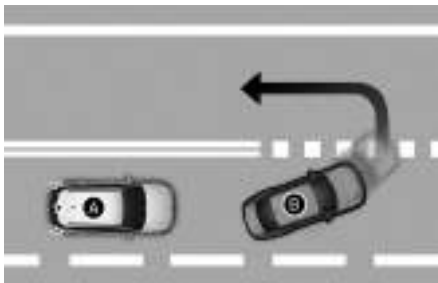

[A] Vaše vozidlo
[B] Vozidlo vpředu

Pokud vozidlo vpředu prudce zatáčí, například odbočuje doleva nebo doprava, obrací se do protisměru apod., výstraha při odjetí vozidla vpředu nemusí fungovat správně.

- **Když vozidlo vpředu prudce vyjede vpřed.**

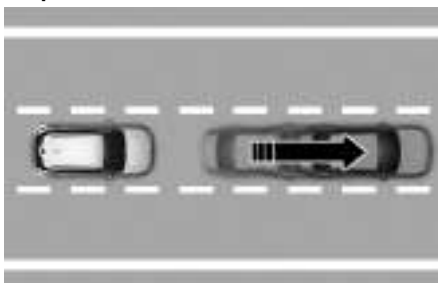

Pokud vozidlo vpředu prudce vyjede vpřed, výstraha při odjetí vozidla vpředu nemusí fungovat správně.

- Když se mezi vámi a vozidlem vpředu nachází chodec nebo jízdní kolo.



Pokud se mezi vámi a vozidlem vpředu nachází chodec nebo jízdní kolo, výstraha při odjetí vozidla vpředu nemusí fungovat správně.

- Když jste na parkovišti.

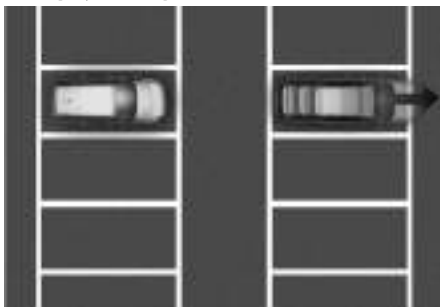

Pokud vozidlo zaparkované vpředu vyjíždí směrem od vás, může vás výstraha při odjetí vozidla vpředu upozornit, že zaparkované vozidlo odjíždí.

- Při projíždění mýtnou bránou nebo křižovatkou apod.

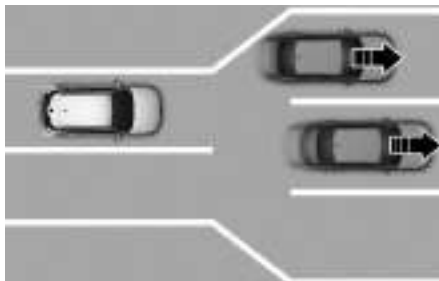

Pokud projíždíte mýtnou bránou nebo křižovatkou s mnoha vozidly, nebo projíždíte místem, kde se často spojují nebo rozdělují jízdní pruhy, výstraha při odjetí vozidla vpředu nemusí fungovat správně.

⚠ VÝSTRAHA

Systém kontroly pozornosti řidiče (DAW) nemusí fungovat po dobu cca 15 sekund po nastartování vozidla nebo po inicializaci přední kamery.

i Informace

Podrobnosti o opatřeních pro přední kameru naleznete v části „Asistenční systém pro prevenci srážky vpředu (FCA)“ v této kapitole.

Varování pozornosti vpředu (FAW)

Funkce varování pozornosti vpředu využívá kameru v kabině, aby pomohla zabránit rozptylování řidiče během jízdy pomocí zvukového varování a varovné kontrolky.

Detekční snímač



[A] Kamera v kabině

Umístění detekčního snímače je znázorněno na obrázku výše.

POZOR

Kameru v kabině vždy udržujte v dobrém stavu, abyste udrželi optimální výkon systému varování pozornosti vpředu.

Nastavení varování pozornosti vpředu

Varování pozornosti vpředu

Při zapnutém vozidle stiskněte tlačítko **SETUP**, v multimediálním systému vyberte **Vehicle > Driver assistance > DAW (Driver Attention Warning) > Forward attention warning** a nastavte, zda se mají nebo nemají používat jednotlivé funkce.



Pokud je funkce **Varování pozornosti vpředu** zapnutá, varuje řidiče, když nesoustředí svůj pohled na vozovku.

Informace

Po opětovném nastartování vozidla se varování pozornosti vpředu vždy zapne.

Činnost systému varování pozornosti vpředu

Varování pozornosti vpředu

Systém varování pozornosti vpředu zjišťuje, zda se řidič soustředí na vozovku na základě informací, jako je doba, po kterou se řidič dívá jinam, doba, po kterou má zavřené oči, atd. Pokud systém varování pozornosti vpředu vyhodnotí, že řidič není soustředěný, zazní asi na 1 sekundu zvukové varování a na sdruženém přístroji se bude zobrazovat varovná kontrolka , dokud nebudou splněny podmínky pro ukončení varování.

Varování se spustí:

- Pokud se řidič při jízdě rychlostí vyšší než 20 km/h po dobu 3 sekund nedívá nepřetržitě na vozovku.
- Pokud se řidič při jízdě rychlostí 20 km/h nebo vyšší nedívá na vozovku během časového úseku 30 sekund celkem 10 sekund nebo déle.
- Pokud má řidič při jízdě rychlostí vyšší než 10 km/h zavřené oči po dobu delší než 3 sekundy.
- Pokud má řidič při jízdě rychlostí vyšší než 10 km/h zavřené oči po dobu delší než 2 sekundy.

Varování se ukončí:

Pokud se řidič dívá dopředu nepřetržitě déle než 2 sekundy.

Varování ospalosti řidiče

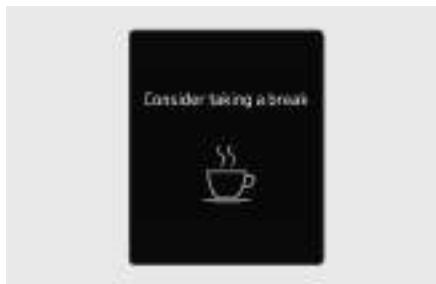

Systém varování ospalosti řidiče během jízdy monitoruje vaše oči. Pokud má řidič nepřetržitě zavřené oči nebo se často nedívá dopředu, systém varování ospalosti řidiče mu doporučí přestávku, aby pomohl bezpečnému řízení. Na sdruženém přístroji se zobrazí varovné hlášení „**Consider taking a break**“ (Udělejte si přestávku) a varovná kontrolka  a bude znít varovný zvuk, dokud nebudou splněny podmínky pro ukončení varování.

Varování se spustí:

Pokud má řidič při jízdě rychlostí vyšší než 10 km/h nepřetržitě zavřené oči nebo se často nedívá dopředu.

Varování se ukončí:

Když se řidič dívá na vozovku.

VÝSTRAHA

Pokud se zobrazuje varovné hlášení jakéhokoli jiného systému nebo se vydává varovný zvuk, nemusí se zobrazit varovné hlášení varování pozornosti vpředu a nemusí zaznít jeho varovný zvuk.

POZOR

- Systém varování pozornosti vpředu může řidiče varovat z důvodu stylu a způsobu jízdy, i když se řidič na vozovku soustředí.
 - Systém varování pozornosti vpředu je doplňkovou funkcí a nemusí určit, zda je řidič během jízdy rozptýlený.
 - Řidič je zodpovědný za bezpečnou jízdu a musí se soustředit na dopravní situaci.
-

Informace

- Systém varování pozornosti vpředu nepřenáší nahraná videa mimo vozidlo ani je neukládá.
 - Způsob varování systému varování pozornosti vpředu nelze změnit.
-

Porucha a omezení systému varování pozornosti vpředu

Porucha systému varování pozornosti vpředu

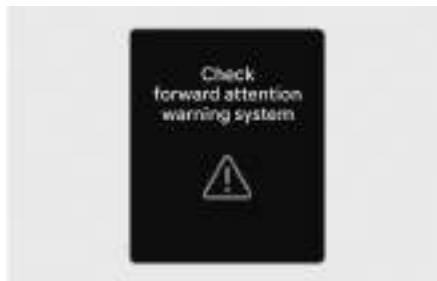

Pokud systém varování pozornosti vpředu nefunguje správně, na sdruženém přístroji se na několik sekund zobrazí varovné hlášení „**Check forward attention warning system**“ (Zkontrolujte systém varování pozornosti vpředu), na sdruženém přístroji se rozsvítí varovná kontrolka  a bude znít varovný zvuk, dokud systém varování pozornosti vpředu nebude fungovat správně. Pokud tato situace nastane, doporučujeme vám nechat vozidlo zkontrolovat u autorizovaného opravce HYUNDAI.

Vypnutí systému varování pozornosti vpředu



Pokud se přímo před kamerou v kabině nebo mezi řidičem a kamerou po určitou dobu nachází nějaký předmět, systém varování pozornosti vpředu nefunguje správně. Pokud k tomu dojde, na sdruženém přístroji se na několik sekund zobrazí varovné hlášení „**Forward attention warning disabled. Camera obscured**“ (Systém varování pozornosti vpředu je vypnutý. Kamera je zakrytá.), na sdruženém přístroji se rozsvítí varovná kontrolka  a bude znít varovný zvuk, dokud systém varování pozornosti vpředu nebude fungovat správně.

Pokud je předmět odstraněn nebo kamera dokáže rozpoznat obličej řidiče, systém bude fungovat běžným způsobem. Pokud systém varování pozornosti vpředu ani po odstranění předmětu nefunguje správně, doporučujeme vám nechat vozidlo zkontrolovat autorizovaným opravcem HYUNDAI.

POZOR

- Dbejte, aby nedošlo k nárazu do kamery nebo jejího okolí. Pokud je kamera v kabině poškozená, nemusí systém varování pozornosti vpředu fungovat správně.
- Na kameru ani před ni během jízdy nic nepokládejte. Kamera v kabině by nemusela fungovat správně.
- Kameru čistěte otřením měkkým a čistým hadříkem, aby nedošlo k poškození povrchu objektivu kamery. Navíc v blízkosti kamery nepoužívejte ostré nástroje a kameru nečistěte chemickými prostředky.
- Kameru a okolí kamery v kabině udržujte vždy čisté a suché.
- Kolem infračervené diody LED umístěné v blízkosti kamery nepokládejte žádné cizí předměty, například nálepky.

Informace

- Na kameře mohou být patrná dvě červená světla za následujících podmínek:
 - Venku je málo světla nebo jedete v noci.
 - Vozidlo projíždí budovou, například podzemním parkovištěm, garáží nebo tunelem.
 - Pouzdro kamery je částečně poškozené.

Omezení systému varování pozornosti vpředu

Varování pozornosti vpředu nemusí fungovat správně, nebo se může uvést činnost neočekávaně za následujících okolností:

- Řidič má nasazené sluneční brýle, speciální brýle, brýle s infračervenou clonou, refrakční brýle nebo silné brýle.
- Řidič má silně nalíčené oči (oční linky, řasenka, barevný make-up, umělé řasy) nebo piercing v okolí očí.
- Výhled řidiče zakrývají jeho vlasy, klobouk apod.
- Řidič často mrká nebo má přes jedno oko pásku.
- Obličej řidiče je částečně zakrytý rouškou, šátkem apod.
- Výhled řidiče je blokován světlem přicházejícím z vnějšku vozidla.
- Světlo zvenčí, sluneční světlo nebo infračervené světlo LED kamery se odráží od brýlí nebo slunečních brýlí.
- Řidič otočí nebo skloní hlavu tak, že kamera nevidí obličej nebo oči.
- Řidič třese hlavou nahoru a dolů nebo nepříznivé podmínky na silnici způsobují nadměrné vibrace vozidla během jízdy.
- Řidič na svém sedadle sedí v nesprávné poloze, takže není detekován jeho obličej.
- Řidič je příliš vysokého nebo nízkého vzrůstu.
- Výhled kamery blokuje držení volantu řidičem.
- Na sdružený přístroj se z místa řidiče dívají více než dvě osoby současně.
- Oči řidiče jsou zúženy kvůli smíchu nebo oslnění sluncem.
- Chybné rozpoznání obrázku nebo figuríny, která má podobnou velikost jako obličej řidiče.
- Ve vozidle jsou další zařízení využívající infračervené světlo.

Systém monitorování mrtvého úhlu (BVM)

 je-li ve výbavě

Vlevo



Vpravo



Systém monitorování mrtvého úhlu využívá širokoúhlé boční kamery k zobrazení zadních mrtvých úhlů vozidla na sdruženém přístroji při zapnutém směrovém světle, což pomáhá při bezpečné změně jízdního pruhu.

Detekční snímač

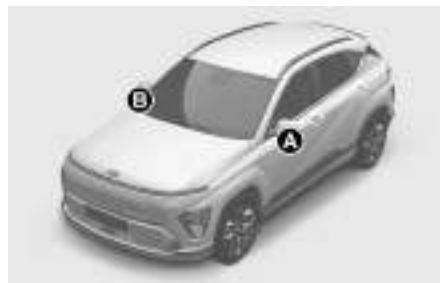

- [A] Širokoúhlá boční kamera (kamera se nachází ve spodní části zpětného zrcátka)
- [B] Širokoúhlá boční kamera (kamera se nachází ve spodní části zpětného zrcátka)

Umístění detekčních snímačů je znázorněno na obrázku výše.

Nastavení systému monitorování mrtvého úhlu

Nastavení funkcí

Při zapnutém vozidle stiskněte tlačítko **SETUP**, v multimediálním systému vyberte **Vehicle > Driver assistance > Driving safety** a povolte možnost **Blind-spot view monitor**, čímž zapnete systém monitorování mrtvého úhlu.

Činnost systému monitorování mrtvého úhlu

Ovládací spínač



Spínač směrového světla

Systém monitorování mrtvého úhlu se zapne a vypne při zapnutí a vypnutí směrového světla.

System monitorování mrtvého úhlu

Provozní podmínky

Při zapnutí levého nebo pravého směrového světla se na sdruženém přístroji zobrazí obraz v tomto směru.

Podmínky vypnutí

- Při vypnutí směrového světla se vypne obraz na sdruženém přístroji.
- Když jsou zapnutá výstražná světla, systém monitorování mrtvého úhlu se vypne bez ohledu na stav směrových světel.
- Pokud se na sdruženém přístroji zobrazuje jiné důležité varování, systém monitorování mrtvého úhlu se může vypnout.

Porucha systému monitorování mrtvého úhlu

Pokud systém monitorování mrtvého úhlu nefunguje správně nebo obrazovka na sdruženém přístroji bliká nebo se obraz z kamery nezobrazuje správně, doporučujeme, abyste vozidlo nechali zkontrolovat autorizovaným opravcem HYUNDAI.

! VÝSTRAHA

- Skutečná vzdálenost od objektu se může lišit od obrazu zobrazeného na sdruženém přístroji. Nezapomeňte přímým pohledem zkontrolovat bezpečnost okolí vozidla.
- Vždy udržujte objektiv kamery čistý. Je-li objektiv pokrytý cizím materiálem, může to nepříznivě ovlivnit funkčnost kamery a systém monitorování mrtvého úhlu nemusí fungovat správně.

Tempomat

 je-li ve výbavě



- (1) Kontrolka tempomatu
(2) Nastavená rychlost



Tempomat umožňuje jet rychlostí vyšší než 30 km/h bez sešlápnutí pedálu akcelerace.

Činnost tempomatu

Nastavení rychlosti

1. Zrychlete na požadovanou rychlost, která musí být vyšší než 30 km/h.



1. Při požadované rychlosti stiskněte tlačítko asistenčního systému (). Na sdruženém přístroji se zobrazí nastavená rychlost a kontrolka tempomatu ( CRUISE).
2. Uvolněte pedál akcelerace.
Vozidlo bude udržovat nastavenou rychlost, i když není sešlápnutý pedál akcelerace.

Informace

- Při jízdě do kopce nebo z kopce může vozidlo mírně zpomalovat nebo zrychlovat.
- Symbol na tlačítku asistenčního systému se může lišit v závislosti na výbavě vašeho vozidla.

Pro zvýšení rychlosti



- Zatlačte spínač „+“ nahoru a okamžitě jej uvolněte. Při každém takovém stisknutí spínače se nastavená rychlost zvýší o 1 km/h.
- Zatlačte spínač „+“ nahoru a přidržeť jej, zároveň sledujte nastavenou rychlost na sdruženém přístroji. Nastavená rychlost se nejprve zvýší na nejbližší násobek deseti, a poté se při každém takovém stisknutí spínače zvýší o 10 km/h.

Jakmile se zobrazí požadovaná rychlost, uvolněte spínač. Vozidlo zrychlí na nastavenou rychlost.

Pro snížení rychlosti

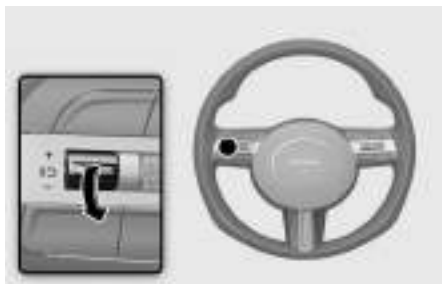

- Zatlačte spínač „-“ dolů a okamžitě jej uvolněte. Při každém takovém stisknutí spínače se nastavená rychlost sníží o 1 km/h.
- Zatlačte spínač „-“ dolů a přidržte jej, zároveň sledujte nastavenou rychlost na sdrúženém přístroji. Nastavená rychlost se nejprve sníží na nejbližší násobek deseti, a poté se při každém takovém stisknutí spínače sníží o 10 km/h.

Uvolněte spínač při dosažení rychlosti, kterou chcete udržovat.

Dočasné zrychlení

Pokud chcete dočasné zrychlit se zapnutým tempomatem, sešlápněte pedál akcelerace.

Když sejmete nohu z pedálu akcelerace, vozidlo se vrátí k původně nastavené rychlosti.

Pokud při zvýšené rychlosti stisknete spínač „+“ nahoru nebo spínač „-“ dolů, nastavená rychlost se nastaví na aktuální zvýšenou rychlost.

Dočasné pozastavení tempomatu



Tempomat se pozastaví, když:

- Sešlápnete brzdový pedál.
- Stisknete tlačítko .
- Zařadíte polohu N (neutrál).
- Snížíte rychlost vozidla na méně než cca 30 km/h.
- Zvýšení rychlosti vozidla na více než cca 190 km/h
- Ovládání systému elektronické parkovací brzdy (EPB).
- Zasahuje elektronický stabilizační systém (ESC).

Na sdrúženém přístroji zmizí nastavená rychlost, ale zůstane svítit kontrolka tempomatu ( CRUISE).

POZNÁMKA

Pokud se tempomat pozastaví při jiné než uvedené situaci, doporučujeme vám nechat vozidlo zkontrolovat u autorizovaného opravce HYUNDAI.

Obnovení činnosti tempomatu



Stiskněte spínač +, – nebo II⌂.

Pokud stisknete spínač „+“ nahoru nebo spínač „–“ dolů, rychlost vozidla se nastaví na aktuální rychlost zobrazenou na sdruženém přístroji.

Pokud stisknete spínač II⌂, rychlost vozidla se obnoví na přednastavenou rychlost.

Aby se činnost tempomatu obnovila, vozidlo musí jet rychlostí vyšší než 30 km/h.

VÝSTRAHA

Před použitím spínače II⌂ zkontrolujte dopravní situaci. Rychlost jízdy se může při stisknutí spínače II⌂ prudce zvýšit nebo snížit.

Vypnutí tempomatu



Tempomat vypnete stisknutím tlačítka asistenčního systému (⌂). Kontrolka tempomatu (CRUISE) zhasne.

Když tempomat nepoužíváte, vždyť jej vypnete stisknutím tlačítka asistenčního systému (⌂).

Informace

Pokud je vaše vozidlo vybaveno systémem manuálního omezovače rychlosti, tempomat vypnete stisknutím a podržením tlačítka asistenčního systému. Nicméně zapne se systém manuálního omezovače rychlosti.

⚠ VÝSTRAHA

Při používání tempomatu dodržujte následující opatření:

- Rychlost vozidla vždy nastavujte na rychlostní omezení platné ve vaší zemi.
- Když tempomat nepoužíváte, udržujte jej vypnutý, aby nedošlo k neúmyslnému nastavení rychlosti. Zkontrolujte, že nesvítí kontrolka tempomatu (CRUISE).
- Tempomat nenahrazuje správnou a bezpečnou jízdu. Řidič je neustále odpovědný za bezpečnou jízdu a měl by si být vždy vědom neočekávaných a náhlých situací, k nimž by mohlo dojít.
- Vždy jezděte opatrně, abyste se nedostali do nečekaných situací. Vždy dbejte na stav vozovky.
- Pokud může být nebezpečné jet konstantní rychlostí, tempomat nepoužívejte:
 - Když jedete v hustém provozu nebo když je kvůli jízdní situaci obtížné jet konstantní rychlostí.
 - Při jízdě na mokřích, zasněžených nebo zledovatělých vozovkách
 - Při jízdě v kopcovitém terénu nebo v silném větru
 - Při jízdě ve větrných oblastech
 - Při jízdě s omezeným výhledem (kvůli špatnému počasí jako mlha, sněžení, déšť nebo písečná bouře).
- Nepoužívejte tempomat při tažení přívěsu.

Adaptivní tempomat (SCC)

Adaptivní tempomat rozpoznává vozidlo jedoucí vpředu a pomáhá udržovat odstup od vozidla vpředu a nastavenou rychlost.

Asistent zrychlení při předjíždění

Když adaptivní tempomat vyhodnotí, že se pokouší předjet vozidlo vpředu, pomůže vám se zrychlením.

Na základě stylu jízdy

Adaptivní tempomat bude fungovat na základě stylu jízdy řidiče, například vzdálenosti mezi vozidly, zrychlení a rychlosti reakce.

Detekční snímač



- [A] Přední kamera
- [B] Přední radar
- [C] Přední rohový radar (je-li ve výbavě)

Přední kamera a přední radar se využívají jako detekční snímač k detekci vozidel vpředu.

Umístění detekčního snímače je znázorněno na obrázku výše.

⚠ POZOR

Přední kameru vždy udržujte v dobrém stavu, abyste udrželi optimální výkon adaptivního tempomatu.

Podrobnosti o opatřeních pro přední kameru a přední radar naleznete v části „Asistenční systém pro prevenci srážky vpředu (FCA)“ v této kapitole.

Nastavení adaptivního tempomatu

Adaptivní tempomat



Při zapnutém vozidle stiskněte tlačítko **SETUP**, v multimediálním systému vyberte **Vehicle > Driver assistance > Driving Convenience > SCC (Smart Cruise Control)** a můžete ručně změnit vzdálenost mezi vozidly, zrychlení a rychlost reakce.

Na základě stylu jízdy

+ je-li ve výbavě



Při zapnutém vozidle stiskněte tlačítko **SETUP**, v multimediálním systému vyberte **Vehicle > Driver assistance > Driving Convenience > SCC (Smart Cruise Control) > Based on driving style** a adaptivní tempomat bude fungovat na základě stylu jízdy řidiče, jako je vzdálenost mezi vozidly, zrychlení a rychlost reakce.

i Informace

- Když je v činnosti adaptivní tempomat a je zvolena možnost „**Based on driving style**“ (Na základě stylu jízdy), pokud stisknete a podržíte tlačítko vzdálenosti mezi vozidly (🚗), funkce „**Based on driving style**“ (Na základě stylu jízdy) se deaktivuje. Pokud stisknete a podržíte tlačítko vzdálenosti mezi vozidly (🚗) znovu, funkce „Na základě stylu jízdy“ se aktivuje.
- Nastavení Na základě stylu jízdy se průběžně učí, když řidič jede s vozidlem.
- Pokud je funkce Na základě stylu jízdy deaktivována, styl jízdy řidiče, jako je vzdálenost mezi vozidly, zrychlení, rychlost reakce, zůstane na stejné úrovni.
- I když jsou jednotlivé prvky stylu jízdy řidiče, jako je vzdálenost mezi vozidly, zrychlení, rychlost reakce, zobrazené při aktivaci nebo deaktivaci funkce Na základě stylu jízdy, stejné, styl jízdy, který má být kontrolován, může být odlišný.

Způsoby varování



Při zapnutém vozidle stiskněte tlačítko **SETUP**, v multimediálním systému vyberte **Vehicle > Driver assistance > Warning methods** a nastavte následující položky:

- **Hlasitost varování:** Hlasitost varování lze nastavit.
Pokud „**Warning volume**“ (Hlasitost varován) vypnete, v zájmu vaší bezpečnosti vás může funkce varovat nízkou hlasitostí.
- **Haptické varování:** Vibrace volantu lze nastavit.
- **Priorita bezpečnosti jízdy:** Když zní varovný zvuk asistenčního systému řidiče, vozidlo sníží hlasitost všech ostatních zvuků.

i Informace

- Pokud změníte způsob varování, může se změnit způsob varování i jiných asistenčních systémů.
- Při opětovném nastartování vozidla se zachová poslední nastavení způsobu varování.
- V závislosti na vlastnostech a specifikacích vozidla nemusí být nabídka nastavení pro vaše vozidlo k dispozici.
- **Warning volume** a **Haptic warning** nelze vypnout zároveň. Když je jedno z varování vypnuto, aktivuje se druhé.

Činnost adaptivního tempomatu

Provozní podmínky

Základní funkce

Adaptivní tempomat je v činnosti, pokud jsou splněny následující podmínky.

- Je zařazena poloha D (jízda)
- Rychlost vašeho vozidla je v rozsahu provozní rychlosti:
 - 10 až 200 km/h: pokud vpředu nejede žádné vozidlo
 - 0 až 200 km/h: pokud vpředu jede vozidlo
- Je zapnutý elektronický stabilizační systém (ESC) nebo protiblokovací systém brzd (ABS).

Adaptivní tempomat není v činnosti, pokud jsou splněny následující podmínky.

- Vaše vozidlo je v režimu vypnutí (svítí kontrolka ☹️)
- Jsou otevřené dveře u řidiče.
- Je zatažená EPB (elektronická parkovací brzda).
- Elektronický stabilizační systém (ESC) nebo protiblokovací systém brzd (ABS) ovládá vozidlo.
- Asistenční systém pro prevenci srážky vpředu je v činnosti.
- Ovládání brzd dálkovým inteligentním parkovacím asistentem je v činnosti (je-li ve výbavě).
- Varování o nepřítomnosti rukou na volantu pro systém pro udržení v jízdním pruhu a asistenta pro jízdu na dálnici je aktivní.

i Informace

Při zastavení za jiným vozidlem může řidič při sešlápnutém brzdovém pedálu zapnout adaptivní tempomat.

Provozní podmínky asistenta zrychlení

Asistent zrychlení při předjíždění je v činnosti, když je zapnuté levé směrové světlo (levostranné řízení) nebo je zapnuté pravé směrové světlo (pravostranné řízení), je v činnosti adaptivní tempomat a jsou splněny následující podmínky:

- Rychlost vašeho vozidla je vyšší než 60 km/h.
- Před vaším vozidlem je detekováno vozidlo.

Asistent zrychlení při předjíždění není v činnosti, pokud jsou splněny následující podmínky.

- Výstražná světla jsou zapnutá.
- Pro udržení vzdálenosti od vozidla vpředu je snížena rychlost.

VÝSTRAHA

- Když je zapnuté levé směrové světlo (levostranné řízení) nebo je zapnuté pravé směrové světlo (pravostranné řízení), zatímco je před vámi jiné vozidlo, vaše vozidlo může dočasně zrychlit. Vždy dbejte na stav vozovky.
- Asistent zrychlení při předjíždění bude v činnosti při splnění podmínek, bez ohledu na stranu jízdy platnou ve vaší zemi. Pokud používáte tuto funkci v zemích s jinou stranou jízdy, vždy dávejte pozor na dopravní situaci.

Zapnutí adaptivního tempomatu



- Adaptivní tempomat zapnete stisknutím tlačítka asistenčního systému. Rychlost bude nastavena na aktuální rychlost zobrazenou na sdruženém přístroji.
- Pokud se před vámi nenachází žádné vozidlo, bude udržována nastavená rychlost. Pokud však před vámi jede jiné vozidlo, rychlost vašeho vozidla se může snížit, aby se zachovala vzdálenost od vozidla před vámi. Pokud vozidlo před vámi zrychlí, vaše vozidlo pojedou stabilní rychlostí poté, co zrychlí na nastavenou rychlost.

Informace

Pokud je rychlost vašeho vozidla v rozmezí 0 až 30 km/h, po stisknutí tlačítka asistenčního systému se rychlost adaptivního tempomatu nastaví na 30 km/h.

Nastavení vzdálenosti mezi vozidly

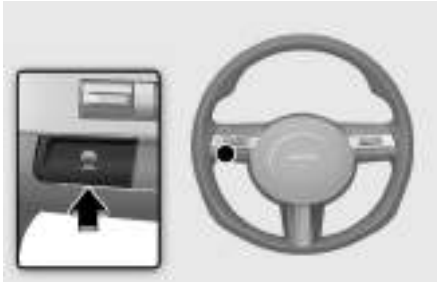

Opakovaným stisknutím tlačítka můžete přepínat mezi nastaveními vzdálenosti mezi vozidly: **Distance 4** → **Distance 3** → **Distance 2** → **Distance 1** → **Distance 4**.

Pokud jedete rychlostí 90 km/h, vzdálenost se udržuje takto:

- Vzdálenost 4: cca 52,5 m
- Vzdálenost 3: cca 40 m
- Vzdálenost 2: cca 32,5 m
- Vzdálenost 1: cca 25 m

i Informace

Po opětovném nastartování vozidla nebo po dočasném vypnutí adaptivního tempomatu se vzdálenost nastaví na naposledy nastavenou vzdálenost.

Zvýšení nastavené rychlosti

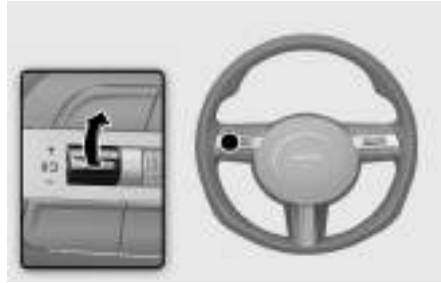

- Zatlačte spínač „+“ nahoru a okamžitě jej uvolněte. Při každém takovém stisknutí spínače se nastavená rychlost zvýší o 1 km/h.
- Zatlačte spínač „+“ nahoru a přidržte jej, zároveň sledujte nastavenou rychlost na sruženém přístroji. Při každém takovém stisknutí spínače se nastavená rychlost zvýší o 10 km/h. Jakmile se zobrazí požadovaná rychlost, uvolněte spínač. Vozidlo zrychlí na nastavenou rychlost. Nastavenou rychlost můžete zvýšit až na 200 km/h.

! VÝSTRAHA

Před použitím spínače „+“ zkontrolujte dopravní situaci. Když stisknete a podržíte spínač „+“ rychlost jízdy se může prudce zvýšit.

Snížení nastavené rychlosti

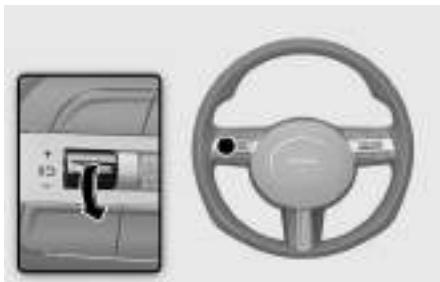

- Zatlačte spínač „-“ dolů a okamžitě jej uvolněte. Při každém takovém stisknutí spínače se nastavená rychlost sníží o 1 km/h.
- Zatlačte spínač „-“ dolů a přidržte jej, zároveň sledujte nastavenou rychlost na sdruženém přístroji. Při každém takovém stisknutí spínače se nastavená rychlost sníží o 10 km/h. Uvolněte spínač při dosažení rychlosti, kterou chcete udržovat. Nastavenou rychlost můžete snížit až na 30 km/h.

Dočasné zrušení činnosti adaptivního tempomatu



Chcete-li dočasně vypnout adaptivní tempomat, stiskněte spínač **II** nebo sešlápněte brzdový pedál.

Obnovení činnosti adaptivního tempomatu

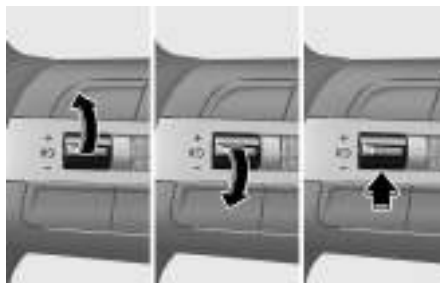

Chcete-li po vypnutí funkce obnovit činnost adaptivního tempomatu, stiskněte spínač „+“, „-“, nebo **II**.

Pokud stisknete spínač „+“ nahoru nebo spínač „-“ dolů, rychlost vozidla se nastaví na aktuální rychlost zobrazenou na sdruženém přístroji.

Pokud stisknete spínač **II**, rychlost vozidla se obnoví na přednastavenou rychlost.

⚠ VÝSTRAHA

Před použitím spínače **II** zkontrolujte dopravní situaci. Rychlost jízdy se může při stisknutí spínače **II** prudce zvýšit nebo snížit.

Vypnutí adaptivního tempomatu



Adaptivní tempomat vypnete stisknutím tlačítka asistenčního systému (↺).

i Informace

Pokud je vaše vozidlo vybaveno systémem manuálního omezovače rychlosti, adaptivní tempomat vypnete stisknutím a podržením tlačítka asistenčního systému (↺). Nicméně zapne se systém manuálního omezovače rychlosti.

! POZOR

Nepoužívejte různé spínače a tlačítka zároveň. Adaptivní tempomat by nemusel fungovat správně.

Zobrazení a ovládání systému

Stav systému adaptivního tempomatu můžete vidět ve zobrazení Asistenční systém na sdruženém přístroji. Viz část „Displej sdruženého přístroje“ v kapitole 4.

V závislosti na stavu funkce se bude adaptivní tempomat zobrazovat, jak je znázorněno na obrázcích níže.

V činnosti



Dočasné vypnutí



- Když je v činnosti
 - (1) Zobrazení, zda je před vámi vozidlo a zvolená úroveň vzdálenosti.
 - (2) Nastavená rychlost
 - (3) Zobrazení, zda je před vámi vozidlo a cílová úroveň vzdálenosti od vozidla.
- Při dočasném vypnutí
 - (1) Vaše vozidlo (šedá)
 - (2) Předchozí nastavená rychlost (šedá)
 - (3) Zda je před vámi vozidlo (šedá) (je-li ve výbavě)

i Informace

- Vzdálenost od vozidla vpředu na sdruženém přístroji se zobrazuje podle skutečné vzdálenosti mezi vaším vozidlem a vozidlem vpředu.
- Cílová vzdálenost se může lišit v závislosti na rychlosti vozidla a nastavené vzdálenosti. Pokud je rychlost vozidla nízká, může být změna cílové vzdálenosti od vozidla malá, i když se vzdálenost od vozidla změnila.
- Obrázky a barvy na sdruženém přístroji se mohou lišit v závislosti na typu sdruženého přístroje nebo tématu zvoleném v multimediálním systému.

Dočasné zrychlení



Pokud chcete dočasně zrychlit bez změny nastavené rychlosti se zapnutým adaptivním tempomatem, sešlápněte pedál akcelerace. Při sešlápnutém pedálu akcelerace bude na sdruženém přístroji blikat nastavená rychlost, úroveň vzdálenosti a cílová vzdálenost.

Pokud však sešlápněte pedál akcelerace nedostatečně, může vozidlo zpomalit.

⚠ VÝSTRAHA

Při dočasném zrychlování buďte opatrní, protože rychlost a vzdálenost není řízena automaticky, i kdyby bylo před vámi jiné vozidlo.

Činnost funkce Na základě stylu jízdy



Když je v činnosti funkce Na základě stylu jízdy, na displeji se na 2 sekundy zobrazí hlášení „**Driving Style Adaptive SCC**“ (Adaptivní tempomat na základě stylu jízdy) a na základě stylu jízdy se zobrazí úroveň a cílová vzdálenost.

Dočasné zrušení činnosti adaptivního tempomatu

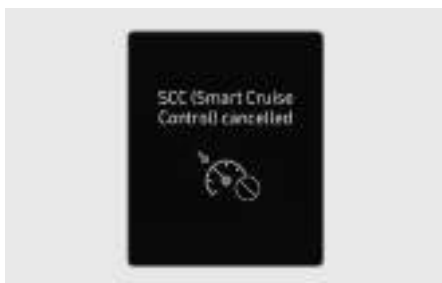

Adaptivní tempomat bude automaticky dočasně deaktivován, když:

- Rychlost vozidla je vyšší než 210 km/h.
- Vozidlo se na určitou dobu zastaví.
- Po určitou dobu je nepřetržitě sešlápnutý pedál akcelerace.
- Nejsou splněny podmínky pro činnost adaptivního tempomatu.

Pokud je adaptivní tempomat dočasně automaticky vypnutý, na sdruženém přístroji se jako varování pro řidiče zobrazí varovné hlášení „**SCC (Smart Cruise Control) cancelled**“ (Adaptivní tempomat je vypnutý) a zazní varovný zvuk.

i Informace

Jestliže se adaptivní tempomat dočasně vypne, když vozidlo stojí a funkce je aktivována, může se zatáhnout elektronická parkovací brzda (EPB).

! VÝSTRAHA

Když je adaptivní tempomat dočasně vypnutý, nebude udržována vzdálenost od vozidla vpředu. Za jízdy vždy věnujte pozornost jízdni situaci a v případě potřeby pro zpomalení sešlápněte brzdový pedál, abyste zachovali bezpečnou vzdálenost.

Podmínky adaptivního tempomatu nejsou splněny



Pokud je stisknuto tlačítko asistenčního systému, spínač „+“, spínač „-“ nebo spínač , když nejsou splněny provozní podmínky adaptivního tempomatu, na sdruženém přístroji se zobrazí varovné hlášení „**SCC (Smart Cruise Ctrl.) conditions not met**“ (Nejsou splněny podmínky adaptivního tempomatu) a zazní varovný zvuk.

V koloně vozidel



Při jízdě v koloně se vaše vozidlo zastaví, jestliže zastaví vozidlo před vámi. A pokud se vozidlo před vámi rozjede, vaše vozidlo se rozjede také. Poté, co vozidlo zastaví a uběhne určitá doba, na sdruženém přístroji se zobrazí hlášení „**Use switch or pedal to accelerate**“ (Rozjed'te se pomocí spínače nebo pedálu). Pro rozjetí sešlápněte pedál akcelerace nebo stiskněte spínač „+“, spínač „-“ nebo spínač II \odot .

Varování o dopravní situaci před vámi

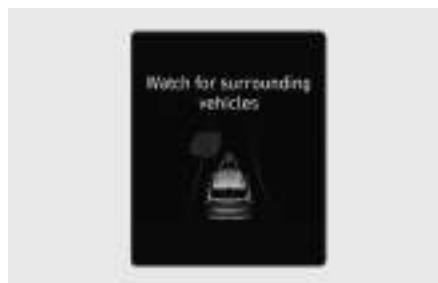

V následující situaci se na sdruženém přístroji zobrazí varovné hlášení „**Watch for surrounding vehicles**“ (Pozor na okolní vozidla) a zazní varovný zvuk, které řidiče upozorní na dopravní situaci vpředu.

- Vozidlo vpředu zmizí ze zorného pole, když adaptivní tempomat udržuje vzdálenost od vozidla vpředu při jízdě pod určitou rychlostí.

VÝSTRAHA

Vždy věnujte pozornost vozidlům nebo předmětům, které se mohou náhle objevit před vámi, a v případě potřeby sešlápněte brzdový pedál, abyste zpomalili a zachovali bezpečnou vzdálenost.

Varování před kolizí



Pokud je v činnosti adaptivní tempomat, když je riziko kolize s vozidlem vpředu vysoké, na sdruženém přístroji se zobrazí varovné hlášení „**Collision warning**“ (Varování před kolizí) a zazní varovný zvuk, který řidiče varuje. Za jízdy vždy věnujte pozornost jízdni situaci a v případě potřeby pro zpomalení sešlápněte brzdový pedál, abyste zachovali bezpečnou vzdálenost.

VÝSTRAHA

V následujících situacích nemusí adaptivní tempomat varovat řidiče před kolizí.

- Vzdálenost vozidla vpředu je malá, nebo rychlost vozidla vpředu je vyšší nebo podobná jako rychlost vašeho vozidla.
- Rychlost vozidla vpředu je velmi nízká nebo vozidlo stojí.
- Ihned po zapnutí adaptivního tempomatu byl sešlápnut pedál akcelerace.

VÝSTRAHA

Při používání adaptivního tempomatu dodržujte následující opatření:

- Adaptivní tempomat nenahrazuje správnou a bezpečnou jízdu. Je odpovědností řidiče, aby vždy sledoval rychlost a odstup od vozidla vpředu.
- Adaptivní tempomat nemusí rozpoznat nečekané, náhlé a složité dopravní situace. Věnujte proto vždy pozornost dopravní situaci a mějte rychlost vozidla pod kontrolou.
- Když adaptivní tempomat nepoužíváte, udržujte jej vypnutý, aby nedošlo k neúmyslnému nastavení rychlosti.
- Když je v činnosti adaptivní tempomat, neotevírejte dveře ani neopouštějte vozidlo, i když vozidlo stojí.
- Vždy si buďte vědomi zvolené rychlosti a odstupu od vozidla vpředu.
- Udržujte bezpečný odstup odpovídající stavu vozovky a rychlosti vozidla. Je-li odstup mezi vozidly při jízdě vysokou rychlostí příliš malý, může dojít k závažné nehodě.
- Pokud vozidlo vpředu náhle zmizí při udržování vzdálenosti od vozidla vpředu, adaptivní tempomat může náhle zrychlit na nastavenou rychlost. Vždy si buďte vědomi neočekávaných a náhlých situací, k nimž může dojít.
- Rychlost vozidla se může snížit ve stoupání a zvýšit v klesání.
- Vždy si buďte vědomi situací, jako je například náhlé zařazení vozidla před vás.

- Při tažení přívěsu nebo jiného vozidla nezapomeňte z bezpečnostních důvodů vypnout adaptivní tempomat.
- Když je vaše vozidlo taženo, vypněte adaptivní tempomat.
- Adaptivní tempomat nemusí fungovat správně, pokud je rušen silnými elektromagnetickými vlnami.
- Adaptivní tempomat nemusí detekovat překážku vpředu a může dojít ke kolizi. Vždy pečlivě sledujte situaci před vámi, abyste se nedostali do nečekaných situací.
- Pokud vozidla pohybující se před vámi často mění jízdní pruh, může dojít ke zpomalení reakce adaptivního tempomatu nebo může adaptivní tempomat zareagovat na vozidlo, které jede ve vedlejším jízdním pruhu. Vždy jezděte opatrně, abyste se nedostali do nečekaných situací.
- Vždy si buďte vědomi okolí a jezděte bezpečně, i když se nezobrazí varovné hlášení nebo nezazní varovný zvuk.
- Pokud se zobrazuje varovné hlášení jakéhokoli jiného systému nebo se vydává varovný zvuk, nemusí se zobrazit varovné hlášení adaptivního tempomatu a nemusí zaznít jeho varovný zvuk.
- Pokud je prostředí hlučné, nemusíte slyšet varovný zvuk asistenčního systému pro prevenci srážky vpředu.
- Výrobce vozidla není odpovědný za jakékoli narušení silničního provozu nebo nehody způsobené řidičem.
- Rychlost vozidla vždy nastavujte v souladu s rychlostním omezením platným ve vaší oblasti.
- Vzdálenost vozidla, zrychlení a rychlost reakce se mohou změnit, pokud se změní styl jízdy řidiče.

POZOR

- Vozidlo musí být řízeno tak, aby dostatečně odráželo skutečný styl jízdy řidiče, například vzdálenost mezi vozidly, zrychlení a rychlost reakce.
- Funkce Na základě stylu jízdy při určování stylu jízdy řidiče nezohledňuje, zda je řidičem jiná osoba.
- Pokud řídíte za zvláštních podmínek, jako je sníh, déšť, mlha nebo strmé svahy, nemusí vozidlo řídit podle stylu jízdy řidiče.

i Informace

- Adaptivní tempomat nemusí fungovat po dobu několika sekund po nastartování vozidla nebo po inicializaci přední kamery nebo předního radaru.
- Když adaptivní tempomat ovládá brzdy, můžete slyšet zvuky.
- Funkce Na základě stylu jízdy nemusí odrážet styl jízdy řidiče nebo jízdní podmínky, které ovlivňují bezpečnost jízdy.
- Funkce Na základě stylu jízdy neodráží žádný jiný styl jízdy než vzdálenost mezi vozidly, zrychlení a rychlost reakce.

Porucha a omezení adaptivního tempomatu

Porucha adaptivního tempomatu



Pokud adaptivní tempomat nefunguje správně, na sdruženém přístroji se zobrazí varovné hlášení „**Check driver assistance system**“ (Zkontrolujte asistenční systém řidiče) a ve sdruženém přístroji se rozsvítí kontrolka hlavního varovného hlášení (⚠). Doporučujeme vám nechat vozidlo zkontrolovat u autorizovaného opravce HYUNDAI.

Vypnutí adaptivního tempomatu



Pokud je kryt předního radaru nebo snímač pokrytý sněhem, kapkami deště nebo cizím materiálem, může to snížit detekční schopnost a dočasně omezit nebo vypnout adaptivní tempomat.

Pokud k tomu dojde, na sdruženém přístroji se na určitou dobu zobrazí varovné hlášení „**Driver assistance system limited. Radar obscured.**“ (Asistenční systém řidiče je omezen. Radar je zakrytý.).

Po odstranění sněhu, kapek deště nebo cizího materiálu bude adaptivní tempomat fungovat správně.

VÝSTRAHA

Přestože se na sdruženém přístroji nezobrazí varovné hlášení, adaptivní tempomat bezpečnosti v mrtvém úhlu nemusí fungovat správně.

POZOR

Adaptivní tempomat nemusí fungovat správně v oblasti (např. v otevřeném terénu), kde po zapnutí vozidla nelze detekovat žádné předměty.

Omezení funkce adaptivního tempomatu

Adaptivní tempomat nemusí fungovat správně nebo se může uvést činnost neočekávaně za následujících okolností:

- Detekční snímač nebo okolí jsou znečištěné nebo poškozené.
- Kapalina do ostřikovače je stříkána nepřetržitě nebo je zapnutý stěrač.
- Objektiv kamery je zastíněn kvůli tónování, fólii nebo vrstvě na čelním okně, poškození skla nebo cizímu materiálu (nálepka, hmyz atd.) na skle.
- Vlhkost na čelním okně není odstraněna nebo přimrzla.
- Zorné pole přední kamery je omezeno v důsledku oslnění sluncem.
- Pouliční osvětlení nebo světlo protijedoucího vozidla se odráží na mokrému povrchu vozovky, například od louží na silnici.
- Teplota v okolí přední kamery je vysoká nebo nízká.
- Na palubní desce je umístěn předmět.
- Okolní prostředí je velmi silně osvětlené.
- Okolní prostředí je velmi tmavé, například v tunelu apod.
- Okolní osvětlení se náhle změní, například při vjezdu do tunelu nebo jeho opuštění.
- Okolní osvětlení je slabé a světlomety nesvítí nebo nesvítí dost jasně.
- Jízda v hustém dešti nebo sněžení nebo v husté mlze.
- Vozidlo projíždí párou, kouřem nebo stínem.
- Je detekována pouze část vozidla.
- Vozidlo vpředu nemá žádná koncová světla, jeho koncová světla jsou umístěna neobvykle apod.
- Okolní osvětlení je slabé a koncová světla nesvítí nebo nesvítí dost jasně.
- Zadní část vozidla před vámi je malá nebo nevypadá normálně (např. je nakloněná, převrácená apod.)
- Světlá výška předního vozidla je nízká nebo vysoká.
- Před vaše vozidlo se náhle zařadí jiné vozidlo.
- Vozidlo je taženo.
- Jízda tunelem nebo železným mostem.
- Jízda v blízkosti kovových konstrukcí jako staveniště, železnice atd.
- Objekt odrážející přední radar, například zábradlí, vozidlo v blízkosti atd.
- Zadní nárazník v blízkosti předního radaru utrpěl náraz, je poškozený, nebo byl přední radar přemístěn ze své původní polohy.
- Teplota v okolí předního radaru je vysoká nebo nízká.
- Jízda v rozlehlých místech, kde je málo vozidel nebo konstrukcí (např. poušť, louka, předměstí atd.).
- Vozidlo vpředu je vyrobeno z materiálu, který neodráží přední radar.
- Jízda v blízkosti dálniční mimoúrovňové křižovatky nebo mýtné brány.
- Jízda po kluzkém povrchu z důvodu přítomnosti sněhu, kaluže, ledu apod.
- Jízda po klikaté silnici.
- Vozidlo vpředu je detekováno pozdě.

- Vozidlo vpředu je náhle blokováno překážkou.
- Vozidlo vpředu náhle změní jízdní pruh nebo náhle sníží rychlost.
- Vozidlo vpředu má deformovaný tvar.
- Rychlost vozidla vpředu je vysoká nebo nízká.
- Před vámi je vozidlo a vaše vozidlo při nízké rychlosti změní jízdní pruh.
- Vozidlo vpředu je pokryto sněhem.
- Jízda je nestabilní.
- Jste na kruhovém objezdu a vozidlo před vámi není detekováno.
- Stále jedete v kruhu.
- Jedete po parkovišti.
- Jízda po staveništi, nezpevněné cestě, částečně zpevněné cestě, nerovné vozovce, přes zpomalovací prahy apod.
- Jízda ve svahu, po klikaté silnici apod.
- Jízda po silnici se stromy nebo pouličními světly po stranách.
- Nekvalitní vozovka způsobuje přílišné vibrace vozidla během jízdy.
- Výška vašeho vozidla je nízká nebo vysoká kvůli těžkému nákladu, neobvyklému tlaku v pneumatikách apod.
- Jízda po úzké silnici s přerostlými stromy nebo trávou.
- Dochází k rušení elektromagnetickými vlnami, jako je jízda v oblasti se silnými rádiovými vlnami nebo elektrickým rušením

• **Jízda po klikaté silnici.**



V zatáčkách nemusí adaptivní tempomat detekovat vozidlo ve stejném jízdním pruhu a může zrychlit na nastavenou rychlost. Rychlost vozidla se také může rychle snížit, když je vozidlo vpředu detekováno náhle.

V zatáčkách zvolte odpovídající nastavenou rychlost a sešlápněte brzdový pedál nebo pedál akcelerace podle stavu vozovky a dopravní situace před vámi.



Rychlost vozidla se může snížit kvůli vozidlu v sousedním jízdním pruhu.

Sešlápněte pedál akcelerace a zvolte vhodnou nastavenou rychlost. Ověřte, zdali stav vozovky umožňuje bezpečný provoz systému adaptivního tempomatu.

- **Jízda po silnici ve svahu**



Adaptivní tempomat nemusí detekovat vozidlo jedoucí ve vašem jízdním pruhu a může způsobit zrychlení vašeho vozidla na nastavenou rychlost. Rychlost vozidla se také rychle sníží, když je vozidlo vpředu detekováno náhle.

Při jízdě ve svahu zvolte odpovídající nastavenou rychlost a sešlápněte brzdový pedál nebo pedál akcelerace podle stavu vozovky a dopravní situace před vámi.

- **Změna jízdního pruhu**



[A] Vaše vozidlo

[B] Vozidlo přejíždějící do jiného jízdního pruhu

Když do vašeho jízdního pruhu vjede ze sousedního pruhu jiné vozidlo, nebude snímačem rozpoznáno, dokud se nedostane do detekčního rozsahu snímače. Adaptivní tempomat nemusí vozidlo okamžitě detekovat, když vozidlo náhle přejíždí do jiného jízdního pruhu. V takovém případě musíte zachovávat bezpečnou brzdovou vzdálenost a v případě potřeby sešlápnout pro snížení rychlosti a zachování bezpečné brzdové vzdálenosti brzdový pedál.

• **Situace, kdy je detekování omezeno**

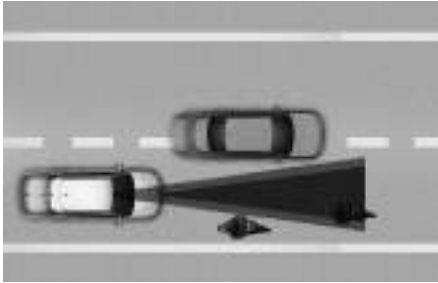

V následujících případech snímač nedokáže detekovat některá vozidla, chodce nebo zvířata ve vašem jízdním pruhu:

- Vozidla vyčnívající do jedné strany
- Pomalu se pohybující vozidla nebo náhle zpomalující vozidla

- Vozidla s vyšší světloú výškou nebo vozidla přepravující náklady vyčnívající ze zadní části vozidla
- Vozidla, která mají zvednutou přední část kvůli těžkým nákladům
- Vozidla ve vzdálenosti přibližně do 2 m od vašeho vozidla
- Protijedoucí vozidla
- Stojící vozidla
- Vozidla s malou plochou profilu zádě, jako přívěsy
- Úzká vozidla, jako motocykly nebo jízdní kola
- Speciální vozidla
- Zvířata a chodci
- Upravte rychlost vašeho vozidla sešlápnutím brzdového pedálu podle stavu vozovky a dopravní situace před vámi.
- Upravte rychlost vašeho vozidla sešlápnutím brzdového pedálu podle stavu vozovky a dopravní situace před vámi.

V následujících případech snímač nedokáže detekovat vozidla před vámi:

- Zatáčíte s vozidlem
- Jízda po úzkých cestách nebo silnicích s ostrými zatáčkami

- Když vozidlo před vámi zmizí ze zorného pole na křižovatce, vaše vozidlo může zrychlit.
Při jízdě vždy věnujte pozornost stavu vozovky a dopravní situaci.

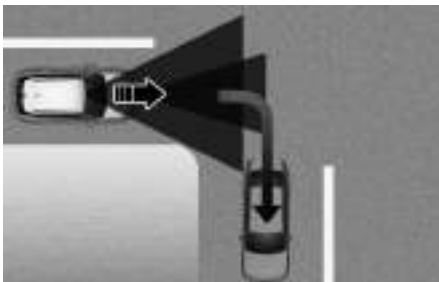

- Když vozidlo udržuje vzdálenost od vozidla před vámi, vždy dávejte pozor na chodce.

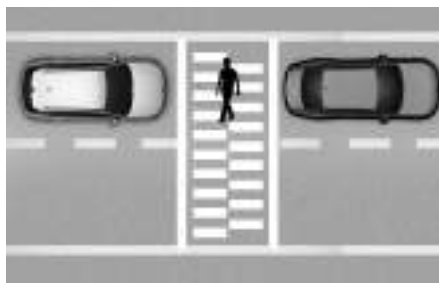

- Když vozidlo před vámi vyjíždí z jízdního pruhu, adaptivní tempomat nemusí okamžitě detekovat nové vozidlo, které je před vámi nyní.
Při jízdě vždy věnujte pozornost stavu vozovky a dopravní situaci.

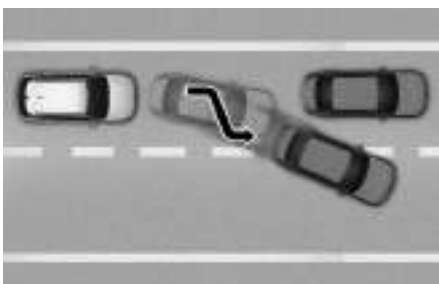

Adaptivní tempomat na bázi navigace (NSCC)

 je-li ve výbavě

Adaptivní tempomat na bázi navigace může pomoci jet určitou rychlostí v souladu s jízdními podmínkami při jízdě po dálnici (nebo rychlostní komunikaci) na základě údajů o silnici z navigačního systému, když je zapnutý adaptivní tempomat.

Informace

- Adaptivní tempomat na bázi navigace je dostupný pouze na určitých dálnicích.
- Adaptivní tempomat na bázi navigace funguje na hlavních tazích dálnic (nebo rychlostních komunikací) a nefunguje na dálničních uzlech nebo mimoúrovňových křižovatkách.
- Další dálnice mohou být doplněny s budoucími aktualizacemi navigace.

Automatické zpomalení v zóně dálniční zatáčky

Pokud je rychlost vozidla vysoká, funkce automatického zpomalení v zóně dálniční zatáčky dočasně zpomalí vaše vozidlo nebo omezí zrychlení, aby vám pomohla bezpečně projet zatáčkou na základě informací o zatáčce z navigace.

Nastavení adaptivního tempomatu na bázi navigace



Při zapnutém vozidle stiskněte tlačítko **SETUP**, v multimediálním systému vyberte **Vehicle > Driver assistance > Driving Convenience > Lane change assist (motorway)**, čímž zapnete adaptivní tempomat na bázi navigace. Zrušením výběru této možnosti tento systém vypnete.

Informace

Pokud dojde k potížím s adaptivním tempomatem na bázi navigace, nelze funkci z nabídky Nastavení zapnout.

Činnost adaptivního tempomatu na bázi navigace

Provozní podmínky

Adaptivní tempomat na bázi navigace je připraven k činnosti, pokud jsou splněny všechny následující podmínky:

- V multimediálním systému vyberte „**HDA (Motorway Driving Assist)**“ (Asistent pro jízdu na dálnici (HDA)).
- Je zapnutý adaptivní tempomat.
- Jedete na hlavním tahu dálnice (nebo rychlostní komunikace).

i Informace

Podrobnosti o ovládání adaptivního tempomatu naleznete v části „Adaptivní tempomat (SCC)“ v této kapitole.

Zobrazení a ovládání adaptivního tempomatu na bázi navigace

Když je v činnosti adaptivní tempomat na bázi navigace, na sdruženém přístroji se zobrazí takto:



Pohotovostní režim adaptivního tempomatu na bázi navigace

Pokud jsou splněny provozní podmínky, rozsvítí se zelená kontrolka **NAV**.

Činnost adaptivního tempomatu na bázi navigace

Když je rychlost řízena, bliká zelená kontrolka **NAV**.

Dočasné zrušení nebo přerušení řidičem

Pokud adaptivní tempomat na bázi navigace nemůže ovládat vozidlo, například když je adaptivní tempomat dočasně zrušen nebo když navigační systém vyhledává trasu, rozsvítí se šedá kontrolka **NAV**.

Když řidič sešlápně pedál akcelerace, rozblíká se bílá kontrolka **NAV**.

! VÝSTRAHA



Za následujících okolností se zobrazí varovné hlášení „**Drive carefully**“ (Jed'te opatrně):

- Adaptivní tempomat na bázi navigace není schopen zpomalit vaše vozidlo na bezpečnou rychlost.

i Informace

Obrázky a barvy na sdruženém přístroji se mohou lišit v závislosti na typu sdruženého přístroje nebo tématu zvoleném v multimediálním systému.

Automatické zpomalení v zóně dálniční zatáčky

- V závislosti na blízkosti se dálniční zatáčkou vozidlo zpomalí a po projetí zatáčkou vozidlo zrychlí na nastavenou rychlost adaptivního tempomatu.
- Doba zpomalení vozidla se může lišit v závislosti na rychlosti vozidla a zakřivení dálniční zatáčky. Čím vyšší je rychlost jízdy, tím dříve začne vozidlo zpomalovat.

Omezení adaptivního tempomatu na bázi navigace

Adaptivní tempomat na bázi navigace nemusí fungovat správně za následujících okolností:

- Navigace nefunguje správně.
- Mapové informace se nepřenašejí kvůli abnormální činnosti multimediálního systému.
- V navigaci nejsou aktualizovaná rychlostní omezení a údaje o silnici.
- Mapové informace se liší od skutečného stavu silnice z důvodu chyby dat GPS v reálném čase nebo mapových informací.
- Navigace během jízdy hledá trasu.

- Signál GPS je blokován v místech, jako je tunel.
- Silnice se dělí na dvě nebo více silnic a znovu se spojuje.
- Řidič vyjede z trasy nastavené v navigaci.
- Trasa do cíle se změní nebo zruší resetováním navigace.
- Vozidlo vjede na čerpací stanici nebo odpočívadlo.
- Je v činnosti systém Android Auto nebo Car Play.
- Navigace nedokáže detekovat aktuální polohu vozidla (například na vyvýšených silnicích, včetně nadjezdů přiléhajících k jiným silnicím, nebo pokud je vedle souběžná jiná silnice)
- Navigace během jízdy aktualizuje svá data.
- Navigace je během jízdy restartována.
- Rychlostní omezení některých úseků se mění podle dopravní situace.
- Jízda po silnici ve výstavbě.
- Jízda po silnici, která je řízena.
- Je nepříznivé počasí, například husté sněžení, silný déšť atd.

- Jízda po silnici, která ostře zatáčí.



- (1) Nastavená trasa
- (2) Odbočka
- (3) Trasa jízdy
- (4) Hlavní tah
- (5) Úsek zatáčky

- Pokud se bude trasa jízdy (hlavní tah) lišit od nastavené trasy navigace (odbočka), funkce automatického zpomalení v zóně dálniční zatáčky nemusí fungovat, dokud nebude jako trasa jízdy rozpoznán hlavní tah.

- Když bude udržováním jízdy po hlavním tahu namísto po trase nastavené navigací rozpoznán jako trasa jízdy vozidla hlavní tah, uvede se v činnost funkce automatického zpomalení v zóně dálniční zatáčky. V závislosti na vzdálenosti k zatáčce a aktuální rychlosti vozidla nemusí být zpomalení vozidla dostatečné nebo může vozidlo prudce zpomalit.

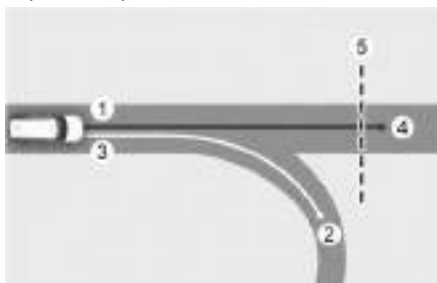

- (1) Nastavená trasa
- (2) Odbočka
- (3) Trasa jízdy
- (4) Hlavní tah
- (5) Úsek zatáčky

- Pokud se bude trasa jízdy (odbočka) lišit od nastavené trasy navigace (hlavní tah), funkce automatického zpomalení v zóně dálniční zatáčky bude v činnosti na základě údajů o zatáčce na hlavním tahu.

- Když systém usoudí, že sjíždíte z trasy vjezdem na dálniční uzel nebo křižovatku, funkce automatického zpomalení v zóně dálniční zatáčky nebude v činnosti.

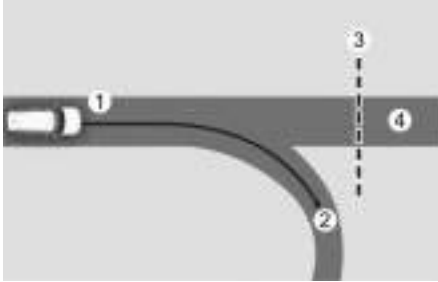

- (1) Trasa jízdy
- (2) Odbočka
- (3) Úsek zatáčky
- (4) Hlavní tah

- Pokud v navigaci není nastaven žádný cíl, bude funkce automatického zpomalení v zóně dálniční zatáčky v činnosti na základě údajů o zatáčce na hlavním tahu.
- I když sjedete z hlavního tahu, funkce automatického zpomalení v zóně dálniční zatáčky může být dočasně v činnosti z důvodu navigačních informací o úseku dálniční zatáčky.

⚠ VÝSTRAHA

- Adaptivní tempomat na bázi navigace není náhradou za bezpečnou jízdu, ale pomocná funkce. Vždy neustále sledujte dopravní situaci. Je odpovědností řidiče vyhnout se porušení dopravních předpisů.
- Údaj o rychlostním omezení v navigaci se může lišit od skutečného rychlostního omezení na silnici. Je odpovědností řidiče kontrolovat rychlostní omezení platné na silnici nebo jízdním pruhu, kde jede.
- Když opustíte hlavní tah dálnice (nebo rychlostní komunikace), adaptivní tempomat na bázi navigace se automaticky vypne. Při jízdě vždy věnujte pozornost stavu vozovky a dopravní situaci.
- Adaptivní tempomat na bázi navigace nemusí být v činnosti z důvodu přítomnosti vozidel vpředu a jízdních podmínek vozidla. Při jízdě vždy věnujte pozornost stavu vozovky a dopravní situaci.
- Při tažení přívěsu nebo jiného vozidla nezapomeňte z bezpečnostních důvodů vypnout adaptivní tempomat.
- Poté, co projedete mýtnou bránou na dálnici (nebo rychlostní komunikaci), adaptivní tempomat na bázi navigace bude v činnosti na základě prvního jízdního pruhu. Pokud vjedete do některého jiného jízdního pruhu, adaptivní tempomat na bázi navigace nemusí fungovat správně.

- Vozidlo zrychlí, pokud řidič sešlápne pedál akcelerace, zatímco je v činnosti adaptivní tempomat na bázi navigace a funkce nebude vozidlo zpomalovat. Pokud však sešlápnete pedál akcelerace nedostatečně, může vozidlo zpomalit.
- Pokud řidič zrychlí a uvolní pedál akcelerace, když je v činnosti adaptivní tempomat na bázi navigace, vozidlo nemusí dostatečně zpomalit nebo může prudce zpomalit na bezpečnou rychlost.
- Pokud je zatáčka příliš velká nebo příliš malá, nemusí adaptivní tempomat na bázi navigace fungovat.

i Informace

- Mezi naváděcím pokynem z navigace a zahájením a ukončením zásahu adaptivního tempomatu na bázi navigace může vzniknout určitá časová prodleva.
- Informace o rychlosti na sdruženém přístroji a v navigaci se mohou lišit.
- I když jedete nižší rychlostí, než je nastavená rychlost adaptivního tempomatu, zrychlení může být omezeno z důvodu blížícího se úseku zatáčky.
- Pokud je v činnosti adaptivní tempomat na bázi navigace, zatímco sjíždíte z hlavního tahu na dálniční uzel, křižovatku, odpočívadlo apod., funkce může být po určitou dobu v činnosti.
- Zpomalení zásahem adaptivního tempomatu na bázi navigace se může zdát nedostatečné s ohledem na stav silnice, jako jsou nerovnosti na vozovce, úzké jízdní pruhy apod.

System pro řízení v jízdním pruhu (LFA)

System pro řízení v jízdním pruhu detekuje značení jízdních pruhů a/nebo vozidlo před vámi na silnici a vycentruje vaše vozidlo v jízdním pruhu.

Detekční snímač



[A] Přední kamera

Přední kamera se využívá jako detekční snímač k detekci značení jízdních pruhů a vozidel vpředu.

Umístění detekčního snímače je znázorněno na obrázku výše.

⚠ POZOR

Podrobnosti o opatřeních pro přední kameru naleznete v části „Asistenční systém pro prevenci srážky vpředu (FCA)“ v této kapitole.

Nastavení systému pro řízení v jízdním pruhu

Způsoby varování



Při zapnutém vozidle stiskněte tlačítko **SETUP**, v multimediálním systému vyberte **Vehicle > Driver assistance > Warning methods** a nastavte následující položky:

- **Hlasitost varování:** Hlasitost varování lze nastavit.
Pokud „Warning volume“ (Hlasitost varován) vypnete, v zájmu vaší bezpečnosti vás může funkce varovat nízkou hlasitostí.
- **Priorita bezpečnosti jízdy:** Když zní varovný zvuk asistenčního systému řidiče, vozidlo sníží hlasitost všech ostatních zvuků.

i Informace

- Pokud změníte způsob varování, může se změnit způsob varování i jiných asistenčních systémů.
- Při opětovném nastartování vozidla se zachová poslední nastavení způsobu varování.
- V závislosti na vlastnostech a specifikacích vozidla nemusí být nabídka nastavení pro vaše vozidlo k dispozici.

Činnost systému pro řízení v jízdním pruhu

Zapnutí a vypnutí systému pro řízení v jízdním pruhu



Při zapnutém vozidle zapnete systém pro řízení v jízdním pruhu krátkým stisknutím tlačítka asistenta pro jízdu v pruzích na volantu. Na sdruženém přístroji se rozsvítí šedá nebo zelená kontrolka (⊖).

Opětovným stisknutím tlačítka funkci vypnete.

Systém pro řízení v jízdním pruhu



Pokud je detekováno vozidlo před vámi a/nebo obě čáry jízdního pruhu a rychlost vašeho vozidla je nižší než 200 km/h, na sdruženém přístroji se rozsvítí zelená kontrolka (⊖) a systém pro řízení v jízdním pruhu pomůže řízením volantu udržet vozidlo ve středu jízdního pruhu.

⚠ POZOR

Když systém nepomáhá s řízením, bílá kontrolka (⊖) zabliká a změní barvu na šedou.

Varování o nepřítomnosti rukou na volantu



Pokud řidič na několik sekund sundá ruce z volantu, zobrazí se varovné hlášení „**Keep hands on the steering wheel**“ (Mějte ruce na volantu) a postupně bude vydáván varovný zvuk.

První fáze: Varovné hlášení

Druhá fáze: Varovné hlášení (červený symbol volantu) a varovný zvuk



Pokud řidič i po varování o nepřítomnosti rukou na volantu nebude mít v ruce na volantu, zobrazí se varovné hlášení „**LFA (Lane Following Assist) cancelled**“ (Systém pro řízení v jízdním pruhu je vypnutý) a systém pro řízení v jízdním pruhu se automaticky vypne.

⚠ VÝSTRAHA

- Systém nemusí pomáhat s řízením, pokud volant držíte velmi pevně nebo je natočen o více než určitý úhel.
- Systém pro řízení v jízdním pruhu nefunguje vždy. Je odpovědností řidiče, aby vždy bezpečně řídil vozidlo a udržoval vozidlo v příslušném jízdním pruhu.
- Hlášení varování o nepřítomnosti rukou na volantu se může v závislosti na jízdních podmínkách zobrazit opožděně. Vždy mějte za jízdy ruce na volantu.
- Pokud je volant držen velmi lehce, může se hlášení varování o nepřítomnosti rukou na volantu zobrazit, protože systém pro řízení v jízdním pruhu nemusí rozpoznat, že má řidič ruce na volantu.
- Pokud na volant připevníte nějaké předměty, varování o nepřítomnosti rukou na volantu nemusí fungovat správně.

i Informace

- Podrobnosti o nastavení ve sdruženém přístroji naleznete v části „Displej sdruženého přístroje“ v kapitole 4.
- Když jsou detekována obě značení jízdního pruhu, barva čar jízdního pruhu na sdruženém přístroji se změní z šedé na bílou.

Jízdní pruh nedetekován



Jízdní pruh detekován



- Obrázky a barvy na sdruženém přístroji se mohou lišit v závislosti na typu sdruženého přístroje nebo tématu zvoleném v multimediálním systému.
- Pokud není detekováno značení jízdního pruhu, řízení volantu systémem pro řízení v jízdním pruhu může být omezeno v závislosti na přítomnosti vozidla vpředu a jízdních podmínkách vozidla.
- I když systém pro řízení v jízdním pruhu pomáhá s řízením, řidič stále může volant ovládat.

- Ovládání volantu může v případě, že systém pro řízení v jízdním pruhu napomáhá řízení, vyžadovat vyšší nebo nižší sílu než v situaci, kdy systém v činnosti není.

Porucha a omezení systému pro řízení v jízdním pruhu

Porucha systému pro řízení v jízdním pruhu

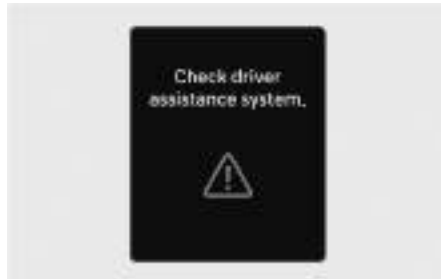

Pokud systém pro řízení v jízdním pruhu nefunguje správně, na sdruženém přístroji se na několik sekund zobrazí varovné hlášení „**Check driver assistance system**“ (Zkontrolujte asistenční systém řidiče) a na sdruženém přístroji se rozsvítí kontrolka hlavního varovného hlášení (⚠). Pokud tato situace nastane, doporučujeme vám nechat vozidlo zkontrolovat u autorizovaného opravce HYUNDAI.

Omezení systému pro řízení v jízdním pruhu

Podrobnosti o omezení systému pro řízení v jízdním pruhu naleznete v části „Systém pro udržení v jízdním pruhu (LKA)“ v této kapitole.

i Informace

Podrobnosti o opatřeních pro systém pro řízení v jízdním pruhu naleznete v části „Porucha a omezení systému pro udržení v jízdním pruhu“ v této kapitole.

Asistent pro jízdu na dálnici (HDA)

 je-li ve výbavě

Asistent pro jízdu na dálnici

Asistent pro jízdu na dálnici rozpoznává jízdní pruhy a vozidla jedoucí vpředu, pomáhá udržovat vzdálenost od vozidla jedoucího vpředu a nastavenou rychlost a při jízdě na dálnici pomáhá vycentrovat vozidlo v jízdním pruhu.

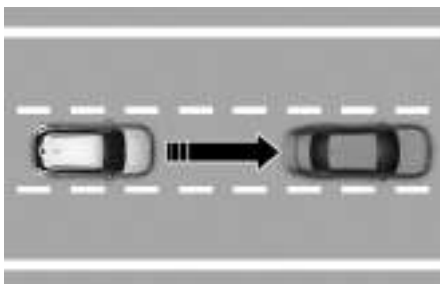

Asistent pro změnu jízdního pruhu na dálnici

Funkce asistenta pro změnu jízdního pruhu na dálnici pomáhá změnit jízdní pruh ve směru, pro který řidič zapne směrové světlo, pokud funkce usoudí, že změna jízdního pruhu je možná.

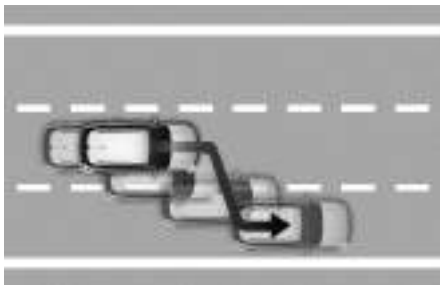

i Informace

- Asistent pro jízdu na dálnici je k dispozici pouze na některých dálnicích.
- Asistent pro jízdu na dálnici funguje na hlavních tazích dálnic a nefunguje na dálničních uzlech nebo mimoúrovňových křižovatkách.
- Další dálnice mohou být doplněny s budoucími aktualizacemi navigace.

Detekční snímač





- [A] Přední kamera
- [B] Přední radar
- [C] Přední rohový radar (je-li ve výbavě)
- [D] Zadní rohový radar (je-li ve výbavě)

Umístění detekčních snímačů je znázorněno na obrázku výše.

POZOR

Podrobnosti o opatřeních pro detekční snímače naleznete v části „Asistenční systém pro prevenci srážky vpředu (FCA)“ v této kapitole.

Nastavení asistenta pro jízdu na dálnici



Při zapnutém vozidle stiskněte tlačítko **SETUP** a v multimediálním systému vyberte či zrušte výběr položky **Vehicle > Driver assistance > Driving Convenience > HDA (Motorway Driving Assist)**, čímž nastavíte, zda se mají nebo nemají používat jednotlivé funkce.

Základní funkce

Pokud je zvolena možnost „**HDA (Motorway Driving Assist)**“, asistent pomáhá udržovat vzdálenost od vpředu jedoucího vozidla, udržuje nastavenou rychlost a pomáhá vycentrovat vozidlo v jízdním pruhu.

Asistent pro změnu jízdního pruhu (na dálnici)

 je-li ve výbavě

Pokud je zvolena možnost „Lane change assist (motorway)“ (Asistent pro změnu jízdního pruhu na dálnici), pomáhá řidiči při změně jízdního pruhu.

Informace

- Pokud je zrušena volba „HDA (Motorway Driving Assist)“, nelze změnit nastavení funkce „Lane change assist (motorway)“.
- Pokud se vyskytne problém s funkcemi, nelze nastavení změnit. Doporučujeme vám nechat vozidlo zkontrolovat u autorizovaného opravce HYUNDAI.
- Při opětovném nastartování vozidla se zachová poslední nastavení funkcí.

VÝSTRAHA

Pro vaši bezpečnost měňte Nastavení výhradně až po zaparkování vozidla na bezpečném místě.

Způsoby varování



Při zapnutém vozidle stiskněte tlačítko **SETUP**, v multimediálním systému vyberte **Vehicle > Driver assistance > Warning methods** a nastavte následující položky:

- **Hlasitost varování:** Hlasitost varování lze nastavit.

Pokud „Warning volume“ (Hlasitost varován) vypnete, v zájmu vaší bezpečnosti vás může funkce varovat nízkou hlasitostí.

- **Priorita bezpečnosti jízdy:** Když zní varovný zvuk asistenčního systému řidiče, vozidlo sníží hlasitost všech ostatních zvuků.

Informace

- Pokud změníte způsob varování, může se změnit způsob varování i jiných asistenčních systémů.
- Při opětovném nastartování vozidla se zachová poslední nastavení způsobu varování.
- V závislosti na vlastnostech a specifikacích vozidla nemusí být nabídka nastavení pro vaše vozidlo k dispozici.

Činnost asistenta pro jízdu na dálnici

Základní funkce

Zobrazení provozního stavu

Provozní stav asistenta pro jízdu na dálnici můžete vidět ve zobrazení Asistenční systém na sdruženém přístroji. Viz část „Režimy zobrazení“ v kapitole 4.

V závislosti na stavu funkce se bude asistent pro jízdu na dálnici zobrazovat, jak je znázorněno na obrázcích níže.

Systém v činnosti



Systém v pohotovostním režimu



1. Kontrolka asistenta pro jízdu na dálnici zobrazuje, zda je před vámi vozidlo a zvolenou úroveň vzdálenosti.

- Kontrolka asistenta pro jízdu na dálnici (HDA)
 - Zelená HDA: Systém v činnosti
 - Šedá HDA: Systém v pohotovostním režimu
 - Bílá HDA bliká: Pedál akcelerace je sešlápnutý
 - Nezobrazuje se: Vypnuto

2. Nastavená rychlost

3. Kontrolka systému pro řízení v jízdním pruhu

4. Zobrazení, zda je před vámi vozidlo a zvolená úroveň vzdálenosti od vozidla.

5. Zobrazení, zda je pruh detekován, nebo ne

i Informace

- Podrobnosti o zobrazení naleznete v části „Adaptivní tempomat (SCC)“ a „Systém pro řízení v jízdním pruhu (LFA)“ v této kapitole.
- Obrázky a barvy na sdruženém přístroji se mohou lišit v závislosti na typu sdruženého přístroje nebo tématu zvoleném v multimediálním systému.

Činnost asistenta pro jízdu na dálnici

Asistent pro jízdu na dálnici je v činnosti v následujících situacích:

- Jízda po hlavních tazích dálnic a zapnutí asistenta pro jízdu po dálnici stisknutím tlačítka asistenčního systému
- Vjetí na hlavní tah dálnice, když je v činnosti systém pro řízení v jízdním pruhu a adaptivní tempomat

Rozjetí po zastavení



Když je v činnosti asistent pro jízdu na dálnici, vaše vozidlo zastaví, jestliže zastaví vozidlo před vámi. A pokud se vozidlo před vámi do 30 sekund od zastavení rozjede, vaše vozidlo se rozjede také. Poté, co vozidlo zastaví a uběhne 30 sekund, na sdruženém přístroji se zobrazí hlášení „**Use switch or pedal to accelerate**“ (Rozjed'te se pomocí spínače nebo pedálu). Pro rozjetí sešlápněte pedál akcelerace nebo stiskněte spínač „+“, „-“ nebo II.

Varování o nepřítomnosti rukou na volantu



Pokud řidič na několik sekund sundá ruce z volantu, zobrazí se varovné hlášení „**Keep hands on the steering wheel**“ (Mějte ruce na volantu) a postupně bude vydáván varovný zvuk.

První fáze: Varovné hlášení

Druhá fáze: Varovné hlášení (červený symbol volantu) a varovný zvuk

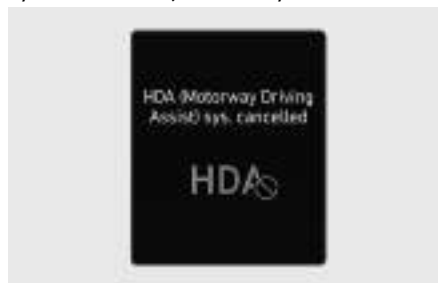

Pokud řidič i po varování o nepřítomnosti rukou na volantu nebude mít v ruce na volantu, zobrazí se varovné hlášení „**HDA (Motorway Driving Assist) sys. cancelled**“ (Asistent pro jízdu na dálnici (HDA) je vypnutý) a asistent pro jízdu na dálnici a asistent pro změnu jízdního pruhu se automaticky vypnou.

Omezení rychlosti jízdy



Když je asistent pro jízdu na dálnici zrušen varováním o nepřítomnosti rukou na volant, rychlost jízdy se omezí.

Když je v činnosti funkce Omezení rychlosti jízdy, na sdrúženém přístroji se zobrazí varovné hlášení „**Driver's grasp not detected. Speed will be limited**“ (Úchop řidiče nedetekován. Rychlost jízdy bude omezena) a bude nepřetržitě znít varovný zvuk.

Jízda na stranu v jízdním pruhu (je-li ve výbavě)

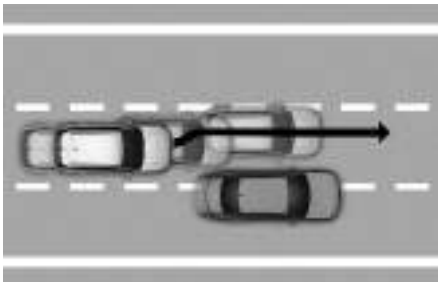

Pokud je rychlost vozidla vyšší než 60 km/h a detekované vedlejší vozidlo jede blízko vás, vaše vozidlo provede v zájmu bezpečné jízdy úhybný manévr směrem od vedlejšího vozidla. Pokud jsou po obou stranách jízdního pruhu detekována vozidla, která jedou blízko vás, funkce neprovede úhybný manévr k opačné straně jízdního pruhu.

Pohotovostní stav asistenta pro jízdu na dálnici

Když je adaptivní tempomat dočasně vypnutý, zatímco je v činnosti asistent pro jízdu na dálnici, asistent pro jízdu na dálnici přejde do pohotovostního stavu. V takovém případě bude systém pro řízení v jízdním pruhu fungovat běžným způsobem.

i Informace

- Omezení rychlosti jízdy vám pomáhá jezdit rychlostí nižší než 60 km/h. V tom okamžiku vozidlo zpomalí kvůli vozidlu jedoucímu vpředu. Po zpomalení nemůže vozidlo automaticky zrychlit.
- Funkce Omezení rychlosti jízdy se vypne za následujících okolností:
 - Když řidič znovu uchopí volant
 - Když řidič zapne systém pro řízení v jízdním pruhu stisknutím tlačítka asistenta pro jízdu v pružích (/⊕).
 - Při stisknutí spínače +, -, spínače II⊙ nebo tlačítka , anebo při sešlápnutí pedálu akcelerace nebo brzdového pedálu.

Asistent pro změnu jízdního pruhu na dálnici

 je-li ve výbavě

Zobrazení provozního stavu

Provozní stav asistenta pro změnu jízdního pruhu na dálnici můžete vidět ve zobrazení Asistenční systém na sdruženém přístroji. Viz část „Režimy zobrazení“ v kapitole 4.

V závislosti na stavu funkce se bude asistent pro změnu jízdního pruhu na dálnici zobrazovat, jak je znázorněno na obrázcích níže.

Zobrazení provozního stavu



Připravenost asistenta pro změnu jízdního pruhu na dálnici k provozu



1. Kontrolka asistenta pro změnu jízdního pruhu na dálnici (↔↔)

- Zelený symbol svítí: Připraveno
- Zelený symbol bliká: Systém v činnosti
- Šedý symbol svítí: Systém v pohotovostním režimu
- Bílý symbol bliká: Stav zrušení (zobrazuje se jen po určité době)

2. Zelená čára jízdního pruhu

- Čára jízdního pruhu se zobrazuje stejně jako ukazatel asistenta pro změnu jízdního pruhu na dálnici (1). Pokud je však funkce v pohotovostním režimu, zobrazuje, zda je čára jízdního pruhu detekována.

3. Zelená šipka a stín

- Zelená šipka se zobrazí po uplynutí určitého času od spuštění funkce a do dokončení změny jízdního pruhu.

4. Hlášení

- Hlášení se zobrazí, když funkce není v činnosti, přestože jsou použita směrová světla.
- Hlášení se zobrazí, když je funkce během provozu zrušena.

Zapnutí asistenta pro změnu jízdního pruhu na dálnici

Funkce asistenta pro změnu jízdního pruhu na dálnici se zapne, pokud jsou splněny následující podmínky.

- Zapnete asistenta pro jízdu na dálnici tlačítkem asistenčního systému nebo tlačítkem asistenta pro jízdu v pružích. Zapne se rovněž „**Lane change assist (motorway)**“ (Asistent pro změnu jízdního pruhu) a na sdruženém přístroji se zobrazí hlášení „**Press OK button to enable Lane Change Assist**“ (Stisknutím tlačítka OK povolíte asistenta pro změnu jízdního pruhu). .

Připravenost asistenta pro změnu jízdního pruhu na dálnici k provozu

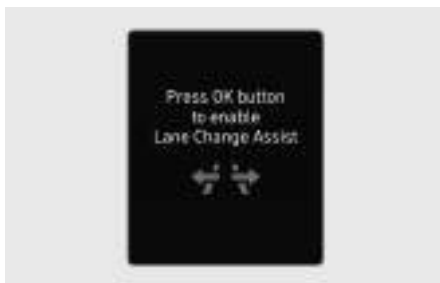

Pokud je funkce asistenta pro změnu jízdního pruhu na dálnici zapnutá, je funkce připravena k činnosti, pokud jsou splněny všechny následující podmínky:

- Asistent pro jízdu na dálnici je v činnosti.
- Systém pro řízení v jízdním pruhu je v činnosti.
- Po zapnutí vozidla je v prostoru za vaším vozidlem vícekrát detekováno jiné vozidlo.
- Rychlost vašeho vozidla je vyšší než 80 km/h.
- Na sdruženém přístroji se nezobrazuje varování o nepřítomnosti rukou na volantu.
- Výstražná světla jsou vypnutá.

i Informace

- Pokud je funkce asistenta pro změnu jízdního pruhu zapnutá (kontrolka svítí), systém pro řízení v jízdním pruhu se ne vypne, ani když je v činnosti ukazatel směru nebo výstražná světla.
- Funkce asistenta pro změnu jízdního pruhu se automaticky vypne při jízdě v následujících podmínkách:
 - Jeden jízdní pruh.
 - Je před vámi silnice s křižovatkou nebo přechodem pro chodce.
 - Silnice bez konstrukce, jako je středový pás, svodidla atd.
 - Na silnici před vámi je chodec nebo cyklista.
- Pokud je funkce ve stavu připravenosti a rychlost vozidla je nižší než 75 km/h, funkce se přepne do pohotovostního stavu.
- Obrázky a barvy na displeji sdruženého přístroje se mohou lišit v závislosti na typu sdruženého přístroje nebo tématu zvoleném na displeji sdruženého přístroje.

! VÝSTRAHA

Když se funkce asistenta pro změnu jízdního pruhu na dálnici vypne, asistent řízení se dočasně vypne. Při řízení buďte vždy opatrní.

Asistent pro změnu jízdního pruhu na dálnici



Funkce asistenta pro změnu jízdního pruhu na dálnici se spustí, když stisknete páčku směrových světel nahoru nebo dolů do polohy A nebo B, když je funkce ve stavu připravenosti (kontrolka svítí zeleně) a jsou splněny všechny následující podmínky:

- Řidič má ruku na volantu.
- Ve směru změny jízdního pruhu nehrozí kolize.
- Ve směru změny jízdního pruhu je jedna přerušovaná čára.
- Nejsou zobrazena varování asistenčního systému pro prevenci srážky vpředu a asistenta prevence kolize v mrtvém úhlu.
- Vozidlo jede uprostřed jízdního pruhu (nemělo by jet blízko jedné strany jízdního pruhu).
- Funkce může být v činnosti na silnici, po které jedete, nebo na silnici, na kterou se chystáte přejet.

i Informace

- Když je páčka směrových světel v poloze [A].
Pokud je páčka směrových světel uvolněna do středové polohy (1) před vjetím do jízdního pruhu, asistent pro změnu jízdního pruhu na dálnici se zruší. Pokud je páčka směrových světel uvolněna do středové polohy (1) po vjetí do jízdního pruhu, asistent pro změnu jízdního pruhu na dálnici změní jízdní pruh a po dokončení změny jízdního pruhu vypne směrová světla.
- Když je páčka směrových světel v poloze [B].
Pokud je páčka směrových světel po určité době v poloze B, zobrazí se zelená šipka. I po uvolnění páčky a jejím návratu do původní polohy (1) bude systém stále pomáhat se změnou jízdního pruhu.
- Během změny jízdního pruhu pomocí této funkce bude blikat směrové světlo, i když páčku směrových světel nedržíte, a po dokončení změny jízdního pruhu směrové světlo zhasne.

Pohotovostní stav asistenta pro změnu jízdního pruhu na dálnici

Funkce asistenta pro změnu jízdního pruhu na dálnici bude v pohotovostním stavu, pokud není splněna některá z podmínek připravenosti, nebo při vjezdu nebo jízdě po některé z následujících silnic:

- Silnice v určité vzdálenosti od mytné brány na hlavním tahu dálnice.
- Silnice před vámi končí bez dálničního uzlu nebo křižovatky.
- Silnice s ostrými zatáčkami.
- Silnice s úzkými jízdními pruhy.
- Silnice ve výstavbě.

Vypnutí asistenta pro změnu jízdního pruhu na dálnici

Funkce se vypne, když:

- Páčka směrových světel je v poloze [A] a je uvolněna do středové polohy (1) před tím, než vozidlo překročí čáru jízdního pruhu, když je v činnosti asistent pro změnu jízdního pruhu na dálnici.
- Páčka směrových světel je zapnutá v opačném směru než je změna jízdního pruhu.
- Dojde k prudkému otočení volantem.

VÝSTRAHA

- Když je funkce v provozu, funkce se vypne, pokud nastane jedna z následujících situací:
 - Vypnutí asistenta pro jízdu na dálnici.
 - Vypnutí nebo dočasné vypnutí systému pro řízení v jízdním pruhu nebo adaptivního tempomatu.
 - Na sdruženém přístroji se zobrazí varování o nepřítomnosti rukou na volantu.
 - Výstražná světla jsou zapnutá.
 - Zobrazí se varovné hlášení asistenčního systému pro prevenci srážky vpředu nebo asistenta prevence kolize v mrtvém úhlu.
 - Ve vedlejším jízdním pruhu je detekována možná kolize, přestože není zobrazeno varování asistenčního systému pro prevenci srážky vpředu nebo asistenta prevence kolize v mrtvém úhlu.
 - Vjezd na rozestavěnou silnici.
 - Cílový jízdní pruh pro změnu jízdního pruhu zmizí.
 - Vyskytl se problém se směrovými světly.

- Funkce asistenta pro změnu jízdního pruhu na dálnici je vypnutá (Funkce se vypne, když je funkce vypnutá v nabídce nastavení, když se silnice změní na jednosměrnou, když je před vámi křižovatka nebo přechod, když vjedete na silnici bez konstrukce, jako je středový pás, svodidla atd., nebo když se v jízdním pruhu nachází chodec nebo cyklista.)
 - Rychlost vašeho vozidla je nižší než 55 km/h.
 - Když je funkce v činnosti, po jejím vypnutí může vozidlo v závislosti na jízdních podmínkách vjet do středu jízdního pruhu nebo se může asistent řízení zastavit. Při jízdě vždy věnujte pozornost stavu vozovky a dopravní situaci.
 - Tato funkce nemusí fungovat správně na silnicích s chodci nebo cyklisty, jako je křižovatka nebo přechod pro chodce. Při jízdě vždy věnujte pozornost stavu vozovky a dopravní situaci.
-

Porucha a omezení funkce asistenta pro jízdu na dálnici

Porucha asistenta pro jízdu na dálnici



Pokud asistent pro jízdu na dálnici nefunguje správně, na sduženém přístroji se zobrazí varovné hlášení „**Check driver assistance system**“ (Zkontrolujte asistenční systém řidiče) a „**Check lane change assist function**“ (Zkontrolujte asistenta pro změnu jízdního pruhu) a ve sduženém přístroji se rozsvítí kontrolka hlavního varovného hlášení (⚠). Pokud tato situace nastane, doporučujeme vám nechat vozidlo zkontrolovat u autorizovaného opravce HYUNDAI.

⚠ VÝSTRAHA

- Za ovládání vozidla k zajištění bezpečné jízdy odpovídá řidič.
- Vždy mějte za jízdy ruce na volantu.
- Asistent pro jízdu na dálnici je doplňkovou funkcí, která pomáhá řidiči při řízení vozidla. Nejedná se o systém zcela autonomního řízení. Vždy zkontrolujte jízdní podmínky a v případě potřeby podnikněte vhodné kroky k bezpečné jízdě.
- Vždy neustále sledujte dopravní situaci. Je odpovědností řidiče vyhnout se porušení dopravních předpisů. Výrobce vozidla není odpovědný za jakékoli narušení silničního provozu nebo nehody způsobené řidičem.
- Asistent pro jízdu na dálnici nemusí být schopen rozpoznat všechny dopravní situace. Z důvodu omezení funkce nemusí asistent pro jízdu na dálnici detekovat možné kolize. Vždy si buďte vědomi omezení funkce. Nemusí být detekovány překážky, jako jsou vozidla, motocykly, jízdní kola, chodci, nspecifikované předměty, jako jsou zábradlí, mýtná brána atd., do nichž může vozidlo narazit.
- Asistent pro jízdu na dálnici se automaticky vypne v následujících situacích:
 - Jízda po silnicích, kde asistent pro jízdu na dálnici není v činnosti, jako je odpočívadlo, dálniční uzel, křižovatka apod.
 - Navigace nefunguje správně, například při aktualizaci nebo restartu navigace.

- Asistent pro jízdu na dálnici se může nečekaně uvést činnost nebo vypnout v závislosti na jízdní situaci (informace z navigace) a okolí.
- Systém pro řízení v jízdním pruhu může být dočasně deaktivován, pokud přední kamera nedokáže správně detekovat jízdní pruhy, nebo je zobrazeno varování o nepřítomnosti rukou na volantu.
- Pokud je prostředí hlučné, nemusíte slyšet varovný zvuk asistenta pro jízdu na dálnici.
- Pokud vozidlo projíždí zatáčkou vysokou rychlostí převyšující určitou hodnotu, může jet blíže jedné straně jízdního pruhu nebo z něj může vyjet.
- Při tažení přívěsu nebo jiného vozidla nezapomeňte z bezpečnostních důvodů vypnout asistenta pro jízdu na dálnici.
- Hlášení varování o nepřítomnosti rukou na volantu se může v závislosti na jízdních podmínkách a způsobu držení volantu zobrazit předčasně nebo opožděně. Vždy mějte za jízdy ruce na volantu.
- V zájmu své bezpečnosti si před používáním asistenta pro jízdu na dálnici prostudujte návod k obsluze.
- Asistent pro jízdu na dálnici nebude v činnosti ihned při nastartování vozidla nebo při inicializaci detekčních snímačů nebo navigace.

Omezení funkce asistenta pro jízdu na dálnici

Asistent pro jízdu na dálnici nemusí fungovat správně nebo nemusí fungovat vůbec za následujících okolností:

- Mapové informace se liší od skutečného stavu silnice, protože navigace není aktualizována
- Mapové informace se liší od skutečného stavu silnice z důvodu chyby dat GPS v reálném čase nebo mapových informací.
- Multimediální systém je přetížen současným prováděním funkcí, jako je hledání trasy, přehrávání videa, rozpoznávání hlasu atd.
- Signál GPS je blokován v místech, jako je tunel.
- Řidič vyjede z trasy nebo se trasa do cíle změní nebo zruší resetováním navigace.
- Vozidlo vjede na čerpací stanici nebo odpočívadlo.
- Je v činnosti systém Android Auto nebo Car Play.
- Navigace nedokáže detekovat aktuální polohu vozidla (například na vyvýšených silnicích, včetně nadjezdů přiléhajících k jiným silnicím, nebo pokud je vedle souběžná jiná silnice)
- Nelze rozpoznat bílou přerušovanou čáru jízdního pruhu nebo okraj vozovky.
- Na silnici je dočasně řízen provoz z důvodu výstavby atd.
- Na silnici není žádná konstrukce, například středový pás, svodidla atd.
- Ve směru změny jízdního pruhu je měnitelný jízdní pruh.
- Vozidlo táhne přívěs nebo má na rámu namontován nosič.

***i* Informace**

Podrobnosti o omezeních přední kamery, předního radaru, předního rohového radaru a zadního rohového radaru naleznete v části „Asistenční systém pro prevenci srážky vpředu (FCA)“ v této kapitole.

Zpětná kamera (RVM)

+ je-li ve výbavě

Zpětná kamera zobrazuje prostor za vozidlem a pomáhá vám při parkování nebo couvání.

Detekční snímač



[A] Širokouhľá zpětná kamera

Umístění detekčního snímače je znázorněno na obrázku výše.

Nastavení zpětné kamery

Způsoby varování



Při zapnutém vozidle stiskněte tlačítko **SETUP**, v multimediálním systému vyberte **Vehicle > Driver assistance > Warning methods** a nastavte následující položky:

- **Priorita bezpečnosti při parkování:** Když zní varovný zvuk asistenčního systému řidiče, vozidlo sníží hlasitost všech ostatních zvuků.

i Informace

- Pokud změníte způsob varování, může se změnit způsob varování i jiných asistenčních systémů.
- Při opětovném nastartování vozidla se zachová poslední nastavení způsobu varování.
- V závislosti na vlastnostech a specifikacích vozidla nemusí být nabídka nastavení pro vaše vozidlo k dispozici.

Nastavení kamery



- Pro systém monitorování okolí vozu můžete měnit položky „**Display contents**“ (Obsah obrazovky) stisknutím ikony nastavení (⚙️) na obrazovce, když je v činnosti systém monitorování okolí vozu, nebo stisknutím tlačítka **SETUP** a zvolením možnosti **Display > Camera settings > Display contents** v multimediálním systému, když je vozidlo zapnuté.
- V položce „**Display contents**“ můžete rovněž měnit nastavení pro položky „**Extend rear camera use**“ (Použití rozšířené zpětné kamery) a „**Rear view reference lines**“ (Referenční čáry při pohledu dozadu).

Použití rozšířené zpětné kamery

Při zvolení možnosti „**Extend rear camera use**“ (Použití rozšířené zpětné kamery) se v pohledu dozadu zobrazí vodící čáry pro parkování.

Referenční čáry při pohledu dozadu

Pokud je vybrána položka „Rear view reference lines“ (Referenční čáry při pohledu dozadu), zobrazí se na levé straně obrazovky multimediálního systému vodící čáry pro parkování při pohledu dozadu a vodící čáry při pohledu shora.

i Informace

- Vodorovná naváděcí linie parkovacího navádění s pohledem dozadu ukazuje vzdálenost 0,5 m, 1 m a 2,3 m od vozidla.
- Vodorovná naváděcí linie parkovacího navádění s pohledem shora ukazuje vzdálenost pro otevření dveří zavazadlového prostoru a vzdálenost 1,5 m od vozidla.

Činnost zpětné kamery

Tlačítko parkování/zobrazení



Stisknutím tlačítka parkování/zobrazení (1), zatímco je zařazena poloha P (parkování), D (jízda) nebo N (neutrál), zapnete zpětnou kameru.

Pohled dozadu

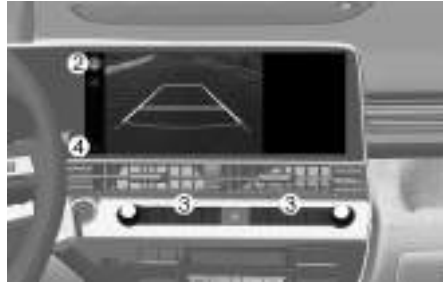

Provozní podmínky

- Je zařazena poloha R (zpátečka).
- Je stisknuto tlačítko parkování/zobrazení (1) při zařazené poloze P (parkování), N (neutrál) nebo D (jízda) a rychlost vozidla je 10 km/h nebo nižší.

Dotykem tlačítka Změna pohledu (2) vyberte pohled dozadu nebo pohled dozadu shora.

Podmínky vypnutí

- Je zařazena poloha P (parkování).
- Je stisknuto tlačítko parkování/zobrazení (1) nebo je stisknuto tlačítko obrazovky multimediálního systému (3).
- Je zařazena poloha N (neutrál) nebo D (jízda) a rychlost vozidla je vyšší než 10 km/h.
- V nabídce pohledu dozadu je vybráno tlačítko předchozí (4).

i Informace

Když je zařazena poloha R (zpátečka), pohled dozadu se nevypne.

Rozšířená zpětná kamera

Na obrazovce se bude udržovat pohled dozadu, což vám pomůže při parkování.

Provozní podmínky

Z polohy R (zpátečka) je přeřazeno do polohy N (neutrál) nebo D (jízda) a rychlost vozidla je 10 km/h nebo nižší.

Podmínky vypnutí

- Pokud je rychlost vozidla vyšší než 10 km/h, pohled dozadu se vypne.
- Přeřadte do polohy P (parkování) a pohled dozadu se vypne.
- Stiskněte tlačítko parkování/zobrazení (1) a pohled dozadu se vypne.

Pohled dozadu za jízdy

Řidič má možnost během jízdy zkontrolovat na obrazovce pohled dozadu, což přispěje ke zvýšení bezpečnosti při couvání.

Provozní podmínky

- Je stisknuto tlačítko parkování/zobrazení (1) při zařazené poloze P (parkování), N (neutrál) nebo D (jízda) a rychlost vozidla je vyšší než 10 km/h.

Podmínky vypnutí

- Je zařazena poloha P (parkování).
- Je znovu stisknuto tlačítko parkování/zobrazení (1).
- Je vybráno jedno z tlačítek obrazovky multimediálního systému (3).
- V nabídce pohledu dozadu je vybráno tlačítko předchozí  (4).

Když je v činnosti

Pokud je zařazena poloha R (zpátečka), zatímco je na obrazovce zobrazen pohled dozadu za jízdy, obrazovka přepne na pohled dozadu.

i Informace

- Pohled dozadu se nevypne bez ohledu na režim v okamžiku zařazení polohy R (zpátečka).
- Když je aktivován pohled dozadu, zobrazí se poslední použitý režim zobrazení.
- Zadní naváděcí linie pro parkování se zobrazují v režimu pohledu dozadu a pohledu dozadu shora. (Když stisknete tlačítko **SETUP** a v multimediálním systému vyberete **Settings > Vehicle > Driver assistance > Parking safety > Camera settings > Display contents > Rear view reference lines**). Zadní naváděcí linie pro parkování se však nezobrazují v režimu pohled dozadu za jízdy.
- Funkce pohled dozadu za jízdy se po zapnutí nevypne, ani když je rychlost vozidla nižší než 10 km/h.
- Když je zapnutý pohled dozadu za jízdy, pohled dozadu shora se deaktivuje.

Porucha zpětné kamery

Pokud systém zpětné kamery nefunguje správně nebo obrazovka bliká nebo se obraz z kamery nezobrazuje běžným způsobem, doporučujeme vám nechat si vozidlo zkontrolovat autorizovaným opravcem HYUNDAI.

VÝSTRAHA

- Zpětná kamera nepokrývá celý prostor za vozidlem. Řidič by měl před zaparkováním nebo couváním vždy zkontrolovat prostor za vozidlem pomocí vnitřního a vnějších zpětných zrcátek.
- Skutečná vzdálenost od objektu se může lišit od obrazu zobrazeného na obrazovce. Nezapomeňte přímým pohledem zkontrolovat bezpečnost okolí vozidla.
- Objektiv zpětné kamery vždy udržujte čistý. Je-li objektiv pokrytý cizím materiálem, může to nepříznivě ovlivnit funkčnost kamery a zpětná kamera nemusí fungovat správně. Nepoužívejte však chemická rozpouštědla, jako jsou silné čisticí prostředky obsahující vysoce zásaditá nebo těkavá organická rozpouštědla (benzín, aceton atd.). Mohlo by dojít k poškození objektivu kamery.

Systém monitorování okolí vozu (SVM)

Systém monitorování okolí vozu využívá širokoúhlé kamery a zobrazuje obraz kolem vozidla na obrazovce multimediálního systému, aby pomáhal při bezpečném parkování nebo jízdě.

Detekční snímač

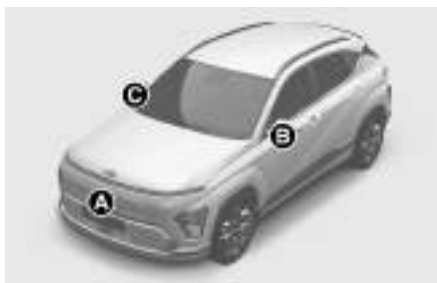

- [A] Širokoúhlá přední kamera
- [B] Širokoúhlá boční kamera (pod vnějším zpětným zrcátkem),
- [C] Širokoúhlá boční kamera (pod vnějším zpětným zrcátkem),
- [D] Širokoúhlá zpětná kamera

Umístění detekčních snímačů je znázorněno na obrázku výše.

Nastavení systému monitorování okolí vozu

Způsoby varování



Při zapnutém vozidle stiskněte tlačítko **SETUP**, v multimediálním systému vyberte **Vehicle > Driver assistance > Warning methods** a nastavte následující položky:

- **Priorita bezpečnosti při parkování:** Když zní varovný zvuk systému monitorování okolí vozu, vozidlo sníží hlasitost všech ostatních zvuků.

i Informace

- Pokud změníte způsob varování, může se změnit způsob varování i jiných asistenčních systémů.
- Při opětovném nastartování vozidla se zachová poslední nastavení způsobu varování.
- V závislosti na vlastnostech a specifikacích vozidla nemusí být nabídka nastavení pro vaše vozidlo k dispozici.

Nastavení kamery



- Pro systém monitorování okolí vozu můžete měnit položky „**Display contents**“ (Obsah obrazovky) stisknutím ikony nastavení (⚙️) na obrazovce, když je v činnosti systém monitorování okolí vozu, nebo stisknutím tlačítka **SETUP** a zvolením možnosti **Driver assistance > Parking safety > Camera settings** v multimediálním systému, když je vozidlo zapnuté.
- Pod položkou „**Display contents**“ (Obsah obrazovky) změnit nastavení položky „**Parking distance warning**“ (Varování vzdálenosti při parkování), „**Top view reference lines**“ (Referenční čáry při pohledu shora) a „**Rear view reference lines**“ (Referenční čáry při pohledu dozadu).

Varování vzdálenosti při parkování

Při zvolení možnosti „**Parking distance warning**“ (Varování vzdálenosti při parkování) se na pravé straně obrazovky systému monitorování okolí vozu zobrazí varování vzdálenosti při parkování.

Referenční čáry při pohledu shora

Při zvolení možnosti „**Top view reference lines**“ (Referenční čáry při pohledu shora) se na pravé straně obrazovky systému monitorování okolí vozu zobrazí varování vzdálenosti při parkování.

- Obrázek se zobrazí, jen když systém varování vzdálenosti při parkování varuje řidiče.

i Informace

Vodorovná naváděcí linie parkovacího navádění s pohledem shora ukazuje vzdálenost pro otevření dveří zavazadlového prostoru, 2 m od vozidla.

Referenční čáry při pohledu dozadu

Při zvolení možnosti „**Rear view reference lines**“ (Referenční čáry při pohledu dozadu) se v pohledu dozadu zobrazí vodící čáry pro parkování.

i Informace

Vodorovná naváděcí linie ukazuje vzdálenost 0,5 m, 1 m a 2,3 m.

Automatické zapnutí systému monitorování okolí vozu

Chcete-li tuto funkci používat, při zapnutém vozidle stiskněte tlačítko **SETUP** a v multimediálním systému vyberte **Driver assistance > Parking safety > Surround view monitor auto On**.

Činnost systému monitorování okolí vozu

Tlačítko parkování/zobrazení

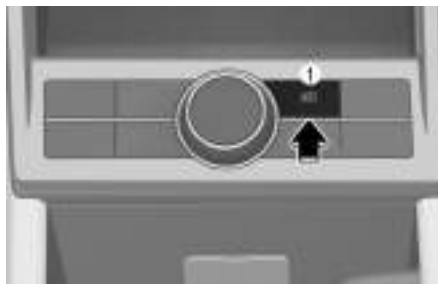

Systém monitorování okolí vozu zapnete stisknutím tlačítka parkování/zobrazení (1).

Opětovným stisknutím tlačítka funkci vypnete.

Pohled dopředu



Když je zařazena poloha N (neutrál) nebo D (jízda), na obrazovce se jako pomoc při parkování zobrazí pohled dopředu.

Pomocí tlačítka změny pohledu (2) můžete zvolit pohled shora, pohled dopředu, boční pohled a 3D pohled.

Provozní podmínky

- Z polohy R (zpátečka) je přeřazeno do polohy N (neutrál) nebo D (jízda) a rychlost vozidla je 10 km/h nebo nižší.
- Je stisknuto tlačítko parkování/zobrazení (1) při zařazené poloze P (parkování), N (neutrál) nebo D (jízda) a rychlost vozidla je 10 km/h nebo nižší.
- Je v činnosti funkce „**Surround view monitor auto On**“ (Automatické zapnutí systému monitorování okolí vozu.
Když je v multimediálním systému zvolena položka **Driver assistance > Parking safety > Surround view monitor auto On**, při parkování se zobrazí pohled dopředu.

i Informace

Když je aktivován pohled dopředu, zobrazí se poslední použitý režim zobrazení.

Podmínky vypnutí

- Z polohy N (neutrál) nebo D (jízda) je přeřazeno do polohy P (parkování) nebo R (zpátečka).
- Je stisknuto tlačítko parkování/zobrazení (1) nebo je stisknuto tlačítko multimediálního systému (4).
- Rychlost vozidla je vyšší než 10 km/h
- Je stisknuto tlačítko předchozí  (3).

i Informace

Systém monitorování okolí vozu se může vypnout, pokud je rychlost vozidla vyšší než 10 km/h. Systém monitorování okolí vozu se však nemusí znovu zapnout, i když rychlost vozidla klesne pod 10 km/h.

Pohled dozadu

Na displeji se zobrazí pohled dozadu, který pomáhá při parkování.

Pomocí tlačítka změny pohledu (2) můžete zvolit pohled shora, pohled dozadu, boční pohled a 3D pohled.

Provozní podmínky

- Je zařazena poloha R (zpátečka).
- Pohled dozadu se zvolí stisknutím tlačítka změny pohledu (2) po stisknutí tlačítka parkování/zobrazení (1) při zařazené poloze P (parkování), N (neutrál) nebo D (jízda) a rychlosti vozidla 10 km/h nebo nižší.

Podmínky vypnutí

- Je zařazena poloha R (zpátečka).
- Je stisknuto tlačítko parkování/zobrazení (1), když je zařazena poloha P (parkování)

i Informace

Když je zařazena poloha R (zpátečka), pohled dozadu se nevypne, ani když bude stisknuto tlačítko multimediálního systému (4).

Pohled dopředu za jízdy

V zájmu zvýšení bezpečnosti jízdy může řidič na obrazovce zkontrolovat pohled dopředu.

Tlačítkem změny pohledu (2) můžete zvolit pohled dozadu.

Provozní podmínky

- Je stisknuto tlačítko parkování/zobrazení (1) při zařazené poloze N (neutrál) nebo D (jízda) a rychlost vozidla je vyšší než 10 km/h.

Podmínky vypnutí

- Je stisknuto tlačítko parkování/zobrazení (1) nebo je stisknuto tlačítko multimediálního systému (4).
- Z polohy N (neutrál) nebo D (jízda) je přeřazeno do polohy P (parkování) nebo R (zpátečka).
- Bylo stisknuto tlačítko režimu pohledu (2), když je rychlost vozidla 10 km/h nebo nižší.

***i* Informace**

- Když je aktivován pohled dopředu za jízdy, zobrazí se poslední použitý režim pohledu.
- Funkce pohled dopředu za jízdy se po zapnutí nevypne, ani když je rychlost vozidla nižší než 10 km/h.
- Když je zapnutý pohled dopředu za jízdy, deaktivuje se pohled shora a boční pohled bez ohledu na rychlost vozidla.

Pohled dozadu za jízdy

Řidič má možnost během jízdy zkontrolovat na obrazovce pohled dozadu, což přispěje ke zvýšení bezpečnosti při couvání.

Provozní podmínky

- Pohled dozadu se zvolí stisknutím tlačítka změny pohledu (2) po stisknutí tlačítka parkování/zobrazení (1) při zařazené poloze N (neutrál) nebo D (jízda) a rychlosti vozidla vyšší než 10 km/h.

Tlačítkem změny pohledu (2) můžete zvolit pohled dozadu nebo 3D pohled.

Podmínky vypnutí

- Je zařazena poloha P (parkování).
- Je stisknuto tlačítko parkování/zobrazení (1) nebo je stisknuto tlačítko multimediálního systému (4).

***i* Informace**

- Když je aktivován pohled dozadu při jízdě, zobrazí se poslední použitý režim pohledu.
- V režimu pohled dozadu za jízdy není funkce Referenční čáry při pohledu dozadu v činnosti.
- Funkce pohled dozadu za jízdy se po zapnutí nevypne, ani když je rychlost vozidla nižší než 10 km/h.
- Když je zapnutý pohled dozadu za jízdy, deaktivuje se pohled shora dozadu a boční pohled dozadu bez ohledu na rychlost vozidla.

Pohled 3D

Pohled 3D zobrazuje obraz kolem vozidla z různých úhlů.

Úhly můžete měnit klepnutím na obrazovku. Opětovným stisknutím tlačítka Pohled 3D se vrátíte do výchozího úhlu.

Provozní podmínky

Když je stisknutím tlačítka změny pohledu (2) vybrán 3D pohled:

- Je zařazena poloha P (parkování), N (neutrál) nebo D (jízda), když je rychlost vozidla nižší než 10 km/h.
- Je zapnutý systém monitorování okolí vozu, když je zařazena poloha R (zpátečka).

Podmínky vypnutí

Je zařazena poloha P (parkování), N (neutrál) nebo D (jízda):

- Z polohy N (neutrál) nebo D (pohon) je přefazeno do polohy P (parkování).
 - Je stisknuto tlačítko parkování/zobrazení (1) nebo je stisknuto tlačítko multimediálního systému (4).
 - Rychlost vozidla je vyšší než 10 km/h
- Je zařazena poloha R (zpátečka).
- Je zařazena poloha P (parkování).

***i* Informace**

3D pohled nezobrazuje naváděcí linie.

Porucha a omezení funkce systému monitorování okolí vozu**Porucha systému monitorování okolí vozu**

Pokud systém monitorování okolí vozu nefunguje správně nebo obrazovka bliká nebo se obraz z kamery nezobrazuje běžným způsobem, doporučujeme vám nechat si vozidlo zkontrolovat autorizovaným opravcem HYUNDAI.

Omezení funkce systému monitorování okolí vozu

- Za následujících okolností se obrazovka může zobrazovat neobvykle a v levé horní části obrazovky se může zobrazit ikona:
 - Jsou otevřené dveře zavazadlového prostoru
 - Jsou otevřeny dveře u řidiče nebo spolujezdce vpředu
 - Je sklopené vnější zpětné zrcátko

⚠ VÝSTRAHA

- VŽDY se před rozjetím rozhlédněte kolem vozidla a ověřte, že v cestě nejsou žádné předměty ani překážky. Skutečná poloha vozidla se může lišit od toho, co vidíte na obrazovce.
- Skutečná vzdálenost od objektu se může lišit od obrazu zobrazeného na obrazovce. Nezapomeňte přímým pohledem zkontrolovat bezpečnost okolí vozidla.
- Systém monitorování okolí vozu je určen pro použití na rovném povrchu. Proto, pokud se používá na silnicích s různými výškami, jako jsou obrubníky a zpomalovací prahy, obraz na obrazovce nemusí vypadat správně.
- Vždy udržujte objektiv kamery čistý. Je-li objektiv pokrytý cizím materiálem, může to nepříznivě ovlivnit funkčnost kamery a systém monitorování okolí vozu nemusí fungovat správně. Nepoužívejte však chemická rozpouštědla, jako jsou silné čisticí prostředky obsahující vysoce zásaditá nebo těkavá organická rozpouštědla (benzín, aceton atd.). Mohlo by dojít k poškození objektivu kamery.

i Informace

Systém monitorování okolí vozu využívá kamery instalované ve vozidle k zobrazení obrazu kolem vozidla na obrazovce multimediálního systému. V závislosti na okolí může obraz zobrazený na obrazovce vypadat nepřírodně.

Asistent prevence kolize s vozidly v příčném směru při couvání (RCCA)

Asistent prevence kolize s vozidly v příčném směru při couvání rozpoznává vozidla přijíždějící zezadu zleva nebo zprava a varuje vás před možnou kolizí varovným hlášením a varovným zvukem. Asistent prevence kolize s vozidly v příčném směru při couvání vám může rovněž pomoci s brzděním vozidla, aby zabránil kolizi.

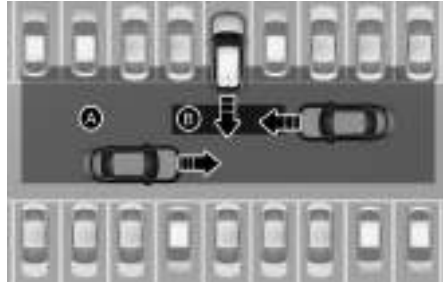

[A] Provozní rozsah systému varování před vozidly v příčném směru při couvání

[B] Provozní rozsah asistenta prevence kolize s vozidly v příčném směru při couvání

⚠ POZOR

Rychlost varování se může lišit v závislosti na rychlosti blížícího se vozidla.

Detekční snímač



[A] Zadní rohový radar

Umístění detekčních snímačů je znázorněno na obrázku výše.

i Informace

Podrobnosti o opatřeních pro zadním rohovém radaru naleznete v části „Asistent prevence kolize v mrtvém úhlu (BCA)“ v této kapitole.

Nastavení asistenta prevence kolize s vozidly v příčném směru při couvání

Systém bezpečnosti v příčném směru při couvání



Při zapnutém vozidle stiskněte tlačítko **SETUP**, v multimediálním systému vyberte **Vehicle > Driver assistance > Parking safety > Rear cross-traffic safety**, čímž zapnete asistent prevence kolize s vozidly v příčném směru při couvání. Zrušením výběru této možnosti tento systém vypnete.

! VÝSTRAHA

Po opětovném nastartování vozidla se asistent prevence kolize s vozidly v příčném směru při couvání vždy zapne. Pokud je však po opětovném nastartování vozidla vybrána možnost „**Off**“ (Vypnuto), měl by řidič vždy brát ohled na okolí a jet bezpečně.

Způsoby varování



Při zapnutém vozidle stiskněte tlačítko **SETUP**, v multimediálním systému vyberte **Vehicle > Driver assistance > Warning methods** a nastavte následující položky:

- **Hlasitost varování:** Hlasitost varování lze nastavit.
Pokud „**Warning volume**“ (Hlasitost varování) vypnete, v zájmu vaší bezpečnosti vás může funkce varovat nízkou hlasitostí.
- **Haptické varování:** Vibrace volantu lze nastavit.

i Informace

- Pokud změníte způsob varování, může se změnit způsob varování i jiných asistenčních systémů.
- Při opětovném nastartování vozidla se zachová poslední nastavení způsobu varování.
- V závislosti na vlastnostech a specifikacích vozidla nemusí být nabídka nastavení pro vaše vozidlo k dispozici.
- **Warning volume** a **Haptic warning** nelze vypnout zároveň. Když je jedno z varování vypnuto, aktivuje se druhé.

Činnost asistenta prevence kolize s vozidly v příčném směru při couvání

Asistent prevence kolize s vozidly v příčném směru při couvání varuje řidiče a ovládá vozidlo v závislosti na úrovni rizika kolize: „Varování před kolizí“, „Nouzové brzdění“ a „Zastavení vozidla a ukončení ovládání brzd“.

Varování před kolizí



- Jako varování řidiče před blížícím se vozidlem ze zadní levé / pravé strany vašeho vozidla bude ve vnějším zpětném zrcátku blikat varovná kontrolka a na sdruženém přístroji se zobrazí varovné hlášení. Současně zazní varovný zvuk a zavibruje volant. Pokud je v činnosti zpětná kamera, zobrazí se varování také na obrazovce multimediálního systému.

- Asistent prevence kolize s vozidly v příčném směru při couvání bude v činnosti, pokud jsou splněny následující podmínky:
 - Je zařazena poloha R (zpátečka).
 - Rychlost vozidla je nižší než 8 km/h.
 - Blížící se vozidlo je přibližně 25 m od levé nebo pravé strany vašeho vozidla.
 - Rychlost vozidla přibližujícího se zleva nebo zprava je vyšší než 5 km/h.

i Informace

- Pokud jsou provozní podmínky splněny, systém může vydat varování, kdykoli se z levé nebo pravé strany blíží vozidlo, i když je rychlost vašeho vozidla 0 km/h.
- Obrázky a barvy na sdruženém přístroji se mohou lišit v závislosti na typu sdruženého přístroje nebo tématu zvoleném v multimediálním systému.

Nouzové brzdění



- Jako varování řidiče před blížícím se vozidlem ze zadní levé / pravé strany vašeho vozidla bude ve vnějším zpětném zrcátku blikat varovná kontrolka a na sdruženém přístroji se zobrazí varovné hlášení. Zároveň bude znít varovný zvuk. Také v multimediálním systému se zobrazí varování.
- Systém bude pomáhat nouzovým brzděním, aby zabránil kolizi s vozidly blížícími se zleva a zprava.

- Asistent prevence kolize s vozidly v příčném směru při couvání je v činnosti, pokud jsou splněny následující podmínky:
 - Je zařazena poloha R (zpátečka).
 - Rychlost vozidla je nižší než 8 km/h.
 - Blížící se vozidlo je přibližně 1,5 m od levé nebo pravé strany vašeho vozidla.
 - Rychlost vozidla přibližujícího se zleva nebo zprava je vyšší než 5 km/h.
 - Systém pomáhá nouzovým brzděním, aby zabránil kolizi s vozidly blížícími se zleva a zprava.

VÝSTRAHA

Ovládání brzd skončí, když:

- Blížící se vozidlo je mimo detekční rozsah.
- Blížící se vozidlo projede za vaše vozidlo.
- Blížící se vozidlo nejede směrem k vašemu vozidlu.
- Blížící se vozidlo zpomalí.
- Řidič dostatečnou silou sešlápně brzdový pedál.

Zastavení vozidla a ukončení ovládání brzd

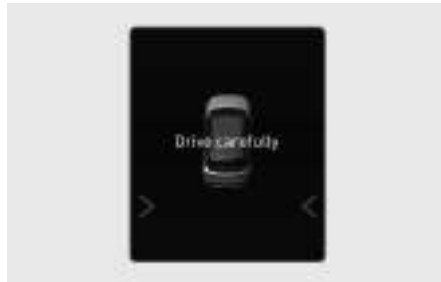

- Když vozidlo zastaví v důsledku nouzového brzdění, na sdruženém přístroji se zobrazí varovné hlášení „**Drive carefully**“ (Jedzte opatrně).
- S ohledem na svou bezpečnost by měl řidič okamžitě sešlápnout brzdový pedál a zkontrolovat okolí.
- Ovládání brzdy skončí po zastavení vozidla nouzovým brzděním za dobu přibližně 2 sekund.
- Při nouzovém brzdění se ovládání brzd asistentem prevence kolize s vozidly v příčném směru při couvání automaticky ukončí, když řidič důrazně sešlápně brzdový pedál.

VÝSTRAHA

Při používání asistenta prevence kolize s vozidly v příčném směru při couvání dodržujte následující opatření:

- Pro vaši bezpečnost měňte Nastavení výhradně až po zaparkování vozidla na bezpečném místě.
- Pokud se zobrazuje varovné hlášení jakéhokoli jiného systému nebo se vydává varovný zvuk, nemusí se zobrazit varovné hlášení asistenta prevence kolize s vozidly v příčném směru při couvání a nemusí zaznít jeho varovný zvuk.

- Pokud je prostředí hlučné, nemusíte slyšet varovný zvuk asistenta prevence kolize s vozidly v příčném směru při couvání.
- Asistent prevence kolize s vozidly v příčném směru při couvání se nemusí uvést v činnost, pokud řidič sešlápne brzdový pedál, aby nedošlo ke kolizi.
- Během činnosti asistenta prevence kolize s vozidly v příčném směru při couvání může vozidlo náhle zastavit a způsobit tak zranění cestujících a pohyb volných předmětů. Vždy mějte zapnutý bezpečnostní pás a udržujte volné předměty zajištěné.
- I když nastane problém s asistentem prevence kolize s vozidly v příčném směru při couvání, správná funkčnost brzd vozidla nebude narušena.
- Když je v činnosti asistent prevence kolize s vozidly v příčném směru při couvání, ovládání brzd funkcí automaticky ukončí, když řidič důrazně sešlápne pedál akcelerace.
- Asistent prevence kolize s vozidly v příčném směru při couvání není v činnosti ve všech situacích ani nemůže zabránit všem kolizím.
- V závislosti na stavu vozovky a jízdních podmínkách může asistent prevence kolize s vozidly v příčném směru při couvání varovat řidiče pozdě nebo jej nemusí varovat vůbec.
- Řidič nese odpovědnost za ovládání vozidla. Nespoléhejte se pouze na asistenta prevence kolize s vozidly v příčném směru při couvání. Místo toho udržujte bezpečnou brzdovou vzdálenost a v případě potřeby sešlápnete brzdový pedál, abyste snížili rychlost jízdy nebo zastavili vozidlo.
- Nikdy záměrně nezkoušejte činnost asistenta prevence kolize s vozidly v příčném směru při couvání s osobami, zvířaty, předměty atd. Může dojít k vážnému zranění nebo usmrcení.

POZOR

Řízení brzd systémem nemusí fungovat správně v závislosti na stavu systému ESC (elektronický stabilizační systém).

Pouze varování se zobrazí, když:

- Svítí varovná kontrolka systému ESC (elektronický stabilizační systém).
- Systém ESC (elektronický stabilizační systém) působí v jiné funkci.

Informace

Pokud asistent prevence kolize s vozidly v příčném směru při couvání pomáhá s brzděním, řidič musí okamžitě sešlápnout brzdový pedál a zkontrolovat okolí vozidla.

- Ovládání brzd skončí, když řidič dostatečnou silou sešlápne brzdový pedál.
- Po přeřazení do polohy R (zpátečka) bude ovládání brzdění aktivováno jednou pro přiblížení vozidla zleva a zprava.

Porucha a omezení asistenta prevence kolize s vozidly v příčném směru při couvání

Porucha asistenta prevence kolize s vozidly v příčném směru při couvání



Pokud asistent prevence kolize s vozidly v příčném směru při couvání nefunguje správně, na sdruženém přístroji se na několik sekund zobrazí varovné hlášení „**Check driver assistance system**“ (Zkontrolujte asistenční systém řidiče) a na sdruženém přístroji se rozsvítí kontrolka hlavního varovného hlášení (△). Pokud tato situace nastane, doporučujeme vám nechat vozidlo zkontrolovat u autorizovaného opravce HYUNDAI.



Pokud varovná kontrolka ve vnějším zpětném zrcátku nefunguje správně, na sdruženém přístroji se na několik sekund zobrazí varovné hlášení „**Check outside mirror warning icon**“ (Zkontrolujte varovnou ikonu vnějšího zpětného zrcátka) a na sdruženém přístroji se rozsvítí kontrolka hlavního varovného hlášení (△). Pokud tato situace nastane, doporučujeme vám nechat vozidlo zkontrolovat u autorizovaného opravce HYUNDAI.

Vypnutí asistenta prevence kolize s vozidly v příčném směru při couvání



Pokud je zadní nárazník v místě zadního bočního radaru nebo snímače pokrytý cizím materiálem, jako je sníh nebo kapky deště, nebo jste namontovali přívěs nebo nosič, může to snížit detekční schopnost a dočasně omezit nebo vypnout asistenta prevence kolize s vozidly v příčném směru při couvání.

Pokud k tomu dojde, ve sdruženém přístroji se zobrazí varovné hlášení

„Driver assistance system limited. Radar blocked.“ (Asistenční systém řidiče je omezený. Radar je zakrytý.)

Po odstranění takového cizího materiálu nebo přívěsu apod. bude asistent prevence kolize s vozidly v příčném směru při couvání fungovat správně.

Pokud asistent prevence kolize s vozidly v příčném směru při couvání ani po jejich odstranění nefunguje správně, doporučujeme vám nechat si vozidlo zkontrolovat autorizovaným opravcem HYUNDAI.

VÝSTRAHA

- Přestože se na sdruženém přístroji nezobrazí varovné hlášení, asistent prevence kolize s vozidly v příčném směru při couvání nemusí fungovat správně.
- Asistent prevence kolize s vozidly v příčném směru při couvání nemusí fungovat správně v oblasti (např. v otevřeném terénu), kde nejsou po zapnutí vozidla detekovány žádné předměty.

POZOR

Chcete-li nainstalovat nebo odmontovat přívěs, nosič nebo jiné příslušenství, vypněte asistenta prevence kolize s vozidly v příčném směru při couvání. Po dokončení práce asistenta prevence kolize s vozidly v příčném směru při couvání zapněte.

Omezení asistenta prevence kolize s vozidly v příčném směru při couvání

Asistent prevence kolize s vozidly v příčném směru při couvání nemusí fungovat správně nebo může fungovat neočekávaně za následujících okolností:

- Vyjíždění z místa s přerostlými stromy nebo trávou.
- Vyjíždění z místa s mokrou vozovkou.
- Rychlost blížícího se vozidla je příliš rychlá nebo pomalá.

Ovládání brzdění nemusí fungovat, řidič musí být pozorný v následujících případech:

- Vozidlo silně vibruje při přejezdu hrbolaté silnice, nerovné silnice nebo betonových bloků.
- Jízda po kluzkém povrchu z důvodu přítomnosti sněhu, kaluže, ledu apod.
- V pneumatice je nízký tlak vzduchu nebo je poškozená.
- Brzdový systém byl upraven
- Je v činnosti dálkový inteligentní parkovací asistent (je-li ve výbavě).

Informace

Podrobnosti o omezeních zadního rohového radaru naleznete v části „Asistent prevence kolize v mrtvém úhlu (BCA)“ v této kapitole.

⚠ VÝSTRAHA

- Jízda v blízkosti jiného vozidla nebo konstrukce

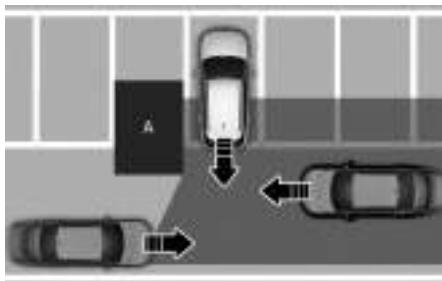

[A] Konstrukce

Při jízdě v blízkosti jiného vozidla nebo konstrukce může být omezen asistent prevence kolize s vozidly v příčném směru při couvání a nemusí detekovat vozidlo přibližující se zleva nebo zprava. Pokud k tomu dojde, tato funkce nemusí řidiče varovat a nemusí ovládat brzdy, když je to potřeba.

Při couvání vždy zkontrolujte své okolí.

- Když se vozidlo nachází v komplikovaném parkovacím prostředí

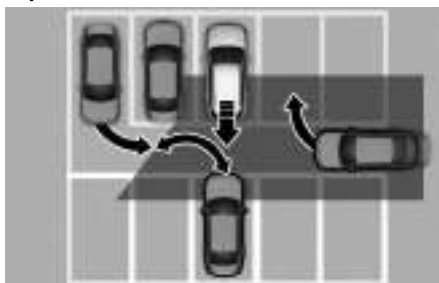

Asistent prevence kolize s vozidly v příčném směru při couvání může detekovat vozidla, která parkují nebo vyjíždějí poblíž vašeho vozidla (např. vozidlo odjíždějící vedle vašeho vozidla, vozidlo parkující nebo vyjíždějící v prostoru za vašim vozidlem, vozidlo, které se blíží k vašemu vozidlu a zatáčí apod.). Pokud k tomu dojde, funkce může varovat řidiče a ovládat brzdu bezdůvodně.

Při couvání vždy zkontrolujte své okolí.

- Při šikmém parkování vozidla



Při šikmém couvání může být omezen asistent prevence kolize s vozidly v příčném směru při couvání a nemusí detekovat vozidlo přibližující se zleva nebo zprava. Pokud k tomu dojde, tato funkce nemusí řidiče varovat a nemusí ovládat brzdy, když je to potřeba.

Při couvání vždy zkontrolujte své okolí.

- Když vozidlo jede na svahu nebo se k němu blíží

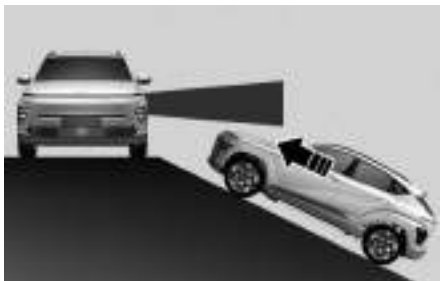

Při jízdě na svahu nebo v blízkosti svahu nahoru nebo dolů může být omezen asistent prevence kolize s vozidly v příčném směru při couvání a nemusí detekovat vozidlo přibližující se zleva nebo zprava. Pokud k tomu dojde, tato funkce nemusí řidiče varovat a nemusí ovládat brzdy, když je to potřeba.

Při couvání vždy zkontrolujte své okolí.

- Zajíždění na parkovací místo v blízkosti zdi

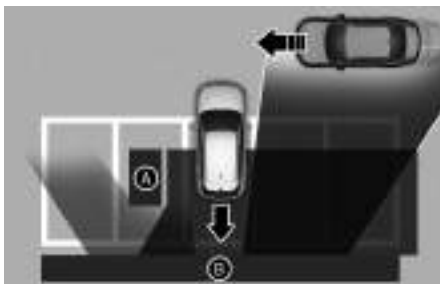

[A] Konstrukce
[B] Zed'

Asistent prevence kolize s vozidly v příčném směru při couvání může detekovat vozidla projíždějící před vámi při parkování couváním na parkovací místo se zdí nebo konstrukcí vzadu nebo po straně. Pokud k tomu dojde, funkce může varovat řidiče a ovládat brzdu bezdůvodně.

Při couvání vždy zkontrolujte své okolí.

- Při parkování vozidla zacouváním

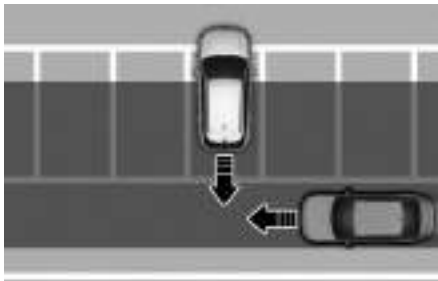

Asistent prevence kolize s vozidly v příčném směru při couvání může detekovat vozidla projíždějící za vámi, když parkujete couváním na parkovací místo. Pokud k tomu dojde, funkce může varovat řidiče a ovládat brzdu bezdůvodně.

Při couvání vždy zkontrolujte své okolí.

⚠ VÝSTRAHA

- Při tažení přívěsu nezapomeňte z bezpečnostních důvodů vypnout asistenta prevence kolize s vozidly v příčném směru při couvání.
- Asistent prevence kolize s vozidly v příčném směru při couvání nemusí fungovat správně, pokud je rušen silnými elektromagnetickými vlnami.
- Asistent prevence kolize s vozidly v příčném směru při couvání nemusí fungovat po dobu 3 sekund po nastartování vozidla nebo po inicializaci zadních rohových radarů.

Varování vzdálenosti při parkování (jízda vpřed/couvání) (PDW)

Varování vzdálenosti při parkování (jízda vpřed/couvání) využívá přední a zadní ultrazvukové snímače k detekci a varování, pokud se při zastavení vozidla nebo při jízdě nízkou rychlostí v určité vzdálenosti od vozidla nachází osoba, zvíře nebo předmět.

Detekční snímač



[A] Přední ultrazvukové snímače
[B] Zadní ultrazvukové snímače.

Umístění detekčních snímačů je znázorněno na obrázku výše.

Nastavení varování vzdálenosti při parkování (jízda vpřed/couvání)

Způsoby varování



Při zapnutém vozidle stiskněte tlačítko **SETUP**, v multimediálním systému vyberte **Vehicle > Driver assistance > Warning methods** a nastavte následující položky:

- **Hlasitost varování:** Hlasitost varování lze nastavit.

Pokud „**Warning volume**“ (Hlasitost varován) vypnete, v zájmu vaší bezpečnosti vás může funkce varovat nízkou hlasitostí.

i Informace

- Pokud změníte způsob varování, může se změnit způsob varování i jiných asistenčních systémů.
- Při opětovném nastartování vozidla se zachová poslední nastavení způsobu varování.
- V závislosti na vlastnostech a specifikacích vozidla nemusí být nabídka nastavení pro vaše vozidlo k dispozici.

Auto PDW (varování vzdálenosti při parkování)

Chcete-li používat funkci „Auto PDW (varování vzdálenosti při parkování)“, stiskněte tlačítko SETUP

a v multimediálním systému vyberte **Vehicle > Driver assistance > Parking safety > Auto PDW (Parking Distance Warning)**.

i Informace

Když je vybrána možnost **Auto PDW (Parking Distance Warning)**, kontrolka v tlačítku Bezpečnost při parkování (P_▲) zůstane svítit.

Činnost varování vzdálenosti při parkování (jízda vpřed/couvání)

Tlačítko Bezpečnost při parkování



Stisknutím tlačítka Bezpečnost při parkování (P_▲) zapnete varování vzdálenosti při parkování (jízda vpřed/couvání). Opětovným stisknutím tlačítka funkci vypnete.

- Když je zařazena poloha R (zpátečka), automaticky se zapne varování vzdálenosti při parkování (kontrolka v tlačítku Bezpečnost při parkování se rozsvítí).

Varování vzdálenosti při parkování (jízda vpřed)

Varování vzdálenosti při parkování (jízda vpřed) je v činnosti, když je splněna některá z následujících podmínek.

- Při zapnutém varování vzdálenosti při parkování (couvání) je přeřazeno z polohy R (zpátečka) do polohy D (jízda).
- Je zařazena poloha D (jízda) a svítí kontrolka v tlačítku Bezpečnost při parkování.
- Je zařazena poloha D (jízda), když je funkce vypnutá (pouze pokud je v menu nastavení multimediálního systému zvolena možnost **Vehicle > Driver assistance > Parking safety > Auto PDW (Parking Distance Warning)**)

i Informace

- Varování vzdálenosti při parkování (jízda vpřed) je v činnosti, pouze když je rychlost vozidla směrem vpřed nižší než 10 km/h.
- Varování vzdálenosti při parkování (jízda vpřed) se deaktivuje, pokud rychlost vozidla přesáhne 30 km/h. Nemusí se aktivovat znovu, i když rychlost vozidla poklesne pod 10 km/h. (Pouze pokud v menu nastavení multimediálního systému není zvolena možnost **Vehicle > Driver assistance > Parking safety > Auto PDW (Parking Distance Warning)**)

Vzdálenost od objektu	Varovný ukazatel při jízdě vpřed		Varovný zvuk
	Sdružený přístroj	Multi-mediální systém	
60 až 120 cm			Bzučák zní přerušovaně. (Přední vnitřní strana)
30 až 60 cm			Bzučák zní častěji.
do 30 cm			Bzučák zní trvale.

- Odpovídající kontrolka se rozsvítí vždy, když některý ultrazvukový snímač detekuje osobu nebo předmět ve svém detekčním rozsahu. Zazní také varovný zvuk.
- Pokud jsou současně detekovány více než dva objekty, bude vydán varovný zvuk pro nejbližší z nich.
- Tvar kontrolky na obrázku se může lišit od tvaru skutečného vozidla.
- Přední vnější boční varování se spustí, když je zařazena poloha R (zpátečka).





Varování vzdálenosti při parkování (couvání)

Varování vzdálenosti při parkování (couvání) se uvede v činnost za následujících podmínek.

- Je zařazena poloha R (zpátečka).

i Informace

Varování vzdálenosti při parkování (couvání) je v činnosti, pouze když je rychlost vozidla při couvání nižší než 10 km/h.

Vzdálenost od objektu	Varovný ukazatel při jízdě vpřed		Varovný zvuk
	Sdružený přístroj	Multi-mediální systém	
60 až 120 cm			Bzučák zní přerušovaně.
30 až 60 cm			Bzučák zní přerušovaně.
do 30 cm			Bzučák zní trvale.

- Odpovídající kontrolka se rozsvítí vždy, když některý ultrazvukový snímač detekuje osobu nebo předmět ve svém detekčním rozsahu. Zazní také varovný zvuk.
- Pokud jsou současně detekovány více než dva objekty, bude vydán varovný zvuk pro nejbližší z nich.
- Tvar kontrolky na obrázku se může lišit od tvaru skutečného vozidla.

Porucha a omezení funkce varování vzdálenosti při parkování (jízda vpřed/couvání)

Porucha varování vzdálenosti při parkování

Po nastartování vozidla se při přeřazení do polohy R (zpátečka) může ozvat pípnutí, což znamená, že varování vzdálenosti při parkování funguje správně.

Pokud se však vyskytne jeden nebo více z následujících stavů, nejprve zkontrolujte, zda ultrazvukový snímač není poškozený nebo zakrytý cizím materiálem. Pokud funkce stále nefunguje správně, doporučujeme vám nechat vozidlo zkontrolovat u autorizovaného opravce HYUNDAI.

- Nezní varovný zvuk.
- Bzučák vydává přerušované zvuky.
- Na sdruženém přístroji se zobrazí varovné hlášení „**Check driver assistance system**“ (Zkontrolujte asistenční systém řidiče).

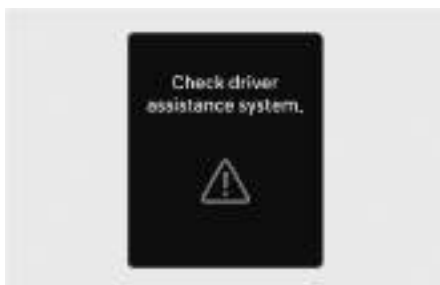

Vypnutí varování vzdálenosti při parkování

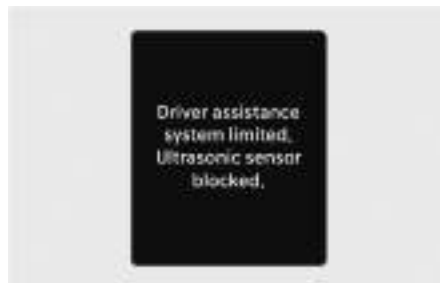

Pokud k tomu dojde, na sdruženém přístroji se zobrazí varovné hlášení „**Driver assistance system limited. Ultrasonic sensor blocked.**“ (Asistenční systém řidiče je omezený. Ultrazvukový snímač je zakrytý.) Po odstranění sněhu, kapek deště nebo cizího materiálu bude varování vzdálenosti při parkování fungovat správně.

Pokud varování vzdálenosti při parkování po odstranění zakrytí (sníh, kapky deště nebo cizí materiál či objekty, včetně přívěsu, vozíku apod. ze zadního nárazníku) nepracuje správně, doporučujeme vám nechat vozidlo zkontrolovat u autorizovaného opravce HYUNDAI.

Omezení funkce varování vzdálenosti při parkování (jízda vpřed/couvání)

- Varování vzdálenosti při parkování nemusí fungovat správně, jestliže:
 - Následkem vlhkosti se na snímači tvoří námraza.
 - Snímač je zakrytý látkou, například sněhem nebo vodou (varování vzdálenosti při parkování (jízda vpřed/couvání) bude fungovat správně, jakmile takovou látku odstraníte.)
 - Počasí je extrémně horké nebo chladné.
 - Snímač nebo sestava snímače byly demontovány.
 - Povrch snímače je silně přitlačen nebo zasažen tvrdým předmětem.
 - Povrch snímače je poškrábaný ostrým předmětem.
 - Na snímače a jejich okolí byl přímo nasměrován proud vysokotlaké vody.
- Varování vzdálenosti při parkování může přestat fungovat, dojde k následujícím situacím:
 - Je přítomen silný déšť nebo stříkající voda.
 - Po povrchu snímače teče voda.
 - Systém je ovlivněn snímači jiného vozidla.
 - Snímač je pokrytý sněhem nebo ledem.
 - Jízda po nerovném povrchu, šterkových cestách nebo v křovinatém porostu.
 - Před snímačem jsou objekty, které generují ultrazvukové vlny.
 - Registrační značka je umístěna na jiném než původním místě.
 - Byla změněna výška nárazníku vozidla nebo instalace ultrazvukového snímače.

- Připevnění zařízení nebo příslušenství vedle ultrazvukových snímačů.
- Následující objekty nemusejí být detekovány:
 - Ostré nebo tenké objekty, jako například lana, řetězy nebo malé tyče.
 - Úzké objekty, například rohy čtvercového sloupu.
 - Objekty, které mají tendenci absorbovat frekvenci snímače, jako například tkaniny, houbovitě materiály nebo sníh.
 - Objekty menší než 100 cm a užší než 14 cm v průměru.
 - Chodci, zvířata nebo předměty, které jsou velmi blízko ultrazvukových snímačů

⚠ VÝSTRAHA

- Varování vzdálenosti při parkování je doplňkovou funkcí. Provoz varování vzdálenosti při parkování může být ovlivněn několika faktory (včetně podmínek prostředí). Je odpovědností řidiče, aby před parkováním a během něj vždy kontroloval pohled dopředu a dozadu.
- Záruka na vaše nové vozidlo se nevztahuje na nehody nebo poškození vozidla z důvodu závady systému varování vzdálenosti při parkování.
- Při jízdě v blízkosti předmětů, chodců a zejména dětí buďte opatrní. Některé objekty nemusí ultrazvukové snímače detekovat z důvodu vzdálenosti, velikosti nebo materiálu, které všechny mohou omezovat účinnost snímače.
- Varování vzdálenosti při parkování vás nevaruje v pořadí detekování. Liší se v závislosti na rychlosti vozidla nebo tvaru osoby, zvířete či předmětu.
- Pokud systém varování vzdálenosti při parkování nefunguje správně, doporučujeme vám nechat vozidlo zkontrolovat u autorizovaného opravce HYUNDAI.

Varování vzdálenosti při parkování (jízda vpřed/boční kolize/couvání) (PDW)

Varování vzdálenosti při parkování (jízda vpřed/couvání) využívá přední a zadní ultrazvukové snímače k detekci a varování, pokud se při zastavení vozidla nebo při jízdě nízkou rychlostí v určité vzdálenosti od vozidla nachází osoba, zvíře nebo předmět.

Detekční snímač

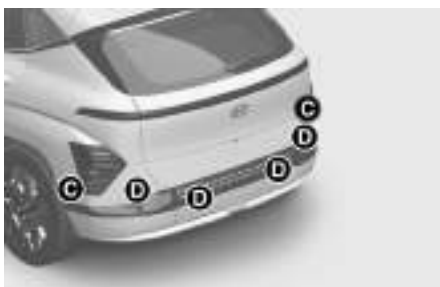

- [A] Přední ultrazvukové snímače
- [B] Přední boční ultrazvukové snímače
- [C] Zadní boční ultrazvukové snímače
- [D] Zadní ultrazvukové snímače.

Umístění detekčních snímačů je znázorněno na obrázku výše.

Nastavení varování vzdálenosti při parkování (jízda vpřed/boční kolize/couvání)

Způsoby varování



Při zapnutém vozidle stiskněte tlačítko **SETUP**, v multimediálním systému vyberte **Vehicle > Driver assistance > Warning methods** a nastavte následující položky:

- **Hlasitost varování:** Hlasitost varování lze nastavit.

Pokud „**Warning volume**“ (Hlasitost varování) vypnete, v zájmu vaší bezpečnosti vás může funkce varovat nízkou hlasitostí.

i Informace

- Pokud změníte způsob varování, může se změnit způsob varování i jiných asistenčních systémů.
- Při opětovném nastartování vozidla se zachová poslední nastavení způsobu varování.
- V závislosti na vlastnostech a specifikacích vozidla nemusí být nabídka nastavení pro vaše vozidlo k dispozici.

Automatické zapnutí varování vzdálenosti při parkování

Chcete-li používat funkci „Auto PDW (varování vzdálenosti při parkování)“, stiskněte tlačítko **SETUP** a v multimediálním systému vyberte **Vehicle > Driver assistance > Parking safety > Auto PDW (Parking Distance Warning)**.

i Informace

- Když je vybrána možnost Auto PDW (Parking Distance Warning), kontrolka v tlačítku Bezpečnost při parkování (P_▲) zůstane svítit.

Činnost varování vzdálenosti při parkování (jízda vpřed/boční kolize/couvání)

Tlačítko Bezpečnost při parkování

Typ A



Stisknutím tlačítka Bezpečnost při parkování (P_▲) zapnete varování vzdálenosti při parkování (jízda vpřed/couvání). Opětovným stisknutím tlačítka funkci vypnete.

- Když je zařazena poloha R (zpátečka), automaticky se zapne varování vzdálenosti při parkování (kontrolka v tlačítku Bezpečnost při parkování se rozsvítí).

Varování vzdálenosti při parkování (jízda vpřed)

Varování vzdálenosti při parkování (jízda vpřed) se uvede v činnost za následujících podmínek.

- Při zapnutém varování vzdálenosti při parkování (couvání) je přeřazeno z polohy R (zpátečka) do polohy D (jízda).
- Je zařazena poloha D (jízda) a svítí kontrolka v tlačítku Bezpečnost při parkování (P_▲).
- Je zařazena poloha D (Drive), když je funkce vypnutá

(Pouze pokud v menu nastavení multimediálního systému není zvolena možnost **Vehicle > Driver assistance > Parking safety > Auto PDW (Parking Distance Warning)**)

i Informace

- Varování vzdálenosti při parkování (jízda vpřed) je v činnosti, pouze když je rychlost vozidla směrem vpřed nižší než 10 km/h.
- Varování vzdálenosti při parkování (jízda vpřed) se deaktivuje, pokud rychlost vozidla přesáhne 30 km/h. Nemusí se aktivovat znovu, i když rychlost vozidla poklesne pod 10 km/h.

(Pouze pokud v menu nastavení multimediálního systému není zvolena možnost **Vehicle > Driver assistance > Parking safety > Auto PDW (Parking Distance Warning)**)

Vzdálenost od objektu	Varovný ukazatel při jízdě vpřed		Varovný zvuk
	Sdružený přístroj	Multi-mediální systém	
60 až 120 cm			Bzučák zní přerušovaně. (Přední vnitřní strana)
30 až 60 cm			Bzučák zní častěji.
do 30 cm			Bzučák zní trvale.

- Odpovídající kontrolka se rozsvítí vždy, když některý ultrazvukový snímač detekuje osobu nebo předmět ve svém detekčním rozsahu. Zazní také varovný zvuk.
- Pokud jsou současně detekovány více než dva objekty, bude vydán varovný zvuk pro nejbližší z nich.
- Tvar kontrolky na obrázku se může lišit od tvaru skutečného vozidla.
- Přední vnější boční varování se spustí, když je zařazena poloha R (zpátečka).

Varování vzdálenosti při parkování (boční kolize)

Varování vzdálenosti při parkování (boční kolize) se uvede v činnost za následujících podmínek.

- Je zařazena poloha R (zpátečka).
- Je přeřazeno z polohy R (zpátečka) do polohy D (jízda)
- Je zařazena poloha D (jízda) a svítí kontrolka v tlačítku Bezpečnost při parkování (P_{PA}).

- Je zařazena poloha D (Drive), když je funkce vypnutá
(Pouze pokud v menu nastavení multimediálního systému není zvolena možnost **Vehicle > Driver assistance > Parking safety > Auto PDW (Parking Distance Warning)**)

i Informace

- Varování vzdálenosti při parkování (boční kolize) je v činnosti, pouze když je rychlost vozidla při jízdě vpřed nižší než 10 km/h.
- Varování vzdálenosti při parkování (boční kolize) je v činnosti pouze když je zapnuté varování vzdálenosti při parkování pro jízdu vpřed nebo couvání.

Vzdálenost od objektu	Varovný ukazatel při jízdě vpřed		Varovný zvuk
	Sdružený přístroj	Multi-mediální systém	
60 až 120 cm			-
30 až 60 cm			-
do 30 cm			Bzučák zní trvale.

- Odpovídající kontrolka se rozsvítí vždy, když některý ultrazvukový snímač detekuje osobu nebo předmět ve svém detekčním rozsahu.
- Pokud je detekován objekt, který se nachází ve vzdálenosti do 30 cm od dráhy vozidla, zazní zvukové varování.
- Pokud je detekován objekt mimo dráhu vozidla, zobrazí se varovná kontrolka.
- Tvar kontrolky na obrázku se může lišit od tvaru skutečného vozidla.

Varování vzdálenosti při parkování (couvání, boční kolize)

Varování vzdálenosti při parkování (couvání, boční kolize) se uvede v činnost za následujících podmínek.

- Je zařazena poloha R (zpátečka).

i Informace

Varování vzdálenosti při parkování (boční kolize) je v činnosti pouze když je zapnuté varování vzdálenosti při parkování pro jízdu vpřed nebo couvání.

Vzdálenost od objektu	Varovný ukazatel při jízdě vpřed		Varovný zvuk
	Sdružený přístroj	Multi-mediální systém	
60 až 120 cm			Bzučák zní přerušovaně.
30 až 60 cm			Bzučák zní častěji.
do 30 cm			Bzučák zní trvale.

- Odpovídající kontrolka se rozsvítí vždy, když některý ultrazvukový snímač detekuje osobu nebo předmět ve svém detekčním rozsahu. Zazní také varovný zvuk.
- Pokud jsou současně detekovány více než dva objekty, bude vydán varovný zvuk pro nejbližší z nich.
- Tvar kontrolky na obrázku se může lišit od tvaru skutečného vozidla.

Porucha a omezení funkce varování vzdálenosti při parkování (jízda vpřed/boční kolize/couvání)

Porucha varování vzdálenosti při parkování (jízda vpřed/boční kolize/couvání)

Po nastartování vozidla se při přeražení do polohy R (zpátečka) ozve pípnutí, což znamená, že varování vzdálenosti při parkování funguje správně.

Pokud se však vyskytne jeden nebo více z následujících stavů, nejprve zkontrolujte, zda ultrazvukový snímač není poškozený nebo zakrytý cizím materiálem. Pokud funkce stále nefunguje správně, nechte vozidlo zkontrolovat u autorizovaného opravce HYUNDAI.

- Nezní varovný zvuk.
- Bzučák vydává přerušované zvuky.
- Na sdruženém přístroji se zobrazí varovné hlášení „**Check driver assistance system**“ (Zkontrolujte asistenční systém řidiče).



Vypnutí varování vzdálenosti při parkování



Pokud k tomu dojde, na sdruženém přístroji se zobrazí varovné hlášení „**Driver assistance system limited. Ultrasonic sensor blocked.**“ (Asistenční systém řidiče je omezený. Ultrazvukový snímač je zakrytý.) Po odstranění sněhu, kapek deště nebo cizího materiálu bude varování vzdálenosti při parkování fungovat správně. Pokud varování vzdálenosti při parkování po odstranění zakrytí (sníh, kapky deště nebo cizí materiál či objekty, včetně přívěsu, vozíku apod. ze zadního nárazníku) nepracuje správně, nechte vozidlo zkontrolovat u autorizovaného opravce HYUNDAI.

i Informace



Když je varování vzdálenosti při parkování v činnosti, pokud funkce nefunguje běžným způsobem nebo je ultrazvukový snímač zakrytý, ve směru příslušného snímače se zobrazí kontrolka hlavního varovného hlášení (Δ). Varování můžete zkontrolovat v zobrazení režimu Utility ve sdruženém přístroji.

Omezení varování vzdálenosti při parkování

- Varování vzdálenosti při parkování nemusí fungovat správně, jestliže:
 - Na snímači je nadměrná vlhkost nebo námraza.
 - Snímač je zakrytý cizí látkou, například sněhem nebo vodou (varování vzdálenosti při parkování bude fungovat správně, jakmile takovou látku odstraníte.)
 - Počasí je extrémně horké nebo chladné.
 - Snímač nebo sestava snímače byly demontovány.
 - Povrch snímače je silně přitlačen nebo zasažen tvrdým předmětem.
 - Povrch snímače je poškrábaný ostrým předmětem.
 - Na snímače a jejich okolí byl přímo nasměrován proud vysokotlaké vody.
- Varování vzdálenosti při parkování může přestat fungovat, dojde k následujícím situacím:
 - Je přítomen silný déšť nebo stříkající voda.
 - Po povrchu snímače teče voda.
 - Systém je ovlivněn snímači jiného vozidla.
 - Snímač je pokrytý sněhem nebo ledem.
 - Jízda po nerovném povrchu, šterkových cestách nebo v křovinatém porostu.
 - Před snímačem jsou objekty, které generují ultrazvukové vlny.
 - Registrační značka je umístěna na jiném než původním místě.
 - Byla změněna výška nárazníku vozidla nebo instalace ultrazvukového snímače.
 - Připevnění zařízení nebo příslušenství vedle ultrazvukových snímačů.

- Následující objekty nemusí být detekovány:
 - Ostré nebo tenké objekty, jako například lana, řetězy nebo malé tyče.
 - Úzké objekty, například rohy čtvercového sloupu.
 - Objekty, které mají tendenci absorbovat frekvenci snímače, jako například tkaniny, houbovité materiály nebo sníh.
 - Objekty menší než 100 cm a užší než 14 cm v průměru.
 - Chodci, zvířata nebo předměty, které jsou velmi blízko ultrazvukových snímačů
 - Přítomnost objektu v bočním prostoru mezi předním rohovým ultrazvukovým snímačem a zadním rohovým ultrazvukovým snímačem nebo objektu, který se blíží k bočnímu prostoru.

⚠ VÝSTRAHA

- Varování vzdálenosti při parkování je doplňkovou funkcí. Provoz varování vzdálenosti při parkování může být ovlivněn několika faktory (včetně podmínek prostředí). Je odpovědností řidiče, aby před parkováním a během něj vždy kontroloval pohled dopředu a dozadu.
- Záruka na vaše nové vozidlo se nevztahuje na nehody nebo poškození vozidla z důvodu závady systému varování vzdálenosti při parkování.
- Při jízdě v blízkosti předmětů, chodců a zejména dětí buďte opatrní. Některé objekty nemusí ultrazvukové snímače detekovat z důvodu vzdálenosti, velikosti nebo materiálu, které všechny mohou omezovat účinnost snímače.
- Varování vzdálenosti při parkování vás nevaruje v pořadí detekování. Liší se v závislosti na rychlosti vozidla nebo tvaru osoby, zvířete či předmětu.
- Pokud systém varování vzdálenosti při parkování nefunguje správně, doporučujeme vám nechat vozidlo zkontrolovat u autorizovaného opravce HYUNDAI.

Asistent prevence kolize při parkování (couvání) (PCA)

Asistent prevence kolize při parkování (couvání) rozpoznává chodce nebo objekty za vozidlem a může vás varovat nebo vám pomoci s brzděním, abyste se vyhnuli kolizi při couvání.

Detekční snímač

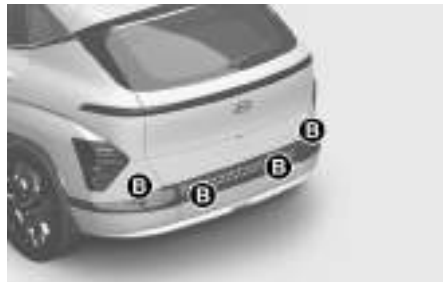

[A] Širokouhlá zpětná kamera
[B] Zadní ultrazvukové snímače.

Umístění detekčních snímačů je znázorněno na obrázku výše.

Nastavení asistenta prevence kolize při parkování (couvání)

Způsoby varování



Při zapnutém vozidle stiskněte tlačítko **SETUP**, v multimediálním systému vyberte **Vehicle > Driver assistance > Warning methods** a nastavte následující položky:

- **Hlasitost varování:** Hlasitost varování lze nastavit.
Pokud „**Warning volume**“ (Hlasitost varován) vypnete, v zájmu vaší bezpečnosti vás může funkce varovat nízkou hlasitostí.
- **Haptické varování:** Vibrace volantů lze nastavit.

i Informace

- Pokud změníte způsob varování, může se změnit způsob varování i jiných asistenčních systémů.
- Při opětovném nastartování vozidla se zachová poslední nastavení způsobu varování.
- V závislosti na vlastnostech a specifikacích vozidla nemusí být nabídka nastavení pro vaše vozidlo k dispozici.
- **Warning volume** a **Haptic warning** nelze vypnout zároveň. Když je jedno z varování vypnuto, aktivuje se druhé.

Bezpečnost při parkování

Při zapnutém vozidle stiskněte tlačítko **SETUP** a v multimediálním systému vyberte nebo zrušte výběr možnosti **Vehicle > Driver assistance > Parking safety** a nastavte, zda se mají nebo nemají používat jednotlivé funkce.

- Pokud je vybrána možnost „**Backward safety**“ (Bezpečnost vzadu), asistent prevence kolize při parkování varuje řidiče a bude pomáhat s brzděním, když hrozí srážka s chodcem nebo předmětem zezadu.

Činnost asistenta prevence kolize při parkování (couvání)

Zapnutí a vypnutí asistenta prevence kolize při parkování

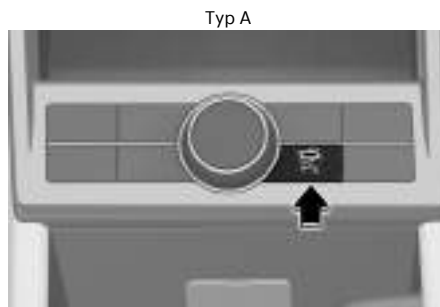

Asistenta prevence kolize při parkování zapnete nebo vypnete stisknutím a podržením tlačítka **Bezpečnost při parkování (P)** na déle než 2 sekundy.

Provozní podmínky

Pokud asistent prevence kolize při parkování (couvání) detekuje riziko kolize za vozidlem s chodcem nebo předmětem, varuje řidiče zvukovým varováním a varovným hlášením na sdruženém přístroji. Pokud je v činnosti systém monitorování okolí vozu, zobrazí se varování na obrazovce multimediálního systému.

Pokud bezprostředně hrozí kolize, asistent prevence kolize při parkování (couvání) vám pomůže s brzděním.

Vyberte „**Backward safety**“ (Bezpečnost vzadu) v nabídce multimediálního systému „**Parking safety**“ (Bezpečnost při parkování). Asistent prevence kolize při parkování je aktivován, když jsou splněny následující podmínky:

- Dveře zavazadlového prostoru jsou zavřené.
- Parkovací brzda je uvolněná.
- Není připojený přívěs.
- Je zařazena poloha R (zpátečka).
- Rychlost vozidla je nižší než 10 km/h (při detekci chodců).
- Rychlost vozidla je nižší než 4 km/h (při detekci předmětů).
- Komponenty asistenta prevence kolize při parkování, jako je zpětná kamera a zadní ultrazvukové snímače, jsou v normálním stavu.

Když se aktivuje asistent prevence kolize při parkování (couvání), na sdruženém přístroji se za obrázkem vozidla zobrazí čára.



i Informace

Asistent prevence kolize při parkování (couvání) je v činnosti pouze po zařazení polohy R (zpátečka). Chcete-li znovu aktivovat asistenta prevence kolize při parkování, přeřadte z jiného rychlostního stupně do polohy R (zpátečka).

Podmínky vypnutí

Pokud bezprostředně hrozí kolize, asistent prevence kolize při parkování (couvání) vám pomůže s brzděním. Brzdový asistent se uvolní po 5 minutách. Okamžitě sešlápněte brzdový pedál a zkontrolujte okolí vozidla. Brzdový asistent se rovněž uvolní, dojde-li k některé z následujících situací:

- Je zařazena poloha P (parkování) nebo D (jízda).
- Dostatečnou silou je sešlápnutý brzdový pedál.

i Informace

Pokud je při couvání aktivován asistent prevence kolize při parkování, po 5 minutách se uvolní ovládání brzd a aktivuje se parkovací brzda.

Porucha a omezení asistenta prevence kolize při parkování (couvání)

Porucha asistenta prevence kolize při parkování (couvání)

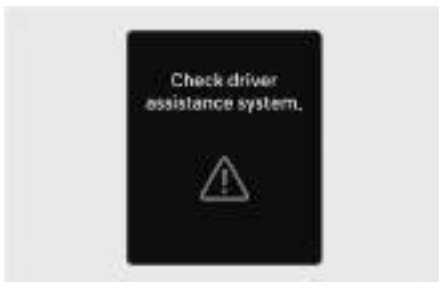

Pokud asistent prevence kolize při parkování (couvání) nebo jiné související funkce nepracují správně, na displeji sdruženého přístroje se zobrazí varovné hlášení „**Check driver assistance system.**“ (Zkontrolujte asistenční systém řidiče) a asistent prevence kolize při parkování (couvání) se automaticky vypne. Doporučujeme vám nechat vozidlo zkontrolovat u autorizovaného opravce HYUNDAI.

Vypnutí asistenta prevence kolize při parkování (couvání)

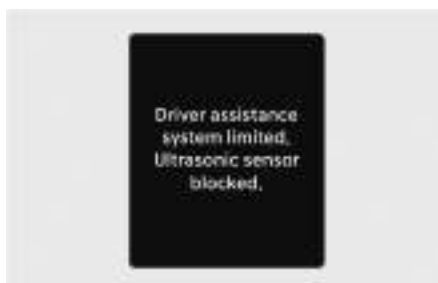
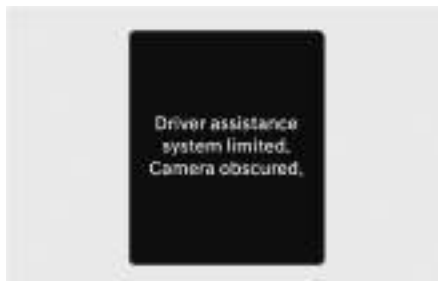

Ve sdruženém přístroji se zobrazí varovné hlášení „**Driver assistance system limited. Camera obscured.**“ (Asistenční systém řidiče je omezený. Kamera je zakrytá) nebo „**Driver assistance system limited. Ultrasonic sensor blocked.**“ (Asistenční systém řidiče je omezený. Ultrazvukový snímač je zakrytý.), pokud nastane některá z následujících situací:

- Zpětná kamera nebo zadní ultrazvukové snímače jsou zakryty cizím materiálem, jako je sníh nebo kapky deště apod.
- Je nepříznivé počasí, například husté sněžení, silný déšť atd.

Pokud k tomu dojde, může se asistent prevence kolize při parkování (couvání) vypnout nebo nemusí fungovat správně. Zkontrolujte, zda jsou zpětná kamera a zadní ultrazvukové snímače čisté.

Omezení funkce asistenta prevence kolize při parkování (couvání)

Asistent prevence kolize při parkování (couvání) nemusí pomáhat při brzdění nebo varovat řidiče, navzdory přítomnosti chodců nebo předmětů, za následujících okolností:

- Problémy s vozidlem
 - Je nainstalováno jakékoli jiné než tovární vybavení nebo příslušenství.
 - Vaše vozidlo je nestabilní z důvodu nehody nebo jiných příčin.
 - Byla změněna výška nárazníku nebo instalace zadního ultrazvukového snímače.
 - Širokoúhlá zpětná kamera nebo ultrazvukové snímače jsou poškozeny.
 - Širokoúhlá zpětná kamera nebo ultrazvukové snímače jsou znečištěny cizím materiálem, jako je sníh, špína apod.
 - Širokoúhlá zpětná kamera je zakryta světelným zdrojem nebo vlivem nepříznivého počasí, jako je silný déšť, mlha, sníh apod.
- Problémy s okolním prostředím
 - Okolní prostředí je velmi silně nebo velmi slabě osvětlené.
 - Venkovní teplota je velmi vysoká nebo velmi nízká.
 - Vítr je buď silný (nad 20 km/h), nebo fouká kolmo na zadní nárazník.
 - V blízkosti vašeho vozidla se nacházejí objekty generující nadměrný hluk, jako jsou houkačky vozidel, hlasité motocykly nebo vzduchové brzdy nákladních automobilů.
 - V blízkosti vašeho vozidla se nachází ultrazvukový snímač s podobnou frekvencí.
 - Vozovka je kluzká nebo nakloněná.
 - Obraz chodce v přední kameře je neodlišitelný od pozadí.
- Problémy s chodcem nebo předmětem
 - Chodci jsou obtížně detekovatelní
 - Vozidlo a chodec se nacházejí na plochách o různých výškách.
 - Chodec je blízko zadní hrany vozidla.
 - Chodec nestojí vzpřímeně.
 - Chodec je pro detekci buď velmi nízkého, nebo velmi vysokého vzrůstu.
 - Chodec nebo cyklista má na sobě oblečení, které splývá s pozadím, takže je obtížné jej detekovat.
 - Chodec má na sobě oblečení, které neodráží dobře ultrazvukové vlny.
 - Velikost, tloušťka, výška nebo tvar objektu neodráží dobře ultrazvukové vlny (například nízký objekt, úzký objekt, kruhový sloup, malý sloup, rohy čtvercového sloupu, keř, obrubník, vozík, okraj zdi atd.).
 - Chodec nebo předmět se pohybuje.
 - Chodec nebo předmět je velmi blízko k zadní části vozidla.
 - Za chodcem nebo objektem se nachází velký objekt, např. zeď.
 - Objekt se nenachází naproti středu přední nebo zadní části vozidla.
 - Objekt není rovnoběžný se zadním nárazníkem.
 - Snímače nedokážou detekovat chodce a předměty.

- Problémy s jízdními podmínkami.
 - Řidič jede s vozidlem ihned po zařazení polohy R (zpátečka) nebo D (jízda).
 - Řidič zrychluje nebo krouží s vozidlem.
 - Jízda s vozidlem ihned po nastartování.

VÝSTRAHA

Při používání asistenta prevence kolize při parkování (couvání) dodržujte následující opatření:

- Při jízdě buďte vždy velmi opatrní. Za brzdění a bezpečnou jízdu odpovídá řidič.
- Během jízdy vždy věnujte pozornost stavu vozovky a dopravní situaci, bez ohledu na to, zda systém vydává varování.
- Vždy se před rozjetím rozhlédněte kolem vozidla a ověřte, že v cestě nejsou žádní chodci nebo předměty.
- Chování asistenta prevence kolize při parkování (couvání) se může za určitých podmínek lišit. Pokud je rychlost vozidla vyšší než 4 km/h, asistent prevence kolize při parkování (couvání) bude pomáhat s prevencí kolize pouze v případě, že jsou detekováni chodci. Při jízdě s vozidlem se vždy rozhlížejte a dávejte pozor.
- Chování asistenta prevence kolize při parkování (couvání) se může za určitých podmínek lišit. Pokud se vozidlo opakovaně pohybuje dopředu a dozadu, může se stát, že asistent prevence kolize při parkování (couvání) nebude pomáhat s brzděním nebo varovat řidiče. Při jízdě s vozidlem vždy dávejte pozor.
- Některé objekty nemusí zadní ultrazvukové snímače detekovat z důvodu vzdálenosti, velikosti nebo materiálu, které všechny mohou omezovat účinnost snímače.

- V závislosti na jízdních podmínkách nemusí asistent prevence kolize při parkování (couvání) fungovat správně, nebo se může uvést činnost bezdůvodně.
- Nespolehejte se pouze na asistenta prevence kolize při parkování. Mohlo by dojít k poškození vozidla nebo zranění osob.

POZOR

- Při náhlém brzdění k odvrácení kolize může být slyšet hluk.
- Varovný zvuk asistenta prevence kolize při parkování nemusí být slyšet v případě, že se již vydává jiný varovný zvuk, například upozornění na zapnutí bezpečnostních pásů.
- Asistent prevence kolize při parkování nemusí správně fungovat, když je zadní nárazník poškozený nebo došlo k jeho výměně či opravě.
- Asistent prevence kolize při parkování nemusí fungovat správně, pokud je rušen silnými elektromagnetickými vlnami.
- Hlasitý poslech audiosystému ve vozidle může bránit cestujícím slyšet varovné zvuky asistenta prevence kolize při parkování.
- Při tažení přívěsu vypněte asistenta prevence kolize při parkování. Při couvání s přívěsem se aktivuje asistent prevence kolize při parkování, protože detekuje přívěs.
- Řízení brzd systémem nemusí fungovat správně v závislosti na stavu systému ESC (elektronický stabilizační systém). Pouze varování se zobrazí, když:
 - Svítí varovná kontrolka systému ESC (elektronický stabilizační systém).
 - Systém ESC (elektronický stabilizační systém) působí v jiné funkci.

POZOR

Pro zachování optimálního výkonu detekčních snímačů dodržujte následující opatření:

- Širokoúhlé zpětné kamery a zadní ultrazvukové snímače udržujte vždy čisté.
- K čištění objektivu kamery nepoužívejte žádný čisticí prostředek obsahující kyselé nebo zásadité odmašťovače. Používejte pouze jemné mýdlo nebo neutrální čisticí prostředek a důkladně je opláchněte vodou.
- Na širokoúhlé zpětné kamery ani na zadní ultrazvukové snímače a na jejich okolí nesměrujte přímý proud vysokotlaké vody. Může to způsobit poruchu širokoúhlých zpětných kamer nebo ultrazvukových snímačů.
- Do blízkosti širokoúhlých zpětných kamer nebo ultrazvukových snímačů nelepte cizí předměty jako nálepky nebo ochranné polepy nárazníku, ani nárazník nelakujte. Může to negativně ovlivnit výkon asistenta prevence kolize při parkování.
- Nikdy nerozebírejte ani nevystavujte nárazu širokoúhlé zpětné kamery nebo komponenty ultrazvukových snímačů.
- Na širokoúhlé zpětné kamery nebo ultrazvukové snímače nevyvíjejte zbytečnou sílu. Pokud jsou širokoúhlé zpětné kamery nebo ultrazvukové snímače silou vychýleny ze správné polohy, nemusí asistent prevence kolize při parkování (couvání) pracovat správně. Doporučujeme vám nechat vozidlo zkontrolovat u autorizovaného opravce HYUNDAI.

Informace

Asistent prevence kolize při parkování (couvání) dokáže detekovat chodce nebo předmět, když:

- Chodec stojí za vozidlem.
 - Za středem zadní části vašeho vozidla se nachází velká překážka, například vozidlo.
-

Dálkový inteligentní parkovací asistent (RSPA)

 je-li ve výbavě

Dálkový inteligentní parkovací asistent využívá přední, přední boční, zadní boční a zadní ultrazvukové snímače k rozpoznávání parkovacích míst a k ovládní řízení vozidla, rychlosti, řazení a k pomoci při vjezdu a výjezdu z parkovacích míst na dálku zvenčí vozidla.

Funkce	Popis
Dálkový pohyb vozidlem	Dálkový pohyb vozidlem vpřed nebo couvání 

- Funkce Dálkové inteligentní parkování a Dálkový pohyb vozidlem lze ovládat zvenčí vozidla pomocí chytrého klíčku.
- Když je dálkový inteligentní parkovací asistent aktivní, bude v činnosti také varování vzdálenosti při parkování a systém monitorování okolí vozu. Podrobnosti naleznete v části „Varování vzdálenosti při parkování (jízda vpřed/boční kolize/couvání) (PDW)“ a „Systém monitorování okolí vozu (SVM)“ v této kapitole.

Detekční snímače



- [A] Přední ultrazvukové snímače
- [B] Přední boční ultrazvukové snímače
- [C] Zadní boční ultrazvukové snímače
- [D] Zadní ultrazvukové snímače.

Umístění detekčních snímačů je znázorněno na obrázku výše.

⚠ POZOR

Pro zachování optimálního výkonu detekčních snímačů dodržujte následující opatření:

- Nikdy nerozebírejte detekční snímač ani sestavu snímače, ani je nepoškozujte.
- Pokud detekční snímač potřebuje opravu, doporučujeme vám nechat vozidlo zkontrolovat u autorizovaného opravce HYUNDAI.
- Dálkový inteligentní parkovací asistent nemusí fungovat správně, pokud byla změněna výška nárazníku vozidla nebo instalace ultrazvukového snímače, nebo došlo k jejich poškození. Správnou funkci snímače může také narušovat zařízení nebo příslušenství, které není instalováno z výrobního závodu.
- Pokud je ultrazvukový snímač pokrytý námrazou nebo sněhem, nečistotami nebo vodou, nemusí fungovat, dokud nebude cizí materiál odstraněn měkkým hadříkem.
- Na ultrazvukový snímač netlačte, nepoškrábejte jej ani nevystavujte nárazům. Mohlo by dojít k poškození snímače.
- Na ultrazvukové snímače ani jejich okolí nesměřujte přímý proud vysokotlaké vody.

Nastavení dálkového inteligentního parkovacího asistenta

Způsoby varování



Při zapnutém vozidle stiskněte tlačítko **SETUP**, v multimediálním systému vyberte **Vehicle > Driver assistance > Warning methods** a nastavte následující položky:



- **Hlasitost varování:** Hlasitost varování lze nastavit. Pokud „**Warning volume**“ (Hlasitost varován) vypnete, v zájmu vaší bezpečnosti vás může funkce varovat nízkou hlasitostí.





i Informace

- Pokud změníte způsob varování, může se změnit způsob varování i jiných asistenčních systémů.
- Při opětovném nastartování vozidla se zachová poslední nastavení způsobu varování.
- V závislosti na vlastnostech a specifikacích vozidla nemusí být nabídka nastavení pro vaše vozidlo k dispozici.

Činnost dálkového inteligentního parkovacího asistenta

Tlačítko dálkového inteligentního parkovacího asistenta

Tlačítko parkování/zobrazení	Tlačítko Bezpečnost při parkování	Chytrý klíček
		

Poloha	Název	Symbol	Popis
Uvnitř vozidla	Tlačítko parkování/zobrazení		Dálkového inteligentního parkovacího asistenta zapnete stisknutím tlačítka parkování/zobrazení. Automaticky se zapne také varování vzdálenosti při parkování (jízda vpřed/couvání).
	Tlačítko Bezpečnost při parkování		Když je dálkový inteligentní parkovací asistent v činnosti, činnost dálkového inteligentního parkovacího asistenta ukončíte stisknutím tlačítka Bezpečnost při parkování.
Chytrý klíček	Tlačítko Vzdálené startování		Po zamknutí dveří při vypnutém vozidle můžete nastartovat vozidlo na dálku stisknutím tlačítka vzdáleného startování. Když je dálkový inteligentní parkovací asistent nebo funkce dálkový pohyb vozidlem v činnosti, funkce ukončíte stisknutím tlačítka vzdáleného startování.
	Tlačítko jízdy vpřed		Při použití funkce Dálkový pohyb vozidlem se po dobu stisknutí tlačítka vozidlo pohybuje ve směru tlačítka.
	Tlačítko couvání		

Dálkový pohyb vozidlem

Pořadí provozních kroků

Dálkový pohyb vozidlem funguje v následujícím pořadí:

1. Příprava na dálkový pohyb vozidlem vpřed a couvání
2. Dálkový pohyb vozidlem vpřed nebo couvání

1. Příprava na dálkový pohyb vozidlem vpřed a couvání

Funkci Dálkový pohyb vozidlem lze ovládat dvěma způsoby.

Způsob (1): Použití funkce při vypnutém vozidle

1. V určité vzdálenosti od vozidla stiskněte tlačítko zamknutí dveří (🔒) na chytrém klíčku a zamkněte všechny dveře.



2. Během 4 sekund stiskněte tlačítko vzdáleného startování (🔑) a podržte je, dokud vozidlo nenastartuje.
3. Podrobnosti o vzdáleném startování vozidla najdete v části „Vzdálené startování“ v kapitole 6.

Způsob (2): Použití funkce při zapnutém vozidle

1

- Zaparkujte vozidlo před prostorem, kde chcete použít funkci Dálkový pohyb vozidlem a zařadte polohu P (parkování).

②

- Stisknutím a podržením tlačítka parkování/zobrazení (Ⓟ) zapněte inteligentního parkovacího asistenta. Na obrazovce multimediálního systému se zobrazí hlášení „**Under Remote Control**“ (Ovládáno dálkově).

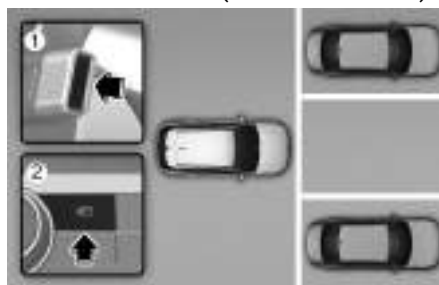

- Vystupte z vozidla s chytrým klíčkem u sebe a zavřete všechny dveře.

i Informace

Aby bylo možné používat funkci Dálkový pohyb vozidlem, musí být na obrazovce multimediálního systému zvolena možnost „Agree“ (Souhlasím) a multimediální systém musí správně fungovat.

2. Dálkový pohyb vozidlem vpřed nebo couvání

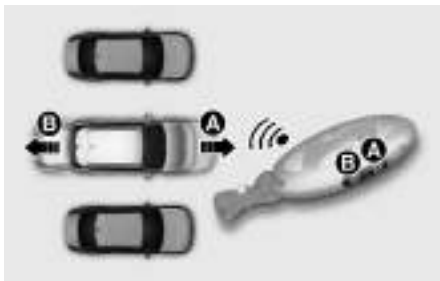

[A] Jízda vpřed
[B] Couvání

1. Stiskněte a přidržte jedno z tlačítek jízdy vpřed (A) nebo couvání (B) na chytrém klíčku.
 - Dálkový inteligentní parkovací asistent bude automaticky ovládat volant, rychlost vozidla a řazení. Vozidlo se bude pohybovat ve směru stisknutého tlačítka.
 - Pokud během činnosti funkce dálkový pohyb vozidlem uvolníte tlačítko parkování/zobrazení, vozidlo se zastaví a ovládání funkce se pozastaví. Po opětovném stisknutí a přidržení tlačítka zase začne funkce znovu fungovat.
2. Držte stisknuté tlačítko jízda vpřed (A) nebo couvání (B), dokud vozidlo nedosáhne svého cílového umístění.
3. Když je dálkový pohyb vozidla dokončen, nastupte do vozidla s chytrým klíčkem u sebe, nebo zvenčí vozidla stiskněte tlačítko vzdáleného startování (HOLD) na chytrém klíčku.
4. V multimediálním systému se zobrazí hlášení. Vozidlo automaticky zařadí polohu P (parkování) a zatáhne parkovací brzdu.
5. Po stisknutí tlačítka vzdáleného startování (HOLD) se vozidlo vypne. Pokud je řidič ve vozidle, vozidlo zůstane v poloze ON (zapnuté).
6. Funkce dálkový pohyb vozidlem může ovládat vozidlo na dálku pomocí chytrého klíčku zvenčí vozidla.

i Informace

- Při použití funkce dálkový pohyb vozidlem zkontrolujte, zda jsou všechny chytré klíčky mimo vozidlo.
- Funkce dálkový pohyb vozidlem bude fungovat pouze v případě, že je chytrý klíček ve vzdálenosti do 4 m od vozidla. Pokud nedojde k žádnému pohybu vozidla, i když je na chytrém klíčku stisknuto tlačítko jízdy vpřed nebo couvání, zkontrolujte vzdálenost od vozidla a stiskněte tlačítko znovu.
- Detekční rozsah chytrého klíčku se může lišit v závislosti na prostředí, které je ovlivněno rádiovými vlnami, jako je vysílací věž, vysílací stanice atd.
- Dálkový pohyb vozidlem vpřed pomocí metody (1) je rozpoznán jako situace výjezdu z parkovacího místa a vozidlo ujede 4 m, přičemž bude kontrolovat přítomnost chodců, zvířat nebo předmětů okolo vozidla. Po potvrzení bude volant ovládán podle situace před vozidlem.
- Dálkový pohyb vozidlem vpřed pomocí metody (2) je rozpoznán jako situace parkování a volant bude ovládán okamžitě podle situace před vozidlem, aby usnadnil vjezd na parkovací místo a vyrovnání vozidla. Výkon systému se však může snížit v závislosti na přítomnosti chodců, zvířat, tvaru předmětů, umístění atd. v okolí vozidla.
- Při dálkovém pohybu vozidlem couváním se obou metod (1) a (2) nejprve vyrovná volant a poté se bude vozidlo pohybovat pouze v přímém směru.

! VÝSTRAHA

- Pokud používáte funkci dálkový pohyb vozidlem, ujistěte se, že z vozidla vystoupili všichni cestující.
- Pokud je akumulátor vozidla vybitý, nebo pokud při parkování na úzkém parkovacím místě selže dálkový inteligentní parkovací asistent, funkce dálkový pohyb vozidlem nebude fungovat. Vždy zaparkujte vozidlo na dostatečně širokém místě, abyste mohli nastupovat nebo vystupovat z vozidla.
- Pamatujte, že v závislosti na parkovacím místě možná nebudete moci opustit místo, na které jste zajeli pomocí funkce dálkový pohyb vozidlem.
- Po zaparkování se může okolí změnit v důsledku pohybu okolních vozidel. Pokud k tomu dojde, funkce dálkový pohyb vozidlem nemusí fungovat.
- Před opuštěním vozidla zavřete okna a střešní okno a před zamknutím dveří se ujistěte, že je vozidlo vypnuté.

Provozní stav funkce Dálkový pohyb vozidlem

Provozní stav	Kontrolka LED na chytrém klíčku	Výstražné světlo
Ovládání vozidla	Zelená kontrolka LED trvale bliká	-
Pauza	Červená kontrolka LED trvale bliká	Bliká
Off	Červená kontrolka LED se rozsvítí na 4 sekundy a poté zhasne	Blikne třikrát a zhasne
Dokončeno	Zelená kontrolka LED se rozsvítí na 4 sekundy a poté zhasne	Blikne jednou a zhasne

i Informace

- Indikace provozního stavu výstražnými světly nemusí být v závislosti na předpisech vaší země použitelná.
- Pokud se chytrý klíček nenachází v provozním rozsahu vozidla (přibližně do 4 m), kontrolka LED chytrého klíčku nebude svítit ani blikat. Používejte chytrý klíček v provozním rozsahu.

Jak vypnout funkci Dálkový pohyb vozidlem, když je v činnosti

- Zatímco multimediální systém navádí řidiče při použití způsobu 2, stiskněte tlačítko parkování/zobrazení (P).
- Zatímco multimediální systém navádí řidiče při použití způsobu 2, přehradte z polohy P (parkování) do jakékoli jiné polohy.
- Stiskněte tlačítko bezpečnost při parkování (P) nebo na obrazovce multimediálního systému vyberte „Cancel“ (Zrušit).
- Zatímco je vozidlo ovládáno funkcí Dálkový pohyb vozidlem, stiskněte tlačítko vzdáleného startování (P) na chytrém klíčku. Funkce Dálkový pohyb vozidlem se vypne. V tuto chvíli se vozidlo vypne.
- Nastupte do vozidla s chytrým klíčkem u sebe. Funkce Dálkový pohyb vozidlem se vypne. V tomto okamžiku zůstane vozidlo zapnuté.

Funkce se pozastaví, dojde-li k některé z následujících situací:

- Ve směru jízdy vozidla se nachází chodec, zvíře nebo předmět.
- Dveře nebo dveře zavazadlového prostoru jsou otevřené.
- Tlačítko jízdy vpřed (P) nebo couvání (P) není nepřetržitě stisknuto
- Je současně stisknuto několik tlačítek na chytrém klíčku
- Chytrý klíček není ovládán ve vzdálenosti do 4 m od vozidla
- Kromě ovládacího chytrého klíčku je stisknuto tlačítko i na jiném chytrém klíčku
- Systém varování před kolizí v mrtvém úhlu nebo asistent prevence kolize s vozidly v příčném směru při couvání jsou v činnosti, když je vozidlo ovládáno ve směru couvání.
- Vozidlo ujede 7 m, zatímco je stisknuto tlačítko na chytrém klíčku s funkcí

dálkový pohyb vozidlem (maximální vzdálenost ujetá vozidlem na jedno stisknutí tlačítka)

Funkce se zruší, dojde-li k některé z následujících situací:

Když je funkce dálkový pohyb vozidlem zrušena, vozidlo automaticky zastaví, zařadí polohu P (parkování) a zatáhne elektronickou parkovací brzdou (EPB).

- Volant je ovládán řidičem
- Během pohybu vozidla je zařazen rychlostní stupeň
- Během pohybu vozidla je použita elektronická parkovací brzda
- Kapota je otevřená.
- Je sešlápnutý brzdový pedál nebo pedál akcelerace, když jsou všechny dveře zavřené
- Chytrý klíček je mimo vozidlo, když je sešlápnutý brzdový pedál, zatímco jsou dveře řidiče otevřené
- Dojde k prudkému zrychlení
- Dojde k smyku vozidla
- Kolo je zablokované překážkou a nemůže se pohybovat
- Uplynuly přibližně 3 minuty a 50 sekund od okamžiku zahájení činnosti funkce dálkový pohyb vozidlem
- Sklon silnice přesahuje provozní dosah
- Funkce je pozastavena na déle než 1 minutu
- Celková ujetá vzdálenost vozidla 14 m od zahájení činnosti funkce dálkový pohyb vozidlem
- Volant, řazení, brzdění a ovládací prvky řízení nefungují správně
- Došlo k problému s chytrým klíčkem nebo je baterie chytrého klíčku téměř vybitá
- Systém ABS, TCS nebo ESC je v činnosti kvůli kluzké vozovce
- Zní alarm systému ochrany proti odcizení vozidla

Porucha a omezení funkce dálkového inteligentního parkovacího asistenta

Porucha dálkového inteligentního parkovacího asistenta



Kontrola dálkového inteligentního parkovacího asistenta

Pokud dálkový inteligentní parkovací asistent nefunguje správně, v multimediálním systému se zobrazí varovné hlášení „**Check Parking Assist**“ (Zkontrolujte parkovacího asistenta). Pokud se zobrazí toto hlášení, přestaňte dálkový inteligentní parkovací asistent používat a doporučujeme vám nechat vozidlo zkontrolovat u autorizovaného opravce HYUNDAI.





Zrušení dálkového inteligentního parkovacího asistenta

Když je dálkový parkovací asistent v činnosti, funkce se může bez ohledu na příkaz k parkování zrušit a může se zobrazit varovné hlášení „**Parking Assist Canceled**“ (Parkovací asistent zrušen). V závislosti na situaci se mohou zobrazit i další hlášení. Při parkování vozidla pomocí dálkového parkovacího asistenta postupujte podle pokynů v multimediálním systému. Při používání dálkového inteligentního parkovacího asistenta se vždy rozhlížejte a dávejte pozor.



Pohotovostní stav dálkového inteligentního parkovacího asistenta

Když se při stisknutí a přidržení tlačítka parkování/zobrazení () zobrazí hlášení „**Parking Assist Conditions Not Met**“ (Podmínky parkovacího asistenta nejsou splněny), zatímco je dálkový inteligentní parkovací asistent v pohotovostním režimu. Po chvíli znovu stiskněte a přidržte tlačítko parkování/zobrazení (), abyste zjistili, zda dálkový inteligentní parkovací asistent funguje.

Hlášení se zobrazí i v případě, že je baterie chytrého klíčku téměř vybitá. Zkontrolujte stav baterie chytrého klíčku.

Omezení funkce dálkového inteligentního parkovacího asistenta

Za následujících okolností může být omezena schopnost funkce dálkového inteligentního parkovacího asistenta provádět parkování nebo vyjždění vozidla, může dojít ke kolizi, nebo se může dálkový inteligentní parkovací asistent vypnout. V případě potřeby zaparkujte nebo vyjedte s vozidlem ručně.

- Na volant je připevněno příslušenství nebo byly upraveny součásti řízení
- Na vozidle jsou nasazeny sněhové řetězy, náhradní kolo nebo kolo jiného rozměru
- Tlak vzduchu v pneumatikách je ve srovnání s předepsaným tlakem vyšší nebo nižší
- Vaše vozidlo je naloženo nákladem delším nebo širším, než je vaše vozidlo, nebo je k němu připojen přívěs
- Problémy s geometrií kol nebo byly upraveny součásti zavěšení
- Byly upraveny součásti brzdového systému, jako jsou brzdové kotouče, třmeny atd.
- Vaše vozidlo se silně naklání na jednu stranu
- Vaše vozidlo je vybaveno tažným zařízením
- Registrační značka je namontovaná jinde než na původním místě
- Když je dálkový inteligentní parkovací asistent aktivován, nad nebo pod ultrazvukovým snímačem se nachází osoba, zvíře nebo objekt
- Parkovací místo je zakřivené nebo šikmé
- V blízkosti parkovacího místa se nachází překážka, jako je osoba, zvíře nebo předmět (odpadkový koš, jízdní kolo, motocykl, nákupní vozík, úzký sloup apod.)
- V blízkosti parkovacího místa je kruhový sloup, úzký sloupek nebo sloup obklopený předměty, jako je hasicí přístroj atd.
- Povrch vozovky je nerovný (obrubník, retardér apod.)
- Vozovka je kluzká
- Parkovací místo je poblíž vozidla s vyšší světlou výškou nebo velkého vozidla, jako je nákladní automobil apod.
- Parkovací místo je ve svahu
- Fouká silný vítr
- Dálkový inteligentní parkovací asistent se používá na nerovných silnicích, šterkových cestách, v křovinatém porostu apod.
- Výkon ultrazvukového snímače je ovlivněn extrémně horkým nebo chladným počasím
- Ultrazvukový snímač je pokrytý sněhem nebo vodou
- V blízkosti se nachází objekt, který generuje ultrazvukové vlny
- V blízkosti ultrazvukových snímačů je v činnosti bezdrátové zařízení s funkcí vysílání
- Vaše vozidlo je ovlivněno systémem varování vzdálenosti při parkování jiného vozidla
- Snímač byl nainstalován na nesprávném místě, nebo byl vlivem nárazu do nárazníku posunut na nesprávné místo
- Když ultrazvukový snímač nedokáže detekovat následující objekty:
 - Ostré nebo tenké objekty, jako např. lana, řetězy nebo malé tyče
 - Objekty menší než 100 cm a užší než 14 cm v průměru
 - Objekty, které mají tendenci absorbovat frekvenci snímače, jako např. tkaniny, houbovitě materiály nebo sníh
 - Úzký předmět, například roh čtvercového sloupku
 - Osoba, zvíře nebo předmět v blízkosti ultrazvukového snímače

Dálkový inteligentní parkovací asistent nemusí fungovat správně za následujících okolností:

- Parkování ve svahu



Při parkování ve svahu zaparkujte ručně.

- Parkování na nerovné vozovce



Dálkový inteligentní parkovací asistent se může vypnout, když vozidlo prokluzuje, nebo se vozidlo nemůže pohybovat kvůli jízdním podmínkám, jako jsou kamínky nebo štěrky.

- Parkování za nákladním vozem



Nepoužívejte dálkového inteligentního parkovacího asistenta u vozidel s vyšší světloú výškou, jako je autobus, nákladní automobil atd. Může dojít k nehodě.

- Parkování vedle sloupu



Výkon dálkového inteligentního parkovacího asistenta se může snížit nebo může dojít ke kolizi s překážkou, pokud se v blízkosti parkovacího místa nachází úzký objekt, kruhový sloupek, čtvercový sloupek nebo sloupek obklopený objekty, jako je hasicí přístroj apod. Řidič by měl vozidlo zaparkovat ručně.

- Parkování na parkovacím místě s vozidlem pouze na jedné straně



Při používání dálkového inteligentního parkovacího asistenta může při parkování na parkovacím místě s vozidlem pouze na jedné straně vaše vozidlo přejet parkovací čáru, aby se vyhnulo zaparkovanému vozidlu.

- Šikmé parkování



Funkce dálkového pohybu vozidlem nemusí v šikmém parkovacím místě fungovat správně.

- Parkování na sněhu



Sníh může narušit funkci snímačů, případně se dálkový inteligentní parkovací asistent může při parkování na kluzké vozovce vypnout.

⚠ VÝSTRAHA

Při používání dálkového inteligentního parkovacího asistenta dodržujte následující opatření:

- Řidič je při používání dálkového inteligentního parkovacího asistenta odpovědný za bezpečné parkování a vyjíždění.
- Při používání dálkového inteligentního parkovacího asistenta se kvůli své bezpečnosti držte mimo směr, ve kterém se vozidlo pohybuje.
- Při používání dálkového inteligentního parkovacího asistenta vždy zkontrolujte okolí. Pokud jsou v blízkosti snímače nebo jsou v oblasti mrtvého úhlu snímače chodci, zvířaty nebo předměty, může dojít ke kolizi s nimi.

- Pokud se během činnosti dálkového inteligentního parkovacího asistenta náhle objeví chodec, zvíře nebo předmět, může dojít ke kolizi.
- Dálkového inteligentního parkovacího asistenta nepoužívejte, pokud jste pod vlivem alkoholu.
- Nedovolte dětem ani jiným lidem používat chytrý klíček.
- Pokud se dálkový inteligentní parkovací asistent používá nepřetržitě po delší dobu, může to nepříznivě ovlivnit výkon dálkového inteligentního parkovacího asistenta.
- Dálkový inteligentní parkovací asistent nemusí fungovat správně, pokud vozidlo potřebuje seřízení geometrie kola, například když se vozidlo naklání na jednu stranu. Doporučujeme vám nechat vozidlo zkontrolovat u autorizovaného opravce HYUNDAI.
- Při brzdění systémem dálkového inteligentního parkovacího asistenta nebo při sešlápnutí brzdového pedálu řidičem může být slyšet hluk.
- Dálkový inteligentní parkovací asistent může náhle zabrzdít, aby nedošlo ke kolizi.
- Dálkového inteligentního parkovacího asistenta používejte pouze na dostatečně velkém parkovacím místě, aby se vozidlo mohlo bezpečně pohybovat.

POZNÁMKA

- Pokud se během činnosti dálkového inteligentního parkovacího asistenta ozve varování 3. fáze (bzučák zní trvale) systému varování vzdálenosti při parkování (jízda vpřed/couvání), znamená to, že detekovaná překážka je blízko vašeho vozidla. V takovém případě dálkový inteligentní parkovací asistent dočasně zastaví svou činnost. Ujistěte se, že kolem vašeho vozidla nejsou žádní chodci, zvířata nebo předměty.
- V závislosti na činnosti brzdy se mohou během pohybu vozidla rozsvítit brzdová světla.
- Pokud je dálkově nastartováno vozidlo, které bylo delší dobu zaparkováno v chladném počasí, může být spuštění funkce dálkové inteligentní parkování v závislosti na stavu vozidla zpožděno nebo zrušeno.

Prohlášení o shodě

Přední radar

Komponenty s radiovou frekvencí splňují:

- Pro Evropu a další evropská území

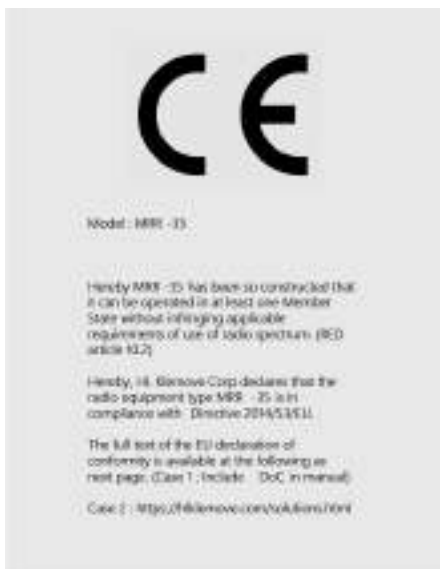

Zadní rohový radar

Komponenty s radiovou frekvencí splňují:

- Pro Evropu a země s certifikátem CE



8. Nouzové situace

Výstražná světla	8-2
V případě nouze během jízdy	8-2
Pokud se vozidlo vypne při jízdě	8-2
Pokud se vozidlo vypne na křižovatce nebo přejezdu	8-2
V případě defektu pneumatiky za jízdy	8-3
Když nelze vozidlo nastartovat	8-3
Ověřte na ukazateli nabití, že akumulátor elektromobilu nemá nízký stav nabití... ..	8-3
Startování z cizího zdroje (12V akumulátor)	8-4
Systém kontroly tlaku vzduchu v pneumatikách (TPMS)	8-7
Resetování systému TPMS	8-8
Kontrolka nízkého tlaku vzduchu v pneumatikách	8-9
Kontrolka poruchy systému TPMS	8-11
Když dojde k defektu pneumatiky (a máte soupravu na opravu pneumatiky)	8-12
Úvod	8-12
Poznámky ke správnému používání soupravy na opravu pneumatiky	8-13
Součásti soupravy na opravu pneumatiky	8-14
Používání soupravy na opravu pneumatiky v případě defektu	8-15
Postup úpravy tlaku vzduchu v pneumatikách	8-18
Tažení vozidla	8-19
Odtahová služba	8-19
Odnímatelné vlečné oko	8-20
Nouzové prostředky	8-21
Hasicí přístroj	8-21
Lékárnička	8-21
Výstražný trojúhelník	8-21
Manometr	8-22
Celoevropský systém eCall (pro Evropu)	8-23
Informace o zpracování dat (pro Evropu)	8-26
Celoevropský systém eCall (pro Evropu)	8-28

Výstražná světla

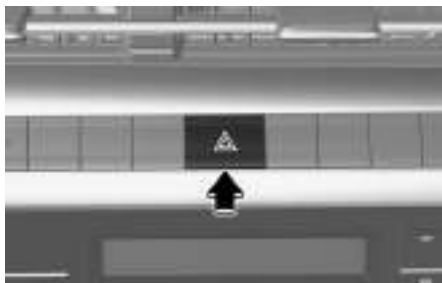

Výstražná světla slouží jako výstraha pro ostatní řidiče, aby byli zvláště opatrní, když se k vašemu vozidlu blíží, předjíždějí jej nebo jej míjejí.

Použít byste je měli vždy, když je prováděna nouzová oprava nebo je vozidlo odstavené na okraji silnice.

Chcete-li zapnout či vypnout výstražná světla, stiskněte tlačítko výstražných světel. Tlačítko start/stop motoru může být v libovolné poloze. Tlačítko výstražných světel se nalézá uprostřed centrálního panelu. Všechny ukazatele směru budou blikat současně.

- Výstražná světla fungují bez ohledu na to, zda je vozidlo zapnuté (kontrolka READY svítí) nebo ne.
- Ukazatele směru nefungují, pokud jsou zapnutá výstražná světla.

V případě nouze během jízdy

Pokud se vozidlo vypne při jízdě

- Postupně zpomalujte a udržujte přímý směr jízdy. Opatrně sjeďte z vozovky a na bezpečném místě zastavte.
- Zapněte výstražná světla.
- Pokuste se vozidlo nastartovat znovu. Jestliže vozidlo nespustí, doporučujeme kontaktovat autorizovaného opravce HYUNDAI nebo vyhledat jinou odbornou pomoc.

Pokud se vozidlo vypne na křižovatce nebo přejezdu

Pokud se vozidlo vypne na křižovatce nebo na přejezdu a je to bezpečné, zařadte polohu N (neutrál) a odtlačte vozidlo na bezpečné místo.

Informace o zachování zařazené polohy N (neutrál) po vypnutí vozidla naleznete v části „Zachování zařazené polohy N (neutrál) po vypnutí vozidla“ v kapitole 6.

V případě defektu pneumatiky za jízdy

Pokud při jízdě dojde k defektu pneumatiky:

- Uvolněte pedál akcelerace, postupně zpomalujte a udržujte vozidlo v přímém směru. Nezačněte hned brzdit ani se nepokoušejte ihned sjet z vozovky, mohli byste ztratit kontrolu nad vozidlem a způsobit nehodu. Jakmile vůz zpomalí natolik, abyste mohli bezpečně zastavit, opatrně přibrzďte a sjeďte z vozovky. Sjeďte co nejdále a zaparkujte na pevné a rovné ploše. Pokud jste na dálnici s oddělenými jízdními pruhy, pak nikdy neparkujte v prostoru mezi těmito dvěma jízdními pruhy.
- Pokud vozidlo stojí, zapněte tlačítko výstražných směrových světel, zařadte polohu P (parkování), zatáhněte parkovací brzdu a přepněte tlačítko start/stop motoru do polohy OFF.
- Nechte všechny cestující vystoupit z vozidla. Všichni musí vystupovat mimo vozovku, směrem ke krajnici.
- Pokud měníte pneumatiku s defektem, postupujte podle instrukcí dále v této kapitole.

Když nelze vozidlo nastartovat

Ověřte na ukazateli nabití, že akumulátor elektromobilu nemá nízký stav nabití

- Ujistěte se, že je zařazena poloha P (parkování). Vozidlo nastartuje pouze se zařazenou polohou P (parkování).
- Zkontrolujte kontakty a svorky 12V akumulátoru, zda jsou čisté a správně utažené.
- Zapněte osvětlení interiéru. Pokud se světlo při startování ztlumí nebo zhasne, je 12V akumulátor vybitý.

Vozidlo neroztlačujte ani neroztahujte. Může dojít k poškození vašeho vozidla.

Startování z cizího zdroje (12V akumulátor)

Startování z cizího zdroje může být nebezpečné, pokud je prováděno nesprávně. Postupujte podle pokynů v této části kapitoly pro startování z cizího zdroje, abyste předešli závažnému zranění osob nebo poškození vozidla. Máte-li jakékoli pochybnosti o tom, jak správně startovat z cizího zdroje, ponechte tento úkon na servisním technikovi nebo na odtahové službě.

VÝSTRAHA

Aby nedošlo k závažnému nebo smrtelnému zranění vás či přihlížejících osob, při práci poblíž akumulátoru nebo při manipulaci s ním:

Při manipulaci s akumulátorem si pozorně přečtěte a dodržujte související informace.



Používejte bezpečnostní brýle, určené k ochraně zraku před zásahem kyselinou.



Nepřibližujte se k akumulátoru s otevřeným ohněm, zdroji jiskření nebo doutnajícími předměty.



V člancích akumulátoru je vždy přítomen plynný vodík. Je vysoce hořlavý a při vznícení může vybuchnout.



Udržujte akumulátory mimo dosah dětí.



Akumulátor obsahuje kyselinu sírovou, která je vysoce žíravá. Nedovolte, aby se kyselina dostala do kontaktu s vašimi očima, kůží nebo oblečením.

Pokud vaše oči zasáhne kyselina, vyplachujte je čistou vodou po dobu minimálně 15 minut a ihned vyhledejte lékaře. Jestliže kyselina zasáhne vaši kůži, pečlivě zasaženou oblast omyjte. Pokud cítíte bolest nebo máte pocit popálení, ihned vyhledejte lékaře.



- Akumulátor zvedejte za držák nebo na opačných rozích. Pokud zvedáte akumulátor v plastovém pouzdře, zvýšený tlak na pouzdro může zapříčinit únik kyseliny z akumulátoru.
- Nepokoušejte se nastartovat vozidlo se zmrzlým akumulátorem z cizího zdroje.

- Nikdy se nepokoušejte nabíjet akumulátor, jestliže jsou k němu připojeny kabely z vozidla.
- Systém elektrického zapalování pracuje s vysokým napětím.
Nikdy se nedotýkejte těchto součástí, když je vozidlo zapnuté nebo je tlačítko start/stop motoru v poloze ON.
- Systém elektrického zapalování pracuje s vysokým napětím. Nikdy se nedotýkejte těchto součástí, když svítí kontrolka READY nebo je tlačítko start/stop motoru v poloze ON.
- Nedovolte, aby se kladný (+) a záporný (-) kabel vzájemně dotkly. Může vznikat jiskření.
- Když se pokusíte pomocí startovacích kabelů nastartovat s vybitým nebo zmrzlým akumulátorem, může dojít k jeho roztržení nebo výbuchu.
- Nepřipojujte záporný (-) pól přímo ke startovacímu kabelu. Ten připojte k některé z kovových součástí v motorovém prostoru dál od akumulátoru. Přímé připojení záporného (-) pólu ke startovacímu kabelu může způsobit výbuch.
- Ujistěte se, že ke startování používáte pouze 12V akumulátor. Použití akumulátorů s jiným napětím ke startování může vést k poškození akumulátoru nebo dokonce k výbuchu.

Postup startování z cizího zdroje

***i* Informace**

Při startování vozidla z cizího zdroje použijte startovací svorku v motorovém prostoru.

1. Umístěte vozidla tak blízko, aby k nim dosáhly startovací kabely. Dbejte, aby se vozidla nedotýkala částmi karoserie.
2. Vždy se vyhněte ventilátorům a veškerým pohyblivým součástem v motorovém prostoru, i když jsou vozidla vypnutá.
3. Vypněte všechny elektrické spotřebiče jako rádio, světla, klimatizaci atd.
U vozidel zařadte polohu P (parkování) a zatáhněte parkovací brzdu. Vypněte obě vozidla.
4. Otevřete kapotu.
5. Sejměte kryt akumulátoru umístěný uvnitř předního přední zavazadlového prostoru.



6. Sejměte kryt pojistkové skříňky v motorovém prostoru.

⚠ POZOR

Před startováním se ujistěte, že jste správně identifikovali kladné (+) a záporné (-) svorky, abyste zabránili připojení s opačnou polaritou.



7. Připojte pomocné kabely přesně v pořadí podle obrázku. Nejprve připojte jeden pomocný kabel k červenému, kladnému (+) pólu akumulátoru vašeho vozidla (1).
8. Druhý konec pomocného kabelu připojte k červenému, kladnému (+) pólu akumulátoru v pomocném vozidle (2).
9. Druhý pomocný kabel připojte k černému, zápornému (-) pólu akumulátoru / přípojovacímu terminálu pomocného vozidla (3).
10. Druhý konec druhého pomocného kabelu připojte k ukostření vašeho vozidla (4).
- Zajistěte, aby se pomocné kabely nedostaly do kontaktu s ničím s výjimkou správných svorek akumulátorů nebo terminálů nebo ukostření. Při připojování se nenaklánějte nad akumulátor.

⚠ VÝSTRAHA

Nepřipojujte propojovací kabel k zápornému (-) pólu vybitého akumulátoru. Jiskra by mohla způsobit výbuch akumulátoru a vést ke zranění osob nebo poškození vozidla.

11. Nastartujte pomocné vozidlo a nechte jej několik minut běžet. Pak nastartujte své vozidlo.
12. Nechte motor vašeho vozidla běžet nejméně 30 minut na volnoběh nebo s ním jedte, abyste zajistili, že se akumulátor dostatečně nabije, aby byl schopen po vypnutí vozidla samostatně nastartovat. Zcela vybitý akumulátor může pro úplné nabití potřebovat až 60 minut provozu vozidla. Pokud je vozidlo v provozu po kratší dobu, vozidlo by se nemuselo opětovně nastartovat.

Pokud vaše vozidlo ani po několika pokusech nenastartuje, patrně potřebuje servisní zásah. Doporučujeme vám nechat vozidlo zkontrolovat u autorizovaného opravce HYUNDAI. Pomocné kabely odpojujte v přesně opačném pořadí, než v jakém jste je připojovali:

1. Odpojte pomocný kabel od ukostření vašeho vozidla (4).

2. Odpojte druhý konec pomocného kabelu od černého, záporného (-) pólu, resp. připojovacího terminálu pomocného vozidla (3).
3. Odpojte druhý pomocný kabel od červeného, kladného (+) pólu akumulátoru, resp. připojovacího terminálu v pomocném vozidle (2).
4. Odpojte druhý konec pomocného kabelu od červeného, kladného (+) pólu akumulátoru vašeho vozidla (1).

i Informace



Nesprávně zlikvidovaná baterie může být škodlivá pro životní prostředí a lidské zdraví. Baterii zlikvidujte v souladu s místními zákony nebo předpisy.

POZNÁMKA

Aby nedošlo k poškození vozidla:

- K nastartování vozidla z cizího zdroje používejte pouze 12V zdroj (akumulátor nebo startovací systém).
- Nepokoušejte se nastartovat vozidlo roztlačením.

⚠ VÝSTRAHA

Při startování vozidla zabraňte kontaktu kladného (+) a záporného (-) kabelu. Jiskra by mohla způsobit zranění.

System kontroly tlaku vzduchu v pneumatikách (TPMS)

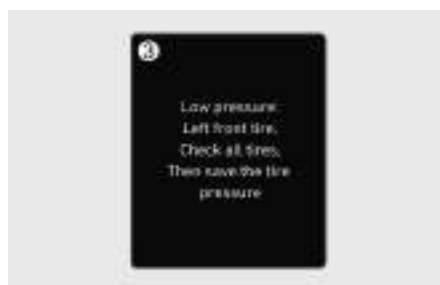
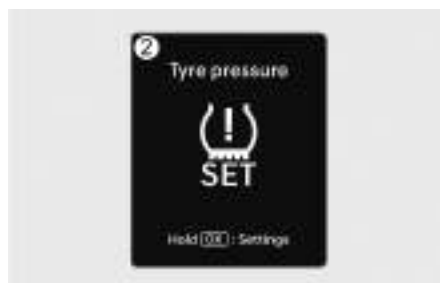

- (1) Kontrolka nízkého tlaku vzduchu v pneumatikách / kontrolka poruchy TPMS
- (2) Resetování systému TPMS
- (3) Varovné hlášení nízkého tlaku vzduchu v pneumatikách

Systém kontroly tlaku vzduchu v pneumatikách (TPMS) zjišťuje nízký tlak v pneumatikách pomocí snímačů v kolech, které detekují změny poloměru pneumatik a vibrace během jízdy. Aby tento systém fungoval správně, je třeba jej resetovat a uložit aktuální tlak vzduchu v pneumatikách. Po resetování systému TPMS se při nedostatečném tlaku vzduchu v jedné nebo více pneumatikách v porovnání s uloženým tlakem v pneumatikách zobrazí na sruženém přístroji varovná kontrolka. Varovná kontrolka se objeví také v případě problému se systémem TPMS.

Pokud jsou splněny podmínky vozidla, může systém TPMS indikovat nízký tlak vzduchu v pneumatice. I kdyby systém TPMS ukazoval, že je podhuštěna pouze jedna pozice, měli byste zkontrolovat všechny čtyři pneumatiky a upravit je na doporučený tlak.

Podrobnosti o varovných kontrolkách a resetování systému TPMS naleznete v následující části této kapitoly.

Resetování systému TPMS

Postup resetování systému TPMS:

1. Upravte tlak vzduchu ve všech pneumatikách na doporučenou hodnotu.
2. Při zaparkovaném vozidle stiskněte tlačítko  na volantu.



3. Na sruženém přístroji vyberte **Tyre pressure** pomocí spínače **^**, **v** (NAHORU, DOLŮ).
4. Stiskněte a podržte tlačítko **OK** Na volantu a vyberte **Set**.



5. Zkontrolujte, zda se na sdruženém přístroji zobrazí hlášení „**Standard tyre pressures saved**“ (Standardní tlak vzduchu v pneumatikách uložen) a zda bliká asi 4 sekundy varovná kontrolka (⚠).

i Informace

- Pokud se na sdruženém přístroji nezobrazí hlášení „**Standard tyre pressures saved**“ (Standardní tlak vzduchu v pneumatikách uložen) a na sdruženém přístroji neblíká varovná kontrolka (⚠), zkuste to znovu od kroku 2.
- Pokud se ve sdruženém přístroji zobrazí hlášení „**Set tyre pressure after parking the vehicle**“ (Nastavte tlak vzduchu v pneumatikách po zaparkování vozidla), zastavte vozidlo a znovu stiskněte a podržte tlačítko **OK**.
- Podrobnosti o doporučeném tlaku vzduchu pneumatik vašeho vozidla naleznete v části „Pneumatiky a kola“ v kapitole 2.

Aby systém TPMS fungoval běžným způsobem, resetujte jej v následujících situacích:

- Po opravě nebo výměně pneumatiky nebo kola.
- Po záměně polohy pneumatiky nebo kola.
- Po úpravě tlaku vzduchu v pneumatikách.
- Když svítí varovná kontrolka nízkého tlaku vzduchu v pneumatikách.
- Po výměně zavěšení nebo systému ABS/ESC.

⚠ POZOR

- Po nastavení tlaku vzduchu ve všech čtyřech pneumatikách na doporučenou hodnotu proveďte resetování. Pokud provedete resetování bez seřízení tlaku vzduchu, varovný zvuk se nemusí aktivovat nebo se může aktivovat nesprávně.
- Pokud je tlak vzduchu ve všech čtyřech pneumatikách upraven, nezapomeňte provést resetování. Jinak by mohlo dojít k poruše systému a varovný zvuk by se nemusel aktivovat nebo by se mohl aktivovat nesprávně.
- Tlak vzduchu v pneumatikách seřízujte, když jsou pneumatiky studené. Výraz „studené pneumatiky“ znamená, že vozidlo nebylo v pohybu minimálně 3 hodiny nebo ujelo méně než 1,6 km.

Kontrolka nízkého tlaku vzduchu v pneumatikách



Když se rozsvítí varovná kontrolka nízkého tlaku vzduchu v pneumatikách (⚠) a na displeji sdruženého přístroje se na 10 sekund zobrazí varovné hlášení, je jedna nebo více pneumatik výrazně podhuštěných.

Zobrazí se také poloha podhuštěné pneumatiky. (je-li ve výbavě)

Pokud se kontrolka rozsvítí, zpomalte a vyvarujte se prudkých manévřů řízení a náhlého brzdění. Doporučujeme vám nechat vozidlo zkontrolovat u autorizovaného opravce HYUNDAI.

Zkontrolujte stav a tlak vzduchu ve všech čtyřech pneumatikách a poté resetujte systém TPMS (podrobnosti naleznete v části „Resetování systému TPMS“ v této kapitole) nebo proveďte požadované opatření k nápravě, např. opravu nebo výměnu pneumatik.

Pokud není v blízkosti autorizovaný opravce HYUNDAI, zastavte na bezpečném místě a zkontrolujte stav a tlak vzduchu ve všech čtyřech pneumatikách a poté resetujte systém TPMS.

Pokud nemůžete tlak vzduchu seřídit, použijte soupravu na opravu pneumatiky (TMK) k opravě nebo vyměňte podhuštěnou pneumatiku za náhradní (je-li ve výbavě). Doporučujeme vám nechat vozidlo zkontrolovat u autorizovaného opravce HYUNDAI.

Kolo s nízkým tlakem vzduchu nemusíte být schopni poznat pouhým pohledem. Při měření tlaku v pneumatice používejte vždy kvalitní manometr. Mějte na paměti, že pokud je pneumatika zahřátá (jízdou), naměříte vyšší tlak než u studené pneumatiky. Studené pneumatiky jsou tehdy, když vozidlo nebylo v pohybu tři hodiny a ujelo méně než 1,6 km během tohoto 3hodinového období. Před měřením tlaku vzduchu nechte pneumatiku vychladnout. Před huštěním na předepsaný tlak vzduchu vždy zkontrolujte, zda je pneumatika studená.

i Informace

- Varovná kontrolka může zůstat svítit i po výměně za náhradní kolo. Vyměňte pneumatiku vozidla za pneumatiku původních rozměrů.
- Upozorňujeme, že systém TPMS není náhradou za správnou údržbu pneumatik. Řidič je zodpovědný za udržování příslušného doporučeného tlaku vzduchu a pneumatiky je nutné pravidelně kontrolovat, zda je dodržen doporučený tlak vzduchu.
- Varovná kontrolka nízkého tlaku vzduchu v pneumatikách se může rozsvítit, pokud nebyl systém TPMS resetován, když to bylo potřeba.
- V zimě nebo v chladném počasí se může varovná kontrolka nízkého tlaku vzduchu v pneumatikách rozsvítit v případě, že byl tlak vzduchu upraven na správnou hodnotu za teplého počasí. Neznamená to poruchu systému TPMS, jelikož při snižování teploty se úměrně snižuje také tlak v pneumatikách. Zkontrolujte tlak vzduchu v pneumatikách a nahustěte pneumatiky na doporučený tlak.
- Výkon systému TPMS se může snížit v následujících situacích:
 - Resetování bylo provedeno nesprávně.
 - Nejsou nainstalovány pneumatiky původní velikosti.
 - Při jízdě po nerovných silnicích, jako jsou zasněžené, kluzké nebo nezpevněné cesty.
 - Opakované prudké zatáčení, náhlé zrychlování nebo prudké brzdění.
 - Jízda příliš rychle nebo příliš pomalu.
 - Vozidlo je přetížené.
 - Používáte náhradní pneumatiku nebo jsou nainstalované sněhové řetězy.

VÝSTRAHA

- Dlouhodobá jízda s nízkým tlakem vzduchu v pneumatice může způsobit přehřívání a destrukci pneumatiky. Podhuštění pneumatik může způsobit nestabilitu vozidla a snížit životnost pneumatik a zvýšit spotřebu energie, prodloužit brzdovou dráhu a způsobit další poruchy pneumatik, které mají za následek ztrátu kontroly nad vozidlem. Doporučujeme nechat vaše vozidlo zkontrolovat u autorizovaného opravce HYUNDAI a udržovat doporučený tlak vzduchu v pneumatikách.
- TPMS vás nemůže upozornit na vážné a náhlé poškození pneumatiky způsobené vnějšími vlivy. Pokud cítíte jakoukoliv nestabilitu vozidla, okamžitě uvolněte pedál akcelerace, plynule a mírně zabrzděte a pomalu dojeďte na bezpečné místo mimo dopravní provoz.

Kontrolka poruchy systému TPMS



Dojde-li k problému se systémem kontroly tlaku vzduchu v pneumatikách, kontrolka poruchy TPMS (!) bude přibližně 70 sekund blikat a poté zůstane svítit.

Jestliže kontrolka zůstane svítit i po resetování systému TPMS, doporučujeme vám nechat vozidlo co nejdříve zkontrolovat u autorizovaného opravce HYUNDAI.

Pokud dojde k poruše systému TPMS, nelze detekovat podhuštěnou pneumatiku.

POZNÁMKA

Stav	Stav kontrolky (!)
Low Pressure (Nízký tlak vzduchu v pneumatikách)	Aktivní
Porucha systému	Bliká zhruba 70 sekundy a poté zhasne.
Reset	Bliká zhruba 4 sekundy a poté zhasne.

Když dojde k defektu pneumatiky (a máte soupravu na opravu pneumatiky)



Před použitím soupravy na opravu pneumatiky si prosím přečtěte následující pokyny.

- (1) Kompresor
- (2) Nádoba s těsnicím prostředkem

Souprava na opravu pneumatiky je určena pro nouzovou opravu. Doporučujeme nechat pneumatiku co nejdříve zkontrolovat u autorizovaného opravce HYUNDAI nebo ekvivalentním opravcem schváleným pro vaše vozidlo.

! POZOR

Dojde-li k defektu na dvou či více pneumatikách, nepoužívejte soupravu na opravu pneumatiky, protože dodávaná nádoba s těsnicím prostředkem je určena pouze pro jednu pneumatiku.

! VÝSTRAHA

Nesazte se pomoci soupravy na opravu pneumatiky opravit boční části pneumatik. Může dojít k selhání pneumatiky a k nehodě.

! VÝSTRAHA

Nechte pneumatiku co nejdříve opravit. Pneumatika může po nahuštění pomocí soupravy na opravu pneumatik kdykoli ztratit tlak vzduchu.

Úvod

Se soupravou na opravu pneumatiky jste mobilní i v případě, že dojde k defektu pneumatiky.

Systém kompresoru a těsnicího prostředku efektivně a pohodlně utěsní většinu defektů pneumatik osobního vozidla způsobených hřebíky a podobnými předměty a nahuští pneumatiku.

Poté, co se ujistíte, že je pneumatika řádně utěsněna, můžete s ní opatrně jet (do vzdálenosti maximálně 200 km) rychlostí max. 80 km/h, abyste dojeli do servisu nebo k prodejci pneumatik a mohli si nechat pneumatiku vyměnit.

Některé pneumatiky, hlavně s velkými defekty nebo poškozenými boky, nelze zcela utěsnit.

Ztráta tlaku vzduchu v pneumatice může značně narušit její výkonnost.

Proto se musíte vyvarovat náhlých manévřů volantem, zejména pokud je vozidlo silně zatíženo nebo má připojený přívěs.

Souprava na opravu pneumatiky neslouží jako trvalá metoda oprav a je určena jen k jednorázovému použití.

Tyto pokyny ukazují krok za krokem, jak dočasně utěsnit defekt pneumatiky jednoduše a spolehlivě.

Přečtěte si část „Poznámky ke správnému používání soupravy na opravu pneumatiky“.

! VÝSTRAHA

Soupravu na opravu pneumatiky nepoužívejte, pokud došlo k závažnému poškození delší jízdou po prázdné pneumatice nebo pneumatika nemá dostatečný tlak vzduchu.

Pomocí soupravy na opravu pneumatiky lze opravit pouze defekty v běhounu pneumatiky.

Poznámky ke správnému používání soupravy na opravu pneumatiky

- Zaparkujte vozidlo na kraji silnice tak, aby bylo možné pracovat se soupravou na opravu pneumatiky na odvrácené straně od provozu.
- Pro zajištění vozidla před náhodným pohybem vždy zatáhněte parkovací brzdu, i když stojíte na rovném úseku.
- Soupravu na opravu pneumatiky používejte jen pro utěsnění/nahuštění pneumatik osobních vozů. Pomocí soupravy na opravu pneumatik lze opravit pouze defekty v běhounu pneumatiky.
- Nepoužívejte ji pro motocykly, jízdní kola nebo jakýkoli jiný typ pneumatik.
- Z bezpečnostních důvodů nepoužívejte soupravu na opravu pneumatiky, je-li poškozena pneumatika i kolo.
- Souprava na opravu pneumatiky může být neúčinná, pokud je poškození pneumatiky větší než asi 4 mm.
- Pokud není možné pneumatiku zprovoznit pomocí soupravy na opravu pneumatiky, kontaktuje autorizovaného opravce HYUNDAI.
- Soupravu na opravu pneumatiky nepoužívejte, pokud došlo k závažnému poškození delší jízdou po prázdné pneumatice nebo pneumatika nemá dostatečný tlak vzduchu.
- Cizí tělesa, jako např. hřebíky nebo šrouby, která pronikla do pneumatiky, neodstraňujte.
- Pokud je vozidlo venku, nechte vozidlo zapnuté (kontrolka READY svítí). Jinak může kompresor během huštění vybit akumulátor vozidla.
- Nikdy nenechávejte během práce soupravu na opravu pneumatiky mimo dohled.
- Nenechávejte kompresor běžet déle než 10 minut bez přestávky, neboť by se mohl přehřát.
- Nepoužívejte soupravu na opravu pneumatiky, pokud je venkovní teplota nižší než -30 °C.
- V případě, že dojde k potřísnění kůže těsnicím prostředkem, pečlivě zasaženou oblast opláchněte velkým množstvím vody. Pokud podráždění přetrvává, vyhledejte lékařskou pomoc.
- V případě zasažení oka těsnicím prostředkem vyplachujte oko nejméně 15 minut. Pokud podráždění přetrvává, vyhledejte lékařskou pomoc.
- V případě spolknutí těsnicího prostředku si vypláchněte ústa a vypijte hodně vody. Nikdy však nepodávejte nic osobě v bezvědomí a vyhledejte ihned lékařskou pomoc.
- Dlouhodobé působení těsnicího prostředku může způsobit poškození tělesných tkání, například ledvin atd.

Součásti soupravy na opravu pneumatiky

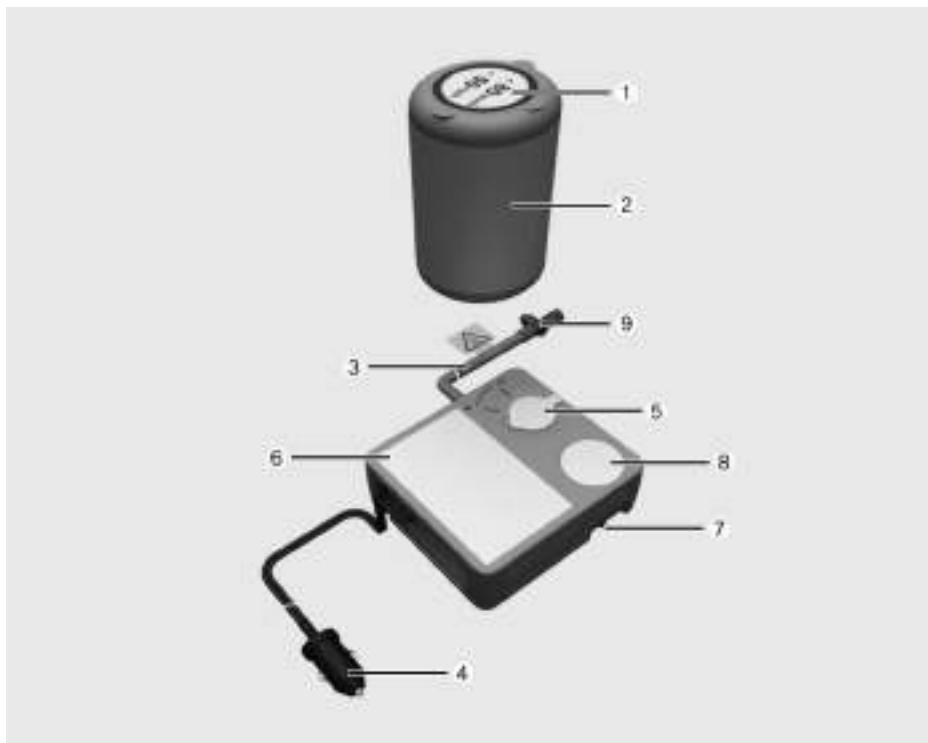

- (1) Štítek s omezením rychlosti
- (2) Nádoba s těsnicím prostředkem a štítek s omezením rychlosti
- (3) Plnicí hadice
- (4) Konektory a kabel pro přímé připojení elektrické zásuvky
- (5) Držák nádoby s těsnicím prostředkem
- (6) Kompresor
- (7) Spínač zapnutí/vypnutí
- (8) Manometr pro zobrazení tlaku vzduchu v pneumatice
- (9) Vypouštěcí ventil pro snížení tlaku vzduchu v pneumatice

Konektory, kabel a připojovací hadičky jsou uloženy v úložném prostoru kompresoru.

Striktně dodržujte uvedený postup, jinak může těsnicí prostředek uniknout pod vysokým tlakem.

VÝSTRAHA

Těsnicí prostředek s prošlou trvanlivostí

Nepoužívejte těsnicí prostředek s prošlou trvanlivostí (tedy po datu trvanlivosti uvedeném na obalu). Zvyšuje se nebezpečí selhání pneumatiky.

⚠ VÝSTRAHA

Těsnicí prostředek

- Udržujte mimo dosah dětí.
- Vyhněte se zasažení očí.
- Zabraňte požití těsnicího prostředku.

Používání soupravy na opravu pneumatiky v případě defektu

⚠ POZOR

Sejměte štítek s omezením rychlosti (1) z nádoby s těsnicím prostředkem (2) a umístěte jej na dobře viditelné místo uvnitř vozidla, například na volant, kde bude řidiči připomínat, aby nejel příliš rychle.

⚠ POZOR

Pokud je nutné pouze upravit tlak vzduchu v pneumatice, řiďte se podle části „Postup úpravy tlaku vzduchu v pneumatikách“ v této kapitole.

Před používáním soupravy na opravu pneumatiky si důkladně prostudujte vysvětlení na těsnicím prostředku.

1. Protřepte nádobu s těsnicím prostředkem (2).



2. Sejměte uzávěr nádoby s těsnicím prostředkem (2), otevřete krytku držáku nádoby na těsnicí prostředek (5) a našroubujte nádobu na držák nádoby na těsnicí prostředek.



3. Zkontrolujte, zda je ventil kompresoru na plnicí hadici zavřený.

4. Odšroubujte čepičku ventilku a našroubujte plnicí hadici (3) na ventilek pneumatiky.



⚠ POZOR

Bezpečně upevněte plnicí hadici na ventilek. V opačném případě může těsnicí prostředek proudit opačným směrem a upcat hadici.

5. Ujistěte se, že je kompresor vypnutý, a připojte kompresor k elektrické zásuvce vozidla pomocí kabelu (4).



6. Při zapnutém vozidle (kontrolka **READY** svítí) zapněte kompresor a nechte ho běžet cca 5–7 minut, aby se těsnicí prostředek plnil pod správným tlakem. (Viz část „Pneumatiky a kola“ v kapitole 2). Tlak vzduchu v pneumatice po naplnění není důležitý, později provedete kontrolu a opravu.

Dejte pozor, aby nedošlo k nadměrnému nahuštění pneumatiky, a při plnění stůjte stranou.

⚠ POZOR

Tlak vzduchu v pneumatikách
Nejezděte, pokud je tlak vzduchu v pneumatice nižší než 200 kPa. Může dojít k náhlému selhání pneumatiky a k nehodě.

7. Vypněte kompresor.
8. Odpojte hadici od konektoru nádoby s těsnicím prostředkem a od ventilku pneumatiky.
Uložte soupravu na opravu pneumatiky zpět do vozidla.
9. Ujeďte ihned zhruba 7–10 km (zhruba 10 minut jízdy), aby se těsnicí prostředek rovnoměrně rozprostřel v pneumatice.
Nepřekračujte rychlost 80 km/h. Pokud je to možné, nejezděte pomaleji než 20 km/h.
Pokud za jízdy zpozorujete neobvyklé vibrace, neobvyklosti nebo hluk, zpomalte a dojeďte na místo mimo dopravní ruch.
Zavolejte asistenční nebo odtahovou službu.

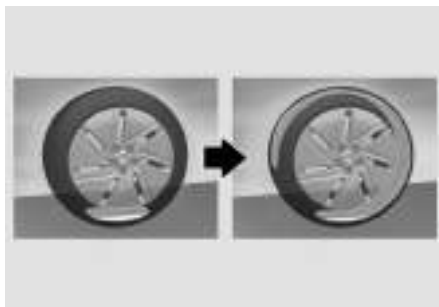

10. Po ujetí cca 7–10 km (nebo po cca 10 minutách) zastavte na bezpečném místě.

11. Připojte plnicí hadici (3) kompresoru přímo k ventilku pneumatiky.



12. Připojte kompresor k elektrické zásuvce vozidla pomocí kabelu.

13. Upravte tlak vzduchu v pneumatice na doporučenou hodnotu.

Při zapnutém vozidle (kontrolka READY svítí) postupujte následovně.

- Pro zvýšení tlaku vzduchu v pneumatice: Zapněte kompresor. Pokud chcete zkontrolovat aktuální tlak vzduchu, na krátkou chvíli vypněte kompresor.
- Pro snížení tlaku nahuštění otočte vypouštěcím ventilem (9) na plnicí hadici (3).

POZNÁMKA

Nenechávejte kompresor běžet déle než 10 minut, jinak se zařízení přehřeje a může dojít k jeho poškození.

i Informace

Běží-li kompresor, může manometr ukazovat vyšší než skutečnou hodnotu. K získání správné hodnoty tlaku vzduchu je potřeba kompresor vypnout.

⚠ POZOR

Pokud není tlak vzduchu zachován, jeďte s vozidlem ještě jednou, viz pokyny v kroku 9.

Potom opakujte kroky 10 až 13.

Souprava na opravu pneumatiky může být neúčinná, pokud je poškození pneumatiky větší než asi 4 mm.

Pokud není možné pneumatiku zprovoznit pomocí soupravy na opravu pneumatiky, kontaktuje autorizovaného opravce HYUNDAI.

⚠ VÝSTRAHA

Tlak vzduchu v pneumatice musí být minimálně 220 kPa (32 psi). Pokud tomu tak není, nepokračujte v jízdě.

Zavolejte asistenční nebo odtahovou službu.

⚠ POZOR

Snímač tlaku vzduchu v pneumatice (je-li vybavena TPMS)

Když vyměňujete pneumatiku za novou, je potřeba odstranit těsnicí prostředek na snímači tlaku vzduchu a kole a zkontrolovat snímače tlaku vzduchu v pneumatikách. Doporučujeme vám nechat tyto úkony provést u autorizovaného opravce HYUNDAI.

i Informace

Při nasazování opraveného nebo vyměněného kola utáhněte matic momentem 107–127 Nm.

Postup úpravy tlaku vzduchu v pneumatikách



1. Zaparkujete vozidlo na bezpečném místě.
2. Připojte plnicí hadici (3) kompresoru přímo k ventilku pneumatiky.
3. Připojte kompresor k elektrické zásuvce vozidla pomocí kabelu.
4. Upravte tlak vzduchu v pneumatice na doporučenou hodnotu.
Při zapnutém vozidle (kontrolka **READY** svítí) postupujte následovně.
 - Pro zvýšení tlaku vzduchu v pneumatice: Zapněte kompresor. Pokud chcete zkontrolovat aktuální tlak vzduchu, na krátkou chvíli vypněte kompresor.
 - Pro snížení tlaku nahuštění otočte vypouštěcím ventilem (9) na plnicí hadici (3).

POZNÁMKA

Nenechávejte kompresor běžet déle než 10 minut, jinak se zařízení přehřeje a může dojít k jeho poškození.

i Informace

- Běží-li kompresor, může manometr ukazovat vyšší než skutečnou hodnotu. K získání správné hodnoty tlaku vzduchu je potřeba kompresor vypnout.
- Při nasazování opraveného nebo vyměněného kola utáhněte matici momentem 107–127 Nm.

! POZOR

Nepoužívejte těsnicí prostředek, když je potřeba pouze upravit tlak vzduchu v pneumatice.

! VÝSTRAHA

Tlak vzduchu v pneumatice musí být minimálně 220 kPa (32 psi). Pokud tomu tak není, nepokračujte v jízdě.

Zavolejte asistenční nebo odtahovou službu.

Tažení vozidla

Odtahová služba



[A] Podvalníky

Pokud potřebujete nouzový odtah, doporučujeme vám obrátit se na autorizovaného opravce HYUNDAI nebo profesionální odtahovou službu.

Správné postupy při zvedání a odtahu jsou nutné, aby se předešlo poškození vozidla. Doporučujeme použít podvalník nebo plošinu.

Pokud některé ze zatížených kol nebo součástí zavěšení kol jsou poškozené nebo se má vozidlo táhnout se zadními koly na zemi, použijte pod zadní kola podvalník.

⚠ POZOR

- Netahejte vozidlo se zadními koly na zemi, protože by mohlo dojít k poškození vozidla.



Opatření při přesunu vozidla na krátkou vzdálenost před tažením vozidla

Přesuňte vozidlo na krátkou vzdálenost do 10 m rychlostí nejvýše 5 km/h pouze při nakládání na odtahové vozidlo nebo v případě, že je třeba vozidlo přemístit.

Musí být přítom zařazena poloha „N“ (neutrál) a uvolněna parkovací brzda. Pokud není možné ovládat redukční převodovku a parkovací brzdu, přemístěte vozidlo se zvednutými zadními koly.

POZNÁMKA

Nezvedejte vozidlo za tažný hák nebo některou součást karosérie a kostry vozidla. Vozidlo by se mohlo poškodit.

⚠ POZOR

Pro odtah nepoužívejte zařízení s popruhy nebo lany. Použijte zvedák kol či plošinový vozík.



Odnímatelné vlečné oko

Vpředu



Vzadu



1. Otevřete dveře zavazadlového prostoru a vyjměte vlečné oko z pouzdra s nářadím.
2. Sejměte kryt otvoru v nárazníku.
 - Vpředu: Zatlačte spodní část krytu otvoru nárazníku.
 - Vzadu: Zatlačte horní část krytu otvoru nárazníku.
3. Instalujte vlečné oko do otvoru otáčením doprava [A], dokud se nezajistí.
4. Po použití vlečné oko demontujte a kryt vraťte zpět.

POZNÁMKA

Nedodržení správného utažení vlečného oka může vést k poškození vozidla a deformaci souvisejících dílů.

⚠ POZOR

Ujistěte se, že je vlečné oko řádně utaženo. V opačném případě může během tažení dojít k vyvrstvení vlečného oka z vozidla, což může vést k vážnému zranění nebo nehodě.

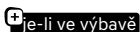
Nouzové prostředky

Vaše vozidlo je vybaveno nouzovými prostředky, které napomáhají zvládnout nouzovou situaci.

Hasicí přístroj**POZNÁMKA**

Toto vozidlo je vybaveno práškovým hasicím přístrojem výhradně pro případ požáru způsobeného elektrickým proudem ve vozidle. Použití vody nebo jiného nevhodného hasicího přístroje může způsobit úraz elektrickým proudem a vedlejší škody. Pokud požár nelze zvládnout hasicím přístrojem ve vozidle, nepřibližujte se k požáru a zavolejte hasiče. Nezapomeňte oznámit, že požár způsobilo elektrické vozidlo.

Pokud dojde k malému požáru a vy umíte zacházet s hasicím přístrojem, postupujte pečlivě podle následujících kroků.

1. Vytáhněte zabezpečovací trn v horní části hasicího přístroje, který brání náhodnému stisknutí rukojeti.
2. Zamiřte hubicí směrem na zdroj požáru.
3. Postavte se přibližně 2,5 m od ohně a stlačte rukojeť, abyste spustili hasicí přístroj. Jakmile rukojeť uvolníte, hasicí přístroj přestane stříkat.
4. Pohybuje hubicí ze strany na stranu přes zdroj požáru. Pokud se zdá, že požár je uhašen, sledujte pozorně zdroj požáru, protože může dojít k opětovnému vznícení.

Lékárnička

Slouží pro první pomoc a obsahuje nůžky, obvazy, leukoplasti atd.

Výstražný trojúhelník

Umístěte výstražný trojúhelník na vozovku, abyste varovali projíždějící vozidla v případě nouze, například když vozidlo kvůli problémům stojí na okraji vozovky.

Manometr

 je-li ve výbavě

Pneumatiky při každodenním používání ztrácejí tlak vzduchu a měli byste je pravidelně hustit. Nejde přitom o známku toho, že pneumatika uchází, ale o normální opotřebování. Vždy kontrolujte tlak vzduchu v pneumatikách, když jsou pneumatiky studené, protože tlak vzduchu se s teplotou zvyšuje.

Při kontrole tlaku vzduchu v pneumatikách postupujte podle následujících kroků:

1. Odšroubujte čepičku z ventilku, který se nachází v ráfku kola.
2. Zatlačte a přidržte manometr proti ventilku pneumatiky. Když začnete měřit, unikne trochu vzduchu, a pokud manometr řádně nepřitlačíte, unikne více vzduchu.
3. Řádný přítlak bez úniku vzduchu aktivuje manometr.
4. Odečtěte z manometru údaj o tlaku vzduchu v pneumatice, abyste zjistili, zda tlak vzduchu v pneumatice není nízký nebo vysoký.
5. Upravte tlak vzduchu v pneumatice na předepsaný tlak vzduchu. Viz část „Pneumatiky a kola“ v kapitole 2.
6. Nainstalujte čepičku ventilku zpět.

VÝSTRAHA

- Pokud dojde k nehodě, odstavte vozidlo na bezpečné místo. Abyste zabránili úniku elektřiny z vysokonapěťového akumulátoru, vypněte vozidlo a zatáhněte za žlutý štítek ve spínači vysokonapěťového akumulátoru, aby se vysokonapěťový akumulátor vypnul. Pro vypnutí odpojte také kabel pomocného akumulátoru (12V). Nezapomeňte odpojit kabel (+) i kabel (-).
- Nedotýkejte se obnažených elektrických vodičů. Nedotýkejte se vysokonapěťových vodičů (oranžové), konektorů a dalších elektrických součástí.
- Při nehodě může dojít k úniku smrtícího plynu a kapaliny z poškozeného vysokonapěťového akumulátoru. Dbejte na to, abyste se nedotkli nebo nevystavili působení plynu a kapaliny. Při úniku hořlavého nebo jedovatého plynu uvnitř vozidla otevřete okna a evakuujte se na bezpečné místo. Pokud se uniklá kapalina dostane do očí, vypláchněte si oči čistou vodou. Když se kapalina dostane do kontaktu s pokožkou, omyjte ji slanou vodou. Poté okamžitě vyhledejte lékařskou pomoc.
- Pokud je vozidlo zaplaveno vodou, okamžitě ho vypněte a přemístěte se na bezpečné místo. V zájmu vaší bezpečnosti doporučujeme zavolat hasičskou stanici a/nebo kontaktovat autorizovaného opravce HYUNDAI.
- Pokud se požár rozšíří na vysokonapěťový akumulátor, může dojít k dalšímu požáru. V této situaci nezapomeňte pro odtah vozidla zajistit doprovodný hasičský vůz.

Celoevropský systém eCall (pro Evropu)

+ je-li ve výbavě

Vozidlo je vybaveno zařízením* připojeným k celoevropskému systému eCall pro vyslání tísňového volání zásahovým složkám. Celoevropský systém eCall je službou automatického tísňového volání vysílaného v případě dopravní nehody nebo jiných** nehod na evropských silnicích. (pouze v zemích s právní úpravou pro tento systém)

System umožňuje kontaktovat operátora integrovaného záchranného systému v případě nehod na evropských silnicích. (pouze v zemích s právní úpravou pro tento systém)

Celoevropský systém eCall při splnění daných podmínek, uvedených v uživatelské příručce a v záruční a garanční knížce, odešle data do centra tísňového volání (Public Service Answering Point, PSAP), včetně informací, jako je poloha vozidla, typ vozidla, kód VIN (identifikační číslo vozidla).

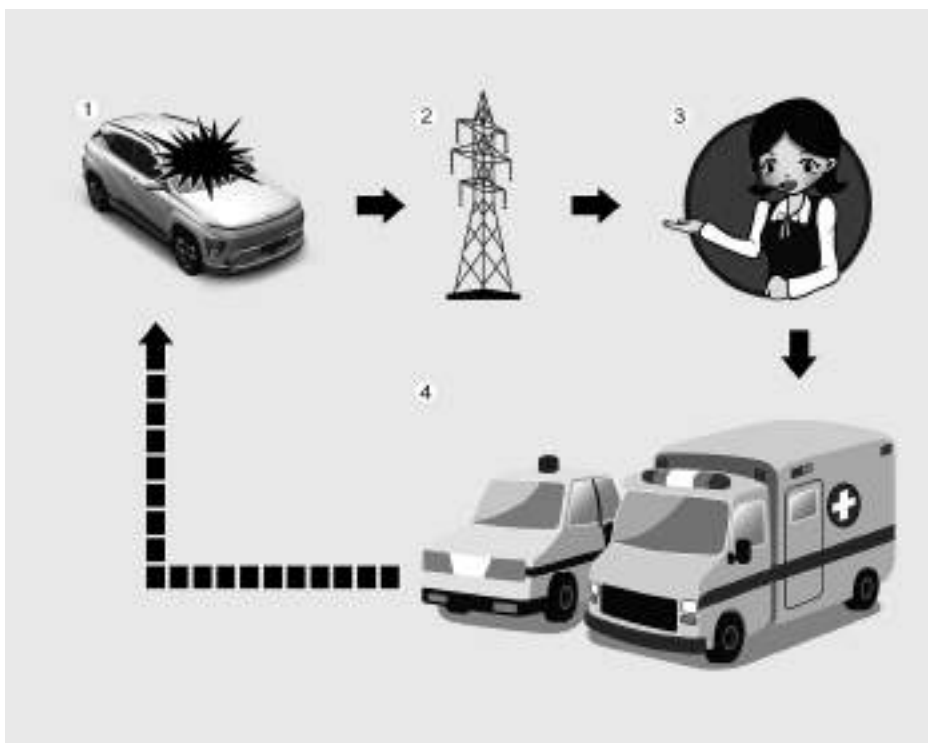

1. Nehoda na silnici
2. Bezdrátová síť
3. Centrum tísňového volání
4. Záchranne složky

i Informace

* Zařízením celoevropského systému eCall se rozumí zařízení nainstalované ve vozidle, které zajišťuje spojení s celoevropským systémem eCall.

** „Jinými nehodami“ se rozumí jakékoli nehody na evropských silnicích (pouze v zemích s právní úpravou pro tento systém), jejichž následkem je zranění osob a/nebo potřeba poskytnutí asistenční služby. V případě registrace nehody je nutno zastavit vozidlo, stisknout tlačítko SOS (umístění tlačítka je znázorněno na obrázku v části „Celoevropský systém eCall (JE-LI VE VÝBAVĚ)“ v uživatelské příručce. Při uskutečnění hovoru systém shromáždí informace o vozidle (z kterého je voláno), a poté spojí vozidlo s operátorem centra tísňového volání, kterému se sdělí důvody tísňového volání.

Data uložená v celoevropském systému eCall jsou odeslána do záchranářského centra pro pomoc řidiči a cestujícím prostřednictvím náležitých záchranných operací. Po dokončení záchranné operace budou data vymazána.

Popis palubního systému eCall (pro Evropu)

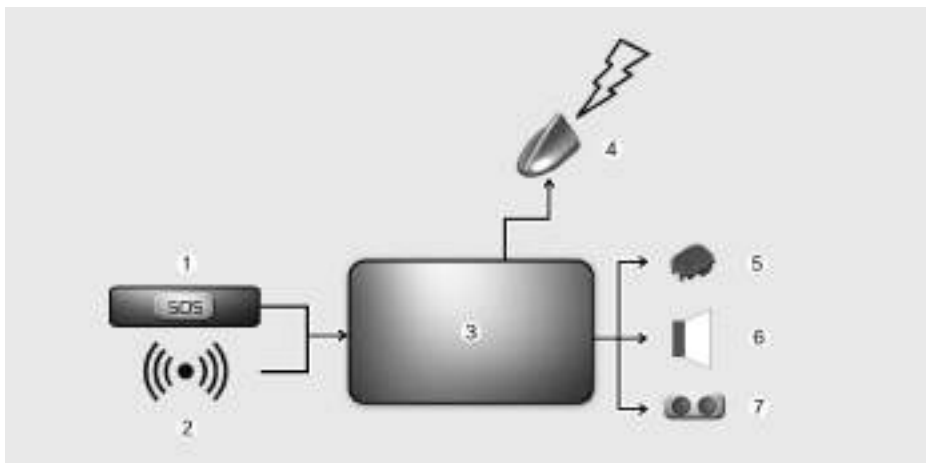

- (1) Tlačítko SOS
- (2) Signál nárazu
- (3) Systém tísňového volání
- (4) Anténa
- (5) Mikrofon
- (6) Reproduktor
- (7) Kontrolky LED

Přehled palubního systému eCall pro volání na linku 112, jeho činnost a funkce: viz informace uvedené v této části. Služba pro volání na linku 112 je veřejnou službou všeobecného zájmu dostupnou zdarma.

Palubní systém eCall pro volání na linku 112 je ve výchozím nastavení zapnutý. V případě vážné nehody se aktivuje automaticky pomocí snímačů ve vozidle.

Systém se rovněž spustí automaticky, pokud je vozidlo vybaveno systémem TPS, který v případě vážné dopravní nehody nefunguje.

Palubní systém eCall pro volání na linku 112 je možno v případě potřeby spustit i manuálně. Pokyny pro manuální aktivaci systému: viz informace uvedené v této části.

V případě kritického selhání systému, které by znemožnilo funkci palubního systému eCall pro volání na linku 112, bude cestujícím ve vozidle poskytnuto následující varování: viz informace uvedené v této části.

Informace o zpracování dat (pro Evropu)

Jakékoli zpracování osobních údajů prostřednictvím palubního systému eCall pro volání na linku 112 musí být v souladu se zásadami ochrany osobních údajů stanovenými ve směrnicích 95/46/ES (1) a 2002/58/ES (2) Evropského parlamentu a Rady a musí být zejména založeno na jejich nezbytnosti z hlediska ochrany života osob v souladu s článkem 7(d) směrnice 95/46/ES (3).

Zpracování takových údajů je striktně omezeno na účel vyřízení tísňového volání eCall na jednotnou evropskou tísňovou linku 112.

Typy dat a jejich příjemci

Palubní systém eCall pro volání na linku 112 může shromažďovat a zpracovávat pouze

následující údaje:

- Identifikační číslo vozidla
- Typ vozidla (osobní automobil nebo lehké užitkové vozidlo)
- Typ pohonu vozidla (benzín/nafta//CNG/LPG/elektřina/vodík)
- Poslední polohy a směr jízdy vozidla
- Soubor protokolu o automatické aktivaci systému a jeho časová značka
- Případná další doplňková data (je-li to relevantní): Není relevantní

Příjemci dat zpracovávaných palubním systémem eCall pro volání na linku 112 jsou relevantní centra tísňového volání určená příslušnými orgány státní správy země, na jejímž území se nacházejí, která mají jako první obdržet a vyřizovat volání systému eCall na jednotnou evropskou tísňovou linku 112. Doplňkové informace (jsou-li dostupné): Není relevantní

1. Směrnice Evropského parlamentu a Rady 95/46/ES ze dne 24. října 1995 o ochraně fyzických osob v souvislosti se zpracováním osobních údajů a o volném pohybu těchto údajů (Úřední věstník L 281, 23. 11. 1995, str. 31).
2. Směrnice Evropského parlamentu a Rady 2002/58/ES ze dne 12. července 2002 o zpracování osobních údajů a ochraně soukromí v odvětví elektronických komunikací (Úřední věstník L 201, 31. 7. 2002, str. 37).
3. Směrnice 95/46/ES byla zrušena nařízením Evropského parlamentu a Rady (EU) 2016/679 ze dne 27. dubna 2016 o ochraně fyzických osob v souvislosti se zpracováním osobních údajů a o volném pohybu těchto údajů (obecné nařízení o ochraně osobních údajů, GDPR) (Úřední věstník L 119, 4. 5. 2016, str. 1). Nařízení platí od 25. května 2018.

Opatření pro zpracování dat

Palubní systém eCall pro volání na linku 112 je navržen tak, aby bylo zajištěno, že data obsažená v paměti systému nebudou před spuštěním volání eCall dostupná mimo tento systém. Doplnkové poznámky (existují-li): Není relevantní

Palubní systém eCall pro volání na linku 112 je navržen tak, aby bylo zajištěno, že není sledovatelný a není v běžném provozním stavu předmětem žádného neustálého sledování. Doplnkové poznámky (existují-li): Není relevantní

Palubní systém eCall pro volání na linku 112 je navržen tak, aby bylo zajištěno, že data obsažená ve vnitřní paměti systému jsou automaticky a průběžně odstraňována.

Data o poloze vozidla jsou ve vnitřní paměti systému neustále přepisována, aby se vždy uchovávaly maximálně poslední tři aktuální polohy vozidla nezbytné pro normální funkci systému.

Údaje v protokolu aktivit v palubním systému eCall pro volání na linku 112 nejsou uchovávány déle, než je nezbytné pro dosažení účelu vyřízení tísňového volání eCall, a v každém případě ne déle než 13 hodin od okamžiku inicializace volání eCall. Doplnkové poznámky (existují-li): Není relevantní

Způsoby uplatňování práv subjektů údajů

Subjekt údajů (majitel vozidla) má právo na přístup k datům a podle potřeby na vyžádání opravy, vymazání nebo blokování dat, která se jeho nebo jej týkají, jejichž zpracování není v souladu s ustanoveními směrnice 95/46/ES. Jakékoli třetí strany, kterým byla data sdělena, musí být o takové opravě, vymazání nebo blokování provedených v souladu s touto směrnicí informovány, ledaže by to bylo nemožné nebo by to vyžadovalo neúměrné úsilí.

Subjekt údajů má právo podat stížnost kompetentnímu orgánu pro ochranu údajů, má-li za to, že jeho práva byla porušena v důsledku zpracování jeho osobních údajů.

Kontaktní služba odpovědná za vyřizování žádostí o přístup (existuje-li): Není relevantní

Celoevropský systém eCall (pro Evropu)



Prvky celoevropského systému eCall instalované v prostoru pro cestující:

- (1) Tlačítko SOS
- (2) LED

Tlačítko SOS: stisknutím tohoto tlačítka řidič/cestující uskuteční tísňové volání na linku integrovaného záchranného systému.

Kontrolka LED: Kontrolka LED se rozsvítí na 3 sekundy při přepnutí tlačítka start/stop motoru do polohy ON. Poté při normálním provozu systému zhasne.

Pokud se v systému vyskytnou problémy, rozsvítí se na sdruženém přístroji kontrolka SOS.

Automatické ohlášení nehody (pro Evropu)

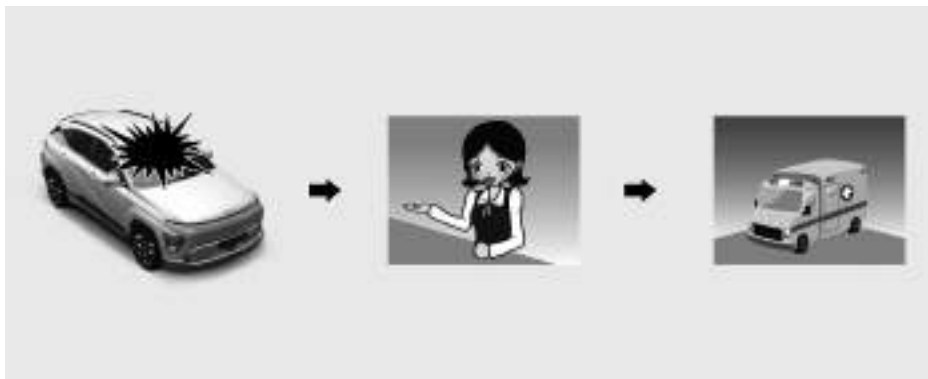

Zařízení celoevropského systému eCall automaticky provede tísňové volání do centra tísňového volání pro zajištění náležitých záchranných akcí v případě nehody vozidla.

Pro zajištění náležitých nouzových služeb a podporu celoevropského systému eCall systém při zjištění dopravní nehody automaticky přenese data o nehodě do centra tísňového volání.

V takovém případě nelze zavěsit tísňové volání stisknutím tlačítka SOS a celoevropský systém eCall zůstává připojený až do doby, než operátor služby po přijetí hovoru toto tísňové volání ukončí.

Při drobných dopravních nehodách nemusí celoevropský systém eCall uskutečnit tísňové volání. Nicméně tísňové volání lze uskutečnit manuálně stisknutím tlačítka SOS.

⚠ POZOR

Činnost systému není možná v případě chybějícího signálu mobilní sítě a signálů navigačních systémů GPS a Galileo.

Manuální ohlášení nehody (pro Evropu)

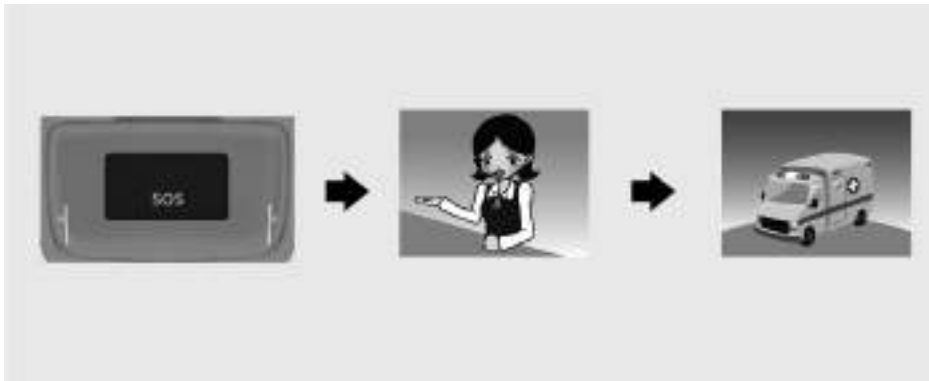

Řidič nebo spolujezdec mohou uskutečnit tísňové volání do centra tísňového volání stisknutím tlačítka SOS pro přivolání potřebných nouzových služeb.

Volání za účelem přivolání nouzových služeb prostřednictvím celoevropského systému eCall lze před spojením hovoru zrušit opětovným stisknutím tlačítka SOS.

Po aktivaci tísňového volání v manuálním režimu stisknutím tlačítka SOS (za účelem zajištění náležitých nouzových služeb a podpory) celoevropský systém eCall automaticky přeneše data o dopravní nehodě nebo data o jiné nehodě operátorovi centra tísňového volání (během tísňového volání).

Lze jej zrušit dalším stisknutím tlačítka během 3 sekund. Poté už jej nelze zrušit.

V případě dopravní nehody nebo jiné nehody je pro aktivaci tísňového volání v manuálním režimu zapotřebí:

1. Zastavte vozidlo v souladu s dopravními předpisy, abyste zajistili bezpečnost pro sebe a ostatní účastníky silničního provozu.
2. Stiskněte tlačítko SOS. Při stisknutí tlačítka SOS se provede registrace zařízení v bezdrátové telefonické komunikační síti a shromáždí se minimální soubor dat o vozidle a jeho poloze v souladu s technickými požadavky zařízení. Poté dojde ke spojení s operátorem celoevropského systému eCall pro vyjasnění důvodů (podmínek) tísňového volání.
3. Po objasnění důvodů tísňového volání operátor centra tísňového volání (Public Safety Answering Point, PSAP) vyšle záchraně složky a tísňové volání ukončí.

Jestliže není tísňové volání provedeno podle výše uvedeného postupu, tísňové volání se považuje za omyl.

VÝSTRAHA

Nouzové napájení celoevropského systému eCall z baterie

- Baterie celoevropského systému eCall dodává energii po dobu 1 hodiny v případě odpojení hlavního zdroje energie vozidla z důvodu kolize v havarijních situacích.
- Baterie celoevropského systému eCall se musí vyměňovat každé 4 roky. Podrobnosti naleznete v části „Plánovaná údržba“ v kapitole 9.

Kontrolka LED svítí červeně (porucha systému)

Jestliže se za běžných jízdních podmínek kontrolka LED rozsvítí červeně, signalizuje to poruchu celoevropského systému eCall. Doporučujeme vám, abyste si nechali zkontrolovat celoevropský systém eCall u autorizovaného opravce HYUNDAI.

V opačném případě není zaručena správná činnost zařízení celoevropského systému eCall instalovaného ve vašem vozidle. Majitel vozidla nese odpovědnost za následky vzniklé v důsledku nedodržení výše uvedených podmínek.

Svévolné odstranění nebo modifikace

Celoevropský systém eCall přivolává nouzové služby pro poskytnutí pomoci. Jakékoli svévolné odstranění nebo změny nastavení celoevropského systému eCall proto mohou ovlivnit vaši jízdní bezpečnost. Může také docházet k mylnému tísňovému volání do centra tísňového volání. Proto vás žádáme, abyste vy sami ani třetí strany neprováděli žádné změny nastavení zařízení celoevropského systému eCall instalovaného ve vašem vozidle.



9. Údržba

Motorový prostor.....	9-3
Údržba	9-4
Odpovědnost majitele	9-4
Bezpečnostní pokyny pro údržbu prováděnou majitelem.....	9-4
Údržba prováděná majitelem	9-5
Plán údržby prováděné majitelem.....	9-6
Plánovaná údržba	9-7
Plán běžné údržby.....	9-8
Plán běžné údržby.....	9-9
Údržba při provozování za ztížených podmínek.....	9-10
Vysvětlení položek plánované údržby.....	9-11
Systém chlazení	9-11
Chladicí kapalina	9-11
Kapalina redukční převodovky.....	9-11
Brzdové hadice a potrubí	9-11
Brzdová kapalina.....	9-11
Brzdové destičky, třmeny a kotouče	9-11
Upevňovací šrouby zavěšení kol.....	9-11
Převodka řízení, táhla a manžety/kulový kloub spodního ramene	9-11
Hnací hřídele a manžety.....	9-11
Chladivo do klimatizace	9-11
Chladicí kapalina.....	9-12
Výměna chladicí kapaliny	9-14
Brzdová kapalina	9-14
Kontrola výšky hladiny brzdové kapaliny	9-14
Kapalina redukční převodovky	9-15
Kapalina do ostřikovačů.....	9-15
Kontrola výšky hladiny kapaliny do ostřikovačů.....	9-15
Kabinový vzduchový filtr.....	9-16
Kontrola filtru	9-16
Výměna filtru	9-16
Stírátko stěračů.....	9-17
Kontrola stírátek.....	9-17
Výměna stírátek	9-17

Akumulátor (12V).....	9-19
Nejlepší servis akumulátoru	9-20
Štítek s údaji o kapacitě akumulátoru.....	9-20
Nabíjení akumulátoru.....	9-20
Opětovná nastavení součástí vozidla	9-21
Pneumatiky a kola.....	9-22
Péče o pneumatiky.....	9-22
Doporučené tlaky vzduchu ve studených pneumatikách	9-22
Kontrola tlaku vzduchu v pneumatikách	9-23
Záměna kol.....	9-24
Geometrie a vyvážení kol.....	9-24
Výměna pneumatik	9-25
Výměna ráfku.....	9-26
Přilnavost pneumatik	9-26
Údržba pneumatik.....	9-26
Označení na boku pneumatiky.....	9-26
Sportovní pneumatiky.....	9-29
Pojistky.....	9-30
Výměna pojistky v přístrojové desce	9-31
Výměna pojistky v pojistkovém panelu v motorovém prostoru	9-32
Popis pojistkového/reléového panelu	9-33
Žárovky světel	9-42
Výměna žárovky světlometu, obrysového světla, směrového světla a světla pro denní svícení (DRL).....	9-43
Seřízení světlometů (pro Evropu).....	9-45
Výměna bočního směrového světla.....	9-49
Výměna zadního sdruženého světla	9-49
Výměna přidavného brzdového světla	9-49
Výměna osvětlení registrační značky	9-49
Výměna osvětlení interiéru	9-50
Péče o vzhled vozidla.....	9-52
Péče o exteriér vozidla	9-52
Péče o interiér vozidla.....	9-57

Motorový prostor



Skutečný motorový prostor vozidla se může od obrázku lišit.

- (1) Nádržka chladicí kapaliny
- (2) Nádržka kapaliny do ostřikovačů
- (3) Nádržka brzdové kapaliny
- (4) Pojistková skříňka
- (5) Akumulátor (12V)
- (6) Přední zavazadlový prostor
- (7) Nouzový kabel

Údržba

Zvláštní péči byste měli věnovat tomu, abyste předešli poškození vašeho vozidla a zranění během provádění údržby nebo prohlídky.

Doporučujeme vám, abyste nechali provádět údržbu a opravy vašeho vozidla u autorizovaného opravce HYUNDAI. Autorizovaný opravce HYUNDAI splňuje nejvyšší nároky na kvalitu servisních služeb HYUNDAI a má přístup k technické podpoře HYUNDAI, aby mohl zajistit vaši maximální spokojenost se servisními službami.

Odpovědnost majitele

Majitel je odpovědný za provádění údržby a vedení záznamů.

Měli byste uchovávat dokumenty, které prokazují provádění správné údržby vašeho vozidla v souladu s tabulkami plánované údržby na následujících stranách. Tyto informace potřebujete, abyste vyhověli nárokům na servis a údržbu z hlediska vašich záruk.

Podrobné servisní informace najdete v garanční knížce.

Nastavení a opravy nutné v důsledku nesprávné údržby nebo neprovádění potřebné údržby nejsou kryty zárukou.

Bezpečnostní pokyny pro údržbu prováděnou majitelem

Nevhodný, neúplný nebo nedostatečný servis může mít za následek provozní problémy vašeho vozidla, které mohou vést k poškození vozidla, nehodě nebo zranění osob. V této kapitole naleznete pouze instrukce pro snadno proveditelné kontroly a prohlídky.

Vaše vozidlo nesmí být žádným způsobem upravováno. Takové úpravy mohou negativně ovlivnit výkonnost, bezpečnost nebo životnost vašeho vozidla a navíc mohou porušovat podmínky záruk na vaše vozidlo.

POZNÁMKA

Nesprávně prováděná údržba během záruční doby může mít vliv na platnost záruky. Podrobnosti se dočtete v garanční knížce, kterou jste obdrželi spolu s vozidlem. Pokud si nejste jisti servisním nebo údržbovým postupem, doporučujeme vám obrátit se na autorizovaného opravce HYUNDAI.

Údržba prováděná majitelem

VÝSTRAHA

Provádění údržby vozidla může být nebezpečné. Pokud nemáte dostatečné znalosti a zkušenosti nebo správné nástroje a vybavení pro provádění práce, doporučujeme ji svěřit autorizovanému opravci HYUNDAI. Při provádění údržbových prací vždy dodržujte tyto pokyny:

- Zaparkujte vozidlo na rovné ploše. Zařadte polohu P (parkování), zatáhněte parkovací brzdu a přepněte tlačítko start/stop motoru do polohy OFF.
- Zablokujte kola (přední i zadní), abyste zabránili uvedení vozidla do pohybu. Sundejte si volný oděv nebo šperky, které by mohly být zachyceny pohybujícími se díly.
- Nepřibližujte se k akumulátoru s otevřeným ohněm, zdroji jiskření nebo doutnajícími předměty.

VÝSTRAHA

Před prováděním údržby na vozidle nezapomeňte přepnout tlačítko start/stop motoru do polohy „OFF“, aby se vozidlo vypnulo.

Následující seznam obsahuje kontroly a prohlídky vozidla, které by měl provádět majitel nebo autorizovaný opravce HYUNDAI v určených intervalech, aby byl zajištěn bezpečný a spolehlivý provoz vašeho vozidla.

Jakýkoliv odlišný stav byste měli oznámit vašemu opravci co nejdříve.

Tyto kontroly vozidla nejsou obecně kryty zárukami a práce, použité díly, maziva a kapaliny jsou zpoplatněny.

Elektrický řídicí systém ve vozidle může způsobit poruchu nebo mít jiný negativní dopad na kardiostimulátor a umělé vnitřní orgány. Nezapomeňte se informovat o vlivu elektrického řídicího systému na umělé orgány u společnosti vyrábějící zdravotnické výrobky.

Plán údržby prováděné majitelem

Když zastavíte za účelem nabíjení:

- Zkontrolujte hladinu chladicí kapaliny v nádržce.
- Zkontrolujte hladinu kapaliny do ostřikovačů.
- Zkontrolujte tlak vzduchu v pneumatikách.

VÝSTRAHA

Buďte opatrní při kontrole hladiny chladicí kapaliny, pokud je motorový prostor horký. Může dojít k vystříknutí chladicí kapaliny z otvoru a následným vážným popáleninám nebo jiným zraněním.

Během provozu vozidla:

- Kontrolujte vibrace volantu. Sledujte zvýšený nebo snížený odpor řízení nebo změny polohy volantu při jízdě rovně.
- Sledujte, zda se vozidlo nestáčí nebo „netáhne“ k jedné straně při jízdě po hladké a rovné silnici.
- Při zastavování sledujte a kontrolujte neobvyklé zvuky, stáčení k jedné straně, prodloužený chod brzdového pedálu nebo brzdění s větším úsilím.
- Pokud dochází k prokluzování nebo jiným změnám v chodu vaší převodovky, zkontrolujte hladinu kapaliny převodovky.
- Zkontrolujte funkci P (parkování) převodovky.
- Zkontrolujte parkovací brzdu.
- Kontrolujte únik kapalin pod vozidlem (vytékání vody z klimatizace při nebo po použití je normální).

Minimálně jednou měsíčně:

- Zkontrolujte hladinu chladicí kapaliny v nádržce.
- Zkontrolujte funkci všech vnějších světel, včetně brzdových světel, ukazatelů směru a výstražných světel.
- Zkontrolujte tlaky vzduchu ve všech pneumatikách včetně náhradního kola. Zkontrolujte pneumatiky ohledně opotřebení, nerovnoměrného opotřebení nebo poškození.
- Zkontrolujte dotažení matic kol.

Minimálně dvakrát ročně:

- Zkontrolujte hadice a potrubí chladiče, topení a klimatizace z hlediska úniku a poškození.
- Zkontrolujte funkci stěračů a ostřikovačů čelního okna. Očistěte stíratka stěračů utěrkou namočenou v kapalině do ostřikovačů.
- Zkontrolujte nastavení světlometů.
- Zkontrolujte funkci a opotřebenost bezpečnostních pásů.

Minimálně jednou ročně:

- Vyčistěte odvodňovací otvory v karoserii a dveřích.
- Promažte závěsy dveří a kapoty.
- Namažte západky a zámky dveří a kapoty.
- Promažte pryžové lemy dveří.
- Zkontrolujte klimatizaci.
- Zkontrolujte a namažte táhla a ovládací prvky převodovky.
- Zkontrolujte akumulátor (12V) a svorky.
- Zkontrolujte výšku hladiny brzdové kapaliny.

Plánovaná údržba

Dodržujte normální plán údržby, pokud vozidlo obvykle provozujete v podmínkách, které nepatří mezi následující. Pokud je některá z následujících podmínek splněna, dodržujte plán údržby při provozování za ztížených podmínek.

- Opakované jízdy na krátké vzdálenosti méně než 8 km za běžné teploty nebo méně než 16 km za mrazu
- Jízdy na hrbolatých, prašných, bahnitých, neupravených, štěrkovaných cestách nebo cestách ošetřených posypovou solí
- Jízdy v oblastech s častým ošetřováním vozovky solí nebo jinými korozivními materiály nebo při velmi nízkých teplotách
- Jízda ve velmi prašném prostředí
- Jízda v hustém provozu při okolní teplotě vyšší než 32 °C při spotřebě více než 50 % elektrické energie.
- Tažení přívěsu nebo používání karavanu nebo jízda s nákladem na střeše
- Jízdy jako taxi, policejní nebo užitkové vozidlo
- Častá jízda vysokou rychlostí nebo s prudkým zrychlováním / zpomalováním
- Jízdy s častým zastavováním a rozjížděním

Pokud je vaše vozidlo provozováno ve výše uvedených podmínkách, měli byste provádět kontroly, výměny a doplňování častěji než je uvedeno v normálním plánu údržby. Po období nebo vzdálenosti uvedené v tabulce pokračujte v dodržování předepsaných intervalů údržby.

Plán běžné údržby

Pro zajištění řádného výkonu vozidla je nutné provádět následující údržbu.

Veškeré doklady o provedení údržby si uložte pro případ nutnosti doložit platnost záruky. Pokud jsou u některých úkonů uvedeny hodnoty v kilometrech i časové údaje, platí ten údaj, který nastane jako první.

I: Kontrola a v případě potřeby nastavení, úprava, čištění nebo výměna.

R: Výměna.

Intervaly údržby	Kilometry nebo čas v měsících, podle toho, co nastane dříve								
	Měsíce	24	48	72	96	120	144	168	192
	Tisíce km	30	60	90	120	150	180	210	240
Položka údržby									
Systém chlazení		I	I	I	I	I	I	I	I
Chladicí kapalina *	Standardní	První výměna při 200 000 km nebo po 10 letech; poté výměna každých 40 000 km nebo 24 měsíců.							
Kapalina redukční převodovky			I		I		I		I
Stav 12V pomocného akumulátoru	Pro Evropu	I	I	I	I	I	I	I	I
Celá elektrická soustava		I	I	I	I	I	I	I	I
Brzdové potrubí, hadice a spoje		I	I	I	I	I	I	I	I
Brzdový pedál		I	I	I	I	I	I	I	I
Parkovací brzda		I	I	I	I	I	I	I	I
Brzdová kapalina		R	R	R	R	R	R	R	R
Brzdové kotouče a obložení		I	I	I	I	I	I	I	I

*1 Za účelem výměny nebo doplňování chladicí kapaliny vám doporučujeme navštívit autorizovaného opravce HYUNDAI.

Plán běžné údržby

I: Kontrola a v případě potřeby nastavení, úprava, čištění nebo výměna.

R: Výměna.

Intervaly údržby	Kilometry nebo čas v měsících, podle toho, co nastane dříve								
	Měsíce	24	48	72	96	120	144	168	192
	Tisíce km	30	60	90	120	150	180	210	240
Položka údržby									
Hřeben řízení, táhla řízení a manžety	I	I	I	I	I	I	I	I	I
Hnací hřídel a manžety	I	I	I	I	I	I	I	I	I
Pneumatiky (tlak vzduchu a opotřebení)	I	I	I	I	I	I	I	I	I
Kulové čepy předního zavěšení kol	I	I	I	I	I	I	I	I	I
Šrouby a matice podvozku a karoserie	I	I	I	I	I	I	I	I	I
Chladivo v klimatizaci	I	I	I	I	I	I	I	I	I
Kompresor klimatizace	I	I	I	I	I	I	I	I	I
Kabinový vzduchový filtr	Pro Evropu	R	R	R	R	R	R	R	R
Baterie celoevropského systému eCall (je-li ve výbavě)	Výměna každé 4 roky								

Údržba při provozování za ztížených podmínek

U vozidel provozovaných zejména za ztížených provozních podmínek musejí být následující komponenty kontrolovány častěji.

Odpovídající intervaly najdete v této tabulce.

I: Kontrola a v případě potřeby nastavení, úprava, čištění nebo výměna.

R: výměna

Položka údržby	Údržba	Intervaly údržby	Jízdní podmínky
Kapalina redukční převodovky	R	Každých 120 000 km	B, D, G, H
Hřeben řízení, táhla řízení a manžety	I	Kontrolu provádějte častěji v závislosti na podmínkách	C, D, E, F, G
Kulové čepy předního zavěšení kol	I	Kontrolu provádějte častěji v závislosti na podmínkách	B, C, D, E, F
Kotoučové brzdy, destičky, třmeny a kotouče	I	Kontrolu provádějte častěji v závislosti na podmínkách	B, C, D, E, F, G, H, I, J
Hnací hřídel a manžety	I	Kontrolu provádějte častěji v závislosti na podmínkách	B, C, D, E, F, G, H, I
Kabinový vzduchový filtr	R	Výměnu provádějte častěji v závislosti na podmínkách	B, D, F

Ztížené provozní podmínky

A. Opakované jízdy na krátké vzdálenosti méně než 8 km za běžné teploty nebo méně než 16 km za mrazu

B. Jízdy na hrbolatých, prašných, bahnitých, neupravených, šterkovaných cestách nebo cestách ošetřených posypovou solí

C. Jízdy v oblastech s častým ošetřováním vozovky solí nebo jinými korozivními materiály nebo při velmi nízkých teplotách

D. Jízda ve velmi prašném prostředí

E. Jízda v oblasti s hustým provozem při okolní teplotě vyšší než 32 °C při spotřebě více než 50 % elektrické energie.

F. Opakovaná jízda do kopce, z kopce nebo na horských cestách

G. Tažení přívěsu nebo používání karavanu nebo střešního nosiče

H. Jízdy jako taxi, policejní nebo užitkové vozidlo

I: Častá jízda vysokou rychlostí nebo s prudkým zrychlováním / zpomalováním

J. Jízdy s častým zastavováním a rozjížděním

Vysvětlení položek plánované údržby

Systém chlazení

Kontrolujte součásti chladicího systému, jako jsou chladič, vyrovnávací nádržka chladicí kapaliny, hadice a spoje, z hlediska netěsnosti a poškození. Poškozené komponenty nechte vyměnit.

Chladicí kapalina

Chladicí kapalinu je nutné měnit v intervalech předepsaných v plánu údržby.

Kapalina redukční převodovky

Kapalina v redukční převodovce by měla být kontrolována podle intervalů v plánu údržby.

Brzdové hadice a potrubí

Vizuálně zkontrolujte, zda jsou hadice a potrubí správně instalovány, zda nejsou popraskané, zpuchřelé či jinak poškozené a zda někde nedochází k úniku. Veškeré zpuchřelé nebo poškozené komponenty nechte okamžitě vyměnit.

Brzdová kapalina

Kontrolujte hladinu brzdové kapaliny v nádržce brzdové kapaliny. Hladina by měla být mezi značkami „MIN“ a „MAX“ na boku nádržky. Používejte pouze hydraulickou brzdovou kapalinu vyhovující specifikaci DOT 4.

Brzdové destičky, třmeny a kotouče

Zkontrolujte brzdové destičky zda nejsou nadměrně opotřebené, kotouče ohledně házení a opotřebení a třmeny z hlediska úniku kapaliny.

Další informace o kontrole brzdových destiček nebo limitu opotřebení obložení najdete na internetových stránkách společnosti HYUNDAI.

Upevňovací šrouby zavěšení kol

Zkontrolujte spoje závěsu kol, zda nejsou uvolněné nebo poškozené. Dotáhněte je na předepsaný utahovací moment.

Převodka řízení, táhla a manžety/kulový kloub spodního ramene

Zastavte vozidlo a vypněte jej. Zkontrolujte, zda volant nemá příliš velkou vůli. Zkontrolujte řídicí tyče, zda nejsou prohnuté nebo poškozené. Zkontrolujte prachové manžety a kulové klouby, zda nejsou opotřebené, prasklé nebo poškozené.

Poškozené komponenty nechte vyměnit.

Hnací hřídele a manžety

Zkontrolujte hnací hřídele, manžety a spony, zda nejsou prasklé, opotřebené nebo poškozené. Poškozené komponenty vyměňte, v případě nutnosti vyměňte mazivo.

Chladivo do klimatizace

Zkontrolujte potrubí a spoje klimatizace z hlediska těsnosti a poškození.

Chladicí kapalina



Zkontrolujte stav a spoje všech hadic chladicího systému a topení. Vyměňte všechny hadice, které jsou vyduťté nebo ve špatném stavu.

Hladina chladicí kapaliny by měla být mezi značkami MAX a MIN na boční stěně nádržky chladicí kapaliny, když jsou součástí v motorovém prostoru studené.

Pokud je hladina chladicí kapaliny nízká, doplňte dostatečné množství destilované (deionizované) vody smíchané s nemrznoucí kapalinou, aby hladina dosáhla hodnoty MAX. V případě nutnosti častého doplňování vám doporučujeme nechat vozidlo zkontrolovat u autorizovaného opravce HYUNDAI.

Používejte pouze chladicí kapalinu určenou pro elektromobily, přidáním jiným typů kapaliny nebo nemrznoucích prostředků se může vozidlo poškodit.

VÝSTRAHA



Udržujte ruce, oblečení a nářadí v bezpečné vzdálenosti od rotujících lamel ventilátoru chlazení. Elektromotor pro ventilátor chlazení může pokračovat v chodu nebo se spustit u vypnutého vozidla a způsobit vážné zranění.

Elektromotor pro ventilátor chlazení je řízen podle teploty chladicí kapaliny vozidla, tlaku chladiva a rychlosti vozidla. Při poklesu teploty chladicí kapaliny vozidla se elektromotor automaticky vypne. To je normální.

⚠ VÝSTRAHA



- Výšku hladiny chladicí kapaliny kontrolujte po vychladnutí motorového prostoru. Výška hladiny chladicí kapaliny je ovlivněna teplotou, a pokud je víčko nádržky chladicí kapaliny sejmuto při vysoké teplotě chladicí kapaliny, může dojít k vyfouknutí horké chladicí kapaliny a páry pod tlakem, což může způsobit vážné zranění.
- Po doplnění chladicí kapaliny zkontrolujte řádné dotažení víčka nádržky chladicí kapaliny. Jinak se může motor během jízdy přehřát.

⚠ VÝSTRAHA

Po doplnění chladicí kapaliny zkontrolujte řádné dotažení víčka nádržky chladicí kapaliny. Jinak se může motor během jízdy přehřát.

1. Zkontrolujte, zda je štítek víčka nádržky chladicí kapaliny přímo vpředu.



2. Ujistěte se, že jsou drobné výstupky ve víčku nádržky chladicí kapaliny řádně zajištěny.



Doporučená chladicí kapalina

- Pro doplňování chladicí kapaliny používejte pouze deionizovanou, destilovanou nebo měkkou vodu a nikdy do chladicí kapaliny plněné z výroby nepřidávejte tvrdou vodu.
- Nesprávná chladicí směs může mít za následek vážnou poruchu nebo poškození motoru.
- Nepoužívejte chladicí kapaliny na bázi alkoholu nebo metanolu ani je nemíchejte s předepsanou chladicí kapalinou.
- Nepoužívejte směs, která obsahuje více jak 60 % nebo méně než 35 % nemrznoucí kapaliny, protože by mohlo dojít ke snížení účinnosti roztoku.

Různé poměry směsi viz následující tabulka:

Okolní teplota	Poměry směsi (objemové)	
	Nemrznoucí kapalina	Voda
-15 °C	35	65
-25 °C	40	60
-35 °C	50	50
-45 °C	60	40

i Informace

V případě pochybností ohledně správného poměru je nejnázší smíchat 50 % vody a 50 % nemrznoucí směs, protože jde o stejný objem obou.

Výměna chladicí kapaliny

Doporučujeme vám nechat chladicí kapalinu vyměnit autorizovaným opravcem HYUNDAI dle plánu údržby.

⚠ VÝSTRAHA

Do nádržky kapaliny do ostřikovačů nepoužívejte chladicí kapalinu motoru ani nemrznoucí kapalinu.

Chladicí kapalina může výrazně zhoršit výhled při rozprášení na čelní okno a může způsobit ztrátu kontroly nad vozidlem a následnou nehodu.

Chladicí kapalina může také poškodit lak a ozdobné prvky karoserie.

POZNÁMKA

Aby nedošlo k poškození součástí motoru, obložte před doplněním chladicí kapaliny víčko nádržky chladicí kapaliny silnou utěrkou, aby nedošlo k přetečení chladicí kapaliny do součástí motoru.

Brzdová kapalina

Kontrola výšky hladiny brzdové kapaliny



Kontrolujte hladinu brzdové kapaliny v nádržce pravidelně. Hladina kapaliny musí být mezi značkami MIN a MAX na boku nádržky.

Před odstraněním uzávěru nádržky a doplněním brzdové kapaliny důkladně očistěte okolí uzávěru nádržky, abyste předešli kontaminaci brzdové kapaliny.

Pokud je hladina nízká, doplňte specifikovanou brzdovou kapalinu po úroveň MAX. Výška hladiny s ujetými kilometry postupně klesá. Je-li výška hladiny kapaliny příliš nízká nebo je nutné ji často doplňovat, doporučujeme vám nechat brzdový systém zkontrolovat u autorizovaného opravce HYUNDAI.

⚠ VÝSTRAHA

V případě kontaktu brzdové kapaliny s očima vyplachujte oči čistou vodou po dobu minimálně 15 minut a ihned vyhledejte lékaře.

POZNÁMKA

- Zabraňte kontaktu brzdové kapaliny s karoserií vozidla, protože by mohlo dojít k poškození laku.
- Nikdy nepoužívejte brzdovou kapalinu, která byla delší dobu vystavena působení vzduchu, a řádně ji zlikvidujte.
- Nepoužívejte nesprávný typ brzdové kapaliny. Pár kapek minerálního oleje ve vašem brzdovém systému může poškodit součásti brzdového systému.

i Informace

Používejte pouze specifikovanou brzdovou kapalinu (viz „Doporučená maziva a objemy“ v kapitole 2).

Kapalina redukční převodovky

Ve vozidle není ukazatel hladiny kapaliny redukční převodovky. Pravidelně kontrolujte hladinu kapaliny redukční převodovky každých 60 000 km. Pokud je vozidlo provozováno za ztížených podmínek, doporučujeme vám prostudovat si pokyny k údržbě za ztížených podmínek a poradit se s autorizovaným opravcem HYUNDAI.

Kapalina do ostřikovačů

Kontrola výšky hladiny kapaliny do ostřikovačů



Zkontrolujte výšku hladiny kapaliny do ostřikovačů a v případě potřeby ji doplňte. Pokud není k dispozici kapalina do ostřikovačů, můžete použít obyčejnou vodu. Nicméně v chladném počasí používejte nemrznoucí kapalinu, abyste předešli zamrznutí.

⚠ VÝSTRAHA

Prevence vážného či smrtelného zranění:

- Do nádržky kapaliny do ostřikovačů nepoužívejte chladicí kapalinu ani nemrznoucí kapalinu. Chladicí kapalina může výrazně zhoršit výhled při rozstříknutí na čelní okno a může způsobit ztrátu kontroly nad vozidlem a následnou kolizi.
- Zabraňte kontaktu jisker nebo plamenů s kapalinou do ostřikovačů nebo nádržkou na kapalinu do ostřikovačů. Kapalina do ostřikovačů může obsahovat alkohol a může být hořlavá.
- Kapalinu do ostřikovačů nepijte a zabraňte jejímu kontaktu s pokožkou.
- Kapalinu do ostřikovačů uchovávejte mimo dosah dětí a zvířat.

Kabinový vzduchový filtr

Kontrola filtru

Kabinový vzduchový filtr je nutné měnit dle plánu údržby. Pokud je vozidlo po delší dobu provozováno v silně znečištěných městech nebo po prašných nebezpečných silnicích, nechte si jej kontrolovat častěji a okamžitě vyměnit. Při výměně kabinového vzduchového filtru postupujte níže uvedeným způsobem a dbejte na to, abyste nepoškodili jiné komponenty.

Výměna filtru

1. Otevřete schránku před spolujezdcem a demontujte podpěru (1).

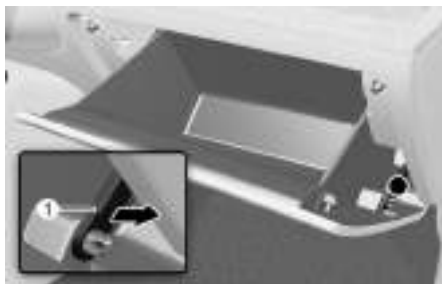

2. Zatlačením na obě strany schránky před spolujezdcem uvolněte kolíky zarážky schránky a nechte schránku otevřenou viset na závěsech.



3. Stiskněte a přidržte západku na pravé straně krytu.

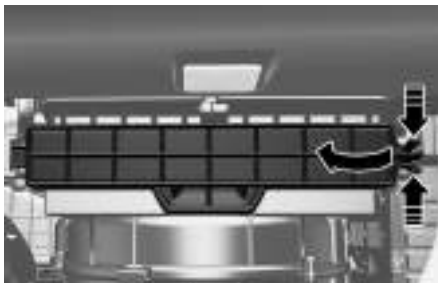

4. Vytáhněte kryt.
5. Vyměňte kabinový vzduchový filtr.
6. Zpětnou instalaci proveďte v opačném pořadí než demontáž.

POZNÁMKA



Nový kabinový vzduchový filtr namontujte ve správném směru se šipkou (↓) směřující dolů. Jinak může poklesnout účinnost klimatizace a zvýšit se její hlučnost.

Stíratka stěračů

Kontrola stírátek

Znečištění čelního okna nebo stírátek stěračů cizími látkami může snížit efektivitu stěračů čelního okna.

Běžnými zdroji znečištění jsou hmyz, míza ze stromů a ošetření horkým voskem, který používají některé komerční myčky vozidel. Pokud stíratka nestírájí správně, očistěte okno i stíratka čisticím prostředkem na okna nebo jemným rozpouštědlem a důkladně je opláchněte čistou vodou. Vyměňte stíratka podle potřeby.

POZNÁMKA

Za účelem zabránění poškození stírátek, ramen stěračů a dalších součástí:

- Nepoužívejte na ně nebo v jejich blízkosti benzin, petrolej, ředidlo nebo jiná rozpouštědla.
- Nepokoušejte se pohybovat stěrači rukou.

Výměna stírátek

Pokud stěrače již nestírájí odpovídajícím způsobem, stíratka mohou být opotřebovaná nebo popraskaná. Vyměňte stíratka za nová.

POZNÁMKA

Aby nedošlo k poškození:

- Nikdy nepoužívejte nspecifikovaná stíratka.
- Ramena stěračů zvedněte, když jsou v horní poloze stírání.
- Před jízdou vždy vraťte stěrače na čelní okno.

Výměna stírátek stěrače čelního okna

Toto vozidlo má „skrytou“ konstrukci stěračů, které tedy nelze zvednout, když jsou v dolní klidové poloze.

1. Během 20 sekund po vypnutí vozidla zatlačte dolů páčku stěračů do polohy 1× a přidržte ji po dobu cca 2 sekundy, dokud se stěrače nepřesunou do horní polohy.



2. Zvedněte stěrače z čelního okna.
3. Zvedněte svorku stíratka stěrače (1). Poté stáhněte dolů stíratko (2). Sejměte stíratko z ramene stěrače.

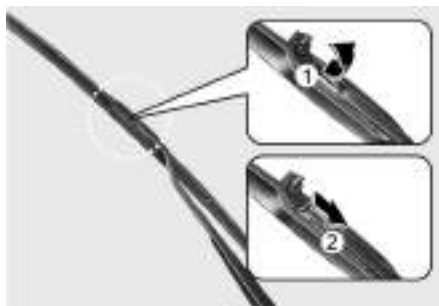

4. Novou sestavu stírátko nainstalujte v opačném pořadí než demontáž.



5. Opatrně položte stěrač zpět na čelní okno.
6. Když je tlačítko start/stop motoru v poloze ON, přepněte stěrače do libovolné zapnuté polohy, aby se stěrače vrátily do dolní klidové polohy.

POZNÁMKA

- Dbejte, aby se stěrače při demontáži stírátko nedotýkaly čelního okna, aby nedošlo k jeho poškození.
- Aby nedošlo k poškození motorku, stěrače nemusí fungovat po dobu přibližně 10 sekund, jestliže jsou spuštěny bez kapaliny do ostříkovačů nebo jsou stírátko přimrzlá.

Výměna stírátko stěrače zadního okna

1. Během 20 sekund po vypnutí vozidla zatlačte dolů páčku stěračů do polohy 1× a přidržte ji po dobu cca 2 sekundy, dokud se stěrače nepřesunou do horní polohy.
2. Zvedněte rameno stěrače a otočte sestavu stírátko (1).
3. Vytáhněte sestavu stírátko (2).



4. Nainstalujte nové stírátko zasunutím středové části do otvoru v rameni stěrače, dokud se nezajistí (3).



5. Pokud je výměna dokončena, spusťte rameno stěrače na zadní okno, zapněte vozidlo a zapnutím stěrače zkontrolujte správnou instalaci stírátko.

Akumulátor (12V)

VÝSTRAHA

Aby nedošlo k závažnému nebo smrtelnému zranění vás či přihlízejících osob, při práci poblíž akumulátoru nebo při manipulaci s ním:

Při práci s akumulátorem si pozorně přečtěte a dodržujte související informace.



Používejte bezpečnostní brýle, určené k ochraně zraku před zásahem kyselinou.



Nepřibližujte se k akumulátoru s otevřeným ohněm, zdroji jiskření nebo doutnajícími předměty.



V člancích akumulátoru je vždy přítomen plynný vodík. Je vysoce hořlavý a při vznícení může vybuchnout.



Udržujte baterie mimo dosah dětí.



Akumulátor obsahuje kyselinu sírovou, která je vysoce žíravá. Nedovolte, aby se kyselina dostala do kontaktu s očima, kůží nebo oblečením.

Pokud vaše oči zasáhne kyselina, vyplachujte je čistou vodou po dobu minimálně 15 minut a ihned vyhledejte lékaře. Jestliže kyselina zasáhne vaši kůži, pečlivě zasaženou oblast omyjte. Pokud cítíte bolest nebo máte pocit popálení, ihned vyhledejte lékaře.



- Akumulátor zvedejte za držák nebo na opačných rozích. Pokud zvedáte akumulátor v plastovém pouzdře, zvýšený tlak na pouzdro může zapříčinit únik kyseliny z akumulátoru.
- Nepokoušejte se nastartovat vozidlo se zmrzlým akumulátorem z cizího zdroje.
- NIKDY se nepokoušejte nabíjet akumulátor, jestliže jsou k němu připojeny kabely z vozidla.
- Spínač elektrického zapalování pracuje s vysokým napětím. NIKDY se nedotýkejte těchto součástí, když svítí kontrolka READY nebo je tlačítko start/stop motoru v poloze ON.

POZNÁMKA

Aby nedošlo k poškození akumulátoru:

- Pokud je venkovní teplota natolik nízká, že by mohlo dojít k zamrznutí akumulátoru, vždy jej plně nabijte a uložte v interiéru, pokud vozidlo neplánujete delší dobu používat.
- Abyste zabránili poškození akumulátoru v chladných oblastech, vždy ho plně nabijte.
- Akumulátor nenaklánějte.
- K akumulátoru nikdy nepřipojujte neschválená zařízení.

Nejlepší servis akumulátoru



- Akumulátor musí být dokonale čistý a suchý.
- Póly a svorky musí být čisté, utažené a ošetřené vazelinou nebo mazivem na svorky.
- Otrete okamžitě veškerý vylitý elektrolyt z akumulátoru roztokem vody a jedlé sody.
- Pokud vozidlo není delší dobu používáno, odpojte kabely od akumulátoru.

Štítek s údaji o kapacitě akumulátoru



i Informace

Skutečný štítek na akumulátoru ve vozidle se může od obrázku lišit.

1. CMF60L-DIN : Název modelu akumulátoru HYUNDAI
2. 12 V: Jmenovité napětí
3. 60 Ah (20HR): Nominální kapacita (v Ampérhodinách)
4. RC 92 min: Jmenovitá rezervní kapacita (v minutách)
5. CCA 550A (SAE/EN): Zkušební proud za studena v ampérech

Nabíjení akumulátoru

Pomocí nabíječky

Vaše vozidlo je vybaveno bezúdržbovým akumulátorem na bázi vápnicku.

- Pokud dojde k vybití akumulátoru během krátké doby (protože například světlomety nebo osvětlení interiéru byly ponechány zapnuté, když se vozidlo nepoužívalo), nabíjejte jej pomalu (přerušovaným proudem) po dobu 10 hodin.
- Pokud se akumulátor postupně vybíjí z důvodu vysokého proudového zatížení při používání vozidla, dobíjejte jej proudem 20–30 A po dobu dvou hodin.

VÝSTRAHA

Prevence vážného nebo smrtelného zranění v důsledku výbuchu nebo popálení kyselinou:

- Před údržbou nebo dobíjením akumulátoru vypněte veškeré příslušenství a vypněte vozidlo.
- Nepřibližujte se k akumulátoru s otevřeným ohněm, zdroji jiskření nebo doutnajícími předměty.
- Vždy pracujte venku nebo v dobře větraných prostorách.
- Při kontrole během nabíjení používejte ochranné brýle. Nedotýkejte se akumulátoru. Mohlo by to vést k vážnému zranění.
- Vyjměte akumulátor z vozidla a umístěte jej na dobře větrané místo.
- Během nabíjení akumulátor sledujte, pokud se články akumulátoru začnou prudce vařit, přerušete nabíjení nebo snižte hodnotu nabíjecího proudu.
- Při odpojování akumulátoru odpojte záporný kabel jako první a následně připojte jako poslední. Nabíječku odpojte v následujícím pořadí:
 1. Vypněte hlavní vypínač nabíječky.
 2. Odpojte zápornou svorku od záporného pólu akumulátoru.
 3. Odpojte kladnou svorku od kladného pólu akumulátoru.
- Výměnu akumulátoru doporučujeme nechat provést u autorizovaného opravce HYUNDAI.

Při startování z cizího zdroje (startovacími kabely)

Po nastartování z cizího zdroje jedte s vozidlem před jeho vypnutím 30 minut nebo jej nechte běžet na volnoběh nejméně 60 minut. Pokud vozidlo vypnete, než se akumulátor řádně nabije, vozidlo nemusí následně nastartovat. Podrobnosti o postupech při startování z cizího zdroje naleznete v části „Startování z cizího zdroje (12V akumulátor)“ v kapitole 8.

Informace



Nesprávně zlikvidovaná baterie může být škodlivá pro životní prostředí a lidské zdraví. Vybitou baterii vždy zlikvidujte v souladu s místními zákony a předpisy.

Opětovná nastavení součástí vozidla

Následující položky může být potřeba opětovně nastavit, pokud dojde k vybití, odpojení nebo výměně akumulátoru.

- Aktuální jízda / Po nabíjení / Od posledního vynulování (viz kapitolu 4)
- Integrovaný paměťový systém (viz kapitolu 5)
- Elektricky ovládaná okna (viz kapitolu 5)
- Střešní okno (viz kapitolu 5)
- Klimatizace (viz kapitolu 5)
- Elektrické dveře zavazadlového prostoru (viz kapitolu 5)
- Hodiny (viz příručku k multimediálnímu systému)
- Multimediální systém (viz příručku k multimediálnímu systému)

Pneumatiky a kola

VÝSTRAHA

Defekt pneumatiky může způsobit ztrátu kontroly nad vozidlem a kolizi.

Dodržováním následujících zásad snížíte riziko vážného nebo smrtelného zranění:

- Každý měsíc kontrolujte pneumatiky na správný tlak vzduchu, opotřebení a poškození.
- Doporučené tlaky vzduchu ve studených pneumatikách pro vaše vozidlo najdete v této příručce a na štítku s informacemi o pneumatikách na prostředním sloupku na straně řidiče. K měření tlaku vzduchu v pneumatikách vždy používejte kvalitní manometr. Přehuštěné nebo opotřebená pneumatiky se opotřebovávají nerovnoměrně a špatně se ovládají.
- Současně s kontrolou tlaku vzduchu v pneumatikách vždy také kontrolujte tlak vzduchu v pneumatice náhradního kola.
- Opotřebená, nerovnoměrně opotřebená nebo poškozená pneumatiky vyměňte. Při jízdě na pneumatikách se sjetým vzorkem může být snížena účinnost brzd, ovladatelnost řízení nebo trakce.
- Pneumatiky vždy nahradte pneumatikami stejného rozměru, typu, konstrukce a vzorku běhounu, jaké měly pneumatiky dodané s tímto vozidlem. V důsledku použití pneumatik jiných než doporučených rozměrů by se mohly změnit charakteristiky ovládání vozidla, zhoršit řízení vozidla nebo být negativně ovlivněn protiblokovací systém brzd (ABS) vašeho vozidla.

Péče o pneumatiky

Za účelem správné údržby, bezpečnosti a minimální spotřeby elektrické energie vždy udržujte v pneumatikách doporučený tlak vzduchu a dodržujte limity zatížení a jeho rozložení doporučené pro vaše vozidlo.



Všechny technické údaje (rozměry a tlaky vzduchu) je možné najít na štítku umístěném na středovém sloupku na straně řidiče.

Doporučené tlaky vzduchu ve studených pneumatikách

Tlaky vzduchu ve všech pneumatikách (včetně náhradního kola) kontrolujte, když jsou pneumatiky studené. „Studené“ jsou pneumatiky tehdy, když vozidlo nebylo v pohybu minimálně tři hodiny nebo ujelo méně než 1,6 km.

Zahřáté pneumatiky normálně překračují doporučený tlak vzduchu ve studených pneumatikách o 28 až 41 kPa. Při úpravě tlaku vypouštějte vzduch ze zahřátých pneumatik. Pneumatiky by pak byly podhuštěné. Doporučený tlak vzduchu v pneumatikách viz část „Pneumatiky a kola“ v kapitole 2.

VÝSTRAHA

- Doporučené tlaky vzduchu v pneumatikách je nutné dodržovat za účelem nejlepší možné jízdy, ovládnání vozidla a minimálního opotřebenání pneumatik.
- Přehušnění nebo podhuštění může zkrátit životnost pneumatiky, negativně ovlivnit řízení vozidla a způsobit náhlý defekt pneumatiky, což může vést ke ztrátě kontroly nad vozidlem a ke kolizi.
- Značné podhuštění může vést k velkému hromadění tepla, úniku vzduchu, oddělení běhounu nebo jiným defektům pneumatiky s následnou ztrátou kontroly nad vozidlem a kolizí. Toto nebezpečí je mnohem vyšší v horkém počasí a při jízdě vysokou rychlostí po delší dobu.
- Podhuštění pneumatik může způsobit nadměrné opotřebenění, zhoršené řízení a vyšší spotřebu paliva. Také je možná deformace kola. Udržujte správný tlak vzduchu v pneumatikách. Pokud musíte pneumatiku často hustit, nechte ji zkontrolovat u autorizovaného opravce HYUNDAI.
- Pokud je tlak vzduchu v pneumatikách příliš vysoký, jízda je tvrdá, běhoun se opotřebává na svém středu a je větší pravděpodobnost, že dojde k defektu na nerovnosti na vozovce.

Kontrola tlaku vzduchu v pneumatikách

Pneumatiky včetně náhradního kola kontrolujte nejméně jednou měsíčně.

Postup při kontrole

Pro kontrolu tlaku vzduchu v pneumatice používejte kvalitní manometr. Pouhým pohledem není možné určit správné nahuštění pneumatik. Radiální pneumatiky mohou vypadat správně nahuštěné, i když jsou podhuštěné.

Odšroubujte čepičku z ventilku pneumatiky. Zatlačte manometr řádně na ventilek za účelem změření tlaku vzduchu. Pokud tlak vzduchu ve studené pneumatice odpovídá doporučenému tlaku pro pneumatiku a informačnímu štítku o zatížení, není nutná další činnost. Pokud je tlak vzduchu nízký, zvyšujte tlak vzduchu, dokud neodpovídá doporučené hodnotě. Nezapomeňte na ventilek našroubovat zpět čepičku. Bez čepiček by do ventilků mohl pronikat prach nebo vlhkost, což by mělo za následek únik tlaku. Pokud jste čepičku ztratili, nasadte co nejdříve novou.

Pokud dojde k přehušnění, snižte tlak zatlačením na kovový trn uprostřed ventilku pneumatiky. Znovu zkontrolujte tlak vzduchu pomocí manometru. Ujistěte se, že jste na ventilek instalovali zpět čepičku. Bez čepiček by do ventilků mohl pronikat prach nebo vlhkost, což by mělo za následek únik tlaku. Pokud jste čepičku ztratili, nasadte co nejdříve novou.

Záměna kol

Za účelem rovnoměrného opotřebování během pneumatiky HYUNDAI doporučuje záměnu kol každých 12 000 km nebo dříve, pokud dochází k nesouměrnému opotřebování.

Při záměně zkontrolujte správné vyvážení kol.

Při záměně zkontrolujte nerovnoměrné opotřebování a poškození. Abnormální opotřebování je obvykle důsledkem nesprávného tlaku v pneumatikách, nesprávné geometrie, nesprávného vyvážení kol, prudkého brzdění nebo prudkého zatáčení. Hledejte boule nebo vydutí na běhounu nebo bocích pneumatiky. Vyměňte pneumatiku, pokud najdete něco z výše uvedeného. Vyměňte pneumatiku, pokud je vidět kord nebo tkanina. Po záměně upravte tlak vzduchu v předních a zadních pneumatikách podle specifikace a zkontrolujte dotažení matic kol (správný dotahovací moment činí 107–127 Nm).

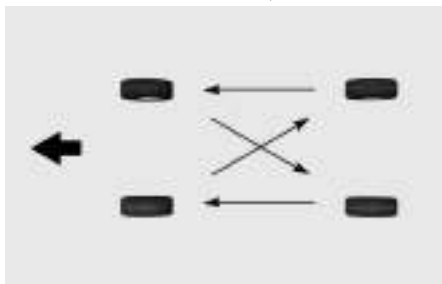

Destičky kotoučových brzd by měly být kontrolovány z hlediska opotřebování při každé záměně kol.

i Informace

Při montáži nesymetrické pneumatiky se ujistěte, že stranu označenou jako vnější („Outside“) montujete směrem ven.

! VÝSTRAHA

- Při záměně kol nepoužívejte kompaktní náhradní kolo.
- Za žádných okolností nepoužívejte zároveň radiální a diagonální pneumatiky. Mohou se změnit charakteristiky řízení vozidla s následnou ztrátou kontroly nad vozidlem a kolizí.

Geometrie a vyvážení kol

Geometrie a vyvážení kol na vašem vozidle byly pečlivě provedeny ve výrobním závodě a možná nebudete muset nechat seřídít geometrii kol znovu. Pokud zaznamenáte neobvyklé opotřebování pneumatik nebo se vaše vozidlo stáčí k jedné straně, musí být znovu provedeno seřízení geometrie kol.

Pokud během jízdy po hladké vozovce zaznamenáte vibrace vozidla, vaše kola bude nutné znovu vyvážit.

POZNÁMKA

Používejte pouze schválená závaží na kola, jinak může dojít k poškození hliníkových kol vašeho vozidla.

Výměna pneumatik

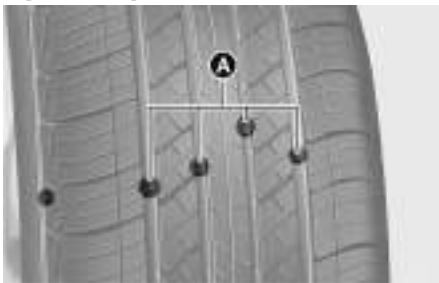

[A] Indikátor opotřebování pneumatiky

Pokud je pneumatika rovnoměrně opotřebována, indikátor opotřebení pneumatiky se objeví ve formě souvislého pásu napříč vzorkem. Upozorňuje na to, že na běhounu zbývá méně než 1,6 mm vzorku. Pokud k tomu dojde, pneumatiku vyměňte.

Před výměnou pneumatiky nečekejte, až se pás objeví na celém běhounu.



VÝSTRAHA

Dodržováním následujících zásad snížíte riziko vážného nebo smrtelného zranění:

- Opotřebované, nerovnoměrně opotřebované nebo poškozené pneumatiky vyměňte. Při jízdě na pneumatikách se sjetým vzorkem může být snížena účinnost brzd, ovladatelnost řízení a trakce.
- Pneumatiky VŽDY nahradte pneumatikami se stejnými rozměry, jaké měly pneumatiky dodané s tímto vozidlem. V důsledku použití pneumatik jiných než doporučených rozměrů by se mohly změnit charakteristiky ovládání vozidla, zhoršit řízení vozidla nebo být negativně ovlivněn protiblokovací systém brzd (ABS) vašeho vozidla.

- Při výměně pneumatik (nebo kol) se doporučuje měnit obě přední nebo zadní pneumatiky (nebo kola) jako pár. Výměna pouze jediné pneumatiky může závažně ovlivnit ovladatelnost vozidla.
- Pneumatiky stárnou, i když se nepoužívají. Bez ohledu na hloubku vzorku HYUNDAI doporučuje, abyste pneumatiky obecně vyměnili po 6 letech.
- Jízda v horkém podnebí nebo nadměrné zatěžování mohou proces stárnutí pneumatik urychlit.

Kompaktní náhradní kolo (je-li ve výbavě)

Pneumatika kompaktního náhradního kola má kratší životnost běhounu než plnohodnotná pneumatika. Vyměňte ji, když je vidět indikátor opotřebení na pneumatice. Nová pneumatika kompaktního náhradního kola musí mít stejný rozměr a vzorek jako pneumatika dodaná s vaším vozidlem a musí být namontována na stejném ráfku. Pneumatika kompaktního náhradního kola není určena k montáži na ráfek standardních rozměrů a plnohodnotná pneumatika není určena k montáži na ráfek kompaktního náhradního kola.



VÝSTRAHA

Pneumatika standardní velikosti by měla být opravena nebo vyměněna co nejdříve, aby se zabránilo defektu náhradní pneumatiky a následné ztrátě kontroly nad vozidlem a kolizi. Kompaktní náhradní kolo používejte pouze v naléhavých situacích. S kompaktním náhradním kolem nikdy nejezděte rychleji než 80 km/h.

Výměna ráfku

Když z nějakého důvodu měníte kovový ráfek, ujistěte se, že nový odpovídá originálnímu z výrobního závodu, pokud jde o průměr, šířku a zális.

Přilnavost pneumatik

Pokud jezdíte na opotřebených či nesprávně nahuštěných pneumatikách nebo na klzkém povrchu, může být přilnavost pneumatik nižší. Pneumatiky vyměňte, jakmile se objeví indikátor opotřebení. V zájmu snížení rizika ztráty kontroly nad vozidlem vždy zpomalte, pokud je na silnici voda, sníh nebo led.

Údržba pneumatik

Kromě správného nahuštění pomáhá snížit opotřebování pneumatik i správná geometrie kol. Pokud zjistíte nerovnoměrné opotřebení pneumatiky, žádejte od opravce seřízení kol. Pokud instalujete nové pneumatiky, ujistěte se, že kola jsou vyvážená. Můžete tím zvýšit komfort jízdy a prodloužit životnost pneumatik. Navíc se kola musí znovu vyvážit po demontáži pneumatiky z ráfku.

Označení na boku pneumatiky

Tyto informace identifikují a popisují základní charakteristiky pneumatiky a také zahrnují identifikační číslo pneumatiky (TIN) pro certifikaci z hlediska bezpečnostních norem. TIN je možné použít pro identifikaci pneumatiky při svolávací kampani.

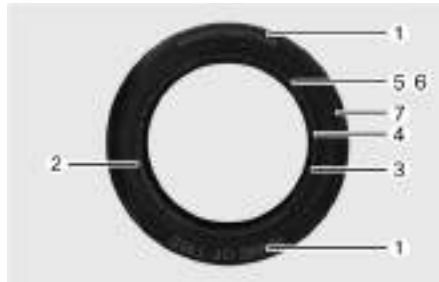

1. Výrobce a značka

Zde se nachází jméno výrobce a značka.

2. Označení rozměru pneumatiky

Na boční straně pneumatiky je uvedeno označení rozměru pneumatiky. Tuto informaci potřebujete při výběru náhradních pneumatik pro vaše vozidlo. Následuje vysvětlení, co jednotlivá písmena a čísla v označení rozměru pneumatiky znamenají.

Příklad označení rozměru pneumatiky:

(Tato čísla jsou jen příkladem; vaše označení rozměru pneumatiky se může lišit podle vozidla.)

235/45 R19 99V

235: Šířka pneumatiky v milimetrech.

45: Průřezový poměr. Výška průřezu pneumatiky jako procento své šířky.

R: Kód konstrukce pneumatiky (radiální).

19: Průměr ráfku v palcích.

99: Zátěžový index, číselný kód, který odpovídá maximální zatížitelnosti pneumatiky.

V: Označení rychlostní kategorie pneumatiky. Více informací najdete v tabulce rychlostních kategorií pneumatik v této části.

Označení rozměru ráfku

Ráfky jsou také opatřeny důležitými informacemi, které budete při výměně potřebovat.

Příklad označení rozměru ráfku:

7.5J X 19

7.5: Šířka ráfku v palcích.

J: Označení obrysu ráfku.

19: Průměr ráfku v palcích.

Rychlostní kategorie pneumatik

Níže uvedená tabulka ukazuje různé rychlostní kategorie pneumatik pro použití na osobních automobilech. Rychlostní kategorie pneumatiky je součástí označení rozměru pneumatiky na jejím boku. Tento symbol odpovídá maximální bezpečné konstrukční provozní rychlosti pneumatiky.

Označení rychlostní kategorie pneumatiky	Maximální rychlost
S	180 km/h
T	190 km/h
H	210 km/h
V	240 km/h
W	270 km/h
Y	300 km/h

3. Kontrola stáří pneumatiky (TIN: identifikační číslo pneumatiky)

Všechny pneumatiky starší šesti let podle data výroby (včetně náhradního kola) je nutné vyměnit. Datum výroby můžete najít na boční straně pneumatiky (případně na vnitřní straně kola) ve formě kódu DOT. Kód DOT je řada čísel na pneumatice, která zahrnuje čísla a anglická písmena. Datum výroby označují poslední čtyři číslice (znaky) kódu DOT.

DOT : XXX XXXXXX 0000

Počáteční část kódu DOT označuje kód výrobního závodu, rozměr pneumatiky a profil pneumatiky a poslední čtyři čísla indikují týden a rok výroby.

Příklad:

DOT XXX XXXXXX 5023 znamená, že pneumatika byla vyrobena v 50. týdnu roku 2023.

4. Složení kordu pneumatiky a materiál

Počet vrstev pogumované tkaniny v pneumatice. Výrobci pneumatik musí také uvádět použité materiály v pneumatice, které zahrnují ocel, nylon, polyester a další. Písmeno „R“ znamená radiální konstrukci; písmeno „D“ znamená diagonální konstrukci; písmeno „B“ znamená smíšenou konstrukci.

5. Maximální povolený tlak vzduchu v pneumatice

Toto číslo znamená nejvyšší možný tlak vzduchu v pneumatice. Nepřekračujte maximální povolený tlak vzduchu v pneumatice.

6. Maximální povolené zatížení

Toto číslo indikuje maximální zatížení v kilogramech a librách, které pneumatika unese. Při výměně pneumatik na vozidle vždy používejte pneumatiky se stejnou zatížitelností, jako měly pneumatiky instalované ve výrobním závodě.

7. Jednotná klasifikace kvality pneumatik

Stupně kvality se nacházejí na boku pneumatiky, mezi ramenem a místem s maximální šířkou.

Příklad:

TREADWEAR 200

TRACTION AA

TEMPERATURE A

Třída opotřebování pneumatiky

Třída opotřebení pneumatiky je porovnatelný ukazatel, jehož základem je opotřebování pneumatiky při testování v kontrolovaných podmínkách na přesně dané státní zkušební dráze. Například pneumatika s hodnotou 150 by měla vydržet na státní zkušební dráze jedenapůlkrát (1½) víc než pneumatika s hodnotou 100.

Relativní životnost pneumatik však závisí na skutečných podmínkách provozu a může se od normy výrazně lišit z důvodu odlišných jízdních návyků řidičů, servisních postupů a rozdílů ve vlastnostech vozovky a podnebí.

Tyto klasifikace jsou vyznačeny na bočních stěnách pneumatik pro osobní vozidla. Pneumatiky, které jsou k dispozici jako standardní nebo volitelná výbava pro vaše vozidlo, se mohou lišit podle klasifikace.

Trakce – AA, A, B a C

Třídy trakce, od nejvyšší po nejnižší, jsou AA, A, B a C. Tyto třídy představují schopnost pneumatiky zastavit na mokré vozovce při testování v kontrolovaných podmínkách na přesně dané státní zkušební dráze z asfaltu nebo betonu. Pneumatiky s označením C mohou mít nízkou trakci.

VÝSTRAHA

Třída trakce pneumatiky vychází z testu při brzdění v přímém směru a nezabývá se akcelerací, zatáčením, aquaplaningem nebo maximální trakci.

Teplota – A, B a C

Teplotní třídy jsou A (nejvyšší), B a C a reprezentují odolnost pneumatiky vůči generovanému teplu a schopnost rozptýlit teplo při testování v kontrolovaných podmínkách na přesně daném zkušebním ráfku v laboratoři.

Vytrvalé vysoké teploty mohou způsobit degeneraci materiálu pneumatiky a zkrácení životnosti pneumatiky a příliš vysoká teplota může vést k náhlému defektu pneumatiky. Stupně B a A představují úroveň výkonu při laboratorních testech vyšší, než je minimum vyžadované zákonnou normou.

VÝSTRAHA

Teplotní třída pro tuto pneumatiku je stanovena pro pneumatiku, která je správně nahuštěná a není přetížena. Nadměrná rychlost, nedostatečný nebo přílišný tlak vzduchu nebo nadměrné zatížení, zvláště nebo současně, mohou způsobit zahřátí a náhlý defekt pneumatiky. Může dojít ke ztrátě kontroly nad vozidlem a k nehodě.

Sportovní pneumatiky

 je-li ve výbavě

Pneumatiky s profilovým číslem nižším než 50 jsou určeny pro vozidla se sportovním designem.

Vzhledem k tomu, že sportovní pneumatiky jsou optimalizované s ohledem na řízení vozidla a brzdění, jejich boční stěna je o něco tužší než u standardní pneumatiky. Pneumatiky s nižším profilovým číslem rovněž bývají širší, a proto mají lepší kontakt s povrchem vozovky. V určitých případech mohou být sportovní pneumatiky hlučnější než standardní pneumatiky.

POZNÁMKA

Sportovní kola a pneumatiky jsou náchylné k poškození. Abyste snížili riziko poškození:

- Přes nerovné vozovky, výmoly, zpomalovací prahy, kanály, obrubníky jezděte pomalu, aby se nepoškodily pneumatiky a kola. Na poškození se nevztahuje záruka na vozidlo.
- Stav pneumatik a tlak vzduchu v nich kontrolujte každé 3 000 km.
- Je obtížné kontrolovat poškození pneumatik pouhým zrakem. Pokud zjistíte jakékoli poškození, doporučujeme vám kontaktovat autorizovaného opravce HYUNDAI.

Pojistky

Nožová pojistka malá



Pojistková patrona

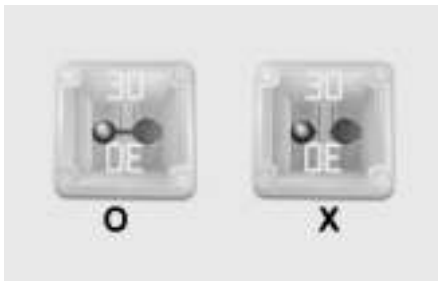

Multipojistka

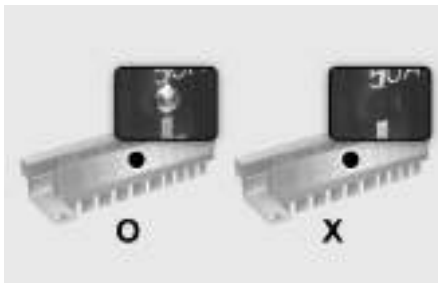

Elektrický systém vozidla je chráněn proti poškození elektrickým přetížením pojistkami.

Toto vozidlo má 2 (nebo 3) pojistkové panely, jeden je umístěn v bočním panelu na straně řidiče, druhý v motorovém prostoru.

Pokud ve vozidle nefungují světla, příslušenství nebo ovládání, zkontrolujte pojistku příslušného okruhu. Pokud je pojistka přepálená, vodič v pojistce je roztavený nebo přerušovaný.

Pokud elektrický systém nefunguje, nejprve zkontrolujte pojistkový panel na straně řidiče. Před výměnou přepálené pojistky vypněte vozidlo a všechny spínače a poté odpojte záporný kabel akumulátoru. Pojistku vždy vyměňte za pojistku stejné proudové hodnoty.

Pokud se nová pojistka přepálí, znamená to problém v elektroinstalaci.

Nepoužívejte příslušný systém; doporučujeme vám obrátit se na autorizovaného opravce HYUNDAI.

⚠ VÝSTRAHA

Pojistku vždy vyměňte za pojistku stejné proudové hodnoty.

- Pojistka s vyšší proudovou hodnotou může způsobit poškození vozidla a případně požár.
- Místo správné pojistky nikdy neinstalujte drát nebo hliníkovou fólii, a to ani dočasně. Mohlo by dojít k rozsáhlému poškození kabeláže a případně požáru.

POZNÁMKA

Při demontáži nepoužívejte šroubovák nebo jiné kovové předměty, protože by mohlo dojít ke zkratu a poškození systému.

Výměna pojistky v přístrojové desce

1. Vypněte vozidlo.
2. Vypněte všechny ostatní spínače.
3. Otevřete kryt pojistkového panelu.

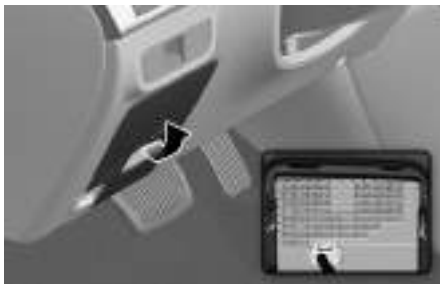

4. Pro nalezení podezřelé pojistky viz štítek na vnitřní straně krytu pojistkového panelu.
5. Podezřelou pojistku vytáhněte. Použijte přiložený nástroj pro vytahování v krytu pojistkového panelu v motorovém prostoru.



6. Vyjmutou pojistku zkontrolujte, a je-li přepálená, vyměňte ji. Náhradní pojistky se nacházejí v pojistkovém panelu v přístrojové desce (nebo v pojistkovém panelu v motorovém prostoru).

7. Zatlačte zpět novou pojistku stejné proudové hodnoty a ujistěte se, že je řádně upevněná ve sponách. Pokud není řádně upevněná, doporučujeme vám kontaktovat autorizovaného opravce HYUNDAI.

Pokud nemáte náhradní pojistku, můžete pro případ nouze použít pojistku stejné hodnoty z okruhu, který pro provoz vozidla nebudete potřebovat.

Pokud nefungují světlomety nebo jiná elektrická zařízení a pojistky jsou nepoškozené, zkontrolujte pojistkový panel v motorovém prostoru.

Výměna pojistky v pojistkovém panelu v motorovém prostoru

Nožová pojistka / Pojistková patrona

Nožová pojistka malá



Pojistková patrona



1. Vypněte vozidlo.
2. Vypněte všechny ostatní spínače.
3. Demontujte kryt pojistkového panelu zatlačením na jazýček a jeho vytažením směrem nahoru.
4. Pro nalezení podezřelé pojistky viz štítek na vnitřní straně krytu pojistkového panelu.

5. Podezřelou pojistku vytáhněte. Použijte příložený nástroj pro vytahování v krytu pojistkového panelu v motorovém prostoru.
6. Vyjmutou pojistku zkontrolujte, a je-li přepálená, vyměňte ji. Pokud chcete vyjmout nebo vložit pojistku, použijte nástroj pro vytahování na pojistkovém panelu v motorovém prostoru.
7. Zatlačte zpět novou pojistku stejné proudové hodnoty a ujistěte se, že je řádně upevněná ve sponách. Pokud není dobře upevněná, doporučujeme vám nechat vozidlo zkontrolovat u autorizovaného opravce HYUNDAI.

POZNÁMKA













Kryt pojistkového panelu vždy řádně namontujte zpět. Jinak by se mohla do kontaktu s pojistkami dostat voda a způsobit elektrickou poruchu.

Multipojistka



















Pokud je multipojistka nebo pojistka midi přepálená, obraťte se na autorizovaného opravce HYUNDAI.

Pojistkový panel v přístrojové desce

Název pojistky	Symbol	Proudová hodnota pojistky	Jištěný obvod
BATTERY MANAGEMENT		15 A	Řídicí modul BMS
MODULE 9		10 A	Dešťový snímač, konektor datového spojení, spínač výstražných světel, BDC
MODULE 10		10 A	Jednotka kamery v kabině (ICC)
DDM		15 A	Vnější elektricky ovládané zrcátko u řidiče, modul dveří řidiče
P/SEAT PASS		30 A	Spínač elektricky ovládaného sedadla spolujezdce, řídicí modul sedadla Relaxation spolujezdce
P/SEAT DRV		30 A	Spínač elektricky ovládaného sedadla řidiče, řídicí modul IMS řidiče
P/SEAT DRV		15 A	Propojovací blok motorového prostoru
E-SHIFTER 3		10 A	Elektronická řadící páka ATM
ADM		15 A	Vnější elektricky ovládané zrcátko u spolujezdce
S/HEATER FRT		25 A	Řídicí modul ventilování vpředu, řídicí modul vyhřívání předního sedadla
P/WINDOW RH		25 A	Ovladač elektrického ovládání oken pravých zadních dveří <ul style="list-style-type: none"> • Pro levostranné řízení: Bezpečnostní modul elektrického ovládání okna spolujezdce, spínač el. ovládání okna spolujezdce • Pro pravostranné řízení: Bezpečnostní modul elektrického ovládání okna řidiče
P/WINDOW LH		25 A	Ovladač elektrického ovládání oken levých zadních dveří <ul style="list-style-type: none"> • Pro levostranné řízení: Bezpečnostní modul elektrického ovládání okna řidiče • Pro pravostranné řízení: Spínač el. ovládání okna spolujezdce, bezpečnostní modul elektrického ovládání okna spolujezdce
A/C3		7,5 A	Řídicí modul klimatizace

Název pojistky	Symbol	Proudová hodnota pojistky	Jištěný obvod
MODULE 7		7,5 A	
WASHER		15 A	Multifunkční spínač
MODULE 6		7,5 A	BDC
BRAKE SWITCH		7,5 A	BDC, spínač brzdových světel
CCU		10 A	CCU (Centrální komunikační jednotka)
TAILGATE OPEN		10 A	Relé dveří zavazadlového prostoru
AIRBAG 2		10 A	Řídicí modul SRS
DOOR LOCK		20 A	Relé zamknutí / odemknutí dveří, relé blokování dveří
BDC 1		10 A	BDC
S/HEATER RR		25 A	Řídicí modul vyhřívání zadního sedadla
AMP		25 A	AMP
MODULE 8		10 A	Řídicí modul IMS řidič, spínač elektricky ovládaného sedadla řidiče, řídicí modul sedadla Relaxation spolujezdce, spínač elektricky ovládaného sedadla spolujezdce, vnější madlo u řidiče/spolujezdce pro chytrý klíček, jednotka VESS, modul elektrických dveří zavazadlového prostoru
MEMORY 1		10 A	Jednotka ADAS (parkování), řídicí jednotka ADP, průhledový displej, náladové světlo dveří řidiče/spolujezdce, jednotka sdruženého přístroje, náladové světlo, jednotka náladového světla, řídicí modul klimatizace
MEMORY 2		7,5 A	DCU
MULTIMEDIA		25 A	Řídicí jednotka CCNC

Název pojistky	Symbol	Proudová hodnota pojistky	Jištěný obvod
SUNROOF		20 A	Motorek clony střešního okna, motorek skla střešního okna
WIPER FRT 2		7,5 A	BDC, relé stěrače (nízká rychlost)
START		7,5 A	BDC, VCU
BDC 2		7,5 A	BDC
MODULE 5		10 A	Spínač palubní desky, světlomet (pravý, levý)
MODULE 3		10 A	Modul dveří řidiče, jednotka bezdrátového nabíjení chytrého telefonu, kontrolka airbagu spolujezdce/kontrolka připomínky bezpečnostních pásů
AIRBAG 1		10 A	Řídicí modul SRS
MODULE 4		10 A	Zadní rohový radar (vpravo, vlevo), jednotka ADAS (parkování/jízda), přední rohový radar (vpravo, vlevo), přední kamera
E-SHIFTER 4		10 A	SCU, elektronická řídicí páka automatické převodovky
MODULE 2		10 A	CCU, spínač brzdových světel
CLUSTER		7,5 A	Jednotka sdruženého přístroje, průhledový displej
MDPS 2		7,5 A	Jednotka MDPS
USB CHARGER		10 A	Přední konektor nabíjení USB, zadní konektor nabíjení USB
MODULE 12		10 A	Řídicí modul sedadla Relaxation spolujezdce, řídicí modul vyhřívání předního sedadla, řídicí modul vyhřívání zadního sedadla, řídicí modul ventilování vpředu
MODULE 11		10 A	Jednotka V2L, jednotka sdruženého přístroje, řídicí jednotka CCNC, řídicí modul klimatizace, vyhřívání PTC klimatizace
MODULE 1		10 A	Klávesnice přední konzoly, řídicí jednotka CCNC, BDC, DCU, CCU, AMP, řídicí jednotka ADP, jednotka ADAS (parkování)

Pojistkový panel v motorovém prostoru (propojovací blok motorového prostoru)









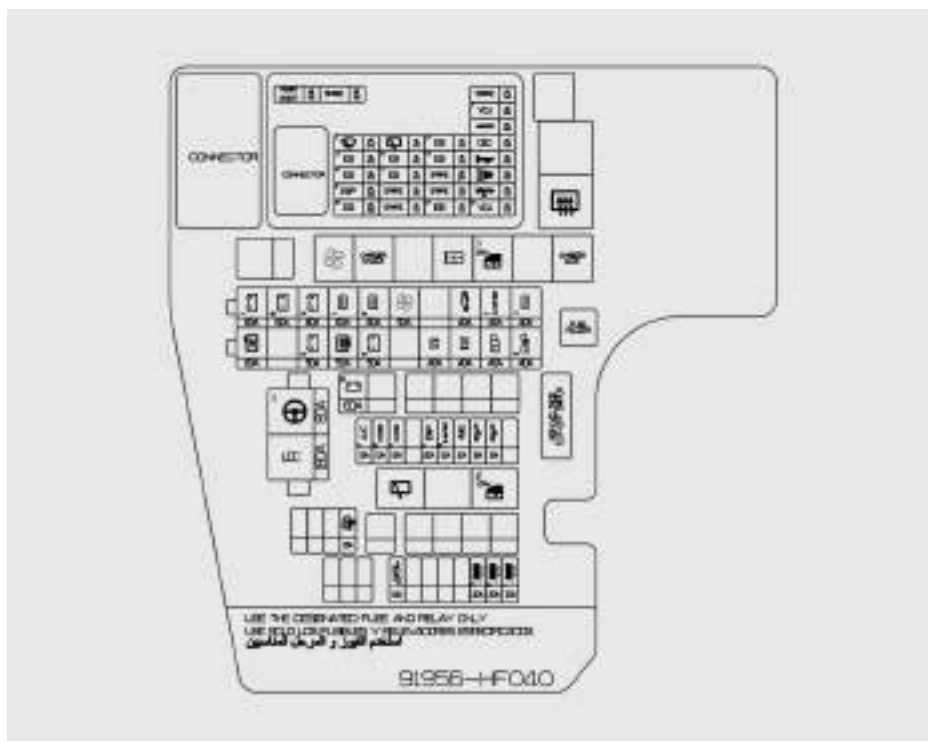



Na vnitřní straně krytu pojistkového panelu můžete najít štítek s popisem a proudovými hodnotami pojistek.









i Informace















Ne všechny popisy pojistkového panelu uvedené v tomto návodu platí pro vaše vozidlo. Při prohlídce pojistkového panelu vašeho vozidla se řiďte štítkem na pojistkovém panelu.





Pojistkový panel v motorovém prostoru (propojovací blok motorového prostoru)

Typ	Název pojistky	Symbol	Proudová hodnota pojistky	Jištěný obvod
MULTI- POJISTKA-1	MDPS 1		80 A	Jednotka MDPS
	LDC		180 A	Propojovací blok motorového prostoru (FUSE-MODULE 3, WASHER, AIR BAG 2, BDC 1)
MULTI- POJISTKA -2	COOLING FAN 1		80 A	Řídicí jednotka ventilátoru chlazení
	B+2		50 A	PDC
	RR MIRR HTD		50 A	Propojovací blok motorového prostoru
	B+5		50 A	PDC (FUSE-SUNROOF, AIR BAG 2, WIPER FRT 2, SPARE, AMP, MODULE 8)
	IG1		40 A	Blok PCB
	IG2		40 A	Blok PCB
	EOP		40 A	Elektronické olejové čerpadlo vpředu
	EWP 3		40 A	Elektrické vodní čerpadlo a ventil chladicí kapaliny

Typ	Název pojistky	Symbol	Proudová hodnota pojistky	Jištěný obvod
MULTI- POJISTKA -3	B+1		60 A	PDC
	B+6		60 A	Blok PCB (HLAVNÍ relé zapalování 3, relé předního stěrače, HEATED MIRROR)
	B+3		60 A	PDC (FUZE-BATTERY MANAGEMENT, P/WINDOW DRV, MODULE 9, E-SHIFTER 3, MODULE 10, DDM, ADM, P/SEAT PASS, S/HEATER FRT, P/WINDOW RH, P/SEAT DRV, P/WINDOW RH)
	IEB 1		60 A	Jednotka IMEB
	IEB 2		60 A	Jednotka IMEB
	BLOWER		50 A	Propojovací blok motorového prostoru
	POWER TAILGATE		40 A	Modul elektrických dveří zavazadlového prostoru
	E-SHIFTER 1		40 A	SCU (řídící jednotka Shift By Wire)
	IG3		40 A	Propojovací blok motorového prostoru

Typ	Název pojistky	Symbol	Proudová hodnota pojistky	Jištěný obvod
POJISTKA	B+4		60 A	PDC (pojistka - BRAKE SWITCH, CCU, TAILGATE OPEN, BDC 1, DOOR LOCK, S/HEATER RR)
	A/C 1		15 A	Řídicí modul klimatizace
	CHARGER 2		10 A	Propojovací blok motorového prostoru
	CHARGER 1		15 A	Modul víčka nabíjení
	EWP 1		20 A	Elektrické vodní čerpadlo #1 (vysokonapěťový akumulátor)
	E-SHIFTER 2		10 A	SCU
	AMS		10 A	Snímač 12V akumulátoru
	HEAD LAMP LH		15 A	Světlomet vlevo
	HEAD LAMP RH		15 A	Světlomet vpravo
	HEATED MIRROR		15 A	Vnější elektricky ovládané zrcátko u řidiče/ spolujezdce
	CHARGE DOOR LAMP		10 A	Kontrolka aktuátoru zamknutí/odemknutí nabíjecího konektoru
	TRAILER 3		20 A	Konektor přívěsu
	TRAILER 2		20 A	Konektor přívěsu
	TRAILER 1		30 A	Konektor přívěsu

Pojistkový panel v motorovém prostoru (blok PCB)

Název pojistky	Symbol	Proudová hodnota pojistky	Jištěný obvod
POWER OUTLET		20 A	Elektrická zásuvka
WIPER FRT 1		30 A	Blok PCB (relé předního stěrače (nízká rychlost)), motor předního stěrače
IG3 3		15 A	Invertor, VCU
IG3 4		15 A	SCU
EWP 2		20 A	Elektrické vodní čerpadlo #1 (vysokonapěťový akumulátor)
IG3 8		20 A	PDC (MODULE 11, MODULE 12)
WIPER RR		15 A	Propojovací blok motorového prostoru, motor zadního stěrače
IG3 6		15 A	Elektronické olejové čerpadlo vpředu, třístenný ventil chladicí kapaliny BMS
IG3 7		15 A	VCMS, ICCU, CCU, modul víčka nabíjení
IG3 2		10 A	BMU
IG3 5		10 A	Řídicí jednotka ventilátoru chlazení, elektronika kompresoru klimatizace, propojovací blok motorového prostoru
IEB 3		15 A	Jednotka IMEB
VCU 1		15 A	VCU
OBC		10 A	ICCU, VCMS
HORN		15 A	Blok PCB (relé houkačky)
B/A HORN		15 A	Blok PCB (relé houkačky alarmu při vniknutí)
FCA		10 A	Jednotka předního radaru
VCU 2		15 A	VCA

Žárovky světel

Za účelem výměny většiny žárovek vám doporučujeme obrátit se na autorizovaného opravce HYUNDAI. Je obtížné vyměnit žárovku ve vozidle, protože z vozidla musí být demontovány další díly před tím, než se dostanete k žárovce. To zejména platí pro demontáž sestavy předních světlometů.

Demontáž/installace těla světlometu může mít za následek poškození vozidla.

VÝSTRAHA

- Než začnete vyměňovat žárovku světla, sešlápněte brzdový pedál, zařadte polohu P (parkování), zatáhněte parkovací brzdu, přepněte tlačítko start/stop motoru do polohy OFF a odnesete klíček s sebou, když vystoupíte z vozidla, aby nedošlo k náhlému pohybu vozidla, a abyste zabránili případnému úrazu elektrickým proudem.
- Uvědomte si, že žárovky mohou být horké a hrozí popálení prstů.

POZNÁMKA

Přepálenou žárovku vyměňte za žárovku stejného příkonu, aby nedošlo k poškození pojistky nebo elektroinstalace.

POZNÁMKA

Abyste předešli poškození, nečistěte skla světlometů chemickými rozpouštědly nebo silnými čisticími prostředky.

Informace

Toto vozidlo může být vybaveno desikantem za účelem snížení zamlžení uvnitř světlometů z důvodu vlhkosti. Desikant je spotřební zboží a jeho výkonnost se může měnit podle doby použití a okolí. Pokud zamlžení uvnitř světlometu způsobené vlhkostí přetrvává dlouhou dobu, doporučujeme obrátit se na autorizovaného opravce HYUNDAI.

Informace

V případě umytí vozidla po jízdě nebo při jízdě za vlhkého počasí se může uvnitř světlometů a koncových světel objevit kondenzace vody. Tento stav je způsoben vyšší teplotou uvnitř světla a nižší venkovní teplotou. Vlhkost kondenzovaná ve světle se po jízdě se zapnutým světlem odstraní. Pokud vlhkost nezmizí, doporučujeme vám nechat vozidlo zkontrolovat u autorizovaného opravce HYUNDAI.

i Informace

- Normálně fungující světlo může za účelem stabilizace elektrického řídicího systému chvíli blikat. Pokud světlo zhasne nebo trvale bliká, doporučujeme vám nechat systém zkontrolovat u autorizovaného opravce HYUNDAI.
- Obrysové světlo se nemusí rozsvítit po zapnutí spínače obrysových světel, ale spínač obrysových světel a světlometů se může zapnout, když je spínač světlometů zapnutý. To může být způsobeno poruchou sítě nebo elektrického řídicího systému vozidla. Pokud tato situace nastane, doporučujeme vám nechat systém zkontrolovat u autorizovaného opravce HYUNDAI.

i Informace

Seřídte světlometry po nehodě nebo po výměně světlometu.

i Informace

Změna strany provozu (pro Evropu)
Distribuce světelného paprsku tlumených světel je asymetrická. Pokud jedete do země s opačnou stranou provozu, bude tato asymetrická část oslňovat protijedoucí řidiče. Aby nedocházelo k oslňování, EHS vyžaduje různá technická řešení (např. automatický systém změny, nálepku, nastavení sklonu dolů). Tyto čelní světlometry jsou zkonstruovány tak, aby protijedoucí řidiče neoslňovaly. Proto čelní světlometry nemusíte v zemi s opačnou stranou provozu měnit.

Výměna žárovky světlometu, obrysového světla, směrového světla a světla pro denní svícení (DRL)

Typ A



- (1) Obrysové světlo / Světlo pro denní svícení (DRL)
- (2) Světlometry (tlumené)
- (3) Světlometry (dálkové)
- (4) Směrové světlo

Pokud světlo LED nesvítí, doporučujeme vám nechat systém zkontrolovat u autorizovaného opravce HYUNDAI.

Světlo LED nelze vyměnit jako samostatnou jednotku. Světla LED musí kontrolovat nebo opravovat kvalifikovaný mechanik, neboť může dojít k poškození souvisejících částí vozidla.

Výměna žárovky směrového světla

1. Zatáhnete parkovací brzdu a vypnete vozidlo.
2. Vytočte kolo dovnitř a plochým šroubovákem odstraňte svorku servisního krytu na zadní straně nárazníku.



3. Sejměte servisní kryt.
4. Demontujte kryt objímky otočením proti směru hodinových ručiček.



5. Vyměňte žárovku z objímky tak, že ji zatlačíte dovnitř a otočíte proti směru hodinových ručiček.



6. Nainstalujte novou žárovku a sestavu namontujte zpět v opačném pořadí demontáže.

Typ B

- (1) Obrysové světlo / Světlo pro denní svícení (DRL)
- (2) Světlomety (tlumené)
- (3) Světlo (dálkové/spodní tlumené)
- (4) Směrové světlo

Pokud světlo LED nesvítí, doporučujeme vám nechat systém zkontrolovat u autorizovaného opravce HYUNDAI.

Světlo LED nelze vyměnit jako samostatnou jednotku. Světla LED musí kontrolovat nebo opravovat kvalifikovaný mechanik, neboť může dojít k poškození souvisejících částí vozidla.

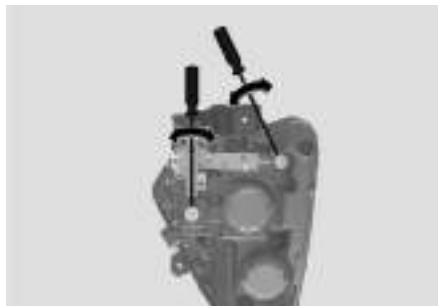
Seřízení světlometů (pro Evropu)**Nastavení světlometu**

1. Nahustěte pneumatiky na předepsaný tlak a vyložte veškerý náklad z vozidla s výjimkou řidiče, náhradního kola a náradí.
2. Vozidlo by mělo stát na rovném povrchu.
3. Nakreslete vertikální čáry (vertikální čáry procházejí středy příslušných světlometů) a horizontální čáru (horizontální čára prochází středem světlometů) na projekční plochu.
4. Pokud je světlomet a akumulátor v normálním stavu, nastavte světlometry tak, aby nejjasnější část dopadala na horizontální a vertikální čáry.
5. Otáčením ovladače ve směru hodinových ručiček nebo proti směru hodinových ručiček zaměřte paprsek tlumených světel doleva nebo doprava. Otáčením ovladače ve směru hodinových ručiček nebo proti směru hodinových ručiček zaměřte paprsek tlumených světel nahoru nebo dolů.

Otáčením ovladače ve směru hodinových ručiček nebo proti směru hodinových ručiček zaměřte paprsek dálkových světel nahoru nebo dolů.

Záměrný bod

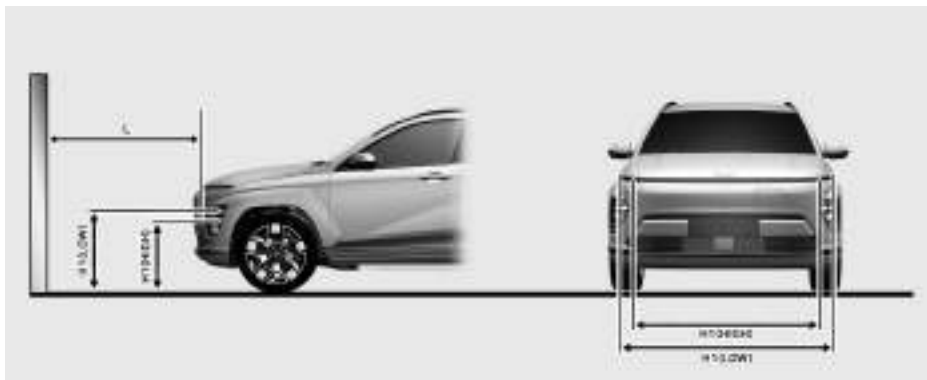

- (1) H1: Výška mezi středem světlometu a zemí (tlumená světla)
- (2) H2: Výška mezi středem světlometu a zemí (dálková světla)
- (3) W1: Vzdálenost mezi dvěma středy světlometů (tlumená světla)
- (4) W2: Vzdálenost mezi dvěma středy světlometů (dálková světla)

Stav vozidla	Typ žárovky	H1	H2	W1	W2
Bez řidiče	Typ A	668	599	1 634	1 611
	Typ B	678	612		
S řidičem	Typ A	663	594	1 589	1 589
	Typ B	673	607		

Tlumená světla

Typ A

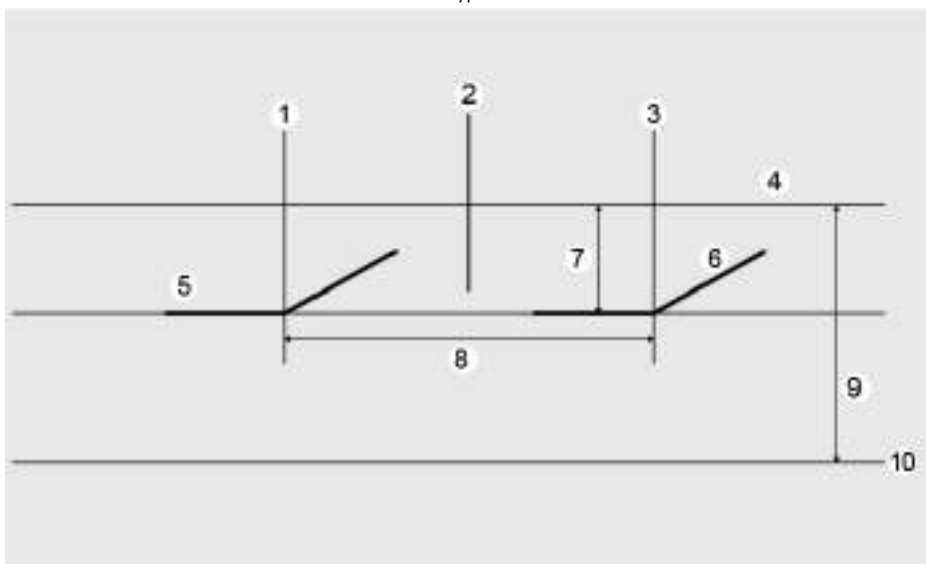

Typ B

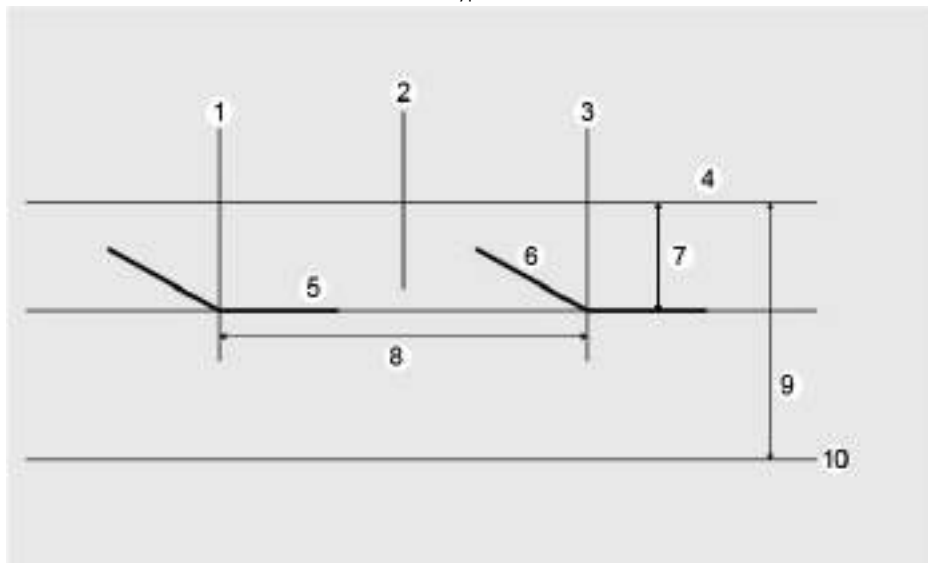

- (1) Vertikální linie středu levé žárovky světlometu
- (2) Osa vozidla
- (3) Vertikální linie středu pravé žárovky světlometu
- (4) Linie ořezu levého světlometu
- (5) Rameno ořezu levého světlometu
- (6) Linie ořezu pravého světlometu
- (7) Rameno ořezu pravého světlometu
- (8) W1 (tlumená světla)
- (9) H1 (dálková světla)
- (10) Zem

1. Zapněte tlumená světla bez přítomnosti řidiče ve vozidle.
2. Čára ořezu by měla být promítnuta na čáru ořezu jako na obrázku.
3. Při nastavení tlumeného světla by mělo být vertikální nastavení provedeno po horizontálním nastavení.
4. Pokud je ve výbavě zařízení pro nastavení sklonu světlometů, nastavte spínač zařízení pro nastavení sklonu světlometů do polohy „0“.

Výměna bočního směrového světla



Pokud boční směrové světlo (1) nesvítí, doporučujeme vám nechat systém zkontrolovat u autorizovaného opravce HYUNDAI.

Světlo LED nelze vyměnit jako samostatnou jednotku. Světla LED musí kontrolovat nebo opravovat kvalifikovaný mechanik, neboť může dojít k poškození souvisejících částí vozidla.

Výměna zadního sdrúženého světla



- (1) Koncové/brzdové světlo
- (2) Směrové světlo
- (3) Světlo zpátečky
- (4) Zadní odrazka
- (5) Zadní mlhové světlo

Pokud světlo LED nesvítí, doporučujeme vám nechat vozidlo zkontrolovat u autorizovaného opravce HYUNDAI.

Světlo LED nelze vyměnit jako samostatnou jednotku. Světla LED musí kontrolovat nebo opravovat kvalifikovaný mechanik, neboť může dojít k poškození souvisejících částí vozidla.

Výměna přidavného brzdového světla

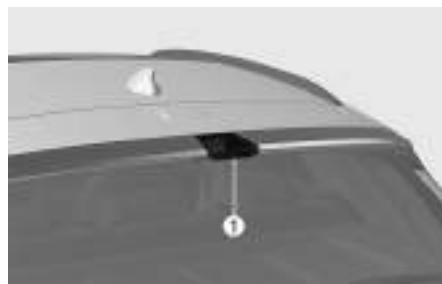

Pokud světlo LED nesvítí, doporučujeme vám nechat systém zkontrolovat u autorizovaného opravce HYUNDAI.

Světlo LED nelze vyměnit jako samostatnou jednotku. Světla LED musí kontrolovat nebo opravovat kvalifikovaný mechanik, neboť může dojít k poškození souvisejících částí vozidla.

Výměna osvětlení registrační značky

Osvětlení registrační značky (typ LED)

Pokud světlo LED nesvítí, doporučujeme vám nechat systém zkontrolovat u autorizovaného opravce HYUNDAI.

Světlo LED nelze vyměnit jako samostatnou jednotku. Světla LED musí kontrolovat nebo opravovat kvalifikovaný mechanik, neboť může dojít k poškození souvisejících částí vozidla.

Výměna osvětlení interiéru

Světlo na čtení, osvětlení interiéru, osvětlení kosmetického zrcátka, osvětlení schránky před spolujezdcem, náladové světlo a osvětlení zavazadlového prostoru (typ LED)

Světlo na čtení



Osvětlení interiéru



Osvětlení kosmetického zrcátka



Osvětlení schránky před spolujezdcem

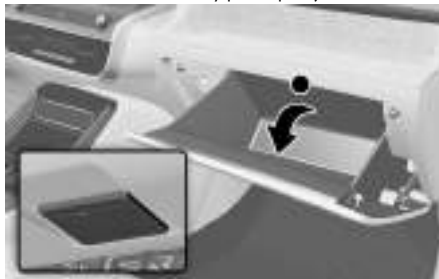

Náladové světlo (otevřená příhrádka (1), dveře u předního sedadla (2))

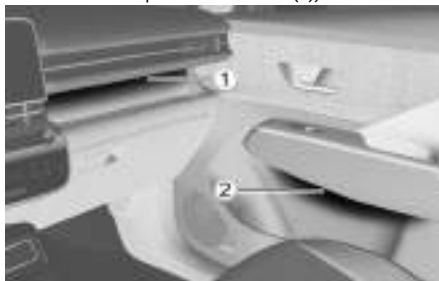

Osvětlení předního zavazadlového prostoru



Osvětlení zavazadlového prostoru



Pokud světlo LED nesvítí, doporučujeme vám nechat vozidlo zkontrolovat u autorizovaného opravce HYUNDAI.

Světlo LED nelze vyměnit jako samostatnou jednotku. Světla LED musí kontrolovat nebo opravovat kvalifikovaný mechanik, neboť může dojít k poškození souvisejících částí vozidla.

Světlo na čtení, osvětlení interiéru, osvětlení kosmetického zrcátka, osvětlení zavazadlového prostoru a osvětlení schránky před spolujezdcem (typ žárovka)

Světlo na čtení



Osvětlení interiéru

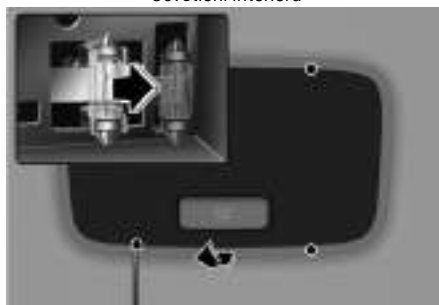

Osvětlení kosmetického zrcátka



Osvětlení zavazadlového prostoru



Osvětlení schránky před spolujezdcem



1. Použijte plochý šroubovák a opatrně vypačte prosvětlovací kryt z těla světla v interiéru.
2. Vytáhněte žárovku přímým tahem.
3. Do objímky vložte novou žárovku.
4. Nastavte výstupky prosvětlovacím krytu nad drážky v těle světla v interiéru a zacvakněte prosvětlovací kryt na své místo.

POZNÁMKA

Dejte pozor, ať nepoškodíte kryt, výstupky ani plastovou konstrukci.

Péče o vzhled vozidla

Péče o exteriér vozidla

POZNÁMKA

Jestliže parkujete své vozidlo v blízkosti vývěsního štítu z nerezové oceli nebo budovy se skleněnou fasádou, plastové díly exteriéru vozidla, jako je nárazník, spoiler, obložení, světlomety nebo vnější zpětné zrcátko, mohou být poškozeny slunečním zářením odraženým od vývěsního štítu nebo budovy. Abyste předešli poškození plastových dílů exteriéru vozidla, měli byste se vyhnout parkování v místech, kde může docházet k odražení světla, anebo používat krycí plachtu na vozidlo.

Obecná upozornění ohledně exteriéru

Je velmi důležité dodržovat instrukce na štítku, když používáte chemické čisticí prostředky nebo leštidla. Přečtěte si všechna varování a upozornění na štítku.

Údržba laku

Mytí

Abyste ochránili lak vašeho vozidla před korozí a poškozením, myjte vozidlo důkladně a často, minimálně jednou měsíčně, vlažnou nebo studenou vodou.

Pokud vozidlo používáte k jízdě v terénu, po každé takové jízdě ho umyjte.

Speciální pozornost věnujte odstranění usazené soli, nečistotám, blátu a dalším cizím materiálům. Ujistěte se, že otvory pro výtok vody v dolní části dveří a prahů jsou čisté a průchodné.

Hmyz, asfalt, míza ze stromů, ptačí trus, průmyslový spad a podobné usazeniny mohou poškodit lak vašeho vozidla, pokud nejsou odstraněny ihned odstraněny.

Dokonce ani okamžité umytí obyčejnou vodou nemusí odstranit všechny tyto nečistoty úplně. Použijte jemné mýdlo, které je bezpečné použít na lakované povrchy.

Po umytí vozidlo důkladně opláchněte vlažnou nebo studenou vodou. Nedovolte, aby na laku mýdlo zaschlo.

POZNÁMKA

Vysokotlaká voda může poškodit přední a zadní kamery, senzory, obložení vozidla a krytky (gumové nebo plastové) nebo konektory.

⚠ VÝSTRAHA

Po umytí vozidla si brzdy před vyjetím na vozovku vyzkoušejte při pomalé jízdě, abyste zjistili, že voda nemá vliv na jejich funkci. Pokud je výkonnost brzd horší, vysušte brzdy lehkým přibrzděním při pomalé rychlosti.

POZNÁMKA

- Nepoužívejte silné mýdlo, chemická rozpouštědla nebo horkou vodu a nemyjte vozidlo na přímém slunci, nebo když je karoserie vozidla horká.
- Abyste předešli poškození plastových součástí, nečistěte je chemickými rozpouštědly nebo silnými čisticími prostředky.
- Mytí vodou v motorovém prostoru včetně mytí vysokotlakou vodou může mít za následek poruchu elektrických obvodů v motorovém prostoru.



- Nikdy nedovolte, aby voda nebo jiné kapaliny přišly do kontaktu s elektrickými/elektronickými součástmi uvnitř vozidla, abyste předešli jejich poškození.

POZNÁMKA

Vozidlo s matným lakem (je-li ve výbavě) Aby nedošlo k poškození matného laku:

- Nepoužívejte automatické myčky s rotujícími kartáči.
- Nepoužívejte parní čistič. Pára o vysoké teplotě může zanechat obtížně odstranitelné skvrny.
- Při mytí vozidla použijte měkký hadřík (např. utěrku z mikrovlákna nebo houbu) a osušte je utěrkou z mikrovlákna. Když vozidlo myjete ručně, nepoužívejte čisticí prostředek aplikující vosk. Jestliže je povrch vozidla silně znečištěný (pískem, prachem, nečistotami), před mytím jej nejprve opláchněte vodou.

Voskování

Dobrý povlak vosku pomáhá chránit lak před nečistotami.

Vozidlo navoskujte, pokud voda již na laku nevytváří kapky.

Před voskováním vždy vozidlo umyjte a osušte. Používejte kvalitní tekutý nebo krémový vosk a dodržujte instrukce výrobce. Voskujte všechny kovové části, abyste je ochránili a uchovali jejich lesk.

Při odstraňování oleje, asfaltu a podobných materiálů čisticím prostředkem pro odstraňování skvrn se obvykle odstraní z laku i vosk. Tyto místa opět navoskujte, i když zbytek vozidla ještě není nutné voskovat.

POZNÁMKA

- Neotírejte prach nebo nečistoty z karoserie suchým hadrem, aby se nepoškrábal lak.
- Na chromované nebo eloxované hliníkové díly nepoužívejte drátěnku, brusné čisticí prostředky nebo silná rozpouštědla, která obsahují vysoce alkalické nebo žíravé přísady. Výsledkem může být poškození ochranné vrstvy a změna barvy nebo poškození laku.

POZNÁMKA

Vozidlo s matným lakem (je-li ve výbavě)

Nepoužívejte žádné prostředky pro ochranu laku, jako jsou čisticí prostředky, brusné čisticí prostředky a leštidla. Pokud je nanesen vosk, ihned jej odstraňte pomocí odstraňovače silikonu. Pokud je na povrchu dehet nebo dehtové nečistoty, použijte k čištění odstraňovač dehtu.

Dbejte, abyste na lakované místo nevyvíjeli přílišný tlak.

Opravy poškození laku

Hluboké rýhy nebo poškození kamínky na lakovaném povrchu musí být okamžitě opraveny. Obnažený kov rychle podléhá korozi a poškození pak může vyžadovat nákladnou opravu.

i Informace

Pokud dojde k poškození vozidla a je nutné opravit nebo vyměnit kovový díl, ujistěte se, že karosárna aplikuje antikoroziční materiály na opravené nebo vyměněné díly.

POZNÁMKA

Vozidlo s matným lakem (je-li ve výbavě) Není možné pouze přelakovat poškozené místo. Podle potřeby je nutné přelakovat celý díl. Pokud je vozidlo poškozeno a je nutné lakování, doporučujeme vám kontaktovat autorizovaného opravce HYUNDAI.

Údržba lesklého kovu

- Pokud chcete odstranit asfalt a hmyz, použijte přípravek na odstraňování asfaltu. Nepoužívejte škrabku ani ostré předměty.
- Pokud chcete ochránit díly z lesklého kovu před korozi, použijte vosk nebo ochranný prostředek na chromované povrchy a rozleštěte je do vysokého lesku.
- Během zimy nebo v přímořských oblastech ošetřete díly z lesklého kovu silnější vrstvou vosku nebo ochranného prostředku. V případě nutnosti ošetřete díly nekoroziční vazelinou nebo jinou ochrannou směsí.

Údržba podvozku

Korozivní materiály používané pro odstranění ledu a sněhu a snížení prašnosti se mohou usazovat na podvozku. Pokud nejsou tyto materiály odstraněny, mohou urychlit korozi dílů podvozku, například rámu, podlahy, i když jsou ošetřeny proti korozi.

Jednou měsíčně, po jízdě v terénu a na konci zimy důkladně opláchněte podvozek a podběhy kol vlažnou nebo studenou vodou. Těmto oblastem věnujte zvláštní pozornost, protože bláto a nečistoty zde nejsou tolik vidět. Horší je, když se nečistoty z vozovky znovu namočí, aniž by se odstranily. V dolních částech dveří, prahů a nosníků rámu jsou otvory pro výtok vody, které nesmí být ucpané nebo znečištěné; Zachycená voda v těchto částech může způsobit korozi.

Údržba hliníkových kol

Hliníková kola jsou opatřena průhledným ochranným lakem.

- Na hliníková kola nepoužívejte brusné čisticí prostředky, leštidla, rozpouštědla nebo drátěné kartáče.
- Čistěte kola, když jsou studená.
- Používejte pouze jemné mýdlo nebo neutrální čisticí prostředek a důkladně je opláchněte vodou. Kola také očistěte po jízdě po silnici ošetřené solí.
- Nemyjte kola v myčce s vysokorychlostními kartáči.
- Nepoužívejte žádné alkalické nebo kyselé čisticí prostředky.

Ochrana proti korozi

Ochrana vašeho vozidla před korozi

Při výrobě svých vozidel nejvyšší kvality používáme nejmodernější a nejpokrokovější metody ochrany proti korozi. To je ovšem pouze jedna část komplexního boje proti korozi. Aby byla zachována dlouhodobá odolnost vozidla proti korozi, je nutná určitá spolupráce majitele vozidla.

Obecné příčiny koroze

Nejběžnější příčiny koroze jsou následující:

- Sůl používaná v zimě pro úpravu silnic, nečistoty a vlhkost, které se nahromadí na spodku vozidla.
- Odstranění laku nebo ochranných vrstev kamínky, šterkem, oděrem nebo malými škrábanci a vrapy, které nechávají kov nechráněný proti korozi.

Oblasti se zvýšeným výskytem korozivních vlivů

Pokud bydlíte v oblasti, kde je vaše vozidlo pravidelně vystaveno působení korozivních vlivů, nabývá antikorozní ochrana zvláštní důležitosti. Nejběžnější příčiny zvýšeného rizika koroze jsou oblasti s hojným používáním soli pro úpravu silnic, chemikálie pro snížení prašnosti, vzduch v přímořských oblastech a průmyslový spad.

Vlhkost způsobuje korozi

Ve vlhkém prostředí je nejvyšší riziko výskytu koroze. Například koroze se značně urychluje v prostředí s vysokou vlhkostí, obzvláště při teplotách těsně nad bodem mrazu. V takovém prostředí udržuje kontakt korozivních látek s povrchem vozidla vlhkost, která se velmi pomalu odpařuje.

Korozivní je především bláto, protože pomalu vysychá a udržuje vlhkost v místě kontaktu s vozidlem. I když bláto vypadá jako suché, stále může udržovat vlhkost a podporovat korozi.

Rovněž vysoké teploty mohou korozi urychlovat obzvláště u komponentů, které nejsou dostatečně větrány. Ze všech těchto důvodů je velmi důležité udržovat vozidlo v čistotě bez nánosů bláta a jiných materiálů. To se týká nejen viditelných ploch, ale zejména spodku vozidla.

Preventivní opatření proti korozi

Udržujte váš vůz v čistotě

Nejlepší způsob ochrany vozidla proti korozi je udržovat ho v čistotě bez nánosů korozivních materiálů. Obzvláště důležité je věnovat pozornost spodku vozidla.

- Pokud bydlíte v oblasti s vysokým výskytem korozivních látek – v přímořských oblastech, v místech s vysokým průmyslovým znečištěním, kyselými dešti nebo v místech, kde se silnice často ošetřují solí apod., věnujte antikorozi ochraně zvýšenou pozornost. V zimě alespoň jednou měsíčně omyjte spodek vozidla hadicí a po skončení zimy spodek vozidla znovu důkladně opláchněte.
- Při čištění spodku vozidla věnujte zvláštní pozornost komponentům pod blatníky a na jiných místech, která jsou skrytá běžnému pohledu. Čištění proveďte důkladně; namočení nahromaděného bláta namísto jeho odstranění může uspíšit korozi namísto toho, aby jí zabránilo v postupu. K odstranění bláta a korozivních materiálů se velmi dobře hodí tlaková voda nebo tlaková pára.
- Při čištění spodních částí dveří a nosných komponentů rámu nechte odtokové otvory otevřené, aby vlhkost mohla unikat a nebyla uzavřena uvnitř, což by opět urychlovalo korozi.

Udržujte garáž suchou

Neparkujte vozidlo ve vlhké, nedostatečně větrané garáži. Takové prostředí je velmi příznivé pro vznik koroze. To platí obzvláště v případech, kdy vozidlo myjete v garáži nebo do garáže zajedete s mokřím vozidlem nebo vozidlem pokrytým sněhem, blátem nebo ledem. Dokonce i vyhřívaná garáž může urychlovat korozi, pokud není dobře větraná, aby se vlhkost mohla rozptýlit.

Udržujte vrchní lak v dobrém stavu

Jakékoli drobné porušení vrchního laku musí být vždy co nejdříve ošetřeno opravným lakem, abyste snížili riziko vzniku koroze. Pokud je obnažen holý plech, doporučuje se svěřit opravu odborníkům.

Ptačí trus je vysoce korozivní a může poškodit lakované povrchy během několika hodin. Ptačí trus vždy odstraňte co nejdříve.

Péče o interiér vozidla

Obecné pokyny týkající se interiéru

Komponenty interiéru nesmí přijít do kontaktu s leptavými roztoky, jako jsou parfémy a kosmetické oleje. Mohlo by dojít k jejich poškození nebo změně barvy. Jestliže dojde k jejich kontaktu s přístrojovou deskou, ihned je setřete. Správné čištění povrchů interiéru vozidla, viz uvedené instrukce.

POZNÁMKA

- Nikdy nedovolte, aby voda nebo jiné kapaliny přišly do kontaktu s elektrickými/elektronickými součástmi uvnitř vozidla, jelikož tím může dojít k jejich poškození.
- Když čistíte kožené produkty (volant, sedadla atd.), použijte neutrální čisticí prostředky nebo roztoky s nízkým obsahem alkoholu. Pokud použijete roztok s vysokým obsahem alkoholu nebo kyselé/alkalické čisticí prostředky, barva kůže může vyblednout nebo se může povrch odloupnout.

Čištění čalounění a obložení interiéru

Povrchy interiéru vozidla (je-li ve výbavě)

Prach a volné nečistoty odstraňte z povrchů interiéru smetáčkem nebo vysavačem. V případě potřeby očistěte povrchy interiéru směsí teplé vody a šetrného čisticího prostředku (před použitím vyzkoušejte všechny čisticí prostředky na skryté ploše).

Tkanina (je-li ve výbavě)

Prach a volné nečistoty odstraňte z tkaniny smetáčkem nebo vysavačem. Čistěte jemným mýdlovým roztokem určeným pro čalounění nebo koberce. Čerstvé skvrny odstraňte ihned prostředkem na odstraňování skvrn. Pokud čerstvým skvrnám nevěnujete okamžitou pozornost, může dojít ke znečištění tkaniny a změně jejího odstínu. Pokud není materiál správně udržován, také se může snížit jeho odolnost proti ohni.

POZNÁMKA

Používání jiných než doporučených čisticích prostředků a postupů může ovlivnit vzhled a odolnost tkanin proti ohni.

Kůže (je-li ve výbavě)

- Vlastnosti kožených sedadel
 - Kožená sedadla jsou vyrobena ze svrchní kůže zvířat, která prochází před výrobou sedadel speciálním zpracováním. Jelikož jde o přírodní produkt, každá její část se liší v tloušťce nebo hustotě.
Kůže se může zvrásnit, což je přirozeným důsledkem jejího natahování a smršťování v závislosti na teplotě a vlhkosti.
 - Sedadlo je vyrobeno z pružné látky, která zvyšuje pohodlí.
 - Součásti, které jsou v kontaktu s tělem, jsou vytvarované a boční opěrná část je vysoká, což přináší jízdní komfort a stabilitu.
 - Zvrásnění, které se na kůži může objevit, je přirozeným důsledkem jejího používání. Nejde o závadu.

POZNÁMKA

- Zvrásnění nebo oděrky, které se na kůži přirozeně objevují v průběhu času, nejsou kryty zárukou.
 - Pásky s kovovými prvky, zipy nebo klíče v zadních kapsách mohou poškodit látku na sedadlech.
 - Dejte pozor, ať se sedadla nenamočí. Může dojít ke změně vzhledu přírodní kůže.
 - Džíny nebo oděvy, které procházejí bělením, mohou kontaminovat povrch sedadel.
-

- Péče o kožená sedadla
 - Pravidelně sedadla luxujte a odstraňte prach a písek ze sedadel. Zabráníte tím oděrkám a poškození kůže a uchováte vysokou její kvalitu.
 - Sedadla z přírodní kůže často čistěte suchou, jemnou látkou.
 - Vhodný prostředek na ochranu kůže může zabránit odírání kůže a pomoci uchovat barvu. Při používání prostředku na ochranu kůže si nezapomeňte přečíst pokyny a probrat jeho použití s odborníkem.
 - Kůže ve světlé barvě (béžová, krémově béžová) se může snadno ušpinit a skvrny mohou být viditelné.
 - Neotírejte kůži vlhkou látkou. Může dojít k popraskání povrchu.
- Čištění kožených sedadel
 - Rozlitou tekutinu ihned odstraňte.
 - Kosmetické produkty (krémy na opakování, kosmetické podklady atd.)
Naneste čisticí prostředek na hadřík a očistěte znečištěné místo. Setřete krém vlhkou látkou a vytřete suchou látkou.
 - Nápoje (káva, nealko atd.)
Naneste malé množství neutrálního čisticího prostředku a otírejte, dokud znečištění neodstraníte.
 - Olej
Ihned odstraňte olej savým hadříkem a očistěte pomocí odstraňovače skvrn, určeného pouze pro přírodní kůži.
 - Žvýkačka
Zmrázte žvýkačku ledem a postupně ji odstraňte.

Čištění bezpečnostního pásu

Bezpečnostní pásy čistěte jemným mýdlovým roztokem doporučeným pro čalounění nebo koberce. Dodržujte instrukce přiložené k mýdлу.

⚠ VÝSTRAHA

Nebělte nebo znovu neobarvujte bezpečnostní pásy, protože by mohlo dojít k jejich zeslabení.

Čištění vnitřní strany oken

Pokud je třeba vyčistit vnitřní povrchy skel, použijte čisticí prostředek na sklo. Postupujte podle instrukcí na nádobce čisticího prostředku na sklo.

POZNÁMKA

Neškrábejte vnitřní část zadního okna. Mohlo by dojít k poškození mřížky vyhřívání zadního okna.



Rejstřík

A

Active Sound Design	6-45
Adaptivní tempomat (SCC)	7-78
Činnost adaptivního tempomatu	7-80
Nastavení adaptivního tempomatu	7-79
Porucha a omezení funkce adaptivního tempomatu	7-90
Adaptivní tempomat na bázi navigace (NSCC)	7-96
Činnost adaptivního tempomatu na bázi navigace	7-97
Nastavení adaptivního tempomatu na bázi navigace	7-96
Omezení funkce adaptivního tempomatu na bázi navigace	7-98
Airbag – přídatný zádržný systém	3-39
Co se stane po rozvinutí airbagů	3-49
Další bezpečnostní pokyny	3-56
Dětský zádržný systém neinstalujte na přední sedadlo spolujezdce	3-50
Jak systém airbagů funguje?	3-47
Kde jsou airbagy?	3-43
Péče o systém SRS	3-55
Proč se při srážce můj airbag nerozvinul?	3-51
Součástí systému SRS	3-42
Varovná kontrolka SRS	3-51
Varovné štítky airbagu	3-56
Aktivní vzduchová klapka	6-44
Porucha	6-44
Aktualizace systému OTA vozidla	5-62
Aktualizace softwaru	5-63
Příprava aktualizace softwaru	5-63
Schválení aktualizace softwaru	5-62
Stažení softwaru	5-62
Akumulátor (12V)	9-19
Nabíjení akumulátoru	9-20
Nejlepší servis akumulátoru	9-20
Štítek s údaji o kapacitě akumulátoru	9-20
Opětovná nastavení součástí vozidla	9-21
Alarm	5-27
Asistenční systém dálkových světel (HBA)	5-70
Činnost asistenčního systému dálkových světel	5-71
Nastavení asistenčního systému dálkových světel	5-70
Porucha a omezení funkce asistenčního systému dálkových světel	5-71
Asistenční systém pro prevenci srážky vpředu (FCA)	7-4
Činnost asistenčního systému pro prevenci srážky vpředu	7-10
Nastavení asistenčního systému pro prevenci srážky vpředu	7-8
Asistent prevence kolize při parkování (couvání) (PCA)	7-146
Činnost asistenta prevence kolize při parkování (couvání)	7-147
Nastavení asistenta prevence kolize při parkování (couvání)	7-147
Porucha a omezení funkce asistenta prevence kolize při parkování (couvání)	7-149

Asistent prevence kolize s vozidly v příčném směru při couvání (RCCA)	7-126
Činnost asistenta prevence kolize s vozidly v příčném směru při couvání	7-128
Nastavení asistenta prevence kolize s vozidly v příčném směru při couvání	7-127
Porucha a omezení asistenta prevence kolize s vozidly v příčném směru při couvání	7-132
Asistent prevence kolize v mrtvém úhlu (BCA)	7-37
Činnost asistenta prevence kolize v mrtvém úhlu	7-39, 7-40
Porucha a omezení asistenta prevence kolize v mrtvém úhlu	7-43
Asistent pro jízdu na dálnici (HDA)	7-105
Činnost asistenta pro jízdu na dálnici	7-108
Nastavení asistenta pro jízdu na dálnici	7-106
Automatická klimatizace	5-79
Automatické topení a klimatizace	5-80
Manuální topení a klimatizace	5-81
Ovládání systému	5-87
Údržba systému	5-89

B

Bezpečnostní pásy	3-20
Dodatečné pokyny pro bezpečné používání bezpečnostních pásů	3-27
Péče o bezpečnostní pásy	3-29
Pravidla pro bezpečné používání bezpečnostních pásů	3-20
Varovná kontrolka bezpečnostních pásů	3-21
Zádržný systém bezpečnostních pásů	3-23
Brzdová kapalina	9-14
Kontrola výšky hladiny brzdové kapaliny	9-14
Brzdový systém	6-26
Asistent rozjezdu do kopce (HAC)	6-38
Brzdový asistent (BAS)	6-40
Čištění brzdových kotoučů	6-33
Elektronická parkovací brzda (EPB)	6-27
Elektronický stabilizační systém (ESC)	6-35
Funkce Auto Hold	6-31
Indikátor opotřebení kotoučových brzd	6-27
Multikolizní brzda (MCB)	6-39
Posilovač brzd	6-26
Protiblokovací systém brzd (ABS)	6-33
Řízení stability vozidla	6-37
Signalizace nouzového brzdění (ESS)	6-39
Správné návyky při brzdění	6-41

C

Celoevropský systém eCall (pro Evropu)	8-23
Celoevropský systém eCall (pro Evropu)	8-28
Informace o zpracování dat (pro Evropu)	8-26
Certifikační štítek vozidla	2-18
Číslo motoru	2-19

D

Dálkový inteligentní parkovací asistent (RSPA)	7-153
Činnost dálkového inteligentního parkovacího asistenta	7-155
Nastavení dálkového inteligentního parkovacího asistenta	7-154
Porucha a omezení funkce dálkového inteligentního parkovacího asistenta	7-160
Další funkce klimatizace	5-93
Automatická regulace svázaná s nastavením klimatizace	5-96
Automatické odvlhčování	5-95
Automatické vysoušení klimatizace	5-93
Režim vnitřní cirkulace vzduchu při použití kapaliny do ostřikovače	5-95
Režim vnitřní cirkulace vzduchu při průjezdu tunelem	5-96
Systém automatického odmlžování	5-94
Dětský zádržný systém (CRS)	3-29
Instalace dětského zádržného systému	3-32
Naše doporučení: Děti na sedadle ve střední poloze	3-29
Výběr dětského zádržného systému (CRS)	3-30
Digitální klíček Hyundai	5-12
Digitální klíček (chytrý telefon)	5-12
Digitální klíček (kartový klíček)	5-17
Ojeté vozidlo / Péče o digitální klíček	5-22
Omezení systému	5-22
Displej sdruženého přístroje	4-23
Ovládání displeje sdruženého přístroje	4-23
Režimy zobrazení	4-23
Doporučená maziva a objemy	2-17
Dostupný objem předního zavazadlového prostoru	2-16
Důležitá bezpečnostní opatření	3-2
Dodržujte rychlost	3-3
Nebezpečí týkající se airbagů	3-2
Nikdy před jízdou nepijte alkohol ani neužívejte drogy	3-3
Rozptylování řidiče	3-2
Udržujte vozidlo v bezpečném stavu	3-3
Vždy připoutejte všechny děti	3-2
Vždy se připoutejte	3-2
Dveře zavazadlového prostoru	5-50
Nouzové bezpečnostní uvolnění dveří zavazadlového prostoru	5-51
Otevření dveří zavazadlového prostoru	5-50

E

Elektrické dveře zavazadlového prostoru	5-52
Nastavení elektrických dveří zavazadlového prostoru	5-55
Nouzové bezpečnostní uvolnění dveří zavazadlového prostoru	5-56
Ovládání elektrických dveří zavazadlového prostoru	5-53
Provozní podmínky elektrických dveří zavazadlového prostoru	5-52
Resetování elektrických dveří zavazadlového prostoru	5-56

H

Hmotnost vozidla	6-58
Přetížení	6-59
Hmotnost vozidla a objem zavazadlového prostoru	2-15

CH

Chladicí kapalina	9-12
Výměna chladicí kapaliny	9-14
Chytré dveře zavazadlového prostoru	5-57
Deaktivace chytrých dveří zavazadlového prostoru	5-58
Detekční prostor	5-58
Používání chytrých dveří zavazadlového prostoru	5-57

I

Identifikační číslo vozidla (VIN)	2-18
Informace o dokumentu „Začínáme s vaším elektrickým vozidlem“	1-4
Informace o softwaru s otevřeným zdrojovým kódem	2-19
Integrovaný paměťový systém (IMS)	5-29
Během resetování integrovaného paměťového systému	5-30
Činnost funkce snadného přístupu	5-31
Resetování integrovaného paměťového systému	5-30
Ukládání poloh do paměti	5-30
Vyvolání poloh z paměti	5-30
Integrovaný systém řízení režimu jízdy	6-41
Charakteristiky režimu jízdy	6-43
Režim jízdy	6-41

J

Jízda s vaším elektrickým vozidlem	1-52
Nastartování a vypnutí vozidla	1-52
Zobrazení informací o jízdě elektrického vozidla	1-54
Jízda v zimě	6-48
Jízda na sněhu nebo ledu	6-48
Zimní opatření	6-50

K

Kabinový vzduchový filtr	9-16
Kontrola filtru	9-16
Výměna filtru	9-16
Kapalina do ostřikovačů	9-15
Kontrola výšky hladiny kapaliny do ostřikovačů	9-15
Kapalina redukční převodovky	9-15
Kapota	5-48
Otevření kapoty	5-48
Zavření kapoty	5-49

Když dojde k defektu pneumatiky (a máte soupravu na opravu pneumatiky)	8-12
Postup úpravy tlaku vzduchu v pneumatikách	8-18
Používání soupravy na opravu pneumatiky v případě defektu	8-15
Poznámky ke správnému používání soupravy na opravu pneumatiky	8-13
Součástí soupravy na opravu pneumatiky	8-14
Úvod	8-12
Když nelze vozidlo nastartovat	8-3
Ověření stavu nabití EV akumulátoru na ukazateli	8-3
Klimatizace	2-15

M

Motorový prostor	9-3
Multimediální systém	5-109
Anténa	5-110
Bezdrátová technologie Bluetooth®	5-111
Dálkové ovládání na volantu	5-110
Multimediální systém	5-111
Rozpoznávání hlasu	5-111
Vstup USB	5-109

N

Nabíjení elektrického vozidla	1-9
Nabíjení elektrického vozidla	1-9, 1-13
Okamžité zastavení nabíjení	1-29
Při použití nabíječky střídavého proudu	1-18
Při použití nabíječky stejnosměrného proudu	1-20
Při použití přenosné nabíječky (ICCB)	1-23
Nastavení vozidla (multimediální systém)	4-26
Nastavení vašeho vozidla	4-26
Nouzové prostředky	8-21
Hasicí přístroj	8-21
Lékárnička	8-21
Manometr	8-22
Výstražný trojúhelník	8-21

O

Odmrazení a odmízení čelního okna	5-90
Automatická klimatizace	5-91
Odmrazování zadního okna	5-92
Proces odmízení	5-91
Odmrazování okna (vyhřívání)	5-92
Ochrana pomocného akumulátoru+	1-51
Okna	5-40
Elektricky ovládaná okna	5-41

Osvětlení interiéru	5-73
Automatické zhasnutí osvětlení interiéru	5-73
Náladové světlo	5-75
Osvětlení kosmetického zrcátka	5-74
Osvětlení přední části interiéru	5-73
Osvětlení zavazadlového prostoru	5-75
Osvětlení předního zavazadlového prostoru	5-75
Osvětlení schránky před spolujezdcem	5-74
Zadní osvětlení	5-74
Oznámení asistenčního systému řidiče	7-4

P

Panoramatické střešní okno	5-44
Automatické obrácení chodu	5-46
Elektricky ovládaná sluneční clona	5-45
Odsunutí / zavření	5-46
Resetování střešního okna	5-47
Varování při otevřeném střešním okně	5-48
Vyklopení / zavření	5-45
Péče o vzhled vozidla	9-52
Péče o exteriér	9-52
Péče o interiér	9-57
Plánovaná údržba	9-7
Normální plán údržby	9-8, 9-9
Údržba při provozování za ztížených podmínek	9-10
Pneumatiky a kola	2-14, 9-22
Doporučené tlaky vzduchu ve studených pneumatikách	9-22
Geometrie a vyvážení kol	9-24
Kontrola tlaku vzduchu v pneumatikách	9-23
Označení na boku pneumatiky	9-26
Péče o pneumatiky	9-22
Přilnavost pneumatik	9-26
Sportovní pneumatiky	9-29
Údržba pneumatik	9-26
Výměna kol	9-26
Výměna pneumatik	9-25
Záměna kol	9-24
Pojistky	9-30
Popis pojistkového/reléového panelu	9-33
Výměna pojistky v motorovém prostoru	9-32
Výměna pojistky v přístrojové desce	9-31

Používání funkce V2L	1-44
Bezpečnostní opatření při používání funkce V2L	1-44
Používání elektrické energie mimo vozidlo	1-47
Používání elektrické energie ve vozidle	1-48
Řešení problémů s funkcí V2L	1-50
Používání funkcí elektrického vozidla	1-30
Nastavení času příštího odjezdu	1-33
Nastavení limitu vybíjení akumulátoru při používání napájení z vozidla (V2L)	1-37
Nastavení možností pro nabíječku střídavého proudu	1-35
Nastavení speciálních funkcí elektrického vozidla	1-38
Zobrazení informací o energii	1-32
Zobrazení konfigurace obrazovky režimu Elektrické vozidlo	1-30
Povolená zátěž a rychlost pneumatik	2-14
Prohlášení o shodě	2-19, 7-165
Přední radar	7-165
Zadní rohový radar	7-165
Protiopatření v případě požáru	1-64
Dojde-li k ponoření elektrického vozidla do vody	1-64
Dojde-li ke vznícení elektrického vozidla	1-64
Jiná opatření týkající se nehod elektrického vozidla	1-66
Pokud je nutné elektrické vozidlo odtáhnout	1-65
Průhledový displej	5-60
Informace na průhledovém displeji	5-61
Nastavení průhledového displeje	5-60
Opatření při používání průhledového displeje	5-61
Porucha a omezení funkce asistenta pro jízdu na dálnici	7-115
Prvky v interiéru	5-98
Držák nápojů	5-98
Držák sítě na zavazadla	5-105
Elektrická zásuvka	5-99
Háček na šaty	5-104
Hodiny	5-104
Kryt zavazadlového prostoru	5-106
Nabíječka USB	5-100
Napájení z vozidla (V2L)	5-104
Příhrádka pod podlahou zavazadlového prostoru	5-107
Sluneční clona	5-99
Systém bezdrátového nabíjení chytrého telefonu	5-102
Ukotvení rohožek	5-105
Před jízdou	6-4
Před nastartováním	6-4
Před nástupem do vozidla	6-4
Přední zavazadlový prostor	5-49
Přehled exteriéru (pohled zezadu)	2-3
Přehled exteriéru (pohled zředu)	2-2
Přehled interiéru	2-4
Přehled motorového prostoru	2-11
Přehled ovládacích prvků na volantu	2-10
Přehled středové konzoly	2-6
Příkony žárovek	2-13

Příloha	A-1
Přístup do vozidla	5-6
Chytrý klíček	5-6
Systém imobilizéru	5-11

R

Redukční převodovka	6-9
Hlášení na displeji sdruženého přístroje	6-13
Ovládání redukční převodovky	6-9
Správné jízdní návyky	6-15
Referenční hmotnost a vzdálenost při tažení přívěsu	2-16
Rozměry	2-12

S

Sdružený přístroj	4-2
Hlášení na displeji sdruženého přístroje	4-19
Indikátor řazení redukční převodovky	4-6
Ovládání sdruženého přístroje	4-3
Ukazatele a měřicí přístroje	4-3
Varovné kontrolky a kontrolky	4-7
Sedadla	3-4
Bezpečnostní opatření	3-6
Opěrky hlavy	3-14
Přední sedadla	3-7
Zadní sedadla	3-12
Speciální jízdní podmínky	6-45
Jízda po dálnici	6-47
Jízda v dešti	6-47
Jízda v noci	6-46
Jízda v zaplavených oblastech	6-47
Nebezpečné jízdní podmínky	6-45
Plynulé projíždění zatáček	6-46
Rozhoupání vozidla	6-46
Startování z cizího zdroje (12V akumulátor)	8-4
Stěrače a ostřikovače	5-76
Ostřikovače zadního okna	5-78
Přední ostřikovače	5-77
Přední stěrače	5-76
Stěrač zadního okna	5-78
Stíratka stěračů	9-17
Kontrola stírátek	9-17
Výměna stírátek	9-17

Systém chytré regenerace	6-19
Bezpečnostní opatření pro systém chytré regenerace	6-23
Nastavení úrovně chytré regenerace	6-21
Pozastavení systému chytré regenerace	6-21
Provozní podmínky systému chytré regenerace	6-20
Přední snímačey (přední radar)	6-22
Systémové varování kvůli problémům se snímačem	6-22
Zapnutí/vypnutí systému chytré regenerace	6-20
Systém inteligentního omezovače rychlosti (ISLA)	7-55
Nastavení systému inteligentního omezovače rychlosti	7-56, 7-58
Porucha a omezení funkce systému inteligentního omezovače rychlosti	7-60
Systém kontroly pozornosti řidiče (DAW)	7-62
Činnost systému kontroly pozornosti řidiče (DAW)	7-63
Nastavení systému kontroly pozornosti řidiče (DAW)	7-63
Systém manuálního omezovače rychlosti (MSLA)	7-53
Činnost systému manuálního omezovače rychlosti	7-53
Systém monitorování mrtvého úhlu (BVM)	7-73
Činnost systému monitorování mrtvého úhlu	7-74
Nastavení systému monitorování mrtvého úhlu	7-73
Porucha systému monitorování mrtvého úhlu	7-74
Systém monitorování okolí vozu (SVM)	7-120
Činnost systému monitorování okolí vozu	7-122
Nastavení systému monitorování okolí vozu	7-121
Porucha a omezení funkce systému monitorování okolí vozu	7-125
Systém monitorování tlaku vzduchu v pneumatikách (TPMS)	8-7
Kontrolka nízkého tlaku vzduchu v pneumatikách	8-9
Kontrolka poruchy systému TPMS	8-11
Resetování systému TPMS	8-8
Systém pro řízení v jízdním pruhu (LFA)	7-101
Činnost systému pro řízení v jízdním pruhu	7-102
Nastavení systému pro řízení v jízdním pruhu	7-102
Porucha a omezení funkce systému pro řízení v jízdním pruhu	7-104
Systém pro udržení v jízdním pruhu (LKA)	7-30
Činnost systému pro udržení v jízdním pruhu	7-32
Nastavení systému pro udržení v jízdním pruhu	7-31
Porucha a omezení funkce systému pro udržení v jízdním pruhu	7-34
Systém regenerativního brzdění	6-16
Omezení systému regenerativního brzdění	6-17
Ovládání jediným pedálem	6-17
Používání funkce i-PEDAL	6-18
Používání systému regenerativního brzdění	6-16
Systém varování vzdálenosti při parkování (jízda vpřed/couvání) (PDW)	7-136
Činnost varování vzdálenosti při parkování (jízda vpřed/couvání).....	7-137
Nastavení varování vzdálenosti při parkování (jízda vpřed/couvání).....	7-136

Š

Štítek kompresoru klimatizace	2-19
Štítek s údaji o pneumatikách a tlaku vzduchu	2-18

T

Tažení	8-19
Odnímatelné vlečné oko	8-20
Odtahová služba	8-19
Tažení přívěsu	6-51
Jízda s přívěsem	6-56
Když se rozhodnete táhnout přívěs	6-52
Údržba při tažení přívěsu	6-58
Vybavení a příslušenství přívěsu	6-54
Technické údaje elektrického vozidla	2-12
Tempomat	7-75
Činnost tempomatu	7-75
Tlačítko start/stop motoru	6-5
Poloha tlačítka start/stop motoru	6-6
Startování vozidla	6-7
Vypnutí vozidla	6-8
Vzdálené startování	6-9

U

Údržba	9-4
Bezpečnostní pokyny pro údržbu prováděnou majitelem	9-4
Odpovědnost majitele	9-4
Údržba prováděná majitelem	9-5
Plán údržby prováděné majitelem	9-6
Úložný prostor	5-97
Otevřená přihrádka u sedadla spolujezdce	5-97
Schránka před spolujezdcem	5-97
Úložný prostor ve středové konzole	5-97
Zavření dveří zavazadlového prostoru	5-51
Upozornění na cestující na zadním sedadle (ROA)	5-28

V

V případě nouze během jízdy	8-2
Pokud se vozidlo vypne na křižovatce nebo přejezdu	8-2
Pokud se vozidlo vypne za jízdy	8-2
V případě defektu pneumatiky za jízdy	8-3

Varování pozornosti vpředu (FAW)	7-68
Činnost systému varování pozornosti vpředu	7-69
Porucha a omezení systému varování pozornosti vpředu	7-70
Nastavení systému varování pozornosti vpředu	7-68
Porucha a omezení funkce asistenčního systému pro prevenci srážky vpředu	7-22
Porucha a omezení funkce varování vzdálenosti při parkování (jízda vpřed/couvání).....	7-139
Varování pro bezpečné opuštění vozidla (SEW)	7-48
Činnost varování pro bezpečné opuštění vozidla	7-50
Nastavení varování pro bezpečné opuštění vozidla	7-49
Porucha a omezení funkce varování pro bezpečné opuštění vozidla	7-51
Varování vzdálenosti při parkování (jízda vpřed/boční kolize/couvání) (PDW)	7-141
Činnost varování vzdálenosti při parkování (jízda vpřed/boční kolize/couvání)	7-142
Nastavení varování vzdálenosti při parkování (jízda vpřed/boční kolize/couvání)	7-141
Porucha a omezení funkce Varování vzdálenosti při parkování	7-144
Ventilování sedadel	3-19
Víčko nabíjení	5-59
Otevření víčka nabíjení	5-59
Zavření víčka nabíjení	5-59
Vnější osvětlení	5-65
Činnost dálkových světel.....	5-66
Funkce ochrany akumulátoru.....	5-67
Funkce doběhu světlometů	5-68
Osvětlení tlačítek v interiéru	5-68
Ovládání světel	5-65
Světlá pro denní svícení (DRL)	5-68
Ukazatele směru a signalizace změny jízdního pruhu	5-66
Uvítací osvětlení	5-69
Zadní mlhové světlo	5-67
Zařízení pro nastavení sklonu světlometů	5-67
Volant	5-31
Haptické varování / Varování vibrací volantu	5-34
Houkačka	5-34
Motorem poháněný posilovač řízení (MDPS)	5-31
Sklon volantu / teleskopický sloupek řízení	5-32
Vyhřívání volantu	5-33
Výbava exteriéru	5-108
Postranní střešní profily	5-108
Vyhřívání sedadla	3-18
Výstražná světla	8-2

Vysvětlení položek plánované údržby	9-11
Brzdová kapalina	9-11
Brzdové destičky, třmeny a kotouče	9-11
Brzdové hadice a potrubí	9-11
Hnací hřídele a manžety	9-11
Chaldivo klimatizace	9-11
Chladicí kapalina	9-11
Kapalina redukční převodovky	9-11
Převodka řízení, táhla a manžety/kulový kloub spodního ramene	9-11
Systém chlazení	9-11
Upevňovací šrouby zavěšení kol	9-11

Z

Základní informace o vašem elektrickém vozidle	1-5
Bezpečnostní opatření při používání vysokonapěťového akumulátoru	1-7
Charakteristiky vašeho elektrického vozidla	1-5
Jiná opatření týkající se používání elektrického vozidla	1-8
Zámky dveří	5-23
Bezpečnostní zamknutí	5-26
Dětské bezpečnostní pojistky zadních dveří	5-27
Funkce automatického zamknutí/odemknutí dveří	5-26
Odemykání zámků dveří zevnitř	5-24
Ovládání zámků dveří zvenku	5-23
Zpětná kamera (RVM)	7-117
Porucha a omezení funkce zpětné kamery	7-120
Činnost zpětné kamery	7-118
Nastavení zpětné kamery	7-117
Zpětná zrcátka	5-35
Pomocník pro parkování směrem vzad	5-38
Vnější zpětná zrcátka	5-36
Vnitřní zpětné zrcátko	5-35

Ž

Žárovky světel	9-42
Seřízení světlometů (pro Evropu)	9-45
Výměna světlometu, obrysového světla, směrového světla a světla pro denní svícení (DRL)	9-43
Výměna přídavného brzdového světla	9-49
Výměna osvětlení interiéru	9-50
Výměna osvětlení registrační značky	9-49
Výměna zadního sdruženého světla	9-49
Výměna bočního směrového světla	9-49



DOPORUČUJE POUŽITÍ PROVOZNÍCH KAPALIN



0398/0823

