

**IONIQ 5** | Český

# IONIQ 5

Tato příručka majitele by měla být považována za součást výbavy vozidla a měla by v něm zůstat v případě prodeje pro potřeby dalšího majitele.

### IDENTIFIKACE MAJITELE

(PŮVODNÍ MAJITEL)

JMÉNO: \_\_\_\_\_

ADRESA: ULICE: \_\_\_\_\_

MĚSTO: \_\_\_\_\_

ZEMĚ: \_\_\_\_\_

POŠTOVNÍ SMĚROVACÍ ČÍSLO: \_\_\_\_\_

DATUM PRODEJE: \_\_\_\_\_

(DALŠÍ MAJITEL)

JMÉNO: \_\_\_\_\_

ADDRESS: ULICE: \_\_\_\_\_

MĚSTO: \_\_\_\_\_

ZEMĚ: \_\_\_\_\_

POŠTOVNÍ SMĚROVACÍ ČÍSLO: \_\_\_\_\_

DATUM PŘEVODU: \_\_\_\_\_

# UŽIVATELSKÁ PŘÍRUČKA

Ovládání  
Údržba  
Specifikace

Všechny informace uvedené v této příručce vycházejí z nejnovějších údajů, které byly k dispozici v době vydání. Společnost HYUNDAI si však vyhrazuje právo provádět změny v zájmu neustálého zlepšování svých produktů.

Tento návod k obsluze se týká všech modelů tohoto vozidla a zahrnuje popisy a vysvětlení příplatkové i standardní výbavy. Z tohoto důvodu můžete v této příručce nalézt informace, které se nevztahují k vašemu konkrétnímu vozidlu.

Mějte na paměti, že některé modely jsou vybaveny pravostranným řízením (RHD). Vysvětlivky a obrázky k ovládání modelů s pravostranným řízením jsou v některých případech opačné, než jak je uvedeno v této příručce.

## **POZOR: ÚPRAVY NA VAŠEM VOZIDLE HYUNDAI**

Vaše vozidlo HYUNDAI by nemělo být žádným způsobem upravováno. Takové úpravy mohou negativně ovlivnit výkonnost, bezpečnost nebo životnost vašeho vozidla HYUNDAI a navíc mohou porušovat podmínky omezených záruk na vaše vozidlo. Některé úpravy mohou být v rozporu se zákonnými předpisy ministerstva dopravy a ostatních státních orgánů.

## **INSTALACE VYSÍLAČEK A MOBILNÍCH TELEFONŮ**

Vaše vozidlo je vybaveno elektronickými komponenty. Nesprávná instalace/ seřízení vysílačky nebo mobilního telefonu může negativně ovlivnit elektronické systémy. Z tohoto důvodu vám doporučujeme, abyste přesně dodržovali pokyny výrobce nebo instalaci přenechali autorizovanému opravci HYUNDAI.

## **VÝSTRAHA! (JE-LI VE VÝBAVĚ)**

Toto vozidlo je vybaveno systémem celoevropského tísňového volání eCall, které vytáčí tísňovou linku. Jakákoliv vlastní nebo neautorizovaná úprava systému celoevropského tísňového volání eCall, systémů vozidla nebo jeho komponentů, montáž zařízení, které není doporučované a/nebo schválené výrobcem vozidla a/nebo autorizovaným opravcem HYUNDAI, může způsobit nesprávnou funkci (ve vozidlech) v případě dopravní nehody nebo jiných nehod, při kterých je potřebná tísňová péče.

Může to být nebezpečné a ohrozit váš život.

## VÝSTRAHY O BEZPEČNOSTI A POŠKOZENÍ VOZIDLA

Tato příručka obsahuje informace, které jsou uvedeny pod nadpisy NEBEZPEČÍ, VÝSTRAHA, POZOR a POZNÁMKA.

Tyto nadpisy znamenají následující:



### **NEBEZPEČÍ**

**NEBEZPEČÍ** označuje nebezpečnou situaci, která, pokud se jí nevyvarujete, vede k smrtelnému nebo vážnému zranění.



### **VÝSTRAHA**

**VÝSTRAHA** označuje nebezpečnou situaci, která, pokud se jí nevyvarujete, může vést k smrtelnému nebo vážnému zranění.



### **POZOR**

**POZOR** označuje nebezpečnou situaci, která, pokud se jí nevyvarujete, může vést k menšímu nebo středně závažnému zranění.

### **POZNÁMKA**

**POZNÁMKA** označuje situaci, která, pokud se jí nevyvarujete, může vést k poškození vozidla.



# Obsah

Předmluva / Přehled systému elektrického vozidla	1
Informace o vozidle	2
Bezpečnostní systém	3
Sdružený přístroj	4
Praktická výbava	5
Řízení vašeho vozidla	6
Asistenční systém řidiče	7
Nouzové situace	8
Údržba	9
Rejstřík	I





# 1. Předmluva / Přehled systému elektrického vozidla

Elektrické vozidlo .....	1-6
Elektrické vozidlo .....	1-6
Charakteristiky elektrických vozidel .....	1-6
Informace o akumulátoru .....	1-6
Hlavní komponenty elektrického vozidla .....	1-7
Hlavní komponenty elektrického vozidla .....	1-7
Vysokonapěťový akumulátor (lithium-iontový).....	1-7
Systém ohřívače vysokonapěťového akumulátoru.....	1-8
Režim EV.....	1-9
Obrazovka režimu EV .....	1-9
Informace o solární střeše .....	1-10
Informace o energii.....	1-10
Příští odjezd .....	1-11
Nabíjení a klimatizace .....	1-12
Napájení z vozidla (V2L).....	1-13
Nabíjecí stanice v okolí .....	1-18
Nastavení EV.....	1-19
Typy nabíjení elektrického vozidla .....	1-22
Informace o nabíjení .....	1-22
Informace o času nabíjení .....	1-22
Typy nabíjení.....	1-23
Kontrolka nabíjení elektrického vozidla.....	1-24
Stav nabíjení .....	1-24
Zamknutí nabíjecího konektoru .....	1-25
Zamknutí nabíjecího kabelu .....	1-25
Naplánované nabíjení.....	1-26
Naplánované nabíjení .....	1-26
Nabíjení elektrického vozidla .....	1-27
Víčko nabíjení .....	1-27
Opatření k nabíjení .....	1-28
Postup kontroly symbolu na štítku nabíjení .....	1-29
Štítek elektrického nabíjení .....	1-30
Tabulka symbolů na štítku elektrického nabíjení .....	1-31
Nouzové odemknutí víčka nabíjení.....	1-32
Nabíjení střídavým proudem.....	1-32
Nabíjení stejnosměrným proudem .....	1-35
Nabíjení přenosnou nabíječkou .....	1-38

Nabíjení elektrického vozidla (náhlé zastavení nabíjení) .....	1-50
Postup v případě náhlého zastavení nabíjení.....	1-50
Jízda s elektrickým vozidlem .....	1-51
Jak nastartovat vozidlo .....	1-51
Jak zastavit vozidlo .....	1-51
System virtuálního zvuku motoru .....	1-52
Dojezdová vzdálenost .....	1-52
Tipy pro zvýšení dojezdové vzdálenosti .....	1-53
Jízda ECO.....	1-54
Spotřeba elektrické energie .....	1-54
Ukazatel spotřeby/nabití .....	1-55
Ukazatel stavu nabití pro vysokonapěťový akumulátor.....	1-55
Varovné kontrolky a kontrolky (týkající se elektrického vozidla).....	1-56
Hlášení na displeji LCD .....	1-58
Bezpečnostní opatření týkající se elektrického vozidla .....	1-64
Pokud dojde k nehodě .....	1-64
Jiná opatření týkající se elektrického vozidla.....	1-65
Odpojovací vypínač vysokého napětí .....	1-66

## PŘEDMLUVA

Blahopřejeme Vám a děkujeme, že jste si zvolili značku HYUNDAI. Je nám potěšením přivítat Vás mezi rostoucím počtem náročných zákazníků, kteří řídí vozidla značky HYUNDAI. Pokročilá technika a vysoce kvalitní konstrukce každého vozidla HYUNDAI je to, na co jsme velice hrdí.

Vaše uživatelská příručka Vás seznámí s funkcemi a provozem Vašeho nového vozidla HYUNDAI. Abyste se se svým novým vozem HYUNDAI lépe seznámili a mohli si plně vychutnat jeho vlastnosti, pečlivě si předtím, než se vydáte na cesty, přečtěte tuto uživatelskou příručku.

Tato příručka obsahuje důležité bezpečnostní informace a pokyny, které Vám pomohou seznámit se s ovládáním a bezpečnostními prvky vozu, jež slouží k bezpečnému provozu automobilu.

Příručka rovněž obsahuje informace ohledně údržby, jejichž cílem je zvýšit bezpečnost provozu vozidla. Výrobce také doporučuje, aby byly veškeré opravy a údržba na Vašem voze prováděny autorizovaným opravcem HYUNDAI. Autorizovaní opravci HYUNDAI Vám rádi poskytnou vysoce kvalitní služby, servis i veškerou další asistenci, kterou budete potřebovat.

Tato příručka je nedílnou součástí vozidla a je třeba ji uchovávat ve vozidle k nahlédnutí. Příručka by měla zůstat ve vozidle i při prodeji, aby další majitel měl možnost se seznámit s důležitými provozními, bezpečnostními a servisními informacemi.

## HYUNDAI MOTOR COMPANY



### POZOR

**V důsledku používání nekvalitních maziv nesplňujících požadavky společnosti HYUNDAI může dojít k vážnému poškození vozidla. Musíte vždy používat vysoce kvalitní maziva, která splňují technické údaje uvedené na straně 2-11 v části Technické údaje k vozidlu této uživatelské příručky.**

Copyright 2021 HYUNDAI Motor Company. Veškerá práva vyhrazena. Informace zveřejněné v této publikaci nesmějí být jakýmkoliv způsobem reprodukovány bez písemného souhlasu společnosti HYUNDAI Motor Company.

## JAK POUŽÍVAT TUTO PŘÍRUČKU

Chceme Vám pomoci, abyste měli maximální potěšení z jízdy s vaším vozidlem. Vaše uživatelská příručka vám může pomoci v mnoha směrech. Důrazně Vám doporučujeme, abyste si přečetli celou příručku. Aby se minimalizovalo riziko zranění nebo usmrcení, musíte si přečíst části VÝSTRAHA a POZOR v této příručce.

Text v této příručce doplňují obrázky, aby bylo nejlépe vysvětleno, jak si užít Vaše vozidlo. V příručce naleznete popis funkcí vozidla, důležité informace týkající se bezpečnosti a tipy pro řízení za různých jízdních podmínek.

Celkové uspořádání příručky je patrné z obsahu. Pokud hledáte specifickou oblast nebo předmět, použijte rejstřík; jsou v něm abecedně seřazeny všechny informace obsažené v tomto návodu.

Části: Tato příručka obsahuje osm kapitol plus rejstřík. Každá kapitola začíná stručným obsahem, který Vám ihned napoví, zda hledanou informaci najdete právě v této kapitole.

## BEZPEČNOSTNÍ UPOZORNĚNÍ

Bezpečnost Vás i ostatních osob je velmi důležitá. Tato příručka obsahuje mnoho bezpečnostních pokynů a provozních postupů. Uvedené informace upozorňují na případná rizika, která mohou způsobit poranění Vám i ostatním osobám nebo poškodit vozidlo.

Tato rizika popisují bezpečnostní informace uvedené na štítcích ve vozidle i v této příručce, společně s pokyny, jak se nebezpečí vyhnout nebo je omezit.

Výstrahy a pokyny obsažené v této příručce slouží Vaší bezpečnosti. Nedodržení bezpečnostních výstrah a pokynů může vést k závažnému poranění nebo smrti.

V celé příručce se používají symboly NEBEZPEČÍ, VÝSTRAHA, POZOR, POZNÁMKA a BEZPEČNOSTNÍ UPOZORNĚNÍ.



Toto je bezpečnostní upozornění. Slouží jako upozornění na potenciální nebezpečí fyzického poranění. Dodržujte veškeré bezpečnostní informace uvedené za tímto symbolem, aby nedošlo ke zranění nebo k úmrtí osob. Bezpečnostní výstražný symbol předchází výrazům NEBEZPEČÍ, VÝSTRAHA a POZOR.



### NEBEZPEČÍ

**NEBEZPEČÍ** označuje nebezpečnou situaci, která, pokud se jí nevyvarujete, vede k smrtelnému nebo vážnému zranění.



### POZOR

**POZOR** označuje nebezpečnou situaci, která, pokud se jí nevyvarujete, může vést k menšímu nebo středně závažnému zranění.



### VÝSTRAHA

**VÝSTRAHA** označuje nebezpečnou situaci, která, pokud se jí nevyvarujete, může vést k smrtelnému nebo vážnému zranění.

### POZNÁMKA

**POZNÁMKA** označuje situaci, která, pokud se jí nevyvarujete, může vést k poškození vozidla.

## ÚPRAVY VOZIDLA

- Toto vozidlo by nemělo být upravováno. Úpravy vašeho vozidla by mohly mít vliv na jeho výkonnost, bezpečnost nebo životnost a mohly by dokonce odporovat zákonům, které se týkají bezpečnosti a emisí.  
Navíc poškození nebo problémy s výkonností vyplývající z jakýchkoliv úprav nemusí být kryty zárukou.
- Pokud používáte neschválená elektronická zařízení, může dojít k neobvyklému chování vozidla, poškození kabeláže, vybití akumulátoru a požáru.

## VRÁCENÍ OJETÉHO VOZIDLA (PRO EVROPU)

Společnost HYUNDAI podporuje ekologicky šetrné zpracování vozidel s ukončenou životností a nabízí zpětný odběr vašich vozidel HYUNDAI s ukončenou životností podle směrnice EU o vozidlech s ukončenou životností.

Podrobné informace najdete na domovské stránce společnosti HYUNDAI.

## ELEKTRICKÉ VOZIDLO

### Elektrické vozidlo

Elektrické vozidlo je poháněno akumulátorem a elektromotorem. Zatímco běžná vozidla využívají vestavěný spalovací motor a jako palivo benzin, elektrická vozidla využívají elektrickou energii uloženou ve vysokonapěťovém akumulátoru. Proto jsou elektrická vozidla přátelská k životnímu prostředí, neboť nepotřebují palivo a neemitují výfukové plyny.

### Charakteristiky elektrických vozidel

1. Jsou poháněna elektrickou energií, která je ukládána ve vysokonapěťovém akumulátoru. Tato metoda zabraňuje znečištění vzduchu, protože není nepotřebné palivo jako benzin, a nejsou tudíž emitovány výfukové plyny.
2. Ve vozidle je rovněž použit vysoce výkonný motor. V porovnání s vozidly vybavenými standardním, vestavěným spalovacím motorem, jsou vibrace a hluk tohoto motoru během jízdy mnohem menší.
3. Při deceleraci nebo jízdě ze svahu je k nabíjení vysokonapěťového akumulátoru využíváno regenerativní brzdění. Tím jsou minimalizovány ztráty energie a prodlužuje se dojezdová vzdálenost.
4. Když není akumulátor dostatečně nabitý, je k dispozici nabíjení střídavým proudem, stejnosměrným proudem a pomalé nabíjení. (Podrobnosti viz „Typy nabíjení pro elektrické vozidlo“.)

### Informace

**Jaká je funkce regenerativního brzdění?**

**Využívá elektrický motor při zpomalování a brzdění a transformuje kinetickou energii na elektrickou za účelem nabíjení vysokonapěťového akumulátoru. (Při deceleraci je za účelem generování brzdící síly a elektrické energie točivý moment vyvíjen v opačném směru.)**

### Informace o akumulátoru

- Vozidlo je vybaveno vysokonapěťovým akumulátorem, který pohání elektromotor a klimatizaci a pomocným akumulátorem (12 V), který napájí světla, stěrače a audiosystém.
- Pomocný akumulátor je automaticky nabíjen, když je vozidlo v pohotovostním režimu (**READY**) nebo je zcela nabitý vysokonapěťový akumulátor.

## HLAVNÍ KOMPONENTY ELEKTRICKÉHO VOZIDLA

### Hlavní komponenty elektrického vozidla

- Palubní nabíječka (OBC): zařízení, které nabíjí vysokonapěťový akumulátor konverzí střídavého proudu z elektrické sítě na stejnosměrný proud.
  - Invertor: mění stejnosměrný proud na střídavý za účelem napájení motoru a mění střídavý proud na stejnosměrný pro nabíjení vysokonapěťového akumulátoru.
  - LDC: mění výkon vysokonapěťového akumulátoru na nízké napětí (12 V) za účelem nabíjení vozidla (DC-DC).
  - VCU: řídí různé ovládací prvky vozidla.
  - Motor: využívá elektrickou energii uloženou ve vysokonapěťovém akumulátoru za účelem pohonu vozidla (funkce jako spalovací motor ve standardním vozidle).
  - Redukční převodovka: přenáší rotační sílu motoru na pneumatiky s příslušnými otáčkami a točivým momentem.
  - Vysokonapěťový akumulátor (lithium-iontový): ukládá a dodává výkon potřebný pro provoz elektrického vozidla (12V pomocný akumulátor napájí spotřebiče vozidla jako světla a stěrače).
- \* OBC: palubní nabíječka  
 \* LDC: nízkonapěťový konvertor DC-DC  
 \* VCU: řídicí jednotka vozidla



### VÝSTRAHA

- **Nedemontujte nebo nerozebírejte úmyslně vysokonapěťové komponenty a konektory a vodiče vysokonapěťového akumulátoru. Zároveň buďte pozorní, abyste nepoškodili vysokonapěťové komponenty a vysokonapěťový akumulátor. Může dojít k vážnému zranění a negativně to ovlivnit výkon a životnost vozidla.**
- **Pokud je potřebná kontrola a prohlídka vysokonapěťových komponentů a vysokonapěťového akumulátoru, doporučujeme vám obrátit se na autorizovaného opravce HYUNDAI.**

### Vysokonapěťový akumulátor (lithium-iontový)

- Úroveň nabití vysokonapěťového akumulátoru může postupně klesat, pokud se s vozidlem nejezdí.
- Kapacita vysokonapěťového akumulátoru může klesat, pokud je vozidlo odstaveno při vysoké/nízké okolní teplotě.
- Dojezdová vzdálenost se může měnit v závislosti na jízdních podmínkách (např. venkovní teplota), i když výše nabití zůstane stejná. Z vysokonapěťového akumulátoru se může odebrat více energie při jízdě vysokou rychlostí nebo do kopce. Tyto činnosti mohou zkrátit dojezdovou vzdálenost.
- Vysokonapěťový akumulátor je používán pro chod klimatizace/topení. Tím se může zkrátit dojezdová vzdálenost. Při používání klimatizace/topení se ujistěte, že jste nastavili mírnou teplotu.

- V závislosti na počtu let používání vozidla může dojít k přirozenému zhoršení stavu vysokonapěťového akumulátoru. Tím se může zkrátit dojezdová vzdálenost.
- Pokud kapacita akumulátoru a dojezdová vzdálenost stále klesají, doporučujeme vám obrátit se za účelem kontroly a údržby na autorizovaného opravce HYUNDAI.
- Pokud není vozidlo používáno po delší dobu, nabíjejte vysokonapěťový akumulátor jednou za tři měsíce, abyste zabránili jeho vybití. Pokud není výše nabití dostatečná, před odstavením vozidla akumulátor plně nabijte.
- Pro udržování vysokonapěťového akumulátoru v optimálním stavu se doporučuje nabíjení střídavým proudem.

Pokud je úroveň nabití vysokonapěťového akumulátoru nižší než 20 %, můžete zachovat optimální výkon vysokonapěťového akumulátoru, pokud ho nabijete na 100 %. (Doporučuje se jednou nebo vícekrát měsíčně.)

Hodnota úrovně nabití vysokonapěťového akumulátoru se může lišit podle podmínek nabíjení (stav nabíječky, venkovní teplota, teplota akumulátoru atd.). Aby bylo možné akumulátor plně nabít, bude se proud vysokonapěťového akumulátoru postupně snižovat v zájmu zajištění životnosti a bezpečnosti akumulátoru.



### POZOR

- **Pokud je vozidlo po dlouhou dobu udržováno ve stavu nedostatečného nabití, může se poškodit vysokonapěťový akumulátor a bude ho nutné podle stupně poškození vyměnit.**
- **V případě nehody vám doporučujeme obrátit se na autorizovaného opravce HYUNDAI, aby zkontroloval, zda je vysokonapěťový akumulátor stále připojen.**

### System ohřivače vysokonapěťového akumulátoru

System ohřivače vysokonapěťového akumulátoru zabraňuje snížení výkonu akumulátoru v případě jeho nízké teploty. Pokud je připojený nabíjecí konektor, systém ohřivače se uvede v činnost automaticky podle teploty akumulátoru.

Čas nabíjení se může v porovnání s vozidly bez systému ohřivače vysokonapěťového akumulátoru zkrátit. Ale odběr elektrické energie se může kvůli chodu systému ohřivače vysokonapěťového akumulátoru zvýšit.



### POZOR

**Pokud je nabíjecí konektor připojen k vozidlu, je v činnosti systém ohřivače vysokonapěťového akumulátoru.**

**Nicméně systém ohřivače vysokonapěťového akumulátoru nemusí fungovat, pokud teplota akumulátoru klesne pod -35 °C.**



## REŽIM EV



ONE1Q011052L

Do režimu EV můžete vstoupit zvolením nabídky „EV“ na domovské obrazovce.

**Podrobné informace naleznete v samostatně dodávané příručce k multimediálnímu systému.**

## Obrazovka režimu EV



ONE1Q011073L

1. Informace o solární střeše
2. Informace o energii
3. Příští odjezd
4. Nabíjení a klimatizace
5. Napájení z vozidla (V2L)
6. Nabíjecí stanice v okolí
7. Nastavení EV
8. Menu

## Informace o solární střeše



ONE1Q011014L



ONE1Q011015L

Na obrazovce zvolte Select „EV → Solar Roof Info“.

Zde můžete zjistit, kolik kapacity akumulátoru se nabilo prostřednictvím solární střechy.

**Podrobnosti o solární střeše naleznete v části „Solární střecha“ v kapitole 5.**

## Informace o energii



ONE1Q011006L

Na obrazovce zvolte „EV → Vehicle image“. Můžete si prohlédnout informace o akumulátoru a spotřebě energie.

## Informace o akumulátoru

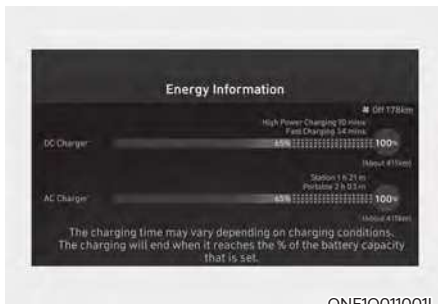

ONE1Q011001L

Můžete zkontrolovat dojezdovou vzdálenost, celkové zbývající nabití akumulátoru a předpokládanou dobu nabíjení pro všechny typy nabíjení.

- Dojezdová vzdálenost je vypočítávána na základě spotřeby energie při jízdě v reálném čase. Jestliže se změní styl jízdy, může se změnit i dojezdová vzdálenost.
- Dojezdová vzdálenost se může měnit v závislosti na změně stylu jízdy, i když je nastavena stejná cílová úroveň nabití akumulátoru.

## Příští odjezd



ONE1Q011016L

Na obrazovce zvolte „EV → Next Departure“. Můžete nastavit datum a čas nabíjení akumulátoru, teplotu klimatizace a další různé funkce.

## Čas odjezdu

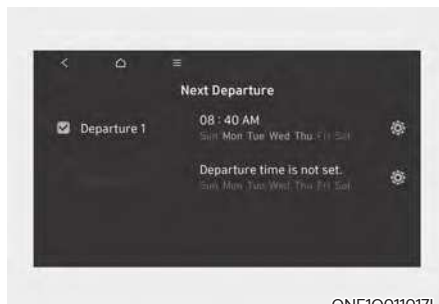

ONE1Q011017L



ONE1Q011053L

1. Nastavte předpokládaný čas odjezdu. Tato hodnota se použije pro plánování nabíjení a cílové teploty.
2. Nastavte den v týdnu pro aktivaci plánovaného nabíjení a cílové teploty pro daný čas odjezdu.

## Nabíjení a klimatizace



ONE1Q011019L

Na obrazovce zvolte „EV → Charging and Climate“.

### **i** Informace

Vozidlo musí být připojeno k nabíjecímu konektoru v předem stanovenou dobu plánovaného nabíjení.

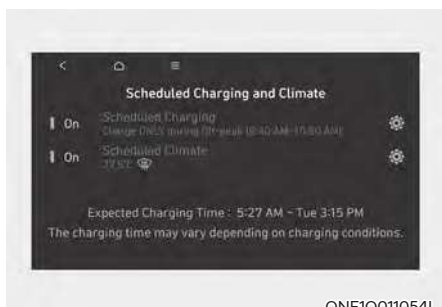

ONE1Q011054L

Můžete nastavit datum a čas nabíjení akumulátoru a teplotu klimatizace. Můžete rovněž zvolit čas zahájení nabíjení použitím nastavení času mimo špičku.

## Nastavení času mimo špičku



ONE1Q011055L

1. Při zvolení této možnosti se začne nabíjet pouze v určený čas mimo špičku. Pokud není zvolena tato možnost, začne se nabíjet pouze v naplánovaný čas.
2. Nastavte nejlevnější čas pro dokončení nabíjení.
  - Přednostně sazby mimo špičku: při zvolení této možnosti se nabíjení zahájí v čase mimo špičku (nabíjení může pokračovat i ve špičce až do nabití na 100 %).
  - Nabíjení pouze v době mimo špičku: při zvolení této možnosti se nabíjí pouze v čase mimo špičku (nemusí se nabít na 100 %).

## Nastavení cílové teploty



ONE1Q011021L

1. Nastavte cílovou teplotu.
  - Pokud je nastavena cílová teplota (1) při připojeném kabelu, teplota v kabině bude v čas odjezdu upravena na cílovou teplotu (bez ztráty nabití vysokonapěťového akumulátoru). Za chladného počasí pomáhá funkce plánování vytápění zvýšit výkon elektrického vozidla tím, že vytopí vozidlo předem.

## Napájení z vozidla (V2L)

V2L je systém, který poskytuje střídavé napájení (230 V/50 Hz) uvnitř i vně vozidla pomocí vysokonapěťového akumulátoru pro jízdu za účelem napájení několika elektronických přístrojů.



ONE1Q011022L

Na obrazovce zvolte „EV → Vehicle to Load (V2L)“.

Můžete nastavit limit vybití vysokonapěťového akumulátoru pro jízdu.

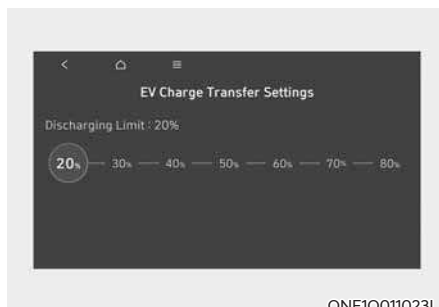

ONE1Q011023L

Pokud vozidlo dosáhne limitu, automaticky přeruší dodávku elektřiny.

### Informace o energii

Na obrazovce zvolte „EV → Vehicle image“.

Můžete zkontrolovat úroveň vybití baterie.

### Postup připojení

Vně vozidla

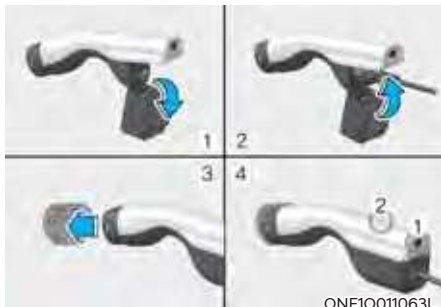

1. Otevřete kryt konektoru V2L.
2. Po připojení domácích spotřebičů a elektronických přístrojů do zásuvky zavřete kryt.
3. Připojte konektor V2L k nabíjecímu vstupu na vozidle.
4. Stiskněte spínač (1) konektoru V2L a zkontrolujte, zda kontrolka (2) svítí nebo nesvítí. Kontrolka (2) se nemusí normálně rozsvítit za následujících okolností:
  - Viz limit vybití vysokonapěťového akumulátoru pro jízdu v nabídce „Spotřeba elektrické energie“ na obrazovce. Pokud je vyšší než aktuální nabití vysokonapěťového akumulátoru, kontrolka (2) se nerozsvítí.
  - Zkontrolujte, zda se rozsvítí kontrolka konektoru V2L nebo vnitřní elektrické zásuvky.

- Pokud se na sdruženém přístroji zobrazí varovné hlášení pro systém V2L, přečtěte si ji celou.
  - Pokud systém V2L nefunguje správně, ani když připojíte jiné domácí spotřebiče, doporučujeme vám nechat vozidlo zkontrolovat u autorizovaného opravce HYUNDAI.
5. Stiskněte spínač (1), aby zhasla kontrolka (2) a systém V2L se vypne. Konektor V2L můžete odpojit, když zhasne kontrolka (2) nebo se deaktivuje zámek víčka nabíjení stisknutím tlačítka odemknutí dveří na chytrém klíčku.

### **i** Informace

**Připojte konektor V2L k nabíjecímu vstupu do 60 sekund po otevření víčka nabíjení. Aby se zabránilo krádeži po připojení, automaticky se uzamkne, takže jej nelze odpojit.**

Uvnitř vozidla



1. Připojte spotřebič k elektrické zásuvce umístěné ve spodní části zadního sedadla s tlačítkem start/stop v poloze ON.



2. Pomocí chytrého klíčku odemkněte kryt zásuvky.



3. Zkontrolujte provozní stav podle přední kontrolky elektrické zásuvky.
  - Modrá: Pohotovostní režim
  - Červená: I když je spotřebič připojen do elektrické zásuvky, není k dispozici napájení
  - Zelená: Normální napájení prostřednictvím běžného připojení do elektrické zásuvky.

## **i** Informace

- Režim vybíjení V2L se vypne, pokud je vozidlo vypnuté pomocí vnitřního systému V2L ve stavu zapnutého vozidla.
- Otevřením víčka nabíjení nebo připojením konektoru V2L k nabíjecímu vstupu se režim vybíjení V2L vypne. Pokud chcete používat vnitřní a venkovní napájení V2L současně, nejprve připojte konektor V2L k nabíjecímu vstupu a použijte vnitřní systém V2L.

## **!** POZOR

- Dobře se seznamte s příručkou, abyste předešli nehodám.
- Režim vybíjení V2L se v případě přehřátí automaticky zablokuje. (Pokud je režim vybíjení zablokovaný, zkontrolujte, zda nejsou konektor V2L nebo napájecí zástrčka znečištěné, opotřebené, zkorodované nebo zlomené, nebo zda příkon domácího spotřebiče není vyšší než 16 A. Pokud teplota po přerušení používání dostatečně klesne, můžete systém opět používat. Používejte vhodné domácí spotřebiče.)
- Dodaný konektor V2L nepředělávejte ani nedemontujte. Záruka se nevztahuje na poruchy způsobené předěláním nebo demontáží.
- Dbejte, abyste konektor V2L neupustili a nevystavujete jej silným nárazům.
- Na konektor V2L nepokládejte žádné předměty.
- Po ukončení používání systému V2L nezapomeňte odpojit konektor V2L od vozidla.

- Když nabití vysokonapěťového akumulátoru dosáhne nastaveného limitu vybíjení (%), provoz se zastaví a na sdruženém přístroji se zobrazí varovné hlášení. Pokud chcete provozovat systém V2L, nastavte limit vybíjení (%) nižší, než je aktuální nabití akumulátoru.
- Pokud používáte různé elektrické přístroje, používejte je pod hodnotou maximálního příkonu, kterou může vozidlo dodávat.
- Pokud používáte elektrický spotřebič, který překračuje maximální příkon, který může vozidlo dodávat, provoz se zastaví a na sdruženém přístroji se zobrazí varovné hlášení. Ujistěte se, že celkový příkon používaného elektrického spotřebiče nepřesahuje maximální příkon dodávaný systémem V2L.
- Některé elektrické přístroje nemusí fungovat normálně, i když je příkon výrobku nižší než maximální příkon poskytnutý vozidlem.
  - Elektrické přístroje, které vyžadují vysoký příkon při počátečním provozu.
  - Měřicí zařízení, která musí zpracovávat přesná data.
- Nepoužívejte přístroje, které vyžadují nepřerušované napájení, například lékařské přístroje. V závislosti na stavu vozidla může dojít k přerušení napájení.
- Používejte pouze domácí spotřebiče s příkonem do 16 A.
- Zástrčku zasuňte do elektrické zásuvky zcela a použijte pouze schválenou zástrčku, která odpovídá normě. Pokud použijete opotřebenou, zkorodovanou nebo poškozenou zástrčku nebo nevhodnou zástrčku, může to způsobit poruchu.
- Použijte napájecí zástrčku s uzemněním.
- Nepoužívejte domácí spotřebiče s vysokým příkonem, jako je klimatizace, pračka nebo sušička.
- Nenechávejte domácí spotřebiče zavěšené na kabelu.
- Při používání různých zařízení připojených do elektrické zásuvky používejte pouze produkty s bezpečnostním certifikátem platným pro příslušnou zemi. Informace o použití a bezpečnostních opatřeních naleznete v příručce k zařízení. (Elektrické spotřebiče, prodlužovací kabely s více zásuvkami, prodlužovací kabely atd.)
- Pokud jde o zařízení používaná vně vozidla, používejte produkty s krytím proti vniknutí vody, nebo je používejte v prostředí bez možnosti vniknutí vody. Nepoužívejte je za deště nebo v prostředí s vysokou vlhkostí. (Elektrické spotřebiče, prodlužovací kabely s více zásuvkami, prodlužovací kabely atd.)
- Pokud hrozí nebezpečí úderu blesku, nepoužívejte funkci V2L vně vozidla.
- Nepřipojujte více prodlužovacích kabelů s více zásuvkami.
- Při použití prodlužovacího kabelu může dojít k požáru, pokud dojde k jeho zkroucení nebo překřížení. Dbejte na to, abyste kabel používali bez zkroucení.
- Při použití venkovního konektoru V2L vozidla je napájení dodáváno také do vnitřní elektrické zásuvky vozidla. Nepoužívané elektrické spotřebiče odpojte od vnitřní elektrické zásuvky.
- Při použití systému V2L se může automaticky spustit ventilátor chlazení v motorovém prostoru vozidla, i když je vozidlo vypnuté. Při používání systému V2L nepřibližujte ruku k chladicímu ventilátoru.



## VÝSTRAHA

- Nedotýkejte se svorek konektoru V2L nabíjecího vstupu vozidla.
- Do konektoru V2L ani do nabíjecího vstupu nestrkejte kovové předměty. Mohlo by dojít k úrazu elektrickým proudem.
- Nedotýkejte se konektoru V2L, nabíjecího vstupu ani napájecí zástrčky mokřými rukama. Mohlo by dojít k úrazu elektrickým proudem. Vždy s ním manipulujte suchými rukama.
- Před připojením zkontrolujte, zda se na konektoru V2L, nabíjecím vstupu nebo napájecí zástrčce nenachází cizí látka, například voda nebo prach. Pokud jej připojíte, když je pokrytý cizími látkami, může to způsobit požár nebo úraz elektrickým proudem.
- Konektor V2L nepředělávejte ani nedemontujte. Hrozí nebezpečí požáru, úrazu elektrickým proudem nebo zranění.
- Při připojování nebo odpojování napájecí zástrčky ke konektoru V2L nebo při otevírání či zavírání krytu konektoru V2L dávejte pozor, abyste si nepoškrábali ruku.
- Nenabíjejte za následujících podmínek. Může dojít k nehodě.
  - Konektor V2L, nabíjecí vstup, napájecí zástrčka nebo kabel jsou poškozené, zkorodované nebo zrezivělé.
  - Připojovací část je uvolněná.
- Nepoužívejte domácí spotřebič, pokud je plášť jeho kabelu poškozený nebo porušený. Hrozí nebezpečí požáru, úrazu elektrickým proudem nebo zranění.
- Ve vozidle nikdy nepoužívejte elektrické topné spotřebiče, jako je žehlička, kávovar nebo toustovač. Mohou způsobit požár a úraz.

## Hlášení na displeji LCD

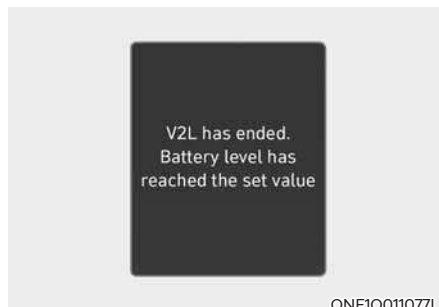

„V2L has ended. Battery level has reached the set value“ (Systém V2L byl ukončen. Úroveň vybití akumulátoru dosáhla nastavené hodnoty)

Když úroveň vysokonapěťového akumulátoru dosáhne nastavené úrovně vybití, systém V2L se zastaví a zobrazí se varování. Pokud chcete systém V2L používat i nadále, nastavte limit vybíjení na nižší úroveň, než je aktuální úroveň nabití akumulátoru.

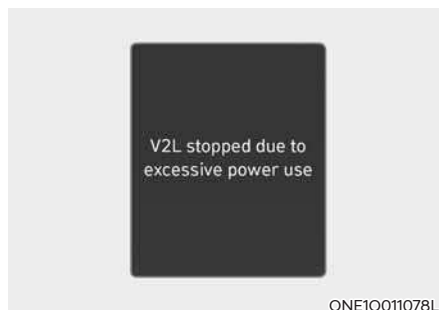

„V2L stopped due to excessive power use“ (Systém V2L se ukončil z důvodu nadměrné spotřeby energie)

Pokud používáte elektrický spotřebič, který odebírá více než je příkon, který může vozidlo dodávat, systém se ukončí a zobrazí se varovné hlášení. Zajistěte, aby celkový příkon vašeho elektrického spotřebiče nepřesahoval maximální příkon systému V2L.



**„V2L conditions not met“ (Podmínky systému V2L nejsou splněny)**

Pokud dojde k přerušení činnosti systému V2L z některého z následujících důvodů, zobrazí se varovné hlášení.

- Vypnutí konektoru V2L
- Přehřátí konektoru V2L
- Otevření víčka nabíjení při používání vnitřní elektrické zásuvky systému V2L

Zkontrolujte, zda nejsou problémy s konektorem V2L a vnitřní elektrickou zásuvkou vozidla.

## Nabíjecí stanice v okolí



Na obrazovce zvolte „EV → Map“.  
Vyhledají se nabíjecí stanice ve vaší blízkosti.



Na obrazovce zvolte „Search for charging stations“.



ONE1Q011026L

Prhledá se okolí trasy, okolí aktuálního místa, okolí vybraného cíle nebo nabíjecí stanice, které vás zajímají. Pokud vyberete nabíjecí stanici, budou vám poskytnuty podrobné informace.

**Podrobné informace naleznete v samostatné příručce k multimediálnímu systému.**

## Nastavení EV



ONE1Q011027L

Na obrazovce zvolte „EV → EV Settings“. Můžete nastavit limit nabíjení, nabíjecí proud, zimní režim a funkce režimu Utility.

## Limit nabíjení (max. % nabití)

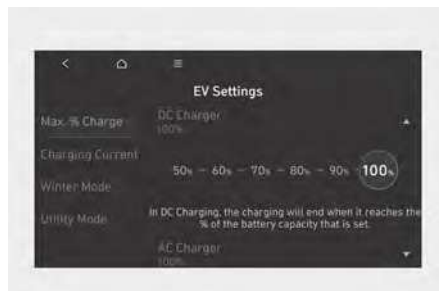

ONE1Q011028L

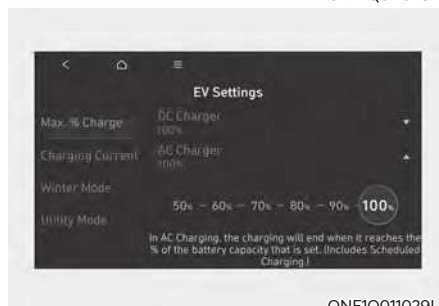

ONE1Q011029L

- Při nabíjení pomocí nabíječky střídavého proudu nebo nabíječky stejnosměrného proudu lze zvolit cílovou úroveň nabití akumulátoru.
- Úroveň nabití lze měnit v krocích po 10 %.
- Jestliže je cílová úroveň nabití akumulátoru nižší než úroveň nabití vysokonapětového akumulátoru, akumulátor se nebude nabíjet.

## Nabíjecí proud

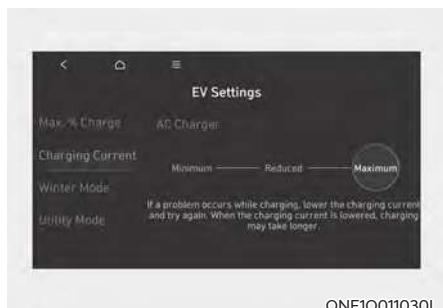

- Pro nabíječku střídavého proudu můžete upravit nabíjecí proud. Zvolte vhodný nabíjecí proud.
- Jestliže se proces nabíjení nezahájí, nebo se v průběhu náhle zastaví, vyberte jiný vhodný nabíjecí proud a spusťte nabíjení vozidla znovu.
- Doba nabíjení závisí na zvoleném nabíjecím proudu.

## Zimní režim



Můžete zvolit nebo vypnout zimní režim. Zimní režim je vhodné použít v zimním období, když má vysokonapěťový akumulátor nízkou teplotu.

Tento režim se doporučuje pro zvýšení výkonu jízdy a nabíjení stejnosměrným proudem v zimním období prostřednictvím zvýšení teploty akumulátoru na adekvátní úroveň.

Nicméně dojezdová vzdálenost se může snížit, protože je pro zvýšení teploty akumulátoru zapotřebí energie.

Tento režim se uvede v činnost pro zvýšení jízdního výkonu také v případě, že je teplota akumulátoru nízká během jízdy, nebo když je aktivována funkce plánované klimatizace/vytápění.

Pokud je však úroveň nabití akumulátoru nízká, tento režim se v činnost neuvede, aby byla zajištěna dojezdová vzdálenost.

### Informace

**Tento režim je dostupný u vozidel vybavených ohřívacem akumulátoru.**

## Režim Utility

K napájení praktických funkcí vozidla se namísto pomocného 12V akumulátoru využívá vysokonapěťový akumulátor. Když nepotřebujete jezdit, například během táboření nebo když vozidlo dlouhou dobu stojí, je možné používat elektrická zařízení (audiosystém, světla, klimatizaci, vytápění apod.) po dlouhé hodiny.

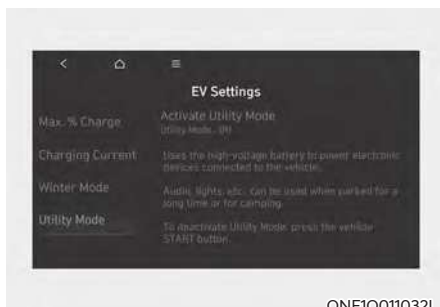

ONE1Q011032L

## Nastavení a aktivace systému

### Nastavení systému

Řidič může režim Utility aktivovat, jsou-li splněny následující podmínky.

- Vozidlo je v pohotovostním (**READY**) režimu a je zařazena poloha P (parkování).
- EPB (elektronická parkovací brzda) nemá poruchu.
- Na obrazovce multimediálního systému je zvolena položka „EV settings → Utility mode“.

## Aktivace systému

Když se systém aktivuje:

- Kontrolka (**READY**) zhasne, na sdruženém přístroji se rozsvítí kontrolka (**UTIL**) a zatáhne se brzda EPB.
- Je možno používat všechna elektrická zařízení, ale s vozidlem nelze jet.
- Stisknutím spínače EPB je možné uvolnit brzdu EPB.

Nelze zařadit jinou polohu než P (parkování). Dojde-li k pokusu o přeřazení, na obrazovce multimediálního systému se zobrazí hlášení „Shifting conditions not met“ (Nesplněny podmínky pro řazení).

## Deaktivace systému

Režim Utility lze deaktivovat přepnutím tlačítka start/stop motoru do polohy OFF. Funkci nelze deaktivovat z režimu nastavení EV.

## TYPY NABÍJENÍ ELEKTRICKÉHO VOZIDLA

### Informace o nabíjení

- Nabíjení střídavým proudem: Elektrické vozidlo se nabíjí připojením k nabíječe střídavého proudu instalované ve vašem domě nebo k veřejné nabíjecí stanici. (Podrobnosti naleznete v části „Nabíjení střídavým proudem“.)
- Nabíjení stejnosměrným proudem: U veřejných nabíjecích stanic můžete nabíjet vysokou rychlostí. Viz příslušnou příručku výrobce poskytovanou k danému typu nabíječky stejnosměrného proudu.

Používáte-li nabíječku stejnosměrného proudu soustavně, může dojít ke zhoršení výkonu a životnosti akumulátoru.

Nabíjení stejnosměrným proudem byste měli využívat jen minimálně, abyste prodloužili životnost vysokonapěťového akumulátoru.

- Nabíjení přenosnou nabíječkou: Elektrické vozidlo lze nabíjet pomocí domácí elektrické zásuvky. Elektrická zásuvka u vás doma musí splňovat předpisy a být bezpečně v souladu s hodnotami napětí / proudu (A) / výkonu (W) uvedenými na přenosné nabíječce.









### Informace o čase nabíjení

Typ nabíjení		Standardní akumulátor	Akumulátor se zvýšenou kapacitou
Nabíjení střídavým proudem		Trvá cca 9 hodin při pokojové teplotě při nabíjení na 100 %.	Trvá cca 11 hodin a 5 minut při pokojové teplotě při nabíjení na 100 %.
Nabíjení stejnosměrným proudem	Nabíječka 350 kW	Trvá cca 18 minut při pokojové teplotě při nabíjení z 10 na 80 %. Lze nabít na 100 %.	Trvá cca 18 minut při pokojové teplotě při nabíjení z 10 na 80 %. Lze nabít na 100 %.
	Nabíječka 50 kW	Trvá cca 63 minut při pokojové teplotě při nabíjení z 10 na 80 %. Lze nabít na 100 %.	Trvá cca 69 minut při pokojové teplotě při nabíjení z 10 na 80 %. Lze nabít na 100 %.
Nabíjení přenosnou nabíječkou		Trvá cca 19 hodin při pokojové teplotě při nabíjení na 100 %.	Trvá cca 31 hodin při pokojové teplotě při nabíjení na 100 %.

### Informace

Čas potřebný pro nabití vysokonapěťového akumulátoru se může měnit v závislosti na stavu a životnosti vysokonapěťového akumulátoru, technických údajích nabíječky a okolní teplotě.

## Typy nabíjení

Kategorie	Nabíjení střídavým proudem	Nabíjení stejnosměrným proudem	Nabíjení přenosnou nabíječkou
Nabíjecí vstup (Vozidlo)	 ONE1Q011056L	 ONE1Q011057L	 ONE1Q011056L
Nabíjecí konektor	 ONE1Q011088L	 OAEEQ016022L	 ONE1Q011088L
Nabíjecí výstup	 OSQCEQ019001	 OSQCEQ019005	 ONX4EPHQ011019L
Jak nabíjet	Použijte nabíječku střídavého proudu instalovanou v domácnosti nebo veřejnou nabíjecí stanici	Použijte nabíječku stejnosměrného proudu ve veřejné nabíjecí stanici	Použijte domácí zásuvku

- Čas potřebný pro nabití vysokonapěťového akumulátoru se může měnit v závislosti na stavu a životnosti vysokonapěťového akumulátoru, technických údajích nabíječky a okolní teplotě.
- Podoba nabíječky a metoda nabíjení se mohou v závislosti na výrobci nabíječky lišit.





## KONTROLKA NABÍJENÍ ELEKTRICKÉHO VOZIDLA

Při nabíjení vysokonapěťového akumulátoru lze míru nabití zkontrolovat mimo vozidlo.

### Stav nabíjení

Víčko nabíjení

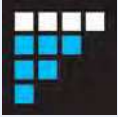

Stav kontrolky	Stav nabití (SOC) akumulátoru [%]
	0 až 24
	25 až 49
	50 až 74
	75 až 100



## ZAMKNUTÍ NABÍJECÍHO KONEKTORU

### Zamknutí nabíjecího kabelu

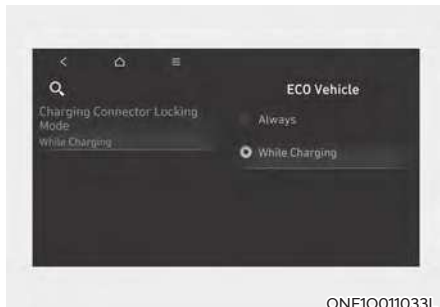

Můžete si zvolit, kdy se může nabíjecí konektor v nabíjecím vstupu zamknout a odemknout.

Na obrazovce multimediálního systému zvolte „Settings → ECO Vehicle → Charging Connector Locking Mode“.

### Když je nabíjecí konektor zamknutý

	Během nabíjení	Vždy
Před nabíjením	X	O
Během nabíjení	O	O
Nabíjení dokončeno	X	O

- Režim Vždy zamknuto:  
Konektor se zamkne po zasunutí nabíjecího konektoru do nabíjecího vstupu. Konektor je zamknutý, dokud řidič neodemkne všechny dveře. Tento režim lze použít za účelem zabránění krádeži nabíjecího kabelu.
  - Pokud je nabíjecí konektor odemknut po odemknutí všech dveří, ale není odpojen do 15 sekund, automaticky se znovu zamkne.
  - Pokud není nabíjecí konektor odemknutý po odemknutí všech dveří a všechny dveře jsou znovu zamknuty, konektor se okamžitě automaticky znovu zamkne.
- Režim Během nabíjení:  
Při zahájení nabíjení se konektor zamkne. Konektor se odemkne po dokončení nabíjení. Tento režim lze použít při nabíjení u veřejné nabíjecí stanice.

## PLÁNOVANÉ NABÍJENÍ

### Plánované nabíjení (je-li ve výbavě)

- Pomocí obrazovky multimediálního systému nebo aplikace BlueLink můžete nastavit plán nabíjení vašeho vozidla. Viz návod k multimediálnímu systému nebo aplikaci Blue Link, kde najdete podrobné informace o nastavení plánovaného nabíjení.
- Plánované nabíjení lze provádět pouze při použití nabíječky střídavého proudu nebo přenosné nabíječky (ICCB: In-Cable Control Box).



- Když je nastaveno plánované nabíjení, není zahájeno okamžitě, když je připojena nabíječka střídavého proudu nebo přenosná nabíječka (ICCB: In-Cable Control Box). Pokud je nutné okamžité nabíjení, stiskněte na 2 sekundy tlačítko otevření víčka nabíjení na chytrém klíčku nebo deaktivujte nastavení plánovaného nabíjení pomocí multimediálního systému nebo aplikace BlueLink.

Viz část „Nabíjení střídavým proudem (v nabíjecí stanici) nebo pomalé nabíjení“, kde naleznete podrobné informace o připojení nabíječky střídavého proudu a přenosné nabíječky (ICCB: In-Cable Control Box).

- Když je nastaveno plánované nabíjení a je za tímto účelem připojena nabíječka střídavého proudu nebo přenosná nabíječka (ICCB: In-Cable Control Box), bliká kontrolka od první úrovně do poslední po dobu 3 minut, čímž indikuje, že je nastaveno plánované nabíjení.

## NABÍJENÍ ELEKTRICKÉHO VOZIDLA

### Víčko nabíjení

Víčko nabíjení se otevírá a zavírá následujícím způsobem.



ONE1Q011040

Způsob	Otevření	Zavření
Dotyk a stisknutí	<p>ONE1Q011064</p>	<p>ONE1Q011067</p>
Chytrý klíček	<p>ONE1Q011066</p>	
Rozpoznávání hlasu	<p>WNE1-208</p>	

### **i** Informace

- Víčko nabíjení se automaticky zavře, když:
  - Nabíjecí konektor je odpojen
  - Nabíjení neprobíhalo po určitou dobu, když bylo víčko nabíjení otevřené.
  - Je zařazena poloha D (jízda), N (neutrál) nebo R (zpátečka).
- Po výměně akumulátoru (12V) jednou otevřete a zavřete víčko nabíjení a zkontrolujte, zda mechanismus automatického otevírání víčka nabíjení funguje správně.

## Opatření k nabíjení

■ Nabíječka střídavého proudu



OLFP0Q5007K

■ Nabíječka stejnosměrného proudu



OSQCEQ019005

Podoba nabíječky a metoda nabíjení se mohou v závislosti na výrobci nabíječky lišit.

## ⚠ VÝSTRAHA

- Elektromagnetické vlny generované nabíječkou mohou mít vážný vliv na elektrická zařízení jako implantovaný kardiostimulátor.

Při použití elektrických zdravotnických zařízení jako implantovaný kardiostimulátor se zeptejte svého lékaře a výrobce zařízení, zde bude mít nabíjení elektrického vozidla vliv na jeho funkci.

- Před připojením k nabíječce a nabíjecímu vstupu zkontrolujte, zda není v konektoru nabíjecího kabelu a v zástrčce voda nebo nečistoty. V důsledku připojení za přítomnosti vody nebo nečistot v konektoru nabíjecího kabelu a zástrčce může dojít k požáru nebo zásahu elektrickým proudem.

## ⚠ VÝSTRAHA

- Při připojování kabelu k nabíječce a nabíjecímu vstupu vozidla dbejte na to, abyste se nedotkli nabíjecího konektoru, nabíjecí zástrčky a nabíjecího vstupu.
- Abyste zabránili zásahu elektrickým proudem během nabíjení, řiďte se následujícími pokyny:
  - Používejte vodotěsnou nabíječku.
  - Buďte opatrní, pokud při připojování nabíjecího kabelu nabíjecího konektoru a zástrčky dotýkáte mokřými rukama nebo, pokud stojíte ve vodě nebo sněhu.
  - Buďte opatrní, pokud je bouřka.
  - Buďte opatrní, když jsou nabíjecí konektor a zástrčka mokré.

## VÝSTRAHA

- Pokud zpozorujete abnormální symptomy (zápach, kouř), okamžitě přerušete nabíjení.
- Pokud je izolace nabíjecího kabelu poškozená, okamžitě kabel za účelem preventivní ochrany před zásahem elektrickým proudem vyměňte.
- Před připojováním nebo odpojováním nabíjecího kabelu se ujistěte, že držíte rukojeť nabíjecího konektoru a nabíjecí zástrčku.

Pokud zatáhnete pouze za kabel (bez použití rukojeti), mohou se odpojit nebo poškodit vnitřní vodiče. To může vést k zásahu elektrickým proudem nebo požáru.

## POZOR

- Nabíjecí konektor a zástrčku vždy udržujte v čistém a suchém stavu. Ujistěte se, že nabíjecí kabel uchováváte v podmínkách, kde není mokro nebo vlhko.
- Používejte pouze certifikovanou nabíječku pro elektromobily. Použití necertifikované nabíječky může způsobit poškození vozidla.
- Před nabíjením akumulátoru vypněte vozidlo.
- Když je vaše vozidlo během nabíjení vypnuté, ventilátor chlazení v motorovém prostoru se může automaticky spustit. Během nabíjení se nedotýkejte ventilátoru chlazení.
- Buďte obezřetní, aby nabíjecí konektor nespádl na zem. Hrozí poškození nabíjecího konektoru.

## Postup kontroly symbolu na štítku nabíjení (pro Evropu)



©NE1Q011081L



ONX4EPHQ011028E

Štítek nabíjení se nachází v blízkosti nabíjecího vstupu a vhodné symboly pro typ vašeho vozidla naleznete na výstupu nabíjecího konektoru.

### Opatření k nabíjení střídavým proudem a přenosnou nabíječkou

1. Po otevření víčka nabíjení zkontrolujte symbol nabíjení ve spodní části varovného štítku.
2. Zkontrolujte symbol nabíjecího konektoru na kabelu pro nabíjení střídavým proudem a kabelu nabíječky pro pomalé nabíjení.
3. Po kontrole písmena abecedy symbolu nabíjení pokračujte k nabíjení (viz Tabulku symbolů na štítku elektrického nabíjení v této kapitole).

### Opatření k nabíjení stejnosměrným proudem

1. Po otevření víčka nabíjení zkontrolujte symbol nabíjení ve spodní části varovného štítku.
2. Zkontrolujte symbol nabíjecího konektoru na vysokorychlostní nabíjecí stanici.
3. Po kontrole písmena abecedy symbolu nabíjení pokračujte k nabíjení (viz Tabulku symbolů na štítku elektrického nabíjení v této kapitole).

## VÝSTRAHA

Při používání nabíjecího konektoru s neodpovídajícím symbolem hrozí nebezpečí poruchy, požáru, úrazu atd.

## Štítek elektrického nabíjení



ONE1Q011080L



1. Výstraha vysokého napětí
2. Symbol na víčku nabíjení
3. Podrobnosti naleznete v části „Postup kontroly symbolu na štítku nabíjení“ v této kapitole.
4. Nabíjecí napětí a proud  
 $\sim$  : Střídavý proud, jedna fáze  
 $\equiv$  : Střídavý proud, tři fáze
- 5., 6., 7. Symboly pro typ nabíjení.  
 Viz „Tabulku symbolů na štítku elektrického nabíjení“.

## Tabulka symbolů na štítku elektrického nabíjení

### *Nabíjení střídavým proudem a přenosnou nabíječkou*

Typ napájení	Konfigurace	Typ příslušenství	Rozsah napětí	Symbol
AC	7P	Konektor vozidla a zásuvka vozidla	≤ 480 V RMS	

### *Nabíjení stejnosměrným proudem*

Typ napájení	Konfigurace	Typ příslušenství	Rozsah napětí	Symbol
DC	7P COMBO	Konektor vozidla a zásuvka vozidla	200 až 920 V	
			200 až 920 V	

## Nouzové odemknutí víčka nabíjení

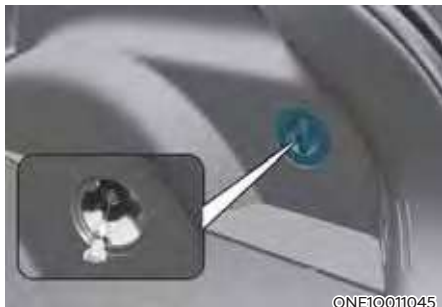

Pokud se víčko nabíjení neotevře kvůli vybití akumulátoru a závadě elektrických vodičů, otevřete dveře zavazadlového prostoru a lehce zatáhněte za nouzový kabel jako na obrázku výše. Víčko nabíjení se otevře.

## Nabíjení střídavým proudem

■ Nabíječka střídavého proudu



Podoba nabíječky a metoda nabíjení se mohou v závislosti na výrobci nabíječky lišit.

## Jak připojit nabíječku střídavého proudu

1. Sešlápněte brzdový pedál a zatáhněte parkovací brzdu.
2. Vypněte všechny spínače, zařadte polohu P (parkování) a vypněte vozidlo. Pokud je nabíjení aktivováno bez převodovky v poloze P (parkování), spustí se nabíjení až po automatickém zařazení polohy P (parkování).



3. Otevřete víčko nabíjení.

**Podrobnosti naleznete v části „Víčko nabíjení“ v této kapitole.**

## **i** Informace

**Jestliže víčko nabíjení nemůžete otevřít z důvodu námrazy, lehce na něj poklepejte nebo odstraňte námrazu v jeho okolí. Víčko nabíjení neotevírejte násilím.**



4. Zkontrolujte, zda není na nabíjecím konektoru a nabíjecím vstupu prach.
5. Uchopte nabíjecí konektor za rukojet a zapojte jej do nabíjecího vstupu vozidla. Zasuňte konektor až nadoraz. Pokud není nabíjecí konektor řádně připojen k nabíjecímu terminálu, hrozí nebezpečí požáru.

## **i** Informace

### Zamknutí nabíjecího kabelu

Na obrazovce multimediálního systému zvolte „Settings → ECO Vehicle → Charging Connector Locking Mode“.

Nabíjecí konektor je zamknut ve vstupu v okamžiku, který závisí na zvoleném režimu.

- **Režim Vždy zamknuto:** Konektor se zamkne po zasunutí nabíjecího konektoru do nabíjecího vstupu.
- **Režim Během nabíjení:** Při zahájení nabíjení se konektor zamkne.

Podrobnosti naleznete v části „Zamknutí nabíjecího kabelu“ v této kapitole.

6. Zapojte nabíjecí zástrčku do elektrické zásuvky nabíjecí stanice střídavého proudu, čímž se zahájí nabíjení.



ONE1Q011041

7. Zkontrolujte, zda svítí kontrolka nabíjení vysokonapěťového akumulátoru (☞) na sdruženém přístroji. Nabíjení není aktivní, pokud kontrolka nabíjení (☞) nesvítí. Pokud nejsou nabíjecí konektor a nabíjecí zástrčka správně připojeny, připojte pro nabíjení znovu nabíjecí kabel.

## **i** Informace

- Přestože je nabíjení možné s tlačítkem start/stop motoru v poloze ON/START, pro svou bezpečnost zahajte nabíjení s tlačítkem start/stop motoru v poloze LOCK/OFF a se zařazenou polohou P (parkování). Po spuštění nabíjení můžete používat elektrické spotřebiče jako rádio po přepnutí tlačítka start/stop motoru do polohy ACC nebo ON.
- Během nabíjení střídavým proudem může dojít ke zhoršení příjmu rádia.
- Během nabíjení nelze přeradit z polohy P (parkování) do jiné polohy.



8. Po spuštění nabíjení se ve sdruženém přístroji na cca 1 minutu zobrazí předpokládaná doba nabíjení.

Pokud během nabíjení otevřete dveře na straně řidiče, také se ve sdruženém přístroji na cca 1 minutu zobrazí předpokládaná doba nabíjení. Pokud je nastaveno plánované nabíjení nebo plánovaná klimatizace/vytápění, odhadovaný čas nabíjení se zobrazí jako „--“.

## **i** Informace

**Čas potřebný pro nabití akumulátoru se může měnit v závislosti na stavu a životnosti vysokonapěťového akumulátoru, technických údajích nabíječky a okolní teplotě.**

## **Kontrola stavu nabíjení**

Při nabíjení vysokonapěťového akumulátoru lze míru nabití zkontrolovat mimo vozidlo.

**Podrobnosti naleznete v části „Kontrolka nabíjení elektrického vozidla“ v této kapitole.**

## **Jak odpojit nabíječku střídavého proudu**

■ Nabíječka střídavého proudu



1. Po dokončení nabíjení vytáhněte nabíjecí zástrčku z elektrické zásuvky nabíjecí stanice střídavého proudu.



2. Uchopte nabíjecí konektor za rukojeť a vytáhněte jej.

## **i** Informace

Za účelem ochrany nabíjecího kabelu proti krádeži nelze nabíjecí konektor odpojit ze vstupu, pokud jsou dveře zamknuté nebo je nabíjecí konektor v režimu LOCK. Pro odpojení nabíjecího konektoru ze vstupu odemkněte všechny dveře.

Pokud má však vozidlo pro nabíjecí konektor nastaven režim AUTO, nabíjecí konektor se po dokončení nabíjení automaticky z nabíjecího vstupu odemkne.

Pokud dojde k odpojení nabíjecího konektoru bez stisknutí uvolňovacího tlačítka, může dojít k poškození konektoru a vstupu. Podrobnosti naleznete v části „Režim AUTO/LOCK nabíjecího konektoru“ v této kapitole.

Pokud uvolňovací tlačítko nefunguje ani po odemknutí všech dveří, zatáhněte za lanko nouzového uvolnění v motorovém prostoru a stisknutím uvolňovacího tlačítka v konektoru jej odpojte od vozidla. Pokud uvolňovací tlačítko stále nefunguje, doporučujeme vám obrátit se na autorizovaného opravce HYUNDAI.

3. Ujistěte se, že jste víčko nabíjení zcela zavřeli.
4. Uzavřete ochranné krytky nabíjecího konektoru a nabíjecí zástrčky, aby byly chráněny před cizími látkami.
5. Pokud používáte vlastní nabíjecí konektor, uložte jej do přihrádky na kabel.

## Nabíjení stejnosměrným proudem

■ Nabíječka stejnosměrného proudu



OSQCEQ019005

U veřejných nabíjecích stanic můžete nabíjet vysokou rychlostí. Viz příslušnou příručku výrobce poskytovanou k danému typu nabíječky stejnosměrného proudu.

Používáte-li nabíječku stejnosměrného proudu soustavně, může dojít ke zhoršení výkonu a životnosti akumulátoru.

Nabíjení stejnosměrným proudem byste měli využívat jen minimálně, abyste prodloužili životnost vysokonapěťového akumulátoru.

**Podoba nabíječky a metoda nabíjení se mohou v závislosti na výrobci nabíječky lišit.**

## **i** Informace

**Jestliže použijete nabíječku stejnosměrného proudu, když je vozidlo již plně nabitě, některé tyto nabíječky mohou vydat chybové hlášení. Pokud je vozidlo plně nabitě, nenabíjejte ho.**

### **Jak připojit nabíječku stejnosměrného proudu**

1. Sešlápněte brzdový pedál a zatáhněte parkovací brzdu.
2. Vypněte všechny spínače, zařaďte polohu P (parkování) a vypněte vozidlo.



3. Otevřete víčko nabíjení.

**Podrobnosti naleznete v části „Víčko nabíjení“ v této kapitole.**

### **i Informace**

Jestliže víčko nabíjení nemůžete otevřít z důvodu námrazy, lehce na něj poklepejte nebo odstraňte námrazu v jeho okolí. Víčko nabíjení neotevírejte násilím.

4. Zkontrolujte, zda není v nabíjecím konektoru a nabíjecím vstupu prach nebo jiné nečistoty.
5. Uchopte nabíjecí konektor za rukojeť a zapojte jej do nabíjecího vstupu vozidla. Zasaňte konektor až nadoraz. Pokud není nabíjecí konektor řádně připojen k nabíjecímu terminálu, hrozí nebezpečí požáru.  
Viz příslušnou příručku k danému typu nabíječky stejnosměrného proudu, kde naleznete pokyny pro nabíjení a vyjímání nabíječky.



6. Zkontrolujte, zda svítí kontrolka nabíjení vysokonapětového akumulátoru (☞) na sdrúženém přístroji. Nabíjení není aktivní, pokud kontrolka nabíjení (☞) nesvítí.  
Pokud není nabíjecí konektor správně připojen, připojte ho pro nabíjení znovu.  
V chladném období nemusí být nabíjení stejnosměrným proudem dostupné, aby se zabránilo degradaci vysokonapětového akumulátoru.

### **i Informace**

Při nabíjení se pro řízení teploty akumulátoru využívá systém klimatizace, jehož kompresor a chladicí ventilátor mohou způsobovat hluk.

**Ke zhoršení výkonu klimatizace může dojít také v letním období, kdy běží systém chlazení vysokonapětového akumulátoru.**

## **i** Informace

Přestože je nabíjení možné s tlačítkem start/stop motoru v poloze ON/START, pro svou bezpečnost zahajte nabíjení s tlačítkem start/stop motoru v poloze LOCK/OFF a se zařazenou polohou P (parkování). Po spuštění nabíjení můžete používat elektrické spotřebiče jako rádio po přepnutí tlačítka start/stop motoru do polohy ACC nebo ON.

Během nabíjení nelze přeradit převodovku z polohy P (parkování) do jiné polohy.



- Po spuštění nabíjení se ve sdruženém přístroji na cca 1 minutu zobrazí předpokládaná doba nabíjení. Pokud během nabíjení otevřete dveře na straně řidiče, také se ve sdruženém přístroji na cca 1 minutu zobrazí předpokládaná doba nabíjení.

## **i** Informace

Čas potřebný pro nabití akumulátoru se může měnit v závislosti na stavu a životnosti vysokonapěťového akumulátoru, technických údajích nabíječky a okolní teplotě.

## **Kontrola stavu nabíjení**

Při nabíjení vysokonapěťového akumulátoru lze míru nabití zkontrolovat mimo vozidlo.

**Podrobnosti naleznete v části „Kontrolka nabíjení elektrického vozidla“ v této kapitole.**

## **Jak odpojit nabíječku stejnosměrného proudu**

- Po dokončení nabíjení stejnosměrným proudem vytáhněte nabíjecí konektor. Viz příslušnou příručku k danému typu nabíječky stejnosměrného proudu, kde je uveden podrobný postup odpojení nabíjecího konektoru.
- Ujistěte se, že jste víčko nabíjení zcela zavřeli.

## Nabíjení přenosnou nabíječkou



- (1) Zástrčka
- (2) Řídicí jednotka
- (3) Nabíjecí kabel a nabíjecí konektor

Když není k dispozici nabíjení střídavým proudem nebo stejnosměrným proudem, můžete použít nabíjení přenosnou nabíječkou pomocí elektrické sítě v domácnosti.

### ***Jak nastavit úroveň nabíjecího proudu přenosné nabíječky***

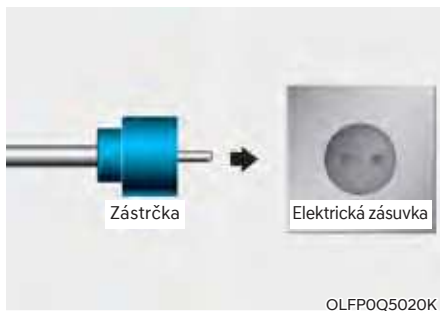

1. Než do zásuvky zapojíte zástrčku, ověřte jmenovitý proud příslušné elektrické zásuvky.
2. Zapojte zástrčku do domácí elektrické zásuvky.
3. Zkontrolujte displej na řídicí jednotce.



4. Stiskněte tlačítko (1) na přední straně řídicí jednotky na 2 až 8 sekund, abyste nastavili úroveň nabíjecího proudu. (Řiďte se typem nabíjecího kabelu a příkladem nastavení úrovně nabíjecího proudu.)
5. Úroveň nabíjecího proudu na displeji řídicí jednotky se změní s každým stisknutím tlačítka (1).
6. Po dokončení nastavení úrovně nabíjecího proudu zahajte nabíjení podle postupu pro nabíjení přenosnou nabíječkou.

\* Příklad nastavení úrovně nabíjecího proudu nabíječky ICCB

Tento příklad slouží pouze pro ilustraci. Situace se může lišit v závislosti na okolním prostředí.

Proud zásuvky	Úroveň nabíjecího proudu ICCB	Displej řídicí jednotky
14–16 A	12 A	 <p data-bbox="888 678 1036 695">ONX4EPHQ011007L</p>
13–12 A	10 A	
11–10 A	8 A	
9–8 A	6 A	



### POZOR

Ujistěte se, že zvolená úroveň nabíjecího proudu odpovídá kapacitě vašeho jističe, abyste se vyhnuli přepálení pojistky.

## Jak připojit přenosnou nabíječku (ICCB: In-Cable Control Box)



1. Zapojte zástrčku do domácí elektrické zásuvky.



2. Zkontrolujte, zda se na řídicí jednotce rozsvítí kontrolka zapnutí (zelená).
3. Sešlápněte brzdový pedál a zatáhněte parkovací brzdu.
4. Vypněte všechny spínače, zařadte polohu P (parkování) a vypněte vozidlo. Pokud je nabíjení aktivováno bez převodovky v poloze P (parkování), spustí se nabíjení až po automatickém zařazení polohy P (parkování).



5. Otevřete víčko nabíjení.

**Podrobnosti naleznete v části „Víčko nabíjení“ v této kapitole.**

### **i** Informace

**Jestliže víčko nabíjení nemůžete otevřít z důvodu námrazy, lehce na něj poklepejte nebo odstraňte námrazu v jeho okolí. Víčko nabíjení neotevírejte násilím.**

6. Otevřete ochranné krytky nabíjecího konektoru a nabíjecí zástrčky. Zkontrolujte, zda se na něm nenacházejí cizí látky nebo prach.
7. Uchopte nabíjecí konektor za rukojeť a zapojte jej do nabíjecího vstupu vozidla. Zasuňte konektor až nadoraz. Pokud není nabíjecí konektor řádně připojen k nabíjecímu terminálu, hrozí nebezpečí požáru.



## **i** Informace

### Zamknutí nabíjecího kabelu

Na obrazovce multimediálního systému zvolte „Settings → ECO Vehicle → Charging Connector Locking Mode“. Nabíjecí konektor je zamknut ve vstupu v okamžiku, který závisí na zvoleném režimu.

- **Režim Vždy zamknuto:** Konektor se zamkne po zasunutí nabíjecího konektoru do nabíjecího vstupu.
- **Režim Během nabíjení:** Při zahájení nabíjení se konektor zamkne.

Podrobnosti naleznete v části „Zamknutí nabíjecího kabelu“ v této kapitole.



ONX4EPHQ011006L

8. Nabíjení se spustí automaticky (kontrolka nabíjení se rozsvítí).



ONE1Q011041

9. Zkontrolujte, zda svítí kontrolka nabíjení vysokonapěťového akumulátoru (☞) na sdrúženém přístroji. Nabíjení není aktivní, pokud kontrolka nabíjení (☞) nesvítí.

Pokud není nabíjecí konektor správně připojen, připojte ho pro nabíjení znovu.

## **i** Informace

Přestože je nabíjení možné s tlačítkem start/stop motoru v poloze ON/START, pro svou bezpečnost zahajte nabíjení s tlačítkem start/stop motoru v poloze LOCK/OFF a se zařazenou polohou P (parkování). Po spuštění nabíjení můžete používat elektrické spotřebiče jako rádio po přepnutí tlačítka start/stop motoru do polohy START nebo ON.

Během nabíjení nelze přeřadit převodovku z polohy P (parkování) do jiné polohy.



10. Po spuštění nabíjení se ve sdruženém přístroji na cca 1 minutu zobrazí předpokládaná doba nabíjení.

Pokud během nabíjení otevřete dveře na straně řidiče, také se ve sdruženém přístroji na cca 1 minutu zobrazí předpokládaná doba nabíjení. Pokud je nastaveno plánované nabíjení nebo plánovaná klimatizace/vytápění, odhadovaný čas nabíjení se zobrazí jako „-“.

## **i** Informace

Čas potřebný pro nabití akumulátoru se může měnit v závislosti na stavu a životnosti vysokonapěťového akumulátoru, technických údajích nabíječky a okolní teplotě.

### **Kontrola stavu nabíjení**

Při nabíjení vysokonapěťového akumulátoru lze míru nabití zkontrolovat mimo vozidlo.



**Podrobnosti naleznete v části „Kontrolka nabíjení elektrického vozidla“ v této kapitole.**

## Kontrolka stavu nabíjení pro přenosnou nabíječku





■ Řídicí jednotka



ONX4EPHQ011008L

Kontrolka		Podrobnosti
NAPÁJENÍ		Svíí: Jednotka je zapnutá
NABÍJENÍ		Svíí: nabíjení Bliká: Proudový limit kvůli vysoké teplotě zástrčky nebo vysoké vnitřní teplotě
PORUCHA		Bliká: Nabíjení bylo přerušeno

Kontrolka		Podrobnosti		
Kód chyby		Svítlí: Chyba při nabíjení / Chyba během autodiagnostiky		
		Kód chyby	Položka	Příčina
		E1	Komunikace CP	Chyba komunikace s vozidlem
		E2	Únik	Únik proudu
		E3		Chyba nabíječky
		E4	Teplota zástrčky	Varování před přehřátím zástrčky
		E5		Teplotní selhání zástrčky
		E6		Chyba nabíječky
		E7	Nadproud	Varování před nadproudem nabíjení
		E8	Vnitřní teplota	Přehřátí nabíječky
		E9		Chyba nabíječky
		F1	Spečení kontaktů relé	Chyba nabíječky
		F2	GM/I	Špatné uzemnění zásuvky
		F3	SMPS Chyba napájení	Chyba SMPS (chyba napětí)
		F4		Chyba SMPS (abnormální napětí)
		F5	Chyba napětí CP	Chyba napětí CP (-)
		F6		Chyba napětí CP (+)
F7	Chyba teplotního senzoru	Chyba teplotního senzoru zástrčky		
F8		Chyba interního teplotního senzoru desky plošných spojů		

Kontrolka	Podrobnosti	
		12 A
		10 A
		8 A
NABÍJECÍ PROUD		6 A
	<p data-bbox="254 651 705 751">Nabíjecí proud se změní při každém stisknutí tlačítka (1) na méně než jednu sekundu, když je nabíječka zapojená do elektrické zásuvky, avšak nikoli do vozidla.</p> <div data-bbox="736 560 1050 826"> <p data-bbox="740 560 904 587">* Řídicí jednotka</p>  </div> <p data-bbox="885 831 1039 849">ONX4EPHQ011024L</p>	

### Stav / diagnostika / opatření



- Nabíjecí konektor připojen k vozidlu (kontrolka POWER svítí zeleně)
- Zástrčka zapojena do elektrické zásuvky (kontrolka POWER svítí zeleně)

Doporučujeme vám kontaktovat autorizovaného opravce HYUNDAI.



#### Během nabíjení

- Kontrolka nabíjení (kontrolka POWER svítí zeleně / kontrolka CHARGE svítí modře)
- Nabíjecí proud



Před připojením nabíjecího konektoru k vozidlu (kontrolka POWER svítí zeleně, kontrolka FAULT bliká červeně)

- Abnormální teplota
- Porucha ICCB (In-Cable Control Box)

Doporučujeme vám kontaktovat autorizovaného opravce HYUNDAI.



ONX4EPHQ011009L

Připojeno k vozidlu (kontrolka POWER svítí zeleně, kontrolka FAULT bliká červeně)

- Porucha diagnostického zařízení
- Únik proudu
- Abnormální teplota

Doporučujeme vám kontaktovat autorizovaného opravce HYUNDAI.



ONX4EPHQ011011L

Režim úspory energie

- 7segmentový displej zhasne, pokud nedojde ke změně stavu po dobu delší než 1 minuta.



ONX4EPHQ011010L

- Porucha úniku proudu (kontrolka POWER svítí zeleně, kontrolka FAULT bliká červeně)
- Po odpojení a opětovném připojení síťové zástrčky odstraňte chybu stisknutím tlačítka na 2 sekundy nebo déle.

Doporučujeme vám kontaktovat autorizovaného opravce HYUNDAI.

### **Jako odpojit přenosnou nabíječku (ICCB: In-Cable Control Box)**



1. Uchopte nabíjecí konektor za rukojeť a vytáhněte jej.

### **i Informace**

Za účelem ochrany nabíjecího kabelu proti krádeži nelze nabíjecí konektor odpojit ze vstupu, pokud jsou dveře zamknuté nebo je nabíjecí konektor v režimu LOCK. Pro odpojení nabíjecího konektoru ze vstupu odemkněte všechny dveře.

Pokud má však vozidlo pro nabíjecí konektor nastaven režim AUTO, nabíjecí konektor se po dokončení nabíjení automaticky z nabíjecího vstupu odemkne.

Pokud dojde k odpojení nabíjecího konektoru bez stisknutí uvolňovacího tlačítka, může dojít k poškození konektoru a vstupu.

Podrobnosti naleznete v části „Režim AUTO/LOCK nabíjecího konektoru“ v této kapitole.

Pokud uvolňovací tlačítko nefunguje ani po odemknutí všech dveří, zatáhněte za lanko nouzového uvolnění v motorovém prostoru a stisknutím uvolňovacího tlačítka v konektoru jej odpojte od vozidla. Pokud uvolňovací tlačítko stále nefunguje, doporučujeme vám obrátit se na autorizovaného opravce HYUNDAI.

2. Ujistěte se, že jste víčko nabíjení zcela zavřeli.



3. Odpojte zástrčku z domácí elektrické zásuvky. Při odpojování zástrčky netahajte za kabel.
4. Uzavřete ochranné krytky nabíjecího konektoru a nabíjecí zástrčky, aby byly chráněny před cizími látkami.
5. Pokud používáte vlastní nabíjecí konektor, uložte jej do přihrádky na kabel.



### **Upozornění k přenosné nabíječce (ICCB: In-Cable Control Box)**

- Používejte přenosnou nabíječku certifikovanou společností HYUNDAI.
- Přenosnou nabíječku se nepokoušejte opravit, rozebrat nebo nastavit.
- Nepoužívejte prodlužovací kabel ani adaptér.
- V případě poruchy nabíječku již nepoužívejte.
- Nedotýkejte se zástrčky a nabíjecího konektoru mokrými rukama.
- Nedotýkejte se svorek konektoru pro nabíjení střídavým proudem a vstupu pro nabíjení střídavým proudem vozidla.
- Nabíjecí konektor nepřipojujte k napětí, které nesplňuje předpisy.
- Přenosnou nabíječku nepoužívejte, pokud je opotřebená, neizolovaná nebo jakkoliv poškozená.
- Jestliže jsou kryt nabíječky ICCB a konektor pro nabíjení střídavým proudem poškozené, prasknuté nebo jsou jakýmkoli jiným způsobem obnažené vodiče, přenosnou nabíječku nepoužívejte.
- Nenechte děti, aby obsluhovaly přenosnou nabíječku nebo se jí dotýkaly.
- Řídicí jednotku udržujte v suchu.
- Udržujte normální nabíjecí konektor nebo zástrčku prosté nečistot.
- Nestoupejte na kabel nebo šňůru. Za kabel ani šňůru netahejte, zabraňte jejich překroucení a ohnutí.
- Nenabíjejte během bouřky.
- Zabraňte pádu řídicí jednotky na zem a neodkládejte na ni těžké předměty.
- Během nabíjení neumísťujte do blízkosti nabíječky předmět, který by mohl způsobit zvýšení teploty.
- V důsledku nabíjení pomocí opotřebené nebo poškozené domácí elektrické zásuvky může dojít k zásahu elektrickým proudem. V případě pochybností ohledně stavu domácí elektrické zásuvky ji nechte zkontrolovat elektrikářem s licenci.
- Pokud se domácí elektrická zásuvka nebo jiné komponenty přehřívají nebo ucítíte zápach po spálení, okamžitě přestaňte přenosnou nabíječku používat.

## NABÍJENÍ ELEKTRICKÉHO VOZIDLA (NÁHLÉ ZASTAVENÍ NABÍJENÍ)

### Postup v případě náhlého zastavení nabíjení

Když se vysokonapěťový akumulátor nenabíjí, zkontrolujte následující:

1. Zkontrolujte nastavení nabíjení vozidla. Viz pasáž „Správa nabíjení“ v této kapitole (např. když je nastaveno plánované nabíjení, není zahájeno okamžitě po připojení nabíječky střídavého proudu nebo přenosné nabíječky (ICCB: In-Cable Control Box))
  2. Zkontrolujte provozní stav nabíječky střídavého proudu, přenosné nabíječky a nabíječky stejnosměrného proudu.  
(Kontrolka stavu nabíjení přenosné nabíječky, viz pasáž „Kontrola stavu nabíjení“ pro pomalé nabíjení, uvedená v této kapitole.)
- \* Způsob indikace stavu nabíjení se může u nabíječek různých výrobců lišit.
3. Když se vozidlo nenabíjí a ve sdruženém přístroji se objeví varovné hlášení, ověřte příslušné hlášení. Viz část „Hlášení na displeji LCD“ v této kapitole.
  4. Pokud se vozidlo řádně nabíjí při použití jiné funkční nabíječky, obraťte se na výrobce nabíječky.
  5. Pokud se vozidlo nenabíjí při použití jiné funkční nabíječky, doporučujeme vám obrátit se za účelem kontroly na autorizovaného opravce HYUNDAI.
  6. Pokud nabíjení selže a ve sdruženém přístroji se rozsvítí servisní varovná kontrolka (🔧), doporučujeme vám kontaktovat autorizovaného opravce HYUNDAI.

## JÍZDA S ELEKTRICKÝM VOZIDLEM

### Jak nastartovat vozidlo

1. Držte chytrý klíček a sedněte si na sedadlo řidiče.
2. Před nastartováním vozidla si zapněte bezpečnostní pás.
3. Ujistěte se, že je parkovací brzda zatažená.
4. Vypněte všechny elektrické spotřebiče.
5. Sešlápněte a přidržte brzdový pedál.
6. Se sešlápnutým brzdovým pedálem zařadte polohu P (parkování).
7. Držte brzdový pedál sešlápnutý a stiskněte tlačítko start/stop motoru.

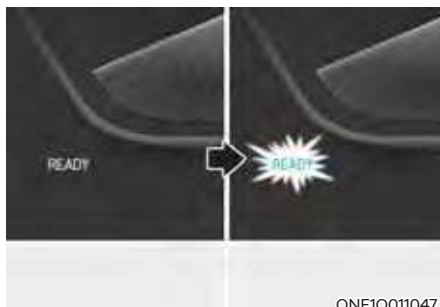

ONE1Q011047

8. Když svítí kontrolka „READY“, je vozidlo připraveno k jízdě.

Když kontrolka „READY“ nesvítí, není vozidlo připraveno k jízdě. Vozidlo znovu nastartujte.

9. Sešlápněte a přidržte brzdový pedál a zařadte požadovanou polohu.

### **i** Informace

**Když je připojen nabíjecí kabel, nelze z bezpečnostních důvodů přeřadit převodovku z polohy P (parkování) do jiné polohy.**

10. Uvolněte parkovací brzdu a pomalu uvolňujte brzdový pedál. Zkontrolujte, zda se vozidlo pomalu pohybuje vpřed, poté sešlápněte pedál akcelerace.

### Jak zastavit vozidlo

1. Když vozidlo stojí, držte sešlápnutý brzdový pedál.
2. Se sešlápnutým brzdovým pedálem zařadte polohu P (parkování).
3. Se sešlápnutým brzdovým pedálem zatáhněte parkovací brzdu.
4. Se sešlápnutým brzdovým pedálem stiskněte tlačítko start/stop motoru a vypněte vozidlo.

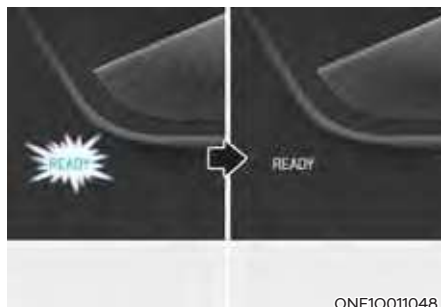

ONE1Q011048

5. Ujistěte se, že kontrolka „READY“ ve sruženém přístroji nesvítí.

Pokud svítí kontrolka „READY“ a je zařazena jiná poloha než P (parkování), může řidič neúmyslně sešlápnout pedál akcelerace a uvést tak vozidlo do pohybu.

## Systém virtuálního zvuku motoru (VESS)

Systém virtuálního zvuku motoru generuje zvuk motoru pro chodce, aby vozidlo slyšeli, neboť elektrické vozidlo nevydává za chodu žádný zvuk.

- Jestliže je vozidlo v pohotovostním (READY) režimu a není zařazena poloha P (parkování), systém VESS bude v činnosti.
- Když zařazena poloha R (zpátečka), bude znít doplňkový varovný zvuk.

### POZOR

- **Vozidlo je při jízdě mnohem tišší než konvenční vozidlo se spalovacím motorem. Věnujte pozornost okolí a vždy jezděte bezpečně.**
- **Po zaparkování vozidla nebo během čekání na semaforu zkontrolujte, zda v okolí vozidla nejsou děti nebo překážky.**
- **Před couváním zkontrolujte, zda se za vozidlem nenacházejí žádné překážky. Chodci nemusí zvuk vozidla slyšet.**

## Dojezdová vzdálenost



Dojezdová vzdálenost se zobrazuje různě podle jízdního režimu zvoleného v integrovaném systému řízení jízdního režimu.

**Více informací naleznete v části „Integrovaný systém řízení režimu jízdy“ v kapitole 6.**

### *Když není nastaven cíl*

- Vozidlo může v průměru ujet přibližně 320 km (standardní typ) / 400 km (typ se zvýšenou kapacitou).
- Za určitých okolností, při zapnutí klimatizace/topení, dojde k ovlivnění dojezdové vzdálenosti, která se pak může pohybovat v rozsahu 170 až 460 km (standardní typ) / 210 až 570 km (typ se zvýšenou kapacitou). Pokud používáte topení za chladného počasí nebo při jízdě při vysoké rychlosti, spotřebovává vysokonapěťový akumulátor mnohem více elektřiny. Tím se může významným způsobem zkrátit dojezdová vzdálenost.
- Pokud svítí „0 km“, může vozidlo ujet ještě 3 až 8 km v závislosti na rychlosti jízdy, topení/klimatizaci, počasí, jízdním stylu a dalších faktorech.

- Dojezdová vzdálenost zobrazená ve sdruženém přístroji po dokončení nabíjení se může významným způsobem lišit v závislosti na předchozích způsobech provozu. Pokud předchozí způsoby provozu zahrnují jízdu při vysoké rychlosti projevující se vyšší spotřebou než obvykle, pak bude předpokládaná dojezdová vzdálenost nižší. Pokud vysokonapěťový akumulátor spotřebovává málo energie v režimu ECO, předpokládaná dojezdová vzdálenost se prodlouží.
- Dojezdová vzdálenost může záviset na řadě faktorů jako úroveň nabití vysokonapěťového akumulátoru, počasí, životnost akumulátoru, geografické podmínky a styl jízdy.
- V závislosti na počtu let používání vozidla může dojít k přirozenému zhoršení stavu vysokonapěťového akumulátoru. Tím se může zkrátit dojezdová vzdálenost.

### ***Když je nastaven cíl***

Když je nastaven cíl, může se dojezdová vzdálenost změnit. Dojezdová vzdálenost se vypočte s využitím informací o cíli. Nicméně dojezdová vzdálenost se výrazně mění v závislosti na jízdních podmínkách, stylu jízdy a stavu vozidla.

### **Tipy pro zvýšení dojezdové vzdálenosti**

- Pokud příliš zapínáte klimatizaci/ topení, akumulátor spotřebovává příliš mnoho energie. Tím se může zkrátit dojezdová vzdálenost. Proto se doporučuje, abyste v interiéru nastavili teplotu na 22 °C AUTO. Toto nastavení udržuje podle různých hodnotících testů optimální spotřebu a zároveň zachovává příjemnou teplotu. Pokud topení a klimatizaci nepotřebujete, vypněte je.
- Když je zapnuté topení nebo klimatizace, spotřeba energie se sníží, když zvolíte režim vnitřní cirkulace vzduchu namísto režimu přívodu venkovního (čerstvého) vzduchu. Režim přívodu čerstvého vzduchu má velkou spotřebu energie, protože venkovní vzduch je nutné ohřát nebo ochladit.
- Při používání topení nebo systému klimatizace používejte režim POUZE ŘIDIČ nebo funkci plánované klimatizace/topení.
- Pro zachování rychlosti a ekonomického stylu jízdy sešlápněte a držte pedál akcelerace.
- Při zpomalování a zrychlování pozvolna sešlapujte a uvolňujte pedál akcelerace.
- V pneumatikách vždy udržujte předepsaný tlak vzduchu.
- Během jízdy nepoužívejte nepotřebné elektrické spotřebiče.
- Ve vozidle nepřevážíte nepotřebné předměty.
- Nemontujte díly, které mohou zvýšit odporu vzduchu.

## Jízda ECO



ONE1Q011034L

Chcete-li zobrazit historii jízdy ECO, zvolte na obrazovce „Menu → ECO Driving“.

## Spotřeba elektrické energie



ONE1Q011007L

Chcete-li zjistit aktuální spotřebu energie jednotlivých systémů vozidla, zvolte na obrazovce „Menu → Electricity Use“.

## Historie spotřeby elektrické energie

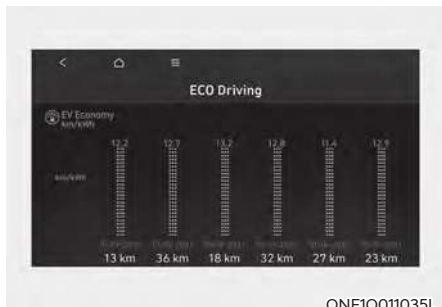

ONE1Q011035L

Historii spotřeby elektrické energie je možné zkontrolovat se zobrazením data a vzdálenosti předchozí jízdy. U záznamu s nejušpornější jízdou se zobrazí ikona.

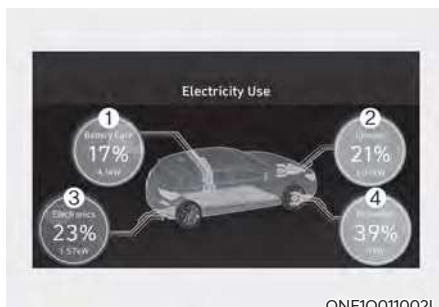

ONE1Q011002L

1. Položka „Battery care“ (péče o akumulátor) zobrazuje okamžitou spotřebu energie v případě:
  - Činnosti zimního režimu pro ohřívání akumulátoru v zimě za účelem zvýšení výkonu při jízdě.
  - Ochlazování akumulátoru v letních měsících pro ochranu před jeho přehřátím.
2. Položka „Climate“ (klima ve vozidle) zobrazuje spotřebu energie systému vytápění nebo klimatizace.

3. Položka „Electronics“ (elektronika) zobrazuje spotřebu energie systémů vozidla, jako je sdružený přístroj, multimediální systém (reproduktory a navigace), světlomety, řídicí jednotka vozidla, atd.
4. Položka „Driving“ (jízda) ukazuje celkovou spotřebu energie hnacího motoru a regenerativní energii.

## Ukazatel spotřeby/nabití

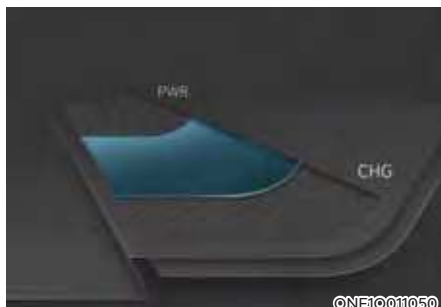

Ukazatel spotřeby/nabití zobrazuje míru spotřeby energie vozidla a stav nabíjení/vybíjení regenerativních brzd.

- **POWER (VÝKON):**  
Zobrazuje míru spotřeby energie vozidla během jízdy do svahu nebo zrychlení. Čím více elektrické energie se spotřebovává, tím vyšší je úroveň ukazatele.
- **CHARGE (NABÍJENÍ):**  
Zobrazuje stav nabíjení akumulátoru, když je nabíjen regenerativními brzdami (během decelerace nebo jízdy ze svahu). Čím více elektrické energie se ukládá, tím nižší je úroveň ukazatele.

## Ukazatel stavu nabití pro vysokonapěťový akumulátor



- Ukazatel stavu nabití zobrazuje stav nabití vysokonapěťového akumulátoru.
- Nízká procentuální hodnota na ukazateli indikuje, že ve vysokonapěťovém akumulátoru není dostatek energie. 100 % znamená, že je akumulátor plně nabitý.
- Před jízdou po dálnici nebo rychlostní komunikaci zkontrolujte, zda je akumulátor pro jízdu dostatečně nabitý.

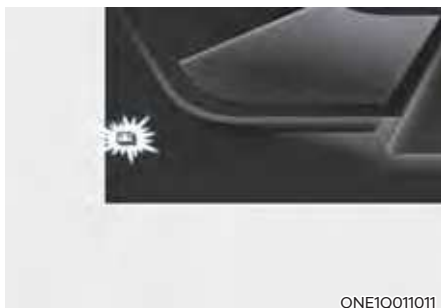

Když je zbývajícím stavem nabití akumulátoru na ukazateli SOC nižší než 10 %, rozsvítí se varovná kontrolka (🔋), která vás upozorní na stav nabití akumulátoru.

Pokud svítí varovná kontrolka (🔋), může vozidlo ujet ještě 30–40 km v závislosti na rychlosti jízdy, topení/klimatizaci, počasí, jízdním stylu a dalších faktorech. Je nutné nabít.

### **POZNÁMKA**

**Pokud zbývajícím nabitím vysokonapěťového akumulátoru stačí na 40 až 50 km jízdy, rychlost vozidla bude omezena a nakonec se může vozidlo vypnout. Vozidlo okamžitě nabijte.**

## Varovné kontrolky a kontrolky (týkající se elektrického vozidla)

### **Kontrolka připravenosti**

**READY**

Tato kontrolka se rozsvítí:

Když je vozidlo připraveno k jízdě.

- Svítí: je možná normální jízda.
- Nesvítí: normální jízda není možná nebo došlo k problému.
- Bliká: nouzová jízda.

Když kontrolka připravenosti nesvítí nebo bliká, je problém se systémem. Pokud tato situace nastane, doporučujeme vám nechat vůz zkontrolovat u autorizovaného opravce HYUNDAI.

### **Servisní varovná kontrolka**



Tato varovná kontrolka se rozsvítí:

- Když je tlačítko start/stop motoru v poloze ON.
  - Rozsvítí se zhruba na 3 sekundy a poté zhasne.
- Když dojde k problému týkajícímu se komponentů řídicího systému elektrického vozidla, jako snímačů atd.

Pokud se varovná kontrolka rozsvítí za jízdy nebo nezhasne po nastartování vozidla, doporučujeme vám nechat vozidlo zkontrolovat autorizovaným opravcem HYUNDAI.



### Varovná kontrolka nízkého výkonu



Tato varovná kontrolka se rozsvítí:

- Když je tlačítko start/stop motoru v poloze ON.
  - Rozsvítí se zhruba na 3 sekundy a poté zhasne.
- Když je výkon omezen kvůli bezpečnosti součástí elektrického vozidla s vysokým odběrem elektrické energie. Výkon je omezen z následujících důvodů. (Pokud se současně nerozsvítí servisní varovná kontrolka i kontrolka nízkého výkonu, nejedná se o poruchu.)
  - Napětí vysokonapěťového akumulátoru je příliš nízké nebo napětí klesá
  - Teplota vysokonapěťového akumulátoru je příliš vysoká nebo příliš nízká
  - Teplota motoru je vysoká

### POZNÁMKA

- Pokud svítí varovná kontrolka nízkého výkonu, nezrychlujte ani vozidlo náhle nestartujte.
- Pokud je výkon omezen z důvodu bezpečnosti součástí elektrického vozidla s vysokou spotřebou elektrické energie, rozsvítí se kontrolka nízkého výkonu. Vozidlo nemusí vyjet do svahu nebo může na svahu dojít ke smyku, pokud tato kontrolka svítí.

### Varovná kontrolka nabíjení



Tato varovná kontrolka se rozsvítí:

- Při nabíjení vysokonapěťového akumulátoru.

### Varovná kontrolka nízké úrovně nabití vysokonapěťového akumulátoru



Tato varovná kontrolka se rozsvítí:

- Když je nízká úroveň nabití vysokonapěťového akumulátoru.
- Když se varovná kontrolka rozsvítí, okamžitě nabijte akumulátor.

## Varovná kontrolka regenerativní brzdy



Tato varovná kontrolka se rozsvítí:

Když nefunguje regenerativní brzda a brzda řádně nebrzdí. Následkem toho se současně rozsvítí varovná kontrolka brzdy (červeně) a varovná kontrolka regenerativní brzdy (žlutě).

V takovém případě jedte opatrně a doporučujeme vám nechat vůz zkontrolovat u autorizovaného opravce HYUNDAI.

K ovládání brzdového pedálu bude potřebná větší síla než normálně a brzdná dráha se může prodloužit.

## Hlášení na displeji LCD

„Shift to P to start charging“  
(Pro zahájení nabíjení přeřaďte do P)



OOSEV040497L

Toto hlášení se zobrazí, když připojíte nabíjecí kabel bez zařazení polohy P (parkování).

Před připojením nabíjecího kabelu zařaďte do P (parkování).

## „Remaining time“ (Zbývající čas)

■ Nabíjení střídavým proudem



ONE1Q011058E

■ Nabíjení stejnosměrným proudem



ONE1Q011059E

Toto hlášení zobrazuje čas zbývající k nabití akumulátoru na zvolenou cílovou úroveň nabití.

**„Unplug vehicle to start“  
(Pro nastartování odpojte vozidlo)**



OOSEV040498L

Toto hlášení se zobrazí při startování vozidla bez odpojení nabíjecího kabelu. Odpojte nabíjecí kabel a zapněte vozidlo.



OOSEV040499L

Toto hlášení se zobrazí, pokud vozidlo jede s otevřeným víčkem nabíjení. Zavřete víčko nabíjení a poté se rozjed'te.

**„Charging stopped. Check the AC/DC charger“ (Nabíjení zastaveno. Zkontrolujte nabíječku střídavého/stejnospřného proudu)**

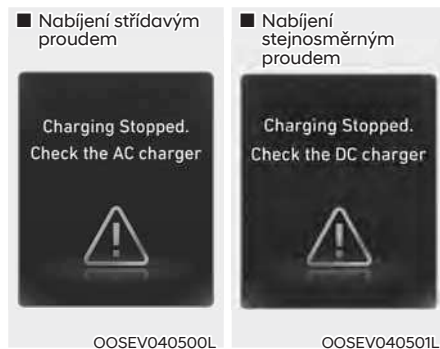

OOSEV040500L

OOSEV040501L

- Toto varovné hlášení se zobrazí při zastavení nabíjení z následujících důvodů:
  - Došlo k problému u externí nabíječky střídavého/stejnospřného proudu
  - Externí nabíječka střídavého proudu přestala nabíjet
  - Nabíjecí kabel je poškozený

V takovém případě zkontrolujte, zda nedošlo k problému u externí nabíječky střídavého nebo stejnosměrného proudu nebo nabíjecího kabelu.

Pokud k tomuto problému dojde při nabíjení vozidla správně fungující nabíječkou střídavého proudu nebo originální přenosnou nabíječkou HYUNDAI, doporučujeme vám nechat vozidlo zkontrolovat u autorizovaného opravce HYUNDAI.

**„Charging stopped. Check the cable connection“ (Nabíjení zastaveno. Zkontrolujte připojení kabelu.)**



Toto varovné hlášení se zobrazí při zastavení nabíjení z důvodu nesprávného připojení nabíjecího konektoru do nabíjecího vstupu.

V takovém případě nabíjecí konektor vytáhněte a znovu jej zapojte a ověřte, zda existuje problém s nabíjecím konektorem a nabíjecím vstupem (vnější poškození, nečistoty apod.).

Pokud k tomuto problému dojde při nabíjení vozidla vyměněným nabíjecím kabelem nebo originální přenosnou nabíječkou HYUNDAI, doporučujeme vám nechat vozidlo zkontrolovat u autorizovaného opravce HYUNDAI.

**„Check regenerative brakes“ (Zkontrolujte regenerativní brzdy)**



Toto varovné hlášení se zobrazí při poruše systému regenerativního brzdění. V takovém případě vám doporučujeme nechat vůz zkontrolovat u autorizovaného opravce HYUNDAI.

**„Low EV battery“ (Nízká úroveň nabití akumulátoru elektromobilu)**



Toto varovné hlášení se zobrazí, když úroveň nabití vysokonapěťového akumulátoru poklesne pod zhruba 10 %. Současně se rozsvítí varovná kontrolka ve sdrúženém přístroji (⚠).

Okamžitě nabijte vysokonapěťový akumulátor.

**„Charge immediately. Power limited“ (Omezený výkon)**

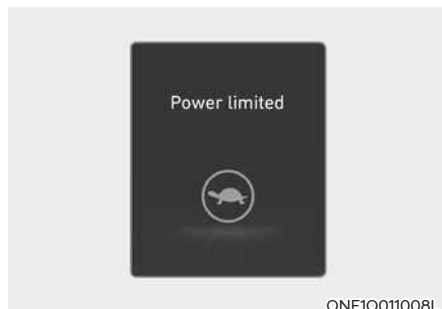

Toto varovné hlášení se zobrazí, když úroveň nabití vysokonapěťového akumulátoru poklesne pod zhruba 0 %.

Současně se rozsvítí varovná kontrolka ve sdruženém přístroji (🔌) a varovná kontrolka nízkého výkonu (🐢).

Výkon vozidla bude snížen za účelem minimalizace spotřeby energie vysokonapěťového akumulátoru. Okamžitě nabijte akumulátor.

**„Power limited due to low EV battery temperature. Charge battery“ (Výkon omezen z důvodu nízké teploty akumulátoru elektromobilu. Nabijte akumulátor.)**



Obě varovná hlášení se zobrazují za účelem ochrany elektrického systému vozidla při nízké venkovní teplotě. Pokud je úroveň nabití vysokonapěťového akumulátoru nízká a vozidlo stojí dlouhou dobu venku za nízké teploty, výkon vozidla může být omezen.

Nabití akumulátoru před jízdou přispěje ke zvýšení výkonu.

**POZNÁMKA**

**Pokud jsou tato varovná hlášení zobrazena i po zvýšení okolní teploty, doporučujeme vám nechat vozidlo zkontrolovat u autorizovaného opravce HYUNDAI.**

**„EV Battery Overheated! Stop vehicle“ (Akumulátor elektromobilu je přehřátý! Zastavte vozidlo)**



Toto varovné hlášení se zobrazí za účelem ochrany akumulátoru a systému elektrického vozidla, když je teplota vysokonapěťového akumulátoru příliš vysoká.

Vypněte tlačítko start/stop motoru a zastavte vozidlo, aby mohla teplota akumulátoru klesnout.

**„Power limited“ (Omezený výkon)**

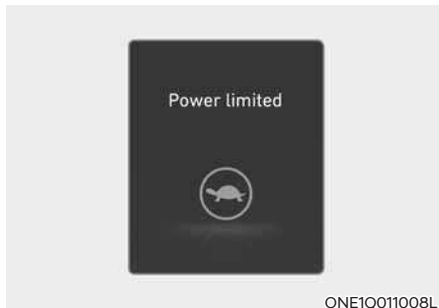

Tato kontrolka se rozsvítí:

- Když je tlačítko start/stop motoru v poloze ON.
  - Rozsvítí se zhruba na 3 sekundy a poté zhasne.
- Když je výkon omezen kvůli bezpečnosti součástí elektrického vozidla s vysokým odběrem elektrické energie. Výkon je omezen z následujících důvodů. (Pokud se současně nerozsvítí servisní varovná kontrolka a kontrolka nízkého výkonu, nejedná se o poruchu.)
  - Napětí vysokonapěťového akumulátoru je příliš nízké nebo napětí klesá
  - Teplota vysokonapěťového akumulátoru je příliš vysoká nebo příliš nízká
  - Teplota motoru je vysoká

**POZNÁMKA**

- Pokud je zobrazeno toto varovné hlášení, nezrychlujte ani vozidlo náhle nestartujte.
- Pokud je výkon omezen z důvodu bezpečnosti součástí elektrického vozidla s vysokou spotřebou elektrické energie, rozsvítí se kontrolka nízkého výkonu. Vozidlo nemusí vyjet do svahu nebo může na svahu dojít ke smyku, pokud tato kontrolka svítí.

**„Stop vehicle and check power supply“ (Zastavte vozidlo a zkontrolujte napájení)**



OOSEV040511L

Toto varovné hlášení se zobrazí, pokud je porucha v systému napájení.

Pokud tato situace nastane, zaparkujte vozidlo na bezpečném místě. Doporučujeme vám nechat vůz odtáhnout k autorizovanému opravci HYUNDAI a nechat ho zkontrolovat.

**„Check virtual engine sound system“ (Zkontrolujte systém virtuálního zvuku motoru)**



OOSEV040512L

Toto varovné hlášení se zobrazí, pokud je problém se systémem virtuálního zvuku motoru.

V takovém případě vám doporučujeme nechat vůz zkontrolovat u autorizovaného opravce HYUNDAI.

**„Check electric vehicle system“ (Zkontrolujte systém elektrického vozidla)**



OOSEV040513L

Toto varovné hlášení se zobrazí, pokud je problém s řídicím systémem elektrického vozidla.

Pokud se zobrazí toto varovné hlášení, zdržte se řízení vozidla.

V takovém případě vám doporučujeme nechat vůz zkontrolovat u autorizovaného opravce HYUNDAI.

## BEZPEČNOSTNÍ OPATŘENÍ TÝKAJÍCÍ SE ELEKTRICKÉHO VOZIDLA

### Pokud dojde k nehodě



#### VÝSTRAHA

- V případě nehody přemístěte vozidlo na bezpečné místo, vypněte ho a odpojte odpojovací vypínač vysokého napětí od pomocného akumulátoru (12 V), abyste zabránili toku elektrické energie z vysokonapěťového akumulátoru.
- Pokud jsou uvnitř nebo vně vozidla obnažené elektrické vodiče, nedotýkejte se vodičů.

Rovněž se nedotýkejte vysokonapěťového kabelu (oranžový), konektoru ani žádných elektrických komponentů a zařízení. Hrozí zásah elektrickým proudem a následná zranění.



#### VÝSTRAHA

- Pokud dojde k nehodě a poškození vysokonapěťového akumulátoru, může uniknout škodlivý plyn a elektrolyt. Nedotýkejte se unikající kapaliny.
- Pokud máte podezření na únik hořlavého nebo jiného škodlivého plynu, otevřete okna a vyhledejte bezpečné místo. Pokud přijde unikající kapalina do kontaktu s vašimi očima nebo pokožkou, okamžitě postižené místo opláchněte pod tekoucí vodou nebo solným roztokem a vyhledejte co nejdříve lékařskou pomoc.



#### VÝSTRAHA

- Pokud dojde k malému požáru, použijte hasicí přístroj (ABC, BC) určený pro požáry způsobené elektrickým proudem. Pokud není možné uhasit požár v raném stádiu, udržujte od vozidla bezpečnou vzdálenost a okamžitě přivolejte místní hasiče. Také je upozorněte na skutečnost, že se jedná o elektrické vozidlo.
- Pokud se oheň rozšíří k vysokonapěťovému akumulátoru, k jeho uhašení je potřebné velké množství vody. Použití malého množství vody nebo hasicích přístrojů neurčených pro elektrické požáry může způsobit vážné zranění nebo smrt zásahem elektrického proudu.



#### VÝSTRAHA

Pokud nemůžete požár okamžitě uhasit, hrozí výbuch vysokonapěťového akumulátoru. Vyhledejte bezpečné místo a zabraňte ostatním osobám, aby se přiblížily k vozidlu.

Obráťte se na požární službu a oznamte požár elektrického vozidla.

- Pokud je vozidlo zaplaveno vodou, okamžitě ho vypněte a přemístěte se na bezpečné místo. Doporučujeme vám kontaktovat hasiče nebo autorizovaného opravce HYUNDAI.



## VÝSTRAHA

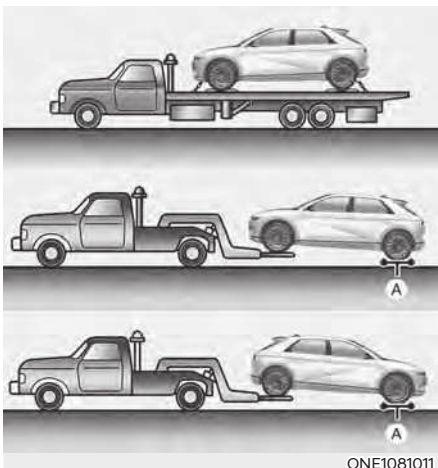

[A]: Podvalníky

- Pokud je nutné tažení, zvedněte všechna čtyři kola nad zem a vozidlo odtáhněte. Pokud musíte vozidlo táhnout pomocí dvou kol, zvedněte přední kola nad zem a vozidlo odtáhněte.

## VÝSTRAHA

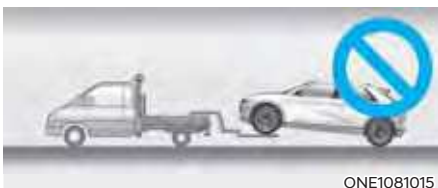

- Pokud vozidlo táhnete se zadními koly na zemi, může motor vozidla generovat elektrickou energii a hrozí poškození komponentů motoru nebo požár.
- Pokud dojde k požáru vozidla způsobenému akumulátorem, hrozí sekundární požár. Při tažení vozidla se obraťte na hasiče.

## Jiná opatření týkající se elektrického vozidla

- Pokud vozidlo lakujete nebo tepelně ošetřujete, může dojít k nehodě a snížení výkonu vysokonapěťového akumulátoru.
- Pokud je nutné tepelné ošetření, doporučujeme vám kontaktovat autorizovaného opravce HYUNDAI.
- K čištění motorového prostoru nepoužívejte vysokotlakou vodu. Může dojít k zásahu elektrickým proudem v důsledku výboje elektřiny pod vysokým napětím nebo poškození elektrického systému vozidla.
- Doporučujeme vám, abyste používali nebo instalovali originální náhradní díly HYUNDAI nebo ekvivalentní díly (k originálním dílům) specifikované pro vaše vozidlo.

## Odpojovací vypínač vysokého napětí



Chcete-li vypnout vysokonapěťový akumulátor, zatáhněte dolů žlutou páčku odpojovacího vypínače vysokého napětí.



### VÝSTRAHA

**Nikdy neodpojujte odpojovací vypínač vysokého napětí, s výjimkou nouzových situací.**

**Mohlo by dojít k vážným problémům, například k nemožnosti nastartovat vozidlo.**

### POZNÁMKA

**Vyvíjení nadměrné síly na páčku při vypínání vysokonapěťového akumulátoru může odpojovací vypínač vysokého napětí vážně poškodit.**

## 2. Informace o vozidle

Přehled exteriéru (I) .....	2-2
Přehled exteriéru (II) .....	2-3
Přehled interiéru (I) .....	2-4
Přehled interiéru (II) .....	2-5
Přehled přístrojové desky (I) .....	2-6
Přehled přístrojové desky (II) .....	2-7
Přehled přístrojové desky (III) .....	2-8
Motorový prostor .....	2-9
Rozměry .....	2-10
Technické údaje elektrického vozidla .....	2-10
Příkony žárovek .....	2-11
Pneumatiky a kola .....	2-12
Povolená zátěž a rychlost pneumatik .....	2-13
Klimatizace .....	2-13
Hmotnost vozidla a objem zavazadlového prostoru .....	2-13
Dostupná hmotnost nákladu předního zavazadlového prostoru .....	2-13
Doporučená maziva a objemy .....	2-14
Identifikační číslo vozidla (VIN) .....	2-15
Certifikační štítek vozidla .....	2-15
Štítek s údaji o pneumatikách a tlaku vzduchu .....	2-16
Číslo motoru .....	2-16
Štítek kompresoru klimatizace .....	2-17
Prohlášení o shodě .....	2-17

## PŘEHLED EXTERIÉRU (I)

■ Pohled zepředu



ONE1011006L

- |                                |      |   |            |
|--------------------------------|------|---|------------|
| 1. Kapota .....                | 5-46 | 5. Panoramatická / solární střecha..... | 5-40       |
| 2. Světlomety .....            | 9-44 | 6. Stírátko předních stěračů.....       | 5-72, 9-16 |
| 3. Pneumatiky a kola .....     | 9-22 | 7. Okna .....                           | 5-35       |
| 4. Vnější zpětné zrcátko ..... | 5-31 | 8. Přední radar .....                   | 7-4        |

## PŘEHLED EXTERIÉRU (II)

### ■ Pohled zezadu



Skutečný tvar se může od obrázku lišit.

ONE1011002

- |                                       |      |  |       |
|---------------------------------------|------|--|-------|
| 1. Dveře .....                        | 5-13 | 5. Tlačítko otevírání/zavírání dveří<br>zavazadlového prostoru ..... | 5-50  |
| 2. Víčko nabíjení .....               | 5-57 | 6. Příkladné brzdové světlo .....                                    | 9-51  |
| 3. Zadní osvětlení.....               | 9-50 | 7. Anténa .....  | 5-109 |
| 4. Dveře zavazadlového prostoru ..... | 5-48 | 8. Zpětná kamera.....  | 7-121 |

## PŘEHLED INTERIÉRU (I)

■ Levostranné řízení



**Skutečný tvar se může od obrázku lišit.**

ONE1011003

- |   |      |  |       |
|---|------|--|-------|
| 1. Vnitřní páčka dveří.....                                       | 5-17 | 9. Tlačítko ESC OFF (vypnutí elektronického stabilizačního systému).....       | 6-37  |
| 2. Integrovaný paměťový systém .....                              | 5-23 | 10. Tlačítko otevírání/zavírání elektrických dveří zavazadlového prostoru..... | 5-50  |
| 3. Spínač ovládání vnějšího zpětného zrcátka .....                | 5-32 | 11. Tlačítko Auto Hold .....   | 6-32  |
| 4. Tlačítko sklopení vnějšího zpětného zrcátka .....              | 5-32 | 12. Spínač elektronické parkovací brzdy (EPB).....                             | 6-27  |
| 5. Spínač centrálního zamykání dveří .....                        | 5-17 | 13. Páčka pro otevření kapoty .....  | 5-46  |
| 6. Spínače elektricky ovládaných oken... ..                       | 5-35 | 14. Páka ovládání sklonu a vysunutí volantu .....                              | 5-28  |
| 7. Tlačítko zablokování ovládání elektricky ovládaných oken ..... | 5-38 | 15. Volant .....   | 5-27  |
| Tlačítko elektronické dětské bezpečnostní pojistky .....          | 5-20 | 16. Sedadlo .....  | 3-3   |
| 8. Nastavení sklonu světlometů .....                              | 5-65 | 17. Boční panel sdruženého přístroje.....                                      | 5-104 |

## PŘEHLED INTERIÉRU (II)

■ Pravostranné řízení



**Skutečný tvar se může od obrázku lišit.**

ONE1011003R

- |   |      |  |       |
|---|------|--|-------|
| 1. Vnitřní páčka dveří.....                                       | 5-17 | 9. Tlačítko ESC OFF (vypnutí elektronického stabilizačního systému).....       | 6-37  |
| 2. Integrovaný paměťový systém .....                              | 5-23 | 10. Tlačítko otevírání/zavírání elektrických dveří zavazadlového prostoru..... | 5-50  |
| 3. Spínač ovládání vnějšího zpětného zrcátka .....                | 5-32 | 11. Spínač elektronické parkovací brzdy (EPB).....                             | 6-27  |
| 4. Tlačítko sklopení vnějšího zpětného zrcátka .....              | 5-32 | 12. Tlačítko Auto Hold .....   | 6-32  |
| 5. Spínač centrálního zamykání dveří .....                        | 5-17 | 13. Páčka pro otevření kapoty .....  | 5-46  |
| 6. Spínače elektricky ovládaných oken... ..                       | 5-35 | 14. Volant .....   | 5-27  |
| 7. Tlačítko zablokování ovládání elektricky ovládaných oken ..... | 5-38 | 15. Sedadlo .....  | 3-3   |
| Tlačítko elektronické dětské bezpečnostní pojistky .....          | 5-20 | 16. Boční panel sdruženého přístroje.....                                      | 5-104 |
| 8. Nastavení sklonu světlometů .....                              | 5-65 |  |       |

## PŘEHLED PŘÍSTROJOVÉ DESKY (I)

■ Levostranné řízení



**Skutečný tvar se může od obrázku lišit.**

ONE1011004

- |  |       |  |       |
|--|-------|--|-------|
| 1. Sdružený přístroj.....                  | 4-4   | 11. Schránka před spolujezdcem .....                     | 5-97  |
| 2. Houkačka .....                          | 5-28  | 12. Zdířka USB.....                                      | 5-109 |
| 3. Čelní airbag řidiče .....               | 3-55  | 13. Elektrická zásuvka .....                             | 5-100 |
| 4. Multimediální systém.....               | 5-110 | 14. Držák nápojů.....                                    | 5-98  |
| 5. Tlačítko výstražných světel .....       | 8-2   | 15. Nabíječka USB .....                                  | 5-101 |
| 6. Tlačítko start/stop motoru.....         | 6-4   | 16. Systém bezdrátového nabíjení .....                   | 5-102 |
| 7. Automatická klimatizace.....            | 5-75  | 17. Podložka systému bezdrátového nabíjení.....          | 5-102 |
| 8. Tlačítko parkování/zobrazení.....       | 7-122 | 18. Středová konzola .....                               | 5-96  |
| 9. Tlačítko Bezpečnost při parkování ..... | 7-145 | 19. Zdířka USB s funkcí nabíjení pro zadní sedadla ..... | 5-101 |
| 10. Čelní airbag spolujezdce.....          | 3-55  |  |       |



## PŘEHLED PŘÍSTROJOVÉ DESKY (II)

■ Pravostranné řízení



**Skutečný tvar se může od obrázku lišit.**

ONE1011004R

- |  |       |  |       |
|--|-------|--|-------|
| 1. Sdružený přístroj.....                  | 4-4   | 11. Schránka před spolujezdcem .....                     | 5-97  |
| 2. Houkačka .....                          | 5-28  | 12. Zdíčka USB.....                                      | 5-109 |
| 3. Čelní airbag řidiče .....               | 3-55  | 13. Elektrická zásuvka .....                             | 5-100 |
| 4. Multimediální systém.....               | 5-110 | 14. Držák nápojů.....                                    | 5-98  |
| 5. Tlačítko výstražných světel .....       | 8-2   | 15. Nabíječka USB .....                                  | 5-101 |
| 6. Tlačítko start/stop motoru .....        | 6-4   | 16. Systém bezdrátového nabíjení .....                   | 5-102 |
| 7. Automatická klimatizace.....            | 5-75  | 17. Podložka systému bezdrátového nabíjení.....          | 5-102 |
| 8. Tlačítko parkování/zobrazení.....       | 7-122 | 18. Středová konzola .....                               | 5-96  |
| 9. Tlačítko Bezpečnost při parkování ..... | 7-145 | 19. Zdíčka USB s funkcí nabíjení pro zadní sedadla ..... | 5-101 |
| 10. Čelní airbag spolujezdce.....          | 3-55  |  |       |

## PŘEHLED PŘÍSTROJOVÉ DESKY (III)

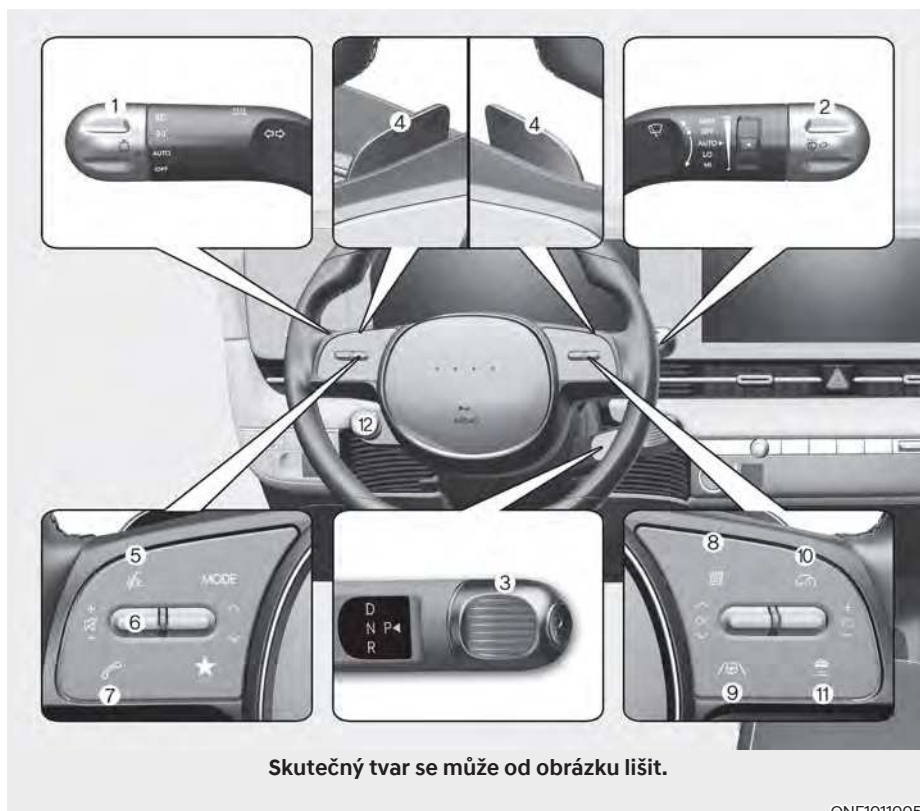

- |   |  |
|---|--|
| 1. Páčka ovládání světel.....5-61                       | 7. Tlačítko bezdrátové technologie Bluetooth hands-free..... 5-111 |
| 2. Ovladač stěračů a ostříkovačů.....5-72               | 8. Ovládání displeje LCD ..... 4-29                                |
| 3. Otočná řadicí páka<br>(Otočný volič řazení)..... 6-9 | 9. Tlačítko asistenta pro jízdu<br>v pružích.....7-27, 7-105       |
| 4. Pádlový ovladač.....6-16                             | 10. Tlačítko asistenčního systému..... 7-59                        |
| 5. Tlačítko rozpoznávání hlasu..... 5-111               | 11. Tlačítko vzdálenosti mezi vozidly ..... 7-81                   |
| 6. Ovládací prvky audiosystému<br>na volantu .....5-109 | 12. Tlačítko režimu jízdy.....6-48                                 |

## MOTOROVÝ PROSTOR



- |   |      |                                    |      |
|---|------|------------------------------------|------|
| 1. Nádržka chladicí kapaliny .....                | 9-12 | 5. Pojistková skříňka .....        | 9-31 |
| 2. Nádržka nízkovodivé<br>chladicí kapaliny ..... | 9-12 | 6. Kabinový vzduchový filtr.....   | 9-15 |
| 3. Nádržka brzdové kapaliny.....                  | 9-13 | 7. Přední zavazadlový prostor..... | 5-47 |
| 4. Nádržka kapaliny do ostřikovačů.....           | 9-14 | 8. Akumulátor (12 V) .....         | 9-19 |

## ROZMĚRY

Položka		mm	
Celková délka		4 635	
Celková šířka		1 890	
Celková výška		1 605	
Rozchod	Rozměr pneumatiky	Vpředu	Vzadu
	235/55R19	1 638	1 647
	255/45R20	1 628	1 637
Rozvor		3 000	

## TECHNICKÉ ÚDAJE ELEKTRICKÉHO VOZIDLA

Položka		Standardní typ		Typ se zvýšenou kapacitou	
		2WD	4WD	2WD	4WD
Motor	Max. výkon (kW)	124,9	53,1 + 119,5	124,9	53,1 + 119,5
	Max. točivý moment (Nm)	350	255 + 605	350	255 + 605
Akumulátor (lithium-iontový)	Kapacita (kWh)	58	58	72,6	72,6
	Výstupní výkon (kW)	195	195	253	253
	Napětí (V)	523	523	653	653
Nabíječka (OBC)	Max. výkon (kW)	10,5 kW	10,5	10,5	10,5

OBC: palubní nabíječka akumulátoru

## PŘÍKON ŽÁROVEK

Žárovka světla		Typ žárovky	Příkon	
Vpředu	Světlomety	Tlumené	LED	
		Dálkové	LED	
	Směrové světlo		STAND.: PY21W VOLIT.: LED	STAND.: 21W VOLIT.: LED
	Obrysově světlo		LED	LED
	Světla pro denní svícení (DRL)		LED	LED
	Přední ozdobné světlo		LED	LED
	Světlo předního zavazadlového prostoru		LED	LED
Vzadu	Brzdové světlo		LED	
	Koncové světlo		LED	
	Směrové světlo		STAND.: PY21W VOLIT.: LED	STAND.: 21W VOLIT.: LED
	Světlo zpátečky		STAND.: P21W VOLIT.: LED	STAND.: 21W VOLIT.: LED
	Osvětlení registrační značky		LED	LED
	Mlhové světlo		LED	LED
	Přídavné brzdové světlo		LED	LED
Interiér	Přední světlo na čtení a osvětlení interiéru		LED	
	Zadní osvětlení interiéru (model bez sluneční střechy)		LED	
	Zadní světlo na čtení (model se sluneční střechou)		LED	
	Osvětlení kosmetického zrcátka		FESTOON 5W	5W
	Osvětlení schránky před spolujezdcem		LED	LED
	Náladové světlo ve dveřích		LED	LED
	Osvětlení zavazadlového prostoru		FESTOON 10W	10W

## PNEUMATIKY A KOLA

Položka	Rozměr pneumatiky	Rozměr ráfku	Předepsaný tlak kPa (psi)				Utahovací moment matic kol (N·m)
			Normální zatížení		Maximální zatížení		
			Vpředu	Vzadu	Vpředu	Vzadu	
Rozměr plnohodnotné pneumatiky	235/55 R19	7,5J × 19	250 (36)	250 (36)	260 (38)	290 (42)	107–127
	255/45 R20	8,5J × 20					

### POZNÁMKA

- Okolní teplota ovlivňuje tlak v pneumatikách (přibližně o 7 kPa (1 psi) na změnu o 7 °C). Pokud se očekávají nízké teploty, je přípustné navýšit tlak vzduchu ve studených pneumatikách o 20 kPa (1 psi) oproti specifikaci. Pokud se očekávají extrémní změny teploty, zkontrolujte tlak vzduchu v pneumatikách a případně ho upravte na správnou hodnotu.
- Tlak vzduchu v pneumatikách se snižuje s vyšší nadmořskou výškou a zvyšuje s nižší nadmořskou výškou (přibližně o 10 kPa (1 psi) na každý kilometr změny nadmořské výšky). Při jízdě se změnou nadmořské výšky nezapomeňte kontrolovat a odpovídajícím způsobem upravit tlak v pneumatikách.
- Nepřekračujte maximální tlak vzduchu uvedený na bočnici pneumatiky (pneumatik).



### POZOR

Při výměně pneumatik musíte **VŽDY** použít pneumatiky stejného rozměru, typu, značky, konstrukce a vzorku běhounu jako originální pneumatiky dodané s vozidlem. V opačném případě může dojít k poškození příslušných součástí nebo jejich nesprávné funkci.

## POVOLENÁ ZÁTĚŽ A RYCHLOST PNEUMATIK (PRO EVROPU)

Položka	Rozměr pneumatiky	Rozměr ráfku	Max. zátěž		Max. rychlost	
			ZI *1	kg	RS *2	km/h
Rozměr plnohodnotné pneumatiky	235/55 R19	7,5J × 19	105	925	W	270
	255/45 R20	8,5J × 20	105	925	W	270

\*1 ZI: ZÁTĚŽOVÝ INDEX

\*2 RS: RYCHLOSTNÍ SYMBOL

## SYSTEM KLIMATIZACE

Položka		Hmotnost náplně	Klasifikace
Chladivo	Typ A	s tepelným čerpadlem	R-1234yf
		bez tepelného čerpadla	
	Typ B	s tepelným čerpadlem	R-134a
		bez tepelného čerpadla	
Mazivo kompresoru	s tepelným čerpadlem		POE J639
	bez tepelného čerpadla		

Pro podrobnější informace vám doporučujeme kontaktovat autorizovaného opravce HYUNDAI.

## HMOTNOST VOZIDLA A OBJEM ZAVAZADLOVÉHO PROSTORU

Celková hmotnost vozidla		Objem zavazadlového prostoru
Standardní typ	Typ se zvýšenou kapacitou	
2WD: 2 370 kg 4WD: 2 480 kg	2WD: 2 430 kg 4WD: 2 540 kg	527 ℓ

Minimální: za zadními sedadly po střechu

Maximální: za předními sedadly po střechu

## DOSTUPNÁ HMOTNOST NÁKLADU PŘEDNÍHO ZAVAZADLOVÉHO PROSTORU

2WD	25 kg
4WD	10 kg

Dostupná hmotnost nákladu předního zavazadlového prostoru závisí na specifikacích.

## DOPORUČENÁ MAZIVA A OBJEMY

Za účelem dosažení patřičné výkonnosti a dlouhé životnosti vozidla používejte pouze maziva správné kvality.

Tyto kapaliny a maziva jsou doporučeny pro používání ve vašem vozidle.

Mazivo			Objem	Klasifikace	
Kapalina redukční převodovky	2WD	Vzadu	3,4–3,5 ℓ	HK ATF 65 SP4M-1	
	4WD	Vpředu	3,2–3,3 ℓ		
		Vzadu	3,4–3,5 ℓ		
Chladicí kapalina	Standardní typ	s tepelným čerpadlem	2WD	6,3 ℓ	Speciální chladicí kapalina pro elektromobily
			4WD	6,8 ℓ	
		bez tepelného čerpadla	2WD	6,4 ℓ	
			4WD	6,8 ℓ	
	Typ se zvýšenou kapacitou	s tepelným čerpadlem	2WD	6,3 ℓ	
			4WD	6,8 ℓ	
		bez tepelného čerpadla	2WD	6,4 ℓ	
			4WD	6,8 ℓ	
Nízkovodivá chladicí kapalina	Standardní typ	s tepelným čerpadlem	2WD	9,4 ℓ	Speciální chladicí kapalina pro elektromobily
			4WD	9,4 ℓ	
		bez tepelného čerpadla	2WD	8,8 ℓ	
			4WD	8,8 ℓ	
	Typ se zvýšenou kapacitou	s tepelným čerpadlem	2WD	11,9 ℓ	
			4WD	11,6 ℓ	
		bez tepelného čerpadla	2WD	11,2 ℓ	
			4WD	11,7 ℓ	
Brzdová kapalina			dle potřeby	SAE J1704 DOT-4 LV, FMVSS 116 DOT-4, ISO 4925 CLASS-6	



## IDENTIFIKAČNÍ ČÍSLO VOZIDLA (VIN)

■ Číslo rámu



ONE1011020

Identifikační číslo vozidla (VIN) se používá k registraci vašeho vozu a ve všech právních záležitostech týkajících se vlastnictví vozu atd.

Číslo je vyraženo na podlaze pod sedadlem spolujezdce. Chcete-li číslo zkontrolovat, otevřete kryt.

□ Štítek VIN (je-li ve výbavě)



ONE1011021

VIN je uvedeno také na štítku upevněném nahoře na levé straně palubní desky. Číslo na štítku je zvenku snadno viditelné čelním oknem.

## CERTIFIKAČNÍ ŠTÍTEK VOZIDLA



ONE1011022

Certifikační štítek vozidla je upevněn na středovém sloupku na straně řidiče (nebo předního spolujezdce) a obsahuje identifikační číslo vozidla (VIN).

## ŠTÍTEK S ÚDAJI O PNEUMATIKÁCH A TLAKU VZDUCHU



Originální pneumatiky vašeho vozidla jsou vybrány s ohledem na nejlepší výkon při normální jízdě.

Štítek s údaji o doporučeném tlaku vzduchu v pneumatikách je umístěn na středovém sloupku na straně řidiče.

## ČÍSLO MOTORU

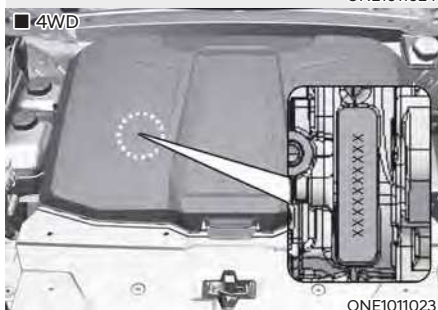

Číslo motoru lze zkontrolovat na spodní straně vozidla.

## ŠTÍTEK KOMPRESORU KLIMATIZACE



Štítek kompresoru vás informuje o typu kompresoru, kterým je vaše vozidlo vybaveno, například model, číslo dílu dodavatele, výrobní číslo, chladivo (1) a olej v chladivu (2).

## PROHLÁŠENÍ O SHODĚ (JE-LI VE VÝBAVĚ)

■ Příklad

CE CE 0678

CE0678

Komponenty s radiovou frekvencí splňují požadavky směrnice 1995/5/ES.



# 3. Bezpečnostní systém

Důležitá bezpečnostní opatření .....	3-2
Vždy se připoutejte .....	3-2
Vždy připoutejte všechny děti .....	3-2
Nebezpečí týkající se airbagů .....	3-2
Rozptylování řidiče .....	3-2
Dodržujte rychlost .....	3-2
Udržujte vozidlo v bezpečném stavu .....	3-2
Sedadla .....	3-3
Bezpečnostní opatření .....	3-6
Přední sedadla .....	3-7
Zadní sedadla .....	3-16
Opěrky hlavy .....	3-20
Vyhřívání sedadel .....	3-24
Ventilování sedadel .....	3-27
Pokročilé upozornění na cestující na zadním sedadle (ROA) .....	3-29
Bezpečnostní pásy .....	3-32
Pravidla pro bezpečné používání bezpečnostních pásů .....	3-32
Varovná kontrolka bezpečnostních pásů .....	3-33
Zádržný systém bezpečnostních pásů .....	3-35
Dodatečné pokyny pro bezpečné používání bezpečnostních pásů .....	3-39
Péče o bezpečnostní pásy .....	3-41
Dětský zádržný systém (CRS) .....	3-42
Naše doporučení: Děti na sedadle ve střední poloze .....	3-42
Výběr dětského zádržného systému (CRS) .....	3-43
Instalace dětského zádržného systému (CRS) .....	3-45
Airbag – přídatný zádržný systém .....	3-52
Kde jsou airbagy? .....	3-55
Jak systém airbagů funguje? .....	3-60
Co se stane po rozvinutí airbagů .....	3-63
Proč se při srážce můj airbag nerozvinul? .....	3-64
Péče o systém SRS .....	3-69
Další bezpečnostní pokyny .....	3-70
Varovné štítky airbagu .....	3-70

# DŮLEŽITÁ BEZPEČNOSTNÍ UPOZORNĚNÍ

V této kapitole i v celém návodu naleznete mnoho bezpečnostních opatření a doporučení. Bezpečnostní opatření v této části příručky patří k nejdůležitějším.

## Vždy se připestejte

Bezpečnostní pás je nejlepší ochranou při všech typech nehod. Airbagy tvoří doplněk bezpečnostních pásů, nejsou jejich náhradou. I když je vaše vozidlo vybaveno airbagy, musí být řidič i všichni cestující ve vozidle VŽDY řádně připoutáni bezpečnostními pásy.

## Vždy připestejte všechny děti

Všechny děti menší než 150 cm a lehčí než 36 kg by měly jezdit ve vozidle správně připoutané na zadním sedadle, nikoli na předním. Batolata a malé děti musí být připoutány ve vhodném dětském zádržném systému. Větší děti by měly používat podsedák a tříbodový bezpečnostní pás, a to až do doby, kdy mohou bez problémů používat běžný bezpečnostní pás bez podsedáku.

## Nebezpečí týkající se airbagů

Airbagy vám mohou zachránit život, ale mohou také způsobit závažné či dokonce smrtelné zranění cestujícím, kteří sedí příliš blízko airbagů nebo nejsou správně připoutáni. Kojenci, malé děti a dospělé osoby malého vzrůstu jsou rozvíjejícím se airbagem ohroženi nejvíce. Dodržujte veškeré pokyny a upozornění uvedené v této příručce.

## Rozptylování řidiče

Rozptylování řidiče představuje závažné a potenciálně smrtelné nebezpečí, především pro nezkušené řidiče. Při řízení by měla být bezpečnost na prvním místě a řidiči si musí být vědomi celé řady rozptylujících faktorů, jako je ospalost, natahování pro různé předměty, konzumace jídla, úprava vlastního vzhledu, ostatní cestující či telefonování za jízdy.

Řidiče může rozptylovat, když sledují prostor mimo vozovku nebo nemají ruce na volantu a soustředí se na jiné činnosti než na řízení vozidla. Pro snížení nebezpečí rozptýlení řidiče a vzniku nehody je potřeba dodržovat tyto zásady:

- Svá mobilní zařízení (jako jsou přehrávače MP3, telefony, navigace atd.) nastavujte POUZE tehdy, když je vozidlo zaparkováno nebo bezpečně stojí.
- Mobilní zařízení používejte POUZE v souladu se zákony a podmínkami pro jejich bezpečné používání. NIKDY za jízdy nepište textové zprávy či e-maily. Ve většině zemí platí zákony, které zakazují psaní textových zpráv za jízdy. Některé země a města rovněž řidičům zakazují držet za jízdy mobilní telefon v ruce.
- NIKDY nedopusťte, aby vás mobilní zařízení vyrušovalo při řízení. Vy nesete odpovědnost za bezpečnou jízdu vůči cestujícím ve vozidle i dalším účastníkům silničního provozu a musíte mít ruce na volantu a soustředit se na jízdu.

## Dodržujte rychlost

Příliš vysoká rychlost je jednou z hlavních příčin zranění a úmrtí při dopravních nehodách. Obecně platí, že čím vyšší rychlost, tím vyšší riziko, ale k závažným nehodám může dojít i při nižších rychlostech. Nikdy nejezděte rychleji, než je v daných podmínkách bezpečné, i když je povolena vyšší rychlost.

## Udržujte vozidlo v bezpečném stavu

Defekt pneumatiky nebo mechanické selhání vozidla mohou být velice nebezpečné. Za účelem snížení nebezpečí vzniku takových problémů pravidelně kontrolujte tlak vzduchu u pneumatikách i jejich stav a provádějte veškerou plánovanou údržbu.

## SEDADLA



ONE1031001

### Přední sedadlo

- (1) Posunutí sedadla dopředu nebo dozadu / Výška sedáku / Úhel sedáku (sedadlo Relaxion)
- (2) Sklon opěradla
- (3) Bederní opěrka

- (4) Spínač sedadla Relaxion
- (5) Spínač ovládní zadních sedadel
- (6) Opěrka nohou
- (7) Opěrka hlavy

\* RELAXION: Relaxace + poloha



ONE1031002

## Zadní sedadlo

- (8) Úhel sklonu opěradla / Páčka sklápění opěradla
- (9) Posunutí sedadla dopředu nebo dozadu

- (10) Opěrka hlavy
- (11) Loketní opěrka
- (12) Vyhřívání sedadla



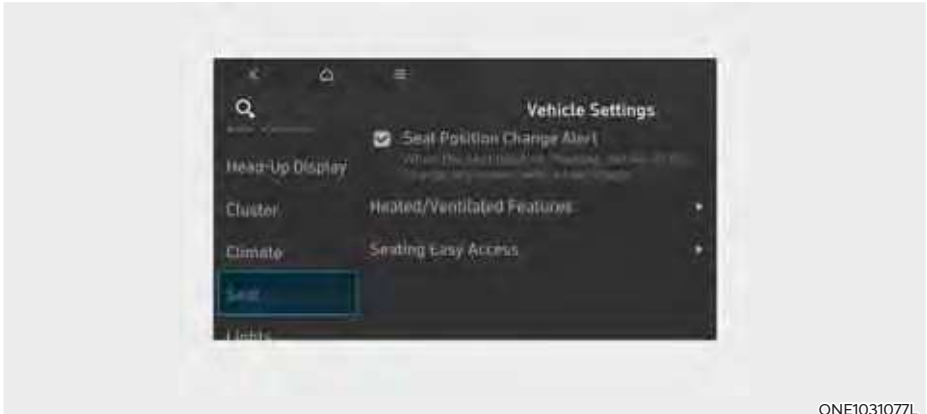

ONE1031077L

### Multimediální systém

V nabídce Nastavení na obrazovce multimediálního systému zvolte „Setup → Vehicle Settings → Seat“ a můžete používat různé komfortní funkce.

- Upozornění na změnu polohy sedadla: Při změně polohy sedadla se zobrazí podrobnosti o této změně spolu s obrázkem sedadla.
- Vyhřívání / ventilované funkce
  - Automatické funkce využívající nastavení klimatizace (pro sedadlo řidiče): Teplota sedadla je řízena automaticky.
- Snadný přístup k sedadlům
  - Snadný přístup k volantům: Odsune volant při nastupování nebo vystupování řidiče.
  - Funkce snadného přístupu řidiče: Lze zvolit vzdálenost (normální/prodloužená/vypnuto), do které se sedadlo automaticky posune, když řidič nastupuje nebo vystupuje z vozidla.

**Podrobné informace naleznete v samostatně dodávané příručce k multimediálnímu systému.**

### Informace

Zobrazené informace se mohou lišit podle funkcí vozidla.

### Bezpečnostní opatření

Nastavení sedadel do bezpečné a pohodlné polohy hraje spolu s bezpečnostními pásy a airbagy významnou roli v otázce bezpečnosti řidiče a cestujících při nehodě.

### VÝSTRAHA

Nepoužívejte polštáře, které omezují tření mezi sedadlem a cestujícím. Cestující může při nehodě či prudkém zastavení sklouznout boky pod bederní část bezpečnostního pásu.

Výsledkem by mohlo být vážné nebo smrtelné zranění, protože bezpečnostní pás nemůže normálně fungovat.

### Airbagy

Lze učinit kroky, které sníží nebezpečí zranění rozvíjejícím se airbagem. U osoby sedící příliš blízko airbagu se výrazně zvyšuje riziko zranění při rozvinutí airbagu. Posuňte si sedadlo co nejdále od čelních airbagů směrem dozadu, ale stále přitom zachovávejte kontrolu nad vozidlem.

### VÝSTRAHA

Pro snížení nebezpečí závažného zranění nebo smrtelného zranění kvůli rozvíjejícímu se airbagu dodržujte následující opatření:

- Nastavte sedadlo řidiče co nejdále dozadu tak, abyste mohli i nadále plně řídit vozidlo.
- Nastavte sedadlo spolujezdce co nejdále dozadu.
- Držte volant za jeho okraj rukama v poloze 9 a 3 hodiny, což minimalizuje nebezpečí zranění paží a rukou.
- NIKDY neumísťujte žádný předmět ani osobu mezi sebe a airbag.
- Nedovolte spolujezdci, aby pokládal nohy na přístrojovou desku. Sníží se tak nebezpečí zranění jeho nohou.

## Bezpečnostní pásy

Před začátkem každé jízdy si vždy zapněte bezpečnostní pás. Cestující by měli vždy sedět ve vzpřímené poloze a správně připoutaní. Batolata a malé děti musí být připoutány ve vhodných dětských zádržných systémech. Děti, které vyrostly z podsedačky, a dospělé osoby se musí připoutat pomocí bezpečnostních pásů.



## VÝSTRAHA

Při nastavování bezpečnostních pásů dodržujte následující opatření:

- NIKDY nepoužívejte jeden bezpečnostní pás pro více cestujících.
- Opěradlo sedadla vždy uveďte do vzpřímené polohy a bederní část pásu ved'te těsně kolem boků.
- NIKDY nedovolte, aby děti či kojenci cestovali na klíně jiného pasažéra.
- Neved'te bezpečnostní pás přes krk, přes ostré hrany ani neved'te horní část pásu daleko od těla.
- Zabraňte zachycení nebo zaseknutí bezpečnostního pásu.

## Přední sedadla



## VÝSTRAHA

Při nastavování sedadel dodržujte následující opatření:

- NIKDY nenastavujte sedadlo, když je vozidlo v pohybu. Sedadlo se může nečekaně pohnout, což může způsobit ztrátu kontroly nad vozidlem a následnou nehodu.
- Nic neukládejte pod přední sedadla. Volně položené předměty v prostoru pro nohy řidiče by mohly bránit ovládání pedálů, což by mohlo způsobit nehodu.
- Nedovolte, aby cokoliv zasahovalo do běžné polohy a správného zajištění opěradla.
- Nepokládejte zapalovač cigaret na podlahu nebo sedadlo. Když posouváte sedadlo, může ze zapalovače uniknout plyn a způsobit požár.
- Při vytahování malých předmětů zachycených pod sedadlem nebo mezi sedadlem a středovou konzolou buďte mimořádně opatrní. Můžete se pořezat nebo zranit ruce o ostré hrany mechanismu sedadla.
- Jestliže jsou na zadních sedadlech cestující, postupujte při nastavování polohy předních sedadel opatrně.
- Po seřízení se ujistěte, že je sedadlo zajištěno na svém místě. V opačném případě by mohlo dojít k jeho nečekanému posunutí a způsobení nehody.

### POZOR

Aby nedošlo ke zranění:

- Nenastavujte sedadlo, jste-li připoutáni bezpečnostním pásem. Při posunu sedadla dopředu může dojít k silnému tlaku na vaše břicho.
- Zabraňte vniknutí vašich rukou nebo prstů do mechanismu sedadla při posunu sedadla.

### VÝSTRAHA

NIKDY nenechávejte ve voze děti bez dozoru. Elektricky ovládaná sedadla lze ovládat i při vypnutém vozidle.

### **POZNÁMKA**

Aby nedošlo k poškození sedadel:

- Ve chvíli, kdy došlo k maximálnímu posunu sedadel dopředu nebo dozadu, ihned zastavte jejich pohyb.
- Nenastavujte sedadla déle než je nezbytně nutné, je-li vozidlo vypnuté. Může to vést ke zbytečnému vybití akumulátoru.
- Nenastavujte dvě či více sedadel zároveň. Může dojít k poruše elektrických obvodů.

### **Ruční nastavení (je-li ve výbavě)**

Přední sedadlo lze nastavit pomocí páček umístěných pod sedákem. Před jízdou nastavte sedadlo do správné polohy, abyste mohli snadno ovládat volant, pedály a spínače na přístrojové desce.

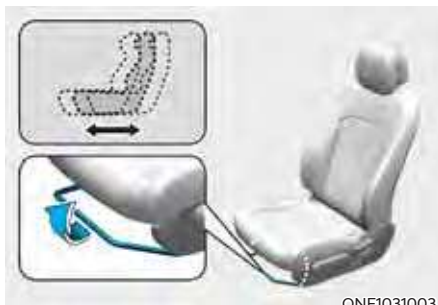

ONE1031003

### **Předozadní nastavení**

Pro posunutí sedadla dopředu nebo dozadu:

1. Zatáhněte páčku nahoru a držte ji.
2. Posuňte sedadlo do požadované polohy.
3. Uvolněte páčku a ujistěte se, že se sedadlo zajistilo na svém místě. Zkuste posunout sedadlo dopředu a dozadu bez použití páčky. Pokud se sedadlo pohybuje, není správně zajištěné.

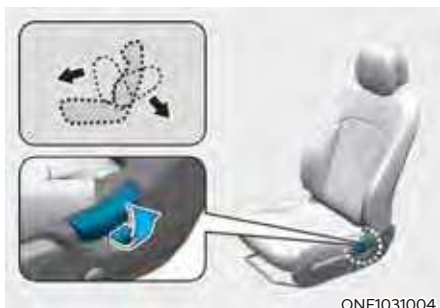

### Sklon opěradla

Sklopení opěradla:

1. Nakloňte se mírně dopředu a zvedněte páčku opěradla.
2. Opatrně se opřete o opěradlo a nastavte požadovanou polohu.
3. Uvolněte páčku a ujistěte se, že se opěradlo zajistilo na svém místě. (Aby se poloha opěradla uzamkla, páčka se **MUSÍ** vrátit do své původní polohy.)

### Sklopění opěradla

Sezení ve sklopené poloze, když je vozidlo v pohybu, může být nebezpečné. I když je osoba připoutána, ochranná funkce zádržného systému (bezpečnostních pásů a airbagů) se ve chvíli, kdy je sedadlo sklopené, výrazně snižuje.



### VÝSTRAHA

**NIKDY** nejezděte se sklopeným opěradlem.

Jízda se sklopeným opěradlem zvyšuje v případě nehody či prudkého zastavení pravděpodobnost závažného či smrtelného zranění.

Řidič a cestující by **VŽDY** měli sedět na sedadlech řádně opřeni, správně připoutání bezpečnostními pásy a s opěradly ve vzpřímené poloze.

Aby bezpečnostní pásy fungovaly správně, musí být vedeny těsně přes boky a hrudník. Když je sedadlo sklopené, nemůže hrudní část bezpečnostního pásu správně fungovat, protože nepřiléhá k hrudníku. Namísto toho bude před vámi. Během nehody může dojít k vymrštění těla do pásu a ke zranění krku či jiných částí těla.

Čím více je sedadlo sklopené, tím vyšší je nebezpečí, že boky cestujícího podklouznou pod bederní část pásu, nebo že krk cestujícího zasáhne hrudní část pásu.

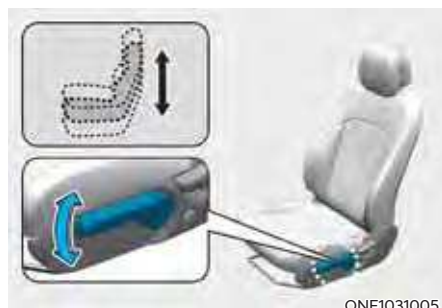

### Výška sedáku

Změna výšky sedáku:

- Několikrát zatlačte páčku směrem dolů, čímž sedák spustíte.
- Několikrát zatlačte páčku směrem nahoru, čímž sedák zvednete.

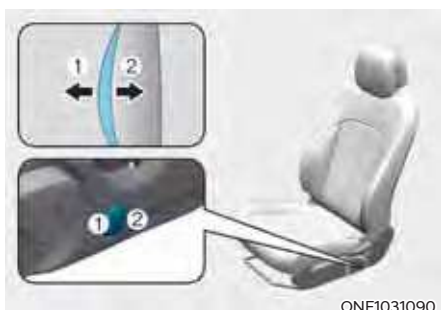

### Bederní opěrka

Nastavení bederní opěrky:

- Stisknutím přední části spínače (1) vyklenutí zvýšíte, stisknutím zadní části spínače (2) vyklenutí zmenšíte.

### **POZNÁMKA**

**Když bederní opěrka dosáhne maximální míry opory, nepokračujte v jejím nastavování. Mohlo by dojít k poškození motoru bederní opěrky.**

### **Elektrické nastavení (je-li ve výbavě)**

Přední sedadlo je možné nastavit pomocí ovládacích spínačů umístěných na vnější straně sedáku. Před jízdou nastavte sedadlo do správné polohy, abyste mohli snadno ovládat volant, pedály a spínače na přístrojové desce.



### Předožadní nastavení

Pro posunutí sedadla dopředu nebo dozadu:

1. Zatlačte spínač ovladače dopředu nebo dozadu.
2. Uvolněte spínač, jakmile je sedadlo v požadované poloze.

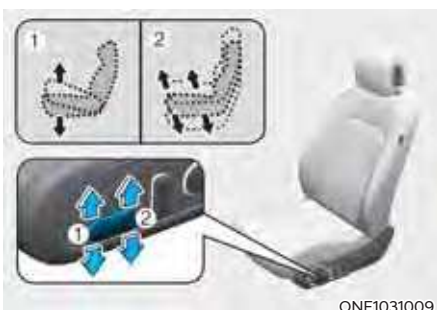

ONE1031009

### Úprava sklonu / výšky sedáku

- Sklon sedáku (1)

Změna úhlu přední části sedáku:

Zatlačením za přední část ovládacího prvku směrem vzhůru přední část sedáku zvýšíte, zatáhnutím směrem dolů ji snížíte.

Uvolněte spínač, jakmile je sedadlo v požadované poloze.

- Výška sedáku (2)

Změna výšky sedáku:

Zatažením za zadní část ovládacího prvku směrem vzhůru sedák zvýšíte, zatlačením směrem dolů jej snížíte.

Uvolněte spínač, jakmile je sedadlo v požadované poloze.

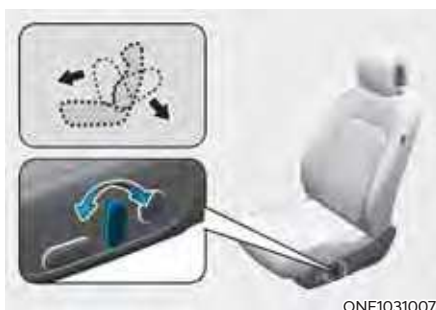

ONE1031007

### Nastavení sklonu opěradla

Sklopení opěradla:

1. Zatlačte spínač ovladače dopředu nebo dozadu.
2. Uvolněte spínač, jakmile je opěradlo v požadované poloze.

### Sklopění opěradla

Sezení ve sklopené poloze, když je vozidlo v pohybu, může být nebezpečné. I když je osoba připoutána, ochranná funkce zádržného systému (bezpečnostních pásů a airbagů) se ve chvíli, kdy je sedadlo sklopené, výrazně snižuje.



### VÝSTRAHA

**NIKDY** nejezděte se sklopeným opěradlem.

**Jízda se sklopeným opěradlem zvyšuje v případě nehody či prudkého zastavení pravděpodobnost závažného či smrtelného zranění.**

**Řidič a cestující by VŽDY měli sedět na sedadlech řádně opěni, správně připoutání bezpečnostními pásy a s opěradly ve vzpřímené poloze.**

Abyste bezpečnostní pásy fungovaly správně, musí být vedeny těsně přes boky a hrudník. Když je sedadlo sklopené, nemůže hrudní část bezpečnostního pásu správně fungovat, protože nepřiléhá k hrudníku. Namísto toho bude před vámi. Během nehody může dojít k vymrštění těla do pásu a ke zranění krku či jiných částí těla.

Čím více je sedadlo sklopené, tím vyšší je nebezpečí, že boky cestujícího podklouznou pod bederní část pásu, nebo že krk cestujícího zasáhne hrudní část pásu.



ONE1031008

### Nastavení opěrky nohou (je-li ve výbavě)

1. Stisknutím přední části spínače (1) opěrku nohou zvednete.
2. Stisknutím zadní části spínače (2) opěrku nohou spustíte.



ONE1031010

### Bederní opěrka

Nastavení bederní opěrky:

- Stisknutím přední části spínače (1) vyklenutí zvýšíte, stisknutím zadní části spínače (2) vyklenutí zmenšíte.

### **POZNÁMKA**

**Když bederní opěrka dosáhne maximální míry opory, nepokračujte v jejím nastavování. Mohlo by dojít k poškození motoru bederní opěrky.**





ONE1031011

### Komfortní sedadlo Relaxion (pro sedadlo řidiče, sedadlo spolujezdce, je-li ve výbavě)

Komfortní sedadla Relaxion rozkládají tlak těla a soustředění hmotnosti na určité části těla, k němuž dochází při dlouhodobém sezení ve stejné poloze. Sedadlo zmírňuje únavu a nepohodlí tím, že poskytuje optimální polohu při sezení.



### POZOR

Při nastavování komfortního sedadla Relaxion dodržujte následující opatření:

- **Nepoužívejte komfortní sedadlo Relaxion, pokud je vozidlo v pohybu. Používání komfortního sedadla by mohlo zvýšit riziko zranění v případě nárazu nebo náhlého zastavení.**
- **Nepoužívejte komfortní sedadlo Relaxion, pokud jsou na zadním sedadle umístěna zavazadla nebo jiné předměty.**
- **Nepoužívejte komfortní sedadlo Relaxion, pokud je vozidlo v pohybu. Bezpečnostní pásy nemusí fungovat běžným způsobem kvůli nedostatečnému přilnutí ramenních pásů k tělu.**
- **Nepoužívejte komfortní sedadlo Relaxion, pokud zadní sedadla nejsou v krajní zadní poloze a ve vzpřímené poloze.**



■ Spínač komfortního sedadla Relaxion spolujezdce

ONE1031012



■ Spínač komfortního sedadla Relaxion řidiče / spolujezdce

ONE1031013

### Aktivace komfortního sedadla Relaxion

Pokud stisknete spínač (1) déle než 0,5 sekundy, na obrazovce multimediálního systému se zobrazí alarm. Poté znovu stiskněte spínač (1) na dobu delší než 0,5 sekundy.

Pokud spínač nestisknete do 5 sekund po zobrazení alarmu, komfortní sedadlo Relaxion se neaktivuje.

Když je aktivováno komfortní sedadlo Relaxion:

1. Sedák se automaticky posune dopředu nebo dozadu.
2. Nastaví se sedák, úhel opěradla a opěrka nohou.

V následujících případech se při zapnutí obrazovce multimediálního systému zobrazí alarm a komfortní sedadlo Relaxion se deaktivuje.

- Když není zařazena poloha P (parkování). (platí pouze pro sedadlo řidiče)
- Když je rychlost vozidla vyšší než 3 km/h. (platí pouze pro sedadlo řidiče)
- Když je zapnutý zadní bezpečnostní pás

### **i** Informace

**Pokud nelze komfortní sedadlo Relaxion ovládat, zkuste resetovat integrovaný paměťový systém. Pokud komfortní sedadlo Relaxion nefunguje ani po resetování integrovaného paměťového systému, doporučujeme kontaktovat autorizovaného opravce HYUNDAI.**

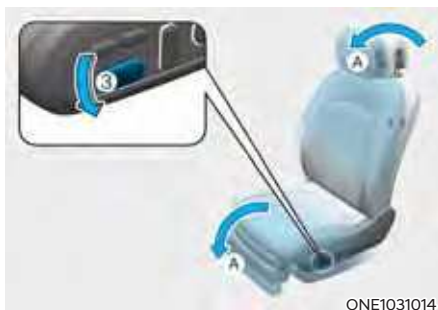

ONE1031014



ONE1031015

[A]: Pohybuje se současně

Pomocí spínačů pro nastavení sedadla (3) můžete současně nastavit pohyby přímo na sedadle.

Zatlačením přední části spínače (3) dolů vrátíte sedadlo do původní polohy.

Zatažením za přední část spínače (3) nastavíte sedadlo do komfortní polohy Relaxion.

I v případě, že je komfortní sedadlo Relaxion ovládáno jinými osobami, je možné dodatečné nastavení pomocí spínačů komfortního sedadla Relaxion.

- Deaktivace komfortního sedadla Relaxion  
Pokud stisknete přední část spínače (2), když je sedadlo v komfortní poloze Relaxion, sedadlo se vrátí zpět do původní polohy.

Když je komfortní sedadlo Relaxion deaktivováno:

- Sedadlo řidiče se vrátí do polohy, ve které byla zařazena poloha P (parkování).
- Sedadlo spolujezdce se vrátí do původní polohy.

V následujících případech se komfortní sedadlo Relaxion řidiče nevrátí do původní polohy.

- Když není zařazena poloha P (parkování).
- Když je rychlost vozidla vyšší než 3 km/h.

## **i** Informace

**Pokud nelze komfortní sedadlo Relaxion ovládat, zkuste resetovat integrovaný paměťový systém. Pokud komfortní sedadlo Relaxion nefunguje ani po resetování integrovaného paměťového systému, doporučujeme kontaktovat autorizovaného opravce HYUNDAI.**

## **POZNÁMKA**

**Nepoužívejte různé spínače sedadla současně. Může dojít k poškození systému sedadla.**

## **Kapsa na opěradle**



Na zadní části opěradel předních sedadel se nalézá kapsa.

## **⚠ POZOR**

**Neukládejte do kapes těžké a ostré předměty. V případě nehody by se mohly z kapsy uvolnit a zranit cestující ve vozidle.**

## Zadní sedadla

### Spínač ovládání zadních sedadel (je-li ve výbavě)



Cestující na předních a zadních sedadlech mohou pomocí spínačů ovládat zadní sedadla.

- Posunutí dopředu nebo dozadu:  
Stisknutím spínače (1) nebo (2) posunete pravou stranu druhé řady sedadel dopředu nebo dozadu.  
Stisknutím spínače (3) nebo (4) posunete levou stranu druhé řady sedadel dopředu nebo dozadu.



## VÝSTRAHA

Dodržujte následující pravidla:

- **Nastavení sedadel**
  - **NIKDY** nenastavujte sedadlo, když je vozidlo v pohybu. Sedadlo se může náhle pohnout a zranit cestujícího.
  - Po seřízení se ujistěte, že je sedadlo zajištěno na svém místě. V opačném případě by mohlo dojít k jeho nečekanému posunutí a způsobení nehody.
- **Sklápění sedadel**
  - Nesklápějte opěradlo, pokud je sedadlo obsazeno (např. cestujícími, zvířaty nebo zavazadly). Může dojít ke zranění cestujícího nebo zvířete nebo k poškození zavazadel.
  - Nikdy nedovolte cestujícím, aby za jízdy seděli na sklopených opěradlech. Není to vhodná poloha sedadla a nelze použít bezpečnostní pásy. V případě nehody nebo náhlého zastavení by mohlo dojít k vážným nebo smrtelným zraněním.
  - Předměty přepravované na sklopeném opěradle, by neměly být vyšší než opěradla předních sedadel. Náklad by mohl při prudkém zastavení sklouznout dopředu a způsobit zranění nebo poškození.
  - Při vrácení opěradla zadního sedadla ze sklopené do vzpřímené polohy přidržíte opěradlo a vracejte ho pomalu. Ujistěte se, že je opěradlo zcela zajištěno ve vzpřímené poloze tím, že zatlačíte na vrchní část opěradla. V případě nehody nebo prudkého zastavení by se mohl v důsledku nezajištěného opěradla posunout náklad velkou silou dopředu a proniknout do prostoru pro cestující a způsobit vážné nebo smrtelné zranění.
  - Při sklápění opěradla lehce tlačte na opěradlo nebo opěrku hlavy proti směru sklápění, abyste mohli regulovat rychlost sklápění. Bez zatlačení může dojít k náhlému sklopení opěradla sedadla, což může při zatáhnutí za páčku způsobit zranění.

- **Nakládání nákladu**
  - Při vykládání nebo nakládání nákladu se ujistěte, že je vypnuté vozidlo, je zařazena poloha P (parkování) a parkovací brzda je řádně zatažena. Pokud tyto kroky nedodržíte, vozidlo se může rozjet, pokud dojde k neúmyslnému stisknutí nebo změně polohy tlačítka řazení nebo voliče řazení.
  - Pokud nakládáte zavazadla přes zadní sedadla, ujistěte se, že je náklad správně zajištěný, aby se nemohl za jízdy pohybovat.
- **Neumísťujte předměty na zadní sedadla, neboť není možné je řádně upevnit. V případě kolize mohou svým pohybem vážně nebo smrtelně zranit cestující.**



### POZOR

Při seřizování sedadel dbejte, aby se vaše ruce nebo prsty nezachytily do mechanismů sedadel.

### POZNÁMKA

Aby nedošlo k poškození vozidla:

- **Zadní bezpečnostní pásy**  
Před sklopením opěradla sedadla zasuňte sponu bezpečnostního pásu do držáku mezi opěradlem a sedákem. A zasuňte popruh bezpečnostního pásu do vodítka, abyste zabránili poškození bezpečnostního pásu.
- **Náklad**  
Při nakládání zavazadel přes zadní sedadla buďte opatrní, abyste nepoškodili interiér vozidla.

### Ruční nastavení

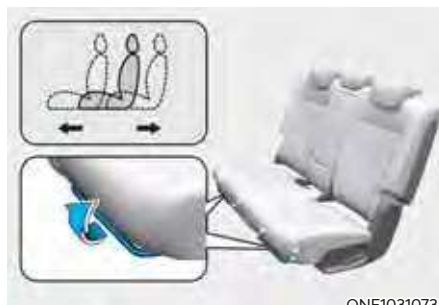

### Dopředu a dozadu

Pro posunutí sedadla dopředu nebo dozadu:

1. Vytáhněte páku podélného nastavení sedadla nahoru a držte ji.
2. Posuňte sedadlo do požadované polohy.
3. Uvolněte páčku a ujistěte se, že se sedadlo zajistilo na svém místě.



### Informace

Pro optimální bezpečnost posuňte zadní sedadlo do krajní zadní polohy.

## Elektrické nastavení (je-li ve výbavě)



### Dopředu a dozadu

Pro posunutí sedadla dopředu nebo dozadu:

1. Zatlačte spínač ovladače dopředu nebo dozadu.
2. Uvolněte spínač, jakmile je sedadlo v požadované poloze.



### Sklon opěradla

Sklopení opěradla:

1. Zatáhněte za páčku sklápění opěradla směrem vzhůru.
  2. Držte páčku a nastavte opěradlo sedadla do požadované polohy.
  3. Uvolněte páčku a ujistěte se, že se opěradlo zajistilo na svém místě. Aby se poloha opěradla uzamkla, páčka se MUSÍ vrátit do své původní polohy.
- \* Opěradla sedadel lze sklopit pomocí páčky sklápění opěradel.

## Sklápění zadních sedadel

Pro usnadnění přepravy dlouhých předmětů nebo pro zvětšení objemu zavazadlového prostoru lze zadní opěradla sklopit.

Sklopení zadního opěradla:

1. Umístěte opěradlo předního sedadla do vzpřímené polohy a v případě potřeby posuňte přední sedadlo dopředu.



2. Opěrky hlavy na zadních sedadlech nastavte do nejnižší polohy.



3. Vedte popruhy bezpečnostního pásu směrem ven od zadního sedadla, abyste zabránili zachycení pásů za nebo pod sedadly.



ONE1031027

4. Zatáhněte za uvolňovací páčku sklápění zadních sedadel (1) a sklopte opěradlo (2) směrem dopředu. Při vrácení opěradla do vzpřímené polohy vždy zkontrolujte, zda bylo zajištěno ve své poloze zatlačením na horní hranu opěradla.



ONE1031028

5. Chcete-li použít zadní sedadlo, zvedněte a vyklopte opěradlo (2) do svislé polohy zatažením za páčku sklápění (1). Zatlačte pevně na opěradlo, až se zajistí na svém místě. Ujistěte se, že je opěradlo zajištěno na svém místě.
6. Vraťte zadní bezpečnostní pás do správné polohy.

### Loketní opěrka



ONE1031031

Loketní opěrka se nalézá uprostřed zadního sedadla. Chcete-li použít loketní opěrku, vytáhněte ji ze zadního sedadla směrem dolů.

### Opěrka hlavy

Přední i zadní sedadla jsou vybavena nastavitelnými opěrkami hlavy. Opěrky hlavy zajišťují cestujícím pohodlí, ale především je mají chránit před hyperflexí a dalšími zraněními krku a páteře při nehodě, zejména při nárazu zezadu.

### VÝSTRAHA

Pro snížení nebezpečí závažného či smrtelného zranění při nehodě dodržujte při nastavování opěrek hlavy následující opatření:

- Všechny opěrky hlavy nastavte správně ještě PŘED jízdou.
- NIKDY nedovoďte nikomu, aby jel na sedadle bez opěrky hlavy.



- Nastavte opěrky tak, aby střední část opěrky byla ve stejné výšce, jako je výška horní části očí daného cestujícího.
- NIKDY nenastavujte polohu opěrky hlavy na sedadle řidiče, když je vozidlo v pohybu.
- Nastavte opěrku hlavy co nejbližší k hlavě pasažéra. Nepoužívejte polštáře, které by oddalovaly tělo od opěradla.
- Po nastavení opěrky zkontrolujte, že se zajistila ve správné pozici.

### VÝSTRAHA

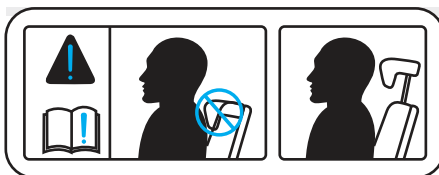

Sedí-li někdo na zadním sedadle, nenastavujte opěrku hlavy zadního sedadla do nejnižší polohy.

### POZOR

Když na zadních sedadlech nikdo není, nastavte opěrku hlavy do nejnižší polohy. Opěrka hlavy na zadním sedadle může snížit výhled směrem dozadu.

### **POZNÁMKA**

NIKDY do opěrek hlavy netlučte ani za ně netahejte, aby nedošlo k jejich poškození.



## Opěrky hlavy na předních sedadlech



ONE1031076L

Sedadla řidiče a předního spolujezdce jsou vybavena nastavitelnými opěrkami hlavy, které slouží pro bezpečnost a pohodlí cestujících.

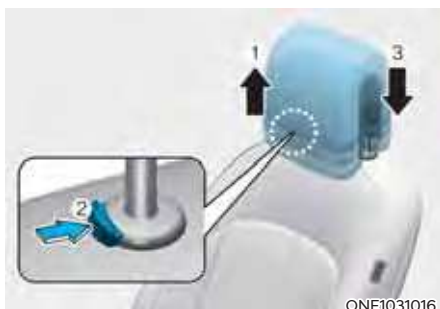

ONE1031016

### Nastavení výšky opěrek

Pro zvednutí opěrky hlavy:

1. Vytáhněte opěrku do požadované polohy (1).

Pro snížení opěrky hlavy:

1. Zatlačte a přidržte uvolňovací tlačítko (2) na držáku opěrky.
2. Zasuňte opěrku do požadované polohy (3).



ONE1031017

### Předozadní nastavení

Opěrku hlavy lze nastavit dopředu zatažením opěrky hlavy dopředu do požadované aretované polohy. Chcete-li nastavit opěrku hlavy zcela dozadu, zatáhněte ji zcela dopředu a uvolněte.

### POZNÁMKA



OH1038136

**Jestliže sklopíte sedadlo dopředu s vytaženou opěrkou hlavy a zvednutým sedákem, může se opěrka hlavy dostat do kontaktu se sluneční clonou nebo jinými částmi vozidla.**



### Vyjmutí a opětovné nasazení

Pro vyjmutí opěrky hlavy:

1. Sklopte opěradlo (2) pomocí spínače ovládání sklonu opěradla (1).
2. Vytáhněte opěrku hlavy do nejvyšší polohy a při stisknutí uvolňovacího tlačítka (3) opěrku hlavy vyjměte (4).

### VÝSTRAHA

**NIKDY nedovolte nikomu cestovat na sedadle bez opěrky hlavy.**

Pro opětovné nasazení opěrky hlavy:

1. Opěradlo sedadla sklopte stisknutím páčky nebo spínače ovládání sklonu opěradla (3).
2. Vložte vodící tyče opěrky (2) do otvorů v opěradle a zároveň stiskněte uvolňovací tlačítko (1).
3. Nastavte příslušnou výšku opěrky hlavy.
4. Upravte sklon opěradla (4) pomocí spínače ovládání sklonu opěradla (3).

### VÝSTRAHA

**Po nasazení a nastavení polohy opěrky se vždy ujistěte, že se opěrka zajistila v požadované poloze.**

## Opěrky hlavy na zadních sedadlech



Všechna zadní sedadla jsou vybavena opěrkami hlavy za účelem zajištění bezpečnosti a pohodlí cestujících.



### Nastavení výšky opěrek

Pro zvednutí opěrky hlavy:

1. Vytáhněte opěrku do požadované polohy (1).

Pro snížení opěrky hlavy:

1. Zatlačte a přidržte uvolňovací tlačítko (2) na držáku opěrky.
2. Zasuňte opěrku do požadované polohy (3).



### Vyjmutí a opětovné nasazení

Pro vyjmutí opěrky hlavy:

1. Zvedněte co nejvíce opěrku hlavy.
2. Stiskněte uvolňovací tlačítko opěrky hlavy (1) a zároveň vytáhněte opěrku hlavy směrem nahoru (2).

Pro opětovné nasazení opěrky hlavy:

1. Vložte vodící tyče opěrky (3) do otvorů v opěradle a zároveň stiskněte uvolňovací tlačítko (1).
2. Nastavte příslušnou výšku opěrky hlavy.

### Vyhřívání sedadel

Vyhřívání sedadel slouží k ohřevu sedadel za chladného počasí.

Za teplého počasí nebo v době, kdy vyhřívání sedadel není potřebné, přepněte spínače vyhřívání sedadel do polohy OFF.



### VÝSTRAHA

Vyhřívání sedadla může způsobit **ZÁVAŽNÉ POPÁLENINY**, a to i při nízkých teplotách a především při delším používání.

Cestující musí být schopni cítit, že se sedadlo přehřívá, aby je mohli v případě potřeby vypnout.

Vyhřívání sedadel spotřebovává obrovské množství elektřiny. Nepoužívejte vyhřívání sedadel, když je vozidlo vypnuté, abyste zabránili vybití akumulátoru.

Lidé, kteří nemohou vnímat změnu teploty nebo necítí bolest působící na pokožku, by měli být mimořádně opatrní. Jde především o následující typy cestujících:

- Kojenci, děti, starší nebo postižené osoby nebo nemocní lidé.
- Lidé s citlivou pokožkou nebo náchylní k popálení.
- Vyčerpané osoby.
- Intoxikované osoby.
- Lidé, kteří berou léky způsobující malátnost nebo ospalost.



### VÝSTRAHA

Na sedadlo se zapnutým vyhříváním **NIKDY** nepokládejte žádný předmět, který tepelně izoluje, jako je deka nebo polštář. Může dojít k přehřátí sedadla a k následnému popálení nebo poškození sedadla.

### POZNÁMKA

Aby nedošlo k poškození sedadel a jejich vyhřívání:

- Nikdy nečistěte sedadla rozpouštědly, jako je ředidlo, benzen, alkohol nebo benzin.
- Nepokládejte na sedadla vybavená vyhříváním těžké a ostré předměty.
- Neměňte potah sedadla. Může dojít k poškození vyhřívání sedadel.

### Vyhřívání předních sedadel

■ Multimediální systém



ONE1031085L

Když je vozidlo zapnuté, dotkněte se ikony „Heating/Ventilation“ na domovské obrazovce multimediálního systému.



Stiskněte tlačítko WARMER na předním ovládacím panelu klimatizace.



Chcete-li aktivovat vyhřívání jednotlivých předních sedadel, dotkněte se ikony ^ na obrazovce multimediálního systému. Stisknutím ikony ^ nebo v upravte teplotu.

Vyhřívání sedadla se automaticky zastaví, když teplota sedadla dosáhne určité úrovně, a automaticky se znovu aktivuje, když teplota sedadla klesne pod určitou teplotu.

#### • Manuální regulace teploty

Každým dotknutím ikony ^ nebo v se nastavení teploty sedadla změní následujícím způsobem:

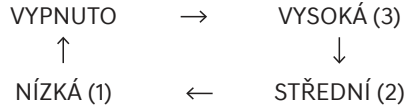

#### • Automatická regulace teploty

Vyhřívání sedadla začne automaticky regulovat teplotu sedadla, aby se zabránilo popáleninám při nízkých teplotách po manuálním zapnutí.

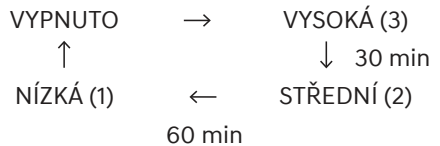

Teplotu sedadla můžete zvýšit ručním dotykem ikony. Teplota sedadla se však opět automaticky nastaví.

#### • Automatické funkce využívající nastavení klimatizace (pro sedadlo řidiče)

Vyhřívání sedadel automaticky za jízdy reguluje teplotu sedadel v závislosti na okolní teplotě.

Pro použití této funkce je nutno ji povolit v nabídce Nastavení na obrazovce multimediálního systému. Zvolte:

- Setup → Vehicle Settings → Seat → Heated/Ventilated Features → Auto. Controls That Use Climate Control Settings → Seat Warmer/Ventilation

- Pokud se dotknete ikony  $\wedge$  nebo  $\vee$  na déle než 1,5 sekundy, nebo se dotknete ikony OFF, když je vyhřívání sedadla se v činnosti, vyhřívání sedadla se vypne.
- Vyhřívání sedadla se přepne do polohy OFF po každém přepnutí tlačítka start/stop motoru do polohy ON. Pokud jde však zapnutá funkce Automatické funkce využívající nastavení klimatizace, vyhřívání sedadla řidiče se zapíná a vypíná v závislosti na okolní teplotě.

### Vyhřívání zadních sedadel (je-li ve výbavě)



- Když je vozidlo zapnuté, stisknutím spínačů vyhřívání sedadel umístěné na obou sedadlech vyhřejete zadní sedadla.
- Vyhřívání sedadla se automaticky zastaví, když teplota sedadla dosáhne určité úrovně, a automaticky se znovu aktivuje, když teplota sedadla klesne pod určitou teplotu.

- Manuální regulace teploty  
Každým stisknutím tlačítka se nastavení teploty sedadla změní následujícím způsobem:

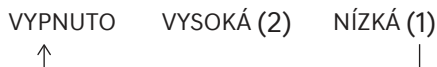

- Automatická regulace teploty  
Vyhřívání sedadla začne automaticky regulovat teplotu sedadla, aby se zabránilo popáleninám při nízkých teplotách po manuálním zapnutí.

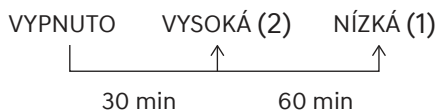

Teplotu sedadla můžete zvýšit ručním stisknutím spínače. Teplota sedadla se však opět automaticky nastaví.

- Pokud stisknete spínač na více než 1,5 sekundy se zapnutým vyhříváním, vyhřívání sedadla se vypne.
- Vyhřívání sedadla se přepne do polohy OFF po každém přepnutí tlačítka start/stop motoru do polohy ON.

- Vyhřívání zadních sedadel lze nastavit na obrazovce multimediálního systému.



ONE1031082L

- Na obrazovce multimediálního systému „Heating/Ventilation“ se dotkněte ikony „Rear Heat“.



ONE1031078L

Chcete-li aktivovat vyhřívání všech zadních sedadel, dotkněte se ikony  $\wedge$  na obrazovce multimediálního systému. Stisknutím ikony  $\wedge$  nebo  $\vee$  upravte teplotu.

## Ventilování sedadel

Ventilování sedadel je určeno k ochlazení předních sedadel prostřednictvím proudění vzduchu malými větracími otvory v povrchu sedáků a opěradel.

Pokud není ventilování sedadel potřebné, udržujte je vypnuté.

### POZNÁMKA

**Aby nedošlo k poškození ventilování sedadel:**

- **Nikdy nečistěte sedadla rozpouštědly, jako je ředidlo, benzen, alkohol nebo benzin.**
- **Zabraňte rozlití tekutin na povrch předních sedadel a jejich opěradel; může dojít k zneprůchodnění otvorů a k funkčním poruchám.**
- **Pod sedadla neumísťujte materiály jako plastové tašky nebo noviny. Mohou zablokovat přívod vzduchu a způsobit poruchu ventilace.**
- **Neměňte potah sedadla. Může dojít k poškození ventilování sedadel.**
- **Pokud vývody vzduchu nefungují, znovu nastartujte vozidlo. Nedojde-li k nápravě, doporučujeme vám nechat vozidlo zkontrolovat u autorizovaného opravce HYUNDAI.**

## Ventilování předních sedadel (je-li ve výbavě)

### ■ Multimediální systém



ONE1031085L

Když je vozidlo zapnuté, dotkněte se ikony „Heating/Ventilation“ na domovské obrazovce multimediálního systému.

### ■ Ovládací panel klimatizace



ONE1031081

Stiskněte tlačítko WARMER na předním ovládacím panelu klimatizace.



ONE1031080L

Chcete-li aktivovat ventilování jednotlivých předních sedadel, dotkněte se ikony ∨ na obrazovce multimediálního systému. Stisknutím ikony ^ nebo ∨ upravte proudění vzduchu.

- Při každém dotknutí ikony ∨ se proud vzduchu změní následujícím způsobem:

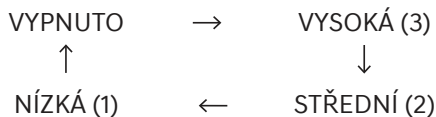

- Pokud je ventilování sedadel nastaveno na HIGH, rychlost proudění vzduchu se zvyšuje v závislosti na rychlosti vozidla.
- Pro účinnější ventilování sedadel použijte tuto funkci společně se zapnutou klimatizací.
- Změna teploty se může projevit až po 3–5 minutách od zapnutí.



- Automatické funkce využívající nastavení klimatizace (pro sedadlo řidiče).  
Ventilování sedadel automaticky při zapnutém vozidle reguluje teplotu sedadla v závislosti na okolní teplotě. Pro použití této funkce je nutno ji povolit v nabídce Nastavení na obrazovce multimediálního systému. Zvolte:
  - Setup → Vehicle Settings → Seat → Heated/Ventilated Features → Auto. Controls That Use Climate Control Settings → Seat Warmer/Ventilation
- Pokud se dotknete ikony  $\wedge$  nebo  $\vee$  na déle než 1,5 sekundy, nebo se dotknete ikony OFF, když je ventilování sedadel v činnosti, tato funkce se vypne.
- Ventilování sedadel se přepne do polohy OFF po každém přepnutí tlačítka start/stop motoru do polohy ON. Pokud jde však zapnutá funkce Automatické funkce využívající nastavení klimatizace, vyhřívání sedadla řidiče se zapíná a vypíná v závislosti na okolní teplotě.

## **Pokročilé upozornění na cestující na zadním sedadle (ROA) (je-li ve výbavě)**

Systém pokročilého upozornění na cestující na zadním sedadle slouží k tomu, aby řidiči zabránil opustit vozidlo, když na zadním sedadle zůstává cestující.

### **Nastavení systému**

Chcete-li použít Upozornění na cestující na zadním sedadle, je nutné je aktivovat v nabídce Nastavení na obrazovce multimediálního systému. Zvolte:

- Setup → Vehicle Settings → Convenience → Rear Occupant Alert (ROA)

### **Podrobné informace naleznete v samostatně dodávané příručce k multimediálnímu systému.**

### **Činnost systému**

- První výstraha  
Když vypnete vozidlo a otevřete dveře řidiče po otevření a zavření zadních dveří nebo dveří zavazadlového prostoru, zobrazí se na sdruženém přístroji varovné hlášení „Check rear seats“ (Zkontrolujte zadní sedadla).
- Druhá výstraha (je-li ve výbavě snímač)  
Po první výstraze se spustí druhá výstraha, pokud systém detekuje pohyb ve vozidle poté, co dojde k zavření dveří řidiče a k zamknutí všech dveří. Přibližně na 25 sekund budou blikat výstražná světla a bude znít houkačka. Pokud bude systém nadále detekovat pohyb, výstraha se zopakuje až 8krát.  
Odemkněte dveře chytrým klíčkem a výstraha se zastaví.
- Systém snímá pohyb ve vozidle po dobu 10 minut od zamknutí dveří.

## **i** Informace

- Druhá výstraha se aktivuje až po aktivaci první výstrahy.
- Druhá výstraha se aktivuje, pouze pokud je vozidlo vybaveno snímačem.



Nechcete-li systém upozornění na cestující na zadním sedadle (ROA) používat, stiskněte tlačítko OK na volantu, když se na sdruženém přístroji zobrazí první výstraha. Tímto způsobem se jednorázově deaktivuje druhá výstraha.

- Detekce pohybu uvnitř vozidla se zastaví při vzdáleném nastartování (je-li ve výbavě vzdálené startování).

## Bezpečnostní opatření pro systém

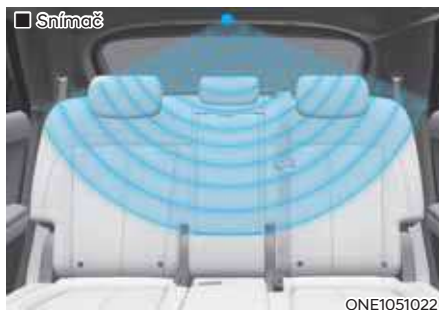

- Ověřte, že jsou zavřena všechna okna. Pokud je některé okno otevřené, může dojít ke spuštění výstrahy, jestliže snímač detekuje nežádoucí pohyb (např. způsobený větrem nebo hmyzem).
- Výstraha se může spustit, pokud je detekován pohyb na sedadle řidiče či spolujezdce.
- Výstraha se může spustit, pokud jsou dveře zamčené a ve vozidle je cestující.
- Výstraha se může spustit, dojde-li k nárazu do vozidla.
- Pokud jsou ve vozidle naskládány krabice nebo jiné předměty, systém nemusí krabice nebo předměty detekovat. Anebo se může výstraha aktivovat, jestliže krabice nebo předměty spadnou.
- Výstraha se může spustit, pokud je detekován pohyb na sedadle řidiče či spolujezdce.
- Výstraha se může spustit při zamknutých dveřích, je-li vozidlo v myčce nebo jsou v okolí vibrace či hluk.
- Výstraha se může spustit, pokud se ve vozidle nacházejí předměty z kovu nebo s obsahem kapaliny.



## VÝSTRAHA

I když je vozidlo vybaveno pokročilým systémem upozornění na cestující na zadním sedadle (ROA), vždy zkontrolujte zadní sedadlo, než opustíte vozidlo.

Pokročilý systém upozornění na cestující na zadním sedadle (ROA) nemusí fungovat, jestliže:

- Pohyb po určitou dobu ustane nebo je příliš malý.
- Dítě nesedí v dětském zádržném systému.
- Pohyb je detekován i v jiných oblastech než na zadních sedadlech.
- Cestující na zadním sedadle je zakrytý tkaninou obsahující kovové prvky, například dekou.
- Objekt ve vozidle blokuje snímač.
- Snímač je znečištěn cizím materiálem.
- Zvíře na zadním sedadle nebo v zavazadlovém prostoru není dostatečně velké na to, aby ho senzor zachytil, nebo se téměř nepohybuje.
- Připevňování předmětů na vnitřní strop nebo jeho úprava, deformace nebo poškození.
- V okolí vozidla dochází k elektronickému rušení.
- Jiné vlivy prostředí, které mohou ovlivnit systém.

### BEZPEČNOSTNÍ PÁSY

Tato část popisuje, jak správně používat bezpečnostní pásy. Rovněž popisuje, co není vhodné při používání bezpečnostních pásů dělat.

#### Pravidla pro bezpečné používání bezpečnostních pásů

Před každou jízdou se vždy připestejte a ujistěte se, že se připestovali také všichni ostatní cestující. Airbagy slouží jako bezpečnostní doplněk bezpečnostních pásů, nejde o jejich náhradu. Ve většině zemí platí, že všichni cestující ve vozidle musí být řádně připestováni.

#### VÝSTRAHA

Když je vozidlo v pohybu, **VŠICHNI** cestující musí být správně připestováni bezpečnostními pásy. Při nastavování a používání bezpečnostních pásů dodržujte následující opatření:

- Děti menší než 150 cm a lehčí než 36 kg by měly být vždy řádně připestovány na zadních sedadlech.
- Nikdy nevozte dítě na předním sedadle, pokud není vypnutý airbag. Pokud dítě sedí na sedadle spolujezdce, posuňte sedadlo co možná nejvíce dozadu a dítě řádně připestejte.
- **NIKDY** nedovolte, aby kojeneček či malé dítě cestovalo na klíně dospělého.
- **NIKDY** necestujte se sklopeným opěradlem.
- Nedovolte, aby více dětí cestovalo na jednom sedadle či se společně poutalo jedním bezpečnostním pásem.
- Nikdy neved'te horní část pásu pod rukou nebo za zády.

- **Nikdy bezpečnostní pásy neved'te přes křehké předměty. Při prudkém zastavení nebo nárazu může pás předměty poškodit.**
- **Bezpečnostní pásy nesmějí být překroucené. Překroucený bezpečnostní pás vás při nehodě správně neochrání.**
- **Nepoužívejte bezpečnostní pás s poškozenou tkaninou nebo dalšími součástmi.**
- **Nezapínejte bezpečnostní pás do zámků určených pro jiné pásy.**
- **NIKDY si nerozepínejte bezpečnostní pásy za jízdy. Může dojít ke ztrátě kontroly nad vozidlem a k nehodě.**
- **Ujistěte se, že v zámku pásu není žádný předmět, který by zabraňoval správné funkci zapínacího mechanismu. Bezpečnostní pás by se nemusel správně zajistit.**
- **Uživatel by neměl přidávat další příslušenství ani provádět žádné úpravy, které by bránily zařízením pro nastavení bezpečnostních pásů v napnutí volného pásu nebo bránily uživatelům bezpečnostního pásu upravit napnutí volného pásu.**

#### VÝSTRAHA

Poškozené bezpečnostní pásy a mechanismus bezpečnostních pásů nebudou správně fungovat. Vždy vyměňte:

- Prodřenou, kontaminovanou nebo poškozenou tkaninu.
- Poškozené pevné součásti pásu.
- Celý komplet pásu, který byl používán během nehody, i když není poškozená tkanina nebo ostatních součástí zjevné.

## Varovná kontrolka bezpečnostního pásu

### Varování bezpečnostního pásu řidiče



Při každém přepnutí tlačítka start/stop motoru do polohy ON se zhruba na 6 sekund rozsvítí varovná kontrolka bezpečnostních pásů jako připomínka řidiči, bez ohledu na to, zda jsou cestující připoutáni. Pokud nedojde k zapnutí bezpečnostního pásu, asi 6 sekund bude znít varovný zvuk.

Pokud se rozjedete s nezapnutým bezpečnostním pásem, nebo si jej odepnete a pojedete rychlostí do 20 km/h nebo zastavíte, rozsvítí se příslušná varovná kontrolka.

Pokud se rozjedete s nezapnutým bezpečnostním pásem, nebo si jej odepnete a pojedete rychlostí 20 km/h nebo rychleji, varovná kontrolka se rozbliká a rozezní se na zhruba 100 sekund varovný zvuk.

Dojde-li k rozepnutí bezpečnostního pásu při jízdě rychlostí pod 20 km/h, rozsvítí se varovná kontrolka.

Pokud bude rychlost vozidla 20 km/h nebo vyšší, varovná kontrolka bude blikat a po dobu zhruba 100 sekund bude znít varovný zvuk.

### Varování bezpečnostního pásu spolujezdce

Jako připomínka pro spolujezdce vpředu se po každém přepnutí tlačítka start/stop motoru do polohy ON bez ohledu na zapnutí bezpečnostního pásu na 6 sekund rozsvítí varovná kontrolka bezpečnostního pásu předního sedadla spolujezdce.

Pokud se rozjedete s nezapnutým bezpečnostním pásem, nebo si jej odepnete a pojedete rychlostí do 20 km/h nebo zastavíte, rozsvítí se příslušná varovná kontrolka.

Pokud se rozjedete s nezapnutým bezpečnostním pásem, nebo si jej odepnete a pojedete rychlostí 20 km/h nebo rychleji, varovná kontrolka se rozbliká a rozezní se na zhruba 100 sekund varovný zvuk.

Dojde-li k rozepnutí bezpečnostního pásu při jízdě rychlostí pod 20 km/h, rozsvítí se varovná kontrolka. Pokud bude rychlost vozidla 20 km/h nebo vyšší, varovná kontrolka bude blikat a po dobu zhruba 100 sekund bude znít varovný zvuk.



### VÝSTRAHA

**Jízda v nesprávné poloze negativně ovlivňuje systém varování bezpečnostního pásu spolujezdce. Je důležité, aby řidič poučil spolujezdce o správné poloze uvedené v této příručce.**



### Informace

- Varovná kontrolka bude blikat nebo se rozsvítí na 6 sekund, i když nebude sedadlo spolujezdce obsazené.
- Varování bezpečnostního pásu spolujezdce se může také spustit, když na sedadlo spolujezdce dáte zavazadlo.

### Varování bezpečnostního pásu zadního sedadla



#### Pro sedadlo vzadu vlevo a vzadu vpravo

- Jako připomínka pro spolujezdce vzadu po každém přepnutí tlačítka start/stop motoru do polohy ON bez ohledu na zapnutí bezpečnostního pásu na 6 sekund rozsvítí varovná kontrolka bezpečnostního pásu sedadla spolujezdce vzadu.
- Jestliže se rozjedete bez zapnutí bezpečnostních pásů nebo si je rozepnete při jízdě rychlostí nižší než 20 km/h, rozsvítí se příslušná kontrolka, dokud si pásy nezapnete.
- Pojedete-li dále bez zapnutých pásů nebo si pásy rozepnete při jízdě rychlostí 20 km/h nebo vyšší, rozezní se na zhruba 35 sekund varovný zvuk a varovná kontrolka pásů se rozblíká.
- Dojde-li k rozeznutí bezpečnostního pásu při jízdě rychlostí pod 20 km/h, rozsvítí se varovná kontrolka.
- Pokud bude rychlost vozidla 20 km/h nebo vyšší, varovná kontrolka bude blikat a po dobu zhruba 35 sekund bude znít varovný zvuk.

#### Pro prostřední zadní sedadlo

- Jako připomínka pro spolujezdce vzadu po každém přepnutí tlačítka start/stop motoru do polohy ON bez ohledu na zapnutí bezpečnostního pásu na 6 sekund rozsvítí varovná kontrolka bezpečnostního pásu sedadla spolujezdce vzadu.
- Pokud je tlačítko start/stop motoru v poloze ON, když není zapnutý bezpečnostní pás, bude na zhruba 70 sekund svítit varovná kontrolka bezpečnostního pásu.
- Pokud se rozjedete s nezapnutým bezpečnostním pásem, nebo si jej odepnete a pojedete rychlostí pod 20 km/h, příslušná varovná kontrolka bude nadále svítit po dobu přibližně 70 sekund.
- Pojedete-li dále bez zapnutých pásů nebo si pásy rozepnete při jízdě rychlostí vyšší než 20 km/h, rozezní se na zhruba 35 sekund varovný zvuk a varovná kontrolka pásů se rozblíká.
- Dojde-li k otevření nebo zavření zadních dveří při jízdě rychlostí pod 10 km/h, varovná kontrolka a varovný zvuk nebudou v činnosti, i kdyby vozidlo jelo rychlostí přes 20 km/h.

## Zádržný systém bezpečnostních pásů

### Tříbodový bezpečnostní pás



#### Zapnutí pásu:

Vytáhněte pás z navijáče a vložte kovovou sponu (1) do zámku (2). Uslyšíte „cvaknutí“ při zajištění spony v zámku.



Dolní část pásu (1) ved'te přes boky a horní část pásu (2) ved'te přes hrudník.

Bezpečnostní pás se automaticky nastaví na správnou délku pouze v případě, že dolní část pásu nastavíte ručně tak, aby vedla pevně přes boky. Pokud se pomalu nahnete dopředu, pás se vytáhne a umožní vám volný pohyb.

V případě prudkého zastavení nebo nárazu bude pás zablokován ve své poloze. Pás se také zajistí v případě, že se příliš rychle nakloníte dopředu.

## POZNÁMKA

Pokud nemůžete vytáhnout dostatečnou část bezpečnostního pásu z navijáče, silně za popruh zatáhněte a uvolněte jej. Po uvolnění budete moci bezpečnostní pás hladce vytáhnout.

## ⚠ VÝSTRAHA



Nesprávně nastavené bezpečnostní pásy zvyšují riziko závažného zranění při nehodě. Při nastavování bezpečnostních pásů dodržujte následující opatření:

- Bederní část bezpečnostního pásu umístěte co nejnižše kolem svých boků, nikoli přes pas, aby tkanina přiléhala. Při tomto vedení pásu mohou sílu nárazu pohltit silně pánevní kosti a snižuje se riziko vnitřního zranění.
- Jednu ruku dejte pod ramenní část pásu a druhou přes pás, viz ilustrace.
- Horní ukotvení bezpečnostního pásu musí být vždy řádně zajištěné ve správné výšce.
- Nikdy neved'te horní část pásu přes krk nebo tvář.

### Výškové nastavení

Výškové nastavení ukotvení předního bezpečnostního pásu lze nastavit do čtyř různých poloh s ohledem na pohodlí a bezpečnost.

Horní část pásu by měla vést přes hrudník a středem přes rameno, které je blíže ke dveřím, ne přes krk.



Pokud chcete upravit výšku ukotvení bezpečnostního pásu, posuňte nastavovač výšky nahoru nebo dolů do požadované polohy.

Chcete-li ukotvení zvýšit, zatáhněte za něj směrem nahoru (1). Pro jeho snížení ho zatlačte dolů (3) při současném stisknutí tlačítka nastavovače výšky (2).

Uvolněte tlačítko, čímž se ukotvení zajistí ve zvolené poloze. Pokuste se posunout nastavovač výšky, abyste se ujistili, že je zajištěn v dané poloze.



### Rozepnutí pásu:

Stiskněte uvolňovací tlačítko (1) na zámku.

Po uvolnění by se měl bezpečnostní pás automaticky navinout zpět do navíječe. Pokud se tak nestane, zkontrolujte bezpečnostní pás, zda není překroucený, a zkuste to znovu.



### Bezpečnostní pás prostředního zadního sedadla (tříbodový bezpečnostní pás prostředního zadního sedadla)



Pokud chcete použít bezpečnostní pás na prostředním zadním sedadle, musíte použít zámek s označením „CENTER“.

#### **i** Informace

Pokud nemůžete vytáhnout bezpečnostní pás z navijecce, silně za popruh zatáhněte a uvolněte jej. Po uvolnění budete moci bezpečnostní pás hladce vytáhnout.

#### **!** VÝSTRAHA

Při používání bezpečnostního pásu středního zadního sedadla se ujistěte, že je opěradlo zajištěno na svém místě.

Jinak by se v případě prudkého zastavení nebo nehody mohlo opěradlo posunout a způsobit vážné zranění.

### Předpínače bezpečnostních pásů



OJX1039118

[1]: Bezpečnostní pás s předpínačem v navijecím modulu  
Přední sedadlo a zadní vnější sedadlo

Vozidlo je vybaveno předpínači bezpečnostních pásů u řidiče, předního spolujezdce a cestujících vzadu. Účelem předpínačů bezpečnostních pásů je zajistit, aby se v případě určitých typů čelních či bočních srážek bezpečnostní pásy pevně utáhly kolem těla cestujícího. Předpínače bezpečnostních pásů se obvykle aktivují společně s airbagy při dostatečně silných čelních či bočních srážkách.

Při prudkém zastavení, nebo pokud se cestující pohne dopředu příliš rychle, navijec zablokuje pás.

Při určitých typech čelních srážek se aktivují předpínače a přitáhnou bezpečnostní pás pevně kolem těla cestujícího.

Pokud systém rozpozná příliš vysoké napětí bezpečnostního pásu řidiče nebo spolujezdce, když se aktivuje systém předpínače, omezovač síly uvnitř předpínače sníží sílu napnutí příslušného bezpečnostního pásu.

### VÝSTRAHA

- Vždy se připevněte a sed'te ve správné poloze.
- Bezpečnostní pásy nesmějí být uvolněné nebo překroucené. Uvolněný nebo překroucený bezpečnostní pás vás při nehodě správně neochrání.
- Nepokládejte žádné předměty do blízkosti zámku pásu. Mohly by negativně ovlivnit funkci zámku.
- Po aktivaci předpínače nebo po nehodě nechte předpínač vždy vyměnit.
- NIKDY nekontrolujte, neopravujte ani nevyměňujte předpínače sami. Doporučujeme vám nechat předpínače zkontrolovat, opravit nebo vyměnit u autorizovaného opravce HYUNDAI.
- Zabraňte úderům do konstrukce bezpečnostních pásů.

### VÝSTRAHA

Nedotýkejte se sestavy předpínače bezpečnostního pásu po dobu několika minut od jejich aktivace. Když se předpínací mechanismus během srážky aktivuje, zahřeje se na vysokou teplotu a může vás popálit.

### POZOR

Práce na karoserii v přední části vozidla mohou vést k poškození systému předpínače bezpečnostního pásu. Proto vám doporučujeme svěřit servis tohoto systému autorizovanému opravci HYUNDAI.

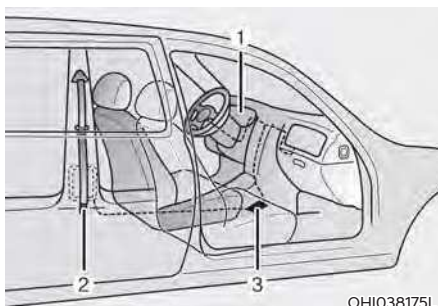

Systém předpínačů bezpečnostních pásů se skládá především z následujících součástí. Jejich umístění je uvedeno na obrázku výše:

- (1) Varovná kontrolka airbagu SRS
- (2) Předpínač v navijecím modulu
- (3) Řídicí modul SRS
- (4) Zadní předpínač v navijecím modulu

**POZNÁMKA**

Snímač, který aktivuje řídicí modul SRS, je propojený s předpínači bezpečnostních pásů. Varovná kontrolka airbagů ve sdrúženém přístroji se po zapnutí tlačítka start/stop motoru zhruba na 3–6 sekund rozsvítí a poté by měla zhasnout.

Pokud předpínač bezpečnostních pásů nefunguje správně, varovná kontrolka se rozsvítí, i když je airbag SRS v pořádku. Jestliže se varovná kontrolka nerozsvítí, trvale svítí nebo se rozsvítí za jízdy, doporučujeme nechat předpínač, bezpečnostní pásy i řídicí modul SRS co nejdříve zkontrolovat u autorizovaného opravce HYUNDAI.

**i** Informace

- Předpínač bezpečnostních pásů se může aktivovat při určitých čelních a bočních srážkách nebo při převržení (je-li vozidlo vybaveno snímačem převržení).
- Při aktivaci předpínačů bezpečnostních pásů se může ozvat silný hluk a v prostoru pro cestující se může objevit jemný prášek, který vypadá jako kouř. Jde o běžný projev systému a není nebezpečný.
- I když tento prášek není toxický, může způsobit podráždění kůže a neměl by být vdechován po delší dobu. Po nehodě, při níž se aktivovaly předpínače bezpečnostních pásů, pečlivě omyjte veškerá zasažená místa.

**Další bezpečnostní upozornění týkající se bezpečnostních pásů****Používání bezpečnostních pásů v těhotenství**

I během těhotenství je potřeba vždy používat bezpečnostní pásy. Nejlepší způsob, jak ochráníte své doposud nenarozené dítě, je chránit sebe sama pomocí bezpečnostního pásu.

Těhotné ženy by měly vždy používat tříbodový bezpečnostní pás. Hrudní část bezpečnostního pásu vedte přes hrudník mezi prsy, nikdy ne přes krk. Bederní část vedte pod břichem tak, aby pás PEVNĚ obepínal vaše boky a pánevní kost, a pod zaoblenou částí břicha.

**VÝSTRAHA**

**Aby nedošlo k závažnému poranění nebo smrti nenarozeného dítěte při nehodě, nesmí těhotné ženy NIKDY vést dolní část bezpečnostního pásu přes břicho či nad ním v místech, kde se nalézá dítě.**

**Používání bezpečnostních pásů u dětí****Kojenci a malé děti**

Většina zemí má zákony týkající se dětských zádržných systémů vyžadující, aby děti cestovaly ve schválených dětských zádržných systémech včetně posedáků. Věk, od kterého je možné místo dětského zádržného systému používat bezpečnostní pásy, se liší podle zemí, proto musíte dodržovat příslušné předpisy platné v zemi, ve které cestujete. Dětské zádržné systémy musí být řádně umístěny a nainstalovány na zadním sedadle.

Více informací naleznete v této kapitole v pasáži „Dětské zádržné systémy“.



### VÝSTRAHA

**Děti VŽDY řádně připevněte v dětském zádržném systému odpovídajícím výšce a hmotnosti dítěte.**

**Abyste nemohlo dojít k závažnému poranění nebo úmrtí dítěte či jiných cestujících, NIKDY nedržte dítě za jízdy na klíně či v náruči. Velké síly, které vznikají během srážky, vytrhnou dítě z vašich rukou a vymrští jej do interiéru vozidla.**

Malé děti jsou v případě nehody nejlépe chráněny před zraněním, když jsou správně připoutány na zadním sedadle v dětském zádržném systému, který splňuje požadavky bezpečnostních norem ve vaší zemi. Před koupí dětského zádržného systému se ujistěte, že je opatřený certifikačním štítkem s informací, že systém splňuje požadavky bezpečnostního standardu platného ve vaší zemi.

Dětský zádržný systém musí být pro vaše dítě vhodný z hlediska jeho výšky a hmotnosti. Tuto informaci si ověřte na štítku na dětském zádržném systému. Viz pasáž „Dětské zádržné systémy“ v této kapitole.

### Větší děti

Děti menší než 150 cm a lehčí než 36 kg, které jsou příliš velké na podsedák, by měly vždy sedět na zadních sedadlech a být připoutány třibodovými bezpečnostními pásy. Bezpečnostní pás musí vést přes horní část stehna a obepínat rameno a hrudník, aby bylo dítě správně chráněno. Připoutání pravidelně kontrolujte. Pohyb dítěte může způsobit posunutí pásu. Děti jsou při dopravní nehodě nejvíce chráněny, pokud jsou umístěny ve vhodném dětském zádržném systému na zadních sedadlech.

Pokud na předním sedadle cestuje dítě větší než 150 cm a těžší než 36 kg, musí být správně připoutáno třibodovým bezpečnostním pásem a sedadlo posunuto co nejvíce dozadu.

Pokud se horní část bezpečnostního pásu mírně dotýká krku nebo tváře dítěte, pokuste se umístit dítě blíže ke středu vozidla. Pokud se horní část bezpečnostního pásu stále dotýká krku nebo tváře dítěte, vraťte dítě zpět do zádržného systému na zadním sedadle.



### VÝSTRAHA

- **Vždy se ujistěte, že větší děti mají zapnutý a správně nastavený bezpečnostní pás.**
- **NIKDY nedovolte, aby se ramenní část pásu dotýkala krku či obličeje dítěte.**
- **Nedovolte, aby jeden bezpečnostní pás používalo více dětí zároveň.**

### **Používání bezpečnostních pásů u zraněné osoby**

Při transportu zraněné osoby by měl být použit bezpečnostní pás. V každém případě konzultujte vhodnost použití bezpečnostních pásů s lékařem.

### **Jedna osoba, jeden pás**

Jedním bezpečnostním pásem nesmí být nikdy připoutány dvě osoby (včetně dětí). Zvýšilo by se riziko i vážnost zranění v případě dopravní nehody.

### **Sed'te vzpřímeně**

Sezení ve sklopené poloze, když je vozidlo v pohybu, může být nebezpečné. I když je osoba připoutána, ochranná funkce zádržného systému (bezpečnostních pásů a airbagů) se ve chvíli, kdy je sedadlo sklopené, výrazně snižuje.

Aby bezpečnostní pásy fungovaly správně, musí být vedeny těsně přes boky a hrudník.

Během nehody může dojít k vymrštění těla do pásu a ke zranění krku či jiných částí těla.

Čím více je sedadlo sklopené, tím vyšší je nebezpečí, že boky cestujícího podklouznou pod bederní část pásu nebo že krk cestujícího zasáhne hrudní část pásu.



### **VÝSTRAHA**

- **NIKDY** nejezděte se sklopeným opěradlem.
- Jízda se sklopeným opěradlem zvyšuje v případě nehody či prudkého zastavení pravděpodobnost závažného či smrtelného zranění.
- Řidič a cestující by **VŽDY** měli sedět na sedadlech řádně opřeni, správně připoutáni bezpečnostními pásy a s opěradly ve vzpřímené poloze.

### **Péče o bezpečnostní pásy**

Systém bezpečnostních pásů nesmíte nikdy demontovat ani jinak upravovat. Navíc je nutné dbát na to, aby bezpečnostní pásy, jazýčky a zámky nebyly poškozovány dveřmi, sedadly a podobně.

### **Pravidelné prohlídky**

Všechny bezpečnostní pásy je potřeba pravidelně kontrolovat, zdali nejsou poškozené. Všechny poškozené díly by měly být co nejdřív vyměněny.

### **Bezpečnostní pásy udržujte čisté a suché**

Bezpečnostní pásy musíte udržovat čisté a suché. Pokud se pás znečistí, je možné jej vyčistit použitím jemného mýdla a teplé vody. Bělidla, silné čisticí prostředky nebo abraziva se nesmějí používat, protože by došlo k poškození vláken bezpečnostního pásu.

### **Kdy je třeba bezpečnostní pásy vyměnit**

Celý systém bezpečnostních pásů je třeba vyměnit, pokud mělo vozidlo dopravní nehodu. Tuto výměnu je třeba provést i v případě, že není poškození bezpečnostních pásů viditelné. Doporučujeme vám kontaktovat autorizovaného opravce HYUNDAI.

## DĚTSKÝ ZÁDRŽNÝ SYSTÉM (CRS)

### Naše doporučení: Děti na sedadle ve střední poloze

#### VÝSTRAHA

**Dítě ve vozidle vždy řádně připoutejte. Děti všech věkových skupin jsou ve větším bezpečí, pokud jsou při jízdě připoutané na zadních sedadlech. Dětský zádržný systém směřující dozadu nikdy nemontujte na sedadlo spolujezdce, pokud není vypnutý airbag.**

Děti menší než 150 cm a lehčí než 36 kg by měly vždy sedět na zadních sedadlech a musí být vždy umístěny v dětském zádržném systému, aby se snížilo riziko jejich zranění při nehodě, náhlém zabrzdění nebo náhlém manévru.

Statistiky dopravních nehod ukazují, že bezpečnější je umístění dětského zádržného systému na zadní sedadlo, oproti sedadlu předního spolujezdce. Děti, které jsou pro dětský zádržný systém příliš velké, musí využívat bezpečnostní pásy sedadla.

Většina zemí má předpisy, které vyžadují, aby děti cestovaly v dětských zádržných systémech.

Zákony upravující věk nebo hmotnostní / výškové omezení, od kterého je možné místo dětského zádržného systému používat bezpečnostní pásy, se liší podle jednotlivých zemí, proto musíte dodržovat příslušné platné předpisy země, ve které cestujete.

Dětské zádržné systémy musí být řádně umístěny a instalovány na sedadle ve vozidle. Vždy používejte běžně dostupný dětský zádržný systém, který splňuje požadavky platné ve vaší zemi.

#### ***Dětský zádržný systém (CRS)***

Kojence a mladší děti je třeba připoutat do vhodného zádržného systému směřujícího dozadu či dopředu, který je nutné správně uchytit k sedadlu. Vždy si přečtěte a dodržujte pokyny k instalaci a používání dodané výrobcem dětského zádržného systému.

#### VÝSTRAHA

- **Během instalace a používání se vždy řiďte pokyny výrobce dětského zádržného systému.**
- **Své dítě vždy řádně připoutejte v dětském zádržném systému.**
- **Nepoužívejte sedačky pro kojence nebo dětské sedačky, které se „zaháknou“ přes opěradlo, protože v případě nehody nejsou dostatečně bezpečné.**
- **Po nehodě vám doporučujeme, aby dětský zádržný systém, bezpečnostní pásy sedadla, ukotvení ISOFIX a ukotvení top-tether zkontroloval autorizovaný opravce HYUNDAI.**

## Volba dětského zádržného systému (CRS)

Při výběru dětského zádržného systému vždy dodržujte tyto pokyny:

- Ujistěte se, že dětský zádržný systém má štítek, jenž potvrzuje, že systém splňuje platné předpisy ve vaší zemi. Dětský zádržný systém je možné instalovat pouze tehdy, pokud byl schválen v souladu s požadavky ECE-R44 nebo ECE-R129.
- Zvolte dětský zádržný systém podle výšky a hmotnosti dítěte. Povinný štítek či příručka k použití tyto informace obvykle obsahují.
- Zvolte dětský zádržný systém, který je vhodný pro sedadlo vozidla, na kterém bude používán.
- Přečtěte si a dodržujte upozornění a pokyny k instalaci a používání dodané s dětským zádržným systémem.

### **Typy dětských zádržných systémů**

Existují tři hlavní typy dětských zádržných systémů: orientované proti směru jízdy, orientované ve směru jízdy a podsedačky.

Jsou klasifikovány podle věku, výšky a hmotnosti dítěte.



### **Dětský zádržný systém používaný zády ke směru jízdy**

Dětský zádržný systém používaný zády ke směru jízdy má sedací plochu pro dítě proti směru jízdy. Postron přidrží dítě na místě a v případě nehody udrží dítě v dětském zádržném systému a sníží namáhání křehkého krku a páteře.

Všechny děti do jednoho roku věku musí jezdit v dětském zádržném systému používaném zády ke směru jízdy. Existují různé typy dětských zádržných systémů používaných zády ke směru jízdy: dětský zádržný systém pro nemluvnata lze používat pouze proti směru jízdy. Konvertibilní dětské zádržné systémy a systémy 3v1 mají vyšší výškové a hmotnostní omezení pro polohu zády ke směru jízdy, čímž vám umožní přepravovat vaše děti zády ke směru jízdy po delší dobu.

Dětský zádržný systém používejte co nejdéle v poloze proti směru jízdy, dokud vaše dítě splňuje výškové a hmotnostní omezení udávané výrobcem dětského zádržného systému.



### **Dětský zádržný systém používaný ve směru jízdy**

Dětský zádržný systém používaný ve směru jízdy poskytuje ochranu těla vašeho dítěte díky postroji. Poutejte děti v dětském zádržném systému používaném ve směru jízdy pomocí postroje, než dosáhnou horního výškového nebo hmotnostního limitu daného výrobcem dětského zádržného systému.

Jakmile dítě vyrostе z dětského zádržného systému používaného ve směru jízdy, je připravené na podsedák.

### **Podsedáky**

Podsedák je dětský zádržný systém určený pro lepší přizpůsobení systému bezpečnostních pásů vozidla. Podsedák upravuje pozici pásu tak, že pevně obepne silnější části těla dítěte. Poutejte děti s využitím podsedáku, dokud nejsou dostatečně velké, aby mohly být připoutány bezpečnostním pásem sedadla.

Při správném vedení bezpečnostní pás vede komfortně přes kyčle, nikoliv přes žaludek. Ramenní pás musí vést přes ramena a hrudník a nikoliv přes krk nebo obličej. Děti menší než 150 cm a lehčí než 36 kg musí být vždy řádně připoutány, aby bylo minimalizováno riziko zranění během nehody, prudkého zastavení nebo náhlého manévru.



## Montáž dětského zádržného systému (CRS)



### VÝSTRAHA

Před montáží dětského zádržného systému:

Přečtěte si a dodržujte pokyny výrobce dětského zádržného systému.

V důsledku nedodržení upozornění a pokynů se může zvýšit nebezpečí **VÁŽNÉHO** nebo **SMRTELNÉHO ZRANĚNÍ** v případě nehody.



### VÝSTRAHA

Pokud opěrka hlavy neumožňuje řádnou montáž dětského zádržného systému, je nutné opěrku hlavy příslušného sedadla nastavit nebo zcela demontovat.

Po výběru správného zádržného systému pro vaše dítě a zkontrolování vhodnosti pro dané sedadlo se řádná instalace skládá ze tří všeobecných kroků:

- **Dětský zádržný systém řádně připevněte k vozidlu.** Všechny dětské zádržné systémy je nutné k vozidlu připevnit pomocí bezpečnostního pásu nebo části bezpečnostního pásu nebo pomocí horního ukotvení ISOFIX (top-tether), ukotvení ISOFIX, případně pomocí podpěrné nohy.

- **Ujistěte, že je dětský zádržný systém pevně připevněn.** Po montáži dětského zádržného systému do vozidla zatlačte sedačku dopředu a ze strany na stranu, abyste se ujistili, že je řádně připevněna k sedadlu. Dětský zádržný systém připevněný bezpečnostním pásem musí být namontován co nejpevněji. Určitý pohyb ze strany na stranu je ovšem možný.

Při montáži dětského zádržného systému nastavte sedadlo a opěradlo (nahoru a dolů, dopředu a dozadu) tak, aby dítě sedělo v dětském zádržném systému pohodlně.

- **Zajistěte dítě v dětském zádržném systému.** Ujistěte se, že je dítě řádně připoutáno v dětském zádržném systému dle pokynů výrobce dětského zádržného systému.



### POZOR

**Dětský zádržný systém se může v uzavřeném vozidle zahřát na velmi vysokou teplotu. Abyste zabránili popáleninám, zkontrolujte před umístěním dítěte do dětského zádržného systému teplotu dosedací plochy a spon.**

### Vhodnost jednotlivých sedadel pro dětské zádržné systémy upevňované bezpečnostními pásy a pomocí ISOFIX v souladu s předpisy EU (pro Evropu)

(Informace pro uživatele vozidla a výrobce CRS)

- Ano: Vhodné pro umístění určené kategorie dětského zádržného systému
- Ne: Nevhodné pro umístění určené kategorie dětského zádržného systému
- „–“: Není relevantní
- Tabulka odpovídá vozidlu s levostranným řízením. Kromě sedadla spolujezdce vpředu tabulka platí i pro vozidlo s pravostranným řízením. Pro sedadlo spolujezdce vpředu u vozidla s pravostranným řízením použijte informaci pro sedadlo číslo 3.

Kategorie CRS		Sedadla					
		1,2	3		4	5	6
			Airbag zapnutý	Airbag vypnutý			
Univerzální dětský zádržný systém s uchycením bezpečnostním pásem	Všechny hmotnostní kategorie	-	Ne	Ano <sup>1)</sup> F, R	Ano F, R	Ano F, R	Ano F, R
Dětský zádržný systém i-size	ISOFIX CRF: F2, F2X, R1, R2	-	Ne	Ne	Ano F, R	Ne	Ano F, R
Brašna na přenášení dítěte (bočně směřující dětský zádržný systém ISOFIX)	ISOFIX CRF: L1, L2	-	Ne	Ne	Ne	Ne	Ne
Dětský zádržný systém ISOFIX pro kojence* (*: dětský zádržný systém ISOFIX pro nemluvnata)	ISOFIX CRF: R1	-	Ne	Ne	Ano R	Ne	Ano R
Dětský zádržný systém ISOFIX pro batole – malý	ISOFIX CRF: F2, F2X, R2, R2X	-	Ne	Ne	Ano F, R	Ne	Ano F, R
Dětský zádržný systém ISOFIX pro batole – velký* (*: ne podsedáky)	ISOFIX CRF: F3, R3	-	Ne	Ne	Ano F, R	Ne	Ano F, R
Podsedák – zúžená šířka	ISO CRF: B2	-	Ano	Ano	Ano	Ano	Ano
Podsedák – plná šířka	ISO CRF: B3	-	Ano	Ano	Ano	Ano	Ano

\* **F:** Orientovaný ve směru jízdy, **R:** Orientovaný proti směru jízdy

Poznámka<sup>1)</sup>: Chcete-li instalovat univerzální zádržný systém, sedadlo v první řadě by mělo být v co nejvyšší poloze.

- \* Dětský zádržný systém směřující dozadu nikdy nemontujte na sedadlo spolujezdce, pokud není vypnutý airbag.
- \* Před použitím polouniverzálních dětských zádržných systémů nebo dětských zádržných systémů určených pro konkrétní vozidlo (s ukotvením ISOFIX nebo uchycením bezpečnostním pásem) si nejprve ověřte seznam vozidel uvedený v příručce k dětskému zádržnému systému.
- \* Pokud opěrka hlavy neumožňuje řádnou montáž dětského zádržného systému, je nutné opěrku hlavy příslušného sedadla nastavit nebo zcela demontovat.
- \* Při instalaci dětského zádržného systému na sedadla 2. řady přesuňte sedadlo do střední polohy.

Číslo sedadla	Pozice ve vozidle	Sedadla
1	Vpředu vlevo	
2	Vpředu uprostřed	
3	Vpředu vpravo	
4	Druhá řada sedadel vlevo	
5	Druhá řada sedadel uprostřed	
6	Druhá řada sedadel vpravo	

ONE1031084L

- \* Pokud opěrka hlavy neumožňuje řádnou montáž dětského zadržného systému, je nutné opěrku hlavy příslušného sedadla nastavit nebo zcela demontovat.
- \* Dětský zadržný systém směřující dozadu nikdy nemontujte na sedadlo spolujezdce, pokud není vypnutý airbag.

### Doporučené dětské zadržné systémy (pro Evropu)

Hmotnostní skupina	Název	Výrobce	Typ uchycení	Číslo schválení ECE
Skupina 0 +	BABY-SAFE 2 i-SIZE a BABY-SAFE i-SIZE BASE	Britax Romer	ISOFIX s podpěrnou nohou, používaný zády ke směru jízdy	R129/00 – E1 – 000008
Skupina 1	Trifix2 i-Size	Britax Romer	Uchycení ISOFIX	129R-010015
Skupina 2	KidFix II R	Britax Romer	ISOFIX a bezpečnostní pás vozidla s vodítkem dětského zadržného systému pro bederní část bezpečnostního pásu	R44/04 – E1 – 04301304
Skupina 3	viaggio 2-3 shuttle	Peg Perego	ISOFIX a bezpečnostní pás vozidla	ECE R44/04 – E24 – 0000256

Informace výrobce dětského zadržného systému

Britax Römer <http://www.britax.com>

Peg Perego: <http://www.pegperego.com/>

## **Ukotvení ISOFIX a ukotvení top-tether (systém ukotvení ISOFIX) pro děti**

Systém ISOFIX ukotvuje dětský zádržný systém během jízdy i během případné nehody. Tento systém je určen k usnadnění montáže dětského zádržného systému a omezení možnosti nesprávné montáže dětského zádržného systému. Systém ISOFIX využívá ukotvení ve vozidle a úchyty dětského zádržného systému. Systém ISOFIX eliminuje potřebu používat k připevnění dětského zádržného systému na zadní sedadla bezpečnostní pásy.

Ukotvení ISOFIX jsou kovové tyče integrované ve vozidle. Každé sedadlo ISOFIX má dvě dolní ukotvení, která se spojí s upevňovacími součástmi dětského zádržného systému.

Pro používání systému ISOFIX ve vašem vozidle musíte mít dětský zádržný systém s upevňovacími součástmi ISOFIX.

Výrobce dětského zádržného systému vám poskytne pokyny k používání dětského zádržného systému s ukotveními ISOFIX.



ONE1031041

Ukotvení ISOFIX jsou umístěna na pravém a levém vnějším zadním sedadle. Jejich umístění je uvedeno na obrázku.

## **⚠ VÝSTRAHA**

**Nepokoušejte se montovat dětský zádržný systém pomocí ukotvení ISOFIX na prostřední zadní sedadlo. Toto sedadlo není vybaveno ukotveními ISOFIX. V důsledku používání ukotvení vnějších sedadel pro montáž dětského zádržného systému na střední sedadlo může dojít k poškození ukotvení.**



©ONE1031042

[A]: Indikátor polohy ukotvení ISOFIX

(Typ A - , Typ B - )

[B]: Ukotvení ISOFIX

Ukotvení ISOFIX se nacházejí mezi opěradlem a sedákem levého a pravého vnějšího zadního sedadla a jsou označeny symboly.

## **Zajištění dětského zádržného systému pomocí „systému ukotvení ISOFIX“**

Pro montáž dětského zádržného systému i-Size nebo dětského zádržného systému kompatibilního s ISOFIX na jednom ze zadních vnějších sedadel:

1. Zámek bezpečnostního pásu oddalte od ukotvení ISOFIX.
2. Odstraňte z ukotvení všechny předměty, které by mohly bránit bezpečnému spojení dětského zádržného systému a ukotvení ISOFIX.

- Umístěte dětský zádržný systém na sedadlo vozidla, poté sedačku připevněte k ukotvení ISOFIX v souladu s pokyny výrobce dětského zádržného systému.
- Pro řádnou montáž a připojení upevňovací částí dětského zádržného systému k ukotvení ISOFIX se řiďte pokyny výrobce dětského zádržného systému.



## VÝSTRAHA

Při používání systému ISOFIX dodržujte následující opatření:

- Přečtěte si a dodržujte všechny pokyny k montáži dodané s vaším dětským zádržným systémem.
- Aby dítě nemohlo zachytit nenavínuté bezpečnostní pásy, zapněte všechny nepoužívané zadní bezpečnostní pásy a naviňte tkaninu bezpečnostního pásu za dítětem. Děti mohou být uškrceny, když se jim kolem krku omotá bezpečnostní pás a utáhne se.
- K ukotvení NIKDY nepřipevňujte více než jeden dětský zádržný systém. Může to způsobit uvolnění či zlomení ukotvení nebo úchytu.
- Po nehodě vždy nechte systém ISOFIX zkontrolovat u svého autorizovaného opravce HYUNDAI. V důsledku nehody se může poškodit systém ISOFIX a dětský zádržný systém nemusí správně fungovat.

## Zajištění dětského zádržného systému pomocí „systému ukotvení top-tether“



ONE1031039

Ukotvení top-tether pro dětský zádržný systém jsou umístěna v zadní části opěradel.



ONE1031040

- Ved'te popruh top-tether dětského zádržného systému přes opěradlo. Pro umístění popruhu top-tether si prosím přečtěte a dodržujte pokyny výrobce dětského zádržného systému.
- Popruh top-tether zajistěte v ukotvení top-tether, poté popruh top-tether napněte dle pokynů výrobce vašeho dětského zádržného systému, čímž připevníte dětský zádržný systém k sedadlu.

## VÝSTRAHA

Při montáži systému top-tether se řiďte následujícími upozorněními:

- **Přečtěte si a dodržujte všechny pokyny k montáži dodané s vaším dětským zádržným systémem.**
- **K ukotvení ISOFIX top-tether NIKDY nepřipevňujte více než jeden dětský zádržný systém. Může to způsobit uvolnění či zlomení ukotvení nebo úchytu.**
- **Popruh top-tether nepřipevňujte k ničemu jinému než k příslušnému ukotvení top-tether. Při přichycení k jinému bodu nemusí úchyt správně fungovat.**
- **Ukotvení pro dětský zádržný systém jsou dimenzována pouze na namáhání způsobené správně nainstalovaným dětským zádržným systémem.**

**Za žádných okolností se ukotvení nesmějí používat pro bezpečnostní pásy či úchyty pro dospělé ani pro připevňování předmětů či jiného vybavení ve vozidle.**

## **Zajištění dětského zádržného systému pomocí tříbodového bezpečnostního pásu**

Pokud nepoužíváte systém ISOFIX, musí být všechny dětské zádržné systémy připevněny k zadnímu sedadlu pomocí spodní části tříbodového bezpečnostního pásu.



### **Montáž dětského zádržného systému pomocí tříbodového bezpečnostního pásu**

Pro montáž dětského zádržného systému na zadní sedadla postupujte následovně:

1. Umístěte dětský zádržný systém na zadní sedadlo a ved'te tříbodový bezpečnostní pás okolo dětského zádržného systému nebo skrz něj podle pokynů výrobce zádržného systému. Ujistěte se, že bezpečnostní pás není překroucený.



OHI038146

2. Vložte sponu tříbodového bezpečnostního pásu do zámku. Musí být slyšet „cvaknutí“.

### **i** Informace

Umístěte uvolňovací tlačítko tak, aby bylo v naléhavém případě snadno dostupné.



OHI038183L

3. Odstraňte maximum vůle z bezpečnostního pásu zatlačením dětského zádržného systému dolů a navinutím bezpečnostního pásu zpět do navíječe.
4. Zatáhněte a zatlačte dětský zádržný systém, abyste zkontrolovali, že ho bezpečnostní pás pevně přidržuje na místě.

Jestliže váš výrobce zádržného systému doporučuje používat spolu s tříbodovým bezpečnostním pásem popruh top-tether, viz stranu 3-49.

Pro demontáž dětského zádržného systému stiskněte uvolňovací tlačítko na zámku a poté tříbodový bezpečnostní pás vytáhněte z dětského zádržného systému a nechte ho zcela navinout do navíječe.

### **!** VÝSTRAHA

**Pokud je na prostředním sedadle druhé řady instalována dětská sedačka, posuňte sedadlo druhé řady co nejvíce dozadu, abyste minimalizovali kontakt s předním středovým airbagem (je-li přední středový airbag ve výbavě).**

## AIRBAG – PŘÍDAVNÝ ZÁDRŽNÝ SYSTÉM

■ Levostranné řízení

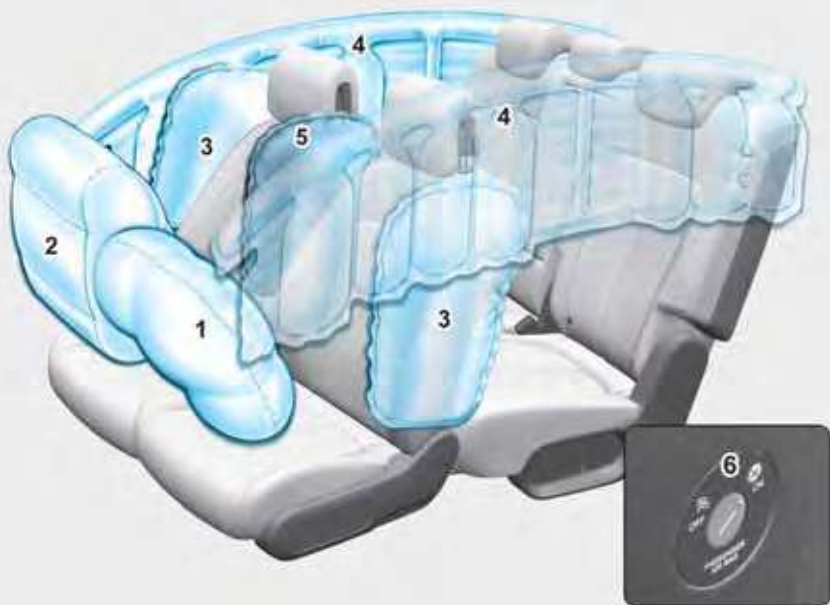

Skutečné airbagy ve vozidle se mohou od obrázku lišit.

ONE1031043L

- |                             |                                |
|-----------------------------|--------------------------------|
| 1. Čelní airbag řidiče      | 4. Hlavový airbag              |
| 2. Čelní airbag spolujezdce | 5. Přední středový airbag      |
| 3. Boční airbag             | 6. Vypínač airbagu spolujezdce |



■ Pravostranné řízení

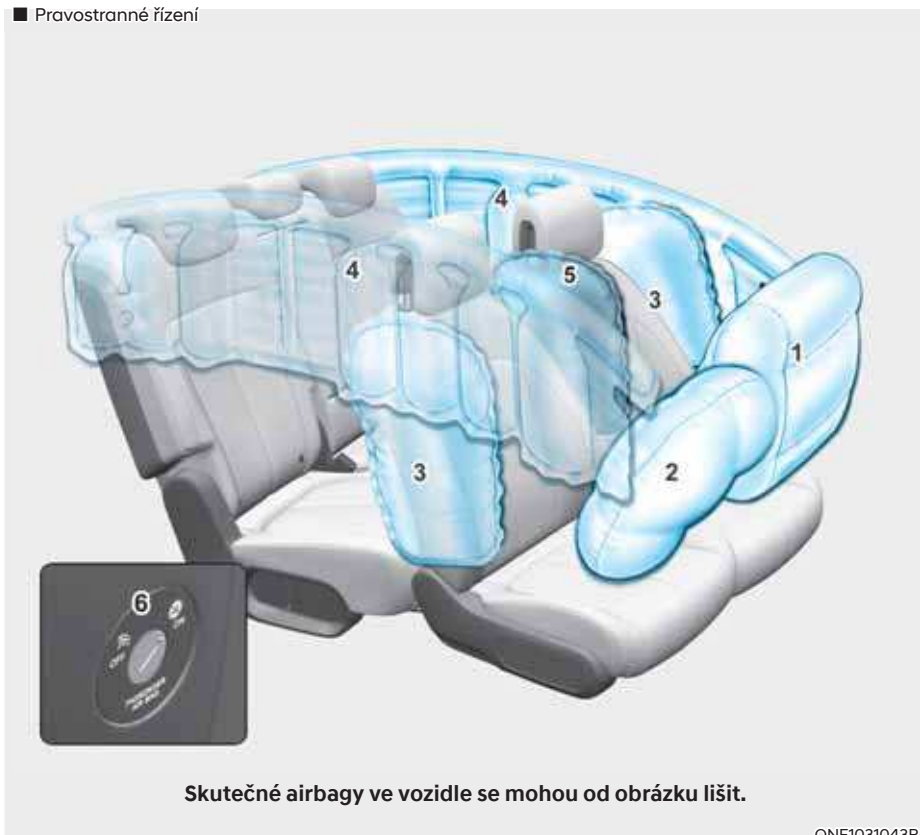

ONE1031043R

- |                             |                                |
|-----------------------------|--------------------------------|
| 1. Čelní airbag spolujezdce | 4. Hlavový airbag              |
| 2. Čelní airbag řidiče      | 5. Přední středový airbag      |
| 3. Boční airbag             | 6. Vypínač airbagu spolujezdce |

Vozidla jsou vybavena přídatným systémem airbagů pro sedadlo řidiče a sedadla spolujezdců.

Čelní airbagy tvoří doplněk k tříbodovým bezpečnostním pásům. Aby tyto airbagy cestující chránily, je nutné se za jízdy vždy připoutat.

Pojedete-li nepřipoutaní, můžete při nehodě utrpět závažné či smrtelné zranění. Airbagy tvoří doplněk bezpečnostních pásů, ale nejsou jejich náhradou. Airbagy se rovněž nerozvinou při každé nehodě. Při určitých nehodách vás ochrání pouze bezpečnostní pásy.



### VÝSTRAHA

#### BEZPEČNOSTNÍ OPATŘENÍ PRO AIRBAGY

**VŽDY použijte bezpečnostní pásy a dětské zádržné systémy – při každé cestě, vždy a všichni! I s airbagy může dojít k závažnému poranění nebo úmrtí při srážce, pokud při rozvinutí airbagu nejste správně připoutáni nebo nemáte pásy zapnuté vůbec.**

**NIKDY neumísťujte dítě do dětského zádržného systému nebo na podsedák instalovaný na sedadle spolujezdce, pokud není vypnutý airbag.**

Rozvíjející se airbag může malé dítě zasáhnout velkou silou a způsobit mu závažné či smrtelné zranění.

Dítě menší než 150 cm a lehčí než 36 kg vždy posad'te na zadní sedadlo a připoutejte. Je to nejbezpečnější místo pro cestování pro děti v každém věku. Pokud dítě větší než 150 cm a těžší než 36 kg musí sedět na předním sedadle, musí být řádně připoutané a sedadlo by mělo být posunuto co nejdále dozadu.

Všichni cestující by měli sedět vzpřímeně s opěradlem ve vzpřímené poloze, uprostřed sedáku se zapnutým bezpečnostním pásem, pohodlně nataženými nohama a chodidly na podlaze, dokud není vozidlo zaparkováno a vypnuto. Pokud není cestující během nehody na svém místě, může ho rychle se rozvíjející airbag vážně či smrtelně zranit.

Ani řidič ani cestující ve vozidle by neměli sedět nebo se naklánět příliš blízko k airbagům, ke dveřím či ke středové konzole.

Posuňte si sedadlo co nejdále od čelních airbagů směrem dozadu, ale stále přitom zachovávejte kontrolu nad vozidlem.

## Kde jsou airbagy?

### Čelní airbag řidiče a spolujezdce



Vaše vozidlo je vybaveno přídatným zádržným systémem (SRS) a tříbodovými pásy na sedadle řidiče i spolujezdce.

Systém SRS se skládá z airbagů, které se nalézají uprostřed volantu, v dolní boční nárazové ploše u řidiče pod volantem a na straně předního spolucestujícího v předním panelu nad odkládací schránkou.

Airbagy jsou označeny nápisem „AIR BAG“ vyraženým na krytu.

Účelem systému SRS je poskytovat řidiči a/nebo spolujezdci dodatečnou ochranu nad rámec ochrany zajišťované bezpečnostními pásy v případě dostatečně silného čelního nárazu.



## VÝSTRAHA

**Pro snížení nebezpečí závažného zranění nebo smrti rozvinujícím se čelním airbagem dodržujte následující opatření:**

- Za všech okolností musí mít cestující ve vozidle zapnuté bezpečnostní pásy, což jim pomáhá sedět ve správné poloze.
- Posuňte si sedadlo co nejdále od čelních airbagů směrem dozadu, ale stále přitom zachovávejte kontrolu nad vozidlem.
- Nikdy se nenaklánějte ke dveřím či ke středové konzole.
- Nedovolte spolujezdci, aby pokládal nohy na přístrojovou desku.
- Na moduly airbagů ve volantu, v přístrojové desce, čelním okně a v panelu nad schránkou před spolujezdcem ani do jejich blízkosti se nesmějí umísťovat žádné předměty (jako kryt palubní desky, držák mobilních telefonů, držák nápojů, osvěžovač nebo štítky). Podobné předměty mohou způsobit zranění, pokud vozidlo narazí takovou silou, že dojde k rozvinutí airbagů.
- Na čelní okno ani na vnitřní zpětné zrcátko neupevňujte žádné předměty.



©JX1039126L

### Vypínač airbagu předního spolujezdce (je-li ve výbavě)

Smyslem je vypnutí čelního airbagu spolujezdce, aby bylo možné převážet osoby, u nichž je zvýšené riziko zranění airbagem kvůli jejich věku, velikosti nebo zdravotnímu stavu.



©NE1031088L

Pro vypnutí čelního airbagu spolujezdce:

Zasuňte klíček nebo podobný pevný předmět do spínače vypnutí/zapnutí čelního airbagu spolujezdce a otočte ho do polohy OFF (vypnuto). Kontrolka vypnutí airbagu spolujezdce (☒) se rozsvítí a zůstane svítit, dokud nebude čelní airbag spolujezdce znovu aktivován.



©NE1031089L

Opětovné zapnutí airbagu předního spolujezdce:

Zasuňte klíček nebo podobný pevný předmět do spínače vypnutí/zapnutí čelního airbagu spolujezdce a otočte ho do polohy ON (zapnuto). Rozsvítí se kontrolka zapnutí airbagu spolujezdce (☒).

### **i** Informace

**Kontrolka vypnutí čelního airbagu spolujezdce obvykle svítí cca 4 sekundy po přepnutí tlačítka start/stop motoru do polohy ON. Pokud však do 3 minut po vypnutí vozidla stisknete tlačítko start/stop motoru do polohy ON, kontrolka se nerozsvítí.**



## VÝSTRAHA

Nikdy nedovoďte, aby dospělý cestující seděl na předním sedadle, pokud svítí kontrolka vypnutí čelního airbagu spolujezdce. Když svítí kontrolka vypnutí airbagu, airbag se při srážce nerozvine. Zapněte čelní airbag spolujezdce nebo nechte spolujezdce, ať si sedne na zadní sedadlo.



## VÝSTRAHA

Pokud vypínač čelního airbagu spolujezdce nefunguje, může dojít k následujícím situacím:

- Varovná kontrolka airbagů (🚨) ve sdruženém přístroji se rozsvítí.
- Kontrolka vypnutí čelního airbagu spolujezdce (🚫) nebude svítit a rozsvítí se kontrolka zapnutí (🚫). Čelní airbag spolu jezdce se v případě srážky vpředu rozvine, i když je spínač čelního airbagu spolujezdce v poloze OFF.
- Doporučujeme nechat spínač čelního airbagu spolujezdce a systém airbagů SRS co nejdříve zkontrolovat u autorizovaného opravce HYUNDAI.

## Boční airbagy a přední středový airbag (jsou-li ve výbavě)



Vaše vozidlo je u obou předních sedadel vybaveno bočním airbagem. Účelem airbagů je poskytovat dodatečnou ochranu k ochraně zajišťované bezpečnostními pásy.

Boční airbagy jsou navrženy tak, aby se nerozvinuly v případě určitých nárazů z boku v závislosti na intenzitě, úhlu, rychlosti a místě nárazu.

U vozidel vybavených snímačem převrácení se mohou boční a hlavové airbagy i předpínače na obou stranách vozidla aktivovat, dojde-li k převrácení nebo hrozí-li převrácení vozidla.

Boční airbagy a přední středový airbag se nerozvinou při všech typech bočních srážek či převrácení.



### VÝSTRAHA

Pro snížení nebezpečí závažného zranění nebo úmrtí kvůli rozvinutí airbagu dodržujte následující opatření:

- Za všech okolností musí mít cestující ve vozidle zapnuté bezpečnostní pásy, což jim pomáhá sedět ve správné poloze.
- Nedovolte cestujícím, aby se hlavou nebo částí svého těla nakláněli směrem ke dveřím, pokládali ruce na dveře, vystrkovali ruce z okna nebo dávali předměty mezi dveře a sedadla.
- Držte volant za jeho okraj rukama v poloze 9 a 3 hodiny, což minimalizuje nebezpečí zranění paží a rukou.
- Nepoužívejte dodatečné potahy sedadel. Mohou snížit účinnost systému nebo jej kompletně zablokovat.
- Nevěste na věšák jiné předměty než oděvy. V případě nehody může dojít k poškození vozidla nebo ke zranění osob, zejména při rozvinutí airbagu.

- Na airbag nebo mezi airbag a tělo neumísťujte žádné předměty. Neupevňujte také žádné předměty do oblasti rozvinutí airbagu, jako dveře, boční okno, přední a zadní sloupek.
- Nepokládejte žádné předměty mezi dveře a sedadlo. V případě rozvinutí bočního airbagu se z nich mohou stát nebezpečné projektily.
- Neinstalujte na boční airbagy či do jejich blízkosti žádné příslušenství.
- Dbejte na to, aby při tlačítku start/stop motoru v poloze ON nebo START nedošlo k úderu do dveří. Mohlo by to způsobit rozvinutí bočních airbagů.
- Dojde-li k poškození sedadla nebo potahu sedadla, doporučujeme vám nechat provést opravu u autorizovaného opravce HYUNDAI.

## Hlavové airbagy



ONE1031055



ONE1031056

Hlavové airbagy jsou umístěny na obou stranách podél střešních profilů nad předními a zadními dveřmi.

Jsou konstruovány tak, aby pomáhaly chránit hlavy cestujících na předních sedadlech a cestujících na zadních vnějších sedadlech při určitých bočních nárazech do vozidla.

Hlavové airbagy jsou navrženy tak, aby se rozvinuly v případě určitých nárazů z boku v závislosti na intenzitě, úhlu, rychlosti nárazu.

U vozidel vybavených snímačem převrácení se mohou boční a hlavové airbagy i předpínače na obou stranách vozidla aktivovat, dojde-li k převrácení nebo hrozí-li převrácení vozidla.

Hlavové airbagy se nerozvinou při všech typech bočních srážek či převrácení.



### VÝSTRAHA

**Pro snížení nebezpečí závažného zranění nebo smrti kvůli aktivujícímu se hlavovému airbagu dodržujte následující opatření:**

- Za všech okolností musí mít cestující zapnuté bezpečnostní pásy, což jim pomáhá sedět ve správné poloze.
- Dětský zádržný systém řádně zajistíte co nejdále od dveří.
- Neumísťujte žádné předměty nad airbag. Neupevňujte také žádné předměty do oblastí rozvinutí airbagu, jako jsou dveře, boční okno, přední a zadní sloupek, postranní střešní profily.
- Nezavěšujte na věšák nic jiného než oblečení, především ne tvrdé nebo křehké předměty.

**V případě nehody mohou poškodit vozidlo nebo zranit cestující.**

- Nedovolte cestujícím, aby se hlavou nebo částí svého těla nakláněli směrem ke dveřím, pokládali ruce na dveře, vystrkovali ruce z okna nebo dávali předměty mezi dveře a sedadla.
- Neotevírejte ani neopravujte boční hlavové airbagy.

### Jak systém airbagů funguje?

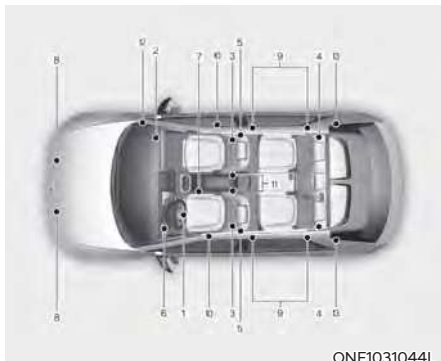

ONE1031044L

Přídavný zádržný systém SRS se skládá z následujících částí:

- (1) Modul čelního airbagu řidiče
  - (2) Modul čelního airbagu spolujezdce
  - (3) Moduly bočních airbagů
  - (4) Moduly hlavových airbagů
  - (5) Přední předpínač v navijecím modulu
  - (6) Varovná kontrolka airbagu
  - (7) Řídicí modul SRS (SRSCM) / snímač převrácení
  - (8) Snímače čelního nárazu
  - (9) Snímače bočního nárazu (akcelerace)
  - (10) Snímače bočního nárazu (tlak)
  - (11) Snímače zapnutí bezpečnostních pásů řidiče a spolujezdce.
  - (12) Vypínač airbagu předního spolujezdce (je-li ve výbavě)
  - (13) Zadní předpínač v navijecím modulu
- \* Kontrolka zapnutí/vypnutí airbagu předního spolujezdce je umístěna na stropní konzole.

SRSCM (řídicí modul přídavného zádržného systému) neustále monitoruje všechny komponenty SRS, když je tlačítko start/stop motoru v poloze ON, aby určil, zda je síla nárazu dostatečně silná pro rozvinutí airbagu nebo aktivaci předpínače bezpečnostního pásu sedadla.



#### Varovná kontrolka SRS

Varovná kontrolka systému airbagů SRS na přístrojové desce zobrazí symbol airbagu, který vidíte na ilustraci. Systém kontroluje, zda není porucha v elektrickém systému airbagů. Kontrolka indikuje, že v systému airbagů patrně došlo k potížím, což může zahrnovat i boční a hlavové airbagy, které slouží k ochraně při převrácení (je-li vozidlo vybaveno snímačem převrácení).



#### VÝSTRAHA

**Má-li v systém SRS poruchu, nemusí se airbag při nehodě rozvinout, což zvyšuje nebezpečí závažného zranění nebo úmrtí.**

**Pokud dojde k jakékoliv z následujících situací, systém SRS nefunguje správně:**

- Kontrolka se nerozsvítí zhruba na tři až šest sekund po přepnutí tlačítka start/stop motoru do polohy ON.
- Kontrolka nezhasne po uplynutí přibližně tří až šesti sekund po rozsvícení.
- Kontrolka se rozsvítí během jízdy.
- Kontrolka bliká při zapnutém vozidle.

**Pokud došlo k některé z uvedených situací, doporučujeme vám nechat systém SRS co nejdříve zkontrolovat u autorizovaného opravce HYUNDAI.**



V průběhu střední až prudké srážky detekují čidla rychlost zpomalování vozidla. Je-li zpomalování dostatečně rychlé, řídicí jednotka rozvine čelní airbagy ve správný okamžik a s potřebnou silou.

Čelní airbagy pomáhají chránit řidiče a spolujezdce tím, že reagují na čelní srážky, při nichž samotné bezpečnostní pásy nemohou poskytnout dostatečnou ochranu. Je-li nutno, poskytnou ochranu v případě boční srážky či převrácení také boční airbagy, které chrání boční část těla.

- Airbagy se aktivují (a v případě potřeby se rozvinou) pouze tehdy, když je tlačítko start/stop motoru v poloze ON nebo START, a mohou se aktivovat přibližně do 3 minut po vypnutí vozidla.
- Airbagy se rozvinou v případě určitého typu čelní nebo boční srážky a chrání cestující před závažným zraněním.
- Obecně platí, že airbagy se plní v závislosti na závažnosti a směru srážky apod. Tyto dva faktory určují, zdali snímače vydají signál pro naplnění airbagů.
- Čelní airbagy se okamžitě zcela naplní a vypustí. Je pro vás prakticky nemožné, abyste viděli, jak se airbagy rozvíjejí během nehody. Mnohem pravděpodobnější je, že po srážce uvidíte jen splasklé airbagy visící ze svých úložných prostorů.

- Kromě rozvinutí v případě vážné čelní srážky se ve vozidle vybaveném snímačem převrácení rozvinou také boční a hlavové airbagy a přední středový airbag – v případě že systém detekuje převrácení vozidla.

Když dojde k detekci převrácení, hlavové airbagy zůstanou naplněné delší dobu a poskytují ochranu před vymrštěním z vozidla, především ve spojení s bezpečnostními pásy (je-li ve výbavě snímač převrácení).

- Aby mohly airbagy poskytovat ochranu, musí se rozvinout velmi rychle. Plnění airbagu trvá extrémně krátkou dobu, během níž se musí naplnit v prostoru mezi cestujícím a konstrukcí vozidla – dřív, než cestující narazí na konstrukci. Tato rychlost plnění snižuje nebezpečí vážného nebo smrtelného zranění a je to jedna ze základních vlastností airbagu. Při rychlém rozvinutí airbagů může však také dojít ke zraněním, která mohou zahrnovat odřeniny tváře, podlitiny a zlomeniny kostí, protože rychlost plnění znamená také rozvinutí o velké síle.
- Za určitých okolností může při kontaktu s airbagem dojít i ke smrtelnému zranění, zvláště pokud cestující sedí příliš blízko k airbagu.

Lze učinit kroky, které sniží nebezpečí zranění rozvíjejícím se airbagem. Největším rizikem je sedět příliš blízko k airbagu. Airbag potřebuje pro rozvinutí prostor. Doporučuje se, aby řidič seděl co nejdále od středu volantu, ale zároveň si uchoval kontrolu nad vozidlem.

■ Čelní airbag řidiče (1)



OLMB033054

Pokud elektronický systém SRSCM detekuje dostatečně silný náraz do čelní části vozidla, automaticky aktivuje čelní airbagy.

■ Čelní airbag řidiče (2)



OLMB033055

Při rozvinování airbagů se kryt modulu airbagů začne oddělovat díky rozpínajícím se vzduchovým vakům. Po úplném oddělení krytů se dosáhne plného rozvinutí airbagů.

Plně rozvinutý airbag v kombinaci se správně použitými bezpečnostními pásy, které zpomalují pohyb řidiče a spolujezdce vpřed, snižují riziko poranění hlavy a hrudníku.

■ Čelní airbag řidiče (3)



OLMB033056

■ Čelní airbag spolujezdce



OLMB033057

Po naplnění se airbag okamžitě začne vypouštět, takže řidič stále vidí dopředu a může řídit a obsluhovat ovládací prvky.



### VÝSTRAHA

**Aby se z předmětů při rozvinutí airbagu spolujezdce nestaly nebezpečné projektily:**

- **Nepokládejte na panel nad schránkou před spolujezdcem do míst, kde je airbag spolujezdce, žádné předměty (držák nápojů, držák na CD, nálepky atd.).**
- **Neumísťujte do blízkosti sdruženého přístroje nebo na povrch přístrojové desky nádobku s osvěžovačem vzduchu.**

## Co se stane po rozvinutí airbagů

Čelní nebo boční airbag se po rozvinutí velmi rychle vypustí. Rozvinutí airbagu nebrání řidiči ve výhledu dopředu ani v řízení. Hlavové airbagy mohou po rozvinutí zůstat určitou dobu částečně naplněné.



### VÝSTRAHA

Po rozvinutí airbagu postupujte následujícím způsobem:

- **Co nejdříve po nárazu otevřete okna a dveře, aby se zkrátilo působení kouře a prachu uvolněných při rozvinutí airbagu.**
- **Nedotýkejte se ihned po rozvinutí airbagu vnitřních součástí prostoru, kde byl airbag uložen. Součásti, které přicházejí do kontaktu s plnicím se airbagem, mohou být velmi horké.**
- **Zasaženou kůži vždy pečlivě omyjte studenou vodou a jemným mýdlem.**
- **Doporučujeme vám nechat airbag ihned po rozvinutí vyměnit u autorizovaného opravce HYUNDAI. Airbagy jsou jednorázové.**

## Hluk a kouř z rozvíjejícího se airbagu

Když se airbagy plní, dělají velký hluk a zanechávají ve vzduchu v interiéru vozidla kouř a prach. To je normální a je to důsledek zážehu nálože v airbagu. Po rozvinutí airbagu můžete mít z důvodu kontaktu hrudníku s bezpečnostním pásem i airbagem určité potíže s dýcháním, stejně jako v důsledku vdechnutí kouře a prachu. Prach může u některých lidí zhoršit projevy astmatu. Pociťujete-li po rozvinutí airbagů dýchací obtíže, ihned vyhledejte lékařskou pomoc.

I když kouř ani prach nejsou toxické, mohou způsobit podráždění kůže, očí, nosu, hrdla atd. V takovém případě se ihned umyjte a opláchněte studenou vodou, a pokud syndromy přetrvávají, vyhledejte lékařskou pomoc.

### Dětský zádržný systém neinstalujte na sedadlo spolujezdce



Dětský zádržný systém nikdy nemontujte na sedadlo spolujezdce, pokud není vypnutý airbag.

### **VÝSTRAHA**

Dětský zádržný systém používaný proti směru jízdy NIKDY nepoužívejte na sedadle, které je vpředu chráněno AKTIVNÍM AIRBAGEM, neboť hrozí VÁŽNÉ nebo dokonce SMRTELNÉ ZRANĚNÍ dítěte.

### Proč se při srážce můj airbag nerozvinul?

Je několik typů srážek, při kterých by airbag patrně neposkytl dodatečnou ochranu. Ty zahrnují nárazy zezadu, třetí nebo čtvrtou nehodu v řetězové nehodě, stejně jako nárazy při nízkých rychlostech. Míra poškození vozidla ukazuje pouze na absorpci energie při nárazu, není ukazatelem, zda se měl rozvinout airbag či nikoli.

### Snímače srážky systému airbagů

### **VÝSTRAHA**

Aby se snížilo nebezpečí nečekaného rozvinutí airbagu a závažného poranění či smrti:

- Vyvarujte se přímých úderů a zabraňte úderům předměty do míst, kde jsou airbagy nebo snímače.
- Neprovádějte údržbu v oblasti snímačů airbagů nebo v jejich okolí. Pokud se změní poloha nebo úhel snímačů, mohou se airbagy rozvinout i v situaci, kdy by se rozvinout neměly, nebo se nemusí naopak rozvinout v situaci, kdy je to potřeba.
- Instalace chráničů nárazníků s jinými než originálními díly HYUNDAI nebo neekvivalentní díly může negativně ovlivnit spolehlivost systému airbagů v okamžiku srážky.

Pro zajištění správné funkce systému airbagů doporučujeme vyměnit nárazník za originální díl HYUNDAI nebo ekvivalent (originálního dílu) určený pro vaše vozidlo.

- Při tažení vozidla přepněte tlačítko start/stop motoru do polohy OFF nebo ACC a počkejte 3 minuty, aby nedošlo k náhodnému rozvinutí airbagů.
- Doporučujeme vám přenechat veškeré opravy airbagů autorizovanému opravci HYUNDAI.



ONE1031057/ONE1031058/ONE1031059/ONE1031060/ONE1031061/ONE1031062

- |   |   |
|---|---|
| <p>1. Řídicí modul SRS / snímač převrácení</p> <p>2. Přední snímač nárazu</p> <p>3. Snímač bočního nárazu (tlakový)</p> | <p>4. Snímač bočního nárazu (akcelerace)</p> <p>5. Snímač bočního nárazu (akcelerace)</p> |
|---|---|

### Podmínky pro naplnění airbagu



#### Čelní airbagy

Čelní airbagy jsou navrženy tak, aby se rozvinuly při čelním nárazu v závislosti na jeho závažnosti.



#### Boční airbagy a hlavové airbagy a přední středový airbag

Boční a okenní airbagy se rozvinou, když boční snímače detekují boční srážku v závislosti na její závažnosti.

Ačkoliv jsou čelní airbagy řidiče a spolujezdce vpředu určeny pro rozvinutí při čelních nárazech, mohou se rozvinout i při jiných typech kolizí, pokud snímače nárazu detekují náraz dostatečné intenzity. Boční a hlavové airbagy jsou určeny k rozvinutí při bočních nárazech, ale mohou se rozvinout i během jiných kolizí, pokud snímače bočního nárazu detekují náraz dostatečné intenzity.

Boční a hlavové airbagy jsou rovněž určeny k rozvinutí, když snímač převrácení detekuje převrácení (je-li snímač převrácení ve výbavě).

Pokud dojde k nárazu do podvozku v důsledku nerovnosti nebo předmětů na nekvalitní silnici, mohou se rozvinout airbagy. Po neupravených cestách nebo vozovkách, které nejsou určeny pro provoz vozidel, jeďte opatrně, abyste předešli nechtěnému naplnění airbagů.

### Podmínky pro nenaplnění airbagu



Při určitých srážkách při pomalé rychlosti se airbagy nemusí rozvinout. Airbagy jsou navrženy tak, aby se v podobných případech nerozvinuly, protože by nezvýšily ochranný účinek bezpečnostních pásů.



Čelní airbagy se nerozvinou při zadním nárazu, protože cestující se silou nárazu posouvají dozadu. V tomto případě by naplněné airbagy neposkytly další ochranný účinek.



Čelní airbagy se nemusí naplnit při bočním nárazu, protože cestující se pohybují směrem k nárazu, takže naplnění čelního airbagu by neznamenal zvýšení ochrany cestujících.

Boční a hlavové airbagy a přední středový airbag se mohou rozvinout v závislosti na závažnosti srážky.



Při nárazu pod určitým úhlem mohou síly nárazu směřovat cestující ve směru, kde by airbagy neposkytly další ochranu, takže snímače nemusí rozvinout žádné airbagy.



ONE1031069

Před nárazem řidiči často prudce brzdí. Takové prudké brzdění snižuje přední část vozidla, takže vozidlo může vjet pod vozidlo s větší světlou výškou. Při tomto podjetí se airbagy nemusí rozvinout, protože zpomalení detekované snímači může být při tomto podjetí výrazně nižší.



ONE1031070

Čelní airbagy se nemusí rozvinout při převrácení vozidla, protože jejich rozvinutí by cestujícím neposkytlo lepší ochranu.

### **i** Informace

#### Se snímačem převrácení

Boční a hlavové airbagy a přední středový airbag se mohou rozvinout při převrácení vozidla, když snímač převrácení detekuje převrácení.

### **i** Informace

#### Bez snímače převrácení

Boční a/nebo hlavové airbagy, pokud jsou ve výbavě, se mohou rozvinout, když se vozidlo převrátí po bočním nárazu.



ONE1031071

Airbagy se nemusí rozvinout, pokud se vozidlo střetne s objekty, jako jsou sloupy nebo stromy, kde je bod nárazu koncentrován v jedné oblasti a energii nárazu pohltí konstrukce vozidla.



## Péče o systém SRS

Systém SRS je v podstatě bezúdržbový a neobsahuje tedy žádné díly, na kterých byste mohli sami provádět bezpečnou údržbu. Jestliže se při přepnutí tlačítka start/stop motoru do polohy ON nerozsvítí varovná kontrolka systému airbagů SRS nebo svítí trvale, je potřeba nechat systém ihned zkontrolovat u autorizovaného opravce HYUNDAI.

Doporučujeme vám přenechat veškeré práce na systému SRS, jako je montáž, demontáž, opravy či jakékoli práce na volantu, panelu u spolujezdce, předních sedadlech a střešních profilech, autorizovanému opravci HYUNDAI. Nesprávné zacházení se systémem SRS může vést k závažnému poranění osob.



## VÝSTRAHA

**Aby nemohlo dojít k závažnému nebo smrtelnému zranění, dodržujte následující opatření:**

- **Nepokoušejte se upravovat nebo odpojovat komponenty či kabeláž systému SRS, na kryty nedávejte žádné nalepovací dekorace a neupravujte konstrukci vozidla.**
- **Na moduly airbagů ve volantu, v přístrojové desce a v panelu spolujezdce nad schránkou před spolujezdcem ani do jejich blízkosti nepokládejte žádné předměty.**
- **Kryty airbagů čistěte měkkým hadříkem navlhčeným čistou vodou. Rozpouštědla a čisticí prostředky mohou narušit strukturu krytu airbagů a negativně tak ovlivnit spolehlivost systému airbagů.**
- **Doporučujeme, aby výměnu rozvinutých airbagů provedl autorizovaný opravce HYUNDAI.**
- **Je-li nutné součásti systému airbagů zlikvidovat nebo je nutné zlikvidovat celé vozidlo, je nutné dodržovat určitá bezpečnostní pravidla. Obratě se na autorizovaného opravce HYUNDAI, který vám poskytne potřebné informace. Nedodržení těchto pokynů může dojít ke zvýšení rizika zranění osob.**

### Další bezpečnostní pokyny

**Cestující by neměli vstávat ze sedadel nebo nastavovat sedadla během jízdy.** Cestující, který není připoután bezpečnostním pásem, může být při srážce nebo nouzovém brzdění vymrštěn proti interiéru vozidla, na ostatní cestující nebo ven z vozidla.

**Na bezpečnostních páslech nepoužívejte žádné příslušenství.**

Zařízení deklarující zvýšení komfortu cestujících nebo měnící polohu bezpečnostního pásu mohou snížit ochranný účinek bezpečnostního pásu a zvýšit nebezpečí vážného zranění při nehodě.

**Neupravujte přední sedadla.** Úpravy předních sedadel by mohly ovlivnit správnou funkci detektorů přídavného zadržného systému nebo bočních airbagů.

**Neukládejte předměty pod přední sedadla.** Předměty pod předními sedadly by mohly ovlivnit správnou funkci detektorů přídavného zadržného systému a kabeláže.

**Vyhýbejte se nárazům do dveří.** Náraz do dveří ve chvíli, kdy je tlačítko start/stop motoru v poloze ON nebo START, může způsobit rozvinutí airbagů.

**Přidávání výbavy nebo úpravy vašeho vozidla vybaveného airbagy**

Pokud modifikujete vozidlo úpravou rámu vozidla, nárazníku, předních nebo bočních částí karosérie nebo světlé výšky, může to mít vliv na funkci systému airbagů ve vašem vozidle.

### Varovné štítky airbagu



Varovné štítky airbagu slouží jako upozornění cestujícím na možné nebezpečí spojené se systémem airbagů.

Nezapomeňte si v této uživatelské příručce přečíst veškeré informace o airbazích ve vašem vozidle.

# 4. Sdružený přístroj

Sdružený přístroj .....	4-4
Ovládání sdruženého přístroje .....	4-5
Osvětlení přístrojové desky .....	4-5
Ukazatele a měřicí přístroje .....	4-5
Rychloměr .....	4-5
Ukazatel spotřeby/nabití .....	4-6
Ukazatel stavu nabití pro vysokonapěťový akumulátor .....	4-6
Venkovní teploměr .....	4-7
Celkové počítadlo kilometrů .....	4-8
Dojezdová vzdálenost .....	4-8
Indikátor řazení redukční převodovky .....	4-9
Ukazatel intenzity regenerativního brzdění .....	4-9
Varovné kontrolky a kontrolky .....	4-9
Kontrolka připravenosti .....	4-9
Servisní varovná kontrolka .....	4-9
Kontrolka nízkého výkonu .....	4-10
Kontrolka nabíjení .....	4-10
Varovná kontrolka nízké úrovně nabití vysokonapěťového akumulátoru .....	4-10
Varovná kontrolka bezpečnostních pásů .....	4-10
Varovná kontrolka airbagu .....	4-11
Varovná kontrolka regenerativní brzdy .....	4-11
Varovná kontrolka parkovací brzdy a brzdové kapaliny .....	4-11
Varovná kontrolka protiblokovacího systému brzd (ABS) .....	4-12
Varovná kontrolka systému elektronického rozdělování brzděné síly (EBD) .....	4-12
Varovná kontrolka posilovače řízení (EPS) .....	4-13
Kontrolka hlavního varovného hlášení .....	4-13
Varovná kontrolka EPB (elektronické parkovací brzdy) .....	4-14
Varovná kontrolka nízkého tlaku vzduchu v pneumatikách .....	4-14
Varovná kontrolka asistenčního systému pro prevenci srážky vpředu .....	4-15
Kontrolka systému pro udržení v jízdním pruhu .....	4-15
Varovná kontrolka pohonu všech kol (4WD) .....	4-15
Varovná kontrolka světlometů LED .....	4-16
Varovná kontrolka náledí .....	4-16
Kontrolka elektronického stabilizačního systému (ESC) .....	4-17
Kontrolka vypnutí elektronického stabilizačního systému (ESC) .....	4-17
Kontrolka imobilizéru .....	4-17

Kontrolka směrových světel .....	4-18
Kontrolka dálkových světel.....	4-18
Kontrolka tlumených světel.....	4-18
Kontrolka rozsvícených světel.....	4-18
Kontrolka zadních mlhových světel.....	4-18
Kontrolka asistenčního systému dálkových světel .....	4-19
Kontrolka AUTO HOLD.....	4-19
Hlášení na displeji LCD .....	4-19
„Shift to P“ (Přehradte do polohy P).....	4-19
„Low key battery“ (Vybitá baterie v klíčku) .....	4-19
„Press START button while turning wheel“ (Stiskněte tlačítko START a zároveň otočte volantem).....	4-19
„Press brake pedal to start vehicle“ (Pro nastartování vozidla sešlápněte brzdový pedál).....	4-19
„Key not in vehicle“ (Klíček není ve vozidle) .....	4-20
„Key not detected“ (Klíček nebyl detekován).....	4-20
„Press START button again“ (Stiskněte znovu tlačítko START) .....	4-20
„Press START button with key“ (Stiskněte tlačítko START s klíčkem) .....	4-20
„Check BRAKE SWITCH fuse“ (Zkontrolujte pojistku spínače brzdy) .....	4-20
„Shift to P or N to start vehicle“ (Pro nastartování vozidla přehradte do polohy P nebo N) .....	4-20
„Check smart key system“ (Zkontrolujte systém chytrého klíčku).....	4-20
Otevřené dveře, kapota, dveře zavazadlového prostoru .....	4-21
Nízký tlak vzduchu v pneumatikách .....	4-21
Světla .....	4-21
Stěrače.....	4-22
„Low washer fluid“ (Nízká hladina kapaliny do ostřikovačů).....	4-22
„Check haptic steering wheel system“ (Zkontrolujte systém haptické odezvy volantu).....	4-22
„Check headlight“ (Zkontrolujte světlomety) .....	4-22
„Check turn signal“ (Zkontrolujte směrová světla).....	4-22
„Check headlamp LED“ (Zkontrolujte světlomety LED).....	4-22
„Shift to P to charge/Shift to P to start charging“ (Pro zahájení nabíjení přehradte do polohy P).....	4-23
„Remaining time“ (Zbývající čas).....	4-23
„Unplug vehicle to start“ (Pro nastartování odpojte vozidlo) .....	4-23
„Charging door open“ (Otevřené víčko nabíjení) .....	4-23
„Charging stopped. Check the AC/DC charger“ (Nabíjení zastaveno. Zkontrolujte nabíječku střídavého/stejnoseměrného proudu).....	4-24
„Charging stopped. Check the cable connection“ (Nabíjení zastaveno. Zkontrolujte připojení kabelu).....	4-24

# 4. Sdružený přístroj

„Check regenerative brakes“ (Zkontrolujte regenerativní brzdy).....	4-25
„Low EV battery“ (Nízká úroveň nabití akumulátoru elektromobilu).....	4-25
„Charge immediately. Power limited“ (Okamžitě nabijte. Omezený výkon.) .....	4-25
„Power limited due to low EV battery temperature. Charge battery“ (Výkon omezen z důvodu nízké teploty akumulátoru elektromobilu. Nabijte akumulátor.) .....	4-26
„EV Battery Overheated! Stop vehicle“ (Akumulátor elektromobilu je přehřátý! Zastavte vozidlo).....	4-26
„Power limited“ (Omezený výkon).....	4-27
Stop vehicle and check power supply (Zastavte vozidlo a zkontrolujte napájení) .....	4-27
„Check Active Air Flap System“ (Zkontrolujte systém aktivní vzduchových klapky).....	4-28
„Check virtual engine sound system“ (Zkontrolujte systém virtuálního zvuku motoru).....	4-28
„Check electric vehicle system“ (Zkontrolujte systém elektrického vozidla) .....	4-28
Displej LCD .....	4-29
Ovládání displeje LCD .....	4-29
Režimy zobrazení .....	4-29
Zobrazení Asistenční systém .....	4-30
Zobrazení Turn By Turn (TBT) .....	4-30
Zobrazení režimu Utility.....	4-31
Souhrnné informace .....	4-31
Zobrazení dalších informací .....	4-33
Nastavení vozidla (multimediální systém).....	4-34
Nastavení vašeho vozidla .....	4-34

## SDRUŽENÝ PŘÍSTROJ



1. Rychloměr
2. Ukazatel spotřeby/nabití
3. Dojezdová vzdálenost
4. Varovná kontrolka
5. Displej LCD
6. Ukazatel stavu nabití akumulátoru

### **i** Informace

- V režimu SNOW/NORMAL/ECO/SPORT se stisknutím tlačítka režimu jízdy změří hlavní téma sdruženého přístroje

## Ovládání sdruženého přístroje Osvětlení přístrojové desky

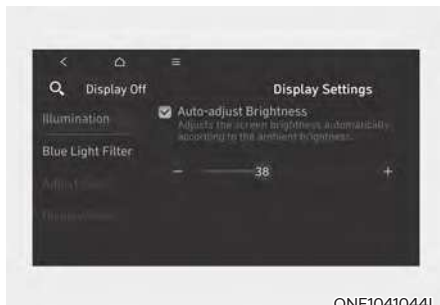

ONE1041044L

S tlačítkem start/stop motoru v poloze ON na obrazovce multimediálního systému zvolte: Setup → Display → Illumination

- Při úpravě jasu osvětlení přístrojové desky se upraví také obrazovka multimediálního systému.
- Pokud vyberete možnost Auto-adjust Brightness, jas se upraví automaticky.
- Při úpravě jasu osvětlení přístrojové desky se upravuje i intenzita spínače osvětlení interiéru.



### VÝSTRAHA

**Nikdy nenastavujte sdružený přístroj za jízdy. Může dojít ke ztrátě kontroly nad vozidlem a následné nehodě, která může skončit úmrtím, vážným poraněním či poškozením vozidla.**

## Ukazatele a měřicí přístroje Rychloměr

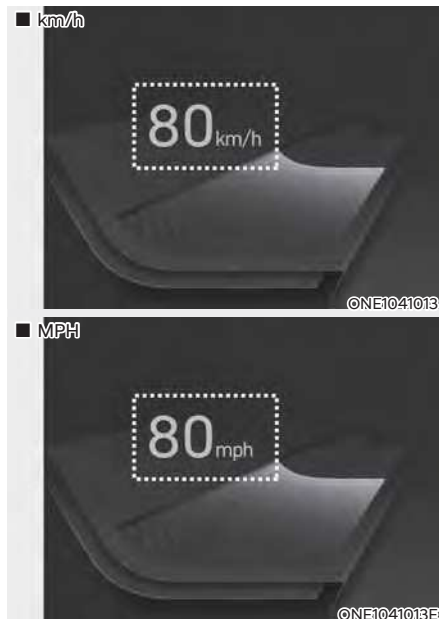

Rychloměr udává rychlost vozidla a je kalibrován pro kilometry za hodinu (km/h) a/nebo míle za hodinu (MPH).

## Ukazatel spotřeby/nabití



Ukazatel spotřeby/nabití zobrazuje míru spotřeby energie vozidla a stav nabíjení/vybíjení regenerativních brzd.

- **POWER (VÝKON):**

Zobrazuje míru spotřeby energie vozidla během jízdy do svahu nebo zrychlení. Čím více elektrické energie se spotřebovává, tím vyšší je úroveň ukazatele.

- **CHARGE (NABÍJENÍ):**

Zobrazuje stav nabíjení akumulátoru, když je nabíjen regenerativními brzdami (během decelerace nebo jízdy ze svahu). Čím více elektrické energie se ukládá, tím nižší je úroveň ukazatele.

## Ukazatel stavu nabití pro vysokonapěťový akumulátor



- Ukazatel stavu nabití zobrazuje stav nabití vysokonapěťového akumulátoru.
- Nízká procentuální hodnota na ukazateli indikuje, že ve vysokonapěťovém akumulátoru není dostatek energie. 100 % znamená, že je akumulátor plně nabitý.
- Před jízdou po dálnici nebo rychlostní komunikaci zkontrolujte, zda je akumulátor pro jízdu dostatečně nabitý.



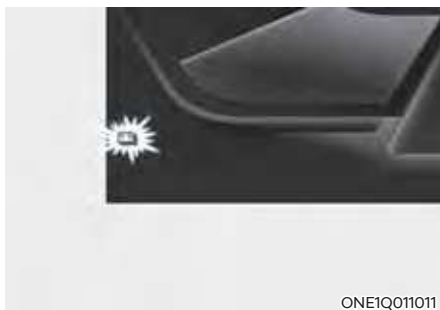

ONE1Q011011

Když je zbývající stav nabití akumulátoru na ukazateli SOC nižší než 10 %, rozsvítí se varovná kontrolka (🔋⚡), která vás upozorní na stav nabití akumulátoru.

Pokud svítí varovná kontrolka (🔋⚡), může vozidlo ujet ještě 30–40 km v závislosti na rychlosti jízdy, topení/klimatizaci, počasí, jízdním stylu a dalších faktorech. Je nutné nabít.

### POZNÁMKA

**Když je zbývající nabití vysokonapětového akumulátoru nižší než 10 %, rychlost vozidla bude omezena, a poté se může vozidlo případně vypnout. Vozidlo okamžitě nabijte.**

### Ukazatel venkovní teploty



ONE1041014

Tento ukazatel udává stávající teplotu venkovního vzduchu v krocích po 1 °C (1 °F).

Mějte na paměti, že teplota uváděná na displeji LCD se nemusí změnit okamžitě se změnou venkovní teploty (teplota se může změnit s menší prodlevou.)

Jednotku teploty můžete změnit v nabídce Nastavení na obrazovce multimediálního systému. Zvolte:

- General Settings → Unit → Temperature Unit → °C/°F

**Podrobné informace získáte naskenováním QR kódu v samostatně dodávané stručné příručce.**

Jednotky teploty na displeji LCD ve sdruženém přístroji i na obrazovce klimatizace se změní.

### **Celkové počítadlo kilometrů**

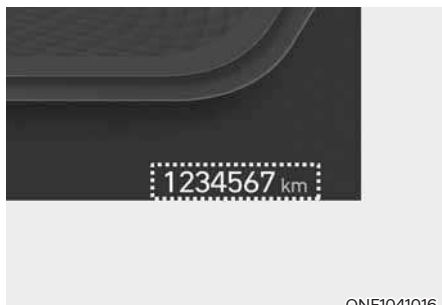

Celkové počítadlo ujetých kilometrů ukazuje počet kilometrů, které vozidlo ujelo od svého uvedení do provozu, a lze podle něj stanovit potřebnou údržbu.

### **Dojezdová vzdálenost**



- V tomto režimu se zobrazuje odhadovaná vzdálenost, kterou lze ujet do vyčerpání elektrické energie.
- Dojezdová vzdálenost se liší v závislosti na zvoleném režimu jízdy ECO / NORMAL / SPORT.

**Podrobnosti naleznete v části „Dojezdová vzdálenost“ v kapitole 1.**

### **i Informace**

- Není-li vozidlo na rovném povrchu nebo došlo-li k přerušení přívodu od akumulátoru, nemusí se dojezdová vzdálenost zobrazovat správně.
- Dojezdová vzdálenost se může od skutečné vzdálenosti lišit, neboť jde jen o odhad dojezdové vzdálenosti.
- Dojezdová vzdálenost se může výrazně lišit podle jízdních podmínek, jízdních návyků a stavu vozidla.

## Indikátor řazení redukční převodovky



Tento indikátor zobrazuje, který rychlostní stupeň je zvolen.

## Ukazatel intenzity regenerativního brzdění

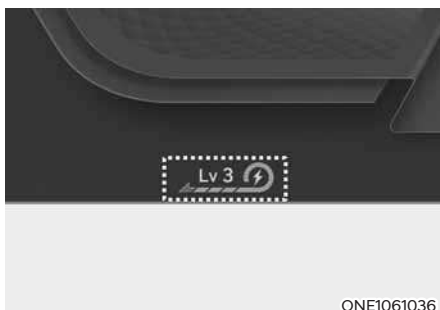

Tento ukazatel zobrazuje nastavený stupeň regenerativní brzdění. Ukazuje také provozní stav systému chytré rekuperace.

**Podrobnosti naleznete v části „Systém regenerativního brzdění“ v kapitole 6.**

## Varovné kontrolky a kontrolky

### **i** Informace

Po nastartování vozidla se ujistěte, že všechny varovné kontrolky zhasly. Pokud některá stále svítí, je to upozornění na situaci, která vyžaduje vaši pozornost.

### Kontrolka připravenosti

READY

Tato kontrolka se rozsvítí:

Když je vozidlo připraveno k jízdě.

- Svítí: je možná normální jízda.
- Nesvítí: normální jízda není možná nebo došlo k problému.
- Bliká: nouzová jízda.

Když kontrolka připravenosti nesvítí nebo bliká, je problém se systémem. Pokud tato situace nastane, doporučujeme vám nechat vůz zkontrolovat u autorizovaného opravce HYUNDAI.

### Servisní varovná kontrolka



Tato varovná kontrolka se rozsvítí:

- Když je tlačítko start/stop motoru v poloze ON.
  - Rozsvítí se zhruba na 3 sekundy a poté zhasne.
- Když dojde k problému týkajícímu se komponentů řídicího systému elektrického vozidla, jako snímačů atd.

Pokud se varovná kontrolka rozsvítí za jízdy nebo nezhasne po nastartování vozidla, doporučujeme vám nechat vozidlo zkontrolovat autorizovaným opravcem HYUNDAI.

### **Kontrolka nízkého výkonu**



Tato kontrolka se rozsvítí:

- Když je tlačítko start/stop motoru v poloze ON.
  - Rozsvítí se zhruba na 3 sekundy a poté zhasne.
- Když je výkon omezen kvůli bezpečnosti součástí elektrického vozidla s vysokým odběrem elektrické energie. Výkon je omezen z následujících důvodů. (Pokud se současně nerozsvítí servisní varovná kontrolka i kontrolka nízkého výkonu, nejedná se o poruchu.)
  - Napětí vysokonapěťového akumulátoru je příliš nízké nebo napětí klesá
  - Teplota vysokonapěťového akumulátoru je příliš vysoká nebo příliš nízká
  - Teplota motoru je vysoká

### **POZNÁMKA**

- **Pokud svítí kontrolka nízkého výkonu, nezrychlujte ani vozidlo náhle nestartujte.**
- **Když je výkon omezen kvůli bezpečnosti součástí elektrického vozidla s vysokým odběrem elektrické energie, rozsvítí se kontrolka nízkého výkonu. S rozsvícenou varovnou kontrolkou nemusí být vaše vozidlo schopné jet do svahu nebo se může ve svahu dostat do smyku.**

### **Varovná kontrolka nabíjení**



(zelená)

Tato varovná kontrolka se rozsvítí:

- Při nabíjení vysokonapěťového akumulátoru.

### **Varovná kontrolka nízké úrovně nabití vysokonapěťového akumulátoru**



Tato varovná kontrolka se rozsvítí:

- Když je nízká úroveň nabití vysokonapěťového akumulátoru.
- Když se varovná kontrolka rozsvítí, okamžitě nabijte akumulátor.

### **Varovná kontrolka bezpečnostního pásu**



Tato varovná kontrolka informuje řidiče, že nemá zapnutý bezpečnostní pás.

**Další podrobnosti naleznete v pasáži „Bezpečnostní pásy“ v kapitole 3.**

### Varovná kontrolka airbagu



Tato varovná kontrolka se rozsvítí:

- Když přepnete tlačítko start/stop motoru do polohy ON.
  - Varovná kontrolka airbagu se rozsvítí zhruba na 6 sekund a po provedení všech kontrol zhasne.
- Varovná kontrolka airbagu zůstane svítit, došlo-li k poruše funkčnosti systému airbagů SRS (Safety Restraint System).

Pokud tato situace nastane, doporučujeme vám nechat vozidlo zkontrolovat u autorizovaného opravce HYUNDAI.

### Varovná kontrolka regenerativní brzdy



(žlutá)

Tato varovná kontrolka se rozsvítí:

Když nefunguje regenerativní brzda a brzda řádně nebrzdí. Následkem toho se současně rozsvítí varovná kontrolka brzdy (červeně) a varovná kontrolka regenerativní brzdy (žlutě).

V takovém případě jedte opatrně a doporučujeme vám nechat vůz zkontrolovat u autorizovaného opravce HYUNDAI.

K ovládání brzdového pedálu bude potřebná větší síla než normálně a brzdná dráha se může prodloužit.

### Varovná kontrolka parkovací brzdy a brzdové kapaliny



(červená)

Tato varovná kontrolka se rozsvítí:

- Když přepnete tlačítko start/stop motoru do polohy ON.
  - Rozsvítí se zhruba na 3 sekundy.
  - Zůstává svítit, je-li zatažená parkovací brzda.
- Když je zatažená parkovací brzda.
- Když je nízká hladina brzdové kapaliny v nádržce.
  - Jestliže se varovná kontrolka rozsvítí a parkovací brzda není zatažená, znamená to, že je v nádržce málo brzdové kapaliny.
- Když nefunguje regenerativní brzda.

Když je nízká hladina brzdové kapaliny v nádržce:

1. Jedte opatrně na nejbližší bezpečné místo a zastavte vozidlo.
2. Vypněte motor, ihned zkontrolujte hladinu brzdové kapaliny a podle potřeby ji dolijte (**podrobnosti naleznete v části „Brzdová kapalina“ v kapitole 9**). Po doplnění brzdové kapaliny zkontrolujte všechny součásti brzdového systému z hlediska úniku kapaliny. Jestliže v brzdovém systému dochází k úniku kapaliny a varovná kontrolka zůstane svítit nebo nefungují-li správně brzdy, s vozidlem nejezděte. Doporučujeme vám nechat vozidlo zkontrolovat u autorizovaného opravce HYUNDAI.

### Dvouokruhový brzdový systém

Vaše vozidlo je vybaveno dvouokruhovým brzdovým systémem. To znamená, že pokud by došlo k poruše tohoto systému, budete stále moci brzdit dvě kola.

Pokud bude fungovat pouze jeden okruh, bude třeba k zabrzdění vozidla vyvinout větší tlak na brzdový pedál.

U pouze částečně fungujícího brzdového systému je také třeba počítat s delší brzdou dráhou vozidla.

Pokud nastane selhání brzdového systému během jízdy, zařadte nižší převodový stupeň, abyste využili brzdící síly vozidla a co nejdříve zastavte vozidlo na bezpečném místě.

### VÝSTRAHA

**Varovná kontrolka parkovací brzdy a brzdové kapaliny**

Jízda s rozsvícenou varovnou kontrolkou je nebezpečná. Jestliže se varovná kontrolka parkovací brzdy a brzdové kapaliny rozsvítí a parkovací brzda není zatažená, znamená to, že je v nádržce málo brzdové kapaliny.

**Pokud tato situace nastane, doporučujeme vám nechat vozidlo zkontrolovat u autorizovaného opravce HYUNDAI.**

### **Varovná kontrolka protiblokovacího systému brzd (ABS)**



**Tato varovná kontrolka se rozsvítí:**

- Když přepnete tlačítko start/stop motoru do polohy ON.
  - Varovná kontrolka ABS se rozsvítí na zhruba 3 sekundy a poté zhasne.

- Došlo-li k poruše systému ABS.

Mějte na paměti, že hydraulický brzdový systém bude stále funkční, i kdyby došlo k poruše systému ABS.

Pokud tato situace nastane, doporučujeme vám nechat vozidlo zkontrolovat u autorizovaného opravce HYUNDAI.

### **Varovná kontrolka systému elektronického rozdělování brzdící síly (EBD)**



Když svítí současně varovná kontrolka ABS a varovná kontrolka parkovací brzdy, může to signalizovat problém se systémem elektronického rozdělování brzdící síly.

Pokud tato situace nastane, doporučujeme vám nechat vozidlo zkontrolovat u autorizovaného opravce HYUNDAI.



## VÝSTRAHA

Varovná kontrolka systému elektronického rozdělování brzdné síly (EBD)

Když se varovné kontrolky ABS i parkovací brzdy a brzdové kapaliny rozsvítí, brzdový systém nebude normálně fungovat a při prudkém brzdění může dojít k nečekaným a nebezpečným situacím.

V tomto případě se vyvarujte jízdy vysokou rychlostí a náhlého brzdění.

Doporučujeme vám nechat vůz co nejdříve zkontrolovat u autorizovaného opravce HYUNDAI.

## POZNÁMKA

Varovná kontrolka systému elektronického rozdělování brzdné síly (EBD)

Když svítí varovná kontrolka ABS nebo svítí kontrolky ABS a parkovací brzdy a nízké hladiny brzdové kapaliny, nemusí fungovat rychloměr a počítadlo kilometrů. Rovněž se může rozsvítit varovná kontrolka EPS a síla potřebná k řízení se může zvýšit nebo snížit.

Pokud tato situace nastane, doporučujeme vám nechat vůz co nejdříve zkontrolovat u autorizovaného opravce HYUNDAI.

## Varovná kontrolka posilovače řízení (EPS)



Tato varovná kontrolka se rozsvítí:

- Když přepnete tlačítko start/stop motoru do polohy ON.
  - Varovná kontrolka elektrického posilovače řízení se rozsvítí na zhruba 3 sekundy a poté zhasne.
- Došlo-li k poruše elektrického posilovače řízení.
  - Pokud tato situace nastane, doporučujeme vám nechat vozidlo zkontrolovat u autorizovaného opravce HYUNDAI.

## Kontrolka hlavního varovného hlášení



Tato varovná kontrolka se rozsvítí:

V případě poruchy některého z následujících systémů:

- Porucha asistenčního systému pro prevenci srážky vpředu (je-li ve výbavě)
- Zakrytí radaru asistenčního systému pro prevenci srážky vpředu (je-li ve výbavě)
- Porucha systému varování před kolizí v mrtvém úhlu (je-li ve výbavě)
- Zakrytí radaru systému varování před kolizí v mrtvém úhlu (je-li ve výbavě)
- Porucha světlometů LED (jsou-li ve výbavě)
- Porucha asistenčního systému dálkových světel (je-li ve výbavě)
- Porucha adaptivního tempomatu (je-li ve výbavě)
- Zakrytí radaru adaptivního tempomatu (je-li ve výbavě)
- Porucha systému kontroly tlaku vzduchu v pneumatikách (TPMS)

Pro zjištění podrobností varování se podívejte na LCD displej.

### **Varovná kontrolka elektronické parkovací brzdy (EPB)**

**EPB**

Tato varovná kontrolka se rozsvítí:

- Když přepnete tlačítko start/stop motoru do polohy ON.
  - Varovná kontrolka EPB se rozsvítí na zhruba 3 sekundy a poté zhasne.
- Dojde-li k poruše systému EPB.

Pokud tato situace nastane, doporučujeme vám nechat vozidlo zkontrolovat u autorizovaného opravce HYUNDAI.

### **Informace**

Varovná kontrolka elektronické parkovací brzdy (EPB) se může rozsvítit, když se rozsvítí kontrolka elektronického stabilizačního systému (ESC) indikující, že ESC řádně nefunguje. Neznamená to poruchu EPB.

### **Varovná kontrolka nízkého tlaku vzduchu v pneumatikách**



Tato varovná kontrolka se rozsvítí:

- Když přepnete tlačítko start/stop motoru do polohy ON.
  - Varovná kontrolka nízkého tlaku vzduchu v pneumatikách se rozsvítí na zhruba 3 sekundy a poté zhasne.
- Když je tlak vzduchu v jedné nebo více pneumatikách nedostatečný. (Poloha podhuštěných pneumatik se zobrazuje na displeji LCD.)

**Podrobnosti naleznete v části „Systém kontroly tlaku vzduchu v pneumatikách (TPMS)“ v kapitole 8.**

Tato varovná kontrolka zůstává po rozblikání zhruba 60 sekund svítit nebo opakovaně bliká a vypíná se v třísekundových intervalech:

Dojde-li k poruše systému TPMS.

Pokud tato situace nastane, doporučujeme vám nechat vůz co nejdříve zkontrolovat u autorizovaného opravce HYUNDAI.

**Podrobnosti naleznete v části „Systém kontroly tlaku vzduchu v pneumatikách (TPMS)“ v kapitole 8.**





## VÝSTRAHA

### Bezpečné zastavení

- TPMS vás nemůže upozornit na vážné a náhlé poškození pneumatiky způsobené vnějšími vlivy.
- Pokud cítíte jakoukoliv nestabilitu vozidla, okamžitě uvolněte pedál akcelerace, plynule a mírně zabrzděte a pomalu dojeďte na bezpečné místo mimo dopravní provoz.

### Varovná kontrolka asistenčního systému pro prevenci srážky vpředu (je-li ve výbavě)



Tato varovná kontrolka se rozsvítí:

- Když přepnete tlačítko start/stop motoru do polohy ON.
  - Varovná kontrolka asistenčního systému pro prevenci srážky vpředu se rozsvítí na zhruba 3 sekundy a poté zhasne.
- Dojde-li k poruše asistenčního systému pro prevenci srážky vpředu.

Pokud tato situace nastane, doporučujeme vám nechat vozidlo zkontrolovat u autorizovaného opravce HYUNDAI.

**Podrobnosti naleznete v části „Asistenční systém pro prevenci srážky vpředu (FCA)“ v kapitole 7.**

### Kontrolka systému pro udržení v jízdním pruhu (je-li ve výbavě)



Tato kontrolka se rozsvítí:

- [Zeleně] Když jsou splněny provozní podmínky systému.
- [Bíle] Když nejsou splněny provozní podmínky systému.
- [Žlutě] Když dojde k poruše systému pro udržení v jízdním pruhu.

Pokud tato situace nastane, doporučujeme vám nechat vozidlo zkontrolovat u autorizovaného opravce HYUNDAI.

**Podrobnosti naleznete v části „Systém pro udržení v jízdním pruhu (LKA)“ v kapitole 7.**

### Varovná kontrolka pohonu všech kol (4WD) (je-li ve výbavě)



Tato varovná kontrolka se rozsvítí:

Dojde-li k poruše systému 4WD.

Pokud k této situaci dochází často, doporučujeme vám nechat vozidlo zkontrolovat u autorizovaného opravce HYUNDAI.

**Podrobnosti naleznete v části „Pohon všech kol (WD)“ v kapitole 6.**

### **Varovná kontrolka světlo­metů LED (je-li ve výbavě)**



Tato varovná kontrolka se rozsvítí:

- Když přepnete tlačítko start/stop motoru do polohy ON.
  - Varovná kontrolka světlo­metů LED se rozsvítí na zhruba 3 sekundy a poté zhasne.
- Dojde-li k poruše světlo­metu LED. Pokud tato situace nastane, doporučujeme vám nechat vozidlo zkontrolovat u autorizovaného opravce HYUNDAI.

**Tato varovná kontrolka se rozbliká:**

Dojde-li k poruše komponentu souvisejícího se světlo­mety LED.

Pokud tato situace nastane, doporučujeme vám nechat vozidlo zkontrolovat u autorizovaného opravce HYUNDAI.

### **POZNÁMKA**

**Nepřetržitá jízda s rozsvícenou nebo blikající varovnou kontrolkou světlo­metů LED může zkrátit životnost světlo­metů LED.**

### **Varovná kontrolka náledí (je-li ve výbavě)**



Tato varovná kontrolka varuje řidiče v situaci, kdy může docházet k namrzání silnice.

Když je hodnota venkovní teploty nižší než cca 4 °C, blikne varovná kontrolka náledí a ukazatel venkovní teploty a poté trvale svítí. Rovněž jedenkrát zazní varovný zvuk.

Funkci varovné kontrolky náledí lze aktivovat či deaktivovat v nabídce Nastavení na obrazovce multimediálního systému. Zvolte:

- Setup → Vehicle Settings → Cluster → Content Selection → Icy Road Warning

**Podrobné informace získáte naskenováním QR kódu v samostatně dodávané stručné příručce.**

### **i Informace**

Jestliže se varování před namrzající silnicí objeví za jízdy, je potřeba jet pozorněji a vyvarovat se nadměrné rychlosti, přílišného zrychlování, náhlého brzdění, ostrého zatáčení atd.

### **Varovná kontrolka elektronického stabilizačního systému (ESC)**



Tato kontrolka se rozsvítí:

- Když přepnete tlačítko start/stop motoru do polohy ON.
  - Kontrolka elektronického stabilizačního systému se rozsvítí na zhruba 3 sekundy a poté zhasne.
- Dojde-li k poruše systému ESC. Pokud tato situace nastane, doporučujeme vám nechat vozidlo zkontrolovat u autorizovaného opravce HYUNDAI.

**Tato kontrolka se rozblíká:**

Je-li v činnosti systém ESC.

**Podrobnosti naleznete v kapitole 6 v části „Elektronický stabilizační systém (ESC)“.**

### **Varovná kontrolka vypnutí elektronického stabilizačního systému (ESC)**



Tato kontrolka se rozsvítí:

- Když přepnete tlačítko start/stop motoru do polohy ON.
  - Varovná kontrolka vypnutí systému ESC se rozsvítí na zhruba 3 sekundy a poté zhasne.
- Když deaktivujete systém ESC stisknutím tlačítka ESC OFF.

**Podrobnosti naleznete v kapitole 6 v části „Elektronický stabilizační systém (ESC)“.**

### **Kontrolka imobilizéru**



Tato kontrolka se rozsvítí na zhruba 30 sekund:

Když vozidlo detekuje chytrý klíček ve vozidle a tlačítko start/stop motoru je v poloze ACC nebo ON.

- Když vozidlo detekuje chytrý klíček, vozidlo můžete nastartovat.
- Kontrolka zhasne po nastartování vozidla.

**Kontrolka bliká na pár sekund:**

Když chytrý klíček není ve vozidle.

- Jestliže vozidlo nedetekuje chytrý klíček, vozidlo nemůžete nastartovat.

**Kontrolka se rozsvítí na 2 sekundy a zhasne:**

Když je chytrý klíček ve vozidle a tlačítko start/stop motoru je v poloze ON, ale vozidlo není schopné chytrý klíček detekovat.

Pokud tato situace nastane, doporučujeme vám nechat vozidlo zkontrolovat u autorizovaného opravce HYUNDAI.

**Tato kontrolka se rozblíká:**

Dojde-li k poruše systému imobilizéru.

Pokud tato situace nastane, doporučujeme vám nechat vozidlo zkontrolovat u autorizovaného opravce HYUNDAI.

### **Kontrolka ukazatelů směru**



#### **Tato kontrolka se rozbliká:**

Když páčkou směrových světel zapnete směrová světla.

Když dojde ke kterékoli z následujících situací, je patrně závada v systému směrových světel.

- Kontrolka směrových světel svítí, ale nebliká
- Kontrolka směrových světel rychle bliká
- Kontrolka směrových světel se vůbec nerozsvítí

Pokud nastane jakákoliv z těchto situací, doporučujeme vám nechat vůz zkontrolovat u autorizovaného opravce HYUNDAI.

### **Kontrolka dálkových světel**



#### **Tato kontrolka se rozsvítí:**

- Když jsou zapnuté světlomety a jsou v poloze dálkových světel.
- Když přitáhnete páčku směrových světel a zapnete světelnou houkačku.

### **Kontrolka tlumených světel**



#### **Tato kontrolka se rozsvítí:**

Když svítí světlomety.

### **Kontrolka zapnutých světel**



#### **Tato kontrolka se rozsvítí:**

Když svítí obrysová světla nebo světlomety.

### **Kontrolka zadního mlhového světla (je-li ve výbavě)**



#### **Tato kontrolka se rozsvítí:**

Když jsou zapnutá zadní mlhová světla.

### **Kontrolka asistenčního systému dálkových světel (je-li ve výbavě)**



Tato kontrolka se rozsvítí:

Když jsou dálková světla zapnutá a spínač světel je v poloze AUTO.

Pokud vaše vozidlo detekuje protijedoucí nebo předjíždějící vozidlo, asistenční systém dálkových světel automaticky přepne na tlumená světla.

**Podrobnosti naleznete v části „Asistenční systém dálkových světel (HBA)“ v kapitole 5.**

### **Kontrolka AUTO HOLD**



Tato kontrolka se rozsvítí:

- [Bíle] Když spínačem AUTO HOLD aktivujete funkci Auto Hold.
- [Zeleně] Když sešlápnete brzdový pedál a zcela zastavíte s aktivovanou funkcí Auto Hold.
- [Žlutě] Dojde-li k poruše funkce Auto Hold.

Pokud tato situace nastane, doporučujeme vám nechat vozidlo zkontrolovat u autorizovaného opravce HYUNDAI.

**Podrobnosti naleznete v části „Elektronická parkovací brzda (EPB)“ v kapitole 6.**

### **Hlášení na displeji LCD**

#### **„Shift to P“ (Přeřaďte do P)**

Toto hlášení se zobrazí, jestliže se pokusíte vypnout vozidlo, aniž by byla zařazena poloha P (parkování).

Pokud tato situace nastane, přepněte tlačítko start/stop motoru do polohy ACC.

#### **„Low key battery“ (Vybitá baterie v klíčku)**

Toto hlášení se zobrazí, když je vybitá baterie chytrého klíčku, zatímco přepínáte tlačítko start/stop motoru do polohy OFF.

#### **„Press START button while turning wheel“ (Stiskněte tlačítko START a zároveň otočte volantem) (je-li ve výbavě)**

Toto hlášení se zobrazí, jestliže se zámek volantu neodemkne běžným způsobem ve chvíli, kdy stisknete tlačítko start/stop motoru.

Při otáčení volantu doprava a doleva stisknete tlačítko start/stop motoru.

#### **„Press brake pedal to start vehicle“ (Pro nastartování vozidla sešlápnete brzdový pedál)**

Toto hlášení se zobrazí, jestliže tlačítko start/stop motoru přejde po opakovaném stisknutí tlačítka bez sešlápnutí brzdového pedálu dvakrát do režimu ACC. Vozidlo je možné nastartovat sešlápnutím brzdového pedálu a následným stisknutím tlačítka start/stop motoru.

**„Key not in vehicle“  
(Klíček není ve vozidle)**

Toto hlášení se zobrazí, jestliže chytrý klíček není ve vozidle, když opustíte vozidlo, zatímco je tlačítko start/stop motoru v poloze ON nebo Start.

Než opustíte vozidlo, vždy jej vypněte.

**„Key not detected“  
(Klíček nedetekován)**

Toto hlášení se zobrazí, jestliže chytrý klíček není detekován ve chvíli, kdy stisknete tlačítko start/stop motoru.

**„Press START button again“  
(Stiskněte znovu tlačítko START)**

Toto hlášení se zobrazí, když jste nemohli nastartovat vozidlo stisknutím tlačítka start/stop motoru.

V takovém případě se pokuste vozidlo nastartovat opakovaným stisknutím tlačítka start/stop motoru.

Pokud se toto varovné hlášení zobrazí pokaždé, když stisknete tlačítko start/stop motoru, doporučujeme, abyste nechali vozidlo zkontrolovat u autorizovaného opravce HYUNDAI.

**„Press START button with key“  
(Stiskněte tlačítko START s klíčkem)**

Toto hlášení se zobrazí, když stisknete tlačítko start/stop motoru při zobrazeném varovném hlášení „Key not detected“ (Klíček nebyl detekován).

Současně bliká kontrolka imobilizéru.

**„Check BRAKE SWITCH fuse“  
(Zkontrolujte pojistku spínače brzd)**

Toto hlášení se zobrazí, pokud je odpojena pojistka spínače brzd.

Před nastartováním vozidla je nutné vyměnit pojistku.

Není-li to možné, lze vozidlo nastartovat stisknutím tlačítka start/stop motoru v režimu ACC na dobu 10 sekund.

**„Shift to P or N to start vehicle“  
(Pro nastartování vozidla přeřadte do polohy P nebo N)**

Toto hlášení se zobrazí, pokud se pokusíte nastartovat vozidlo a není zařazena poloha P (parkování) nebo N (neutrál).

** Informace**

**Vozidlo můžete nastartovat, i když je zařazena poloha N (neutrál). Pro vaši bezpečnost vám však doporučujeme startovat vozidlo se zařazenou polohou P (parkování).**

**„Check smart key system“  
(Zkontrolujte systém chytrého klíčku)**

Toto hlášení se zobrazí, pokud je problém se systémem chytrého klíčku.

Doporučujeme vám nechat vozidlo zkontrolovat u autorizovaného opravce HYUNDAI.

## Otevřené dveře, kapota, dveře zavazadlového prostoru



Toto varování se zobrazí, když jsou otevřené některé dveře, kapota nebo dveře zavazadlového prostoru. Varování na displeji ukazuje, které dveře jsou otevřené.



### POZOR

Před jízdou byste měli zkontrolovat, zda jsou dveře / kapota / dveře zavazadlového prostoru zcela zavřené.

## Nízký tlak vzduchu v pneumatikách



Toto varovné hlášení se zobrazí při nízkém tlaku vzduchu v pneumatikách. Rozsvítí se příslušná pneumatika na vozidle.

Podrobnosti naleznete v části „**Systém kontroly tlaku vzduchu v pneumatikách (TPMS)**“ v kapitole 8.

## Světla

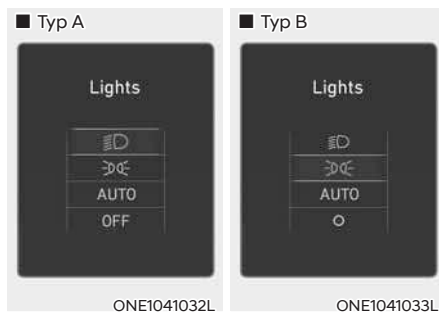

Tato kontrolka zobrazuje, které vnější světlo je zvoleno ovladačem světel.

Funkci zobrazení stěračů/světel lze aktivovat či deaktivovat v nabídce Nastavení na obrazovce multimediálního systému. Zvolte:

- Setup → Vehicle Settings → Cluster → Content Selection → Wiper/Lights Display

**Podrobné informace získáte naskenováním QR kódu v samostatně dodávané stručné příručce.**

## Stěrače

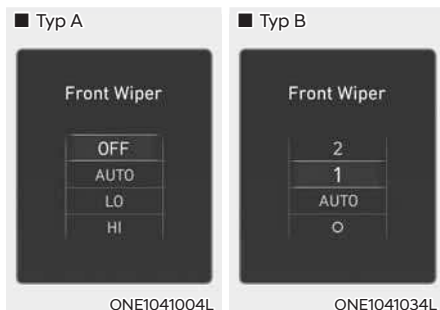

Tato kontrolka zobrazuje, jaká rychlost stírání je zvolena ovladačem stěračů.

Funkci zobrazení stěračů/světel lze aktivovat či deaktivovat v nabídce Nastavení na obrazovce multimediálního systému. Zvolte:

- Setup → Vehicle Settings → Cluster → Content Selection → Wiper/Lights Display

**Podrobné informace získáte naskenováním QR kódu v samostatně dodávané stručné příručce.**

### **„Low washer fluid“ (Nízká hladina kapaliny do ostřikovačů) (je-li ve výbavě)**

Toto hlášení se zobrazí, pokud je nádržka kapaliny do ostřikovačů téměř prázdná.

Doplňte kapalinu do ostřikovačů.

### **„Check haptic steering wheel system“ (Zkontrolujte systém haptické odezvy volantu) (je-li ve výbavě)**

Toto hlášení se zobrazí, pokud je problém se systémem haptické odezvy volantu. Doporučujeme vám nechat vozidlo zkontrolovat u autorizovaného opravce HYUNDAI.

### **„Check headlight“ (Zkontrolujte světlomety) (je-li ve výbavě)**

Toto hlášení se zobrazí, pokud světlomety nefungují správně.

Nezapomeňte vyměnit přepálenou žárovku za žárovku se stejným jmenovitým příkonem.

### **„Check turn signal“ (Zkontrolujte směrová světla) (je-li ve výbavě)**

Toto hlášení se zobrazí při poruše směrových světel. Je zřejmě nutné vyměnit žárovku.

Nezapomeňte vyměnit přepálenou žárovku za žárovku se stejným jmenovitým příkonem.

### **„Check headlamp LED“ (Zkontrolujte světlomety LED) (jsou-li ve výbavě)**

Toto hlášení se zobrazí, pokud je problém se světlomety LED. Doporučujeme vám nechat vozidlo zkontrolovat u autorizovaného opravce HYUNDAI.



**„Shift to P to charge/Shift to P to start charging“ (Pro zahájení nabíjení přeřaďte do P)**



Toto hlášení se zobrazí, když připojíte nabíjecí kabel bez zařazení polohy P (parkování).

Před připojením nabíjecího kabelu zařaďte do P (parkování).

**„Remaining time“ (Zbývající čas)**

■ Nabíjení střídavým proudem



■ Nabíjení stejnosměrným proudem



Toto hlášení zobrazuje čas zbývající k nabití akumulátoru na zvolenou cílovou úroveň nabití.

**„Unplug vehicle to start“ (Pro nastartování odpojte vozidlo)**



Toto hlášení se zobrazí při startování vozidla bez odpojení nabíjecího kabelu. Odpojte nabíjecí kabel a zapněte vozidlo.

**„Charging door open“ (Otevřené víčko nabíjení)**



Toto hlášení se zobrazí, pokud vozidlo jede s otevřeným víčkem nabíjení. Zavřete víčko nabíjení a poté se rozjeďte.

**„Charging stopped. Check the AC/DC charger“ (Zkontrolujte nabíječku střídavého/stejnosměrného proudu)**



- Toto varovné hlášení se zobrazí při zastavení nabíjení z následujících důvodů:
  - Došlo k problému u externí nabíječky střídavého / stejnosměrného proudu
  - Externí nabíječka střídavého proudu přestala nabíjet
  - Nabíjecí kabel je poškozený

V takovém případě zkontrolujte, zda nedošlo k problému u externí nabíječky střídavého nebo stejnosměrného proudu nebo nabíjecího kabelu.

Pokud k tomuto problému dojde při nabíjení vozidla správně fungující nabíječkou střídavého proudu nebo originální přenosnou nabíječkou HYUNDAI, doporučujeme vám nechat vozidlo zkontrolovat u autorizovaného opravce HYUNDAI.

**„Charging stopped. Check the cable connection“ (Nabíjení zastaveno. Zkontrolujte připojení kabelu.)**



Toto varovné hlášení se zobrazí při zastavení nabíjení z důvodu nesprávného připojení nabíjecího konektoru do nabíjecího vstupu.

V takovém případě nabíjecí konektor vytáhněte a znovu jej zapojte a ověřte, zda existuje problém s nabíjecím konektorem a nabíjecím vstupem (vnější poškození, nečistoty apod.).

Pokud k tomuto problému dojde při nabíjení vozidla vyměněným nabíjecím kabelem nebo originální přenosnou nabíječkou HYUNDAI, doporučujeme vám nechat vozidlo zkontrolovat u autorizovaného opravce HYUNDAI.

**„Check regenerative brakes“  
(Zkontrolujte regenerativní brzdy)**



OOSEV040503E

Toto varovná hlášení se zobrazí při poruše systému regenerativního brzdění.

V takovém případě vám doporučujeme nechat vůz zkontrolovat u autorizovaného opravce HYUNDAI.

**„Low EV battery“ (Nízká úroveň nabití akumulátoru elektromobilu)**



OOSEV040505L

Toto varovné hlášení se zobrazí, když úroveň nabití vysokonapěťového akumulátoru poklesne pod zhruba 10 %.

Současně se rozsvítí varovná kontrolka ve sdruženém přístroji (E34).

Okamžitě nabijte vysokonapěťový akumulátor.

**„Charge immediately. Power limited“ (Omezený výkon)**



OOSEV040506L

Toto varovné hlášení se zobrazí, když úroveň nabití vysokonapěťového akumulátoru poklesne pod zhruba 0 %. Současně se rozsvítí varovná kontrolka ve sdruženém přístroji (E34).

Výkon vozidla bude snížen za účelem minimalizace spotřeby energie vysokonapěťového akumulátoru. Okamžitě nabijte akumulátor.

**„Power limited due to low EV battery temperature. Charge battery“  
(Výkon omezen z důvodu nízké teploty akumulátoru elektromobilu. Nabijte akumulátor.)**



Obě varovná hlášení se zobrazují za účelem ochrany elektrického systému vozidla při nízké venkovní teplotě. Pokud je úroveň nabití vysokonapěťového akumulátoru nízká a vozidlo stojí dlouhou dobu venku za nízké teploty, výkon vozidla může být omezen.

Nabití akumulátoru před jízdou přispěje ke zvýšení výkonu.

### **POZNÁMKA**

**Pokud jsou tato varovná hlášení zobrazena i po zvýšení okolní teploty, doporučujeme vám nechat vozidlo zkontrolovat u autorizovaného opravce HYUNDAI.**

**„EV battery overheated! Stop vehicle“ (Akumulátor elektromobilu je přehřátý! Zastavte vozidlo)**



Toto varovné hlášení se zobrazí za účelem ochrany akumulátoru a systému elektrického vozidla, když je teplota vysokonapěťového akumulátoru příliš vysoká.

Vypněte tlačítko start/stop motoru a zastavte vozidlo, aby mohla teplota akumulátoru klesnout.

### „Power limited“ (Omezený výkon)

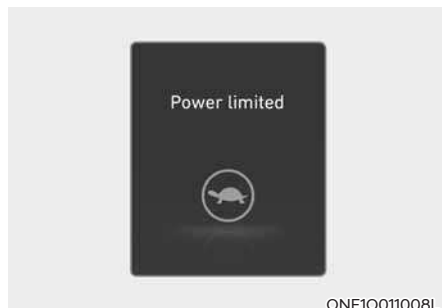

Tato kontrolka se rozsvítí:

- Když je tlačítko start/stop motoru v poloze ON.
  - Rozsvítí se zhruba na 3 sekundy a poté zhasne.
- Když je výkon omezen kvůli bezpečnosti součástí elektrického vozidla s vysokým odběrem elektrické energie. Výkon je omezen z následujících důvodů. (Pokud se současně nerozsvítí servisní varovná kontrolka a kontrolka nízkého výkonu, nejedná se o poruchu.)
  - Napětí vysokonapěťového akumulátoru je příliš nízké nebo napětí klesá
  - Teplota vysokonapěťového akumulátoru je příliš vysoká nebo příliš nízká
  - Teplota motoru je vysoká

### POZNÁMKA

- Pokud je zobrazeno toto varovné hlášení, nezrychlujte ani vozidlo náhle nestartujte.
- Pokud je výkon omezen z důvodu bezpečnosti součástí elektrického vozidla s vysokou spotřebou elektrické energie, rozsvítí se kontrolka nízkého výkonu. Vozidlo nemusí vyjet do svahu nebo může na svahu dojet ke smyku, pokud tato kontrolka svítí.

### „Stop vehicle and check power supply“ (Zastavte vozidlo a zkontrolujte napájení)



Toto varovné hlášení se zobrazí, pokud je porucha v systému napájení.

Pokud tato situace nastane, zaparkujte vozidlo na bezpečném místě. Doporučujeme vám nechat vůz odtáhnout k autorizovanému opravci HYUNDAI a nechat ho zkontrolovat.

**„Check Active Air Flap System“  
(Zkontrolujte systém aktivní  
vzduchové klapky)**



Toto varovné hlášení se zobrazí v následujících situacích:

- Porucha aktuátoru klapky.
- Porucha řídicí jednotky aktuátoru vzduchové klapky.
- Vzduchová klapka se neotvírá.

Po nápravě všech uvedených závad varování zmizí.

**„Check virtual engine sound system“  
(Zkontrolujte systém virtuálního  
zvuku motoru)**



Toto varovné hlášení se zobrazí, pokud je problém se systémem virtuálního zvuku motoru.

V takovém případě vám doporučujeme nechat vůz zkontrolovat u autorizovaného opravce HYUNDAI.

**„Check electric vehicle system“  
(Zkontrolujte systém elektrického  
vozidla)**



Toto varovné hlášení se zobrazí, pokud je problém s řídicím systémem elektrického vozidla.

Pokud se zobrazí toto varovné hlášení, zdržte se řízení vozidla.

V takovém případě vám doporučujeme nechat vůz zkontrolovat u autorizovaného opravce HYUNDAI.

## DISPLEJ LCD

### Ovládání displeje LCD



ONE1041018

Režimy displeje LCD lze měnit pomocí ovládacích spínačů.

Spínač	Ovládání	Funkce
	Stisknutí	Tlačítko MODE pro změnu režimů zobrazení
	Stisknutí	Přepínač NAHORU, DOLŮ pro změnu položek ve zobrazení režimu Utility a nabídce možností
OK	Stisknutí	Přepínač SELECT/RESET pro vstup do menu Možnosti
	Stisknutí a přidržení	Přepínač SELECT/RESET pro vyvolání informací asistenčního systému nebo vynulování zvolené položky.

### Režimy zobrazení

Režimy zobrazení	Vysvětlení
Asistenční systém	Zobrazení Asistenční systém zobrazuje stav asistenčních systémů vozidla.
Turn by Turn	Zobrazení Turn By Turn zobrazuje stav navigace.
Režim Utility	Zobrazení režimu Utility zobrazuje informace o jízdě, jako je ujetá vzdálenost, spotřeba elektrické energie atd.

**Zobrazené informace se mohou lišit podle dostupných funkcí vozidla.**



Režimy Asistenční systém, Turn by Turn a režim Utility se zobrazují ve středu (A) sdruženého přístroje.

## Zobrazení Asistenční systém



Při výběru zobrazení Asistenční systém se zobrazí stav systému manuálního omezovače rychlosti, tempomatu, adaptivního tempomatu, systému pro řízení v jízdním pruhu, asistenta pro jízdu na dálnici atd.

**Podrobnosti k jednotlivým systémům naleznete v příslušných částech v kapitole 7.**

## Zobrazení Turn By Turn (TBT)



Při výběru zobrazení Turn by Turn se zobrazí podrobná navigace a vzdálenost/čas do cíle.



## Zobrazení režimu Utility

V zobrazení režimu Utility můžete pomocí přepínače  $\wedge$ ,  $\vee$  (NAHORU, DOLŮ) přepínat mezi položkami v následujícím pořadí.

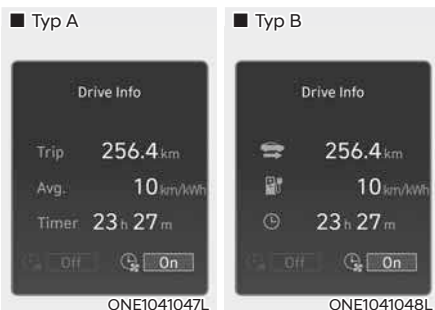

## Informace o jízdě

Zobrazuje se ujetá vzdálenost, průměrná spotřeba elektrické energie a celková doba jízdy.

Pokud po vypnutí vozidla otevřete dveře řidiče nebo vozidlo zapnete po uplynutí 3 minut, obrazovka Informace o jízdě se vynuluje.

## Souhrnné informace



Tato obrazovka zobrazuje společně denní počítadlo kilometrů (1), průměrnou spotřebu energie (2) a celkovou dobu jízdy (3).

Informace se počítá od posledního vynulování.

Chcete-li data ručně vynulovat, stiskněte a přidržte tlačítko OK při souhrnném zobrazení informací o jízdě. Denní počítadlo kilometrů, spotřeba energie a celková doba jízdy se vynulují současně.

Souhrnné informace o jízdě se budou stále načítat, dokud je vozidlo v pohotovostním (READY) režimu (například při zastavení v koloně nebo na semaforech).

## **i** Informace

**Vozidlo musí ujet minimálně 300 metrů, než budou přepočteny souhrnné informace o jízdě od posledního cyklu zapalování.**



ONE1041037L

### Úroveň pozornosti

Na základě stylu jízdy řidiče se zobrazuje úroveň pozornosti řidiče.

**Podrobnosti naleznete v části „Systém kontroly pozornosti řidiče (DAW)“ v kapitole 7.**



ONE1041010L

### Tlak vzduchu v pneumatikách

Zobrazí se tlak vzduchu v každé pneumatice.

**Podrobnosti naleznete v části „Systém kontroly tlaku vzduchu v pneumatikách (TPMS)“ v kapitole 8.**



ONE1041038L

### Varování při rychlostním omezení (je-li v výbavě)

Řidič může monitorovat informace poskytované systémem inteligentního omezovače rychlosti.

**Podrobnosti naleznete v části „Systém inteligentního omezovače rychlosti (ISLA)“ v kapitole 7.**

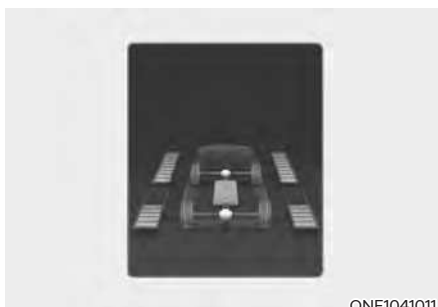

ONE1041011

### Tok energie / Rozložení hnací síly (je-li v výbavě)

- Systém elektrického vozidla informuje řidiče o toku energie v jednotlivých provozních režimech.
- Při aktivovaném režimu Auto 4WD se zobrazuje stav rozložení hnací síly na přední a zadní kola.

**Podrobnosti naleznete v části „Pohon všech kol (WD)“ v kapitole 6.**

## Zobrazení dalších informací

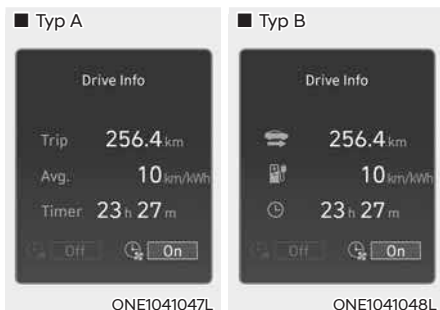

### Informace o jízdě

Informace o jízdě se zobrazí na 4 sekundy po vypnutí vozidla.



### Informace o asistenčních systémech

Zobrazí se aktuální provozní podmínky systému manuálního omezovače rychlosti, tempomatu, adaptivního tempomatu, systému pro řízení v jízdním pruhu, asistenta pro jízdu na dálnici atd.

## NASTAVENÍ VOZIDLA (MULTIMEDIÁLNÍ SYSTÉM)

Menu Nastavení vozidla v multimediálním systému umožňuje uživateli zvolit nejrůznější nastavení, včetně funkcí zamykání/odemykání dveří, praktických funkcí, nastavení asistenčních systémů řidiče apod.

### Menu Nastavení vozidla

- Jízdní asistent
- Režim jízdy
- EV
- Průhledový displej
- Sdružený přístroj
- Klimatizace
- Sedadlo
- Světla
- Dveře
- Komfort

Zobrazené informace se mohou lišit podle dostupných funkcí vozidla.



### VÝSTRAHA

**Během jízdy neprovádějte nastavení vozidla. To může způsobit rozptýlení s následkem nehody.**

### Nastavení vašeho vozidla



1. Stiskněte tlačítko SETUP na hlavní jednotce multimediálního systému.
2. Vyberte možnost „Vozidlo“ a změňte nastavení funkcí.

**Podrobné informace získáte naskenováním QR kódu v samostatně dodávané stručné příručce.**

# 5. Praktická výbava

Přístup do vozidla.....	5-4
Chytrý klíček .....	5-4
Systém imobilizéru .....	5-11
Zámky dveří.....	5-13
Odemknutí zámků dveří zvenku (manuální typ) .....	5-13
Odemknutí zámků dveří zvenku (elektrický typ).....	5-13
Zamknutí zámků dveří zvenku (manuální typ) .....	5-15
Zamknutí zámků dveří zvenku (elektrický typ).....	5-15
Zamknutí/odemknutí zámků dveří zevnitř vozidla.....	5-17
Bezpečnostní uzamknutí .....	5-19
Funkce automatického zamknutí/odemknutí dveří .....	5-19
Dětské bezpečnostní pojistky zadních dveří.....	5-20
Elektronická dětská bezpečnostní pojistka .....	5-20
Alarm.....	5-22
Integrovaný paměťový systém .....	5-23
Ukládání poloh do paměti .....	5-23
Vyvolání poloh z paměti.....	5-24
Resetování systému .....	5-24
Funkce snadného přístupu .....	5-25
Paměť polohy sedadel .....	5-26
Ukládání poloh do paměti .....	5-26
Vyvolání poloh z paměti.....	5-26
Volant.....	5-27
Elektrický posilovač řízení (EPS) .....	5-27
Sklon volantu / teleskopický sloupek řízení .....	5-28
Houkačka .....	5-28
Vyhřívání volantu .....	5-29
Zrcátka .....	5-30
Vnitřní zpětné zrcátko .....	5-30
Vnější zpětné zrcátko .....	5-31
Pomocník pro parkování směrem vzad .....	5-33
Okna.....	5-35
Elektricky ovládaná okna.....	5-37
Panoramatická střecha.....	5-40
Resetování panoramatické střechy.....	5-42

Solární střecha .....	5-43
Ovládání solární střechy .....	5-43
Porucha solární střechy .....	5-45
Výbava exteriéru .....	5-46
Kapota .....	5-46
Přední zavazadlový prostor .....	5-47
Otevírání předního zavazadlového prostoru .....	5-47
Zavírání předního zavazadlového prostoru .....	5-47
Elektrické dveře zavazadlového prostoru .....	5-48
Chytré dveře zavazadlového prostoru .....	5-54
Víčko nabíjení.....	5-57
Průhledový displej s rozšířenou realitou .....	5-58
Nastavení průhledového displeje.....	5-58
Informace na průhledovém displeji .....	5-59
Opatření při používání průhledového displeje .....	5-60
Osvětlení.....	5-61
Vnější osvětlení.....	5-61
Osvětlení interiéru.....	5-65
Asistenční systém dálkových světel (HBA).....	5-69
Nastavení asistenčního systému dálkových světel .....	5-69
Činnost asistenčního systému dálkových světel.....	5-70
Porucha a omezení funkce asistenčního systému dálkových světel .....	5-70
Stěrače a ostřikovače.....	5-72
Přední stěrače.....	5-72
Přední ostřikovače.....	5-74
Automatická klimatizace .....	5-75
Klimatizace .....	5-76
Režim automatického ovládání teploty .....	5-76
Režim manuálního ovládání teploty .....	5-78
Ovládání systému .....	5-87
Údržba systému.....	5-88
Odmrazení a odmízení čelního okna .....	5-90
Odmízení vnitřní strany čelního okna .....	5-90
Odmrazení vnější strany čelního okna .....	5-91
Proces odmízení.....	5-91
Odmrazování zadního okna .....	5-92

# 5. Praktická výbava

Další funkce klimatizace .....	5-93
Systém automatického odmrazování.....	5-93
Automatické odvlhčování .....	5-94
Recirkulace vzduchu při použití kapaliny do ostřikovače.....	5-95
Automatické funkce využívající nastavení klimatizace (pro sedadlo řidiče) .....	5-95
Úložný prostor .....	5-96
Úložný prostor ve středové konzole.....	5-96
Schránka před spolujezdcem .....	5-97
Prvky v interiéru .....	5-98
Držák nápojů.....	5-98
Sluneční clona .....	5-99
Elektrická zásuvka .....	5-100
Zdířka USB s funkcí nabíjení .....	5-101
Bezdrátové nabíjení chytrého telefonu.....	5-102
Boční panel sdruženého přístroje .....	5-104
Napájení z vozidla (V2L).....	5-104
Hodiny.....	5-105
Háček na šaty .....	5-105
Ukotvení rohožek.....	5-105
Sluneční clony zadních bočních oken .....	5-106
Sít na zavazadla (držák).....	5-107
Bezpečnostní síť zavazadlového prostoru .....	5-107
Multimediální systém .....	5-109
Vstup USB .....	5-109
Anténa .....	5-109
Dálkové ovládání na volantu.....	5-109
Multimediální systém.....	5-110
Rozpoznávání hlasu.....	5-111
Bezdrátová technologie Bluetooth®.....	5-111

## PŘÍSTUP DO VOZIDLA

### Chytrý klíček

#### ■ Typ A



ONE1051001L

#### ■ Typ B



ONE1051002L

Vaše elektrické vozidlo využívá chytrý klíček, s jehož pomocí lze odemknout či zamknout dveře řidiče a cestujících, víčko nabíjení nebo dveře zavazadlového prostoru.

1. Zamykání dveří
2. Odemykání dveří
3. Otevírání/zavírání dveří zavazadlového prostoru
4. Otevírání/zavírání víčka nabíjení
5. Vzdálené startování
6. Jízda vpřed
7. Couvání

### Zamknutí vozidla

#### ■ Manuální typ



ONE1051004L

Zamknutí vozidla tlačítkem na klíce dveří nebo chytrým klíčkem:

1. Zkontrolujte, zda jsou všechny dveře, kapota a dveře zavazadlového prostoru zavřené.
2. Na chytrém klíčku stiskněte tlačítko zamknutí dveří (1). Výstražná světla zablikají, zazní alarm a dveře se zamknou.
3. Všechny dveře se také zamknou, když máte chytrý klíček u sebe a stisknete tlačítko na klíce dveří (gravírovaná část).



■ Elektrický typ (je-li ve výbavě)



Zamknutí vozidla pomocí dotykového snímače v klíce dveří nebo chytrého klíčku:

1. Zkontrolujte, zda jsou všechny dveře, kapota a dveře zavazadlového prostoru zavřené.
  2. Na chytrém klíčku stiskněte tlačítko zamknutí dveří (1). Výstražná světla zablikají, zazní alarm a kliky se zatáhnou.
- Všechny dveře se také zamknou a kliky se zatáhnou, když máte chytrý klíček u sebe a stisknete tlačítko na klíce dveří (gravírovaná část).

## **i** Informace

- Vnější zpětné zrcátko se sklopí, pokud je v nabídce Nastavení na obrazovce multimediálního systému vybrána možnost „Enable on Door Unlock“. Zvolte:
  - Setup → Vehicle Settings → Convenience → Welcome Mirror → Enable on Door Unlock
- Dotykový snímač v klíce dveří funguje pouze v případě, že se chytrý klíček nachází přibližně 0,7–1 m od vnější kliky dveří.
- Dotykem dotykového snímače v klíce dveří se dveře neodemyknou. Postup odemykání dveří naleznete na následující straně.

**Pamatujte, že nemůžete zamknout vozidlo pomocí dotykového snímače v klíce dveří, pokud nastane některý z následujících stavů:**

- Chytrý klíček je ve vozidle.
- Tlačítko start/stop motoru je v poloze ACC nebo ON.
- Jakékoli dveře jsou otevřené, kromě dveří zavazadlového prostoru.

## **!** VÝSTRAHA

**Nenechávejte chytrý klíček ve vozidle, když jsou zde děti bez dozoru. Nehlídané děti mohou stisknout tlačítko start/stop motoru a ovládat elektrická okna či jiné prvky vozidla nebo dokonce uvést vůz do pohybu, což může způsobit závažné nebo dokonce smrtelné zranění.**

## **i** Informace

- Chcete-li sklopit/vyklopit vnější zpětné zrcátko současně se zamknutím/odemknutím dveří, zvolte na obrazovce multimediálního systému „Settings → Vehicle → Convenience → Welcome Mirror → Enable on Door Unlock“.
- Tlačítko na klíce dveří funguje pouze v případě, že se chytrý klíček nachází přibližně 0,7–1 m od vnější kliky dveří. Dveře mohou odemknout i jiné osoby, které u sebe chytrý klíček nemají.
- Jestliže po odemknutí neotevřete některé dveře, po 30 sekundách se dveře automaticky zase zamknou.

Podrobné informace naleznete v samostatně dodávané příručce k multimediálnímu systému.

### Odemknutí vozidla



Odemknutí vozidla tlačítkem na klíce dveří nebo chytrým klíčkem:

1. Ujistěte se, že máte chytrý klíček u sebe.

2. Stiskněte tlačítko na klíce dveří (gravírovaná část) nebo stiskněte tlačítko odemknutí dveří (2) na chytrém klíčku. Všechny kliky dveří se odemknou a výstražná světla dvakrát bliknou.
3. Jestliže po odemknutí neotevřete některé dveře, po 30 sekundách se dveře automaticky zase zamknou.



Odemýkání vozidla pomocí dotykového snímače v klíce dveří nebo chytrého klíčku:

1. Ujistěte se, že máte chytrý klíček u sebe.
2. Dotkněte se dotykového snímače v klíce dveří (gravírovaná část) nebo stiskněte tlačítko odemknutí dveří (2) na chytrém klíčku. Všechny kliky dveří se vyklopí, dveře se odemknou a výstražná světla dvakrát bliknou.
3. Jestliže po odemknutí neotevřete některé dveře, po 30 sekundách se dveře automaticky zase zamknou.

## **i** Informace

- Vnější zpětné zrcátko se vyklopí, pokud je v nabídce Nastavení na obrazovce multimediálního systému vybrána možnost „Enable on Door Unlock“.

Zvolte:

– Setup → Vehicle Settings → Convenience → Welcome Mirror → Enable on Door Unlock

- Dotykový snímač v klice dveří funguje pouze v případě, že se chytrý klíček nachází přibližně 0,7–1 m od vnější kliky dveří.
- Dveře se mohou zamknout nebo odemknout, pokud je při mytí vozu nebo v důsledku silného deště aktivován dotykový senzor vnější kliky dveří.
- Chcete-li zabránit neúmyslnému zamknutí nebo odemknutí dveří:

Stiskněte na chytrém klíčku tlačítko zamknutí a okamžitě stiskněte tlačítko odemknutí spolu s tlačítkem zamknutí na déle než 4 sekundy. Výstražná světla čtyřikrát bliknou. Dveře se v tomto okamžiku nezamknou ani neodemknou, i když dojde k dotknutí dotykového senzoru na vnější klice dveří.

Chcete-li tuto funkci deaktivovat, stiskněte tlačítko zamknutí nebo odemknutí dveří na chytrém klíčku.

- Dveře se nemusí zamknout nebo odemknout v následujících situacích.
  - Pokud se dotykového snímače dotknete v rukavicích
  - Pokud se ke dveřím přiblížíte náhle

## **Otevření dveří zavazadlového prostoru**

Otevření dveří zavazadlového prostoru:

1. Ujistěte se, že máte chytrý klíček u sebe.
2. Stiskněte tlačítko otevření/zavření dveří zavazadlového prostoru (3) na vozidle nebo stiskněte a přidržte na více než jednu sekundu spínač madla dveří zavazadlového prostoru na chytrém klíčku. Výstražná světla dvakrát bliknou a dveře zavazadlového prostoru se otevřou.

## **i** Informace

Tlačítko otevření/zavření dveří zavazadlového prostoru bude fungovat pouze v případě, že chytrý klíček je ve vzdálenosti do 0,7 m od dveří zavazadlového prostoru.

### **Dálkové otevírání a zavírání víčka nabíjení**

Dálkové otevírání víčka nabíjení:

Stiskněte tlačítko otevření/zavření víčka nabíjení (4) na dobu delší než jedna sekunda nebo stiskněte tlačítko otevření/zavření víčka nabíjení ve vozidle, když máte u sebe chytrý klíček.

Zavření víčka nabíjení:

Stiskněte tlačítko otevření/zavření víčka nabíjení (4) na více než sekundu, když je víčko otevřené, nebo stiskněte tlačítko otevření/zavření víčka nabíjení ve vozidle, když máte u sebe chytrý klíček, když je víčko nabíjení otevřené.

### **Dálkové zahájení nabíjení**

Postup dálkového zahájení nabíjení:

Stiskněte tlačítko otevření/zavření víčka nabíjení na chytrém klíčku, když je nabíjecí konektor připojen k vozidlu.

**Podrobnosti naleznete v části „Nabíjení elektrického vozidla“ v kapitole 1.**

### **Dálkové startování vozidla**

Vozidlo můžete nastartovat pomocí tlačítka vzdáleného startování (5) na chytrém klíčku.

Postup vzdáleného startování vozidla:

1. Stiskněte tlačítko zamknutí dveří na chytrém klíčku, když jste ve vzdálenosti do 10 m od vozidla.
2. Stiskněte tlačítko Vzdálené startování (5) na více než 2 sekundy do 4 sekund po stisknutí tlačítka zamknutí dveří.
3. Výstražná světla zablikají a vozidlo nastartuje.
4. Chcete-li funkci vzdáleného startování vypnout, jednou stiskněte tlačítko vzdáleného startování (5).

### **Informace**

- **Aby bylo možné spustit funkci vzdáleného startování, musí být ve vozidle zařazena poloha P (parkování).**
- **Pokud do vozidla nastoupíte bez registrovaného chytrého klíčku, vozidlo se vypne.**
- **Pokud do 10 minut od vzdáleného nastartování nenastoupíte do vozidla, vozidlo se vypne.**
- **Tlačítko vzdáleného startování (5) nemusí fungovat, pokud chytrý klíček není ve vzdálenosti do 10 m od vozidla.**
- **Vozidlo vzdáleně nenastartuje, pokud je otevřená kapota nebo dveře zavazadlového prostoru.**

### **Dálkový pohyb vozidlem vpřed nebo couvání (je-li ve výbavě)**

Pomocí chytrého klíčku může řidič pohybovat vozidlem vpřed nebo s ním couvat pomocí tlačítka Jízda vpřed nebo Couvání (6, 7) na chytrém klíčku.

**Podrobnosti naleznete v části „Dálkový inteligentní parkovací asistent (RSPA)“ v kapitole 7.**

### **Nastartování**

Vozidlo můžete nastartovat bez vložení klíčku.

**Podrobnosti naleznete v části „Tlačítko start/stop motoru“ v kapitole 6.**

## **i** Informace

Pokud se po určitou dobu nezmění poloha chytrého klíčku, funkce detekce činnosti chytrého klíčku se pozastaví. Zvedněte chytrý klíček, aby se znovu aktivovala detekce.

### **POZNÁMKA**

**Abyste se vyhnuli poškození chytrého klíčku:**

- Udržujte chytrý klíček na chladném a suchém místě, abyste předešli jeho poškození nebo poruše. Vystavení vlhkosti nebo vysoké teplotě může způsobit poruchu vnitřního obvodu chytrého klíčku, na kterou se nemusí vztahovat záruka.
- Zabraňte pádu chytrého klíčku na zem ani s ním neházejte.
- Chraňte chytrý klíček před extrémními teplotami.

### **Mechanický klíček**

Pokud chytrý klíček nefunguje normálně, můžete zamknout nebo odemknout dveře řidiče pomocí mechanického klíčku.

Postup vytažení mechanického klíčku z pouzdra chytrého klíčku:



OFE048007

1. Stiskněte mechanický klíček a vytáhněte jej z pouzdra chytrého klíčku.
2. Posuňte uvolňovací páčku ve směru šipky (1) a poté vyjměte mechanický klíč (2). Vložte mechanický klíček do klíčové dírky ve dveřích.

Pokud chcete mechanický klíček zasunout zpět, vložte klíček do otvoru a tlačte jej dovnitř, dokud neuslyšíte cvaknutí.

### **Ztráta chytrého klíčku**

K jednomu vozidlu je možné zaregistrovat maximálně tři chytré klíčky. Jestliže ztratíte chytrý klíček, doporučuje se okamžitě odvézt vozidlo a zbývající klíčky k autorizovanému opravci HYUNDAI, případně tam vůz odtáhnout, je-li to nezbytné.

### Pravidla pro používání chytrého klíčku

Chytrý klíček nebude fungovat, pokud se vyskytne některá z následujících situací:

- Chytrý klíček se nachází v blízkosti rádiového vysílače, např. rádiové stanice nebo letiště, který může rušit normální funkci dálkového ovladače.
- Chytrý klíček se nachází v blízkosti mobilní vysílačky nebo mobilního telefonu.
- Další chytrý klíček od vozidla je používán v blízkosti vašeho vozidla.

Když chytrý klíček nefunguje běžným způsobem, otevírejte a zavírejte dveře pomocí mechanického klíčku. Máte-li s chytrým klíčkem potíže, doporučujeme vám kontaktovat autorizovaného opravce HYUNDAI.

Je-li chytrý klíček blízko mobilního telefonu, mohou běžné provozní signály mobilního telefonu blokovat signál z dálkového ovládání. Platí to především v situacích, kdy je telefon aktivní, kupříkladu během volání, zasílání textových zpráv nebo příjmu či odesílání elektronické pošty. Dbejte na to, abyste pokud možno nenosili chytrý klíček a svůj mobilní telefon na stejném místě, například ve stejné kapse kalhot nebo bundy, aby nedocházelo k rušení mezi těmito dvěma zařízeními.

### POZNÁMKA

- Uchovávejte chytrý klíček mimo materiály, které blokují průchod elektromagnetických vln do klíčku.
- Vždy mějte chytrý klíček u sebe, když opouštíte vozidlo. Pokud necháte chytrý klíček poblíž vozidla, může dojít k vybití akumulátoru ve vozidle.

### Výměna baterie

Jestliže chytrý klíček nefunguje správně, zkuste vyměnit baterii.

Typ baterie: CR2032

Výměna baterie:



OFE048009

Jestliže chytrý klíček nefunguje správně, zkuste vyměnit baterii.



Typ baterie: CR2032

Výměna baterie:

1. Vyjměte mechanický klíček.
2. Pomocí tenkého nástroje demontujte zadní kryt chytrého klíčku.
3. Vyjměte starou baterii a vložte novou. Ujistěte se, že baterie je ve správné poloze.
4. Nasadte zpět zadní kryt chytrého klíčku.

Máte-li pocit, že chytrý klíček je poškozený nebo nefunguje správně, doporučujeme vám kontaktovat autorizovaného opravce HYUNDAI.

### **i** Informace



**Nesprávně zlikvidovaný akumulátor může být škodlivý pro životní prostředí a lidské zdraví. Akumulátor likvidujte v souladu s místními zákony nebo předpisy.**

## Imobilizér

Systém imobilizéru pomáhá chránit vozidlo před odcizením. Při použití nesprávně kódovaného klíčku (nebo jiného zařízení) se vozidlo zablokuje.

Při přepnutí tlačítka start/stop motoru do polohy ON by se měla kontrolka imobilizéru krátce rozsvítit a potom zhasnout. Pokud kontrolka začne blikat, systém nerozpoznává kód klíčku.

Přepněte tlačítka start/stop motoru do polohy OFF a poté znovu do polohy ON.

Za určitých okolností se může stát, že vozidlo nerozpozná váš chytrý klíček, pokud se v blízkosti nachází jiné zařízení chytrého klíčku nebo pokud chytrý klíček ruší kovový předmět, například přívěšek na klíče.

Pokud k tomu dojde, vozidlo nemusí nastartovat. Před dalším pokusem o nastartování vozidla odstraňte všechny kovové předměty nebo další klíče v blízkosti chytrého klíčku.

Pokud systém opakovaně nerozpoznává kód klíčku, doporučuje se kontaktovat autorizovaného opravce HYUNDAI.

Nepokoušejte se měnit tento systém nebo k němu přidávat další zařízení. Mohou nastat problémy s elektroinstalací a vozidlo může být nepojízdné.



## **VÝSTRAHA**

Abyste předešli odcizení předmětů ve vozidle, nenechávejte náhradní klíčky nikde ve vašem vozidle. Heslo k imobilizéru je unikátní pro každého zákazníka a mělo by být tajné.

## **POZNÁMKA**

Vysílač ve vašem klíčku je důležitou součástí systému imobilizéru. Je navržen tak, aby bez problémů fungoval dlouhé roky, ale nesmí být vystaven vlhkosti, statické elektřině a hrubému zacházení. Mohlo by dojít k poškození systému imobilizéru.



## ZÁMKY DVEŘÍ

### Odemknutí zámků dveří zvenku (manuální typ)

#### Chytrý klíček



©NE1051004L



©NE1051010L

Stiskněte tlačítko na vnější klíce předních dveří (gravírovaná část), když máte chytrý klíček u sebe, a všechny dveře se odemknou.

Výstražná světla dvakrát bliknou a dvakrát zazní i zvukové znamení.

Po odemknutí dveří stiskněte přední část klíky dveří (1) a zadní část klíky dveří se vykloupí (2).

Zatažením za kliku vnějších dveří otevřete dveře.

### Odemknutí zámků dveří zvenku (elektrický typ) (je-li ve výbavě)

#### Chytrý klíček

##### Systém odemknutí při přiblížení

Když se řidič s chytrým klíčkem u sebe přiblíží k vozidlu, vykloupí se vnější klíky dveří a dveře se odemknou.

Systém „Odemknutí při přiblížení“ může řidič aktivovat/deaktivovat na obrazovce multimediálního systému.

Chcete-li aktivovat systém odemknutí při přiblížení pouze pro sedadlo řidiče, na obrazovce multimediálního systému zvolte „Settings → Vehicle → Door → Remote power door open → Unlock all doors“.

Chcete-li aktivovat systém odemknutí při přiblížení, zvolte na obrazovce multimediálního systému „Settings → Vehicle → Door → Activate approach unlock“. Když se řidič s chytrým klíčkem u sebe přiblíží k vozidlu, vykloupí se vnější klíky dveří a dveře se odemknou. Pokud je systém odemknutí při přiblížení deaktivován, klika dveří se nevykloupí, ani když se řidič přiblíží k vozidlu s chytrým klíčkem u sebe. Chcete-li odemknout dveře, když je systém odemknutí při přiblížení deaktivován, dotkněte se snímače zamykání/odemykání (gravírovaná část) na klíce.



- Když je systém „Odemknutí při přiblížení“ aktivován:
  - Pokud se přiblížíte (do vzdálenosti pod 1 m) ke klíče dveří řidiče nebo spolujezdce s chytrým klíčkem u sebe, vyklopí se vnější kliky dveří a dveře se odemknou. V takovém případě výstražná světla dvakrát bliknou a dvakrát zazní zvukové znamení.
  - Po prvním přiblížení se vozidlo každých 5 sekund pokusí detekovat chytrý klíček, a pokud klíček není detekován, dveře se automaticky zamknou a kliky se zasunou.

- Když je systém „Odemknutí při přiblížení“ deaktivován: Klikla se nevyklopí, ani když se k ní přiblížíte s chytrým klíčkem u sebe. Dveře se odemknou, pokud stisknete vnější kliku, když se kliky vyklopí.
- Jestliže neotevřete některé dveře, po 30 sekundách se dveře automaticky zase zamknou a kliky se zasunou.

### **i** Informace

**V nouzových situacích, např. při vybití akumulátoru, lze vnější elektrickou kliku dveří ovládat stejně jako vnější manuální kliku dveří.**

## Zamknutí zámků dveří zvenku (manuální typ)

### Chytrý klíček



Stiskněte tlačítko na vnější klíce předních dveří (gravírovaná část), když máte chytrý klíček u sebe, a všechny dveře se zamknou.

Výstražná světla bliknou a jednou zazní i zvukové znamení.

Zatlačením dveře zavřete.

## Zamknutí zámků dveří zvenku (elektrický typ) (je-li ve výbavě)

### Chytrý klíček



Když jsou všechny dveře zavřené, dotkněte se dotykového snímače na vnější klíce předních dveří (gravírovaná část), když máte chytrý klíček u sebe, vnější klika se zasune a dveře se zamknou.

Výstražná světla bliknou a jednou zazní i zvukové znamení.

**POZNÁMKA**

- Jestliže rychle za sebou několikrát zamknete a odemknete dveře pomocí chytrého klíčku, tlačítka zamknutí dveří nebo dveřního spínače, systém může dočasně přestat pracovat, aby chránil obvod. Nemusí fungovat ani systém „odemknutí při přiblížení“. V případě, že systém nefunguje z důvodu mnohonásobného použití, zkuste jej znovu použít až po dostatečně dlouhé době.
- Systém „odemknutí při přiblížení“ není v činnosti nepřetržitě. Zkuste to znovu po určité době, když jsou všechny dveře zavřené.

**i** Informace

- V chladu a vlhku nemusí zámky a mechanismy dveří fungovat správně z důvodu mrazu.
- Jestliže rychle za sebou několikrát zamknete a odemknete dveře pomocí klíčku nebo dveřního spínače, systém může dočasně přestat pracovat, aby chránil obvod a zabránil poškození součástí systému.
- Při mytí vozidla
  - Samoobslužná myčka aut  
Dveře nechte zamčené se zavřenou vnější klikou.  
Chcete-li dveře odemknout, zatlačte ručně na vnější kliku dveří.
  - Automatická myčka aut  
Dveře nechte zamčené se zavřenou vnější klikou.  
Pokud není chytrý klíček ve vozidle, vypněte vozidlo a udržujte chytrý klíček ve vzdálenosti nejméně 2 m od vozidla, aby se zabránilo uvedení vnější kliky dveří do činnosti.

**Mechanický klíček**

Stiskněte přední část (1) kliky dveří, aby se vyklopila zadní část kliky dveří. Stiskněte přední část kliky dveří a zasuněte mechanický klíček do zámku.

Chcete-li dveře zamknout, otočte klíčkem směrem k přední straně vozidla (doleva). Chcete-li dveře odemknout, otočte klíčkem směrem k zadní straně vozidla (doprava).

**POZNÁMKA**

**Na dveře a kliku dveří nevyvíjejte nadměrnou sílu. Mohlo by dojít k poškození dveří a kliky dveří.**

**Mechanický klíček pouze zamkne/ odemkne kliku dveří řidiče. Podrobnosti naleznete v části „V případě nouze“ v této kapitole.**

**i** Informace

Pokud klika dveří nebo klíčová dírka přimrzne a nejde otevřít, lehce na ni poklepejte nebo ji nepřímou zahřejte (např. teplotou ruky).

## Zamknutí/odemknutí zámku dveří zevnitř vozidla

### Pomocí vnitřní kliky dveří



ONE1051016

#### Přední dveře

Pokud je vnitřní klika dveří přitažena, když jsou dveře zamknuté, dveře se odemknou a otevřou.

#### Zadní dveře

Pokud jednou zatáhnete za vnitřní kliku zamknutých dveří, dveře se odemknou. Po druhém zatažení za vnitřní kliku se dveře otevřou.

### **i** Informace

Jestliže zámek dveří selže, zatímco jste ve vozidle, zkuste jeden z následujících způsobů otevření:



- Opakovaně odemykejte dveře (elektricky i ručně) a zároveň táhněte za kliku dveří.
- Zkuste použít zámky a kliky jiných dveří, vpředu i vzadu.
- Stáhněte dolů přední okno a odemkněte dveře zvenčí pomocí mechanického klíčku.

### Pomocí centrálního spínače pro zamykání dveří



ONE1051017

#### Dveře řidiče

Loketní opěrka dveří řidiče je vybavena spínačem centrálního zamykání dveří. Spínač zamknutí je označen symbolem . Spínač odemknutí je označen symbolem .

Při stisknutí spínače zamknutí (1) (kontrolka dveří se rozsvítí) se všechny dveře zamknou.

Při stisknutí spínače odemknutí (2) se všechny dveře odemknou.

Pokud je chytrý klíček ve vozidle a některé dveře jsou otevřené, dveře se nezamknou ani po stisknutí spínače zamknutí (1).

### **POZNÁMKA**

**Pokud je chytrý klíček ve vozidle a jsou otevřeny přední dveře, tlačítko centrálního zamykání dveří (1) nemůže dveře zamknout.**

## V případě nouze



V případě nouze, například při vybití akumulátoru, lze dveře zamknout pouze mechanickým klíčkem z venkovní klíčové dírky.

Dveře bez venkovní klíčové dírky lze zamknout následujícím způsobem:

1. Otevřete dveře.
2. Zasuňte klíček do klíčové dírky nouzového zámku dveří a otočte klíčkem do polohy uzamčení.
3. Dobře zavřete dveře.

## **i** Informace

Pokud nefunguje elektrický spínač zámku dveří (např. při vybitém akumulátoru vozidla) a dveře zavazadlového prostoru jsou zavřené, nebudete moci otevřít dveře zavazadlového prostoru, dokud nebude obnoveno napájení.

## **!** VÝSTRAHA

- Dveře by za jízdy měly být vždy zcela zavřené a zamknuté. Jsou-li dveře odemknuté, zvyšuje se riziko vymrštění osoby z vozidla při nehodě.
- Netahejte za jízdy za vnitřní kliku dveří u řidiče nebo spolujezdce.

## **!** VÝSTRAHA

Nenechávejte děti nebo zvířata ve vozidle bez dozoru. V zavřeném vozidle může být velmi horko, což může mít za následek smrtelné nebo vážné zranění dětí nebo zvířat bez dozoru, která nemohou uniknout z vozidla. Děti mohou ovládat funkce vozidla, které je mohou zranit, nebo být vystaveny jinému nebezpečí, pokud by někdo získal přístup do vozidla.

## **!** VÝSTRAHA

Své vozidlo vždy zajistěte.

Necháte-li vozidlo odemknuté, hrozí vám i ostatním osobám zvýšené nebezpečí, že se ve vozidle někdo schová.

Pro zajištění vozidla zařad'te při sešlápnutí brzdě polohu P (parkování), zatáhněte parkovací brzdu, přepněte tlačítko start/stop motoru do polohy OFF, zavřete všechna okna, zamkněte všechny dveře a vždy si vezměte klíček s sebou.

**POZOR**

Pokud otevřete dveře bez ohledu na blížící se osobu nebo předmět, může dojít k poškození nebo zranění. Při otevírání dveří buďte opatrní a sledujte vozidla, motocykly, cyklisty nebo chodce blížící se k vozidlu na straně dveří.

**VÝSTRAHA**

Zůstanete-li ve vozidle po dlouhou dobu za velmi chladného nebo horkého počasí, ohrožujete své zdraví i život. Nezamkyjte vozidlo zvenčí, když je někdo uvnitř.

**Bezpečnostní zamknutí (je-li ve výbavě)**

Některá vozidla mohou být vybavena systémem bezpečnostního zamknutí. Bezpečnostní zamknutí zabraňuje otevření dveří zevnitř či zvenčí, jakmile dojde k aktivaci této funkce, a poskytuje dodatečné zabezpečení vozidla.

Pro zamknutí vozidla pomocí funkce bezpečnostního zamknutí musí být dveře zamknuté pomocí chytrého klíčku. Pro odemknutí vozidla je nutné znovu použít chytrý klíček.

**Funkce automatického zamknutí a odemknutí dveří**

Vaše vozidlo je vybaveno funkcemi, které automaticky zamykají nebo odemykají vozidlo na základě nastavení zvolených na obrazovce multimediálního systému.

**Automatické zamknutí na základě rychlosti**

Pokud je tato funkce nastavena na obrazovce multimediálního systému, všechny dveře se automaticky zamknou, když rychlost vozidla překročí 15 km/h.

**Automatické odemknutí při vypnutí vozidla**

Pokud je tato funkce nastavena na obrazovce multimediálního systému, po vypnutí vozidla se automaticky odemknou všechny dveře.

**Podrobné informace naleznete v samostatně dodávané příručce k multimediálnímu systému.****Doplňková bezpečnostní funkce odemknutí při rozvinutí airbagů**

Tato doplňková bezpečnostní funkce automaticky odemkne všechny dveře, když se v důsledku nárazu rozvinou airbagy.

## Dětské bezpečnostní pojistky v zadních dveřích (jsou-li ve výbavě)



Dětské bezpečnostní pojistky pomáhají zabránit dětem cestujícím na zadních sedadlech v náhodném otevření zadních dveří. Dětské bezpečnostní pojistky na zadních dveřích by měly být používány vždy, když jsou děti ve vozidle.

Dětská bezpečnostní pojistka se nalézá na hraně obou zadních dveří. Když je dětská bezpečnostní pojistka v poloze zamknuto, zadní dveře se po zatažení za vnitřní kliku dveří neotevřou.

Chcete-li aktivovat dětskou bezpečnostní pojistku, vložte malý plochý nástroj (např. šroubovák) (1) do otvoru a otočte jím dle náčrtu do uzamknuté polohy.

Chcete-li, aby bylo možné otevřít zadní dveře zevnitř, odemkněte zpět dětskou bezpečnostní pojistku.



### VÝSTRAHA

**Když dítě nechtěně otevře zadní dveře za jízdy, může z vozidla vypadnout. Dětské bezpečnostní pojistky na zadních dveřích by měly být používány vždy, když jsou ve vozidle děti.**

## Elektronická dětská bezpečnostní pojistka (je-li ve výbavě)



Když je stisknuto tlačítko elektronické dětské pojistky a rozsvítí se kontrolka na tlačítku, zadní dveře nelze otevřít zevnitř vozidla.

- Okno zadních dveří nelze otevřít nebo zavřít, pokud je tlačítko elektronické dětské bezpečnostní pojistky v poloze LOCK (kontrolka svítí).

### Podrobnosti naleznete v části „Okna“ v této kapitole.

- Elektronická dětská bezpečnostní pojistka se automaticky nezapne, dokud řidič nestiskne tlačítko elektronické dětské bezpečnostní pojistky.
- Pokud od přepnutí tlačítka start/stop motoru do polohy OFF nebo ACC uplynou 3 minuty, kontrolka na tlačítku zhasne a řidič nemůže vypnout elektronickou dětskou bezpečnostní pojistku stisknutím tlačítka. Chcete-li tuto funkci vypnout, přepněte tlačítko start/stop motoru do polohy ON a poté stiskněte tlačítko elektronické dětské bezpečnostní pojistky.



- Jestliže je obnoveno napájení poté, co došlo k vyjmutí nebo vybití akumulátoru, zatímco bylo tlačítko elektronické dětské bezpečnostní pojistky v poloze LOCK, stiskněte znovu toto tlačítko, aby odpovídalo stavu indikátoru na tlačítku elektronické dětské bezpečnostní pojistky a aktuálnímu stavu funkce elektronické dětské bezpečnostní pojistky.
- Pokud je aktivován airbag, zatímco je tlačítko elektronické dětské bezpečnostní pojistky v poloze LOCK (kontrolka svítí), zadní dveře se automaticky odemknou.
- Vozidla vybavená elektronickou dětskou bezpečnostní pojistkou nejsou vybavena manuální dětskou pojistkou.



## VÝSTRAHA

Když dítě nechtěně otevře zadní dveře za jízdy, může z vozidla vypadnout. Elektronickou dětskou bezpečnostní pojistku byste měli použít vždy, když jsou ve vozidle děti.

## POZNÁMKA

### Porucha dětské bezpečnostní pojistky



**Pokud elektronická dětská bezpečnostní pojistka nefunguje, i když je tlačítko stisknuté, zobrazí se hlášení a zazní alarm. Pokud tato situace nastane, doporučujeme vám nechat vozidlo zkontrolovat u autorizovaného opravce HYUNDAI.**

### *Asistent pro bezpečné opuštění vozidla (je-li vozidlo vybaveno elektronickou dětskou bezpečnostní pojistkou)*

Asistent pro bezpečné opuštění vozidla pomáhá zabránit cestujícím vzadu v otevření zadních dveří. Jestliže systém po zastavení vozidla zaznamená vozidlo blížící se zezadu, zadní dveře se neodemknou, i když se je řidič pokusí otevřít pomocí tlačítka elektronické dětské bezpečnostní pojistky.

**Podrobnosti naleznete v části „Asistent pro bezpečné opuštění vozidla (SEA)“ v kapitole 7.**

## OCHRANA PROTI ODCIZENÍ VOZIDLA

Tento systém pomáhá chránit vozidlo i cennosti v něm. Dojde-li k některé z následujících situací, zazní houkačka a rozblikají se výstražná světla:

- Otevření dveří bez použití chytrého klíčku.
- Otevření dveří zavazadlového prostoru bez použití chytrého klíčku.
- Dojde k otevření kapoty vozidla.

Alarm trvá 30 sekund, pak se systém resetuje. Alarm vypnete odemknutím dveří pomocí chytrého klíčku.

Ochrana proti odcizení se automaticky aktivuje 30 sekund po zamknutí dveří a dveří zavazadlového prostoru. Pro aktivaci systému musíte dveře i dveře zavazadlového prostoru zamknout zvenčí pomocí chytrého klíčku nebo dotknutím se dotykového snímače nebo stisknutím tlačítka na vnější straně kliky dveří s chytrým klíčkem u sebe.

Bliknou výstražná světla a jedenkrát zazní zvukové znamení indikující, že systém je aktivován.

Jakmile je bezpečnostní systém zapnutý, vyvolá otevření jakýchkoli dveří, dveří zavazadlového prostoru nebo kapoty bez použití chytrého klíčku alarm.

Bezpečnostní systém se nezaktivuje, nejsou-li kapota, dveře zavazadlového prostoru nebo některé dveře zcela zavřené. Pokud se systém nezaktivuje, zkontrolujte, zdali jsou kapota, dveře zavazadlového prostoru a všechny dveře zcela zavřené.

Nepokoušejte se měnit tento systém nebo k němu přidávat další zařízení.

### **i** Informace

- **Nezamykejte dveře dříve, než všichni cestující vystoupí z vozidla. Když zbývající cestující vystoupí z vozidla až po aktivování systému, spustí se alarm.**
- **Pokud není systém vozidla deaktivován chytrým klíčkem, otevřete dveře mechanickým klíčkem a nastartujte vozidlo přímým stisknutím tlačítka start/stop motoru s chytrým klíčkem u sebe.**
- **Když systém deaktivujete odemknutím vozidla, ale do 30 sekund neotevřete některé dveře nebo dveře zavazadlového prostoru, dveře se automaticky znovu zamknou a systém se znovu aktivuje.**

### **i** Informace



Vozidla vybavená alarmem mají štítek s následujícím textem:

1. **WARNING (VÝSTRAHA)**
2. **SECURITY SYSTEM (BEZPEČNOSTNÍ SYSTÉM)**

## INTEGROVANÝ PAMĚŤOVÝ SYSTÉM



Integrovaný paměťový systém pro sedadlo řidiče slouží k uložení a vyvolání následujících nastavení jediným tlačítkem.

- Poloha sedadla řidiče
- Poloha vnějších zrcátek
- Průhledový displej (HUD): režim zobrazení, poloha, přizpůsobení AR (je-li ve výbavě)



### VÝSTRAHA

**Nikdy se nepokoušejte ovládat integrovaný paměťový systém, když je vozidlo v pohybu.**

**Může to vést ke ztrátě kontroly nad vozidlem a následně k nehodě s následkem smrti, vážného zranění nebo poškození majetku.**

### **i** Informace

- Při odpojení akumulátoru se nastavení z paměti vymaže.
- Pokud integrovaný paměťový systém nefunguje správně, doporučujeme nechat systém zkontrolovat u autorizovaného opravce HYUNDAI.

### Uložení polohy do paměti

1. Přeřaďte do polohy P (parkování), když je tlačítko start/stop motoru v poloze ON.
2. Nastavte sedadlo řidiče, vnější zpětné zrcátko a výšku průhledového displeje do požadované polohy.
3. Podržte stisknuté tlačítko (1 nebo 2). Systém jednou pípne a na obrazovce multimediálního systému se zobrazí hlášení „Driver 1 (or 2) settings saved“ (Nastavení řidiče 1 (nebo 2) uloženo).

## Vyvolání poloh z paměti

1. Přeřaďte do polohy P (parkování), když je tlačítko start/stop motoru v poloze ON.
2. Stiskněte požadované tlačítko paměti (1 nebo 2). Systém jednou pípne, poté se sedadlo řidiče, vnější zpětné zrcátko a výška průhledového displeje automaticky nastaví do uložené polohy.
3. Na obrazovce multimediálního systému se zobrazí hlášení „Driver 1 (or 2) settings applied“ (Nastavení řidiče 1 (nebo 2) použito).

### Informace

- Chcete-li nastavit tlačítko paměti (2) během nastavování tlačítka paměti (1), stisknutím tlačítka paměti (1) pozastavte nastavování (1) a poté stiskněte tlačítko paměti (2).
- Pokud při vyvolání uložených poloh nastavíte sedadlo, zpětné zrcátko nebo průhledový displej, použijí se ručně upravená nastavení.

## Vynulování systému

Pokud integrovaný paměťový systém nefunguje správně, resetujte jej následujícím postupem.

### **Resetování integrovaného paměťového systému**

1. Zastavte vozidlo a otevřete dveře řidiče, zatímco je tlačítko start/stop motoru v poloze ON a je zařazena poloha P (parkování).
2. Nastavte sedadlo řidiče a opěradlo do polohy co nejvíce vpředu.
3. Po dobu 2 sekund současně držte stisknuté tlačítko paměti 1 (nebo 2) a zatlačte dopředu spínač posunu sedadla řidiče.

### **Během resetování integrovaného paměťového systému**

1. Resetování začne zvukem upozornění.
2. Sedadlo řidiče a opěradlo se nastaví do zadní polohy a bude znít zvuk upozornění.
3. Sedadlo řidiče a opěradlo se opět nastaví do výchozí polohy (středové polohy) a bude znít zvuk upozornění.

V následujících případech se však může postup resetování a zvuk upozornění zastavit.

- Je stisknuto tlačítko paměti.
- Je použit spínač ovládání sedadla.
- Je zařazena jiná poloha než P (parkování).
- Rychlost vozidla překročí 3 km/h.
- Zavřou se dveře řidiče.

## POZNÁMKA

- Pokud se během resetování integrovaného paměťového systému resetování a zvuk upozornění zastaví neúplně, spusťte postup resetování znovu.
- Před resetováním integrovaného paměťového systému se ujistěte, že kolem sedadla řidiče nejsou žádné předměty.
- Po resetování integrovaného paměťového systému je třeba znovu uložit nastavení sedadla řidiče, aby se vyvolala poloha paměti.

## Funkce snadného přístupu

Funkce snadného přístupu automaticky posune sedadlo řidiče a volant následujícím způsobem:

- Vystupování z vozidla:  
Sedadlo řidiče se posune následujícím způsobem, pokud je tlačítko start/stop motoru v poloze OFF, je zařazena poloha P (parkování) a otevřou se dveře řidiče.
  - Sedadlo řidiče: Posune se dozadu v závislosti na vzdálenosti zvolené v nabídce Nastavení v multimediálním systému.
 Pokud však není mezi sedadlem řidiče a zadními sedadly dostatek místa, nemusí se sedadlo řidiče posunout dozadu.

- Nastupování do vozidla:  
Sedadlo řidiče se posune následujícím způsobem, když je tlačítko start/stop motoru přepnuto do polohy ACC, ON nebo START, nebo když máte chytrý klíček u sebe, dveře řidiče jsou zavřené a tlačítko start/stop motoru je v poloze OFF.
  - Sedadlo řidiče: Přesune se zpět do původní polohy.
- Funkci snadného přístupu můžete nastavit v nabídce Nastavení na obrazovce multimediálního systému. Zvolte:
  - Sedadlo řidiče  
Setup → Vehicle Settings → Seat → Seating Easy Access → Driver Seat Easy Access → Normal/Extended/Off

**Podrobné informace naleznete v samostatně dodávané příručce k multimediálnímu systému.**

## PAMĚŤ POLOHY SEDADEL (JE-LI VE VÝBAVĚ)

Funkce paměti polohy sedadel slouží k uložení a vyvolání následujících nastavení jediným úkonem na obrazovce multimediálního systému.

### VÝSTRAHA

Nikdy se nepokoušejte ovládat integrovaný paměťový systém, když je vozidlo v pohybu.

Může to vést ke ztrátě kontroly nad vozidlem a následně k nehodě s následkem smrti, vážného zranění nebo poškození majetku.

### POZOR

Tato funkce vyžaduje velké množství elektrické energie. Abyste zabránili vybíjení akumulátoru, nepoužívejte ji, když je tlačítko start/stop motoru v poloze OFF.

- Při odpojení akumulátoru se nastavení z paměti vymaže.
- Pokud integrovaný paměťový systém nefunguje správně, doporučujeme nechat systém zkontrolovat u autorizovaného opravce HYUNDAI.

## Uložení polohy do paměti

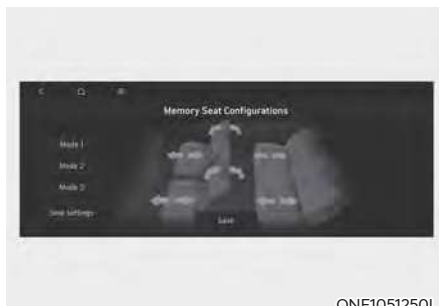

Pozici jednotlivých sedadel můžete uložit na obrazovce multimediálního systému, jak je uvedeno níže.

1. Přeřadte do polohy P (parkování), když je tlačítko start/stop motoru v poloze ON.
2. Dotkněte se ikony „Memory Seat Configuration“ na domovské obrazovce multimediálního systému.
3. Na obrazovce multimediálního systému nastavte polohy jednotlivých sedadel pomocí ikon se šipkami do požadované polohy.
4. Uložení požadované polohy každého sedadla provedete stisknutím ikony „Save“.
5. Na obrazovce multimediálního systému vyberte jeden z režimů. Vybraný režim se uloží.

## Vyvolání poloh z paměti

1. Přeřadte do polohy P (parkování), když je tlačítko start/stop motoru v poloze ON.
2. Dotkněte se ikony požadovaného paměťového režimu (1, 2 nebo 3) a dotkněte se ikony „Apply“ na obrazovce multimediálního systému.
3. Sedadla se automaticky nastaví do uložených poloh.
4. Chcete-li ukončit vyvolávání uloženého režimu, dotkněte se ikony „Stop“ na obrazovce multimediálního systému.

## VOLANT

### Posilovač řízení (EPS)

Systém pomáhá s řízením vozidla. Pokud je vozidlo vypnuté nebo pokud je posilovač řízení nefunkční, vozidlo stále můžete řídit, ale řízení vyžaduje použití větší síly.

Pokud zaznamenáte jakoukoli změnu v úsilí vynaloženém pro běžné řízení, doporučujeme vám nechat systém zkontrolovat autorizovaným opravcem HYUNDAI.



### POZOR

Pokud systém elektrického posilovače řízení nefunguje normálně, ve sdruženém přístroji se rozsvítí varovná kontrolka  a zobrazí se hlášení „Check motor driven power steering“ (Zkontrolujte elektrický posilovač řízení). Vozidlo je možné řídit, ale je potřeba vyvinout větší sílu při řízení. Doporučujeme vozidlo co nejdříve odvézt k autorizovanému opravci HYUNDAI a nechat systém zkontrolovat.

### Informace

Během normálního provozu vozu se mohou vyskytovat následující příznaky:

- Ihned po přepnutí tlačítka start/stop motoru do polohy ON může být otáčení volantem namáhavější.  
To je způsobeno prováděním diagnostiky systému EPS. Při dokončení diagnostiky se síla potřebná pro otáčení volantem vrátí do normálního stavu.
- Když je napětí akumulátoru nízké, může být otáčení volantem namáhavější. To je však pouze dočasné, neboť po nabití akumulátoru se vrátí normální stav.
- Po přepnutí tlačítka start/stop motoru do polohy ON nebo OFF můžete slyšet klepnutí relé EPS.
- Hluk motoru je možné slyšet při zastavení vozidla nebo jízdě nízkou rychlostí.
- Když otáčíte volantem při nízkých teplotách, můžete slyšet neobvyklý zvuk. Jakmile teplota vzroste, hluk zmizí. To je normální.
- Pokud je detekována chyba v systému elektrického posilovače řízení, funkce posilovače řízení se kvůli zabránění smrtelné nehodě vypne. Mohou svítit varovné kontrolky ve sdruženém přístroji nebo může být otáčení volantem namáhavější. Objeví-li se tyto příznaky, odjeďte s vozidlem co nejdříve na bezpečné místo, jakmile to bude bezpečně možné. Doporučujeme vám nechat tento systém co nejdříve zkontrolovat u autorizovaného opravce HYUNDAI.

## Sklon volantu / teleskopický sloupek řízení

Při nastavování volantu do pohodlné polohy umístěte volant tak, aby směřoval k vaší hrudi, nikoliv k obličejí. Ujistěte se, že vidíte na varovné kontrolky a ukazatele ve sdruženém přístroji. Po nastavení volantu se pokuste pohnout volantem nahoru a dolů, abyste se ujistili, že je řádně zajištěný.

Polohu volantu nastavujte vždy před jízdou.



### VÝSTRAHA

**NIKDY** nenastavujte volant za jízdy. Může dojít ke ztrátě kontroly nad vozidlem a k nehodě.

### POZNÁMKA

Při seřizování nepůsobte na volant nadměrnou silou. Mohlo by dojít k poškození volantu a uvolňovací páčky.

### Ruční nastavení



Úprava úhlu a výšky volantu:

1. Zatáhněte za uvolňovací páčku dolů (1).
2. Nastavte volant do požadovaného úhlu (2) a vzdálenosti (3).
3. Zatáhnutím uvolňovací páčky nahoru zamkněte volant v nastavené poloze.



### Informace

Uvolňovací páčka někdy nemusí zcela zaskočit na své místo. K tomu může dojít, když nejsou zcela zarovnány zuby zamykacího mechanismu. Nastane-li tato situace, zatáhněte za uvolňovací páčku dolů, znovu nastavte volant, a poté zatáhnutím uvolňovací páčky nahoru zamkněte volant v nastavené poloze.

### Houkačka



ONE1051025

Pokud chcete použít houkačku, stiskněte oblast označenou symbolem houkačky na volantu (viz obrázek). Houkačka houká pouze tehdy, když je stisknutá tato oblast.

### POZNÁMKA

Pokud chcete použít houkačku, netlučte do ní ani nebuďte pěstí. Netlačte na houkačku ostrými předměty.



## Vyhřívání volantu (je-li ve výbavě)

### ■ Multimediální systém



ONE1031085L

Když je vozidlo zapnuté, dotkněte se ikony „Heating/Ventilation“ na domovské obrazovce multimediálního systému.

### ■ Ovládací panel klimatizace



ONE1031081

Stiskněte tlačítko „WARMER“ na předním ovládacím panelu klimatizace.



ONE1051216L

Když je vozidlo zapnuté, stiskněte pro vyhřívání volantu ikonu vyhřívání volantu.

- Chcete-li vyhřívát volant, dotkněte se ikony vyhřívání volantu na obrazovce „Heating/Ventilation“.
- Automatické funkce využívající nastavení klimatizace (pro sedadlo řidiče).

Funkce vyhřívání volantu automaticky reguluje teplotu volantu v závislosti na okolní teplotě za jízdy.

Pro použití této funkce je nutno ji povolit v nabídce Nastavení na obrazovce multimediálního systému.

Zvolte:

- Setup → Vehicle Settings → Seat → Heated/Ventilated Features → Auto. Controls That Use Climate Control Settings → Heated steering wheel

**Podrobné informace naleznete v samostatně dodávané příručce k multimediálnímu systému.**

- Funkce vyhřívání volantu se přepne do polohy OFF po každém přepnutí tlačítka start/stop motoru do polohy ON. Pokud jde však zapnutá funkce Automatické funkce využívající nastavení klimatizace, vyhřívání volantu se bude zapínat a vypínat v závislosti na venkovní teplotě.

### **POZNÁMKA**

**Na volant neinstalujte žádný kryt nebo příslušenství. Kryt či příslušenství mohou poškodit systém vyhřívání volantu.**

## ZRCÁTKA

### Vnitřní zpětné zrcátko

Před jízdou zkontrolujte, zda je vnitřní zpětné zrcátko nastavené do správné polohy. Zpětné zrcátko nastavte tak, aby byl výhled zpětným zrcátkem správně vycentrovaný.

#### VÝSTRAHA

Ujistěte se, že vám nic nebrání ve výhledu. Nedávejte na zadní sedadla, do zavazadlového prostoru či za zadní opěrky hlavy žádné předměty, které by mohly blokovat výhled skrze zadní okno.

#### VÝSTRAHA

Abyste se vyhnuli závažnému zranění při nehodě nebo rozvinutí airbagu, neupravujte zpětné zrcátko a neinstalujte široké zrcátko.

#### VÝSTRAHA

NIKDY nenastavujte zrcátko za jízdy. Může dojít ke ztrátě kontroly nad vozidlem a k nehodě.

#### **POZNÁMKA**

Při čištění zrcátka používejte papírovou utěrku nebo podobný materiál, který navlhčete čisticím prostředkem na sklo. Nerozstříkujte čisticí prostředek na sklo přímo na zrcátko, neboť by mohlo dojít k jeho poškození následkem vniknutí čisticího prostředku dovnitř tělesa zrcátka.

### Zpětné zrcátko s přepínáním den/noc (je-li ve výbavě)



Nastavení proveďte před jízdou a s páčkou pro přepínání den/noc v poloze pro den.

Přitáhněte páčku pro přepínání den/noc směrem k sobě, abyste omezili oslnění od světlometů vozidel za vámi při jízdě v noci.

Mějte na paměti, že v poloze pro noc není obraz pohledu dozadu tak jasný.

### Elektrochromatické zrcátko (ECM) (je-li ve výbavě)



[A]: Kontrolka

Některá vozidla jsou vybavena elektrochromatickým zrcátkem, které omezuje odrazivost při jízdě v noci nebo za špatné viditelnosti.

Když je vozidlo zapnuté, odrazivost se automaticky nastavuje prostřednictvím snímače ve zpětném zrcátku. Snímač detekuje hladinu osvětlení okolo vozidla a automaticky uzpůsobí odrazivost světel od vozidel za vámi.

Při každém zařazení do polohy R (zpátečka) se automaticky nastaví maximální odrazivost zrcátka, aby se zlepšil výhled řidiče za vozidlo.

### Vnější zpětná zrcátka



Vaše vozidlo je vybaveno vnějšími zpětnými zrcátky na levé i pravé straně. Zrcátka je možné nastavit dálkově pomocí spínače pro ovládání vnějších zpětných zrcátek. Vnější zpětná zrcátka je možné sklopit, aby se předešlo jejich poškození při mytí v automatické myčce nebo při projíždění úzké ulice.

Pravé vnější zpětné zrcátko je konvexní. Předměty zobrazované v zrcátku se nacházejí blíže, než se v zrcátku zdá.

Používejte vnitřní zpětné zrcátko nebo se podívejte dozadu přímo, abyste zjistili skutečnou vzdálenost vozidel vzadu, než začnete přejíždět do jiného jízdního pruhu.

Před jízdou zkontrolujte, zda máte vnější zpětná zrcátka nastavena do vámi požadované polohy.



### VÝSTRAHA

**Nenastavujte ani nesklápějte vnější zpětná zrcátka za jízdy. Může dojít ke ztrátě kontroly nad vozidlem a k nehodě.**

## POZNÁMKA

- Neseškrabujte námrazu z povrchu zrcátka; můžete poškodit povrch skla.
- Pokud je zrcátko zablokované ledem, nenastavujte jej silou. Použijte schválený odmrazovací sprej (nikoli nemrzoucí kapalinu do chladiče) nebo houbičku či jemnou látku s velmi teplou vodou, případně převezte vozidlo do tepla a nechte led roztát.
- K čištění zrcátka nepoužívejte agresivní brusné čisticí prostředky, palivo ani jiné čisticí produkty na bázi ropných látek.

### Nastavení zpětných zrcátek



Nastavení zpětných zrcátek:

1. Když je tlačítko start/stop motoru v poloze ACC, ON nebo START, stiskněte tlačítko L (levá strana) nebo R (pravá strana) (1) a vyberte vnější zpětné zrcátko, které chcete nastavit.
2. Pomocí ovladače (2) pro nastavení zrcátka upravte sklon zrcátka nahoru, dolů, doleva nebo doprava.
3. Po nastavení stiskněte tlačítko L i R (kontrolka zhasne), abyste zabránili nechtěnému nastavení.

## POZNÁMKA

- Zrcátka se přestanou pohybovat, jakmile dosáhnou maximálního úhlu nastavení, ale motorek pracuje dál, dokud je ovladač stisknutý. Nedržte ovladač stisknutý déle než je nutné, protože by mohlo dojít k poškození motorku.
- Nepokoušejte se nastavit zpětná zrcátka rukou, mohlo by dojít k poškození motorku.

### Sklápění vnějších zpětných zrcátek



#### Tlačítko sklápění

Vnější zpětná zrcátka lze sklopit či vyklopit stisknutím tlačítka.

### Nastavení na obrazovce multimediálního systému

- Aktivace při odemknutí dveří  
Pokud je v nabídce Nastavení na obrazovce multimediálního systému zvolena možnost „Setup → Vehicle Settings → Welcome Mirror → Enable on Door Unlock“:  
– Zrcátko se sklopí nebo vyklopí ve chvíli, kdy zamknete nebo odemknete dveře chytrým klíčkem.  
– Zrcátko se sklopí nebo vyklopí ve chvíli, kdy zamknete nebo odemknete dveře dotykovým snímačem nebo tlačítkem na vnější klíče dveří.

- Aktivace při přiblížení řidiče

Pokud je v nabídce Nastavení na obrazovce multimediálního systému zvolena možnost „Setup → Vehicle Settings → Convenience → Welcome Mirror → Enable on Driver Approach“, zrcátko se vyklopí, když se k vozidlu přiblížíte s chytrým klíčkem u sebe.

**Podrobné informace naleznete v samostatně dodávané příručce k multimediálnímu systému.**

### **POZNÁMKA**

**Elektricky ovládaná vnější zrcátka fungují, i když je tlačítko start/stop motoru v poloze OFF. Z důvodu prevence zbytečného vybíjení akumulátoru při vypnutém vozidle neseřizujte zrcátka déle, než je nezbytné.**

### **POZNÁMKA**

**Nesklápějte elektrická zpětná zrcátka rukou. Mohlo by dojít k poruše motorku.**

## **Pomocník pro parkování směrem vzad (je-li ve výbavě)**



Když zařadíte polohu R (zpátečka), vnější zpětné zrcátko (resp. zrcátka) se natočí dolů, jako pomoc pro jízdu vzad.

Stav páčky vnějšího zpětného zrcátka (1) určuje, zda se zrcátka budou pohybovat či nikoli:

Princip fungování

- Levé/pravé: Je-li zvolena poloha páčky L (levé) nebo R (pravé), obě vnější zpětná zrcátka se budou pohybovat.
- Neutrální poloha: Jestliže není zvolena žádná poloha, vnější zpětná zrcátka se pohybovat nebudou.

Vnější zpětná zrcátka se automaticky vrátí do původních poloh, jestliže dojde k některé z následujících situací:

- Tlačítko start/stop motoru bude přepnuto do polohy OFF nebo ACC.
- Bude zařazena jakákoli jiná poloha než R (zpátečka).
- Spínačem vnějšího zpětného zrcátka není navoleno vnější zpětné zrcátko.

### **Režim uživatelského nastavení pomocníka pro parkování směrem vzad**

Pokud je při couvání obtížné vidět dozadu při výchozím úhlu zrcátka směrem dolů, můžete změnit úhel vnějšího zpětného zrcátka.

Při prvním dodání vozidla se nastavený úhel sklonu levého a pravého vnějšího zpětného zrcátka liší, aby byla zajištěn výhled řidiče.

1. Zastavte vozidlo.
2. Sešlápněte brzdový pedál a zařadte polohu R (zpátečka). Po stisknutí tlačítka L (vlevo) nebo R (vpravo) se sklony obou vnějších zpětných zrcátek natočí směrem dolů do výchozí nastavené polohy.
3. Stisknutím tlačítka L nebo R vyberte vnější zpětné zrcátko, které chcete nastavit. Poté stisknutím spínače „▼“, „▲“, „◀“, „▶“ nastavte požadovaný sklon vnějšího zpětného zrcátka.
4. Po nastavení sklonu uložte nastavený sklon vnějšího zpětného zrcátka, zařadte jiný rychlostní stupeň než R (zpátečka) nebo přepněte tlačítka L a R do neutrální polohy (tlačítka L a R nejsou stisknutá).
5. Podle výše uvedených kroků 1 až 4 nastavte i druhé vnější zpětné zrcátko.

### **Resetování režimu uživatelského nastavení pomocníka pro parkování směrem vzad**

Chcete-li vrátit sklon vnějšího zpětného zrcátka do výchozího sklonu, zařadte rychlostní stupeň R (zpátečka) a nastavte sklon zrcátka výše než byl v poloze P (parkování), N (neutrál) a D (jízda).

### **POZNÁMKA**

**Při změně sklonu obou vnějších zpětných zrcátek se doporučuje měnit sklon postupně po jedné straně podle kroků 1 až 4.**

## OKNA

□ Levostranné řízení

○ Přední

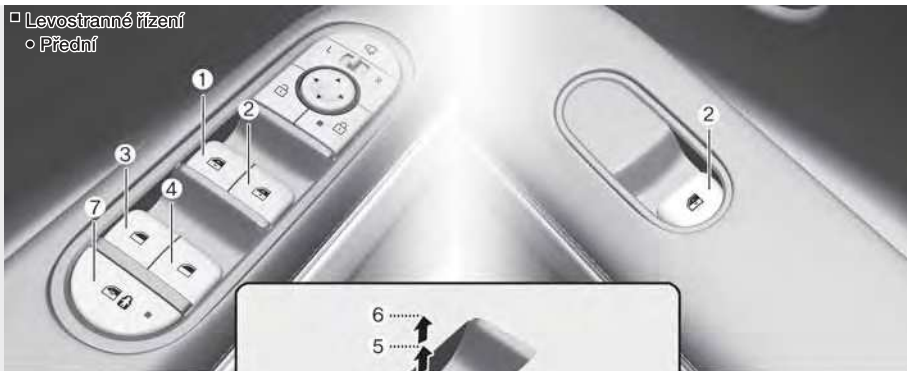

○ Zadní

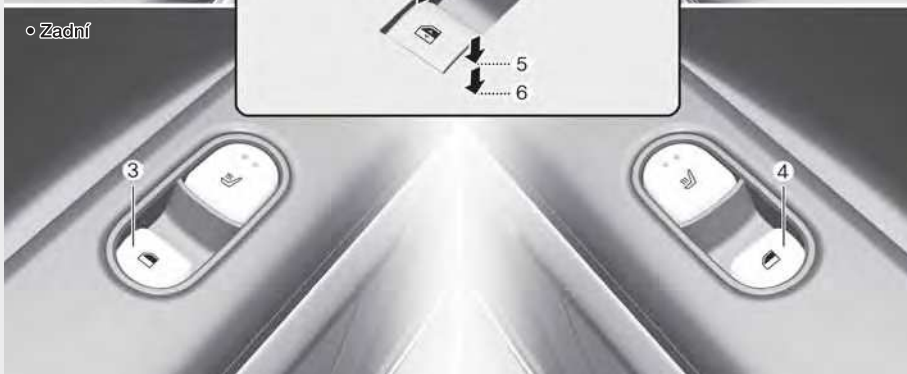

ONE1051032L

- |  |  |
|--|--|
| <p>(1) Ovladač elektrického ovládání oken na straně řidiče</p> <p>(2) Ovladač elektrického ovládání oken na straně předního spolujezdce</p> <p>(3) Ovladač elektrického ovládání oken levých zadních dveří</p> | <p>(4) Ovladač elektrického ovládání oken pravých zadních dveří</p> <p>(5) Otevírání a zavírání oken</p> <p>(6) Automatické elektrické ovládání okna</p> <p>(7) Spínač zablokování ovládání elektricky ovládaných oken</p> |
|--|--|

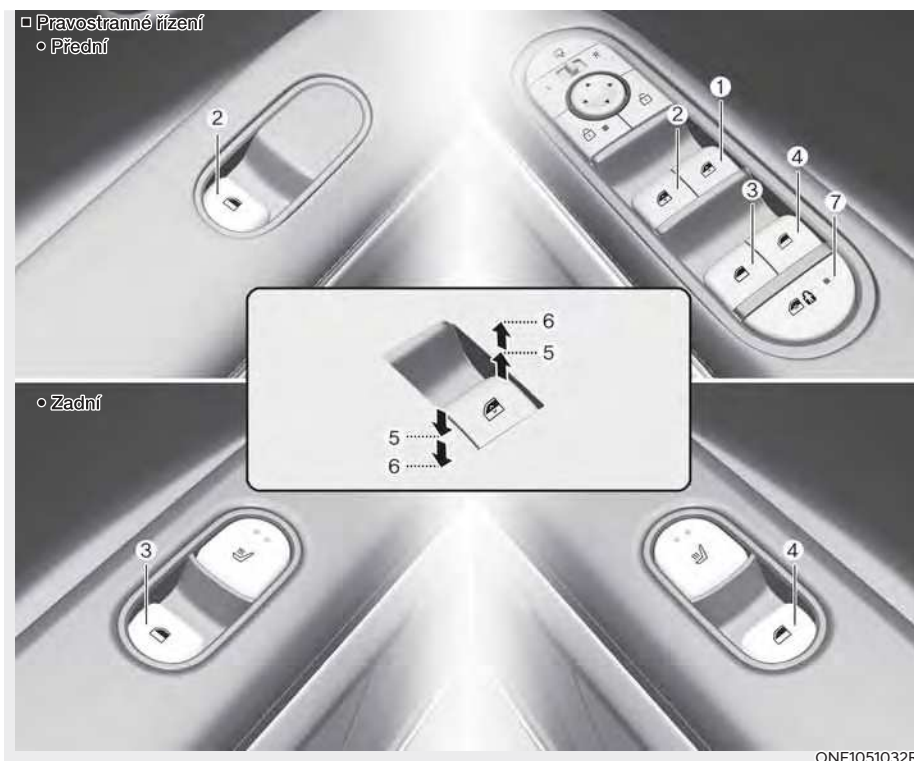

- (1) Ovladač elektrického ovládání oken na straně řidiče
- (2) Ovladač elektrického ovládání oken na straně předního spolujezdce
- (3) Ovladač elektrického ovládání oken levých zadních dveří
- (4) Ovladač elektrického ovládání oken pravých zadních dveří
- (5) Otevírání a zavírání oken
- (6) Automatické elektrické ovládání okna
- (7) Spínač zablokování ovládání elektricky ovládaných oken



## Elektricky ovládaná okna

Aby bylo možné otevírat či zavírat okna, musí být tlačítko start/stop motoru v poloze ON. Na každých dveřích je ovladač, který ovládá okno ve dveřích. Řidič má k dispozici spínač zablokování ovládání elektricky ovládaných oken, kterým může zablokovat funkci oken ostatních cestujících. Elektricky ovládaná okna budou funkční cca 3 minuty po přepnutí tlačítka start/stop motoru do polohy ACC nebo OFF. Pokud však otevřete přední dveře, nebude možno ovládání oken používat ani po dobu 3 minut.

### Otevírání a zavírání oken

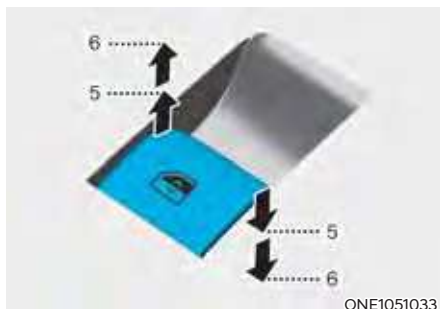

Otevření:

Stiskněte ovladač ovládání okna dolů do polohy první zářáčky (5). Když chcete, aby se pohyb okna zastavil, ovladač uvolněte.

Zavření:

Vytáhněte ovladač ovládání okna nahoru do polohy první zářáčky (5). Když chcete, aby se pohyb okna zastavil, ovladač ovládání okna uvolněte.

### Automatické stažení/vytažení okna

Krátkým stisknutím spínače ovládání okna do druhého dorazu (6) se zcela otevře nebo zavře okno, i když spínač uvolníte. Pokud chcete okno zastavit v požadované poloze, když se okno pohybuje, zatáhněte nebo stlačte ovladač.



### VÝSTRAHA

- **Nenechávejte běžet vozidlo a klíček ve vozidle, pokud jsou děti ve vozidle samy. Děti bez dozoru mohou manipulovat s oknem, což může vést k vážnému zranění.**
- **Během jízdy nevystřikujte z okna hlavu, paže, části těla ani předměty, aby nedošlo k vážnému zranění.**

### Resetování elektricky ovládaných oken

Pokud elektrické ovládání oken nefunguje normálně, systém automatického ovládání oken musí být resetován následujícím způsobem:

1. Přepněte tlačítko start/stop motoru do polohy ON.
2. Zavřete okno a táhněte ovladač ovládání okna vzhůru nejméně po dobu jedné sekundy.

Pokud ani po resetování nefungují elektricky ovládaná okna správně, doporučujeme, abyste si nechali systém zkontrolovat u autorizovaného opravce HYUNDAI.

### Automatické obrácení chodu



OLF044032

Pokud okno detekuje při automatickém zavírání překážku, zastaví se a spustí o zhruba 30 cm, aby bylo možné předmět z okna vytáhnout.

Pokud okno detekuje překážku, když je ovladač trvale přidržován ve zvednuté poloze, okno se zastaví v pohybu směrem nahoru a poté se spustí asi o 2,5 cm.

Pokud je spínač ovládání okna tlačěn nahoru dalších 5 sekund po spuštění dolů automatickým obráceným chodem, automatický obrácený chod přestane fungovat.

### **i** Informace

**Funkce automatického obrácení chodu je aktivní pouze v případě, že byla použita funkce automatického zavření úplným zatažením za ovladač do druhé zarážky.**

### **!** VÝSTRAHA

Před zavřením oken se ujistěte, že jim v cestě nestojí žádná část těla ani jiné předměty. Mohlo by dojít ke zranění nebo k poškození vozidla.

Pokud je mezi oknem a horním rámem zachycen předmět, jehož průměr je menší než 4 mm, funkce automatického obrácení chodu nemusí detekovat překážku, nezastaví pohyb a neobrátí směr pohybu.

### Tlačítko zablokování ovládání elektricky ovládaných oken



ONE1051020

Řidič může zablokovat ovládání oken zadních dveří stisknutím tlačítka zablokování ovládání zadních oken.

Když dojde ke stisknutí tlačítka zablokování ovládání oken:

- Ovladač pro cestující vzadu nebude moci ovládat elektricky ovládaná zadní okna.
- Ovladač u předního spolujezdce je však stále schopen ovládat okno předního spolujezdce a hlavní ovladač u řidiče může stále ovládat všechna elektricky ovládaná okna.

## VÝSTRAHA

Nenechte děti si hrát s elektrickým ovládáním oken. Mějte tlačítko zablokování ovládání oken na dveřích řidiče v poloze LOCK. Neúmyslné ovládání oken dětmi může mít za následek vážné zranění nebo smrt.

## **POZNÁMKA**

- Abyste předešli možnému poškození systému elektrického ovládání oken, nezavírejte ani neotevírejte dvě nebo více oken najednou. Zajistíte tak také dlouhou životnost pojistky.
- Nikdy se nesnažte současně ovládat jedno okno ovladačem na dveřích řidiče a ovladačem na příslušných dveřích v opačném směru. Pokud by tato situace nastala, okno se zastaví a nebude možné ho zavřít ani otevřít.

### *Funkce vzdáleného otevírání/zavírání oken (je-li ve výbavě)*

■ Typ A



ONE1051034L

■ Typ B



ONE1051035L

Pohyb oken můžete ovládat i při vypnutém vozidle stisknutím tlačítka zamknutí dveří (1) nebo tlačítka odemknutí dveří (2).

- Stiskněte tlačítko zamknutí dveří na déle než 3 sekundy. Dveře se zamknou a okna se budou posouvat nahoru, dokud budete držet stisknuté tlačítko zamknutí dveří.
- Stiskněte tlačítko odemknutí dveří na déle než 3 sekundy. Dveře se odemknou a okna se budou posouvat dolů, dokud budete držet stisknuté tlačítko odemknutí dveří.

## Informace

- Funkce vzdáleného otevírání/zavírání oken bude v činnosti pouze u elektricky ovládaných oken.
- Funkce vzdáleného otevírání/zavírání oken se může náhle zastavit, když se během této operace vzdálíte od vozidla. Zůstaňte v blízkosti vozidla, dokud sledujete pohyb okna.
- Jedno z oken může přestat pracovat, pokud dojde k přerušení jeho pohybu určitou silou. Ale ostatní okna se budou pohybovat i nadále. Ověřte, že jsou zavřená všechna okna.
- Pamatujte, že při otevírání oken pomocí funkce vzdáleného otevírání/zavírání oken se odemykají dveře.

## VÝSTRAHA

Před použitím funkce vzdáleného zavírání oken se vždy dobře ujistěte, že jsou paže, ruce, hlava a jiné předměty v bezpečí mimo dráhu zavírajícího se okna.

## PANORAMATICKÁ STŘECHA (JE-LI VE VÝBAVĚ)

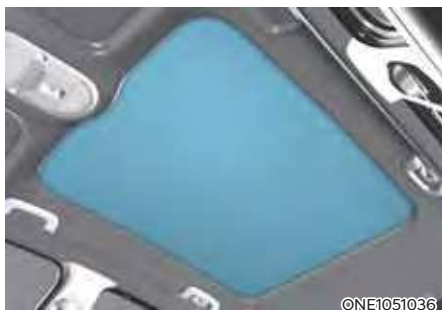

Pokud je vaše vozidlo vybaveno panoramatickou střechou, můžete odsunout elektricky ovládanou sluneční clonu a odkryje se celoprosklená střecha.

### Elektricky ovládaná sluneční clona

Pomocí elektricky ovládané sluneční clony blokuje přímé sluneční světlo procházející střešním oknem.

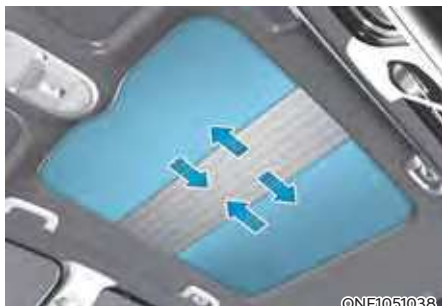

Elektricky ovládanou sluneční clonu je možné ovládat pouze s tlačítkem start/stop motoru v poloze ON nebo START.

- Zatlačte spínač směrem dozadu a elektricky ovládaná sluneční clona se automaticky otevře.
- Zatlačte spínač střešního okna dopředu a elektricky ovládaná sluneční clona se automaticky zavře.

Chcete-li zastavit pohyb elektricky ovládané sluneční clony v kterémkoli bodě, stiskněte spínač v libovolném směru.

### Informace

Elektricky ovládaná sluneční clona bude funkční cca 3 minuty po přepnutí tlačítka start/stop motoru do polohy ACC nebo OFF. Nicméně jestliže jsou otevřené přední dveře, nelze elektricky ovládanou sluneční clonu ovládat ani v rámci tohoto 3minutového intervalu.

### VÝSTRAHA

- Nikdy nenastavujte elektricky ovládanou sluneční clonu za jízdy. Může dojít ke ztrátě kontroly nad vozidlem a následné nehodě, která může skončit poraněním či poškozením majetku.
- Nenechávejte běžet vozidlo a klíček ve vozidle, pokud jsou děti ve vozidle samy. Děti bez dozoru mohou manipulovat s elektricky ovládanou sluneční clonou, což může vést k vážnému zranění.
- Nesedejte si na střechu vozidla. Může dojít ke zranění nebo poškození vozidla.

### **POZNÁMKA**

Za elektricky ovládanou sluneční clonu netahejte ani za ni netlačte rukou, protože by to mohlo způsobit poškození nebo poruchu elektricky ovládané sluneční clony.

### Automatické obracení chodu



Pokud elektricky ovládaná sluneční clona při automatickém zavírání zaznamená jakoukoli překážku, obrátí směr a zastaví se v určité poloze.

Funkce obracení chodu nemusí fungovat, pokud je mezi posouvající se elektricky ovládanou sluneční clonu a rám panoramatické střechy zachycen tenký nebo měkký předmět.

### VÝSTRAHA

- Před manipulováním s elektricky ovládanou sluneční clonou se ujistěte, že vaše hlava, ruce, paže nebo jiné části těla nebo předměty jsou mimo jeho dosah pohybu. Části těla nebo předměty by se mohly zachytit a mohlo by dojít ke zranění nebo poškození vozidla.
- Nikdy záměrně nepoužívejte části těla k testování funkce automatického obracení chodu. Elektricky ovládaná sluneční clona může obrátit směr svého pohybu, ale existuje riziko zranění.

### **POZNÁMKA**

**Nedržte spínač stále stisknutý i poté, co se elektricky ovládaná sluneční clona zcela otevře nebo zavře. Mohlo by dojít k poškození motoru elektricky ovládané sluneční clony.**

## Resetování panoramatické střechy



V určitých situacích může být nutné elektricky ovládanou sluneční clonu resetovat. Elektricky ovládanou sluneční clonu může být potřeba resetovat například v následujících situacích:

- Když došlo k odpojení nebo vybití 12V akumulátoru
- Když došlo k výměně pojistky elektricky ovládané sluneční clony
- Jestliže funkce dotykového automatického otevření/zavření elektricky ovládané sluneční clony nefunguje správně

Postup resetování střešního okna:

1. Doporučuje se provést postup resetování v pohotovostním režimu. Nastartujte vozidlo při zařazené poloze P (parkování).
2. Ujistěte se, že elektricky ovládaná sluneční clona je ve zcela zavřené poloze. Je-li elektricky ovládaná sluneční clona otevřená, zatlačte spínač dopředu, dokud se elektricky ovládaná sluneční clona zcela nezavře.
3. Po úplném zavření elektricky ovládané sluneční clony uvolněte spínač.
4. Zatlačte spínač dopředu, dokud se elektricky ovládaná sluneční clona mírně nepohne. Pak spínač uvolněte.
5. Opět zatlačte a podržte spínač dopředu, dokud se elektricky ovládaná sluneční clona neotevře a nezavře. Spínač neuvolňujte, dokud není operace dokončena.  
Pokud spínač uvolníte během operace, zahajte postup znovu od kroku 2.

### Informace

**Pokud se neprovede resetování elektricky ovládané sluneční clony po odpojení nebo vybití akumulátoru nebo po vypálení pojistky elektricky ovládané sluneční clony, nemusí fungovat správně.**

## SOLÁRNÍ STŘECHA (JE-LI VE VÝBAVĚ)

Solární střecha je systém, který využívá sluneční světlo k nabíjení 12V akumulátoru vozidla a vysokonapěťového akumulátoru vozidla, čímž se prodlužuje dojezdová vzdálenost a zabraňuje se vybíjení akumulátoru.

### Činnost solární střechy

#### Jak solární střecha funguje



[A]: Solární článek

Solární střecha se uvede v činnost automaticky, když je vystavena slunečnímu záření, bez ohledu na zapnutí vozidla. Pokud se vozidlo během činnosti solární střechy vypne, solární střecha se vypne a znovu se spustí po 5 minutách.

### Nabíjecí schopnost solární střechy

Solární střecha nabíjí 12V akumulátor a vysokonapěťový akumulátor generováním elektřiny ze slunečního záření. Množství elektřiny vyrobené solární střechou se mění v závislosti na intenzitě slunečního záření a teplotě. Solární střecha generuje více elektřiny, když je sluneční světlo intenzivnější a teplota nižší.

### **i** Informace

- Solární střecha generuje více elektřiny při intenzivnějším slunečním světle, ale skutečná intenzita slunečního světla se může lišit od intenzity, kterou pociťuje člověk.
- Solární články instalované v solární střechě mají vyšší účinnost při nižších teplotách. Proto mohou solární články během jízdy vyrábět více elektřiny díky větru, který solární články ochlazuje, než když je vozidlo zaparkované.

### Kontrola činnosti solární střechy

Provozní stav solární střechy lze zkontrolovat v multimediálním systému.



ONE1Q011014L

Provozní stav solární střechy se zobrazuje ve třech stupních podle výkonu solárního článku.



ONE1Q011015L

V nabídce multimediálního systému „Solar Roof Info“ zvolte položku „Total Cumulative Power Generation“, celkový kumulativní generovaný výkon solární střechy.

### Generovaný výkon solární střechy

Množství elektřiny generované solární střešou se liší v závislosti na množství slunečního záření, kterému je solární střecha vystavena.

Úroveň generování	Stav okolního prostředí
Nízká	Oblačno, omezený sluneční svit Ráno a večer, když je sluneční světlo slabé
Není v činnosti	Šero kvůli oblačnosti Noc bez slunečního svitu

Generovaný výkon	Provozní podmínky
Mírný pokles generování elektřiny	Solární střecha je znečištěna prachem
Pokles generování elektřiny	Solární střecha je částečně zakryta stínem stromů, semaforů, budov atd. Nadměrné zvýšení teploty solární střechy
Není v činnosti	Vozidlo je zaparkováno v interiéru nebo je v tunelu Solární střecha je pokryta sněhem Solární střecha je zakrytá přímo se blížícím objektem



## VÝSTRAHA

Když je vozidlo vystaveno slunečnímu záření, může se ve vnitřní kabeláži nebo v řídicí jednotce vyskytovat elektrický proud o vysokém napětí, i když je vozidlo vypnuté. Než se dotknete vnitřní kabeláže nebo řídicí jednotky, zkontrolujte, zda nesvítí provozní kontrolka solární střechy v horní části palubní desky.

## Porucha solární střechy



ODN8HQ019031N

Pokud řídicí jednotka solární střechy nefunguje správně, na sdruženém přístroji se zobrazí varovné hlášení „Check solar charging system“ (Zkontrolujte systém solárního nabíjení). Doporučujeme vám vozidlo odvézt k autorizovanému opravci HYUNDAI a nechat systém zkontrolovat.

## **POZNÁMKA**

- Na solární střechu neumísťujte těžké předměty ani ji nevystavujte nárazům. Solární střecha nemusí fungovat správně.
- Pokud je nainstalován střešní nosič, může stín střešního nosiče bránit řádnému fungování solární střechy a snížit životnost souvisejících dílů.

## Informace

Barevný odstín a vzdálenost mezi solárními články se mohou lišit v závislosti na vlastnostech solárního článku.

## VNĚJŠÍ VÝBAVA

### Kapota

#### Otevření kapoty



1. Zaparkujte a zatáhněte parkovací brzdu.
2. Zatáhněte za uvolňovací páčku, abyste kapotu uvolnili. Kapota by se měla mírně pootevřít.



3. Přejděte před přední část vozidla, mírně kapotu nadzvedněte, zatlačte doprava druhou západku (1) uvnitř pod střední částí kapoty a kapotu zvedněte (2).

#### Zavření kapoty

1. Před zavřením kapoty zkontrolujte v motorovém prostoru a jeho okolí následující:
  - Z motorového prostoru nebo prostoru otevření kapoty je odstraněno veškeré nářadí nebo volné předměty.
  - Z motorového prostoru jsou odstraněny rukavice, hadry nebo jiné hořlavé materiály.
  - Všechny uzávěry plnicích otvorů jsou pevně a správně instalovány.
2. Kapotu spusťte napůl dolů (do výše cca 30 cm od zavřené polohy) a pro zajištění ji zatlačte dolů. Poté pečlivě ověřte, že je zajištěná. Pokud lze kapotu lehce nazdvihnout, není bezpečně zajištěna. Znovu ji otevřete a zavřete ji větší silou.



#### VÝSTRAHA

- Před zavřením kapoty se ujistěte, že zavírající se kapotě nic nestojí v cestě. Pokud není výška pevně zajištěna, kapota se automaticky zvedne nebo spustí. Dávejte pozor, aby nedošlo ke škodě z důvodu nečekaného pohybu kapoty.
- Před jízdou vždy pečlivě zkontrolujte, zda je kapota správně zavřena. Zkontrolujte, zda není ve sdruženém přístroji rozsvícena varovná kontrolka nebo zobrazeno hlášení otevřené kapoty. Při jízdě s otevřenou kapotou může dojít k naprosté ztrátě výhledu a následně nehodě.
- Nejezděte s vozidlem se zvednutou kapotou, která brání ve výhledu. Mohla by způsobit nehodu, spadnout nebo se poškodit.

## PŘEDNÍ ZAVAZADLOVÝ PROSTOR

### Otevření předního zavazadlového prostoru



- Otevřete kapotu.
- Zvedněte kryt předního zavazadlového prostoru při současném stisknutí páčky předního zavazadlového prostoru (1).

### Zavření předního zavazadlového prostoru

Zatlačte kryt předního zavazadlového prostoru do správné polohy.

### **i** Informace

Dostupná hmotnost nákladu předního zavazadlového prostoru

- 2WD: 25 kg
- 4WD: 10 kg

Dostupná hmotnost nákladu předního zavazadlového prostoru závisí na specifikacích.

### **!** VÝSTRAHA

- NIKDY se nepokoušejte vlézt do předního zavazadlového prostoru. Došlo by ke smrtelnému zranění.
- Před zavřením kapoty se ujistěte, že zavírající se kapotě nic nestojí v cestě. Pokud není výška pevně zajištěna, kapota se automaticky zvedne nebo spustí. Dávejte pozor, aby nedošlo ke škodě z důvodu nečekaného pohybu kapoty.

- Ve vozidle nikdy neskladujte zapalovače, tlakové nádoby na propan-butan nebo jiné hořlavé/výbušné materiály. Tyto položky se mohou vznítit, pokud je vozidlo vystavené vysokým teplotám po delší dobu.

### **!** POZOR

- Nepřekračujte objemovou kapacitu předního zavazadlového prostoru. Přetížením předního zavazadlového prostoru může dojít k jeho vážnému poškození.
- Neuchovávejte v předním zavazadlovém prostoru křehké předměty.
- Během jízdy mějte kryt předního zavazadlového prostoru VŽDY bezpečně zavřený. Předměty ve vozidle se pohybují stejně rychle jako vozidlo. Pokud musíte rychle zastavit nebo odbočit nebo pokud dojde k nárazu, mohou se předměty poškodit.
- Nestříkejte vodu do předního zavazadlového prostoru. Může se poškodit hnací systém vozidla, protože přední zavazadlový prostor je umístěn uprostřed motorového prostoru.
- Při uchovávání jakékoli tekutiny v předním zavazadlovém prostoru buďte opatrní. Pokud dojde k úniku kapaliny mimo přední zavazadlový prostor, dojde k poškození elektrických zařízení v motorovém prostoru.

### **POZNÁMKA**

Abyste předešli možnému odcizení, nenechávejte cenné věci v úložných prostorách.

## Elektrické dveře zavazadlového prostoru

Tlačítko otevření/zavření elektrických dveří zavazadlového prostoru automaticky otevírá a zavírá dveře zavazadlového prostoru.

### **Před použitím elektrických dveří zavazadlového prostoru**

Elektrické dveře zavazadlového prostoru fungují, když je tlačítko start/stop motoru v poloze ON a je zařazena poloha P (parkování). Při vypnutém vozidle však budou dveře zavazadlového prostoru fungovat bez ohledu na zařazenou polohu.

Z bezpečnostních důvodů před otevřením nebo zavřením dveří zavazadlového prostoru zkontrolujte, zda je zařazena poloha P (parkování).

### **⚠ VÝSTRAHA**

- **Nikdy nenechávejte ve vozidle děti bez dozoru. Děti by mohly uvést v činnost elektrické dveře zavazadlového prostoru. Mohlo by tím dojít ke zranění dětí nebo jiných osob a k poškození vozidla.**
- **Než začnete otevírat, resp. zavírat dveře zavazadlového prostoru, ujistěte se, že v jejich blízkosti nejsou lidé ani předměty. Vyčkejte, dokud nebudou dveře plně otevřené a nezastaví se, a teprve poté nakládejte, resp. vykládejte náklad nebo nechte vystupovat cestující z vozidla.**

### **POZNÁMKA**

Nezavírejte ani neotvírejte elektrické dveře zavazadlového prostoru ručně. Může dojít k jejich poškození. Je-li nutné zavřít nebo otevřít elektrické dveře zavazadlového prostoru ručně kvůli vybitému nebo odpojenému akumulátoru, nevyvíjejte na ně nadměrný tlak.

## **Nastavení elektrických dveří zavazadlového prostoru**

Řidič může zvolit výšku nebo rychlost otevírání elektrických dveří zavazadlového prostoru v nabídce Nastavení na obrazovce multimediálního systému.



### **Výška otevírání elektrických dveří zavazadlového prostoru (jsou-li ve výbavě)**

Chcete-li upravit výšku otevírání elektrických dveří zavazadlového prostoru, zvolte možnost „Setup → Vehicle Settings → Door/Tailgate → Power Tailgate Opening Height → Full Open/Level 3/Level 2/Level 1/User Height Setting“.

**Podrobné informace naleznete v samostatně dodávané příručce k multimediálnímu systému.**

Výšku elektrických dveří zavazadlového prostoru můžete nastavit ručně bez ohledu na možnost nastavení výšky (Full Open/Level3/Level2/Level1) v multimediálním systému.

1. Ručně nastavte dveře zavazadlového prostoru do požadované výšky.
2. Na dobu delší než 3 sekundy držte stisknuté tlačítko otevření/zavření elektrických dveří zavazadlového prostoru umístěné uvnitř dveří zavazadlového prostoru.
3. Po zaznění zvukového znamení zavřete dveře zavazadlového prostoru ručně.
4. Dveře zavazadlového prostoru se otevřou do ručně nastavené výšky.

### **i** Informace

- Pokud je výška otevírání elektrických dveří zavazadlového prostoru nastavena ručně a poté je v multimediálním systému zvolena možnost „User Height Setting“, elektrické dveře zavazadlového prostoru se automaticky otevřou do výšky, kterou řidič nastavil ručně.
- Pokud není výška otevírání elektrických dveří zavazadlového prostoru nastavena ručně, elektrické dveře zavazadlového prostoru se otevřou zcela, když je v multimediálním systému zvolena možnost „User Height Setting“.
- Pokud je v nabídce nastavení na obrazovce multimediálního systému vybrána jedna z výšek (Full Open/Level3/Level2/Level1) a poté je vybrána možnost „User Height Setting“, nastaví se výška otevření elektrických dveří zavazadlového prostoru na dříve uloženou výšku.

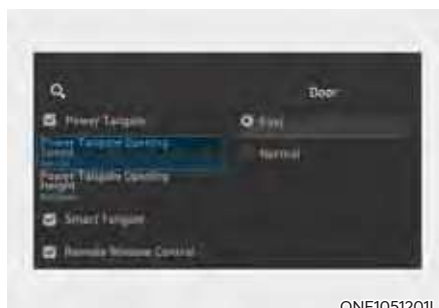

ONE1051201L

### **Rychlost otevírání elektrických dveří zavazadlového prostoru (jsou-li ve výbavě)**

Chcete-li nastavit rychlost otevírání elektrických dveří zavazadlového prostoru, zvolte „Setup → Vehicle Settings → Door/Tailgate → Power Tailgate Opening Speed → Fast/Normal“.

**Podrobné informace naleznete v samostatně dodávané příručce k multimediálnímu systému.**

## Otevření a zavření elektrických dveří zavazadlového prostoru

■ Typ A



ONE1051043L

■ Typ B



ONE1051044L

### Chytrý klíček

Stisknete a přidržte tlačítko pro otevření/zavření dveří zavazadlového prostoru na chytrém klíčku. Elektrické dveře zavazadlového prostoru se otevřou nebo zavřou a bude znít varovný zvuk.

Když se dveře zavazadlového prostoru otevírají nebo zavírají, stisknutím tlačítka zastavíte pohyb dveří zavazadlového prostoru. Opětovným stisknutím tlačítka pohyb obnovíte.



©NE1051045

### Tlačítko otevírání/zavírání elektrických dveří zavazadlového prostoru

Stiskněte a podržte tlačítko otevírání/zavírání dveří zavazadlového prostoru. Elektrické dveře zavazadlového prostoru se otevřou nebo zavřou a bude znít varovný zvuk.

Když se dveře zavazadlového prostoru otevírají nebo zavírají, stisknutím tlačítka zastavíte pohyb dveří zavazadlového prostoru. Opětovným stisknutím tlačítka pohyb obnovíte.



ONE1051046

### Spínač na madle elektrických dveří zavazadlového prostoru

Pokud jsou dveře zavazadlového prostoru zavřené, dveře zavazadlového prostoru se otevřou a bude znít varovný zvuk, když stisknete spínač na madle dveří zavazadlového prostoru (1) a máte u sebe chytrý klíček.

Pokud jsou dveře odemknuté, dveře zavazadlového prostoru se otevřou a bude znít varovný zvuk, když stisknete spínač na madle dveří zavazadlového prostoru (1), i když nemáte chytrý klíček u sebe.



ONE1051047

### Tlačítko otevírání/zavírání elektrických dveří zavazadlového prostoru

Stisknutím tlačítka otevření/zavření dveří zavazadlového prostoru umístěného uvnitř dveří zavazadlového prostoru otevřete nebo zavřete elektrické dveře zavazadlového prostoru. Elektrické dveře zavazadlového prostoru se otevřou nebo zavřou a bude znít varovný zvuk.

Když se dveře zavazadlového prostoru otevírají nebo zavírají, stisknutím tlačítka zastavíte pohyb dveří zavazadlového prostoru. Opětovným stisknutím tlačítka pohyb obnovíte.

### POZNÁMKA

- Elektrické dveře zavazadlového prostoru lze ovládat, i když vozidlo není zapnuté. Činnost elektrických dveří zavazadlového prostoru však spotřebovává velké množství energie. Abyste zabránili vybití akumulátoru, nepoužívejte je nadměrně (např. více než pětkrát za sebou).
- Abyste zabránili vybití akumulátoru, nenechávejte elektrické dveře zavazadlového prostoru dlouho v otevřené poloze.
- Žádnou část elektrických dveří zavazadlového prostoru sami neupravujte ani neopravujte. Doporučujeme vám nechat elektrické dveře zavazadlového prostoru zkontrolovat u autorizovaného opravce HYUNDAI.
- Při zvedání vozidla za účelem výměny pneumatiky nebo opravy vozidla nepoužívejte elektrické dveře zavazadlového prostoru. Mohlo by to způsobit nesprávnou funkci elektrických dveří zavazadlového prostoru.
- V chladu a vlhku nemusí elektrické dveře zavazadlového prostoru fungovat správně z důvodu mrazu.

## Automatické obracení chodu



Pokud elektrické dveře zavazadlového prostoru během otevírání nebo zavírání detekují jakoukoli překážku, elektrické dveře zavazadlového prostoru se zastaví a začnou se pohybovat opačným směrem.

Funkce obracení chodu nemusí fungovat, pokud jsou předměty příliš měkké nebo tenké, nebo pokud jsou dveře zavazadlového prostoru téměř zcela zavřené v blízkosti zajištěné polohy.

Dbejte na to, aby otevírání dveří zavazadlového prostoru nebránily žádné předměty.

Pokud funkce automatického obracení chodu během otevírání a zavírání dveří více než dvakrát automaticky obrátí chod, elektrické dveře zavazadlového prostoru se v této poloze mohou zastavit. Pokud k tomu dojde, opatrně zavřete dveře zavazadlového prostoru, a poté se pokuste se znovu ovládat elektrické dveře zavazadlového prostoru automaticky.



### VÝSTRAHA

**Nikdy nekladějte žádný předmět ani část těla do dráhy pohybu elektrických dveří zavazadlového prostoru ve snaze ověřit činnost funkce automatického obracení chodu.**

### POZNÁMKA

**Před ovládním elektrických dveří zavazadlového prostoru nepokládejte na elektrické dveře zavazadlového předmětu těžké předměty. Dodatečná hmotnost může poškodit provoz systému.**

## Situace, při nichž elektrické dveře zavazadlového prostoru nefungují

- Elektrické dveře zavazadlového prostoru se neotevřou, když je vozidlo v pohybu.

Při jízdě s otevřenými dveřmi zavazadlového prostoru se ozve varovný zvuk. Okamžitě zastavte na bezpečném místě a zkontrolujte, zda nejsou dveře zavazadlového prostoru otevřené.

- Otevírání nebo zavírání elektrických dveří zavazadlového prostoru více než 5krát za sebou může vést k poškození ovládacího motoru. Pokud k tomu dojde, systém se přepne do režimu tepelné ochrany, aby nedošlo k přehřátí motoru. V režimu tepelné ochrany nebudou elektrické dveře zavazadlového prostoru fungovat. Pokud stisknete kteroukoli z tlačítek elektrických dveří zavazadlového prostoru, abyste je otevřeli, 3krát zazní zvukový signál, ale dveře zavazadlového prostoru zůstanou zavřené.

Před opětovným ovládním systému nechte systém elektrických dveří zavazadlového prostoru asi na 1 minutu vychladnout.



### **Resetování elektrických dveří zavazadlového prostoru**

V případě, že došlo k vybití nebo odpojení akumulátoru nebo k výměně či odpojení pojistky elektrických dveří zavazadlového prostoru, je nutné elektrické dveře zavazadlového prostoru následujícím způsobem resetovat:

1. Při vypnutém nebo zapnutém vozidle zařadte polohu P (parkování).
2. Stiskněte současně na dobu 3 sekund tlačítko zavření elektrických dveří zavazadlového prostoru a spínač na madle elektrických dveří zavazadlového prostoru. Zazní zvukové znamení.
3. Zavřete dveře zavazadlového prostoru ručně.
4. Otevřete dveře zavazadlového prostoru stisknutím vnějšího tlačítka elektricky ovládaných dveří zavazadlového prostoru (B).
5. Dveře zavazadlového prostoru se otevřou a zazní zvukové znamení.

Jestliže ani pro provedení výše uvedené procedury elektrické dveře zavazadlového prostoru nefungují správně, doporučujeme nechat systém zkontrolovat u autorizovaného opravce HYUNDAI.

### **⚠ VÝSTRAHA**



ONE1051206L

**Nepřidržujte se vzpěr dveří zavazadlového prostoru ani za ně netahejte. Pamatujte, že poškozením vzpěry dveří zavazadlového prostoru může dojít k poškození vozidla a riziku úrazu.**

### **Nouzové bezpečnostní uvolnění dveří zavazadlového prostoru**

Vaše vozidlo je vybaveno páčkou nouzového bezpečnostního uvolnění dveří ve spodní části dveří zavazadlového prostoru uvnitř vozidla.



ONE1051049

Dveře zavazadlového prostoru odemknete a otevřete ručně zevnitř zavazadlového prostoru následujícím postupem:

1. Vložte klíček do otvoru.
2. Zatlačte uvolňovací páčku doprava pomocí klíčku.
3. Zatlačte na dveře zavazadlového prostoru.

## VÝSTRAHA

- Seznamte se s umístěním páčky nouzového bezpečnostního uvolnění dveří zavazadlového prostoru ve vozidle a se způsobem jejich otevření pomocí uvolňovací páčky.
- Nikdy nedovolte, aby se v zavazadlovém prostoru vozidla nacházela nějaká osoba nebo zvíře. Zavazadlový prostor je v případě nehody velmi nebezpečné místo.
- Uvolňovací páčku použijte pouze v případě nouze. Buďte mimořádně opatrní, zejména pokud se vozidlo pohybuje.

## Chytré dveře zavazadlového prostoru (jsou-li ve výbavě)



Je-li vozidlo vybaveno chytrým klíčkem, dveře zavazadlového prostoru lze otevřít bez dotyku pomocí systému chytrých dveří zavazadlového prostoru.

## Používání chytrých dveří zavazadlového prostoru

Systém chytrých dveří zavazadlového prostoru lze otevřít automaticky bez dotyku, pokud jsou splněny následující podmínky:

- V nabídce Nastavení na obrazovce multimediálního systému je povolena funkce chytrých dveří zavazadlového prostoru.
- Chytré dveře zavazadlového prostoru jsou aktivovány a připraveny 15 sekund po zavření a zamknutí všech dveří.
- Chytré dveře zavazadlového prostoru se otevřou, když je po dobu 3 sekund v prostoru za vozidlem detekován chytrý klíček.
- Po odpojení nabíjecího konektoru se aktivují chytré dveře zavazadlového prostoru.

## Informace

Chytré dveře zavazadlového prostoru **NEBUDOU** v činnosti v následujících případech:

- Některé dveře nejsou zamknuté či zavřené.
- Systém detekuje chytrý klíček do 15 sekund od zavření a zamknutí dveří.
- Chytrý klíček je detekován do 15 sekund od zavření a zamknutí všech dveří a ve vzdálenosti do 1,5 m od klik předních dveří. (u vozidel vybavených uvítací funkcí zpětných zrcátek)
- Chytrý klíček je ve vozidle.
- Vozidlo se nabíjí.

## 1. Nastavení

Pro použití chytrých dveří zavazadlového prostoru je nutno je povolit v nabídce Nastavení na obrazovce multimediálního systému. Zvolte:

- Setup → Vehicle Settings → Door/Tailgate → Smart Tailgate

**Podrobné informace naleznete v samostatně dodávané příručce k multimediálnímu systému.**

## 2. Detekce a upozornění

Detekční prostor chytrých dveří zavazadlového prostoru sahá přibližně 50–100 cm za vozidlo. Pokud se nacházíte v detekčním prostoru a máte u sebe chytrý klíček, výstražná světla zablikají a zazní varovný zvuk, který vás upozorní na to, že se chytré dveře zavazadlového prostoru otevrou.

### **i** Informace

**Pokud nechcete otevřít dveře zavazadlového prostoru, nepřibližujte se k detekčnímu prostoru. Pokud neúmyslně vstoupíte do detekčního prostoru a zablikají výstražná světla a zazní zvukové znamení, opusťte i s chytrým klíčkem detekční prostor za vozidlem. Dveře zavazadlového prostoru zůstanou zavřené.**

## 3. Automatické otevření

Poté, co výstražná světla zablikají, a šestkrát zazní zvukové znamení, se chytré dveře zavazadlového prostoru otevrou.

## Deaktivace chytrých dveří zavazadlového prostoru

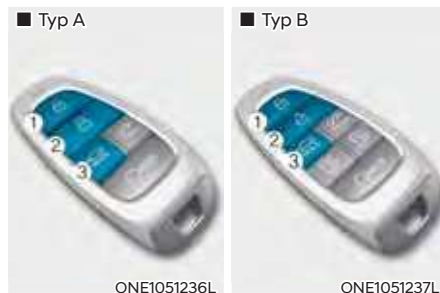

1. Zamykání dveří
2. Odemykání dveří
3. Otvírání/zavírání dveří zavazadlového prostoru

Pokud během stadia detekování a výstrahy stisknete jakékoli tlačítko chytrého klíčku, funkce chytrých dveří zavazadlového prostoru se deaktivuje.

Pro případ nouzové situace se ujistěte, že víte, jak deaktivovat funkci chytrých dveří zavazadlového prostoru.

- Pokud stisknete tlačítko odemknutí dveří (2), funkce chytrých dveří zavazadlového prostoru se dočasně deaktivuje. Pokud však během 30 sekund neotevřete žádné dveře, funkce chytrých dveří zavazadlového prostoru se znovu aktivuje.
- Jestliže stisknete tlačítko pro otevření zavazadlového prostoru (3) na více než 1 sekundu, dveře zavazadlového prostoru se otevrou.
- Chytré dveře zavazadlového prostoru budou stále aktivovány, když stisknete tlačítko zamknutí dveří (1) nebo tlačítko otevření/zavření dveří zavazadlového prostoru (3) na chytrém klíčku, za předpokladu, že chytré dveře zavazadlového prostoru již nejsou ve stadiu detekce a výstrahy.
- Pokud jste deaktivovali funkci chytrých dveří zavazadlového prostoru stisknutím tlačítka na chytrém klíčku a otevřeli dveře, funkci chytrých dveří zavazadlového prostoru lze znovu aktivovat zavřením a zamknutím všech dveří.

## Detekční prostor



- Detekční prostor chytrých dveří zavazadlového prostoru sahá přibližně 50–100 cm za vozidlo. Pokud se nacházíte v detekčním prostoru a máte u sebe chytrý klíček, výstražná světla zablikají a přibližně na 3 sekundy bude znít varovný zvuk, který vás upozorní na to, že se dveře zavazadlového prostoru otevřou.
- Výstraha se zastaví, pokud se během 3 sekund chytrý klíček přemístí mimo detekční prostor.

## **i** Informace

- Funkce chytrých dveří zavazadlového prostoru nemusí fungovat správně, pokud se vyskytne některá z následujících situací:
  - Chytrý klíček se nachází v blízkosti rádiového vysílače, např. rádiové stanice nebo letiště, který může rušit normální funkci dálkového ovladače.
  - Chytrý klíček se nachází v blízkosti mobilní vysílačky nebo mobilního telefonu.
  - Další chytrý klíček od vozidla je používán v blízkosti vašeho vozidla.
- Detekční prostor chytrých dveří zavazadlového prostoru se může změnit, když:
  - Vozidlo je zaparkováno ve svahu.
  - Jedna strana vozidla je vyvýšená nebo snižená vzhledem k opačné straně.

## VÍČKO NABÍJENÍ



©NEIQ011040

Řidič může víčko nabíjení otevírat a zavírat následujícími způsoby:

- Když je zařazena poloha P (parkování), zatlačte na víčko nabíjení, aby se otevřelo/zavřelo
- Stiskněte zavírací tlačítko na vnitřní straně víčka nabíjení
- Stiskněte tlačítko víčka nabíjení na chytrém klíčku
- Použijte rozpoznávání hlasu

### POZNÁMKA

- Jestliže se víčko nabíjení neotevře, protože se kolem něj vytvořil led, jemně na víčko poklepejte nebo na ně zatlačte, aby se led rozlomil a víčko se uvolnilo. Pokud je to nutné, použijte k roztátí ledu teplotu ruky nebo přejeďte s vozidlem na teplé místo a nechte led roztát. Neotevírejte víčko nabíjení páčením ani pomocí neschválených nástrojů.
- Po zavření víčka nabíjení znovu zatlačte na víčko, abyste se ujistili, že je zcela zavřené.
- Před jízdou se ujistěte, že je víčko nabíjení zavřené. Pokud je víčko nabíjení otevřené, může dojít k poškození mechanických součástí víčka nabíjení.
- Po zavření víčka nabíjení nezapomeňte zkontrolovat, zda nesvítí varovná kontrolka.

- Po nabití vozidla řádně uzavřete nabíjecí vstup krytem nabíjecího vstupu. Při nesprávném zavření krytu nabíjecího vstupu může dojít k poškození nabíjecího vstupu a víčka nabíjení.
- Neotevírejte víčko nabíjení páčením, když se otvírá. Víčko nabíjení se může přestat pohybovat. Může také dojít k vážnému poškození elektrického mechanismu víčka nabíjení a souvisejících součástí.
- Při mytí vozidla nestříkejte vysokotlakou vodu přímo na víčko nabíjení. Vysoký tlak může víčko nabíjení poškodit.



### POZOR

- Víčko nabíjení se otvírá směrem nahoru. Když se víčko nabíjení otvírá nebo zavírá, věnujte pozornost jeho okolí. Dbejte na to, aby vám nenasazily do hlavy nebo končetin, nebo aby nedošlo k jejich přiskřípnutí.
- Nedržte závěs víčka, aby nedošlo k poškození víčka nabíjení a jiným nehodám.



### Informace

- Víčko nabíjení se automaticky zavře, když:
  - Nabíjecí konektor je odpojen
  - Dveře jsou otevřené a nabíjecí konektor není po určitou dobu připojen
  - Není zařazena poloha P (parkování)
- Po výměně a akumulátoru (12V) jednou otevřete a zavřete víčko nabíjení a zkontrolujte, zda mechanismus automatického otevírání víčka nabíjení funguje správně.

Podrobnosti naleznete v části „Nabíjení elektrického vozidla“ v kapitole 1.

## PRŮHLEDOVÝ DISPLEJ S ROZŠÍŘENOU REALITOU (JE-LI VE VÝBAVĚ)



Průhledový displej je volitelným prvkem umožňujícím řidiči vidět při jízdě informace promítané na průhlednou obrazovku a přitom mít stále zrak bezpečně zaměřený na silnici před vozidlem.

### Nastavení průhledového displeje

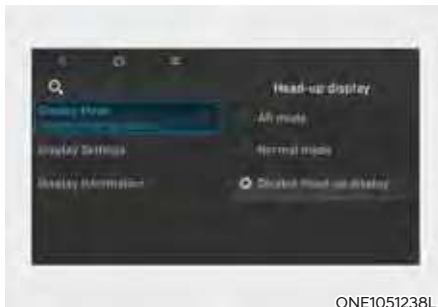

- Průhledový displej lze aktivovat z nabídky Nastavení na obrazovce multimediálního systému. Zvolte režim AR (rozšířená realita) nebo normální režim v nabídce:
  - Setup → Vehicle Settings → Head-Up Display → Display mode → AR mode / Normal mode
- Po zapnutí průhledového displeje můžete změnit nastavení položek „Display Control“ (Ovládání displeje) a „Content Selection“ (Výběr obsahu) průhledového displeje.

### **i** Informace

**Výchozím nastavením průhledového displeje je režim AR**

**Podrobné informace naleznete v samostatně dodávané příručce k multimediálnímu systému.**

## Informace na průhledovém displeji

### Informace zobrazované v režimu AR

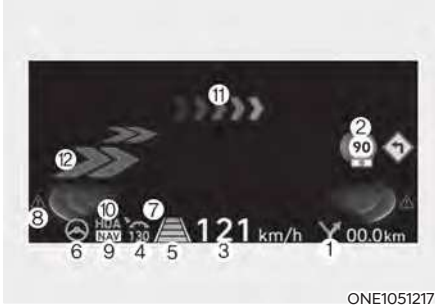

ONE1051217

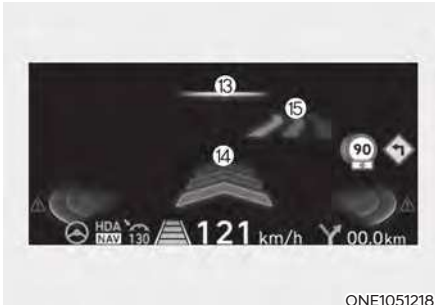

ONE1051218

1. Informace podrobné navigace (TBT)
2. Dopravní informace
3. Informace rychloměru
4. Nastavená rychlost adaptivního tempomatu
5. Vzdálenost mezi vozidly systému adaptivního tempomatu
6. Systém pro řízení v jízdním pruhu
7. Bezpečnost jízdy v pruzích
8. Bezpečnost v mrtvém úhlu
9. Automatická změna nastavené rychlosti na dálnici
10. Asistent pro jízdu na dálnici
11. Informace (AR) podrobné navigace (TBT)
12. Bezpečnost jízdy v pruzích (AR)

13. Indikace vozidla vpředu (AR) (je-li vozidlo vybaveno funkcí asistenta pro změnu jízdního pruhu na dálnici)
14. Výstraha při odjetí vozidla vpředu (AR)
15. Asistent pro změnu jízdního pruhu na dálnici (AR)

### Informace zobrazované v normálním režimu



ONE1051244

1. Informace podrobné navigace (TBT)
2. Dopravní informace
3. Informace rychloměru
4. Nastavená rychlost adaptivního tempomatu
5. Vzdálenost mezi vozidly systému adaptivního tempomatu
6. Systém pro řízení v jízdním pruhu
7. Bezpečnost jízdy v pruzích
8. Bezpečnost v mrtvém úhlu
9. Automatická změna nastavené rychlosti na dálnici
10. Asistent pro jízdu na dálnici
11. Informace o okolních vozidlech

## **i** Informace

**Informace zobrazované v normálním režimu průhledového displeje nemusí být vždy stejné v závislosti na různých nabídkách nastavení systému.**

## Opatření při používání průhledového displeje

- V následujících situacích může být někdy obtížné informace na průhledovém displeji přečíst.
  - Řidič sedí nesprávně ve svém sedadle.
  - Řidič má polarizované sluneční brýle.
  - Nad krytem průhledového displeje se nalézá nějaký předmět.
  - Vozidlo jede na mokré silnici.
  - Ve vozidle je nainstalované nesprávné osvětlení nebo do vozidla proniká nevhodné světlo zvenčí.
  - Řidič má brýle.
  - Řidič má kontaktní čočky.

Jestliže je obtížné informace na průhledovém displeji přečíst, nastavte výšku displeje nebo jas displeje v nabídce Nastavení na displeji LCD multimediálního systému.

- Informace zobrazované v režimu AR mohou být obtížně rozpoznatelné, pokud vozidlo jede za nepříznivých povětrnostních podmínek, jako je silný déšť, husté sněžení, nízká viditelnost atd.
- Pokud na čelní okno dopadne přímé světlo záblesku nebo sluneční světlo, zobrazí se varovné hlášení. Pokud se teplota čelního okna stále zvyšuje, průhledový displej se dočasně deaktivuje, aby byl chráněn před vysokou teplotou. Při poklesu teploty se průhledový displej opět aktivuje.

- Z bezpečnostních důvodů před úpravou nastavení vždy zastavte.
- Netóňte čelní okno a nepřidávejte jiné typy kovových krycích vrstev. Nemusel by být vidět průhledový displej.
- Nedávejte žádné příslušenství na čalounění ani nepřipevňujte žádné předměty na čelní okno.
- Při výměně skla čelního okna jej vyměňte za sklo čelního okna určené pro používání průhledového displeje. Jinak se na čelním okně může zobrazovat zdvojený obraz.



## VÝSTRAHA

- **Varovná hlášení systému varování před kolizí v mrtvém úhlu na průhledovém displeji slouží pouze jako doplňková informace. Nespolehejte se při změně jízdního pruhu výhradně na ně. Vždy se před změnou jízdního pruhu rozhlédněte kolem sebe.**
- **Při jízdě se zapnutým průhledovým displejem VŽDY věnujte pozornost situaci na silnici.**



## Informace

Průhledový displej obsahuje GPL, LGPL, MPL a další licenční software s otevřeným zdrojovým kódem. Všechna licenční oznámení včetně souvisejícího zdrojového kódu jsou k dispozici na adrese <http://www.mobis.co.kr/opensource/list.do>.

Pokud si řidič vyžádá otevřený zdrojový kód palubního softwaru prostřednictvím webu [MOBIS\\_OSSrequest@mobis.co.kr](mailto:MOBIS_OSSrequest@mobis.co.kr) do 3 let od zakoupení tohoto produktu, bude mu zaslán disk CD-ROM nebo jiné paměťové zařízení s minimální cenou pokrývající náklady na paměťové zařízení a náklady na doručení.



## OSVĚTLENÍ

### Vnější osvětlení

#### Ovládání světel

Pokud chcete ovládat světla, otočte spínač na konci ovládací páčky do jedné z následujících poloh:

##### ■ Typ A



ONE1051056E

##### ■ Typ B



ONE1051245E

##### ■ Typ C



ONE1051056AU

1. Poloha OFF
2. Poloha AUTO
3. Poloha obrysových světel
4. Poloha čelních světlometů

#### Světla pro denní svícení

Světla pro denní svícení zvyšují během dne viditelnost přední části vašeho vozidla pro ostatní účastníky silničního provozu.

Systém světel pro denní svícení se vypne, když:

- Svítí světlomety.
- Je zapnutá parkovací brzda.
- Je vozidlo vypnuté.



ONE1051057

#### Poloha AUTO

Obrysová světla a světlomety se budou zapínat a vypínat automaticky v závislosti na množství denního světla změřeném snímačem okolního světla (1) umístěným v horní části čelního okna.

I při zapnuté funkci AUTO se doporučuje zapnout světlomety ručně během jízdy v noci, v mlze, v dešti, nebo když vjedete do tmavých prostor, jako jsou tunely nebo podzemní parkoviště.

### POZNÁMKA

- Nezakrývejte snímač ani nelijte žádné kapaliny na snímač (1) umístěný v horní části čelního okna.
- Nečistěte snímač pomocí čisticího prostředku na okna, mohl by zanechat tenký povlak, který by rušil funkci snímače.
- Jestliže má vaše vozidlo přední okno s tónovaným sklem nebo jiným typem kovového povrchu, nemusí systém automatického ovládání osvětlení fungovat správně.



#### Poloha obrysových světel (⇒⇄)

Obrysová světla a osvětlení registrační značky a přístrojové desky jsou zapnuta.



#### Poloha čelních světlometů (⇒D)

Světlomety, obrysová světla, osvětlení registrační značky a přístrojové desky jsou zapnuta.

#### **i** Informace

Abyste mohli zapnout světlomety, musí být tlačítko start/stop motoru v poloze ON.

## Ovládání dálkových světel



ONE1051061

Pokud chcete zapnout dálková světla, zatlačte na páčku směrem od sebe. Páčka se vrátí do původní polohy. Kontrolka dálkových světel se rozsvítí při zapnutí dálkových světel. Pokud chcete vypnout dálková světla, zatlačte na páčku směrem od sebe. Zapnou se tlumená světla.



ONE1051060

Chcete-li krátce bliknout dálkovými světly, přitáhněte páčku k sobě a uvolněte ji. Dálková světla budou svítit, dokud budete držet páčku u sebe.

## Ukazatele směru a signalizace změny jízdního pruhu



ONE1051062

Pro signalizování odbočování zatlačte pro zatáčení doleva páčku dolů a pro zatáčení doprava nahoru do polohy (A). Pokud se ukazatele nevympnou, neblinkají nebo blikají neobvykle, jedna ze žárovek ukazatelů směru může být přepálená a bude nutné ji vyměnit.

### Krátkodobá signalizace změny směru

Pro krátkodobou signalizaci změny směru zatlačte páčku směrových světel nahoru nebo dolů do polohy (B) a uvolněte ji.

Směrová světla bliknou 3krát, 5krát nebo 7krát.

Zapnout funkci krátkodobé signalizace změny směru nebo nastavit počet bliknutí můžete zvolením možnosti „Setup → Vehicle Settings → Lights → One Touch Turn Signal (nebo One-touch indicator) → 3 flashes/5 flashes/7 flashes/ Off“ na obrazovce multimediálního systému.

**Podrobné informace naleznete v samostatně dodávané příručce k multimediálnímu systému.**

### Zadní mlhové světlo (je-li ve výbavě)



Zadní mlhové světlo se zapíná následujícím způsobem:

Přepněte spínač světel do polohy světlometů a pak otočte spínač světel (1) do polohy zadního mlhového světla.

Zadní mlhové světlo vypnete jedním z následujících způsobů:

- Vypnete spínač světel.
- Otočte ovladačem světel znovu do polohy zadního mlhového světla.

### Funkce ochrany akumulátoru

Účelem této funkce je zabránit vybití akumulátoru. Systém automaticky vypne obrysová světla, když řidič vypne vozidlo a otevře dveře na straně řidiče.

Pomocí této funkce se automaticky vypnou obrysová světla v případě, že řidič v noci zaparkuje u krajnice.

Pokud je třeba nechat světla rozsvícená i po vypnutí vozidla, proveďte následující:

- (1) Otevřete dveře řidiče.
- (2) Pomocí spínače světel na sloupku řízení vypněte a znovu zapněte obrysová světla.

### Funkce doběhu světlometů

Pokud přepnete tlačítko start/stop motoru do polohy ACC nebo OFF s rozsvícenými světlomety, světlomety (a/nebo obrysová světla) zůstanou rozsvícené ještě po dobu cca 5 minut. Pokud však při vypnutém motoru otevřete a zavřete dveře u řidiče, světlomety zhasnou po zhruba 15 sekundách. Pokud navíc při vypnutém vozidle otevřete a zavřete dveře u řidiče, světlomety (a obrysová světla) zhasnou po zhruba 15 sekundách.

Světlomety (a obrysová světla) lze zhasnout dvojitým stisknutím tlačítka zamykání na chytrém klíčku nebo otočením spínače světlometů do polohy OFF nebo AUTO.

Funkci doběhu světlometů můžete zapnout zvolením možnosti „Setup → Vehicle Settings → Lights → Headlight Delay (nebo Headlight time-out)“ na obrazovce multimediálního systému.

**Podrobné informace naleznete v samostatně dodávané příručce k multimediálnímu systému.**

### POZNÁMKA

**Pokud řidič vystoupí z vozidla jinými dveřmi než dveřmi řidiče, funkce ochrany akumulátoru nefunguje a funkce doběhu světlometů se automaticky nevypne.**

**Může to způsobit vybití akumulátoru. Abyste zabránili vybití baterie, nezapomeňte světlomety ručně vypnout spínačem světlometů před výstupem z vozidla.**

## Nastavení sklonu světlometů



### Manuální typ

Otáčením přepínače nastavení sklonu světlometů nastavíte sklon světlometů, aby odpovídal počtu cestujících a nákladu v zavazadlovém prostoru.

Čím vyšší je číslo na regulátoru, tím níže svítí světlometry. Vždy mějte světlometry správně seřízené, jinak byste oslňovali ostatní účastníky silničního provozu.

Níže jsou uvedeny příklady vhodného nastavení pro různé zátěže. Pro jiný než uvedený náklad upravte přepínač do polohy, která se nejvíce blíží skutečnosti.

Stav naložení	Poloha spínače
Pouze řidič	0
Řidič + spolujezdec vpředu	0
Plně obsazeno cestujícími (včetně řidiče)	1
Všichni cestující (včetně řidiče) + maximální povolené zatížení	2
Řidič + maximální povolené zatížení	3

### VÝSTRAHA

Pokud systém správně nefunguje, doporučujeme vám nechat jej zkontrolovat u autorizovaného opravce HYUNDAI. Nepokoušejte se opravit systém sami.

## Osvětlení interiéru

### VÝSTRAHA

Nepoužívejte světla v interiéru při jízdě ve tmě. Osvětlení interiéru vám může zhoršit výhled a způsobit nehodu.

### POZNÁMKA

Nepoužívejte osvětlení interiéru delší dobu, když je vozidlo vypnuté, jinak se vybijí akumulátor.

### Automatické zhasnutí osvětlení interiéru

Osvětlení interiéru automaticky zhasne zhruba 20 minut po vypnutí vozidla a zavření dveří. Jsou-li otevřené některé dveře, zhasne osvětlení zhruba 25 minut po vypnutí vozidla. Zamknete-li dveře chytrým klíčkem a přejde-li bezpečnostní systém vozidla do pohotovostního stavu, osvětlení zhasne o pět sekund později.

## Osvětlení vpředu



### Přední světlo na čtení (☞ ☞):

Pro rozsvícení nebo zhasnutí světla pro čtení stiskněte jeden ze symbolů. Toto světlo je bodové pro komfortní používání jako světlo na čtení v noci nebo jako samostatné světlo pro řidiče a spolujezdce.

### Osvětlení dveří (☞):

Osvětlení přední a zadní části interiéru se rozsvítí po otevření předních nebo zadních dveří. Při odemknutí dveří chytrým klíčkem se přední a zadní osvětlení rozsvítí na zhruba 30 sekund, pokud se neotevrou některé dveře. Zavřete-li dveře, přední a zadní osvětlení interiéru po zhruba 30 sekundách postupně zhasne. Nicméně, je-li tlačítko start/stop motoru v poloze ON nebo jsou zamknuté všechny dveře, přední a zadní světla se vypnou. Otevřete-li dveře a tlačítko start/stop motoru je v poloze ACC nebo OFF, přední a zadní osvětlení interiéru zůstane svítit po dobu zhruba 5 minut.

## Osvětlení interiéru (☞)

Pro zapnutí osvětlení pro přední/zadní sedadla stiskněte tlačítko.

## Náladové světlo (☞) (je-li ve výbavě)

Pro zapnutí náladového světla stiskněte tlačítko. Opětovným stisknutím světlo vypnete.

## Zadní osvětlení

- Osvětlení interiéru (model bez panoramatické/solární střechy)



- Světlo na čtení (model s panoramatickou/solární střešou)



- ☞:



Pro zapnutí světla stiskněte tlačítko.

### Osvětlení kosmetického zrcátka



OTM050200

Pro zapnutí/vypnutí světla stiskněte tlačítko.

- :  
Po stisknutí tohoto tlačítka se světlo rozsvítí.
- :  
Po stisknutí tohoto tlačítka světlo zhasne.

### POZNÁMKA

Vždy mějte tlačítko ve vypnuté poloze, když osvětlení kosmetického zrcátka nepoužíváte. Pokud je sluneční clona sklopena bez vypnutí osvětlení, může dojít k vybití akumulátoru nebo poškození sluneční clony.

### Osvětlení schránky před spolujezdcem



©NE1051068

Světlo ve schránce před spolujezdcem se při otevření této schránky přibližně na 20 minut rozsvítí.

### Náladové světlo ve dveřích (je-li ve výbavě)



ONE1091026

- Náladové světlo ve dveřích  
Chcete-li nastavit jas a barvu náladového světla ve dveřích, zvolte „Setup → Vehicle Settings → Lights → Interior mood lamp“
- Při jízdě v noci nebo za zhoršených světelných podmínek snímače detekují úroveň osvětlení v okolí vozidla a automaticky upravují jas náladového světla.  
Chcete-li zapnout/vypnout automatické nastavení jasu, zvolte „Setup → Vehicle Settings → Lights → Interior Mood Lamp → Brightness control“
- Pro různé jízdní režimy jsou k dispozici různé barvy.  
Chcete-li nastavit barvy pro různé jízdní režimy, zvolte „Setup → Vehicle Settings → Lights → Interior Mood Lamp → Colors for the drive modes“
- Když rychlost vozidla překročí rychlostní omezení v úseku s měřením rychlosti, barva náladového světla se změní na červenou.  
Chcete-li nastavit funkci změny barvy, zvolte „Setup → Vehicle Settings → Lights → Interior Mood Lamp → Speed limit warning“

### Osvětlení zavazadlového prostoru



Světlo se rozsvítí, když se otevrou dveře zavazadlového prostoru.

### Světlomety a obrysová světla

Je-li zapnutý ovladač světel a všechny dveře (a dveře zavazadlového prostoru) jsou zavřené a zamknuté, rozsvítí se obrysová a dálková světla přibližně na 15 sekund, když dojde ke stisknutí tlačítka odemknutí dveří na chytrém klíčku.

Chcete-li tuto funkci zapnout, v nabídce Nastavení zvolte „Setup → Lights → Headlight Delay“.

**Podrobné informace naleznete v samostatně dodávané příručce k multimediálnímu systému.**

### Osvětlení interiéru

Když je spínač osvětlení interiéru v poloze  a všechny dveře (včetně dveří zavazadlového prostoru) jsou zamknuté a zavřené, osvětlení interiéru se rozsvítí na 30 sekund, když dojde k některé z následujících situací.

- Stisknete tlačítko odemknutí dveří na chytrém klíčku.
- Když se dotknete dotykového snímače na klice dveří a máte u sebe chytrý klíček.

Pokud v této době stisknete znovu tlačítko zamknutí nebo odemknutí dveří na chytrém klíčku, světla se vypnou ihned.



## ASISTENČNÍ SYSTÉM DÁLKOVÝCH SVĚTEL (HBA) (JE-LI VE VÝBAVĚ)



ONE1051064

Asistenční systém dálkových světel automaticky nastaví světlomety (přepíná mezi dálkovými a tlumenými světly) podle jasu detekovaných vozidel a určitých jízdních podmínek.

### Detekční snímač



©NE1071002

[1]: Přední kamera

Přední kamera se používá jako detekční snímač k detekci okolního světla a jasu během jízdy.

Umístění detekčního snímače je znázorněno na obrázku výše.

### POZNÁMKA

- Přední kameru vždy udržujte v dobrém stavu, abyste udrželi optimální výkon asistenčního systému dálkových světel.
- Podrobnosti o opatřeních pro přední kameru naleznete v části „Asistenční systém pro prevenci srážky vpředu (FCA)“ v kapitole 7.

## Nastavení asistenčního systému dálkových světel

### Nastavení funkcí

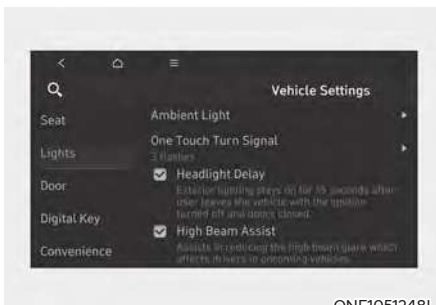

ONE1051248L

Při tlačítku start/stop motoru v poloze ON vyberte v menu Nastavení možnost „Lights → High Beam Assist (nebo HBA (High Beam Assist))“, čímž zapnete asistenční systém dálkových světel. Zrušením výběru této možnosti systém vypnete.



### VÝSTRAHA

**Pro vaši bezpečnost měňte Nastavení až po zaparkování vozidla na bezpečném místě.**

## Činnost asistenčního systému dálkových světel

### Zobrazení a ovládání systému

- Po výběru možnosti „High Beam Assist“ v nabídce Nastavení ovládejte asistenční systém dálkových světel podle níže uvedeného postupu.
  - Přepněte spínač světlometů do polohy AUTO a zatlačte páčku světlometů směrem ke sdruženému přístroji. Na sdruženém přístroji se rozsvítí kontrolka asistenčního systému dálkových světel (☰) a asistenční systém dálkových světel se zapne.
  - Když je asistenční systém dálkových světel aktivní, dálková světla se rozsvítí, když rychlost vozidla překročí 40 km/h. Když je rychlost vozidla nižší než 25 km/h, dálková světla se nerozsvítí.
  - Při rozsvícení dálkových světel se na sdruženém přístroji rozsvítí kontrolka dálkových světel (☰).
- Když je aktivní asistenční systém dálkových světel, pokud je použita páčka nebo spínač světlometů, asistenční systém dálkových světel pracuje následovně:
  - Jestliže přitáhnete páčku světlometů k sobě a dálková světla jsou vypnutá, dálková světla se zapnou, aniž by došlo k vypnutí asistenčního systému dálkových světel. Když páčku světlometů uvolníte, vrátí se do středové polohy a dálková světla se vypnou.
  - Jestliže přitáhnete páčku světlometů k sobě a dálková světla jsou zapnutá asistenčním systémem dálkových světel, zapnou se tlumená světla a asistenční systém dálkových světel se vypne.
  - Pokud je spínač světlometů přepnut z polohy AUTO do jiné polohy (světlomet / obrysová světla / vypnuto), asistenční systém dálkových světel se vypne a rozsvítí se odpovídající světlo.

- Když je asistenční systém dálkových světel v činnosti, dálková světla se přepnou na tlumená v následujících situacích:
  - Když jsou detekovány světlomety protijedoucího vozidla.
  - Když dojde k detekci koncových světel vozidla jedoucího vpředu.
  - Když dojde k detekci světlometů nebo zadních světel motocyklu nebo jízdního kola.
  - Když je okolí dostatečně jasné osvětlené a dálková světla nejsou potřeba.
  - Když dojde k detekci pouličního nebo jiného osvětlení.

## Porucha a omezení funkce asistenčního systému dálkových světel

### Porucha asistenčního systému dálkových světel



Pokud asistenční systém dálkových světel nefunguje správně, na sdruženém přístroji se zobrazí varovné hlášení „Check High Beam Assist (HBA) system“ (Zkontrolujte asistenční systém dálkových světel (HBA)) a rozsvítí se varovná kontrolka (⚠). Doporučujeme vám nechat tento systém zkontrolovat u autorizovaného opravce HYUNDAI.

### **Omezení funkce asistenčního systému dálkových světel**

Asistenční systém dálkových světel nemusí fungovat správně v následujících situacích:

- Světlo protijedoucího vozidla nebo vozidla vpředu není detekováno, neboť má světlomet poškozený nebo zakrytý atd.
- Světlomet protijedoucího vozidla nebo vozidla vpředu je pokrytý prachem, sněhem či vodou.
- Vozidlo vpředu má vypnuté světlometry, ale má zapnutá mlhová světla atd.
- Když je poblíž světlo podobného tvaru jaký mají světla vozidla.
- Když byly světlometry poškozeny nebo nebyly správně opraveny.
- Když nejsou světlometry správně seřizeny.
- Když jedete po úzké, klikaté nebo nerovné silnici, nebo do kopce či z kopce.
- Když je na křižovatce či na klikaté cestě vozidlo vpředu viditelné jen zčásti.
- Jsou-li vpředu semaforey, reflexní značka, blikající značka nebo zrcadlo.
- Je-li vpředu dočasná reflexní značka nebo blikající světlo (staveniště).
- Když jsou špatné jízdní podmínky, vozovka je například mokrá, namrzlá nebo pokrytá sněhem.
- Když se náhle ze zatáčky vynoří vozidlo.
- Když je vozidlo nakloněno kvůli prázdné pneumatice nebo je taženo.
- Když není detekováno světlo protijedoucího vozidla nebo vozidla vpředu kvůli překážkám ve vzduchu, jako jsou výfukové plyny, kouř, mlha, sníh nebo vodní tříšť či vánice na silnici, nebo zamíření světlometu apod.

### **i** Informace

Podrobnosti o omezeních pro přední kameru naleznete v části „Asistenční systém pro prevenci srážky vpředu (FCA)“ v kapitole 7.

### **!** VÝSTRAHA

- **Asistenční systém dálkových světel nemusí vždy fungovat správně. Asistenční systém dálkových světel vám má pouze ulehčit jízdu. Řidič neustále zodpovídá za bezpečnou jízdu a musí stále sledovat okolní situaci.**
- **Když asistenční systém dálkových světel nepracuje správně, přepínejte mezi dálkovými a tlumenými světly ručně.**

## STĚRAČE A OSTŘIKOVAČE

### ■ Typ A



ONE1051070E

### ■ Typ B



ONE1051071E

### ■ Typ C



ONE1051071AU

### A. Řízení rychlosti stěračů

- MIST / 1× – jedno setření
- OFF / O – vypnuto
- INT / --- – cyklické stírání  
AUTO\* – automatické ovládání stěračů
- LO / 1 – nízká rychlost stírání
- HI / 2 – vysoká rychlost stírání

\*: je-li ve výbavě

### B. Nastavení doby cyklu přerušovaného stírání / Nastavení doby cyklu automatického stírání\*

### C. Ostříknutí s krátkým setřením

## Stěrače čelního okna

Když je tlačítko start/stop motoru v poloze ON, fungují stěrače následovně.

MIST (1×): pro jednoduchý stírací cyklus zatlačte páčku nahoru (nebo dolů) a uvolněte ji. Stěrače budou pracovat nepřetržitě, pokud páčku přidržíte v této poloze.

OFF (O): Stěrače nepracují.

INT (---): Stěrače pracují přerušovaně se stejnými intervaly stírání. Pokud chcete nastavit rychlost, otáčejte knoflíkem nastavení rychlosti (B).

AUTO: Dešťový snímač umístěný v horní části skla čelního okna detekuje intenzitu deště a řídí správný interval cyklovače stěračů. Čím více prší, tím rychleji stěrač pracuje. Když přestane pršet, stěrač se zastaví. Pokud chcete nastavit rychlost, otáčejte ovladačem nastavení rychlosti.

LO (1): Stěrač se pohybuje pomaleji.

HI (2): Stěrač se pohybuje rychleji.

## **i** Informace

**Pokud je na čelním okně velký nános sněhu nebo ledu, odmrazujte čelní okno před použitím stěračů po dobu přibližně 10 minut nebo dokud sníh a/nebo led neroztají, abyste zajistili jejich správnou funkci.**

**Pokud sníh a led před stíráním a ostříkáváním neodstraníte, může dojít k poškození stěrače i ostříkovačů.**

## AUTO (automatické) řízení



Dešťový snímač umístěný v horní části skla čelního okna detekuje intenzitu deště a řídí správný interval cyklovače stěračů.

Interval stírání se bude řídit automaticky podle hustoty srážek.

Když přestane pršet, stěrač se zastaví.

Pokud chcete nastavit citlivost, otáčejte ovladačem nastavení citlivosti.

Pokud je spínač stěračů v režimu AUTO s tlačítkem start/stop motoru v poloze ON, stěrače se jednou aktivují za účelem vlastní diagnostiky systému. Přepněte spínač stěračů do polohy O (OFF), jestliže se stěrače nepoužívají.

## VÝSTRAHA

Aby nedošlo ke zranění osob stěrači čelního okna, když je vozidlo zapnuté a ovladač stěračů je v poloze AUTO, dodržujte následující pokyny:

- Nedotýkejte se horní hrany čelního okna v místě dešťového snímače.
- Neotírejte horní část skla čelního okna mokrým nebo vlhkým hadrem.
- Netlačte na sklo čelního okna.

## **POZNÁMKA**

- Když myjete vozidlo, nastavte spínač stěračů do polohy OFF (O), abyste vypnuli automatickou funkci stěračů. Stěrač se může spustit a poškodit, pokud je při mytí vozidla spínač nastaven do režimu AUTO.
- Nedemontujte kryt snímače v horní části skla čelního okna na straně spolujezdce. Mohlo by dojít k poškození součástí systému, které by nemuselo být kryto zárukou na vaše vozidlo.
- Jelikož se používá světelný snímač, může dojít k dočasnému narušení funkce kvůli prudké změně okolního světla, způsobené nečistotami a prachem za jízdy.

## Ostřikovače čelního okna



V poloze OFF (O) zatáhnete páčku mírně směrem k vám, čímž se kapalina do ostřikovačů rozpráší na předním okně a stěrače projdou 1–3 cykly. Rozstřík a stírání budou pokračovat, dokud páčku neuvolníte. Když ostřikovače nefungují, je patrně potřeba doplnit kapalinu do ostřikovačů do nádržky.

### **Recirkulace vzduchu při použití kapaliny do ostřikovače**

Abyste nedocházelo ke vniknutí nežádoucího zápachu kapaliny do ostřikovačů do kabiny při jejím použití, v závislosti na venkovní teplotě se automaticky aktivuje režim vnitřní cirkulace vzduchu a klimatizace. Pokud zvolíte režim přívodu venkovního (čerstvého) vzduchu, když je funkce v činnosti, funkce se po určité době obnoví. Za určitých podmínek, jako je chladné počasí nebo vypnuté vozidlo, nemusí tato funkce fungovat.

**Podrobnosti naleznete v části „Další funkce klimatizace“ v této kapitole.**

## **VÝSTRAHA**

Když je venkovní teplota pod bodem mrazu, **VŽDY** zahřejte čelní okno odmrázováním, aby kapalina do ostřikovačů na čelním okně nenamrzala. Mohla by vám zhoršit výhled a způsobit nehodu se závažným zraněním osob nebo smrtí.

## **POZNÁMKA**

- Abyste předešli možnému poškození čerpadla ostřikovačů, nepoužívejte ostřikovače, když je nádržka na kapalinu prázdná.
- Abyste předešli možnému poškození stěračů nebo čelního okna, nepoužívejte stěrače, když je čelní okno suché.
- Abyste předešli poškození ramen stěračů a jejich součástí, nepokoušejte se hýbat stěrači manuálně.
- Abyste předešli poškození stěračů a ostřikovače, používejte v zimě nebo za chladného počasí nemrznoucí kapalinu.

## AUTOMATICKÁ KLIMATIZACE

### ■ Ovládací panel klimatizace



### ■ Multimediální systém (klimatizace)

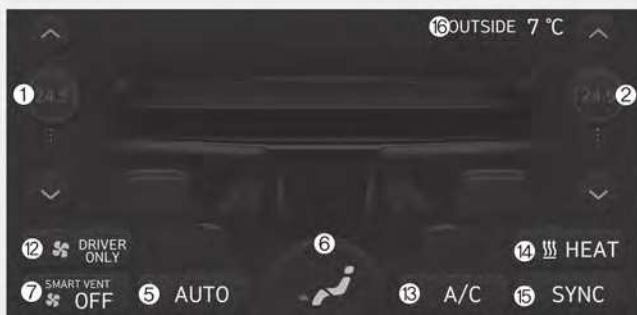

**Skutečný tvar se může od obrázku lišit.**

ONE1051127LONE1051115L

1. Ovladač pro nastavení teploty pro stranu řidiče
2. Ovladač pro nastavení teploty pro stranu spolujezdce
3. Tlačítko volby režimu sedadla řidiče
4. Zobrazení obrazovky klimatizace multimediálního systému
5. AUTO (automatické řízení)
6. Tlačítko volby režimu
7. Ovladač otáček ventilátoru
8. Tlačítko VYPNUTÍ
9. Odmrazování čelního okna
10. Odmrazování zadního okna
11. Ovladač přívodu vzduchu
12. Ovladač klimatizace sedadla řidiče
13. A/C (klimatizace)
14. Tlačítko HEAT
15. Tlačítko synchronizace klimatizačních okruhů (SYNC)
16. Zobrazení okolní teploty
17. Obrazovka multimediálního systému pro vyhřívání/ventilaci sedadel

### **i** Informace

Otisky prstů z dotykové obrazovky jemně otřete pomocí čistého měkkého hadříku z mikrovlákna.

## Klimatizace

### ■ Multimediální systém



Chcete-li zobrazit obrazovku s informacemi o klimatizaci, zvolte na hlavní obrazovce multimediálního systému položku „Climate“, když je vozidlo zapnuté.

### ■ Ovládací panel klimatizace



Stisknutím tlačítka CLIMATE zobrazíte informace o klimatizaci na obrazovce multimediálního systému.

## Režim automatického ovládnání teploty





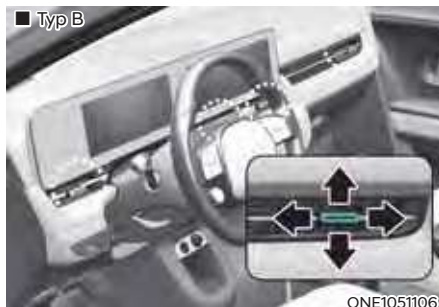

### ■ Typ A



### ■ Typ B





Úroveň	Indikátor AUTO	Informace o klimatizaci	Úroveň otáček ventilátoru
3		HIGH (Vysoká)	1 až 8
			
2		MEDIUM (Střední)	1 až 6
			
1		LOW (Nízká)	1 až 4
			

1. Stisknutím ikony AUTO nebo dotykem ikony AUTO na obrazovce multimediálního systému zvolte rychlost otáček ventilátoru (úroveň 1 až 3)
2. Nastavte teplotu pomocí tlačítka regulace teploty

Úroveň otáček ventilátoru lze měnit pouze ručně.

Při zapnuté klimatizaci AUTO lze nastavit následující systémy. Když jsou tyto systémy nastaveny, kontrolky AUTO zhasnou.

- Úroveň otáček ventilátoru
- A/C (klimatizace)
- Výběr režimu
- Odmrazování čelního okna (při vypnutém odmrzování se rozsvítí kontrolka AUTO)

Pro pohodlí a zlepšení účinnosti klimatizace použijte tlačítko AUTO a nastavte teplotu na 22 °C.

Změna jednotek teploty z °C na °F nebo z °F na °C:

V nabídce Nastavení na obrazovce multimediálního systému zvolte „Setup → General Settings → Unit → Temperature Unit → °C/°F“.

### Informace





**Nikdy nedávejte nic poblíž snímače okolního světla/slunečního svitu, aby měl systém lepší kontrolu nad vytápěním i chlazením.**

## Režim manuálního ovládní teploty

Systém topení a klimatizace lze ovládat ručně zvolením jiné funkce než AUTO. V tomto případě pracuje systém dle zvoleného příkazu nebo funkcí.

Zvolením jakékoli jiné funkce kromě funkce AUTO během používání automatického provozu, budou nezvolené funkce řízeny automaticky.

1. Nastartujte vozidlo.
2. Zvolte polohu pro požadovaný režim.  
Pro účinnější vytápění a chlazení zvolte režim takto:
  - Topení: 
  - Chlazení: 
3. Nastavte ovladač teploty vzduchu na požadovanou hodnotu.
4. Nastavte režim přívodu venkovního (čerstvého) vzduchu nebo režim vnitřní cirkulace vzduchu.
5. Nastavte ovladač otáček ventilátoru na požadovanou hodnotu.
6. Pokud chcete používat klimatizaci, zapněte ji.
7. Chcete-li se vrátit zpět k plně automatickému ovládní systému, vyberte možnost AUTO.

## Výběr režimu



## Směr proudění vzduchu

Stiskněte tlačítko směru proudění vzduchu (1) nebo se dotkněte ikony (2) na obrazovce multimediálního systému a zvolte požadovaný směr proudění vzduchu. Zvolený směr proudění vzduchu se zobrazí na obrazovce multimediálního systému.

■ Levostranné řízení



ONE1051104

**Směr proudění vzduchu**

Ikona nebo tlačítko volby režimu nastavuje směr proudění vzduchu systému ventilace.

■ Pravostranné řízení

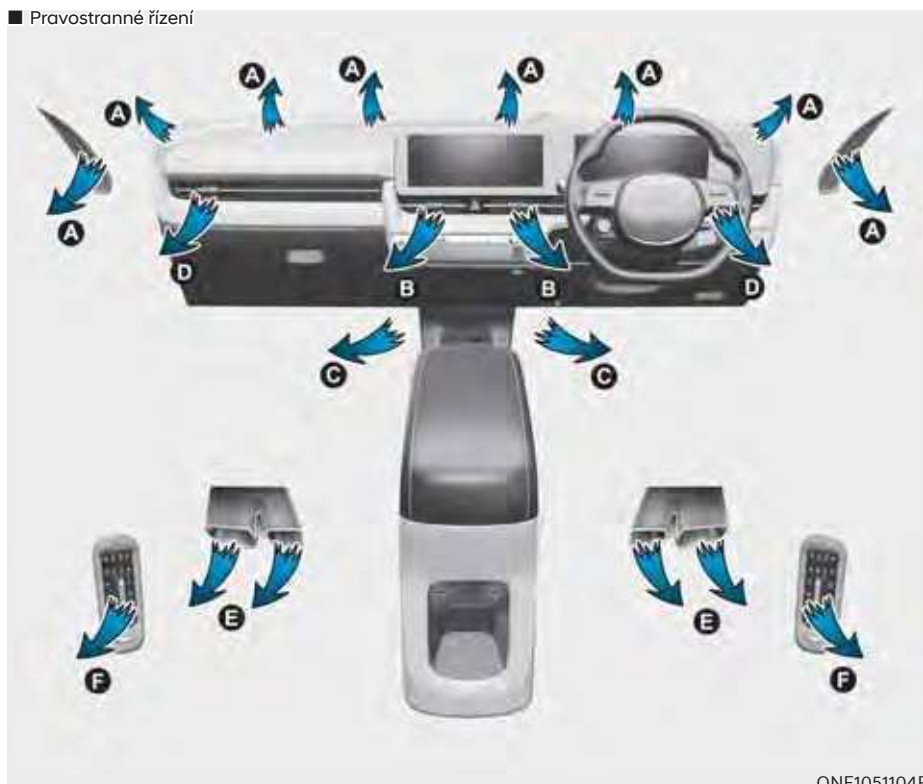

ONE1051104R

**Směr proudění vzduchu**

Ikona nebo tlačítko volby režimu nastavuje směr proudění vzduchu systému ventilace.



### Úroveň obličej (B, D, F)

Vzduch proudí na horní polovinu těla a do tváře. Navíc u každého výdechu je možné nastavit směr proudění vzduchu z příslušného otvoru.



### Dvě úrovně (B, C, D, E, F)

Vzduch proudí do tváře a na podlahu.



### Všechny úrovně (A, B, C, D, E, F)

Vzduch proudí do tváře, na podlahu a na čelní okno.



### Podlaha (A, C, E, D)

Většina vzduchu je směřována na podlahu a malé množství je směřováno k odmrazení čelního okna a bočních oken.



### Podlaha/Odmrazování (A, C, D, E)

Většina vzduchu je směřována na podlahu a čelní okno a malé množství je směřováno k odmrazení bočních oken.



### Odmrazování (A, D)

Většina vzduchu je směřována na čelní okno a malé množství k odmrazení bočních oken.

## Odmrazování čelního okna



### Odmrazování (A, D)

Stiskněte ikonu a rozsvítí se kontrolka a na ovládacím panelu klimatizace se zobrazí kontrolka odmrazování čelního okna.

Většina vzduchu je směřována na čelní okno a malé množství k odmrazení bočních oken.

Když je aktivována logika odmížování, je zvolen režim přívodu venkovního (čerstvého) vzduchu a klimatizace je zvolena podle venkovní teploty.

Po opětovném stisknutí ikony kontrolka zhasne a vybere se předchozí nastavení.

## Výdechy vzduchu v přístrojové desce

### ■ Přední sedadlo



ONE1051106

### ■ Zadní sedadlo



©NE1051107

Proud vzduchu větracím výdechem v přístrojové desce lze směřovat nahoru/dolů nebo doleva/doprava pomocí ovládací páčky výdechu.

Proud vzduchu je rovněž možné ZAVŘÍT pomocí ovládací páčky.

### Přední sedadlo

- Posuňte páčku vodorovně směrem od sedadla a výdech se po zacvaknutí páčky zajistí a zavře. Mírným posunutím páčky směrem k poloze sezení se výdech uvolní a otevře.

### Zadní sedadlo

- Posunutím páčky dolů zastavíte proudění vzduchu. Pohybem páčky nahoru obnovíte proudění vzduchu.

## Ovladač teploty

### ■ Typ A



ONE1051102

### ■ Typ B



ONE1051118

Stisknutím ikony  $\wedge$  nebo  $\vee$  vyberte teplotu.

Teplotu lze zvyšovat nebo snižovat v krocích po 0,5 °C. Pokud je nastavena nejnižší teplota, klimatizace bude pracovat trvale, aby zpočátku rychle ochladila interiér vozidla. Po dostatečném ochlazení teploty interiéru zvolte AUTO a nastavte teplotu na 22 °C.

## Tlačítko SYNC



### Rovnoměrné nastavení teploty a směru proudění vzduchu

Stiskněte tlačítko SYNC (kontrolka se rozsvítí) a teplota a směr proudění vzduchu u spolujezdce se nastaví stejně jako u řidiče. Funkci SYNC můžete zapnout nebo vypnout také dotykem ikony směru proudění vzduchu na obrazovce informací o klimatizaci v multimediálním systému.

### Individuální nastavení teploty a směru proudění vzduchu

Stiskněte tlačítko SYNC (kontrolka zhasne) a teplota a směr proudění vzduchu se nastaví pro všechna sedadla individuálně.

## Ovladač přívodu vzduchu



Používá se pro výběr mezi režimem přívodu venkovního (čerstvého) vzduchu a režimem vnitřní cirkulace vzduchu (vzduch z kabiny).

### Režim vnitřní cirkulace vzduchu



Je-li zvolen režim vnitřní cirkulace vzduchu, v interiéru vozidla cirkuluje stále stejný vzduch, který je podle zvolené funkce buď ohříván, nebo ochlazován.

### Režim přívodu venkovního (čerstvého) vzduchu



Je-li zvolen režim přívodu venkovního (čerstvého) vzduchu, do vozidla vstupuje vzduch zvenku a je podle zvolené funkce ohříván nebo ochlazován.

## **i** Informace

Doporučuje se používat systém primárně v režimu přívodu čerstvého vzduchu.

Režim vnitřní cirkulace vzduchu používejte pouze v případě potřeby. Delší provoz topení v režimu vnitřní cirkulace vzduchu a bez zapnutí klimatizace může mít za následek zamlžení čelního okna.

Navíc je možné, že při dlouhodobém zapnutí klimatizace se zvoleným režimem vnitřní cirkulace vzduchu dojde k přílišnému vysušení, odvlhčení vzduchu v prostoru pro cestující, a může to přispívat k tvorbě nepříjemného zápachu z výdechů z důvodu zatuchlého vzduchu.

## **!** VÝSTRAHA

- Dlouhodobé nepřerušované používání ventilace v režimu vnitřní cirkulace vzduchu může způsobit ospalost cestujících ve vozidle. To může vést ke ztrátě kontroly nad vozidlem a k nehodě.
- Dlouhodobé nepřerušované používání ventilace v režimu vnitřní cirkulace vzduchu při vypnutém systému klimatizace může způsobit zvýšení vlhkosti v interiéru vozidla. Může to vést ke kondenzaci vlhkosti na čelním okně a ke zhoršení výhledu.
- Nespěte ve vozidle ani nezůstávejte v zaparkovaném vozidle po delší dobu, pokud jsou vytažená okna a je zapnuté vytápění nebo klimatizace. Může dojít k vážnému poškození zdraví nebo smrti v důsledku poklesu hladiny kyslíku a nebo tělesné teploty.

## Ovladač otáček ventilátoru



Otáčky ventilátoru lze nastavit na požadovanou rychlost úpravou ikony  na ovládacím panelu klimatizace.

Při vyšších rychlostech ventilátoru se přivádí více vzduchu.

Stisknutím ikony nebo tlačítka OFF ventilátor vypnete.

Otáčky ventilátoru a režim automatické cirkulace vzduchu můžete zkontrolovat na ikoně obrazovky s informacemi o klimatizaci (1) v multimediálním systému.



## **i** Informace

Aby se zlepšil zvuk hlasového vstupu z mikrofону, může se rychlost ventilátoru při aktivaci rozpoznávání hlasu nebo handsfree na několik minut automaticky snížit.

### **POZNÁMKA**

Používání ventilátoru s tlačítkem start/stop motoru v poloze OFF může způsobit vybití akumulátoru. Používejte ventilátor pouze při zapnutém vozidle.

### **Pouze řidič**



ONE1051122

Pokud stjksnete tlačítko DRIVER ONLY (POUZE ŘIDIČ) (☼ DRIVER ONLY) a rozsvítí se kontrolka na obrazovce řízení klimatizace v multimediálním systému, většina studeného vzduchu proudí směrem k sedadlu řidiče. Určité množství studeného vzduchu však může vycházet z výdechů u jiných sedadel, aby se udržovala příjemná kvalita vzduchu v interiéru.

Pokud použijete tlačítko pro neobsazené sedadlo spolujezdce, sníží se spotřeba energie.

Tlačítko DRIVER ONLY (POUZE ŘIDIČ) se vypne za následujících podmínek:

- 1) Zapnuté odmrazování
- 2) Opětovné stisknutí tlačítka DRIVER ONLY (POUZE ŘIDIČ)

## **Klimatizace**



ONE1051123

Dotkněte se ikony CLIMATE na ovládacím panelu klimatizace. Na obrazovce multimediálního systému se zobrazí obrazovka s informacemi o klimatizaci. Dotykem ikony klimatizace na obrazovce multimediálního systému zapnete (kontrolka se rozsvítí) a vypnete klimatizaci.

### Tlačítko HEAT



Dotkněte se ikony CLIMATE na ovládacím panelu klimatizace. Na obrazovce multimediálního systému se zobrazí obrazovka s informacemi o klimatizaci. Dotykem ikony klimatizace na obrazovce multimediálního systému zapnete topení (rozsvítí se kontrolka).

Topení vypnete opětovným dotknutím tlačítka.

Klimatizace a topení využívají energii z akumulátoru. Pokud používáte topení nebo klimatizaci příliš dlouho, dojezdová vzdálenost se může snížit kvůli příliš vysoké spotřebě energie.

Pokud topení a klimatizaci nepotřebujete, vypněte je.

### Režim OFF



Dotkněte se ikony OFF, pokud chcete vypnout systém klimatizace. Můžete stále ovládat výběr režimu a ovladač přívodu vzduchu, pokud je tlačítko start/stop motoru v poloze ON.

## Činnost systému

### Chlazení/ventilace

1. Na obrazovce multimediálního systému zvolte režim Tvář (👤).
2. Nastavte režim přívodu venkovního (čerstvého) vzduchu nebo režim vnitřní cirkulace vzduchu.
3. Nastavte požadovanou teplotu.
4. Nastavte otáčky ventilátoru na požadovanou hodnotu.

### Topení

1. Na obrazovce multimediálního systému zvolte režim Podlaha (👣).
2. Nastavte režim přívodu venkovního (čerstvého) vzduchu nebo režim vnitřní cirkulace vzduchu.
3. Nastavte požadovanou teplotu.
4. Nastavte otáčky ventilátoru na požadovanou hodnotu.
5. Pokud je to žádoucí, zapněte klimatizaci a ovladačem teploty nastavte vysokou teplotu, čímž vysušíte vzduch před jeho vstupem do prostoru pro cestující.

Pokud se čelní okno zamlžuje, zvolte režim Odmrazování čelního okna (🌬️).

### Užitečné rady

- Chcete-li zabránit pronikání prachu nebo nepříjemného dýmu do interiéru vozidla skrze systém větrání, dočasně nastavte ovladač zdroje přívodu vzduchu do režimu vnitřní cirkulace vzduchu. Jakmile venkovní vzduch přestane být nepříjemný, vraťte ovladač do režimu přívodu venkovního (čerstvého) vzduchu. To pomůže řidiči udržet pozornost a pohodlí ve vozidle.
- Abyste předešli zamlžení vnitřní strany čelního okna, nastavte ovladač přívodu vzduchu do režimu přívodu venkovního (čerstvého) vzduchu, zapněte klimatizaci a nastavte otáčky ventilátoru a teplotu na požadovanou hodnotu.

### Klimatizace

Klimatizační systém vašeho vozidla HYUNDAI je plněn chladivem R-134a nebo R-1234yf.

1. Dotykem ikony [CLIMATE] zobrazíte informace o klimatizaci na obrazovce multimediálního systému.
2. Chcete-li aktivovat klimatizaci, zvolte na obrazovce informací o klimatizaci ikonu A/C (kontrolka se rozsvítí).
3. Nastavte nízkou teplotu.
4. Nastavte směr proudění vzduchu dotykem ikony volby režimu.
5. Dotykem ikony HEAT (kontrolka zhasne) zapnete klimatizaci.

Pokud je požadováno maximální chlazení, nastavte teplotu na nejnižší hodnotu a poté nastavte ovladač otáček ventilátoru na nejvyšší hodnotu.

### Rady k používání klimatizace

- Pokud bylo vozidlo zaparkované na přímém slunci za horkého počasí, na krátkou dobu otevřete okna, aby horký vzduch zevnitř mohl uniknout ven.
- Po dostatečném ochlazení přepněte z režimu vnitřní cirkulace vzduchu zpět na režim přívodu čerstvého vzduchu.
- Chcete-li snížit zamlžení oken zevnitř za deštivých či vlhkých dní, snižte vlhkost uvnitř vozidla pomocí klimatizace se zavřenými okny a střešním oknem.

- Používejte klimatizaci alespoň jednou za měsíc, byť jen několik minut, abyste zajistili maximální výkon systému.
- Jestliže používáte klimatizaci nadměrným způsobem, rozdíl mezi teplotou vnějšího vzduchu a čelního okna může způsobit zamlžení vnějšího povrchu okna a ztrátu výhledu. V tomto případě nastavte volbu režimu do polohy  a ovladač otáček ventilátoru na nejnižší otáčky.

## Údržba systému

### Vzduchový filtr klimatizace

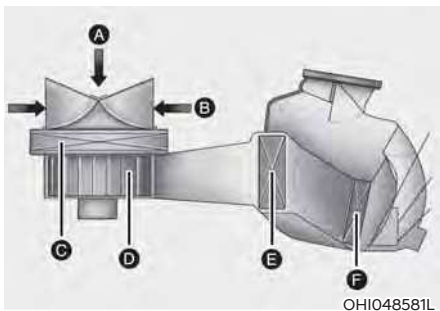

[A]: Vnější vzduch, [B]: Recirkulovaný vzduch  
[C]: Vzduchový filtr klimatizace, [D]: Ventilátor  
[E]: Jádru výparníku, [F]: PTC a vnitřní kondenzátor

Kabinový vzduchový filtr je instalován za předním zavazadlovým prostorem. Filtruje prach a další částice, které se dostávají do vozidla skrze vytápění a klimatizaci.

Doporučujeme nechávat kabinový vzduchový filtr vyměňovat u autorizovaného opravce HYUNDAI podle plánu údržby. Pokud je vůz provozován za ztížených podmínek, jako na prašných cestách nebo na cestách s nezpevněným povrchem, je nutné výměnu kabinového vzduchového filtru provádět častěji.

Pokud se průtok vzduchu prudce sníží, doporučujeme nechat systém zkontrolovat u autorizovaného opravce HYUNDAI.

### Kontrola množství chladiva v klimatizaci a maziva v kompresoru

Pokud je množství chladiva malé, výkonost klimatizace může být omezená. Přeplnění rovněž snižuje výkon klimatizace.

Pokud tedy zjistíte abnormální funkci, doporučujeme vám nechat tento systém zkontrolovat u autorizovaného opravce HYUNDAI.

### POZNÁMKA

Je důležité, aby byl použit správný typ a množství oleje a chladiva. Jinak může dojít k poškození kompresoru a abnormálnímu chodu systému. Abyste předešli poškození, servis systému klimatizace vašeho vozidla by měli provádět pouze vyškolení a certifikovaní technici.



### VÝSTRAHA

Vozidla vybavená chladivem R-134a



Protože toto chladivo se používá při velmi vysokém tlaku, smí systém klimatizace opravovat pouze vyškolení a certifikovaní technici.

Veškerá chladiva musí odebírána pomocí náležitého vybavení. Vypouštění chladiva přímo do atmosféry je škodlivé pro lidské zdraví a životní prostředí. Nedodržení těchto varování může vést k vážným úrazům.

## VÝSTRAHA

Vozidla vybavená chladivem R-1234yf



Protože toto chladivo je mírně hořlavé a používá se při velmi vysokém tlaku, smí servis systému klimatizace provádět pouze vyškolení a certifikovaní technici. Je důležité používat správný typ a množství oleje i chladiva.

Veškerá chladiva musí odebírána pomocí náležitého vybavení. Vypouštění chladiva přímo do atmosféry je škodlivé pro lidské zdraví a životní prostředí. Nedodržení těchto varování může vést k vážným úrazům.



©NE1051075

### Štítek chladiva klimatizace

Informace, jaké chladivo je ve vašem vozidle, naleznete na štítku v motorovém prostoru.

#### ■ Příklad

- Typ A

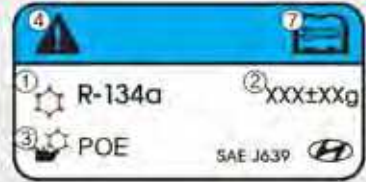

OHYK059003

- Typ B



OHYK059002



Symbole a specifikace týkající se chladiva klimatizace znamenají následující:

1. Klasifikace chladiva
2. Množství chladiva
3. Klasifikace maziva kompresoru
4. Pozor
5. Hořlavé chladivo
6. Servis systému klimatizace smí provádět pouze registrovaný technik
7. Dílenská příručka

## ODMRAZENÍ A ODMĚZENÍ ČELNÍHO OKNA

### VÝSTRAHA

#### Vyhřívání čelního okna

Nepoužívejte polohu  v průběhu ochlazování za extrémně vlhkého počasí. Rozdíl mezi teplotou venku a teplotou čelního okna může způsobit zamrznutí vnější strany čelního okna, a tedy zhoršení výhledu, které může způsobit nehodu s následkem vážného úrazu nebo smrti. V tomto případě nastavte volbu režimu do polohy  a ovladač otáček ventilátoru na nižší otáčky.

- Chcete-li docílit maximální účinnosti odmrazování, nastavte ovladač teploty na nejvyšší hodnotu a otáčky ventilátoru na nejvyšší rychlost.
- Pokud je během odmrazování nebo odmlžování žádoucí proudění horkého vzduchu na podlahu, nastavte režim podlaha-odmrazení.
- Před jízdou odstraňte veškerý sníh a led z čelního okna, zadního okna, vnějších zpětných zrcátek a všech bočních oken.
- Odstraňte veškerý sníh a led z kapoty a sacích otvorů vzduchu v mřížce kapoty, abyste zlepšili účinnost topení a odmrazování a omezili pravděpodobnost zamrznutí vnitřní strany čelního okna.

### Odmlžení vnitřní strany čelního okna

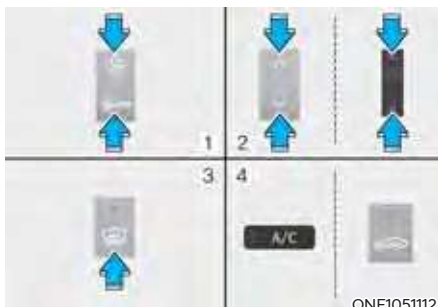

1. Zvolte požadovanou rychlost ventilátoru.
2. Zvolte požadovanou teplotu.
3. Stiskněte tlačítko odmrazování (.
4. Režim přívodu čerstvého vzduchu se zvolí automaticky.

Zkontrolujte, že je ovladačem přívodu vzduchu nastaven režim přívodu venkovního (čerstvého) vzduchu. Jestliže kontrolka ovladače přívodu vzduchu svítí, stiskněte tlačítko ještě jednou, abyste aktivovali režim přívodu venkovního (čerstvého) vzduchu (kontrolka zhasne).

Je-li zvolena poloha , otáčky ventilátoru se automaticky zvýší.

## Odmrazení vnější strany čelního okna

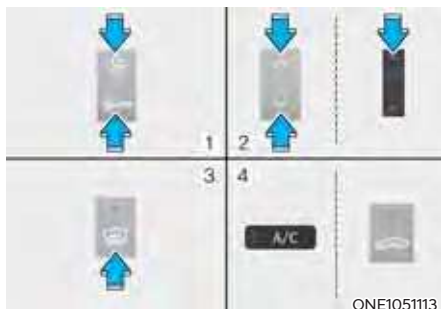

1. Nastavte maximální otáčky ventilátoru (úplně doprava).
2. Nastavte ovládací prvek teploty vzduchu na maximální hodnotu (HI).
3. Stiskněte tlačítko odmrazování (☸).
4. Režim přívodu čerstvého vzduchu se zvolí automaticky.

Zkontrolujte, že je ovladačem přívodu vzduchu nastaven režim přívodu venkovního (čerstvého) vzduchu. Jestliže kontrolka ovladače přívodu vzduchu svítí, stiskněte tlačítko ještě jednou, abyste aktivovali režim přívodu venkovního (čerstvého) vzduchu (kontrolka zhasne).

Je-li zvolena poloha ☸, nižší otáčky ventilátoru se nastaví na vyšší.

## Logika odmlžování

Aby se snížila pravděpodobnost zamlžení vnitřní strany čelního okna, jsou přívod vzduchu nebo klimatizace řízeny automaticky podle určitých podmínek, jako je poloha ☸. Pokud chcete změnit nastavení funkce odmlžování, proveďte následující.

1. Přepněte tlačítko start/stop motoru do polohy ON.
2. Stiskněte tlačítko odmrazování (☸) nebo (☸).
3. Současně s ikonou A/C stiskněte minimálně 5krát do 3 sekund tlačítko ovládání přívodu vzduchu.

Kontrolka ovladače přívodu vzduchu třikrát zabliká, čímž signalizuje, že logika odmlžování byla vypnuta. Pro opětovné zapnutí logiky odmlžování tyto kroky zopakujte.

Pokud se akumulátor vozidla vybil nebo byl odpojen, dojde k obnovení výchozího stavu funkce odmlžování.

## Odmrazování zadního okna

### POZNÁMKA

Abyste předešli poškození vodivých prvků odmrázování zadního okna přilepených k vnitřní straně zadního okna, nikdy nepoužívejte k čištění okna ostré předměty nebo čisticí prostředky obsahující brusivo.



Zadní okno je vyhříváno za účelem odstranění námrazy, zamlžení a tenké vrstvy ledu z vnitřní a vnější strany, když je vozidlo zapnuté.

- Pokud chcete aktivovat odmrázování zadního okna, stiskněte tlačítko odmrázování zadního okna na středovém ovládacím panelu. Kontrolka v tlačítku odmrázování zadního okna se rozsvítí, když je odmrázování zapnuté.
- Pokud chcete odmrázování zadního okna vypnout, stiskněte znovu tlačítko odmrázování zadního okna.

### **i** Informace

- Pokud je na zadním okně silná vrstva sněhu, omeťte ji před zapnutím odmrázování zadního okna.
- Odmrazování zadního okna se vypne po cca 20 minutách nebo po přenutí tlačítka start/stop motoru do polohy OFF.

### **Odmrazování vnějšího zpětného zrcátka**

Pokud je váš vůz vybaven odmrázováním vnějších zpětných zrcátek, bude odmrázování v činnosti při zapnutém odmrázování zadního okna.



## DALŠÍ FUNKCE KLIMATIZACE

### Systém automatického odmlžování



Systém automatického odmlžování snižuje pravděpodobnost zamlžování vnitřní strany čelního okna tím, že automaticky snímá vlhkost na vnitřní straně čelního okna.

Systém automatického odmlžování funguje při zapnutém topení nebo klimatizování.

#### **i** Informace

**Automatické odmlžování nemusí správně fungovat, jestliže je vnější teplota pod  $-10^{\circ}\text{C}$ .**



Při zapnutém systému automatického odmlžování svítí kontrolka.

Pokud je ve vozidle zjištěna vysoká úroveň vlhkosti, aktivuje se systém automatického odmlžování. Automaticky se provedou následující kroky:

- Pro Evropu
- Krok 1) Zapne se klimatizace.  
 Krok 2) Nastaví se režim přívodu venkovního (čerstvého) vzduchu.  
 Krok 3) Otáčky ventilátoru se nastaví na maximum.  
 Krok 4) Nastaví se režim odmrazování, který směřuje proud vzduchu na čelní okno.

Pokud je klimatizace vypnutá nebo je ručně zvolen režim vnitřní cirkulace vzduchu, když je zapnutý systém automatického odmlžování, systém automatického odmlžování se vypne.

## Zapnutí a vypnutí systému automatického odmlžování

### Systém klimatizace

Stiskněte tlačítko odmrazování čelního okna na 3 sekundy s tlačítkem start/stop motoru v poloze ON. Když je systém automatického odmlžování vypnutý, blikne 3krát symbol ADS OFF a na informační obrazovce klimatizace se zobrazí ADS OFF.

Když je systém automatického odmlžování zapnutý, blikne symbol ADS OFF 6krát bez signálu.

### Multimediální systém

Systém automatického odmlžování lze zapnout a vypnout výběrem možnosti „Setup → Vehicle Settings → Climate → Defog/Defrost Options → Auto Defog“ na obrazovce multimediálního systému.

**Podrobné informace naleznete v samostatně dodávané příručce k multimediálnímu systému.**

## Informace

- Když se při automatickém odmlžování a zapnutí klimatizaci pokusíte klimatizaci vypnout, blikne indikátor 3krát a klimatizace se nevy pne.
- Abyste zachovali účinnost systému automatického odmlžování, nevybírejte režim vnitřní cirkulace vzduchu, když je tento systém v provozu.
- Když je systém automatického odmlžování v činnosti, jsou deaktivovány ovladač otáček ventilátoru, ovladač nastavení teploty a ovladač přívodu vzduchu.

## **POZNÁMKA**

**Nedemontujte kryt snímače v horní části čelního okna.**



**Mohlo by dojít k poškození součástí systému, které by nemuselo být kryto zárukou na vaše vozidlo.**

## Automatické odvlhčování (je-li ve výbavě)

Režim vnitřní cirkulace vzduchu se kvůli zvýšení kvality vzduchu v kabině a omezení zamlžování předního okna po zhruba 5 až 30 minutách automaticky vypne, v závislosti na vnější teplotě, a nastaví se režim přívodu venkovního (čerstvého) vzduchu.

## Zapnutí a vypnutí automatického odvlhčování

### Systém klimatizace

Chcete-li zapnout nebo vypnout funkci automatického odvlhčování, nastavte režim Tvář  a stiskněte nejméně pětkrát během tří sekund ovladač přívodu vzduchu . Při zapnutí funkce automatického odvlhčování 6krát blikne kontrolka ovladače přívodu vzduchu. Při jejím vypnutí kontrolka blikne 3krát.

### Multimediální systém

Automatické odvlhčování lze zapnout a vypnout výběrem možnosti „Setup → Vehicle Settings → Climate → Automatic Ventilation → Auto Dehumidify“ na obrazovce multimediálního systému.

## Informace

**Pokud dojde k vybití nebo odpojení akumulátoru (12V), nastavení automatického odvlhčování se resetuje. Upravte nastavení tak, aby byla funkce automatického odvlhčování zapnuta nebo vypnuta.**

**Podrobné informace naleznete v samostatně dodávané příručce k multimediálnímu systému.**

## Recirkulace vzduchu při použití kapaliny do ostřikovače

Při použití ostřikovače čelního okna se automaticky aktivuje režim vnitřní cirkulace vzduchu, aby se omezilo vniknutí nežádoucího zápachu kapaliny do ostřikovačů do kabiny.

### **Zapnutí nebo vypnutí aktivace systému při použití kapaliny do ostřikovačů**

Funkci aktivace systému při použití kapaliny do ostřikovačů lze zapnout a vypnout výběrem možnosti „Setup → Vehicle Settings → Climate → Recirculate Air → Activate upon Washer Fluid Use (nebo Interlocking washer fluid)“ na obrazovce multimediálního systému.

**Podrobné informace naleznete v samostatně dodávané příručce k multimediálnímu systému.**

Za chladného počasí se však nemusí režim vnitřní cirkulace vzduchu aktivovat, aby se nezamlžovalo čelní okno.

## Automatické funkce využívající nastavení klimatizace (pro sedadlo řidiče)

Teplota vyhřívání sedadla řidiče, ventilace sedadla a vyhřívání volantu jsou řízeny automaticky podle vnitřní a venkovní teploty vozidla, když je vozidlo zapnuté.

Pro použití těchto funkcí je nutno je zapnout v nabídce Nastavení na obrazovce multimediálního systému. Zvolte:

- Setup → Vehicle Settings → Seat → Heated/Ventilated Features → Heated/Ventilated Features → Auto. Controls That Use Climate Control Settings

**Podrobnosti o systému automatického řízení komfortu naleznete v pasáži „Vyhřívání sedadel“ a „Ventilování sedadel“ v kapitole 3 a v části „Vyhřívání volantu“ v této kapitole.**

## ÚLOŽNÝ PROSTOR

### VÝSTRAHA

Ve vozidle nikdy neskladujte zapalovače, tlakové nádoby na propan-butan nebo jiné hořlavé/výbušné materiály. Tyto položky se mohou vznítit, pokud je vozidlo vystavené vysokým teplotám po delší dobu.

### VÝSTRAHA

Během jízdy mějte kryty úložných prostorů VŽDY bezpečně uzavřené. Předměty ve vozidle se pohybují stejně rychle jako vozidlo. Když musíte rychle zastavit či zatočit nebo dojde-li k nehodě, předměty mohou z úložných prostorů vylétnout a způsobit poranění, když zasáhnou řidiče nebo cestující.

### **POZNÁMKA**

Abyste předešli možnému odcizení, nenechávejte cenné věci v úložných prostorách.

## Úložný prostor ve středové konzole

### Schránka v konzole



Otevření:

Uchopte a přidržte páčku na loketní opěrce a zvedněte víko.

- Tento prostor slouží k ukládání předmětů.

## Úložný prostor v konzole



Tento prostor slouží k ukládání předmětů.

### Posuvná konzola (je-li ve výbavě)



Chcete-li konzolu (2) posunout dopředu/ dozadu, stiskněte madlo (1) a konzolu zatáhněte nebo zatlačte do požadované polohy.

#### **POZNÁMKA**

Působením nadměrné síly na schránku v konzole může dojít k poškození kolejničky nebo ovládací páčky.

### Schránka před spolujezdcem



Otevření:

Zatáhněte za páčku (1).



#### **VÝSTRAHA**

Schránka před spolujezdcem musí být vždy zavřená, pokud ji právě nepoužíváte.

Otevřená schránka před spolujezdcem může spolujezdci způsobit vážné poranění při nehodě, i když má zapnutý bezpečnostní pás.

#### **POZNÁMKA**

Působením nadměrné síly na schránku před spolujezdcem může dojít k poškození kolejničky nebo ovládací páčky.

## PRVKY V INTERIÉRU

### Držák nápojů



Do držáků nápojů je možné vložit pohárky nebo malé plechovky s nápoji.

### VÝSTRAHA

- Používáte-li držák nápojů, vyhýbejte se prudkým rozjezdům a brzdění, aby se nápoj nevylijl. Pokud se horká tekutina vylije, můžete se popálit. Popálený řidič může ztratit kontrolu nad vozidlem a způsobit nehodu.
- Nedávejte do držáku za jízdy nepříkryté nebo nezabezpečené šálky, láhve, plechovky atd. s horkými nápoji. V případě prudkého zastavení nebo nehody mohou způsobit zranění.
- Do držáků vkládejte pouze měkké šálky. Tvrdé předměty vás mohou v případě nehody zranit.

### VÝSTRAHA

Nevystavujte plechovky nebo láhve přímému slunečnímu svitu a nedávejte je do vozidla, ve kterém je vysoká teplota. Mohou explodovat.

### **POZNÁMKA**

- Za jízdy mějte nápoje uzavřené, aby se nemohly vylít. Když se tekutina vylije, může vniknout do elektrických/elektronických systémů vozidla a poškodit elektrická/elektronická zařízení.
- Při čištění rozlité tekutiny nepoužívejte proud horkého vzduchu pro vyfouknutí tekutiny nebo sušení držáku. Může dojít k poškození interiéru.

## Sluneční clona



OH1048444

Pokud chcete sluneční clonu použít, stáhněte ji dolů.

Pokud chcete sluneční clonu použít ke stínění slunečního světla z bočního okna, stáhněte ji dolů, uvolněte ze spony (1) a otočte do strany (2) směrem k oknu.

Pokud chcete použít kosmetické zrcátko, stáhněte clonu dolů a posuňte kryt zrcátka (3).

Nastavte sluneční clonu podle potřeby dopředu nebo dozadu (4) (je-li ve výbavě). Držák (5) slouží k uchycení malých lístků.

Bezpečně zavřete kryt kosmetického zrcátka a po použití otočte sluneční clonu do její původní polohy.

## VÝSTRAHA

Z důvodu vaší bezpečnosti si nezakrývejte výhled při používání sluneční clony.

## **POZNÁMKA**

- Sponu (5) vedle kosmetického zrcátka ve sluneční cloně lze použít k přichycení lístků za mýto nebo lístků z parkovacího automatu. Lístky vkládejte do držáku opatrně, abyste jej nepoškodili. Nedávejte do držáku lístků více lístků zároveň. Přídržná spona by se mohla poškodit.
- Vždy mějte tlačítko ve vypnuté poloze, když osvětlení kosmetického zrcátka nepoužíváte. Pokud je sluneční clona sklopena bez vypnutí osvětlení, může dojít k vybití akumulátoru nebo poškození sluneční clony.

## Elektrická zásuvka



Elektrická zásuvka je určena pro napájení mobilních telefonů a jiných zařízení určených pro provoz na napájení z elektrického systému vozidla. Příkon zařízení nesmí překročit 180 W při zapnutém vozidle.

## ⚠ VÝSTRAHA

Předcházejte zásahu elektrickým proudem. Nevkládejte do elektrické zásuvky prst nebo jiné cizí předměty (špendlík atd.) a nedotýkejte se jí mokrou rukou.

## POZNÁMKA

Aby nedošlo k poškození zásuvek:

- Elektrickou zásuvku použijte pouze při zapnutém vozidle a po použití vyjměte zástrčku příslušenství. Používání příslušenství po delší dobu při vypnutém vozidle by mohlo mít za následek vybití akumulátoru.
- Používejte pouze 12V elektrické příslušenství s příkonem do 180 W.
- Pokud používáte elektrickou zásuvku, nastavte klimatizaci nebo topení na nejnižší provozní úroveň.
- Pokud zásuvku nepoužíváte, zavřete krytku zásuvky.
- Některá elektrická zařízení mohou způsobit rušení elektroniky při připojení do elektrické zásuvky ve vozidle. Tato zařízení mohou způsobovat nadměrné rušení zvuku a závady v jiných elektronických systémech nebo zařízeních používaných ve vašem vozidle.
- Zástrčku zasuňte co nejdále. Při nesprávném kontaktu se může zástrčka přehřát a přepálit se pojistka.
- Do zásuvky zapojte pouze taková zařízení s vlastní baterií, která mají ochranu proti zpětnému proudu. Proud z baterie zařízení může téci do elektrických/elektronických systémů vozidla a narušit jejich provoz.



## Zdířka USB s funkcí nabíjení (je-li ve výbavě)



Nabíječka USB je určena k nabíjení baterií v malých elektrických zařízeních pomocí kabelu USB.

Elektrická zařízení lze nabíjet pouze při tlačítku start/stop motoru v poloze ON nebo START.

Stav nabíjení zařízení lze sledovat na zařízení samotném.

Po použití odpojte kabel USB z portu USB.

- Chytrý telefon nebo tablet se mohou během nabíjení zahřát. Nicméně to neznamena poruchu systému nabíjení.
- Chytrý telefon nebo tablet s jiným způsobem nabíjení nelze řádně nabít. V takovém případě použijte speciální nabíječku svého zařízení.
- Nabíjecí terminál slouží pouze k nabíjení elektrických zařízení. Nabíjecí terminál nepoužívejte ani k zapnutí audia ani k přehrávání médií na multimediálním systému.

### POZNÁMKA

- **Zdířku USB s funkcí nabíjení použijte pouze při zapnutém vozidle. Používání zdířky USB s funkcí nabíjení po delší dobu při vypnutém vozidle by mohlo mít za následek vybití akumulátoru.**
- **Aby nedošlo k poškození zdířky USB s funkcí nabíjení:**
  - Nevkládejte do zdířky cizí předměty a nevylijte do ní kapalinu. Může dojít k poškození zdířky USB s funkcí nabíjení.
  - Nepoužívejte zařízení s proudovým odběrem vyšším než 2 100 mA (2,1 A).

## Bezdrátové nabíjení chytrého telefonu (je-li ve výbavě)



[A]: Kontrolka, [B]: Nabíjecí podložka

Některé modely vozidla jsou vybaveny bezdrátovou nabíječkou chytrého telefonu.

Systém je k dispozici, když jsou zavřené všechny dveře a když je tlačítko start/stop motoru v poloze ON nebo START.

### ***Nabíjení chytrého telefonu***

Systém bezdrátového chytrého telefonu nabíjí pouze chytré telefony s technologií Qi (Ⓚ). Pro ověření, zda váš chytrý telefon podporuje technologii Qi, si přečtete štítek na krytu příslušenství chytrého telefonu nebo navštivte webové stránky výrobce vašeho chytrého telefonu.

Bezdrátové nabíjení začne, jakmile položíte chytrý telefon se zapnutou technologií Qi na jednotku bezdrátového nabíjení.

1. Z nabíjecí jednotky odstraňte všechny ostatní předměty včetně chytrého klíčku. Pokud nedodržíte tento pokyn, může se proces bezdrátového nabíjení přerušit. Položte chytrý telefon doprostřed nabíjecí podložky.
2. Když se chytrý telefon nabíjí, kontrolka svítí oranžově. Po nabití začne svítit modře.
3. Funkci bezdrátového nabíjení lze zapnout či vypnout v nabídce Nastavení na obrazovce multimediálního systému.  
Zvolte:
  - Setup → Vehicle → Convenience → Wireless Charging

**Podrobné informace naleznete v samostatně dodávané příručce k multimediálnímu systému.**

Když se chytrý telefon nenabíjí:

- Mírně změňte polohu chytrého telefonu na nabíjecí podložce.
- Ujistěte se, že indikátor svítí oranžově.

Při poruše systému bezdrátového nabíjení začne kontrolka po dobu 10 sekund blikat oranžově.

V takovém případě dočasně přerušte proces nabíjení a poté se znovu pokuste nabít svůj chytrý telefon.

Systém vydá varování prostřednictvím hlášení na displeji LCD, jestliže je chytrý telefon po vypnutí vozidla a otevření předních dveří stále položen na bezdrátové nabíjecí jednotce.

V případě chytrých telefonů některých výrobců vás systém nemusí varovat, když chytrý telefon necháte na bezdrátové nabíjecí jednotce. Důvodem jsou určité parametry chytrého telefonu, nikoli porucha bezdrátového nabíjecího systému.

### POZNÁMKA

- **Systém bezdrátového nabíjení chytrého telefonu nemusí podporovat některé chytré telefony, které nejsou ověřeny pro standard Qi (Q).**
- **Pro dosažení optimální účinnosti nabíjení pokládejte chytrý telefon doprostřed nabíjecí podložky. Jestliže je chytrý telefon umístěn mírně na jednu stranu, může dojít ke snížení intenzity nabíjení a v některých případech i k zahřívání telefonu.**
- **V některých případech se může proces bezdrátového nabíjení dočasně zastavit, když je používán chytrý klíček, např. při startování vozidla nebo odemykání či zamykání dveří apod.**
- **U některých chytrých telefonů se po plném nabití nemusí barva kontrolky změnit na modrou.**
- **Proces bezdrátového nabíjení se může dočasně zastavit, když se uvnitř systému bezdrátového nabíjení chytrého telefonu abnormálně zvýší teplota. Proces bezdrátového nabíjení se znovu spustí, když teplota poklesne na určitou úroveň.**
- **Proces bezdrátového nabíjení se může dočasně zastavit, když se mezi systémem bezdrátového nabíjení chytrého telefonu a chytrým telefonem nachází kovový předmět, například mince.**
- **Při nabíjení určitých chytrých telefonů s funkcí vlastní ochrany se rychlost bezdrátového nabíjení může snížit a bezdrátové nabíjení se může i zastavit.**
- **Má-li chytrý telefon masivní kryt, nemusí být bezdrátové nabíjení možné.**
- **Není-li chytrý telefon v plném kontaktu s nabíjecí podložkou, nemusí bezdrátové nabíjení fungovat správně.**
- **Některé magnetické předměty, jako jsou kreditní karty, telefonní karty, nebo železniční jízdenky, se mohou poškodit, jsou-li během nabíjení ponechány společně s chytrým telefonem.**
- **Když je na nabíjecí podložku položen chytrý telefon nepodporující funkci bezdrátového nabíjení nebo kovové předměty, může se ozvat slabý zvuk. Tento slabý zvuk je způsoben tím, že vozidlo rozpoznává kompatibilitu předmětu položeného na nabíjecí podložku. To nijak neovlivní vaše vozidlo ani chytrý telefon.**

### Informace

Nabíjení se zastaví také v případě, že je tlačítko start/stop motoru v poloze OFF.

## Boční panel sdruženého přístroje



Boční panel sdruženého přístroje je podložka, na kterou lze pomocí magnetického povrchu připevnit lehké předměty, jako jsou parkovací lístky, účtenky apod.

### POZNÁMKA

**Nepřipevňujte na něj těžké předměty, jako jsou mobilní telefony. Při pádu během jízdy se mohou předměty poškodit.**



### VÝSTRAHA

Z bezpečnostních důvodů nepřipevňujte na boční panel sdruženého přístroje mobilní telefony a těžké nebo ostré předměty.

Může to vést ke ztrátě kontroly nad vozidlem a následně k nehodě s následkem smrti, vážného zranění nebo poškození majetku.

## Napájení z vozidla (V2L) (je-li ve výbavě)



Systém V2L (Napájení z vozidla) je nainstalován v prostředním zadním sedadle. V2L je praktická funkce, která poskytuje dostatek elektřiny pro používání různých domácích elektrických spotřebičů ve vozidle.

V2L je nainstalován v prostředním zadním sedadle.

**Podrobnosti naleznete v části „Napájení z vozidla (V2L)“ v kapitole 1.**

## Hodiny

Hodiny lze nastavit z multimediálního systému.

**Podrobné informace naleznete v samostatně dodávané příručce k multimediálnímu systému.**



### VÝSTRAHA

Hodiny nenastavujte během jízdy. Způsobilo by to nepozornost při jízdě, což může vést k nehodě s následkem úrazu nebo smrti.

## Háček na šaty



Tyto háčky nejsou určeny k pověšení velkých nebo těžkých předmětů.



### VÝSTRAHA



**Nevěste na háček ramínka nebo jiné tvrdé předměty, pouze oděvy. Nevkládejte do kapes oděvů těžké, ostré nebo křehké předměty. V případě nehody nebo při naplnění hlavových airbagů může dojít k poškození vozidla nebo ke zranění osob.**

## Ukotvení koberečků

VŽDY používejte podlahové ukotvení a připevněte k němu rohožky. Kotvy na podlaze vpředu udrží podlahové rohožky na místě.



### VÝSTRAHA

**Nepokládejte na koberečky další podložky či rohože. Použijete-li koberečky do každého počasí, odstraňte před jejich položením koberečkové podlahové rohože. Používejte pouze koberečky určené k upevnění do úchytů.**

## VÝSTRAHA

Pokud instalujete JAKÉKOLI rohožky do vozidla, je nutné dodržovat následující.

- Před upevněním koberečku ke koberci podlahy vpředu odstraňte z koberece ochrannou fólii. V opačném případě by se mohl kobereček po ochranné fólii volně pohybovat a mohlo by to způsobit nezamýšlené brzdění nebo akceleraci.
- Zajistěte, aby rohožky byly na podlaze řádně zajištěny prostřednictvím ukotvení.
- Nepoužívejte ŽÁDNÉ rohožky, které není možné řádně upevnit k ukotvení ve vozidle.
- Nevrstvěte rohožky na sobě (např. univerzální pryžovou rohožku na koberecové rohožce). Na každé místo lze instalovat pouze jednu rohožku.

**DŮLEŽITÉ** – váš vůz byl vyroben s ukotvením pro podlahové rohože na straně řidiče, které je určeno pro bezpečné přidržení podlahových rohoží na místě. Aby se předešlo narušení obsluhy pedálů, společnost HYUNDAI doporučuje, aby byly instalovány pouze rohožky HYUNDAI, které jsou navrženy pro vaše vozidlo.

## Sluneční clony zadních bočních oken (jsou-li ve výbavě)

Pomocí sluneční clony na zadním bočním okně zabráňte pronikání vnějšího světla přes sklo zadního okna.

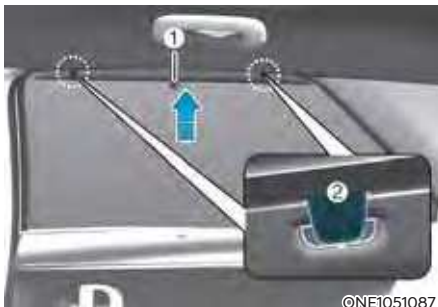

©NE1051087

1. Vytáhněte sluneční clonu za úchyt (1).
2. Přichyťte sluneční clonu za háčky na obou stranách. Pokud je sluneční clona přichycena jen za háček na jedné straně, může se pomačkat.

## **POZNÁMKA**

- Na háčky nezavěšujte žádné jiné předměty kromě sluneční clony zadního bočního okna.
- Pokud budete za sluneční clonu zadního bočního okna tahat nebo ji po použití silou vracet do původní polohy, může se stát, že se sluneční clona pomačká nebo ztratí svůj tvar. Chcete-li sluneční clonu spustit dolů, nezapomeňte dát úchyt dolů a pomalu ji vracet do původní polohy.
- Sluneční clony nemusí správně fungovat, pokud se ve dveřích zaseknou cizí předměty (mince, hračky, sušenky apod.). Dávejte pozor, aby se do dveří nedostaly cizí předměty.

## Držák sítě na zavazadla (je-li ve výbavě)



ONE1051088

Abyste zajistili předměty v zavazadlovém prostoru, můžete použít čtyři držáky umístěné v panelu zavazadlového prostoru a upevnit do nich síť na zavazadla.

Dbejte, aby byla síť na zavazadla bezpečně uchycena k držákům v panelu zavazadlového prostoru.

Potřebujete-li síť na zavazadla, doporučujeme vám kontaktovat autorizovaného opravce HYUNDAI.



### VÝSTRAHA

**Dejte pozor na zranění očí. NENAPÍNEJTE NADMĚRNĚ síť na zavazadla. VŽDY dbejte, aby váš obličej i tělo byly v případě uvolnění úchyty sítě mimo dráhu jejího odpružení. NEPOUŽÍVEJTE zavazadlovou síť, když popruh jeví viditelné známky opotřebení nebo poškození.**

Síť na zavazadla používejte pouze k zabránění posouvání lehkých předmětů v zavazadlovém prostoru.

## Kryt zavazadlového prostoru (je-li ve výbavě)



ONE1051239L

Kryt zavazadlového prostoru použijte k zakrytí předmětů uložených v zavazadlovém prostoru.

### Použití krytu zavazadlového prostoru



ONE1051240L

1. Zatáhněte kryt zavazadlového prostoru dozadu pomocí madla (1).
2. Vložte vodící čep (2) do otvoru (3).

### **i** Informace

Kryt zavazadlového prostoru vytahujte pomocí madla uprostřed, aby vodící čepy nemohly vypadnout z drážky.

Když se kryt zavazadlového prostoru nepoužívá:

1. Zatáhněte kryt dozadu a nahoru a uvolněte ho z drážek.
2. Kryt zavazadlového prostoru se automaticky zatáhne.

### **i** Informace

Kryt zavazadlového prostoru se nemusí automaticky zatáhnout, nebyl-li zcela vytažen. Vytáhněte kryt zavazadlového prostoru až na doraz, a poté jej pomalu nechte zatáhnout.

### **POZNÁMKA**

- **Nepokládejte na vytažený kryt zavazadlového prostoru žádná zavazadla, může dojít k jeho poškození.**
- **Při posunutí zadního sedadla dopředu/dozadu nebo při sklopení opěradla zadního sedadla může dojít k poškození krytu zavazadlového prostoru.**

### **!** VÝSTRAHA

- **Na kryt zavazadlového prostoru nepokládejte žádné předměty. V případě nehody nebo při brzdění by tyto předměty mohly být vrženy do prostoru v interiéru vozu a mohly by zranit cestující.**
- **Nikdy nenechte nikoho cestovat v zavazadlovém prostoru. Ten je určený pouze pro zavazadla.**
- **Udržujte vyvážení vozidla a těžké předměty nakládejte co nejvíce dopředu.**

### **Demontáž krytu zavazadlového prostoru**



ONE1051241L

1. Zatlačte jednu stranu krytu zavazadlového prostoru dovnitř, abyste stlačili pružinu a uvolnili kryt zavazadlového prostoru.
2. Když je pružina stlačená vytáhněte kryt zavazadlového prostoru ven.



## MULTIMEDIÁLNÍ SYSTÉM

### POZNÁMKA

- Pokud si na vůz nainstalujete vlastní světlomety typu HID, může docházet k narušení funkce audiosystému a elektroniky vozidla.
- Zabraňte kontaktu částí interiéru s chemickými látkami jako parfémy, kosmetické oleje, opalovací krémy, čističe ruku a osvěžovače vzduchu, mohou způsobit poškození nebo odbarvení.

### Zdířka USB



ONE1051092

Do zdířky USB můžete pomocí kabelu USB připojit audio zařízení.

### **i** Informace

Pokud je přenosné audiozařízení připojeno do elektrické zásuvky, může být přehrávání rušeno. Pokud k tomu dojde, použijte napájecí zdroj přenosného audiozařízení.

### Anténa



ONE1051089

Anténa ve tvaru žraločí ploutve přijímá rozhlasový signál AM, FM a přenáší data.

### Ovládací prvky dálkového ovládní audiosystému na volantu

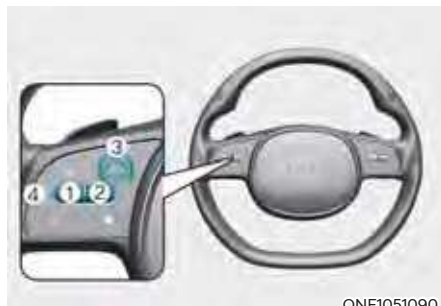

ONE1051090

### POZNÁMKA

Nepoužívejte několik ovládacích tlačítek dálkového ovládní audiosystému současně.

### **HLASITOST (VOL + / VOL -) (1)**

- Posunem ovladače VOLUME nahoru se hlasitost zvýší.
- Posunem ovladače VOLUME dolů se hlasitost sníží.

### **SEEK/PRESET (∧∨) (2)**

Stisknete-li spínač SEEK/PRESET nahoru nebo dolů a přidržíte-li jej na 0,8 sekundy nebo déle, bude v následujících režimech fungovat takto:

- **Režim RADIO**  
Bude fungovat jako tlačítko volby AUTO SEEK. Bude vyhledávat, dokud tlačítko neuvolníte.
- **Režim MEDIA**  
Bude fungovat jako tlačítko FF/RW.

Stisknete-li spínač SEEK/PRESET nahoru nebo dolů, bude v následujících režimech fungovat takto:

- **Režim RADIO**  
Bude fungovat jako tlačítko PRESET STATION UP/DOWN.
- **Režim MEDIA**  
Bude fungovat jako tlačítko TRACK UP/DOWN.

### **MODE (3)**

Stisknutím tlačítka MODE budete přepínat mezi režimy Radio a AUX.

### **MUTE (🔇) (4)**

- Stisknutím tlačítka MUTE (🔇) ztlumíte nebo aktivujete zvuk.

**Podrobné informace naleznete v samostatně dodávané příručce k multimediálnímu systému.**

## **Multimediální systém**



**Podrobné informace naleznete v samostatně dodávané příručce k multimediálnímu systému.**

## Rozpoznávání hlasu

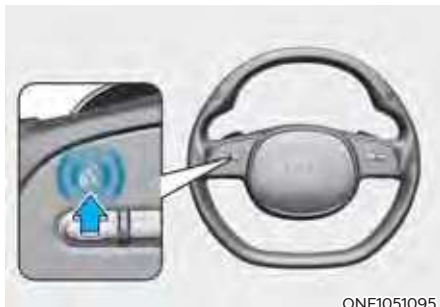

ONE1051095

**Podrobné informace naleznete v samostatně dodávané příručce k multimediálnímu systému.**

## Bezdrátová technologie Bluetooth®



ONE1051093



ONE1051094

- (1) Tlačítko pro volání / příjem / ukončení hovorů
- (2) Mikrofon

**Podrobné informace naleznete v samostatně dodávané příručce k multimediálnímu systému.**



### **POZOR**

**Abyste zabránili rozptýlení řidiče, nepokoušejte se nadměrně ovládat zařízení, když řídíte vozidlo. Mohlo by to vést k dopravní nehodě.**



# 6. Řízení vašeho vozidla

Před jízdou.....	6-3
Před nástupem do vozidla .....	6-3
Před nastartováním .....	6-3
Tlačítko start/stop motoru .....	6-4
Polohy tlačítka start/stop motoru .....	6-5
Startování vozidla .....	6-6
Vypnutí vozidla .....	6-7
Vzdálené startování .....	6-8
Redukční převodovka .....	6-9
Ovládání redukční převodovky.....	6-9
Hlášení na displeji LCD (sdruženém přístroji) .....	6-13
Správné jízdny návyky .....	6-15
Systém regenerativního brzdění.....	6-16
Ovládání jediným pedálem.....	6-17
i-Pedal .....	6-18
Systém chytré rekuperace.....	6-19
Nastavení systému chytré rekuperace .....	6-19
Aktivace systému chytré rekuperace.....	6-19
Připravenost k použití .....	6-20
Způsob použití .....	6-21
Systém chytré rekuperace bude dočasně deaktivován, když:.....	6-21
Obnovení funkce systému chytré rekuperace.....	6-21
Snímač pro rozpoznávání vzdálenosti mezi vozidly (přední radar).....	6-22
Porucha systému.....	6-23
Omezení systému.....	6-23
Brzdový systém .....	6-26
Posilovač brzd.....	6-26
Indikátor opotřebení kotoučových brzd .....	6-27
Elektronická parkovací brzda (EPB) .....	6-27
Funkce Auto Hold.....	6-32
Protiblokovací systém brzd (ABS) .....	6-35
Elektronický stabilizační systém (ESC) .....	6-37
Řízení stability vozidla (VSM) .....	6-40
Asistent rozjezdu do kopce (HAC).....	6-41
Signalizace nouzového brzdění (ESS).....	6-42
Multikolizní brzda (MCB) .....	6-42
Správné návyky při brzdění .....	6-43

Pohon všech kol (4WD).....	6-44
Nouzová opatření .....	6-46
Integrovaný systém řízení režimu jízdy (2WD) .....	6-48
Jízdní režim.....	6-48
Integrovaný systém řízení režimu jízdy (4WD) .....	6-50
Jízdní režim.....	6-50
Charakteristiky jízdních režimů .....	6-52
Aktivní vzduchová klapka .....	6-53
Porucha .....	6-53
Speciální jízdní podmínky .....	6-54
Nebezpečné jízdní podmínky .....	6-54
Rozhoupání vozidla .....	6-54
Plynulé projíždění zatáček .....	6-55
Jízda v noci .....	6-55
Jízda v dešti .....	6-55
Jízda v zaplavených oblastech.....	6-56
Jízda po dálnici.....	6-56
Snížení rizika převrácení .....	6-57
Jízda v zimě .....	6-58
Jízda na sněhu nebo ledu .....	6-58
Zimní opatření .....	6-61
Tažení přívěsu.....	6-62
Když se rozhodnete táhnout přívěs.....	6-63
Tažné zařízení .....	6-66
Jízda s přívěsem .....	6-67
Údržba při tažení přívěsu .....	6-70
Hmotnost vozidla.....	6-71
Přetížení .....	6-71

## PŘED JÍZDOU

### Před nástupem do vozidla

- Ujistěte se, že všechna okna, vnější zpětné(a) zrcátka(a) a vnější světla jsou čistá a nezakrytá.
- Odstraňte námrazu, sněh i led.
- Vizuálně zkontrolujte nerovnoměrné opotřebování a poškození pneumatik.
- Podívejte se pod vozidlo, zda zde nejsou patrné známky nějakého úniku.
- Ujistěte se, že za vámi nejsou žádné překážky, pokud chcete couvat.

### Před nastartováním

- Ujistěte se, že kapota, dveře zavazadlového prostoru i dveře jsou bezpečně zavřené a zamknuté.
- Nastavte polohu sedadel a volantu.
- Nastavte vnitřní a vnější zpětná zrcátka.
- Zkontrolujte, že svítí všechna světla.
- Zapněte si bezpečnostní pás. Zkontrolujte, zdali mají všichni cestující zapnuté bezpečnostní pásy.
- Při zapnutém vozidle zkontrolujte ukazatele a kontrolky na přístrojové desce a hlášení na displeji.
- Zkontrolujte, že jsou všechny předměty, které převážíte, bezpečně uloženy či připoutány.



### VÝSTRAHA

Aby nemohlo dojít k **VÁŽNÉMU** nebo **SMRTELNÉMU ZRANĚNÍ**, dodržujte následující opatření:

- **VŽDY** se připoutejte. Když je vozidlo v pohybu, všichni cestující musí být správně připoutáni bezpečnostními pásy. Další informace naleznete v pasáži „Bezpečnostní pásy“ v kapitole 3.
- Vždy jezděte opatrně. Předpokládejte, že ostatní řidiči nebo chodci mohou být neopatrní a dělat chyby.
- Stále věnujte pozornost řízení. Rozptylování řidiče může způsobit nehodu.
- Nechte si dostatečný odstup od vozidla před vámi.



### VÝSTRAHA

**NIKDY** před jízdou nepijte alkohol ani neužívejte drogy.

Požívání alkoholu nebo konzumace drog jsou pro řízení nebezpečné a mohou vést k nehodě a k **ZÁVAŽNÉMU ZRANĚNÍ** nebo **SMRTI**.

**Alkohol** za volantem je každoročně jednou z hlavních příčin úmrtí na rychlostních silnicích. Dokonce i malé množství alkoholu ovlivní vaše reakce, vnímání a úsudek. Pouhá jedna sklenice alkoholického nápoje může snížit vaši schopnost reagovat na měnící se podmínky a v případě tísně a doba vaší reakce se každou další sklenicí prodlužuje.

Jízda pod vlivem drog je stejně nebezpečná či dokonce nebezpečnější než jízda pod vlivem alkoholu.

Pravděpodobnost vážné nehody je mnohem větší, pokud pijete alkohol nebo berete drogy a řídíte. Pokud pijete alkohol nebo berete drogy, neříd'te. Nejezděte s řidičem, který pil alkohol nebo užil drogy. Zvolte si jiného řidiče nebo si zavolejte taxi.

## TLAČÍTKO START/STOP MOTORU



Jakmile se otevřou přední dveře, rozsvítí se tlačítko start/stop motoru a zhasne 30 sekund po zavření dveří.

### VÝSTRAHA

**Nouzové vypnutí vozidla:**

Stiskněte a držte tlačítko start/stop motoru na více než dvě sekundy **NEBO** třikrát rychle stiskněte a uvolněte tlačítko start/stop motoru (během tří sekund).

Pokud se vozidlo stále pohybuje, můžete vozidlo opětovně nastartovat bez sešlápnutí brzdového pedálu – stisknutím tlačítka start/stop motoru se zařazenou polohou N (neutrál).

### VÝSTRAHA

- **NIKDY** se nepokoušejte stisknout tlačítko start/stop motoru, když je vozidlo v pohybu, vyjma nouzové situace. Vozidlo se vypne a ztratí se výkon pro posilovač řízení a brzd. To může vést ke ztrátě kontroly nad vozidlem a brzdné síly, což může způsobit nehodu.
- Než opustíte sedadlo řidiče, vždy se ujistěte, že je zařazena poloha P (parkování), zatáhněte parkovací brzdu, přepněte tlačítko start/stop motoru do polohy OFF a vezměte chytrý klíček s sebou. Pokud nejsou dodrženy tyto bezpečnostní pokyny, může dojít k neočekávanému pohybu vozidla.
- Nikdy se nesnažte sahat na tlačítko start/stop motoru nebo jiné ovládací prvky skrz volant, když je vozidlo v pohybu. Přítomnost ruky nebo paže ve volantu může způsobit ztrátu kontroly nad vozidlem a nehodu.



## Polohy tlačítka start/stop motoru

Poloha tlačítka	Úkon	Poznámky
<b>OFF</b>	<p>Chcete-li vypnout vozidlo, stiskněte tlačítko start/stop motoru při zařazené poloze P (parkování).</p> <p>Mějte na paměti, že pokud je stisknuto tlačítko start/stop motoru, když je zařazena poloha D (jízda), R (zpátečka) nebo N (neutrál), automaticky se zařadí poloha P (parkování).</p> <p>Pokud je stisknuto tlačítko start/stop motoru při zařazené poloze N (neutrál), tlačítko start/stop motoru se přepne do polohy ACC.</p> <p>Zámek volantu chrání vozidlo před odcizením.</p>	<p>Jestliže není volant při otevření dveří řidiče správně zamknutý, zazní varovný zvuk.</p>
<b>ACC</b>	<p>Stiskněte tlačítko start/stop motoru, když je tlačítko v poloze OFF, aniž byste sešlápli brzdový pedál.</p> <p>Některá elektrická příslušenství je možné používat.</p> <p>Volant se odemkne.</p>	<ul style="list-style-type: none"> <li>• Ponecháte-li tlačítko start/stop motoru v poloze ACC na dobu více než jedné hodiny, vypne se automaticky napájení příslušenství, aby se nevybíjel akumulátor.</li> <li>• Pokud se volant neodemkne správně, tlačítko start/stop motoru nebude fungovat. Otáčejte volantem doleva a doprava, aby se uvolnilo napětí, a stiskněte tlačítko start/stop motoru.</li> </ul>
<b>ON</b>	<p>Stiskněte tlačítko start/stop motoru, když je tlačítko v poloze ACC, aniž byste sešlápli brzdový pedál.</p> <p>Varovné kontrolky je možné zkontrolovat před nastartováním vozidla.</p>	<p>Nenechávejte tlačítko motoru start/stop v režimu ON, když neběží vozidlo, aby se nevybíjel akumulátor.</p>
<b>START</b>	<p>Pro nastartování vozidla sešlápněte brzdový pedál a stiskněte tlačítko start/stop motoru se zařazenou polohou P (parkování).</p> <p>Z bezpečnostních důvodů startujte vozidlo se zařazenou polohou P (parkování).</p>	<p>Při stisknutí tlačítka start/stop motoru bez sešlápnutí brzdového pedálu vozidlo nenastartuje a tlačítko start/stop motoru bude procházet následujícími režimy:  <b>OFF → ACC → ON → OFF nebo ACC</b></p>

- \* Aby se zabránilo vybíjení akumulátoru vozidla, tlačítko start/stop motoru se přepne do polohy OFF, když je tlačítko start/stop motoru po určitou dobu v poloze ACC nebo ON se zařazenou polohou P (parkování). Když je tato funkce v činnosti, koncová světla zhasnou. Chcete-li koncová světla znovu používat, otočte spínač světlometů na sloupku řízení do polohy OFF a zpět do polohy ON.

## Startování vozidla



### VÝSTRAHA

- Při řízení vašeho vozidla vždy používejte správnou obuv. Nevhodná obuv, jako jsou vysoké podpatky, lyžařské boty, sandály, žabky atd., může omezit schopnost řidiče ovládat brzdový a pedál akcelerace.
- Nestartujte vozidlo se sešlápnutým pedálem akcelerace.

Vozidlo se může náhle pohnout a způsobit nehodu.



### Informace

- Vozidlo nastartuje stisknutím tlačítka start/stop motoru pouze v případě, že je chytrý klíček ve vozidle.
- I když je chytrý klíček ve vozidle, nemusí vozidlo nastartovat, pokud je klíček daleko od řidiče.
- Pokud je tlačítko start/stop motoru v poloze ACC nebo ON a jsou otevřené jakékoliv dveře, systém hledá chytrý klíček. Pokud není chytrý klíček ve vozidle, kontrolka „“ bude blikat a rozsvítí se varování „Key not in vehicle“ (Klíček není ve vozidle). Když jsou všechny dveře zavřené, zhruba na 5 sekund zazní také zvukové znamení. Když je vozidlo v poloze ACC nebo v pohotovostním (READY) režimu, mějte chytrý klíček ve vozidle.

## Startování vozidla

1. Mějte chytrý klíček vždy u sebe.
2. Ujistěte se, že je parkovací brzda zatažená.
3. Ujistěte se, že je zařazena poloha P (parkování).
4. Sešlápněte brzdový pedál.
5. Stiskněte tlačítko start/stop motoru. Když vozidlo nastartuje, rozsvítí se kontrolka „READY“.



### Informace

- Vždy startujte s nohou na brzdovém pedálu. Nestartujte vozidlo se sešlápnutým pedálem akcelerace. Nepřetáčejte motor během zahřívání.
- Pokud je okolní teplota nízká, kontrolka „“ může zůstat rozsvícená delší dobu než obvykle.

### POZNÁMKA

Aby nedošlo k poškození vozidla:

- Pokud kontrolka (READY) zhasne během jízdy, nepokoušejte se přefadit do polohy P (parkování). Pokud to provoz a situace na silnici dovolí, můžete během jízdy zařadit polohu N (neutrál) a stisknout tlačítko start/stop motoru za účelem opětovného nastartování vozidla.
- Nestartujte vozidlo jeho tlačení nebo tažením.

**POZNÁMKA**

Abyste nedošlo k poškození vozidla:

Tlačítko start/stop motoru nedržte stisknuté déle než 10 sekund s výjimkou situace, kdy je spálena pojistka kontrolky.

Když je pojistka brzdového světla přepálená, nemůžete vozidlo nastartovat normálně. Vyměňte pojistku za novou. Pokud nemůžete pojistku vyměnit, můžete nastartovat vozidlo stisknutím a přidržetím tlačítka start/stop motoru na 10 sekund s tlačítkem start/stop motoru v poloze ACC.

Vícenásobné sešlápnutí brzdového pedálu při zhasnutí kontrolce „READY“ zvyšuje možnost vybití 12V akumulátoru.

Pro vaši bezpečnost vždy před nastartováním sešlápněte brzdový pedál.

**Informace**

Systém virtuálního zvuku motoru (VESS)

Systém VESS generuje virtuální zvuk motoru, aby upozornil chodce. Systém VESS funguje, když je vozidlo schopné jízdy. Když je zařazena poloha P (parkování), systém VESS není v činnosti.

**POZOR**

- Protože vozidlo nevydává zvuk motoru, věnujte pozornost okolnímu prostředí a jezděte opatrně.
- Po zaparkování nebo čekání na semaforu se před rozjezdem podívejte kolem sebe (děti, překážky atd.).
- Při couvání se před jízdou podívejte přímo za sebe. Chodci nemusí být schopni rozpoznat zvuky vozidla.

**Informace**

Pokud je baterie chytrého klíčku slabá nebo pokud chytrý klíček správně nefunguje, můžete nastartovat vozidlo stisknutím tlačítka start/stop motoru s chytrým klíčkem ve směru jako na obrázku výše.

**Vypnutí vozidla**

1. Zastavte vozidlo a plně sešlápněte brzdový pedál.
2. Zařadte polohu P (parkování).
3. Přepněte tlačítko start/stop motoru do polohy OFF a zatáhněte parkovací brzdu.
4. Ujistěte se, že kontrolka „READY“ ve sdrúženém přístroji nesvítilí.

**POZOR**

Pokud ve sdrúženém přístroji stále svítí kontrolka „READY“, vozidlo není vypnuté a může být uvedeno do pohybu, pokud je převodovka v jakékoliv poloze kromě P (parkování).

### Vzdálené startování

#### ■ Typ A



ONE1061006L

#### ■ Typ B



ONE1061007L

Vozidlo můžete nastartovat pomocí tlačítka vzdáleného startování na chytrém klíčku.

Postup vzdáleného startování vozidla:

1. Stiskněte tlačítko zamknutí dveří, když jste ve vzdálenosti do 10 m od vozidla.
2. Stiskněte tlačítko vzdáleného startování (☞) na více než 2 sekundy do 4 sekund po zamknutí dveří. Výstražná světla zablíkají.
3. Chcete-li funkci vzdáleného startování vypnout, jednou stiskněte tlačítko vzdáleného startování (☞).
  - Tlačítko vzdáleného startování (☞) nemusí fungovat, pokud chytrý klíček není ve vzdálenosti do 10 m od vozidla.
  - Vozidlo vzdáleně nenastartuje, pokud je otevřená kapota nebo dveře zavazadlového prostoru.
  - Aby bylo možné spustit funkci vzdáleného startování, musí být ve vozidle zařazena poloha P (parkování).
  - Pokud do vozidla nastoupíte bez registrovaného chytrého klíčku, vozidlo se vypne.
  - Pokud do 10 minut od vzdáleného nastartování nenastoupíte do vozidla, vozidlo se vypne.

## REDUKČNÍ PŘEVODOVKA



ONE1061008

[A]: Otočný volič řazení, [B]: Tlačítko P

### Ovládání redukční převodovky

Chcete-li přeřadit, sešlápněte brzdový pedál a otočte otočným voličem řazení.

### VÝSTRAHA

Dodržováním následujících zásad snížíte riziko **VÁŽNĚHO** nebo **SMRTELNĚHO ZRANĚNÍ**:

- Před zařazením polohy D (jízda) nebo R (zpátečka) **VŽDY** zkontrolujte, zda se v okolí vozu nevyskytují osoby, zejména děti.
- Než opustíte sedadlo řidiče, vždy se ujistěte, že je zařazena poloha P (parkování), zatáhněte parkovací brzdu a přepněte tlačítko start/stop motoru do polohy OFF. Pokud nejsou dodrženy tyto bezpečnostní pokyny, může dojít k neočekávanému a náhlému pohybu vozidla.

### Otočná řadičí páka / Otočný volič řazení

#### P (parkování)

Před zařazením polohy P (parkování) vždy úplně zastavte.



ONE1061001

Pro přeřazení do polohy P (parkování) stiskněte tlačítko P a současně sešlápněte brzdový pedál.

Pokud vozidlo vypnete se zařazenou polohou R (zpátečka), N (neutrál) nebo D (jízda), automaticky se zařadí poloha P (parkování).

### VÝSTRAHA

- Přeřazení do polohy P (parkování) za jízdy může způsobit ztrátu kontroly nad vozidlem.
- Po zastavení vozidla se vždy ujistěte, že je zařazena poloha P (parkování), zatáhněte parkovací brzdu a vypněte vozidlo.
- Když parkujete ve svahu, zařaďte polohu P (parkování) a zatáhněte parkovací brzdu, aby se vozidlo nemohlo rozjet z kopce dolů.

### Automatické zařazení polohy P (parkování)

Za účelem zajištění bezpečnosti se za následujících podmínek automaticky zařadí poloha P (parkování):

- Když je vozidlo vypnuto při zařazené poloze R (zpátečka), D (jízda) nebo N (neutrál).
- Když jsou dveře řidiče otevřené, vozidlo je zapnuté, je zařazena poloha R (zpátečka), D (jízda) nebo N (neutrál) a vozidlo stojí.
- Když jsou dveře řidiče otevřené, je zařazena poloha N (neutrál) a vozidlo je vypnuté.

V situacích, kdy musí být zařazena poloha P (parkování), vždy na sdruženém přístroji zkontrolujte, zda je opravdu poloha P (parkování) zařazena.

### R (zpátečka)

Použijte tuto polohu při couvání.



Chcete-li zařadit polohu R (zpátečka), otočte otočným voličem řazení do polohy R (zpátečka) a současně sešlápněte brzdový pedál.

Když vozidlo stojí se zařazenou polohou R (zpátečka) a otevřete dveře řidiče, automaticky se zařadí poloha P (parkování).

Pokud je však vozidlo v pohybu, nemusí dojít k automatickému zařazení polohy P (parkování), aby nedošlo k poškození redukční převodovky.

Směr otáčení otočného voliče řazení odpovídá směru otáčení kol.

### POZNÁMKA

**Před zařazením nebo vyřazením polohy R (zpátečka) vždy úplně zastavte; pokud zařadíte polohu R (zpátečka), když je vozidlo v pohybu, může dojít k poškození redukční převodovky.**

## N (neutrál)



ONE1061003

Chcete-li zařadit polohu N (neutrál), otočte otočným voličem řazení do polohy N (neutrál) a současně sešlápněte brzdový pedál.

Když přerazujete z polohy N (neutrál) do jakékoli jiné polohy, vždy sešlápněte brzdový pedál.

Pokud vozidlo vypnete při zařazení polohy N (neutrál), automaticky se zařadí poloha P (parkování).

Pokud však potřebujete zachovat zařazenou polohu N (neutrál) i při vypnutém vozidle, řiďte se postupem v části „Zachování zařazené polohy N (neutrál) po vypnutí vozidla“ níže.

Chcete-li přepnout otočný volič řazení do polohy N (Neutrál) otočte jím jednou ve směru nebo proti směru hodinových ručiček.

Pokud je aktuálně zařazena poloha D (jízda), otočte otočným voličem řazení proti směru hodinových ručiček. Pokud je v poloze R (zpátečka), otočte otočným voličem řazení ve směru hodinových ručiček.



### POZOR

**I když jde vozidlo nastartovat se zařazenou polohou N (neutrál), v zájmu své bezpečnosti startujte vozidlo při zařazené poloze P (parkování).**

## Zachování zařazené polohy N (neutrál) po vypnutí vozidla

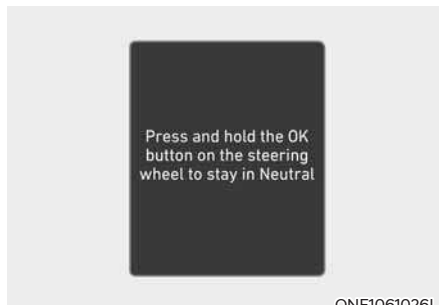

ONE1061026L



ONE1061011

Pokud chcete, aby vozidlo zachovalo zařazení polohy N (neutrál) po vypnutí vozidla (ve stavu ACC), postupujte následovně.

1. Vypněte funkci Auto Hold a uvolněte elektronickou parkovací brzdou, když je vozidlo zapnuté.
2. Otočte volič řazení do polohy N (neutrál) při sešlápnutém brzdovém pedálu.
3. Když sundáte nohu z brzdového pedálu, na displeji LCD sdruženého přístroje se zobrazí hlášení („Press and hold the OK button on the steering wheel to stay in Neutral“ (Stiskněte a podržte tlačítko OK na volantu, aby se zachovala poloha neutrálu).

4. Stiskněte a podržte tlačítko OK na volantu déle než 1 sekundu.
5. Když se na displeji LCD sdruženého přístroje zobrazí hlášení „Vehicle will stay in (N). Change gear to cancel“ (Vozidlo zachová polohu (N). Zrušte ji přeřazením) (nebo „N will stay engaged when the vehicle is Off“ (Po vypnutí vozidla zůstane zařazena poloha N)), stiskněte tlačítko start/stop motoru při sešlápnutém brzdovém pedálu.

Pokud však do 3 minut od přepnutí do stavu ACC otevřete dveře řidiče, automaticky se zařadí poloha P (parkování) a tlačítko start/stop motoru se přepne do polohy OFF.

### POZNÁMKA

**Pokud je zařazena poloha N (neutrál), tlačítko start/stop motoru bude v poloze ACC. Mějte na paměti, že při přepnutí do polohy ACC nelze zamknout dveře, neboť hrozí vybití akumulátoru (12V), pokud by zůstala přepnuta poloha ACC po delší dobu.**

### D (jízda)

Toto je normální poloha pro jízdu.

Redukční převodovka se automaticky volí a řadí podle rychlosti. Automaticky aktivuje systém regenerativního brzdění v závislosti na stavu vozovky.



ONE1061010

Chcete-li zařadit polohu D (Drive), otočte voličem řazení do polohy D (jízda) a současně sešlápněte brzdový pedál.

Pokud je vozidlo zastaveno při zařazení pouze D (jízda) a otevřete dveře řidiče, automaticky se zařadí poloha P (parkování).

Pokud je však vozidlo v pohybu, nemusí dojít k automatickému zařazení polohy P (parkování), aby nedošlo k poškození redukční převodovky.

### POZNÁMKA

**Před zařazením polohy D (jízda) vždy úplně zastavte.**



### POZOR

**Pokud při rozjezdu po zastavení v prudkém svahu nesešlápnete pedál akcelerace nebo brzdový pedál, může i při zařazené poloze D (jízda) dojít k podjetí vozidla dozadu a následné nehodě.**



### **Když je akumulátor (12V) vybitý**

Když je vybitý akumulátor, nemůžete řídit.

Nastartujte vozidlo pomocí kabelů (viz „Startování z cizího zdroje“ v kapitole 8), nebo vám doporučujeme obrátit se na autorizovaného opravce HYUNDAI.

### **Parkování**

Vždy zcela zastavte a stále držte sešlápnutý brzdový pedál. Zařadte polohu P (parkování), zatáhněte parkovací brzdu a přepněte tlačítko start/stop motoru do polohy OFF. Když opouštíte vozidlo, berte si klíček s sebou.

### **Hlášení na displeji LCD (sdruženém přístroji)**

**„Press brake pedal to change gear“ (Pro přeřazení sešlápněte brzdový pedál)**



Toto hlášení se zobrazí, když při řazení není sešlápnutý brzdový pedál. Sešlápněte brzdový pedál a poté zařadte.

**„Shift to P after stopping“ (Zařad'te P po zastavení)**



Toto hlášení se zobrazí, když je za jízdy zařazena poloha P (parkování). Před zařazením polohy P (parkování) zastavte vozidlo.

**„Shifter system malfunction“  
(Porucha systému řazení)**



Toto hlášení se zobrazí, když řazení nefunguje správně při zařazené poloze P (parkování).

Doporučujeme vám nechat vozidlo zkontrolovat u autorizovaného opravce HYUNDAI.

**„Check shifter dial“  
(Zkontrolujte volič řazení)**

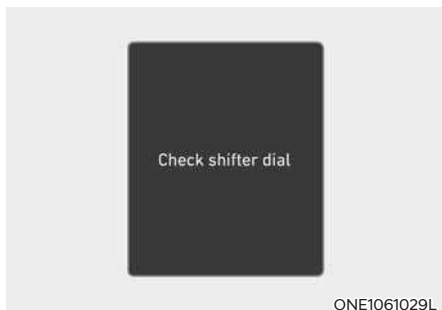

Toto hlášení se zobrazí, pokud došlo k poruše otočného voliče řazení.

Doporučujeme vám nechat vozidlo zkontrolovat u autorizovaného opravce HYUNDAI.

**„Check P button“  
(Zkontrolujte tlačítko P)**



Toto hlášení se zobrazí, pokud je problém s tlačítkem P.

Doporučujeme vám nechat vozidlo zkontrolovat u autorizovaného opravce HYUNDAI.

**„Rotary shifter stuck“  
(Otočná řadicí páka je zaseknutá)**

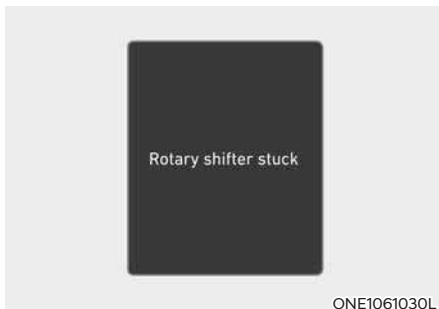

Toto hlášení se zobrazí, když se otočný volič řazení nevrací po otočení do své polohy.

Doporučujeme vám nechat vozidlo zkontrolovat u autorizovaného opravce HYUNDAI.

## Správné jízdní návyky

- Nikdy nepřepřezujte z polohy P (parkování) nebo polohy N (neutrál) do jiné polohy, když je sešlápnutý pedál akcelerace.
- Nikdy nepřepřezujte do polohy P (parkování), když je vůz v pohybu. Ujistěte se, že vůz úplně stojí, než se pokusíte zařadit polohu R (zpátečka) nebo polohu D (jízda).
- Nepřepřezujte za jízdy do polohy N (neutrál). Pokud je za jízdy zařazena poloha N (neutrál), může to zvýšit riziko nehody. Zařazení zpět do polohy D (jízda), když je vozidlo v pohybu, může také vážně poškodit převodovku.
- Při jízdě do kopce nebo z kopce vždy zařadte polohu D (jízda) pro jízdu dopředu nebo polohu R (zpátečka) pro couvání a před rozjetím zkontrolujte zařazený rychlostní stupeň zobrazený na sdruženém přístroji nebo na otočném voliči řazení. Jízda v opačném směru, než je zařazený rychlostní stupeň, může vést k nebezpečným situacím, protože může dojít k vypnutí vozidla a ovlivnění brzdného účinku.
- Nejezděte s nohou opřeno o brzdový pedál. I mírný, avšak stálý tlak na pedál může způsobit přehřátí brzd, jejich opotřebení a případně i selhání.
- Před opuštěním vozidla vždy zatáhněte parkovací brzdu. Nikdy nenechávejte vozidlo zaparkované pouze se zařazenou polohou P (parkování).
- Při jízdě po vozovce s kluzkým povrchem buďte velmi opatrní. Zvláště při brzdění, akceleraci a řazení. Na kluzkém povrchu může prudká změna rychlosti způsobit ztrátu přilnavosti kol, ztrátu kontroly nad vozidlem a následně nehodu.

- Optimální výkonnosti a úsporného provozu vozidla dosáhnete plynulým sešlapováním a uvolňováním pedálu akcelerace.



## VÝSTRAHA

**Dodržováním následujících zásad snížíte riziko VÁŽNÉHO nebo SMRTELNÉHO ZRANĚNÍ:**

- **VŽDY se připevněte. V případě nehody je nepřipoutaný cestující vystaven mnohem většímu nebezpečí vážného nebo smrtelného zranění než cestující správně připoutaný.**
- **Při zatáčení nebo odbočování nejezděte vysokou rychlostí.**
- **Vyvarujte se prudkých pohybů volantem, jako je náhlá změna jízdního pruhu nebo ostrý průjezd zatáčky.**
- **Pokud ztratíte kontrolu nad vozidlem při jízdě ve vysokých rychlostech (např. při jízdě po dálnici), zvyšuje se riziko převrácení vozidla.**
- **Ke smyku často dochází ve chvílích, kdy vozidlo sjede jednou stranou z vozovky a řidič prudce zatočí, aby se vrátil na vozovku.**
- **Pokud vozidlo sjede z vozovky, vyvarujte se prudkých pohybů volantem. Namísto toho zpomalte a potom se vraťte do jízdního pruhu.**
- **Společnost HYUNDAI vám doporučuje dodržovat všechna rychlostní omezení na silnici.**

## SYSTÉM REGENERATIVNÍHO BRZDĚNÍ

### Regenerativní brzdění (pádlový ovladač)



Intenzitu regenerativního brzdění při deceleraci a brzdění můžete nastavit v úrovních od 0 do 3 pomocí pádlového ovladače.

- Levá strana (+Ⓜ): zvyšuje regenerativní brzdění a deceleraci.
- Pravá strana (-Ⓜ): snižuje regenerativní brzdění a deceleraci.
- Přitáhnutím a podržením levého pádlového ovladače déle než 0,5 sekundy se aktivuje funkce ovládání jediným pedálem, která zvyšuje intenzitu regenerativního brzdění. V takovém případě je v možno zastavit vozidlo přitahováním pádlového ovladače.

**Viz část „Ovládání jediným pedálem“ na následujících stránkách.**

- Přitáhnutím a podržením pravého pádlového ovladače déle než 1 sekundu se zapne nebo vypne automatická změna regenerativního brzdění.

**Viz část „Systém chytré rekuperace“ na následujících stránkách.**

### **i** Informace

Pádlový ovladač nezasahuje v následujících případech:

- Pádlové ovladače [+Ⓜ] a [-Ⓜ] jsou přitahovány současně.
- Vozidlo zpomaluje sešlápnutím brzdového pedálu.
- Je zapnutý tempomat nebo adaptivní tempomat.
- Při zvolení stupně 0 systému regenerativního brzdění se provede funkce čištění brzdových kotoučů přibližně 10krát. Při čištění brzdového kotouče se může snížit dojezdová vzdálenost a výkon regenerativního brzdění. Po dokončení čištění se obnoví výkon regenerativního brzdění.



ONE1061036

Zvolená intenzita regenerativního brzdění se zobrazuje ve sdruženém přístroji.

Výchozí nastavení intenzity regenerativního brzdění a nastavitelný rozsah se liší podle zvoleného režimu jízdy.

Režim jízdy	Nastavitelný rozsah
SNOW	0 až 1
ECO	0 až 3
NORMAL	0 až 3
SPORT	0 až 3

**Podrobnosti naleznete v části „Integrovaný systém řízení režimu jízdy“ v této kapitole.**

## Ovládání jediným pedálem

Řidič může vozidlo ovládat pouze pomocí pedálu akcelerace.

### Provozní podmínky

Systém se uvede do provozního stavu, když jsou splněny následující podmínky:

- Zavřou se dveře řidiče.
- Bezpečnostní pás sedadla řidiče je zapnutý.

### Zapnutí systému:

- Během jízdy na volnoběh se systémem regenerativního brzdění na úrovni 3 přitáhněte a přidržte levý pádlový ovladač.
- Když je rychlost vozidla vyšší než 3 km/h, uvolněte pádlový ovladač, čímž se vrátíte na úroveň 3.
- Když je rychlost vozidla nižší než 3 km/h, tato funkce má stále schopnost zastavit vozidlo, i když byl pádlový ovladač uvolněn.
- Když je funkce ovládání jediným pedálem aktivní, řidič může vozidlo zastavit pomocí pedálu akcelerace.

### **Automatické zatažení elektronické parkovací brzdy (EPB)**

Po zastavení vozidla pomocí funkce ovládání jediným pedálem se automaticky zatáhne elektronická parkovací brzda, nastane-li některá z následujících situací:

- Dveře u řidiče jsou otevřené.
- Bezpečnostní pás řidiče je rozepnutý.
- Kapota je otevřená.
- Dveře zavazadlového prostoru jsou otevřené.
- Od zastavení vozidla uplynulo 5 minut.
- Provoz systému je omezen z jiných důvodů.



### **VÝSTRAHA**

- Zastavení vozidla nemusí být možné v závislosti na stavu vozidla a vozovky. Dbejte na stav vozovky před vámi a v případě potřeby použijte brzdu.
- Nepoužívejte funkci ovládání jediným pedálem, když jsou špatné jízdní podmínky, vozovka je například mokrá, namrzlá nebo pokrytá sněhem.



### **POZOR**

Při zastavování nebo parkování vozidla pomocí funkce ovládání jediným pedálem v prudkých kopcích nezapomeňte sešlápnout brzdový pedál.

### **i-Pedal**

i-Pedal je ovládán pedálem akcelerace. i-Pedal umožňuje ovládání rychlosti vozidla (zrychlení/zpomalení, zastavení) bez nutnosti ručního ovládání pádlového ovladače.

Zapnutí systému:

- Přitáhněte levý pádlový ovladač, aby se systém regenerativního brzdění dostal na úroveň 3.
- Když je systém regenerativního brzdění na úrovni 3, přitáhněte ještě jednou levý pádlový ovladač.
- Zkontrolujte symbol ukazatele **i-Pedal** na sdruženém přístroji.



### **POZOR**

Při zastavování nebo parkování vozidla pomocí funkce i-Pedal v prudkých kopcích nezapomeňte sešlápnout brzdový pedál.

## SYSTÉM CHYTRÉ REKUPERACE

Systém chytré rekuperace řídí regenerativní brzdění automaticky podle sklonu vozovky a způsobu jízdy vozidla vpředu. Systém minimalizuje zbytečné zásahy brzdového a akceleračního pedálu, čímž zvyšuje úspornost provozu vozidla a pomáhá řidiči.

### Nastavení systému chytré rekuperace

Přitáhnutím a podržením pravého pádlového ovladače déle než 1 sekundu se zapne nebo vypne automatická změna regenerativního brzdění.

### Aktivace systému chytré rekuperace



Pokud je v multimediálním systému zapnutý systém chytré rekuperace, na sdruženém přístroji se pro úroveň regenerativního brzdění zobrazí „AUTO“. Úroveň regenerativního brzdění se řídí automaticky, pokud je rychlost vozidla vyšší než 10 km/h a je splněna jedna z níže uvedených podmínek.

- Mění se sklon vozovky.
- Zmenšuje se nebo zvětšuje vzdálenost od vozidla vpředu.
- Snižuje se nebo zvyšuje rychlost vozidla vpředu.

## **i** Informace

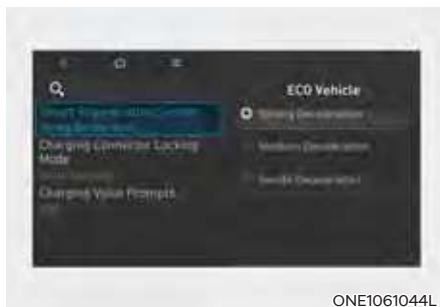

Úroveň regenerativního brzdění lze nastavit podle stylu zpomalování řidiče (silné/střední/mírné)

Pro nastavení úrovně v multimediálním systému zvolte „Settings → ECO vehicle → Smart Regeneration System“.

## **!** VÝSTRAHA

Jestliže vozidlo jede nižší rychlostí než 10 km/h, systém chytré rekuperace se vypne. Rychlost vozidla musí upravit řidič sešlápnutím pedálu akcelerace nebo brzdového pedálu podle dopravní situace před ním a jízdních podmínek.

Systém chytré rekuperace využívá přední kameru ve vozidle. Cizí látky na přední kameře mohou způsobit nesprávnou funkci systému chytré rekuperace. Dbejte na to, aby měla přední kamera volný výhled.

Systém chytré rekuperace nebude fungovat, pokud se na sduženém přístroji rozsvítí varovná kontrolka asistenčního systému pro prevenci srážky vpředu (FCA). Rychlost vozidla musí upravit řidič sešlápnutím pedálu akcelerace nebo brzdového pedálu podle dopravní situace před ním a jízdních podmínek.

## Připravenost k použití



Úroveň regenerativního brzdění se zobrazuje na sduženém přístroji.



## Způsob použití



ONE1041017

Pokud přitáhnete pádlový ovladač (↶↷) na 1 nebo více sekund, spustí se systém chytré rekuperace. Ukazatel regenerativního brzdění se z ukazatele úrovně změní na „AUTO“.



### VÝSTRAHA

Systém chytré rekuperace, který automaticky řídí intenzitu regenerativního brzdění při jízdě na volnoběh, je pouze doplňkovým systémem pro zvýšení pohodlí řidiče. Systém nedokáže zcela zastavit vozidlo ani zamezit všem srážkám. Ovládání brzd může být nedostatečné v závislosti na rychlosti vozidla před vámi, když vozidlo před vámi náhle zastaví, když jiné vozidlo náhle vjede do jízdního pruhu před vás a když jedete ve strmém svahu. Vždy pečlivě sledujte situaci před vámi, abyste se nedostali do nečekaných situací.

## Systém chytré rekuperace bude dočasně deaktivován, když:

- Je vypnut manuálně  
Přitážením a podržením pravého pádlového ovladače na déle než 1 sekundu. Systém chytré rekuperace se dočasně vypne a nápis „AUTO“ bude nahrazen ukazatelem úrovně regenerativního brzdění.
- Je vypnut automaticky
  - Ve vozidle je zařazena poloha N (neutrál), R (zpátečka) nebo P (parkování).
  - Je zapnutý tempomat (včetně adaptivního tempomatu).
  - Je zapnutý elektronický stabilizační systém (ESC) nebo ABS.



### VÝSTRAHA

Když se systém chytré rekuperace automaticky vypne, upravte rychlost vozidla přímo sešlápnutím pedálu akcelerace nebo brzdového pedálu podle dopravní situace před vámi a podle jízdních podmínek.

## Obnovení funkce systému chytré rekuperace

Systém chytré rekuperace při jízdě můžete znovu aktivovat opětovným přitážením a podržením pravého pádlového ovladače na déle než 1 sekundu. Poté bude ve sdrůženém přístroji pro intenzitu regenerativního brzdění zobrazeno „AUTO“.

## Snímač pro rozpoznávání vzdálenosti mezi vozidly (přední radar)



[2]: Přední radar Detailní umístění snímače viz obrázek výše.

Za účelem řádného fungování systému chytré rekuperace se vždy ujistěte, že je kryt radarového snímače prostý nečistot i sněhu. Nečistoty, sníh nebo cizorodé látky na objektivu mohou negativně ovlivnit výkonnost snímače. V takových případech se může funkce systému dočasně zastavit a nebude fungovat běžným způsobem.

### POZOR

- V blízkosti radarového snímače nepoužívejte rámeček na registrační značku ani nelepte cizí předměty jako štítky nebo ochranné polepy nárazníku. Může to negativně ovlivnit výkon snímače radaru.
- Radarový snímač a kryt vždy udržujte v čistotě.
- Na mytí vozidla používejte pouze měkké utěrky. Na snímač nebo jeho kryt nesměrujte proud tlakové vody.
- Na radarový snímač nebo jeho kryt příliš netlačte. Pokud je snímač silou vychýlen ze správné polohy, nemusí systém chytré rekuperace pracovat správně. V takovém případě se nemusí zobrazit varovné hlášení. Doporučujeme vám nechat vozidlo zkontrolovat u autorizovaného opravce HYUNDAI.
- Při poškození předního nárazníku v oblasti okolo radarového snímače, nemusí systém chytré rekuperace pracovat správně. Doporučujeme vám nechat vozidlo zkontrolovat u autorizovaného opravce HYUNDAI.
- Na opravu poškozeného snímače nebo jeho krytu používejte pouze originální náhradní díly nebo ekvivalentní náhradní díly specifikované pro vaše vozidlo. Na kryt snímače nenanášejte barvu.

## Porucha systému



### „Check smart recuperation system“ (Zkontrolujte systém chytré rekuperace)

Toto hlášení se zobrazí, když systém nefunguje běžným způsobem. Systém se vypne, ve sdruženém přístroji zhasne „AUTO“ a místo toho se zobrazí intenzita regenerativního brzdění. Zkontrolujte přítomnost nečistot na předním radaru. Odstraňte veškeré nečistoty, sníh či cizí předměty, které zakrývají radarové snímače. Pokud systém stále nefunguje normálně, doporučujeme vám vozidlo odvézt k autorizovanému opravci HYUNDAI a nechat systém zkontrolovat.

### Omezení systému

V určitých dopravních situacích nemusí být přední radarový snímač schopen zajistit správné fungování systému chytré rekuperace.

Řidič musí být pozorný v případech, kdy systém nereaguje správně nebo funguje nezamýšleným způsobem.

## V zatáčkách



Při jízdě na volnoběh v zatáčke nemusí systém rozpoznat vozidlo ve vašem jízdním pruhu a automaticky se sníží intenzita regenerativního brzdění, což může vyvolat pocit, že vozidlo zrychluje.

Pokud navíc systém náhle rozpozná vozidlo vpředu, intenzita regenerativního brzdění se automaticky zvýší, což může vyvolat pocit, že vozidlo zpomaluje.

Řidič musí zachovávat bezpečnou brzdňou vzdálenost a v případě potřeby sešlápnout pro snížení rychlosti a zachování bezpečné brzdňe vzdálenosti brzdový pedál.



Rychlost vozidla se může snížit kvůli vozidlu v sousedním jízdním pruhu.

Sešlápněte pedál akcelerace a zvolte vhodnou rychlost. Ověřte, zda stav vozovky umožňuje bezpečný provoz systému chytré rekuperace.

### Jízda ve svahu



Při jízdě do kopce nebo z kopce na volnoběh nemusí systém rozpoznat vozidlo ve vašem jízdním pruhu a automaticky se sníží intenzita regenerativního brzdění, což může vyvolat pocit, že vozidlo zrychluje.

Pokud navíc systém náhle rozpozná vozidlo vpředu, intenzita regenerativního brzdění se automaticky zvýší, což může vyvolat pocit, že vozidlo zpomaluje.

Řidič musí zachovávat bezpečnou brzdovou vzdálenost a v případě potřeby sešlápnout pro snížení rychlosti a zachování bezpečné brzdové vzdálenosti brzdový pedál.

### Změna jízdního pruhu

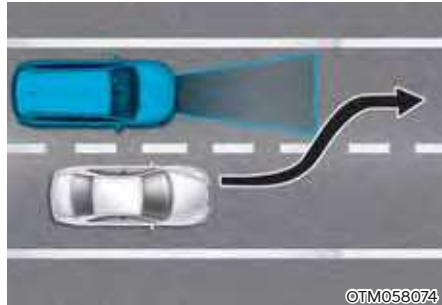

- Vozidlo, které vjede do vašeho jízdního pruhu ze sousedního pruhu, nebude snímačem rozpoznáno, dokud se nedostane do detekčního rozsahu snímače.
- Radar nemusí okamžitě detekovat vozidlo, které se náhle objeví před vámi. Vždy věnujte pozornost dopravní situaci, vozovce a jízdním podmínkám.

## Rozpoznání vozidel



Některé typy vozidel ve vašem jízdním pruhu nemusí snímač rozeznat:

- Úzká vozidla, jako motocykly nebo jízdní kola.
- Vozidla vyčnívající do jedné strany.
- Pomalu se pohybující vozidla nebo náhle zpomalující vozidla.
- Zastavená vozidla (Když vozidlo před vámi odjíždí, systém nemusí detekovat zastavené vozidlo.).
- Vozidla s malou plochou profilu zádě, jako přívěsy bez nákladu.

Snímač nemůže správně rozpoznat vozidlo před vámi, nastane-li některá z následujících situací:

- Když přední část vozidla směřuje nahoru kvůli přetížení zavazadlového prostoru.
- Když otáčíte volantem.
- Když jedete k okraji jízdního pruhu.
- Když jedete v úzkých jízdních pruzích nebo v zatáčkách.
- V případě potřeby sešlápnete brzdový pedál nebo pedál akcelerace.

## VÝSTRAHA

Při používání systému chytré rekuperace dodržujte následující opatření:

- Je-li nutné prudce zastavit, musíte použít brzdy.
- Udržujte bezpečný odstup odpovídající stavu vozovky a rychlosti vozidla. Je-li vzdálenost mezi vozidly při jízdě vysokou rychlostí příliš malá, může dojít k závažné nehodě.
- Vždy dodržujte dostatečnou brzdovou vzdálenost a v případě potřeby zpomalte vozidlo použitím brzd.
- Systém chytré rekuperace nedokáže rozpoznat zastavené vozidlo, chodce nebo protijedoucí vozidlo. Vždy pečlivě sledujte situaci před vámi, abyste se nedostali do nečekaných situací.
- Pokud vozidla pohybující se před vámi často mění jízdní pruh, může dojít ke zpomalení reakce systému nebo může systém zareagovat na vozidlo, které jede ve vedlejší jízdní pruhu. Vždy jezděte opatrně, abyste se nedostali do nečekaných situací.
- Systém chytré rekuperace nemusí rozpoznat složité dopravní situace. Věnujte proto vždy pozornost dopravní situaci a mějte rychlost vozidla pod kontrolou.

## **POZNÁMKA**

Systém chytré rekuperace nemusí dočasně fungovat z důvodu:

- Elektrického rušení
- Modifikace systému zavěšení kol
- Změny opotřebení pneumatik nebo tlaku vzduchu v pneumatikách
- Montáže jiného typu pneumatik

## BRZDOVÝ SYSTÉM

### Posilovač brzd

Vaše vozidlo je vybaveno posilovačem brzd, který je automaticky funkční v normálním provozu.

Jestliže vozidlo není zapnuté nebo dojde k jeho vypnutí za jízdy, nebude fungovat posilovač brzd. Vozidlo lze i v takovém případě zastavit vynaložením vyšší síly na brzdový pedál než obvykle. Brzdná dráha však bude delší než při použití posilovače brzd.

Pokud vozidlo není zapnuté, rezervní brzdná energie se vyčerpává každým sešlápnutím brzdového pedálu. Nepumpujte brzdovým pedálem, když posilovač brzd nefunguje.

### VÝSTRAHA

Dodržujte následující pravidla:

- **NEJEZDĚTE** s nohou opřenou o brzdový pedál. Způsobí to přehřívání brzd, nadměrné opotřebení brzdového obložení a prodloužení brzdné vzdálenosti. Proto zvyšte úroveň regenerativního brzdění levým pádlovým ovladačem, abyste snížili rychlost.
- Při jízdě z táhlého nebo prudkého kopce zvyšte intenzitu regenerativního brzdění pomocí pádlového ovladače, abyste snížili rychlost vozidla, aniž byste museli nadměrně využívat brzdový pedál. Nepřetržité sešlápnutí brzd vede k jejich přehřívání a může způsobit dočasnou ztrátu brzdného výkonu.

- Mokrý brzdový systém mohou narušit schopnost vozidla bezpečně zpomalit. Protože mokré brzdové dráhy a způsobují problémy s hlukem, zvolte stupeň 0 systému regenerativního brzdění a sešlápněte brzdový pedál asi 10krát, abyste brzdový systém vysušili, přičemž dodržujte bezpečnou vzdálenost od ostatních vozidel. Takový postup může zkrátit dojezdovou vzdálenost omezením systému regenerativního brzdění, což není poruchou systému. Brzdový systém kontrolujte po umytí vozu nebo po jízdě na mokré vozovce.

### POZNÁMKA

- Když kontrolka „READY“ nesvítí, nedržte brzdový pedál stále sešlápnutý. Může dojít k vybití akumulátoru.
- Vznik hluku a vibrací při brzdění je normální.
- Za normálního provozu se může v níže uvedených případech objevit hluk od elektrického čerpadla pro brzdy a vibrace od motoru.
  - Když je pedál náhle sešlápnutý.
  - Když je pedál opakovaně sešlapován rychle za sebou.
  - Když se při brzdění aktivuje funkce ABS.

## Indikátor opotřebování kotoučových brzd

Pokud jsou vaše brzdové destičky opotřebené a potřebujete nové destičky, uslyšíte vysoký varovný zvuk vycházející od předních nebo zadních brzd. Tento zvuk se může objevovat a mizet nebo může být slyšet při sešlápnutí brzdového pedálu.

Mějte prosím na paměti, že za určitých podmínek nebo počasí mohou brzdy při prvním sešlápnutí (nebo lehkém sešlápnutí) skřípat. To je normální a neznamena to problém s brzdami.

### POZNÁMKA

**Abyste předešli nákladné opravě brzd, nepokračujte v jízdě s opotřebenými brzdovými destičkami.**



### Informace

Brzdové destičky vždy vyměňujte jako kompletní sadu pro přední nebo zadní nápravu.



### VÝSTRAHA

Časté brzdění může způsobit deformaci součástí a opotřebení kotoučové brzdy, které způsobuje vibrace při brzdění. Dodržujte rychlostní omezení, abyste předešli poškození brzd v důsledku nadměrného brzdění.

Opotřebení brzd, hluk, vibrace z nadměrného brzdění nebo deformace brzd způsobené opakovaným brzděním ve vysokých rychlostech, závoděním na okruhu apod. mohou být vyloučeny ze záruky.

## Elektronická parkovací brzda (EPB)

### Zatažení parkovací brzdy



ONE1061015

Pro zatažení elektronické parkovací brzdy (EPB):

1. Držte brzdový pedál sešlápnutý.
2. Zatáhněte za spínač EPB směrem nahoru.

Ujistěte se, že se rozsvítí varovná kontrolka parkovací brzdy.

Elektronická parkovací brzda (EPB) se může automaticky zatáhnout, když:

- Vyžadují to jiné systémy
- Řidič vypne vozidlo, zatímco je v činnosti funkce Auto Hold.

### Nouzové brzdění

Dojde-li za jízdy k problémům s brzdovým pedálem, je možné zatažením a přidržením spínače EPB nouzově zabrzdít. Brzdění je možné jen když spínač EPB přidržujete. Brzdná dráha však bude delší než obvykle.

### VÝSTRAHA

Aby nedošlo k **ZÁVAŽNÉMU ZRANĚNÍ** nebo **SMRTI**, nepoužívejte brzdou EPB, když je vozidlo v pohybu, kromě nouzových situací. Může se poškodit brzdový systém a dojít k nehodě.

### Informace

Během nouzového brzdění se rozsvítí varovná kontrolka parkovací brzdy indikující, že je systém v provozu.

### **POZNÁMKA**

Pokud po delší dobu vnímáte hluk nebo zápach spáleniny, když brzdou EPB používáte pro nouzové brzdění, doporučujeme vám nechat systém zkontrolovat u autorizovaného opravce HYUNDAI.

### Uvolnění parkovací brzdy



ONE1061016

Pro uvolnění elektronické parkovací brzdy (EPB):

1. Přepněte tlačítko start/stop motoru do polohy ON nebo START.
2. Se sešlápnutým brzdovým pedálem stiskněte spínač EPB.

Ujistěte se, že zhasne varovná kontrolka parkovací brzdy.

Pro automatické uvolnění elektronické parkovací brzdy (EPB):

- Při zařazené poloze P (parkování)  
Při zapnutém vozidle sešlápněte brzdový pedál a přeřadte z polohy P (parkování) do polohy R (zpátečka) nebo D (jízda).
- Při zařazené poloze N (neutrál)  
Při zapnutém vozidle sešlápněte brzdový pedál a přeřadte z polohy N (neutrál) do polohy R (zpátečka) nebo D (jízda).



- Za následujících podmínek
1. Ujistěte se, že bezpečnostní pásy jsou zapnuté a dveře, kapota a dveře zavazadlového prostoru jsou zavřené.
  2. Při zapnutém vozidle sešlápněte brzdový pedál a přehadte z polohy P (parkování) do polohy R (zpátečka), D (jízda) nebo do režimu manuálního řazení.
  3. Sešlápněte pedál akcelerace. Ujistěte se, že zhasne varovná kontrolka parkovací brzdy.

## **i** Informace

- Pro použití na Středním východě se systém EPB uvolní bez ohledu na zapnutí bezpečnostních pásů.
- Brzdu EPB lze zatáhnout, i když je tlačítko start/stop motoru v poloze OFF (pouze je-li k dispozici napájení akumulátorem), ale z bezpečnostních důvodů ji v tomto režimu nelze uvolnit.
- Pro svou vlastní bezpečnost sešlápněte brzdový pedál a uvolněte parkovací brzdu ručně pomocí tlačítka EPB, když jedete z kopce nebo když couváte.

## **POZNÁMKA**

- Jestliže varovná kontrolka parkovací brzdy svítí i poté, co byla brzda EPB uvolněna, nechte systém zkontrolovat u autorizovaného opravce HYUNDAI.
- Nejezděte vozidlem při zatažené brzdě EPB. Může to způsobit nadměrné opotřebení brzdových destiček a brzdových kotoučů.

## **Varovná hlášení**



„To release EPB, close the doors, hood and tailgate and fasten the seatbelt“ (Pro uvolnění brzdy EPB zavřete dveře, kapotu a dveře zavazadlového prostoru a zapněte si bezpečnostní pás.)

- Při pokusu o jízdu se zataženou brzdou EPB zazní varovný zvuk a zobrazí se varovné hlášení.
- Pokud je bezpečnostní pás řidiče rozepnutý a kapota nebo dveře zavazadlového prostoru jsou otevřené, zazní varovný zvuk a zobrazí se varovné hlášení.
- Pokud je problém s vozidlem, může zazníť varovný zvuk a zobrazit se varovné hlášení.

Dojde-li k výše popsané situaci, sešlápněte brzdový pedál a uvolněte brzdu EPB stisknutím tlačítka EPB.



## VÝSTRAHA

- Kdykoli opouštíte vozidlo nebo parkujete, vždy zcela zastavte a stále držte sešlápnutý brzdový pedál. Zařadte polohu P (parkování), potáhněte spínač EPB a přepněte tlačítko start/stop motoru do polohy OFF. Když opouštíte vozidlo, berte si klíček s sebou.  
U vozidel, která nemají náležitě zařazenou polohu P (parkování) a zataženou parkovací brzdu, hrozí nebezpečí, že se nechtěně rozjedou a způsobí zranění vám nebo jiným osobám.
- NIKDY nenechte nikoho, kdo není seznámen s tímto vozidlem, aby se dotýkal spínače EPB. V případě neúmyslného uvolnění brzdy EPB může dojít k vážnému zranění.
- EPB uvolněte až poté, co sedíte uvnitř vozidla a máte nohu pevně na brzdovém pedálu.

## POZNÁMKA

- Nešlapejte na pedál akcelerace, když je zatažená parkovací brzda. Sešlápnete-li pedál akcelerace při zatažené brzdě EPB, zazní varovný zvuk a zobrazí se hlášení. Může se poškodit parkovací brzda.
- Jízda se zapnutou parkovací brzdou může způsobit přehřátí brzdového systému a předčasné opotřebení nebo zničení součástí brzd. Před jízdou zkontrolujte, že jste brzdu EPB uvolnili a nesvíí varovná kontrolka brzd.



## Informace

- Během zatahování a uvolňování brzdy EPB může být slyšet cvakání. Tento stav je normální a indikuje, že EPB řádně funguje.
- Před přenecháním klíčku parkovacímu asistentovi mu vysvětlete, jak brzda EPB funguje.



OIK060067L

**„AUTO HOLD turning Off! Press brake pedal“ (Vypíná se funkce AUTO HOLD. Sešlápněte brzdový pedál.)**

Když přechod z funkce Auto Hold na brzdu EPB nefunguje správně, zazní varovný zvuk a zobrazí se hlášení.



OIK060069L

**„Parking brake automatically engaged“ (Parkovací brzda automaticky zatažena)**

Když je zatažena brzda EPB při aktivní funkci Auto Hold, zazní varovný zvuk a zobrazí se hlášení.

### **Porucha EPB**

Varovná kontrolka elektronické parkovací brzdy (EPB) se rozsvítí, jestliže přepnete tlačítko start/stop motoru do polohy ON, a zhruba po 3 sekundách zhasne, jestliže systém funguje správně.

Jestliže varovná kontrolka EPB zůstane rozsvícená, rozsvítí se za jízdy nebo se nerozsvítí, když se změní poloha tlačítka start/stop motoru na ON, znamená to, že se může jednat o poruchu EPB.

Pokud tato situace nastane, doporučujeme vám nechat systém zkontrolovat u autorizovaného opravce HYUNDAI.

Varovná kontrolka EPB se může rozsvítit, když se rozsvítí kontrolka ESC, čímž indikuje, že nefunguje správně ESC, což však neznamená poruchu EPB.

## POZNÁMKA

- Pokud varovná kontrolka brzdy EPB stále svítí, doporučujeme vám nechat systém zkontrolovat u autorizovaného opravce HYUNDAI.
- Pokud se varovná kontrolka parkovací brzdy nerozsvítí nebo bliká i po zatažení spínače EPB, je možné, že brzda EPB není zatažená.
- Pokud varovná kontrolka parkovací brzdy bliká, když svítí varovná kontrolka brzdy EPB, stiskněte spínač a pak jej potáhněte nahoru. Opakujte to ještě jednou. Jestliže varování EPB nezmizí, doporučujeme vám nechat systém zkontrolovat u autorizovaného opravce HYUNDAI.

### Varovná kontrolka parkovací brzdy



Zkontrolujte varovnou kontrolku parkovací brzdy přepnutím tlačítka start/stop motoru do polohy ON.

Tato kontrolka se rozsvítí, když je zatažená parkovací brzda a tlačítko start/stop motoru je v poloze START nebo ON.

Před jízdou se ujistěte, že je parkovací brzda uvolněná a varovná kontrolka parkovací brzdy zhasnutá.

Pokud varovná kontrolka po uvolnění brzdy při zapnutí vozidla nadále svítí, je možné, že došlo k poruše brzdového systému. Nutná je okamžitá akce.

Jakmile to bude možné, okamžitě s vozidlem zastavte. Pokud to možné není, buďte obzvláště opatrní při řízení vozidla a v jízdě pokračujte pouze na bezpečné místo.

### ***Pokud se elektronická parkovací brzda neuvolní***

Pokud se brzda EPB neuvolní normálním způsobem, doporučujeme vám obrátit se na autorizovaného opravce HYUNDAI, naložit vozidlo na podvalník a nechat systém zkontrolovat.

### Auto Hold

Poté, co řidič sešlápnutím brzdového pedálu vozidla zcela zastaví, funkce Auto Hold udržuje vozidlo na místě, i když brzdový pedál už není sešlápnutý.

### Aktivace funkce:



ONE1061017

1. Když jsou dveře u řidiče a kapota zavřené, sešlápněte brzdový pedál, a poté stiskněte spínač [AUTO HOLD]. Rozsvítí se kontrolka AUTO HOLD a systém přejde do pohotovostního režimu.



ONE1061018

2. Když vozidlo plně zastavíte pomocí brzdového pedálu, funkce Auto Hold udržuje brzdový tlak, aby vozidlo stálo. Kontrolka se změní z bílé na zelenou.
3. Vozidlo zůstane stát, i když uvolníte brzdový pedál.
4. Jestliže zatáhnete brzdu EPB, funkce Auto Hold se uvolní.

### Uvolnění:

- Sešlápnete-li pedál akcelerace se zařazenou polohou D (jízda) nebo v režimu manuálního řazení, funkce Auto Hold se automaticky uvolní a vozidlo se rozjede. Barva kontrolky AUTO HOLD se změní ze zelené na bílou.
- Po opětovném nastartování vozidla pomocí kolébkového spínače tempomatu (RES+ nebo SET-) během aktivovaných funkcí AUTO HOLD a tempomat se funkce AUTO HOLD uvolní bez ohledu na polohu pedálu akcelerace. Kontrolka AUTO HOLD se změní ze zelené na bílou.

### VÝSTRAHA

Po automatickém uvolnění funkce Auto Hold po sešlápnutí pedálu akcelerace se vždy rozhlédněte kolem vozidla.

Plynulého rozjezdu dosáhnete pomalým sešlápnutím pedálu akcelerace.

### Pro vypnutí:



ONE1061019

1. Držte brzdový pedál sešlápнутý.
2. Stiskněte spínač AUTO HOLD. Kontrolka AUTO HOLD zhasne.

### VÝSTRAHA

Abyste zabránili nečekanému a náhlému pohybu vozidla, **VŽDY** před vypnutím funkce Auto Hold sešlápnete brzdový pedál, než:

- Pojedete ze svahu.
- Pojedete se zařazenou polohou R (zpátečka).
- Zaparkujete vozidlo.

### **i** Informace

- Funkce Auto Hold nefunguje, jestliže:
  - Převodovka je v poloze P (parkování)
  - Je zatažená brzda EPB
- Pro vaši bezpečnost se Auto Hold automaticky přepne na EPB, když:
  - Jsou otevřené dveře u řidiče
  - Dojde k otevření dveří zavazadlového prostoru
  - Dojde k otevření kapoty
  - Vozidlo stojí déle než 10 minut
  - Vozidlo stojí v prudkém svahu
  - Vozidlo se několikrát rozjede

V těchto případech se rozsvítí varovná kontrolka parkovací brzdy, kontrolka AUTO HOLD se změní ze zelené na bílou, ozve se varovný zvuk a zobrazí se varovné hlášení, že byla automaticky zapnuta parkovací brzda EPB. Před pokračováním v jízdě sešlápněte brzdový pedál, zkontrolujte okolí vozidla a ručně uvolněte parkovací brzdou spínačem EPB.

- Když je funkce Auto Hold v činnosti, můžete zaslechnout mechanický zvuk. Jde o běžný provozní jev.
- Pokud je vozidlo znovu nastartováno, když je systém Auto Hold v pohotovostní poloze nebo v provozu, systém Auto Hold bude nadále fungovat v pohotovostní poloze.

### **POZNÁMKA**

Pokud se kontrolka AUTO HOLD změní na žlutou, nefunguje Auto Hold správně. Doporučujeme vám kontaktovat autorizovaného opravce HYUNDAI.

### **! VÝSTRAHA**

- Při startování vozidla pomalu sešlápněte pedál akcelerace.
- Když jedete z kopce, couváte nebo parkujete, je z bezpečnostních důvodů vhodnější funkci Auto Hold vypnout.

### **POZNÁMKA**

V případě poruchy systému detekce otevření dveří nebo kapoty nemusí funkce AUTO HOLD fungovat správně.

Doporučujeme vám kontaktovat autorizovaného opravce HYUNDAI.

### *Varovná hlášení*



OIK060069L

„Parking brake automatically engaged“  
(Parkovací brzda automaticky zatažena)

Když je zatažena brzda EPB při aktivní funkci Auto Hold, zazní varovný zvuk a zobrazí se hlášení.



OIK060067L

„AUTO HOLD turning Off! Press brake pedal“ (Vypíná se funkce AUTO HOLD. Sešlápněte brzdový pedál.)

Když přechod z funkce Auto Hold na brzdou EPB nefunguje správně, zazní varovný zvuk a zobrazí se hlášení.

Pokud se zobrazí toto hlášení, funkce Auto Hold a EPB nemusí fungovat. Pro vaši bezpečnost sešlápněte brzdový pedál.



OIK060071L

„Press brake pedal to deactivate AUTO HOLD“ (Sešlápnutím brzdového pedálu deaktivujete funkci AUTO HOLD)

Pokud jste při deaktivaci funkce Auto Hold pomocí tlačítka AUTO HOLD nedrželi sešlápnutý brzdový pedál, zazní varovný zvuk a zobrazí se hlášení.

## Protiblokovací systém brzd (ABS)

### VÝSTRAHA

Protiblokovací systém brzd (ABS) ani elektronický stabilizační systém (ESC) nezabrání nehodám při nesprávných nebo nebezpečných jízdách manévrech. I když je se systémem ABS ovladatelnost vozidla při prudkém brzdění lepší, vždy udržujte bezpečnou vzdálenost od vozidel jedoucích před vámi. Při ztížených jízdách podmínkách vždy snižte rychlost. Brzdná dráha vozů vybavených ABS (nebo ESC) může být za následujících podmínek delší než u vozů bez těchto systémů.

V následujících podmínkách jeďte s vozidlem pomaleji než obvykle:

- Jízda na nebezpečném povrchu, na štěrkku nebo na sněhu.
- Jízda po hrbolatém povrchu (nestejněměrná výška povrchu cesty či vozovky).
- Na vozidle jsou nasazeny sněhové řetězy.

Bezpečnostní vlastnosti vozů vybavených systémem ABS nebo ESC se nesmí zkoušet při rychlé jízdě nebo prudkým zatáčením. Takovou jízdou ohrožujete nejen sebe, ale i ostatní účastníky silničního provozu.

ABS je elektronický brzdový systém, který pomáhá předejít smyku při brzdění. ABS umožňuje řidiči zároveň brzdit a řídit.

### Používání ABS

Abyste v nouzové situaci maximálně využili ABS, nepokoušejte se měnit brzdny tlak a pumpovat brzdovým pedálem. Sešlápněte brzdový pedál co nejsilněji.

Pokud použijete brzdy v podmínkách, kdy by mělo dojít k zablokování kol, můžete z brzd slyšet různé zvuky nebo mít podobný pocit v brzdovém pedálu. To je normální a znamená to, že ABS je aktivní.

ABS nezkracuje čas nebo vzdálenost potřebnou k zastavení vozidla.

Vždy udržujte bezpečnou vzdálenost od vozidla před vámi.

ABS nezabrání smyku způsobenému náhlými změnami směru jízdy, například při snaze projet příliš rychle zatáčkou nebo při prudké změně jízdního pruhu. Vždy jezděte bezpečnou rychlostí odpovídající stavu vozovky a počasí.

ABS nemůže zabránit ztrátě stability. Při prudkém brzdění vždy otáčejte volantem jen mírně. Prudké nebo rychlé pohyby volantem mohou způsobit, že váš vůz narazí do protijedoucích vozidel nebo vyjede ze silnice.

Na nebezpečných vozovkách může mít aktivace protiblokovacího systému brzd za následek delší brzdnu vzdálenost než u vozidel s konvenčním brzdovým systémem.

Varovná kontrolka ABS () zůstává svítit ještě pár sekund po přepnutí tlačítka start/stop motoru do polohy ON.

Během této doby provádí systém ABS autodiagnostiku. Pokud poté kontrolka zhasne, je vše v pořádku. Pokud kontrolka zůstane svítit, mohlo dojít k problému v systému ABS. Doporučujeme vám co nejdříve kontaktovat autorizovaného opravce HYUNDAI.



### VÝSTRAHA

**Pokud se varovná kontrolka ABS () rozsvítí a zůstane svítit, pravděpodobně došlo k potížím v systému ABS. Posilovač brzd bude fungovat běžným způsobem. Aby nedošlo k závažnému zranění nebo úmrtí osob, doporučujeme vám co nejdříve kontaktovat autorizovaného opravce HYUNDAI.**

### POZNÁMKA

**Pokud jedete po vozovce, kde není dostatečná přilnavost, například po zledovatěném povrchu, a trvale brzdíte, ABS bude trvale aktivní a může se rozsvítit varovná kontrolka ABS (). Zastavte s vozidlem na bezpečném místě a vypněte vozidlo.**

**Vozidlo znovu nastartujte. Pokud varovná kontrolka ABS nesvítí, váš systém ABS funguje běžným způsobem.**

**Jinak může být problém v systému ABS. Doporučujeme vám co nejdříve kontaktovat autorizovaného opravce HYUNDAI.**



## **i** Informace

Když startujete vozidlo kvůli vybitému akumulátoru pomocí startovacích kabelů, může se zároveň rozsvítit kontrolka ABS (()). Důvodem je nízké napětí akumulátoru. Neznamená to poruchu ABS. Před jízdou nabijte akumulátor.

## Elektronický stabilizační systém (ESC)



Elektronický stabilizační systém pomáhá stabilizovat vozidlo během zatáčení.

Systém ESC kontroluje vámi určený směr jízdy pomocí volantů a skutečný směr jízdy vozidla. Systém ESC vyvíjí brzdový tlak na jakoukoliv z brzd vozidla a zasahuje i do systému řízení elektrického vozidla, čímž řidiči pomáhá udržovat směrovou stabilitu vozidla. Není ale náhražkou za bezpečné jízdny návyky. Vždy přizpůsobte rychlost a styl jízdy situaci na silnici.

## VÝSTRAHA

**Nikdy nejezděte v zatáčkách rychlostí, která neodpovídá stavu vozovky. Systém ESC nezabrání nehodám.**

**Příliš vysoká rychlost při zatáčení a aquaplaning na mokrému povrchu mohou mít stále za následek vážné nehody.**

### Činnost ESC

#### Aktivní režim ESC

Po přepnutí tlačítka start/stop motoru do polohy ON se kontrolky ESC a ESC OFF rozsvítí na cca tři sekundy. Po zhasnutí obou kontrolky je systém ESC aktivní.

#### Když je v činnosti



Když je systém ESC v činnosti, kontrolka ESC bliká:

- Pokud použijete brzdy v podmínkách, kdy by mělo dojít k zablokování kol, můžete z brzd slyšet různé zvuky nebo mít podobný pocit v brzdovém pedálu. Jde o normální jev a znamená to, že systém ESC je aktivní.
- Když zasahuje systém ESC, nemusí vozidlo reagovat na pedál akcelerace jako za běžných podmínek.
- Pokud byl ve chvíli, kdy se aktivoval systém ESC, zapnutý tempomat, automaticky se vypne. Tempomat lze znovu zapnout až ve chvíli, kdy to jízdny podmínky dovolí. **Viz část „Tempomat“ v kapitole 7 (je-li ve výbavě).**

### Vypnutí systému ESC



Vypnutí ESC:

- Stav 1

Stiskněte krátce tlačítko ESC OFF. Rozsvítí se kontrolka ESC OFF a/nebo se objeví hlášení „Traction Control disabled“ (Řízení přilnavost vypnuto). V tomto případě je vypnuta funkce řízení trakce systému ESC (řídící systém elektrického vozidla), ale funkce řízení brzd systému ESC (řízení brzd) je i nadále aktivní.

- Stav 2

Stiskněte tlačítko ESC OFF a držte ho trvale stisknuté po dobu delší než 3 sekundy. Rozsvítí se kontrolka ESC OFF a/nebo hlášení „Traction & Stability Control disabled“ (Řízení trakce a stability vypnuto) a zazní varovný tón. V tomto případě je vypnuta funkce řízení trakce systému ESC (řídící systém elektrického vozidla) i funkce řízení brzd systému ESC (řízení brzd).

Jestliže přepnete tlačítko start/stop motoru do polohy OFF s vypnutým systémem ESC, zůstane systém vypnutý. Po opětovném nastartování vozidla se ESC automaticky znovu zapne.

Pokud je systém ESC (řídící systém elektrického vozidla) deaktivován, vozidlo ztratí přilnavost a stabilitu, pokud se použije prudký pohyb volantu. Je možné, že dojde ke kolizi s připojenými částmi pneumatiky. V zájmu vaší bezpečnosti doporučujeme ESC během jízdy nevypínat.

### Kontrolky

- Kontrolka ESC (bliká)



- Kontrolka ESC OFF (rozsvítí se)



Když přepnete tlačítko start/stop motoru do polohy ON, kontrolka ESC se rozsvítí a poté zhasne, pokud systém ESC pracuje správně.

Kontrolka ESC bliká vždy, když je systém ESC v činnosti.

Pokud kontrolka ESC zůstane svítit, může být porucha v systému ESC. Jestliže se tato varovná kontrolka rozsvítí, doporučujeme vám nechat vozidlo co nejdříve zkontrolovat u autorizovaného opravce HYUNDAI.

Při vypnutí systému ESC se rozsvítí kontrolka ESC OFF.



### VÝSTRAHA

**Když kontrolka ESC bliká, znamená to, že systém ESC je v činnosti:**

**Jed'te pomalu a NIKDY se nepokoušejte zrychlit. NIKDY nevypínejte systém ESC ve chvíli, kdy kontrolka ESC bliká. Mohli byste ztratit kontrolu nad vozidlem a způsobit nehodu.**

**POZNÁMKA**

Jízda s pneumatikami a koly různých rozměrů může způsobit nesprávné fungování systému ESC. Před výměnou pneumatik se ujistěte o shodných rozměrech všech čtyř pneumatik a kol. Nikdy nejezděte s vozidlem s namontovanými koly a pneumatikami různých rozměrů.

**Použití tlačítka ESC OFF**

Při jízdě

Vypnutí systému ESC má být pouze krátkodobé, v situaci, kdy potřebujete uvolnit automobil uvázný ve sněhu nebo v blátě, aby systém ESC nebránil v otáčení kol.

Pokud chcete ESC vypnout během jízdy, stiskněte tlačítko vypnutí ESC OFF při jízdě po rovné silnici.

**POZNÁMKA**

Aby nedošlo k poškození redukční převodovky:

- Zamezte přílišnému protáčení kol jedné nápravy s rozsvícenými varovnými kontrolkami ESC, ABS a parkovací brzdy. Oprava v takovém případě není kryta zárukou. Pokud svítí tyto kontrolky, snižte výkon vozidla a neprotáčejte nadměrně kola.
- Při provozování vozidla na dynamometru se ujistěte, že je systém ESC vypnutý (rozsvícená kontrolka ESC OFF).

**i Informace**

- Vypnutí systému ESC nijak neovlivňuje činnost systému ABS ani brzd.
- Zvolte stupeň 0 systému regenerativního brzdění a sešlápněte brzdový pedál přibližně 10krát, abyste účinně vyčistili brzdové kotouče.

Čištění brzdových kotoučů může zkrátit dojezdovou vzdálenost omezením systému regenerativního brzdění. Po vyčištění brzdových kotoučů lze obnovit systém regenerativního brzdění.

Pokud se systém regenerativního brzdění po vyčištění brzdových kotoučů neobnoví, doporučujeme nechat vozidlo zkontrolovat u autorizovaného opravce HYUNDAI.

### Řízení stability vozidla (VSM)

Řízení stability vozidla je funkcí elektronického stabilizačního systému (ESC). Pomáhá vozidlu zůstat stabilní při zrychlení nebo prudkém brzdění na mokrém, kluzkém a nerovném povrchu, kde může dojít k nerovnoměrné přilnavosti kol.



#### VÝSTRAHA

Při používání systému řízení stability vozidla dodržujte následující zásady:

- **VŽDY sledujte rychlost a vzdálenost od vozidla před vámi. Systém VSM nenahrazuje bezpečný styl jízdy.**
- **Nikdy nejezděte rychlostí, která neodpovídá stavu vozovky. Systém VSM nezabrání nehodám. Nadměrná rychlost za špatného počasí a na kluzkých či nerovných cestách může vést k závažným nehodám.**

### Činnost VSM

#### Když je v činnosti

Pokud použijete brzdy v podmínkách, kdy se aktivuje ESC, mohou být z brzd slyšet různé zvuky nebo můžete vnímat pohyby v brzdovém pedálu. Jde o normální jev a znamená to, že systém VSM je aktivní.



#### Informace

Systém VSM není aktivní za následujících podmínek:

- Jízda do kopce nebo z kopce.
- Couvání.
- Svítí kontrolka ESC OFF.
- Varovná kontrolka EPS (elektrický posilovač řízení) (⚠) svítí nebo bliká.



### Vypnutí systému VSM

Chcete-li vypnout VSM, stiskněte tlačítko ESC OFF. Kontrolka ESC OFF  se rozsvítí.

Chcete-li systém VSM zapnout, znovu stiskněte tlačítko ESC OFF. Kontrolka ESC OFF zhasne.



### VÝSTRAHA

Pokud kontrolka ESC  nebo EPS  zůstane svítit nebo bliká, patrně došlo k poruše systému VSM. Jestliže se tato varovná kontrolka rozsvítí, doporučujeme vám nechat vozidlo co nejdříve zkontrolovat u autorizovaného opravce HYUNDAI.

### POZNÁMKA

Jízda s pneumatikami a koly různých rozměrů může způsobit nesprávné fungování systému řízení stability. Před výměnou pneumatik se ujistěte o shodných rozměrech všech čtyř pneumatik a kol. Nikdy nejezděte s vozidlem s namontovanými koly a pneumatikami různých rozměrů.

### Asistent rozjezdu do kopce (HAC)

Asistent rozjezdu do kopce zabraňuje couvnutí vozidla při rozjíždění do kopce. Systém automaticky přidrží brzdy po dobu asi 2 (maximálně 5 sekund, když je pedál akcelerace mírně sešlápnutý během činnosti systému HAC) a poté je uvolní, případně je uvolní při sešlápnutí pedálu akcelerace.



### VÝSTRAHA

Při rozjíždění do kopce buďte vždy připraveni sešlápnout pedál akcelerace. Asistent rozjezdu do kopce se aktivuje pouze na přibližně 2 sekundy (maximálně 5 sekund, pokud je asistent rozjezdu do kopce během činnosti HAC mírně sešlápnutý).



### Informace

- Asistent rozjezdu do kopce není v činnosti, když je zařazena poloha P (parkování) nebo N (neutrál).
- Asistent rozjezdu do kopce se aktivuje, i když je systém ESC (elektronický stabilizační systém) vypnutý. Nicméně není aktivní, pokud ESC nepracuje správně.

### Signalizace nouzového brzdění (ESS)

Signalizace nouzového brzdění upozorňuje řidiče jedoucí za vámi blikajícími brzdovými světly při prudkém a náhlém brzdění.

Systém se aktivuje, když:

- Vozidlo náhle zastaví. (Zpomalování je prudší než  $7 \text{ m/s}^2$  a rychlost jízdy je vyšší než  $55 \text{ km/h}$ .)
- ABS se zaktivuje a rychlost překročí  $55 \text{ km/h}$ .

Výstražná světla se automaticky zapnou po zablikání brzdových světel:

- když je rychlost vozidla nižší než  $40 \text{ km/h}$ ,
- když je aktivován systém ABS a
- když prudké brzdění skončí.

Výstražná světla přestanou blikat:

- Když jede vozidlo po určitou dobu nízkou rychlostí.  
Řidič může výstražná světla vypnout ručně stisknutím tlačítka.

### Informace

Signalizace nouzového brzdění se nezapne, když výstražná světla již blikají.

### Multikolizní brzda (MCB)

Multikolizní brzda automaticky ovládá brzdy v případě nehody, kdy dojde k rozvinutí airbagu nebo k aktivaci předpínačů bezpečnostních pásů, aby se snížilo riziko případných dalších nehod.

### Činnost systému

- Od okamžiku rozvinutí airbagu nebo aktivace předpínačů bezpečnostních pásů multikolizní brzda po krátkou dobu sleduje intenzitu sešlápnutí brzdového pedálu a pedálu akcelerace. Systém je v činnosti, pokud jsou splněny následující podmínky:
  - Rychlost vozidla je v době srážky nižší než  $180 \text{ km/h}$ .
  - Brzdový pedál a pedál akcelerace téměř nejsou sešlápnuté.
- Když řidič sešlápne brzdový pedál za určitou úroveň, zatímco je v činnosti multikolizní brzda, brzdový zásah má přednost před automatickým brzděním systémem multikolizní brzdy. Pokud však řidič sundá nohu z brzdového pedálu, automatické brzdění systémem multikolizní brzdy bude udržovat automatické brzdění.

## Vypnutí systému

Multikolizní brzda se vypne v následujících situacích:

- Pedál akcelerace je sešlápnutý za určitou úroveň.
- Vozidlo se zastaví.
- Elektronický stabilizační systém (ESC) nebo elektronická zařízení mají poruchu.
- V situaci, kdy systém nemůže fungovat normálně.
- Uběhlo 10 sekund od automatického ovládání brzd systémem multikolizní brzdy.

## VÝSTRAHA

- **Multikolizní brzda po kolizi snižuje rychlost vozidla, ale nezabrání druhé kolizi. Sešlápnutím pedálu akcelerace můžete odjet z místa kolize, abyste předešli dalším nebezpečným situacím.**
- **Poté, co je vozidlo zastaveno multikolizní brzdou, systém přestane ovládat brzdy. V závislosti na situaci by měl řidič sešlápnout brzdový pedál nebo pedál akcelerace, aby nedošlo k dalším nehodám.**

## Správné návyky při brzdění

### VÝSTRAHA

**Kdykoli opouštíte vozidlo nebo parkujete, vždy zcela zastavte a stále držte sešlápnutý brzdový pedál. Zařaďte polohu P (parkování), zatáhněte parkovací brzdu a přepněte tlačítko start/stop motoru do polohy OFF.**

**Vozidla zaparkovaná bez zapnuté nebo plně zatažené parkovací brzdy se mohou nechtěně rozjet a způsobit zranění řidiči i jiným osobám. Před vystoupením z vozidla VŽDY zatáhněte parkovací brzdu.**

Dávejte pozor na mokré brzdy. Brzdy mohou navlhnout, když vozidlo projede stojící vodou nebo je umyjete. Pokud jsou brzdy mokré, vozidlo nezastaví tak rychle. Mokré brzdy také mohou způsobit, že vůz táhne do strany.

Pro vysušení brzd lehce sešlapujte brzdy, dokud se výkon brzd nevrátí k normálu. Jestliže nebude běžný brzdový účinek obnoven, zastavte, jakmile vám to bezpečnost provozu umožní, telefonicky kontaktujte nejbližšího autorizovaného opravce vozů HYUNDAI a požádejte ho o pomoc.

**NEJEZDĚTE** s nohou opřenu o brzdový pedál. I mírný, avšak stálý tlak na pedál může způsobit přehřátí brzd, jejich opotřebení a případně i selhání.

Pokud při jízdě dojde k defektu pneumatiky, mírně přibrzdujte a udržujte přímý směr. Jakmile jedete dostatečně pomalu, sjed'te ze silnice a na bezpečném místě zastavte.

Aby nemohlo dojít k couvnutí vozidla, sešlápněte po zastavení pevně brzdový pedál.

## POHON VŠECH KOL (4WD) (JE-LI VE VÝBAVĚ)

Když je aktivován pohon všech kol (4WD), hnací síly jsou vhodně rozdělovány na přední a zadní kola. Může to zlepšit jízdní výkon tím, že maximalizuje hnací sílu vozidla v náročných jízdních podmínkách, jako jsou strmé kopce, nebezpečné cesty či kluzká vozovka apod.

Výhoda elektronického pohonu všech kol

1. Zlepšení stability v přímém směru
2. Zlepšení jízdních vlastností v zatáčke
3. Zajištění stability v náročných podmínkách, jako jsou mokré a písčité cesty.
4. Zlepšení energetické účinnosti díky automatickému řízení jízdního režimu.

### Informace

Vozidla s pohonem všech kol mohou měnit stav zapojení motoru podle situace. Automatická změna jízdního režimu (2WD/4WD) pomáhá zvýšit energetickou účinnost a stabilitu jízdy.

### VÝSTRAHA

Dodržováním následujících zásad snížíte riziko **VÁŽNĚHO** nebo **SMRTELNĚHO ZRANĚNÍ**:

- Při zatáčení nebo odbočování nejezděte vysokou rychlostí.
- Vyvarujte se prudkých pohybů volantem, jako je náhlá změna jízdního pruhu nebo ostrý průjezd zatáčky.
- Pokud ztratíte kontrolu nad vozidlem při jízdě ve vysokých rychlostech (např. při jízdě po dálnici), zvyšuje se riziko převrácení vozidla.
- Ke smyku často dochází ve chvílích, kdy vozidlo sjede jednou stranou z vozovky a řidič prudce zatočí, aby se vrátil na vozovku.
- Pokud vozidlo sjede z vozovky, vyvarujte se prudkých pohybů volantem. Namísto toho zpomalte a potom se vraťte do jízdního pruhu.

### POZNÁMKA

- Nejezděte přes vodu s hladinou vyšší, než odpovídá spodní části vozu.
- Po vyjetí z bláta nebo vody zkontrolujte stav brzd. Při pomalé jízdě několikrát sešlápněte brzdový pedál, dokud nepocítíte, že se vrátila normální brzdná síla.
- Při jízdě v terénu jako písek, bláto nebo voda (viz část „Údržba při provozování za ztížených podmínek“ v kapitole 9) zkráťte plánovaný interval údržby.
- Po použití v terénu vždy vozidlo řádně umyjte, zejména spodní část vozidla.
- Všechna čtyři kola vozidla musí mít pneumatiky stejné velikosti, typu, dezénu, rychlostního indexu a zatížení.
- Zajistěte, aby bylo vozidlo s permanentním 4WD vždy taženo na vozidle odtahové služby.



## Pro bezpečný provoz 4WD

### Před jízdou

- Ujistěte se, že všichni cestující mají zapnuté bezpečnostní pásy.
- Sedněte vzpřímeně, blížte k volantu než obvykle. Nastavte volant tak, aby se vám pohodlně řídilo.

### Jízda na zasněžených nebo zledovatělých silnicích

- Pedál akcelerace sešlapujte jemně a rozjíždějte se pomalu.
- Používejte zimní pneumatiky nebo sněhové řetězy.
- Udržujte dostatečnou vzdálenost od vozidel jedoucích před vámi.
- Použití regenerativního brzdění usnadňuje řízení při jízdě z kopce. Při jízdě na volnoběh s regenerativním brzděním však může být obtížnější provádět zásahy do řízení vozidla, proto se třetímu stupni regenerativního brzdění pokud možno vyhněte.
- Vyhýbejte se nadměrné rychlosti, prudkému rozjíždění, prudkému brzdění i náhlým změnám směru, aby nedošlo ke smyku.
- Pokud vozidlo zastaví při jízdě do kopce, je obtížné se znovu rozjet. Držujte odstup od ostatních vozidel a jezděte pomalu.



### Informace

Pokud používáte zimní pneumatiky, namontujte je na všechna čtyři kola.

Pokud používáte sněhové řetězy, namontujte je na zadní kola.

Rychlost jízdy s nimi však musí být nižší než 30 km/h a vzdálenost jízdy by měla být co nejkratší. Jízda vysokou rychlostí nebo dlouhodobá jízda s nainstalovanými sněhovými řetězy může způsobit poruchu nebo poškození systému pohonu všech kol.

Podrobnosti o zimních pneumatikách a sněhových řetězech naleznete v části „Jízda v zimě“ v této kapitole.

### Jízda v písku či v blátě

- Udržujte pomalou, konstantní rychlost.
- I při jízdě v blátě použijte v případě potřeby sněhové řetězy.
- Udržujte dostatečnou vzdálenost od vozidel jedoucích před vámi.
- Jeďte pomalu a vždy kontrolujte stav vozovky.
- Vyhýbejte se nadměrné rychlosti, prudkému rozjíždění, prudkému brzdění i náhlým změnám směru, aby nedošlo k zapadnutí vozidla.

### POZNÁMKA

**Pokud vozidlo uvázlo ve sněhu, písku nebo blátě, umístěte pod hnaná kola pro zajištění přilnavosti neklouzavý materiál NEBO pomalu protácejte kola dopředu a dozadu, čímž vznikne houpavý pohyb, který může vozidlo uvolnit.**

### Jízda do kopce a z kopce

- Jízda do kopce
  - Než se rozjedete, zkontrolujte, zdali je vůbec možné kopec vyjet.
  - Jeďte co nejpříměji.
- Jízda z kopce
  - Při jízdě z kopce nepřeražujte. Potřebný převodový stupeň zařadte ještě před jízdou z kopce.
  - Jeďte co nejpříměji.



### VÝSTRAHA

Při jízdě do prudkého kopce nebo z prudkého kopce dbejte mimořádné opatrnosti. Vozidlo se může v závislosti na sklonu, terénu a přítomnosti vody a bláta převrátit.



### VÝSTRAHA

Nejezděte napříč prudkými svahy. Lehká změna v úhlu natočení kola může způsobit destabilizaci vozidla. Při ukončení jízdy vpřed může vozidlo ztratit stabilitu. Vaše vozidlo se může převrátit a způsobit vážná nebo smrtelná zranění.

#### Jízda vodou

- Snažte se vyhnout jízdě hlubokou stojatou vodou.
- Pokud potřebujete projet vodou, zastavte vozidlo, nastavte režim Multi Terrain a jedte rychlostí nižší než 8 km/h.
- Při jízdě vodou nepřeražujte.



### POZOR

Vodou projíždějte vždy pomalu. Při příliš rychlé jízdě může dojít k vniknutí vody do motorového prostoru a náhlému zastavení vozidla.

#### Další jízdní návyky

- Před jízdou se seznámete s podmínkami terénu.
- Při jízdě v terénu buďte vždy opatrní a vyhněte se nebezpečným oblastem.
- Za silného větru jedte pomalu.
- Při zatáčení snižte rychlost. Těžiště vozidel 4WD je umístěno výše než u konvenčních vozidel 2WD, proto jsou při prudkém zatáčení náchylnější k převrácení.
- Při jízdě v terénu vždy pevně držte volant.



### VÝSTRAHA

Při jízdě v terénu nedržte volant za jeho vnitřní část. Při rychlém manévru nebo pohybu volantu při nárazu do předmětů na povrchu terénu si můžete zranit paži. Mohlo by dojít ke ztrátě kontroly nad řízením a následně závažnému poranění nebo úmrtí.

#### Nouzová opatření

##### *Pneumatiky*

Při výměně pneumatik dbejte na to, aby všechny čtyři pneumatiky byly stejné velikosti, typu, vzorku, značky a stejné třídy zatížení.



### VÝSTRAHA

Nepoužívejte velikost a typ pneumatiky a kola, které se liší od těch, jež jsou původně nasazeny na vašem voze. Může to mít nepříznivý vliv na bezpečnost a jízdní vlastnosti Vašeho vozu, což by mohlo vést ke ztrátě kontroly nad vozem nebo převrácení a následnému vážnému zranění.

## VÝSTRAHA



**Nikdy nestartujte nebo nenechte vozidlo zapnuté, když je vozidlo 4WD zvednuto na zvedáku. Vozidlo by mohlo sklouznout nebo sjet ze zvedáku a způsobit závažné poranění či smrt vám nebo osobám stojícím okolo.**

### **Tažení vozidla**

Vozidla 4WD musí být tažena pomocí zařízení se zvedákem kol a vozíku nebo plošiny, a to se všemi koly zvednutými ze země. **Podrobnosti naleznete v části „Tažení“ v kapitole 8.**

### **Kontrola vozidla**

- Pokud je třeba vozidlo ovládat na zvedáku, nepokoušejte se zastavit otáčením kteréhokoli ze čtyř kol. Mohlo by dojít k poškození systému 4WD.
- Nikdy nezatahujte parkovací brzdou, když je vozidlo na zvedáku a je zapnuté. Mohlo by dojít k poškození systému 4WD.

## **Testování na dynamometru**

Vozidlo 4WD musí být testováno na speciálním dynamometru určeném pro 4 kola.

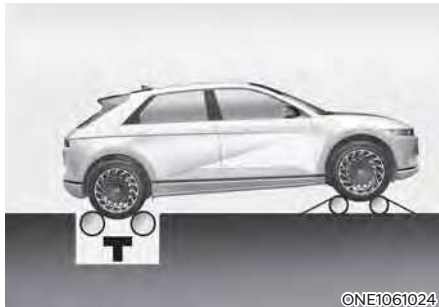

[A]: Válečková stolice (rychloměr),

[B]: Prozatímní volnoběžný válec

Vozidlo 4WD nelze testovat na válcovém stavu 2WD. Pokud musíte použít zařízení pro vozidla 2WD, použijte následující postup:

1. Zkontrolujte, zda je v pneumatikách tlak vzduchu doporučený pro váš vůz.
2. Zadní kola umístěte na válečkovou stoličku pro zkoušku rychloměru, jak je naznačeno na obrázku.
3. Uvolněte parkovací brzdou.
4. Umístěte přední kola na prozatímní volnoběžný válec tak, jak vidíte na obrázku.

## VÝSTRAHA

**Nezdržujte se před přední částí vozidla, když se vozidlo nachází na dynamometru. Vozidlo může poskočit dopředu a přivodit závažné nebo smrtelné zranění.**

## INTEGROVANÝ SYSTÉM ŘÍZENÍ REŽIMU JÍZDY (2WD) (JE-LI VE VÝBAVĚ)

### Režim jízdy



Řidič může volit režim jízdy podle svých preferencí nebo podle stavu vozovky.

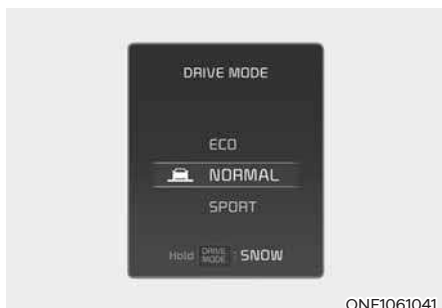

Režim se změní vždy, když řidič stiskne tlačítko jízdního režimu DRIVE MODE.

### Režim **NORMAL**

Režim Normal je jízdní režim, který se používá při jízdě po běžných silnicích, v centru města a na dálnicích.

### Režim **ECO**

Režim ECO je jízdní režim zvyšující energetickou účinnost řízením motoru a redukční převodovky.

Spotřeba elektrické energie se liší podle stylu jízdy a jízdních podmínek.

- Když je zvolen režim ECO, rozsvítí se na sdruženém přístroji kontrolka ECO a změní se barva náladového světla.
- Když je aktivován režim ECO:
  - Akcelerace může být při mírném sešlápnutí pedálu akcelerace o něco pomalejší.
  - Může být omezen výkon klimatizace.
  - Může se změnit struktura řazení redukční převodovky.

Výše uvedené situace jsou normální, pokud kvůli snížení spotřeby energie zapnete režim ECO.

### Omezení režimu **ECO**

Jestliže nastanou následující situace a je v činnosti režim ECO, provoz systému se omezí, i když nedojde ke změně stavu kontrolky ECO.

- Když je teplota chladicí kapaliny nízká: Systém bude omezen, dokud se neupraví výkon vozidla zpět do běžného stavu.
- Při jízdě do kopce: Výkon systému bude při jízdě do kopce omezený, neboť platí omezení pro točivý moment motoru.

### **Režim SPORT**

Režim SPORT je jízdní režim, který zlepšuje jízdní výkon řízením motoru a redukční převodovky.

V režimu SPORT se může zvýšit spotřeba elektrické energie.

- Když je zvolen režim SPORT, rozsvítí se na sdruženém přístroji kontrolka SPORT a změní se barva náladového světla.
- Kdykoli znovu nastartujete vozidlo, vrátí se jízdní režim zpět na NORMAL. Pokud chcete používat režim SPORT, znovu zvolte režim SPORT.

### **Režim SNOW**

Režim SNOW zajišťuje bezpečnou jízdu na zasnežených silnicích.

- Režim SNOW zvolíte stisknutím a přidržením tlačítka DRIVE MODE.
- Když je zvolen režim SNOW, rozsvítí se na sdruženém přístroji kontrolka SNOW a změní se barva náladového světla.

### **POZNÁMKA**

- **Na sněhu a ledu sešlapujte pedál akcelerace jemně.**
- **Udržujte vzdálenost od vozidla vpředu.**
- **Vyhňte se prudkému zrychlování, zpomalování a zásahům volantem. Náhlé změny charakteru jízdy na sněhu mohou způsobit nehodu.**

## INTEGROVANÝ SYSTÉM ŘÍZENÍ REŽIMU JÍZDY (4WD) (JE-LI VE VÝBAVĚ)

### Režim jízdy



Řidič může volit režim jízdy podle svých preferencí nebo podle stavu vozovky.

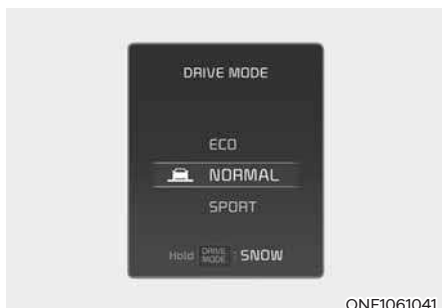

Režim se změní vždy, když řidič stiskne tlačítko jízdního režimu DRIVE MODE.

### Režim **NORMAL**

Normální režim je jízda s automatickou změnou jízdního režimu (2WD/4WD) podle stavu vozovky.

### Režim **ECO**

Režim ECO je jízdní režim, kdy se může podle situace měnit stav zapojení motoru. Automatická změna jízdního režimu (2WD/4WD) pomáhá zvýšit energetickou účinnost.

Spotřeba elektrické energie se liší podle stylu jízdy a jízdních podmínek.

- Když je zvolen režim ECO, rozsvítí se na sdruženém přístroji kontrolka ECO a změní se barva náladového světla.
- Když je aktivován režim ECO:
  - Akcelerace může být při mírném sešlápnutí pedálu akcelerace o něco pomalejší.
  - Může být omezen výkon klimatizace.
  - Může se změnit struktura řazení redukční převodovky.

Výše uvedené situace jsou normální, pokud kvůli snížení spotřeby energie zapnete režim ECO.

### Omezení režimu ECO

Jestliže nastanou následující situace a je v činnosti režim ECO, provoz systému se omezí, i když nedojde ke změně stavu kontrolky ECO.

- Když je teplota chladicí kapaliny nízká: Systém bude omezen, dokud se neupraví výkon vozidla zpět do běžného stavu.
- Při jízdě do kopce: Výkon systému bude při jízdě do kopce omezený, neboť platí omezení pro točivý moment motoru.

### Režim SPORT

Režim SPORT je jízdní režim, který zlepšuje jízdní výkon pomocí úprav nastavení pohonu všech kol a ovládání redukční převodovky.

V režimu SPORT se může zvýšit spotřeba elektrické energie.

- Když je zvolen režim SPORT, rozsvítí se na sdruženém přístroji kontrolka SPORT a změní se barva náladového světla.
- Kdykoli znovu nastartujete vozidlo, vrátí se jízdní režim zpět na NORMAL. Pokud chcete používat režim SPORT, znovu zvolte režim SPORT.

### Režim SNOW

Režim SNOW je jízdní režim, který zlepšuje jízdní vlastnosti změnou stavu zapojení motoru podle situace. Automatická změna jízdního režimu (2WD/4WD) pomáhá zlepšit jízdní stabilitu.

- Režim SNOW zvolíte stisknutím a přidržením tlačítka DRIVE MODE.
- Když je zvolen režim SNOW, rozsvítí se na sdruženém přístroji kontrolka SNOW a změní se barva náladového světla.
- Při aktivaci režimu SNOW se hnací síla automaticky rozdělí na čtyři kola, čímž se zvýší stabilita vozidla.

### POZNÁMKA

- **Na sněhu a ledu sešlapujte pedál akcelerace jemně.**
- **Udržujte vzdálenost od vozidla vpředu.**
- **Vyhnete se prudkému zrychlování, zpomalování a zásahům volantem. Náhlé změny charakteru jízdy na sněhu mohou způsobit nehodu.**

## Charakteristiky jízdních režimů

Charakteristiky jednotlivých komponent se liší podle zvoleného jízdního režimu.

Jízdní režim	SNOW	NORMAL	ECO	SPORT
Charakteristika	Jízda na sněhu	Normální režim jízdy	Režim vysoké energetické účinnosti	Sportovní režim jízdy
Aktivace tlačítkem	Stisknutí na déle než 1 s.	Stisknutí	Stisknutí	Stisknutí
Kontrolka ve sdruženém přístroji	SNOW	NORMAL	ECO	SPORT
Systém klimatizace	NORMAL	NORMAL	ECO (ECO/NORMAL) *1	NORMAL
Omezovač rychlosti	-	-	-	-
Intenzita regenerativního brzdění	0 až 1	0 až 3		
REŽIM BRZD	NORMAL	NORMAL/ SPORT *1	NORMAL	NORMAL/SPORT *1

\*1: Podmínky jízdy pro jednotlivé jízdní režimy je možné nastavit v nastavení jízdního režimu v multimediálním systému. Další informace naleznete v samostatně dodávaném návodu k obsluze.



## AKTIVNÍ VZDUCHOVÁ Klapka



ONE1061039

Systém aktivní vzduchové klapky ovládá vzduchovou klapku pod předním nárazníkem, aby ochlazoval součásti vozidla a zlepšoval energetickou účinnost.

### **i** Informace

Systém aktivní vzduchové klapky se může aktivovat bez ohledu na stav vozidla (parkování, jízda, nabíjení atd.)

## Při zjištění poruchy



ONE1061040L

Systém aktivní vzduchové klapky nemusí fungovat běžným způsobem, pokud je vzduchová klapka dočasně otevřena v důsledku cizích vlivů nebo pokud je aktuátor kontaminován sněhem nebo deštěm apod.

Když se na displeji zobrazí hlášení „Check the active air flap system“ (Zkontrolujte systém aktivní vzduchové klapky), zastavte vozidlo na bezpečném místě a zkontrolujte stav vzduchové klapky.

Po provedení nezbytných úkonů, jako je odstranění cizích těles, vyčkejte 10 minut a nastartujte vozidlo. Pokud vyskakovací okno zůstane zobrazeno, doporučujeme kontaktovat autorizovaného opravce HYUNDAI.

### **⚠** POZOR

- **Bez ohledu na zobrazení vyskakovacího okna, pokud nejsou vzduchové klapky ve stejné poloze, zastavte vozidlo a počkejte 10 minut, nastartujte vozidlo a zkontrolujte vzduchovou klapku.**
- **Systém aktivní vzduchové klapky je ovládán motorky. Nezasahujte do ovládání klapky a nevyvíjejte na ně nadměrnou sílu. Mohlo by to vést k poruše.**

## SPECIÁLNÍ JÍZDNÍ PODMÍNKY

### Nebezpečné jízdní podmínky

Při nebezpečných jízdních podmínkách jako voda, sníh, led, bláto a písek se řiďte následujícími pokyny:

- Jeďte opatrně a udržujte delší brzdovou vzdálenost.
- Vyhnete se náhlému brzdění nebo náhlé změně směru jízdy.
- Pokud vaše vozidlo uvázne ve sněhu, blátě, písku, zrychlujte pomalu, abyste se vyhnuli nepotřebnému protáčení kol.
- Pod hnací kola použijte písek, kamennou sůl, sněhové řetězy nebo jiný neklouzavý materiál, abyste při uvážnutí vozidla na ledu, ve sněhu nebo blátě zajistili vyšší přilnavost.



### VÝSTRAHA

Náhlá změna rychlosti by mohla způsobit smyk pneumatik při jízdě na kluzkém povrchu. Při jízdě na kluzkém povrchu buďte opatrní.

### Rozhoupání vozidla

Pokud je nutné rozhoupat vozidlo za účelem uvolnění ze sněhu, písku nebo bahna, otočte nejprve volant doprava a doleva, abyste vytvořili prostor okolo předních kol. Pak zařazujte střídavě R (zpátečka) a dopřednou rychlost.

Snažte se neprotáčet kola a nezvyšovat příliš otáčky motoru vozidla.

Abyste se vyhnuli opotřebování redukcí převodovky, vyčkejte před řazením, dokud se nepřestanou protáčet kola. Během řazení uvolněte pedál akcelerace a po zařazení redukcí převodovky mírně sešlápněte pedál akcelerace. Pomalu protáchejte kola směrem vpřed a vzad, čímž vznikne houpavý pohyb, který může vozidlo uvolnit.



### VÝSTRAHA

Pokud vozidlo uvázne a dojde k protáčení kol, může se velmi rychle zvýšit teplota pneumatik. Pokud se pneumatiky poškodí, může dojít k úniku vzduchu nebo explozi. Jde o nebezpečnou situaci – může dojít ke zranění řidiče i dalších osob. Nezkoušejte provádět tento postup v případě, že se v blízkosti vozidla nacházejí lidé nebo nějaké objekty.

Pokud se pokoušíte vozidlo vyprostit, může se vozidlo rychle přehřát, což může způsobit požár v motorovém prostoru nebo jinou škodu. Pokuste se zabránit protáčení kol, pokud je to možné, abyste předešli přehřátí pneumatik nebo motoru. **NEPROTÁČEJTE** kola rychlostí vyšší než 56 km/h.

## **i** Informace

Systém ESC musí být před vyhoupáváním vozidla vypnutý.

### **POZNÁMKA**

**Pokud je vozidlo stále uvízlé i po několika-kanásobném rozhoupání, nechte vozidlo vytáhnout odtahovou službou, aby nedošlo k přehřátí motoru či poškození redukční převodovky nebo pneumatik. Viz část „Tažení“ v kapitole 8.**

## Plynulé projíždění zatáček

Při projíždění zatáček nebrzděte a neřadte, obzvláště při jízdě na mokré vozovce. Nejlépe je projíždět zatáčky vždy s mírnou akcelerací.

## Jízda v noci

Jízda v noci přináší více nebezpečí než jízda během dne. Zde jsou některé významné tipy, které je vhodné mít na paměti:

- Zpomalte a zvětšete si odstup od ostatních vozidel, protože v noci může být obtížné je vidět, zvláště v oblastech, kde není pouliční osvětlení.
- Nastavte si zrcátka tak, abyste nebyli oslňováni světlomety ostatních vozidel.
- Udržujte světlomety v čistotě a správně seřizené. Znečištěné a nesprávně nastavené světlomety zhoršují viditelnost v noci.
- Vyvarujte se pohledu do světlometů protijedoucích vozidel. Mohli byste být oslněni a očím bude trvat několik sekund, než si zvyknou na tmu.

## Jízda v dešti

Děšť a mokré vozovky mohou být nebezpečné. Zde je pár tipů, které je vhodné mít při jízdě v dešti nebo na kluzké vozovce na paměti:

- Zpomalte a nechte si větší odstup od vozidla před vámi. Hustý déšť zhoršuje výhled a zvyšuje vzdálenost potřebnou k zastavení vozidla.
- Vypněte tempomat. (je-li ve výbavě)
- Lišty stěračů čelního okna vyměňte, když na čelním okně zanechávají nesetřené pruhy.
- Ujistěte se, že pneumatiky vašeho vozu mají dostatečný vzorek. Pokud vaše pneumatiky nemají dostatečně hluboký vzorek, může při prudkém brzdění na mokré dlažbě dojít ke smyku a následně k nehodě. **Viz část „Běhoun pneumatik“ v kapitole 9.**
- Zapněte světlomety, aby vás ostatní lépe viděli.
- Rychlý průjezd velkou kaluží může mít vliv na vaše brzdy. Pokud musíte projíždět kalužemi, snažte se jimi projíždět pomalu.
- Pokud si myslíte, že vaše brzdy navlhly, přibrzďte zlehka za jízdy, dokud nebude obnovena jejich běžná účinnost.

### **Aquaplaning**

Je-li silnice hodně mokrá a jedete příliš rychle, může vaše vozidlo ztratit téměř úplně nebo zcela kontakt s povrchem vozovky a vlastně jedete po vodě. Nejlepší radou je na mokré silnici ZPOMALIT.

**Riziko aquaplaningu se zvyšuje se snižující se hloubkou vzorku, viz část „Běhoun pneumatik“ v kapitole 9.**

### **Jízda v zaplavených oblastech**

Vyhňte se průjezdu zaplavených oblastí, pokud si nejste jisti, že hladina vody není vyšší než spodní část náboje kola. Vodou vždy projíždějte pomalu. Nechte si odpovídající vzdálenost pro zastavení, protože výkonnost brzd se může snížit.

Po průjezdu vodou vysušte brzdy opakovaným mírným sešlápnutím, když se vozidlo pohybuje pomalu.

### **Jízda po dálnici**

#### **Pneumatiky**

Upravte tlak vzduchu v pneumatikách dle specifikací. Podhuštěné pneumatiky se mohou zahřát nebo poškodit.

Nemontujte opotřebené nebo poškozené pneumatiky, které mohou snížit přilnavost a selhat při brzdění.

#### **Informace**

**Nikdy nezvyšujte tlak vzduchu v pneumatikách nad maximální tlak vzduchu uvedený na vašich pneumatikách.**

#### **Chladicí kapalina a vysokonapěťový akumulátor**

Při jízdě po dálnici vyšší rychlostí se spotřebovává více elektrické energie než při jízdě pomalejší, mírnější rychlostí. Pro hospodárnou jízdu po dálnici udržujte mírnou rychlost.

Před jízdou nezapomeňte zkontrolovat hladinu chladicí kapaliny a úroveň elektrické energie.

## Snížení nebezpečí převrácení

Vaše víceúčelové osobní vozidlo se nazývá SUV (Sports Utility Vehicle). Vozidla SUV mají vyšší světlou výšku podvozku a užší rozchod, aby byla schopná použití v rozličných situacích při jízdě v terénu. Specifická konstrukce jim dává vyšší těžiště než u běžných vozidel, takže mají vyšší tendenci se při prudkých manévrech převrátit. Terénní vozidla mají výrazně vyšší míru převrácení než ostatní typy vozidel. Z důvodu tohoto nebezpečí se důrazně doporučuje, aby řidič a spolucestující byli připoutáni bezpečnostními pásy. Při převrácení má nepřipoutaná osoba mnohem vyšší pravděpodobnost úmrtí než cestující připoutaný bezpečnostním pásem.

Existují kroky, které může řidič provést, aby omezil nebezpečí převrácení. Je-li možno, předcházejte ostrým zatáčkám a prudkým manévřům, nedávejte na střechu vozidla těžký náklad a nikdy vozidlo nijak neupravujte.



### VÝSTRAHA

**Terénní vozidla mají výrazně vyšší míru převrácení než ostatní typy vozidel. Jak předcházet převrácení nebo ztrátě kontroly nad vozidlem:**

- **Zatáčky projíždějte pomaleji než s běžným osobním automobilem.**
- **Předcházejte ostrým zatáčkám a prudkým manévřům.**
- **V žádném případě vozidlo neupravujte způsobem, který by zvýšil jeho těžiště.**
- **Udržujte správný tlak v pneumatikách.**
- **Nevozte na střeše těžký náklad.**



### VÝSTRAHA

**Při převrácení má nepřipoutaná osoba mnohem vyšší pravděpodobnost úmrtí než cestující připoutaný bezpečnostním pásem. Ujistěte se, že všichni cestující jsou správně připoutáni.**

## JÍZDA V ZIMĚ

Ztížené provozní podmínky v zimě vedou k rychlejšímu opotřebení pneumatik a k dalším problémům. Abyste tyto negativní vlivy zimního provozu omezili na minimum, dodržujte následující doporučení:

### Jízda na sněhu nebo ledu

Udržujte dostatečnou vzdálenost od vozidel jedoucích před vámi.

Brzděte opatrně. Prudké zrychlování, náhlé brzdění, jízda vysokou rychlostí a prudké zatáčení jsou potenciálně nebezpečné. Při prudkém zabrzdění na sněhu nebo ledu se může vozidlo dostat do smyku.

Při jízdě v hlubokém sněhu může být nutné nasadit sněhové řetězy.

Vždy vozte nouzovou výbavu. Mohou to být například sněhové řetězy, vlečné lano, baterka, výstražná svítilna, písek, lopatka, startovací kabely, škrabka na sklo, rukavice, podložka na zem, pracovní oděv, deka apod.

### Letní pneumatiky (jsou-li ve výbavě)

- Letní pneumatiky se používají k maximalizaci jízdních vlastností na suchých silnicích.
- Pokud je teplota nižší než 7 °C nebo jedete po zasněžené či zledovatělé vozovce, letní pneumatiky ztrácejí svůj brzdný výkon a přilnavost, protože přilnavost pneumatik výrazně slábne.
- Pokud je teplota nižší než 7 °C nebo jedete po zasněžené či zledovatělé vozovce, namontujte pro bezpečnou jízdu zimní nebo celoroční pneumatiky stejného rozměru jako standardní pneumatiky vašeho vozidla. Zimní i celoroční pneumatiky mají označení M+S.
- Při používání pneumatik typu M+S používejte pro bezpečnou jízdu pneumatiky se stejným dezénem od stejného výrobce.
- Při jízdě na pneumatikách typu M+S s nižší maximální povolenou rychlostí než u standardních letních pneumatik vozidla dávejte pozor, abyste nepřekročili rychlost povolenou pro pneumatiky typu M+S.

### Sněhové řetězy (drátové)



ONE1061022

Vzhledem k tomu, že boční stěny radiálních pneumatik jsou tenčí než u ostatních typů pneumatik, mohou se při nasazení určitých typů sněhových řetězů poškodit. Proto doporučujeme používat namísto sněhových řetězů zimní pneumatiky. Když je nutné použít sněhové řetězy, použijte originální příslušenství HYUNDAI a před instalací si přečtěte návod jak řetězy nasazovat. Nesprávným použitím sněhových řetězů může dojít k poškození vašeho vozidla, které není kryto zárukou výrobce vašeho vozidla.

Když používáte sněhové řetězy, nasazujete je jen na zadní kola.

### VÝSTRAHA

Pokud používáte sněhové řetězy, řízení vozidla se výrazně změní:

- Nepřekračujte rychlost 30 km/h nebo doporučenou maximální rychlost výrobce řetězů, pokud je nižší.
- Jed'te opatrně a vyhýbejte se hrbolům, dírákům, prudkému zatáčení a jiným nebezpečím na vozovce, která by mohla mít za následek poskakování vozidla.
- Vyvarujte se prudkého zatáčení nebo zablokování kol při brzdění.

### Informace

- Sněhové řetězy nasazujte pouze v páru a na zadní kola. Sněhové řetězy poskytují větší záběr hnacích kol, nezabrání však ujíždění vozidla do strany.
- Neinstalujte pneumatiky s hroty, aniž byste se seznámili s místními předpisy omezujícími jejich používání.

### **Sněhové řetězy (textilní)**



Protože boční stěny radiálních pneumatik jsou tenčí, mohou být poškozeny montáží některých typů sněhových řetězů. Proto vám doporučujeme používat namísto sněhových řetězů zimní pneumatiky.

Nemontujte sněhové řetězy na vozidlo vybavené hliníkovými koly; sněhové řetězy by mohly hliníková kola poškodit. Pokud je nutno sněhové řetězy použít, použijte typ AutoSock (textilní sněhové řetězy). Nesprávným použitím sněhových řetězů může dojít k poškození vašeho vozidla, které není kryto zárukou výrobce vašeho vozidla.

Když používáte sněhové řetězy, nasazujete je jen na zadní kola.



### **POZOR**

Po ujetí asi 0,5 až 1 km zkontrolujte, zda sněhové řetězy dobře drží. Pokud dojde k uvolnění, řetězy utáhněte nebo je znovu namontujte.

### **Instalace sněhových řetězů**

Když sněhové řetězy instalujete, dodržujte instrukce výrobce a montujte je na pneumatiky maximálně natěsno. S řetězy jeďte pomalu (méně než 30 km/h). Pokud slyšíte, že se řetězy dotýkají karosérie nebo podvozku, zastavte a utáhněte je. Pokud stále dochází ke kontaktu, zpomalujte, dokud tento zvuk neustane. Jakmile se dostanete na čistou vozovku, řetězy demontujte.

Když nasazujete sněhové řetězy, zaparkujte vozidlo na rovině mimo dopravní ruch. Zapněte výstražná světla a za vozidlo umístěte výstražný trojúhelník (je-li k dispozici). Před instalací sněhových řetězů vždy zařaďte polohu P (parkování), zatáhněte parkovací brzdou a vypněte vozidlo.

### **POZNÁMKA**

#### **Při používání sněhových řetězů:**

- **Nesprávně instalované řetězy nebo řetězy nesprávné velikosti mohou poškodit brzdové hadice, zavěšení kol, karosérii nebo kola vašeho vozidla.**
- **Použijte řetězy třídy „S“ podle SAE nebo drátové řetězy.**
- **Pokud uslyšíte zvuk způsobený kontaktem řetězů s vozidlem, utáhněte znovu řetězy, aby se nedotýkaly vozidla.**
- **Abyste nedošlo k poškození vozidla, utáhněte řetězy po ujetí 0,5–1,0 km.**
- **Nepoužívejte sněhové řetězy na vozidla vybavená hliníkovými koly. Pokud je to nevyhnutelné, použijte řetězy drátového typu.**
- **Abyste zabránili poškození vozidla, instalujte řetězy, které odpovídají specifikacím příslušných rozměrů pneumatik.**
  - Na pneumatiky o průměru 19 palců používejte drátové řetězy s články menšími než 12 mm.
  - Na pneumatiky o průměru 20 palců používejte typ AutoSock (textilní sněhové řetězy).



## Zimní opatření

### Kontrolujte akumulátor a kabely

Zimní teploty ovlivňují výkon akumulátoru.

**Akumulátor a kabely zkontrolujte dle pokynů v kapitole 9.** Úroveň nabití akumulátoru může zkontrolovat autorizovaný opravce HYUNDAI nebo servis.

### Ochrana zámků před zamrznutím

Abyste ochránili zámký před zamrznutím, aplikujte od otvorů zámku schválený odmrazovač nebo glycerin. Pokud je zámek již zakrytý ledem, ošetřete ho doporučeným rozmrazovačem nebo led odstraňte. Pokud zamrzne vnitřní část zámku, pokuste se zámek uvolnit nahřátým klíčkem. S nahřátým klíčkem manipulujte opatrně, abyste zabránili zranění.

### V systému ostřikovačů používejte doporučenou nemrznoucí kapalinu

Abyste zabránili zamrznutí ostřikovačů, doplňujte doporučenou nemrznoucí kapalinu v souladu se specifikacemi na obalu. Nemrznoucí kapalinu do ostřikovačů zakoupíte u autorizovaného opravce HYUNDAI a ve většině obchodů s automobilovým příslušenstvím. Abyste zabránili poškození laku, nepoužívejte chladicí kapalinu ani jiné nemrznoucí směsi.

### Nenechte zamrznout parkovací brzdu

Za určitých podmínek může parkovací brzda zatuhnout v zabrzděné poloze. To se obvykle stává v případech, kdy je kolem zadních brzd nahromaděný sníh nebo led, nebo když jsou brzdy mokré. Pokud hrozí zamrznutí parkovací brzdy, dočasně ji zatáhněte při zařazené poloze P (parkování). Také předem zablokujte zadní kola, aby se vozidlo nemohlo rozjet. Potom uvolněte parkovací brzdu.

### Nenechte na spodku vozidla hromadit sni a led

Za určitých podmínek se pod blatníky nahromadí hroudy sněhu a ledu a brání v pohybu kol při zatáčení. Při jízdě v podobných podmínkách byste měli pravidelně kontrolovat spodek vozidla, aby byla přední kola a komponenty řízení volné.

### Vozte s sebou vybavení pro nouzové situace

Podle počasí byste s sebou měli vozit vybavení pro nouzové situace. Mohou to být například sněhové řetězy, vlečné lano, baterka, výstražná svítilna, písek, lopatka, startovací kabely, škrabka na sklo, rukavice, podložka na zem, pracovní oděv, deka apod.

### Do motorového prostoru neumísťujte žádné předměty nebo materiály

Vložení předmětů nebo materiálů do motorového prostoru může způsobit poruchu motoru. Tento druh poškození není kryt výrobní zárukou.

## TAŽENÍ PŘÍVĚSU

Jestliže uvažujete o tažení přívěsu, je třeba nejprve ověřit zákonné požadavky ve vaší zemi. Tyto předpisy se mohou v různých zemích lišit. Před tažením se zeptejte na další podrobnosti autorizovaného opravce HYUNDAI.

Nezapomeňte, že jízda s přívěsem je jiná než jízda se samotným vozidlem. Jízda s přívěsem má vliv na řízení, životnost a spotřebu elektrické energie. Pro bezpečnou jízdu s přívěsem potřebujete správné vybavení, které musíte správně používat. Při nesprávném tažení přívěsu může dojít k poškození vašeho vozidla, které není kryto zárukou výrobce vašeho vozidla.

Tato část obsahuje mnohokrát prověřené, důležité rady pro tažení přívěsu a bezpečnostní pravidla. Mnoho z nich je důležitých pro bezpečnost vaši a vašich spolucestujících. Před tažením přívěsu si pečlivě přečtěte tuto část.



### VÝSTRAHA

Dodržujte následující pravidla:

- **Nepoužijete-li správné vybavení a pojedete-li nesprávným způsobem, můžete při tažení přívěsu ztratit kontrolu nad vozidlem. Je-li například přívěs příliš těžký, může se snížit účinnost brzd. Mohlo by dojít k vážnému nebo smrtelnému zranění vás nebo vašich spolucestujících. Přívěs tahejte pouze v případě, že dodržíte všechny kroky v této části.**
- **Před tažením se ujistěte, že celková hmotnost přívěsu, celková kombinovaná hmotnost, celková hmotnost vozidla, celkové zatížení náprav a zatížení oje přívěsu vyhovují stanoveným limitům.**



### Informace – pro Evropu

- **Maximální technicky přípustné zatížení zadní nápravy nesmí být překročeno o více než 15 % a maximální přípustná hmotnost vozidla nesmí být překročena o více než 10 %, resp. 100 kg, přičemž je rozhodující nižší hodnota. V takovém případě nepřekračujte rychlost 100 km/h u vozidla kategorie M1 nebo 80 km/h u vozidla kategorie N1.**
- **Když vozidlo kategorie M1 táhne přívěs, může dodatečná zátěž na tažné zařízení překračovat maximální zatížení pneumatik, avšak nikoli o více než 15 %. V takovém případě nepřekračujte rychlost 100 km/h a zvyšte tlak vzduchu v pneumatikách minimálně o 0,2 baru.**
- \* M1: osobní vozidlo (do 9 sedadel)
- \* N1: užitkové vozidlo (do 3,5 tuny)

## Když se rozhodnete táhnout přívěs

Zde je několik důležitých bodů, pokud se rozhodnete táhnout přívěs:

- Zvažte používání stabilizátoru kývání. Na stabilizátor kývání se zeptejte prodejce tažného zařízení.
- Netahejte přívěs během prvních 2 000 kilometrů, aby se vozidlo mohlo řádně zaběhnout. Když nedodržíte toto doporučení, může dojít k závažnému poškození motoru.
- Když táhnete přívěs, doporučujeme vám získat potřebné informace ohledně dodatečných požadavků jako je tažná souprava apod. u autorizovaného opravce HYUNDAI.
- Vždy jed'te mírnou rychlostí (méně než 100 km/h) resp. podle rychlostních omezení.
- V dlouhém stoupání nepřekračujte rychlost 70 km/h nebo stanovenou maximální povolenou rychlost, podle toho, která je nižší.
- Pečlivě dodržujte omezení pro hmotnost a náklad uvedené na následujících stránkách.

## Hmotnost přívěsu



Jaká je maximální bezpečná hmotnost přívěsu? Nikdy by neměl být těžší než je maximální hmotnost brzděného přívěsu. Ale i tak může být příliš těžký. Závisí to na tom, jak chcete přívěs používat. Důležité údaje jsou například nadmořská výška, klesání nebo stoupání, venkovní teplota a četnost používání vozidla k tažení přívěsu. Ideální hmotnost přívěsu může také záviset na speciální výbavě, kterou máte ve vozidle.

### Svislé zatížení na tažné zařízení



Svislé zatížení na tažné zařízení je důležité, neboť ovlivňuje celkovou hmotnost vozidla. Tažné zařízení by mělo nést maximálně 10 % celkové hmotnosti přívěsu a zátěž by měla být v limitu maximálního povoleného zatížení tažného zařízení.

Po naložení přívěsu zvažte zvláště přívěs a poté oj, abyste zjistili, zda jsou hmotnosti v pořádku. Pokud tomu tak není, můžete je jednoduše upravit posunutím některých položek na přívěsu.

### VÝSTRAHA

Dodržujte následující pravidla:

- Nikdy nesmíte naložit přívěs tak, aby vzadu byla větší váha než vpředu. V přední části by mělo být zhruba 60 % celkového nákladu přívěsu; v zadní části by mělo být zhruba 40 % celkového nákladu přívěsu.
- Nikdy nepřekračujte maximální hmotnostní limity přívěsu nebo tažného zařízení přívěsu. Nesprávné nakládání může mít za následek poškození vašeho vozidla a/nebo zranění osob. Hmotnosti a zatížení zkontrolujte prostřednictvím běžné váhy nebo na stanici dálniční kontroly, kde jsou vybaveni váhou.

**Referenční hmotnost a vzdálenost při tažení přívěsu**

model		Bez sady pro přívěs	Se sadou pro přívěs
Maximální hmotnost přívěsu kg	Brzděného	-	1 600
	Nebrzděného	-	750
Maximální přípustné statické vertikální zatížení na závěs kg		-	100
Doporučená vzdálenost od osy zadních kol k přípojnému bodu mm		-	795

### Výbava pro tažení přívěsu

#### Tažná zařízení



#### **i** Informace

**Montážní otvory pro tažné zařízení se nalézají na obou stranách podvozku za zadními koly.**

Důležité je mít správné tažné zařízení. Boční vítr, projíždějící velké nákladní vozy a nerovnosti na vozovce jsou jen některé důvody, proč budete potřebovat správné tažné zařízení. Zde jsou některá pravidla, která je potřeba dodržovat:

- Musíte při instalaci tažného zařízení vrtat otvory do konstrukce vozidla? Pokud ano, potom se ujistěte, že otvory jsou po demontáži zařízení utěsněny. Jestliže je neutěsníte, mohou do vozidla pronikat nečistoty a voda.
- Nárazníky na vašem vozidle nejsou určeny pro instalaci tažného zařízení. Neupevňujte na ně tažná zařízení z půjčovny ani jiné typy tažných zařízení pro nárazníky. Používejte pouze tažná zařízení určená pro montáž na rám vozidla, která se neupevňují na nárazník.

- Mechanické tažné zařízení nesmí zakrývat žádnou část zadní registrační značky ani světel vozidla.

Pokud by mohla být zadní registrační značka a/nebo světa částečně zakryta jakoukoli částí mechanického tažného zařízení, mechanická tažná zařízení, která nelze snadno demontovat nebo přemístit bez použití nástrojů, mimo snadno ovladatelného (tj. s vynaložením síly nepřesahující 20 Nm) uvolňovacího klíče dodávaného výrobcem tažného zařízení, se nesmí použít.

Mějte na paměti, že mechanické tažné zařízení, které je namontováno a nepoužívá se, musí být vždy demontováno nebo přemístěno, pokud jakákoli část mechanického tažného zařízení zakrývá zadní registrační značku a/nebo zadní světa.

- Originální tažné zařízení HYUNDAI je k dispozici u autorizovaného opravce vozů HYUNDAI.

## Zajišťovací řetězy

Mezi vozidlo a přívěs byste vždy měli instalovat řetězy.

Pokyny pro používání zajišťovacích řetězů vám sdělí výrobce tažného zařízení či přívěsu. Při upevňování zajišťovacích řetězů dodržujte doporučení výrobce. Vždy zachovejte určitý průvěs, abyste mohli s přívěsem zatáčet. A nikdy nedovolte, aby se zajišťovací řetězy dotýkaly země.

## Brzdy přívěsu

Pokud je přívěs vybavený brzdovým systémem, ten musí odpovídat předpisům ve vaší zemi, musí být správně instalován a používán.

Pokud hmotnost přívěsu přesáhne maximální hmotnost nebrzděného přívěsu, musí mít vlastní správně dimenzované brzdy. Přečtěte si a dodržujte instrukce pro brzdy přívěsu, abyste byli schopni brzdy správně nainstalovat, nastavit a udržovat. Nezasahujte do brzdové soustavy vašeho vozidla.



## VÝSTRAHA

**Nepoužívejte přívěs s vlastními brzdami, pokud si nejste absolutně jisti, že máte správně nastavený brzdový systém. Toto není úloha pro amatéry. Pro tuto práci využijte odborný a kvalifikovaný servis přívěsů.**

## Jízda s přívěsem

Tažení přívěsu vyžaduje určitě zkušenosti. Dřív než se vydáte na otevřenou silnici, musíte poznat váš přívěs. Seznamte se s řízením a brzděním s přidanou hmotností vašeho přívěsu. Vždy mějte na paměti, že souprava, s níž nyní jedete, je delší a nereaguje tak rychle jako samotné vozidlo.

Než vyjedete, zkontrolujte tažné zařízení a ložnou plochu, bezpečnostní řetězy, elektrické přípojky, světla, pneumatiky a brzdy.

Během cesty kontrolujte bezpečnost nákladu a funkčnost světel a brzd přívěsu.



## Informace

**Pokud je okolní teplota nižší než 0 °C a zbývající nabití vysokonapětového akumulátoru je nízké, může dojít k poklesu výkonu vozidla s přívěsem, což může způsobit problémy při zrychlování nebo pokles rychlosti při jízdě do kopce.**

**Při jízdě s přívěsem nezapomeňte nabít vysokonapětový akumulátor na více než 50 %, pokud je okolní teplota nižší než 0 °C.**

### **Vzdálenost**

Od vozidla vpředu si udržujte minimálně dvojnásobný odstup než při jízdě bez přívěsu. Vyvarujete se tak situací, kdy je potřebné prudce brzdit nebo náhle zatáčet.

### **Předjíždění**

Táhnete-li přívěs, potřebujete vpředu větší odstup. A protože vozidlo je delší, budete muset zajet více dopředu před předjížděné vozidlo, než změníte jízdní pruh.

### **Couvání**

Držte volant jednou rukou v dolní části. Poté, pokud chcete zatočit s přívěsem doleva, pohněte rukou doleva. Pokud chcete zatočit s přívěsem doprava, pohněte rukou doprava. Vždy couvejte pomalu, a pokud je to možné, nechte se někým navigovat.

### **Zatáčení**

Pokud zatáčíte s přívěsem, zatáčejte více zešíroka než normálně. Zatáčejte tak, abyste nenajeli na nebezpečnou krajnici nebo obrubník a nenarazili do dopravní značky, stromu nebo jiných objektů. Vyvarujte se škrubání a náhlým manévřům. Signalizujte své záměry s dostatečným předstihem.

### **Směrová světla**

Když táhnete přívěs, musí být vaše vozidlo vybaveno dodatečnými ukazateli směru a zvláštní kabeláží. Zelené šipky na vaší přístrojové desce budou blikat, když budete signalizovat odbočení nebo změnu jízdního pruhu. Správně připojená světla přívěsu budou také blikat, aby upozornila ostatní řidiče, že chcete odbočit, změnit jízdní pruh nebo zastavit.

Pokud táhnete přívěs, zelené šipky na vaší přístrojové desce budou při odbočování blikat, i když žárovky na vašem přívěsu budou přepálené. Budete si tedy myslet, že vaší signalizaci řidiči za vámi vidí, ale ve skutečnosti tomu tak nebude. Je důležité, abyste občas zkontrolovali, zda žárovky na vašem přívěsu jsou funkční. Světla musíte také zkontrolovat při každém odpojení a dalším připojení kabeláže.



### **VÝSTRAHA**

**Nepřipojujte systém osvětlení přívěsu přímo k systému osvětlení vozidla. Použijte schválenou kabeláž pro přívěsy. V opačném případě může dojít k poškození elektrického systému vozidla a ke zranění osob. Doporučujeme vám obrátit se o pomoc na autorizovaného opravce HYUNDAI.**



### **Jízda v kopcovitém terénu**

Před sjezdem z dlouhého nebo prudkého svahu snižte rychlost.

V dlouhém stoupání snižte rychlost na přibližně 70 km/h, abyste snížili možnost přehřátí motoru.

### **POZNÁMKA**

**Abyste zabránili přehřátí motoru:**

- **Pokud táhnete přívěs s maximální celkovou hmotností vozidla a maximální hmotností přívěsu, může dojít k přehřátí motoru. Při jízdě za těchto podmínek nechte motor běžet na volnoběh, dokud se nezchladí. Poté můžete v jízdě pokračovat.**
- **Při tažení přívěsu může být rychlost vozidla výrazně nižší než rychlost ostatních vozidel, především při jízdě do kopce. Při tažení přívěsu do kopce jezděte v pravém pruhu. Zvolte rychlost vozidla podle maximální uvedené rychlosti pro vozidla s přívěsy, sklonu svahu a hmotnosti přívěsu.**

### **Parkování ve svahu**

Obecně platí, že pokud máte k vozidlu připojen přívěs, neměli byste parkovat vozidlo na svahu.

Pokud jste však nuceni parkovat s přívěsem ve svahu, dodržujte následující zásady:

1. Zaparkujte vozidlo na parkovišti. Otočte volant ve směru k obrubníku (doprava, pokud směřuje ze svahu, doleva, pokud směřuje do svahu).
2. Zařadte polohu P (parkování).
3. Zatáhněte parkovací brzdou a zavřete vozidlo.
4. Pod kola přívěsu dejte ze spodní strany blokovací klíny.
5. Nastartujte motor, přidržte brzdou, přeřadte na neutrální, uvolněte parkovací brzdou a pomalu uvolňujte brzdy, dokud se váha přívěsu nepřenesou na klíny.
6. Znovu zabrzděte a zatáhněte parkovací brzdou.
7. Přeřadte do polohy P (parkování), když vozidlo parkuje do svahu, a R (zpátečka) při parkování ze svahu.
8. Zavřete vozidlo a uvolněte brzdy vozidla, ale nechejte zataženou parkovací brzdou.



### VÝSTRAHA

Prevence závažného či smrtelného zranění:

- **Nevystupujte z vozidla bez pevně zatažené parkovací brzdy. Pokud jste nechali vozidlo zapnuté, vozidlo se může náhle rozjet. Mohlo by dojít k vážnému nebo smrtelnému zranění vás nebo dalších osob.**
- **Když zastavíte ve svahu, nedržte vozidlo na místě pomocí pedálu akcelerace.**

### *Jízda s vozidlem po jeho zaparkování ve svahu*

1. Se zařazenou polohou P (parkování) zabrzděte, držte brzdový pedál sešlápnutý a poté:
  - Nastartujte vozidlo;
  - Zařadte rychlost; a
  - Uvolněte parkovací brzdu.
2. Pomalu uvolněte brzdový pedál.
3. Jedte pomalu, dokud se klíny pod koly přívěsu neuvolní.
4. Zastavte a pověřte někoho, aby klíny sebral a uložil.

### Údržba při tažení přívěsu

Vaše vozidlo bude potřebovat údržbu častěji, pokud taháte přívěs pravidelně. Mezi důležité položky, kterým je třeba věnovat vyšší pozornost, patří kapalina redukční převodovky, mazivo náprav a chladicí kapalina. Další důležitou položkou, kterou je nutné často kontrolovat, jsou brzdy. Pokud se chystáte na jízdu s přívěsem, je dobré zkontrolovat tyto položky před jízdou. Nezapomeňte na údržbu vašeho přívěsu a tažného zařízení. Dodržujte plán údržby, který jste obdrželi k přívěsu a pravidelně jej kontrolujte. Nejlepší je provádět kontrolu denně před každou jízdou. Nejdůležitější je, aby všechny matice a šrouby byly utažené.

### POZNÁMKA

Prevence poškození vozidla:

- **Kvůli vyšší zátěži během tažení přívěsu může za horkých dní a při jízdě do kopce dojít k přehřátí.**
- **Když táhnete přívěs, kontrolujte častěji kapalinu redukční převodovky.**

## HMOTNOST VOZIDLA

Dva štítky na středovém sloupku na straně řidiče ukazují, pro jakou hmotnost nákladu byl váš vůz uzpůsoben: informace o pneumatikách a nosnosti a certifikační štítek.

Před nakládáním vozidla se seznamte s následujícími termíny pro stanovení hmotnosti vozidla z technické specifikace vozidla a certifikačního štítku:

### Základní pohotovostní hmotnost

Toto je hmotnost vozidla včetně vysokonapěťového akumulátoru a veškeré standardní výbavy. Nezahrnuje cestující, náklad nebo volitelnou výbavu.

### Pohotovostní hmotnost vozidla

Toto je hmotnost nového vozidla plus veškeré dodatečné vybavení.

### Hmotnost nákladu

Tento údaj zahrnuje veškeré hmotnosti s výjimkou základní pohotovostní hmotnosti včetně nákladu a volitelné výbavy.

### Celkové zatížení náprav

Toto je celkové zatížení každé nápravy (přední a zadní) – včetně pohotovostní hmotnosti vozidla a užitečného zatížení.

### Celkové povolené zatížení nápravy

Toto je maximální povolené zatížení, které může nést každá náprava (přední nebo zadní). Tyto údaje jsou uvedeny na certifikačním štítku. Celkové zatížení každé nápravy nesmí nikdy překročit její celkové povolené zatížení.

### Celková hmotnost vozidla

Toto je základní celková hmotnost plus aktuální hmotnost nákladu plus cestujících.

### Maximální celková povolená hmotnost vozidla

Toto je maximální povolená hmotnost plně naloženého vozidla (včetně volitelné výbavy, příslušenství, cestujících a nákladu). Maximální celková povolená hmotnost vozidla je uvedena na certifikačním štítku na středovém sloupku na straně řidiče.

## Přetížení



### VÝSTRAHA

**Celkové povolené zatížení nápravy a celková povolená hmotnost vozidla pro vaše vozidlo jsou uvedeny na certifikačním štítku na středovém sloupku na straně řidiče (nebo předního spolujezdce). Překročení těchto hodnot může mít za následek nehodu nebo poškození vozidla. Hmotnost zatížení můžete vypočítat vážením položek (a osob) před naložením do vozidla. Dávejte si pozor, abyste vozidlo nepřetížili.**



# 7. Asistenční systém řidiče

Bezpečnost jízdy	
Asistenční systém pro prevenci srážky vpředu (FCA).....	7-2
Systém pro udržení v jízdním pruhu (LKA).....	7-26
Asistent prevence kolize v mrtvém úhlu (BCA).....	7-32
Varování pro bezpečné opuštění vozidla (SEW) .....	7-46
Asistent pro bezpečné opuštění vozidla (SEA) .....	7-52
Systém manuálního omezovače rychlosti (MSLA) .....	7-59
Systém inteligentního omezovače rychlosti (ISLA) .....	7-62
Systém kontroly pozornosti řidiče (DAW) .....	7-68
Systém monitorování mrtvého úhlu (BVM).....	7-74
Komfort jízdy	
Tempomat (CC).....	7-76
Adaptivní tempomat (SCC) .....	7-80
Adaptivní tempomat na bázi navigace (NSCC) .....	7-98
Systém pro řízení v jízdním pruhu (LFA).....	7-105
Asistent pro jízdu na dálnici (HDA) .....	7-109
Bezpečnost při parkování	
Zpětná kamera (RVM).....	7-121
Systém monitorování okolí vozu (SVM) .....	7-124
Asistent prevence kolize s vozidly v příčném směru při couvání (RCCA) .....	7-130
Varování vzdálenosti při parkování (couvání) (PDW).....	7-141
Varování vzdálenosti při parkování (jízda vpřed/couvání) (PDW).....	7-144
Asistent prevence kolize při parkování (couvání) (PCA) .....	7-149
Dálkový inteligentní parkovací asistent (RSPA) .....	7-157
Prohlášení o shodě .....	7-182

## ASISTENČNÍ SYSTÉM PRO PREVENCI SRÁŽKY VPŘEDU (FCA) (JE-LI VE VÝBAVĚ)

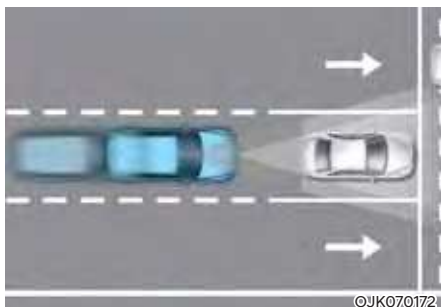

Asistenční systém pro prevenci srážky vpředu je určen k detekování a monitorování vozidla jedoucího vpředu nebo detekování chodce nebo cyklisty na vozovce a varovným hlášením a zvukovým varováním upozorní řidiče na hrozící kolizi a zahájí nouzové brzdění.

Pokud je vůz vybaven radary v předních rozích, pomáhá navíc při jízdě vysokou rychlostí asistenční systém pro prevenci srážky vpředu detekovat vozidla vpředu a v sousedních jízdních pruzích. Pokud při změně jízdního pruhu hrozí kolize, asistenční systém pro prevenci srážky vpředu zahájí nouzové brzdění, aby kolizi zabránil.

### Funkce Odbočování na křižovatce (je-li ve výbavě)

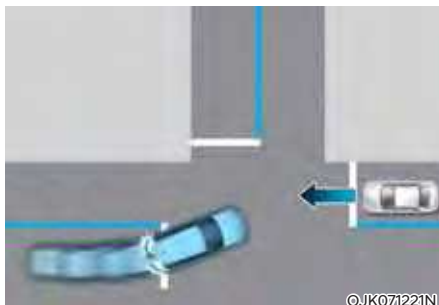

Funkce Odbočování na křižovatce pomáhá při odbočování vlevo (levostranné řízení) nebo vpravo (pravostranné řízení) na křižovatce zabránit srážce s protijedoucím vozidlem v sousedním jízdním pruhu pomocí nouzového brzdění.

### Funkce Vozidla v příčném směru na křižovatce (je-li ve výbavě)

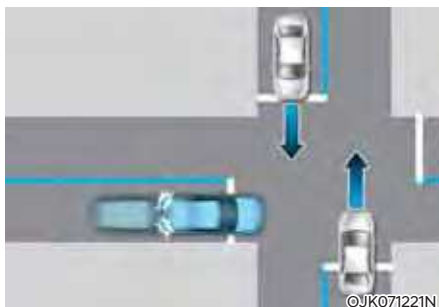

Funkce Vozidla v příčném směru na křižovatce pomáhá při projíždění křižovatkou pomocí nouzového brzdění zabránit srážce s příjíždějícími vozidly z levé nebo pravé strany.

### Funkce Protijedoucí vozidlo při změně jízdního pruhu (je-li ve výbavě)



[A]: Protijedoucí vozidlo

Funkce Protijedoucí vozidlo při změně jízdního pruhu pomáhá zabránit srážce s protijedoucím vozidlem při změně jízdního pruhu tím, že pomáhá řidiči s řízením.

### Funkce Vozidlo vpředu při změně jízdního pruhu (je-li ve výbavě)

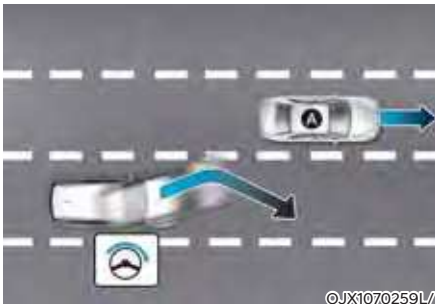

[A]: Vozidlo vpředu ve vedlejším pruhu

Funkce Vozidlo vpředu při změně jízdního pruhu pomáhá při změně jízdního pruhu zabránit kolizi s vozidlem jedoucím vpředu ve vedlejším pruhu tím, že pomáhá řidiči s řízením.

### Funkce vyhýbacího asistenta (je-li ve výbavě)



- Asistent řízení řidiče  
Funkce vyhýbacího asistenta pomůže zabránit srážce s vozidlem, chodcem nebo cyklistou vpředu ve stejném jízdním pruhu. Pokud je detekováno riziko kolize, funkce vyhýbacího asistenta varuje řidiče, a pokud se řidič snaží volantem kolizi zabránit, pomáhá mu s řízením.
- Vyhýbací asistent  
Funkce vyhýbacího asistenta pomáhá zabránit srážce s chodcem nebo cyklistou ve stejném jízdním pruhu. Pokud je detekováno riziko kolize, funkce vyhýbacího asistenta varuje řidiče, a pokud je v jízdním pruhu prostor pro vyhnutí se kolizi, pomůže řidiči s řízením.

## Detekční snímač



- [1]: Přední kamera, [2]: Přední radar,  
[3]: Přední rohový radar (je-li ve výbavě),  
[4]: Zadní rohový radar (je-li ve výbavě)

Umístění detekčních snímačů je znázorněno na obrázku výše.

## POZOR

Pro zachování optimálního výkonu detekčního snímače dodržujte následující opatření:

- Nikdy nerozebírejte detekční snímač ani sestavu snímače, ani je nevystavujte nárazu.
- Pokud došlo k výměně nebo opravě detekčních snímačů, doporučujeme vám nechat vozidlo zkontrolovat autorizovaným opravcem HYUNDAI.
- NIKDY nedávejte na čelní okno žádné příslušenství či nálepky ani čelní okno netóňte.
- Dejte mimořádný pozor, aby přední kamera zůstávala v suchu.
- Nikdy nedávejte na palubní desku žádné odrazivé předměty (například bílý papír či zrcátko).
- Do blízkosti krytu předního radaru neumísťujte rámeček na registrační značku ani nelepte cizí předměty jako nálepky, fólie nebo ochranné polepy nárazníku.
- Přední radar a kryt vždy udržujte v čistotě.

Na mytí vozidla používejte pouze měkké utěrky. Na snímač nebo jeho kryt nesměřujte proud tlakové vody.



- Pokud byl radar nebo jeho okolí vystaveno působení nadměrné síly, asistenční systém pro prevenci srážky vpředu nemusí fungovat správně, i když se na sdruženém přístroji nezobrazí varovné hlášení. Doporučujeme vám nechat vozidlo zkontrolovat u autorizovaného opravce HYUNDAI.
- Na opravu nebo výměnu poškozeného krytu předního radaru používejte pouze originální náhradní díly. Kryt předního radaru nelakujte.
- Vozidla vybavená předním a/nebo zadním rohovým radarem
  - Do blízkosti předního nebo zadního rohového radaru neumísťujte rámeček na registrační značku ani nelepte cizí předměty jako nálepky, fólie nebo ochranné polepy nárazníku.
  - Funkce nemusí fungovat správně, pokud byl vyměněn nárazník nebo bylo poškozeno okolí předního nebo zadního rohového radaru nebo byl nalakován.
  - Pokud je nainstalován přívěs, nosič apod., může to nepříznivě ovlivnit funkčnost zadního rohového radaru nebo asistenční systém pro prevenci srážky vpředu nemusí pracovat vůbec.

## Nastavení asistenčního systému pro prevenci srážky vpředu

### Nastavení funkcí



ONE1071206L

### Bezpečnost vpředu

Při zapnutí vozidla v menu Nastavení vyberte nebo zrušte výběr možnosti „Driver assistance → Forward safety“ a nastavte, zda se mají nebo nemají používat jednotlivé funkce.

- Je-li vybrána možnost „Active assist“ (Aktivní asistent), asistenční systém pro prevenci srážky vpředu varuje řidiče varovným hlášením, zvukovým varováním a vibracemi volantu v závislosti na úrovních rizika kolize. Podle rizika kolize se použije asistent brzdění nebo asistent řízení.
- Je-li vybrána možnost „Warning only“ (Pouze varování), asistenční systém pro prevenci srážky vpředu varuje řidiče varovným hlášením, zvukovým varováním a vibracemi volantu v závislosti na úrovních rizika kolize. Systém nebude pomáhat s brzděním a řízením (je-li ve výbavě). Řidič musí v případě potřeby sešlápnout brzdový pedál nebo provést zásah volantem.
- Pokud je vybrána možnost „Off“ (Vypnuto), asistenční systém pro prevenci srážky vpředu se vypne. Ve sdruženém přístroji se rozsvítí varovná kontrolka .

Řidič může z menu Nastavení na displeji LCD sledovat, zda je Asistenční systém pro prevenci srážky vpředu zapnutý nebo vypnutý. Pokud varovná kontrolka  zůstane po zapnutí asistenčního systému pro prevenci srážky vpředu rozsvícená, doporučujeme vám nechat vozidlo zkontrolovat autorizovaným opravcem HYUNDAI.



## Bezpečnost vpředu na křižovatce (je-li ve výbavě)

Při zapnutém vozidle vyberte v menu Nastavení možnost „Driver Assistance → Forward Safety → Forward Cross-Traffic Safety“, čímž zapnete funkci Projíždění křižovatkou. Zrušením výběru této možnosti funkci vypnete.

## VÝSTRAHA

Po opětovném nastartování vozidla se asistenční systém pro prevenci srážky vpředu vždy zapne. Pokud je však vybrána možnost „Off“ (Vypnuto), řidič by měl mít neustále přehled o okolí a jet bezpečně.

## POZOR

- Pokud je vybrána možnost „Warning only“ (Pouze varování), systém nebude pomáhat s brzděním a řízením (je-li ve výbavě).
- Nastavení pro funkci Bezpečnost vpředu zahrnuje možnosti „Základní funkce“, „Odbočování na křižovatce“, „Protijedoucí vozidlo při změně jízdního pruhu“, „Vedlejší vozidlo při změně jízdního pruhu“ a „Vyhýbací asistent“ (je-li ve výbavě).
- Pokud je funkce Bezpečnost vpředu nastavena na hodnotu „Vypnuto“, nebude funkce Projíždění křižovatkou fungovat ani v případě, že je zvolena funkce „Bezpečnost vpředu na křižovatce“ (je-li ve výbavě).
- Vibrace volantu lze zapnout nebo vypnout. V nabídce Nastavení vyberte možnost „Driver Assistance → Haptic Warning“.

## Informace

Asistenční systém pro prevenci srážky vpředu se vypne, když je vypnutý systém ESC stisknutím a podržením tlačítka ESC OFF. Ve sdruženém přístroji se rozsvítí varovná kontrolka .



ONE1071210L

### Rychlost varování

Při zapnutém vozidle vyberte v menu Nastavení možnost „Driver assistance → Warning timing“ a změňte rychlost varování asistenčního systému pro prevenci srážky vpředu.

Při dodání vozidla je rychlost varování nastavena na „Normal“ (Normální výstraha). Pokud změňte rychlost varování, může se změnit rychlost varování i jiných asistenčních systémů.



ONE1071182L

### Hlasitost varování

Při zapnutém vozidle vyberte v menu Nastavení možnost „Driver Assistance → Warning volume“ nebo „Sound → Driver Assist Warning → Warning Volume“ a změňte hlasitost varování asistenčního systému pro prevenci srážky vpředu na „High“ (Vysoká), „Medium“ (Střední) nebo „Low“ (Nízká).

Nicméně i když je vybrána možnost „Off“ (Vypnuto), hlasitost varování asistenčního systému pro prevenci srážky vpředu se nevypne, ale zvuk bude znít hlasitostí „Low“ (Nízká).

Pokud změňte hlasitost varování, může se změnit hlasitost varování i jiných asistenčních systémů.



### POZOR

- **Nastavení rychlosti a hlasitosti varování se vztahuje na všechny funkce asistenčního systému pro prevenci srážky vpředu.**
- **I když je pro rychlost varování vybráno „Normal“, pokud vozidlo vpředu náhle zastaví, rychlost varování vám může připadat opožděná.**
- **Rychlost varování „Late“ (Pozdější výstraha) zvolte, když je malá hustota provozu nebo jedete pomalu.**



### Informace

**Pokud je vozidlo opětovně nastartováno, zůstane zachováno poslední nastavení rychlosti a hlasitosti varování.**

### Činnost asistenčního systému pro prevenci srážky vpředu

#### Základní funkce

##### Varování a ovládání

Základní funkcí asistenčního systému pro prevenci srážky vpředu je varovat a ovládat vozidlo v závislosti na úrovni rizika kolize: „Varování před kolizí“, „Nouzové brzdění“ a „Zastavení vozidla a ukončení ovládání brzd“.



##### Varování před kolizí

- Jako varování řidiče před kolizí se na sdruženém přístroji zobrazí varovné hlášení „Collision warning“ (Varování před kolizí), zazní varovný zvuk a zavibruje volant.
- Pokud je vpředu detekováno vozidlo, funkce se uvede v činnost, pokud se rychlost vašeho vozidla pohybuje mezi přibližně 10 až 200 km/h.
- Pokud je vpředu detekován chodec nebo cyklista, funkce se uvede v činnost, pokud se rychlost vašeho vozidla pohybuje mezi přibližně 10 až 85 km/h.
- Je-li vybrána možnost „Active assist“ (Aktivní asistent), systém může pomáhat s brzděním.



##### Nouzové brzdění

- Jako varování řidiče o tom, že se provede nouzové brzdění, se na sdruženém přístroji zobrazí varovné hlášení „Emergency braking“ (Nouzové brzdění), zazní varovný zvuk a zavibruje volant.
- Pokud je vpředu detekováno vozidlo, funkce se uvede v činnost, pokud se rychlost vašeho vozidla pohybuje mezi přibližně 10 až 75 km/h.
- Pokud asistenční systém pro prevenci srážky vpředu vyhodnotí, že je obtížné vyhnout se kolizi i změnou jízdního pruhu, funkce se uvede v činnost, pokud je rychlost vozidla přibližně 10 až 100 km/h (je-li ve výbavě přední rohový radar).  
Rozsah činnosti funkce se může snížit v důsledku dopravní situace vpředu nebo v okolí vozidla.
- Pokud je vpředu detekován chodec nebo cyklista, funkce se uvede v činnost, pokud se rychlost vašeho vozidla pohybuje mezi přibližně 10 až 65 km/h.
- V případě nouzového brzdění funkce podpoří brzdění silným brzdovým zásahem, který pomáhá zabránit kolizi s vozidlem, chodcem nebo cyklistou vpředu.



ONE1071185L

### Zastavení vozidla a ukončení ovládání brzd

- Když vozidlo zastaví v důsledku nouzového brzdění, na sruženém přístroji se zobrazí varovné hlášení „Drive carefully“ (Jed'te opatrně). S ohledem na svou bezpečnost by měl řidič okamžitě sešlápnout brzdový pedál a zkontrolovat okolí.
- Ovládání brzdy skončí po zastavení vozidla nouzovým brzděním za dobu přibližně 2 sekund.

### Funkce Odbočování na křižovatce (je-li ve výbavě)

#### Varování a ovládání

Funkce Odbočování na křižovatce varuje řidiče a ovládá vozidlo v závislosti na úrovni rizika kolize: „Varování před kolizí“, „Nouzové brzdění“ a „Zastavení vozidla a ukončení ovládání brzd“.

#### ■ Levostranné řízení

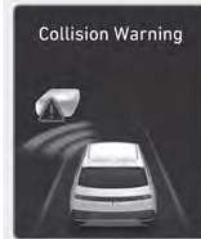

ONE1071186L

#### ■ Pravostranné řízení

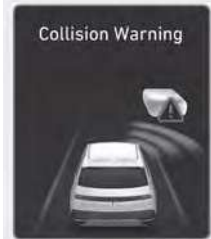

ONE1071187L

### Varování před kolizí

- Jako varování řidiče před kolizí se na sruženém přístroji zobrazí varovné hlášení „Collision warning“ (Varování před kolizí), zazní varovný zvuk a zavibruje volant.
- Funkce se uvede v činnost, pokud je rychlost vašeho vozidla v rozsahu přibližně 10 až 30 km/h a rychlost protijedoucího vozidla v rozsahu přibližně 30 až 70 km/h.
- Je-li vybrána možnost „Active assist“ (Aktivní asistent), systém může pomáhat s brzděním.



### Nouzové brzdění

- Jako varování řidiče o tom, že se provede nouzové brzdění, se na sdruženém přístroji zobrazí varovné hlášení „Emergency braking“ (Nouzové brzdění), zazní varovný zvuk a zavibruje volant.
- Funkce se uvede v činnost, pokud je rychlost vašeho vozidla v rozsahu přibližně 10 až 30 km/h a rychlost protijedoucího vozidla v rozsahu přibližně 30 až 70 km/h.
- V případě nouzového brzdění funkce podpoří brzdění silným brzdícím zásahem, který pomáhá zabránit kolizi s protijedoucím vozidlem.

### **i** Informace

**Pokud je sedadlo řidiče na levé straně, funkce Odbočování na křižovatce bude v činnosti, pouze když řidič odbočuje doleva. Pokud je sedadlo řidiče na pravé straně, funkce bude v činnosti, pouze když řidič odbočuje doprava.**



### Zastavení vozidla a ukončení ovládání brzd

- Když vozidlo zastaví v důsledku nouzového brzdění, na sdruženém přístroji se zobrazí varovné hlášení „Drive carefully“ (Jed'te opatrně). S ohledem na svou bezpečnost by měl řidič okamžitě sešlápnout brzdový pedál a zkontrolovat okolí.
- Ovládání brzdy skončí po zastavení vozidla nouzovým brzděním za dobu přibližně 2 sekund.

## Funkce Projíždění křižovatkou (je-li ve výbavě)

### Varování a ovládání

Funkce Projíždění křižovatkou varuje řidiče a ovládá vozidlo v závislosti na úrovni rizika kolize: „Varování před kolizí“, „Nouzové brzdění“ a „Zastavení vozidla a ukončení ovládání brzd“.



### Varování před kolizí

- Jako varování řidiče před kolizí se na sdruženém přístroji zobrazí varovné hlášení „Collision warning“ (Varování před kolizí), zazní varovný zvuk a zavibruje volant.
- Funkce se uvede v činnost, pokud je rychlost vašeho vozidla v rozsahu přibližně 10 až 30 km/h a rychlost ze strany příjezdějícího vozidla v rozsahu přibližně 10 až 60 km/h.
- Je-li vybrána možnost „Active assist“ (Aktivní asistent) a „Forward Cross-Traffic Safety“ (Bezpečnost vpředu na křižovatce), systém může pomáhat s brzděním.



### Nouzové brzdění

- Jako varování řidiče o tom, že se provede nouzové brzdění, se na sdruženém přístroji zobrazí varovné hlášení „Emergency braking“ (Nouzové brzdění), zazní varovný zvuk a zavibruje volant.
- Funkce se uvede v činnost, pokud je rychlost vašeho vozidla v rozsahu přibližně 10 až 30 km/h a rychlost ze strany příjezdějícího vozidla v rozsahu přibližně 10 až 20 km/h.
- V případě nouzového brzdění funkce podpoří brzdění silným brzdným zásahem, který pomáhá zabránit kolizi s vozidlem příjezdějícím ze strany.



### Zastavení vozidla a ukončení ovládání brzd

- Když vozidlo zastaví v důsledku nouzového brzdění, na sdruženém přístroji se zobrazí varovné hlášení „Drive carefully“ (Jed'te opatrně). S ohledem na svou bezpečnost by měl řidič okamžitě sešlápnout brzdový pedál a zkontrolovat okolí.
- Ovládání brzdy skončí po zastavení vozidla nouzovým brzděním za dobu přibližně 2 sekund.

### POZOR

**Pokud úhel střetu s vozidlem v příčném směru přesahuje určitý rozsah, může se varování a ovládání funkce Vozidla v příčném směru na křižovatce opozdit nebo nemusí fungovat.**

### **Funkce Protijedoucí vozidlo při změně jízdního pruhu (je-li ve výbavě)**

#### Varování a ovládání

Funkce Protijedoucí vozidlo při změně jízdního pruhu varuje řidiče a ovládá vozidlo v závislosti na úrovni rizika kolize: „Varování před kolizí“ a „Nouzové řízení“



#### Varování před kolizí

- Jako varování řidiče před kolizí se na sdruženém přístroji zobrazí varovné hlášení „Collision Warning“ (Varování před kolizí), zazní varovný zvuk a zavibruje volant.
- Tato funkce se uvede v činnost, pokud je rychlost vašeho vozidla v rozsahu přibližně 40 až 145 km/h, rychlost protijedoucího vozidla je vyšší než přibližně 10 km/h a relativní rychlost vzhledem k vašemu vozidlu je nižší než přibližně 200 km/h.



■ Levostranné řízení

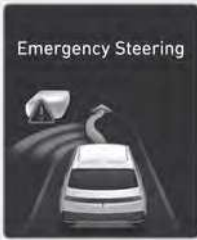

ONE1071124L

■ Pravostranné řízení

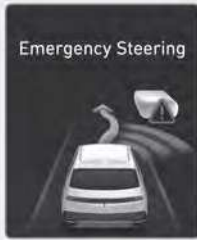

ONE1071125L

### Nouzové řízení

- Jako varování řidiče o tom, že se provede nouzové řízení, se na sdruženém přístroji zobrazí varovné hlášení „Emergency Steering“ (Nouzové řízení), zazní varovný zvuk a zavibruje volant.
- Tato funkce se uvede v činnost, pokud je rychlost vašeho vozidla v rozsahu přibližně 40 až 145 km/h, rychlost protijedoucího vozidla je vyšší než přibližně 10 km/h a relativní rychlost vzhledem k vašemu vozidlu je nižší než přibližně 200 km/h.
- V případě nouzového řízení je řízení podporováno funkcí, která má zabránit kolizi s protijedoucím vozidlem.

### ***Funkce Vozidlo vpředu při změně jízdního pruhu (je-li ve výbavě)***

#### Varování a ovládání

Funkce Vozidlo vpředu při změně jízdního pruhu varuje řidiče a ovládá vozidlo v závislosti na úrovni rizika kolize: „Varování před kolizí“ a „Nouzové řízení“

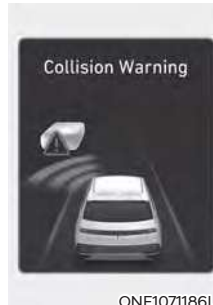

ONE1071186L



ONE1071187L

#### Varování před kolizí

- Jako varování řidiče před kolizí se na sdruženém přístroji zobrazí varovné hlášení „Collision Warning“ (Varování před kolizí), zazní varovný zvuk a zavibruje volant.
- Funkce bude v činnosti, když bude rychlost vozidla v rozsahu přibližně 40 až 145 km/h.



### Nouzové řízení

- Jako varování řidiče o tom, že se provede nouzové řízení, se na sdruženém přístroji zobrazí varovné hlášení „Emergency Steering“ (Nouzové řízení), zazní varovný zvuk a zavibruje volant.
- Funkce bude v činnosti, když bude rychlost vozidla v rozsahu přibližně 40 až 145 km/h.
- V případě nouzového řízení je řízení podpořeno funkcí, která pomáhá zabránit kolizi s vozidlem vpředu ve vedlejším pruhu.

### POZOR

**Funkce Vozidlo vpředu při změně jízdního pruhu se neuvádí v činnost, pokud je rychlost vozidla vpředu ve vedlejším pruhu 0 km/h.**

### **Funkce vyhýbacího asistenta (je-li ve výbavě)**

#### Varování a ovládání

Funkce vyhýbacího asistenta varuje řidiče a řídí vozidlo pomocí „nouzového řízení“.



### Nouzové řízení (asistent řízení řidiče)

- Jako varování řidiče o tom, že se provede nouzové řízení, se na sdruženém přístroji zobrazí hlášení „Emergency Steering“ (Nouzové řízení), zazní varovný zvuk a zavibruje volant.
- Funkce bude v činnosti, když bude rychlost vozidla v rozsahu přibližně 40 až 85 km/h.
- Pokud hrozí kolize s vozidlem, chodcem nebo cyklistou jedoucím před vámi, systém bude pomáhat s řízením, aby zabránil kolizi, když se řidič pokouší řízením kolizi vyhnout.



### Nouzové řízení (vyhýbací asistent)

- Jako varování řidiče o tom, že se provede nouzové řízení, se na sdruženém přístroji zobrazí hlášení „Emergency Steering“ (Nouzové řízení), zazní varovný zvuk a zavibruje volant.
- Funkce bude v činnosti, když bude rychlost vozidla v rozsahu přibližně 65 až 75 km/h.
- Pokud existuje vysoké riziko kolize s chodcem a cyklistou vpředu a rychlost vozidla je v provozním rozsahu pro nouzové brzdění, systém bude pomáhat s řízením, aby kolizi zabránil, pokud je v jízdním pruhu prostor k zabránění kolizi.

### POZOR

- Při nouzovém řízení se může volant automaticky otáčet.
- Nouzové řízení se automaticky vypne, jakmile pominou rizikové faktory. Řidič musí v případě potřeby ovládat volant.
- Nouzové řízení nemusí fungovat nebo se může během provozu vypnout, pokud řidič volant drží pevně nebo jím otáčí v opačném směru.
- Pokud systém pomáhá s řízením, aby zabránil kolizi s vozidlem, chodcem a cyklistou, vyhýbací asistent se vypne, pokud se očekává kolize s jinými objekty (vozidly, chodci nebo cyklisty).
- Vyhýbací asistent se nemusí uvést činnost, pokud není v jízdním pruhu dostatečný prostor pro vyhnutí se kolizi.

### Informace

Podrobnosti o varovných hlášeních najdete v pasáži Varování před kolizí v části „Základní funkce“.



## VÝSTRAHA

Při používání asistenčního systému pro prevenci srážky vpředu dodržujte následující opatření:

- Pro vaši bezpečnost měňte Nastavení až po zaparkování vozidla na bezpečném místě.
- Je-li vybrána možnost „Active assist“ (Aktivní asistent) nebo „Warning only“ (Pouze varování), při vypnutí funkce ESC stisknutím a podržením tlačítka ESC OFF se asistenční systém pro prevenci srážky vpředu automaticky vypne. V takovém případě nelze asistenční systém pro prevenci srážky vpředu nastavit z menu Nastavení a na sdruženém přístroji se rozsvítí varovná kontrolka , což je normální. Pokud je funkce ESC zapnutá stisknutím tlačítka ESC OFF, asistenční systém pro prevenci srážky vpředu zachová poslední nastavení.
- Asistenční systém pro prevenci srážky vpředu není v činnosti ve všech situacích ani nemůže zabránit všem kolizím.
- Řidič musí nést odpovědnost za ovládání vozidla. Nespolehejte se pouze na asistenční systém pro prevenci srážky vpředu. Místo toho udržujte bezpečnou brzdou vzdálenost a v případě potřeby sešlápněte brzdový pedál, abyste snížili rychlost jízdy nebo zastavili vozidlo.
- Nikdy záměrně nezkoušejte činnost asistenčního systému pro prevenci srážky vpředu s osobami, předměty atd. Může dojít k vážnému zranění nebo usmrcení.
- Asistenční systém pro prevenci srážky vpředu se nemusí uvést v činnost, pokud řidič sešlápně brzdový pedál, aby nedošlo ke kolizi.

- V závislosti na stavu vozovky a jízdních podmínkách může asistenční systém pro prevenci srážky vpředu varovat řidiče pozdě nebo jej nemusí varovat vůbec.
- Během činnosti asistenčního systému pro prevenci srážky vpředu může vozidlo náhle zastavit a způsobit tak zranění cestujících a pohyb volných předmětů. Vždy mějte zapnutý bezpečnostní pás a udržujte volné předměty zajištěné.
- Pokud se zobrazuje varovné hlášení jakéhokoli jiného systému nebo se vydává varovný zvuk, nemusí se zobrazit varovné hlášení asistenčního systému pro prevenci srážky vpředu a nemusí zaznít jeho varovný zvuk.
- Pokud je prostředí hlučné, nemusíte slyšet varovný zvuk asistenčního systému pro prevenci srážky vpředu.
- V závislosti na jízdních podmínkách se asistenční systém pro prevenci srážky vpředu může vypnout nebo nemusí fungovat správně, nebo se může uvést činnost bezdůvodně.



## VÝSTRAHA

- I když nastane problém s asistenčním systémem pro prevenci srážky vpředu, běžný provoz brzd vozidla nebude narušen.
- Při nouzovém brzdění se ovládání brzd asistenčním systémem pro prevenci srážky vpředu automaticky ukončí, když řidič důrazně sešlápně pedál akcelerace nebo provede prudký zásah volantem.



## POZOR

- Rozsah rychlostí pro činnost asistenčního systému pro prevenci srážky vpředu se může zmenšit v závislosti na podmínkách vozidla, chodce a cyklisty vpředu nebo okolí. Asistenční systém pro prevenci srážky vpředu může řidiče pouze varovat nebo se nemusí uvést činnost.
- Asistenční systém pro prevenci srážky vpředu bude zasahovat za určitých podmínek na základě posouzení úrovně rizika podle situace protijedoucího vozidla, směru jízdy, rychlosti a okolí.
- Pokud se očekává kolize s okolním vozidlem, funkce asistenta pro změnu jízdního pruhu, asistenta pro změnu jízdního pruhu a asistenta pro vyhýbání se řízení řidiče pouze varují (pokud je jimi vozidlo vybaveno).



## Informace



V situaci bezprostředně hrozící kolize může asistenční systém pro prevenci srážky vpředu řídit brzdění, pokud řidič nebrzdí dostatečně.

## Porucha a omezení funkce asistenčního systému pro prevenci srážky vpředu

### Porucha asistenčního systému pro prevenci srážky vpředu





OTM070094N

Pokud asistenční systém pro prevenci srážky vpředu nefunguje správně, zobrazí se varovné hlášení „Check Forward Safety“ (Zkontrolujte systémy pro bezpečnost vpředu) a na sdruženém panelu se rozsvítí varovné kontrolky  a . Doporučujeme vám nechat vozidlo zkontrolovat u autorizovaného opravce HYUNDAI.

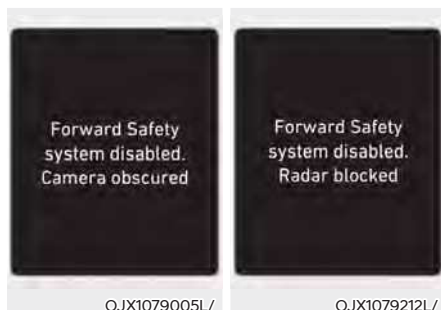
### Vypnutí asistenčního systému pro prevenci srážky vpředu



Pokud je čelní okno v místě, kde se nachází přední kamera, kryt předního radaru, nárazník nebo snímač pokryté cizím materiálem, jako je sníh nebo kapky deště, může to snížit detekční schopnost a dočasně omezit nebo vypnout asistenční systém pro prevenci srážky vpředu.

Pokud k tomu dojde, zobrazí se varovné hlášení „Forward safety system disabled. Camera obscured“ (Systémy pro bezpečnost vpředu jsou vypnuté. Kamera je zakrytá.) nebo „Forward safety system disabled. Radar blocked“ (Systémy pro bezpečnost vpředu jsou vypnuté. Radar je zakrytý.) a na sduženém přístroji se rozsvítí varovné kontrolky  a .

Po odstranění sněhu, kapek deště nebo cizího materiálu bude asistenční systém pro prevenci srážky vpředu pracovat běžným způsobem.

Pokud asistenční systém pro prevenci srážky vpředu po odstranění zakrytí (sníh, kapky deště nebo cizí materiál či objekty, včetně přívěsu, vozíku apod. ze zadního nárazníku) nepracuje běžným způsobem, doporučujeme vám nechat vozidlo zkontrolovat u autorizovaného opravce HYUNDAI.

### VÝSTRAHA

- I když se na sduženém přístroji varovné hlášení nezobrazí nebo se varovná kontrolka nerozsvítí, asistenční systém pro prevenci srážky vpředu nemusí fungovat správně.
- Asistenční systém pro prevenci srážky vpředu nemusí fungovat správně v oblasti (např. v otevřeném terénu), kde nejsou po zapnutí vozidla detekovány žádné předměty.

### Omezení funkce asistenčního systému pro prevenci srážky vpředu

Asistenční systém pro prevenci srážky vpředu nemusí fungovat běžným způsobem nebo může fungovat neočekávaně za následujících okolností:

- Detekční snímač nebo okolí jsou neočištěné nebo poškozené.
- Teplota v okolí přední kamery je vysoká nebo nízká z důvodu vlivu okolního prostředí.
- Objektiv kamery je zastíněn kvůli tónování, fólii nebo vrstvě na čelním okně, poškození skla nebo cizímu materiálu (nálepka, hmyz atd.) na skle.
- Vlhkost na čelním okně není odstraněna nebo přimrzla.
- Kapalina do ostřikovače je stříkána nepřetržitě nebo je zapnutý stěrač.
- Jízda v hustém dešti nebo sněžení nebo v husté mlze.
- Zorné pole přední kamery je omezeno v důsledku oslnění sluncem.
- Pouliční osvětlení nebo světlo protijedoucího vozidla se odrazí na mokřém povrchu vozovky, například od louží na silnici.
- Na palubní desce je umístěn předmět.

- Vozidlo je taženo.
- Okolní prostředí je velmi silně osvětlené.
- Okolní prostředí je velmi tmavé, například v tunelu apod.
- Okolní osvětlení se náhle změní, například při vjezdu do tunelu nebo jeho opuštění.
- Okolní osvětlení je slabé a světlomety nesvítlí nebo nesvítlí dost jasně.
- Vozidlo projíždí párou, kouřem nebo stínem.
- Je detekována pouze část vozidla, chodce nebo cyklista.
- Před vozidlem je autobus, těžký nákladní automobil, nákladní automobil s neobvykle tvarovaným nákladem, přívěsem apod.
- Vozidlo vpředu nemá žádná koncová světla, jeho koncová světla jsou umístěna neobvykle apod.
- Okolní osvětlení je slabé a koncová světla nesvítlí nebo nesvítlí dost jasně.
- Zadní část vozidla vpředu je malá nebo vozidlo nevypadá normálně, například když je vozidlo nakloněno, převráceno nebo je vidět boční část vozidla atd.
- Světla výška předního vozidla je nízká nebo vysoká.
- Před vámi se náhle objeví vozidlo, chodec nebo cyklista.
- Zadní nárazník v blízkosti předního radaru utrpěl náraz, je poškozený, nebo byl přední radar přemístěn ze své původní polohy.
- Teplota v okolí předního radaru je vysoká nebo nízká.
- Jízda tunelem nebo železným mostem.
- Jízda v rozlehlých místech, kde je málo vozidel nebo konstrukcí (např. poušť, louka, předměstí atd.).
- Jízda v blízkosti kovových konstrukcí jako staveniště, železnice atd.
- V blízkosti se nachází materiál, který se velmi dobře odráží na předním radaru, například zábradlí, blízké vozidlo atd.
- Cyklista vpředu jede na kole vyrobeném z materiálu, který neodráží přední radar.
- Vozidlo vpředu je detekováno pozdě.
- Vozidlo vpředu je náhle blokováno překážkou.
- Vozidlo vpředu náhle změní jízdní pruh nebo náhle sníží rychlost.
- Vozidlo vpředu má deformovaný tvar.
- Rychlost vozidla vpředu je vysoká nebo nízká.
- Vozidlo vpředu se začne pohybovat v opačném směru vašeho vozidla, aby se vyhnulo kolizi.
- Před vámi je vozidlo a vaše vozidlo při nízké rychlosti změní jízdní pruh.
- Vozidlo vpředu je pokryto sněhem.
- Opouštíte jízdní pruh nebo se do něj vracíte.
- Jízda je nestabilní.
- Jste na kruhovém objezdu a vozidlo před vámi není detekováno.
- Stále jedete v kruhu.
- Vozidlo vpředu má neobvyklý tvar.
- Vozidlo vpředu jede do kopce nebo z kopce.
- Chodec nebo cyklista není plně detekován, například pokud se chodec naklání nebo nejde zcela vzpřímeně.
- Chodec nebo cyklista má na sobě oděv nebo vybavení, které ztěžuje jeho identifikaci jako chodce nebo cyklistu.



Ilustrace nahoře znázorňuje obraz, který přední kamera a přední radar detekuje jako vozidlo, chodce a cyklistu.

- Chodec nebo cyklista vpředu se pohybuje velmi rychle.
  - Chodec nebo cyklista vpředu je malého vzrůstu nebo zaujímá pozici těla s nízkou výškou.
  - Chodec nebo cyklista vpředu má omezenou hybnost.
  - Chodec nebo cyklista vpředu se pohybuje napříč vůči směru jízdy.
  - Před vozidlem je skupina chodců, cyklistů nebo velký dav.
  - Chodec nebo cyklista má na sobě oblečení, které splývá s pozadím, takže je obtížné jej detekovat.
  - Chodce nebo cyklistu je obtížné odlišit od podobně tvarované struktury v okolí.
- Jedete kolem chodce, cyklisty, dopravních značek, konstrukcí atd. poblíž křižovatky.
  - Jedete po parkovišti.
  - Jízda mýtnou bránou, po staveništi, nezpevněné cestě, částečně zpevněné cestě, nerovné vozovce, přes zpomalovací prahy apod.
  - Jízda ve svahu, po klikaté silnici apod.
  - Jízda po silnici se stromy nebo pouličními světly po stranách.
  - Nekvalitní vozovka způsobuje přílišné vibrace vozidla během jízdy.
  - Výška vašeho vozidla je nízká nebo vysoká kvůli těžkému nákladu, neobvyklému tlaku v pneumatikách apod.
  - Jízda po úzké silnici s přerostlými stromy nebo trávou.
  - Dochází k rušení elektromagnetickými vlnami, jako je jízda v oblasti se silnými rádiovými vlnami nebo elektrickým rušením



**Funkce Vozidla v příčném směru na křižovatce, Protijedoucí vozidlo při změně jízdního pruhu, Vozidlo vpředu při změně jízdního pruhu, Vyhýbací asistent (je-li ve výbavě)**

- Teplota v okolí předního nebo zadního rohového radaru je vysoká nebo nízká.
- U zadního rohového radaru je instalován přívěs nebo nosič.
- Přední nebo zadní rohový radar je zakrytý sněhem, kapkami deště, nečistotami apod.
- Nárazník v blízkosti předního nebo zadního rohového radaru je zakrytý předměty, jako je nálepka, kryt nárazníku, nosič kol atd.
- Zadní nárazník v blízkosti předního nebo zadního rohového radaru utrpěl náraz, je poškozený, nebo byl radar přemístěn ze své původní polohy.
- Přední rohový radar nebo zadní rohový radar je blokován jinými vozidly, stěnami nebo sloupky
- Jedete po nájezdu na dálnici.
- Jízda po silnici se zdvojenou konstrukcí svodidel nebo stěny.
- Druhé vozidlo jede velmi těsně za vaším vozidlem nebo projíždí v těsné blízkosti kolem vašeho vozidla.
- Rychlost druhého vozidla je tak vysoká, že kolem vašeho vozidla projede během krátké doby.
- Vaše vozidlo projíždí kolem druhého vozidla
- Vaše vozidlo nastartuje ve stejnou chvíli jako vozidlo vedle vás a rozjede se.
- Vozidlo ve vedlejší jízdní pruhu přejede dva jízdní pruhy směrem od vás nebo přejede přes dva jízdní pruhy do vedlejšího jízdního pruhu.
- Je detekován motocykl nebo jízdní kolo.
- Je detekováno vozidlo, jako je plochý přívěs.
- Je detekováno velké vozidlo, jako je autobus nebo nákladní automobil.
- Je detekována pohybující se malá překážka, jako je chodec, zvíře, nákupní vozík nebo dětský kočárek.
- Je detekováno vozidlo s nízkou výškou, například sportovní vůz.
- Jízdní pruh je špatně viditelný kvůli cizím materiálům, jako je déšť, sníh, prach, písek, olej a kaluže vody.
- Barva značení jízdního pruhu není odlišitelná od vozovky.

- V blízkosti jízdního pruhu je na silnici značení nebo značení na silnici vypadá podobně jako značení jízdního pruhu.
- Na značení jízdního pruhu dopadá stín od středového dělicího pásu, stromů, zábradlí, protihlukových bariér apod.
- Počet jízdních pruhů se zvyšuje či snižuje nebo se čáry jízdních pruhů kříží.
- Je jízdní pruh vyznačený více než dvěma liniemi.
- Značení jízdních pruhů je komplikované nebo je nahrazují konstrukce například u staveniště.
- Na silnici je jiné značení, jako jsou klikaté pruhy, značení přechodu pro chodce a dopravní značky.
- Jízdní pruh náhle zmizí, například na křižovatce.
- Pruh je velmi široký nebo úzký.
- Obrubník nebo okraj vozovky bez vyznačeného jízdního pruhu.
- Vozidlo jedoucí vpředu jede jednou stranou po značení jízdního pruhu.
- Vzdálenost k vozidlu vpředu je velmi krátká.

### VÝSTRAHA

- Jízda v zatáčkách



**Asistenční systém pro prevenci srážky vpředu nemusí detekovat jiná vozidla, chodce nebo cyklisty před vámi na klikatých silnicích, které nepříznivě ovlivňují funkci snímačů. V důsledku toho nemusí k varování či pomoci s brzděním nebo řízením (je-li ve výbavě) dojít, když je to potřeba.**

**Při projíždění zatáčkou musíte zachovávat bezpečnou brzdovou vzdálenost a v případě potřeby volantem změnit směr jízdy nebo sešlápnout brzdový pedál pro snížení rychlosti a zachování bezpečné brzdné vzdálenosti.**



©ADAS015



OADAS017

OADAS019

**Asistenční systém pro prevenci srážky vpředu** může při jízdě po klikaté silnici detekovat vozidlo, chodce nebo cyklistu ve vedlejším jízdním pruhu nebo mimo jízdní pruh.

Pokud k tomu dojde, asistenční systém pro prevenci srážky vpředu může varovat řidiče a pomáhat s brzděním nebo řízením (je-li ve výbavě) bezdůvodně. Neustále si udržujte přehled o dopravní situaci kolem vozidla.

- **Jízda ve svahu**



OADAS012



OADAS010

OADAS011

Asistenční systém pro prevenci srážky vpředu nemusí při jízdě do kopce nebo z kopce, při níž je nepříznivě ovlivněna funkce snímačů, detekovat jiná vozidla, chodce nebo cyklisty před vámi.

To může mít za následek bezdůvodné varování nebo pomoc s brzděním nebo řízením (je-li ve výbavě), nebo nemusí k varování či pomoci s brzděním nebo řízením (je-li ve výbavě) dojít, když je to potřeba.

Rychlost vozidla se také může rychle snížit, když je náhle detekováno vozidlo, chodce nebo cyklista vpředu.

Při jízdě do kopce nebo z kopce vždy sledujte dopravní situaci a v případě potřeby změňte volantem směr jízdy a sešlápnutím brzdového pedálu zpomalte, abyste udrželi bezpečnou vzdálenost.

### • Změna jízdního pruhu



[A]: Vaše vozidlo

[B]: Vozidlo přejíždějící do jiného jízdního pruhu

Když do vašeho jízdního pruhu vjede ze sousedního pruhu jiné vozidlo, nebude snímačem rozpoznáno, dokud se nedostane do detekčního rozsahu snímače. Asistenční systém pro prevenci srážky vpředu nemusí vozidlo okamžitě detekovat, když vozidlo náhle přejíždí do jiného jízdního pruhu. V takovém případě musíte udržovat bezpečnou brzdovou vzdálenost a v případě potřeby změnit volantem směr jízdy a sešlápnutím brzdového pedálu zpomalit, abyste udrželi bezpečnou vzdálenost.



[A]: Vaše vozidlo

[B]: Vozidlo přejíždějící do jiného jízdního pruhu

[C]: Vozidlo ve stejném jízdním pruhu

Když vozidlo před vámi vyjíždí z jízdního pruhu, asistenční systém pro prevenci srážky vpředu nemusí okamžitě detekovat vozidlo, které je před vámi nyní. V takovém případě musíte udržovat bezpečnou brzdovou vzdálenost a v případě potřeby změnit volantem směr jízdy a sešlápnutím brzdového pedálu zpomalit, abyste udrželi bezpečnou vzdálenost.

- Detekování vozidla



Pokud vozidlo před vámi veze náklad přesahující směrem dozadu, nebo pokud má vozidlo před vámi vyšší světelnou výšku, je nutná zvýšená pozornost. Asistenční systém pro prevenci srážky vpředu nemusí být schopný detekovat náklad přesahující z vozidla. V takových případech musíte zachovávat bezpečnou brzdovou vzdálenost od předmětu nejméně vzadu a v případě potřeby změnit volantem směr jízdy a sešlápnutím brzdového pedálu zpomalit, abyste udrželi bezpečnou vzdálenost.

## VÝSTRAHA

- Při tažení přívěsu nebo jiného vozidla vám doporučujeme z bezpečnostních důvodů vypnout asistenční systém pro prevenci srážky vpředu.
- Asistenční systém pro prevenci srážky vpředu může zasáhnout, pokud jsou detekovány objekty, které mají podobný tvar nebo vlastnosti jako vozidla, chodci a cyklisti.
- Asistenční systém pro prevenci srážky vpředu nereaguje na předměty, jako jsou jízdni kola, motocykly nebo menší předměty opatřené koly, jako jsou zavazadla, nákupní vozíky nebo kočárky.
- Asistenční systém pro prevenci srážky vpředu nemusí fungovat běžným způsobem, pokud je rušen silnými elektromagnetickými vlnami.
- Asistenční systém pro prevenci srážky vpředu nemusí fungovat po dobu 15 sekund po nastartování vozidla nebo po inicializaci přední kamery.

## SYSTÉM PRO UDRŽENÍ V JÍZDNÍM PRUHU (LKA) (JE-LI VE VÝBAVĚ)

Systém pro udržení v jízdním pruhu detekuje značení jízdního pruhu (nebo okraje vozovky), když rychlost vozidla přesahuje určitou hodnotu. Systém pro udržení v jízdním pruhu varuje řidiče, pokud vozidlo opustí jízdní pruh bez použití směrového světla, nebo automaticky pomůže řidiči s řízením, aby zabránil vyjetí vozidla z jízdního pruhu.

### Detekční snímač



[1]: Přední kamera

Přední kamera slouží jako detekční snímač pro detekci značení jízdního pruhu (nebo okrajů vozovky).

Umístění detekčního snímače je znázorněno na obrázku výše.



### POZOR

Podrobnosti o opatřeních pro přední kameru naleznete v části „Asistenční systém pro prevenci srážky vpředu (FCA)“ v této kapitole.

## Nastavení systému pro udržení v jízdním pruhu

### Nastavení funkcí



### Bezpečnost jízdy v pruzích

Při zapnutém vozidle v menu Nastavení vyberte nebo zrušte výběr možnosti „Driver assistance → Lane safety“ a nastavte, zda se mají nebo nemají používat jednotlivé funkce.

- Je-li zvolena možnost „Assist“ (Asistent), systém pro udržení v jízdním pruhu automaticky pomůže řidiči s řízením při detekci opouštění jízdního pruhu, aby zabránil vyjetí vozidla z jeho jízdního pruhu.
- Je-li vybrána možnost „Warning only“ (Pouze varování), systém pro udržení v jízdním pruhu varuje řidiče varovným zvukem a vibracemi volantu, když je detekováno opouštění jízdního pruhu. Řidič musí ovládat řízení vozidla.
- Pokud je vybrána možnost „Off“ (Vypnuto), systém pro udržení v jízdním pruhu se vypne. Kontrolka  na sdruženém přístroji zhasne.





### VÝSTRAHA

- Pokud je vybrána možnost „Warning only“ (Pouze varování), systém nebude pomáhat s řízením.
- Systém pro udržení v jízdním pruhu nebude ovládat volant, když vozidlo pojede středem jízdního pruhu.
- Pokud je vybrána možnost „Off“ (Vypnuto), řidič by měl mít neustále přehled o okolí a ovládat řízení vozidla.

## Zapnutí a vypnutí systému pro udržení v jízdním pruhu



ONE1071157

- Kromě Evropy, Austrálie a Ruska  
Při zapnutí vozidla zapnete systém pro udržení v jízdním pruhu stisknutím tlačítka asistenta pro jízdu v pružích na volantu. Ve sdruženém přístroji se rozsvítí šedá kontrolka .  
Opětovným stisknutím a přidržením tlačítka funkci vypnete.  
Při opětovném nastartování vozidla se zachová poslední nastavení systému pro udržení v jízdním pruhu.
- Pro Evropu, Austrálii, Rusko  
Systém pro udržení v jízdním pruhu se zapne při každém nastartování vozidla. Ve sdruženém přístroji se rozsvítí šedá kontrolka .  
Když je zapnutý systém pro udržení v jízdním pruhu, stisknutím a podržením tlačítka asistenta pro jízdu v pružích funkci vypnete.

## **i** Informace

- Krátkým stisknutím tlačítka asistenta pro jízdu v pružích se zapne nebo vypne systém pro řízení v jízdním pruhu.
- Když je systém pro udržení v jízdním pruhu vypnutý tlačítkem asistenta pro jízdu v pružích, nastavení bezpečnosti jízdy v pružích se také vypne.



ONE1071182L

## Hlasitost varování

Při zapnutém vozidle vyberte v menu Nastavení možnost „Driver Assistance → Warning volume“ nebo „Sound → Driver Assist Warning → Warning Volume“ a změňte hlasitost varování systému pro udržení v jízdním pruhu na „High“ (Vysoká), „Medium“ (Střední) nebo „Low“ (Nízká).

I když je však vybrána možnost „Off“ (Vypnuto), hlasitost varování o nepřítomnosti rukou na volantu se nevypne. Funkce vibrací volantu také zůstane zapnutá, i když je vybrána možnost „Off“ (Vypnuto).

Pokud změňte hlasitost varování, může se změnit hlasitost varování i jiných asistenčních systémů.

### Činnost systému pro udržení v jízdním pruhu

#### Varování a ovládání

Systém pro udržení v jízdním pruhu varuje řidiče a řídí vozidlo vybavené systémem varování při opuštění jízdního pruhu a systémem pro udržení v jízdním pruhu.



#### Systém varování při opuštění jízdního pruhu

- Jako varování řidiče, že vozidlo vyjíždí z promítaného jízdního pruhu vpředu, bude ve sdruženém přístroji blikat zelená kontrolka . Na sdruženém přístroji bude rovněž blikat čára jízdního pruhu podle toho, kterým směrem vozidlo vyjíždí a bude znít varovný zvuk. Rovněž zavibruje volant.
- Systém pro udržení v jízdním pruhu bude v činnosti, když bude rychlost vozidla v rozsahu přibližně 60 až 200 km/h.

#### Systém pro udržení v jízdním pruhu

- Jako varování řidiče, že vozidlo vyjíždí z promítaného jízdního pruhu vpředu, bude ve sdruženém přístroji blikat zelená kontrolka . Systém rovněž provede volantem řídicí zásah, aby vozidlo zůstalo uvnitř jízdního pruhu.
- Systém pro udržení v jízdním pruhu bude v činnosti, když bude rychlost vozidla v rozsahu přibližně 60 až 200 km/h.



#### Varování o nepřítomnosti rukou na volantu

Pokud řidič na několik sekund sundá ruce z volantu, na sdruženém přístroji se zobrazí varovné hlášení „Place hands on the steering wheel“ (Dejte ruce na volant.) (nebo „Keep hands on the steering wheel“ (Mějte ruce na volant)) a postupně bude vydáván varovný zvuk.



## VÝSTRAHA

- Systém nemusí pomáhat s řízením, pokud volant držíte velmi pevně nebo je natočen o více než určitý úhel.
- Systém pro udržení v jízdním pruhu nefunguje vždy. Je odpovědností řidiče, aby vždy bezpečně řídil vozidlo a udržoval vozidlo v příslušném jízdním pruhu.
- Hlášení varování o nepřítomnosti rukou na volantu se může v závislosti na jízdních podmínkách zobrazit opožděně. Vždy mějte za jízdy ruce na volantu.
- Pokud je volant držen velmi lehce, může se hlášení varování o nepřítomnosti rukou na volantu zobrazit, protože systém pro udržení v jízdním pruhu nemusí rozeznat, že má řidič ruce na volantu.
- Pokud na volant připevníte nějaké předměty, varování o nepřítomnosti rukou na volantu nemusí fungovat správně.

## Informace

- Podrobnosti o nastavení funkcí multimediálního systému naleznete v části „Nastavení vozidla“ v kapitole 4.
- Když jsou detekovány značky jízdního pruhu (nebo okraje vozovky), barva čar jízdního pruhu na sdruženém přístroji se změní z šedé na bílou a rozsvítí se zelená kontrolka .
- Při detekci značení jízdních pruhů (nebo okrajů vozovky) a zapnutí asistenta pro změnu jízdního pruhu na dálnici se mohou čáry jízdních pruhů na sdruženém přístroji změnit na zelené.

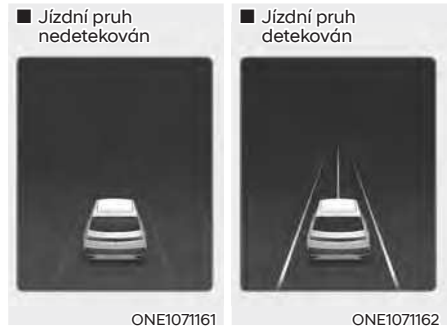

- I když systém pro udržení v jízdním pruhu pomáhá s řízením, řidič může stále ovládat volant.
- Ovládání volantu může v případě, že systém pro udržení v jízdním pruhu pomáhá s řízením, vyžadovat vyšší nebo nižší sílu než v situaci, kdy systém v činnosti není.

## Porucha a omezení funkce systému pro udržení v jízdním pruhu

### Porucha systému pro udržení v jízdním pruhu



Pokud systém pro udržení v jízdním pruhu nefunguje správně, zobrazí se varovné hlášení „Check Lane Safety system“ (Zkontrolujte systém pro bezpečnost jízdy v pruzích) a na sdruženém přístroji se rozsvítí žlutá kontrolka . Pokud tato situace nastane, doporučujeme vám nechat vozidlo zkontrolovat u autorizovaného opravce HYUNDAI.

### Omezení funkce systému pro udržení v jízdním pruhu

Systém pro udržení v jízdním pruhu nemusí fungovat běžným způsobem nebo může fungovat neočekávaně za následujících okolností:

- Jízdní pruh je znečištěný nebo obtížně rozeznatelný, protože:
  - Značení jízdního pruhu (nebo okraj vozovky) je pokryto srážkovou vodou, sněhem, prachem, olejem apod.
  - Je obtížné odlišit barvu čar jízdního pruhu (nebo okraje vozovky) od povrchu vozovky.

- Na silnici blízko jízdního pruhu je jiné značení (nebo okraje vozovky) nebo značení (nebo okraje vozovky) na silnici vypadá podobně jako značení jízdního pruhu (nebo okraj vozovky).
  - Značení jízdního pruhu (nebo okraj vozovky) je nezřetelné nebo poškozené.
  - Na značení jízdního pruhu (nebo okraj vozovky) dopadá stín od středového dělicího pásu, stromů, zábradlí, protihlukových bariér apod.
- Počet jízdních pruhů se zvyšuje či snižuje nebo se čáry jízdních pruhů (nebo okrajů vozovky) kříží.
  - Jízdní pruh (nebo okraj vozovky) je vyznačený více než dvěma liniemi.
  - Značení jízdních pruhů (nebo okrajů vozovky) je komplikované nebo je nahrazují konstrukce například u staveníště.
  - Na silnici je jiné značení, jako jsou klikaté pruhy, značení přechodu pro chodce a dopravní značky.
  - Jízdní pruh náhle zmizí, například na křižovatce.
  - Jízdní pruh nebo vozovka jsou velmi široké nebo úzké.
  - Na silnici je vyznačený okraj vozovky bez jízdního pruhu.
  - Na vozovce je hraniční konstrukce, například mýtná brána, chodník, obrubník apod.
  - Vzdálenost od vozidla před vámi je velmi krátká nebo vozidlo před vámi zakrývá čáru jízdního pruhu (nebo okraj vozovky).

### Informace

Podrobnosti o omezeních pro přední kameru naleznete v části „Asistenční systém pro prevenci srážky vpředu (FCA)“ v této kapitole.



## VÝSTRAHA

Při používání systému pro udržení v jízdním pruhu dodržujte následující pokyny:

- Řidič musí nést odpovědnost za bezpečnou jízdu a řízení vozidla. Nespoléhejte se pouze na systém pro udržení v jízdním pruhu a nejezděte nebezpečně.
- Systém pro udržení v jízdním pruhu se může vypnout nebo nemusí správně fungovat, v závislosti na stavu vozovky nebo okolí. Při řízení buďte vždy opatrní.
- Pokud není jízdní pruh správně detekován, postupujte podle části „Omezení systému pro udržení v jízdním pruhu“.
- Při tažení přívěsu nebo jiného vozidla doporučujeme z bezpečnostních důvodů systém pro udržení v jízdním pruhu vypnout.
- Pokud vozidlo jede vysokou rychlostí, systém nebude zasahovat do řízení. Řidič musí při používání systému pro udržení v jízdním pruhu vždy dodržovat rychlostní omezení.
- Pokud se zobrazuje varovné hlášení jakéhokoli jiného systému nebo se vydává varovný zvuk, nemusí se zobrazit varovné hlášení systému pro udržení v jízdním pruhu a nemusí zaznít jeho varovný zvuk.
- Pokud je prostředí hlučné, nemusíte slyšet varovný zvuk systému pro udržení v jízdním pruhu.
- Jestliže na volant připevníte nějaké předměty, systém nemusí pomáhat s řízením správně.
- Systém pro udržení v jízdním pruhu nemusí fungovat po dobu 15 sekund po nastartování vozidla nebo po inicializaci přední kamery.
- Systém pro udržení v jízdním pruhu nebude fungovat, když:
  - Směrová světla nebo výstražná světla jsou zapnutá.
  - Vozidlo nejede uprostřed pruhu, když dojde k zapnutí systému pro udržení v jízdním pruhu nebo bezprostředně po změně jízdního pruhu.
  - Je v činnosti systém ESC (elektronický stabilizační systém) nebo VSM (řízení stability vozidla).
  - Vozidlo projíždí prudkou zatáčkou.
  - Je rychlost vozidla nižší než 55 km/h nebo vyšší než 210 km/h.
  - Vozidlo náhle mění jízdní pruh.
  - Vozidlo náhle zabrzdí.

## ASISTENT PREVENCE KOLIZE V MRTVÉM ÚHLU (BCA) (JE-LI VE VÝBAVĚ)

Asistent prevence kolize v mrtvém úhlu detekuje a monitoruje blízkí se vozidla v oblasti mrtvého úhlu řidiče a varuje řidiče před možnou kolizí varovným hlášením a varovným zvukem.

Pokud existuje riziko kolize při změně jízdního pruhu nebo při vyjíždění z parkovacího místa, asistent prevence kolize v mrtvém úhlu navíc pomůže zabránit kolizi použitím brzd.

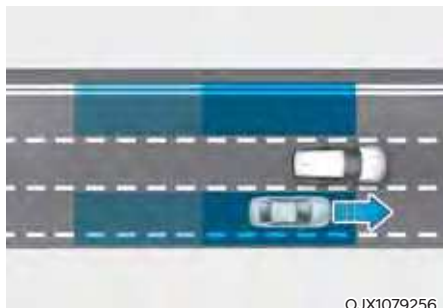

Asistent prevence kolize v mrtvém úhlu detekuje a informuje řidiče, že se v mrtvém úhlu nachází vozidlo.

### POZOR

**Detekční rozsah se může lišit v závislosti na rychlosti vašeho vozidla. Asistent prevence kolize v mrtvém úhlu vás však nemusí varovat na přítomnost vozidla v mrtvém úhlu, když jedete vysokou rychlostí.**

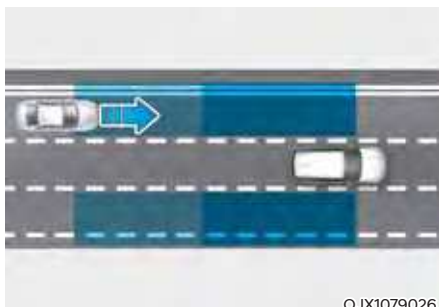

Asistent prevence kolize v mrtvém úhlu detekuje a informuje řidiče, že se z oblasti mrtvého úhlu blíží vysokou rychlostí vozidlo.

### POZOR

**Rychlost varování se může lišit v závislosti na rychlosti vozidla blízkého se vysokou rychlostí.**

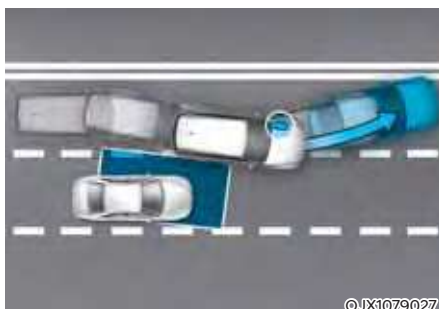

Pokud při změně jízdního pruhu asistent prevence kolize v mrtvém úhlu na základě detekce jízdního pruhu před vámi usoudí, že existuje riziko kolize s blízkým se vozidlem v mrtvém úhlu, pomůže vyhnout se kolizi použitím brzd.

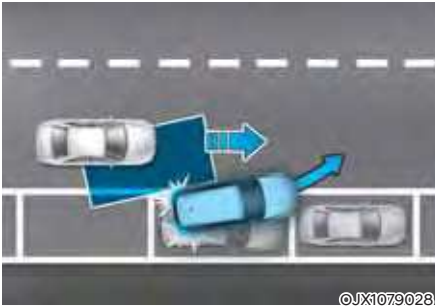

Pokud při vyjíždění z parkovacího místa asistent prevence kolize v mrtvém úhlu usoudí, že existuje riziko kolize s blížícím se vozidlem v mrtvém úhlu, pomůže vyhnout se kolizi použitím brzd.

### Detekční snímač



[1]: Přední kamera, [2]: Zadní rohový radar

Umístění detekčních snímačů je znázorněno na obrázku výše.



### POZOR

Pro zachování optimálního výkonu detekčního snímače dodržujte následující opatření:

- Nikdy nerozebírejte zadní rohový radar ani sestavu radaru, ani je nevystavujte nárazu.
- Pokud byl zadní rohový radar nebo jeho okolí vystaveno působení nadměrné síly, asistent prevence kolize v mrtvém úhlu nemusí fungovat správně, i když se na sdruženém přístroji nezobrazí varovné hlášení. Doporučujeme vám nechat vozidlo zkontrolovat u autorizovaného opravce HYUNDAI.

- Pokud došlo k výměně nebo opravě zadních rohových radarů, doporučujeme vám nechat vozidlo zkontrolovat autorizovaným opravcem HYUNDAI.
- Pro opravu zadního nárazníku, kde se nachází zadní rohový radar, používejte pouze originální náhradní díly.
- Do blízkosti zadního rohového radaru neumisťujte rámeček na registrační značku ani nelepte cizí předměty jako nálepky, fólie nebo ochranné polepy nárazníku.
- Asistent prevence kolize v mrtvém úhlu nemusí fungovat správně, pokud byl vyměněn nárazník nebo bylo poškozeno okolí zadního rohového radaru nebo byl nalakován.
- Pokud je nainstalován přívěs, nosič apod., může to nepříznivě ovlivnit funkčnost zadního rohového radaru nebo asistent prevence kolize v mrtvém úhlu nemusí pracovat vůbec.

Podrobnosti o opatřeních pro přední kameru naleznete v části „Asistenční systém pro prevenci srážky vpředu (FCA)“ v této kapitole.

## Nastavení asistenta prevence kolize v mrtvém úhlu

### Nastavení funkcí



ONE1071230L

### Bezpečnost v mrtvém úhlu

Při zapnutém vozidle v menu Nastavení vyberte nebo zrušte výběr možnosti „Driver assistance → Blind-spot safety“ a nastavte, zda se mají nebo nemají používat jednotlivé funkce.

- Je-li vybrána možnost „Active assist“ (Aktivní asistent) (nebo „SEW (Safe Exit Warning)“), asistent prevence kolize v mrtvém úhlu varuje řidiče varovným hlášením, zvukovým varováním, vibracemi volantu a v závislosti na úrovních rizika kolize použije brzdy.
- Je-li vybrána možnost „Warning only“ (Pouze varování), asistent prevence kolize v mrtvém úhlu varuje řidiče varovným hlášením, zvukovým varováním a vibracemi volantu v závislosti na úrovních rizika kolize. Systém nebude pomáhat s brzděním.
- Pokud je vybrána možnost „Off“ (Vypnuto), asistent prevence kolize v mrtvém úhlu se vypne.



OTM070097N

Po nastartování vozidla s vypnutým asistentem prevence kolize v mrtvém úhlu se na sdruženém přístroji zobrazí hlášení „Blind-Spot Safety System is Off“ (Systém bezpečnosti v mrtvém úhlu je vypnutý).

Pokud změníte nastavení z „Off“ (Vypnuto) na „Active assist“ (Aktivní asistent) nebo „Warning only“ (Pouze varování), varovná kontrolka ve vnějším zpětném zrcátku bude po dobu tří sekund blikat.

Pokud je zapnuté vozidlo, když je asistent prevence kolize v mrtvém úhlu nastaven na „Active assist“ (Aktivní asistent) nebo „Warning only“ (Pouze varování), bude po dobu tří sekund blikat varovná kontrolka na vnějším zpětném zrcátku.



## VÝSTRAHA

- Pokud je vybrána možnost „Warning only“ (Pouze varování), systém nebude pomáhat s brzděním.
- Pokud je vybrána možnost „Off“ (Vypnuto), řidič by měl mít neustále přehled o okolí a jet bezpečně.



## Informace

Při opětovném nastartování vozidla se zachová poslední nastavení asistenta prevence kolize v mrtvém úhlu.

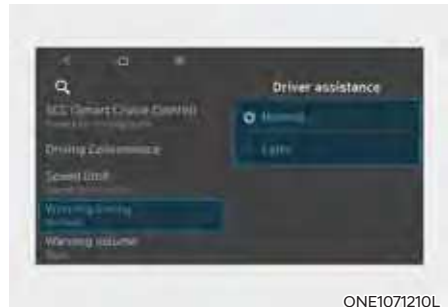

ONE1071210L

## Rychlost varování

Při zapnutém vozidle vyberte v menu Nastavení možnost „Driver assistance“ → „Warning timing“ a změňte rychlost varování asistenta prevence kolize v mrtvém úhlu.

Při dodání vozidla je rychlost varování nastavena na „Normal“ (Normální výstraha). Pokud změníte rychlost varování, může se změnit rychlost varování i jiných asistenčních systémů.

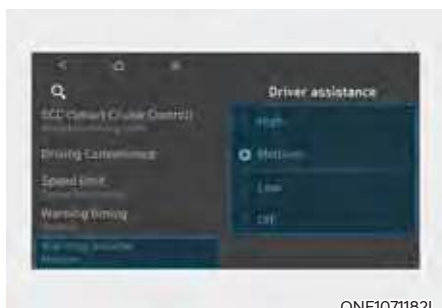

### Hlasitost varování

Při zapnutém vozidle vyberte v menu Nastavení možnost „Driver Assistance“ → „Warning volume“ nebo „Sound → Driver Assist Warning → Warning Volume“ a změňte hlasitost varování asistenta prevence kolize v mrtvém úhlu na „High“ (Vysoká), „Medium“ (Střední) nebo „Low“ (Nízká).

Pokud je však funkce Warning Volume vypnutá, zapne se funkce vibrací volantu, pokud byla vypnutá.

Pokud změníte hlasitost varování, může se změnit hlasitost varování i jiných asistenčních systémů.

### POZOR

- Nastavení rychlosti a hlasitosti varování se vztahuje na všechny funkce asistenta prevence kolize v mrtvém úhlu.
- I když je pro rychlost varování vybráno „Normal“, pokud se vozidlo přibližuje vysokou rychlostí, může vám rychlost varování připadat opožděná.
- Rychlost varování „Late“ (Pozdější výstraha) zvolte, když je malá hustota provozu nebo jedete pomalu.

## Činnost systému bezpečnosti v mrtvém úhlu

### Varování a ovládání



### Detekce vozidla

- Jako varování řidiče, že bylo detekováno vozidlo, se ve vnějším zpětném zrcátku a na průhledovém displeji (je-li ve výbavě) rozsvítí varovná kontrolka.
- Asistent prevence kolize v mrtvém úhlu bude v činnosti, když rychlost vašeho vozidla bude vyšší než 20 km/h a rychlost vozidla v oblasti mrtvého úhlu bude vyšší než 10 km/h.



### Varování před kolizí

- Varování před kolizí bude v činnosti, když je zapnuto směrové světlo ve směru detekovaného vozidla.
- Pokud je v menu Nastavení vybrána možnost „Warning only“ (Pouze varování), varování před kolizí bude v činnosti, když se vaše vozidlo přiblíží k jízdnímu pruhu, v němž je detekováno vozidlo v mrtvém úhlu.
- Jako varování řidiče před kolizí se ve vnějším zpětném zrcátku a na průhledovém displeji (je-li ve výbavě) rozbliká varovná kontrolka. Současně zazní varovný zvuk a zavibruje volant.
- Když vypnete směrové světlo nebo se vzdálíte od jízdního pruhu, varování před kolizí se zruší a asistent prevence kolize v mrtvém úhlu se vrátí do stavu detekování vozidel.



### VÝSTRAHA

- Detekční rozsah zadního rohového radaru je dán standardní šířkou vozovky, proto může asistent prevence kolize v mrtvém úhlu na úzké silnici detekovat další vozidla ve vedlejším v jízdním pruhu a varovat vás. Naproti tomu na široké silnici nemusí být asistent prevence kolize v mrtvém úhlu schopen detekovat vozidlo jedoucí ve vedlejším jízdním pruhu a nemusí vás varovat.
- Pokud svítí výstražná světla, varování před kolizí podle směrového světla nebude fungovat.



### Informace

Pokud je sedadlo řidiče na levé straně, může při odbočování doleva dojít k varování před kolizí. Udržujte dostatečnou vzdálenost od vozidel v levém jízdním pruhu. Pokud je sedadlo řidiče na pravé straně, může při odbočování doprava dojít k varování před kolizí. Udržujte dostatečnou vzdálenost od vozidel v pravém jízdním pruhu.



### Asistent prevence kolize v mrtvém úhlu (při jízdě)

- Jako varování řidiče před kolizí bude ve vnějším zpětném zrcátku blikat varovná kontrolka a na sdruženém přístroji se zobrazí varovné hlášení. Současně zazní varovný zvuk a na průhledovém displeji (je-li ve výbavě) se rozblíká varovná kontrolka a volant zavibruje.
- Asistent prevence kolize v mrtvém úhlu bude v činnosti, když bude rychlost vašeho vozidla v rozsahu přibližně 60 až 200 km/h a budou detekována obě značení jízdního pruhu.
- Systém bude pomáhat nouzovým brzděním, aby zabránil kolizi s vozidlem v oblasti mrtvého úhlu.

### VÝSTRAHA

- Asistent prevence kolize v mrtvém úhlu se vypne za následujících okolností:
  - Vaše vozidlo vjíždí do vedlejšího jízdního pruhu po určitou vzdálenost.
  - Vaše vozidlo je mimo riziko kolize.
  - Dojde k prudkému otočení volantem.
  - Je sešlápnutý brzdový pedál.
  - Je v činnosti asistenční systém pro prevenci srážky vpředu.
- Po uvedení asistenta prevence kolize v mrtvém úhlu v činnost nebo změně jízdního pruhu musíte jet do středu jízdního pruhu. Asistent prevence kolize v mrtvém úhlu nebude v činnosti, pokud vozidlo nepojede ve středu jízdního pruhu.



### Asistent prevence kolize v mrtvém úhlu (při vyjíždění)

- Jako varování řidiče před kolizí bude ve vnějším zpětném zrcátku blikat varovná kontrolka a na sdruženém přístroji se zobrazí varovné hlášení. Současně zazní varovný zvuk a na průhledovém displeji (je-li ve výbavě) se rozbliká varovná kontrolka a volant zavibruje.
- Asistent prevence kolize v mrtvém úhlu bude v činnosti, když rychlost vašeho vozidla bude nižší než 3 km/h a rychlost vozidla v oblasti mrtvého úhlu bude vyšší než 5 km/h.
- Systém bude pomáhat nouzovým brzděním, aby zabránil kolizi s vozidlem v oblasti mrtvého úhlu.



- Když vozidlo zastaví v důsledku nouzového brzdění, na sdruženém přístroji se zobrazí varovné hlášení „Drive carefully“ (Jed'te opatrně). S ohledem na svou bezpečnost by měl řidič okamžitě sešlápnout brzdový pedál a zkontrolovat okolí.
- Ovládání brzdy skončí po zastavení vozidla nouzovým brzděním za dobu přibližně 2 sekund.

## VÝSTRAHA

Při používání asistenta prevence kolize v mrtvém úhlu dodržujte následující opatření:

- Pro vaši bezpečnost měňte Nastavení až po zaparkování vozidla na bezpečném místě.
- Pokud se zobrazuje varovné hlášení jakéhokoli jiného systému nebo se vydává varovný zvuk, nemusí se zobrazit varovné hlášení asistenta prevence kolize v mrtvém úhlu a nemusí zaznít jeho varovný zvuk.
- Pokud je prostředí hlučné, nemusíte slyšet varovný zvuk asistenta prevence kolize v mrtvém úhlu.
- Asistent prevence kolize v mrtvém úhlu se nemusí uvést v činnost, pokud řidič sešlápne brzdový pedál, aby nedošlo ke kolizi.
- Při činnosti asistenta prevence kolize v mrtvém úhlu se ovládání brzd systémem automaticky ukončí, když řidič důrazně sešlápne pedál akcelerace nebo provede prudký zásah volantem.
- Během činnosti asistenta prevence kolize v mrtvém úhlu může vozidlo náhle zastavit a způsobit tak zranění cestujících a pohyb volných předmětů. Vždy mějte zapnutý bezpečnostní pás a udržujte volné předměty zajištěné.
- I když nastane problém s asistentem prevence kolize v mrtvém úhlu, běžný provoz brzd vozidla nebude narušen.
- Asistent prevence kolize v mrtvém úhlu není v činnosti ve všech situacích ani nemůže zabránit všem kolizím.

- V závislosti na stavu vozovky a jízdních podmínkách může asistent prevence kolize v mrtvém úhlu varovat řidiče pozdě nebo jej nemusí varovat vůbec.
- Řidič by měl neustále udržovat kontrolu nad vozidlem. Nespoléhejte se na asistenta prevence kolize v mrtvém úhlu. Udržujte bezpečnou brzdovou vzdálenost a v případě potřeby sešlápnete brzdový pedál, abyste snížili rychlost jízdy nebo zastavili vozidlo.
- Nikdy nezkoušejte činnost asistenta prevence kolize v mrtvém úhlu s osobami, zvířaty, předměty atd. Může dojít k vážnému zranění nebo usmrcení.

## VÝSTRAHA

Řízení brzd systémem nemusí fungovat správně v závislosti na stavu systému ESC (elektronický stabilizační systém).

Pouze varování se zobrazí, když:

- Svítí varovná kontrolka systému ESC (elektronický stabilizační systém).
- Systém ESC (elektronický stabilizační systém) působí v jiné funkci.

## Porucha a omezení asistenta prevence kolize v mrtvém úhlu

### Porucha asistenta prevence kolize v mrtvém úhlu



OTM070099N

Pokud asistent prevence kolize v mrtvém úhlu nefunguje správně, na sduženém přístroji se na několik sekund zobrazí varovné hlášení „Check Blind-Spot Safety system“ (Zkontrolujte systém bezpečnosti v mrtvém úhlu) a na sduženém přístroji se rozsvítí kontrolka hlavního varovného hlášení (⚠). Pokud se rozsvítí kontrolka hlavního varovného hlášení, doporučujeme vám nechat vozidlo zkontrolovat u autorizovaného opravce HYUNDAI.



OTM070100N

Pokud varovná kontrolka ve vnějším zpětném zrcátku nefunguje správně, na sduženém přístroji se na několik sekund zobrazí varovné hlášení „Check side view mirror warning light“ (Zkontrolujte varovnou kontrolku vnějšího zpětného zrcátka) (nebo „Check outside mirror warning icon“ (Zkontrolujte varovnou ikonu vnějšího zpětného zrcátka)) a na sduženém přístroji se rozsvítí kontrolka hlavního varovného hlášení (⚠). Pokud se rozsvítí kontrolka hlavního varovného hlášení, doporučujeme vám nechat vozidlo zkontrolovat u autorizovaného opravce HYUNDAI.

## Vypnutí asistenta prevence kolize v mrtvém úhlu



Pokud je zadní nárazník v místě zadního rohového radaru nebo snímače pokrytý cizím materiálem, jako je sníh nebo kapky deště, nebo jste namontovali přívěs nebo nosič, může to snížit detekční schopnost a dočasně omezit nebo vypnout asistenta prevence kolize v mrtvém úhlu.

Pokud k tomu dojde, ve sdruženém přístroji se zobrazí varovné hlášení „Blind-Spot Safety system disabled. Radar blocked“ (Systém bezpečnosti v mrtvém úhlu je vypnutý. Radar je zakrytý.).

Po odstranění takového cizího materiálu nebo přívěsu apod. a opětovném nastartování vozidla bude asistent prevence kolize v mrtvém úhlu pracovat běžným způsobem.

Pokud asistent prevence kolize v mrtvém úhlu ani po jejich odstranění nefunguje běžným způsobem, doporučujeme vám nechat vozidlo zkontrolovat autorizovaným opravcem HYUNDAI.

## VÝSTRAHA

- Přestože se na sdruženém přístroji nezobrazí varovné hlášení, asistent prevence kolize v mrtvém úhlu nemusí fungovat správně.
- Asistent prevence kolize v mrtvém úhlu nemusí fungovat správně v oblasti (např. v otevřeném terénu), kde nejsou ihned po zapnutí vozidla detekovány žádné předměty, nebo když je detekční snímač zablokovaný cizím materiálem ihned po nastartování vozidla.

## POZOR

**Chcete-li nainstalovat přívěs, nosič apod., vypněte asistenta prevence kolize v mrtvém úhlu, nebo demontujte přívěs, nosič apod., abyste mohli asistenta prevence kolize v mrtvém úhlu používat.**

## **Omezení asistenta prevence kolize v mrtvém úhlu**

Asistent prevence kolize v mrtvém úhlu nemusí fungovat běžným způsobem nebo může fungovat neočekávaně za následujících okolností:

- Je nepříznivé počasí, například husté sněžení, silný déšť atd.
- Zadní rohový radar je zakrytý sněhem, kapkami deště, nečistotami apod.
- Teplota v okolí zadního rohového radaru je vysoká nebo nízká.
- Jedete po nájezdu na dálnici.
- Chodník u silnice (nebo přilehlá půda) obsahuje abnormální množství kovových součástí (např. z důvodu výstavby metra).

- V blízkosti vozidla je pevný předmět, například protihlukové bariéry, zábradlí, středové oddělovače, závory, pouliční lampy, dopravní značky, tunely, stěny atd. (včetně dvojitých konstrukcí).
- Jízda v rozlehlých místech, kde je málo vozidel nebo konstrukcí (např. poušť, louka, předměstí atd.).
- Jízda po úzké silnici s přerostlými stromy nebo trávou.
- Jízda po mokré vozovce, například projíždění louží na silnici.
- Druhé vozidlo jede velmi těsně za vaším vozidlem nebo projíždí v těsné blízkosti kolem vašeho vozidla.
- Rychlost druhého vozidla je tak vysoká, že kolem vašeho vozidla projede během krátké doby.
- Vaše vozidlo projíždí kolem druhého vozidla.
- Vaše vozidlo mění jízdní pruh.
- Vaše vozidlo nastartuje ve stejnou chvíli jako vozidlo vedle vás a rozjede se.
- Vozidlo ve vedlejší jízdní pruhu přejede dva jízdní pruhy směrem od vás nebo přejede přes dva jízdní pruhy do vedlejšího jízdního pruhu.
- U zadního rohového radaru je instalován přívės nebo nosič.
- Nárazník v blízkosti zadního rohového radaru je zakrytý předměty, jako je nálepka, kryt nárazníku, nosič kol atd.
- Zadní nárazník v blízkosti zadního rohového radaru utrpěl náraz, je poškozený, nebo byl radar přemístěn ze své původní polohy.
- Výška vašeho vozidla je nízká nebo vysoká kvůli těžkému nákladu, neobvyklému tlaku v pneumatikách apod.

Asistent prevence kolize v mrtvém úhlu nemusí fungovat běžným způsobem nebo může fungovat neočekávaně, pokud jsou detekovány následující předměty:

- Je detekován motocykl nebo jízdní kolo.
- Je detekováno vozidlo, jako je plochý přívės.
- Je detekováno velké vozidlo, jako je autobus nebo nákladní automobil.
- Je detekována pohybující se překážka, jako je chodec, zvíře, nákupní vozík nebo dětský kočárek.
- Je detekováno vozidlo s nízkou výškou, například sportovní vůz

Ovládání brzdění nemusí fungovat, řidič musí být pozorný v následujících případech:

- Vozidlo silně vibruje při přejezdu hrbolaté silnice, nerovné silnice nebo betonových bloků.
- Jízda po kluzkém povrchu z důvodu přítomnosti sněhu, kaluže, ledu apod.
- V pneumatice je nízký tlak vzduchu nebo je poškozená.
- Je sešlápnutý brzdový pedál.
- Vozidlo náhle mění jízdní pruh.

## Informace

**Podrobnosti o omezeních pro přední kameru naleznete v části „Asistenční systém pro prevenci srážky vpředu (FCA)“ a „Asistenční systém pro prevenci srážky vpředu (LKA)“ v této kapitole.**

 **VÝSTRAHA**

- Jízda v zatáčkách



Asistent prevence kolize v mrtvém úhlu nemusí při jízdě po klikaté silnici fungovat správně. Funkce nemusí detekovat vozidlo ve vedlejším jízdním pruhu.

Při jízdě vždy věnujte pozornost stavu vozovky a dopravní situaci.



Asistent prevence kolize v mrtvém úhlu nemusí při jízdě po klikaté silnici fungovat správně. Funkce může detekovat vozidlo ve stejném jízdním pruhu.

Při jízdě vždy věnujte pozornost stavu vozovky a jízdním podmínkám.

- Jízda v místech spojování nebo rozdělování silnice

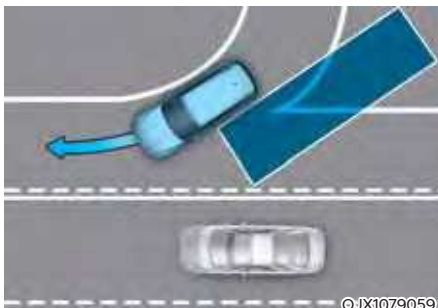

Asistent prevence kolize v mrtvém úhlu nemusí při projíždění místy spojování nebo rozdělování silnice fungovat správně. Funkce nemusí detekovat vozidlo ve vedlejším jízdním pruhu.

Při jízdě vždy věnujte pozornost stavu vozovky a dopravní situaci.



- Jízda ve svahu

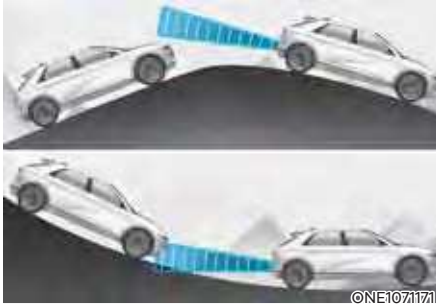

Asistent prevence kolize v mrtvém úhlu nemusí při jízdě ve svahu fungovat správně. Funkce nemusí detekovat vozidlo ve vedlejším jízdním pruhu nebo může nesprávně detekovat zemský povrch nebo konstrukci.

Při jízdě vždy věnujte pozornost stavu vozovky a jízdním podmínkám.

- Jízda v místech s jízdními pruhy v různých výškách

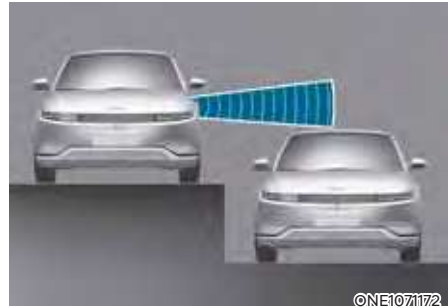

Asistent prevence kolize v mrtvém úhlu nemusí fungovat správně při jízdě v místech s jízdními pruhy v různých výškách. Funkce nemusí detekovat vozidlo na silnici s jízdními pruhy v různých výškách (napojovací úsek podjezdu, křižovatky dělené silnicemi různého sklonu apod.).

Při jízdě vždy věnujte pozornost stavu vozovky a dopravní situaci.

### VÝSTRAHA

- Při tažení přívěsu nebo jiného vozidla nezapomeňte vypnout asistenta prevence kolize v mrtvém úhlu.
- Asistent prevence kolize v mrtvém úhlu nemusí fungovat běžným způsobem, pokud je rušen silnými elektromagnetickými vlnami.
- Asistent prevence kolize v mrtvém úhlu nemusí fungovat po dobu 15 sekund po nastartování vozidla nebo po inicializaci přední kamery nebo zadních rohových radarů.

## VAROVÁNÍ PRO BEZPEČNÉ OPUŠTĚNÍ VOZIDLA (SEW) (JE-LI VE VÝBAVĚ)

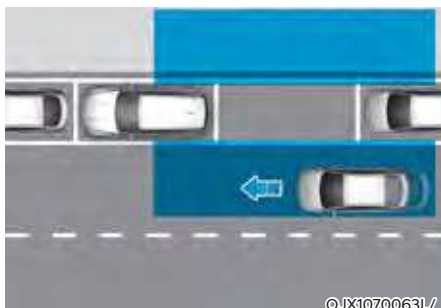

Když je po zastavení vozidla a otevření dveří cestujícího detekováno vozidlo blížící se zezadu, funkce varování pro bezpečné opuštění vozidla varuje řidiče varovným hlášením a varovným zvukem, aby se zabránilo kolizi.

### **POZOR**

Rychlost varování se může lišit v závislosti na rychlosti blížícího se vozidla.

### **Detekční snímač**



[1]: Zadní rohový radar

Umístění detekčních snímačů je znázorněno na obrázku výše.

### **POZOR**

Podrobnosti o opatřeních pro zadní rohové radary naleznete v části „Systém varování před kolizí v mrtvém úhlu (BCA)“ v této kapitole.

## Nastavení varování pro bezpečné opuštění vozidla

### Nastavení funkcí



ONE1071230L

### Varování pro bezpečné opuštění vozidla

Při v zapnutém vozidle vyberte v nabídce Nastavení možnost „Driver Assistance → Blind-Spot Safety → Safe Exit Warning“, čímž zapnete varování pro bezpečné opuštění vozidla. Zrušením výběru této možnosti tento systém vypnete.

### VÝSTRAHA

Řidič by si měl být vždy vědom neočekávaných a náhlých situací, k nimž může dojít. Pokud je zrušen výběr možnosti „Safe Exit Warning“, varování pro bezpečné opuštění vozidla vám nemůže pomáhat.

### Informace

Při opětovném nastartování vozidla se zachová poslední nastavení varování pro bezpečné opuštění vozidla.



ONE1071210L

### Rychlost varování

Při zapnutém vozidle vyberte v menu Nastavení možnost „Driver assistance → Warning timing“ a změňte rychlost varování pro bezpečné opuštění vozidla.

Při dodání vozidla je rychlost varování nastavena na „Normal“ (Normální výstraha). Pokud změňte rychlost varování, může se změnit rychlost varování i jiných asistenčních systémů.

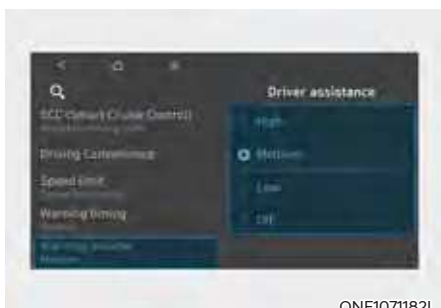

ONE1071182L

### Hlasitost varování

Při zapnutém vozidle vyberte v menu Nastavení možnost „Driver Assistance“ → „Warning volume“ nebo „Sound“ → „Driver Assist Warning“ → „Warning Volume“ a změňte hlasitost varování pro bezpečné opuštění vozidla na „High“ (Vysoká), „Medium“ (Střední) nebo „Low“ (Nízká).

Nicméně i když je vybrána možnost „Off“ (Vypnuto), hlasitost varování pro bezpečné opuštění vozidla se nevypne, ale zvuk bude znít hlasitostí „Low“ (Nízká).

Pokud změníte hlasitost varování, může se změnit hlasitost varování i jiných asistenčních systémů.



### POZOR

- **Nastavení rychlosti a hlasitosti varování se vztahuje na všechny funkce varování pro bezpečné opuštění vozidla.**
- **I když je pro rychlost varování vybráno „Normal“, pokud se vozidlo ze zadu přibližuje vysokou rychlostí, může vám rychlost varování připadat opožděná.**
- **Rychlost varování „Late“ (Pozdější výstraha) zvolte, když je malá hustota provozu nebo jedete pomalu.**

## Činnost varování pro bezpečné opuštění vozidla

### Varování pro bezpečné opuštění vozidla



OPDEN060039



ONE1071198L

### Varování před kolizí při opuštění vozidla

- Když dojde k detekci vozidla blížícího se ze zadu v okamžiku otevření dveří, na sdruženém přístroji se zobrazí varovné hlášení „Watch for traffic“ (Sledujte dopravní situaci) a zazní varovný zvuk.
- Varování pro bezpečné opuštění vozidla bude varovat řidiče, když rychlost vašeho vozidla bude nižší než 3 km/h a rychlost vozidla přibližujícího se ze zadu bude vyšší než 6 km/h.

## VÝSTRAHA

Při používání varování pro bezpečné opuštění vozidla dodržujte následující opatření:

- Pro vaši bezpečnost měňte Nastavení až po zaparkování vozidla na bezpečném místě.
- Pokud se zobrazuje varovné hlášení jakéhokoli jiného systému nebo se vydává varovný zvuk, nemusí se zobrazit varovné hlášení varování pro bezpečné opuštění vozidla a nemusí zaznít jeho varovný zvuk.
- Pokud je prostředí hlučné, nemusíte slyšet varovný zvuk varování pro bezpečné opuštění vozidla.
- Varování pro bezpečné opuštění vozidla není v činnosti ve všech situacích ani nemůže zabránit všem kolizím.
- V závislosti na stavu vozovky a jízdních podmínkách může varování pro bezpečné opuštění vozidla varovat řidiče pozdě nebo jej nemusí varovat vůbec. Vždy zkontrolujte okolí vozidla.
- Řidič i cestující zodpovídají za nehody, k nimž dojde během vystupování z vozidla. Před opuštěním vozidla vždy zkontrolujte okolí.
- Nikdy záměrně nezkoušejte funkčnost varování pro bezpečné opuštění vozidla. Mohlo by to vést k vážnému nebo smrtelnému zranění.
- Varování pro bezpečné opuštění vozidla není v činnosti, pokud došlo k problému se systémem bezpečnosti v mrtvém úhlu. Varovné hlášení systému bezpečnosti v mrtvém úhlu se zobrazí, když:
  - Když je snímač systému bezpečnosti v mrtvém úhlu nebo jeho okolí zašpiněné nebo zakryté.
  - Když systém bezpečnosti v mrtvém úhlu nevaruje cestující nebo vydá cestujícím falešné varování.

## Informace

Varování pro bezpečné opuštění vozidla je po vypnutí vozidla v činnosti ještě asi 3 minuty, ale vypne se okamžitě po zamknutí dveří.

## Porucha a omezení funkce varování pro bezpečné opuštění vozidla

### Porucha varování pro bezpečné opuštění vozidla



OTM070099N

Pokud varování pro bezpečné opuštění vozidla nefunguje správně, na sdruženém přístroji se na několik sekund zobrazí varovné hlášení „Check Blind-Spot Safety system“ (Zkontrolujte systém bezpečnosti v mrtvém úhlu) a na sdruženém přístroji se rozsvítí kontrolka hlavního varovného hlášení () . Pokud se rozsvítí kontrolka hlavního varovného hlášení, doporučujeme vám nechat vozidlo zkontrolovat u autorizovaného opravce HYUNDAI.



OTM070100N

Pokud varovná kontrolka ve vnějším zpětném zrcátku nefunguje správně, na sdruženém přístroji se na několik sekund zobrazí varovné hlášení „Check side view mirror warning light“ (Zkontrolujte varovnou kontrolku vnějšího zpětného zrcátka) (nebo „Check outside mirror warning icon“ (Zkontrolujte varovnou ikonu vnějšího zpětného zrcátka)) a na sdruženém přístroji se rozsvítí kontrolka hlavního varovného hlášení (△). Pokud se rozsvítí kontrolka hlavního varovného hlášení, doporučujeme vám nechat vozidlo zkontrolovat u autorizovaného opravce HYUNDAI.

### **Vypnutí varování pro bezpečné opuštění vozidla**



OTM070098N

Pokud je zadní nárazník v místě zadního rohového radaru nebo snímače pokrytý cizím materiálem, jako je sníh nebo kapky deště, nebo jste namontovali přívěs nebo nosič, může to snížit detekční schopnost a dočasně omezit nebo deaktivovat varování pro bezpečné opuštění vozidla.

Pokud k tomu dojde, ve sdruženém přístroji se zobrazí varovné hlášení „Blind-Spot Safety system disabled. Radar blocked“ (Systém(y) bezpečnosti v mrtvém úhlu je(jsou) vypnutý(é). Radar je zakrytý.).

Po odstranění takového cizího materiálu nebo přívěsu apod. a opětovném nastartování vozidla bude varování pro bezpečné opuštění vozidla fungovat běžným způsobem.

Pokud varování pro bezpečné opuštění vozidla ani po jejich odstranění nefunguje běžným způsobem, doporučujeme vám nechat vozidlo zkontrolovat autorizovaným opravcem HYUNDAI.



## VÝSTRAHA

- Přestože se na sdruženém přístroji nezobrazí varovné hlášení, varování pro bezpečné opuštění vozidla nemusí fungovat správně.
- Varování pro bezpečné opuštění vozidla nemusí fungovat správně v oblasti (např. v otevřeném terénu), kde nejsou ihned po zapnutí vozidla detekovány žádné předměty, nebo když je detekční snímač zablokován cizím materiálem ihned po nastartování vozidla.



## VÝSTRAHA

- Varování pro bezpečné opuštění vozidla nemusí fungovat běžným způsobem, pokud je rušen silnými elektromagnetickými vlnami.
- Varování pro bezpečné opuštění vozidla nemusí fungovat po dobu 3 sekund po nastartování vozidla nebo po inicializaci zadních rohových radarů.



## POZOR

Chcete-li nainstalovat přívěs, nosič apod., vypněte varování pro bezpečné opuštění vozidla, nebo demontujte přívěs, nosič apod., abyste mohli používat varování pro bezpečné opuštění vozidla.

### ***Omezení funkce varování pro bezpečné opuštění vozidla***

Varování pro bezpečné opuštění vozidla nemusí fungovat běžným způsobem, nebo se může uvést činnost neočekávaně za následujících okolností:

- Vystupování z vozidla v místě s přerostlými stromy nebo trávou.
- Vystupování z vozidla na mokré silnici.
- Rychlost blížícího se vozidla je příliš vysoká nebo nízká.



## Informace

Podrobnosti o omezeních pro zadní rohový radar naleznete v části „Asistent prevence kolize v mrtvém úhlu (BCA)“ v této kapitole.

## ASISTENT PRO BEZPEČNÉ OPUŠTĚNÍ VOZIDLA (SEA) (JE-LI VE VÝBAVĚ)

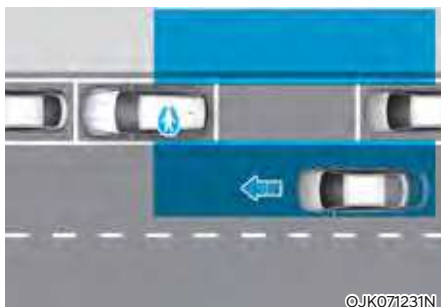

©JK071231N

Když je po zastavení vozidla a otevření dveří cestujícího detekováno vozidlo blížící se zezadu, asistent pro bezpečné opuštění vozidla varuje řidiče varovným hlášením a varovným zvukem, aby se zabránilo kolizi.



ONE1051020

Jestliže po zastavení vozidla systém zaznamená vozidlo blížící se zezadu, když je elektronická dětská bezpečnostní pojistka v poloze LOCK, systém rovněž zabrání otevření zadních dveří tím, že tlačítko elektronické dětské bezpečnostní pojistky neodemkne dveře, i kdyby řidič toto tlačítko stisknul.

### POZOR

Rychlost varování se může lišit v závislosti na rychlosti blížícího se vozidla.

### **Detekční snímač**



ONE1071173

[1]: Zadní rohový radar

Umístění detekčních snímačů je znázorněno na obrázku výše.

### POZOR

Podrobnosti o opatřeních pro zadní rohové radary naleznete v části „Asistent prevence kolize v mrtvém úhlu (BCA)“ v této kapitole.



## Nastavení asistenta pro bezpečné opuštění vozidla

### Nastavení funkcí



ONE1071197L

#### Asistent pro bezpečné opuštění vozidla

Při v zapnutém vozidle vyberte v nabídce Nastavení možnost „Driver Assistance → Blind-Spot Safety → Safe Exit Assist“, čímž zapnete asistenta pro bezpečné opuštění vozidla. Zrušením výběru této možnosti tento systém vypnete.



#### VÝSTRAHA

Řidič by si měl být vždy vědom neočekávaných a náhlých situací, k nimž může dojít. Pokud je zrušen výběr možnosti „Safe Exit Assist“, asistent pro bezpečné opuštění vozidla vám nemůže pomáhat.



#### Informace

Při opětovném nastartování vozidla se zachová poslední nastavení asistenta pro bezpečné opuštění vozidla.



ONE1071210L

#### Rychlost varování

Při zapnutém vozidle vyberte v menu Nastavení možnost „Driver assistance → Warning timing“ a změňte rychlost varování asistenta pro bezpečné opuštění vozidla.

Při dodání vozidla je rychlost varování nastavena na „Normal“ (Normální výstraha). Pokud změňte rychlost varování, může se změnit rychlost varování i jiných asistenčních systémů.

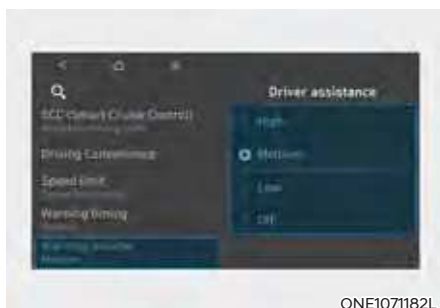

ONE1071182L

## Hlasitost varování

Při zapnutém vozidle vyberte v menu Nastavení možnost „Driver Assistance → Warning volume“ nebo „Sound → Driver Assist Warning → Warning Volume“ a změňte hlasitost varování asistenta pro bezpečné opuštění vozidla na „High“ (Vysoká), „Medium“ (Střední) nebo „Low“ (Nízká).

Nicméně i když je vybrána možnost „Off“ (Vypnuto), hlasitost asistenta pro bezpečné opuštění vozidla se nevykne, ale zvuk bude znít hlasitostí „Low“ (Nízká).

Pokud změňte hlasitost varování, může se změnit hlasitost varování i jiných asistenčních systémů.

## POZOR

- **Nastavení rychlosti a hlasitosti varování se vztahuje na všechny funkce asistenta pro bezpečné opuštění vozidla.**
- **I když je pro rychlost varování vybráno „Normal“, pokud se vozidlo zezadu přibližuje vysokou rychlostí, může vám rychlost varování připadat opožděná.**
- **Rychlost varování „Late“ (Pozdější výstraha) zvolte, když je malá hustota provozu a jedete pomalu.**

## Činnost asistenta pro bezpečné opuštění vozidla

### Varování a ovládání



OPDEN060039



ONE1071198L

### Varování před kolizí při opuštění vozidla

- Když dojde k detekci vozidla blížícího se zezadu v okamžiku otevření dveří, na sdruženém přístroji se zobrazí varovné hlášení „Watch for traffic“ (Sledujte dopravní situaci) a zazní varovný zvuk.
- Asistent pro bezpečné opuštění vozidla bude varovat řidiče, když rychlost vašeho vozidla bude nižší než 3 km/h a rychlost vozidla přibližujícího se zezadu bude vyšší než 6 km/h.



ONE1071199L

### Spojení asistenta pro bezpečné opuštění vozidla s elektronickou dětskou bezpečnostní pojistkou

- Když je elektronická dětská bezpečnostní pojistka aktivní a systém zaznamená vozidlo blížící se zezadu, zadní dveře nebude možné odemknout, i kdyby se je řidič pokusil odemknout pomocí tlačítka elektronické dětské bezpečnostní pojistky. Ve vnějším zpětném zrcátku bude blikat varovná kontrolka a na sdruženém přístroji se zobrazí varovné hlášení „Check surroundings then try again“ (Zkontrolujte okolí vozidla a zkuste to znovu).
- Asistent pro bezpečné opuštění vozidla bude varovat řidiče, když rychlost vašeho vozidla bude nižší než 3 km/h a rychlost vozidla přibližujícího se zezadu bude vyšší než 6 km/h.
- Podrobnosti o tlačítku elektronické dětské bezpečnostní pojistky naleznete v části „Elektronická dětská bezpečnostní pojistka“ v kapitole 5.

### POZOR

Pokud řidič stiskne tlačítko elektronické dětské pojistky znovu během 10 sekund od zobrazení varovného hlášení, asistent pro bezpečné opuštění vozidla usoudí, že řidič odemknul dveře při zohlednění situace za vozidlem. Elektronická dětská bezpečnostní pojistka se vypne (kontrolka v tlačítku nesvítí) a odemknou se zadní dveře. Před vypnutím tlačítka elektronické dětské bezpečnostní pojistky vždy zkontrolujte okolí vozidla.

### Informace

Pokud jsou zadní dveře otevřeny zvenčí, otevřou se bez ohledu na činnost asistenta pro bezpečné opuštění vozidla.

### VÝSTRAHA

Při používání asistenta pro bezpečné opuštění vozidla dodržujte následující opatření:

- Pro vaši bezpečnost měňte Nastavení až po zaparkování vozidla na bezpečném místě.
- Pokud se zobrazuje varovné hlášení jakéhokoli jiného systému nebo se vydává varovný zvuk, nemusí se zobrazit varovné hlášení asistenta pro bezpečné opuštění vozidla a nemusí zaznít jeho varovný zvuk.
- Pokud je prostředí hlučné, nemusíte slyšet varovný zvuk asistenta pro bezpečné opuštění vozidla.
- Asistent pro bezpečné opuštění vozidla není v činnosti ve všech situacích ani nemůže zabránit všem kolizím.

- V závislosti na stavu vozovky a jízdních podmínkách může asistent pro bezpečné opuštění vozidla varovat řidiče pozdě nebo jej nemusí varovat vůbec. Vždy zkontrolujte okolí vozidla.
- Řidič i cestující zodpovídají za nehody, k nimž dojde během vystupování z vozidla. Před opuštěním vozidla vždy zkontrolujte okolí.
- Nikdy záměrně nezkoušejte funkčnost asistenta pro bezpečné opuštění vozidla. Mohlo by to vést k vážnému nebo smrtelnému zranění.
- Asistent pro bezpečné opuštění vozidla není v činnosti, pokud došlo k problému se asistentem prevence kolize v mrtvém úhlu. Varovné hlášení asistenta prevence kolize v mrtvém úhlu se zobrazí, když:
  - Když je snímač asistenta prevence kolize v mrtvém úhlu nebo jeho okolí zašpiněné nebo zakryté.
  - Když asistent prevence kolize v mrtvém úhlu nevaruje cestující nebo vydá cestujícím falešné varování.

### **i** Informace

Asistent pro bezpečné opuštění vozidla je po vypnutí vozidla v činnosti ještě asi 3 minuty, ale vypne se okamžitě po zamknutí dveří.

### Porucha a omezení asistenta pro bezpečné opuštění vozidla

#### **Porucha asistenta pro bezpečné opuštění vozidla**



Pokud asistent pro bezpečné opuštění vozidla nefunguje správně, na sdruženém přístroji se na několik sekund zobrazí varovné hlášení „Check Blind-Spot Safety system“ (Zkontrolujte systém bezpečnosti v mrtvém úhlu) a na sdruženém přístroji se rozsvítí kontrolka hlavního varovného hlášení (⚠). Pokud se rozsvítí kontrolka hlavního varovného hlášení, doporučujeme vám nechat vozidlo zkontrolovat u autorizovaného opravce HYUNDAI.



OTM070100N

Pokud varovná kontrolka ve vnějším zpětném zrcátku nefunguje správně, na sdruženém přístroji se na několik sekund zobrazí varovné hlášení „Check side view mirror warning light“ (Zkontrolujte varovnou kontrolku vnějšího zpětného zrcátka) (nebo „Check outside mirror warning icon“ (Zkontrolujte varovnou ikonu vnějšího zpětného zrcátka)) a na sdruženém přístroji se rozsvítí kontrolka hlavního varovného hlášení (▲). Pokud se rozsvítí kontrolka hlavního varovného hlášení, doporučujeme vám nechat vozidlo zkontrolovat u autorizovaného opravce HYUNDAI.

### Vypnutí asistenta pro bezpečné opuštění vozidla



OTM070098N

Pokud je zadní nárazník v místě zadního rohového radaru nebo snímače pokrytý cizím materiálem, jako je sníh nebo kapky deště, nebo jste namontovali přívěs nebo nosič, může to snížit detekční schopnost a dočasně omezit nebo deaktivovat asistenta pro bezpečné opuštění vozidla.

Pokud k tomu dojde, ve sdruženém přístroji se zobrazí varovné hlášení „Blind-Spot Safety system disabled. Radar blocked“ (Systém bezpečnosti v mrtvém úhlu je vypnutý. Radar je zakrytý.).

Po odstranění takového cizího materiálu nebo přívěsu apod. a opětovném nastartování vozidla bude asistent pro bezpečné opuštění vozidla fungovat běžným způsobem.

Pokud asistent pro bezpečné opuštění vozidla ani po jejich odstranění nefunguje běžným způsobem, doporučujeme vám nechat vozidlo zkontrolovat autorizovaným opravcem HYUNDAI.

## VÝSTRAHA

- Přestože se na sdruženém přístroji nezobrazí varovné hlášení, asistent pro bezpečné opuštění vozidla nemusí fungovat správně.
- Asistent pro bezpečné opuštění vozidla nemusí fungovat správně v oblasti (např. v otevřeném terénu), kde nejsou ihned po zapnutí vozidla detekovány žádné předměty, nebo když je detekční snímač zablokován cizím materiálem ihned po nastartování vozidla.

## POZOR

Chcete-li nainstalovat přívěs, nosič apod., vypněte asistenta pro bezpečné opuštění vozidla, nebo demontujte přívěs, nosič apod., abyste mohli používat asistenta pro bezpečné opuštění vozidla.

### ***Omezení asistenta pro bezpečné opuštění vozidla***

Asistent pro bezpečné opuštění vozidla nemusí fungovat běžným způsobem, nebo se může uvést činnost neočekávaně za následujících okolností:

- Vystupování z vozidla v místě s přerostlými stromy nebo trávou.
- Vystupování z vozidla na mokré silnici.
- Rychlost blížícího se vozidla je příliš vysoká nebo nízká.

## Informace

Podrobnosti o omezeních pro zadní rohový radar naleznete v části „Asistent prevence kolize v mrtvém úhlu (BCA)“ v této kapitole.

## VÝSTRAHA

- Asistent pro bezpečné opuštění vozidla nemusí fungovat běžným způsobem, pokud je rušen silnými elektromagnetickými vlnami.
- Asistent pro bezpečné opuštění vozidla nemusí fungovat po dobu 3 sekund po nastartování vozidla nebo po inicializaci zadních rohových radarů.

## SYSTEM MANUÁLNÍHO OMEZOVAČE RYCHLOSTI (MSLA)



ONE1071169

- (1) Kontrolka rychlostního omezení
- (2) Nastavená rychlost

Nechcete-li překračovat určitou rychlost, můžete nastavit rychlostní omezení.

Jestliže pojedete rychleji než nastavenou rychlostí, bude v činnosti systém manuálního omezovače rychlosti (nastavená rychlost bude blikat a bude znít zvukové znamení), dokud se rychlost vozidla nevrátí pod vymezené rychlostního omezení.

### Činnost systému manuálního omezovače rychlosti

#### Nastavení rychlostního omezení

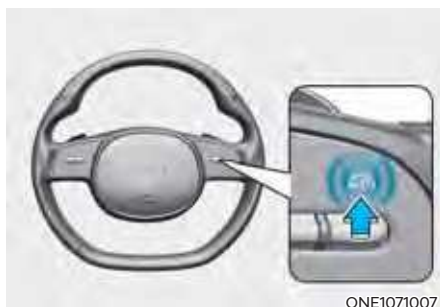

ONE1071007

- Při požadované rychlosti stiskněte a podržte tlačítko asistenčního systému (☞). Ve sdruženém přístroji se rozsvítí kontrolka rychlostního omezení (☞LIMIT).

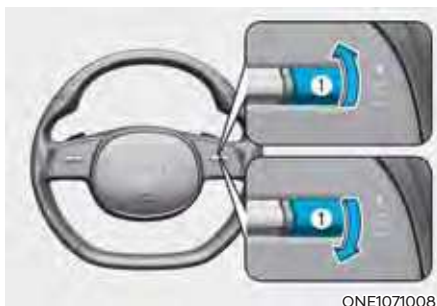

ONE1071008

- Zatlačte spínač „+“ (1) nahoru nebo spínač „-“ (1) dolů a při požadované rychlosti ho uvolněte.

Zatlačte spínač „+“ (1) nahoru nebo spínač „-“ (1) dolů a přidržte ho.

Rychlost se nejprve zvýší nebo sníží na nejbližší násobek deseti, a poté se při každém takovém stisknutí spínače zvýší nebo sníží o 10 km/h.



ONE1071170

- Na sdruženém přístroji se zobrazí nastavené rychlostní omezení.

Chcete-li jet vyšší rychlostí, než je přednastavené rychlostní omezení, sešlápnutím pedálu akcelerace za bod odporu aktivujete mechanismus kickdown.

Pak se rozblíká nastavené rychlostní omezení a bude znít zvukové znamení, dokud nezpomalíte pod stanovené rychlostní omezení.

## **i** Informace

- Pokud není pedál akcelerace sešlápnutý za bod odporu, rychlost vozidla se bude udržovat v rámci rychlostního omezení.
- Při sešlápnutí pedálu akcelerace za bod odporu může být z mechanismu kickdown slyšet cvakání.

### **Dočasné pozastavení systému manuálního omezovače rychlosti**

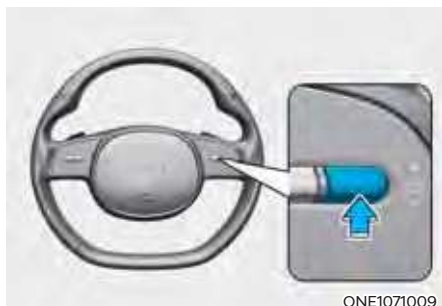

Stisknutím spínače **||** pozastavíte nastavené rychlostní omezení. Nastavené rychlostní omezení se vypne, ale zůstane svítit kontrolka rychlostního omezení (LIMIT).

### **Obnovení činnosti systému manuálního omezovače rychlosti**

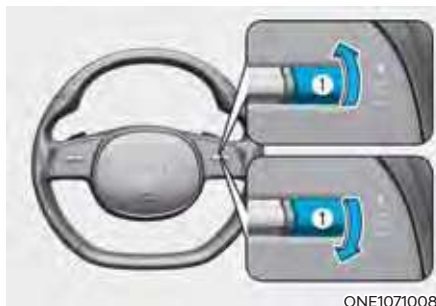

Chcete-li po pozastavení funkce obnovit činnost systému manuálního omezovače rychlosti, stiskněte spínač „+“, „-“, **||**.

Pokud stisknete spínač „+“ (1) nahoru nebo spínač „-“ (1) dolů, rychlost vozidla se nastaví na aktuální rychlost zobrazenou na sdruženém přístroji.

Pokud stisknete spínač **||**, rychlost vozidla se obnoví na přednastavenou rychlost.



### Vypnutí systému manuálního omezovače rychlosti

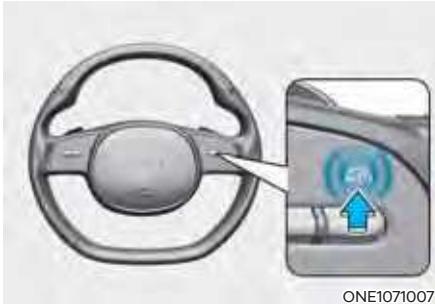

Systém manuálního omezovače rychlosti vypnete stisknutím tlačítka asistenčního systému (↺↻). Kontrolka rychlostního omezení (LIMIT) zhasne.

Když systém manuálního omezovače rychlosti nepoužíváte, vždy jej vypněte stisknutím tlačítka asistenčního systému (↺↻).

### VÝSTRAHA

Při používání systému manuálního omezovače rychlosti dodržujte následující pokyny:

- Rychlost vozidla vždy nastavujte na rychlostní omezení platné ve vaší zemi.
- Když funkci manuálního omezovače rychlosti nepoužíváte, udržujte ji vypnutou, aby nedošlo k neúmyslnému nastavení rychlosti. Zkontrolujte, že nesvítí kontrolka rychlostního omezení (LIMIT).
- Systém manuálního omezovače rychlosti nenahrazuje řádnou a bezpečnou jízdu. Řidič je neustále odpovědný za bezpečnou jízdu a měl by si být vždy vědom neočekávaných a náhlých situací, k nimž by mohlo dojít. Vždy dbejte na stav vozovky.

## SYSTÉM INTELIGENTNÍHO OMEZOVAČE RYCHLOSTI (ISLA) (JE-LI VE VÝBAVĚ)

Systém inteligentního omezovače rychlosti využívá informace z detekovaného dopravního značení a navigačního systému k informování řidiče o omezení rychlosti a dalších informacích o aktuální dopravní situaci. Systém inteligentního omezovače rychlosti také pomáhá řidiči dodržovat rychlostní omezení na příslušné silnici.

### POZOR

**Systém inteligentního omezovače rychlosti nemusí fungovat správně, pokud se používá v jiných zemích.**

### Detekční snímač



[1]: Přední kamera

Umístění detekčního snímače je znázorněno na obrázku výše.

### POZOR

**Podrobnosti o opatřeních pro přední kameru naleznete v části „Asistenční systém pro prevenci srážky vpředu (FCA)“ v této kapitole.**

### Informace

**Pokud je k dispozici navigační systém, použijí se informace z navigačního systému spolu s informacemi o dopravních značkách detekovaných přední kamerou.**

## Nastavení systému inteligentního omezovače rychlosti

### Nastavení funkcí



### Omezovač rychlosti

Při zapnutém vozidle v menu Nastavení vyberte nebo zrušte výběr možnosti „Driver assistance → Speed Limit“ a nastavte, zda se mají nebo nemají používat jednotlivé funkce.

- Je-li zvolena možnost „Speed limit assist“ (Omezovač rychlosti), systém inteligentního omezovače rychlosti bude informovat řidiče o omezení rychlosti a dalších dopravních značkách. Systém inteligentního omezovače rychlosti bude navíc informovat řidiče o změně nastavené rychlosti systému manuálního omezovače rychlosti a/nebo adaptivního tempomatu, aby pomohl řidiči dodržovat rychlostní omezení.
- Je-li zvolena možnost „Speed Limit Warning“ (Varování při rychlostním omezení), systém inteligentního omezovače rychlosti bude informovat řidiče o omezení rychlosti a dalších dopravních značkách. Systém inteligentního omezovače rychlosti navíc bude varovat řidiče, když vozidlo jede rychleji, než je rychlostní omezení.
- Pokud je vybrána možnost „Off“ (Vypnuto), systém inteligentního omezovače rychlosti se vypne.

### POZOR

**Je-li zvolena možnost „Speed Limit Warning“ (Varování při rychlostním omezení), systém inteligentního omezovače rychlosti nebude informovat řidiče, aby upravit nastavenou rychlost.**



### Tolerance rychlostního omezení

Když je při zapnutém vozidle zvolena možnost „Driver Assistance → Speed Limit → Speed Limit Offset“, je možné změnit toleranci rychlostního omezení. Funkce varování při rychlostním omezení a omezovač rychlosti při své činnosti použijí na detekovanou hodnotu rychlostního omezení nastavenou toleranci rychlostního omezení.

### VÝSTRAHA

- Pro vaši bezpečnost měňte **Nastavení až po zaparkování vozidla na bezpečném místě.**
- **Omezovač rychlosti pracuje na základě přičtení tolerance rychlostního omezení k příslušné hodnotě rychlostního omezení. Pokud chcete, aby nastavená rychlost odpovídala rychlostnímu omezení, nastavte toleranci na „0“.**
- **Funkce varování při rychlostním omezení varuje řidiče, když rychlost jízdy překročí rychlost odpovídající přičtení tolerance rychlostního omezení k příslušnému rychlostnímu omezení. Pokud chcete, aby vás funkce varování při rychlostním omezení varovala okamžitě, když rychlost jízdy překročí příslušné rychlostní omezení, nastavte toleranci na „0“.**

### Informace

Nastavení „Speed Offset“ nebude brát v úvahu adaptivní tempomat na bázi navigace (NSCC).

## Činnost systému inteligentního omezovače rychlosti

### Varování a ovládání

Systém inteligentního omezovače rychlosti varuje a ovládá vozidlo pomocí funkcí „Zobrazení rychlostního omezení“, „Varování při překročení rychlosti“ a „Změna nastavené rychlosti“.

### Informace

**Popis varovných hlášení a řízení systému inteligentního omezovače rychlosti platí pro nastavení tolerance rychlostního omezení na hodnotu „0“.** Podrobnosti o nastavení tolerance naleznete v části „Nastavení systému inteligentního omezovače rychlosti“.



OPDEN060039



ONE1071177

## Varování při překročení rychlosti

Při jízdě vyšší rychlostí než je zobrazené rychlostní omezení bude blikat červená kontrolka rychlostního omezení.



OJK070189L

## Zobrazení rychlostního omezení

Informace o rychlostním omezení se zobrazují na sdruženém přístroji.

## **i** Informace

- Pokud nelze informace o rychlostním omezení silnice rozpoznat, zobrazí se symbol „---“. Pokud jsou dopravní značky obtížně rozpoznatelné, prostudujte si část „Omezení funkce systému inteligentního omezovače rychlosti“.
- Systém inteligentního omezovače rychlosti poskytuje kromě informací o rychlostní omezení také informace o dalších dopravních značkách. Poskytované informace o dalších dopravních značkách se mohou lišit podle vaší země.
- Doplnková značka zobrazená pod rychlostním omezením nebo značkou zákazu předjíždění představuje podmínky, za kterých je nutno značky dodržovat. Pokud nebude doplnková značka rozpoznána, zobrazí se prázdné pole.



ONE1071084

ONE1071085

## Změna nastavené rychlosti

Pokud se rychlostní omezení silnice změní, zatímco je v činnosti systém manuálního omezovače rychlosti nebo adaptivní tempomat, zobrazí se šipka nahoru nebo dolů, která informuje řidiče, že je třeba nastavenou rychlost změnit. V tuto chvíli může řidič změnit nastavenou rychlost podle rychlostního omezení pomocí spínače „+“ nebo „-“ na volantu.



## VÝSTRAHA

- Pokud je tolerance rychlostního omezení nastavena na vyšší hodnotu než „0“, nastavená rychlost se změní na vyšší rychlost, než je rychlostní omezení silnice. Chcete-li jet rychlostí nižší než je rychlostní omezení, nastavte toleranci rychlostního omezení na nižší hodnotu než „0“, nebo použijte ke snížení nastavené rychlosti spínač „-“ na volantu.
- I po změně nastavené rychlosti podle rychlostního omezení silnice je stále možné s vozidlem jet rychlostí vyšší než je rychlostní omezení. V případě potřeby snižte rychlost jízdy sešlápnutím brzdového pedálu.
- Pokud je rychlostní omezení silnice nižší než 30 km/h, nebude funkce změny nastavené rychlosti fungovat.
- Systém inteligentního omezovače rychlosti pracuje s jednotkou rychlosti, kterou řidič nastavil na sdrúženém přístroji. Pokud je jednotka rychlosti nastavena na jinou jednotku, než se používá ve vaší zemi, systém inteligentního omezovače rychlosti nemusí fungovat správně.



## Informace

- Podrobnosti o činnosti systému manuálního omezovače rychlosti naleznete v části „Systém manuálního omezovače rychlosti (MSLA)” v této kapitole.
- Podrobnosti o činnosti adaptivního tempomatu naleznete v části „Adaptivní tempomat (SCC)” v této kapitole.

## Porucha a omezení funkce systému inteligentního omezovače rychlosti

### Porucha systému inteligentního omezovače rychlosti



Pokud systém inteligentního omezovače rychlosti nefunguje správně, na sdrúženém přístroji se na několik sekund zobrazí varovné hlášení „Check speed limit system“ (Zkontrolujte systém omezovače rychlosti) a na sdrúženém přístroji se rozsvítí kontrolka hlavního varovného hlášení (⚠). Pokud tato situace nastane, doporučujeme vám nechat vozidlo zkontrolovat u autorizovaného opravce HYUNDAI.

## Vypnutí systému inteligentního omezovače rychlosti



Pokud je čelní okno v místě, kde se nachází přední kamera, pokryté cizím materiálem, jako je sníh nebo kapky deště, může to snížit detekční schopnost a dočasně omezit nebo vypnout systém inteligentního omezovače rychlosti.

Pokud k tomu dojde, na sdruženém přístroji se zobrazí varovné hlášení „Speed limit system disabled. Camera obscured“ (Systém rychlostního omezení je vypnutý. Kamera je zakrytá.).

Po odstranění sněhu, kapek deště nebo cizího materiálu bude systém inteligentního omezovače rychlosti fungovat běžným způsobem.

Pokud systém inteligentního omezovače rychlosti ani po jejich odstranění nefunguje běžným způsobem, doporučujeme vám nechat vozidlo zkontrolovat autorizovaným opravcem HYUNDAI.

## VÝSTRAHA

- I když se na sdruženém přístroji varovné hlášení nezobrazí nebo se varovná kontrolka nerozsvítí, systém inteligentního omezovače rychlosti nemusí fungovat správně.
- Pokud je detekční snímač znečištěný ihned po nastartování vozidla, systém inteligentního omezovače rychlosti nemusí fungovat správně.

## Omezení funkce systému inteligentního omezovače rychlosti

Systém inteligentního omezovače rychlosti nemusí fungovat běžným způsobem, nebo se může uvést činnost neočekávaně za následujících okolností:

- Dopravní značka je znečištěná nebo nerozeznatelná.
  - Dopravní značka je špatně viditelná kvůli špatnému počasí, jako je déšť, sněžení, mlha apod.
  - Dopravní značka není čistá nebo je poškozená.
  - Dopravní značka je částečně zakryta okolními objekty nebo stínem.
  - Je detekována dopravní značka v blízkosti silnice, po které jedete.
- Dopravní značky neodpovídají standardu.
  - Text nebo obrázek na dopravní značce se liší od standardu.
  - Dopravní značka je instalována mezi hlavním tahem a výjezdovou silnicí nebo mezi rozdělovacími se silnicemi.
  - Na dopravní značce umístěné na výjezdové cestě nejsou žádné podmíněné dopravní značky.
  - Značka je připevněna na jiné vozidlo.

- Vzdálenost mezi vozidlem a dopravními značkami je příliš velká
- Vozidlo projíždí kolem světelných dopravních značek
- Systém inteligentního omezovače rychlosti nesprávně rozpozná čísla na pouličních značkách nebo jiných značkách jako rychlostní omezení
- Značka rychlostního omezení je nalakována na silnici
- Okolní osvětlení se náhle změní, například při vjezdu do tunelu nebo jeho opuštění nebo při průjezdu pod mostem.
- V noci nebo v tunelu nepoužíváte světlomety nebo jejich jas není dostatečný.
- Dopravní značky je obtížné rozpoznat kvůli odrazu slunečního světla, pouličního osvětlení nebo protijedoucích vozidel.
- Informace z navigačního systému nebo z GPS obsahují chyby.
- Řidič nedodrжуje průvodce navigačního systému.
- Řidič jede po nové silnici, která ještě není v navigačním systému.
- Zorné pole přední kamery je omezeno v důsledku oslnění sluncem.
- Jízda po silnici s ostrými zatáčkami nebo v táhlé zatáčce.
- Projíždění přes zpomalovací prahy nebo jízda nahoru a dolů nebo doleva a doprava ve strmých svazích.
- Vozidlo silně vibruje.
- Jízda po nově otevřené silnici.

## Informace

Podrobnosti o omezeních pro přední kameru naleznete v části „Asistenční systém pro prevenci srážky vpředu (FCA)“ v této kapitole.

## VÝSTRAHA

- **Systém inteligentního omezovače rychlosti je doplňková funkce, která pomáhá řidiči dodržovat rychlostní omezení na silnici a nemusí zobrazovat správné rychlostní omezení nebo správně řídit rychlost jízdy.**
- **Rychlost vozidla vždy nastavujte na rychlostní omezení platné ve vaší zemi.**

## SYSTÉM KONTROLY POZORNOSTI ŘIDIČE (DAW) (JE-LI VE VÝBAVĚ)

### Základní funkce

Systém kontroly pozornosti řidiče (DAW) posuzuje úroveň pozornosti řidiče analýzou stylu jízdy a doby řízení během řízení vozidla. Pokud pozornost řidiče klesne pod určitou úroveň, systém kontroly pozornosti řidiče (DAW) doporučí přestávku.

### Funkce výstrahy při odjetí vozidla vpředu

Funkce výstrahy při odjetí vozidla vpředu informuje řidiče, když se vozidlo vpředu rozjede ze zastavení.

### Detekční snímač



[1]: Přední kamera

Přední kamera se během jízdy využívá jako detekční snímač k detekci stylu jízdy a odjetí vozidla vpředu.

Umístění detekčního snímače je znázorněno na obrázku výše.

### POZOR

- Přední kameru vždy udržujte v dobrém stavu, abyste udrželi optimální výkon systému kontroly pozornosti řidiče (DAW).
- Podrobnosti o opatřeních pro přední kameru naleznete v části „Asistenční systém pro prevenci srážky vpředu (FCA)“ v této kapitole.

### Nastavení systému kontroly pozornosti řidiče (DAW)

#### Nastavení funkcí



ONE1071202L

#### Systém kontroly pozornosti řidiče (DAW)

Při zapnutém vozidle v menu Nastavení vyberte nebo zrušte výběr možnosti „Driver assistance → Driver Attention Warning“ a nastavte, zda se mají nebo nemají používat jednotlivé funkce.

- Je-li vybrána možnost „Inattentive Driving Warning“ (Varování před nepozornou jízdou), systém kontroly pozornosti řidiče (DAW) bude informovat řidiče o úrovni jeho pozornosti a doporučí udělat si přestávku, když úroveň klesne pod určitou míru.

### Informace

**Při každém zapnutí vozidla se vždy zapne varování před nepozornou jízdou. (pro Evropu, Austrálii a Rusko)**





ONE1071203L

### Výstraha při odjetí vozidla vpředu

- Je-li vybrána možnost „Leading vehicle departure alert“ (Výstraha při odjetí vozidla vpředu), funkce bude informovat řidiče, když se vozidlo vpředu rozjede ze zastavení.



ONE1071210L

### Rychlost varování

Při zapnutém vozidle vyberte v menu Nastavení možnost „Driver assistance → Warning timing“ a změňte rychlost varování systému kontroly pozornosti řidiče (DAW).

Při dodání vozidla je rychlost varování nastavena na „Normal“ (Normální výstraha). Pokud změníte rychlost varování, může se změnit rychlost varování i jiných asistenčních systémů.

### **i** Informace

**Při opětovném nastartování vozidla se zachová poslední nastavení rychlosti varování.**

## Činnost systému kontroly pozornosti řidiče (DAW)

### Základní funkce

#### Zobrazení a varování

Základní funkcí systému kontroly pozornosti řidiče (DAW) je informovat řidiče o jeho „úrovni pozornosti“ a varovat řidiče, aby si „udělal přestávku“.

### Úroveň pozornosti

#### ■ Vypnutí systému



ONE1071089L

#### ■ Pohotovostní režim / Deaktivováno



ONE1071011L

#### ■ Pozorná jízda



ONE1071012L

#### ■ Nepozorná jízda



ONE1071013L

- Řidič může sledovat svou kondici pro řízení na sdruženém přístroji.
  - Je-li v nabídce Nastavení zrušena volba „Inattentive Driving Warning“ (Varování před nepozornou jízdou), zobrazí se hlášení „System Off“ (Systém je vypnutý).
  - Systém kontroly pozornosti řidiče (DAW) bude v činnosti, když je rychlost vozidla v rozmezí 0 až 210 km/h.
  - Pokud rychlost vozidla není v provozním rozmezí, zobrazí se hlášení „Standby“ (Pohotovostní režim) nebo „Disabled“ (Deaktivováno).

- Úroveň pozornosti řidiče se zobrazuje v intervalu 1 až 5. Čím nižší je hodnota, tím méně je řidič pozorný.
- Hodnota se snižuje, když si řidič po určitou dobu neudělá přestávku.

### Doporučení udělat si přestávku



- Na sdruženém přístroji se objeví hlášení „Consider taking a break“ (Udělejte si přestávku) a zazní varovný zvuk, aby řidiči, jehož pozornost klesla pod hodnotu 1, navrhly udělat si přestávku.
- Systém kontroly pozornosti řidiče (DAW) nenavrhne přestávku, pokud celková doba jízdy kratší než 10 minut nebo pokud od posledního navržení přestávky neuplynulo 10 minut.

### VÝSTRAHA

Pro vaši bezpečnost měňte Nastavení až po zaparkování vozidla na bezpečném místě.

### POZOR

- Systém kontroly pozornosti řidiče (DAW) může na základě stylu jízdy nebo návyků řidiče navrhnout přestávku, i když se řidič necítí unavený.
- Systém kontroly pozornosti řidiče (DAW) je doplňkovou funkcí a nemusí být schopen určit, zda je řidič nepozorný.
- Řidič, který se cítí unavený, by si měl udělat přestávku, i když mu to systém kontroly pozornosti řidiče (DAW) nenavrhuje.

### Informace

- Podrobnosti o nastavení funkcí multimediálního systému naleznete v části „Nastavení vozidla“ v kapitole 4.
- Systém kontroly pozornosti řidiče (DAW) vynuluje čas od poslední přestávky na 00:00 v následujících situacích:
  - Vozidlo je vypnuté.
  - Řidič si odepne bezpečnostní pás a otevře dveře.
  - Vozidlo stojí déle než 10 minut.
- Když řidič vynuluje systém kontroly pozornosti řidiče (DAW), čas od poslední přestávky se nastaví na 00:00 a úroveň pozornosti řidiče se nastaví na „High“ (Vysoká).

## Funkce výstrahy při odjetí vozidla vpředu



Když se vozidlo vpředu rozjede ze zastavení, funkce výstrahy při odjetí vozidla vpředu informuje řidiče zobrazením hlášení „Leading vehicle is driving away“ (nebo „Leading vehicle is driving on“) (Vozidlo vpředu se rozjelo) na sduženém přístroji a zazní varovný zvuk.

### VÝSTRAHA

- Pokud se zobrazuje varovné hlášení jakéhokoli jiného systému nebo se vydává varovný zvuk, nemusí se zobrazit varovné hlášení výstrahy při odjetí vozidla vpředu a nemusí zaznít varovný zvuk.
- Řidič musí nést odpovědnost za bezpečnou jízdu a řízení vozidla.

### POZOR

- Výstraha při odjetí vozidla vpředu je doplňkovou funkcí a nemusí upozornit řidiče, když se vozidlo vpředu rozjede ze zastavení.
- Před rozjetím vždy zkontrolujte prostor před vozidlem a jízdní podmínky.

## Porucha a omezení funkce systému kontroly pozornosti řidiče (DAW)

### Porucha systému kontroly pozornosti řidiče (DAW)



Pokud systém kontroly pozornosti řidiče (DAW) nefunguje správně, na sduženém přístroji se na několik sekund zobrazí varovné hlášení „Check Driver Attention Warning (DAW) system“ (Zkontrolujte systém kontroly pozornosti řidiče (DAW)) a na sduženém přístroji se rozsvítí kontrolka hlavního varovného hlášení () . Pokud tato situace nastane, doporučujeme vám nechat vozidlo zkontrolovat u autorizovaného opravce HYUNDAI.

### Omezení funkce systému kontroly pozornosti řidiče (DAW)

Systém kontroly pozornosti řidiče (DAW) nemusí fungovat správně v následujících situacích:

- Řidič jede agresivně.
- Řidič záměrně často přejíždí jízdní pruhy.
- Vozidlo je ovládáno asistenčním systémem, jako je například systém pro udržení v jízdním pruhu

## Funkce výstrahy při odjetí vozidla vpředu

- Když se před vás zařadí jiné vozidlo.

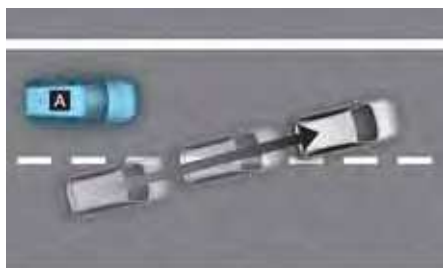

©ADAS021



©ADAS022

[A]: Vaše vozidlo, [B]: Vozidlo vpředu

Pokud se před vás zařadí jiné vozidlo, výstraha při odjetí vozidla vpředu nemusí fungovat správně.

- Když vozidlo vpředu prudce změní směr jízdy.



©ADAS034

[A]: Vaše vozidlo, [B]: Vozidlo vpředu

Pokud vozidlo vpředu prudce zatáčí, například odbočuje doleva nebo doprava, obrací se do protisměru apod., výstraha při odjetí vozidla vpředu nemusí fungovat správně.

- Když vozidlo vpředu prudce vyjede vpřed.

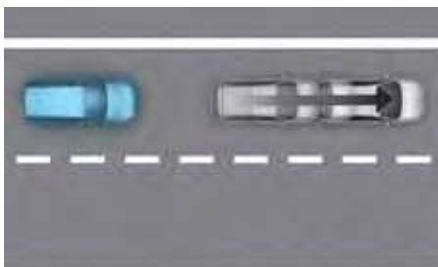

©ADAS024

Pokud vozidlo vpředu prudce vyjede vpřed, výstraha při odjetí vozidla vpředu nemusí fungovat správně.

- Když se mezi vámi a vozidlem vpředu nachází chodec nebo jízdní kolo.



Pokud se mezi vámi a vozidlem vpředu nachází chodec nebo jízdní kolo, výstraha při odjetí vozidla vpředu nemusí fungovat správně.

- Když jste na parkovišti.



Pokud vozidlo zaparkované vpředu vyjíždí směrem od vás, může vás výstraha při odjetí vozidla vpředu upozornit, že zaparkované vozidlo odjíždí.

- Při projíždění mýtnou bránou nebo křižovatkou apod.

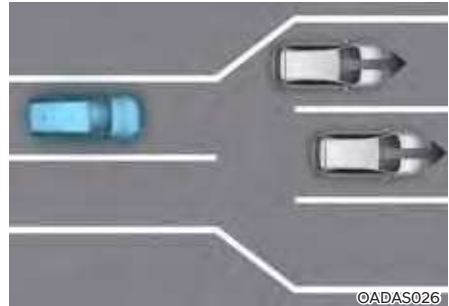

Pokud projíždíte mýtnou bránou nebo křižovatkou s mnoha vozidly, nebo projíždíte místem, kde se často spojují nebo rozdělují jízdní pruhy, výstraha při odjetí vozidla vpředu nemusí fungovat správně.

### **i** Informace

Podrobnosti o opatřeních pro přední kameru naleznete v části „Asistenční systém pro prevenci srážky vpředu (FCA)“ v této kapitole.

## SYSTÉM MONITOROVÁNÍ MRTVÉHO ÚHLU (BVM) (JE-LI VE VÝBAVĚ)



Systém monitorování mrtvého úhlu zobrazuje na sdruženém přístroji po zapnutí směrového světla oblast mrtvého úhlu za vozidlem, což pomáhá bezpečně změnit jízdní pruh.

### Detekční snímač



[1], [2]: Boční monitorovací kamera (kamera je umístěna ve spodní části zpětného zrcátka)

Umístění detekčních snímačů je znázorněno na obrázku výše.

### Nastavení systému monitorování mrtvého úhlu

#### Nastavení funkcí

##### Monitorování mrtvého úhlu

Při zapnutím vozidle vyberte v menu Nastavení možnost „Driver Assistance → Blind-Spot Safety → Blind-Spot View“, čímž zapnete systém monitorování mrtvého úhlu. Zrušením výběru této možnosti funkci vypnete.

### Činnost systému monitorování mrtvého úhlu

#### Ovládací spínač



#### Páčka směrového světla

Systém monitorování mrtvého úhlu se zapne a vypne při zapnutí a vypnutí směrového světla.

## Systém monitorování mrtvého úhlu

### Provozní podmínky

- Při vypnutí směrového světla se vypne obraz na sdruženém přístroji.
- Když jsou zapnutá výstražná světla, systém monitorování mrtvého úhlu se vypne bez ohledu na stav směrových světel.
- Pokud se na sdruženém přístroji zobrazuje jiné důležité varování, systém monitorování mrtvého úhlu se může vypnout.

## Porucha systému monitorování mrtvého úhlu

Pokud systém monitorování mrtvého úhlu nefunguje správně nebo obrazovka na sdruženém přístroji bliká nebo se obraz z kamery nezobrazuje běžným způsobem, doporučujeme, abyste vozidlo nechali zkontrolovat autorizovaným opravcem HYUNDAI.



### VÝSTRAHA

- **Skutečná vzdálenost od objektu se může lišit od obrazu zobrazeného na sdruženém přístroji. Nezapomeňte přímým pohledem zkontrolovat bezpečnost okolí vozidla.**
- **Vždy udržujte objektiv kamery čistý. Je-li objektiv pokrytý cizím materiálem, může to nepříznivě ovlivnit funkčnost kamery a systém monitorování mrtvého úhlu nemusí fungovat běžným způsobem.**

## TEMPOMAT (CC) (JE-LI VE VÝBAVĚ)



ONE1071247

- (1) Kontrolka tempomatu
- (2) Nastavená rychlost

Tempomat umožňuje jet rychlostí vyšší než 30 km/h bez sešlápnutí pedálu akcelerace.

### Činnost tempomatu

#### Provozní podmínky

1. Zrychlete na požadovanou rychlost, která musí být vyšší než 30 km/h.



ONE1071007

2. Při požadované rychlosti stiskněte tlačítko asistenčního systému (☞). Na sdruženém přístroji se zobrazí nastavená rychlost a kontrolka tempomatu (☞CRUISE).
3. Uvolněte pedál akcelerace.  
Vozidlo bude udržovat nastavenou rychlost, i když není sešlápnutý pedál akcelerace.

### **i** Informace

V prudkém stoupání může vozidlo mírně zpomalovat nebo zrychlovat.



### Pro zvýšení rychlosti

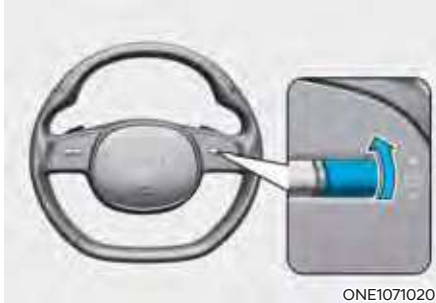

- Zatlačte spínač „+“ nahoru a okamžitě jej uvolněte. Při každém takovém stisknutí spínače se rychlost jízdy zvýší o 1 km/h.
- Zatlačte spínač „+“ nahoru a přidržte jej, zároveň sledujte nastavenou rychlost na sdruženém přístroji. Rychlost se nejprve zvýší na nejbližší násobek deseti, a poté se při každém takovém stisknutí spínače zvýší o 10 km/h.

Jakmile se zobrazí požadovaná rychlost, uvolněte spínač. Vozidlo zrychlí na nastavenou rychlost.

### Pro snížení rychlosti

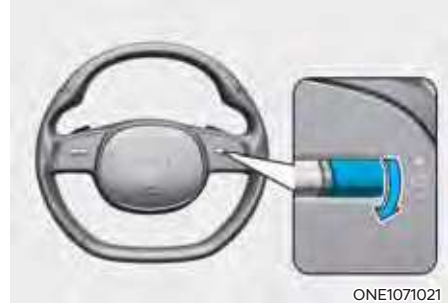

- Zatlačte spínač „-“ dolů a okamžitě jej uvolněte. Při každém takovém stisknutí spínače se rychlost jízdy sníží o 1 km/h.
  - Zatlačte spínač „-“ dolů a přidržte jej, zároveň sledujte nastavenou rychlost na sdruženém přístroji. Rychlost se nejprve sníží na nejbližší násobek deseti, a poté se při každém takovém stisknutí spínače sníží o 10 km/h.
- Uvolněte spínač při dosažení rychlosti, kterou chcete udržovat.

### Pro dočasně zrychlení

Pokud chcete dočasně zrychlit se zapnutým tempomatem, sešlápněte pedál akcelerace.

Když sejmete nohu z pedálu akcelerace, vozidlo se vrátí k původně nastavené rychlosti.

Pokud při zvýšené rychlosti stisknete spínač „+“ nahoru nebo spínač „-“ dolů, rychlost jízdy se nastaví na aktuální zvýšenou rychlost.

### Dočasné pozastavení tempomatu



ONE1071022

Tempomat se pozastaví, když:

- Sešlápnete brzdový pedál.
- Stisknete tlačítko ||○.
- Zařadíte polohu N (neutrál).
- Snížíte rychlost vozidla na méně než cca 30 km/h.
- Zasahuje elektronický stabilizační systém (ESC).
- V režimu manuálního řazení zařadíte 2. rychlostní stupeň.

Na sdruženém přístroji zmizí nastavená rychlost, ale zůstane svítit kontrolka tempomatu (CRUISE).

#### POZNÁMKA

**Pokud se tempomat pozastaví při jiné než uvedené situaci, nechte vozidlo zkontrolovat u autorizovaného opravce HYUNDAI.**

### Obnovení činnosti tempomatu

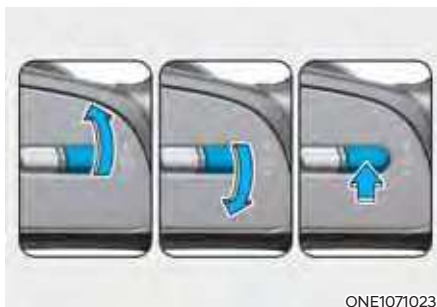

ONE1071023

Stisknete spínač „+“, „-“ nebo tlačítko ||○.

Pokud stisknete spínač „+“ nahoru nebo spínač „-“ dolů, rychlost vozidla se nastaví na aktuální rychlost zobrazenou na sdruženém přístroji.

Pokud stisknete tlačítko ||○, rychlost vozidla se obnoví na přednastavenou rychlost.

Aby se činnost funkce obnovila, vozidlo musí jet rychlostí vyšší než 30 km/h.



#### VÝSTRAHA

**Před použitím tlačítka ||○ zkontrolujte dopravní situaci. Rychlost jízdy se může při stisknutí tlačítka (||○) prudce zvýšit nebo snížit.**

## Vypnutí tempomatu



Tempomat vypnete stisknutím tlačítka asistenčního systému (↺). Kontrolka tempomatu (ⓈCRUISE) zhasne.

Když tempomat nepoužíváte, vždyť jej vypněte stisknutím tlačítka asistenčního systému (↺).

## **i** Informace

Pokud je vaše vozidlo vybaveno systémem manuálního omezovače rychlosti, tempomat vypnete stisknutím a podržením tlačítka asistenčního systému. Nicméně zapne se systém manuálního omezovače rychlosti.

## **!** VÝSTRAHA

Při používání tempomatu dodržujte následující opatření:

- Rychlost vozidla vždy nastavujte na rychlostní omezení platné ve vaší zemi.
- Když tempomat nepoužíváte, udržujte jej vypnutý, aby nedošlo k neúmyslnému nastavení rychlosti. Zkontrolujte, že nesvítí kontrolka tempomatu (ⓈCRUISE).
- Tempomat nenahrazuje správnou a bezpečnou jízdu. Řidič je neustále odpovědný za bezpečnou jízdu a měl by si být vždy vědom neočekávaných a náhlých situací, k nimž by mohlo dojít.
- Vždy jezděte opatrně, abyste se nedostali do nečekaných situací. Vždy dbejte na stav vozovky.
- Pokud může být nebezpečné jet konstantní rychlostí, tempomat nepoužívejte:
  - Když jedete v hustém provozu nebo když je kvůli jízdní situaci obtížné jet konstantní rychlostí.
  - Při jízdě na mokřích, zasněžených nebo zledovatělých vozovkách
  - Při jízdě v kopcovitém terénu nebo v silném větru
  - Při jízdě ve větrných oblastech
  - Při jízdě s omezeným výhledem (kvůli špatnému počasí jako mlha, sněžení, déšť nebo písečná bouře).
- Nepoužívejte tempomat při tažení přívěsu.

## ADAPTIVNÍ TEMPOMAT (SCC) (JE-LI VE VÝBAVĚ)

Adaptivní tempomat detekuje vozidlo vpředu a pomáhá udržovat požadovanou rychlost a minimální vzdálenost od vozidla před vámi.

### Asistent zrychlení při předjíždění

Když je adaptivní tempomat v činnosti, pokud systém usoudí, že se řidič chystá předjíždět vozidlo vpředu, funkce pomůže se zrychlením.

### Na základě stylu jízdy (je-li ve výbavě)

Adaptivní tempomat bude fungovat na základě stylu jízdy řidiče, například vzdálenosti mezi vozidly, zrychlení a rychlosti reakce.

### Detekční snímač



[1]: Přední kamera, [2]: Přední radar

Přední kamera a přední radar se využívají jako detekční snímač k detekci vozidel vpředu.

Umístění detekčního snímače je znázorněno na obrázku výše.



### POZOR

**Přední kameru vždy udržujte v dobrém stavu, abyste udrželi optimální výkon adaptivního tempomatu.**

**Podrobnosti o opatřeních pro přední kameru a přední radar naleznete v části „Asistenční systém pro prevenci srážky vpředu (FCA)“ v této kapitole.**

## Nastavení adaptivního tempomatu

### Nastavení funkcí

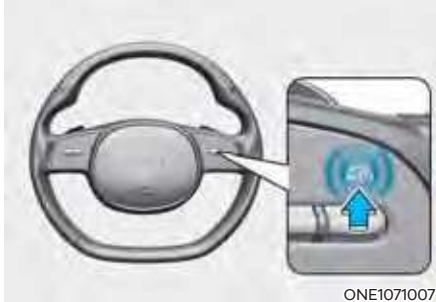

ONE1071007

#### Zapnutí adaptivního tempomatu

- Adaptivní tempomat zapnete stisknutím tlačítka asistenčního systému (☞). Rychlost bude nastavena na aktuální rychlost zobrazenou na sdruženém přístroji.
- Pokud se před vámi nenachází žádné vozidlo, bude udržována nastavená rychlost. Pokud však před vámi jede jiné vozidlo, rychlost vašeho vozidla se může snížit, aby se zachovala vzdálenost od vozidla před vámi. Pokud vozidlo před vámi zrychlí, vaše vozidlo pojede stabilní rychlostí poté, co zrychlí na nastavenou rychlost.

#### **i** Informace

Pokud je rychlost vašeho vozidla v rozmezí 0 až 30 km/h po stisknutí tlačítka asistenčního systému (☞) se rychlost adaptivního tempomatu se nastaví na 30 km/h.

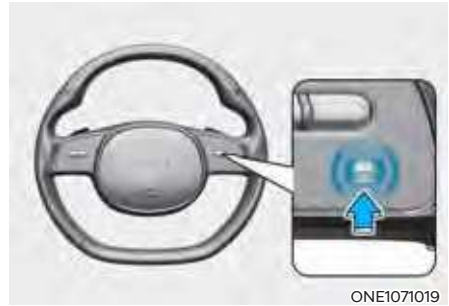

ONE1071019

#### Nastavení vzdálenosti mezi vozidly

Pokaždé, když stisknete tlačítko, změní se odstup mezi vozidly následujícím způsobem:

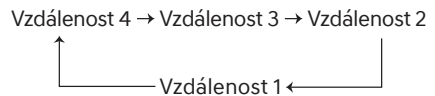

#### **i** Informace

- Pokud jedete rychlostí 90 km/h, vzdálenost se udržuje takto:  
**Vzdálenost 4 – přibližně 52,5 m**  
**Vzdálenost 3 – přibližně 40 m**  
**Vzdálenost 2 – přibližně 32,5 m**  
**Vzdálenost 1 – přibližně 25 m**
- Po opětovném nastartování vozidla nebo po dočasném vypnutí adaptivního tempomatu se vzdálenost nastaví na naposledy nastavenou vzdálenost.

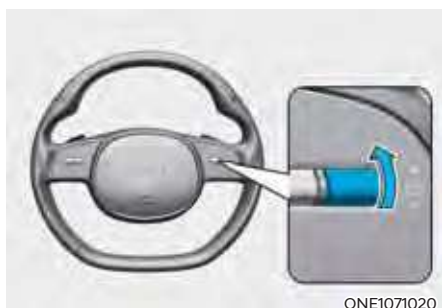

## Pro zvýšení rychlosti

- Zatlačte spínač „+“ nahoru a okamžitě jej uvolněte. Při každém takovém stisknutí spínače se rychlost jízdy zvýší o 1 km/h.
- Zatlačte spínač „+“ nahoru a přidržte jej, zároveň sledujte nastavenou rychlost na sdruženém přístroji. Při každém takovém stisknutí spínače se rychlost jízdy zvýší o 10 km/h. Jakmile se zobrazí požadovaná rychlost, uvolněte spínač. Vozidlo zrychlí na nastavenou rychlost. Rychlost můžete nastavit do rychlosti 180 km/h.

## VÝSTRAHA

Před použitím spínače „+“ zkontrolujte dopravní situaci. Když stisknete a podržíte spínač „+“ rychlost jízdy se může prudce zvýšit.

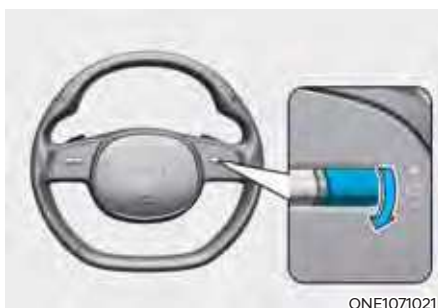

## Pro snížení rychlosti

- Zatlačte spínač „-“ dolů a okamžitě jej uvolněte. Při každém takovém stisknutí spínače se rychlost jízdy sníží o 1 km/h.
- Zatlačte spínač „-“ dolů a přidržte jej, zároveň sledujte nastavenou rychlost na sdruženém přístroji. Při každém takovém stisknutí spínače se rychlost jízdy sníží o 10 km/h.

Uvolněte spínač při dosažení rychlosti, kterou chcete udržovat. Rychlost můžete nastavit do rychlosti 30 km/h.

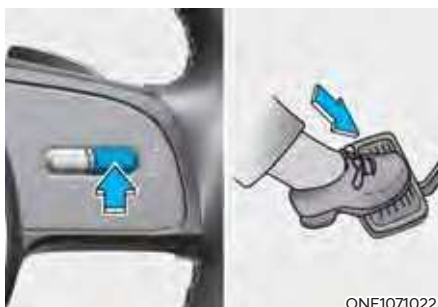

## Dočasné vypnutí adaptivního tempomatu

Chcete-li dočasně vypnout adaptivní tempomat, stiskněte spínač  nebo sešlápněte brzdový pedál.

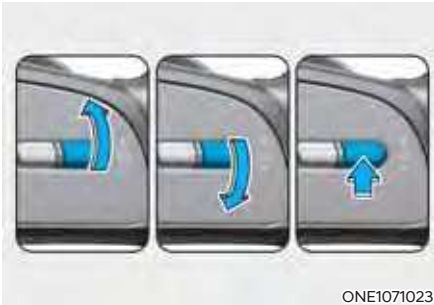

ONE1071023

### Obnovení činnosti adaptivního tempomatu

Chcete-li po vypnutí funkce obnovit činnost adaptivního tempomatu, stiskněte spínač „+“, „-“, nebo .

Pokud stisknete spínač „+“ nahoru nebo spínač „-“ dolů, rychlost vozidla se nastaví na aktuální rychlost zobrazenou na sdruženém přístroji.

Pokud stisknete spínač , rychlost vozidla se obnoví na přednastavenou rychlost.



### VÝSTRAHA

Před použitím spínače  zkontrolujte dopravní situaci. Rychlost jízdy se může při stisknutí spínače  prudce zvýšit nebo snížit.

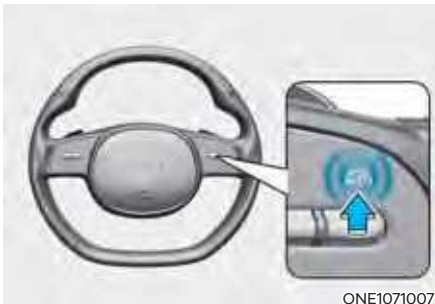

ONE1071007

### Vypnutí adaptivního tempomatu

Adaptivní tempomat vypnete stisknutím tlačítka asistenčního systému ()

### Informace

Pokud je vaše vozidlo vybaveno systémem manuálního omezovače rychlosti, adaptivní tempomat vypnete stisknutím a podržením tlačítka asistenčního systému ()

### Na základě režimu jízdy

Adaptivní tempomat bude měnit akceleraci na základě režimu jízdy vybraného v integrovaném systému řízení režimu jízdy. Viz následující tabulka.

Režim jízdy	Adaptivního tempomatu
SNOW	Normálně
ECO	Pomalu
SPORT	Rychle
NORMAL	Normálně

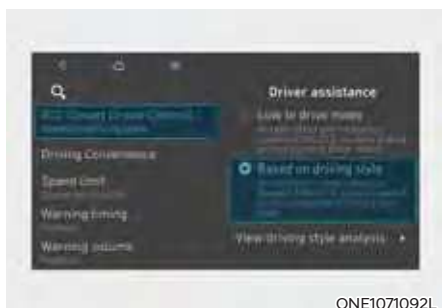

### Informace

- Podrobnosti naleznete v části „Integrovaný systém řízení režimu jízdy“ v kapitole 6.
- Adaptivní tempomat se v některých jízdních režimech nemusí zapnout nebo vypnout, protože nejsou splněny provozní podmínky.
- Pokud vaše vozidlo není vybaveno integrovaným systémem řízení režimu jízdy, adaptivní tempomat zrychluje vozidlo na normální úroveň.



ONE1071092L

## Na základě stylu jízdy (je-li ve výbavě)

- Pokud je v nabídce Nastavení vybrána možnost „Driver Assistance → Smart Cruise Control → Based on Driving Style“, adaptivní tempomat bude fungovat na základě stylu jízdy řidiče, například vzdálenosti od vozidla, zrychlení, rychlosti reakce.
- Pokud je adaptivní tempomat v provozu se zvoleným režimem „Based on Drive Mode“ (Na základě jízdního režimu) a stisknete a podržíte tlačítko vzdálenosti mezi vozidly () , adaptivní tempomat se přepne do režimu „Na základě jízdního režimu“. Když adaptivní tempomat pracuje v režimu „Based on Driving Style“ (Na základě stylu jízdy) krátce stisknete tlačítko vzdálenosti mezi vozidly () , přepne se do režimu „Na základě jízdního režimu“.

## Informace

- Pokud je vozidlo vybaveno systémem Na základě stylu jízdy, lze v nabídce nastavení zvolit režim „Based on Drive mode“ (Na základě jízdního režimu) a „Based on Driving Style“ (Na základě stylu jízdy) výběrem položky „Driver Assistance → Smart Cruise Control“.
- Pokud je vybrána možnost „Based on Drive mode“ (Na základě jízdního režimu), bude adaptivní tempomat fungovat na základě zvoleného jízdního režimu.



ONE1071211L

## Nastavení jízdního stylu (je-li ve výbavě)

Při zapnutém vozidle v nabídce Nastavení zvolte „Driver Assistance → Smart Cruise Control → Driving Style Settings (nebo View driving style analysis)“, abyste mohli zkontrolovat jízdní styl řidiče a ručně změnit jednotlivé styly jízdy.

## Informace

- Možnosti „Driving Style Settings“ (Nastavení stylu jízdy) (nebo „View driving style analysis“ (Zobrazit analýzu stylu jízdy)) se zobrazí, když je vybrána možnost „Based on Driving Style“ (Na základě stylu jízdy).
- Adaptivní tempomat se učí styl jízdy řidiče pouze tehdy, když řidič řídí vozidlo.





ONE1071182L

### Hlasitost varování

Při zapnutém vozidle vyberte v menu Nastavení možnost „Driver Assistance → Warning volume“ nebo „Sound → Driver Assist Warning → Warning Volume“ a změňte hlasitost varování adaptivního tempomatu na „High“ (Vysoká), „Medium“ (Střední) nebo „Low“ (Nízká).

Nicméně i když je vybrána možnost „Off“ (Vypnuto), hlasitost varování adaptivního tempomatu se nevypne, ale zvuk bude znít hlasitostí „Low“ (Nízká).

Pokud změníte hlasitost varování, může se změnit hlasitost varování i jiných asistenčních systémů.



### Informace

Při opětovném nastartování vozidla se zachová poslední nastavení hlasitosti varování.

## Činnost adaptivního tempomatu Provozní podmínky

Adaptivní tempomat bude v činnosti, pokud jsou splněny následující podmínky.

### Základní funkce

- Je zařazena poloha D (jízda)
- Dveře řidiče jsou zavřené.
- Není zatažená EPB (elektronická parkovací brzda).
- Rychlost vašeho vozidla je v rozsahu provozní rychlosti:
  - 10 až 180 km/h: pokud vpředu nejede žádné vozidlo
  - 0 až 180 km/h: pokud vpředu jede vozidlo
- Je zapnutý elektronický stabilizační systém (ESC) nebo ABS.
- Elektronický stabilizační systém (ESC) nebo ABS neřídí vozidlo.
- Asistenční systém pro prevenci srážky vpředu není v činnosti.
- Ovládání brzd dálkovým inteligentním parkovacím asistentem není v činnosti (je-li ve výbavě).



### Informace

**Pokud se při zastavení nenachází před vaším vozidlem žádné jiné vozidlo, adaptivní tempomat se zapne při sešlápnutí brzdového pedálu.**

### Asistent zrychlení při předjíždění

Asistent zrychlení při předjíždění bude v činnosti, když je zapnuté levé směrové světlo (levostranné řízení) nebo je zapnuté pravé směrové světlo (pravostranné řízení), je v činnosti adaptivní tempomat a jsou splněny následující podmínky:

- Rychlost vašeho vozidla je vyšší než 60 km/h.
- Výstražná světla jsou vypnutá.
- Před vaším vozidlem je detekováno vozidlo.
- Pro udržení vzdálenosti od vozidla vpředu není nutné zpomalení.

### VÝSTRAHA

- Když je zapnuté levé směrové světlo (levostranné řízení) nebo je zapnuté pravé směrové světlo (pravostranné řízení), zatímco je před vámi jiné vozidlo, vaše vozidlo může dočasně zrychlit. Vždy dbejte na stav vozovky.
- Asistent zrychlení při předjíždění bude v činnosti při splnění podmínek, bez ohledu na stranu jízdy platnou ve vaší zemi. Pokud používáte tuto funkci v zemích s jinou stranou jízdy, vždy dávejte pozor na dopravní situaci.

## Zobrazení a ovládání adaptivního tempomatu

### Základní funkce

Stav systému adaptivního tempomatu můžete vidět ve zobrazení Asistenční systém na sdruženém přístroji. Viz část „Režimy zobrazení“ v kapitole 4.

V závislosti na stavu funkce se bude adaptivní tempomat zobrazovat, jak je znázorněno na obrázcích níže.

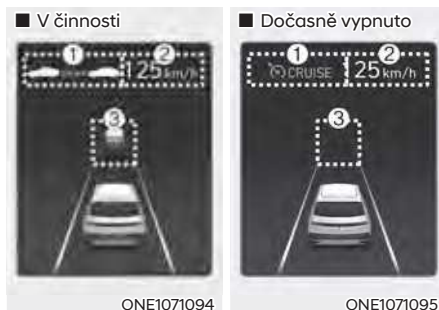

- Když je v činnosti
  - (1) Zobrazí se, zda je před vámi vozidlo a zvolená úroveň vzdálenosti.
  - (2) Zobrazí se nastavená rychlost.
  - (3) Zobrazí se, zda je před vámi vozidlo a cílová úroveň odstupu mezi vozidly.
- Při dočasném vypnutí
  - (1) Zobrazí se kontrolka  CRUISE.
  - (2) Předchozí nastavená rychlost je zobrazena tlumeně.
  - (3) Vozidlo vpředu a úroveň vzdálenosti se nezobrazují.

## **i** Informace

- Vzdálenost od vozidla vpředu na sdruženém přístroji se zobrazuje podle skutečné vzdálenosti mezi vaším vozidlem a vozidlem vpředu.
- Cílová vzdálenost se může lišit v závislosti na rychlosti vozidla a nastavené vzdálenosti. Pokud je rychlost vozidla nízká, může být změna vzdálenosti cílového vozidla malá, i když se vzdálenost od vozidla změnila.

### **Pro dočasné zrychlení**

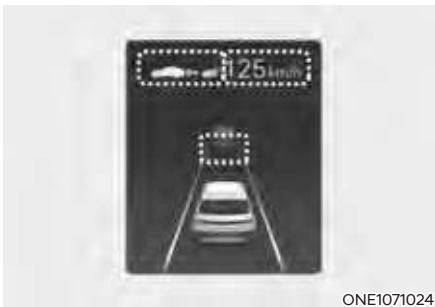

ONE1071024

Pokud chcete dočasně zrychlit bez změny nastavené rychlosti se zapnutým adaptivním tempomatem, sešlápněte pedál akcelerace. Při sešlápnutém pedálu akcelerace bude na sdruženém přístroji blikat nastavená rychlost, úroveň vzdálenosti a cílová vzdálenost.

Pokud však sešlápnete pedál akcelerace nedostatečně, může vozidlo zpomalit.

## **!** VÝSTRAHA

**Při dočasném zrychlování buďte opatrní, protože rychlost a vzdálenost není řízena automaticky, i kdyby bylo před vámi jiné vozidlo.**

### **Činnost funkce Na základě stylu jízdy**

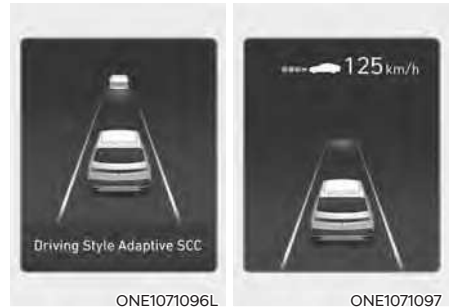

ONE1071096L

ONE1071097

Když je v činnosti funkce Na základě stylu jízdy, na displeji se na 2 sekundy zobrazí hlášení „Driving Style Adaptive SCC“ (Adaptivní tempomat na základě stylu jízdy) a na základě stylu jízdy se zobrazí úroveň a cílová vzdálenost.

### **Dočasné vypnutí adaptivního tempomatu**



Adaptivní tempomat se automaticky dočasně vypne, když:

- Rychlost vozidla je vyšší než 190 km/h.
- Vozidlo se na určitou dobu zastaví.
- Po určitou dobu je nepřetržitě sešlápnutý pedál akcelerace.
- Nejsou splněny podmínky pro činnost adaptivního tempomatu.

Pokud je adaptivní tempomat dočasně automaticky vypnutý, na sdruženém přístroji se jako varování pro řidiče zobrazí varovné hlášení „Smart Cruise Control cancelled“ nebo „SCC (Smart Cruise Control) cancelled“ (Adaptivní tempomat je vypnutý) a zazní varovný zvuk.

Jestliže se adaptivní tempomat dočasně vypne, když vozidlo stojí a funkce je aktivována, může se zatáhnout elektronická parkovací brzda (EPB).

### **⚠ VÝSTRAHA**

Když je adaptivní tempomat dočasně vypnutý, nebude udržována vzdálenost od vozidla vpředu. Za jízdy vždy věnujte pozornost jízdni situaci a v případě potřeby pro zpomalení sešlápněte brzdový pedál, abyste zachovali bezpečnou vzdálenost.

### **Nesplnění podmínek adaptivního tempomatu**



Pokud je stisknuto tlačítko asistenčního systému, spínač „+“, spínač „-“ nebo spínač , když nejsou splněny provozní podmínky adaptivního tempomatu, na sdruženém přístroji se zobrazí varovné hlášení „Smart Cruise Control conditions not met“ (nebo „SCC (Smart Cruise Ctrl.) conditions not met“) (Nejsou splněny podmínky adaptivního tempomatu) a zazní varovný zvuk.

## V koloně vozidel



Při jízdě v koloně se vaše vozidlo zastaví, jestliže zastaví vozidlo před vámi. A pokud se vozidlo před vámi rozjede, vaše vozidlo se rozjede také. Poté, co vozidlo zastaví a uběhne určitá doba, na sdruženém přístroji se zobrazí hlášení „Use switch or pedal to accelerate“ (Rozjedte se pomocí spínače nebo pedálu). Pro rozjetí sešlápněte pedál akcelerace nebo stiskněte spínač „+“, spínač „-“ nebo spínač .

## Varování o dopravní situaci před vámi



V následující situaci se na sdruženém přístroji zobrazí varovné hlášení „Watch for surrounding vehicles“ (Pozor na okolní vozidla) a zazní varovný zvuk, které řidiče upozorní na dopravní situaci vpředu.

- Vozidlo vpředu zmizí ze zorného pole, když adaptivní tempomat udržuje vzdálenost od vozidla vpředu při jízdě pod určitou rychlostí.
- Když se na sdruženém přístroji zobrazí hlášení, před vámi se nenachází žádné vozidlo nebo je od vás jiné vozidlo daleko a je stisknut spínač „+“, spínač „-“ nebo spínač .



## VÝSTRAHA

**Vždy věnujte pozornost vozidlům nebo předmětům, které se mohou náhle objevit před vámi, a v případě potřeby sešlápněte brzdový pedál, abyste zpomalili a zachovali bezpečnou vzdálenost.**

## Varování před kolizí



Pokud je v činnosti adaptivní tempomat, když je riziko kolize s vozidlem vpředu vysoké, na sdruženém přístroji se zobrazí varovné hlášení „Collision warning“ (Varování před kolizí) a zazní varovný zvuk, který řidiče varuje. Za jízdy vždy věnujte pozornost jízdni situaci a v případě potřeby pro zpomalení sešlápněte brzdový pedál, abyste zachovali bezpečnou vzdálenost.

## VÝSTRAHA

V následujících situacích nemusí adaptivní tempomat varovat řidiče před kolizí.

- Vzdálenost vozidla vpředu je malá, nebo rychlost vozidla vpředu je vyšší nebo podobná jako rychlost vašeho vozidla.
- Rychlost vozidla vpředu je velmi nízká nebo vozidlo stojí.
- Ihned po zapnutí adaptivního tempomatu byl sešlápnut pedál akcelerace.

## VÝSTRAHA

Při používání adaptivního tempomatu dodržujte následující opatření:

- Adaptivní tempomat nenahrazuje správnou a bezpečnou jízdu. Je odpovědností řidiče, aby vždy sledoval rychlost a odstup od vozidla vpředu.
- Adaptivní tempomat nemusí rozpoznat nečekané, náhlé a složité dopravní situace. Věnujte proto vždy pozornost dopravní situaci a mějte rychlost vozidla pod kontrolou.
- Když adaptivní tempomat nepoužíváte, udržujte jej vypnutý, aby nedošlo k neúmyslnému nastavení rychlosti.
- Když je v činnosti adaptivní tempomat, neotevírejte dveře ani neopouštějte vozidlo, i když vozidlo stojí.
- Vždy si buďte vědomi zvolené rychlosti a odstupů od vozidla vpředu.
- Udržujte bezpečný odstup odpovídající stavu vozovky a rychlosti vozidla. Je-li odstup mezi vozidly při jízdě vysokou rychlostí příliš malý, může dojít k závažné nehodě.

- Pokud vozidlo vpředu náhle zmizí při udržování vzdálenosti od vozidla vpředu, adaptivní tempomat může náhle zrychlit na nastavenou rychlost. Vždy si buďte vědomí neočekávaných a náhlých situací, k nimž může dojít.
- Rychlost vozidla se může snížit ve stoupání a zvýšit v klesání.
- Vždy si buďte vědomi situací, jako je například náhlé zařazení vozidla před vás.
- Při tažení přívěsu nebo jiného vozidla vám doporučujeme z bezpečnostních důvodů adaptivní tempomat vypnout.
- Když je vaše vozidlo taženo, vypněte adaptivní tempomat.
- Adaptivní tempomat nemusí fungovat běžným způsobem, pokud je rušen silnými elektromagnetickými vlnami.
- Adaptivní tempomat nemusí detekovat překážku vpředu a může dojít ke kolizi. Vždy pečlivě sledujte situaci před vámi, abyste se nedostali do nečekaných situací.
- Pokud vozidla pohybující se před vámi často mění jízdní pruh, může dojít ke zpomalení reakce adaptivního tempomatu nebo může adaptivní tempomat zareagovat na vozidlo, které jede ve vedlejší jízdním pruhu. Vždy jezděte opatrně, abyste se nedostali do nečekaných situací.
- Vždy si buďte vědomi okolí a jezděte bezpečně, i když se nezobrazí varovné hlášení nebo nezazní varovný zvuk.
- Pokud se zobrazuje varovné hlášení jakéhokoli jiného systému nebo se vydává varovný zvuk, nemusí se zobrazit varovné hlášení adaptivního tempomatu a nemusí zaznít jeho varovný zvuk.
- Pokud je prostředí hlučné, nemusíte slyšet varovný zvuk asistenčního systému pro prevenci srážky vpředu.
- Výrobce vozidla není odpovědný za jakékoli narušení silničního provozu nebo nehody způsobené řidičem.
- Rychlost vozidla vždy nastavujte v souladu s rychlostním omezením platným ve vaší zemi.
- Vzdálenost vozidla, zrychlení a rychlost reakce se mohou změnit, pokud se změní styl jízdy řidiče.

## POZOR

- Vozidlo musí být řízeno tak, aby dostatečně odráželo skutečný styl jízdy řidiče, například vzdálenost mezi vozidly, zrychlení a rychlost reakce.
- Funkce Na základě stylu jízdy při určování stylu jízdy řidiče nezohledňuje, zda je řidičem jiná osoba.
- Pokud řídíte za zvláštních podmínek, jako je sníh, déšť, mlha nebo strmé svahy, nemusí vozidlo řídit podle stylu jízdy řidiče.

## Informace

- Adaptivní tempomat nemusí fungovat po dobu 15 sekund po nastartování vozidla nebo po inicializaci přední kamery nebo předního radaru.
- Když adaptivní tempomat ovládá brzdy, můžete slyšet zvuky.
- Funkce Na základě stylu jízdy nemusí odrážet styl jízdy řidiče nebo jízdní podmínky, které ovlivňují bezpečnost jízdy.
- Funkce Na základě stylu jízdy neodráží žádný jiný styl jízdy než vzdálenost mezi vozidly, zrychlení a rychlost reakce.
- Když je aktivován adaptivní tempomat, pádlový ovladač nefunguje.

## Porucha a omezení funkce adaptivního tempomatu

### Porucha adaptivního tempomatu



Pokud adaptivní tempomat nefunguje správně, zobrazí se varovné hlášení „Check Smart Cruise Control system“ (nebo „Check SCC (Smart Cruise Control) system“) (Zkontrolujte adaptivní tempomat) a na sdruženém přístroji se rozsvítí kontrolka . Doporučujeme vám nechat vozidlo zkontrolovat u autorizovaného opravce HYUNDAI.



## Vypnutí adaptivního tempomatu



OTM070115N

Pokud je kryt předního radaru nebo snímač pokrytý sněhem, kapkami deště nebo cizím materiálem, může to snížit detekční schopnost a dočasně omezit nebo vypnout adaptivní tempomat.

Pokud k tomu dojde, na sdruženém přístroji se na určitou dobu zobrazí varovné hlášení „Smart Cruise Control disabled. Radar blocked“ (nebo „SCC (Smart Cruise Control) disabled. Radar blocked“) (Adaptivní tempomat je vypnutý. Radar je zakrytý).

Po odstranění sněhu, kapek deště nebo cizího materiálu bude adaptivní tempomat fungovat běžným způsobem.



### VÝSTRAHA

**Přestože se na sdruženém přístroji nezobrazí varovné hlášení, adaptivní tempomat bezpečnosti v mrtvém úhlu nemusí fungovat správně.**



### POZOR

**Adaptivní tempomat nemusí fungovat správně v oblasti (např. v otevřeném terénu), kde po zapnutí vozidla nelze detekovat žádné předměty.**

## Omezení funkce adaptivního tempomatu

Adaptivní tempomat nemusí fungovat běžným způsobem nebo se může uvést činnost neočekávaně za následujících okolností:

- Detekční snímač nebo okolí jsou znečištěné nebo poškozené.
- Kapalina do ostřikovače je stříkána nepřetržitě nebo je zapnutý stěrač.
- Objektiv kamery je zastíněn kvůli tónování, fólii nebo vrstvě na čelním okně, poškození skla nebo cizímu materiálu (nálepka, hmyz atd.) na skle.
- Vlhkost na čelním okně není odstraněna nebo přimrzla.
- Zorné pole přední kamery je omezeno v důsledku oslnění sluncem.
- Pouliční osvětlení nebo světlo protijedoucího vozidla se odráží na mokřem povrchu vozovky, například od louží na silnici.
- Teplota v okolí přední kamery je vysoká nebo nízká.
- Na palubní desce je umístěn předmět.
- Okolní prostředí je velmi silně osvětlené.
- Okolní prostředí je velmi tmavé, například v tunelu apod.
- Okolní osvětlení se náhle změní, například při vjezdu do tunelu nebo jeho opuštění.
- Okolní osvětlení je slabé a světlomety nesvítí nebo nesvítí dost jasně.
- Jízda v hustém dešti nebo sněžení nebo v husté mlze.
- Vozidlo projíždí párou, kouřem nebo stínem.

- Je detekována pouze část vozidla.
- Vozidlo vpředu nemá žádná koncová světla, jeho koncová světla jsou umístěna neobvykle apod.
- Okolní osvětlení je slabé a koncová světla nesvítilí nebo nesvítilí dost jasně.
- Zadní část vozidla před vámi je malá nebo nevypadá normálně (např. je nakloněná, převrácená apod.)
- Světla výška předního vozidla je nízká nebo vysoká.
- Před vaše vozidlo se náhle zařadí jiné vozidlo.
- Vozidlo je taženo.
- Jízda tunelem nebo železným mostem.
- Jízda v blízkosti kovových konstrukcí jako staveniště, železnice atd.
- V blízkosti se nachází materiál, který se velmi dobře odráží na předním radaru, například zábradlí, blízké vozidlo atd.
- Zadní nárazník v blízkosti předního radaru utrpěl náraz, je poškozený, nebo byl přední radar přemístěn ze své původní polohy.
- Teplota v okolí předního radaru je vysoká nebo nízká.
- Jízda v rozlehlých místech, kde je málo vozidel nebo konstrukcí (např. poušť, louka, předměstí atd.).
- Vozidlo vpředu je vyrobeno z materiálu, který neodráží přední radar.
- Jízda v blízkosti dálniční mimoúrovňové křižovatky nebo mýtné brány.
- Jízda po kluzkém povrchu z důvodu přítomnosti sněhu, kaluže, ledu apod.
- Jízda po klikaté silnici.
- Vozidlo vpředu je detekováno pozdě.
- Vozidlo vpředu je náhle blokováno překážkou.
- Vozidlo vpředu náhle změní jízdní pruh nebo náhle sníží rychlost.
- Vozidlo vpředu má deformovaný tvar.
- Rychlost vozidla vpředu je vysoká nebo nízká.
- Před vámi je vozidlo a vaše vozidlo při nízké rychlosti změní jízdní pruh.
- Vozidlo vpředu je pokryto sněhem.
- Jízda je nestabilní.
- Jste na kruhovém objezdu a vozidlo před vámi není detekováno.
- Stále jedete v kruhu.
- Jedete po parkovišti.
- Jízda po staveništi, nezpevněné cestě, částečně zpevněné cestě, nerovné vozovce, přes zpomalovací prahy apod.
- Jízda ve svahu, po klikaté silnici apod.
- Jízda po silnici se stromy nebo pouličními světly po stranách.
- Nekvalitní vozovka způsobuje přílišné vibrace vozidla během jízdy.
- Výška vašeho vozidla je nízká nebo vysoká kvůli těžkému nákladu, neobvyklému tlaku v pneumatikách apod.
- Jízda po úzké silnici s přerostlými stromy nebo trávou.
- Dochází k rušení elektromagnetickými vlnami, jako je jízda v oblasti se silnými rádiovými vlnami nebo elektrickým rušením

- Jízda v zatáčkách



V zatáčkách nemusí adaptivní tempomat detekovat vozidlo ve stejném jízdním pruhu a může zrychlit na nastavenou rychlost. Rychlost vozidla se také může rychle snížit, když je vozidlo vpředu detekováno náhle.

V zatáčkách zvolte odpovídající nastavenou rychlost a sešlápněte brzdový pedál nebo pedál akcelerace podle stavu vozovky a dopravní situace před vámi.



Rychlost vozidla se může snížit kvůli vozidlu v sousedním jízdním pruhu.

Sešlápněte pedál akcelerace a zvolte vhodnou nastavenou rychlost. Ověřte, zdali stav vozovky umožňuje bezpečný provoz systému adaptivního tempomatu.

- Jízda ve svahu



Adaptivní tempomat nemusí detekovat vozidlo jedoucí ve vašem jízdním pruhu a může způsobit zrychlení vašeho vozidla na nastavenou rychlost. Rychlost vozidla se také rychle sníží, když je vozidlo vpředu detekováno náhle.

Při jízdě ve svahu zvolte odpovídající nastavenou rychlost a sešlápněte brzdový pedál nebo pedál akcelerace podle stavu vozovky a dopravní situace před vámi.

- Změna jízdního pruhu



[A]: Vaše vozidlo

[B]: Vozidlo přejíždějící do jiného jízdního pruhu

Když do vašeho jízdního pruhu vjede ze sousedního pruhu jiné vozidlo, nebude snímačem rozpoznáno, dokud se nedostane do detekčního rozsahu snímače. Adaptivní tempomat nemusí vozidlo okamžitě detekovat, když vozidlo náhle přejíždí do jiného jízdního pruhu. V takovém případě musíte zachovávat bezpečnou brzdovou vzdálenost a v případě potřeby sešlápnout pro snížení rychlosti a zachování bezpečné brzdové vzdálenosti brzdový pedál.

- Detekování vozidla



V následujících případech snímač nedokáže detekovat některá vozidla ve vašem jízdním pruhu:

- Vozidla vyčnívající do jedné strany
- Pomalu se pohybující vozidla nebo náhle zpomalující vozidla
- Protijedoucí vozidla
- Stojící vozidla
- Vozidla s malou plochou profilu zádě, jako přívěsy
- Úzká vozidla, jako motocykly nebo jízdní kola
- Speciální vozidla
- Zvířata a chodci

Upravte rychlost vašeho vozidla sešlápnutím brzdového pedálu podle stavu vozovky a dopravní situace před vámi.



©NE1071156

V následujících případech snímač nedokáže detekovat vozidla před vámi:

- Vozidla s vyšší světelnou výškou nebo vozidla přepravující náklady vyčnívající ze zadní části vozidla
- Vozidla, která mají zvednutou přední část kvůli těžkým nákladům
- Zatáčíte s vozidlem
- Jízda po úzkých cestách nebo silnicích s ostrými zatáčkami

Upravte rychlost vašeho vozidla sešlápnutím brzdového pedálu podle stavu vozovky a dopravní situace před vámi.



©TM058129

- Když vozidlo před vámi zmizí ze zorného pole na křižovatce, vaše vozidlo může zrychlit.

Při jízdě vždy věnujte pozornost stavu vozovky a dopravní situaci.



©TM058119

- Když vozidlo před vámi vyjíždí z jízdního pruhu, adaptivní tempomat nemusí okamžitě detekovat nové vozidlo, které je před vámi nyní. Při jízdě vždy věnujte pozornost stavu vozovky a dopravní situaci.



©TM058124

- Když vozidlo udržuje vzdálenost od vozidla před vámi, vždy dávejte pozor na chodce.

## ADAPTIVNÍ TEMPOMAT NA BÁZI NAVIGACE (NSCC) (JE-LI VE VÝBAVĚ)

Adaptivní tempomat na bázi navigace pomáhá jet určitou rychlostí v souladu s jízdními podmínkami při jízdě po dálnici (nebo rychlostní komunikaci) na základě údajů o silnici z navigačního systému, když je zapnutý adaptivní tempomat.

### **i** Informace

- Adaptivní tempomat na bázi navigace je dostupný pouze na úsecích dálnic s řízeným přístupem.
  - \* Silnice s řízeným přístupem znamená silnice s omezenými vjezdy a výjezdy umožňující plynulý dopravní provoz vysokou rychlostí. Na silnicích s řízeným přístupem smějí vjíždět pouze osobní vozidla a motocykly.
- Další dálnice mohou být doplněny s budoucími aktualizacemi navigace.

### **i** Informace

Adaptivní tempomat na bázi navigace funguje na hlavních tazích dálnic (nebo rychlostních komunikací) a nefunguje na dálničních uzlech nebo mimoúrovňových křižovatkách.

### Automatické zpomalení v zóně dálniční zatáčky

Pokud je rychlost vozidla vysoká, funkce automatického zpomalení v zóně dálniční zatáčky dočasně zpomalí vaše vozidlo nebo omezí zrychlení, aby vám pomohla bezpečně projet zatáčkou na základě informací o zatáčce z navigace.

### Automatická změna nastavené rychlosti na dálnici

Funkce automatické změny nastavené rychlosti na dálnici automaticky mění nastavenou rychlost adaptivního tempomatu na základě informací o rychlostním omezení z navigace.

## Nastavení adaptivního tempomatu na bázi navigace

### Nastavení funkcí



Při v zapnutém vozidle vyberte v nabídce Nastavení možnost „Driver Assistance → Driving Assist → Highway (nebo Motorway) Auto Speed Change“, čímž zapnete adaptivní tempomat na bázi navigace. Zrušením výběru této možnosti tento systém vypnete.

### **i** Informace

Pokud dojde k potížím s adaptivním tempomatem na bázi navigace, nelze funkci z nabídky Nastavení zapnout.

## Činnost adaptivního tempomatu na bázi navigace

### Provozní podmínky

Adaptivní tempomat na bázi navigace je připraven k činnosti, pokud jsou splněny všechny následující podmínky:

- Je zapnutý adaptivní tempomat.
- Jedete na hlavním tahu dálnice (nebo rychlostní komunikace).

### **i** Informace

Podrobnosti o způsobu ovládání adaptivního tempomatu naleznete v části „Adaptivní tempomat (SCC)” v této kapitole.

### Zobrazení a ovládání adaptivního tempomatu na bázi navigace

Když je v činnosti adaptivní tempomat na bázi navigace, na sduženém přístroji se zobrazí takto:

- Pohotovostní režim adaptivního tempomatu na bázi navigace



ONE1071028

Pokud jsou splněny provozní podmínky, rozsvítí se bílá kontrolka **NAV**.

- Činnost adaptivního tempomatu na bázi navigace



ONE1071101

Pokud je v pohotovostním stavu vyžadováno dočasné zpomalení a je v činnosti adaptivní tempomat na bázi navigace, na sduženém přístroji se rozsvítí zelený symbol **NAV**.

Pokud je aktivní funkce automatické změny nastavené rychlosti na dálnici, na sduženém přístroji se zeleně rozsvítí symbol **NAV** a nastavená rychlost a zazní varovný zvuk.

## VÝSTRAHA



Za následujících okolností se zobrazí varovné hlášení „Drive carefully“ (Jed'te opatrně):

- Adaptivní tempomat na bázi navigace není schopen zpomalit vaše vozidlo na bezpečnou rychlost.

## Informace

Funkce automatického zpomalení v zóně dálniční zatáčky a automatické změny nastavené rychlosti na dálnici používají stejný **NAV** symbol.

### Automatické zpomalení v zóně dálniční zatáčky

- V závislosti na blížící se dálniční zatáčce vozidlo zpomalí a po projetí zatáčkou vozidlo zrychlí na nastavenou rychlost adaptivního tempomatu.
- Doba zpomalení vozidla se může lišit v závislosti na rychlosti vozidla a zakřivení dálniční zatáčky. Čím vyšší je rychlost jízdy, tím dříve začne vozidlo zpomalovat.

### Automatická změna nastavené rychlosti na dálnici

- Funkce automatické změny nastavené rychlosti na dálnici bude v činnosti, když nastavená rychlost adaptivního tempomatu dosáhne hranice rychlostního omezení na dálnici (nebo rychlostní komunikaci).
- Pokud je aktivní funkce automatické změny nastavené rychlosti na dálnici, při změně rychlostního omezení na dálnici (nebo rychlostní komunikaci) se nastavená rychlost adaptivního tempomatu automaticky změní na změněné rychlostní omezení.
- Pokud je nastavená rychlost adaptivního tempomatu odlišná od rychlostního omezení, funkce automatické změny nastavené rychlosti na dálnici bude v pohotovostním stavu.
- Pokud funkce automatické změny nastavené rychlosti na dálnici přešla do pohotovostního stavu tím, že vozidlo jede po jiné silnici, než je hlavní tah dálnice (nebo rychlostní komunikace), funkce automatické změny nastavené rychlosti na dálnici se znovu aktivuje, když znovu pojedete po hlavním tahu, aniž byste zadávali nastavenou rychlost.



- Pokud funkce automatické změny nastavené rychlosti na dálnici přešla do pohotovostního stavu tím, že jste sešlápli brzdový pedál nebo jste stiskli spínač ||○ na volantu, funkci znovu aktivujete stisknutím spínače ||○.
- Funkce automatické změny nastavené rychlosti na dálnici nefunguje na dálničních uzlech nebo mimoúrovňových křižovatkách.

### **i** Informace

- **Funkce automatické změny nastavené rychlosti na dálnici funguje pouze na základě údajů o rychlostních omezeních dálnice, nefunguje na základě přítomnosti rychlostních kamer.**
- **Když je aktivní funkce automatické změny nastavené rychlosti na dálnici, vozidlo automaticky zrychlí nebo zpomalí při změně rychlostního omezení na dálnici (nebo rychlostní komunikaci).**
- **Maximální nastavená rychlost pro funkci automatické změny nastavené rychlosti na dálnici je 140 km/h.**
- **Pokud není rychlostní omezení nové silnice v navigaci aktualizováno, funkce automatické změny nastavené rychlosti na dálnici nemusí fungovat správně.**
- **Pokud je jednotka rychlosti nastavena na jinou jednotku, než je jednotka rychlosti používaná ve vaší zemi, funkce automatické změny nastavené rychlosti na dálnici nemusí fungovat správně.**

### Omezení funkce adaptivního tempomatu na bázi navigace

Adaptivní tempomat na bázi navigace nemusí fungovat běžným způsobem za následujících okolností:

- Navigace nefunguje správně.
- Mapové informace se nepřenesají kvůli abnormální činnosti multimediálního systému.
- V navigaci nejsou aktualizovaná rychlostní omezení a údaje o silnici.
- Mapové informace se liší od skutečného stavu silnice z důvodu chyby dat GPS v reálném čase nebo mapových informací.
- Navigace během jízdy hledá trasu.
- Signál GPS je blokován v místech, jako je tunel.
- Silnice se dělí na dvě nebo více silnic a znovu se spojuje.

- Řidič vyjede z trasy nastavené v navigaci.
- Trasa do cíle se změní nebo zruší resetováním navigace.
- Vozidlo vjede na čerpací stanici nebo odpočívadlo.
- Je v činnosti systém Android Auto nebo Car Play.
- Navigace nedokáže detekovat aktuální polohu vozidla (např.: na vyvýšených silnicích, včetně nadjezdů přiléhající k jiným silnicím, nebo pokud je vedle souběžná jiná silnice).
- Navigace během jízdy aktualizuje svá data.
- Navigace je během jízdy restartována.
- Rychlostní omezení některých úseků se mění podle dopravní situace.
- Jízda po silnici ve výstavbě.
- Jízda po silnici, která je řízena.
- Je nepříznivé počasí, například husté sněžení, silný déšť atd.
- Jízda po silnici, která ostře zatáčí.

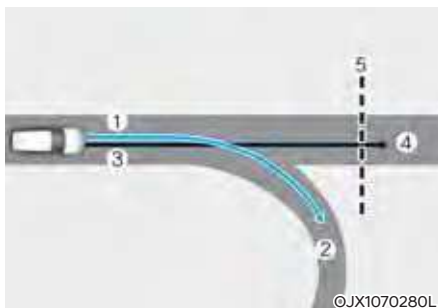

[1]: Nastavená trasa, [2]: Odbočka, [3]: Trasa jízdy, [4]: Hlavní tah, [5]: Úsek zatáčky

- Pokud se bude trasa jízdy (hlavní tah) lišit od nastavené trasy navigace (odbočka), funkce automatického zpomalení v zóně dálniční zatáčky nemusí fungovat, dokud nebude jako trasa jízdy rozpoznán hlavní tah.
- Když bude udržováním jízdy po hlavním tahu namísto po trase nastavené navigací rozpoznán jako trasa jízdy vozidla hlavní tah, uvede se v činnost funkce automatického zpomalení v zóně dálniční zatáčky. V závislosti na vzdálenosti k zatáčce a aktuální rychlosti vozidla nemusí být zpomalení vozidla dostatečné nebo může vozidlo prudce zpomalit.

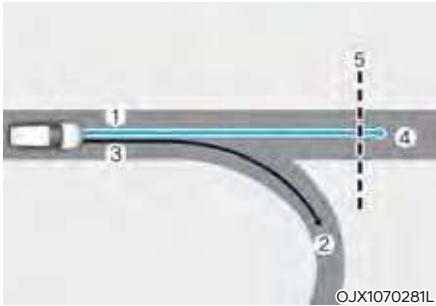

[1]: Nastavená trasa, [2]: Odbočka, [3]: Trasa jízdy, [4]: Hlavní tah, [5]: Úsek zatáčky

- Pokud se bude trasa jízdy (odbočka) lišit od nastavené trasy navigace (hlavní tah), funkce automatického zpomalení v zóně dálniční zatáčky bude v činnosti na základě údajů o zatáčce na hlavním tahu.
- Když systém usoudí, že sjíždíte z trasy vjezdem na dálniční uzel nebo křižovatku, funkce automatického zpomalení v zóně dálniční zatáčky nebude v činnosti.

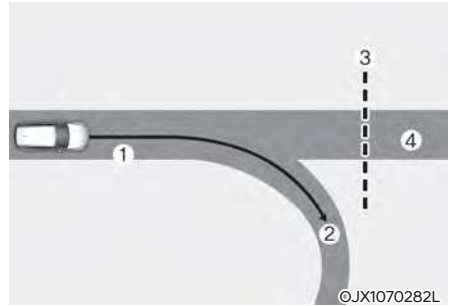

[1]: Trasa jízdy, [2]: Odbočka, [3]: Úsek zatáčky, [4]: Hlavní tah

- Pokud v navigaci není nastaven žádný cíl, bude funkce automatického zpomalení v zóně dálniční zatáčky v činnosti na základě údajů o zatáčce na hlavním tahu.
- I když sjedete z hlavního tahu, funkce automatického zpomalení v zóně dálniční zatáčky může být dočasně v činnosti z důvodu navigačních informací o úseku dálniční zatáčky.



## VÝSTRAHA

- Adaptivní tempomat na bázi navigace není náhradou za bezpečnou jízdu, ale pomocná funkce. Vždy neustále sledujte dopravní situaci. Je odpovědností řidiče vyhnout se porušení dopravních předpisů.
- Údaj o rychlostním omezení v navigaci se může lišit od skutečného rychlostního omezení na silnici. Je odpovědností řidiče kontrolovat rychlostní omezení platné na silnici nebo jízdním pruhu, kde jede.
- Když opustíte hlavní tah dálnice (nebo rychlostní komunikace), adaptivní tempomat na bázi navigace se automaticky vypne. Při jízdě vždy věnujte pozornost stavu vozovky a dopravní situaci.
- Adaptivní tempomat na bázi navigace nemusí být v činnosti z důvodu přítomnosti vozidel vpředu a jízdních podmínek vozidla. Při jízdě vždy věnujte pozornost stavu vozovky a dopravní situaci.
- Při tažení přívěsu nebo jiného vozidla vám doporučujeme z bezpečnostních důvodů adaptivní tempomat na bázi navigace vypnout.
- Poté, co projedete mýtnou bránou na dálnici (nebo rychlostní komunikaci), adaptivní tempomat na bázi navigace bude v činnosti na základě prvního jízdního pruhu. Pokud vjedete do některého jiného jízdního pruhu, adaptivní tempomat na bázi navigace nemusí fungovat správně.
- Vozidlo zrychlí, pokud řidič sešlápne pedál akcelerace, zatímco je v činnosti adaptivní tempomat na bázi navigace a funkce nebude vozidlo zpomalovat. Pokud však sešlápnete pedál akcelerace nedostatečně, může vozidlo zpomalit.

- Pokud řidič zrychlí a uvolní pedál akcelerace, když je v činnosti adaptivní tempomat na bázi navigace, vozidlo nemusí dostatečně zpomalit nebo může prudce zpomalit na bezpečnou rychlost.
- Pokud je zatáčka příliš velká nebo příliš malá, nemusí adaptivní tempomat na bázi navigace fungovat.



## Informace

- Mezi naváděcím pokynem z navigace a zahájením a ukončením zásahu adaptivního tempomatu na bázi navigace může vzniknout určitá časová prodleva.
- Informace o rychlosti na sdruženém přístroji a v navigaci se mohou lišit.
- I když jedete nižší rychlostí, než je nastavená rychlost adaptivního tempomatu, zrychlení může být omezeno z důvodu blízkého se úseku zatáčky.
- Pokud je v činnosti adaptivní tempomat na bázi navigace, zatímco sjíždíte z hlavního tahu na dálniční uzel, křižovatku, odpočívadlo apod., funkce může být po určitou dobu v činnosti.
- Zpomalení zásahem adaptivního tempomatu na bázi navigace se může zdát nedostatečné s ohledem na stav silnice, jako jsou nerovnosti na vozovce, úzké jízdní pruhy apod.

## SYSTEM PRO ŘÍZENÍ V JÍZDNÍM PRUHU (LFA) (JE-LI VE VÝBAVĚ)

System pro řízení v jízdním pruhu detekuje značení jízdních pruhů na vozovce a/nebo vozidla na silnici a pomáhá řidiči s řízením, aby se vozidlo udrželo mezi jízdními pruhy.

### Detekční snímač



[1]: Přední kamera

Přední kamera se využívá jako detekční snímač k detekci značení jízdních pruhů a vozidel vpředu.

Umístění detekčního snímače je znázorněno na obrázku výše.



### POZOR

Podrobnosti o opatřeních pro přední kameru naleznete v části „Asistenční systém pro prevenci srážky vpředu (FCA)“ v této kapitole.

### Nastavení systému pro řízení v jízdním pruhu

#### Nastavení funkcí



ONE1071157

#### Zapnutí a vypnutí systému pro řízení v jízdním pruhu

Při zapnutém vozidle zapnete systém pro řízení v jízdním pruhu krátkým stisknutím tlačítka asistenta pro jízdu v pruzích na volantu. Na sdruženém přístroji se rozsvítí šedá nebo zelená kontrolka

Opětovným stisknutím tlačítka funkci vypnete.

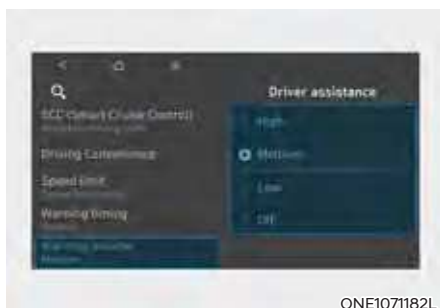

ONE1071182L

### Hlasitost varování

Při zapnutém vozidle vyberte v menu Nastavení možnost „Driver Assistance → Warning volume“ nebo „Sound → Driver Assist Warning → Warning Volume“ a změňte hlasitost varování o nepřítomnosti rukou na volantu na „High“ (Vysoká), „Medium“ (Střední) nebo „Low“ (Nízká).

Nicméně i když je vybrána možnost „Off“ (Vypnuto), hlasitost varování o nepřítomnosti rukou na volantu se nevypne, ale zvuk bude znít hlasitostí „Low“ (Nízká).

Pokud změňte hlasitost varování, může se změnit hlasitost varování i jiných asistenčních systémů.

## Činnost systému pro řízení v jízdním pruhu

### Varování a ovládání



ONE1071102

### Systém pro řízení v jízdním pruhu

Pokud je detekováno vozidlo před vámi a/nebo obě čáry jízdního pruhu a rychlost vašeho vozidla je nižší než 180 km/h, na sdrúženém přístroji se rozsvítí zelená kontrolka  a systém pro řízení v jízdním pruhu pomůže řízením volantu udržet vozidlo v jízdním pruhu.



### POZOR

Když systém nepomáhá s řízením, bílá kontrolka  zabliká a změní barvu na šedou.



ONE1071193L

### Varování o nepřítomnosti rukou na volantu

Pokud řidič na několik sekund sundá ruce z volantu, zobrazí se varovné hlášení „Place hands on the steering wheel“ (Dejte ruce na volant.) (nebo „Keep hands on the steering wheel“ (Mějte ruce na volantu)) a postupně bude vydáván varovný zvuk.

První fáze: Varovné hlášení

Druhá fáze: Varovné hlášení (červený symbol volantu) a varovný zvuk



OTM070117N

Pokud řidič i po varování o nepřítomnosti rukou na volantu nebude mít v ruce na volantu, zobrazí se varovné hlášení „Lane Following Assist (LFA) canceled“ (nebo „LFA (Lane Following Assist) cancelled“) (Systém pro řízení v jízdním pruhu je vypnutý) a systém pro řízení v jízdním pruhu se automaticky vypne.

### VÝSTRAHA

- Systém nemusí pomáhat s řízením, pokud volant držíte velmi pevně nebo je natočen o více než určitý úhel.
- Systém pro řízení v jízdním pruhu nefunguje vždy. Je odpovědností řidiče, aby vždy bezpečně řídil vozidlo a udržoval vozidlo v příslušném jízdním pruhu.
- Hlášení varování o nepřítomnosti rukou na volantu se může v závislosti na jízdních podmínkách zobrazit opožděně. Vždy mějte za jízdy ruce na volantu.
- Pokud je volant držen velmi lehce, může se hlášení varování o nepřítomnosti rukou na volantu zobrazit, protože systém pro řízení v jízdním pruhu nemusí rozeznat, že má řidič ruce na volantu.
- Pokud na volant připevníte nějaké předměty, varování o nepřítomnosti rukou na volantu nemusí fungovat správně.

## **i** Informace

- Podrobnosti o nastavení funkcí multimediálního systému naleznete v části „Nastavení vozidla“ v kapitole 4.
- Když jsou detekována obě značení jízdního pruhu, barva čar jízdního pruhu na sdruženém přístroji se změní z šedé na bílou.



- Obrázky a barvy na sdruženém přístroji se mohou lišit v závislosti na typu sdruženého přístroje nebo tématu zvoleném na sdruženém přístroji.
- Pokud není detekováno značení jízdního pruhu, řízení volantu systémem pro řízení v jízdním pruhu může být omezeno v závislosti na přítomnosti vozidla vpředu a jízdních podmínkách vozidla.
- I když systém pro řízení v jízdním pruhu pomáhá s řízením, řidič stále může volant ovládat.
- Ovládání volantu může v případě, že systém pro řízení v jízdním pruhu napomáhá řízení, vyžadovat vyšší nebo nižší sílu než v situaci, kdy systém v činnosti není.

## Porucha a omezení funkce systému pro řízení v jízdním pruhu

### Porucha systému pro řízení v jízdním pruhu



OTM070118N

Pokud systém pro řízení v jízdním pruhu nefunguje správně, na sdruženém přístroji se na několik sekund zobrazí varovné hlášení „Check Lane Following Assist (LFA) system“ (nebo „Check LFA (Lane Following Assist) system“) (Zkontrolujte systém pro řízení v jízdním pruhu) a rozsvítí se kontrolka hlavního varovného hlášení (⚠). Pokud se rozsvítí kontrolka hlavního varovného hlášení, doporučujeme vám nechat vozidlo zkontrolovat u autorizovaného opravce HYUNDAI.

### Omezení funkce systému pro řízení v jízdním pruhu

Podrobnosti o omezeních při používání systému pro řízení v jízdním pruhu naleznete v části „Systém pro udržení v jízdním pruhu (LKA)“ v této kapitole.



## VÝSTRAHA

Podrobnosti o opatřeních při používání systému pro řízení v jízdním pruhu naleznete v části „Systém pro udržení v jízdním pruhu (LKA)“ v této kapitole.



## ASISTENT PRO JÍZDU NA DÁLNICI (HDA) (JE-LI VE VÝBAVĚ)

### Základní funkce

Asistent pro jízdu na dálnici pomáhá detekovat vozidla a jízdní pruhy před vámi a udržovat vzdálenost od vozidla jedoucího vpředu, udržovat nastavenou rychlost a udržovat vozidlo mezi jízdními pruhy při jízdě po dálnici (nebo rychlostní komunikaci).



©ADAS035

### Asistent pro změnu jízdního pruhu na dálnici (je-li ve výbavě)

Funkce asistenta pro změnu jízdního pruhu na dálnici pomáhá změnit jízdní pruh ve směru, ve kterém řidič lehce pohne přepínačem směrových světel, pokud funkce usoudí, že změna jízdního pruhu je možná.



©ADAS036

### **i** Informace

- Asistent pro jízdu na dálnici je dostupný pouze na úsecích některých dálnic s řízeným přístupem.
  - \* Silnice s řízeným přístupem znamená silnice s omezenými vjezdy a výjezdy umožňující plynulý dopravní provoz vysokou rychlostí. Na silnicích s řízeným přístupem smějí vjíždět pouze osobní vozidla a motocykly.
- Další dálnice mohou být doplněny s budoucími aktualizacemi navigace.

## Detekční snímač



©ONE1071002



©ONE1071003



©ONE1071004

- [1]: Přední kamera, [2]: Přední radar,  
[3]: Přední rohový radar (je-li ve výbavě),  
[4]: Zadní rohový radar (je-li ve výbavě)

Umístění detekčních snímačů je znázorněno na obrázku výše.

## POZOR

Podrobnosti o opatřeních pro detekční snímače naleznete v části „Asistenční systém pro prevenci srážky vpředu (FCA)“ v této kapitole.

## Nastavení asistenta pro jízdu na dálnici

### Nastavení funkcí

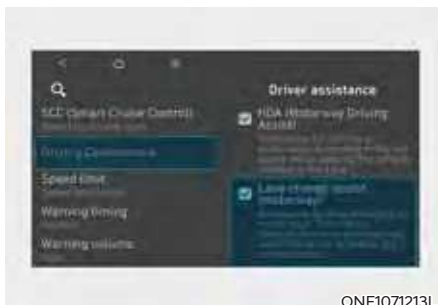

ONE1071213L

### Základní funkce

Při zapnutém vozidle v menu Nastavení vyberte nebo zrušte výběr možnosti „Driver assistance → Driving Convenience“ a nastavte, zda se mají nebo nemají používat jednotlivé funkce.

- Pokud je zvolena možnost „Highway Driving Assist“ (nebo „HDA (Motorway Driving Assist)“), asistent pomáhá udržovat vzdálenost od vpředu jedoucího vozidla, udržuje nastavenou rychlost a pomáhá vycentrovat vozidlo v jízdním pruhu.

### Asistent pro změnu jízdního pruhu na dálnici (je-li ve výbavě)

- Pokud je zvolena funkce „Highway Lane Change Assist“ (nebo „Lane change assist (motorway)“ (Asistent pro změnu jízdního pruhu na dálnici) pomáhá řidiči při změně jízdního pruhu.

## **i** Informace

- Pokud je zrušena volba „Highway Driving Assist“, nelze změnit nastavení funkce „Highway Lane Change Assist“.
- Pokud se vyskytne problém s funkcemi, nelze nastavení změnit. Doporučujeme vám nechat vozidlo zkontrolovat u autorizovaného opravce HYUNDAI.
- Při opětovném nastartování vozidla se zachová poslední nastavení funkcí.

## **!** VÝSTRAHA

Pro vaši bezpečnost měňte Nastavení až po zaparkování vozidla na bezpečném místě.

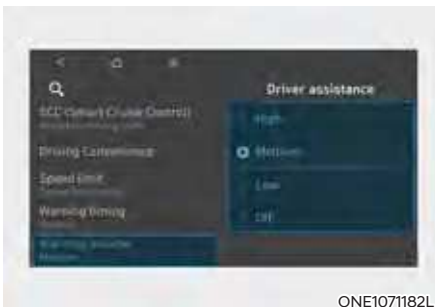

### Hlasitost varování

Při zapnutém vozidle vyberte v menu Nastavení možnost „Driver Assistance → Warning volume“ nebo „Sound → Driver Assist Warning → Warning Volume“ a změňte hlasitost varování asistenta pro jízdu na dálnici na „High“ (Vysoká), „Medium“ (Střední) nebo „Low“ (Nízká). Nicméně i když je vybrána možnost „Off“ (Vypnuto), hlasitost varování o nepřítomnosti rukou na volantu se nevyplne, ale zvuk bude znít hlasitostí „Low“ (Nízká).

Pokud změníte hlasitost varování, může se změnit hlasitost varování i jiných asistenčních systémů.

## Činnost asistenta pro jízdu na dálnici

### Základní funkce

#### Zobrazení a ovládání systému

Provozní stav asistenta pro jízdu na dálnici můžete vidět ve zobrazení Asistenčního systému na sdruženém přístroji. Viz část „Režimy zobrazení“ v kapitole 4.

V závislosti na stavu funkce se bude asistent pro jízdu na dálnici zobrazovat, jak je znázorněno na obrázcích níže.

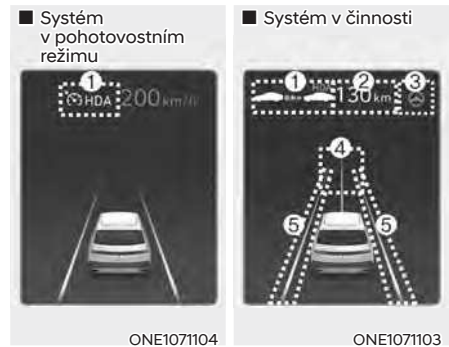

- (1) Kontrolka asistenta pro jízdu na dálnici zobrazuje, zda je před vámi vozidlo a zvolenou úroveň vzdálenosti.
  - \* Kontrolka asistenta pro jízdu na dálnici
    - Zelená HDA: Systém v činnosti
    - Šedá HDA: Systém v pohotovostním režimu
    - Bílý symbol HDA bliká: Pedál akcelerace je sešlápnutý
- (2) Zobrazí se nastavená rychlost.
- (3) Zobrazí se kontrolka systému pro řízení v jízdním pruhu.
- (4) Zobrazí se, zda je před vámi vozidlo a zvolená úroveň odstupů mezi vozidly.
- (5) Zobrazí se, zda je jízdní pruh detekován nebo ne.

## **i** Informace

Podrobnosti naleznete v části „Adaptivní tempomat (SCC)“ a „Systém pro řízení v jízdním pruhu (LFA)“ v této kapitole.

### Činnost asistenta pro jízdu na dálnici

Asistent pro jízdu na dálnici se uvede v činnosti při najetí nebo jízdě na hlavním tahu dálnice (rychlostní komunikace), a když budou splněny všechny následující podmínky:

- Systém pro řízení v jízdním pruhu je v činnosti.
- Je zapnutý adaptivní tempomat.

## **i** Informace

- Pokud se během jízdy po dálnici (nebo rychlostní komunikaci) uvede v činnost adaptivní tempomat, bude v činnosti také asistent pro jízdu na dálnici.
- Pokud je v činnosti adaptivní tempomat, asistent pro jízdu na dálnici se při najetí nebo jízdě na hlavním tahu dálnice (rychlostní komunikace) nezapne, pokud je vypnutý systém pro řízení v jízdním pruhu.

- Rozjetí po zastavení



Když je v činnosti asistent pro jízdu na dálnici, vaše vozidlo zastaví, jestliže zastaví vozidlo před vámi. A pokud se vozidlo před vámi do 30 sekund od zastavení rozjede, vaše vozidlo se rozjede také. Poté, co vozidlo zastaví a uběhne 30 sekund, na sdruženém přístroji se zobrazí hlášení „Use switch or pedal to accelerate“ (Rozjedte se pomocí spínače nebo pedálu). Pro rozjetí sešlápněte pedál akcelerace nebo stiskněte spínač „+“, spínač „-“ nebo spínač ||○.

- Varování o nepřítomnosti rukou na volantu



Pokud řidič na několik sekund sundá ruce z volantu, zobrazí se varovné hlášení „Place hands on the steering wheel“ (Dejte ruce na volant.) (nebo „Keep hands on the steering wheel“ (Mějte ruce na volantu)) a postupně bude vydáván varovný zvuk.

První fáze: Varovné hlášení  
 Druhá fáze: Varovné hlášení (červený symbol volantu) a varovný zvuk



Pokud řidič i po varování o nepřítomnosti rukou na volantu nebude mít v ruce na volantu, zobrazí se varovné hlášení „Highway Driving Assist (HDA) canceled“ (nebo „HDA (Highway Driving Assist) cancelled“) (Asistent pro jízdu na dálnici (HDA) je vypnutý) a asistent pro jízdu na dálnici a asistent pro změnu jízdního pruhu se automaticky vypnou.

- Omezení rychlosti jízdy



Když je asistent pro jízdu na dálnici zrušen varováním o nepřítomnosti rukou na volantu, rychlost jízdy se omezení.

Když je v činnosti funkce Omezení rychlosti jízdy, na sdruženém přístroji se zobrazí varovné hlášení „Driver's grasp not detected. Driving speed will be limited“ (Úchop řidiče nedetekován. Rychlost jízdy bude omezena) a bude nepřetržitě znít varovný zvuk.

- Jízda na stranu v jízdním pruhu (je-li ve výbavě)

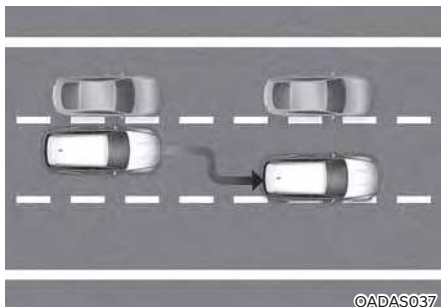

Pokud je rychlost vozidla vyšší než 60 km/h a vedlejší vozidlo jede blízko vás, vaše vozidlo provede v zájmu bezpečné jízdy úhybný manévr směrem od vedlejšího vozidla.

Pokud jsou po obou stranách jízdního pruhu vozidla, která jedou blízko vás, funkce neprovede úhybný manévr k opačné straně jízdního pruhu.

### Pohotovostní stav asistenta pro jízdu na dálnici

Když je adaptivní tempomat dočasně vypnutý, zatímco je v činnosti asistent pro jízdu na dálnici, asistent pro jízdu na dálnici přejde do pohotovostního stavu. V takovém případě bude systém pro řízení v jízdním pruhu fungovat běžným způsobem.

### **i** Informace

- **Omezení rychlosti jízdy** vám pomáhá jezdit rychlostí nižší než 60 km/h. V tom okamžiku vozidlo zpomalí kvůli vozidlu jedoucímu vpředu. Po zpomalení nemůže vozidlo automaticky zrychlit.
- **Funkce Omezení rychlosti jízdy** se vypne za následujících okolností:
  - Když řidič znovu uchopí volant
  - Když řidič zapne systém pro řízení v jízdním pruhu stisknutím tlačítka asistenta pro jízdu v pruzích
  - Při stisknutí spínače adaptivního tempomatu +, -, nebo tlačítka ||○ nebo , anebo při sešlápnutí pedálu akcelerace nebo brzdového pedálu





## Asistent pro změnu jízdního pruhu na dálnici (je-li ve výbavě)

### Zobrazení a ovládání systému

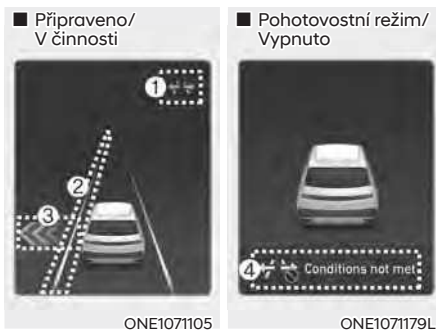
Provozní stav asistenta pro změnu jízdního pruhu na dálnici můžete vidět ve zobrazení Asistenční systém na sdruženém přístroji. Viz část „Režimy zobrazení“ v kapitole 4.

V závislosti na stavu funkce se bude asistent pro změnu jízdního pruhu na dálnici zobrazovat, jak je znázorněno na obrázcích níže.



- (1) Ukazatel asistenta pro změnu jízdního pruhu na dálnici
  - Zelený symbol  svítí: Připraveno
  - Zelený symbol  bliká: Systém v činnosti
  - Šedý symbol  svítí: Systém v pohotovostním režimu
  - Bílý symbol  bliká: Stav vypnutí
- (2) Zelená čára jízdního pruhu
 

Zelená čára jízdního pruhu se zobrazí při spuštění funkce a dokud vozidlo nenajede na čáru jízdního pruhu.

- (3) Zelená šipka a stín

Zelená šipka se zobrazí po uplynutí určitého času od spuštění funkce a do dokončení změny jízdního pruhu.

- (4) Hlášení

- Hlášení se zobrazí, když funkce není v činnosti, přestože je použita páčka směrových světel.
- Hlášení se zobrazí, když je funkce během provozu zrušena.



### Zapnutí asistenta pro změnu jízdního pruhu na dálnici

Funkce asistenta pro změnu jízdního pruhu na dálnici se zapne, pokud jsou splněny následující podmínky.

- Tlačítko asistenčního systému nebo tlačítko asistenta pro jízdu v pruzech slouží k zapnutí asistenta pro jízdu na dálnici.
- Stiskněte tlačítko OK na volantu a na sdruženém přístroji se zobrazí hlášení s výzvou k použití asistenta pro změnu jízdního pruhu na dálnici.

### Připravenost asistenta pro změnu jízdního pruhu na dálnici k provozu

Pokud je funkce asistenta pro změnu jízdního pruhu na dálnici zapnutá, je funkce připravena k činnosti, pokud jsou splněny všechny následující podmínky:

- Asistent pro jízdu na dálnici je v činnosti.
- Systém pro řízení v jízdním pruhu je v činnosti.
- Po zapnutí vozidla je v prostoru za vaším vozidlem vícekrát detekováno jiné vozidlo.
- Rychlost vašeho vozidla je vyšší než 80 km/h.
- Na sdruženém přístroji se nezobrazuje varování o nepřítomnosti rukou na volantu.
- Výstražná světla jsou vypnutá.

### Informace

- Pokud je funkce asistenta pro změnu jízdního pruhu zapnutá (kontrolka svítí), systém pro řízení v jízdním pruhu se nevypne, ani když je v činnosti ukazatel směru nebo výstražná světla.
- Funkce asistenta pro změnu jízdního pruhu se automaticky vypne při jízdě v následujících podmínkách:
  - Jeden jízdní pruh.
  - Je před vámi silnice s křižovatkou nebo přechodem pro chodce.
  - Silnice bez konstrukce, jako je středový pás, svodidla atd.
  - Na silnici před vámi je chodec nebo cyklista.
- Pokud je funkce ve stavu připravenosti a rychlost vozidla je nižší než 75 km/h, funkce se přepne do pohotovostního stavu.

### VÝSTRAHA

Když se funkce asistenta pro změnu jízdního pruhu na dálnici vypne, asistent řízení se dočasně vypne. Při řízení buďte vždy opatrní.



## Asistent pro změnu jízdního pruhu na dálnici

- Páčka směrového světla



ONE1051062

[1]: Středové sedadlo

Funkce asistenta pro změnu jízdního pruhu na dálnici se spustí, když stisknete páčku směrových světel nahoru nebo dolů do polohy B, když je funkce ve stavu připravenosti (kontrolka  svítí zeleně) a jsou splněny všechny následující podmínky:

- Řidič má ruku na volantu.
- Ve směru změny jízdního pruhu nehrozí kolize.
- Ve směru změny jízdního pruhu je jedna přerušovaná čára.
- Nejsou zobrazena varování asistenčního systému pro prevenci srážky vpředu a asistenta prevence kolize v mrtvém úhlu.
- Vozidlo jede uprostřed jízdního pruhu (nemělo by jet blízko jedné strany jízdního pruhu).
- Funkce může být v činnosti na silnici, po které jedete, nebo na silnici, na kterou se chystáte přejet.

## Informace

Pokud je páčka směrových světel po určité dobu v poloze B, zobrazí se zelená šipka. I po uvolnění páčky a jejím návratu do původní polohy (1) bude změna jízdního pruhu stále asistována.

Během změny jízdního pruhu pomocí této funkce bude blikat směrové světlo, i když páčku směrových světel nedržíte, a po dokončení změny jízdního pruhu směrové světlo zhasne.

### Pohotovostní stav asistenta pro změnu jízdního pruhu na dálnici

Funkce asistenta pro změnu jízdního pruhu na dálnici bude v pohotovostním stavu, pokud není splněna některá z podmínek připravenosti, nebo při vjezdu nebo jízdě po některé z následujících silnic:

- Silnice v určité vzdálenosti od mýtné brány na hlavním tahu dálnice (nebo rychlostní silnice).
- Silnice před vámi končí bez dálničního uzlu nebo křižovatky.
- Silnice s ostrými zatáčkami.
- Silnice s úzkými jízdními pruhy.
- Silnice ve výstavbě.

### Vypnutí asistenta pro změnu jízdního pruhu na dálnici

Funkce se vypne, když:

- Páčka směrových světel je zapnutá v opačném směru než je změna jízdního pruhu.
- Dojde k prudkému otočení volantem.



## VÝSTRAHA

- Když je funkce v provozu, funkce se vypne, pokud nastane jedna z následujících situací:
  - Vypnutí asistenta pro jízdu na dálnici.
  - Vypnutí nebo dočasné vypnutí systému pro řízení v jízdním pruhu nebo adaptivního tempomatu.
  - Na sdruženém přístroji se zobrazí varování o nepřítomnosti rukou na volantů.
  - Páčka směrových světel je v poloze A.
  - Výstražná světla jsou zapnutá.
  - Zobrazí se varovné hlášení asistenčního systému pro prevenci srážky vpředu nebo asistenta prevence kolize v mrtvém úhlu.
  - Ve vedlejším jízdním pruhu je detekována možná kolize, přestože není zobrazeno varování asistenčního systému pro prevenci srážky vpředu nebo asistenta prevence kolize v mrtvém úhlu.
  - Vjezd na rozestavěnou silnici.
  - Cílový jízdní pruh pro změnu jízdního pruhu zmizí.
  - Není detekován cílový jízdní pruh pro změnu jízdního pruhu.
  - Vyskytl se problém se směrovými světly.
- Funkce asistenta pro změnu jízdního pruhu na dálnici je vypnutá (Funkce se vypne, když je funkce vypnutá v nabídce nastavení, když se silnice změní na jednosměrnou, když je před vámi křižovatka nebo přechod, když vjedete na silnici bez konstrukce, jako je středový pás, svodidla atd., nebo když se v jízdním pruhu nachází chodec nebo cyklista.)
- Rychlost vašeho vozidla je nižší než 75 km/h.
- Když je funkce v činnosti, po jejím vypnutí může vozidlo v závislosti na jízdních podmínkách vjet do středu jízdního pruhu nebo se může asistent řízení zastavit. Při jízdě vždy věnujte pozornost stavu vozovky a dopravní situaci.
- Tato funkce nemusí fungovat normálně na silnicích s chodci nebo cyklisty, jako je křižovatka nebo přechod pro chodce. Při jízdě vždy věnujte pozornost stavu vozovky a jízdním podmínkám.

## Porucha a omezení funkce asistenta pro jízdu na dálnici

### Porucha asistenta pro jízdu na dálnici



Pokud asistent pro jízdu na dálnici nebo funkce změna jízdního pruhu na dálnici nefungují správně, zobrazí se varovné hlášení „Check Highway Driving Assist (HDA) system“ (Zkontrolujte asistenta pro jízdu na dálnici (HDA)) nebo „Check Lane Change Assist“ (Zkontrolujte funkci změny jízdního pruhu na dálnici) a na sdruženém přístroji se rozsvítí varovná kontrolka . Doporučujeme vám nechat vozidlo zkontrolovat u autorizovaného opravce HYUNDAI.

### VÝSTRAHA

- Za ovládání vozidla k zajištění bezpečné jízdy odpovídá řidič.
- Vždy mějte za jízdy ruce na volantu.
- Asistent pro jízdu na dálnici je doplňkovou funkcí, která pomáhá řidiči při řízení vozidla. Nejedná se o systém zcela autonomního řízení. Vždy zkontrolujte jízdní podmínky a v případě potřeby podnikněte vhodné kroky k bezpečné jízdě.
- Vždy neustále sledujte dopravní situaci. Je odpovědností řidiče vyhnout se porušení dopravních předpisů. Výrobce vozidla není odpovědný za jakékoli narušení silničního provozu nebo nehody způsobené řidičem.
- Asistent pro jízdu na dálnici nemusí být schopen rozpoznat všechny dopravní situace. Z důvodu omezení funkce nemusí asistent pro jízdu na dálnici detekovat možné kolize. Vždy si buďte vědomi omezení funkce. Nemusí být detekovány překážky, jako jsou vozidla, motocykly, jízdní kola, chodci, nespécifikované předměty, jako jsou zábradlí, mýtná brána atd., do nichž může vozidlo narazit.
- Asistent pro jízdu na dálnici se automaticky vypne v následujících situacích:
  - Jízda po silnicích, kde asistent pro jízdu na dálnici není v činnosti, jako je odpočívadlo, dálniční uzel, křižovatka apod.
  - Navigace nefunguje správně, například při aktualizaci nebo restartu navigace.
- Asistent pro jízdu na dálnici se může nečekaně uvést činnost nebo vypnout v závislosti na jízdní situaci (informace z navigace) a okolí.
- Systém pro řízení v jízdním pruhu může být dočasně deaktivován, pokud přední kamera nedokáže správně detekovat jízdní pruhu, nebo je zobrazeno varování o nepřítomnosti rukou na volantu.
- Pokud je prostředí hlučné, nemusíte slyšet varovný zvuk asistenta pro jízdu na dálnici.

- Pokud vozidlo projíždí zatáčkou vysokou rychlostí převyšující určitou hodnotu, může jet blíže jedné straně jízdního pruhu nebo z něj může vyjet.
- Při tažení přívěsu nebo jiného vozidla vám doporučujeme z bezpečnostních důvodů asistenta pro jízdu na dálnici vypnout.
- Hlášení varování o nepřítomnosti rukou na volantu se může v závislosti na jízdních podmínkách a způsobu držení volantu zobrazit předčasně nebo opožděně. Vždy mějte za jízdy ruce na volantu.
- V zájmu své bezpečnosti si před používáním asistenta pro jízdu na dálnici prostudujte návod k obsluze.
- Asistent pro jízdu na dálnici nebude v činnosti ihned při nastartování vozidla nebo při inicializaci detekčních snímačů nebo navigace.
- Signál GPS je blokován v místech, jako je tunel.
- Řidič vyjede z trasy nebo se trasa do cíle změní nebo zruší resetováním navigace.
- Vozidlo vjede na čerpací stanici nebo odpočívadlo.
- Je v činnosti systém Android Auto nebo Car Play.
- Navigace nedokáže detekovat aktuální polohu vozidla (např.: na vyvýšených silnicích, včetně nadjezdů přiléhající k jiným silnicím, nebo pokud je vedle souběžná jiná silnice).
- Nelze rozpoznat bílou přerušovanou čáru jízdního pruhu nebo okraj vozovky.
- Na silnici je dočasně řízen provoz z důvodu výstavby atd.
- Na silnici není žádná konstrukce, například středový pás, svodidla atd.
- Ve směru změny jízdního pruhu je měnitelný jízdní pruh.

### **Omezení funkce asistenta pro jízdu na dálnici**

Asistent pro jízdu na dálnici a funkce změny jízdního pruhu na dálnici nemusí fungovat běžným způsobem nebo nemusí fungovat vůbec za následujících okolností:

- Mapové informace se liší od skutečného stavu silnice, protože navigace není aktualizována
- Mapové informace se liší od skutečného stavu silnice z důvodu chyby dat GPS v reálném čase nebo mapových informací.
- Multimediální systém je přetížen současným prováděním funkcí, jako je hledání trasy, přehrávání videa, rozpoznávání hlasu atd.

### **Informace**

**Podrobnosti o omezeních pro přední kameru, přední radar, přední rohový radar a zadní rohový radar naleznete v části „Asistenční systém pro prevenci srážky vpředu (FCA)“ v této kapitole.**

## ZPĚTNÁ KAMERA (RVM) (JE-LI VE VÝBAVĚ)



ONE1071037



ONE1071039

Zpětná kamera zobrazuje prostor za vozidlem a pomáhá vám při parkování nebo couvání.

### Detekční snímač



ONE1071038

[1]: Zpětná kamera

Umístění detekčního snímače je znázorněno na obrázku výše.

### Nastavení zpětné kamery

#### Nastavení kamery

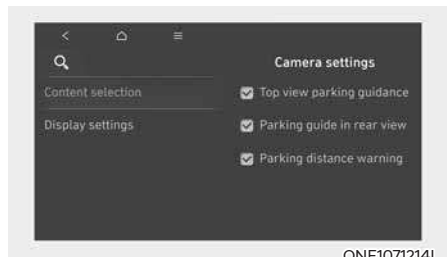

ONE1071214L

- Pro zpětnou kameru můžete měnit položky „Display Contents“ (Obsah obrazovky) stisknutím ikony nastavení (⚙️) na obrazovce, když je v činnosti zpětná kamera, nebo zvolením možnosti „Driver assistance → Parking safety → Camera settings“ z menu Nastavení, když je vozidlo zapnuté.
- Chcete-li za jízdy používat funkci Pohled dozadu za jízdy, zvolte při zapnutém vozidle v nabídce Nastavení možnost 'Camera Settings → Display Contents → Keeps Rear Camera'.
- Pod položkou „Display Contents“ (Obsah obrazovky) změnit nastavení položky „Rear View“ (Pohled dozadu) a pod položkou „Display Settings“ (Nastavení obrazovky) můžete měnit „Brightness“ (Jas) a „Contrast“ (Kontrast) obrazovky.

## Činnost zpětné kamery

### Ovládací tlačítko



### Tlačítko parkování/zobrazení

Zpětnou kameru zapnete stisknutím tlačítka parkování/zobrazení (1).

Opětovným stisknutím tlačítka funkci vypnete.

### Pohled dozadu

#### Provozní podmínky

- Zařadíte polohu R (zpátečka) a na obrazovce se zobrazí obraz.
- Když je zařazena poloha P (parkování), stisknete tlačítko parkování/zobrazení (1) a na obrazovce se zobrazí obraz.

#### Podmínky vypnutí

- Pohled dozadu nelze vypnout, pokud je zařazena poloha R (zpátečka).
- Opětovným stisknutím tlačítka parkování/zobrazení (1), zatímco je zařazena poloha P (parkování) a zobrazuje se pohled dozadu, se pohled dozadu vypne.
- Přeřazením z polohy R (zpátečka) do polohy P (parkování) se pohled dozadu vypne.

### Funkce udržení pohledu dozadu

Na obrazovce se bude udržovat pohled dozadu, což vám pomůže při parkování.

#### Provozní podmínky

Přeřadte z polohy R (zpátečka) do polohy N (neutrál) nebo D (jízda) a na obrazovce se zobrazí pohled dozadu.

#### Podmínky vypnutí

- Pokud je rychlost vozidla vyšší než 10 km/h, pohled dozadu se vypne.
- Přeřadte do polohy P (parkování) a pohled dozadu se vypne.

### Pohled dozadu za jízdy



Řidič má možnost během jízdy zkontrolovat na obrazovce pohled dozadu, což přispěje ke zvýšení bezpečnosti jízdy.

### Provozní podmínky

Když je zařazena poloha D (jízda) nebo N (neutrál), stiskněte tlačítko parkování/ zobrazení (1) a na obrazovce se zobrazí pohled dozadu při jízdě.

### Podmínky vypnutí

- Znovu stiskněte tlačítko parkování/ zobrazení (1) a pohled dozadu při jízdě se vypne.
- Stiskněte některé z tlačítek multimediálního systému (2) a pohled dozadu se vypne.
- Přeřaďte do polohy P (parkování) a pohled dozadu při jízdě se vypne.

### Když je v činnosti

Pokud je zařazena poloha R (zpátečka), zatímco je na obrazovce zobrazen pohled dozadu při jízdě, obrazovka přepne na pohled dozadu s parkovacím naváděním.

### Pohled shora dozadu

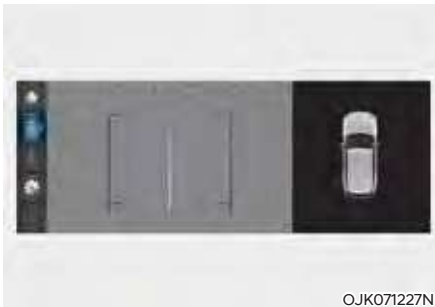

Když stisknete symbol  na obrazovce multimediálního systému, na obrazovce se zobrazí pohled shora ukazující vzdálenost od vozidla za vaším vozidlem při parkování.

## Porucha a omezení funkce zpětné kamery

### Porucha zpětné kamery

Pokud systém zpětné kamery nefunguje správně nebo obrazovka bliká nebo se obraz z kamery nezobrazuje běžným způsobem, doporučujeme vám nechat vozidlo zkontrolovat autorizovaným opravcem HYUNDAI.



### VÝSTRAHA

- Zpětná kamera nepokrývá celý prostor za vozidlem. Řidič by měl před zaparkováním nebo couváním vždy zkontrolovat prostor za vozidlem pomocí vnitřního a vnějších zpětných zrcátek.
- Skutečná vzdálenost od objektu se může lišit od obrazu zobrazeného na obrazovce. Nezapomeňte přímým pohledem zkontrolovat bezpečnost okolí vozidla.
- Objektiv zpětné kamery vždy udržujte čistý. Je-li objektiv pokrytý cizím materiálem, může to nepříznivě ovlivnit funkčnost kamery a zpětná kamera nemusí fungovat běžným způsobem. Nepoužívejte však chemická rozpouštědla, jako jsou silné čisticí prostředky obsahující vysoce alkalická nebo těkavá organická rozpouštědla (benzín, aceton atd.). Mohlo by dojít k poškození objektivu kamery.

## SYSTEM MONITOROVÁNÍ OKOLÍ VOZU (SVM) (JE-LI VE VÝBAVĚ)



©NE1071040



OJK070203L

System monitorování okolí vozu může pomoci při parkování tím, že řidiči umožní vidět kolem vozidla.

### Detekční snímač



©NE1071042



©NE1071043

- [1]: Přední monitorovací kamera
- [2],[3]: Boční monitorovací kamera  
(pod vnějším zpětným zrcátkem),
- [4]: Zpětná monitorovací kamera

Umístění detekčních snímačů je znázorněno na obrázku výše.



## Nastavení systému monitorování okolí vozu

### Nastavení kamery



OJK070126L

- Pro systém monitorování okolí vozu můžete měnit položky „Display Contents“ (Obsah obrazovky) nebo „Display Settings“ (Nastavení obrazovky) stisknutím ikony nastavení (⚙️) na obrazovce, když je v činnosti systém monitorování okolí vozu, nebo zvolením možnosti „Driver assistance → Parking safety → Camera settings“ z menu Nastavení, když je vozidlo zapnuté.
- Pod položkou „Display Contents“ (Obsah obrazovky) změnit nastavení položky „Top View Parking Guidance“ (Parkovací navádění s pohledem shora), „Rear View Parking Guidance“ (Parkovací navádění s pohledem dozadu) a „Parking Distance Warning“ (Varování vzdálenosti při parkování).

## Parkovací navádění s pohledem shora

### ■ Pohled shora dopředu



OJK070127L

### ■ Pohled shora dozadu



OJK070128L

- Při zvolení možnosti „Top View Parking Guidance“ (Parkovací navádění s pohledem shora) se na pravé straně obrazovky systému monitorování okolí vozu zobrazí parkovací navádění.
- „Parkovací navádění s pohledem shora“ lze spojit s parkovacím naváděním s pohledem dopředu nebo s parkovacím naváděním s pohledem dozadu.

### **Parkovací navádění s pohledem dozadu**



- Při zvolení možnosti „Rear View Parking Guidance“ (Parkovací navádění s pohledem dozadu) se v pohledu dozadu zobrazí parkovací navádění.
- Vodorovná naváděcí linie parkovacího navádění s pohledem dozadu ukazuje vzdálenost 0,5 m, 1 m a 2,3 m od vozidla.

### **Varování vzdálenosti při parkování**

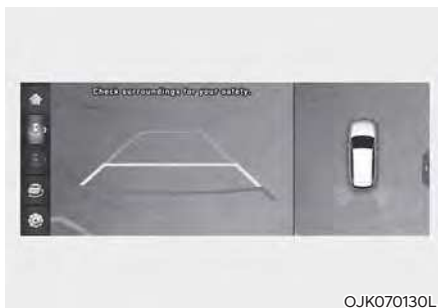

- Při zvolení možnosti „Parking Distance Warning“ (Varování vzdálenosti při parkování) se na pravé straně obrazovky systému monitorování okolí vozu zobrazí varování vzdálenosti při parkování.
- Obrázek se zobrazí, jen když systém varování vzdálenosti při parkování varuje řidiče.

### **Automatické zapnutí systému monitorování okolí vozu**

Chcete-li používat tuto funkci, při zapnutém vozidle v nabídce Nastavení vyberte možnost „Driver Assistance → Parking Safety → Surround View Monitor Auto On“.

## Činnost systému monitorování okolí vozu

### Ovládací tlačítko



©NE1071040



©NE1071044

- Systém monitorování okolí vozu zapnete stisknutím tlačítka parkování/ zobrazení (1).  
Opětovným stisknutím tlačítka funkci vypnete.
- Další režimy zobrazení lze vybrat dotykem ikon zobrazení (2) na obrazovce systému monitorování okolí vozu.
- Pokud stisknete některé z tlačítek multimediálního systému (3), aniž by byla zařazena poloha R (zpátečka), systém monitorování okolí vozu se vypne.

### Pohled zepředu

Když je zařazena poloha N (neutrál) nebo D (jízda), na obrazovce se jako pomoc při parkování zobrazí pohled dopředu. Pohled dopředu zahrnuje pohled shora / pohled dopředu / boční pohled / 3D pohled.

### Provozní podmínky

- Když přeřadíte z polohy R (zpátečka) do polohy N (neutrál) nebo D (jízda), na obrazovce se zvolí naposledy nastavený režim funkce pohledu dopředu.
- Funkce pohledu dopředu bude v činnosti, pokud jsou splněny následující podmínky:
  - Když je zobrazena obrazovka multimediálního systému, krátce stisknete tlačítko parkování/ zobrazení (1), když je zařazena poloha D (jízda) nebo N (neutrál) a rychlost vozidla je nižší než 10 km/h.
- Funkce automatického zapnutí systému monitorování okolí vozu bude v činnosti, jsou-li splněny následující podmínky:
  - Je-li v nabídce Nastavení vybrána možnost „Driver Assistance → Parking Safety → Surround View Monitor Auto On“, zobrazí se obrazovka parkovacího asistentu s pohledem dopředu, když varování vzdálenosti při parkování varuje řidiče při jízdě v režimu D (jízda).

### Podmínky vypnutí

- Znovu stiskněte tlačítko parkování/zobrazení (1) a obraz se vypne.
- Pokud je rychlost vozidla vyšší než 10 km/h se zařazenou polohou D (jízda), systém monitorování okolí vozu se vypne a obrazovka se přepne zpět na předchozí obrazovku multimediálního systému. I když pojedete rychlostí nižší než 10 km/h, systém monitorování okolí vozu se nezapne.
- Stiskněte některé tlačítko multimediálního systému (3) a obrazovka se přepne na obrazovku multimediálního systému.
- Zařadte polohu P (parkování) a obraz se vypne.

### Pohled dozadu

Když je zařazena poloha P (parkování), na obrazovce se jako pomoc při parkování zobrazí pohled dozadu. Pohled dozadu zahrnuje pohled shora / pohled dozadu / boční pohled / 3D pohled.

### Provozní podmínky

- Zařadte polohu R (zpátečka) a na obrazovce se zobrazí obraz.
- Když je zařazena poloha P (parkování), stiskněte tlačítko parkování/zobrazení (1) a na obrazovce se zobrazí obraz.

### Podmínky vypnutí

- Obraz nelze vypnout, pokud je zařazena poloha R (zpátečka).
- Přeřadte z polohy R (zpátečka) do polohy P (parkování) a obraz se vypne.
- Když je zařazena poloha P (parkování), stiskněte znovu tlačítko parkování/zobrazení (1) a na obrazovce je obraz.

### Pohled dozadu za jízdy

Řidič má možnost během jízdy zkontrolovat na obrazovce pohled dozadu, což přispěje ke zvýšení bezpečnosti jízdy.

### Provozní podmínky

- Vozidlo je zapnuté.
- Pokud je rychlost vozidla vyšší než 10 km/h, stiskněte tlačítko parkování/zobrazení (1) a na obrazovce se zobrazí pohled dozadu za jízdy.
- Když se dotknete ikony  na obrazovce systému monitorování okolí vozu a rychlost vozidla je nižší než 15 km/h, na obrazovce se zobrazí pohled dozadu za jízdy.

### Podmínky vypnutí

- Stiskněte znovu tlačítko parkování/zobrazení (1) a obrazovka se přepne zpět na předchozí obrazovku multimediálního systému.
- Když je rychlost vozidla nižší než 10 km/h, vyberte na obrazovce systému monitorování okolí vozu jiné režimy zobrazení a pohled dozadu za jízdy se vypne.
- Stiskněte některé tlačítko multimediálního systému (3) a obrazovka se přepne na obrazovku multimediálního systému.
- Přeřadte do polohy P (parkování) a funkce pohled dozadu za jízdy se vypne.

## Porucha a omezení funkce systému monitorování okolí vozu

### Porucha systému monitorování okolí vozu

Pokud systém monitorování okolí vozu nefunguje správně nebo obrazovka bliká nebo se obraz z kamery nezobrazuje běžným způsobem, doporučujeme vám nechat vozidlo zkontrolovat autorizovaným opravcem HYUNDAI.

### Omezení funkce systému monitorování okolí vozu

- Za následujících okolností se obrazovka se může zobrazovat neobvykle a v levé horní části obrazovky se zobrazí ikona:
  - Jsou otevřené dveře zavazadlového prostoru
  - Jsou otevřeny dveře u řidiče nebo spolujezdce vpředu
  - Je sklopené vnější zpětné zrcátko



## VÝSTRAHA

- **VŽDY** se před rozjetím rozhlédněte kolem vozidla a ověřte, že v cestě nejsou žádné předměty ani překážky. Skutečná poloha vozidla se může lišit od toho, co vidíte na obrazovce.
- Skutečná vzdálenost od objektu se může lišit od obrazu zobrazeného na obrazovce. Nezapomeňte přímým pohledem zkontrolovat bezpečnost okolí vozidla.
- Systém monitorování okolí vozu je určen pro použití na rovném povrchu. Proto, pokud se používá na silnicích s různými výškami, jako jsou obrubníky a zpomalovací prahy, obraz na obrazovce nemusí vypadat správně.
- Vždy udržujte objektiv kamery čistý. Je-li objektiv pokrytý cizím materiálem, může to nepříznivě ovlivnit funkčnost kamery a systém monitorování okolí vozu nemusí fungovat běžným způsobem. Nepoužívejte však chemická rozpouštědla, jako jsou silné čisticí prostředky obsahující vysoce alkalická nebo těkavá organická rozpouštědla (benzín, aceton atd.). Mohlo by dojít k poškození objektivu kamery.



## Informace

- Pokud je zapnutá funkce Pohled dozadu za jízdy, zůstává během jízdy zapnutá bez ohledu na rychlost vozidla.
- Když je při couvání zapnutá funkce Pohled dozadu za jízdy, obrazovka se změní na pohled dozadu.

## ASISTENT PREVENCE KOLIZE S VOZIDLY V PŘÍČNÉM SMĚRU PŘI COUVÁNÍ (RCCA) (JE-LI VE VÝBAVĚ)

Asistent prevence kolize s vozidly v příčném směru při couvání detekuje vozidla blížící se z levé a pravé strany, zatímco vaše vozidlo couvá, a varuje řidiče před hrozcí kolizí varovným hlášením a varovným zvukem. Pro zabránění kolize rovněž systém pomáhá s brzděním.

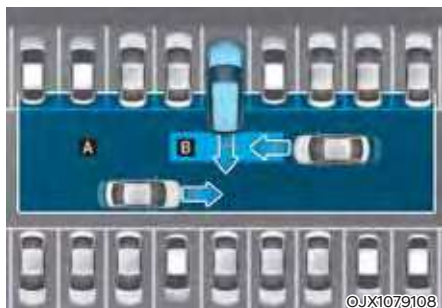

[A]: Provozní rozsah systému varování před vozidly v příčném směru při couvání

[B]: Provozní rozsah asistenta prevence kolize s vozidly v příčném směru při couvání



### POZOR

Rychlost varování se může lišit v závislosti na rychlosti blížícího se vozidla.

### Detekční snímač



[1]: Zadní rohový radar

Umístění detekčních snímačů je znázorněno na obrázku výše.

### Informace

Podrobnosti o opatřeních pro zadní rohový radar naleznete v části „Asistent prevence kolize v mrtvém úhlu (BCA)“ v této kapitole.

## Nastavení asistenta prevence kolize s vozidly v příčném směru při couvání

### Nastavení funkcí



ONE1071215L

### Systém bezpečnosti v příčném směru při couvání

Při zapnutém vozidle vyberte v menu Nastavení možnost „Driver assistance → Parking Safety → Rear Cross-Traffic Safety“, čímž zapnete asistenta prevence kolize s vozidly v příčném směru při couvání. Zrušením výběru této možnosti systém vypnete.



### VÝSTRAHA

Po opětovném nastartování vozidla se asistent prevence kolize s vozidly v příčném směru při couvání vždy zapne. Pokud je však po opětovném nastartování vozidla vybrána možnost „Off“ (Vypnuto), měl by řidič vždy brát ohled na okolí a jet bezpečně.



ONE1071210L

### Rychlost varování

Při zapnutém vozidle vyberte v menu Nastavení možnost „Driver assistance → Warning Timing“ a změňte rychlost varování asistenta prevence kolize s vozidly v příčném směru při couvání.

Při dodání vozidla je rychlost varování nastavena na „Normal“ (Normální výstraha). Pokud změníte rychlost varování, může se změnit rychlost varování i jiných asistenčních systémů.

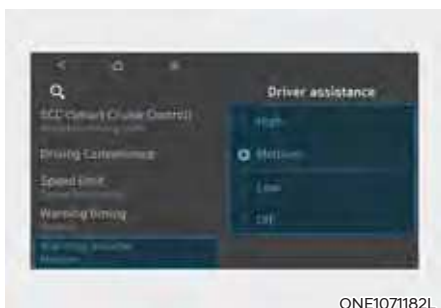

ONE1071182L

### Hlasitost varování

Při zapnutém vozidle vyberte v menu Nastavení možnost „Driver Assistance → Warning volume“ nebo „Sound → Driver Assist Warning → Warning Volume“ a změňte hlasitost varování asistenta prevence kolize s vozidly v příčném směru při couvání na High“ (Vysoká), „Medium“ (Střední) nebo „Low“ (Nízká).

Pokud je však funkce Warning Volume vypnutá, zapne se funkce vibrační volantu.

Pokud změníte hlasitost varování, může se změnit hlasitost varování i jiných asistenčních systémů.

### POZOR

- **Nastavení rychlosti a hlasitosti varování se vztahuje na všechny funkce asistenta prevence kolize s vozidly v příčném směru při couvání.**
- **I když je pro rychlost varování vybráno „Normal“, pokud se vozidla z levé a pravé strany přibližují vysokou rychlostí, může vám rychlost varování připadat opožděná.**
- **Rychlost varování „Late“ (Pozdější výstraha) zvolte, když je malá hustota provozu nebo jedete pomalu.**

### Informace

Pokud je vozidlo opětovně nastartováno, zůstane zachováno poslední nastavení rychlosti a hlasitosti varování.

## Činnost asistenta prevence kolize s vozidly v příčném směru při couvání

### Varování a ovládání

Asistent prevence kolize s vozidly v příčném směru při couvání varuje řidiče a ovládá vozidlo v závislosti na úrovni rizika kolize: „Varování před kolizí“, „Nouzové brzdění“ a „Zastavení vozidla a ukončení ovládání brzd“.

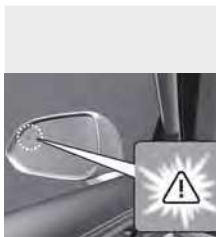

OPDEN060039



ONE1071045



OJX1079106L

### Varování před kolizí

- Jako varování řidiče před blížícím se vozidlem ze zadní levé / pravé strany vašeho vozidla bude ve vnějším zpětném zrcátku blikat varovná kontrolka a na sdruženém přístroji se zobrazí varovné hlášení. Současně zazní varovný zvuk a zavibruje volant. Pokud je v činnosti zpětná kamera, zobrazí se varování také na obrazovce multimediálního systému.



- Asistent prevence kolize s vozidly v příčném směru při couvání bude v činnosti, pokud jsou splněny následující podmínky:
  - Je zařazena poloha R (zpátečka).
  - Rychlost vozidla je nižší než 8 km/h.
  - Blížící se vozidlo je přibližně 25 m od levé nebo pravé strany vašeho vozidla.
  - Rychlost vozidla přibližujícího se zleva nebo zprava je vyšší než 5 km/h.

### **i** Informace

Pokud jsou provozní podmínky splněny, systém vydá varování, kdykoli se z levé nebo pravé strany blíží vozidlo, i když je rychlost vašeho vozidla 0 km/h.



OPDEN060039

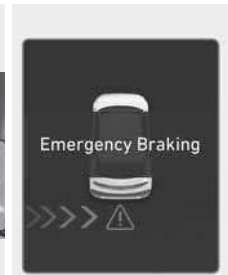

ONE1071046L



OJK070131

### Nouzové brzdění

- Jako varování řidiče před blížícím se vozidlem ze zadní levé / pravé strany vašeho vozidla bude ve vnějším zpětném zrcátku blikat varovná kontrolka a na sdruženém přístroji se zobrazí varovné hlášení. Současně zazní varovný zvuk a zavibruje volant. Upozornění se zobrazí také na obrazovce multimediálního systému.

- Asistent prevence kolize s vozidly v příčném směru při couvání bude v činnosti, pokud jsou splněny následující podmínky:
  - Je zařazena poloha R (zpátečka).
  - Rychlost vozidla je nižší než 8 km/h.
  - Blížící se vozidlo je přibližně 1,5 m od levé nebo pravé strany vašeho vozidla.
  - Rychlost vozidla přibližujícího se zleva nebo zprava je vyšší než 5 km/h.
- Systém bude pomáhat nouzovým brzděním, aby zabránil kolizi s vozidly blížícími se zleva a zprava.

### VÝSTRAHA

#### Ovládání brzd skončí, když:

- Blížící se vozidlo je mimo detekční rozsah.
- Blížící se vozidlo projede za vaše vozidlo.
- Blížící se vozidlo nejede směrem k vašemu vozidlu.
- Blížící se vozidlo zpomalí.
- Řidič dostatečnou silou sešlápne brzdový pedál.



#### Zastavení vozidla a ukončení ovládání brzd

- Když vozidlo zastaví v důsledku nouzového brzdění, na sdruženém přístroji se zobrazí varovné hlášení „Drive carefully“ (Jed'te opatrně).
- S ohledem na svou bezpečnost by měl řidič okamžitě sešlápnout brzdový pedál a zkontrolovat okolí.
- Ovládání brzdy skončí po zastavení vozidla nouzovým brzděním za dobu přibližně 2 sekund.
- Při nouzovém brzdění se ovládání brzd asistentem prevence kolize s vozidly v příčném směru při couvání automaticky ukončí, když řidič důrazně sešlápne brzdový pedál.



## VÝSTRAHA

Při používání asistenta prevence kolize s vozidly v příčném směru při couvání dodržujte následující opatření:

- Pro vaši bezpečnost měňte Nastavení až po zaparkování vozidla na bezpečném místě.
- Pokud se zobrazuje varovné hlášení jakéhokoli jiného systému nebo se vydává varovný zvuk, nemusí se zobrazit varovné hlášení asistenta prevence kolize s vozidly v příčném směru při couvání a nemusí zaznít jeho varovný zvuk.
- Pokud je prostředí hlučné, nemusíte slyšet varovný zvuk asistenta prevence kolize s vozidly v příčném směru při couvání.
- Asistent prevence kolize s vozidly v příčném směru při couvání se nemusí uvést v činnost, pokud řidič sešlápne brzdový pedál, aby nedošlo ke kolizi.
- Během činnosti asistenta prevence kolize s vozidly v příčném směru při couvání může vozidlo náhle zastavit a způsobit tak zranění cestujících a pohyb volných předmětů. Vždy mějte zapnutý bezpečnostní pás a udržujte volné předměty zajištěné.
- I když nastane problém s asistentem prevence kolize s vozidly v příčném směru při couvání, běžný provoz brzd vozidla nebude narušen.
- Když je v činnosti asistent prevence kolize s vozidly v příčném směru při couvání, ovládání brzd systémem automaticky ukončí, když řidič důrazně sešlápne pedál akcelerace.
- Asistent prevence kolize s vozidly v příčném směru při couvání není v činnosti ve všech situacích ani nemůže zabránit všem kolizím.
- V závislosti na stavu vozovky a jízdních podmínkách může asistent prevence kolize s vozidly v příčném směru při couvání varovat řidiče pozdě nebo jej nemusí varovat vůbec.

- Řidič musí nést odpovědnost za ovládání vozidla. Nespolehejte se pouze na asistenta prevence kolize s vozidly v příčném směru při couvání. Místo toho udržujte bezpečnou brzdovou vzdálenost a v případě potřeby sešlápněte brzdový pedál, abyste snížili rychlost jízdy nebo zastavili vozidlo.
- Nikdy záměrně nezkoušejte činnost asistenta prevence kolize s vozidly v příčném směru při couvání s osobami, zvířaty, předměty atd. Může dojít k vážnému zranění nebo usmrcení.



## POZOR

Řízení brzd systémem nemusí fungovat správně v závislosti na stavu systému ESC (elektronický stabilizační systém).

Pouze varování se zobrazí, když:

- Svítí varovná kontrolka systému ESC (elektronický stabilizační systém).
- Systém ESC (elektronický stabilizační systém) působí v jiné funkci.



## Informace

Pokud asistent prevence kolize s vozidly v příčném směru při couvání pomáhá s brzděním, řidič musí okamžitě sešlápnout brzdový pedál a zkontrolovat okolí vozidla.

- Ovládání brzd skončí, když řidič dostatečnou silou sešlápne brzdový pedál.
- Po přeřazení do polohy R (zpátečka) bude ovládání brzdění aktivováno jednou pro přiblížení vozidla zleva a zprava.

## Porucha a omezení asistenta prevence kolize s vozidly v příčném směru při couvání

### **Porucha asistenta prevence kolize s vozidly v příčném směru při couvání**



Pokud asistent prevence kolize s vozidly v příčném směru při couvání nefunguje správně, na sdruženém přístroji se na několik sekund zobrazí varovné hlášení „Check Rear Cross-Traffic Safety system“ (Zkontrolujte systém bezpečnosti v příčném směru při couvání) a na sdruženém přístroji se rozsvítí kontrolka hlavního varovného hlášení (⚠). Pokud se rozsvítí kontrolka hlavního varovného hlášení, doporučujeme vám nechat vozidlo zkontrolovat u autorizovaného opravce HYUNDAI.



Pokud varovná kontrolka ve vnějším zpětném zrcátku nefunguje správně, na sdruženém přístroji se na několik sekund zobrazí varovné hlášení „Check side view mirror warning light“ (Zkontrolujte varovnou kontrolku vnějšího zpětného zrcátka) (nebo „Check outside mirror warning icon“ (Zkontrolujte varovnou ikonu vnějšího zpětného zrcátka)) a na sdruženém přístroji se rozsvítí kontrolka hlavního varovného hlášení (⚠). Pokud se rozsvítí kontrolka hlavního varovného hlášení, doporučujeme vám nechat vozidlo zkontrolovat u autorizovaného opravce HYUNDAI.

## Vypnutí asistenta prevence kolize s vozidly v příčném směru při couvání



OTM070124N

Pokud je zadní nárazník v místě zadního bočního radaru nebo snímače pokrytý cizím materiálem, jako je sníh nebo kapky deště, nebo jste namontovali přívěs nebo nosič, může to snížit detekční schopnost a dočasně omezit nebo vypnout asistenta prevence kolize s vozidly v příčném směru při couvání.

Pokud k tomu dojde, na sdruženém přístroji se zobrazí varovné hlášení „Rear Cross-Traffic Safety system disabled. Radar blocked“ (nebo „Rear cross-traffic safety functions disabled. Radar blocked“) (Funkce bezpečnosti v příčném směru při couvání je vypnutá. Radar je zakrytý.).

Po odstranění takového cizího materiálu nebo přívěsu apod. bude asistent prevence kolize s vozidly v příčném směru při couvání fungovat běžným způsobem.

Pokud asistent prevence kolize s vozidly v příčném směru při couvání ani po jejich odstranění nefunguje běžným způsobem, doporučujeme vám nechat vozidlo zkontrolovat autorizovaným opravcem HYUNDAI.



## VÝSTRAHA

- Přestože se na sdruženém přístroji nezobrazí varovné hlášení, systém bezpečnosti v příčném směru při couvání nemusí fungovat správně.
- Systém bezpečnosti v příčném směru při couvání nemusí fungovat správně v oblasti (např. v otevřeném terénu), kde nejsou po zapnutí vozidla detekovány žádné předměty.



## POZOR

Chcete-li nainstalovat přívěs, nosič apod., vypněte asistenta prevence kolize s vozidly v příčném směru při couvání, nebo demontujte přívěs, nosič apod., abyste mohli asistenta prevence kolize s vozidly v příčném směru při couvání používat.

## Omezení asistenta prevence kolize s vozidly v příčném směru při couvání

Asistent prevence kolize s vozidly v příčném směru při couvání nemusí fungovat běžným způsobem nebo může fungovat neočekávaně za následujících okolností:

- Vyjždění z místa s přerostlými stromy nebo trávou.
- Vyjždění z místa s mokrou vozovkou.
- Rychlost blížícího se vozidla je příliš rychlá nebo pomalá.

Ovládání brzdění nemusí fungovat, řidič musí být pozorný v následujících případech:

- Vozidlo silně vibruje při přejezdu hrbolaté silnice, nerovné silnice nebo betonových bloků.
- Jízda po kluzkém povrchu z důvodu přítomnosti sněhu, kaluže, ledu apod.
- V pneumatice je nízký tlak vzduchu nebo je poškozená.
- Je sešlápnutý brzdový pedál.
- Je v činnosti dálkový inteligentní parkovací asistent (je-li ve výbavě).



## Informace

Podrobnosti o omezeních pro zadní rohový radar naleznete v části „Asistent prevence kolize v mrtvém úhlu (BCA)“ v této kapitole.

## VÝSTRAHA

- Jízda v blízkosti jiného vozidla nebo konstrukce



[A]: Konstrukce

Při jízdě v blízkosti jiného vozidla nebo konstrukce může být omezen asistent prevence kolize s vozidly v příčném směru při couvání a nemusí detekovat vozidlo přibližující se zleva nebo zprava. Pokud k tomu dojde, tato funkce nemusí řidiče varovat a nemusí ovládat brzdy, když je to potřeba. Při couvání vždy zkontrolujte své okolí.

- Když se vozidlo nachází v komplikovaném parkovacím prostředí

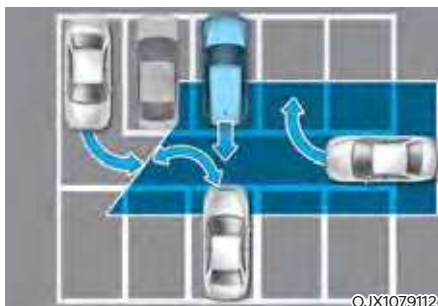

Asistent prevence kolize s vozidly v příčném směru při couvání může detekovat vozidla, která parkují nebo vyjíždějí poblíž vašeho vozidla (např.: vozidlo odjíždějící vedle vašeho vozidla, vozidlo parkující nebo vyjíždějící v prostoru za vašim vozidlem, vozidlo, které se blíží k vašemu vozidlu a zatáčí apod.). Pokud k tomu dojde, funkce může varovat řidiče a ovládat brzdu bezdůvodně.

Při couvání vždy zkontrolujte své okolí.

- Při šikmém parkování vozidla



[A]: Vozidlo

Při šikmém couvání může být omezen asistent prevence kolize s vozidly v příčném směru při couvání a nemusí detekovat vozidlo přibližující se zleva nebo zprava. Pokud k tomu dojde, tato funkce nemusí řidiče varovat a nemusí ovládat brzdy, když je to potřeba.

Při couvání vždy zkontrolujte své okolí.

- Když vozidlo jede na svahu nebo se k němu blíží



Při jízdě na svahu nebo v blízkosti svahu nahoru nebo dolů může být omezen asistent prevence kolize s vozidly v příčném směru při couvání a nemusí detekovat vozidlo přibližující se zleva nebo zprava. Pokud k tomu dojde, tato funkce nemusí řidiče varovat a nemusí ovládat brzdy, když je to potřeba. Při couvání vždy zkontrolujte své okolí.

- Zajištění na parkovací místo v blízkosti zdi



[A]: Konstrukce, [B]: Zed'

Asistent prevence kolize s vozidly v příčném směru při couvání může detekovat vozidla projíždějící před vámi při parkování couváním na parkovací místo se zdi nebo konstrukcí vzadu nebo po straně. Pokud k tomu dojde, funkce může varovat řidiče a ovládat brzdu bezdůvodně.

Při couvání vždy zkontrolujte své okolí.

- Při parkování vozidla zacouváním

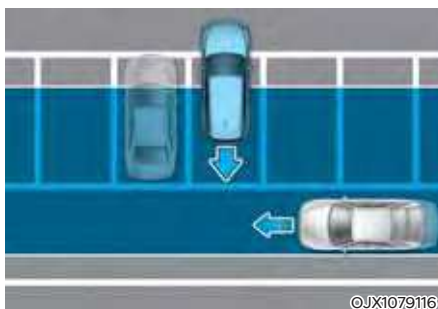

Asistent prevence kolize s vozidly v příčném směru při couvání může detekovat vozidla projíždějící za vámi, když parkujete couváním na parkovací místo. Pokud k tomu dojde, funkce může varovat řidiče a ovládat brzdu bezdůvodně.

Při couvání vždy zkontrolujte své okolí.

### VÝSTRAHA

- Při tažení přívěsu nebo jiného vozidla vám doporučujeme z bezpečnostních důvodů vypnout asistenta prevence kolize s vozidly v příčném směru při couvání.
- Asistent prevence kolize s vozidly v příčném směru při couvání nemusí fungovat běžným způsobem, pokud je rušen silnými elektromagnetickými vlnami.
- Asistent prevence kolize s vozidly v příčném směru při couvání nemusí fungovat po dobu 15 sekund po nastartování vozidla nebo po inicializaci zadních rohových radarů.



## VAROVÁNÍ VZDÁLENOSTI PŘI PARKOVÁNÍ (COUVÁNÍ) (PDW) (JE-LI VE VÝBAVĚ)

Varování vzdálenosti při parkování (couvání) upozorní řidiče, pokud je v určité vzdálenosti detekována překážka, když vozidlo couvá nízkou rychlostí.

### Detekční snímač



ONE1071051

[2]: Zadní ultrazvukové snímače.

Umístění detekčních snímačů je znázorněno na obrázku výše.

### Nastavení varování vzdálenosti při parkování (couvání) Hlasitost varování



ONE1071182L

V menu Nastavení v multimediálním systému vyberte možnost „Driver assistance → Warning volume“ a změňte hlasitost varování vzdálenosti při parkování (couvání) na „High“ (Vysoká), „Medium“ (Střední) nebo „Low“ (Nízká).

Nicméně i když je vybrána možnost „Off“ (Vypnuto), hlasitost varování vzdálenosti při parkování (couvání) se nevypne, ale zvuk bude znít hlasitostí „Low“ (Nízká). Pokud změníte hlasitost varování, může se změnit hlasitost varování i jiných asistenčních systémů.

### Činnost varování vzdálenosti při parkování (couvání) Ovládací tlačítko





©ONE1071052

### Tlačítko Bezpečnost při parkování (je-li ve výbavě)

- Stisknutím tlačítka Bezpečnost při parkování (P) zapnete varování vzdálenosti při parkování (couvání). Opětovným stisknutím tlačítka funkci vypnete.
- Pokud je varování vzdálenosti při parkování (couvání) vypnuté (kontrolka tlačítka nesvítí), pokud přehradíte do polohy R (zpátečka), varování vzdálenosti při parkování (couvání) se automaticky zapne.

### Varování vzdálenosti při parkování (couvání)

- Varování vzdálenosti při parkování (couvání) bude v činnosti, když je zařazena poloha R (zpátečka).
- Varování vzdálenosti při parkování (couvání) detekuje osobu, zvíře nebo předmět za vozidlem, když je rychlost vozidla při couvání nižší než 10 km/h.

Vzdálenost od objektu	Varovný ukazatel při couvání	Varovný zvuk
60 až 120 cm		Bzučák zní přerušovaně.
30 až 60 cm		Bzučák zní častěji.
do 30 cm		Bzučák zní trvale.

- Odpovídající kontrolka se rozsvítí vždy, když některý ultrazvukový snímač detekuje osobu, zvíře nebo předmět ve svém detekčním rozsahu. Zazní také varovný zvuk.
- Pokud jsou současně detekovány více než dva objekty, bude vydán varovný zvuk pro nejbližší z nich.
- Tvar kontrolky na obrázku se může lišit od tvaru skutečného vozidla.

### Porucha a omezení funkce varování vzdálenosti při parkování (couvání)

#### Porucha varování vzdálenosti při parkování (couvání)

Po nastartování vozidla se při přeřazení do polohy R (zpátečka) ozve pípnutí, což znamená, že varování vzdálenosti při parkování (couvání) funguje běžným způsobem.

Pokud se však vyskytne jeden nebo více z následujících stavů, nejprve zkontrolujte, zda ultrazvukový snímač není poškozený nebo zakrytý cizím materiálem. Pokud funkce stále nefunguje správně, doporučujeme vám nechat vozidlo zkontrolovat u autorizovaného opravce HYUNDAI.

- Nezní varovný zvuk.
- Bzučák vydává přerušované zvuky.
- Na sdruženém přístroji se zobrazí varovné hlášení „Ultrasonic sensor error or blockage“ (Chyba nebo zakrytí ultrazvukového snímače).





## VÝSTRAHA

- **Varování vzdálenosti při parkování (couvání) je doplňkovou funkcí. Provoz varování vzdálenosti při parkování (couvání) může být ovlivněn několika faktory (včetně podmínek prostředí). Je odpovědností řidiče, aby před parkováním a během něj vždy kontroloval pohled dozadu.**
- **Záruka na vaše nové vozidlo se nevztahuje na nehody nebo poškození vozidla z důvodu závady varovného systému pro vzdálenosti při parkování (couvání).**
- **Při jízdě v blízkosti předmětů, chodců a zejména dětí buďte opatrní. Některé objekty nemusí ultrazvukové snímače detekovat z důvodu vzdálenosti, velikosti nebo materiálu, které všechny mohou omezovat účinnost snímače.**

### ***Omezení funkce varování vzdálenosti při parkování (couvání)***

- Varování vzdálenosti při parkování (couvání) nemusí fungovat běžným způsobem, jestliže:
  - Následkem vlhkosti se na snímači tvoří námraza.
  - Snímač je pokrytý cizím materiálem, jako je sníh nebo voda (po odstranění sněhu, kapek deště nebo cizího materiálu bude varování vzdálenosti při parkování (couvání) fungovat běžným způsobem).
  - Počasí je extrémně horké nebo chladné. Snímač nebo sestava snímačů je demontována.
  - Na povrch snímače byl vyvinut silný tlak nebo utrpěl náraz tvrdým předmětem.
  - Povrch snímače je poškrábán ostrým předmětem.
  - Na snímače a jejich okolí byl přímo nasměrován proud vysokotlaké vody.
- Varování vzdálenosti při parkování (couvání) může přestat fungovat, dojde k následujícím situacím:
  - Je přítomen silný déšť nebo stříkající voda.
  - Po povrchu snímače teče voda.
  - Systém je ovlivněn snímači jiného vozidla.
  - Snímač je pokrytý sněhem.
  - Jízda po nerovném povrchu, štěrkových cestách nebo v křovinatém porostu.
  - Před snímačem jsou objekty, které generují ultrazvukové vlny.
  - Instalace registrační značky na jiném než původním místě.
  - Byla změněna výška nárazníku vozidla nebo instalace ultrazvukového snímače.
  - Upevnění zařízení nebo příslušenství v okolí ultrazvukových snímačů.
- Následující objekty nemusejí být detekovány:
  - Ostré nebo tenké objekty, jako např. lana, řetězy nebo malé tyče.
  - Objekty, které mají tendenci absorbovat frekvenci snímače, jako např. tkaniny, houbovité materiály nebo sníh.
  - Objekty menší než 100 cm a užší než 14 cm v průměru.
  - Chodci, zvířata nebo předměty, které jsou velmi blízko ultrazvukových senzorů
- Pokud se mezi senzory nachází překážka, kontrolky systému varování vzdálenosti při parkování (couvání) mohou být zobrazeny jinde než na skutečně detekovaném místě.
- Kontrolka varování vzdálenosti při parkování (couvání) se nemusí zobrazovat postupně v závislosti na rychlosti vozidla nebo tvaru překážky.
- Pokud systém varování vzdálenosti při parkování (couvání) vyžaduje opravu, doporučujeme vám nechat vozidlo zkontrolovat u autorizovaného opravce HYUNDAI.

## VAROVÁNÍ VZDÁLENOSTI PŘI PARKOVÁNÍ (JÍZDA VPŘED/COUVÁNÍ) (PDW) (JE-LI VE VÝBAVĚ)

Varování vzdálenosti při parkování (jízda vpřed/couvání) upozorní řidiče, pokud je v určité vzdálenosti detekována překážka, když vozidlo jede vpřed nebo couvá nízkou rychlostí.

### Detekční snímač



[1]: Přední ultrazvukové snímače,

[2]: Zadní ultrazvukové snímače.

Umístění detekčních snímačů je znázorněno na obrázku výše.

### Nastavení varování vzdálenosti při parkování (jízda vpřed/couvání)

#### Hlasitost varování

V menu Nastavení na sdruženém přístroji nebo v multimediálním systému vyberte možnost „Driver assistance → Warning volume“ a změňte hlasitost varování vzdálenosti při parkování (jízda vpřed/couvání) na „High“ (Vysoká), „Medium“ (Střední) nebo „Low“ (Nízká).

Nicméně i když je vybrána možnost „Off“ (Vypnuto), hlasitost varování vzdálenosti při parkování (jízda vpřed/couvání) se nevyzne, ale zvuk bude znít hlasitostí „Low“ (Nízká).

Pokud změníte hlasitost varování, může se změnit hlasitost varování i jiných asistenčních systémů.

#### Automatické zapnutí varování vzdálenosti při parkování

Chcete-li používat funkci automatického zapnutí varování vzdálenosti při parkování, vyberte v menu Nastavení na sdruženém přístroji nebo v multimediálním systému možnost „Driver assistance → Parking safety → Parking distance warning auto on“.

## Činnost varování vzdálenosti při parkování (jízda vpřed/couvání)

### Ovládací tlačítko





### Tlačítko Bezpečnost při parkování

- Stisknutím tlačítka Bezpečnost při parkování (P $\updownarrow$ ) zapnete varování vzdálenosti při parkování (jízda vpřed/couvání). Opětovným stisknutím tlačítka funkci vypnete.
  - Pokud je varování vzdálenosti při parkování (jízda vpřed/couvání) vypnuté (kontrolka tlačítka nesvítí), pokud přeřadíte do polohy R (zpátečka), varování vzdálenosti při parkování (jízda vpřed/couvání) se automaticky zapne.
  - Když se rozsvítí varování vzdálenosti při parkování (jízda vpřed/couvání), kontrolka v tlačítku se rozsvítí. Pokud je rychlost vozidla vyšší než 20 km/h, varování vzdálenosti při parkování (jízda vpřed/couvání) se vypne (kontrolka v tlačítku se zhasne).
    - \* Je-li součástí výbavy vozidla asistent prevence kolize při parkování (couvání) nebo dálkový inteligentní parkovací asistent, varování vzdálenosti při parkování (jízda vpřed/couvání) se vypne (kontrolka v tlačítku zhasne), když rychlost vozidla překročí 30 km/h.
- ### Varování vzdálenosti při parkování (jízda vpřed)
- Varování vzdálenosti při parkování (jízda vpřed) bude v činnosti, když je splněna některá z následujících podmínek.
    - Při zapnutém varování vzdálenosti při parkování (couvání) je přeřazeno z polohy R (zpátečka) do polohy D (jízda).
    - Je zařazena poloha D (jízda) a svítí kontrolka v tlačítku Bezpečnost při parkování.
    - V menu Nastavení je vybrána možnost „Parking Distance Warning Auto On“ (Automatické zapnutí varování vzdálenosti při parkování) a je zařazena poloha D (jízda).
  - Varování vzdálenosti při parkování (jízda vpřed) detekuje osobu, zvíře nebo předmět před vozidlem, když je rychlost vozidla při jízdě v před nižší než 10 km/h.
  - Varování vzdálenosti při parkování (jízda vpřed) není v činnosti, pokud je rychlost vozidla vpřed vyšší než 10 km/h, i když svítí kontrolka v tlačítku Bezpečnost při parkování. Varování vzdálenosti při parkování (jízda vpřed) bude znovu v činnosti, pokud rychlost vozidla vpřed poklesne pod 10 km/h, a bude svítit kontrolka v tlačítku Bezpečnost při parkování.
  - Když je vybrána možnost „Parking Distance Warning Auto On“ (Automatické zapnutí varování vzdálenosti při parkování), kontrolka v tlačítku Bezpečnost při parkování zůstane svítit.
  - Když není vybrána možnost „Parking Distance Warning Auto On“ (Automatické zapnutí varování vzdálenosti při parkování) a rychlost vozidla vpřed je vyšší než 20 km/h, kontrolka v tlačítku Bezpečnost při parkování zhasne. I když pojedete rychlostí nižší než 10 km/h, varování vzdálenosti při parkování (jízda vpřed) se nezapne.
    - \* Je-li součástí výbavy vozidla asistent prevence kolize při parkování (couvání) nebo dálkový inteligentní parkovací asistent, varování vzdálenosti při parkování (jízda vpřed/couvání) se vypne, když rychlost vozidla překročí 30 km/h.

Vzdálenost od objektu	Varovný ukazatel při jízdě vpřed	Varovný zvuk
60 až 100 cm		Bzučák zní přerušovaně.
30 až 60 cm		Bzučák zní častěji.
do 30 cm		Bzučák zní trvale.

- Odpovídající kontrolka se rozsvítí vždy, když některý ultrazvukový snímač detekuje osobu, zvíře nebo předmět ve svém detekčním rozsahu. Zazní také varovný zvuk.
- Pokud jsou současně detekovány více než dva objekty, bude vydán varovný zvuk pro nejbližší z nich.
- Tvar kontrolky na obrázku se může lišit od tvaru skutečného vozidla.

Vzdálenost od objektu	Varovný ukazatel při couvání	Varovný zvuk
60 až 120 cm		Bzučák zní přerušovaně.
30 až 60 cm		Bzučák zní častěji.
do 30 cm		Bzučák zní trvale.

- Odpovídající kontrolka se rozsvítí vždy, když některý ultrazvukový snímač detekuje osobu, zvíře nebo předmět ve svém detekčním rozsahu. Zazní také varovný zvuk.
- Pokud jsou současně detekovány více než dva objekty, bude vydán varovný zvuk pro nejbližší z nich.
- Tvar kontrolky na obrázku se může lišit od tvaru skutečného vozidla.

### **Varování vzdálenosti při parkování (couvání)**

- Varování vzdálenosti při parkování (couvání) bude v činnosti, když je zařazena poloha R (zpátečka).
- Varování vzdálenosti při parkování (couvání) detekuje osobu, zvíře nebo předmět za vozidlem, když je rychlost vozidla při couvání nižší než 10 km/h.
- Pokud je rychlost vozidla při couvání nižší než 10 km/h, přední i zadní ultrazvukové snímače budou detekovat objekty. Přední ultrazvukové snímače však dokážou detekovat osobu, zvíře nebo předmět, jsou-li ve vzdálenosti do 60 cm od snímačů.

## Porucha a omezení funkce varování vzdálenosti při parkování (jízda vpřed/couvání)

### Porucha varování vzdálenosti při parkování (jízda vpřed/couvání)

Po nastartování vozidla se při přeřazení do polohy R (zpátečka) ozve pípnutí, což znamená, že varování vzdálenosti při parkování (jízda vpřed/couvání) funguje běžným způsobem.

Pokud se však vyskytne jeden nebo více z následujících stavů, nejprve zkontrolujte, zda ultrazvukový snímač není poškozený nebo zakrytý cizím materiálem. Pokud funkce stále nefunguje správně, doporučujeme vám nechat vozidlo zkontrolovat u autorizovaného opravce HYUNDAI.

- Nezní varovný zvuk.
- Bzučák vydává přerušované zvuky.
- Na sdruženém přístroji se zobrazí varovné hlášení „Ultrasonic sensor error or blockage“ (Chyba nebo zakrytí ultrazvukového snímače).



ONE1071205L

## VÝSTRAHA

- Varování vzdálenosti při parkování (jízda vpřed/couvání) je doplňkovou funkcí. Provoz varování vzdálenosti při parkování (jízda vpřed/couvání) může být ovlivněn několika faktory (včetně podmínek prostředí). Je odpovědností řidiče, aby před parkováním a během něj vždy kontroloval pohled dopředu a dozadu.
- Záruka na vaše nové vozidlo se nevztahuje na nehody nebo poškození vozidla z důvodu závady varovného systému pro vzdálenosti při parkování (jízda vpřed/couvání).
- Při jízdě v blízkosti předmětů, chodců a zejména dětí buďte opatrní. Některé objekty nemusí ultrazvukové snímače detekovat z důvodu vzdálenosti, velikosti nebo materiálu, které všechny mohou omezovat účinnost snímače.

### **Omezení funkce varování vzdálenosti při parkování (jízda vpřed/couvání)**

- Varování vzdálenosti při parkování (jízda vpřed/couvání) nemusí fungovat běžným způsobem, jestliže:
  - Následkem vlhkosti se na snímači tvoří námraza.
  - Snímač je pokrytý cizím materiálem, jako je sníh nebo voda (po odstranění sněhu, kapek deště nebo cizího materiálu bude varování vzdálenosti při parkování (jízda vpřed/couvání) fungovat běžným způsobem).
  - Počasí je extrémně horké nebo chladné.
  - Snímač nebo sestava snímače byly demontovány.
  - Na povrch snímače byl vyvinut silný tlak nebo utrpěl náraz tvrdým předmětem.
  - Povrch snímače je poškrábaný ostrým předmětem.
  - Na snímače a jejich okolí byl přímo nasměrován proud vysokotlaké vody.
- Varování vzdálenosti při parkování (jízda vpřed/couvání) může přestat fungovat, dojde k následujícím situacím:
  - Je přítomen silný déšť nebo stříkající voda.
  - Po povrchu snímače teče voda.
  - Systém je ovlivněn snímači jiného vozidla.
  - Snímač je pokrytý sněhem.
  - Jízda po nerovném povrchu, štěrkových cestách nebo v křovinatém porostu.
  - Před snímačem jsou objekty, které generují ultrazvukové vlny.
    - Instalace registrační značky na jiném než původním místě.
    - Byla změněna výška nárazníku vozidla nebo instalace ultrazvukového snímače.
    - Upevnění zařízení nebo příslušenství v okolí ultrazvukových snímačů.
- Následující objekty nemusejí být detekovány:
  - Ostré nebo tenké objekty, jako např. lana, řetězy nebo malé tyče.
  - Objekty, které mají tendenci absorbovat frekvenci snímače, jako např. tkaniny, houbovité materiály nebo sníh.
  - Objekty menší než 100 cm a užší než 14 cm v průměru.
  - Chodci, zvířata nebo předměty, které jsou velmi blízko ultrazvukových senzorů
- Pokud se mezi senzory nachází překážka, kontrolky systému varování vzdálenosti při parkování (couvání) mohou být zobrazeny jinde než na skutečně detekovaném místě.
- Kontrolka varování vzdálenosti při parkování (couvání) se nemusí zobrazovat postupně v závislosti na rychlosti vozidla nebo tvaru překážky.
- Pokud systém varování vzdálenosti při parkování (jízda vpřed/couvání) vyžaduje opravu, doporučujeme vám nechat vozidlo zkontrolovat u autorizovaného opravce HYUNDAI.



## ASISTENT PREVENCE KOLIZE PŘI PARKOVÁNÍ (COUVÁNÍ) (PCA) (JE-LI VE VÝBAVĚ)

Asistent prevence kolize při parkování (couvání) může varovat řidiče nebo bude pomáhat s brzděním, aby snížil možnost kolize s chodcem nebo předmětem při couvání.

### Detekční snímač



[1]: Zpětná kamera,

[2]: Zadní ultrazvukové snímače.

Umístění detekčních snímačů je znázorněno na obrázku výše.

## Nastavení asistenta prevence kolize při parkování (couvání)

### Nastavení funkcí

#### Bezpečnost při parkování

Při zapnutém vozidle v menu Nastavení vyberte nebo zrušte výběr možnosti „Driver assistance → Parking Safety“ a nastavte, zda se mají nebo nemají používat jednotlivé funkce.

- Pokud je vybrána možnost „Rear Active Assist“ (nebo „Active rear assist“) (Zadní asistent aktivní), asistent prevence kolize při parkování (couvání) varuje řidiče a bude pomáhat s brzděním, když hrozí srážka s chodcem nebo předmětem.
- Pokud je vybrána možnost „Rear Warning Only“ (nebo „Rear warning only“) (Pouze zadní varování), asistent prevence kolize při parkování (couvání) varuje řidiče, když hrozí srážka s chodcem nebo předmětem. Systém nebude pomáhat s brzděním.
- Pokud je vybrána možnost „Off“ (Vypnuto), asistent prevence kolize při parkování (couvání) se vypne.
- Pokud je tlačítko Bezpečnost při parkování (P) stisknuto na déle než 2 sekundy, lze zapnout nebo vypnout možnost „Rear Active Assist“ (Zadní asistent aktivní) nebo „Rear Warning Only“ (Pouze zadní varování).



ONE1071210L

### Rychlost varování

Při zapnutém vozidle vyberte v menu Nastavení možnost „Driver assistance → Warning timing“ a změňte rychlost varování asistenta prevence kolize při parkování (couvání).

Pokud změňte rychlost varování, může se změnit rychlost varování i jiných asistenčních systémů.



ONE1071182L

### Hlasitost varování

Při zapnutém vozidle vyberte v menu Nastavení možnost „Driver assistance → Warning volume“ a změňte hlasitost varování asistenta prevence kolize při parkování (couvání) na „High“ (Vysoká), „Medium“ (Střední), „Low“ (Nízká) nebo „Off“ (Vypnuto).

Nicméně i když je vybrána možnost „Off“ (Vypnuto), hlasitost se nevypne, ale zvuk bude znít hlasitostí „Low“ (Nízká).

Pokud změňte hlasitost varování, může se změnit hlasitost varování i jiných asistenčních systémů.

## Činnost asistent prevence kolize při parkování (couvání)

### Provozní podmínky

Pokud je v menu Nastavení nastavena možnost „Rear Active Assist“ (Zadní asistent aktivní) nebo „Rear Warning Only“ (Pouze zadní varování), asistent prevence kolize při parkování (couvání) bude v pohotovostním stavu, pokud budou splněny následující podmínky:

- Jsou zavřené dveře zavazadlového prostoru.
- Je zařazena poloha R (zpátečka).
- Rychlost vozidla je nižší než 10 km/h.
- Komponenty asistenta prevence kolize při parkování (couvání), jako je zpětná kamera a zadní ultrazvukové snímače, jsou v normálním stavu.

Když se aktivuje asistent prevence kolize při parkování (couvání), na sdruženém přístroji se za obrázkem vozidla zobrazí čára.

Asistent prevence kolize při parkování (couvání) je v činnosti pouze po zařazení polohy R (zpátečka). Chcete-li znovu aktivovat asistenta prevence kolize při parkování (couvání), přefadte z jiného rychlostního stupně do polohy R (zpátečka).



ONE1071053

### Aktivní asistent pro couvání

- Pokud asistent prevence kolize při parkování (couvání) detekuje riziko kolize s chodcem nebo předmětem, varuje řidiče zvukovým varováním a varovným hlášením na sdruženém přístroji. Když je v činnosti zpětná kamera, zobrazí se varování na obrazovce multimediálního systému.
- Pokud asistent prevence kolize při parkování (couvání) detekuje bezprostředně hrozící kolizi s chodcem nebo předmětem za vozidlem, pomůže vám s brzděním. Řidič musí dávat pozor, protože po 5 minutách pomoc s brzděním skončí. Řidič musí okamžitě sešlápnout brzdový pedál a zkontrolovat okolí vozidla.
- Ovládání brzd skončí, když:
  - Je zařazena poloha P (parkování) nebo D (jízda).
  - Řidič dostatečnou silou sešlápne brzdový pedál.
  - Brzdový asistent byl v činnosti přibližně 5 minut, elektronická parkovací brzda (EPB) je zatažena a brzdový asistent je uvolněn.
- Varování se vypne, když:
  - Řidič přesune řadicí páku do polohy P (parkování), N (neutrál) nebo D (jízda).

### Pouze varování při couvání

- Pokud asistent prevence kolize při parkování (couvání) detekuje riziko kolize s chodcem nebo předmětem, varuje řidiče zvukovým varováním a varovným hlášením na sdruženém přístroji. Když je v činnosti zpětná kamera, zobrazí se varování na obrazovce multimediálního systému.
- Pokud je vybrána možnost „Rear warning only“ (Pouze varování vzadu), systém nebude pomáhat s brzděním.
- Varování se vypne, když je řadicí páka přesunuta do polohy P (parkování), N (neutrál) nebo D (jízda).

### Porucha a omezení asistenta prevence kolize při parkování (couvání)

#### Porucha asistenta prevence kolize při parkování (couvání)

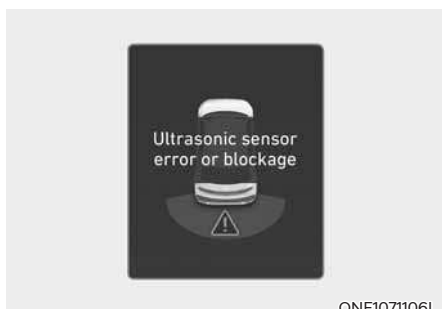

Pokud asistent prevence kolize při parkování (couvání) nebo jiné související funkce nepracují správně, na sdruženém přístroji se zobrazí varovné hlášení „Check Parking Safety system“ (Zkontrolujte systém bezpečnosti při parkování) a asistent prevence kolize při parkování (couvání) se automaticky vypne. Doporučujeme vám nechat vozidlo zkontrolovat u autorizovaného opravce HYUNDAI.

### Vypnutí asistenta prevence kolize při parkování (couvání)



Zpětná kamera se používá jako detekční snímač k detekci chodců. Pokud je objektiv kamery pokryt cizím materiálem, například sněhem nebo kapkami deště, může to nepříznivě ovlivnit schopnosti kamery a asistent prevence kolize při parkování (couvání) nemusí fungovat běžným způsobem. Vždy udržujte objektiv kamery čistý.



Zadní ultrazvukové snímače jsou umístěny uvnitř zadního nárazníku a detekují předměty v prostoru vzadu. Pokud jsou snímače pokryty cizím materiálem, například sněhem nebo kapkami deště, může to nepříznivě ovlivnit schopnosti snímače a asistent prevence kolize při parkování (couvání) nemusí fungovat běžným způsobem. Zadní nárazník udržujte vždy čistý.

■ Zpětná kamera



ONE1071056L

■ Zadní ultrazvukový snímač



ONE1071106L

Na sdruženém přístroji se zobrazí varovné hlášení „Camera error or blockage“ (Chyba nebo zakrytí kamery) nebo „Ultrasonic sensor error or blockage“ (Chyba nebo zakrytí ultrazvukového snímače), pokud dojde k následujícím situacím:

- Zpětná kamera nebo zadní ultrazvukové snímače jsou zakryty cizím materiálem, jako je sníh nebo kapky deště apod.
- Je nepříznivé počasí, například husté sněžení, silný déšť atd.

Pokud k tomu dojde, může se asistent prevence kolize při parkování (couvání) vypnout nebo nemusí fungovat správně. Zkontrolujte, zda jsou zpětná kamera a zadní ultrazvukové snímače čisté.

### **Omezení funkce asistenta prevence kolize při parkování (couvání)**

Asistent prevence kolize při parkování (couvání) nemusí pomáhat při brzdění nebo varovat řidiče, navzdory přítomnosti chodců nebo předmětů, za následujících okolností:

- Je nainstalováno jakékoli jiné než tovární vybavení nebo příslušenství.
- Vaše vozidlo je nestabilní z důvodu nehody nebo jiných příčin.
- Byla změněna výška nárazníku nebo instalace zadního ultrazvukového snímače.
- Zpětná kamera nebo zadní ultrazvukové snímače jsou poškozeny.
- Zpětná kamera nebo zadní ultrazvukové snímače jsou znečištěny cizím materiálem, jako je sníh, špina apod.
- Zpětná kamera je zakryta světelným zdrojem nebo vlivem nepříznivého počasí, jako je silný déšť, mlha, sníh apod.
- Okolní prostředí je velmi silně nebo velmi slabě osvětlené.
- Venkovní teplota je velmi vysoká nebo velmi nízká.
- Vítr je buď silný (nad 20 km/h, nebo fouká kolmo na zadní nárazník.
- V blízkosti vašeho vozidla se nacházejí objekty generující nadměrný hluk, jako jsou houkačky vozidel, hlasité motory motocyklů nebo vzduchové brzdy nákladních automobilů.
- V blízkosti vašeho vozidla se nachází ultrazvukový snímač s podobnou frekvencí.
- Vozidlo a chodec se nacházejí na plochách o různých výškách.
- Obraz chodce ve zpětné kameře je neodlišitelný od pozadí.

- Chodec je blízko zadní hrany vozidla.
- Chodec nestojí vzpřímeně.
- Chodec je pro detekci asistentem prevence kolize při parkování (couvání) buď velmi nízkého, nebo velmi vysokého vzrůstu.
- Chodec nebo cyklista má na sobě oblečení, které splývá s pozadím, takže je obtížné jej detekovat.
- Chodec má na sobě oblečení, které neodráží dobře ultrazvukové vlny.
- Velikost, tloušťka, výška nebo tvar objektu neodráží dobře ultrazvukové vlny (např. tyč, křoví, obrubníky, vozíky, okraj zdi apod.).
- Chodec nebo předmět se pohybuje.
- Chodec nebo předmět je velmi blízko k zadní části vozidla.
- Za chodcem nebo objektem je zeď.
- Objekt se nenachází naproti středu zadní části vozidla.
- Objekt není rovnoběžný se zadním nárazníkem.
- Vozovka je kluzká nebo nakloněná.
- Řidič couvá s vozidlem ihned po zařazení polohy R (zpátečka).
- Řidič zrychluje nebo krouží s vozidlem.

Asistent prevence kolize při parkování (couvání) může za následujících okolností zbytečně varovat řidiče nebo pomáhat s brzděním, navzdory nepřítomnosti chodců nebo předmětů:

- Je nainstalováno jakékoli jiné než tovární vybavení nebo příslušenství.
- Vaše vozidlo je nestabilní z důvodu nehody nebo jiných příčin.
- Byla změněna výška nárazníku nebo instalace zadního ultrazvukového snímače.
- Výška vašeho vozidla je nízká nebo vysoká kvůli těžkému nákladu, neobvyklému tlaku v pneumatikách apod.
- Zpětná kamera nebo zadní ultrazvukové snímače jsou znečištěny cizím materiálem, jako je sníh, špína apod.
- Vzor na silnici je mylně považován za chodce.
- Na zemi je stín nebo se od ní odráží světlo.
- Chodci nebo předměty jsou v okolí dráhy vozidla.
- V blízkosti vašeho vozidla se nacházejí objekty generující nadměrný hluk, jako jsou houkačky vozidel, hlasité motory motocyklů nebo vzduchové brzdy nákladních automobilů.
- Vaše vozidlo couvá směrem k úzkému průchodu nebo parkovacímu místu.
- Vaše vozidlo couvá směrem k nerovnému povrchu vozovky, jako je nebezpečná cesta, štěrk, retardér, svah apod.
- Na zadní části vozidla je namontován přívěs nebo nosič.
- V blízkosti vašeho vozidla se nachází ultrazvukový snímač s podobnou frekvencí.



## VÝSTRAHA

Při používání asistenta prevence kolize při parkování (couvání) dodržujte následující opatření:

- Při jízdě buďte vždy velmi opatrní. Za ovládání brzd k zajištění bezpečné jízdy odpovídá řidič.
- Během jízdy vždy věnujte pozornost stavu vozovky a dopravní situaci, bez ohledu na to, zda systém vydává varování.
- Vždy se před rozjetím rozhlédněte kolem vozidla a ověřte, že v cestě nejsou žádní chodci nebo předměty.
- Chování asistenta prevence kolize při parkování (couvání) se může za určitých podmínek lišit. Pokud je rychlost vozidla vyšší než 4 km/h, asistent prevence kolize při parkování (couvání) bude pomáhat s prevencí kolize pouze v případě, že jsou detekováni chodci. Při couvání s vozidlem se vždy rozhlížejte a dávejte pozor.
- Některé objekty nemusí zadní ultrazvukové snímače detekovat z důvodu vzdálenosti, velikosti nebo materiálu, které všechny mohou omezovat účinnost snímače.
- V závislosti na jízdních podmínkách nemusí asistent prevence kolize při parkování (couvání) fungovat správně, nebo se může uvést činnost bezdůvodně.
- Nespoléhejte se pouze na asistenta prevence kolize při parkování (couvání). Mohlo by dojít k poškození vozidla nebo zranění osob.



## POZOR

- Při náhlém brzdění k odvrácení kolize může být slyšet hluk.
- Varovný zvuk asistenta prevence kolize při parkování (couvání) nemusí být slyšet v případě, že se již vydává jiný varovný zvuk, například upozornění na zapnutí bezpečnostních pásů.
- Asistent prevence kolize při parkování (couvání) nemusí správně fungovat, když je zadní nárazník poškozený nebo došlo k jeho výměně či opravě.
- Asistent prevence kolize při parkování (couvání) nemusí fungovat běžným způsobem, pokud je rušen silnými elektromagnetickými vlnami.
- Hlasitý poslech audiosystému ve vozidle může bránit cestujícím slyšet varovné zvuky asistenta prevence kolize při parkování (couvání).
- Při tažení přívěsu vypněte asistenta prevence kolize při parkování (couvání). Při couvání s přívěsem se aktivuje asistent prevence kolize při parkování (couvání), protože detekuje přívěs.
- Řízení brzd systémem nemusí fungovat správně v závislosti na stavu systému ESC (elektronický stabilizační systém).  
Pouze varování se zobrazí, když:
  - Svítí varovná kontrolka systému ESC (elektronický stabilizační systém).
  - Systém ESC (elektronický stabilizační systém) působí v jiné funkci.

## POZOR

Pro zachování optimálního výkonu detekčních snímačů dodržujte následující opatření:

- Zpětnou kameru a zadní ultrazvukové snímače udržujte vždy čisté.
- Při čištění objektivu zpětné kamery nepoužívejte žádné čisticí prostředky obsahující kyselé nebo zásadité detergenty. Používejte pouze jemné mýdlo nebo neutrální čisticí prostředek a důkladně je opláchněte vodou.
- Na zpětnou kameru ani na zadní ultrazvukové snímače a na jejich okolí nesměrujte přímý proud vysokotlaké vody. Může to způsobit poruchu zpětné kamery nebo ultrazvukových snímačů.
- Do blízkosti zpětné kamery nebo zadních ultrazvukových snímačů nelepte cizí předměty jako nálepky nebo ochranné polepy nárazníku, ani nárazník nelakujte. Může to negativně ovlivnit výkon asistenta prevence kolize při parkování (couvání).
- Nikdy nerozebírejte ani nevystavujte nárazu zpětnou kameru nebo komponenty zadních ultrazvukových snímačů.
- Na zpětnou kameru nebo zadní ultrazvukové snímače nevyvíjejte zbytečnou sílu. Pokud jsou zpětná kamera nebo zadní ultrazvukové snímače silou vychýleny ze správné polohy, nemusí asistent prevence kolize při parkování (couvání) pracovat správně. Doporučujeme vám nechat vozidlo zkontrolovat u autorizovaného opravce HYUNDAI.

## Informace





Asistent prevence kolize při parkování (couvání) dokáže detekovat chodce nebo předmět, když:

- Chodec stojí za vozidlem.
- Za středem zadní části vašeho vozidla se nachází velká překážka, například vozidlo.



## DÁLKOVÝ INTELEKTNÍ PARKOVACÍ ASISTENT (RSPA) (JE-LI VE VÝBAVĚ)

Dálkový inteligentní parkovací asistent umožňuje řidiči pomocí snímačů vozidla zaparkovat a vyjet s vozidlem z parkovacího místa na dálku zvenčí vozidla ovládáním volantu, rychlosti vozidla a řazení.

Funkce	Popis
Dálkový pohyb vozidlem	<p>Dálkový pohyb vozidlem vpřed nebo couvání</p>  <p>OJX1079037</p>
Inteligentní parkování nebo dálkové inteligentní parkování	<p>Kolmé parkování couváním</p>  <p>OJX1079034</p>
	<p>Souběžné parkování couváním</p>  <p>OJX1079035</p>
Inteligentní výjezd	<p>Souběžný výjezd vpřed</p>  <p>OJX1079036</p>

- Funkce Dálkové inteligentní parkování a Dálkový pohyb vozidlem lze ovládat zvenčí vozidla pomocí chytrého klíčku.
- Funkce Inteligentní parkování a Dálkové inteligentní parkování lze ovládat zevnitř vozidla.
- Funkce Inteligentní parkování a Dálkové inteligentní parkování pomáhají řidiči s kolmým parkováním couváním a souběžným parkováním couváním.
- Funkce Inteligentní výjezd pomáhá řidiči se souběžným vyjížděním vpřed.
- Když je dálkový inteligentní parkovací asistent aktivní, bude v činnosti také varování vzdálenosti při parkování, zpětná kamera a systém monitorování okolí vozu. Podrobnosti naleznete v částech „Varování vzdálenosti při parkování (PDW)“ a „Systém monitorování okolí vozu (PDW)“ v této kapitole.

### Detekční snímače



ONE1071057



ONE1071058

- [1]: Přední ultrazvukové snímače,  
[2]: Přední rohové ultrazvukové snímače,  
[3]: Zadní rohové ultrazvukové snímače,  
[4]: Zadní ultrazvukové snímače.

Umístění detekčních snímačů je znázorněno na obrázku výše.

### POZOR

**Po zachování optimálního výkonu detekčních snímačů dodržujte následující opatření:**

- **Nikdy nerozebírejte detekční snímač ani sestavu snímače, ani je nevystavujte nárazu.**
- **Pokud detekční snímač potřebuje opravu, doporučujeme vám nechat vozidlo zkontrolovat u autorizovaného opravce HYUNDAI.**

- Dálkový inteligentní parkovací asistent nemusí fungovat správně, pokud byla změněna výška nárazníku vozidla nebo instalace ultrazvukového snímače, nebo došlo k jejich poškození. Správnou funkci snímače může také narušovat zařízení nebo příslušenství, které není instalováno z výrobního závodu.
- Pokud je ultrazvukový snímač pokrytý námrazou nebo sněhem, nečistotami nebo vodou, nemusí fungovat, dokud nebude cizí materiál odstraněn měkkým hadříkem.
- Na ultrazvukový snímač netlačte, nepoškrábejte jej ani nevystavujte nárazům. Mohlo by dojít k poškození snímače.
- Na ultrazvukové snímače ani jejich okolí nesměrujte přímý proud vysokotlaké vody.

### Nastavení dálkového inteligentního parkovacího asistenta

#### Nastavení funkcí

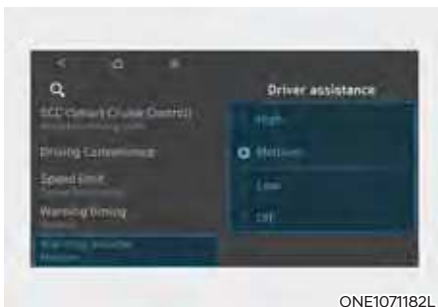

ONE1071182L

#### Hlasitost varování





Při zapnutém vozidle vyberte v menu Nastavení možnost „Driver assistance → Warning volume“ a změňte hlasitost varování dálkového inteligentního parkovacího asistenta na „High“ (Vysoká), „Medium“ (Střední) nebo „Low“ (Nízká). Nicméně i když je vybrána možnost „Off“ (Vypnuto), hlasitost se nevypne, ale zvuk bude znít hlasitostí „Low“ (Nízká).

Pokud změňte hlasitost varování, může se změnit hlasitost varování i jiných asistenčních systémů.

## Činnost dálkového inteligentního parkovacího asistenta

### Tlačítko dálkového inteligentního parkovacího asistenta

Tlačítko Parkování/zobrazení, tlačítko Bezpečnost při parkování	Chytrý klíček
 <p style="text-align: right;">ONE1071059</p>	 <p style="text-align: right;">ONE1071060</p>

Poloha	Název	Symbol	Popis
Uvnitř vozidla	Tlačítko parkování/zobrazení		<ul style="list-style-type: none"> <li>Dálkového inteligentního parkovacího asistenta zapnete stisknutím tlačítka parkování/zobrazení. Automaticky se zapne také varování vzdálenosti při parkování (jízda vpřed/couvání). Funkce se však mohou lišit v závislosti na situaci. Podrobnosti ke každé funkci naleznete na následujících stránkách.</li> <li>Stiskněte a podržte tlačítko parkování/zobrazení, když je zapnutá funkce inteligentní parkování nebo inteligentní výjezd.</li> </ul>
	Tlačítko Bezpečnost při parkování		<ul style="list-style-type: none"> <li>Když je dálkový inteligentní parkovací asistent v činnosti, činnost dálkového inteligentního parkovacího asistenta ukončíte stisknutím tlačítka Bezpečnost při parkování.</li> </ul>
Chytrý klíček	Tlačítko Vzdálené startování		<ul style="list-style-type: none"> <li>Po zamknutí dveří při vypnutém vozidle můžete nastartovat vozidlo na dálku stisknutím tlačítka vzdáleného startování.</li> <li>Když je dálkový inteligentní parkovací asistent nebo funkce dálkový pohyb vozidlem, činnost funkce ukončíte stisknutím tlačítka vzdáleného startování.</li> </ul>
	Tlačítko jízdy vpřed		<ul style="list-style-type: none"> <li>Při použití funkce dálkové inteligentní parkování je parkování podporováno bez ohledu na to, kterým směrem je tlačítko stisknuto.</li> </ul>
	Tlačítko couvání		<ul style="list-style-type: none"> <li>Při použití funkce Dálkový pohyb vozidlem se po dobu stisknutí tlačítka vozidlo pohybuje ve směru tlačítka.</li> </ul>

## Dálkový pohyb vozidlem

### Pořadí provozních kroků

Funkce Dálkový pohyb vozidlem vpřed/ couvání funguje v následujícím pořadí:

1. Příprava na dálkový pohyb vozidlem vpřed a couvání
2. Dálkový pohyb vozidlem vpřed nebo couvání

### 1. Příprava na dálkový pohyb vozidlem vpřed a couvání

Funkci dálkový pohyb vozidlem lze ovládat dvěma způsoby.



Způsob (1) Použití funkce při vypnutém vozidle

- (1) V určité vzdálenosti od vozidla stiskněte tlačítko zamknutí dveří (🔒) na chytrém klíčku a zamkněte všechny dveře.
  - (2) Během 4 sekund stiskněte tlačítko vzdáleného startování (🔑) a podržte je, dokud vozidlo nenastartuje.
- Podrobnosti o vzdáleném startování vozidla naleznete v části „Vzdálené startování“ v kapitole 6.



Způsob (2) Použití funkce při zapnutém vozidle

- (1) Zaparkujte vozidlo před prostorem, kde chcete použít funkci Dálkový pohyb vozidlem a zařaďte polohu P (parkování).
- (2) Stisknutím a podržením tlačítka parkování/zobrazení (P) zapněte inteligentního parkovacího asistenta. Na obrazovce multimedialního systému se zobrazí hlášení „Under Remote Control“ (Ovládáno dálkově).
- (3) Vystupte z vozidla s chytrým klíčkem u sebe a zavřete všechny dveře.

- Aby bylo možné používat funkci Dálkový pohyb vozidlem, musí být na obrazovce multimediálního systému zvolena možnost „Agree“ (Souhlasím) a multimediální systém musí správně fungovat.
- Způsob (2) lze použít až po jízdě rychlostí vyšší než 5 km/h.
- Pokud je funkce znovu zapnuta po dokončení souběžného parkování pomocí funkce dálkový inteligentní parkovací asistent, lze funkci dálkový inteligentní parkovací asistent použít způsobem (2).

## 2. Dálkový pohyb vozidlem vpřed nebo couvání



- (1) Stiskněte a přidržte jedno z tlačítek jízdy vpřed (🚗➡) nebo couvání (🚗➡) na chytrém klíčku. Dálkový inteligentní parkovací asistent bude automaticky ovládat volant, rychlost vozidla a řazení. Vozidlo se bude pohybovat ve směru stisknutého tlačítka.

- (2) Pokud je aktivní funkce dálkový pohyb vozidlem, když nebudete držet tlačítko jízdy vpřed (🚗➡) nebo couvání (🚗➡), vozidlo se zastaví a ovládání funkce se pozastaví. Po opětovném stisknutí a přidržení tlačítka zase začne funkce znovu fungovat.
- (3) Jakmile vozidlo dosáhne cílového umístění, uvolněte tlačítko jízdy vpřed nebo couvání na chytrém klíčku.
- (4) Když řidič nastoupí do vozidla a má u sebe chytrý klíček, na obrazovce multimediálního systému se zobrazí hlášení informující řidiče o dokončení funkce dálkový pohyb vozidlem a vozidlo zůstane zapnuté.

Kromě toho, když stisknete tlačítko vzdáleného startování (🔑) na chytrém klíčku zvenčí vozidla, zobrazí se hlášení informující řidiče o dokončení funkce dálkový pohyb vozidlem a vozidlo se vypne.

- Při použití funkce dálkový pohyb vozidlem zkontrolujte, zda jsou všechny chytré klíčky mimo vozidlo.
- Funkce dálkový pohyb vozidlem bude fungovat pouze v případě, že je chytrý klíček ve vzdálenosti do 4 m od vozidla. Pokud nedojde k žádnému pohybu vozidla, i když je na chytrém klíčku stisknuto tlačítko jízdy vpřed nebo couvání, zkontrolujte vzdálenost od vozidla a stiskněte tlačítko znovu.
- Detekční rozsah chytrého klíčku se může lišit v závislosti na prostředí, které je ovlivněno rádiovými vlnami, jako je vysílací věž, vysílací stanice atd.
- Dálkový pohyb vozidlem vpřed pomocí metody (1) je rozpoznán jako situace výjezdu z parkovacího místa a vozidlo ujede 4 m, přičemž bude kontrolovat přítomnost chodců, zvířat nebo předmětů okolo vozidla. Po potvrzení bude volant ovládán podle situace před vozidlem.
- Dálkový pohyb vozidlem vpřed pomocí metody (2) je rozpoznán jako situace parkování a volant bude ovládán okamžitě podle situace před vozidlem, aby usnadnil vjezd na parkovací místo a vyrovnání vozidla. Výkon systému se však může snížit v závislosti na přítomnosti chodců, zvířat, tvaru předmětů, umístění atd. v okolí vozidla.
- Při dálkovém pohybu vozidlem couváním se obou metod (1) a (2) nejprve vyrovná volant a poté se bude vozidlo pohybovat pouze v přímém směru.
- Po dokončení dálkového pohybu jízdou vpřed nebo couváním vozidlo automaticky zařadí polohu P (parkování) a zatáhne elektronickou parkovací brzdou (EPB).



### POZOR

- Pokud používáte funkci dálkový pohyb vozidlem, ujistěte se, že z vozidla vystoupili všichni cestující.
- Pokud je akumulátor vozidla vybitý, nebo pokud při parkování na úzkém parkovacím místě selže dálkový inteligentní parkovací asistent, funkce dálkový pohyb vozidlem nebude fungovat. Vždy zaparkujte vozidlo na dostatečně širokém místě, abyste mohli nastupovat nebo vystupovat z vozidla.
- Pamatujte, že v závislosti na parkovacím místě možná nebudete moci opustit místo, na které jste zajeli pomocí funkce dálkový pohyb vozidlem.
- Po zaparkování se může okolí změnit v důsledku pohybu okolních vozidel. Pokud k tomu dojde, funkce dálkový pohyb vozidlem vpřed/couvání nemusí fungovat.
- Před opuštěním vozidla zavřete okna a střešní okno a před zamknutím dveří se ujistěte, že je vozidlo vypnuté.

### Provozní stav funkce dálkového pohybu vozidlem vpřed/couvání

Provozní stav	Kontrolka LED na chytrém klíčku	Výstražné světlo
Ovládání vozidla	Zelená kontrolka LED trvale bliká	-
Pauza	Červená kontrolka LED trvale bliká	Bliká
Nesvíví	Červená kontrolka LED se rozsvítí na 4 sekundy a poté zhasne	Blikne třikrát a zhasne
Dokončeno	Zelená kontrolka LED se rozsvítí na 4 sekundy a poté zhasne	Blikne jednou a zhasne

- \* Indikace provozního stavu výstražnými světly nemusí být v závislosti na předpisech vaší země použitelná.
- \* Pokud se chytrý klíček nenachází v provozním rozsahu vozidla (přibližně do 4 m), kontrolka LED chytrého klíčku nebude svítit ani blikat. Používejte chytrý klíček v provozním rozsahu.

### Jak vypnout funkci dálkového pohybu vozidlem vpřed/couvání během provozu

- Zatímco obrazovka multimediálního systému navádí řidiče při použití metody 2, stiskněte tlačítko parkování/zobrazení (P/P).
- Zatímco obrazovka multimediálního systému navádí řidiče při použití metody 2, zařadte vyšší rychlostní stupeň než P (parkování).
- Stiskněte tlačítko bezpečnost při parkování (P/🚗) nebo na obrazovce multimediálního systému vyberte „Cancel“ (Zrušit).
- Zatímco je vozidlo ovládáno funkcí dálkového pohybu vozidlem vpřed/couvání, stiskněte tlačítko vzdáleného startování (🔌) na chytrém klíčku. Funkce dálkového pohybu vozidlem vpřed/couvání se vypne. V tuto chvíli se vozidlo vypne.
- Nastupte do vozidla s chytrým klíčkem u sebe. Funkce dálkového pohybu vozidlem vpřed/couvání se vypne. V tomto okamžiku zůstane vozidlo zapnuté.

### **Funkce se pozastaví, dojde-li k některé z následujících situací:**

- Ve směru jízdy vozidla se nachází chodec, zvíře nebo předmět
- Dveře nebo dveře zavazadlového prostoru jsou otevřené
- Tlačítko jízdy vpřed (P/P) nebo couvání (R/R) není nepřetržitě stisknuto
- Je současně stisknuto několik tlačítek na chytrém klíčku
- Chytrý klíček není ovládán ve vzdálenosti do 4 m od vozidla
- Kromě ovládacího chytrého klíčku je stisknuto tlačítko i na jiném chytrém klíčku
- Asistent prevence kolize v mrtvém úhlu nebo asistent prevence kolize s vozidly v příčném směru při couvání jsou v činnosti, když je vozidlo ovládáno ve směru couvání.

- Vozidlo ujede 7 m, zatímco je stisknuto tlačítko na chytrém klíčku s funkcí dálkový pohyb vozidlem (maximální vzdálenost ujetá vozidlem na jedno stisknutí tlačítka)

Když je funkce dálkový pohyb vozidlem pozastavena, vozidlo se zastaví. Pokud pomine situace, která způsobila pozastavení funkce, funkce může být znovu v činnosti.

### ***Funkce se zruší, dojde-li k některé z následujících situací:***

- Volant je ovládán řidičem
  - Během pohybu vozidla je zařazen rychlostní stupeň
  - Během pohybu vozidla je použita elektronická parkovací brzda
  - Kapota je otevřená.
  - Je sešlápnutý brzdový pedál nebo pedál akcelerace, když jsou všechny dveře zavřené
  - Chytrý klíček je mimo vozidlo, když je sešlápnutý brzdový pedál, zatímco jsou dveře řidiče otevřené
  - Dojde k prudkému zrychlení
  - Dojde k smyku vozidla
  - Kolo je zablokované překážkou a nemůže se pohybovat
- Uplynuly přibližně 3 minuty a 50 sekund od okamžiku zahájení činnosti funkce dálkový pohyb vozidlem
  - Sklon silnice přesahuje provozní dosah
  - Funkce je pozastavena na déle než 1 minutu
  - Celková ujetá vzdálenost vozidla 14 m od zahájení činnosti funkce dálkový pohyb vozidlem
  - Volant, řazení, brzdění a ovládací prvky řízení nefungují běžným způsobem
  - Došlo k problému s chytrým klíčkem nebo je baterie chytrého klíčku téměř vybitá
  - Systém ABS, TCS nebo ESC je v činnosti kvůli kluzké vozovce
  - Zní alarm systému ochrany proti odcizení vozidla

Když je funkce dálkový pohyb vozidlem zrušena, vozidlo automaticky zastaví, zařadí polohu P (parkování) a zatáhne elektronickou parkovací brzdou (EPB).



## Inteligentní parkování, dálkové inteligentní parkování

### Pořadí provozních kroků

Funkce parkování funguje v následujícím pořadí:

1. Příprava na parkování
  2. Vyhledávání parkovacího místa
  3. Výběr typu a režimu parkování
  4. Inteligentní parkování
  5. Dálkové inteligentní parkování
- Funkce parkování zahrnuje inteligentní parkování a dálkové inteligentní parkování.

### 1. Příprava na parkování.



- (1) Při zapnutí vozidla sešlápněte brzdový pedál a zařadte polohu D (jízda) nebo N (neutrál).
- (2) Stisknutím a podržením tlačítka parkování/zobrazení (P) zapnete dálkového inteligentního parkovacího asistenta.

- Aby bylo možné používat funkci parkování, musí být na obrazovce multimediálního systému zvolena možnost „Agree“ (Souhlasím) a multimediální systém musí správně fungovat.
- Pokud se zapnutým vozidlem jedete rychlostí vyšší než 5 km/h, můžete použít funkci parkování při zařazené poloze N (neutrál).

### 2. Vyhledávání parkovacího místa



- (1) Pomalu jedte vpřed ve vzdálenosti zhruba 100 cm od zaparkovaných vozidel.
- (2) Po dokončení vyhledávání parkovacího místa se na obrazovce multimediálního systému zobrazí hlášení doprovázené zvukovým signálem, které oznamují dokončení vyhledávání.
- (3) Na obrazovce multimediálního systému se zobrazí „Select Parking Type“ (Vyberte typ parkování) a vybrané parkovací místo se zobrazí na obrazovce Pohled shora v rámci systému monitorování okolí vozu.

- Dálkový inteligentní parkovací asistent vyhledává parkovací místa vedle zaparkovaných vozidel nebo parkovací místa se zaparkovanými vozidly vpředu nebo vzadu.
- Když je při hledání parkovacího místa rychlost vozidla vyšší než 20 km/h, na obrazovce multimediálního systému se zobrazí zpráva vyzývající ke zpomalení. Pokud je rychlost vozidla vyšší než 30 km/h, parkovací funkce se vypne.
- Vyhledávání parkovacího místa skončí ve chvíli, kdy je nalezen dostatečný prostor k zaparkování a manévrování s vozidlem.
- I když se ozve zvukový signál oznamující dokončení vyhledávání parkovacího místa, může být provádění vyhledávání v závislosti na okolí okamžitě zrušeno.

### **i** Informace

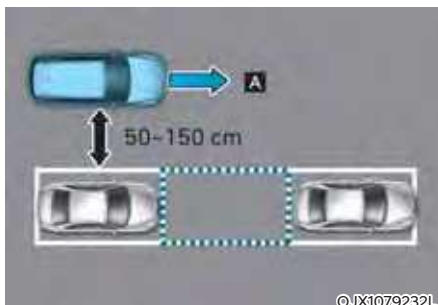

[A]: Vyhledávání parkovacího místa

- **Je-li vzdálenost menší než 50 cm nebo větší než 150 cm, dálkový inteligentní parkovací asistent nemusí být schopen parkovací místo vyhledávat.**
- **Pokud nedodržíte určitou vzdálenost od zaparkovaného vozidla, výkon při hledání parkovacího místa se může snížit.**
- **I když je jako parkovací místo vyhledáváno i šikmé parkovací místo, systém za normálních okolností nebude pomáhat s parkováním.**
- **Z důvodu abnormálního chování ultrazvukového snímače nebo vlivu okolí nemusí být funkce Parkování schopna vyhledat parkovací místo, i když je k dispozici, nebo může vyhledat místo, které není vhodné k parkování.**

### 3. Výběr typu a režimu parkování



ONE1071218L

- (1) Typ parkování – kolmé parkování couváním (vlevo/vpravo), souběžné parkování couváním (vlevo/vpravo)

Když je vozidlo zastaveno sešlápnutím brzdového pedálu, dotkněte se obrazovky multimediálního systému a zvolte požadovaný typ parkování.

- Pokud po zobrazení obrazovky pro výběr typu parkování pokračujete v jízdě bez zastavení, vrátí se dálkový inteligentní parkovací asistent do předchozí fáze a vyhledá parkovací místo.
- Pokud dojde k neúmyslnému zrušení funkce parkování stisknutím tlačítka parkování/zobrazení (P) před výběrem typu parkování, můžete se do fáze výběru typu parkování vrátit opětovným stisknutím a podržením tlačítka při zastaveném vozidle.



### POZOR

Před výběrem typu parkování by měl řidič zkontrolovat, zda je parkovací místo vhodné.

Pokud je parkovací místo vyhledané dálkovým inteligentním parkovacím asistentem úzke nebo nevhodné pro parkování, nezvolte typ parkování a přejedte s vozidlem k vyhledání jiného parkovacího místa.



ONE1071219L

- (2) Provozní režim – Vzdálené parkování, Inteligentní parkování
- Po výběru typu parkování vás obrazovka multimediálního systému provede funkcí dálkové inteligentní parkování a funkcí inteligentní parkování. Při ovládání dálkového inteligentního parkovacího asistenta postupujte podle pokynů.

- Pro každou zvolenou funkci se na obrazovce zobrazí pokyny k obsluze.
- Během průvodce funkcí parkování nesundávejte nohu z brzdového pedálu. Když se vozidlo rozejde, dálkový inteligentní parkovací asistent se vypne.

## **i** Informace



**Pokud nelze funkci dálkový inteligentní parkovací asistent aktivovat, zobrazí se na obrazovce multimediálního systému pouze průvodce inteligentním parkováním.**

## 4. Inteligentní parkování



- (1) Když je vozidlo zastaveno sešlápnutím brzdového pedálu, stiskněte tlačítko parkování/ zobrazení (P). Když je brzdový pedál uvolněn, dálkový inteligentní parkovací asistent bude automaticky ovládat volant, rychlost vozidla a řazení.
- (2) Pokud během činnosti funkce inteligentní parkování nedržíte stisknuté tlačítko parkování/ zobrazení, vozidlo se zastaví a ovládání funkce se pozastaví. Po opětovném stisknutí a přidržení tlačítka parkování/zobrazení zase začne funkce znovu fungovat.
- (3) Jakmile vozidlo dosáhne cílové parkovací polohy, na obrazovce multimediálního systému se zobrazí hlášení o dokončení parkování.

- Funkce inteligentního parkování nefunguje, pokud jsou otevřené dveře nebo pokud není zapnutý bezpečnostní pás.
- Ukazatel místa parkování se zobrazuje na obrazovce systému monitorování okolí vozu a bude zobrazen, dokud vozidlo poprvé nevjede na parkovací místo pomocí funkce inteligentní parkování.
- Když je v činnosti funkce inteligentní parkování, rychlost vozidla lze upravit sešlápnutím brzdového pedálu. Vozidlo však nezrychlí, ani při sešlápnutí pedálu akcelerace.
- Pokud je vozidlo zastaveno zarážkou, může být parkování dokončeno v závislosti na prostředí parkování.
- Pokud potřebujete změnit polohu nebo umístění vozidla, dokončete parkování ručně.

## 5. Dálkové inteligentní parkování



- (1) Zařadíte polohu P (parkování), vystupte z vozidla s chytrým klíčkem u sebe a zavřete všechny dveře.
- (2) Stiskněte a přidržte jedno z tlačítek jízdy vpřed (🚦) nebo couvání (🚦) na chytřem klíčku. Dálkový inteligentní parkovací asistent bude automaticky ovládat volant, rychlost vozidla a řazení.
- (3) Pokud je aktivní funkce dálkové inteligentní parkování, když nebudete držet tlačítko jízdy vpřed (🚦) nebo couvání (🚦), vozidlo se zastaví a ovládání funkce se pozastaví. Po opětovném stisknutí a přidržení tlačítka zase začne funkce znovu fungovat.
- (4) Jakmile vozidlo dosáhne cílové parkovací polohy, na obrazovce multimediálního systému se zobrazí hlášení o dokončení parkování. Vozidlo automaticky zařadí polohu P (parkování), aktivuje elektronickou parkovací brzdu (EPB) a vozidlo se vypne.



- Při použití funkce dálkové inteligentní parkování se ujistěte, že jsou všechny chytré klíčky mimo vozidlo.
- Funkce dálkové inteligentní parkování bude fungovat pouze v případě, že je chytrý klíček ve vzdálenosti do 4 m od vozidla. Pokud nedojde k žádnému pohybu vozidla, i když je na chytrém klíčku stisknuto tlačítko jízdy vpřed nebo couvání, zkontrolujte vzdálenost od vozidla a stiskněte tlačítko znovu.
- Detekční rozsah chytrého klíčku se může lišit v závislosti na prostředí, které je ovlivněno rádiovými vlnami, jako je vysílací věž, vysílací stanice atd.
- Ukazatel místa parkování se zobrazuje na obrazovce systému monitorování okolí vozu a bude zobrazen, dokud vozidlo poprvé nevjede na parkovací místo pomocí funkce dálkové inteligentní parkování.
- Pokud je vozidlo zastaveno zarážkou, může být parkování dokončeno v závislosti na prostředí parkování.
- Pokud potřebujete změnit polohu nebo umístění vozidla, dokončete parkování ručně.



### **POZOR**

- **Pokud používáte funkci dálkové inteligentní parkování, ujistěte se, že z vozidla vystoupili všichni cestující.**
- **Po ukončení nebo vypnutí funkce dálkové inteligentní parkování před opuštěním vozidla zavřete okna a střešní okno a před zamknutím dveří se ujistěte, že je vozidlo vypnuté.**

### **Jak vypnout funkci parkování, když je v činnosti**

- Stisknutím tlačítka parkování/ zobrazení () ve fázi:
  - Vyhledávání parkovacího místa
  - Výběr typu parkování
- V následující fázi zařaďte polohu R (zpátečka):
  - Vyhledávání parkovacího místa
  - Výběr typu parkování
  - Výběr provozního režimu
- Funkci parkování vypnete stisknutím tlačítka bezpečnost při parkování () nebo na obrazovce multimediálního systému vyberte „Cancel“ (Zrušit).
- Když je činnosti funkce inteligentního parkování:
  - Pokud je vozidlo zastaveno sešlápnutím brzdového pedálu a je zařazen rychlostní stupeň, funkce Parkování se vypne. V tomto okamžiku nebude elektronická parkovací brzda (EPB) aktivována.
- Když je v činnosti funkce dálkové inteligentní parkování:
  - Stiskněte tlačítko vzdálené startování () na chytrém klíčku. Funkce parkování se vypne.
  - Nastupte do vozidla s chytrým klíčkem u sebe. Funkce parkování se vypne. V tomto okamžiku zůstane vozidlo zapnuté.

### Provozní stav funkce parkování

- Funkce inteligentního parkování



Provozní stav	Směrové světlo
Ovládání vozidla	Až do dokončení prvního couvání bude blikat směrové světlo ve směru parkování.

- Funkce inteligentního parkování

Provozní stav	Kontrolka LED na chytrém klíčku	Výstražné světlo	Směrové světlo
Ovládání vozidla	Zelená kontrolka LED trvale bliká	-	Až do dokončení prvního couvání bude blikat směrové světlo ve směru parkování.
Pauza	Červená kontrolka LED trvale bliká	Bliká	-
Nesvíí	Červená kontrolka LED se rozsvítí na 4 sekundy a poté zhasne	Blikne třikrát a zhasne	-
Dokončeno	Zelená kontrolka LED se rozsvítí na 4 sekundy a poté zhasne	Blikne jednou a zhasne	-

- \* Indikace provozního stavu výstražnými světly nemusí být v závislosti na předpisech vaší země použitelná.
- \* Pokud se chytrý klíček nenachází v provozním rozsahu vozidla (přibližně do 4 m), kontrolka LED chytrého klíčku nebude svítit ani blikat. Používejte chytrý klíček v provozním rozsahu.

### **Funkce se pozastaví, dojde-li k některé z následujících situací:**

- Inteligentní parkování
  - Ve směru jízdy vozidla se nachází chodec, zvíře nebo předmět
  - Dveře nebo dveře zavazadlového prostoru jsou otevřené
  - Bezpečnostní pás sedadla řidiče není zapnutý.
  - Asistent prevence kolize v mrtvém úhlu nebo asistent prevence kolize s vozidly v příčném směru při couvání jsou v činnosti, když je vozidlo ovládáno ve směru couvání.
  - Tlačítko parkování/zobrazení () není trvale stisknuto.
  - Vozidlo je zastaveno sešlápnutím brzdového pedálu.
- Dálkové inteligentní parkování
  - Ve směru jízdy vozidla se nachází chodec, zvíře nebo předmět
  - Dveře nebo dveře zavazadlového prostoru jsou otevřené
  - Tlačítko jízdy vpřed () nebo couvání () není nepřetržitě stisknuto
  - Je současně stisknuto několik tlačítek na chytrém klíčku
  - Chytrý klíček není ovládán ve vzdálenosti do 4 m od vozidla
  - Kromě ovládacího chytrého klíčku je stisknuto tlačítko i na jiném chytrém klíčku
  - Asistent prevence kolize v mrtvém úhlu nebo asistent prevence kolize s vozidly v příčném směru při couvání jsou v činnosti, když je vozidlo ovládáno ve směru couvání.

Když je funkce parkování pozastavena, vozidlo se automaticky zastaví. Pokud pomine situace, která způsobila pozastavení funkce, funkce může být znovu v činnosti.

### **Funkce se zruší, dojde-li k některé z následujících situací:**

- Inteligentní parkování
  - Volant je ovládán řidičem
  - Během pohybu vozidla je zařazen rychlostní stupeň
  - Během pohybu vozidla je použita elektronická parkovací brzda
  - Kapota je otevřená.
  - Řidič otevře dveře s odepnutým bezpečnostním pásem
  - Dojde k prudkému zrychlení
  - Dojde k smyku vozidla
  - Kolo je zablokované překážkou a nemůže se pohybovat
  - Ve stejný okamžik se před i za vozidlem nacházejí chodci, zvířata nebo předměty
  - Uplynuly přibližně 3 minuty a 50 sekund od okamžiku zahájení činnosti funkce inteligentní parkování
  - Sklon silnice přesahuje provozní dosah
  - Funkce je pozastavena na déle než 1 minutu
  - Volant, řazení, brzdění a ovládací prvky řízení nefungují běžným způsobem
  - Systém ABS, TCS nebo ESC je v činnosti kvůli kluzké vozovce

Když je funkce inteligentní parkování zrušena, vozidlo automaticky zastaví, zařadí polohu P (parkování) a zatáhne elektronickou parkovací brzdu (EPB).



- Dálkové inteligentní parkování
  - Volant je ovládán řidičem
  - Rychlostní stupeň je zařazen
  - Během pohybu vozidla je použita elektronická parkovací brzda
  - Kapota je otevřená.
  - Je sešlápnutý brzdový pedál nebo pedál akcelerace, když jsou všechny dveře zavřené
  - Chytrý klíček je mimo vozidlo, když je sešlápnutý brzdový pedál, zatímco jsou dveře řidiče otevřené
  - Dojde k prudkému zrychlení
  - Dojde k smyku vozidla
  - Kolo je zablokované překážkou a nemůže se pohybovat
  - Ve stejný okamžik se před i za vozidlem nacházejí chodci, zvířata nebo předměty
  - Uplynuly přibližně 3 minuty a 50 sekund od okamžiku zahájení činnosti funkce dálkové inteligentní parkování
  - Sklon silnice přesahuje provozní dosah
  - Funkce je pozastavena na déle než 1 minutu
  - Volant, řazení, brzdění a ovládací prvky řízení nefungují běžným způsobem
  - Došlo k problému s chytrým klíčkem nebo je baterie chytrého klíčku téměř vybitá
  - Systém ABS, TCS nebo ESC je v činnosti kvůli kluzké vozovce
  - Zní alarm systému ochrany proti odcizení vozidla

Když je funkce dálkové inteligentní parkování zrušena, vozidlo automaticky zastaví, zařadí polohu P (parkování) a zatáhne elektronickou parkovací brzdou (EPB).

## Inteligentní výjezd

### Pořadí provozních kroků

Funkce inteligentní výjezd funguje v následujícím pořadí:

1. Příprava na vyjíždění
2. Kontrola prostoru
3. Volba směru výjezdu
4. Inteligentní výjezd

### 1. Příprava na vyjíždění



- (1) Při zapnutém vozidle sešlápněte brzdový pedál a zařaďte polohu P (parkování) nebo N (neutrál).
- (2) Stisknutím a podržením tlačítka parkování/zobrazení (P) zapnete dálkového inteligentního parkovacího asistenta.

- Aby bylo možné používat funkci inteligentní výjezd, musí být na obrazovce multimediálního systému zvolena možnost „Agree“ (Souhlasím) a multimediální systém musí správně fungovat.
- Funkci inteligentní výjezd můžete použít, pokud pojedete se zapnutým vozidlem rychlostí nižší než 5 km/h a zařadíte polohu N (neutrál).
- Pokud je funkce po dokončení souběžného parkování pomocí dálkového inteligentního parkovacího asistenta znovu zapnuta, lze použít funkci inteligentní výjezd.

## 2. Kontrola prostoru



- (1) Pokud je vozidlo zastaveno sešlápnutím brzdového pedálu, snímače vozidla detekují vzdálenost od blízkých objektů a zkontrolují, zda je k dispozici prostor pro vyjíždění.
- (2) Po dokončení kontroly volného místa se na obrazovce multimediálního systému zobrazí hlášení a zvukový signál, které oznamují dokončení vyhledávání.

## VÝSTRAHA

- Pokud při kontrole volného místa hrozí nebezpečí srážky s chodcem, zvířetem nebo předmětem ve směru výjezdu vozidla, lze funkci inteligentní výjezd v zájmu vaší bezpečnosti vypnout.
- I když je kontrola volného místa dokončena, snímače nemusí detekovat objekty v oblasti mrtvého úhlu. Řidič musí přímo zkontrolovat oblast mrtvého úhlu a pokračovat v používání funkce.

## Informace

Z důvodu abnormálního chování ultrazvukového snímače nebo vlivu okolí nemusí být funkce Parkování schopna vyhledat parkovací místo, i když je k dispozici, nebo může vyhledat místo, které není vhodné k parkování.

- Zaparkované vozidlo má na nárazníku připravené předměty, jako je kryt nárazníku, tažné zařízení atd.

## 3. Zvolte směr výjezdu



- (1) Když vozidlo zastaví sešlápnutím brzdového pedálu, na obrazovce multimediálního systému se zobrazí možné směry souběžného výjezdu.
- (2) Dotkněte se obrazovky multimediálního systému a zvolte požadovaný směr výjezdu.

## POZOR

- Před výběrem směru výjezdu by měl řidič zkontrolovat, zda je prostor pro výjezd vhodný.
- Pokud je vyhledaný prostor pro výjezd pomocí funkce dálkový inteligentní parkovací asistent úzký nebo nevhodný (okolní vozidla jsou zaparkována kolmo apod.), funkci inteligentní výjezd nepoužívejte.

#### 4. Inteligentní výjezd



- (1) Když je vozidlo zastaveno sešlápnutím brzdového pedálu, stisknete tlačítko parkování/zobrazení (P). Když je brzdový pedál uvolněn, dálkový inteligentní parkovací asistent bude automaticky ovládat volant, rychlost vozidla a řazení.
- (2) Pokud během činnosti funkce inteligentní výjezd nedržíte stisknuté tlačítko parkování/zobrazení, vozidlo se zastaví a ovládání funkce se pozastaví. Po opětovném stisknutí a přidržení tlačítka parkování/zobrazení zase začne funkce znovu fungovat.
- (3) Jakmile vozidlo dojedez cílového místa výjezdu, zobrazí se na obrazovce multimediálního systému hlášení o dokončení výjezdu.

- Funkce inteligentní výjezd nefunguje, pokud jsou otevřené dveře nebo pokud není zapnutý bezpečnostní pás.
- Když je v činnosti funkce inteligentní výjezd, rychlost vozidla lze upravit sešlápnutím brzdového pedálu. Vozidlo však nezrychlí, ani při sešlápnutí pedálu akcelerace.
- Pokud je výjezd dokončen při sešlápnutém brzdovém pedálu, funkce inteligentní výjezd se ukončí zařazením polohy D (jízda).
- Pokud je výjezd dokončen při sešlápnutém pedálu akcelerace, musíte jednou sundat nohu z pedálu akcelerace, aby pedál akcelerace začal fungovat.
- Pokud během 4 sekund po ukončení výjezdu nedojde k žádnému ovládní vozidla, např. sešlápnutí brzdového nebo pedálu akcelerace, vozidlo automaticky zařadí polohu P (parkování) a aktivuje elektronickou parkovací brzdou (EPB).
- Po dokončení funkce výjezdu vždy před jízdou zkontrolujte okolí.

#### **Provozní stav funkce inteligentní výjezd**

Provozní stav	Směrové světlo
Ovládání vozidla	Až do dokončení výjezdu nebo do vypnutí funkce inteligentní výjezd bude blikat směrové světlo ve směru vyjíždění.

### Jak vypnout funkci inteligentního výjezdu, když je v činnosti

- Stisknutím tlačítka parkování/zobrazení (P) ve fázi:
  - Kontrola prostoru
  - Volba směru výjezdu
- V následující fázi zařadte polohu R (zpátečka):
  - Kontrola prostoru
  - Volba směru výjezdu
- Funkci výjezdu vypnete stisknutím tlačítka bezpečnost při parkování (P) nebo na obrazovce multimediálního systému vyberte „Cancel“ (Zrušit).
- Když je funkce inteligentní výjezd v činnosti, zastaví-li se vozidlo sešlápnutím brzdového pedálu a zařadí se rychlostní stupeň, funkce inteligentní výjezd se vypne. V tomto okamžiku není elektronická parkovací brzda (EPB) aktivována.

### Funkce se pozastaví, dojde-li k některé z následujících situací:

- Ve směru jízdy vozidla se nachází chodec, zvíře nebo předmět.
- Dveře nebo dveře zavazadlového prostoru jsou otevřené.
- Bezpečnostní pás sedadla řidiče není zapnutý.
- Asistent prevence kolize v mrtvém úhlu nebo asistent prevence kolize s vozidly v příčném směru při couvání jsou v činnosti, když je vozidlo ovládáno ve směru couvání.
- Tlačítko parkování/zobrazení (P) není trvale stisknuto.
- Vozidlo je zastaveno sešlápnutím brzdového pedálu.

Když je funkce výjezdu pozastavena, vozidlo se zastaví. Pokud pomine situace, která způsobila pozastavení funkce, funkce může být znovu v činnosti.

### Funkce se zruší, dojde-li k některé z následujících situací:

- Inteligentní výjezd
  - Volant je ovládán řidičem
  - Během pohybu vozidla je zařazen rychlostní stupeň
  - Během pohybu vozidla je použita elektronická parkovací brzda
  - Kapota je otevřená.
  - Řidič otevře dveře s odepnutým bezpečnostním pásem
  - Dojde k prudkému zrychlení
  - Dojde k smyku vozidla
  - Kolo je zablokované překážkou a nemůže se pohybovat
  - Ve stejný okamžik se před i za vozidlem nacházejí chodci, zvířata nebo předměty
  - Uplynuly přibližně 3 minuty a 50 sekund od okamžiku zahájení činnosti funkce inteligentní výjezd
  - Sklon silnice přesahuje provozní dosah
  - Funkce byla pozastavena na déle než 1 minutu
  - Volant, řazení, brzdění a ovládací prvky řízení nefungují běžným způsobem
  - Systém ABS, TCS nebo ESC je v činnosti kvůli kluzké vozovce

Když je funkce inteligentní výjezd zrušena, vozidlo automaticky zastaví, zařadí polohu P (parkování) a zatáhne elektronickou parkovací brzdou (EPB).

## Porucha a omezení funkce dálkového inteligentního parkovacího asistenta

### Porucha dálkového inteligentního parkovacího asistenta



#### Kontrola dálkového inteligentního parkovacího asistenta

Pokud dálkový inteligentní parkovací asistent nefunguje správně, na obrazovce multimediálního systému se zobrazí varovné hlášení „Check Parking Assist“ (Zkontrolujte parkovacího asistenta). Pokud se zobrazí toto hlášení, přestaňte dálkový inteligentní parkovací asistent používat a doporučujeme vám nechat vozidlo zkontrolovat u autorizovaného opravce HYUNDAI.



#### Zrušení dálkového inteligentního parkovacího asistenta

Když je dálkový parkovací asistent v činnosti, funkce se může bez ohledu na příkaz k parkování zrušit a může se zobrazit varovné hlášení „Parking Assist Canceled“ (Parkovací asistent zrušen). V závislosti na situaci se mohou zobrazit i další hlášení. Při parkování vozidla pomocí dálkového parkovacího asistenta postupujte podle pokynů na obrazovce multimediálního systému. Při používání dálkového inteligentního parkovacího asistenta se vždy rozhlížejte a dávejte pozor.



#### Pohotovostní stav dálkového inteligentního parkovacího asistenta

Když se při stisknutí a přidržení tlačítka parkování/zobrazení (P) zobrazí hlášení „Parking Assist Conditions Not Met“ (Podmínky parkovacího asistenta nejsou splněny), dálkový inteligentní parkovací asistent je v pohotovostním režimu. Po chvíli znovu stiskněte a přidržte tlačítko parkování/zobrazení (P), abyste zjistili, zda dálkový inteligentní parkovací asistent funguje.

Hlášení se zobrazí i v případě, že je baterie chytrého klíčku téměř vybitá. Zkontrolujte stav baterie chytrého klíčku.

### **Omezení funkce dálkového inteligentního parkovacího asistenta**

Za následujících okolností může být omezena schopnost funkce dálkového inteligentního parkovacího asistenta provádět parkování nebo vyjíždění vozidla, může dojít ke kolizi, nebo se může dálkový inteligentní parkovací asistent vypnout. V případě potřeby zaparkujte nebo vyjedte s vozidlem ručně.

- K volantu je připevněný nějaký předmět
- Na vozidle jsou nasazeny sněhové řetězy, náhradní kolo nebo kolo jiného rozměru
- Tlak vzduchu v pneumatikách je ve srovnání s předepsaným tlakem vyšší nebo nižší
- Vaše vozidlo je naloženo nákladem delším nebo širším, než je vaše vozidlo, nebo je k němu připojen přívěs
- Došlo k problému s geometrií kol
- Vaše vozidlo se silně naklání na jednu stranu
- Vaše vozidlo je vybaveno tažným zařízením
- Registrační značka je namontovaná jinde než na původním místě
- Když je dálkový inteligentní parkovací asistent aktivován, nad nebo pod ultrazvukovým snímačem se nachází osoba, zvíře nebo objekt
- Parkovací místo je zakřivené nebo šikmé
- V blízkosti parkovacího místa se nachází překážka, jako je osoba, zvíře nebo předmět (odpadkový koš, jízdni kolo, motocykl, nákupní vozík, úzký sloup apod.)
- V blízkosti parkovacího místa je kruhový sloup, úzký sloupek nebo sloup obklopený předměty, jako je hasicí přístroj atd.
- Povrch vozovky je nerovný (obrubník, retardér apod.)
- Vozovka je kluzká
- Parkovací místo je poblíž vozidla s vyšší světlou výškou nebo velkého vozidla, jako je nákladní automobil apod.
- Parkovací místo je ve svahu
- Fouká silný vítr
- Dálkový inteligentní parkovací asistent se používá na nerovných silnicích, štěrkových cestách, v křovinatém porostu apod.
- Výkon ultrazvukového snímače je ovlivněn extrémně horkým nebo chladným počasím
- Ultrazvukový snímač je pokrytý sněhem nebo vodou
- V blízkosti se nachází objekt, který generuje ultrazvukové vlny
- V blízkosti ultrazvukových snímačů je v činnosti bezdrátové zařízení s funkcí vysílání
- Vaše vozidlo je ovlivněno systémem varování vzdálenosti při parkování jiného vozidla
- Snímač byl nainstalován na nesprávném místě, nebo byl vlivem nárazu do nárazníku posunut na nesprávné místo
- Když ultrazvukový snímač nedokáže detekovat následující objekty:
  - Ostré nebo tenké objekty, jako například lana, řetězy nebo malé tyče
  - Objekty menší než 100 cm a užší než 14 cm v průměru
  - Objekty, které mají tendenci absorbovat frekvenci snímače, jako například tkaniny, houbovité materiály nebo sníh

Dálkový inteligentní parkovací asistent nemusí fungovat běžným způsobem za následujících okolností:

- Parkování ve svahu



Při parkování ve svahu zaparkujte ručně.

- Parkování na sněhu



Sníh může narušit funkci snímačů, případně se dálkový inteligentní parkovací asistent může při parkování na kluzké vozovce vypnout.

- Parkování na nerovné vozovce



Dálkový inteligentní parkovací asistent se může vypnout, když vozidlo prokluzuje, nebo se vozidlo nemůže pohybovat kvůli jízdním podmínkám, jako jsou kamínky nebo štěrky.

- Parkování za nákladním vozem



Nepoužívejte dálkového inteligentního parkovacího asistenta u vozidel s vyšší světloú výškou, jako je autobus, nákladní automobil atd. Může dojít k nehodě.

- Parkování vedle sloupu



Výkon dálkového inteligentního parkovacího asistenta se může snížit nebo může dojít ke kolizi s překážkou, pokud se v blízkosti parkovacího místa nachází úzký objekt, kruhový sloupek, čtvercový sloupek nebo sloupek obklopený objekty, jako je hasicí přístroj apod. Řidič by měl vozidlo zaparkovat ručně.

- Parkování na parkovacím místě s vozidlem pouze na jedné straně



Při používání dálkového inteligentního parkovacího asistenta může při parkování na parkovacím místě s vozidlem pouze na jedné straně vaše vozidlo přejet parkovací čáru, aby se vyhnulo zaparkovanému vozidlu.

- Šikmé parkování



Dálkový inteligentní parkovací asistent neumožňuje šikmé parkování. I kdyby vaše vozidlo dokázalo vjet na parkovací místo, nepoužívejte dálkového inteligentního parkovacího asistenta, protože nemůže fungovat běžným způsobem.

- Vyjždění z parkovacího místa blízko zdi nebo parkování v úzkém prostoru



- Dálkový inteligentní parkovací asistent nemusí fungovat správně, když vyjždíte z parkovacího místa, které je úzké a blízko zdi. Při vyjždění vždy zkontrolujte přítomnost chodců, zvířat a předmětů.
- Pro vaši bezpečnost dálkový inteligentní parkovací asistent nehledá parkovací místa v oblastech s úzkými parkovacími místy, která jsou užší než minimální prostor potřebný k parkování.





## VÝSTRAHA

Při používání dálkového inteligentního parkovacího asistenta dodržujte následující opatření:

- Řidič je při používání dálkového inteligentního parkovacího asistenta odpovědný za bezpečné parkování a vyjždění.
- Při používání dálkového inteligentního parkovacího asistenta se kvůli své bezpečnosti držte mimo směr, ve kterém se vozidlo pohybuje.
- Při používání dálkového inteligentního parkovacího asistenta vždy zkontrolujte okolí. Pokud jsou v blízkosti snímače nebo jsou v oblasti mrtvého úhlu snímače chodci, zvířata nebo předměty, může dojít ke kolizi s nimi.
- Pokud se během činnosti dálkového inteligentního parkovacího asistenta náhle objeví chodec, zvíře nebo předmět, může dojít ke kolizi.
- Dálkového inteligentního parkovacího asistenta nepoužívejte, pokud jste pod vlivem alkoholu.
- Nedovolte dětem ani jiným lidem používat chytrý klíček.
- Pokud se dálkový inteligentní parkovací asistent používá nepřetržitě po delší dobu, může to nepříznivě ovlivnit výkon dálkového inteligentního parkovacího asistenta.
- Dálkový inteligentní parkovací asistent nemusí fungovat běžným způsobem, pokud vozidlo potřebuje seřízení geometrie kola, například když se vozidlo naklání na jednu stranu. Doporučujeme vám nechat vozidlo zkontrolovat u autorizovaného opravce HYUNDAI.
- Při brzdění systémem dálkového inteligentního parkovacího asistenta nebo při sešlápnutí brzdového pedálu řidičem může být slyšet hluk.
- Dálkový inteligentní parkovací asistent může náhle zabrzdít, aby nedošlo ke kolizi.
- Dálkového inteligentního parkovacího asistenta použijte pouze na dostatečně velkém parkovacím místě, aby se vozidlo mohlo bezpečně pohybovat.

## POZNÁMKA

- Pokud se během činnosti dálkového inteligentního parkovacího asistenta ozve varování 3. fáze (bzučák zní trvale) systému varování vzdálenosti při parkování (jízda vpřed/couvání), znamená to, že detekovaná překážka je blízko vašeho vozidla. V takovém případě dálkový inteligentní parkovací asistent dočasně zastaví svou činnost. Ujistěte se, že kolem vašeho vozidla nejsou žádní chodci, zvířata nebo předměty.
- V závislosti na činnosti brzdy se mohou během pohybu vozidla rozsvítit brzdová světla.
- Pokud je dálkově nastartováno vozidlo, které bylo delší dobu zaparkováno v chladném počasí, může být spuštění funkce dálkové inteligentní parkování v závislosti na stavu vozidla zpóžděno nebo zrušeno.

## PROHLÁŠENÍ O SHODĚ (JE-LI VE VÝBAVĚ)

Komponenty s radiovou frekvencí splňují:

### Přední radar

- Pro Evropu a další evropská území



Model : MRR-30

Hereby MRR-30 has been so constructed that it can be operated in at least one Member State without infringing applicable requirements of use of radio spectrum. (RED article 10.2)

Hereby, Mando Corp declares that the radio equipment type MRR-30 is in compliance with Directive 2014/53/EU.

The full text of the EU declaration of conformity is available at the following internet address:  
<https://www.mando.com/rnd/md04.jsp>

OANATEL234

### Zadní rohový radar

Komponenty s radiovou frekvencí (zadní rohový radar) splňují:

- Pro Evropu a země s certifikátem CE



Declaration of Conformity  
Radiocontrolled Vehicle components

**CE**

Hereby, APTIV, 42367 Wuppertal declares that this J4TR/J4TRh is in compliance with the essential requirements and other relevant provisions of Directive 2014/53/EU (RED). The original declaration of conformity can be accessed at the following link:  
[www.aptiv.com/automotive-homologation](http://www.aptiv.com/automotive-homologation)

frequency band 76-77 GHz  
Maximum Output Power 30 dBm (1,0 W)

OANATEL319

# 8. Nouzové situace

Výstražná světla .....	8-2
V případě nouze během jízdy .....	8-2
Pokud vozidlo zhasne za jízdy .....	8-2
Pokud vozidlo zhasne na křižovatce nebo přejezdu .....	8-2
V případě defektu pneumatiky za jízdy .....	8-3
Když nelze vozidlo nastartovat .....	8-3
Ověření stavu nabití EV akumulátoru na ukazateli .....	8-3
Startování z cizího zdroje (12V akumulátor) .....	8-4
Systém monitorování tlaku vzduchu v pneumatikách (TPMS) .....	8-7
Kontrola tlaku vzduchu v pneumatikách .....	8-7
Systém monitorování tlaku vzduchu v pneumatikách .....	8-8
Varovná kontrolka nízkého tlaku vzduchu v pneumatikách .....	8-9
Poloha pneumatiky s nízkým tlakem vzduchu a kontrolka tlaku vzduchu v pneumatikách .....	8-9
Kontrolka poruchy systému TPMS (systém monitorování tlaku vzduchu v pneumatikách) .....	8-10
Výměna pneumatiky se systémem TPMS .....	8-10
Když dojde k defektu pneumatiky (a máte soupravu na opravu pneumatiky) .....	8-12
Úvod .....	8-12
Poznámky ke správnému používání soupravy na opravu pneumatiky .....	8-13
Součásti soupravy na opravu pneumatiky .....	8-14
Používání soupravy na opravu pneumatiky v případě defektu .....	8-15
Postup úpravy tlaku vzduchu v pneumatikách .....	8-18
Poznámky ke správnému používání soupravy na opravu pneumatiky .....	8-19
Tažení .....	8-20
Odtahová služba .....	8-20
Demontovatelné vlečné oko .....	8-21
Nouzové tažení .....	8-22
Nouzové prostředky .....	8-24
Hasicí přístroj .....	8-24
Lékárnička .....	8-24
Výstražný trojúhelník .....	8-24
Manometr .....	8-24
Celoevropský systém eCall .....	8-26
Informace o zpracování dat .....	8-28
Celoevropský systém eCall .....	8-29

## VÝSTRAŽNÁ SVĚTLA



Výstražná světla slouží jako výstraha pro ostatní řidiče, aby byli zvláště opatrní, když se k vašemu vozidlu blíží, předjíždějí jej nebo jej míjejí.

Použít byste je měli vždy, když je prováděna nouzová oprava nebo je vozidlo odstavené na okraji silnice.

Chcete-li zapnout či vypnout výstražná světla, stiskněte tlačítko výstražných světel. Tlačítko start/stop motoru může být v libovolné poloze. Tlačítko výstražných světel se nalézá uprostřed centrálního panelu. Všechny ukazatele směru budou blikat současně.

- Výstražná světla fungují bez ohledu na to, zda vozidlo stojí nebo je v pohybu.
- Ukazatele směru nefungují, pokud jsou zapnutá výstražná světla.

## V PŘÍPADĚ NOUZE BĚHEM JÍZDY

### Pokud vozidlo zhasne při jízdě

- Postupně zpomalujte a udržujte přímý směr jízdy. Opatrně sjeďte z vozovky a na bezpečném místě zastavte.
- Zapněte výstražná světla.
- Pokuste se vozidlo nastartovat znovu. Jestliže vozidlo nestartuje, doporučujeme kontaktovat autorizovaného opravce HYUNDAI nebo vyhledat jinou odbornou pomoc.

### Pokud vozidlo zhasne na křižovatce nebo přejezdu

Pokud vozidlo zhasne na křižovatce nebo na přejezdu a je to bezpečné, zařadte polohu N (neutrál) a odtlačte vozidlo na bezpečné místo.

Aby zůstala zachována zařazená poloha N (neutrál) i po vypnutí vozidla, řidte se postupem v části „Zachování zařazené polohy N (neutrál) po vypnutí vozidla“ v kapitole 6.

## Pokud máte defekt pneumatiky během jízdy

Pokud při jízdě dojde k defektu pneumatiky:

- Uvolněte pedál akcelerace, postupně zpomalujte a udržujte vozidlo v přímém směru. Nezačněte hned brzdit ani se nepokoušejte ihned sjet z vozovky, mohli byste ztratit kontrolu nad vozidlem a způsobit nehodu. Jakmile vůz zpomalí natolik, abyste mohli bezpečně zastavit, opatrně přibrzděte a sjeďte z vozovky. Sjeďte co nejdále a zaparkujte na pevné a rovné ploše. Pokud jste na dálnici s oddělenými jízdními pruhy, pak nikdy neparkujte v prostoru mezi těmito dvěma jízdními pruhy.
- Pokud vozidlo stojí, zapněte tlačítko výstražných směrových světel, zařadte polohu P (parkování), zapněte regenerativní brzdu a přepněte tlačítko start/stop motoru do polohy OFF.
- Nechte všechny cestující vystoupit z vozidla. Všichni musí vystupovat mimo vozovku, směrem ke krajnici.
- Pokud měníte pneumatiku s defektem, postupujte podle instrukcí dále v této kapitole.

## KDYŽ NELZE VOZIDLO NASTARTOVAT

**Ověřte na ukazateli nabití, že akumulátor elektromobilu nemá nízký stav nabití**

- Ujistěte se, že je zařazena poloha P (parkování). Vozidlo nastartuje pouze se zařazenou polohou P (parkování).
- Zkontrolujte kontakty 12V akumulátoru, zda jsou čisté a správně utažené.
- Zapněte osvětlení interiéru. Pokud se světlo při startování ztlumí nebo zhasne, je 12V akumulátor vybitý.

Vozidlo neroztlačujte ani neroztahujte. Může dojít k poškození vašeho vozidla.

## STARTOVÁNÍ Z CIZÍHO ZDROJE (12V AKUMULÁTOR)

Startování z cizího zdroje může být nebezpečné, pokud je prováděno nesprávně. Postupujte podle pokynů v této části kapitoly pro startování z cizího zdroje, abyste předešli závažnému zranění nebo poškození vozidla. Máte-li jakékoli pochybnosti o tom, jak správně startovat z cizího zdroje, důrazně vám doporučujeme ponechat tento úkon na servisním technikovi nebo na odtahové službě.

### VÝSTRAHA

Abyste nedošlo k **ZÁVAŽNÉMU** nebo **SMRTELNÉMU ZRANĚNÍ** vás či přihlížejících osob, vždy dodržujte při práci nedaleko akumulátoru nebo jeho přenášení následující pokyny:



Při práci s akumulátorem si pozorně přečtěte a dodržujte související informace.



Používejte bezpečnostní brýle, určené k ochraně zraku před zásahem kyselinou.



Nepřibližujte se k akumulátoru s otevřeným ohněm, zdroji jiskření nebo doutnajícími předměty.



Vodík, který je vysoce vznětlivý, se stále nachází v člancích akumulátoru a při zapálení může explodovat.



Udržujte akumulátor mimo dosah dětí.



Akumulátor obsahuje kyselinu sírovou, která je vysoce žíravá. Nedovolte, aby se kyselina dostala do kontaktu s vašimi očima, kůží nebo oblečením.

Pokud vaše oči zasáhne kyselina, vyplachujte je čistou vodou po dobu minimálně 15 minut a ihned vyhledejte lékaře. Jestliže kyselina zasáhne vaši kůži, pečlivě zasaženou oblast omyjte. Pokud cítíte bolest nebo máte pocit popálení, ihned vyhledejte lékaře.

- Pokud zvedáte akumulátor v plastovém pouzdře, zvýšený tlak na pouzdro může zapříčinit únik kyseliny z akumulátoru. Akumulátor zvedejte za držák nebo na opačných rozích.
- Nepokoušejte se nastartovat vozidlo se zmrzlým akumulátorem z cizího zdroje.
- NIKDY se nepokoušejte se nabíjet akumulátor, jestliže jsou k němu připojeny kabely z vozidla.
- Systém elektrického zapalování pracuje s vysokým napětím. NIKDY se nedotýkejte těchto součástí, když je vozidlo zapnuté nebo je tlačítko start/stop motoru v poloze ON.
- Systém elektrického zapalování pracuje s vysokým napětím. NIKDY se nedotýkejte těchto součástí, když svítí kontrolka (READY) nebo je tlačítko start/stop motoru v poloze ON.
- Nedovolte, aby se kladný (+) a záporný (-) kabel vzájemně dotkly. Může vznikat jiskření.
- Když se pokusíte pomocí startovacích kabelů nastartovat s vybitým nebo zmrzlým akumulátorem, může dojít k jeho roztržení nebo výbuchu.
- Nepřipojujte záporný (-) pól přímo ke startovacímu kabelu. Ten připojte k některé z kovových součástí v motorovém prostoru dál od akumulátoru. Přímé připojení záporného (-) pólu ke startovacímu kabelu může způsobit výbuch.
- Ujistěte se, že ke startování používáte pouze 12V akumulátor. Použití akumulátorů s jiným napětím ke startování může vést k poškození akumulátoru nebo dokonce k výbuchu.

## Postup startování z cizího zdroje

### **i** Informace

**Při startování vozidla z cizího zdroje použijte startovací svorku v motorovém prostoru.**

1. Zastavte vozidla dostatečně blízko od sebe, aby startovací kabely dosáhly mezi nimi, ale aby nedošlo ke kontaktu součástí karoserií vozidel.
2. Vždy se vyhněte ventilátorům a veškerým pohyblivým součástem v motorovém prostoru, i když jsou vozidla vypnutá.
3. Vypněte všechny elektrické spotřebiče jako rádio, světla, klimatizaci atd. U vozidel zařadte polohu P (parkování) a zatáhněte parkovací brzdu. Vypněte obě vozidla.
4. Otevřete kapotu.
5. Sejměte kryt akumulátoru umístěný uvnitř předního přední zavazadlového prostoru.
6. Sejměte kryt pojistkové skříňky v motorovém prostoru.



7. Připojte pomocné kabely přesně v pořadí podle obrázku. Nejprve připojte jeden pomocný kabel k červenému, kladnému (+) pólu vašeho vozidla (1).
8. Druhý konec pomocného kabelu připojte k červenému, kladnému (+) pólu akumulátoru v pomocném vozidle (2).
9. Druhý pomocný kabel připojte k černému, zápornému (-) pólu akumulátoru pomocného vozidla (3).
10. Druhý konec druhého pomocného kabelu připojte k černému, zápornému (-) ukostření vašeho vozidla (4).

Zajistěte, aby se pomocné kabely nedostaly do kontaktu s ničím s výjimkou správných svorek akumulátorů nebo terminálů nebo ukostření. Při připojování se nenaklánějte nad akumulátor.

11. Nastartujte pomocné vozidlo a nechte jej několik minut běžet. Pak nastartujte své vozidlo.
12. Nechte motor vašeho vozidla běžet nejméně 30 minut na volnoběh nebo s ním jedte, abyste zajistili, že se akumulátor dostatečně nabije, aby byl schopen po vypnutí vozidla samostatně nastartovat. Zcela vybitý akumulátor může pro úplné nabití potřebovat až 60 minut provozu vozidla. Pokud je vozidlo v provozu po kratší dobu, akumulátor nemusí být schopen opětovně nastartovat.

Pokud vaše vozidlo ani po několika pokusech nenastartuje, patrně potřebuje servisní zásah. V takovém případě vyhledejte odbornou pomoc. Pokud nevíte, co bylo příčinou vybití akumulátoru vozu, měli byste si vozidlo nechat zkontrolovat autorizovaným opravcem vozů HYUNDAI.

Pomocné kabely odpojte v přesně opačném pořadí, než v jakém jste je připojovali:

1. Odpojte pomocný kabel od černého, záporného (-) pólu, resp. ukostření vašeho vozidla (4).
2. Odpojte druhý konec pomocného kabelu od černého, záporného (-) pólu, resp. ukostření pomocného vozidla (3).
3. Odpojte druhý pomocný kabel od červeného, kladného (+) pólu akumulátoru, resp. připojovacího terminálu v pomocném vozidle (2).
4. Odpojte druhý konec pomocného kabelu od červeného, kladného (+) pólu akumulátoru, resp. připojovacího terminálu ve vašem vozidle (1).

### Informace



Nesprávně zlikvidovaný akumulátor může být škodlivý pro životní prostředí a lidské zdraví. Akumulátor likvidujte v souladu s místními zákony nebo předpisy.

### POZNÁMKA

Aby nedošlo k poškození vozidla:

- K nastartování vozidla z cizího zdroje používejte pouze 12voltový zdroj (akumulátor nebo startovací systém).
- Nepokoušejte se nastartovat vozidlo roztlačením.
- Po dokončení startování vozidla se vždy ujistěte, že jsou kryt akumulátoru a kabel dotaženy. V opačném případě může dojít k poškození příslušných dílů, problémům s hlukem nebo vniknutí cizích látek.



## SYSTEM KONTROLY TLAKU VZDUCHU V PNEUMATIKÁCH (TPMS)



ONE1081004L



ONE1081005L

- (1) Kontrolka nízkého tlaku v pneumatice / kontrolka poruchy TPMS
- (2) Kontrolka polohy pneumatiky s nízkým tlakem vzduchu a kontrolka tlaku vzduchu v pneumatikách (zobrazují se na displeji LCD)

### Kontrola tlaku vzduchu v pneumatikách



ONE1041010L

- Tlak vzduchu v pneumatikách můžete zkontrolovat v zobrazení režimu Utility na sdruženém přístroji.

#### Viz část „Režimy zobrazení“ v kapitole 4.

- Tlak vzduchu v pneumatikách se zobrazí po několika minutách jízdy po prvním nastartování vozidla.
- Pokud se tlak vzduchu v pneumatikách nezobrazí, když vozidlo stojí, zobrazí se hlášení „Drive to display“ (Pro zobrazení jed'te). Až se rozjedete, zkontrolujte tlak vzduchu v pneumatikách.
- Zobrazený tlak vzduchu v pneumatikách se může lišit od hodnoty naměřené manometrem.
- Jednotku tlaku vzduchu v pneumatice můžete změnit v nabídce Nastavení na obrazovce multimediálního systému. Zvolte:
  - Setup → General Settings → Unit → Tire Air Pressure Unit → psi/kPa/bar

**Podrobné informace naleznete v samostatně dodávané příručce k multimediálnímu systému.**

## System kontroly tlaku vzduchu v pneumatikách



### VÝSTRAHA

**Přehušnění nebo podhuštění může snížit životnost pneumatiky, negativně ovlivnit ovládání vozidla a způsobit náhlé selhání pneumatiky, což může vést ke ztrátě kontroly nad vozidlem a k nehodě.**

Každá pneumatika, včetně náhradního kola (pokud je ve výbavě) musí být jednou za měsíc kontrolována z hlediska tlaku vzduchu ve studeném stavu, který musí odpovídat hodnotám uvedeným na štítku výrobce vozidla nebo na štítku tlaku vzduchu. (Pokud má vozidlo pneumatiky jiného rozměru, než je uvedeno na štítku výrobce vozidla nebo na štítku tlaku vzduchu, musíte zjistit správný tlak vzduchu pro tyto pneumatiky.)

Vozidlo je vybaveno doplňkovým bezpečnostním systémem – systémem kontroly tlaku vzduchu v pneumatikách (TPMS), který rozsvěcí kontrolku pneumatiky s nízkým tlakem vzduchu v případě nízkého tlaku vzduchu v jedné nebo několika pneumatikách. Pokud se kontrolka pneumatiky s nízkým tlakem vzduchu rozsvítí, musíte co nejdříve zastavit a zkontrolovat tlak vzduchu. Jízda na silně podhuštěných pneumatikách způsobuje přehřívání pneumatik a může vést k jejich poškození.

Podhuštění také zvyšuje spotřebu paliva a zkracuje životnost pneumatiky, zhoršuje ovladatelnost a prodlužuje brzdnou dráhu vozidla.

Mějte na paměti, že TPMS nenahrazuje péči o pneumatiky a že řidič odpovídá za udržování správného tlaku vzduchu v pneumatikách i při nedosažení spouštěcí úrovně pro rozsvícení kontrolky pneumatiky s nízkým tlakem vzduchu.

Vozidlo je také vybaveno kontrolkou poruchy TPMS, která signalizuje nesprávnou funkci tohoto systému. Kontrolka poruchy TPMS je kombinovaná s kontrolkou nízkého tlaku vzduchu v pneumatice. Když systém detekuje poruchu, kontrolka bude blikat po dobu přibližně jedné minuty a potom zůstane trvale svítit. Toto se bude opakovat po následném nastartování, dokud se porucha vyskytuje.

Pokud je kontrolka poruchy rozsvícená, systém nemusí být schopen detekovat nebo signalizovat nízký tlak vzduchu v pneumatikách. Problémy TPMS mohou nastávat z různých důvodů, včetně montáže náhradních kol nebo jiných kol na vozidlo, což brání správné funkci TPMS.

Kontrolku poruchy TPMS také zkontrolujte po výměně jedné nebo několika pneumatik nebo kol a zjistěte, zda náhradní či jiná kola umožňují správnou funkci TPMS.

### POZNÁMKA

**Pokud dojde k některé z níže uvedených situací, doporučujeme nechat systém zkontrolovat u autorizovaného opravce HYUNDAI.**

- 1. Kontrolka nízkého tlaku vzduchu v pneumatikách / kontrolka poruchy TPMS se po přepnutí tlačítka start/stop motoru do polohy ON nebo nastartování vozidla nerozsvítí na 3 sekundy.**
- 2. Kontrolka poruchy TPMS zůstane rozsvícená po cca 1minutovém blikání.**
- 3. Kontrolka polohy podhuštěné pneumatiky zůstane svítit.**



## Varovná kontrolka nízkého tlaku vzduchu v pneumatikách

### Kontrolka polohy pneumatiky s nízkým tlakem vzduchu a kontrolka tlaku vzduchu v pneumatikách



ONE1081021L

Když se rozsvítí varovné kontrolky systému sledování tlaku vzduchu v pneumatikách a na displeji LCD se zobrazí varovné hlášení, je jedna nebo více pneumatik výrazně podhuštěných. Kontrolka polohy pneumatiky s nízkým tlakem vzduchu upozorňuje na značně podhuštěnou pneumatiku rozsvícením příslušné kontrolky polohy.

Pokud se kterákoliv kontrolka rozsvítí, okamžitě snižte rychlost, vyvarujte se prudkých manévřů řízení a počítejte s delší brzdou dráhou. Měli byste co nejdříve zastavit a zkontrolovat pneumatiky. Nahustěte pneumatiky na správný tlak uvedený na štítku s informacemi o vozidle nebo na štítku tlaku vzduchu v pneumatikách na vnější straně středního sloupku na straně řidiče.

Jestliže nedojedete do servisu nebo pneumatika tlak neudrží, vyměňte podhuštěnou pneumatiku za náhradní.

Kontrolka nízkého tlaku vzduchu zůstane rozsvícená a kontrolka poruchy TPMS může po dobu jedné minuty blikat a poté zůstat rozsvícená (pokud vozidlo jede po dobu cca 10 minut rychlostí vyšší než 25 km/h), dokud pneumatiku s nízkým tlakem vzduchu neopravíte nebo nevyměníte.



## POZOR

V zimě nebo v chladném počasí se může kontrolka pneumatiky s nízkým tlakem vzduchu rozsvítit v případě, že byl tlak vzduchu upraven na správnou hodnotu za horkého počasí. Neznamená to poruchu systému TPMS, jelikož při snižování teploty se úměrně snižuje také tlak v pneumatikách.

**Pokud vozidlo přejede z horké do chladné oblasti nebo naopak nebo pokud je venkovní teplota podstatně vyšší nebo nižší, musíte zkontrolovat a upravit tlak vzduchu v pneumatikách na předepsanou hodnotu.**



## VÝSTRAHA

**Poškození kvůli nízkému tlaku vzduchu**

**Příliš nízký tlak vzduchu v pneumatice snižuje stabilitu vozidla a může přispívat ke ztrátě stability a kontroly nad vozidlem. Také prodlužuje brzdou dráhu.**

**Dlouhodobá jízda s nízkým tlakem vzduchu může způsobit přehřívání a destrukci pneumatiky.**



## Kontrolka poruchy TPMS (systém kontroly tlaku vzduchu v pneumatikách)

Kontrolka poruchy TPMS se rozsvítí a poté bliká po dobu přibližně jedné minuty, když vznikne problém v systému monitorování tlaku v pneumatikách.

Doporučujeme vám nechat tento systém co nejdříve zkontrolovat u autorizovaného opravce HYUNDAI.

### POZNÁMKA

Dojde-li k poruše systému TPMS, kontrolka polohy podhuštěné pneumatiky se nerozsvítí, i když je na vozidle některá pneumatika podhuštěná.

### POZNÁMKA

Kontrolka poruchy TPMS může po jednodominutovém blikání svítit, pokud se vozidlo nachází v blízkosti nabíjecích kabelů nebo radiových vysílačů jako policejní stanice, vládní a správní úřady, vojenské instalace, letiště, vysílače atd.

Navíc se kontrolka poruchy TPMS může rozsvítit při použití sněhových řetězů nebo elektronických zařízení jako počítačů, nabíječek, dálkového startování, navigace atd. Může dojít k rušení funkce TPMS.

## Výměna kola s TPMS

Při prázdné pneumatice se rozsvítí kontrolka pneumatiky s nízkým tlakem vzduchu a kontrolka pozice. Doporučujeme vám nechat prázdnou pneumatiku co nejdříve opravit u autorizovaného opravce HYUNDAI, nebo ji vyměnit za náhradní kolo.

### POZNÁMKA

**Doporučuje se, abyste na pneumatiku s nízkým tlakem vzduchu nikdy nepoužívali jiný těsnicí prostředek na opravu pneumatiky než je schválený autorizovaným opravcem HYUNDAI nebo ekvivalent specifikovaný pro vaše vozidlo ani pneumatiku nehusťili. Jiný těsnicí prostředek na opravu pneumatiky než je schválený autorizovaným opravcem HYUNDAI nebo ekvivalent specifikovaný pro vaše vozidlo může poškodit snímač tlaku vzduchu v pneumatice.**

Náhradní kolo (je-li ve výbavě) není vybaveno snímačem monitorování tlaku vzduchu v pneumatice. Pokud je pneumatika s nízkým tlakem vzduchu nebo s defektem nahrazena náhradním kolem, kontrolka nízkého tlaku vzduchu v pneumatice zůstane rozsvícená. Kontrolka poruchy TPMS se rovněž rozsvítí po jednodominutovém blikání, pokud vozidlo jede po dobu cca 10 minut rychlostí vyšší než 25 km/h.

Po nahuštění a namontování originálního kola vybaveného snímačem monitorování tlaku vzduchu v pneumatice na vozidlo kontrolka nízkého tlaku vzduchu v pneumatice a kontrolka poruchy TPMS po několika minutách jízdy zhasne.

Pokud kontrolky po několika minutách nezhasnou, doporučujeme vám kontaktovat autorizovaného opravce HYUNDAI.

Každé kolo je vybaveno snímačem tlaku vzduchu v pneumatice umístěným za dřímek ventilku (kromě náhradního kola). Musíte používat speciální kola pro TPMS. Doporučujeme vám, abyste vždy nechávali provádět údržbu pneumatik u autorizovaného opravce HYUNDAI.

Kolo s nízkým tlakem vzduchu nemusíte být schopni poznat pouhým pohledem. Při měření tlaku v pneumatice používejte vždy kvalitní manometr. Mějte prosím na paměti, že pokud je pneumatika zahřátá (jízdou), naměříte vyšší tlak než u studené pneumatiky.

Studené pneumatiky jsou tehdy, když vozidlo nebylo v pohybu tři hodiny a ujelo méně než 1,6 km během tohoto 3hodinového období.

Před měřením tlaku vzduchu nechte pneumatiku vychladnout. Před huštěním na předepsaný tlak vzduchu vždy zkontrolujte, zda je pneumatika studená.



### VÝSTRAHA

- TPMS vás nemůže upozornit na vážné a náhlé poškození pneumatiky způsobené vnějšími vlivy, jako jsou hřebíky nebo nepořádek na vozovce.
- Pokud cítíte jakoukoliv nestabilitu vozidla, okamžitě uvolněte pedál akcelerace, plynule a mírně zabrzděte a pomalu dojeďte na bezpečné místo mimo vozovku.



### VÝSTRAHA

Neodborné zásahy, úpravy, nebo vyřazování komponentů TPMS z provozu může systému bránit v upozorňování řidiče na nízký tlak vzduchu v pneumatikách a/nebo na poruchy TPMS. Neodborné zásahy, úpravy, nebo vyřazování komponentů TPMS z provozu může způsobit zánik záruky na tuto část vozidla.



### VÝSTRAHA

#### Pro Evropu

- Vozidlo neupravujte; může to negativně ovlivnit funkci TPMS.
- Běžná kola na trhu nemají snímač TPMS.

Z bezpečnostních důvodů vám doporučujeme, abyste používali díly pro výměnu od autorizovaného opravce HYUNDAI.

- Použijete-li běžná kola, nainstalujte na ně snímač TPMS schválený autorizovaným opravcem HYUNDAI nebo ekvivalent schválený pro vaše vozidlo. Pokud není vaše vozidlo vybaveno snímačem TPMS nebo snímač TPMS nefunguje správně, nemusíte projít pravidelnou technickou prohlídkou ve vaší zemi.



### Informace



ONE1081026

U 20palcových kol vyjměte nástroj pro demontáž (1) ze soupravy na opravu pneumatiky. Vložte nástroj do otvoru a vytáhněte kryt kola.

## KDYŽ DOJDE K DEFEKTU PNEUMATIKY (A MÁTE SOUPRAVU NA OPRAVU PNEUMATIKY (JE-LI VE VÝBAVĚ))



Před použitím soupravy na opravu pneumatiky si prosím přečtěte následující pokyny.

- (1) Kompresor
- (2) Nádoba s těsnícím prostředkem

Souprava na opravu pneumatiky je určena pro nouzovou opravu. Doporučujeme nechat pneumatiku co nejdříve zkontrolovat u autorizovaného opravce HYUNDAI nebo ekvivalentním opravcem schváleným pro vaše vozidlo.

### POZOR

**Dojde-li k defektu na dvou či více pneumatikách, nepoužívejte soupravu na opravu pneumatiky, protože dodávaná nádoba s těsnícím prostředkem je určena pouze pro jednu pneumatiku.**

### VÝSTRAHA

**Nesnažte se pomocí soupravy na opravu pneumatik opravit boční části pneumatik. Může dojít k selhání pneumatiky a k nehodě.**

### VÝSTRAHA

**Nechte pneumatiku co nejdříve opravit. Pneumatika může po nahuštění pomocí soupravy na opravu pneumatik kdykoli ztratit tlak vzduchu.**

### Úvod

Se soupravou na opravu pneumatiky jste mobilní i v případě, že dojde k defektu pneumatiky.

Systém kompresoru a těsnícího prostředku efektivně a pohodlně utěsní většinu defektů pneumatik osobního vozidla způsobených hřebíky a podobnými předměty a nahustí pneumatiku.

Poté, co se ujistíte, že byla pneumatika řádně utěsněna, můžete opatrně dojet na místo, kde je možné nechat pneumatiku vyměnit (až 200 km při maximální rychlosti 80 km/h).

Některé pneumatiky, hlavně s velkými defekty nebo poškozenými boky, nelze zcela utěsnit.

Ztráta tlaku vzduchu v pneumatice může značně narušit její výkonnost.

Proto se musíte vyvarovat náhlých manévřů volantem, zejména pokud je vozidlo silně zatíženo nebo má připojený přívěs.

Souprava na opravu pneumatiky neslouží jako trvalá metoda oprav a je určena jen k jednorázovému použití.

Tyto pokyny ukazují krok za krokem, jak dočasně utěsnit defekt pneumatiky jednoduše a spolehlivě.

Přečtěte si část „Poznámky ke správnému používání soupravy na opravu pneumatiky“.



## VÝSTRAHA

**Soupravu na opravu pneumatiky nepoužívejte, pokud došlo k závažnému poškození delší jízdou po prázdné pneumatice nebo pneumatika nemá dostatečný tlak vzduchu.**

**Pomocí soupravy na opravu pneumatiky lze opravit pouze defekty v běhounu pneumatiky.**

### Poznámky ke správnému používání soupravy na opravu pneumatiky

- Zaparkujte vozidlo na kraji silnice tak, aby bylo možné pracovat se soupravou na opravu pneumatiky na odvrácené straně od provozu.
- Pro zajištění vozidla před náhodným pohybem vždy zatáhněte parkovací brzdu, i když stojíte na rovném úseku.
- Soupravu na opravu pneumatiky používejte jen pro utěsnění/nahuštění pneumatik osobních vozů. Pomocí soupravy na opravu pneumatik lze opravit pouze defekty v běhounu pneumatiky.
- Nepoužívejte ji pro motocykly, jízdní kola nebo jakýkoli jiný typ pneumatik.
- Z bezpečnostních důvodů nepoužívejte soupravu na opravu pneumatiky, je-li poškozena pneumatika i kolo.
- Souprava na opravu pneumatiky může být neúčinná, pokud je poškození pneumatiky větší než cca 4 mm.  
Pokud není možné pneumatiku zprovoznit pomocí soupravy na opravu pneumatiky, kontaktuje autorizovaného opravce HYUNDAI.
- Soupravu na opravu pneumatiky nepoužívejte, pokud došlo k závažnému poškození delší jízdou po prázdné pneumatice nebo pneumatika nemá dostatečný tlak vzduchu.
- Cizí tělesa, jako např. hřebíky nebo šrouby, která pronikla do pneumatiky, neodstraňujte.
- Pokud je vozidlo venku, nechte jej běžet. Jinak může kompresor během huštění vybit akumulátor vozidla.
- Nikdy nenechávejte během práce soupravu na opravu pneumatiky mimo dohled.
- Nenechávejte kompresor běžet déle než 10 minut bez přestávky, neboť by se mohl přehřát.
- Nepoužívejte soupravu na opravu pneumatiky, pokud je venkovní teplota nižší než -30 °C.
- V případě, že dojde k potřísnění kůže těsnicím prostředkem, pečlivě zasaženou oblast opláchněte velkým množstvím vody. Pokud podráždění přetrvává, vyhledejte lékařskou pomoc.
- V případě zasažení oka těsnicím prostředkem vyplachujte oko nejméně 15 minut. Pokud podráždění přetrvává, vyhledejte lékařskou pomoc.
- V případě spolknutí těsnicího prostředku si vypláchněte ústa a vypijte hodně vody. Nikdy však nepodávejte nic osobě v bezvědomí a vyhledejte ihned lékařskou pomoc.
- Dlouhodobé působení těsnicího prostředku může způsobit poškození tělesných tkání, například ledvin atd.

## Součásti soupravy na opravu pneumatiky

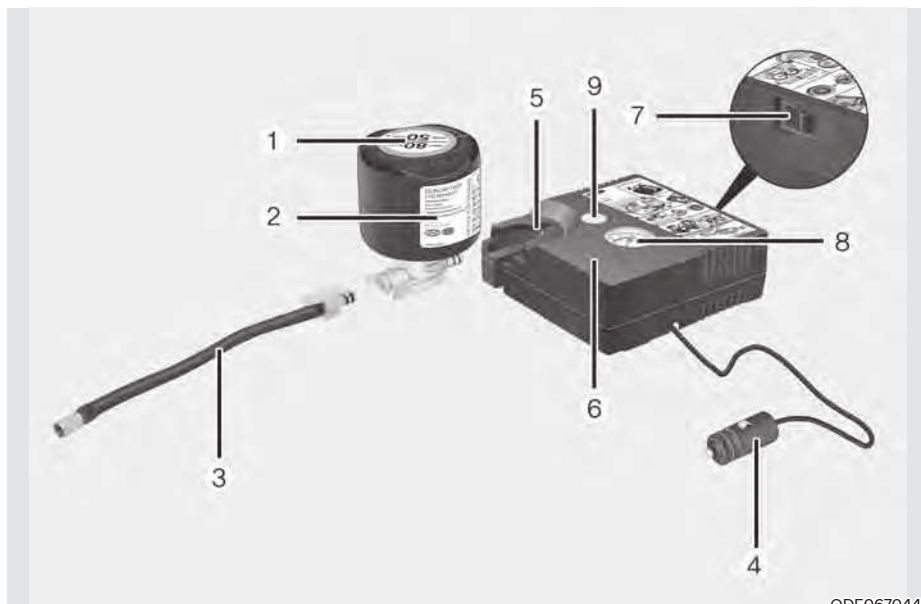

ODE067044

1. Štítek s omezením rychlosti
2. Nádoba s těsnicím prostředkem a štítek s omezením rychlosti
3. Plnicí hadice
4. Konektory a kabel pro přímé připojení elektrické zásuvky
5. Držák nádoby s těsnicím prostředkem
6. Kompresor
7. Spínač zapnutí/vypnutí
8. Manometr pro zobrazení tlaku vzduchu v pneumatice
9. Tlačítko pro snížení tlaku vzduchu v pneumatice

Konektory, kabel a připojovací hadičky jsou uloženy v úložném prostoru kompresoru. Striktně dodržujte uvedený postup, jinak může těsnicí prostředek uniknout pod vysokým tlakem.



### VÝSTRAHA

**Těsnicí prostředek s prošlou trvanlivostí**

**Nepoužívejte těsnicí prostředek s prošlou trvanlivostí (tedy po datu trvanlivosti uvedeném na obalu). Zvyšuje se nebezpečí selhání pneumatiky.**



## VÝSTRAHA

### Těsnící prostředek

- Udržujte mimo dosah dětí.
- Vyhněte se zasažení očí.
- Zabraňte požití těsnícího prostředku.

## Používání soupravy na opravu pneumatiky v případě defektu

## POZOR



Sejměte štítek s omezením rychlosti (1) z nádoby s těsnícím prostředkem (2) a umístěte jej na dobře viditelné místo uvnitř vozidla, například na volant, kde bude řidiči připomínat, aby nejel příliš rychle.

## POZOR

Pokud je nutné pouze upravit tlak vzduchu v pneumatice, řiďte se podle části „Postup úpravy tlaku vzduchu v pneumatikách“ v této kapitole.

Před používáním soupravy na opravu pneumatiky si důkladně prostudujte vysvětlení na těsnícím prostředku.

1. Protřepte nádobu s těsnícím prostředkem (2).



OOSH079018L

2. Připojte plnicí hadici (3) k nádobě s těsnícím prostředkem (2) ve směru (A) a připojte nádobu s těsnícím prostředkem ke kompresoru (6) ve směru B.
3. Ověřte, že kompresor je vypnutý.
4. Odšroubujte čepičku ventilku na kole s defektem a našroubujte na ventilku plnicí hadici (3) vedoucí od nádoby s těsnícím prostředkem.



ONE1081009

## POZOR

Bezpečně upevněte plnicí hadici na ventilku. V opačném případě může těsnící prostředek proudit opačným směrem a ucpat hadici.



5. Připojte kompresor k elektrické zásuvce vozidla pomocí kabelu (4).

### **POZNÁMKA**

**Při připojování napájecího kabelu použijte pouze elektrickou zásuvku na straně spolujezdce.**

6. Při zapnutém vozidle (kontrolka **READY** svítí) zapněte kompresor a nechte ho běžet cca 5–7 minut, aby se těsnicí prostředek plnil pod správným tlakem. (Viz kapitola 2, Pneumatiky a kola). Tlak vzduchu v pneumatice po naplnění není důležitý, později provedete kontrolu a nápravu.

Dejte pozor, aby nedošlo k nadměrnému nahuštění pneumatiky, a při plnění stůjte stranou.



### **POZOR**

**Tlak vzduchu v pneumatikách**

**Nejezděte, pokud je tlak vzduchu v pneumatice nižší než 200 kPa. Může dojít k náhlému selhání pneumatiky a k nehodě.**

7. Vypněte kompresor.
8. Odpojte hadici od konektoru nádoby s těsnicím prostředkem a od ventilku pneumatiky.

Uložte soupravu na opravu pneumatiky zpět do vozidla.

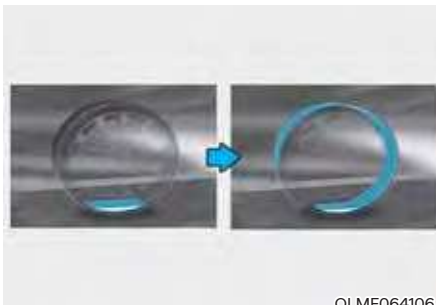

9. Ujeďte ihned zhruba 7–10 km (zhruba 10 minut jízdy), aby se těsnicí prostředek rovnoměrně rozprostřel v pneumatice.

Nepřekračujte rychlost 80 km/h. Pokud je to možné, nejezděte pomaleji než 20 km/h.

Pokud za jízdy zpozorujete neobvyklé vibrace, neobvyklosti nebo hluk, zpomalte a dojeďte na místo mimo dopravní ruch.

Zavolejte asistenční nebo odtahovou službu.



OIGH067043



ONE1081009

10. Po ujetí cca 7–10 km (nebo po cca 10 minutách) zastavte na bezpečném místě.
11. Připojte plnicí hadici (3) kompresoru přímo k ventilku pneumatiky.
12. Připojte kompresor k elektrické zásuvce vozidla pomocí kabelu.
13. Upravte tlak vzduchu v pneumatice na doporučenou hodnotu.

Při zapnutí vozidla (kontrolka **READY** svítí) postupujte následovně.

- Pro zvýšení tlaku vzduchu v pneumatice: Zapněte kompresor. Pokud chcete zkontrolovat aktuální tlak vzduchu, na krátkou chvíli vypněte kompresor.
- Pro snížení tlaku vzduchu v pneumatice: Stiskněte tlačítko (9) na kompresoru.

## POZNÁMKA

Nenechávejte kompresor běžet déle než 10 minut, jinak se zařízení přehřeje a může dojít k jeho poškození.

## i Informace

Běží-li kompresor, může manometr ukazovat vyšší než skutečnou hodnotu. K získání správné hodnoty tlaku vzduchu je potřeba kompresor vypnout.

## ⚠ POZOR

Pokud není tlak vzduchu zachován, jed'te s vozidlem ještě jednou, viz pokyny v kroku 9.

Potom opakujte kroky 1 až 4.

Souprava na opravu pneumatiky může být neúčinná, pokud je poškození pneumatiky větší než asi 4 mm.

Pokud není možné pneumatiku zprovoznit pomocí soupravy na opravu pneumatiky, kontaktuje autorizovaného opravce HYUNDAI.

## ⚠ VÝSTRAHA

Tlak vzduchu v pneumatice musí být minimálně 220 kPa (32 psi). Pokud tomu tak není, nepokračujte v jízdě.

Zavolejte asistenční nebo odtahovou službu.

## ⚠ POZOR

**Snímač tlaku vzduchu v pneumatice (je-li vybavena TPMS)**

Když vyměňujete pneumatiku za novou, je potřeba odstranit těsnící prostředek na snímači tlaku vzduchu a kole a zkontrolovat snímače tlaku vzduchu v pneumatikách. Doporučujeme vám nechat tyto úkony provést u autorizovaného opravce HYUNDAI.

## **i** Informace

Při nasazování opraveného nebo vyměněného kola utáhněte matice momentem 107–127 Nm.

## Postup úpravy tlaku vzduchu v pneumatikách



OIGH067043



ONE1081009

1. Zaparkujete vozidlo na bezpečném místě.
2. Připojte plnicí hadici (3) kompresoru přímo k ventilku pneumatiky.
3. Připojte kompresor k elektrické zásuvce vozidla pomocí kabelu.

4. Upravte tlak vzduchu v pneumatice na doporučenou hodnotu.

Při zapnutí vozidla (kontrolka **READY** svítí) postupujte následovně.

- Pro zvýšení tlaku vzduchu v pneumatice: Zapněte kompresor. Pokud chcete zkontrolovat aktuální tlak vzduchu, na krátkou chvíli vypněte kompresor.
- Pro snížení tlaku vzduchu v pneumatice: Stiskněte tlačítko (9) na kompresoru.

## **POZNÁMKA**

Nenechávejte kompresor běžet déle než 10 minut, jinak se zařízení přehřeje a může dojít k jeho poškození.

## **i** Informace

- Běží-li kompresor, může manometr ukazovat vyšší než skutečnou hodnotu. K získání správné hodnoty tlaku vzduchu je potřeba kompresor vypnout.
- Při nasazování opraveného nebo vyměněného kola utáhněte matice momentem 107–127 Nm.



## **POZOR**

Nepoužívejte těsnící prostředek, když je potřeba pouze upravit tlak vzduchu v pneumatice.



## **VÝSTRAHA**

Tlak vzduchu v pneumatice musí být minimálně 220 kPa (32 psi). Pokud tomu tak není, nepokračujte v jízdě.

Zavolejte asistenční nebo odtahovou službu.

## Poznámky ke správnému používání soupravy na opravu pneumatiky

- Zaparkujte vozidlo na kraji silnice tak, aby bylo možné pracovat se soupravou na opravu pneumatiky na odvrácené straně od provozu.
- Pro zajištění vozidla před náhodným pohybem vždy zatáhněte parkovací brzdu, i když stojíte na rovném úseku.
- Soupravu na opravu pneumatiky používejte jen pro utěsnění/nahuštění pneumatik osobních vozů. Pomocí soupravy na opravu pneumatik lze opravit pouze defekty v běhounu pneumatiky.
- Nepoužívejte ji pro motocykly, jízdní kola nebo jakýkoli jiný typ pneumatik.
- Z bezpečnostních důvodů nepoužívejte soupravu na opravu pneumatiky, je-li poškozena pneumatika i kolo.
- Souprava na opravu pneumatiky může být neúčinná, pokud je poškození pneumatiky větší než asi 6 mm.
- Pokud není možné pneumatiku zprovoznit pomocí soupravy na opravu pneumatiky, kontaktuje autorizovaného opravce HYUNDAI.
- Soupravu na opravu pneumatiky nepoužívejte, pokud došlo k závažnému poškození delší jízdou po prázdné pneumatice nebo pneumatika nemá dostatečný tlak vzduchu.
- Cizí tělesa, jako např. hřebíky nebo šrouby, která pronikla do pneumatiky, neodstraňujte.
- Pokud je vozidlo venku, nechte vozidlo zapnuté (kontrolka **READY** svítí). Jinak může kompresor během huštění vybit akumulátor vozidla.
- Nikdy nenechávejte během práce soupravu na opravu pneumatiky mimo dohled.
- Nenechávejte kompresor běžet déle než 10 minut bez přestávky, neboť by se mohl přehřát.
- Nepoužívejte soupravu na opravu pneumatiky, pokud je venkovní teplota nižší než -30 °C.
- V případě, že dojde k potřísnění kůže těsnicím prostředkem, pečlivě zasaženou oblast opláchněte velkým množstvím vody. Pokud podráždění přetrvává, vyhledejte lékařskou pomoc.
- V případě zasažení oka těsnicím prostředkem vyplachujte oko nejméně 15 minut. Pokud podráždění přetrvává, vyhledejte lékařskou pomoc.
- V případě spolknutí těsnicího prostředku si vypláchněte ústa a vypijte hodně vody. Nikdy však nepodávejte nic osobě v bezvědomí a vyhledejte ihned lékařskou pomoc.
- Dlouhodobé působení těsnicího prostředku může způsobit poškození tělesných tkání, například ledvin atd.

## TAŽENÍ VOZIDLA

### Odtahová služba

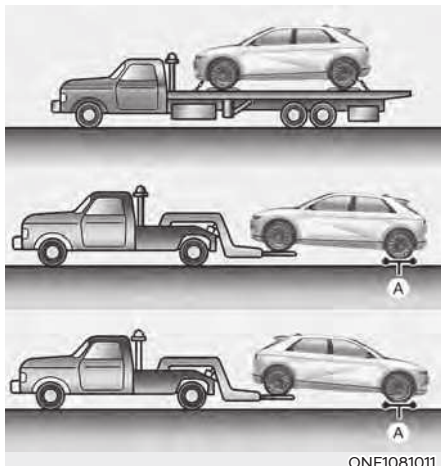

[A]: Podvalníky

Pokud potřebujete nouzový odtah, doporučujeme vám obrátit se na autorizovaného opravce HYUNDAI nebo profesionální odtahovou službu.

Správné postupy při zvedání a odtahu jsou nutné, aby se předešlo poškození vozidla. Doporučujeme použít podvalník nebo plošinu.

U vozidel 2WD lze odtažení vozidla provést se zadními koly na zemi (bez transportních plošin) a se zdviženými předními koly.

Pokud některé ze zatížených kol nebo součástí zavěšení kol jsou poškozené nebo se má vozidlo táhnout se zadními koly na zemi, použijte pod zadní kola podvalník.

Při odtahu profesionální odtahovou službou, kdy nejsou použity podvalníky, by měla být vždy zvednutá přední část vozidla, ne zadní část.

Vozidla AWD musí být tažena pomocí zařízení se zvedákem kol a vozíku nebo plošiny, a to se všemi koly zvednutými ze země.

### POZNÁMKA

**Nezvedejte vozidlo za tažný hák nebo některou součást karosérie a kostry vozidla. Vozidlo by se mohlo poškodit.**



### POZOR

- **Netahejte vozidlo s předními koly na zemi, protože by mohlo dojít k poškození vozidla.**



- **Pro odtah nepoužívejte zařízení s popruhy nebo lany. Použijte zvedák kol či plošinový vozík.**



Nouzový odtah vozidla bez použití podvalníků:

1. Sešlápněte brzdový pedál a zařadte polohu N (neutrál) a poté vypněte vozidlo. Tlačítko start/stop motoru bude v poloze ACC.
2. Uvolněte parkovací brzdu.



## POZOR

**Pokud nezařadíte polohu N (neutrál), může dojít k poškození vnitřního mechanismu redukční převodovky.**

## Odnímatelné vlečné oko

1. Otevřete dveře zavazadlového prostoru a vyjměte vlečné oko z pouzdra s nářadím.
2. Sejměte kryt otvoru.

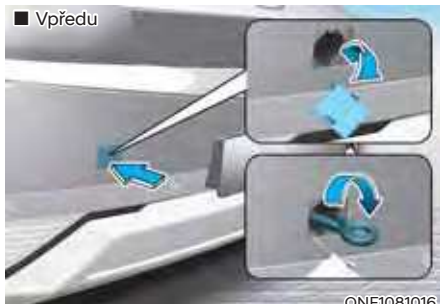

- Zatlačte spodní část krytu otvoru nárazníku.



- Zatlačte horní část krytu otvoru nárazníku.
  - Vytáhněte spodní část krytu otvoru nárazníku.
3. Instalujte vlečné oko do otvoru otáčením doprava, dokud se nezajistí.
  4. Po použití vlečné oko demontujte a kryt vraťte zpět.

## POZNÁMKA

**Nedodržení správného utažení vlečného oka může vést k poškození vozidla a deformaci souvisejících dílů.**



## POZOR

**Ujistěte se, že je vlečné oko řádně utaženo. V opačném případě může během tažení dojít k vymrštění vlečného oka z vozidla, což může vést k vážnému zranění nebo nehodě.**

### Nouzové odtažení



Pokud potřebujete nouzový odtah, doporučujeme vám obrátit se na autorizovaného opravce HYUNDAI nebo profesionální odtahovou službu.

Není-li odtah v případě poruchy možný, lze vozidlo dočasně táhnout pomocí lana nebo řetězu připevněného k tažnému háku na přední (zadní) straně vozidla.

Při tažení vozidla na laně nebo řetězu buďte velmi opatrní. Ve vozidle musí sedět řidič, aby mohl řídit a brzdit.

Takový odtah je možné provádět pouze po vozovce s tvrdým povrchem, na krátkou vzdálenost a pomalu. V dobrém funkčním stavu musí být kola, nápravy, hnací ústrojí, řízení a brzdy.

### POZOR

**Při tažení musí být ve vozidle přítomen řidič, aby mohl řídit a brzdit. Ve vozidle nesmí být kromě řidiče žádní jiní cestující.**

Vždy dodržujte následující bezpečnostní pokyny pro odtah:

- Přepněte tlačítko start/stop motoru do polohy ACC, aby volant nebyl zablokován.
- Zařadte polohu N (neutrál).
- Uvolněte parkovací brzdou.
- Na brzdový pedál šlapejte větší silou než normálně, neboť výkon brzd bude omezený.
- Při řízení bude nutné použít větší úsilí, protože posilovač řízení nefunguje.
- K tažení využijte vozidlo těžší než vaše vozidlo.
- Řidiči v obou vozidlech by spolu měli často komunikovat.
- Před nouzovým odtahem zkontrolujte, zda není vlečné oko prasklé nebo poškozené.
- Tažné lano nebo řetěz řádně upevněte do vlečného oka.
- Za vlečné oko neškubejte. Aplikujte rovnoměrnou sílu.



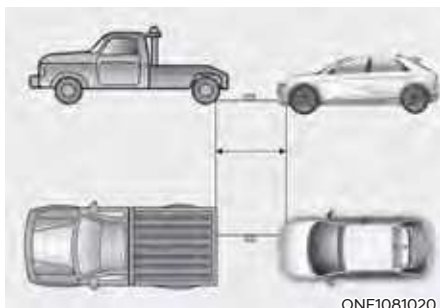

- Použijte tažný popruh nebo řetěz, který je kratší než 5 m. Pro lepší viditelnost upevněte doprostřed lana nebo řetezu červenou látku (šířkou cca 30 cm).
- Jed'te opatrně, aby popruh nebo řetěz zůstal za jízdy napnutý.
- Před tažením zkontrolujte, zda pod vozidlem nevidíte stopy kapaliny vytékající z redukční převodovky. Pokud dochází k úniku kapaliny z redukční převodovky, musíte použít transportní plošinu nebo podvalník.

### POZNÁMKA

**Při rozjezdu nebo jízdě s vozidlem zrychlujte nebo zpomalujte pomalu a postupně a udržujte tažné lano nebo řetěz napnuté, jinak může dojít k poškození vlečného oka a vozidla.**

### POZNÁMKA

**Aby nedošlo k poškození vozidla jeho součástí při odtahu:**

- Při používání vlečných ok vždy táhněte přímo dopředu. Netáhněte ze strany nebo se svislým úhlem.
- Vlečné oko nepoužívejte pro vyproštění vozidla z bahna, písku nebo v jiné situaci, kdy vozidlo není možné pohánět vlastní silou.
- Omezte rychlost vozidla na 15 km/h a netáhněte vozidlo více než 1,5 km, aby nedošlo k závažnému poškození redukční převodovky.

## NOUZOVÉ PROSTŘEDKY (JSOU-LI VE VÝBAVĚ)

Vaše vozidlo je vybaveno nouzovými prostředky, které napomáhají zvládnout nouzovou situaci.

### Hasicí přístroj

#### POZNÁMKA

**Toto vozidlo je vybaveno práškovým hasicím přístrojem výhradně pro případ požáru způsobeného elektrickým proudem ve vozidle. Použití vody nebo jiného nevhodného hasicího přístroje může způsobit úraz elektrickým proudem a vedlejší škody. Pokud požár nelze zvládnout hasicím přístrojem ve vozidle, nepřibližujte se k požáru a zavolejte hasiče. Nezapomeňte oznámit, že požár způsobilo elektrické vozidlo.**

Pokud dojde k malému požáru a vy umíte zacházet s hasicím přístrojem, postupujte pečlivě podle následujících kroků.

1. Vytáhněte zabezpečovací trn v horní části hasicího přístroje, který brání náhodnému stisknutí rukojeti.
2. Zamiřte hubicí směrem na zdroj požáru.
3. Postavte se přibližně 2,5 m od ohně a stlačte rukojeť, abyste spustili hasicí přístroj. Jakmile rukojeť uvolníte, hasicí přístroj přestane stříkat.
4. Pohybuje hubicí ze strany na stranu přes zdroj požáru. Pokud se zdá, že požár je uhašen, sledujte pozorně zdroj požáru, protože může dojít k opětovnému vznícení.

### Lékárnička

Slouží pro první pomoc a obsahuje nůžky, obvazy, leukoplasti atd.

### Výstražný trojúhelník

Umístěte výstražný trojúhelník na vozovku, abyste varovali projíždějící vozidla v případě nouze, například když vozidlo kvůli problémům stojí na okraji vozovky.

### Manometr (je-li ve výbavě)

Pneumatiky při každodenním používání ztrácejí tlak vzduchu a měli byste je pravidelně hustit. Nejde přitom o známku toho, že pneumatika uchází, ale o normální opotřebování. Vždy kontrolujte tlak vzduchu v pneumatikách, když jsou pneumatiky studené, protože tlak vzduchu se s teplotou zvyšuje.

Při kontrole tlaku vzduchu v pneumatikách postupujte podle následujících kroků:

1. Odšroubujte krytku z ventilku, který se nachází v ráfku kola.
2. Zatlačte a přidržte manometr proti ventilku pneumatiky. Když začnete měřit, unikne trochu vzduchu, a pokud manometr řádně nepřitlačíte, unikne více vzduchu.
3. Řádný přítlak bez úniku vzduchu aktivuje manometr.
4. Odečtěte z manometru údaj o tlaku vzduchu v pneumatice, abyste zjistili, zda tlak vzduchu v pneumatice není nízký nebo vysoký.
5. Upravte tlak vzduchu v pneumatice na předepsaný tlak vzduchu. Viz část „Pneumatiky a kola“ v kapitole 2.
6. Nainstalujte krytku ventilku zpět.



## VÝSTRAHA

- Pokud dojde k nehodě, odstavte vozidlo na bezpečné místo. Abyste zabránili úniku elektřiny z vysokonapěťového akumulátoru, vypněte vozidlo a zatáhněte za žlutý štítek ve spínači vysokonapěťového akumulátoru, aby se vysokonapěťový akumulátor vypnul. Pro vypnutí odpojte také kabel pomocného akumulátoru (12V). Nezapomeňte odpojit kabel (+) i kabel (-).
- Nedotýkejte se obnažených elektrických vodičů. Nedotýkejte se vysokonapěťových vodičů (oranžové), konektorů a dalších elektrických součástí.
- Při nehodě může dojít k úniku smrtícího plynu a kapaliny z poškozeného vysokonapěťového akumulátoru. Dbejte na to, abyste se nedotkli nebo nevystavili působení plynu a kapaliny. Při úniku hořlavého nebo jedovatého plynu uvnitř vozidla otevřete okna a evakuujte se na bezpečné místo. Pokud se uniklá kapalina dostane do očí, vypláchněte si oči čistou vodou. Když se kapalina dostane do kontaktu s pokožkou, omyjte ji slanou vodou. Poté okamžitě vyhledejte lékařskou pomoc.
- Pokud je vozidlo zaplaveno vodou, okamžitě ho vypněte a přemístěte se na bezpečné místo. V zájmu vaší bezpečnosti doporučujeme zavolat hasičskou stanici a/nebo kontaktovat autorizovaného opravce HYUNDAI.
- Pokud se požár rozšíří na vysokonapěťový akumulátor, může dojít k dalšímu požáru. V této situaci nezapomeňte pro odtah vozidla zajistit doprovodný hasičský vůz.

## CELOEVROPSKÝ SYSTÉM ECALL (JE-LI VE VÝBAVĚ)

Vozidlo je vybaveno zařízením\* připojeným k celoevropskému systému eCall pro vyslání tísňového volání zásahovým složkám. Celoevropský systém eCall je službou automatického tísňového volání vysílaného v případě dopravní nehody nebo jiných\*\* nehod na evropských silnicích. (pouze v zemích s právní úpravou pro tento systém)

Systém umožňuje kontaktovat operátora integrovaného záchranného systému v případě nehod na evropských silnicích. (pouze v zemích s právní úpravou pro tento systém)

Celoevropský systém eCall při splnění daných podmínek, uvedených v uživatelské příručce a v záruční a garanční knížce, odešle data do centra tísňového volání (Public Service Answering Point, PSAP), včetně informací, jako je poloha vozidla, typ vozidla, kód VIN (identifikační číslo vozidla).

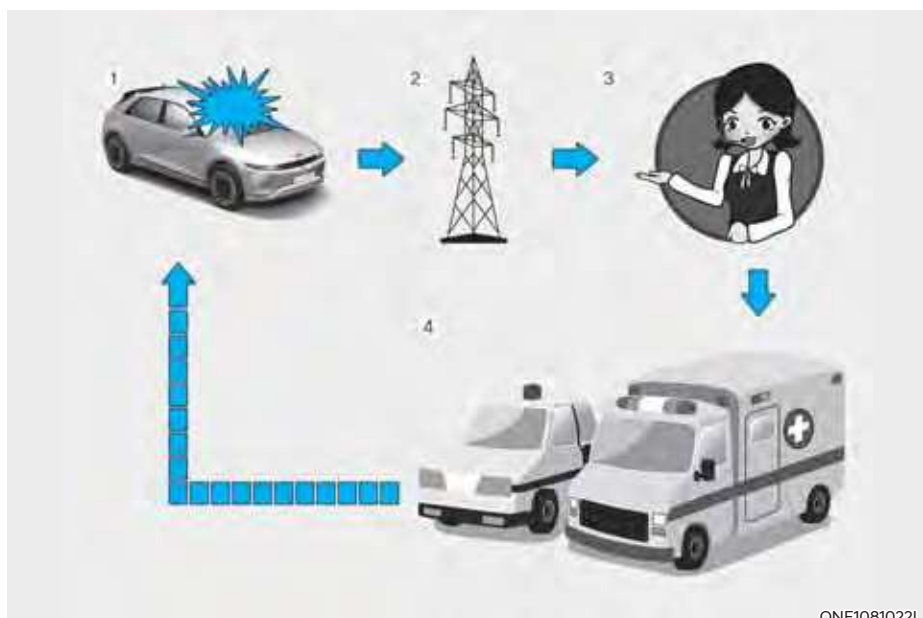

ONE1081022L

1. Nehoda na silnici
2. Bezdrátová síť
3. Centrum tísňového volání
4. Záchraně složky

\* Zařízením celoevropského systému eCall se rozumí zařízení nainstalované ve vozidle, které zajišťuje spojení s celoevropským systémem eCall.

\*\* „Jinými nehodami“ se rozumí jakékoli nehody na evropských silnicích (pouze v zemích s právní úpravou pro tento systém), jejichž následkem je zranění osob a/nebo potřeba poskytnutí asistenční služby. V případě registrace nehody je nutno zastavit vozidlo, stisknout tlačítko SOS (umístění tlačítka je znázorněno na obrázku v části „Celoevropský systém eCall (JE-LI VE VÝBAVĚ)“ v uživatelské příručce. Při uskutečnění hovoru systém shromáždí informace o vozidle (z kterého je voláno), a poté spojí vozidlo s operátorem centra tísňového volání, kterému se sdělí důvody tísňového volání.

Data uložená v celoevropském systému eCall jsou odeslána do záchranářského centra pro pomoc řidiči a cestujícím prostřednictvím náležitých záchranářských operací. Po dokončení záchranářské operace budou data vymazána.

### Popis palubního systému eCall

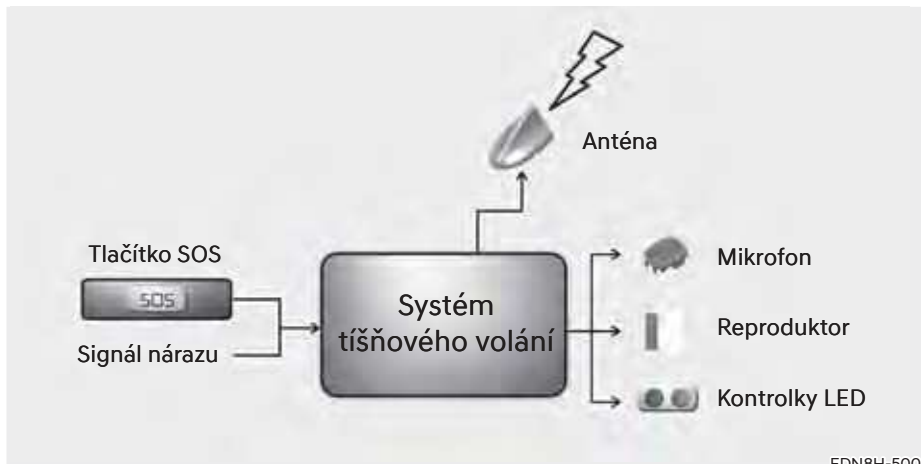

EDN8H-500

Přehled palubního systému eCall pro volání na linku 112, jeho činnost a funkce: viz informace uvedené v této části. Služba pro volání na linku 112 je veřejnou službou všeobecného zájmu dostupnou zdarma.

Palubní systém eCall pro volání na linku 112 je ve výchozím nastavení zapnutý. V případě vážné nehody se aktivuje automaticky pomocí snímačů ve vozidle.

Systém se rovněž spustí automaticky, pokud je vozidlo vybaveno systémem TPS, který v případě vážné dopravní nehody nefunguje.

Palubní systém eCall pro volání na linku 112 je možno v případě potřeby spustit i manuálně. Pokyny pro manuální aktivaci systému: viz informace uvedené v této části.

V případě kritického selhání systému, které by znemožnilo funkci palubního systému eCall pro volání na linku 112, bude cestujícím ve vozidle poskytnuto následující varování: viz informace uvedené v této části.

### Informace o zpracování dat

Jakékoli zpracování osobních údajů prostřednictvím palubního systému eCall pro volání na linku 112 musí být v souladu se zásadami ochrany osobních údajů stanovenými ve směrnicích 95/46/ES (1) a 2002/58/ES (2) Evropského parlamentu a Rady a musí být zejména založeno na jejich nezbytnosti z hlediska ochrany života osob v souladu s článkem 7(d) směrnice 95/46/ES (3).

Zpracování takových údajů je striktně omezeno na účel vyřízení tísňového volání eCall na jednotnou evropskou tísňovou linku 112.

#### Typy dat a jejich příjemci

Palubní systém eCall pro volání na linku 112 může shromažďovat a zpracovávat pouze následující údaje:

- Identifikační číslo vozidla
- Typ vozidla (osobní automobil nebo lehké užitkové vozidlo)
- Typ pohonu vozidla (benzin/nafta// CNG/LPG/elektřina/vodík)
- Poslední polohy a směr jízdy vozidla
- Soubor protokolu o automatické aktivaci systému a jeho časová značka
- Případná další doplňková data (je-li to relevantní): Není relevantní

Příjemci dat zpracovávaných palubním systémem eCall pro volání na linku 112 jsou relevantní centra tísňového volání určená příslušnými orgány státní správy země, na jejímž území se nacházejí, která mají jako první obdržet a vyřizovat volání systému eCall na jednotnou evropskou tísňovou linku 112. Doplňkové informace (jsou-li dostupné): Není relevantní

- (1) Směrnice Evropského parlamentu a Rady 95/46/ES ze dne 24. října 1995 o ochraně fyzických osob v souvislosti se zpracováním osobních údajů a o volném pohybu těchto údajů (Úřední věstník L 281, 23.11.1995. 11. 1995, str. 31).
- (2) Směrnice Evropského parlamentu a Rady 2002/58/ES ze dne 12. července 2002 o zpracování osobních údajů a ochraně soukromí v odvětví elektronických komunikací (Úřední věstník L 201, 31.7.2002. 7. 2002, str. 37).
- (3) Směrnice 95/46/ES byla zrušena nařízením Evropského parlamentu a Rady (EU) 2016/679 ze dne 27. dubna 2016 o ochraně fyzických osob v souvislosti se zpracováním osobních údajů a o volném pohybu těchto údajů (obecné nařízení o ochraně osobních údajů, GDPR) (Úřední věstník L 119, 4.5.2016. 5. 2016, str. 1). Nařízení platí od 25. května 2018.

#### Opatření pro zpracování dat

Palubní systém eCall pro volání na linku 112 je navržen tak, aby bylo zajištěno, že data obsažená v paměti systému nebudou před spuštěním volání eCall dostupná mimo tento systém. Doplňkové poznámky (existují-li): Není relevantní

Palubní systém eCall pro volání na linku 112 je navržen tak, aby bylo zajištěno, že není sledovatelný a není v běžném provozním stavu předmětem žádného neustálého sledování. Doplňkové poznámky (existují-li): Není relevantní

Palubní systém eCall pro volání na linku 112 je navržen tak, aby bylo zajištěno, že data obsažená ve vnitřní paměti systému jsou automaticky a průběžně odstraňována.

Data o poloze vozidla jsou ve vnitřní paměti systému neustále přepisována, aby se vždy uchovávaly maximálně poslední tři aktuální polohy vozidla nezbytné pro normální funkci systému.

Údaje v protokolu aktivit v palubním systému eCall pro volání na linku 112 nejsou uchovávány déle, než je nezbytné pro dosažení účelu vyřízení tísňového volání eCall, a v každém případě ne déle než 13 hodin od okamžiku inicializace volání eCall. Doplňkové poznámky (existují-li): Není relevantní

### ***Způsoby uplatňování práv subjektů údajů***

Subjekt údajů (vlastník vozidla) má právo na přístup k datům a podle potřeby na vyžádání opravy, vymazání nebo blokování dat, která se jeho nebo jej týkají, jejichž zpracování není v souladu s ustanoveními směrnice 95/46/ES. Jakékoli třetí strany, kterým byla data sdělena, musí být o takové opravě, vymazání nebo blokování provedených v souladu s touto směrnicí informovány, ledaže by to bylo nemožné nebo by to vyžadovalo neúměrné úsilí.

Subjekt údajů má právo podat stížnost kompetentnímu orgánu pro ochranu údajů, má-li za to, že jeho práva byla porušena v důsledku zpracování jeho osobních údajů.

Kontaktní služba odpovědná za vyřizování žádostí o přístup (existuje-li): Není relevantní

## **Celoevropský systém eCall**



Prvky celoevropského systému eCall instalované v prostoru pro cestující:

- (1) Tlačítko SOS
- (2) LED

Tlačítko SOS: stisknutím tohoto tlačítka řidič/cestující uskuteční tísňové volání na linku integrovaného záchranného systému.

Kontrolka LED: Kontrolka LED se rozsvítí na 3 sekundy při přepnutí tlačítka start/stop motoru do polohy ON. Poté při normálním provozu systému zhasne.

Pokud se v systému vyskytnou problémy, rozsvítí se na sdruženém přístroji kontrolka SOS.

### Automatické ohlášení nehody



Zařízení celoevropského systému eCall automaticky provede tísňové volání do centra tísňového volání pro zajištění náležitých záchranných akcí v případě nehody vozidla.

Pro zajištění náležitých nouzových služeb a podporu celoevropského systému eCall systém při zjištění dopravní nehody automaticky přeneše data o nehodě do centra tísňového volání.

V takovém případě nelze zavěsit tísňové volání stisknutím tlačítka SOS a celoevropský systém eCall zůstává připojený až do doby, než operátor služby po přijetí hovoru toto tísňové volání ukončí.

Při drobných dopravních nehodách nemusí celoevropský systém eCall uskutečnit tísňové volání. Nicméně tísňové volání lze uskutečnit manuálně stisknutím tlačítka SOS.



### POZOR

Činnost systému není možná v případě chybějícího signálu mobilní sítě a signálů navigačních systémů GPS a Galileo.



## Manuální ohlášení nehody



ONE1081025L

Řidič nebo spolujezdec mohou uskutečnit tísňové volání do centra tísňového volání stisknutím tlačítka SOS pro přivolání potřebných nouzových služeb.

Volání za účelem přivolání nouzových služeb prostřednictvím celoevropského systému eCall lze před spojením hovoru zrušit opětovným stisknutím tlačítka SOS.

Po aktivaci tísňového volání v manuálním režimu stisknutím tlačítka SOS (za účelem zajištění náležitých nouzových služeb a podpory) celoevropský systém eCall automaticky přenese data o dopravní nehodě nebo data o jiné nehodě operátorovi centra tísňového volání (během tísňového volání).

Lze jej zrušit dalším stisknutím tlačítka během 3 sekund. Poté už jej nelze zrušit. V případě dopravní nehody nebo jiné nehody je pro aktivaci tísňového volání v manuálním režimu zapotřebí:

1. Zastavte vozidlo v souladu s dopravními předpisy, abyste zajistili bezpečnost pro sebe a ostatní účastníky silničního provozu.
2. Stiskněte tlačítko SOS. Při stisknutí tlačítka SOS se provede registrace zařízení v bezdrátové telefonické komunikační síti a shromáždí se minimální soubor dat o vozidle a jeho poloze v souladu s technickými požadavky zařízení. Poté dojde ke spojení s operátorem celoevropského systému eCall pro vyjasnění důvodů (podmínek) tísňového volání.
3. Po objasnění důvodů tísňového volání operátor centra tísňového volání (Public Safety Answering Point, PSAP) vyšle záchranné složky a tísňové volání ukončí.

Jestliže není tísňové volání provedeno podle výše uvedeného postupu, tísňové volání se považuje za omyl.



## VÝSTRAHA

Nouzové napájení celoevropského systému eCall z baterie

- Baterie celoevropského systému eCall dodává energii po dobu 1 hodiny v případě odpojení hlavního zdroje energie vozidla z důvodu kolize v havarijních situacích.
- Baterie celoevropského systému eCall se musí vyměňovat každé 3 roky. Další informace naleznete v části „Plán údržby“ v kapitole 9.

Kontrolka LED svítí červeně (porucha systému)

Jestliže se za běžných jízdních podmínek kontrolka LED rozsvítí červeně, signalizuje to poruchu celoevropského systému eCall. Doporučujeme vám, abyste si nechali zkontrolovat celoevropský systém eCall u autorizovaného opravce HYUNDAI.

V opačném případě není zaručena správná činnost zařízení celoevropského systému eCall instalovaného ve vašem vozidle. Vlastník vozidla nese odpovědnost za následky vzniklé v důsledku nedodržení výše uvedených podmínek.

Svévolné odstranění nebo modifikace Celoevropský systém eCall přivolává nouzové služby pro poskytnutí pomoci. Jakékoli svévolné odstranění nebo změny nastavení celoevropského systému eCall proto mohou ovlivnit vaši jízdní bezpečnost. Může také docházet k mylnému tísňovému volání do centra tísňového volání. Proto vás žádáme, abyste vy sami ani třetí strany neprováděli žádné změny nastavení zařízení celoevropského systému eCall instalovaného ve vašem vozidle.

# 9. Údržba

Motorový prostor .....	9-3
Údržba .....	9-4
Odpovědnost majitele .....	9-4
Bezpečnostní pokyny pro údržbu prováděnou majitelem .....	9-4
Údržba prováděná majitelem.....	9-5
Plán údržby prováděné majitelem .....	9-6
Plánovaná údržba .....	9-7
Normální plán údržby – pro Evropu .....	9-8
Údržba v náročných provozních podmínkách – pro Evropu .....	9-10
Vysvětlení položek plánované údržby .....	9-11
Chladicí kapalina.....	9-12
Brzdová kapalina.....	9-13
Kontrola výšky hladiny brzdové kapaliny.....	9-13
Kapalina redukční převodovky.....	9-14
Kapalina do ostříkovačů .....	9-14
Kontrola výšky hladiny kapaliny do ostříkovačů.....	9-14
Kabinový vzduchový filtr .....	9-15
Kontrola filtru.....	9-15
Výměna filtru .....	9-15
Stíratka stěračů .....	9-16
Kontrola stírátek .....	9-16
Výměna stírátek .....	9-16
Akumulátor (12 V).....	9-19
Nejlepší servis akumulátoru .....	9-20
Štítek s údaji o kapacitě akumulátoru .....	9-20
Nabíjení akumulátoru .....	9-20
Opětovná nastavení součástí vozidla.....	9-21
Pneumatiky a kola.....	9-22
Péče o pneumatiky.....	9-22

Doporučené tlaky vzduchu ve studených pneumatikách .....	9-22
Kontrola tlaku vzduchu v pneumatikách .....	9-23
Záměna kol .....	9-24
Geometrie a vyvážení kol.....	9-25
Výměna pneumatik.....	9-25
Výměna kol .....	9-26
Přilnavost pneumatik .....	9-26
Údržba pneumatik.....	9-26
Označení na boku pneumatiky.....	9-26
Sportovní pneumatiky.....	9-29
Pojistky .....	9-30
Výměna pojistky v přístrojové desce .....	9-31
Výměna pojistky v motorovém prostoru .....	9-32
Popis pojistkového/reléového panelu .....	9-33
Žárovky světel .....	9-43
Výměna žárovky světlometu, obrysového světla, směrového světla a světla pro denní svícení (DRL).....	9-44
Výměna žárovky bočního směrového světla .....	9-46
Seřízení světlometů.....	9-46
Výměna žárovky v zadním sdruženém světle.....	9-50
Výměna přídatného brzdového světla .....	9-51
Výměna žárovky osvětlení registrační značky.....	9-51
Výměna žárovky v předním zavazadlovém prostoru .....	9-52
Výměna žárovky osvětlení interiéru .....	9-52
Péče o vzhled vozidla .....	9-54
Péče o exteriér.....	9-54
Péče o interiér.....	9-59

## MOTOROVÝ PROSTOR



1. Nádržka chladicí kapaliny
2. Nádržka nízkovodivé chladicí kapaliny
3. Nádržka brzdové kapaliny
4. Nádržka kapaliny do ostřikovačů
5. Pojistková skříňka
6. Vzduchový filtr klimatizace
7. Přední zavazadlový prostor
8. Akumulátor (12V)

### ÚDRŽBA

Zvláštní péči byste měli věnovat tomu, abyste předešli poškození vašeho vozidla a zranění během provádění údržby nebo prohlídky.

Doporučujeme vám, abyste nechali provádět údržbu a opravy vašeho vozidla u autorizovaného opravce HYUNDAI. Autorizovaný opravce HYUNDAI splňuje nejvyšší nároky na kvalitu servisních služeb HYUNDAI a má přístup k technické podpoře HYUNDAI, aby mohl zajistit vaši maximální spokojenost se servisními službami.

### Odpovědnost majitele

Majitel je odpovědný za provádění údržby a vedení záznamů.

Měli byste uchovávat dokumenty, které prokazují provádění správné údržby vašeho vozidla v souladu s tabulkami plánované údržby na následujících stranách. Tyto informace potřebujete, abyste vyhověli nárokům na servis a údržbu z hlediska vašich záruk.

Podrobné servisní informace najdete v garanční knížce.

Nastavení a opravy nutné v důsledku nesprávné údržby nebo neprovádění potřebné údržby nejsou kryty zárukou.

### Bezpečnostní pokyny pro údržbu prováděnou majitelem

Nevhodný, neúplný nebo nedostatečný servis může mít za následek provozní problémy vašeho vozidla, které mohou vést k poškození vozidla, nehodě nebo zranění osob. V této kapitole naleznete pouze instrukce pro snadno proveditelné kontroly a prohlídky.

Vaše vozidlo nesmí být žádným způsobem upravováno. Takové úpravy mohou negativně ovlivnit výkonnost, bezpečnost nebo životnost vašeho vozidla a navíc mohou porušovat podmínky záruk na vaše vozidlo.

### POZNÁMKA

**Nesprávně prováděná údržba během záruční doby může mít vliv na platnost záruky. Podrobnosti se dočtete v garanční knížce, kterou jste obdrželi spolu s vozidlem. Pokud si nejste jisti servisním nebo údržbovým postupem, obraťte se na autorizovaného opravce HYUNDAI.**

## ÚDRŽBA PROVÁDĚNÁ MAJITELEM



### VÝSTRAHA

Provádění údržby vozidla může být nebezpečné. Pokud nemáte dostatečné znalosti a zkušenosti nebo správné nástroje a vybavení pro provádění práce, doporučujeme ji svěřit autorizovanému opravci HYUNDAI. Při provádění údržbových prací vždy dodržujte tyto pokyny:

- Zaparkujte vozidlo na rovné ploše. Zařad'te polohu P (parkování), zatáhněte parkovací brzdu a přepněte tlačítko start/stop motoru do polohy OFF.
- Zablokujte kola (přední i zadní), abyste zabránili uvedení vozidla do pohybu.  
Sundejte si volný oděv nebo šperky, které by mohly být zachyceny pohybujícími se díly.
- Nepřibližujte se k akumulátoru s otevřeným ohněm, zdroji jiskření nebo doutnajícími předměty.



### VÝSTRAHA

Před prováděním údržby na vozidle nezapomeňte přepnout tlačítko start/stop motoru do polohy „OFF“, aby se vozidlo vypnulo.

Následující seznam obsahuje kontroly a prohlídky vozidla, které by měl provádět majitel nebo autorizovaný opravce HYUNDAI v určených intervalech, aby byl zajištěn bezpečný a spolehlivý provoz vašeho vozidla.

Jakýkoliv odlišný stav byste měli oznámit vašemu autorizovanému opravci HYUNDAI co nejdříve.

Tyto kontroly vozidla nejsou obecně kryty zárukami a práce, použité díly, maziva a kapaliny jsou zpoplatněny.

Elektrický řídicí systém ve vozidle může způsobit poruchu nebo mít jiný negativní dopad na kardiostimulátor a umělé vnitřní orgány. Nezapomeňte se informovat o vlivu elektrického řídicího systému na umělé orgány u společnosti vyrábějící zdravotnické výrobky.

## Plán údržby prováděné majitelem

### **Když zastavíte za účelem nabíjení:**

- Zkontrolujte hladinu chladicí kapaliny v nádržce.
- Zkontrolujte hladinu kapaliny do ostříkovačů.
- Zkontrolujte tlak vzduchu v pneumatikách.



### **VÝSTRAHA**

**Buďte opatrní při kontrole hladiny chladicí kapaliny, když je motorový prostor horký. Může dojít k vystříknutí chladicí kapaliny z otvoru a následným vážným popáleninám nebo jiným zraněním.**

### **Během provozu vozidla:**

- Kontrolujte vibrace volantů. Sledujte zvýšený nebo snížený odpor řízení nebo změny polohy volantu při jízdě rovně.
- Sledujte, zda se vozidlo nestáčí nebo „netáhne“ k jedné straně při jízdě po hladké a rovné silnici.
- Při zastavování sledujte a kontrolujte neobvyklé zvuky, stáčení k jedné straně, prodloužený chod brzdového pedálu nebo brzdění s větším úsilím.
- Pokud dochází k prokluzování nebo jiným změnám v chodu vaší převodovky, zkontrolujte hladinu kapaliny převodovky.
- Zkontrolujte funkci P (parkování převodovky).
- Zkontrolujte parkovací brzdu.
- Kontrolujte únik kapalin pod vozidlem (vytékání vody z klimatizace při nebo po použití je normální).

### **Minimálně jednou měsíčně:**

- Zkontrolujte hladinu chladicí kapaliny v nádržce.
- Zkontrolujte funkci všech vnějších světel, včetně brzdových světel, ukazatelů směru a výstražných světel.
- Zkontrolujte tlaky vzduchu ve všech pneumatikách včetně náhradního kola. Zkontrolujte pneumatiky ohledně opotřebení, nerovnoměrného opotřebení nebo poškození.
- Zkontrolujte dotažení matic kol.

### **Minimálně dvakrát ročně: (např. vždy na jaře a na podzim)**

- Zkontrolujte hadice a potrubí chladiče, topení a klimatizace z hlediska úniku a poškození.
- Zkontrolujte funkci stěračů a ostříkovačů čelního okna. Očistěte stírátko stěračů utěrkou namočenou v kapalině do ostříkovačů.
- Zkontrolujte nastavení světlometů.
- Zkontrolujte funkci a opotřebování bezpečnostních pásů.

### **Minimálně jednou ročně:**

- Vyčistěte odvodňovací otvory v karoserii a dveřích.
- Promažte závěsy dveří a kapoty.
- Namažte západky a zámky dveří a kapoty.
- Promažte pryžové lemy dveří.
- Zkontrolujte klimatizaci.
- Zkontrolujte a namažte táhla a ovládací prvky převodovky.
- Zkontrolujte akumulátor (12V) a svorky.
- Zkontrolujte výšku hladiny brzdové kapaliny.



## PLÁNOVANÁ ÚDRŽBA

Dodržujte normální plán údržby, pokud vozidlo obvykle provozujete v podmínkách, které nepatří mezi následující. Pokud je některá z následujících podmínek splněna, dodržujte plán údržby při provozování za ztížených podmínek.

- Opakované jízdy na krátké vzdálenosti méně než 8 km za běžné teploty nebo méně než 16 km za mrazu
- Jízdy na hrbolatých, prašných, bahnitých, neupravených, šterkovaných cestách nebo cestách ošetřených posypovou solí
- Jízdy v oblastech s častým ošetřováním vozovky solí nebo jinými korozivními materiály nebo při velmi nízkých teplotách
- Jízda ve velmi prašném prostředí
- Jízda ve velmi hustém provozu
- Jízda v oblasti s hustým provozem při okolní teplotě vyšší než 32 °C při spotřebě více než 50 % elektrické energie.
- Tažení přívěsu nebo používání karavanu nebo jízda s nákladem na střeše
- Jízdy jako taxi, policejní, odtahové nebo užitkové vozidlo
- Častá jízda vysokou rychlostí nebo s prudkým zrychlováním / zpomalováním
- Častá jízda v koloně

Pokud je vaše vozidlo provozováno ve výše uvedených podmínkách, měli byste provádět kontroly, výměny a doplňování častěji než je uvedeno v normálním plánu údržby. Po období nebo vzdálenosti uvedené v tabulce pokračujte v dodržování předepsaných intervalů údržby.

## Normální údržbový plán

Následující položky údržby musí být prováděny, aby byla zaručena funkce systému řízení emisí a výkonnost motoru. V rámci zachování záruky si uchovávejte všechny účtenky související s údržbou vašeho vozu. Pokud je uveden počet ujetých kilometrů i časový údaj, provádí se údržba podle toho, co nastane dříve.

- \*1: Hladinu nebo únik motorového oleje kontrolujte každých 500 km nebo před odjezdem na dlouhou trasu.
- \*2: Tento plán údržby závisí na kvalitě paliva. Platí pouze pro případy použití předepsaného paliva <„EN 228+A1 nebo ekvivalent“>. Pokud specifikace bezolovnatého automobilového benzínu nevyhovují, musíte výměnu provádět podle plánu údržby pro provoz v náročných podmínkách.
- \*3: V případě provozu v náročných podmínkách vyměňujte motorový olej a filtr motorového oleje každých 15 000 km nebo 12 měsíců.
- \*4: V případě provozu v náročných podmínkách vyměňujte motorový olej a filtr motorového oleje každých 7 500 km nebo 6 měsíců.
- \*5: Hladinu motorového oleje byste měli pravidelně kontrolovat a udržovat na správné úrovni. Jízda bez dostatečného množství oleje může mít za následek takové poškození motoru, které není kryté zárukou.
- \*6: Tento plán údržby závisí na kvalitě paliva. Platí pouze pro případy použití předepsaného paliva <„EN590 nebo ekvivalent“>. Pokud specifikace motorové nafty nevyhovují EN590, musíte výměnu provádět častěji. Pokud však na stanou nějaké závažné problémy, jako například omezení proudu paliva, rázování, ztráta výkonu, obtížné startování atp., vyměňte palivový filtr okamžitě, bez ohledu na plán údržby, a doporučujeme, abyste se poradili s autorizovaným opravcem vozů HYUNDAI.
- \*7: Palivový filtr je považován za bezúdržbový, ale jeho pravidelná kontrola se doporučuje, protože tento plán údržby je závislý na kvalitě paliva. Pokud však nastanou nějaké problémy, jako například omezení proudu paliva, rázování, ztráta výkonu, obtížné startování atp., vyměňte palivový filtr okamžitě, bez ohledu na plán údržby, a doporučujeme, abyste se poradili s autorizovaným opravcem vozů HYUNDAI.
- \*8: Olej manuální převodovky byste měli vyměnit vždy, když byla převodovka ponořena do vody.
- \*9: Zkontrolujte a v případě potřeby opravte nebo vyměňte. Zkontrolujte napínák a napínací kladku hnacího řemene, alternátor a řemenici, podle potřeby je opravte nebo vyměňte.
- \*10: Při doplňování chladicí kapaliny motoru použijte pouze deionizovanou vodu nebo měkkou vodu a nikdy nemíchejte tvrdou vodu do chladicí kapaliny, kterou bylo vozidlo vybaveno z výroby. Nesprávná koncentrace chladicí kapaliny může mít za následek chybnou funkci nebo poškození motoru.
- \*11: Všimněte si nadměrného hluku ventilů anebo vibrací motoru a seřídte systém, pokud je to nutné. Doporučujeme vám, aby systém zkontroloval autorizovaný opravce vozů HYUNDAI.
- \*12: V případě potřeby vyvažte a zaměřte kola vozu.
- \*13: V případě potřeby výměna filtru každou prohlídkou.
- \*14: Je-li vozidlo systémem vybaveno.
- \*15: Operace není započítána v časové normě prohlídky.

## Normální plán údržby – pro Evropu

Pro zajištění řádného výkonu vozidla je nutné provádět následující údržbu.

Veškeré doklady o provedení údržby si uložte pro případ nutnosti doložit platnost záruky. Pokud jsou u některých úkonů

POPIS ÚKONŮ ÚDRŽBY	Počet měsíců nebo ujetá vzdálenost podle toho, co nastane dříve							
	× 1 000 km Měsíce							
	15 km 12 m	30 km 24 m	45 km 36 m	60 km 48 m	75 km 60 m	90 km 72 m	105 km 84 m	120 km 96 m
Chladicí systém								
Chladicí kapalina vysokonapěťové trakční baterie	Výměna každé 3 roky nebo 60 000 km							
Chladicí kapalina elektrického motoru	První výměna při 200 000 km nebo po 120 měsících; poté výměna každých 30 000 km nebo 24 měsíců							
Kapalina redukční převodovky								
Kontrola elektrických systémů testovacím zařízením GDSM								
Stav nabití akumulátoru 12V								
Brzdové potrubí, hadice a spoje								
Brzdový pedál								
Parkovací brzda								
Brzdová kapalina		R		R		R		R
Brzdové kotouče a obložení								
Hřeben řízení, táhla řízení a manžety								
Hnací hřídel a manžety								
Pneumatiky (tlak vzduchu a opotřebení)								
Kulové čepy předního zavěšení kol								
Šrouby a matice podvozku a karoserie								
Ložiska nábojů kol, promazání / vůle								
Klouby a manžety poloos								
Systém klimatizace								
Vzduchový filtr (klimatizace)		R		R		R		R
Dezinfekce výparníku klimatizace	D	D	D	D	D	D	D	D
Geometrie kol								
Kalibrace snímače natočení volantu ESP								
Bezpečnostní pásy, kotvy a zámky								
Promazání zámků, závěsů, zámků přední kapoty a údržba antény								
Směrová, obrysová, hlavní, brzdová, zpětná a mlhová světla								
Ostřikovače, stěrače, lišty stěračů, mechanismus stěračů, údržba anteny								
eCall (je-li ve výbavě)	Výměna baterie každé 3 roky							
Zkušební jízda								
Stav karoserie – roční prohlídka karoserie a ošetření laku (koroze, poškození)	Kontrola podle záručních podmínek							

I: Kontrola a v případě potřeby nastavení, úprava, čištění nebo výměna.

R: Výměna

D: Doporučený úkon

## Údržba za ztížených provozních podmínek – pro Evropu

U vozidel provozovaných zejména za ztížených provozních podmínek musejí být následující komponenty kontrolovány častěji.

Odporující intervaly najdete v této tabulce.

R: výměna

I: Kontrola a v případě potřeby nastavení, úprava, čištění nebo výměna.

Položka údržby	Údržba	Intervaly údržby	Provozní podmínky
Kapalina redukční převodovky	R	Každých 120 000 km	A, B, E, F, H
Hřeben řízení, táhla řízení a manžety	I	Kontrolu provádějte častěji v závislosti na podmínkách	C, D, E, F, G
Kulové čepy předního zavěšení kol	I	Kontrolu provádějte častěji v závislosti na podmínkách	B, C, D, E, F
Kotoučové brzdy, destičky, třmeny a kotouče	I	Kontrolu provádějte častěji v závislosti na podmínkách	B, D, E, F, H
Hnací hřídel a manžety	I	Kontrolu provádějte častěji v závislosti na podmínkách	B, C, D, E, F, G, H, I, J
Vzduchový filtr klimatizace	R	Výměnu provádějte častěji v závislosti na podmínkách	C, E

### Ztížené provozní podmínky

- A. Opakované jízdy na krátkou vzdálenost do 8 km za normální teploty nebo do 16 km za chladného počasí
- B. Jízdy na hrbolatých, prašných, bahnitých, neupravených, šterkovaných cestách nebo cestách ošetřených posypovou solí
- C. Jízdy v oblastech s častým ošetřováním vozovky solí nebo jinými korozivními materiály nebo při velmi nízkých teplotách
- D. Jízda ve velmi prašném prostředí
- E. Jízda v oblasti s hustým provozem při okolní teplotě vyšší než 32 °C při spotřebě více než 50 % elektrické energie.
- F. Opakovaná jízda do kopce, z kopce nebo na horských cestách
- G. Tažení přívěsu nebo používání karavanu nebo střešního nosiče
- H. Jízda jako taxi, policejní, odtahové nebo užitkové vozidlo
- I. Častá jízda vysokou rychlostí nebo s prudkým zrychlováním / zpomalováním
- J. Jízdy s častým zastavováním a rozjížděním

## VYSVĚTLENÍ POLOŽEK PLÁNOVANÉ ÚDRŽBY

### Systém chlazení

Kontrolujte součásti chladicího systému, jako jsou chladič, vyrovnávací nádržka chladicí kapaliny, hadice a spoje, z hlediska netěsnosti a poškození. Poškozené komponenty nechte vyměnit.

### Chladicí kapalina

Chladicí kapalinu je nutné měnit v intervalech předepsaných v plánu údržby.

### Kapalina redukční převodovky

Kapalina redukční převodovky by měla být kontrolována podle intervalů v plánu údržby.

### Brzdové hadice a potrubí

Vizuálně zkontrolujte, zda jsou hadice a potrubí správně instalovány, zda nejsou popraskané, zpuchřelé či jinak poškozené a zda někde nedochází k úniku. Veškeré zpuchřelé nebo poškozené komponenty nechte okamžitě vyměnit.

### Brzdová kapalina

Kontrolujte hladinu brzdové kapaliny v nádržce brzdové kapaliny. Hladina by měla být mezi značkami „MIN“ a „MAX“ na boku nádržky. Používejte pouze hydraulickou brzdovou kapalinu vyhovující specifikaci DOT 4.

### Brzdové destičky, třmeny a kotouče

Zkontrolujte brzdové destičky zda nejsou nadměrně opotřebené, kotouče ohledně házení a opotřebení a třmeny z hlediska úniku kapaliny.

Další informace o kontrole brzdových destiček nebo limitu opotřebení obložen najdete na internetových stránkách společnosti Hyundai.

### Upevňovací šrouby zavěšení kol

Zkontrolujte spoje závěsu kol, zda nejsou uvolněné nebo poškozené. Dotáhněte je na předepsaný utahovací moment.

### Převodka řízení, táhla a manžety/kulový kloub spodního ramene

Zastavte vozidlo a vypněte jej. Zkontrolujte, zda volant nemá příliš velkou vůli. Zkontrolujte řídicí tyče, zda nejsou prohnuté nebo poškozené. Zkontrolujte prachové manžety a kulové klouby, zda nejsou opotřebené, prasklé nebo poškozené.

Poškozené komponenty nechte vyměnit.

### Hnací hřídele a manžety

Zkontrolujte hnací hřídele, manžety a spony, zda nejsou prasklé, opotřebené nebo poškozené. Poškozené komponenty vyměňte, v případě nutnosti vyměňte mazivo.

### Chladivo do klimatizace

Zkontrolujte potrubí a spoje klimatizace z hlediska těsnosti a poškození.

## CHLADICÍ KAPALINA



Zkontrolujte stav a spoje všech hadic chladicího systému a topení. Vyměňte všechny hadice, které jsou vyduťte nebo ve špatném stavu.

Hladina chladicí kapaliny by měla být mezi značkami MAX nebo F a MIN nebo L na boční stěně nádržky chladicí kapaliny, když jsou součástí v motorovém prostoru studené.

Pokud je výška hladiny chladicí kapaliny nízká, doporučujeme vám nechat vozidlo zkontrolovat u autorizovaného opravce HYUNDAI.

Používejte pouze chladicí kapalinu určenou pro elektromobily, přidáním jiným typů kapaliny nebo nemrznoucích prostředků se může vozidlo poškodit.

### VÝSTRAHA

Protože se pro elektromobily používá speciální chladicí kapalina (modrá barva, nízká vodivost), přidání jiných nemrznoucích prostředků nebo vody může ve vozidle způsobit problémy.

### VÝSTRAHA



Elektromotor pro ventilátor chlazení může pokračovat v chodu nebo se spustit u vypnutého vozidla a způsobit vážné zranění.



Udržujte ruce, oblečení a nářadí v bezpečné vzdálenosti od rotujících lamel ventilátoru chlazení.

Elektromotor pro ventilátor chlazení je řízen podle teploty chladicí kapaliny vozidla, tlaku chladiva a rychlosti vozidla. Při poklesu teploty chladicí kapaliny vozidla se elektromotor automaticky vypne. To je normální.

## BRZDOVÁ KAPALINA

### Kontrola výšky hladiny brzdové kapaliny



©NE1091004

Kontrolujte hladinu brzdové kapaliny v nádržce pravidelně. Hladina kapaliny by měla být mezi značkami MIN a MAX na boku nádržky.

Před odstraněním uzávěru nádržky a doplněním brzdové kapaliny důkladně očistěte okolí uzávěru nádržky, abyste předešli kontaminaci brzdové kapaliny.

Pokud je hladina nízká, doplňte specifikovanou brzdovou kapalinu po úroveň MAX. Výška hladiny s ujetými kilometry postupně klesá. To je běžný stav spojený s opotřebením brzdového obložení. Je-li hladina kapaliny velmi nízká, doporučujeme vám, abyste nechali brzdový systém zkontrolovat u autorizovaného opravce HYUNDAI.



### VÝSTRAHA

**Pokud je nutné do brzdového systému často doplňovat kapalinu, může to znamenat únik brzdového systému. Doporučujeme vám nechat vozidlo zkontrolovat u autorizovaného opravce HYUNDAI.**



### VÝSTRAHA

Zabraňte kontaktu brzdové kapaliny s vašimi očima. V případě kontaktu brzdové kapaliny s vašimi očima vyplachujte je čistou vodou po dobu minimálně 15 minut a ihned vyhledejte lékaře.

### POZNÁMKA

- Zabraňte kontaktu brzdové kapaliny s karoserií vozidla, protože by mohlo dojít k poškození laku.
- Brzdová kapalina, ke které má po delší dobu přístup vzduch, by neměla být používána, protože její kvalita nemůže být zaručena. Měla by být správně zlikvidována.
- Nepoužívejte nesprávný typ brzdové kapaliny. Pár kapek minerálního oleje ve vašem brzdovém systému může poškodit součásti brzdového systému.



### Informace

Používejte pouze specifikovanou brzdovou kapalinu (viz „Doporučená maziva a objemy“ v kapitole 2).

## KAPALINA REDUKČNÍ PŘEVODOVKY

Ve vozidle není ukazatel hladiny kapaliny redukční převodovky. Pravidelně kontrolujte hladinu kapaliny redukční převodovky každých 60 000 km. Pokud je vozidlo provozováno za ztížených podmínek, prostudujte si pokyny k údržbě za ztížených podmínek a obraťte se na autorizovaného opravce HYUNDAI.

## KAPALINA DO OSTŘIKOVAČŮ

### Kontrola výšky hladiny kapaliny do ostřikovačů

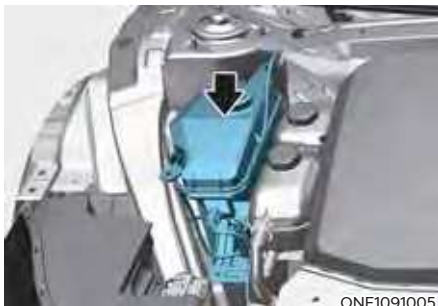

Zkontrolujte výšku hladiny kapaliny do ostřikovačů a v případě potřeby ji doplňte. Pokud není k dispozici kapalina do ostřikovačů, můžete použít obyčejnou vodu. Nicméně v chladném počasí používejte nemrznoucí kapalinu, abyste předešli zamrznutí.



### VÝSTRAHA

**Za účelem zabránění vážnému nebo smrtelnému zranění dodržujte při používání kapaliny do ostřikovačů následující bezpečnostní opatření:**

- Do nádržky kapaliny do ostřikovačů nepoužívejte chladicí kapalinu ani nemrznoucí kapalinu. Chladicí kapalina může výrazně zhoršit výhled při rozprášení na čelní okno a může mít za následek ztrátu kontroly nad vozidlem a následnou nehodu nebo poškození laku a ozdobných dílů karoserie.
- Zabraňte kontaktu jisker nebo plamenů s kapalinou do ostřikovačů nebo nádržkou na kapalinu do ostřikovačů. Kapalina do ostřikovačů může obsahovat alkohol a může být hořlavá.
- Kapalinu do ostřikovačů nepijte a zabraňte jejímu kontaktu s pokožkou. Kapalina do ostřikovačů je pro lidi a zvířata zdraví škodlivá.
- Kapalinu do ostřikovačů uchovávejte mimo dosah dětí a zvířat.



## KABINOVÝ VZDUCHOVÝ FILTR

### Kontrola filtru

Kabinový vzduchový filtr je nutné měnit dle plánu údržby. Pokud je vozidlo po delší dobu provozováno v silně znečištěných městech nebo po prašných nezpevněných silnicích, měl by být kontrolován častěji a měněn dříve. Při výměně kabinového vzduchového filtru postupujte níže uvedeným způsobem a dbejte na to, abyste nepoškodili jiné komponenty.

### Výměna filtru

1. Otevřete kapotu.



2. Zvedněte kryt předního zavazadlového prostoru při současném stisknutí páčky předního zavazadlového prostoru (1).



3. Vyměňte kryt zatažením za madlo předního zavazadlového prostoru (2).



4. Stiskněte a přidržte západku (3) na levé straně krytu (4).
5. Vyměňte kabinový vzduchový filtr.
6. Zpětnou instalaci provedte v opačném pořadí než demontáž.

### POZNÁMKA



- Nový kabinový vzduchový filtr namontujte ve správném směru se šipkou (↘) směřující dolů. Jinak může poklesnout účinnost klimatizace a zvýšit se její hluchost.
- Po výměně kabinového vzduchového filtru se vždy ujistěte, že je kryt předního zavazadlového prostoru pevně zavřený.

V opačném případě může dojít k poškození v motorovém prostoru, problémům s hlukem nebo vniknutí cizích látek.

## STÍRÁTKA STĚRAČŮ

### Kontrola stírátek

Znečištění čelního okna nebo stírátek stěračů cizími látkami může snížit efektivitu stěračů čelního okna.

Běžnými zdroji znečištění jsou hmyz, míza ze stromů a ošetření horkým voskem, který používají některé komerční myčky vozidel. Pokud stírátko nestírájí správně, očistěte okno i stírátko vhodným čisticím prostředkem nebo jemným rozpouštědlem a důkladně je opláchněte čistou vodou.

### POZNÁMKA

Za účelem zabránění poškození stírátek, ramen stěračů a dalších součástí:

- Nepoužívejte na ně nebo v jejich blízkosti benzin, petrolej, ředidlo nebo jiná rozpouštědla.
- Nepokoušejte se pohybovat stěrači rukou.
- Nepoužívejte nespécifikovaná stírátká.

### **i** Informace

Komerční horké vosky používané v automatických myčkách vozidel obvykle znesnadňují čištění čelního okna.

### **i** Informace

Stěrače představují spotřební materiál. Normální opotřebení stěračů nekryje záruka vozidla.

### Výměna stírátek

Pokud stěrače již nestírájí odpovídajícím způsobem, stírátko mohou být opotřebovaná nebo popraskaná a potřebují vyměnit.

### POZNÁMKA

- Aby nedošlo k poškození kapoty a stěračů je třeba stěrače zvedat pouze v případě, že jsou v horní poloze.
- Před jízdou vždy vraťte stěrače na čelní okno.

### Výměna stírátek stěrače čelního okna



Během 20 sekund od vypnutí vozidla zvedněte páčku stěračů (nebo ji spusťte dolů) do polohy MIST (nebo 1x) a přidržte ji po dobu cca 2 sekund, dokud se stěrače nepřesunou do horní polohy.

Nyní lze stěrače z čelního okna zvednout.

## Typ A



1. Nadzvedněte západku stírátku stěrače. Poté zvedněte stírátko stěrače.
2. Tlačte na zámek (1) a stáhněte stírátko dolů (2).



3. Sejměte stírátko z ramene stěrače.
4. Novou sestavu stírátko nainstalujte v opačném pořadí než demontáž.
5. Rameno stěrače vraťte na čelní okno.

## Typ B

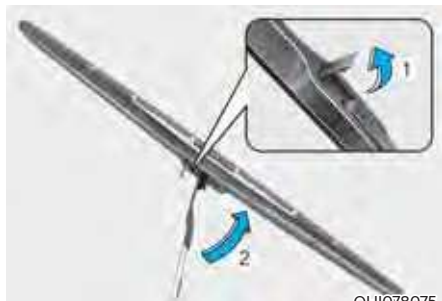

1. Nadzvedněte západku stírátko stěrače (1). Poté zvedněte stírátko stěrače.



2. Stiskněte západku (3). Poté raménko stěrače tlačení dopředu demontujte (4).



3. Stiskněte západku (3). Poté sestavu stírátko stáhněte dolů a sejměte ji (4).
4. Nové stírátko instalujte v opačném pořadí úkonů prováděných při demontáži.
5. Rameno stěrače vraťte na čelní okno.

## AKUMULÁTOR (12 V)



### VÝSTRAHA

Aby nedošlo k **ZÁVAŽNÉMU** nebo **SMRTELNÉMU ZRANĚNÍ** vás či přihlízejících osob, vždy dodržujte při práci nedaleko akumulátoru nebo jeho přenášení následující pokyny:



Při práci s akumulátorem si pozorně přečtěte a dodržujte související informace.



Používejte bezpečnostní brýle, určené k ochraně zraku před zásahem kyselinou.



Nepřibližujte se k akumulátoru s otevřeným ohněm, zdroji jiskření nebo doutnajícími předměty.



Vodík, který je vysoce vznětlivý, se stále nachází v člancích akumulátoru a při zapálení může explodovat.



Udržujte akumulátor mimo dosah dětí.



Akumulátor obsahuje kyselinu sírovou, která je vysoce žíravá. Nedovolte, aby se kyselina dostala do kontaktu s vašimi očima, kůží nebo oblečením.

Pokud vaše oči zasáhne kyselina, vyplachujte je čistou vodou po dobu minimálně 15 minut a ihned vyhledejte lékaře. Jestliže kyselina zasáhne vaši kůži, pečlivě zasaženou oblast omyjte. Pokud cítíte bolest nebo máte pocit popálení, ihned vyhledejte lékaře.

- Pokud zvedáte akumulátor v plastovém pouzdře, zvýšený tlak na pouzdro může zapříčinit únik kyseliny z akumulátoru. Akumulátor zvedejte za držák nebo na opačných rozích.
- Nepokoušejte se nastartovat vozidlo se zmrzlým akumulátorem z cizího zdroje.
- NIKDY se nepokoušejte nabíjet akumulátor, jestliže jsou k němu připojeny kabely z vozidla.
- Spínač elektrického zapalování pracuje s vysokým napětím. NIKDY se nedotýkejte těchto součástí, když svítí kontrolka „READY“ nebo je tlačítko start/stop motoru v poloze ON.

### POZNÁMKA

- Pokud vozidlo dlouhodobě nepoužíváte v chladných oblastech, odpojte akumulátor a skladujte ho uvnitř.
- Abyste zabránili poškození akumulátoru v chladných oblastech, vždy do plně nabijte.

### POZNÁMKA

Pokud připojíte k akumulátoru neschválená elektronická zařízení, může dojít k jeho vybití. Nikdy nepoužívejte neschválená zařízení.

## Nejlepší servis akumulátoru



- Akumulátor musí být řádně upevněn.
- Akumulátor musí být dokonale čistý a suchý.
- Póly a svorky musí být čisté, utažené a ošetřené vazelinou nebo mazivem na svorky.
- Očtete okamžitě veškerý vylitý elektrolyt z akumulátoru roztokem vody a jedlé sody.
- Pokud vozidlo není delší dobu používáno, odpojte kabely od akumulátoru.

## Štítek s údaji o kapacitě akumulátoru



\* Skutečný štítek na akumulátoru ve vozidle se může od obrázku lišit.

1. CMF60L-BCI: Název modelu akumulátoru HYUNDAI
2. 12 V: jmenovité napětí

3. 60 Ah (20HR): jmenovitá rezervní kapacita (v minutách)
4. 92 RC: jmenovitá rezervní kapacita (v minutách)
5. 550 CCA: zkušební proud za studena v ampérech podle SAE
6. 440 A: zkušební proud za studena v ampérech podle EN

## Nabíjení akumulátoru

### Pomocí nabíječky

Vaše vozidlo je vybaveno bezúdržbovým akumulátorem na bázi vápníku.

- Pokud dojde k vybití akumulátoru během krátké doby (protože například světlomety nebo osvětlení interiéru byly ponechány zapnuté, když se vozidlo nepoužívalo), dobíjejte jej pomalu (přerušovaným proudem) po dobu 10 hodin.
- Pokud se akumulátor postupně vybíjí z důvodu vysokého proudového zatížení při používání vozidla, dobíjejte jej proudem 20–30 A po dobu dvou hodin.



## VÝSTRAHA

Abyste zabránili **VÁŽNÉMU** nebo **SMRTELNÉMU ZRANĚNÍ** v důsledku exploze nebo popálení kyselinou při nabíjení akumulátoru vašeho vozidla, vždy dodržujte následující pokyny:

- Před údržbou nebo dobíjením akumulátoru vypněte veškeré příslušenství a vypněte vozidlo.
- Nepřibližujte se k akumulátoru s otevřeným ohněm, zdroji jiskření nebo doutnajícími předměty.
- Vždy pracujte venku nebo v dobře větraných prostorách.
- Při kontrole během nabíjení používejte ochranné brýle.
- Akumulátor musí být demontován z vozidla a umístěn v dobře větraném prostoru.

- Během nabíjení akumulátor sledujte, pokud se články akumulátoru začnou prudce vařit, přerušte nabíjení nebo snižte hodnotu nabíjecího proudu.
- Při odpojování akumulátoru musí být záporný kabel k akumulátoru odpojen jako první a připojen jako poslední. Nabíječku odpojte v následujícím pořadí:
  1. Vypněte hlavní vypínač nabíječky.
  2. Odpojte zápornou svorku od záporného pólu akumulátoru.
  3. Odpojte kladnou svorku od kladného pólu akumulátoru.
- Doporučujeme, abyste pro výměnu používali akumulátory od autorizovaného opravce HYUNDAI.

### ***Při startování z cizího zdroje (startovací kabely)***

Po nastartování z cizího zdroje jedte s vozidlem před jeho vypnutím 20–30 minut. Pokud vozidlo vypnete, než se akumulátor řádně nabije, vozidlo nemusí následně nastartovat. Postup startování z cizího zdroje viz „Startovací kabely“ v kapitole 6.



### **Informace**



Nesprávně zlikvidovaný akumulátor může být škodlivý pro životní prostředí a lidské zdraví. Zlikvidujte akumulátor v souladu s místními předpisy a normami.

### **Opětovná nastavení součástí vozidla**

Následující položky může být potřeba resetovat, pokud dojde k vybití nebo odpojení akumulátoru.

- Informace o jízdě / Po nabíjení / Souhrnné informace (položky v zobrazení režimu Utility) (viz kapitolu 4)
- Integrovaný paměťový systém (viz kapitola 5)
- Elektricky ovládané okno (viz kapitola 5)
- Panoramatická střecha (viz kapitola 5)
- Elektrické dveře zavazadlového prostoru (viz kapitola 5)
- Klimatizace (viz kapitolu 5)
- Hodiny (viz návod k multimediálnímu systému)
- Multimediální systém (viz příručku k multimediálnímu systému)

## PNEUMATIKY A KOLA

### VÝSTRAHA

V důsledku defektu pneumatiky může dojít ke ztrátě kontroly nad vozidlem a k nehodě. Aby nemohlo dojít k **VÁŽNĚMU** nebo **SMRTELNĚMU ZRANĚNÍ**, dodržujte následující opatření:

- Každý měsíc kontrolujte pneumatiky na správný tlak vzduchu, opotřebení a poškození.
- Doporučené tlaky vzduchu ve studených pneumatikách pro vaše vozidlo najdete v této příručce a na štítku s informacemi o pneumatikách na prostředním sloupku na straně řidiče. K měření tlaku vzduchu v pneumatikách vždy používejte kvalitní manometr. Přehuštěné nebo podhuštěné pneumatiky se opotřebovávají nerovnoměrně a špatně se ovládají.
- Současně s kontrolou tlaku vzduchu v pneumatikách vždy také kontrolujte tlak vzduchu v pneumatice náhradního kola.
- Opotřebované, nerovnoměrně opotřebované nebo poškozené pneumatiky vyměňte. Při jízdě na pneumatikách se sjetým vzorkem může být snížena účinnost brzd, ovladatelnost řízení nebo trakce.
- Pneumatiky **VŽDY** nahrad'te pneumatikami stejného rozměru, typu, konstrukce a vzorku běhounu, jaké měly pneumatiky dodané s tímto vozidlem. V důsledku použití pneumatik jiných než doporučených rozměrů by se mohly změnit charakteristiky ovládání vozidla, zhoršit řízení vozidla nebo být negativně ovlivněn protiblokovací systém brzd (ABS) vašeho vozidla, což by mohlo vést k vážné nehodě.

### Péče o pneumatiky

Za účelem správné údržby, bezpečnosti a minimální spotřeby elektrické energie musíte vždy udržovat v pneumatikách doporučený tlak vzduchu a dodržovat limity zatížení a jeho rozložení doporučené pro vaše vozidlo.



Všechny technické údaje (rozměry a tlaky vzduchu) je možné najít na štítku umístěném na středovém sloupku na straně řidiče.

### Doporučené tlaky vzduchu ve studených pneumatikách

Tlaky vzduchu ve všech pneumatikách (včetně náhradního kola) by měly být kontrolovány, když jsou pneumatiky studené. „Studené“ jsou pneumatiky tehdy, když vozidlo nebylo v pohybu minimálně tři hodiny nebo ujelo méně než 1,6 km.

Zahřáté pneumatiky normálně překračují doporučený tlak vzduchu ve studených pneumatikách o 28 až 41 kPa. Nesnižujte tlak vzduchu v zahřátých pneumatikách, protože potom by byly pneumatiky podhuštěné. Doporučený tlak vzduchu v pneumatikách viz část „Pneumatiky a kola“ v kapitole 2.





## VÝSTRAHA

Doporučené tlaky vzduchu v pneumatikách je nutné dodržovat za účelem nejlepší možné jízdy, ovládání vozidla a minimálního opotřebenosti pneumatik.

Přehušnění nebo podhuštění může zkrátit životnost pneumatiky, negativně ovlivnit řízení vozidla a způsobit náhlý defekt pneumatiky, což může vést ke ztrátě kontroly nad vozidlem a k nehodě.

Značné podhuštění může vést k velkému hromadění tepla, úniku vzduchu, oddělení běhounu nebo jiným defektům pneumatiky s následnou ztrátou kontroly nad vozidlem a nehodou. Toto nebezpečí je mnohem vyšší v horkém počasí a při jízdě vysokou rychlostí po delší dobu.



## POZOR

- Podhuštění pneumatik má také za následek nadměrné opotřebenění, zhoršené řízení a vyšší spotřebu elektrické energie. Také je možná deformace kola. Udržujte správný tlak vzduchu v pneumatikách. Pokud musíte pneumatiku často hustit, doporučujeme vám nechat ji zkontrolovat u autorizovaného opravce HYUNDAI.
- Pokud je tlak vzduchu v pneumatikách příliš vysoký, jízda je tvrdá, běhoun se opotřebává na svém středu a je větší pravděpodobnost, že dojde k defektu na nerovnosti na vozovce.

## Kontrola tlaku vzduchu v pneumatikách

Pneumatiky včetně náhradního kola kontrolujte jednou měsíčně nebo častěji.

### Postup při kontrole

Pro kontrolu tlaku vzduchu v pneumatice použijte kvalitní manometr. Pouhým pohledem není možné určit správné nahuštění pneumatik. Radiální pneumatiky mohou vypadat správně nahuštěné, i když jsou podhuštěné.

Odšroubujte čepičku z ventilku pneumatiky. Zatlačte manometr řádně na ventilek za účelem změření tlaku vzduchu. Pokud tlak vzduchu ve studené pneumatice odpovídá doporučenému tlaku pro pneumatiku a informačnímu štítku o zatížení, není nutná další činnost. Pokud je tlak vzduchu nízký, zvyšujte tlak vzduchu, dokud neodpovídá doporučené hodnotě. Nezapomeňte na ventilek našroubovat zpět čepičku. Bez čepiček by do ventilků pronikal prach nebo vlhkost, což by mělo za následek únik tlaku. Pokud jste čepičku ztratili, nasadte co nejdříve novou.

Pokud dojde k přehušnění, snižte tlak zatlačením na kovový trn uprostřed ventilku pneumatiky. Znovu zkontrolujte tlak vzduchu pomocí manometru. Ujistěte se, že jste na ventilek instalovali zpět čepičku. Bez čepiček by do ventilků pronikal prach nebo vlhkost, což by mělo za následek únik tlaku. Pokud jste čepičku ztratili, nasadte co nejdříve novou.

## Záměna kol

Za účelem rovnoměrného opotřebování běhounu pneumatiky HYUNDAI doporučuje záměnu kol každých 10 000 km nebo dříve, pokud dochází k nesouměrnému opotřebování.

Při záměně zkontrolujte správné vyvážení kol.

Při záměně zkontrolujte nerovnoměrné opotřebování a poškození. Abnormální opotřebování je obvykle důsledkem nesprávného tlaku v pneumatikách, nesprávné geometrie, nesprávného vyvážení kol, prudkého brzdění nebo prudkého zatáčení. Hledejte boule nebo vydutí na běhounu nebo bocích pneumatiky. Vyměňte pneumatiku, pokud najdete něco z výše uvedeného. Vyměňte pneumatiku, pokud je vidět kord nebo tkanina. Po záměně upravte tlak vzduchu v předních a zadních pneumatikách podle specifikace a zkontrolujte dotažení matic kol (správný utahovací moment činí 107–127 Nm).

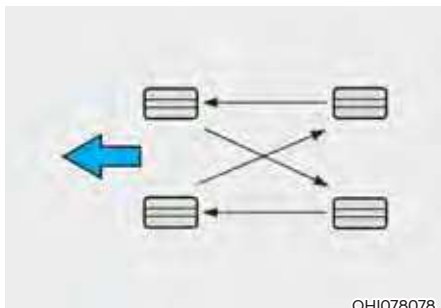

Destičky kotoučových brzd by měly být kontrolovány z hlediska opotřebování při každé záměně kol.

## **i** Informace

Vnější a vnitřní strany nesymetrické pneumatiky lze rozeznat. Při montáži nesymetrické pneumatiky se ujistěte, že stranu označenou jako vnější montujete vně. Pokud by byla vně namontována strana označená jako vnitřní, mělo by to negativní vliv na výkon vozidla.

## **!** VÝSTRAHA

- Při záměně kol nepoužívejte kompaktní náhradní kolo.
- Za žádných okolností nepoužívejte zároveň radiální a diagonální pneumatiky. Mohou se změnit charakteristiky řízení vozidla s následnou ztrátou kontroly nad vozidlem a nehodou.

## Geometrie a vyvážení kol

Geometrie a vyvážení kol na vašem vozidle byly pečlivě provedeny ve výrobním závodě za účelem dosažení nejdelsí životnosti a nejlepší možné celkové výkonnosti.

Ve většině případů nebudete muset nastavovat geometrii kol znovu. Nicméně pokud zaznamenáte neobvyklé opotřebování pneumatik nebo se vaše vozidlo stáčí k jedné straně, musí být znovu provedeno seřízení geometrie kol.

Pokud během jízdy po hladké vozovce zaznamenáte vibrace vozidla, vaše kola bude nutné znovu vyvážit.

### POZNÁMKA

**Nesprávná závaží na kolech mohou mít za následek poškození hliníkových kol na všem vozidle. Používejte na kola pouze schválená závaží.**

## Výměna pneumatik



Pokud je pneumatika rovnoměrně opotřebována, indikátor opotřebení pneumatiky se objeví ve formě souvislého pásu napříč vzorkem. Upozorňuje na to, že na běhounu zůstává méně než 1,6 mm vzorku. Pokud k tomu dojde, pneumatiku vyměňte.

Před výměnou pneumatiky nečekejte, až se pás objeví na celém běhounu.

## VÝSTRAHA

**Dodržováním následujících zásad snížíte riziko VÁŽNÉHO nebo SMRTELNÉHO ZRANĚNÍ:**

- **Opotřebované, nerovnoměrně opotřebované nebo poškozené pneumatiky vyměňte.** Při jízdě na pneumatikách se sjetým vzorkem může být snížena účinnost brzd, ovladatelnost řízení a přilnavost.
- **Pneumatiky VŽDY nahrad'te pneumatikami se stejnými rozměry, jaké měly pneumatiky dodané s tímto vozidlem.** V důsledku použití pneumatik jiných než doporučených rozměrů by se mohly změnit charakteristiky ovládání vozidla, zhoršit řízení vozidla nebo být negativně ovlivněn protiblokovací systém brzd (ABS) vašeho vozidla, což by mohlo vést k vážné nehodě.
- **Při výměně pneumatik (nebo kol) se doporučuje měnit obě přední nebo zadní pneumatiky (nebo kola) jako pár.** Výměna pouze jediné pneumatiky může závažně ovlivnit ovladatelnost vozidla.
- **Pneumatiky stárnou, i když se nepoužívají.** Bez ohledu na hloubku vzorku HYUNDAI doporučuje, abyste pneumatiky obecně vyměnili po šesti (6) letech normálního provozu.
- **Zahřívání v horkém počasí nebo při častých jízdách s velkým zatížením může urychlit proces stárnutí.** Při nedodržení tohoto varování může dojít k náhlému defektu pneumatiky s následnou ztrátou kontroly nad vozidlem a nehodou.

## VÝSTRAHA

**Originální pneumatika by měla být opravena nebo vyměněna co nejdříve, aby se zabránilo defektu náhradní pneumatiky a následné ztrátě kontroly nad vozidlem a nehodě. Kompaktní náhradní kolo používejte pouze v naléhavých situacích. S kompaktním náhradním kolem nikdy nejezděte rychleji než 80 km/h.**

## Výměna ráfku

Když z nějakého důvodu měníte kovový ráfek, ujistěte se, že nový odpovídá originálnímu z výrobního závodu, pokud jde o průměr, šířku a zális.

## Přilnavost pneumatik

Pokud jezdíte na opotřebených či nesprávně nahuštěných pneumatikách nebo na klzkém povrchu, může být přilnavost pneumatik nižší. Pneumatiky vyměňte, jakmile se objeví indikátor opotřebení. V zájmu snížení rizika ztráty kontroly nad vozidlem vždy zpomalte, pokud je na silnici voda, sníh nebo led.

## Údržba pneumatik

Kromě správného nahuštění pomáhá snížit opotřebování pneumatik i správná geometrie kol. Pokud zjistíte nerovnoměrné opotřebení pneumatiky, žádejte od opravce seřízení kol.

Pokud instalujete nové pneumatiky, ujistěte se, že kola jsou vyvážená. Tím zvýšíte komfort jízdy a prodloužíte životnost pneumatik. Navíc kola by měla být znovu vyvážena po demontáži pneumatiky z ráfku.

## Označení na boku pneumatiky

Tyto informace identifikují a popisují základní charakteristiky pneumatiky a také zahrnují identifikační číslo pneumatiky (TIN) pro certifikaci z hlediska bezpečnostních norem. TIN je možné použít pro identifikaci pneumatiky při svolávací kampani.



### 1. Výrobce a značka

Zde se nachází jméno výrobce a značka.

### 2. Označení rozměru pneumatiky

Na boční straně pneumatiky je uvedeno označení rozměru pneumatiky. Tuto informaci budete potřebovat při výběru náhradních pneumatik pro vaše vozidlo. Následuje vysvětlení, co jednotlivá písmena a čísla v označení rozměru pneumatiky znamenají.

Příklad označení rozměru pneumatiky:

(Tato čísla jsou jen příkladem; vaše označení rozměru pneumatiky se může lišit podle vozidla.)

### **235/55R19 105W**

- 235 – Šířka pneumatiky v milimetrech.
- 55 – Průřezový poměr. Výška průřezu pneumatiky jako procento své šířky.
- R – Kód konstrukce pneumatiky (radiální).
- 19 – Průměr ráfku v palcích.
- 105 – Zátěžový index, číselný kód, který odpovídá maximální zatížitelnosti pneumatiky.
- W – Označení rychlostní kategorie pneumatiky. Více informací najdete v tabulce rychlostních kategorií pneumatik v této části.

### **Označení rozměru ráfku**

Ráfky jsou také opatřeny důležitými informacemi, které budete při výměně potřebovat. Následuje vysvětlení, co jednotlivá písmena a čísla v označení rozměru ráfku znamenají.

Příklad označení rozměru ráfku:

### **7,5J X 19**

- 7,5 – Šířka ráfku v palcích.
- J – Označení obrysu ráfku.
- 19 – Průměr ráfku v palcích.

### **Rychlostní kategorie pneumatik**

Níže uvedená tabulka ukazuje různé rychlostní kategorie pneumatik pro použití na osobních automobilech. Rychlostní kategorie pneumatiky je součástí označení rozměru pneumatiky na jejím boku. Tento symbol odpovídá maximální bezpečné konstrukční provozní rychlosti pneumatiky.

Označení rychlostní kategorie pneumatiky	Maximální rychlost
S	180 km/h
T	190 km/h
H	210 km/h
V	240 km/h
W	270 km/h
Y	300 km/h

### **3. Kontrola stáří pneumatiky (TIN: identifikační číslo pneumatiky)**

Všechny pneumatiky starší šesti let podle data výroby (včetně náhradního kola) je nutné vyměnit. Datum výroby můžete najít na boční straně pneumatiky (případně na vnitřní straně kola) ve formě kódu DOT. Kód DOT je řada čísel na pneumatice, která zahrnuje čísla a anglická písmena. Datum výroby označují poslední čtyři číslice (znaky) kódu DOT.

### **DOT: XXXX XXXX 0000**

Počáteční část kódu DOT označuje kód výrobního závodu, rozměr pneumatiky a profil pneumatiky a poslední čtyři čísla indikují týden a rok výroby.

Příklad:

DOT XXXX XXXX 5221 znamená, že pneumatika byla vyrobena v 52. týdnu roku 2021.

#### 4. Složení kordu pneumatiky a materiál

Počet vrstev pogumované tkaniny v pneumatice. Výrobci pneumatik musí také uvádět použité materiály v pneumatice, které zahrnují ocel, nylon, polyester a další. Písmeno „R“ znamená radiální konstrukci; písmeno „D“ znamená diagonální konstrukci; písmeno „B“ znamená smíšenou konstrukci.

#### 5. Maximální povolený tlak vzduchu v pneumatice

Toto číslo znamená nejvyšší možný tlak vzduchu v pneumatice. Nepřekračujte maximální povolený tlak vzduchu v pneumatice. Viz informační štítek o pneumatikách a zatížení, kde najdete doporučené tlaky vzduchu v pneumatikách.

#### 6. Maximální povolené zatížení

Toto číslo indikuje maximální zatížení v kilogramech a librách, které pneumatika unese. Při výměně pneumatik na vozidle vždy používejte pneumatiky se stejnou zatížitelností, jako měly pneumatiky instalované ve výrobním závodě.

#### 7. Jednotná klasifikace kvality pneumatik

Stupně kvality se nacházejí na boku pneumatiky, mezi ramenem a místem s maximální šířkou.

Příklad:

TREADWEAR 200

TRACTION AA

TEMPERATURE A

#### Třída opotřebenosti pneumatiky

Třída opotřebenosti pneumatiky je porovnatelný ukazatel, jehož základem je opotřebenost pneumatiky při testování v kontrolovaných podmínkách na přesně dané státní zkušební dráze. Například pneumatika s hodnotou 150 by měla vydržet na státní zkušební dráze jedenapůlkrát (1½) víc než pneumatika s hodnotou 100.

Relativní životnost pneumatik však závisí na skutečných podmínkách provozu a může se od normy výrazně lišit z důvodu odlišných jízdních návyků řidičů, servisních postupů a rozdílů ve vlastnostech vozovky a podnebí.

Tyto klasifikace jsou vyznačeny na bočních stěnách pneumatik pro osobní vozidla. Pneumatiky, které jsou k dispozici jako standardní nebo volitelná výbava pro vaše vozidlo, se mohou lišit s ohledem na klasifikaci.

#### Trakce – AA, A, B a C

Třídy trakce, od nejvyšší po nejnižší, jsou AA, A, B a C. Tyto třídy představují schopnost pneumatiky zastavit na mokré vozovce při testování v kontrolovaných podmínkách na přesně dané státní zkušební dráze z asfaltu nebo betonu. Pneumatiky s označením C mohou mít nízkou trakci.



#### VÝSTRAHA

**Třída trakce pneumatiky vychází z testu při brzdění v přímém směru a nezabývá se akcelerací, zatáčením, aquaplaningem nebo maximální trakcí.**

## Teplota – A, B a C

Teplotní třídy jsou A (nejvyšší), B a C a reprezentují odolnost pneumatiky vůči generovanému teplu a schopnost rozptýlit teplo při testování v kontrolovaných podmínkách na přesně daném zkušebním ráfku v laboratoři.

Vytrvalé vysoké teploty mohou způsobit degeneraci materiálu pneumatiky a zkrácení životnosti pneumatiky a příliš vysoká teplota může vést k náhlému defektu pneumatiky. Stupně B a A představují úroveň výkonu při laboratorních testech vyšší, než je minimum vyžadované zákonnou normou.



## VÝSTRAHA

Teplotní třída pro tuto pneumatiku je stanovena pro pneumatiku, která je správně nahuštěná a není přetížená. Nadměrná rychlost, nedostatečný nebo přílišný tlak vzduchu nebo nadměrné zatížení, zvláště nebo současně, mohou způsobit zahřátí a náhlý defekt pneumatiky. Může dojít ke ztrátě kontroly nad vozidlem a k nehodě.

## Sportovní pneumatiky (jsou-li ve výbavě)

Pneumatiky s profilovým číslem nižším než 50 jsou určeny pro vozidla se sportovním designem.

Vzhledem k tomu, že sportovní pneumatiky jsou optimalizované s ohledem na řízení vozidla a brzdění, jejich boční stěna je o něco tužší než u standardní pneumatiky. Pneumatiky s nižším profilovým číslem rovněž bývají širší, a proto mají větší styčnou plochu s povrchem vozovky. V určitých případech mohou být hlučnější než standardní pneumatiky.



## POZOR

Boční stěna sportovní pneumatiky je kratší než u normální pneumatiky. Kolo a pneumatika s nízkým profilovým číslem se proto snáze poškodí. Dbejte následujících pokynů.

- Po nerovné vozovce nebo v terénu jezděte opatrně, aby se pneumatiky a kola nepoškodily. Po jízdě zkontrolujte pneumatiky a kola.
- Přes výmoly, zpomalovací prahy, kanály, obrubníky jezděte pomalu, aby se nepoškodily pneumatiky a kola.
- Pokud dojde k nárazu do pneumatiky, pneumatiku zkontrolujte. Nebo se můžete obrátit na autorizovaného opravce HYUNDAI.
- Stav pneumatiky a tlak vzduchu v ní kontrolujte každých 3000 km, abyste zabránili poškození pneumatiky.
- Je obtížné rozeznat poškozenou pneumatiku pouze vizuálně. Při lehkém náznaku poškození pneumatiku zkontrolujte a vyměňte, abyste zabránili poškození z důvodu úniku vzduchu.
- Vaše záruka nekryje poškození pneumatiky způsobené jízdou po nerovné vozovce, v terénu nebo přes překážky jako výmoly, prohlubně nebo kamenné obrubníky.
- Informace o pneumatice jsou vyznačeny na jejím boku.

## POJISTKY

### ■ Nožová pojistka malá



Normální



Přepálená

### ■ Pojistková patrona



Normální



Přepálená

### ■ Multipojistka



Normální



Přepálená

OTM078035

Elektrický systém vozidla je chráněn proti poškození elektrickým přetížením pojistkami.

Toto vozidlo má 5 pojistkových panelů, jeden je umístěn v panelu na straně řidiče a ostatní v motorovém prostoru.

Pokud ve vozidle nefungují světla, příslušenství nebo ovládání, zkontrolujte pojistku příslušného okruhu. Pokud je pojistka přepálená, vodič v pojistce bude roztavený nebo přerušovaný.

Pokud elektrický systém nefunguje, nejprve zkontrolujte pojistkový panel na straně řidiče. Před výměnou přepálené pojistky vypněte vozidlo a všechny spínače a poté odpojte záporný kabel akumulátoru. Pojistku vždy vyměňte za pojistku stejné proudové hodnoty.

Pokud se nová pojistka přepálí, znamená to problém v elektroinstalaci. Nepoužívejte postižený systém. Doporučujeme vám neprodleně kontaktovat autorizovaného opravce HYUNDAI.



## VÝSTRAHA

**Pojistku VŽDY vyměňte za pojistku stejné proudové hodnoty.**

- Pojistka s vyšší proudovou hodnotou by mohla způsobit poškození vozidla a případně požár.
- Místo správné pojistky nikdy neinstalujte drát nebo hliníkovou fólii, a to ani dočasně. Mohlo by dojít k rozsáhlému poškození kabeláže a případně požáru.

## POZNÁMKA

Při demontáži nepoužívejte šroubovák nebo jiné kovové předměty, protože by mohlo dojít ke zkratu a poškození systému.



## Výměna pojistky v přístrojové desce



1. Vypněte vozidlo.
2. Vypněte všechny ostatní spínače.
3. Otevřete kryt pojistkového panelu.
4. Pro nalezení podezřelé pojistky viz štítek na vnitřní straně krytu pojistkového panelu.



5. Podezřelou pojistku vytáhněte. Použijte příložený nástroj (1) pro vytahování v krytu pojistkového panelu v motorovém prostoru.
6. Zkontrolujte vytaženou pojistku; pokud je přepálená, vyměňte ji. Náhradní pojistky se nacházejí v pojistkovém panelu v přístrojové desce (nebo v pojistkovém panelu v motorovém prostoru).
7. Zatlačte zpět novou pojistku stejné proudové hodnoty a ujistěte se, že je řádně upevněná ve sponách. Pokud je volná, doporučujeme vám kontaktovat autorizovaného opravce HYUNDAI.

Pokud nemáte náhradní pojistku, můžete pro případ nouze použít pojistku stejné hodnoty z okruhu, který pro provoz vozidla nebudete potřebovat, např. pojistku zapalovače cigaret.

Pokud nefungují světlomety nebo jiná elektrická zařízení a pojistky jsou nepoškozené, zkontrolujte pojistkový panel v motorovém prostoru. Pokud je pojistka přepálená, musí být vyměněna za pojistku stejné hodnoty.

## Výměna pojistky v pojistkovém panelu v motorovém prostoru

### Nožová pojistka / Pojistková patrona



1. Vypněte vozidlo.
2. Vypněte všechny ostatní spínače.
3. Demontujte kryt pojistkového panelu zatlačením na jazýček a jeho vytažením směrem nahoru.
4. Zkontrolujte vytaženou pojistku; pokud je přepálená, vyměňte ji. Pokud chcete vyjmout nebo vložit pojistku, použijte nástroj pro vytahování na pojistkovém panelu v motorovém prostoru.
5. Zatlačte zpět novou pojistku stejné proudové hodnoty a ujistěte se, že je řádně upevněná ve sponách. Pokud je volná, doporučujeme vám kontaktovat autorizovaného opravce HYUNDAI.

## POZNÁMKA

Po kontrole pojistkového panelu v motorovém prostoru řádně instalujte kryt pojistkového panelu. Při zajištění by mělo být slyšet cvaknutí. Není-li kryt řádně uchycen, může dojít k vniknutí vody a k poruše elektrického zařízení.

## Multipojistka

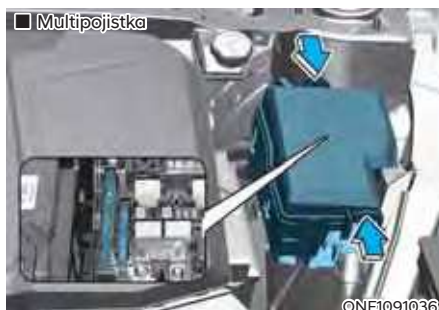

Pokud je multipojistka přepálená, doporučujeme vám obrátit se na autorizovaného opravce HYUNDAI.

## Popis pojistkového/reléového panelu

### Pojistkový panel v přístrojové desce



ONE1091012

Na vnitřní straně krytu pojistkové/reléové skříňky můžete najít štítek s popisem a proudovými hodnotami pojistek/relé.

## **i** Informace

Ne všechny popisy pojistkového panelu uvedené v tomto návodu platí pro vaše vozidlo; informace jsou aktuální v době tisku. Při prohlídce pojistkové skříňky se řiďte podle štítku v pojistkové skříňce

















	15A	REAR				7.5A			2	MEMORY	10A		2	SOLAR CHARGER	20A		10A		
	15A	2	EPCU	10A		3	MODULE	CLUSTER	8	IG3	10A	7	IG3	10A	IAU		10A		
AFCU	10A	DRV/PASS			15A			2	IBU	7.5A	9	IG3		BATTERY MANAGEMENT	10A	2			
		LH		1	SPARE	15A		3	E-SHIFTER	10A	4	MODULE	10A	USB CHARGER	15A	1	MEMORY		
AMP	25A	RH		6	MODULE	7.5A	5	MODULE						E-CALL	10A	1	IBU		
DRV	30A	REAR RH		1	A/C	7.5A	1		15A				2	MODULE	10A		MULTI MEDIA		
PASS	30A	REAR LH		30A	30A	25A	30A	7.5A	7	MODULE							20A	1	MODULE

USE THE DESIGNATED FUSE ONLY.  
USE SOLO LOS FUSIBLES ESPECIFICADOS.  
используйте только предназначенные предохранители и реле.







P/NO: 91990-G1640

ONE1091040L



## Pojistkový panel v přístrojové desce

Název pojistky	Symbol	Proudová hodnota pojistky	Jištěný obvod
Child Lock		15 A	Relé dětské pojistky, relé odemknutí dětské pojistky
RR SEAT HTR		20 A	Řídicí modul vyhřívání zadního sedadla
A/BAG IND		7,5 A	Stropní konzola
MEMORY2		10 A	Průhledový displej
START		7,5 A	VCU, IBU
S/CHARGE2		20 A	SDC
MIRR HTR		10 A	Jednotka vnějšího zpětného zrcátka u řidiče, jednotka vnějšího zpětného zrcátka u spolujezdce
T/GATE		15 A	Relé uvolnění dveří zavazadlového prostoru
EPCU2		10 A	Zadní invertor
MODULE3		7,5 A	Multifunkční spínač, IBU, spínač brzdových světel, modul dveří řidiče
CLUSTER		7,5 A	Průhledový displej, sdružený přístroj
IG3 8		10 A	Jednotka V2L, ICCU, VCMS, zadní elektronické olejové čerpadlo, CDM
IG3 7		10 A	Snímač teploty ve vozidle, hlavní jednotka AVN, PTC ohříváč klimatizace, řídicí modul klimatizace, sdružený přístroj
IAU		10 A	Nepoužívá se
S/NABÍJEČKA/ STŘECHA		20 A	SDC, panoramatická střecha
AFCU		10 A	AFCU, vnější klika dveří řidiče/spolujezdce





## Pojistkový panel v přístrojové desce

Název pojistky	Symbol	Proudová hodnota pojistky	Jištěný obvod
FR SEAT HET		20 A	Řídicí modul ventilování předního sedadla, řídicí modul vyhřívání předního sedadla
WASHER		15 A	Multifunkční spínač
IBU2	<sup>2</sup> IBU	7,5 A	IBU
IG3 9	<sup>9</sup> IG3	10 A	SCU, zadní invertor, BMU
BMS		10 A	BMU
A/BAG2	<sup>2</sup> 	10 A	Řídicí modul SRS
WIN LH	<sup>LH</sup> 	25 A	Bezpečnostní modul elektricky ovládaného okna u řidiče (levostranné řízení), bezpečnostní modul elektricky ovládaného okna u spolujezdce (pravostranné řízení), spínač zadního elektricky ovládaného okna vlevo
SPARE1	<sup>1</sup> SPARE	15 A	Nepoužívá se
E-SHIFTER3	<sup>3</sup> E-SHIFTER	10 A	Elektronická řadící páka ATM
MODULE4	<sup>4</sup> MODULE	10 A	Přední/zadní rohový radar vlevo/vpravo, přední/zadní invertor, spínač palubní desky, řídicí jednotka ECU ADAS, jednotka VESS, přední radar, přední kamera, řídicí jednotka parkování ECU ADAS
USB CHARGER		15 A	Zdíčka USB s funkcí nabíjení vpředu č. 1, zdíčka USB s funkcí nabíjení vpředu č. 2

## Pojistkový panel v přístrojové desce

Název pojistky	Symbol	Proudová hodnota pojistky	Jištěný obvod
MEMORY1	<sup>1</sup> MEMORY	15 A	Propojovací blok ICU (pojistka F6), sdružený přístroj, řídicí modul klimatizace, jednotka náladového světla
SPARE2	<sup>2</sup> SPARE	10 A	Nepoužívá se
OMU	<b>OMU</b>	15 A	Jednotka vnějšího zpětného zrcátka řidiče/ spolujezdce, modul dveří řidiče
AMP	<b>AMP</b>	25 A	AMP
WIN RH	<sup>RH</sup> 	25 A	Bezpečnostní modul elektrického ovládní oken u spolujezdce (levostranné řízení), bezpečnostní modul elektrického ovládní oken u řidiče (pravostranné řízení), spínač zadního elektricky ovládaného okna vpravo
MODULE6	<sup>6</sup> MODULE	7,5 A	IBU
MODULE5	<sup>5</sup> MODULE	10 A	Konektor datového spojení, elektrochromatické zrcátko, jednotka E-CALL, jednotka AVN, spínač palubní desky, levý/pravý přední světlomet, SDC, AMP, systém bezdrátového nabíjení chytrých telefonů, modul elektricky ovládaného sedadla řidiče/spolujezdce, řídicí modul ventilování sedadel vpředu, řídicí modul vyhřívání sedadel vpředu, modul elektricky ovládaného zadního sedadla vlevo/vpravo, řídicí modul vyhřívání zadního sedadla
E-CALL	<b>E-CALL</b>	10 A	Jednotka E-Call
IBU1	<sup>1</sup> <b>IBU</b>	15 A	IBU
BRAKE SWITCH	<b>BRAKE SWITCH</b>	10 A	Spínač brzdových světel, IBU
P/SEAT DRV	<sup>DRV</sup> 	30 A	Spínač elektricky ovládaného sedadla řidiče, modul elektricky ovládaného sedadla řidiče (včetně IMS)









## Pojistkový panel v přístrojové desce



Název pojistky	Symbol	Proudová hodnota pojistky	Jištěný obvod
P/SEAT RR RH		30 A	Modul elektricky ovládaného zadního sedadla vpravo
A/C1	<sup>1</sup> A/C	7,5 A	Řídicí modul klimatizace
A/BAG1	<sup>1</sup> 	15 A	Řídicí modul SRS
MODULE2	<sup>2</sup> MODULE	10 A	AMP, propojovací blok P/E (relé elektrické zásuvky (RLY.11)), IBU, jednotka E-CALL, jednotka ADAS (parkování), audio, jednotka AVN
MULTIMEDIA	MULTI MEDIA	15 A	Řídicí jednotka audio/video a navigace
DR LOCK		20 A	Relé zamykání dveří, relé odemykání dveří, relé blokování dveří
MODULE1	<sup>1</sup> MODULE	10 A	Spínač výstražných světel, multifunkční spínač, konektor datového spojení, dešťový snímač, propojovací blok P/R (relé ventilátoru (RLY.9)), náladové světlo reproduktoru dveří řidiče/ spolujezdce, náladové světlo dveřní loketní opěrky u řidiče/spolujezdce, náladové světlo zadních dveří vlevo/vpravo, siréna UIP, jednotka PTG, snímač UIP, modul elektricky ovládaného zadního sedadla vlevo/vpravo, modul elektricky ovládaného sedadla řidiče/spolujezdce
P/SEAT PASS	PASS 	30 A	Spínač elektricky ovládaného sedadla spolujezdce, modul elektricky ovládaného sedadla spolujezdce
P/SEAT RR LH		30 A	Modul elektricky ovládaného zadního sedadla vlevo
MODULE7	<sup>7</sup> MODULE	7,5 A	Řídicí modul vyhřívání zadního sedadla











## Pojistkový panel v motorovém prostoru

Typ	Název pojistky	Symbol	Proudová hodnota pojistky	Jištěný obvod
MULTI POJISTKA - 1	LDC	<b>IG1</b>	180 A	Propojovací blok P/R (pojistka: F15, F17, F20, F21)
	MDPS1	<sup>1</sup>  <sup>1</sup>	100 A	Jednotka MDPS
MULTI POJISTKA - 2	B+5	<sup>5</sup> 	60 A	Blok PCB (hlavní relé zapalování 3, pojistka: F1, F2, F3, F4, F6)
	B+3	<sup>3</sup> 	60 A	ICU svorkovnice (pojistka: F1, F2, F10, F11, F19, F20, F29, F37, F38, F46, F47, F55, F56)
	B+2	<sup>2</sup> 	60 A	Propojovací blok ICU (IPS1, IPS4, IPS6, IPS8, IPS9, IPS10)
	RR HTD		50 A	Propojovací blok P/R (RLY.3)
	IEB1	<sup>1</sup> <b>IEB</b>	60 A	Jednotka IEB
	IEB2	<sup>2</sup> <b>IEB</b>	60 A	Jednotka IEB
	IEB4	<sup>4</sup> <b>IEB</b>	40 A	Multifunkční kontrolní konektor
	IG1	<b>IG1</b>	40 A	Propojovací blok P/R (RLY.5, RLY.7)
MULTI POJISTKA - 3	IG2	<b>IG2</b>	40 A	Propojovací blok P/R (RLY.10)
	C/FAN		80 A	Motor ventilátoru chladiče
	B+1	<sup>1</sup> 	50 A	Propojovací blok ICU (IPS2, IPS3, IPS4, IPS5)
	TRAILER1	<sup>1</sup> 	50 A	Jednotka připojení přívěsu
	BLOWER		50 A	Propojovací blok (RLY.9)

Typ	Název pojistky	Symbol	Proudová hodnota pojistky	Jištěný obvod
POJISTKA	B+4		40 A	Propojovací blok ICU (relé dlouhodobého zatížení, pojistka: F8, F17, F18, F26, F27, F35, F36, F45, F44, F53, F54)
	E-SHIFTER1	<sup>1</sup> E-SHIFTER	40 A	Propojovací blok P/R (RLY.2, pojistka: F22)
	CHARGER1	<sup>1</sup> CHARGER	10 A	Propojovací blok P/R (RLY.1, RLY.12), ICCU, VCMS
	CHARGER2	<sup>2</sup> CHARGER	10 A	CDM
	AMS	<b>AMS</b>	10 A	Snímač 12V akumulátoru
	EWP1	<sup>1</sup> <b>EWP</b>	20 A	Elektrické vodní čerpadlo č. 1
	EWP2	<sup>2</sup> <b>EWP</b>	20 A	Elektrické vodní čerpadlo č. 2
	IG3 10	<sup>10</sup> <b>IG3</b>	20 A	Nepoužívá se
	TRAILER2	<sup>2</sup> 	20 A	Jednotka připojení přívěsu
	VESS	<b>VESS</b>	10 A	Jednotka VESS
	VCU1	<sup>1</sup> <b>VCU</b>	40 A	VCU

Typ	Název pojistky	Symbol	Proudová hodnota pojistky	Jištěný obvod
POJISTKA	P/OUTLET1	<sup>1</sup> POWER OUTLET	40 A	Propojovací blok P/R (RLY.11)
	T/GATE		30 A	Jednotka PTG
	A/C2	<sup>2</sup> A/C	15 A	Řídicí modul klimatizace
	EOP1	<sup>1</sup> EOP	40 A	Elektronické olejové čerpadlo vzadu
	EOP2	<sup>2</sup> EOP	40 A	Elektronické olejové čerpadlo vpředu (4WD)
	E-SHIFTER2	<sup>2</sup> E-SHIFTER	10 A	Propojovací blok P/R (RLY.2), SCU, elektronická řadicí páka ATM
	P/OUTLET3	<sup>3</sup> POWER OUTLET	20 A	Elektrická zásuvka vzadu
	P/OUTLET2	<sup>2</sup> POWER OUTLET	20 A	Elektrická zásuvka vpředu

Název pojistky	Symbol	Proudová hodnota pojistky	Jištěný obvod
WIPER1	<sup>1</sup> 	25 A	Blok PCB (hlavní relé stěračů)
EPCU1	<sup>1</sup> <b>EPCU</b>	15 A	Přední invertor (4WD)
B/ALARM		10 A	Blok PCB (relé houkačky alarmu při vniknutí)
HORN		15 A	Blok PCB (relé houkačky)
WIPER2	<sup>2</sup> 	7,5 A	IBU
VCU2	<sup>2</sup> <b>VCU</b>	15 A	VCU
IG3 1	<sup>1</sup> <b>IG3</b>	20 A	ICU svorkovnice (pojistka: F14, F16, F24)
IG3 3	<sup>3</sup> <b>IG3</b>	15 A	Elektrické vodní čerpadlo
IG3 5	<sup>5</sup> <b>IG3</b>	10 A	Třícestný ventil chladicí kapaliny BMS
VCU3	<sup>3</sup> <b>VCU</b>	10 A	VCU
IG3 4	<sup>4</sup> <b>IG3</b>	10 A	Ventil chladicí kapaliny klimatizace, elektrické vodní čerpadlo č. 1, č. 2, elektronika kompresoru klimatizace
IEB3	<sup>3</sup> <b>IEB</b>	10 A	Multifunkční kontrolní konektor, jednotka IEB
IG3 6	<sup>6</sup> <b>IG3</b>	10 A	Motor chladicího ventilátoru, elektrické olejové čerpadlo vpředu (4WD)
MDPS2	<sup>2</sup>  1	10 A	Jednotka MDPS
IG3 2	<sup>2</sup> <b>IG3</b>	15 A	Přední invertor (4WD), VCU

## ŽÁROVKY SVĚTEL

Za účelem výměny většiny žárovek vám doporučujeme obrátit se na autorizovaného opravce HYUNDAI. Je obtížné vyměnit žárovku ve vozidle, protože z vozidla musí být demontovány další díly před tím, než se dostanete k žárovce. To zejména platí pro demontáž sestavy předních světlometů.

Demontáž/instalace těla světlometu může mít za následek poškození vozidla.



### VÝSTRAHA

- Než začnete pracovat na světlech, sešlápněte nožní brzdou, zařaďte polohu P (parkování), zatáhněte parkovací brzdou, přepněte tlačítko start/stop motoru do polohy OFF a odnesete klíček s sebou, když vystoupíte z vozidla, aby nedošlo k náhlému pohybu vozidla, a abyste zabránili případnému úrazu elektrickým proudem.
- Uvědomte si, že žárovky mohou být horké a hrozí popálení prstů.

### POZNÁMKA

Pro výměnu za přepálenou žárovku použijte žárovku se stejným příkonem. Jinak by mohlo dojít k přepálení pojistky nebo poškození elektroinstalace.

### POZNÁMKA

Abyste předešli poškození, nečistěte skla světlometů chemickými rozpouštědly nebo silnými čisticími prostředky.



### Informace – Desikant světlometu (je-li ve výbavě)

Toto vozidlo je vybaveno desikantem za účelem snížení zamlžení uvnitř světlometů z důvodu vlhkosti. Desikant je spotřební zboží a jeho výkonnost se může měnit podle doby použití a okolí. Pokud zamlžení uvnitř světlometu způsobené vlhkostí přetrvává dlouhou dobu, doporučujeme obrátit se na autorizovaného opravce HYUNDAI.



### Informace

V případě mytí vozidla po jízdě nebo při jízdě v noci za vlhkého počasí mohou světlomety a koncová světla vypadat zamlženě. Tento stav je způsobený rozdílem teplot uvnitř a vně světlometu a neznamená problém s vozidlem. Když se ve světlometu kondenzuje vlhkost, po jízdě s rozsvíceným světlem zmizí. Toto odstranitelné množství se může lišit v závislosti na velikosti světlometu, jeho poloze a okolních podmínkách. Pokud však vlhkost nezmizí, doporučujeme vám nechat vozidlo zkontrolovat u autorizovaného opravce HYUNDAI.

## **i** Informace

- Normálně fungující světlo může za účelem stabilizace elektrického řídicího systému chvíli blikat. Pokud však světlo po chvilkovém blikání zhasne nebo i nadále bliká, doporučujeme vám nechat systém zkontrolovat u autorizovaného opravce HYUNDAI.
- Obrysové světlo se nemusí rozsvítit po zapnutí spínače obrysových světel, ale spínač obrysových světel a světlometů se může zapnout, když je spínač světlometů zapnutý. To může být způsobeno poruchou sítě nebo elektrického řídicího systému vozidla. Pokud tato situace nastane, doporučujeme vám nechat systém zkontrolovat u autorizovaného opravce HYUNDAI.

## **i** Informace

Po nehodě nebo zpětné instalaci světlometů by mělo být provedeno seřízení světlometů.

## **i** Informace

Změna strany provozu (pro Evropu)

Distribuce světelného paprsku tlumených světel je asymetrická. Pokud jedete do země s opačnou stranou provozu, bude tato asymetrická část oslňovat protijedoucí řidiče. Aby nedocházelo k oslňování, EHS vyžaduje různá technická řešení (např. automatický systém změny, nálepku, nastavení sklonu dolů). Tyto čelní světlomety jsou zkonstruovány tak, aby protijedoucí řidiče neoslňovaly. Proto čelní světlomety nemusíte v zemi s opačnou stranou provozu měnit.

## Výměna žárovky světlometu, obrysového světla, směrového světla a světla pro jízdu ve dne (DRL)



- (1) Světlomet (dálkový/tlumený)
- (2) Obrysové světlo / Světla pro denní svícení
- (3) Směrové světlo
  - Typ A: Žárovka
  - Typ B: LED (je-li ve výbavě)
- (4) Skryté ozdobné světlo (je-li ve výbavě)

Pokud světlo LED nesvítí, doporučujeme vám nechat systém zkontrolovat u autorizovaného opravce HYUNDAI.

Světla LED nelze měnit jako jednotlivou jednotku, protože jde o integrovanou jednotku. Světla LED musí být vyměněna společně s jednotkou.

Světla LED musí kontrolovat nebo opravovat kvalifikovaný mechanik, neboť může dojít k poškození souvisejících částí vozidla.

### **Směrové světlo (žárovkový typ)**

1. Zatáhněte parkovací brzdu a odpojte záporný kabel od akumulátoru.
2. Demontujte spony krytu kola (pod předním nárazníkem):
3. Zatlačte ochranný kryt kola stranou a demontujte objímku žárovky jejím otáčením proti směru hodinových ručiček.
4. Žárovku z objímky demontujte zatlačením a otočením doleva, dokud výstupky na žárovce nejsou nad drážkami v objímce.  
Žárovku vytáhněte z objímky.
5. Novou žárovku instalujte zatlačením do objímky a otáčením doprava, dokud se nezajistí na svém místě.
6. Zatlačte objímku do těla světla a objímku otočte doprava.
7. Montáž ochranného krytu kola proveďte v opačném pořadí.



### **VÝSTRAHA**

- Při výměně žárovky používejte ochranu očí. Před manipulací nechte žárovku vychladnout.
- Vždy s nimi manipulujte opatrně a vyvarujte se poškrábání nebo odření. Pokud žárovky svítí, zabraňte jejich kontaktu s tekutinami.
- Nikdy se nedotýkejte skleněné části holou rukou. Zbytek oleje může způsobit přehřátí žárovky a prasknutí během svícení.
- Žárovka smí svítit pouze instalovaná ve směrovém světle.
- Pokud je žárovka poškozená anebo prasklá, okamžitě ji vyměňte a opatrně zlikvidujte.
- Výměna žárovky může způsobit poškození příslušných částí vozidla a také zranění. Pro výměnu směrového světla doporučujeme navštívit autorizovaného opravce HYUNDAI.

## Výměna bočního směrového světla



Pokud světlo LED (1) nesvítí, doporučujeme vám nechat systém zkontrolovat u autorizovaného opravce HYUNDAI.

Světla LED nelze měnit jako jednotlivou jednotku, protože jde o integrovanou jednotku. Světla LED musí být vyměněna společně s jednotkou.

Světla LED musí kontrolovat nebo opravovat kvalifikovaný mechanik, neboť může dojít k poškození souvisejících částí vozidla.

## Seřízení světlometů (pro Evropu)

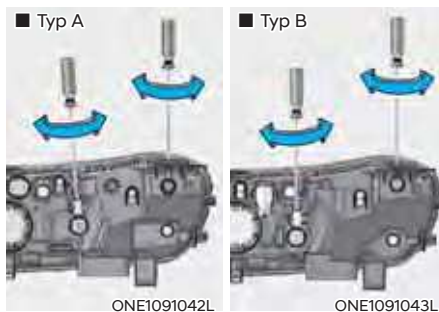

1. Nahustěte pneumatiky na předepsaný tlak a vyložte veškerý náklad z vozidla s výjimkou řidiče, náhradního kola a náradí.
2. Vozidlo by mělo stát na rovném povrchu.
3. Nakreslete vertikální čáry (vertikální čáry procházejí středy příslušných světlometů) a horizontální čáru (horizontální čára prochází středem světlometů) na projekční plochu.
4. Pokud je světlomet a akumulátor v normálním stavu, nastavte světlometry tak, aby nejjasnější část dopadala na horizontální a vertikální čáry.
5. Otáčením ovladače ve směru hodinových ručiček nebo proti směru hodinových ručiček zaměřte paprsek tlumených a dálkových světel doleva nebo doprava.  
Otáčením ovladače ve směru hodinových ručiček nebo proti směru hodinových ručiček zaměřte paprsek tlumených a dálkových světel nahoru nebo dolů.



## Záměrný bod



ONE1091044L

H1: Výška mezi středem žárovky světlometu a zemí (tlumená světla)

H2: Výška mezi středem žárovky světlometu a zemí (dálková světla)

W1: Vzdálenost mezi dvěma středy žárovek světlometů (tlumená světla)

W2: Vzdálenost mezi dvěma středy žárovek světlometů (dálková světla)

STAV VOZIDLA	TYP ŽÁROVKY	H1	H2	W1	W2
BEZ ŘIDIČE	STD (LED MFR)	505	505	1 282,6	1 282,6
	VOLIT. (LED PROJ.)	518,5	507,5	1 487,2	1 079,8
S ŘIDIČEM	STD (LED MFR)	495	495	1 282,6	1 282,6
	VOLIT. (LED PROJ.)	508,5	497,5	1 487,2	1 079,8

## Tlumená světla

■ Vzdálenost 10 m od projekční plochy (levostranné řízení)

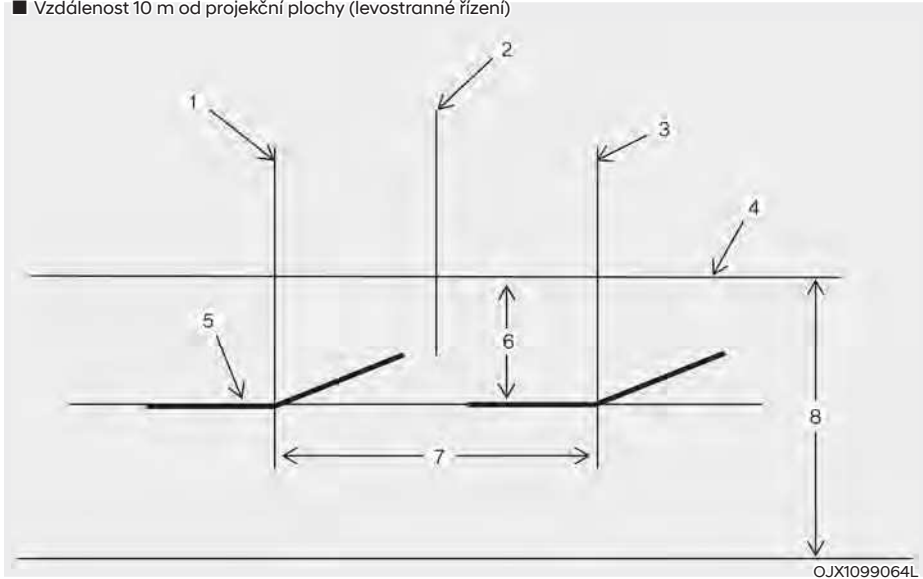

OJX1099064L

- [1]: Vertikální linie středu levé žárovky světlometu
- [2]: Osa vozidla
- [3]: Vertikální linie středu pravé žárovky světlometu
- [4]: Horizontální linie středu žárovky světlometu
- [5]: Linie ořezu
- [6]: 30
- [7]: W1 (tlumená světla)
- [8]: H1 (tlumená světla)
- [9]: Zem

1. Zapněte tlumená světla bez přítomnosti řidiče ve vozidle.
  2. Čára ořezu by měla být promítnuta na čáru ořezu jako na obrázku.
  3. Při nastavení tlumeného světla by mělo být vertikální nastavení provedeno po horizontálním nastavení.
  4. Pokud je ve výbavě zařízení pro nastavení sklonu světlometů, nastavte spínač zařízení pro nastavení sklonu světlometů do polohy „0“.
- \* Dálková světla jsou seřizována současně se seřízením tlumených světel.

■ Vzdálenost 10 m od projekční plochy (pravostranné řízení)

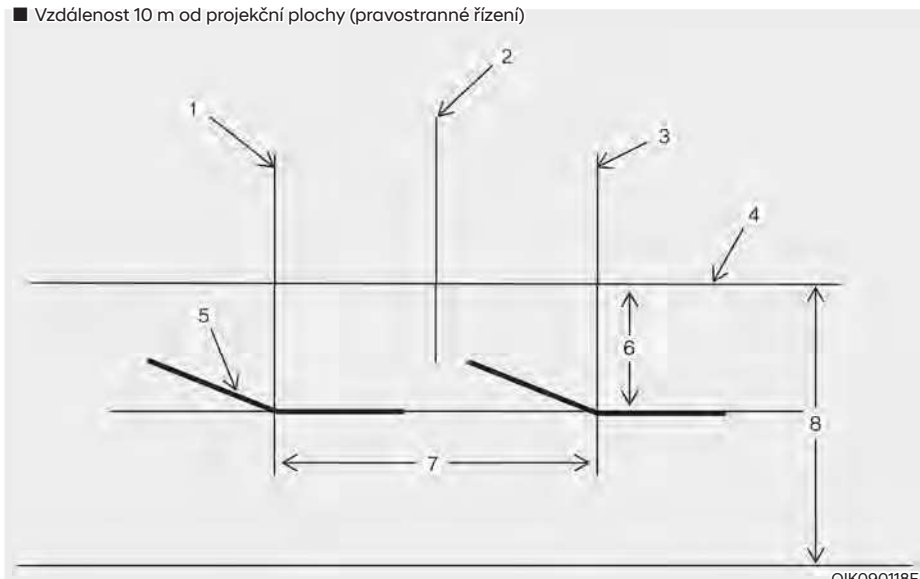

OIK090118E

- [1]: Vertikální linie středu levé žárovky světlometu
- [2]: Osa vozidla
- [3]: Vertikální linie středu pravé žárovky světlometu
- [4]: Horizontální linie středu žárovky světlometu
- [5]: Linie ořezu
- [6]: 30
- [7]: W1 (tlumená světla)
- [8]: H1 (tlumená světla)
- [9]: Zem

1. Zapněte tlumená světla bez přítomnosti řidiče ve vozidle.
  2. Čára ořezu by měla být promítnuta na čáru ořezu jako na obrázku.
  3. Při nastavení tlumeného světla by mělo být vertikální nastavení provedeno po horizontálním nastavení.
  4. Pokud je ve výbavě zařízení pro nastavení sklonu světlometů, nastavte spínač zařízení pro nastavení sklonu světlometů do polohy „0“.
- \* Dálková světla jsou seřizována současně se seřízením tlumených světel.

## Výměna žárovky v zadním sdruženém světle

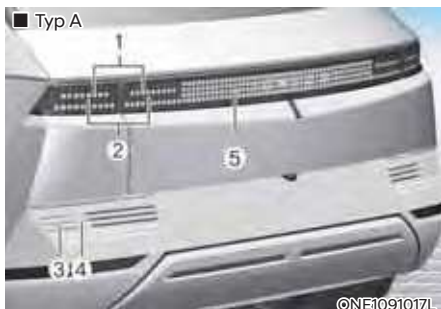

- (1) Brzdové světlo
- (2) Zadní světlo/brzdové světlo
- (3) Směrové světlo
- (4) Světlo zpětného světlometu
  - Typ A: Žárovka
  - Typ B: LED (je-li ve výbavě)
- (5) Zadní mlhové světlo

Pokud světlo LED nesvítí, doporučujeme vám nechat systém zkontrolovat u autorizovaného opravce HYUNDAI.

Světla LED nelze měnit jako jednotlivou jednotku, protože jde o integrovanou jednotku. Světla LED musí být vyměněna společně s jednotkou.

Světla LED musí kontrolovat nebo opravovat kvalifikovaný mechanik, neboť může dojít k poškození souvisejících částí vozidla.

## Směrové světlo, zpětný světlomet (typ žárovky)

1. Odpojte záporný kabel od akumulátoru.
2. Uvolněte příchytky pod nárazníkem a šrouby na obložení podběhu kola.
3. Vypačte obložení pod nárazníkem směrem k vozidlu.
4. Objímku z těla světla demontujte otočením doleva, dokud výstupky na objímce nejsou nad drážkami v těle světla.
5. Vytáhněte žárovku přímým tahem.
6. Do objímky vložte novou žárovku.
7. Namontujte sestavu světlometu zpět do karoserie vozidla.



## VÝSTRAHA

- Při výměně žárovky používejte ochranu očí. Před manipulací nechte žárovku vychladnout.
- Vždy s nimi manipulujte opatrně a vyvarujte se poškrábání nebo odření. Pokud žárovky svítí, zabraňte jejich kontaktu s tekutinami.
- Nikdy se nedotýkejte skleněné části holou rukou. Zbytek oleje může způsobit přehřátí žárovky a prasknutí během svícení.
- Žárovka smí svítit pouze instalovaná ve směrovém světle.
- Pokud je žárovka poškozená anebo prasklá, okamžitě ji vyměňte a opatrně zlikvidujte.
- Výměna žárovky může způsobit poškození příslušných částí vozidla a také zranění. Pro výměnu směrového světla doporučujeme navštívit autorizovaného opravce HYUNDAI.

## Výměna přídavného brzdového světla



©ONE1091019

Pokud světlo LED (1) nesvítí, doporučujeme vám nechat systém zkontrolovat u autorizovaného opravce HYUNDAI.

Světla LED nelze měnit jako jednotlivou jednotku, protože jde o integrovanou jednotku. Světla LED musí být vyměněna společně s jednotkou.

Světla LED musí kontrolovat nebo opravovat kvalifikovaný mechanik, neboť může dojít k poškození souvisejících částí vozidla.

## Výměna žárovky osvětlení registrační značky



©ONE1091020

Pokud světlo LED (1) nesvítí, doporučujeme vám nechat systém zkontrolovat u autorizovaného opravce HYUNDAI.

Světla LED nelze měnit jako jednotlivou jednotku, protože jde o integrovanou jednotku. Světla LED musí být vyměněna společně s jednotkou.

Světla LED musí kontrolovat nebo opravovat kvalifikovaný mechanik, neboť může dojít k poškození souvisejících částí vozidla.

## Výměna žárovky předního zavazadlového prostoru

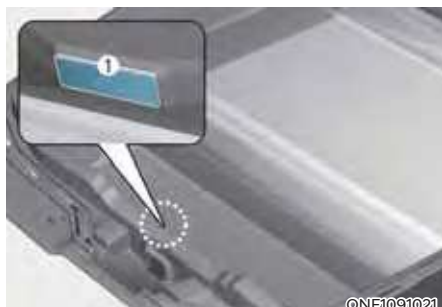

©NE1091021

Pokud světlo LED (1) nesvítí, doporučujeme vám nechat systém zkontrolovat u autorizovaného opravce HYUNDAI.

Světla LED nelze měnit jako jednotlivou jednotku, protože jde o integrovanou jednotku. Světla LED musí být vyměněna společně s jednotkou.

Světla LED musí kontrolovat nebo opravovat kvalifikovaný mechanik, neboť může dojít k poškození souvisejících částí vozidla.

## Výměna žárovky osvětlení interiéru



©NE1091022



©NE1091023



©NE1091024



Pokud světlo LED (1) nesvítí, doporučujeme vám nechat systém zkontrolovat u autorizovaného opravce HYUNDAI.

Světla LED nelze měnit jako jednotlivou jednotku, protože jde o integrovanou jednotku. Světla LED musí být vyměněna společně s jednotkou.

Světla LED musí kontrolovat nebo opravovat kvalifikovaný mechanik, neboť může dojít k poškození souvisejících částí vozidla.

## Osvětlení kosmetického zrcátka a osvětlení zavazadlového prostoru (žárovkový typ)



1. Zatáhněte parkovací brzdou a přepněte tlačítko start/stop motoru do polohy OFF.
2. Vypněte světla.
3. Použijte plochý šroubovák a opatrně vypačte prosvětlovací kryt z těla světla v interiéru.
4. Vytáhněte žárovku přímým tahem.
5. Do objímky vložte novou žárovku.
6. Nastavte výstupky prosvětlovacího krytu na drážky v těle světla v interiéru a zacvakněte prosvětlovací kryt na své místo.

### POZNÁMKA

**Buďte opatrní, abyste neznečistili nebo nepoškodili prosvětlovací kryt, západky nebo plastový kryt.**

## PÉČE O VZHLED VOZIDLA

### Péče o exteriér vozidla

#### POZNÁMKA

Jestliže parkujete své vozidlo v blízkosti vývěsního štítu z nerezové oceli nebo budovy se skleněnou fasádou, plastové díly exteriéru vozidla, jako je nárazník, spoiler, obložení, světlomety nebo vnější zpětné zrcátko, mohou být poškozeny slunečním zářením odraženým od vývěsního štítu nebo budovy. Abyste předešli poškození plastových dílů exteriéru vozidla, měli byste se vyhnout parkování v místech, kde může docházet k odražení světla, anebo používat krycí plachtu na vozidlo. (Vnější plastové díly použité na vašem vozidle se mohou lišit)

#### Obecná upozornění ohledně exteriéru

Je velmi důležité dodržovat instrukce na štítku, když používáte chemické čisticí prostředky nebo leštidla. Přečtěte si všechna varování a upozornění na štítku.

#### Údržba laku

##### Mytí

Abyste ochránili lak vašeho vozidla před korozi a poškozením, myjte vozidlo důkladně a často, minimálně jednou měsíčně, vlažnou nebo studenou vodou.

Po jízdě v terénu byste měli vaše vozidlo umýt po každé takové jízdě. Speciální pozornost věnujte odstranění usazené soli, nečistotám, blátu a dalším cizím materiálům. Ujistěte se, že otvory pro výtok vody v dolní části dveří a prahů jsou čisté a průchodné.

Hmyz, asphalt, míza ze stromů, ptačí trus, průmyslový spad a podobné usazeniny mohou poškodit lak vašeho vozidla, pokud nejsou odstraněny ihned odstraněny.

Dokonce ani okamžité umytí obyčejnou vodou nemusí odstranit všechny tyto nečistoty úplně. Lze použít jemné mýdlo, které je pro lakované povrchy bezpečné.

Po umytí vozidlo důkladně opláchněte vlažnou nebo studenou vodou.

Nedovolte, aby na laku mýdlo zaschlo.

#### Vysokotlaké mytí

- Při používání vysokotlakých myček udržujte od vozidla dostatečnou vzdálenost. Nedostatečný odstup nebo nadměrný tlak mohou způsobit poškození součástí vozidla nebo průnik vody.
- Nestříkejte přímo na kameru, snímače nebo jejich okolí vodu pod vysokým tlakem. Působení vody pod vysokým tlakem může způsobit, že zařízení nebude fungovat správně.
- Konec trysky nesměrujte na pryžové či plastové kryty nebo konektory, neboť by se mohly při zasažení vodou pod vysokým tlakem poškodit.



#### VÝSTRAHA

**Po umytí vozidla si brzdy před vyjetím na vozovku vyzkoušejte při pomalé jízdě, abyste zjistili, že voda nemá vliv na jejich funkci. Pokud je výkonnost brzd horší, vysušte brzdy lehkým přibrzděním při pomalé rychlosti.**



**POZNÁMKA**

- Nepoužívejte silné mýdlo, chemická rozpouštědla nebo horkou vodu a nemyjte vozidlo na přímém slunci, nebo když je karoserie vozidla horká.
- Buďte opatrní při mytí bočních oken vašeho vozidla.
- Zejména tlakovou vodou. Voda může proniknout okny a namočit interiér.
- Abyste předešli poškození plastových součástí, nečistěte je chemickými rozpouštědly nebo silnými čisticími prostředky.

**POZNÁMKA**

- Mytí vodou v motorovém prostoru včetně mytí vysokotlakou vodou může mít za následek poruchu elektrických obvodů v motorovém prostoru.
- Nikdy nedovolte, aby se voda nebo jiné kapaliny dostaly do kontaktu s elektrickými/elektronickými součástmi uvnitř vozidla, protože voda nebo jiné kapaliny mohou vniknout do motorového prostoru předním zavazadlový prostorem a poškodit elektrické/elektronické součásti.

**POZNÁMKA**

Vozidlo s matným lakem (je-li ve výbavě) Neměli byste používat automatické myčky, které používají rotující kartáče, neboť ty mohou poškodit povrch vašeho vozidla. Parní čištění, které myje povrch vozidla při vysoké teplotě, může způsobit přilnutí oleje a zanechání obtížně odstranitelných skvrn.

Při mytí vozidla používejte měkký hadřík (např. utěrku z mikrovlákna nebo houbu) a osušte je utěrkou z mikrovlákna. Když vozidlo myjete ručně, neměli byste používat čisticí prostředek aplikující vosk. Jestliže je povrch vozidla silně znečištěný (pískem, prachem, nečistotami), před mytím jej nejprve opláchněte vodou.

**Voskování**

Dobrá vrstva vosku je účinnou ochranou laku před nečistotami. Voskováním své vozidlo chráníte.

Vozidlo navoskujte, pokud voda již na laku nevytváří kapky.

Před voskováním vždy vozidlo umyjte a osušte. Používejte kvalitní tekutý nebo krémový vosk a dodržujte instrukce výrobce. Voskujte všechny kovové části, abyste je ochránili a uchovali jejich lesk.

Při odstraňování oleje, asfaltu a podobných materiálů čisticím prostředkem pro odstraňování skvrn se obvykle odstraní z laku i vosk. Tyto místa opět navoskujte, i když zbytek vozidla ještě není nutné voskovat.

### **POZNÁMKA**

- Pokud budete utírat prach nebo nečistoty z karoserie suchým hadrem, poškrábete lak.
- Na chromované nebo eloxované hliníkové díly nepoužívejte drátěnku, brusné čisticí prostředky nebo silná rozpouštědla, která obsahují vysoce alkalické nebo žíravé přísady. Výsledkem může být poškození ochranné vrstvy a změna barvy nebo poškození laku.

### **POZNÁMKA**

**Vozidlo s matným lakem (je-li ve výbavě)**

Nepoužívejte žádné prostředky pro ochranu laku, jako jsou čisticí prostředky, brusné čisticí prostředky a leštidla. Dojde-li k nanesení vosku, okamžitě vosk odstraňte odstraňovačem silikonu. Je-li na povrchu asfalt nebo znečištění asfaltem, vyčistěte jej odstraňovačem asfaltu. Dbejte však, abyste na lakované místo nevyvíjeli přílišný tlak.

### **Opravy poškození laku**

Hluboké rýhy nebo poškození kamínky na lakovaném povrchu musí být okamžitě opraveny. Obnažený kov rychle podléhá korozi a poškození pak může vyžadovat nákladnou opravu.

### **POZNÁMKA**

Pokud dojde k poškození vozidla a je nutné opravit nebo vyměnit kovový díl, ujistěte se, že karosárna aplikuje antikoroziční materiály na opravené nebo vyměněné díly.

### **POZNÁMKA**

**Vozidlo s matným lakem (je-li ve výbavě)**

U vozidel s matným lakem nelze opravit pouze poškozené místo a je zapotřebí oprava celého dílu. Je-li vozidlo poškozeno a vyžaduje lakování, doporučujeme vám nechat si provést údržbu a opravu vašeho vozidla u autorizovaného opravce HYUNDAI. Dbejte maximální opatrnosti, protože je po opravě obtížné obnovit stejnou kvalitu.

### **Údržba lesklého kovu**

- Pokud chcete odstranit asfalt a hmyz, použijte přípravek na odstraňování asfaltu. Nepoužívejte škrabku ani ostré předměty.
- Pokud chcete ochránit díly z lesklého kovu před korozi, použijte vosk nebo ochranný prostředek na chromované povrchy a rozleštěte je do vysokého lesku.
- Během zimy nebo v přímořských oblastech ošetřete díly z lesklého kovu silnější vrstvou vosku nebo ochranného prostředku. V případě nutnosti ošetřete díly nekorozivní vazelinou nebo jinou ochrannou směsí.

### Údržba podvozku

Korozivní materiály používané pro odstranění ledu a sněhu a snížení prašnosti se mohou usazovat na podvozku. Pokud nejsou tyto materiály odstraněny, urychlují korozi dílů podvozku, například rámu a podlahového panelu, i když jsou ošetřeny proti korozi.

Jednou měsíčně, po jízdě v terénu a na konci zimy důkladně opláchněte podvozek a podběhy kol vlažnou nebo studenou vodou. Těmto oblastem věnujte zvláštní pozornost, protože bláto a nečistoty zde nejsou tolik vidět. Horší je, když se nečistoty z vozovky znovu namočí, aniž by se odstranily. V dolních částech dveří, prahů a nosníků rámu jsou otvory pro výtok vody, které by neměly být ucpané nebo znečištěné; zachycená voda v těchto částech může způsobit korozi.



### VÝSTRAHA

**Po umytí vozidla si brzdy vyzkoušejte při pomalé jízdě, abyste zjistili, že voda nemá vliv na jejich funkci. Pokud je výkonnost brzd horší, vysušte brzdy lehkým přibrzděním při pomalé rychlosti.**

### Údržba hliníkových kol

Hliníková kola jsou opatřena průhledným ochranným lakem.

- Na hliníková kola nepoužívejte brusné čisticí prostředky, leštidla, rozpouštědla nebo drátěné kartáče.
- Čistěte kola, když jsou studená.
- Používejte pouze jemné mýdlo nebo neutrální čisticí prostředek a důkladně je opláchněte vodou. Kola také očistěte po jízdě po silnici ošetřené solí.
- Nemyjte kola v myčce s vysokorychlostními kartáči.
- Nepoužívejte žádné alkalické nebo kyselé čisticí prostředky.

### Ochrana proti korozi

#### Ochrana vašeho vozidla před korozi

Při výrobě svých vozidel nejvyšší kvality používáme nejmodernější a nejpokrokovější metody ochrany proti korozi. To je ovšem pouze jedna část komplexního boje proti korozi. Aby byla zachována dlouhodobá odolnost vozidla proti korozi, je nutná určitá spolupráce vlastníka vozidla.

#### Obecné příčiny koroze

Nejběžnější příčiny koroze jsou následující:

- Sůl používaná v zimě pro úpravu silnic, nečistoty a vlhkost, které se nahromadí na spodku vozidla.
- Odstranění laku nebo ochranných vrstev kamínky, štěrkem, oděrem nebo malými škrábanci a vrypy, které nechávají kov nechráněný proti korozi.

### Oblasti se zvýšeným výskytem korozivních vlivů

Pokud bydlíte v oblasti, kde je vaše vozidlo pravidelně vystaveno působení korozivních vlivů, nabývá antikorozi ochrana zvláštní důležitosti. Nejběžnější příčiny zvýšeného rizika koroze jsou oblasti s hojným používáním soli pro úpravu silnic, chemikálie pro snížení prašnosti, vzduch v přímořských oblastech a průmyslový spad.

### Vlhkost způsobuje korozi

Ve vlhkém prostředí je nejvyšší riziko výskytu koroze. Například koroze se značně urychluje v prostředí s vysokou vlhkostí, obzvláště při teplotách těsně nad bodem mrazu. V takovém prostředí udržuje kontakt korozivních látek s povrchem vozidla vlhkost, která se velmi pomalu odpařuje.

Korozivní je především bláto, protože pomalu vysychá a udržuje vlhkost v místě kontaktu s vozidlem. I když bláto vypadá jako suché, stále může udržovat vlhkost a podporovat korozi.

Rovněž vysoké teploty mohou korozi urychlovat obzvláště u komponentů, které nejsou dostatečně větrány. Ze všech těchto důvodů je velmi důležité udržovat vozidlo v čistotě bez nánosů bláta a jiných materiálů. To se týká nejen viditelných ploch, ale zejména spodku vozidla.

### Preventivní opatření proti korozi

Udržujte váš vůz v čistotě

Nejlepší způsob ochrany vozidla proti korozi je udržovat ho v čistotě bez nánosů korozivních materiálů. Obzvláště důležité je věnovat pozornost spodku vozidla.

- Pokud bydlíte v oblasti s vysokým výskytem korozivních látek – v přímořských oblastech, v místech s vysokým průmyslovým znečištěním, kyselými dešti nebo v místech, kde se silnice často ošetřují solí atd. – měli byste věnovat antikorozi ochraně zvýšenou péči. V zimě alespoň jednou měsíčně omyjte spodek vozidla hadicí a po skončení zimy spodek vozidla znovu důkladně opláchněte.
- Při čištění spodku vozidla věnujte zvláštní pozornost komponentům pod blatníky a na jiných místech, která jsou skrytá běžnému pohledu. Čištění proveďte důkladně; namočení nahromaděného bláta namísto jeho odstranění uspíší korozi namísto toho, aby jí zabránilo v postupu. K odstranění bláta a korozivních materiálů se velmi dobře hodí tlaková voda nebo tlaková pára.
- Při čištění spodních částí dveří a nosných komponentů rámu nechávejte odtokové otvory otevřené, aby vlhkost mohla unikat a nebyla uzavřena uvnitř, což by opět urychlovalo korozi.

### *Udržujte garáž suchou*

Neparkujte vozidlo ve vlhké, nedostatečně větrané garáži. Takové prostředí je velmi příznivé pro vznik koroze. To platí obzvláště v případech, kdy vozidlo myjete v garáži nebo do garáže zajedete s mokřým vozidlem nebo vozidlem pokrytým sněhem, blátem nebo ledem. Dokonce i vyhřívaná garáž může urychlovat korozi, pokud není dobře větraná, aby se vlhkost mohla rozptýlit.

### *Udržujte vrchní lak v dobrém stavu*

Jakékoli drobné porušení vrchního laku vždy co nejdříve ošetřete opravným lakem, abyste snížili riziko vzniku koroze. Pokud je obnažen holý plech, doporučuje se svěřit opravu odborníkům.

Ptačí trus je vysoce korozivní a může poškodit lakované povrchy během několika hodin. Ptačí trus vždy odstraňte co nejdříve.

## **Péče o interiér vozidla**

### ***Obecné pokyny týkající se interiéru***

Komponenty interiéru nesmí přijít do kontaktu s leptavými roztoky, jako jsou parfémy a kosmetické oleje. Mohlo by dojít k jejich poškození nebo změně barvy. Jestliže dojde k jejich kontaktu s přístrojovou deskou, ihned je setřete. Správné čištění vinylu, viz uvedené instrukce.

### **POZNÁMKA**

- **Nikdy nedovolte, aby voda nebo jiné kapaliny přišly do kontaktu s elektrickými/elektronickými součástmi uvnitř vozidla, jelikož tím může dojít k jejich poškození.**
- **Když čistíte kožené produkty (volant, sedadla atd.), použijte neutrální čisticí prostředky nebo roztoky s nízkým obsahem alkoholu. Pokud použijete roztok s vysokým obsahem alkoholu nebo kyselý/alkalický čisticí prostředky, barva kůže může vyblednout nebo se může povrch odloupnout.**

### ***Čištění čalounění a obložení interiéru***

#### **Vinyl (je-li ve výbavě)**

Prach a volné nečistoty odstraňte z vinylu smetáčkem nebo vysavačem. Povrch vinylu čistěte čisticím prostředkem na vinyl.

#### **Látka (je-li ve výbavě)**

Prach a volné nečistoty odstraňte z tkaniny smetáčkem nebo vysavačem. Čistěte jemným mýdlovým roztokem určeným pro čalounění nebo koberce. Čerstvé skvrny odstraňte ihned prostředkem na odstraňování skvrn. Pokud nebudete čerstvým skvrnám věnovat okamžitou pozornost, na tkanině může zůstat flek a může dojít ke změně barvy. Pokud není materiál správně udržován, také se může snížit jeho odolnost proti ohni.

## POZNÁMKA

**Používání jiných než doporučených čisticích prostředků a postupů může ovlivnit vzhled a odolnost tkanin proti ohni.**

### Kůže (je-li ve výbavě)

- Vlastnosti kožených sedadel
  - Kožená sedadla jsou vyrobena ze svrchní kůže zvířat, která prochází před výrobou sedadel speciálním zpracováním. Jelikož jde o přírodní produkt, každá její část se liší v tloušťce nebo hustotě.
  - Kůže se může zvrásnit, což je přirozeným důsledkem jejího natahování a smršťování v závislosti na teplotě a vlhkosti.
  - Sedadlo je vyrobeno z pružné látky, která zvyšuje pohodlí.
  - Součástí, které jsou v kontaktu s tělem, jsou vytvarované a boční opěrná část je vysoká, což přináší jízdní komfort a stabilitu.
  - Zvrásnění, které se na kůži může objevit, je přirozeným důsledkem jejího používání. Nejde o závadu.

## POZNÁMKA

- **Zvrásnění nebo oděrky, které se na kůži přirozeně objevují v průběhu času, nejsou kryty zárukou.**
- **Pásky s kovovými prvky, zipy nebo klíče v zadních kapsách mohou poškodit látku na sedadlech.**
- **Dejte pozor, ať se sedadla nenamočí. Může dojít ke změně vzhledu přírodní kůže.**
- **Džíny nebo oděvy, které procházejí bělením, mohou kontaminovat povrch sedadel.**

- Péče o kožená sedadla
  - Pravidelně sedadla luxujte a odstraňte prach a písek ze sedadel. Zabráníte tím oděrkám a poškozování kůže a uchováte vysokou její kvalitu.
  - Sedadla z přírodní kůže často čistěte suchou, jemnou látkou.
  - Vhodný prostředek na ochranu kůže může zabránit odírání kůže a pomoci uchovat barvu. Při používání prostředku na ochranu kůže si nezapomeňte přečíst pokyny a probrat jeho použití s odborníkem.
  - Kůže ve světlé barvě (béžová, krémově béžová) se snadno ušpiní a skvrny jsou viditelné. Pravidelně sedadla čistěte.
  - Neotírejte kůži vlhkou látkou. Může dojít k popraskání povrchu.
- Čištění kožených sedadel
  - Ihned odstraňte všechny nečistoty. Pokyny pro odstraňování nečistot naleznete níže.
  - Kosmetické produkty (krémy na opakování, kosmetické podklady atd.)  
Naneste čisticí prostředek na hadřík a očistěte znečištěné místo. Setřete krém vlhkou látkou a odstraňte vodu suchou látkou.
  - Nápoje (káva, nealko atd.)  
Naneste malé množství neutrálního čisticího prostředku a otírejte, dokud znečištění neodstraníte.
  - Olej  
Ihned odstraňte olej savým hadříkem a očistěte pomocí odstraňovače skvrn, určeného pouze pro přírodní kůži.
  - Žvýkačka  
Zmrazte žvýkačku ledem a postupně ji odstraňte.

### **Čištění bezpečnostního pásu**

Bezpečnostní pásy čistěte jemným mýdlovým roztokem doporučeným pro čalounění nebo koberce. Dodržujte instrukce přiložené k mýdлу. Nebělte nebo znovu neobarvujte bezpečnostní pásy, protože by mohlo dojít k jejich zeslabení.

### **Čištění vnitřní strany oken**

Pokud jsou vnitřní skleněné povrchy oken ve vozidle zamížené (tj. pokryté mastným filmem), měly by být vyčištěny čisticím prostředkem na sklo. Postupujte podle instrukcí na nádobce čisticího prostředku na sklo.

### **POZNÁMKA**

**Neškrábejte vnitřní část zadního okna. Mohlo by dojít k poškození mřížky vyhřívání zadního okna.**





# Rejstřík

---

<b>A</b>	
Adaptivní tempomat (SCC) .....	7-80
Činnost adaptivního tempomatu .....	7-85
Nastavení adaptivního tempomatu .....	7-81
Porucha a omezení funkce adaptivního tempomatu .....	7-92
Zobrazení a ovládání adaptivního tempomatu .....	7-86
Adaptivní tempomat na bázi navigace (NSCC) .....	7-98
Činnost adaptivního tempomatu na bázi navigace .....	7-99
Nastavení adaptivního tempomatu na bázi navigace .....	7-98
Omezení funkce adaptivního tempomatu na bázi navigace .....	7-101
Airbag – přídatný zádržný systém .....	3-52
Co se stane po rozvinutí airbagů .....	3-63
Další bezpečnostní pokyny .....	3-70
Jak systém airbagů funguje? .....	3-60
Kde jsou airbagy? .....	3-55
Péče o systém SRS .....	3-69
Varovné štítky airbagu .....	3-70
Proč se při srážce můj airbag nerozvinul? .....	3-64
Aktivní vzduchová klapka .....	6-53
Porucha .....	6-53
Akumulátor (12 V) .....	9-19
Nabíjení akumulátoru .....	9-20
Nejlepší servis akumulátoru .....	9-20
Opětovná nastavení součástí vozidla .....	9-21
Štítek s údaji o kapacitě akumulátoru .....	9-20
Alarm .....	5-22
Asistenční systém dálkových světel (HBA) .....	5-69
Činnost asistenčního systému dálkových světel .....	5-70
Nastavení asistenčního systému dálkových světel .....	5-69
Porucha a omezení funkce asistenčního systému dálkových světel .....	5-70
Asistenční systém pro prevenci srážky vpředu (FCA) .....	7-2
Činnost asistenčního systému pro prevenci srážky vpředu .....	7-8
Nastavení asistenčního systému pro prevenci srážky vpředu .....	7-5
Porucha a omezení funkce asistenčního systému pro prevenci srážky vpředu .....	7-17

Asistent prevence kolize při parkování (couvání) (PCA).....	7-149
Činnost asistenta prevence kolize při parkování (couvání).....	7-151
Nastavení asistenta prevence kolize při parkování (couvání).....	7-149
Porucha a omezení funkce asistenta prevence kolize při parkování (couvání).....	7-152
Asistent prevence kolize s vozidly v příčném směru při couvání (RCCA).....	7-130
Činnost asistenta prevence kolize s vozidly v příčném směru při couvání...	7-132
Nastavení asistenta prevence kolize s vozidly v příčném směru při couvání.....	7-131
Porucha a omezení asistenta prevence kolize s vozidly v příčném směru při couvání.....	7-136
Asistent prevence kolize v mrtvém úhlu (BCA).....	7-32
Činnost systému bezpečnosti v mrtvém úhlu.....	7-36
Nastavení asistenta prevence kolize v mrtvém úhlu .....	7-34
Porucha a omezení asistenta prevence kolize v mrtvém úhlu.....	7-41
Asistent pro bezpečné opuštění vozidla (SEA) .....	7-52
Činnost asistenta pro bezpečné opuštění vozidla.....	7-54
Nastavení asistenta pro bezpečné opuštění vozidla .....	7-53
Porucha a omezení asistenta pro bezpečné opuštění vozidla.....	7-56
Asistent pro jízdu na dálnici (HDA).....	7-109
Činnost asistenta pro jízdu na dálnici.....	7-111
Nastavení asistenta pro jízdu na dálnici .....	7-110
Porucha a omezení funkce asistenta pro jízdu na dálnici.....	7-119
Automatická klimatizace .....	5-75
Klimatizace .....	5-76
Ovládání systému.....	5-87
Režim automatického ovládání teploty.....	5-76
Režim manuálního ovládání teploty.....	5-78
Údržba systému.....	5-88

## B

Bezpečnostní opatření týkající se elektrického vozidla.....	1-64
Jiná opatření týkající se elektrického vozidla .....	1-65
Odpojovací vypínač vysokého napětí .....	1-66
Pokud dojde k nehodě .....	1-64

Bezpečnostní pásy .....	3-32
Dodatečné pokyny pro bezpečné používání bezpečnostních pásů .....	3-39
Péče o bezpečnostní pásy .....	3-41
Pravidla pro bezpečné používání bezpečnostních pásů .....	3-32
Varovná kontrolka bezpečnostních pásů .....	3-33
Zádržný systém bezpečnostních pásů .....	3-35
Brzdová kapalina .....	9-13
Kontrola výšky hladiny brzdové kapaliny .....	9-13
Brzdový systém .....	6-26
Asistent rozjezdu do kopce (HAC) .....	6-41
Elektronická parkovací brzda (EPB).....	6-27
Elektronický stabilizační systém (ESC) .....	6-37
Funkce Auto Hold .....	6-32
Indikátor opotřebení kotoučových brzd .....	6-27
Multikolizní brzda (MCB) .....	6-42
Posilovač brzd .....	6-26
Protiblokovací systém brzd (ABS).....	6-35
Řízení stability vozidla (VSM) .....	6-40
Signalizace nouzového brzdění (ESS) .....	6-42
Správné návyky při brzdění .....	6-43

## C

Celoevropský systém eCall.....	8-26
Celoevropský systém eCall .....	8-29
Informace o zpracování dat.....	8-28
Certifikační štítek vozidla.....	2-15

## Č

Číslo motoru .....	2-16
--------------------	------

## D

Dálkový inteligentní parkovací asistent (RSPA) .....	7-157
Činnost dálkového inteligentního parkovacího asistenta.....	7-159
Nastavení dálkového inteligentního parkovacího asistenta .....	7-158
Porucha a omezení funkce dálkového inteligentního parkovacího asistenta .....	7-177
Přední radar .....	7-182
Zadní rohový radar.....	7-187

Další funkce klimatizace.....	5-93
Automatické funkce využívající nastavení klimatizace (pro sedadlo řidiče) .....	5-95
Automatické odvlhčování .....	5-94
Recirkulace vzduchu při použití kapaliny do ostřikovače .....	5-95
Systém automatického odmlžování.....	5-93
Dětský zádržný systém (CRS).....	3-42
Instalace dětského zádržného systému (CRS).....	3-45
Naše doporučení: Děti na sedadle ve střední poloze.....	3-42
Výběr dětského zádržného systému (CRS).....	3-43
Displej LCD .....	4-29
Ovládání displeje LCD.....	4-29
Režimy zobrazení.....	4-29
Doporučená maziva a objemy .....	2-14
Dostupná hmotnost nákladu předního zavazadlového prostoru .....	2-13
Důležitá bezpečnostní opatření .....	3-2
Dodržujte rychlost .....	3-2
Nebezpečí týkající se airbagů .....	3-2
Rozptylování řidiče .....	3-2
Udržujte vozidlo v bezpečném stavu .....	3-2
Vždy připoutejte všechny děti .....	3-2
Vždy se připoutejte .....	3-2

## E

Elektrické vozidlo.....	1-6
Elektrické vozidlo .....	1-6
Charakteristiky elektrických vozidel.....	1-6
Informace o akumulátoru .....	1-6

## H

Hlavní komponenty elektrického vozidla.....	1-7
Hlavní komponenty elektrického vozidla .....	1-7
Systém ohříváče vysokonapěťového akumulátoru .....	1-8
Vysokonapěťový akumulátor (lithium-iontový) .....	1-7
Hmotnost vozidla.....	6-71
Přetížení.....	6-71
Hmotnost vozidla a objem zavazadlového prostoru.....	2-13

**CH**

Chladicí kapalina .....9-15

**I**

Identifikační číslo vozidla (VIN) .....2-15

Integrovaný paměťový systém .....5-23

- Funkce snadného přístupu .....5-25
- Resetování systému .....5-24
- Ukládání poloh do paměti .....5-23
- Vyvolání poloh z paměti .....5-24

Integrovaný systém řízení režimu jízdy (2WD) .....6-48

- Jízdní režim .....6-48

Integrovaný systém řízení režimu jízdy (4WD) .....6-50

- Charakteristiky jízdních režimů .....6-52
- Jízdní režim .....6-50

**J**

Jízda s elektrickým vozidlem .....1-51

- Dojezdová vzdálenost .....1-52
- Hlášení na displeji LCD .....1-58
- Jak nastartovat vozidlo .....1-51
- Jak zastavit vozidlo .....1-51
- Jízda ECO .....1-54
- Spotřeba elektrické energie .....1-54
- Systém virtuálního zvuku motoru .....1-52
- Tipy pro zvýšení dojezdové vzdálenosti .....1-53
- Ukazatel spotřeby/nabití .....1-55
- Ukazatel stavu nabití pro vysokonapěťový akumulátor .....1-55
- Varovné kontrolky a kontrolky (týkající se elektrického vozidla) .....1-56

Jízda v zimě .....6-58

- Jízda na sněhu nebo ledu .....6-58
- Zimní opatření .....6-61

**K**

Kabinový vzduchový filtr .....9-15

- Kontrola filtru .....9-15
- Výměna filtru .....9-15

Kapalina do ostřikovačů .....	9-14
Kontrola výšky hladiny kapaliny do ostřikovačů.....	9-14
Kapalina redukční převodovky.....	9-14
Když dojde k defektu pneumatiky (a máte soupravu na opravu pneumatiky) .....	8-12
Postup úpravy tlaku vzduchu v pneumatikách.....	8-18
Používání soupravy na opravu pneumatiky v případě defektu .....	8-15
Poznámky ke správnému používání soupravy na opravu pneumatiky.....	8-13, 8-19
Součásti soupravy na opravu pneumatiky.....	8-14
Úvod.....	8-12
Když nelze vozidlo nastartovat.....	8-3
Ověření stavu nabití EV akumulátoru na ukazateli.....	8-3
Klimatizace .....	2-13
Kontrolka nabíjení elektrického vozidla.....	1-24
Stav nabíjení.....	1-24

## M

Motorový prostor .....	2-9, 9-3
Multimediální systém .....	5-109
Anténa .....	5-109
Bezdrátová technologie Bluetooth® .....	5-111
Dálkové ovládání na volantu.....	5-109
Multimediální systém.....	5-110
Rozpoznávání hlasu .....	5-111
Vstup USB .....	5-109

## N

Nabíjení elektrického vozidla .....	1-27
Nabíjení přenosnou nabíječkou.....	1-38
Nabíjení stejnosměrným proudem .....	1-35
Nabíjení střídavým proudem.....	1-32
Nouzové odemknutí víčka nabíjení.....	1-32
Opatření k nabíjení.....	1-28
Postup kontroly symbolu na štítku nabíjení.....	1-29
Štítek elektrického nabíjení.....	1-30
Tabulka symbolů na štítku elektrického nabíjení.....	1-31
Víčko nabíjení .....	1-27
Nabíjení elektrického vozidla (náhlé zastavení nabíjení).....	1-50
Postup v případě náhlého zastavení nabíjení .....	1-50

Naplánované nabíjení .....	1-26
Naplánované nabíjení.....	1-26
Nastavení vozidla (multimediální systém) .....	4-34
Nastavení vašeho vozidla .....	4-34
Nouzové prostředky.....	8-24
Hasicí přístroj.....	8-24
Lékárnička .....	8-24
Manometr .....	8-24
Výstražný trojúhelník .....	8-24

**O**

Odmrazení a odmlžení čelního okna .....	5-90
Odmlžení vnitřní strany čelního okna.....	5-90
Odmrazení vnější strany čelního okna .....	5-91
Odmrazování zadního okna.....	5-92
Proces odmlžení .....	5-91
Okna.....	5-35
Elektricky ovládaná okna.....	5-37
Osvětlení.....	5-61
Osvětlení interiéru.....	5-65
Vnější osvětlení.....	5-61

**P**

Paměť polohy sedadel.....	5-26
Ukládání poloh do paměti .....	5-26
Vyvolání poloh z paměti.....	5-26
Panoramatická střecha .....	5-40
Resetování panoramatické střechy.....	5-42
Péče o vzhled vozidla .....	9-54
Péče o exteriér .....	9-54
Péče o interiér.....	9-59
Plánovaná údržba.....	9-7
Normální plán údržby – pro Evropu .....	9-8
Údržba při provozování za ztížených podmínek – pro Evropu .....	9-10



Pneumatiky a kola.....	2-12, 9-22
Doporučené tlaky vzduchu ve studených pneumatikách .....	9-22
Geometrie a vyvážení kol.....	9-25
Kontrola tlaku vzduchu v pneumatikách.....	9-23
Označení na boku pneumatiky .....	9-26
Péče o pneumatiky .....	9-22
Přilnavost pneumatik.....	9-26
Sportovní pneumatiky .....	9-29
Údržba pneumatik .....	9-26
Výměna kol .....	9-26
Výměna pneumatik .....	9-25
Záměna kol.....	9-24
Pojistky .....	9-30
Popis pojistkového/reléového panelu.....	9-33
Výměna pojistky v motorovém prostoru.....	9-32
Výměna pojistky v přístrojové desce .....	9-31
Povolená zátěž a rychlost pneumatik.....	2-13
Prohlášení o shodě .....	2-17
Průhledový displej s rozšířenou realitou.....	5-58
Informace na průhledovém displeji.....	5-59
Nastavení průhledového displeje .....	5-58
Opatření při používání průhledového displeje .....	5-60
Prvky v interiéru .....	5-98
Bezdrátové nabíjení chytrého telefonu.....	5-102
Bezpečnostní síť zavazadlového prostoru.....	5-107
Boční panel sdruženého přístroje .....	5-104
Držák nápojů .....	5-98
Elektrická zásuvka .....	5-100
Háček na šaty .....	5-105
Hodiny.....	5-105
Napájení z vozidla (V2L).....	5-104
Síť na zavazadla (držák).....	5-107
Sluneční clona .....	5-99
Sluneční clony zadních bočních oken.....	5-106
Ukotvení rohožek.....	5-105
Zdířka USB s funkcí nabíjení.....	5-101
Před jízdou .....	6-3
Před nastartováním .....	6-3
Před nástupem do vozidla .....	6-3

Přední stěrače.....	5-72
Přední zavazadlový prostor.....	5-47
Elektrické dveře zavazadlového prostoru .....	5-48
Chytré dveře zavazadlového prostoru .....	5-54
Otevírání předního zavazadlového prostoru .....	5-47
Zavírání předního zavazadlového prostoru.....	5-47
Přehled exteriéru (I).....	2-2
Přehled exteriéru (II).....	2-3
Přehled interiéru (I).....	2-4
Přehled interiéru (II).....	2-5
Přehled přístrojové desky (I) .....	2-6
Přehled přístrojové desky (II).....	2-7
Přehled přístrojové desky (III).....	2-8
Příkony žárovek .....	2-11
Přístup do vozidla .....	5-4
Chytrý klíček.....	5-4
Systém imobilizéru .....	5-11

## R

Redukční převodovka .....	6-9
Hlášení na displeji LCD (sdruženém přístroji) .....	6-13
Ovládání redukční převodovky .....	6-9
Správné jízdní návyky .....	6-15
Režim EV.....	1-9
Informace o energii .....	1-10
Informace o solární střeše .....	1-10
Nabíjecí stanice v okolí.....	1-18
Nabíjení a klimatizace.....	1-12
Napájení z vozidla (V2L).....	1-13
Nastavení EV .....	1-19
Obrazovka režimu EV.....	1-9
Příští odjezd.....	1-11
Rozměry.....	2-10

**S**

Sdružený přístroj.....	4-4
Hlášení na displeji LCD .....	4-19
Indikátor řazení redukční převodovky .....	4-9
Ovládání sdruženého přístroje.....	4-5
Ukazatel spotřeby/nabití.....	4-6
Ukazatel stavu nabití pro vysokonapěťový akumulátor.....	4-6
Ukazatele a měřicí přístroje .....	4-5
Varovné kontrolky a kontrolky.....	4-9
Sedadla.....	3-3
Bezpečnostní opatření .....	3-6
Opěrky hlavy.....	3-20
Pokročilé upozornění na cestující na zadním sedadle (ROA).....	3-29
Přední sedadla .....	3-7
Ventilování sedadel .....	3-27
Vyhřívání sedadel.....	3-24
Zadní sedadla .....	3-16
Solární střecha .....	5-43
Ovládání solární střechy.....	5-43
Porucha solární střechy .....	5-45
Speciální jízdní podmínky .....	6-54
Jízda po dálnici.....	6-56
Jízda v dešti .....	6-55
Jízda v noci.....	6-55
Jízda v zaplavených oblastech .....	6-56
Nebezpečné jízdní podmínky.....	6-54
Plynulé projíždění zatáček .....	6-55
Rozhoupání vozidla.....	6-54
Snížení rizika převrácení.....	6-57
Startování z cizího zdroje (12V akumulátor).....	8-4
Stěrače a ostřikovače .....	5-72
Přední ostřikovače.....	5-74
Stírátko stěračů.....	9-16
Kontrola stírátek .....	9-16
Výměna stírátek .....	9-16

Systém chytré rekuperace .....	6-19
Aktivace systému chytré rekuperace.....	6-19
Nastavení systému chytré rekuperace .....	6-19
Obnovení funkce systému chytré rekuperace .....	6-21
Omezení systému .....	6-23
Porucha systému.....	6-23
Připravenost k použití .....	6-20
Snímač pro rozpoznávání vzdálenosti mezi vozidly (přední radar).....	6-22
Systém chytré rekuperace bude dočasně deaktivován, když: .....	6-21
Způsob použití.....	6-21
Systém inteligentního omezovače rychlosti (ISLA) .....	7-62
Činnost systému inteligentního omezovače rychlosti .....	7-63
Nastavení systému inteligentního omezovače rychlosti .....	7-62
Porucha a omezení funkce systému inteligentního omezovače rychlosti .....	7-65
Systém kontroly pozornosti řidiče (DAW) .....	7-68
Činnost systému kontroly pozornosti řidiče (DAW).....	7-69
Nastavení systému kontroly pozornosti řidiče (DAW) .....	7-68
Porucha a omezení funkce systému kontroly pozornosti řidiče (DAW).....	7-71
Systém manuálního omezovače rychlosti (MSLA).....	7-59
Činnost systému manuálního omezovače rychlosti .....	7-59
Systém monitorování mrtvého úhlu (BVM).....	7-74
Činnost systému monitorování mrtvého úhlu .....	7-74
Nastavení systému monitorování mrtvého úhlu.....	7-74
Porucha systému monitorování mrtvého úhlu.....	7-75
Systém monitorování okolí vozu (SVM) .....	7-124
Činnost systému monitorování okolí vozu.....	7-127
Nastavení systému monitorování okolí vozu .....	7-125
Porucha a omezení funkce systému monitorování okolí vozu.....	7-129
Systém monitorování tlaku vzduchu v pneumatikách (TPMS).....	8-7
Kontrola tlaku vzduchu v pneumatikách.....	8-7
Kontrolka poruchy systému TPMS (systém monitorování tlaku vzduchu v pneumatikách) .....	8-10
Poloha pneumatiky s nízkým tlakem vzduchu a kontrolka tlaku vzduchu v pneumatikách .....	8-9
Systém monitorování tlaku vzduchu v pneumatikách .....	8-8
Varovná kontrolka nízkého tlaku vzduchu v pneumatikách .....	8-9
Výměna pneumatiky se systémem TPMS.....	8-10

System pro řízení v jízdním pruhu (LFA).....	7-105
Činnost systému pro řízení v jízdním pruhu .....	7-106
Nastavení systému pro řízení v jízdním pruhu.....	7-105
Porucha a omezení funkce systému pro řízení v jízdním pruhu .....	7-108
System pro udržení v jízdním pruhu (LKA) .....	7-26
Činnost systému pro udržení v jízdním pruhu .....	7-28
Nastavení systému pro udržení v jízdním pruhu.....	7-26
Porucha a omezení funkce systému pro udržení v jízdním pruhu .....	7-30
System regenerativního brzdění .....	6-16
i-Pedal .....	6-18
Ovládání jediným pedálem .....	6-17

## Š

Štítek kompresoru klimatizace .....	2-17
Štítek s údaji o pneumatikách a tlaku vzduchu.....	2-16

## T

Tažení.....	8-20
Demontovatelné vlečné oko.....	8-21
Nouzové tažení.....	8-22
Odtahová služba.....	8-20
Tažení přívěsu .....	6-62
Jízda s přívěsem .....	6-67
Když se rozhodnete táhnout přívěs .....	6-63
Tažné zařízení .....	6-66
Údržba při tažení přívěsu .....	6-70
Technické údaje elektrického vozidla.....	2-10
Tempomat (CC) .....	7-76
Ovládání tempomatu .....	7-76
Tlačítko start/stop motoru.....	6-4
Vzdálené startování .....	6-8
Polohy tlačítka start/stop motoru .....	6-5
Startování vozidla.....	6-6
Vypnutí vozidla .....	6-7
Typy nabíjení elektrického vozidla.....	1-22
Informace o času nabíjení .....	1-22
Informace o nabíjení .....	1-22
Typy nabíjení.....	1-23

**U**

Údržba.....	9-4
Bezpečnostní pokyny pro údržbu prováděnou vlastníkem .....	9-4
Odpovědnost vlastníka .....	9-4
Údržba prováděná majitelem.....	9-5
Plán údržby prováděné majitelem.....	9-6
Úložný prostor .....	5-96
Schránka před spolujezdcem.....	5-97
Úložný prostor ve středové konzole.....	5-96

**V**

V případě nouze během jízdy .....	8-2
Pokud vozidlo zhasne na křižovatce nebo přejezdu .....	8-2
Pokud vozidlo zhasne za jízdy .....	8-2
V případě defektu pneumatiky za jízdy .....	8-3
Varování pro bezpečné opuštění vozidla (SEW) .....	7-46
Činnost varování pro bezpečné opuštění vozidla.....	7-48
Nastavení varování pro bezpečné opuštění vozidla .....	7-47
Porucha a omezení funkce varování pro bezpečné opuštění vozidla.....	7-49
Varování vzdálenosti při parkování (couvání) (PDW) .....	7-141
Činnost varování vzdálenosti při parkování (couvání) .....	7-141
Nastavení varování vzdálenosti při parkování (couvání).....	7-141
Porucha a omezení funkce varování vzdálenosti při parkování (couvání) ...	7-142
Varování vzdálenosti při parkování (jízda vpřed/couvání) (PDW) .....	7-144
Činnost varování vzdálenosti při parkování (jízda vpřed/couvání) .....	7-145
Nastavení varování vzdálenosti při parkování (jízda vpřed/couvání).....	7-144
Porucha a omezení funkce varování vzdálenosti při parkování (jízda vpřed/couvání) .....	7-147
Víčko nabíjení.....	5-57
Volant.....	5-27
Elektrický posilovač řízení (EPS).....	5-27
Houkačka.....	5-28
Sklon volantu / teleskopický sloupek řízení.....	5-28
Vyhřívání volantu .....	5-29
Výbava exteriéru.....	5-46
Kapota .....	5-46
Výstražná světla.....	8-2
Vysvětlení položek plánované údržby .....	9-11

## Z

Zamknutí nabíjecího konektoru.....	1-25
Zamknutí nabíjecího kabelu.....	1-25
Zámky dveří.....	5-13
Bezpečnostní uzamknutí .....	5-19
Dětské bezpečnostní pojistky zadních dveří .....	5-20
Elektronická dětská bezpečnostní pojistka.....	5-20
Funkce automatického zamknutí/odemknutí dveří .....	5-19
Odemknutí zámků dveří zvenku (elektrický typ).....	5-13
Odemknutí zámků dveří zvenku (manuální typ).....	5-13
Zamknutí zámků dveří zvenku (elektrický typ).....	5-15
Zamknutí zámků dveří zvenku (manuální typ) .....	5-15
Zamknutí/odemknutí zámků dveří zevnitř vozidla .....	5-17
Zpětná kamera (RVM).....	7-121
Činnost zpětné kamery .....	7-122
Nastavení zpětné kamery .....	7-121
Porucha a omezení funkce zpětné kamery .....	7-123
Zrcátka .....	5-30
Pomocník pro parkování směrem vzad .....	5-33
Vnější zpětné zrcátko .....	5-31
Vnitřní zpětné zrcátko .....	5-30

## Ž

Žárovky světel .....	9-43
Seřízení světlometů .....	9-46
Výměna přídatného brzdového světla .....	9-51
Výměna žárovky bočního směrového světla .....	9-46
Výměna žárovky osvětlení interiéru .....	9-52
Výměna žárovky osvětlení registrační značky.....	9-51
Výměna žárovky světlometu, obrysového světla, směrového světla a světla pro denní svícení (DRL).....	9-44
Výměna žárovky v předním zavazadlovém prostoru.....	9-52
Výměna žárovky v zadním sdruženém světle.....	9-50









DOPORUČUJE



Shell  
**HELIX**  
Motor oils

		SPECIFIKACE	MOTOROVÝ OLEJ SHELL
<b>DIESELOVÉ MOTORY</b>		ACEA C2	Helix Ultra ECT C2/C3 0W-30 
		ACEA C3	Helix Ultra Professional AM-L 5W-30 
<b>BENZINOVÉ MOTORY</b>	<b>bez GPF*</b>	ACEA A5/B5	Helix Ultra Professional AF 5W-30
	<b>s GPF*</b>	ACEA C2 nebo C3	Helix Ultra ECT C2/C3 0W-30 



Produkty označené tímto symbolem jsou vyrobeny ze zemního plynu s využitím technologie Shell PurePlus.

\*GPF - filtr pevných částic pro benzinové motory



# REVOLUCE VE VÝROBĚ MOTOROVÝCH OLEJŮ

VYROBENÝCH SYNTÉZOU ZE ZEMNÍHO PLYNU

Technologie Shell PurePlus je revoluční proces, který mění zemní plyn na průzračně čistý základový olej s prakticky nulovým obsahem nečistot běžně se vyskytujících v ropě. Kombinací tohoto unikátního základového oleje a patentovaného balíku přísad vznikl Shell Helix Ultra – nejpokročilejší prémiový motorový olej všech dob.

Shell  
**HELIX ULTRA**  
with PUREPLUS Technology

