

# IONIQ 5

# INSTRUKSJONSBOK

Drift  
Vedlikehold  
Spesifikasjoner

All informasjon i denne instruksjonsboken gjelder for utgivelsestidspunktet. HYUNDAI forbeholder seg imidlertid retten til å gjøre endringer til enhver tid, slik at vi kan gjennomføre vår policy med kontinuerlig produktutvikling.

Denne håndboken gjelder for alle modeller av denne bilen og omfatter beskrivelser og forklaringer til både ekstra- og standardutstyr.

Du kan derfor finne materiale i denne håndboken som ikke gjelder for din spesielle bil.

Vær oppmerksom på at noen modeller er utstyrt med høyrestyring (RHD). Forklaringene og illustrasjonene for noen funksjoner i RHD-modeller er motsatt av det som står skrevet i denne instruksjonsboken.

### **FORSIKTIG: MODIFIKASJONER PÅ DIN HYUNDAI**

Din HYUNDAI må ikke modifiseres på noen måte. Slike modifikasjoner kan virke negativt inn på ytelse, sikkerhet og holdbarhet på din HYUNDAI, og kan i tillegg ugyldiggjøre betingelsene i den begrensede garantien som gjelder for bilen. Enkelte modifikasjoner kan også være brudd på bestemmelser vedtatt av Samferdselsdepartementet og andre offentlige etater i ditt land.

### **TO-VEIS RADIO ELLER MOBILTELEFON- INSTALLASJONER**

Bilen din er utstyrt med elektroniske komponenter. En to-veis radio eller mobiltelefon som er installert/justert feil, kan virke negativt inn på elektroniske systemer. Vi anbefaler derfor at du følger radioprodusentens instruksjoner nøye eller kontakter HYUNDAI-forhandleren din for forholdsregler eller spesielle instruksjoner hvis du velger å installere en slik enhet.

### **ADVARSEL! (UTSTYRS-AVHENGIG)**

Kjøretøyet er utstyrt med en enhet tilknyttet Pan-european eCall-systemet som ringer til nødetatstjenestene. Uautorisert inngrep i Pan-european eCall-systemet med en installasjon av utstyr som ikke har blitt anbefalt av kjøretøyprodusenten og/eller en autorisert HYUNDAI-forhandler, kan forårsake en feilaktig funksjon. Dette gjelder kjøretøysystemene og dets deler, og gjelder den enkelte enheten i Pan-european eCall-systemet. Hvis denne feilen inntreffer, kan systemet foreta feilaktige telefonsamtaler, som forårsaker svikt i enheten (i biler), i tilfeller der det skjer trafikkuhell. I disse tilfellene trengs det beredskapsassistanse.

Dette kan være kritisk og livsfarlig!

## ADVARSLER FOR SIKKERHET OG SKADE PÅ BILEN

Denne instruksjonsboken omfatter informasjon med overskriftene FARE, ADVARSEL, FORSIKTIG og MERK.

Disse overskriftene har følgende betydning:



### **FARE**

**FARE** indikerer en farlig situasjon, som hvis den ikke unngås, vil føre til død eller alvorlig personskade.



### **ADVARSEL**

**ADVARSEL** indikerer en farlig situasjon, som hvis den ikke unngås, kan føre til død eller alvorlig personskade.



### **FORSIKTIG**

**FORSIKTIG** indikerer en farlig situasjon, som hvis den ikke unngås, kan føre til mindre eller moderat personskade.

### **MERK**

**MERK** indikerer en situasjon, som hvis den ikke unngås, kan føre til skade på bilen.

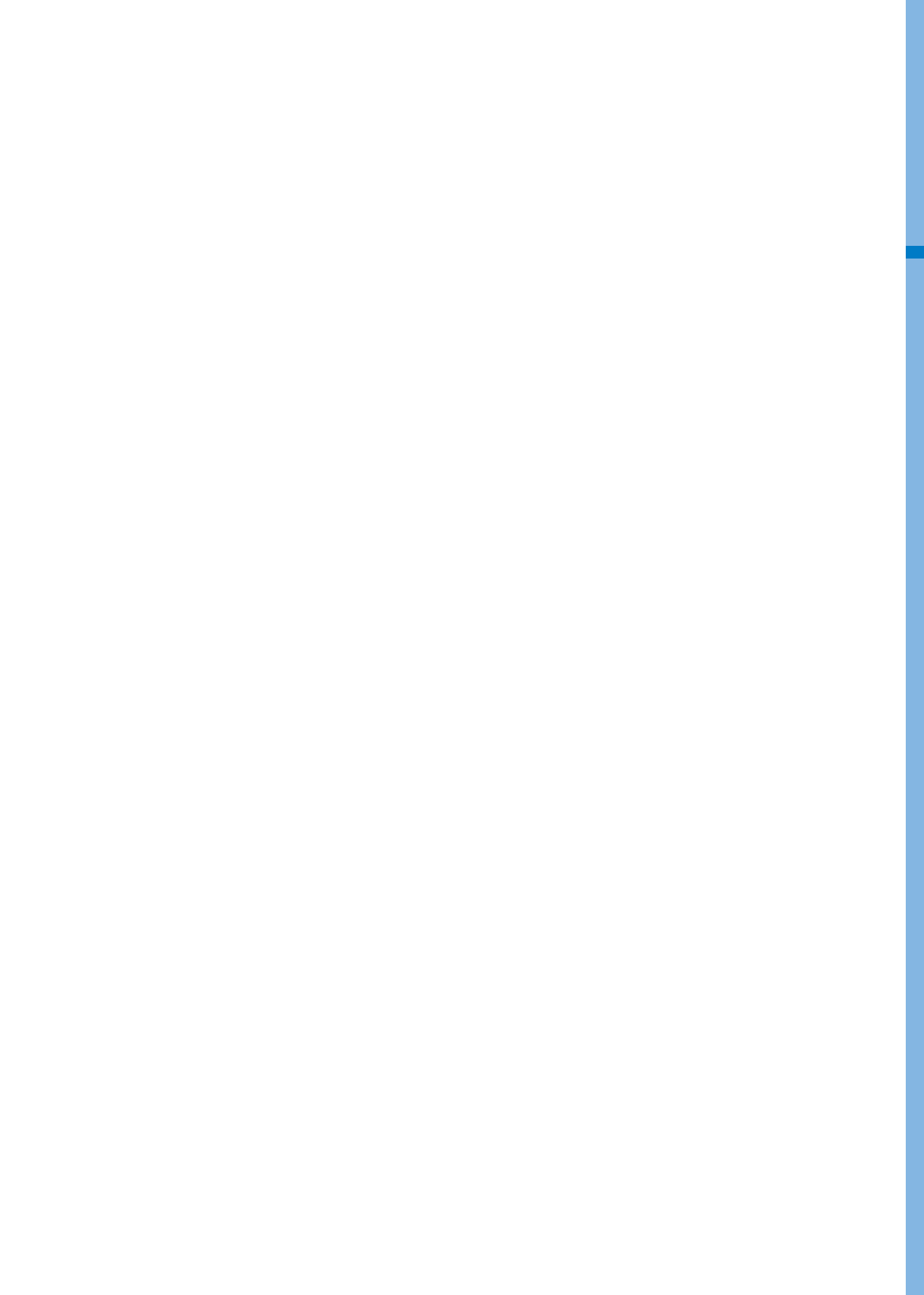

## Innholdsfortegnelse

Forord/Oversikt over elektrisk kjøretøysystem	1
Informasjon om bilen	2
Sikkerhetssystem	3
Instrumenter	4
Praktiske funksjoner	5
Kjøring med bilen	6
Førerassistansesystem	7
Nødsituasjoner	8
Vedlikehold	9
Stikkordsliste	I



# 1. Forord/Oversikt over elektrisk kjøretøysystem

Elbil .....	1-6
Elbil.....	1-6
Kjennetegn ved elektriske biler .....	1-6
Batteriinformasjon .....	1-6
Hovedkomponentene i den elektriske bilen .....	1-7
Hovedkomponentene i den elektriske bilen.....	1-7
Høyspenningsbatteri (litium-ion-batteri) .....	1-7
Varselsystem for høyspenningsbatteri .....	1-8
Elbilmodus.....	1-9
Skjerm for elbilmodus.....	1-9
Informasjon om soltak .....	1-10
Energiinformasjon.....	1-10
Neste avreise .....	1-11
Lading og klima .....	1-12
Vehicle-to-Load (V2L) .....	1-13
Ladestasjoner i nærheten .....	1-18
Innstillinger for elbilen .....	1-19
Ladetyper for elbil.....	1-22
Ladeinformasjon .....	1-22
Informasjon om ladetid.....	1-22
Ladetyper.....	1-23
Ladelampe for elbil.....	1-24
Ladestatus .....	1-24
Ladekontaktlås.....	1-25
Låsing av ladekabel.....	1-25
Planlagt lading .....	1-26
Planlagt lading.....	1-26
Lading av elbil .....	1-27
Luke for elektrisk lading.....	1-27
Forholdsregler ved lading.....	1-28
Slik kontrollerer du symbolet på ladeetiketten .....	1-29
Etikett for elektrisk lading.....	1-30
Symboltabellen på etiketten for elektrisk lading .....	1-31
Låse opp ladekabelstedet i nødsfall.....	1-32
AC-lading .....	1-32
DC-lading.....	1-35
Bærbarlader.....	1-38



Lade elbilen (bråstopp).....	1-50
Hva du må gjøre når ladingen bråstopper.....	1-50
Kjøre en elbil.....	1-51
Slik starter du bilen .....	1-51
Slik stopper du bilen .....	1-51
Virtuelt motorlydsystem (VESS) .....	1-52
Kjøredistanse til tom tank.....	1-52
Tips for å få lengre kjørestrekning til tomt batteri .....	1-53
ECO-kjøring .....	1-54
Strømbruk .....	1-54
Strøm-/lademåler.....	1-55
Lademåler for høyspenningsbatteri.....	1-55
Varsellampe og indikatorlamper (for elbil) .....	1-56
Meldinger på LCD-display .....	1-58
Sikkerhetsregler for elbil .....	1-64
Hvis det oppstår en ulykke .....	1-64
Andre sikkerhetsregler for elbilen .....	1-65
Bryter for frakobling av høyspenning .....	1-66

## FORORD

Gratulerer, og takk for at du valgte HYUNDAI. Det er en glede å ønske deg velkommen til det voksende antallet innsiktsfulle mennesker som kjører HYUNDAI. Vi er veldig stolte over den avanserte teknologien og den høye kvaliteten i hver HYUNDAI vi bygger.

Instruksjonsboken vil introdusere deg for funksjoner og drift av din nye HYUNDAI. For å bli kjent med din nye HYUNDAI, slik at du kan nyte den fullt ut, må du lese denne instruksjonsboken nøye før du kjører den nye bilen din.

Denne instruksjonsboken inneholder viktig sikkerhetsinformasjon og instruksjoner som er beregnet på å gjøre deg kjent med bilens kontroller og sikkerhetsfunksjoner, slik at du kan bruke bilen trygt.

Denne instruksjonsboken inneholder også informasjon om vedlikehold som er ment å forbedre trygg drift av bilen. Det anbefales at all service og vedlikehold av bilen utføres av en autorisert HYUNDAI-forhandler. HYUNDAI-forhandlere er klare til å gi høy kvalitet på service, vedlikehold og annen assistanse som trengs.

Denne instruksjonsboken skal regnes som en permanent del av bilen din og bør oppbevares i bilen, slik at du kan se i den til enhver tid. Instruksjonsboken skal være med bilen hvis du selger den, slik at den neste eieren får viktig informasjon om bruk, sikkerhet og vedlikehold.

## HYUNDAI MOTOR COMPANY



### FORSIKTIG

**Alvorlig skade på bilen kan oppstå som følge av bruk av smøremiddel av dårlig kvalitet som ikke møter HYUNDAI-kravene. Du må alltid bruke smøremidler av høy kvalitet som oppfyller kravene i listen på side 2-11 i avsnittet Bilens spesifikasjoner i instruksjonsboken.**

Opphavsrett 2021 HYUNDAI Motor Company. Med enerett. Ingen del av denne publikasjonen må reproduseres, lagres i noe datasystem eller overføres i noen form eller på noen måte uten forutgående skriftlig tillatelse fra HYUNDAI Motor Company.

## SLIK BRUKER DU DENNE INSTRUKSJONSBOKEN

Vi ønsker å hjelpe deg med å få mest mulig kjøreglede ut av bilen din. Instruksjonsboken kan være til hjelp på mange måter. Vi anbefaler på det sterkeste at du leser hele instruksjonsboken. Du må lese avsnittene ADVARSEL og FORSIKTIG i instruksjonsboken for å minimere sjansene for død eller personskade.

Illustrasjoner supplerer teksten i denne instruksjonsboken for best mulig forklaring på hvordan du kan nyte bilen. Ved å lese instruksjonsboken lærer du om funksjoner, viktig sikkerhetsinformasjon og kjøretips ved ulike veiforhold.

Den generelle utformingen av denne instruksjonsboken inneholder også en innholdsfortegnelse. Bruk innholdsfortegnelsen når du ser etter et spesielt område eller emne: den har en alfabetisk liste over all informasjonen i denne instruksjonsboken.

Avsnitt: Denne instruksjonsboken har åtte avsnitt pluss innholdsfortegnelse. Hvert kapittel starter med en kort innholdsfortegnelse slik at du raskt kan se om kapittelet inneholder den informasjonen du er ute etter.

## SIKKERTHETSMELDINGER

Din og andres sikkerhet er svært viktig. Denne instruksjonsboken gir deg mange sikkerhetsforholdsregler og driftsprosedyrer. Denne informasjonen varsler deg om potensielle farer som kan skade deg eller andre samt skade bilen din.

Det finnes sikkerhetsmeldinger på bilens merker, og i denne håndboken beskrives disse faremomentene og hvordan du kan unngå eller redusere farene.

Advarslene og instruksjonene i denne instruksjonsboken er for din sikkerhet. Hvis sikkerhetsadvarslene og instruksjonene ikke følges, kan det føre til alvorlig personskade eller død.

Gjennom denne boken brukes FARE, ADVARSEL, FORSIKTIG, MERK og SYMBOL FOR SIKKERHETSADVARSEL.



Dette er symbolet for sikkerhetsadvarslar. Det brukes for å advare deg om potensiell risiko for personskade. Overhold alle sikkerhetsmeldinger som kommer etter dette symbolet for å unngå mulig personskade eller død. Symbolet for sikkerhetsadvarslar står oppført før ordene FARE, ADVARSEL og FORSIKTIG.



### FARE

**FARE** indikerer en farlig situasjon, som hvis den ikke unngås, vil føre til død eller alvorlig personskade.



### FORSIKTIG

**FORSIKTIG** indikerer en farlig situasjon, som hvis den ikke unngås, kan føre til mindre eller moderat personskade.



### ADVARSEL

**ADVARSEL** indikerer en farlig situasjon, som hvis den ikke unngås, kan føre til død eller alvorlig personskade.

### MERK

**MERK** indikerer en situasjon, som hvis den ikke unngås, kan føre til skade på bilen.

## BILMODIFIKASJONER

- Det bør ikke foretas endringer på bilen. Endringer på bilen kan påvirke kjøreegenskapene, sikkerheten eller levetiden og kan være i strid med gjeldende lover og forskrifter for sikkerhet og utslipp.  
I tillegg vil skader eller reduserte kjøreegenskaper som oppstår grunnet endringer ikke dekkes av garantien.
- Hvis du anvender uautoriserte elektroniske enheter, kan det forårsake at bilen ikke fungerer normalt, skade på ledningsnett, utlading av batteri og brann.

## RETURNERE BRUKTE BILER (FOR EUROPA)

HYUNDAI organiserer en miljømessig forsvarlig behandling for biler som skal kasseres og tilbyr å ta tilbake din Hyundai-bil som skal kasseres i henhold til European Union (EU)-direktiv for biler som skal kasseres.

Du kan få detaljert informasjon på din nasjonale HYUNDAI hjemmeside.

# ELBIL

## Elbil

En elektrisk bil drives ved hjelp av et batteri og en elektrisk motor. Mens vanlige biler bruker en forbrenningsmotor og bensin som drivstoff, bruker elektriske bilerelektrisk energi som lades i høyspenningsbatteriet. Som et resultat er elektriske biler miljøvennlige ved at de ikke krever drivstoff og ikke avgir avgasser.

## Kjennetegn ved elektriske biler

1. Den drives ved hjelp av elektrisk energi som lades i et høyspenningsbatteri. Denne fremgangsmåte hindrer at luftforurensning ettersom drivstoff som bensin ikke er nødvendig og dermed hindrer av avgasser.
2. Dessuten brukes en høyttelsesmotor i bilen. Sammenlignet med vanlige biler med forbrenningsmotor er motorstøy og vibrasjoner langt mindre når du kjører.
3. Når du bremser eller kjører i nedoverbakke, brukes regenerativ bremsing til å lade høyspenningsbatteriet. Dette reduserer energitap og øker strekningen til tomt batteri.
4. Hvis batterilets ladenivå ikke er tilstrekkelig, er AC-lading, DC-lading og vedlikeholdslading tilgjengelig. (Se "Ladetyper for elbil" for nærmere opplysninger.)

## Informasjon

### Hva gjør regenerativ bremsing?

**Den bruker en elektrisk motor ved nedbremsing og omdanner bevegelsesenergi til elektrisk energi for å lade høyspenningsbatteriet. (Dreiemomentet virker i den motsatte retningen når bremsen genererer bremskraft og elektrisk energi.)**

## Batteriinformasjon

- Bilen har et høyspenningsbatteri som driver motor og aircondition, og et ekstra batteri (12 V) som driver lamper, vindusviskere og lydanlegg.
- Ekstrabatteriet lades automatisk når bilen står i klarmodus (**READY**) eller høyspenningsbatteriet lades.

## HOVEDKOMPONENTENE I DEN ELEKTRISKE BILEN

### Hovedkomponentene i den elektriske bilen

- Ombordlader (OBC): En enhet som lader høyspenningsbatteriet ved å omdanne vekselstrøm fra strømmettet til likestrøm.
  - Omformer: Omdanner likestrøm til vekselstrøm for å levere kraft til motoren, og omformer vekselstrøm til likestrøm for å lade høyspenningsbatteriet.
  - LDC: Omdanner strøm fra høyspenningsbatteriet til lavspenning (12 V) for å levere strøm til bilen (DC-DC).
  - VCU: Styrer bilens ulike kontrollenheter.
  - Motor: Benytter elektrisk energi som er lagret inne i høyspenningsbatteriet til å drive bilen (fungerer som en motor i en vanlig bil).
  - Reduksjonsgirkasse: Leverer rotasjonskraft fra motoren til hjulene med passende hastighet og dreiemoment.
  - Høyspenningsbatteri (litium-ion-batteri): Lagrer og leverer nødvendig kraft som den elektriske bilen trenger (12 V hjelpebatteri gir strøm til bilens funksjoner som lys og vindusviskere).
- \* OBC: Ombordlader  
 \* LDC: Lavspenningsomformer DC-DC  
 \* VCU: Vehicle Control Unit (kjøretøystyringsenhet)



### ADVARSEL

- Ikke fjern eller demonter høyspentkomponenter og høyspenningsbatterikontakter og -ledninger. Vær også forsiktig så du ikke skader høyspenningskomponenter og høyspenningsbatteriet. Det kan føre til alvorlige skader og ha betydelig innvirkning på bilens ytelse og holdbarhet.
- Når det kreves inspeksjon og vedlikehold av høyspenningskomponenter og høyspenningsbatteri, anbefaler vi at du kontakter en autorisert HYUNDAI-forhandler.

### Høyspenningsbatteri (litium-ion-batteri)

- Ladingen av høyspenningsbatteriet kan gradvis avta når bilen ikke kjøres.
- Batterikapasiteten i høyspenningsbatteriet kan reduseres når bilen oppbevares ved høye/lave temperaturer.
- Strekning til tomt batteri kan variere avhengig av kjøreforholdene (f.eks. utetemperatur), selv om ladingen er den samme. Høyspenningsbatteriet kan bruke mer energi når du kjører i høy hastighet eller i oppoverbakke. Dette kan redusere strekningen til tomt batteri
- Høyspenningsbatteriet brukes når du bruker aircondition/varmeapparat. Dette kan redusere strekningen til tomt batteri. Sørg for å stille inn moderate temperaturer når du bruker aircondition/varmeapparat.

- Det kan skje en naturlig forringing av høyspenningsbatteriet, avhengig av antall år bilen er brukt. Dette kan redusere strekningen til tomt batteri
- Når ladekapasitet og strekning til tomt batteri fortsetter å falle, anbefaler vi at du kontakter en autorisert HYUNDAI-forhandler for inspeksjon og vedlikehold.
- Dersom kjøretøyet ikke skal være i bruk i en lengre periode, bør du lade høyspenningsbatteriet en gang hver tredje måned for å hindre den i å lades ut. Hvis lademengden ikke er tilstrekkelig, skal du umiddelbart lade batteriet helt opp og la bilen stå.
- AC-lading anbefales for å holde høyspenningsbatteriet i optimal stand. Hvis ladingen av høyspenningsbatteri er under 20 %, kan du holde høyspenningsbatteriet i optimal stand hvis du lader det til 100 %. (En gang i måneden eller mer anbefales.)  
Verdien for ladenivået i høyspenningsbatteriet kan variere alt etter ladeforholdene (laderens tilstand, utetemperatur, batteritemperatur osv.). Når batteriet skal lades helt opp, vil strømmen til høyspenningsbatteriet gradvis reduseres for å beskytte batteriet og sikre lang levetid.



### FORSIKTIG

- Dersom bilen holdes på et utilstrekkelig ladenivå i en lengre periode, kan det skade høyspenningsbatteriet, og høyspenningsbatteriet kan måtte skiftes ut, avhengig av graden av nedbrytning.
- Hvis bilen har vært i kollisjon, anbefaler vi at du kontakter en autorisert HYUNDAI-forhandler for å undersøke om høyspenningsbatteri fortsatt er tilkoblet.
- Bruk av V2L-funksjonen kan redusere kjørelengden som følge av bruk av energi fra høyspenningsbatteriet, og gjentatt bruk av V2L-funksjonen kan redusere levetiden til høyspenningsbatteriet.

### Varselsystem for høyspenningsbatteri

Høyspenningsbatteri-varmersystemet forhindrer reduksjon av batterieffekt når batteritemperaturen er lav. Hvis ladekontakten er koblet til, aktiveres varmersystemet automatisk i henhold til batteriets temperatur.

Ladetiden kan forkortes i forhold til biler uten varmersystem for høyspenningsbatteriet. Men strømkostnaden kan øke på grunn av driften av høyspenningsbatteriets varmer.



### FORSIKTIG

Varmesystemet for høyspenningsbatteriet aktiveres når ladekontakten er koblet til bilen.

Imidlertid kan varmesystemet for høyspenningsbatteriet fungerer ikke når batteritemperaturen synker under -35 °C (-31°F).

## ELBILMODUS

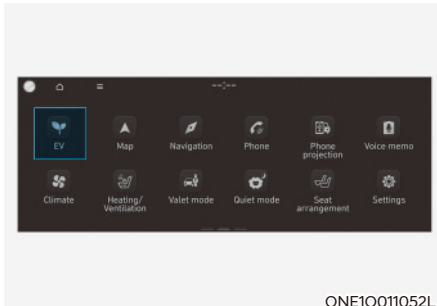

Hvis du velger "EV"-menyen på startskjermbildet, kan du gå inn i elbilmodus.

For mer detaljert informasjon, se den separat leverte instruksjonsboken for infotainmentsystemet.

## Skjerm for elbilmodus

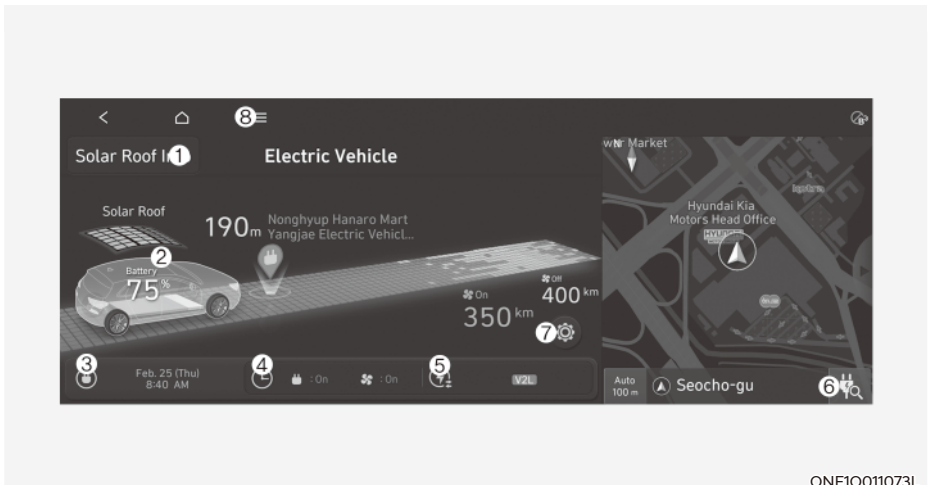

1. Informasjon om soltak
2. Energiinformasjon
3. Neste avreise
4. Lading og klima
5. Vehicle-to-Load (V2L)
6. Ladestasjoner i nærheten
7. Innstillinger for elbil
8. Menu (Meny)



## Informasjon om soltak

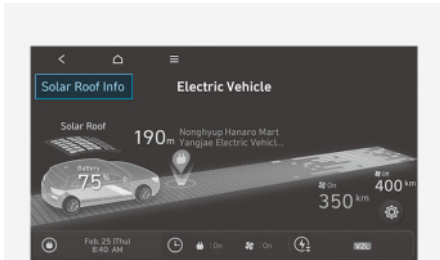

ONE1Q011014L

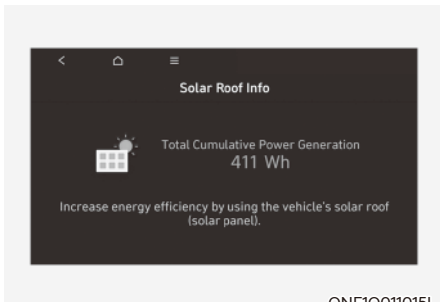

ONE1Q011015L

Velg "EV → Solar Roof Info" på skjermen.

Du kan kontrollere oppladet batterikapasitet via soltaket.

**For informasjon om soltaket, se "Soltak" i kapittel 5.**

## Energiinformasjon

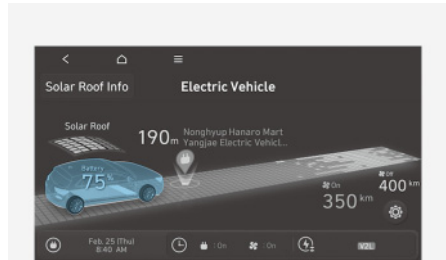

ONE1Q011006L

Velg "EV → Vehicle image" (EV → Bilbilde) på skjermen.

Du kan sjekke informasjon om batteri og strømforbruk

## Batteriinformasjon

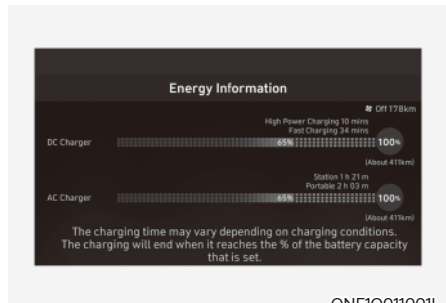

ONE1Q011001L

Du kan se rekkevidde, total gjenværende batteristrøm og forventet ladetid for hver ladertype.

- Distansen til tomt batteri beregnes basert på strømnyttelse i sanntid under kjøring. Avstanden kan endre seg hvis kjøremønsteret endres.
- Avstanden til tomt batteri kan variere basert på endring av kjøremønster, også hvis samme mål for batteriladenivå er angitt.

## Neste avreise

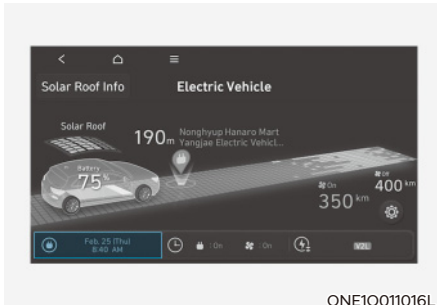

ONE1Q011016L

Velg "EV → Next Departure" (EV → Neste avreise) på skjermen. Du kan angi dato og klokkeslett for lading av batteriet, klimakontrolltemperatur og ulike andre funksjoner.

## Avreisetid

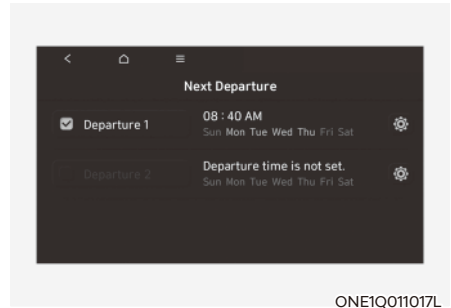

ONE1Q011017L

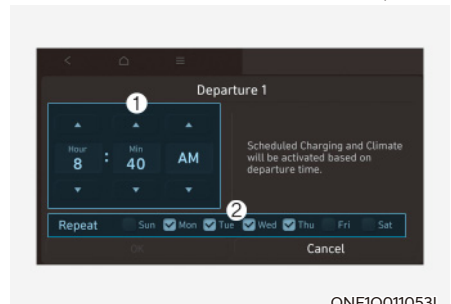

ONE1Q011053L

1. Angi forventet avgangstid for planlagt lading og ønsket måltemperatur.
2. Angi ukedag for å aktivere reservert lading og ønsket temperatur for avreisetidspunktet.

## Lading og klima

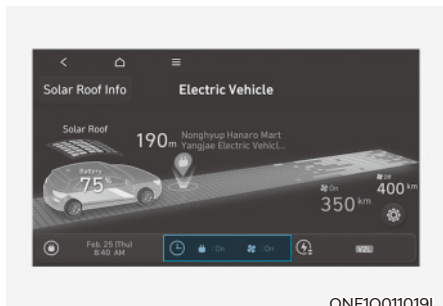

ONE1Q011019L

Velg "EV → Charging and Climate" (EV → Lading og klima) på skjermen.

### Informasjon

Bilen må kobles til med ladekontakten på det forhåndsinnstilte tidspunktet for planlagt lading.

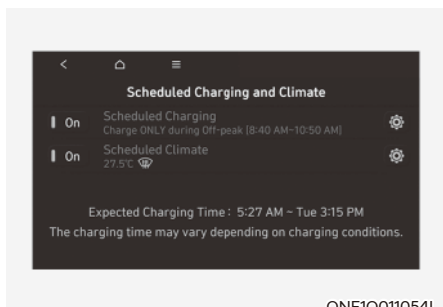

ONE1Q011054L

Du kan angi dato og klokkeslett for lading av batteriet og klimakontrolltemperatur. Du kan også velge tidspunktet du vil starte å lade fra ved bruk av strømrushinnstillingen.

## Innstillinger for lading på lavbelastningstidspunkter

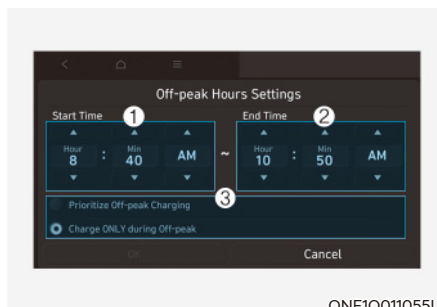

ONE1Q011055L

1. Hvis dette er valgt, igangsettes ladingen bare på det angitte lavbelastningstidspunktet. Hvis dette ikke er valgt, igangsettes ladingen bare på det planlagte tidspunktet.
2. Angi den rimeligste tiden å gjennomføre ladingen på.
  - Prioritering av lav strømpris: Hvis dette er valgt, igangsettes ladingen på et lavbelastningstidspunkt (kan fortsette å lade til 100 % utenfor lavbelastningstidspunkter).
  - Lad bare på lavbelastningstidspunkter: Hvis dette er valgt, lades bilen bare på lavbelastningstidspunkter (lader kanskje ikke til 100 %).

## Måltemperaturinnstillinger

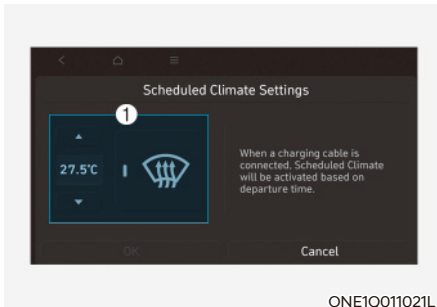

### 1. Angi måltemperatur

- Hvis måltemperaturen (1) er stilt inn med kabelen tilkoblet, justeres kuppetemperaturen til måltemperaturen ved avreisetid (uten tap av ladenivå for høyspenningsbatteriet). I kaldt vær bidrar forhåndsinnstilt oppvarming til å forbedre ytelsen til elbilen ved å varme opp bilen på forhånd.

## Vehicle-to-Load (V2L)

V2L er et system som leverer vekselstrøm (230 V / 50 Hz) til innsiden og utsiden av bilen ved hjelp av høyspenningsbatteriet for kjøring for å betjene ulike elektroniske produkter.

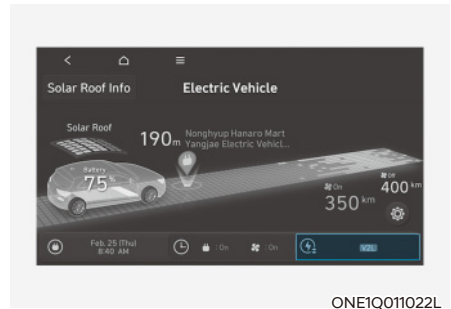

Velg 'EV → Vehicle-to-Load (V2L)' på skjermen.

Du kan angi batteriutladningsgrensen for høyspenningsbatteriet for kjøring.

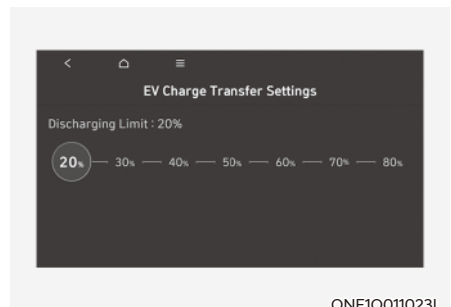

Hvis bilen når grensen, avbrytes strømtilførselen automatisk.

### Energiinformasjon

Velg "EV → Vehicle image" (EV → Bilbilde) på skjermen.

Du kan kontrollere batteriutladningsnivået.

### Metode for tilkobling

Utendørs

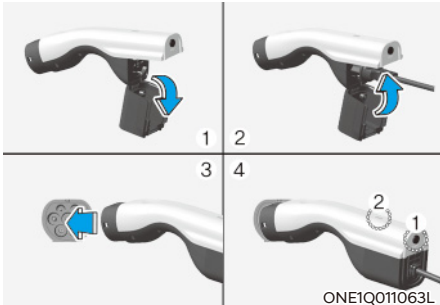

1. Åpne dekselet på V2L-kontakten.
2. Lukk dekselet etter at du har koblet hvitevarer og elektroniske produkter til strømuttaket.
3. Koble V2L-kontakten til ladeinntaket på kjøretøyet.
4. Trykk på bryteren (1) på V2L-kontakten, og kontroller om lampen (2) er på eller av. Det kan hende at lampen (2) ikke tennes som normalt når:
  - Se batteriutladningsgrensen for høyspenningsbatteriet for kjøring i menyen "Electricity Use" (Strømbruk) på skjermen. Hvis grensen er høyere enn den nåværende strømmengden i høyspenningsbatteriet, tennes ikke lampen (2).
  - Kontroller om lampen for V2L-kontakten eller det innendørs strømuttaket tennes eller ikke.

- Hvis varselmeldingen for V2L vises på instrumentpanelet, må du lese hele meldingen.
- Hvis V2L ikke fungerer som tidligere når du kobler til andre elektriske apparater, anbefaler vi at du får bilen kontrollert hos en autorisert HYUNDAI-forhandler.

5. Trykk på bryteren (1) for å slå av lampen (2). Da slukkes V2L. Du kan koble fra V2L-kontakten når lampen (2) slukkes eller ladekontaktlåsen deaktiveres ved å trykke på døråpneknappen på smartnøkkelen.

### Informasjon

**Koble V2L-kontakten til ladeinntaket innen 60 sekunder etter at ladedekselet åpnes. For å forhindre tyveri etter tilkobling går enheten automatisk til automatisk lås, slik at frakobling er umulig.**

**Avbryt den planlagte klimaanleggsinnstillingen ved bruk av V2L. Bruk av V2L kan blokkeres av driftsforhold knyttet til planlagt klimaanleggsdrift.**

Innendørs



1. Koble til strømuttaket som befinner seg på sokkelen til baksetet mens bilens start/stopp-knapp er satt til ON.

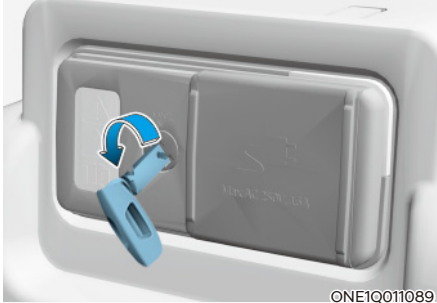

2. Løsne låseenheten på dekelet som skal brukes av smartnøkkelen.



3. Kontroller driftsstatusen gjennom frontindikatoren på stikkkontakten.
  - Blå: Standby
  - Rød: Ingen strømforsyning selv om stikkkontakten er koblet til
  - Grønn: Normal strømforsyning gjennom den normale tilkoblingen til stikkkontakten

## **i** Informasjon

- V2L-utladingsmodus slås av hvis bilen er av og innendørs V2L brukes med bilen satt til ON.
- Enten åpne ladedøren eller koble V2L-kontakten til ladeinntaket, og V2L-utladingsmodus slår seg av. Hvis du vil bruke innendørs og utendørs V2L samtidig, kobler du først V2L-kontakten til ladeinntaket og bruker innendørs V2L.

## **!** FORSIKTIG

- For å forebygge ulykker er det viktig at du setter deg godt inn i innholdet i instruksjonsboken.
- V2L-utladingsmodusen blokkeres automatisk ved overoppheting. (Når utladingsmodusen er blokkert, må du kontrollere om V2L-kontakten eller strømpluggen er kontaminert, slitt, rustet eller ødelagt, eller om kapasiteten til det elektriske apparatet er over 16 A. Hvis temperaturen faller til riktig nivå igjen etter et tidsrom uten tilsyn, kan du gjenoppta bruken. Bruk passende elektriske apparater.)
- Ikke forsøk å bygge om eller demontere den medfølgende V2L-kontakten. Funksjonsfeil som følge av ombygging eller demontering dekkes ikke av garantien.
- Ikke la V2L-kontakten falle i gulvet, og beskytt den mot kraftige støt.
- Ikke plasser gjenstander på V2L-kontakten.
- Husk å koble V2L-kontakten fra bilen når du er ferdig med å bruke V2L.

- Når lademengden i høyspenningsbatteriet når den angitte utladingsgrensen (%), avbrytes driften og du får opp en varselmelding på instrumentpanelet. Hvis du vil bruke V2L, må du angi en lavere utladingsgrense (%) enn den nåværende batteriladningen.
- Når du bruker ulike elektriske enheter, må du bruke dem under den maksimale strømkapasiteten som kan leveres av bilen.
- Hvis du bruker et elektrisk apparat som overstiger den maksimale strømkapasiteten som bilen kan levere, blir driften stoppet og du får opp en varselmelding på instrumentpanelet. Kontroller at det totale strømforbruket til de elektriske enhetene du bruker, overstiger den maksimale strømkapasiteten til V2L.
- Det kan hende at enkelte av de elektriske produktene ikke fungerer som normalt, selv om produktet har et strømforbruk som er lavere enn den maksimale strømkapasiteten som leveres av bilen.
  - Elektriske produkter som krever et høyt strømnivå under innledende drift.
  - Målingsenheter som behandler nøyaktige data.
  - Elektriske produkter som er følsomme for AC-strøm av invertertypen (inverter: en enhet som omdanner vekselstrøm til likestrøm)
- Ikke bruk produkter som krever kontinuerlig strømforsyning, for eksempel medisinsk utstyr. Strømforsyningen kan avbrytes, avhengig av bilens tilstand.
- Bruk kun elektriske apparater under 16 ampere.
- Sett strømpluggen helt inn, og bruk en plugg som er i overensstemmelse med standarden. Hvis du bruker en slitt, rustet, ødelagt eller upassende plugg, kan det oppstå funksjonsfeil.
- Strømpluggen må være jordet.
- Ikke bruk strømintensive elektriske apparater som for eksempel klimaanlegg, vaskemaskin eller tørketrommel.
- Ikke heng de elektriske apparatene på ledningen.
- For ulike enheter som kobles til strømuttak skal det bare brukes produkter som har nasjonal sikkerhetssertifisering. Se håndboken for enheten for informasjon om bruk og forholdsregler. (Elektriske apparater, multistikkontakter, skjøteledninger osv.)
- For enheter som benyttes utendørs må det brukes et produkt med en vanntett funksjon, eller produktet må brukes i et vanntett miljø. Produktet må ikke brukes i miljøer som er utsatt for regn eller høy fuktighet. (Elektriske apparater, multistikkontakter, skjøteledninger osv.)
- Hvis det er fare for lyn, må ikke V2L-funksjonen brukes utenfor bilen.
- Ikke koble til flere bærbare multistikkontakter.
- Hvis ledningen er vridd eller overlappet ved bruk av en skjøteledning, kan det oppstå brann. Pass på at ledningen ikke er vridd når du bruker den.
- Når du bruker bilens utendørs V2L-kontakt, tilføres strømmen også til bilens innendørs strømuttak. Elektriske apparater som ikke er i bruk, må kobles fra det innendørs strømuttaket.
- Ved bruk av V2L kan kjøleviften i bilens motorrom betjenes automatisk, selv om bilen er slått av. Ikke plasser hånden i nærheten av kjøleviften mens V2L-driftsstatus pågår.



## ADVARSEL

- Ikke rør ved/ta på V2L-kontakten på terminalen på ladeinntaket på kjøretøyet.
- Ikke legg metallgjenstander på V2L-kontakten eller ladeinntaket. Dette kan føre til elektrisk støt.
- Ikke rør ved/ta på V2L-kontakten, ladeinntaket eller strømkontakten med våt hånd. Dette kan føre til elektrisk støt. Sørg alltid for at hendene dine er tørre før du tar på disse delene.
- Se godt etter om det er fremmedlegemer som vann eller støv på V2L-kontakten, ladeinntaket eller strømkontakten før du kobler til. Hvis det er fremmedlegemer på delene ved tilkobling, kan det oppstå brann eller elektrisk støt.
- Ikke forsøk å bygge om eller demontere V2L-kontakten. Det er fare for brann, elektrisk støt eller skader.
- Når strømpluggen kobles til eller kobles fra V2L-kontakten eller du åpner eller lukker dekselet på V2L-kontakten, må du være forsiktig slik at du ikke skrapes opp hånden.
- Lading må ikke utføres under følgende forhold. Det kan oppstå en ulykke.
  - V2L-kontakten, ladeinntaket, strømkontakten eller kablet er skadet, korrodert eller rustet.
  - Hvis tilkoblingsdelen er løs.
- Unngå bruk hvis kappen på kablet til det elektriske apparatet er skadet eller ødelagt. Det er fare for brann, elektrisk støt eller skader.
- Bruk aldri et elektrisk oppvarmingsapparat som for eksempel strykejern, kaffekanne eller brødrister i bilen. Dette kan føre til brann eller personskader.

## Meldinger på LCD-display

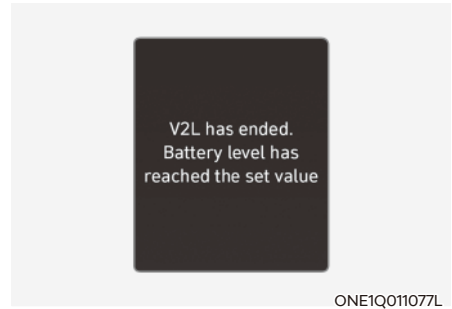

### V2L er avsluttet. Batterinivået har nådd den innstilte verdien

Når ladenivået i høyspenningsbatteriet når den angitte utladningsgrensen, avbrytes V2L, og advarselen vises. Hvis du vil bruke V2L kontinuerlig, må du sette utladningsgrensen til et lavere nivå enn det nåværende batterinivået.

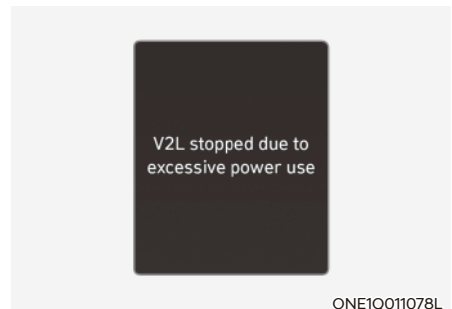

### V2L ble stoppet på grunn av overdrevent strømforbruk

Hvis du bruker et elektrisk apparat som overstiger den maksimale strømkapasiteten som bilen kan levere, blir driften stoppet og du får opp en varselmelding. Kontroller at det totale strømforbruket til de elektriske enhetene du bruker, overstiger den maksimale strømkapasiteten på V2L.



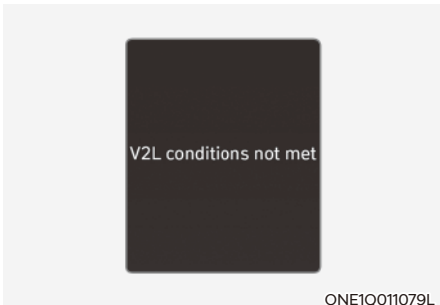

### Vilkår for V2L ikke oppfylt

Hvis V2L avbrytes av én av følgende årsaker, vises det en advarselmelding.

- V2L-kontakt slått av
- Overoppheting av V2L-kontakt
- Åpning av ladeluken under bruk av V2L-ladeuttaket.

Sørg for at det ikke kan oppstå problemer med.

## Ladestasjoner i nærheten

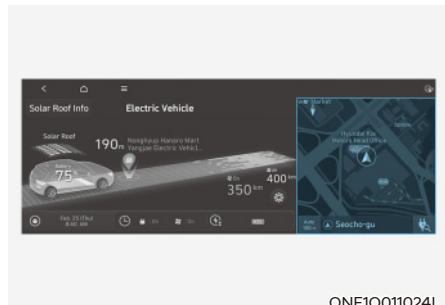

Velg "EV → Map" (EV → Kart) på skjermen. Stasjoner rundt gjeldende posisjon søkes opp.



Velg "Search for charging stations" (Søk etter ladestasjoner) på skjermen.



ONE1Q011026L

Det søkes etter ladestasjoner langs ruten, i nærheten av gjeldende beliggenhet samt i nærheten av den valgte destinasjonen. Detaljert informasjon vises når du velger en ladestasjon.

For mer detaljert informasjon, se den separat leverte instruksjonsboken for infotainmentsystemet.

## Innstillinger for elbilen

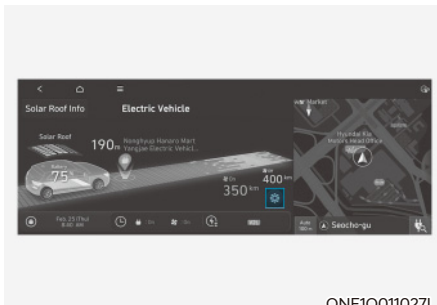

ONE1Q011027L

Velg "EV → EV Settings" (EV → EV-innstillinger) på skjermen. Du kan angi ladegrensen, ladestrøm, vintermodus og funksjoner for Utility-modus.

## Ladegrense (maks. endring i prosent)

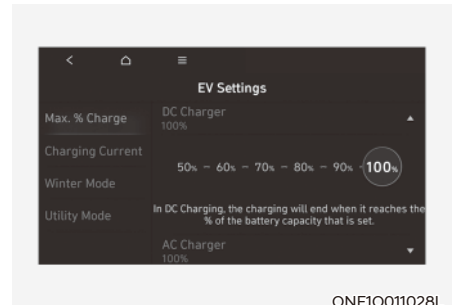

ONE1Q011028L

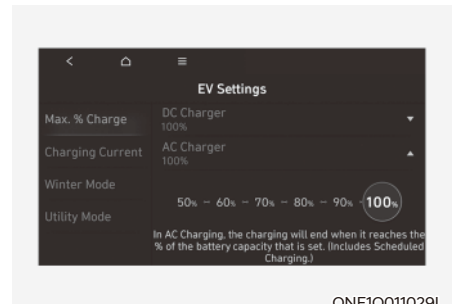

ONE1Q011029L

- Batteriets lade nivå kan velges under lading med AC-lader eller DC-lader.
- Lade nivået kan endres med 10 %.
- Hvis ønsket batterilade nivå er lavere enn lade nivået for høyspentbatteriet, vil ikke batteriet lades.

### Ladestrøm

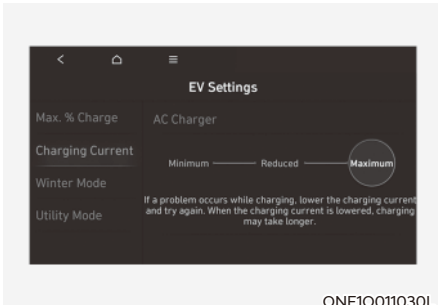

- Du kan justere ladestrømmen for en AC-lader. Velg riktig ladestrøm.
- Hvis ladeprosessen ikke starter, eller den avbrytes underveis, kan du prøve å velge riktig strøm og forsøke å lade på nytt.
- Ladetider avhenger av hvilken ladestrøm som velges.

### Vintermodus

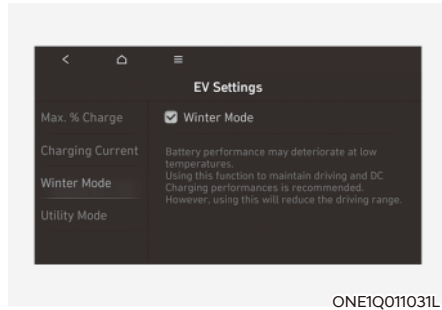

Du kan velge eller velge vekk vintermodus. Vintermodusen er effektiv om vinteren når høyspenningsbatteriets temperatur er lav. Denne modusen anbefales å forbedre kjøre- og DC-ladeytelsen om vinteren ved å heve batteritemperaturen til et tilstrekkelig nivå. Kjørelengden kan imidlertid bli redusert, siden energien brukes til å heve batteritemperaturen. Hvis batteritemperaturen er lav under kjøring, eller hvis planlagt klimaanlegg/varmeanlegg er aktivert, brukes denne modusen for å forbedre kjøreytelsen. Modusen aktiveres ikke hvis batteriet har lite strøm. Dette er for å sikre kjørelengden.

### Informasjon

Denne modusen er tilgjengelig for biler utstyrt med batterivarmer.

## Utility-modus

Høyspentbatteriet brukes i stedet for 12 V-hjelpbatteriet til å drive praktiske funksjoner i bilen. Når kjøring ikke er nødvendig, som ved camping eller hvis bilen skal stå stille lenge, er det mulig å bruke det elektriske utstyret (lydanlegg, lys klimaanlegg, varmeapparat osv.) i mange timer.

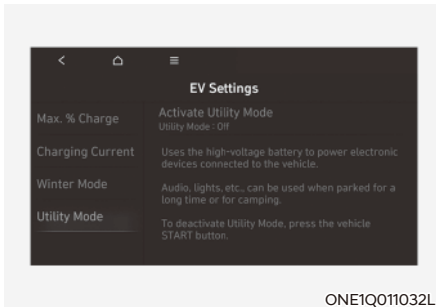

## Systeminnstilling og -aktivering

### Systeminnstilling

Føreren kan aktivere Utility-modus når følgende vilkår er oppfylt.

- Bilen er i modusen Klar (**READY**) og girvelgeren settes i P (Parkering).
- Den elektriske parkeringsbremsen (EPB) er ikke en feilfunksjon.
- "EV settings → Utility mode" (EV-innstillinger → Utility-modus) er valgt på skjermen for infotainmentsystemet.

## Systemaktivering

Hvis systemet er aktivert:

- (**READY**)-indikatoren vil slå seg av og (**UTIL**)-indikatoren tennes på dashbordet, og EPB tas i bruk.
- Alle elektriske enheter kan brukes, men bilen kan ikke kjøres.
- EPB kan kanselleres ved å trykke på EPB-bryteren.

Giret kan ikke skiftes fra P (Parkering). Ved forsøk på giring vil meldingen «Shifting conditions not met» (Vilkår for veksling ikke oppfylt) vises på infotainmentskjermen.

## Deaktivering av systemet

Hvilemodus kan deaktiveres ved å sette START/STOPP-knappen i stillingen OFF. Funksjonen kan ikke deaktiveres fra EV-innstillinger.

## LADETYPER FOR ELBIL

### Ladeinformasjon

- AC-lading: Elbilen lades ved å koble den til en AC-lader som er installert hjemme hos deg eller på en offentlig ladestasjon. (For mer informasjon, se "AC-lading".)
- DC-lading: Du kan lade i høy hastighet på offentlige ladestasjoner. Se den respektive produsentens håndbok som er angitt for hver DC-ladertype.

Batteriytelse og holdbarhet kan forverres hvis DC-laderen brukes hele tiden.

Bruk av DC-lading bør minimaliseres for å bidra til å forlenge høyspenningsbatteriets levetid.

- Bærbar lader: Elbilen kan lades ved hjelp av et vanlig vegguttak. Vegguttaket i hjemmet ditt må overholde forskriftene og være i overensstemmelse med spenningen og strømstyrken (ampere/watt) som er spesifisert for bærbar lading.









### Informasjon om ladetid

Ladetype		Standard batteritype	Utvidet batteritype
AC-lading		Tar ca. 9 timer ved romtemperatur ved lading til 100 %.	Tar ca. 11 timer og 5 minutter ved romtemperatur ved lading til 100 %.
DC-lading	350 kW lader	Tar ca. 18 minutter ved romtemperatur ved lading fra 10 % til 80 %. Kan lades til 100 %.	Tar ca. 18 minutter ved romtemperatur ved lading fra 10 % til 80 %. Kan lades til 100 %.
	50 kW lader	Tar ca. 63 minutter ved romtemperatur ved lading fra 10 % til 80 %. Kan lades til 100 %.	Tar ca. 69 minutter ved romtemperatur ved lading fra 10 % til 80 %. Kan lades til 100 %.
Bærbarlader		Tar ca. 19 timer ved romtemperatur ved lading til 100 %.	Tar ca. 31 timer ved romtemperatur ved lading til 100 %.

### Informasjon

Ladetiden for høyspenningsbatteriet kan variere, alt etter batteriets tilstand og alder, laderspesifikasjoner og omgivelsestemperatur.

## Ladetyper

Kategori	AC-lading	DC-lading	Bærbarlader
Ladeinntak (bil)	 ONE1Q011056L	 ONE1Q011057L	 ONE1Q011056L
Ladekontakt	 ONE1Q011088L	 OAEEQ016022L	 ONE1Q011088L
Ladeuttak	 OSQCEQ019001	 OSQCEQ019005	 ONX4EPHQ011019L
Slik lades bilen	Bruk AC-lader som er installert hjemme, eller en offentlig ladestasjon	Bruk DC-lader på offentlig ladestasjon	Bruk vanlig nettstrøm

- Ladetiden for høyspenningsbatteriet kan variere, alt etter batteriets tilstand og alder, laderspesifikasjoner og omgivelsestemperatur.
- Et faktisk bilde av laderen og lademetoden kan variere alt etter produsenten av laderen.





## LADELAMPE FOR ELBIL

Ved lading av høyspenningsbatteriet kan ladenivået kontrolleres fra utsiden av bilen.

### Ladestatus

Luke for elektrisk lading



Lampestatus	Batteriets ladestatus [%]
	0 ~ 24
	25 ~ 49
	50 ~ 74
	75 ~ 100

## LADEKONTAKTLÅS

### Låsing av ladekabel

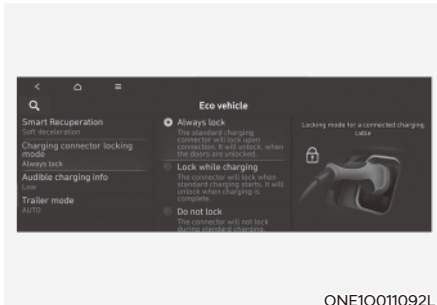

Du kan velge når ladekontakten skal låses og låses opp i ladeinntaket.

Velg "Settings → ECO Vehicle → Charging Connector Locking Mode" (Innstillinger → Eco-kjøretøy → Låsemodus for ladekontakt) i infotainmentsystemet.

### Når ladekontakten er låst

	Lås alltid	Lås under lading	Ikke lås
Før lading	O	X	X
Under lading	O	O	X
Fullført lading	O	X	X

- "Lås alltid"-modus:  
Kontakten låses når ladekontakten settes inn i ladeinntaket. Kontakten låses inntil alle dørene låses opp av føreren. Denne modusen kan brukes for å forhindre tyveri av ladekabelen.
  - Hvis ladekontakten låses opp når alle dørene er opplåst, men ladekabelen ikke kobles fra innen 15 sekunder, låses kontakten igjen automatisk.
  - Hvis ladekontakten låses opp når alle dørene er opplåst, men alle dørene låses igjen umiddelbart, låses kontakten igjen automatisk.
- "Lås under lading"-modus:  
Kontakten låses når ladingen starter. Kontakten låses opp når ladingen er ferdig. Denne modusen kan brukes ved lading på en offentlig ladestasjon.
- "Ikke lås"-modus:  
Kontakten låses opp, uavhengig av ladetilstanden.  
Trykk på utløserknappen for ladekontakten, og koble fra kontakten.  
Vær oppmerksom på eventuelt tyveri av ladekabelen.



## PLANLAGT LADING

### Planlagt lading (utstyrsavhengig)

- Du kan stille inn en plan for lading av bilen ved hjelp av infotainmentsystemet eller Blue Link-appen.  
Se håndboken for multimediesystemet eller Blue Link for mer informasjon om å stille inn planlagt lading.
- Planlagt lading kan bare utføres ved bruk av AC-lader eller den bærbare laderen (ICCB: In-Cable Control Box)

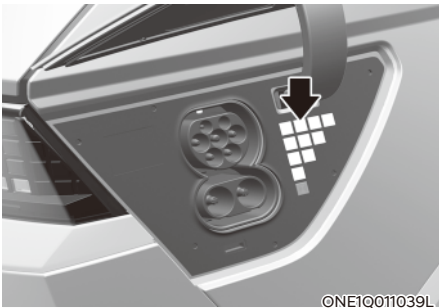

- Når planlagt lading er innstilt og AC-laderen eller den bærbare laderen (ICCB) er koblet til for lading, blinker indikatorlampen fra første nivå til siste i ca. 3 minutter for å indikere at planlagt lading er innstilt.

- Når planlagt lading er innstilt, blir ladingen ikke iverksatt umiddelbart når AC-laderen eller den bærbare laderen (ICCB) er koblet til. Når umiddelbar lading kreves, trykker du på knappen for åpning av ladeluken på smartnøkkelen i 2 sekunder eller deaktiverer innstillingen for planlagt lading ved hjelp av infotainmentsystemet eller Blue Link-appen.

Se "AC-lading (stasjon) eller vedlikeholdsloading" for mer informasjon om tilkobling av AC-laderen og den bærbare laderen (ICCB).

## LADING AV ELBIL

### Luke for elektrisk lading

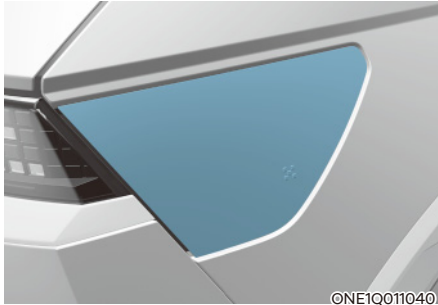

Den elektriske ladeluken åpnes og lukkes som følger.

Metoder	Åpne	Lukke
Trykk og press	 ONE1Q011064	 ONE1Q011067
Smartnøkkel	 ONE1Q011066	
Talegjenkjenning	 WNE1-208	

### **i** Informasjon

- Ladeluken lukkes automatisk når:
  - ladekontakten kobles fra
  - ladeprosedyren ikke er kjørt i løpet av et bestemt tidsrom mens ladeluken er åpen
  - giret er i D (kjør), N (nøytral) eller R (revers)
- Etter at du har byttet batteri (12 volt), må du åpne og lukke ladeluken en gang for å sjekke at den automatiske åpningsmekanismen for ladeluken fungerer som den skal.
- Ved utskiftning av ladeluken må du være påpasselig med å koble fra bilens ledningskontakt for ladelukemodulen og koble den til på nytt for å sikre normal drift av ladeluken.

## Forholdsregler ved lading

### ■ AC-lader



### ■ DC-lader



Et faktisk bilde av laderen og lademetoden kan variere alt etter produsenten av laderen.



### ADVARSEL

- Elektromagnetiske bølger som genereres fra laderen kan i alvorlig grad påvirke medisinsk elektrisk utstyr, som en implanterbar pacemaker.

Ved bruk av medisinsk elektrisk utstyr som en implanterbar pacemaker, må du sørge for å spørre det medisinske teamet og produsenten om lading av elektrisk bil vil påvirke driften av den medisinske elektriske enheten. slik som en implanterbar pacemaker.

- Sjekk at det ikke er vann eller støv på ladekabelen og pluggen før du kobler til laderen og ladeinntaket. Å koble til når det er vann eller støv på ladekabelen og pluggen kan føre til brann eller elektrisk støt.



### ADVARSEL

- Vær forsiktig så du ikke berører ladekontakt, ladeplugg, og ladeinntak når du kobler kabelen til laderen og ladeinntaket på bilen.
- Overhold det følgende for å unngå elektrisk støt ved lading:
  - Bruk en vanntett lader.
  - Vær forsiktig når du tar på ladekabelen og ladepluggen når du er våt på hendene eller hvis du står i vann eller snø når du kobler til ladekabelen.
  - Vær forsiktig når det lyner.
  - Vær forsiktig når ladekontakten og pluggen er våt.



## ADVARSEL

- Slutt umiddelbart å lade når du merker unormale symptomer (lukt, røyk).
- Bytt ladekabel hvis kabelbelegget er skadet for å unngå elektrisk støt.
- Når du kobler til eller tar ut ladekabelen, må ta tak i ladekontakthåndtaket og ladepluggen.

Hvis du trekker i selve kablen (uten å bruke håndtaket), kan de innvendige ledningene kobles fra eller bli skadet. Dette kan føre til elektrisk støt eller brann.



## FORSIKTIG

- Hold alltid ladekontakt og ladeplugg i ren og tørr tilstand. Sørg for å holde ladekabelen unna vann eller fuktighet.
- Vær nøye med å bare bruke en sertifisert elbillader. Bruk av en usertifisert lader kan forårsake skader på bilen.
- Før du lader batteriet, må du slå av bilen.
- Når bilen slås av under lading, kan kjøleviften i motorrommet automatisk settes i gang. Ikke berør kjøleviften under lading.
- Vær forsiktig så du ikke mister ladekontakten. Ladekontakten kan bli skadet.

## Slik kontrollerer du symbolet på ladeetiketten (for Europa)

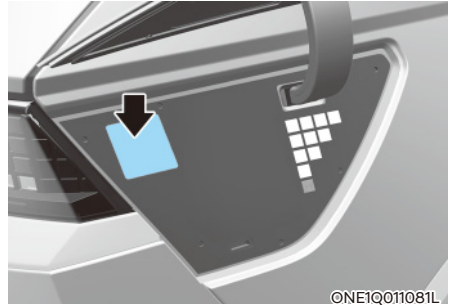

©NE1Q011081L

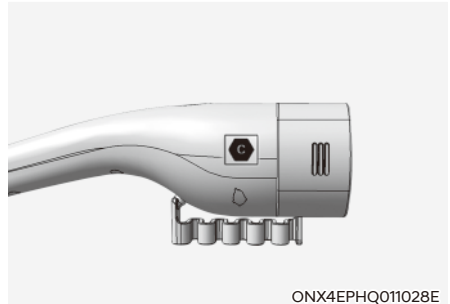

ONX4EPHQ011028E

Ladeetiketten er plassert i nærheten av ladeinngangen, og du finner det rette symbolet for din biltype i ladekontaktutgangen.

### Lading med AC-lading og bærbar lader

1. Åpne ladeluken, og kontroller ladesymbolet nederst på advarselsetiketten.
2. Kontroller ladekontaktsymbolet for kabelen for AC-lading og vedlikeholdsladere.
3. Kontroller bokstaven i ladesymbolet, og igangsett lading (se "Symboltabellen på etiketten for elektrisk lading" i dette kapitlet).

### Forholdsregler for DC-lading

1. Åpne ladeluken, og kontroller ladesymbolet nederst på advarselsetiketten.
2. Kontroller ladekontaktsymbolet på høyhastighetsladestasjonen.
3. Kontroller bokstaven i ladesymbolet, og igangsett lading (se "Symboltabellen på etiketten for elektrisk lading" i dette kapitlet).



### ADVARSEL

Risiko for funksjonsfeil, brann, skader osv. kan oppstå hvis ladekontakten brukes med feil symbol.

### Etikett for elektrisk lading



ONE1Q011080L



1. Advarsel for høy spenning
2. Symbol for ladeluke
3. Gå til "Slik kontrollerer du symbolet på ladeetiketten" i dette kapitlet for nærmere detaljer.
4. Ladespenning og strøm  
~ : AC énfase  
≡ : AC trefase
- 5, 6, 7. Symboler for ladetype. Se "Symboltabellen på etiketten for elektrisk lading".

## Symboltabellen på etiketten for elektrisk lading

### Lading med AC-lader og bærbar lader

Forsyningstype	Konfigurasjon	Type tilbehør	Spenningsområde	Symbol
AC	7P	Bilkontakt og inntak på bilen	≤ 480 V RMS	

### DC-lading

Forsyningstype	Konfigurasjon	Type tilbehør	Spenningsområde	Symbol
DC	7P COMBO	Bilkontakt og inntak på bilen	200 V til 920 V	
			200 V til 920 V	

## Låse opp ladekabelstedet i nødsfall

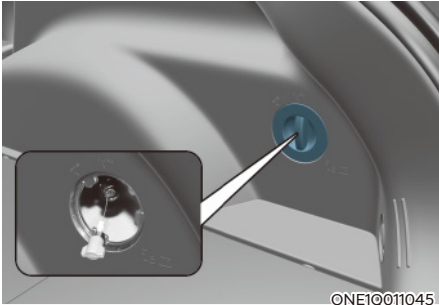

ONE1Q011045

Hvis ladeluken ikke åpnes på grunn av utladet batteri og svikt i elektriske ledninger, åpner du bakluken og trekker litt i nødkabelen som vist ovenfor. Ladekabelstedet vil da åpnes.

## AC-lading

■ AC-lader



OLFPOQ5007K

Et faktisk bilde av laderen og lademetoden kan variere alt etter produsenten av laderen.

## Slik kobler du til AC-laderen

1. Trå inn bremsepedalen og sett på parkeringsbremsen.
2. Slå AV alle brytere, gir til P (parkering), og slå av bilen.

Hvis lading startes uten at giret er i P (parkering), vil ladingen starte etter at giret automatisk skiftes til P.

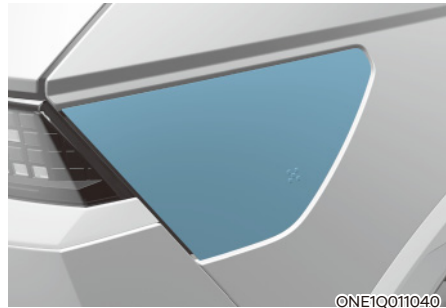

ONE1Q011040

3. Åpne ladeluken.

Se "Luke for elektrisk lading" i dette kapittelet for mer informasjon.

## Informasjon

Hvis du ikke kan åpne ladeluken pga. kaldt vær, kan du banke forsiktig på den eller fjerne eventuell is rundt luken. Ikke prøv å åpne ladeluken med makt.

4. Sjekk om det er støv på ladekontakt og ladeinntak.
5. Ta tak i ladekontaktens håndtak og koble det til bilens ladeinntak. Trykk kontakten helt inn. Hvis ladekontakten ikke er riktig tilkoblet, kan dette føre til brann.

## **i** Informasjon

### Låsing av ladekabel

Velg "Settings → ECO Vehicle → Charging Connector Locking Mode" (Innstillinger → Eco-kjøretøy → Låsemodus for ladekontakt) i infotainmentsystemet. Ladekontakten låses i inntaket i ulike perioder avhengig av hvilken modus som er valgt.

- "Alltid"-modus: Kontakten låses når ladekontakten settes inn i ladeinntaket.
- "Under lading"-modus: Kontakten låses når ladingen starter.

Gå til "Låsing av ladekabel" i dette kapitlet for mer informasjon.

6. Koble ladepluggen til en kontakt på en AC-ladestasjon for å starte ladingen.

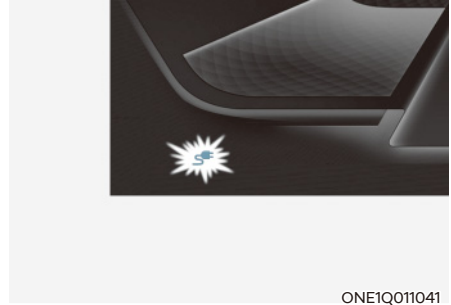

ONE1Q011041

7. Kontroller om ladeindikatorlampen (☀️) på høyspenningsbatteriet på instrumentpanelet er på. Lading er ikke aktiv når ladeindikatorlampen (☀️) er av. Hvis ladekontakt og ladeplugg ikke er riktig tilkoblet, kobler du ladekabelen på nytt for å lade.

## **i** Informasjon

- Selv om lading er mulig med start-/stoppknappen i ON/START-posisjon, må du av sikkerhetshensyn starte ladingen når start/stopp-knappen er i OFF-posisjon og bilen er satt til P (parkering). Etter at ladingen har startet, kan du bruke elektriske komponenter som radioen ved å sette START/STOPP-knappen til ACC- eller ON-stilling.
- Under AC-lading kan radiomottaket være dårlig.
- Under lading kan ikke giret skiftes fra P (parkering) til noe annet gir.



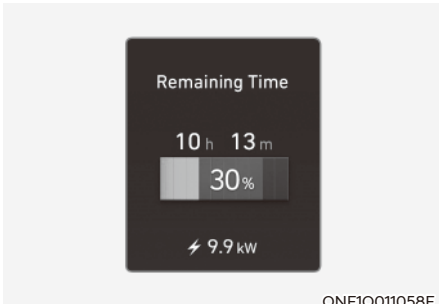

8. Etter at ladingen har startet, vises den beregnede ladetiden på instrumentpanelet i ca. 1 minutt. Hvis du åpner førerdøren under lading, vises den beregnede ladetiden også på instrumentpanelet i ca. 1 minutt. Når planlagt lading eller planlagt klimaanlegg/ varmeapparat er angitt, vises den anslåtte ladetiden som "--".

### **i** Informasjon

Ladetiden for høyspenningsbatteriet kan variere, alt etter batteriets tilstand og alder, laderspesifikasjoner og omgivelsestemperatur.

### **Kontrollere ladestatus**

Ved lading av høyspenningsbatteriet kan ladenivået kontrolleres fra utsiden av bilen.

**Gå til "Ladelampe for elbil" i dette kapittelet for mer informasjon.**

### **Slik kobler du fra AC-laderen**

■ AC-lader



1. Når ladingen er fullført, tar du ut ladepluggen fra stikkkontakten på AC-ladestasjonen.



2. Ta tak i håndtaket på ladekontakten og dra den ut.

## **i** Informasjon

For å forhindre tyveri av ladekabelen kan ikke ladekontakten kobles fra inntaket når dørene er låst eller ladekontakten er i LOCK-modus. Lås opp alle dørene for å koble ladekabelen fra inntaket.

Hvis bilens ladekontakt er satt til AUTO-modus (automatisk), blir imidlertid ladekontakten automatisk låst opp fra inntaket når ladingen er fullført.

Hvis ladekontakten kobles fra mens utløserknappen ikke er trykket inn, kan kontakten og inntaket skades. Gå til "AUTO/LOCK-modus (automatisk/lås) for ladekontakt" i dette kapittelet for mer informasjon.

Hvis utløserknappen ikke fungerer etter at alle dørene er låst opp, trekker du i nødløftkabelen i motorrommet og trykker på utløserknappen på kontakten for å koble den fra bilen. Hvis utløserknappen fortsatt ikke fungerer, anbefaler vi at du kontakter en autorisert HYUNDAI-forhandler.

3. Sørg for at du lukker ladeluken helt.
4. Lukk ladekontaktens beskyttelsesdeksler og ladepluggen for å beskytte dem mot fremmedlegemer.
5. Hvis den personlige ladekontakten brukes, må kontakten oppbevares i kabelrommet.

## DC-lading

■ DC-lader



Du kan lade i høy hastighet på offentlige ladestasjoner. Se den respektive produsentens håndbok som er angitt for hver DC-ladertype.

Batteriytelse og holdbarhet kan forverres hvis DC-laderen brukes hele tiden.

Bruk av DC-lading bør minimaliseres for å bidra til å forlenge høyspenningsbatteriets levetid.

**Et faktisk bilde av laderen og lademetoden kan variere alt etter produsenten av laderen.**

## **i** Informasjon

Hvis du bruker en DC-lader når bilen allerede er fulladet, vil noen hurtigladere sende ut en feilmelding. Når bilen er fulladet, skal du ikke lade bilen.

### **Slik kobler du til DC-laderen**

1. Trå inn bremsepedalen og sett på parkeringsbremsen.
2. Slå AV alle brytere, gir til P (parkering), og slå av bilen.

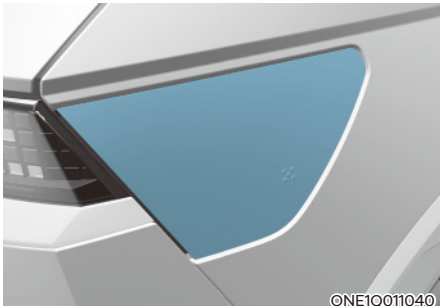

3. Åpne ladeluken.

Se "Luke for elektrisk lading" i dette kapittelet for mer informasjon.

### **i Informasjon**

Hvis du ikke kan åpne ladeluken pga. kaldt vær, kan du banke forsiktig på den eller fjerne eventuell is rundt luken. Ikke prøv å åpne ladeluken med makt.

4. Sjekk om det er støv eller fremmedlegemer på ladekontakt og ladeinntak.
5. Ta tak i ladekontaktens håndtak og koble det til bilens ladeinntak. Trykk kontakten helt inn. Hvis ladekontakten ikke er riktig tilkoblet, kan dette føre til brann.  
Se håndboken for hver type DC-lader for hvordan du kan lade og ta ut laderen.

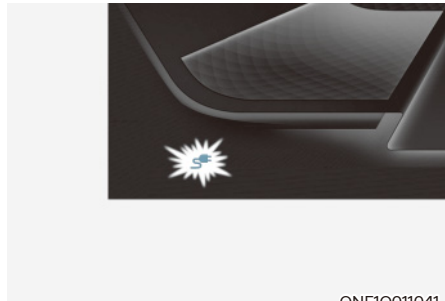

ONE1Q011041

6. Kontroller om ladeindikatorlampen (S) på høyspenningsbatteriet på instrumentpanelet er på. Lading er ikke aktiv når ladeindikatorlampen (S) er av. Hvis ladekontakten ikke er riktig tilkoblet, kobler du til ladekabelen på nytt for å lade på nytt.  
I kaldt vær kan det skje at DC-lading ikke er tilgjengelig for å hindre at høyspenningsbatteriet svekkes.

## **i** Informasjon

For å kontrollere temperaturen til høyspentbatteriet under lading, brukes klimaanlegget til å avkjøle batteriet, noe som kan generere støy fra klimaanleggets kompressor og kjøleviften.

Klimaanleggets ytelse kan også reduseres om sommeren, på grunn av høyspentbatteriets kjølesystem.

## **i** Informasjon

Selv om lading er mulig med start-/stoppknappen i ON/START-posisjon, må du av sikkerhetshensyn starte ladingen når start/stopp-knappen er i OFF-posisjon og bilen er satt til P (parkering). Etter at ladingen har startet, kan du bruke elektriske komponenter som radioen ved å sette START/STOPP-knappen til ACC- eller ON-stilling.

Under lading kan ikke giret skiftes fra P (parkering) til noe annet gir.

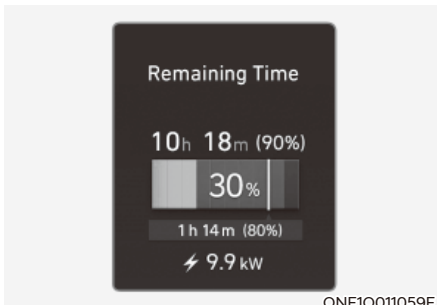

- Etter at ladingen har startet, vises den beregnede ladetiden på instrumentpanelet i ca. 1 minutt.  
Hvis du åpner førerdøren under lading, vises den beregnede ladetiden også på instrumentpanelet i ca. 1 minutt.

## **i** Informasjon

Ladetiden for høyspeningsbatteriet kan variere, alt etter batteriets tilstand og alder, laderspesifikasjoner og omgivelsestemperatur.

## **Kontrollere ladestatus**

Ved lading av høyspeningsbatteriet kan ladenivået kontrolleres fra utsiden av bilen.

Gå til "Ladelampe for elbil" i dette kapittelet for mer informasjon.

## **Slik kobler du fra DC-laderen**

- Ta ut ladekontakten når hurtiglading er fullført, eller etter at du slutter å lade ved hjelp av DC-laderen. Se håndboken for DC-laderen for informasjon om hvordan du kobler fra ladekontakten.
- Sørg for at du lukker ladeluken helt.

## Bærbarlader

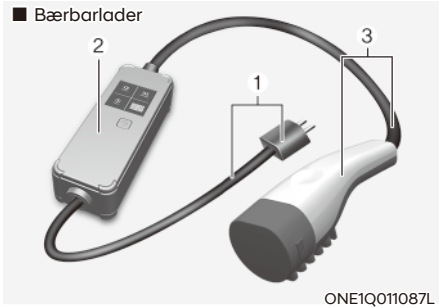

- (1) Kode og plugg (kodesett)
- (2) Styreboks
- (3) Ladekabel og ladekontakt

Bærbar lading kan brukes når AC-lading eller DC-lading ikke er tilgjengelig med vanlig nettstrøm.

### ***Slik angir du ladenivå for den bærbare laderen***

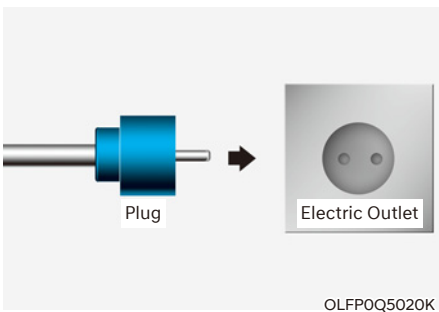

- 1. Kontroller merkestrømmen på strømuttaket før du kobler pluggen til uttaket.
- 2. Koble pluggen til det elektriske vegguttaket.
- 3. Kontroller displayvinduet på kontrollboksen.



- 4. Trykk på knappen (1) på baksiden av kontrollboksen i 2 til 8 sekunder for å justere ladestrømmen. (Se ladekabeltype og eksempel på innstilling av ladenivå.)
- 5. Ladenivået i displayvinduet på kontrollboksen endres hver gang du trykker på knappen (1).
- 6. Når innstillingen av ladenivået er fullført, starter du ladingen i henhold til prosedyren for bærbar lading.

\* Eksempel på å stille inn ICCB-ladenivå

Dette eksempelet er kun til referanse og kan variere avhengig av miljøet rundt.

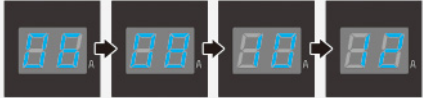
Utgangsstrøm	ICCB-ladenivå	Kontrollboksdisplayvindu
14-16A	12A	 <p>ONX4EPHQ011007L</p>
13-12A	10 A	
11-10A	8A	
9-8A	6A	



## FORSIKTIG

Kontroller at valgt ladenivå passer med kapasiteten til overbelastningsvenet for å unngå utløste sikringer.

### Slik kobler du til den bærbare ladekabelen (ICCB)

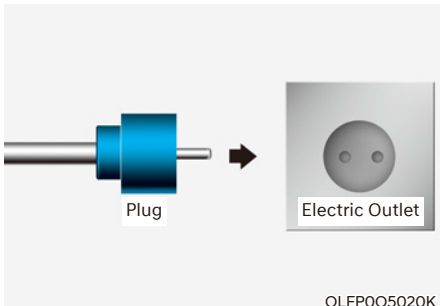

1. Koble pluggen til det elektriske vegguttaket.

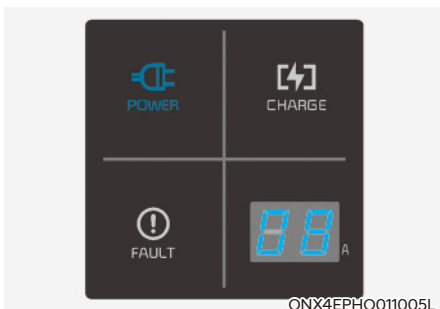

2. Sjekk om strømlampen (grønn) lyser på kontrollboksen.
3. Trå inn bremsepedalen og sett på parkeringsbremsen.
4. Slå AV alle brytere, gir til P (parkering), og slå av bilen.

Hvis lading startes uten at giret er i P (parkering), vil ladingen starte etter at giret automatisk skiftes til P.

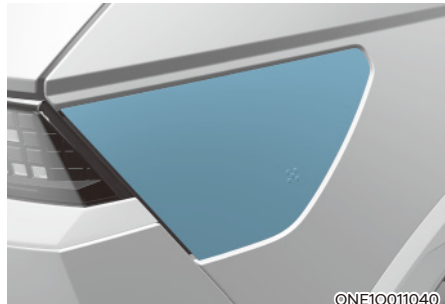

5. Åpne ladeluken.

Se "Luke for elektrisk lading" i dette kapittelet for mer informasjon.

### Informasjon

Hvis du ikke kan åpne ladeluken pga. kaldt vær, kan du banke forsiktig på den eller fjerne eventuell is rundt luken. Ikke prøv å åpne ladeluken med makt.

6. Åpne ladekontaktens beskyttelsesdeksler og ladepluggen. Se etter fremmedlegemer eller støv.
7. Ta tak i ladekontaktens håndtak og koble det til bilens ladeinntak. Trykk kontakten helt inn. Hvis ladekontakten ikke er riktig tilkoblet, kan dette føre til brann.

## **i** Informasjon

### Låsing av ladekabel

Velg "Settings → ECO Vehicle → Charging Connector Locking Mode" (Innstillinger → Eco-kjøretøy → Låsemodus for ladekontakt) i infotainmentsystemet. Ladekontakten låses i inntaket i ulike perioder avhengig av hvilken modus som er valgt.

- "Alltid"-modus: Kontakten låses når ladekontakten settes inn i ladeinntaket.
- "Under lading"-modus: Kontakten låses når lading starter.

Gå til "Låsing av ladekabel" i dette kapittelet for mer informasjon.

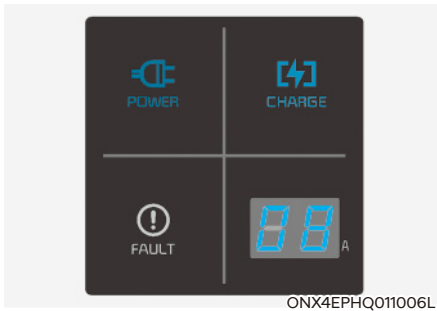

8. Ladingen starter automatisk (ladelampen lyser).

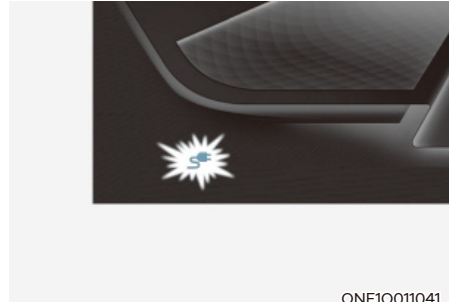

9. Kontroller om ladeindikatorlampen (⚡) på høyspenningsbatteriet på instrumentpanelet er på. Lading er ikke aktiv når ladeindikatorlampen (⚡) er av. Hvis ladekontakten ikke er riktig tilkoblet, kobler du til ladekabelen på nytt for å lade på nytt.

## **i** Informasjon

Selv om lading er mulig med start-/stoppknappen i ON/START-posisjon, må du av sikkerhetshensyn starte ladingen når start/stopp-knappen er i OFF-posisjon og bilen er satt til P (parkering). Etter at ladingen har startet, kan du bruke elektriske komponenter som radioen ved å sette START/STOPP-knappen til START- eller ON-stilling.

Under lading kan ikke giret skiftes fra P (parkering) til noe annet gir.



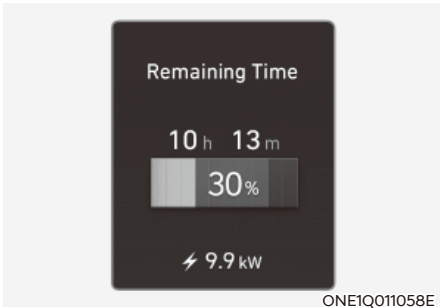

10. Etter at ladingen har startet, vises den beregnede ladetiden på instrumentpanelet i ca. 1 minutt.

Hvis du åpner førerdøren under lading, vises den beregnede ladetiden også på instrumentpanelet i ca. 1 minutt. Når planlagt lading eller planlagt klimaanlegg/ varmeapparat er angitt, vises den anslåtte ladetiden som "--".

## **i** Informasjon

Ladetiden for høyspenningsbatteriet kan variere, alt etter batteriets tilstand og alder, laderspesifikasjoner og omgivelsestemperatur.

### **Kontrollere ladestatus**

Ved lading av høyspenningsbatteriet kan ladenivået kontrolleres fra utsiden av bilen.



**Gå til "Ladelampe for elbil" i dette kapittelet for mer informasjon.**

## Ladestatuslampe for bærbar lader

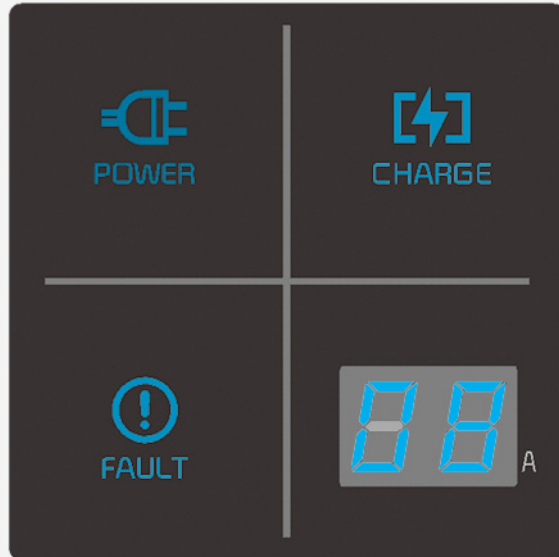



■ Styreboks



ONX4EPHQ011008L

Indikator		Detaljer
POWER (strøm)		På: Strøm på
CHARGE (lading)		På: Lading Blinker: Strømgrense på grunn av høy pluggtemperatur eller høy intern temperatur
FAULT (feil)		Blinker: Ladingen er avbrutt

Indikator		Detaljer		
Feilkode		På: Feil under lading / feil under selvdiagnose		
		Feilkode	Element	Årsak
		E1	Styrepilotkommunikasjon	Bilkommunikasjonsfeil
		E2	Lekkasje	Strømlekkasje
		E3		Feil på lader
		E4	Pluggtemperatur	Overtemperaturadvarsel for plugg
		E5		Pluggtemperaturfeil
		E6		Feil på lader
		E7	Overstrøm	Advarsel om overstrøm under lading
		E8	Intern temperatur	Overoppheting av lader
		E9		Feil på lader
		F1	Smeltet relé	Feil på lader
		F2	Bakkeovervåkning/avbrudd	Dårlig jording av uttak
		F3	Strømforsyning for brytermodus, strømbrudd	Strømforsyning for brytermodus-feil (spenningsfeil)
		F4		Strømforsyning for brytermodus-feil (unormal spenning)
		F5	Styrepilot, spenningsfeil	Styrepilot (-), spenningsfeil
		F6		Styrepilot (+), spenningsfeil
		F7	Sensorfeil for temperatur	Sensorfeil for temperatur for pluggen
F8	PCB sensorfeil for intern temperatur			

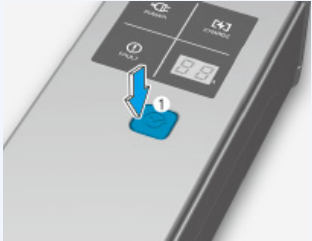
Indikator	Detaljer	
		12 A
		10 A
		8 A
CHARGE LEVEL (ladenivå)		6 A
	<p data-bbox="279 683 706 756">Ladestrømmen endres når knappen (1) trykkes i mindre enn 1 sekund med laderen tilkoblet et strømuttak, men ikke bilen.</p> <p data-bbox="769 583 900 607">* Kontrollboks</p>  <p data-bbox="918 846 1071 865">ONX4EPHQ011024L</p>	

### Status/diagnose/tiltak

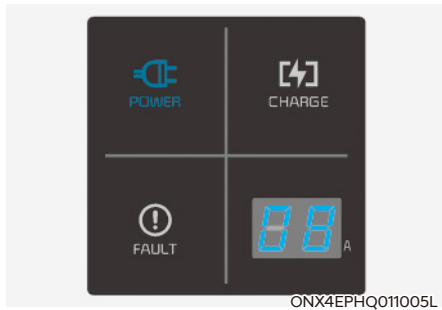

- Ladekontakten er koblet til bilen (strømindikatoren lyser grønt)
- Pluggen er koblet til en kontakt (strømindikator: grønn PÅ, PÅ)

Vi anbefaler deg å kontakte en autorisert HYUNDAI-forhandler.

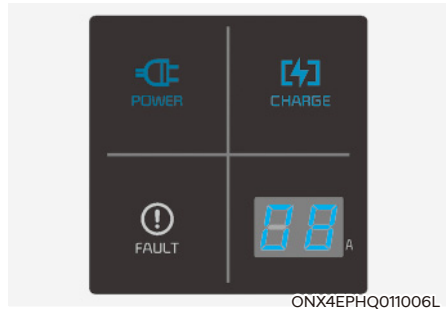

Under lading

- Ladeindikator (strømindikatoren lyser grønt / ladeindikatoren lyser blått)
- Ladestrøm

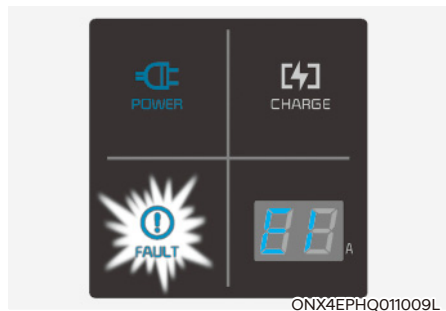

Før ladekontakten kobles til bilen (strømindikatoren lyser grønt, feilindikatoren blinker rødt)

- Unormal temperatur
- ICCB-feil (In-Cable Control Box)

Vi anbefaler deg å kontakte en autorisert HYUNDAI-forhandler.

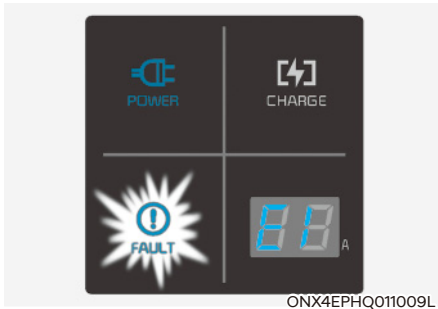

ONX4EPHQ011009L

Koblet til bilen (strømindikator: grønn PÅ, feilindikator: blinker rødt)

- Feil i diagnostikkenhet
- Strømlekkasje
- Unormal temperatur

Vi anbefaler deg å kontakte en autorisert HYUNDAI-forhandler.

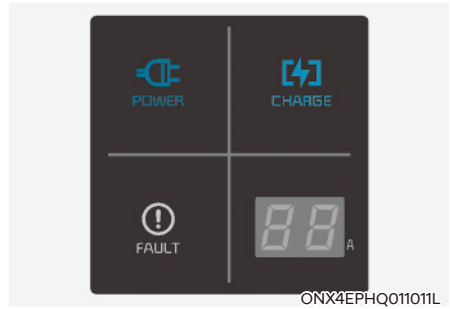

ONX4EPHQ011011L

Strømsparingsmodus

- Sjusegmentsskjermen slås av hvis det ikke inntreffer noen statusendring i løpet av mer enn ett minutt.

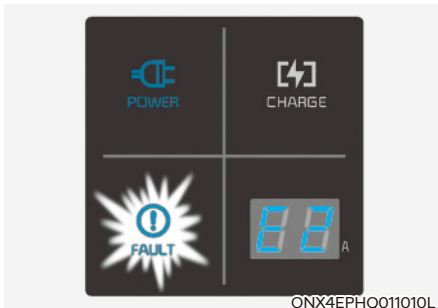

ONX4EPHQ011010L

- Strømlekkasjefeil (strømindikatoren lyser grønt, feilindikatoren blinker rødt)
- Etter å ha koblet fra og koblet til strømpluggen igjen, trykker du på knappen i minst to sekunder og slipper den for å fjerne feilen.

Vi anbefaler deg å kontakte en autorisert HYUNDAI-forhandler.

### **Slik kobler du fra den bærbare ladekabelen (ICCB)**



1. Ta tak i håndtaket på ladekontakten og dra den ut.

### **i Informasjon**

For å forhindre tyveri av ladekabelen kan ikke ladekontakten kobles fra inntaket når dørene er låst eller ladekontakten er i LOCK-modus. Lås opp alle dørene for å koble ladekabelen fra inntaket.

Hvis bilens ladekontakt er satt til AUTO-modus (automatisk), blir imidlertid ladekontakten automatisk låst opp fra inntaket når ladingen er fullført.

Hvis ladekontakten kobles fra mens utløserknappen ikke er trykket inn, kan kontakten og inntaket skades.

Gå til "AUTO/LOCK-modus (automatisk/lås) for ladekontakt" i dette kapittelet for mer informasjon.

Hvis utløserknappen ikke fungerer etter at alle dørene er låst opp, trekker du i nødloftekabelen i motorrommet og trykker på utløserknappen på kontakten for å koble den fra bilen. Hvis utløserknappen fortsatt ikke fungerer, anbefaler vi at du kontakter en autorisert HYUNDAI-forhandler.

2. Sørg for at du lukker ladeluken helt.

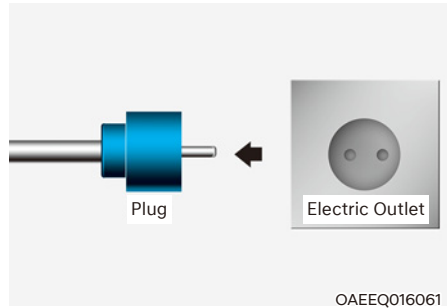

3. Trekk ut pluggen fra det elektriske vegguttaket. Ikke trekk i kabelen når du kobler fra pluggen.
4. Lukk ladekontakts beskyttelsesdeksler og ladepluggen for å beskytte dem mot fremmedlegemer.
5. Hvis den personlige ladekontakten brukes, må kontakten oppbevares i kabelrommet.

### **Forholdsregler ved bærbar lader (ICCB)**

- Bruk den bærbare laderen som er sertifisert av HYUNDAI Motors.
- Ikke prøv å reparere, demontere eller tilpasse den bærbare laderen.
- Ikke bruk skjøteledning eller adapter.
- Stopp bruken umiddelbart hvis det oppstår feil.
- Ikke berør pluggen og ladekontakten med våte hender.
- Ikke berør den strømførende delen av kontakten for AC-lading og bilens AC-ladeinntak.
- Ikke koble ladekontakten til spenning som ikke er forskriftsmessig.
- Ikke bruk den bærbare laderen hvis den er slitt, har blottlagte ledere eller det foreligger noen form for skade på den bærbare laderen.
- Hvis ICCB-dekselet og AC-ladekontakten er skadet, sprukket, eller ledningene er blottlagt på noen måte, må du ikke bruke den bærbare laderen.
- Ikke la barn bruke eller berøre den bærbare laderen.
- Hold kontrollboksen fri for vann.
- Hold kontakten for normal lading eller plugg fri for fremmede stoffer.
- Ikke tråkk på ledningen eller ledningen. Ikke trekk i kabelen eller ledningen, og ikke vri eller bøy den.
- Ikke lad når det lynrer.
- Ikke slipp kontrollboksen i bakken eller sett tunge gjenstander på den.
- Ikke sett gjenstander som kan avgi høye temperaturer i nærheten av laderen under lading.
- Lading med utslitt eller skadd elektrisk veggkontakt for vanlig nettstrøm kan føre til fare for elektrisk støt. Hvis du er i tvil om tilstanden til veggkontakten for vanlig nettstrøm, må du få den kontrollert av en autorisert elektriker.
- Slutt å bruke den bærbare laderen umiddelbart hvis vegguttak eller komponenter overopphetes, eller du merker brent lukt.



## LADE ELBILEN (BRÅSTOPP)

### Hva du må gjøre når ladingen bråstopper

Når høyspenningsbatteriet ikke lader, må du sjekke følgende:

1. Kontroller bilens ladeinnstilling. Se "Ladekontroll" i dette kapittelet (f.eks. "Når planlagt lading er innstilt, blir ladingen ikke iverksatt umiddelbart når AC-laderen eller den bærbare laderen (ICCB) er koblet til.").
2. Kontroller driftsstatus for AC-lader, bærbar lader og DC-lader.  
(Ladestatuslampe for bærbar lader, se "Kontrollere ladestatus" for vedlikeholdslading i dette kapittelet.)  
\* Aktuell metode for indikasjon av ladestatus kan variere etter produsenten av laderen.
3. Hvis bilen ikke lader og en advarsel vises på instrumentpanelet, må du kontrollere meldingen. Se "LCD-skjermmeldinger" i dette kapittelet.
4. Hvis bilen lades som den skal med en annen lader som fungerer normalt, må du kontakte produsenten.
5. Hvis bilen ikke lades med en annen lader som fungerer normalt, anbefaler vi at du kontakter en godkjent HYUNDAI-forhandler for en inspeksjon.
6. Hvis ladingen mislykkes og servicevarselampen () lyser på instrumentpanelet, anbefaler vi at du kontakter en autorisert HYUNDAI-forhandler.

## KJØRE EN ELBIL

### Slik starter du bilen

1. Hold i smartnøkkelen og sitt i føreraset.
2. Fest sikkerhetsbeltet før du starter bilen.
3. Sørg for å sette på parkeringsbremsen.
4. Slå av alle elektriske enheter.
5. Pass på at du trår inn og holder inne bremsepedalen.
6. Sett girvelgeren i P (parkering) med bremsepedalen trykket inn.
7. Trykk og hold inne bremsepedalen mens du trykker på start/stopp-knappen.

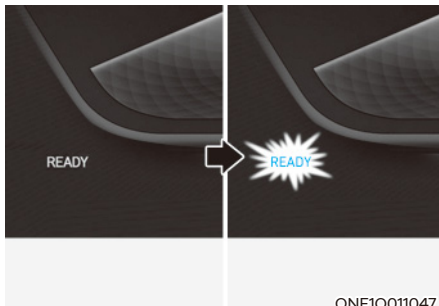

8. Når "READY"-indikatoren er på, kan du kjøre bilen.  
Når "READY"-indikatoren er av, kan du ikke kjøre bilen. Start bilen igjen.
9. Trå ned og hold inne bremsepedalen og skift til ønsket girstilling.

### **i** Informasjon

Når ladekabelen er koblet til, kan av sikkerhetsmessige grunner giret ikke skiftes fra P (parkering) til et annet gir.

10. Frigjør parkeringsbremsen og slipp bremsepedalen sakte opp. Sjekk om bilen beveger seg sakte fremover, og trykk deretter på gasspedalen.

### Slik stopper du bilen

1. Hold bremsepedalen nede mens bilen er parkert.
2. Sett girvelgeren i P (parkering) med bremsepedalen trykket inn.
3. Sett på parkeringsbremsen mens du holder inne bremsepedalen.
4. Mens du trår ned bremsepedalen, trykker du på start/stopp-knappen og slår av bilen.

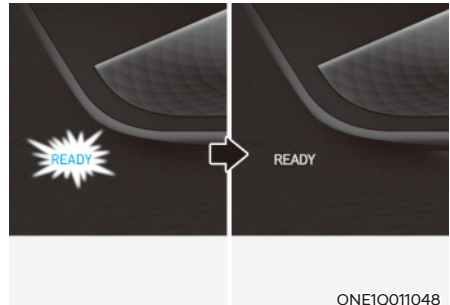

5. Kontroller om "READY"-indikatoren er slått av på instrumentpanelet.  
Hvis "READY"-indikatoren er på og girspaken er i en annen stilling enn P (parkering), kan føreren uforvarende trykke på gasspedalen, slik at bilen uventet beveger seg.

### Virtuelt motorlydsystem (VESS)

Det virtuelle motorlydsystemet genererer motorlyd for at fotgjengere skal høre lyden av bilen, siden det ikke kommer lyd når elbilen er i gang.

- Hvis bilen er i modusen (**READY**) og girvelgeren ikke er i P (Parkering), vil VESS være aktivt.
- Når giret skiftes til R (revers), kan man høre en ytterligere varsellyd.



### FORSIKTIG

- **Bilen støyer mye mindre enn en vanlig bensin- eller dieselbil. Vær oppmerksom på omgivelsene, og kjør alltid forsiktig.**
- **Når du parkerer bilen eller mens du venter på rødt lys, må du kontrollere om det er barn eller hindringer rundt bilen.**
- **Kontroller om det er noe bak bilen når du kjører i revers. Fotgjengere kan ikke alltid høre lyden av bilen.**

### Kjøredistanse til tom tank



Kjørelengde til tom tank vises ulikt basert på valgt kjøremodus i det innebygde systemet for kjøremodus.

**For mer informasjon, se "Innebygd kontrollsystem for DRIVE-modus" i kapittel 6.**

### ***Når bestemmelsessted ikke er angitt***

- I gjennomsnitt kan en bil kjøre ca. 320 km (standard type) / 400 km (utvidet type).
- Under visse omstendigheter påvirkes strekningen til tomt batteri, f.eks. hvis klimaanlegg/varmeapparat er på, noe som resulterer i at mulig kjørestrekning varierer fra 175–340 km (standard type) / 335–500 km (utvidet type). Ved bruk av varmeapparat i kaldt vær eller ved kjøring i høy hastighet, forbruker høyspenningsbatteriet mye mer strøm. Dette kan redusere strekningen til tomt batteri betydelig
- Etter at "---" vises, kan bilen kjøre ytterligere 3–8 km (2–5 miles), avhengig av kjørehastigheten, varmeapparat/klimaanlegg, vær, kjørestil og andre faktorer.

- Strekningen til tomt batteri som vises på instrumentpanelet etter en fullført opplading kan variere betydelig, avhengig av tidligere kjøremønster.

Når tidligere kjøremønster inkluderer kjøring i høy hastighet, noe som resulterer i at høyspentbatteriet bruker mer strøm enn vanlig, blir beregnet strekning til tomt batteri redusert. Når høyspenningsbatteriet bruker litt strøm i ECO-modus, øker beregnet strekning til tomt batteri.

- Strekning til tomt batteri kan avhenge av mange faktorer, så som høyspenningsbatteriets ladenivå, vær, temperatur, batteriets alder, geografiske egenskaper og kjørestil.
- Det kan skje en naturlig forringing av høyspenningsbatteriet, avhengig av antall år bilen er brukt. Dette kan redusere strekningen til tomt batteri

### **Når bestemmelsessted er angitt**

Avstanden til tom kan endre seg når du velger bestemmelsessted. Avstanden til tom beregnes på nytt ved bruk av informasjon om bestemmelsesstedet. Rekkevidde til tom tank kan variere betydelig basert på kjøreforhold, kjørevaner, og tilstanden til kjøretøyet.

### **Tips for å få lengre kjørestrekning til tomt batteri**

- Hvis du bruker klimaanlegget/ varmeapparatet for mye, bruker kjørebatteriet for mye strøm. Dette kan redusere strekningen til tomt batteri. Derfor anbefales det at du setter kupétemperaturen til 22 °C AUTO. Denne innstillingen, som har blitt sertifisert ved ulike kartleggingsprøver, opprettholder et optimalt energiforbruk mens temperaturen holdes på et akseptabelt nivå.  
Slå av varmeapparatet og klimaanlegget hvis du ikke trenger dem.
- Når varmeapparatet eller klimaanlegget er på, reduseres energiforbruket hvis du velger resirkuleringsmodus i stedet for friskluftsmodus. Friskluftsmodus bruker mye energi, siden luften fra utsiden må varmes opp eller kjøles.
- Når du bruker varmeapparatet eller klimaanlegget, må du bruke KUN FØRER eller funksjonen for planlagt aircondition/ varmeapparat.
- Trå ned og hold inne gasspedalen for å opprettholde hastigheten og kjøre økonomisk.
- Trå ned og slipp gasspedalen gradvis ved akselerasjon eller bremsing.
- Hold alltid spesifisert dekktrykk.
- Ikke bruk unødvendige elektriske komponenter mens du kjører.
- Ikke legg unødvendige gjenstander i bilen.
- Ikke monter deler som kan øke luftmotstanden.

### ECO-kjøring

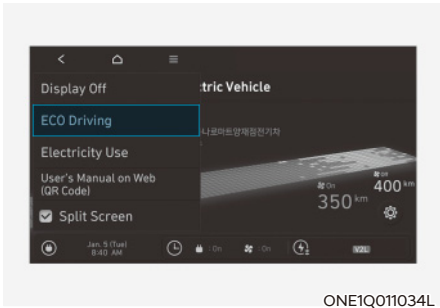

Velg "Menu → ECO Driving" (Meny → ECO-kjøring) på skjermen for å kontrollere ECO-kjørehistorikken.

### Historikk for elektrisk energiøkonomi

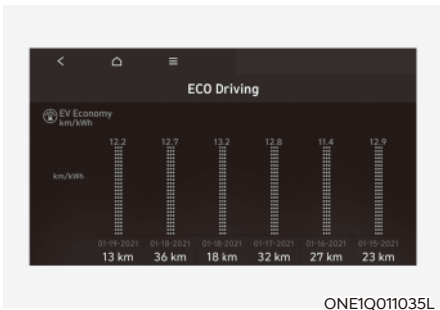

Du kan kontrollere historikken for elektrisk energiøkonomi med dato og strekning for forrige kjøreturer. Ikonet vises ved oppføringen for den mest effektive elektriske energiøkonomien.

### Strømbruk

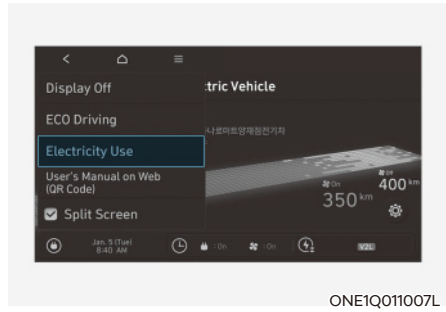

For å kontrollere gjeldende energiforbruk for hvert bilsystem velger du "Menu → Electricity Use" (Menu → Strømbruk) på skjermen.

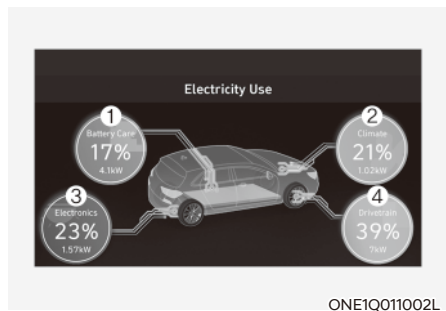

1. "Batteripleie" viser momentan effekt og strømforbruk ved:
  - Bruk vintermodusen til å øke batteritemperaturen om vinteren, for å forbedre kjøreytelsen.
  - Senking av batteritemperaturen brukes om sommeren for å forhindre overtemperatur i batteriet.
2. "Climate" (Klima) viser effekt og strømforbruk for varmeapparat og klimaanlegg.

3. "Electronics" (Elektronikk) viser effekt og strømforbruk for bilens systemer, inkludert dashboard, infotainmentsystem (høytalere og navigasjon), frontlys, bilens styringsenhet osv.
4. "Driving" (Kjøring) viser total effekt og strømforbruk for motordrift og energiregenerering.

## Strøm-/lademåler

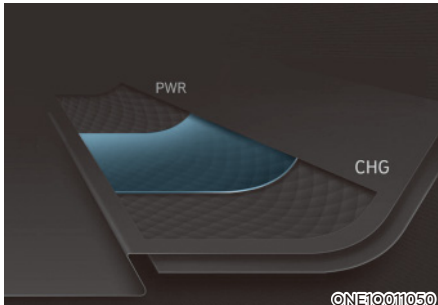

Strøm-/lademåleren viser energiforbruket til bilen og lade-/utladingsstatus for regenerativ bremsing.

- **POWER :**  
Viser energiforbruk i bilen når du kjører oppoverbakke eller ved akselerasjon. Jo mer elektrisk energi som brukes, jo høyere målernivå.
- **CHARGE (lading):**  
Viser ladestatus for batteriet når det lades ved regenerativ bremsing (deselerering eller kjøring i nedoverbakke). Jo mer elektrisk energi som lades, jo lavere målernivå.

## Lademåler for høyspenningsbatteri

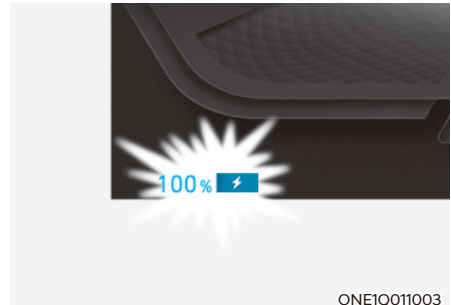

- SOC-indikatoren viser ladetilstanden for høyspentbatteriet.
- Et lavt prosenttall på indikatoren indikerer at det ikke er nok energi i høyspenningsbatteriet. 100 % indikerer at kjørebatteriet er fulladet.
- Ved kjøring på motorveier må du sørge for å sjekke på forhånd at kjørebatteriet er nok ladet.

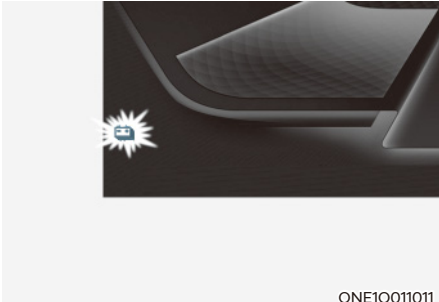

ONE1Q011011

Når gjenværende strøm i batteriet er lavere enn 10 % på SOC-indikatoren, tennes varselampen (🔋⚡) for å varsle deg om batterinivået.

Når varselampen (🔋⚡) tennes, kan bilen kjøre ytterligere 30 ~ 40 km (18 ~ 25 miles) avhengig av kjørehastighet, varmeapparat/ klimaanlegg, vær, kjørestil og andre faktorer. Lading kreves.

### **MERK**

**Når det er 40~50 km (25~30 miles) igjen for høyspenningsbatteriet, blir bilens hastighet begrenset, og til slutt vil bilen bli slått av. Lad opp batteriet umiddelbart.**

## Varsellampe og indikatorlamper (for elbil)

### **Klarindikator**

**READY**

**Denne indikatorlampen lyser:**

Når bilen er klar til å bli kjørt.

- PÅ: Normal kjøring er mulig.
- AV: Normal kjøring er ikke mulig, eller det har oppstått et problem.
- Blinker: Nødkjøring.

Når klarindikatoren er AV eller blinker, er det et problem i systemet. Hvis dette er tilfelle, anbefaler vi at bilen kontrolleres hos en autorisert HYUNDAI-forhandler.

### **Servicevarselampe**



**Denne varselampen lyser:**

- Når start/stopp-knappen er i PÅ-posisjon.
  - Den lyser i omtrent 3 sekunder og slås deretter av.
- Hvis det er et problem med relaterte deler av elbilens styringssystem, som sensorer osv.

Når varselampen lyser opp mens du kjører eller ikke slås AV når du har startet bilen, anbefaler vi at bilen blir kontrollert hos en autorisert HYUNDAI-forhandler.

**Varsellampe for nedstenging**

Denne varsellampen lyser:

- Når start/stopp-knappen er i PÅ-posisjon.
  - Den lyser i omtrent 3 sekunder og slås deretter av.
- Når strømmen er begrenset av hensyn til sikkerheten for elbilens strømintensive deler. Strømmen er begrenset av følgende årsaker. (Med mindre både servicevarsellampen og indikatorlampen for nedstenging tennes samtidig, er ikke dette et tegn på funksjonsfeil.)
  - Ladenivået i høyspenningsbatteriet er for lavt eller spenningen reduseres
  - Temperaturen i høyspenningsbatteriet er for høy eller for lav
  - Temperaturen i motoren er høy

**MERK**

- **Ikke akselerer eller start bilen brått når varsellampen for nedstenging lyser.**
- **Når strømmen er begrenset av hensyn til sikkerheten for elbilens strømintensive deler, tennes indikatorlampen for nedstenging. Bilen kan ikke kjøres i oppoverbakker eller hellinger når indikatorlampen lyser.**

**Ladeindikatorlampe**

Denne varsellampen lyser:

- Når høyspenningsbatteriet lades.

**Varsellampe for høyspenningsbatteri**

Denne varsellampen lyser:

- Når høyspenintbatterinivåets ladenivå er lavt.
- Når varsellampen slås på, må du lade batteriet umiddelbart.



### Varsellampe for regenerativ brems



Denne varsellampen lyser:

Når den regenerative bremsen ikke er aktivert og bremsen ikke yter godt. Dette gjør at bremsevarsellampen (rød) og varsellampen for regenerativ bremsing (gul) lyser opp samtidig.

Hvis dette skjer, anbefaler vi at du kjører ekstra trygt og får bilen kontrollert av en godkjent HYUNDAI-forhandler.

Det kan være vanskeligere å betjene bremsepedalen, og bremselengden kan øke.

### Meldinger på LCD-display Gir til P for å starte lading

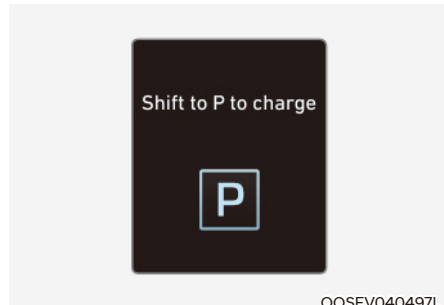

OOSEV040497L

Denne meldingen vises hvis du kobler til ladekabelen uten girvelgeren i stillingen P (Parkering).

Skift til P (Parkering) før du kobler til ladekabelen.

### Gjenværende tid

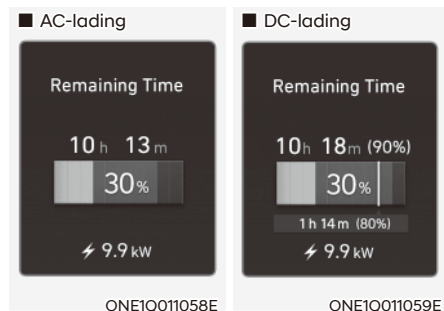

Meldingen vises for å varsle om hvor mye tid som gjenstår før batteriet er ladet til ønsket ladenivå.

### Unplug vehicle to start (Koble fra bilen for å starte)

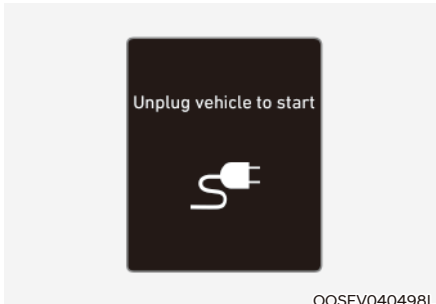

Meldingen vises når du starter bilen uten å koble fra ladekabelen. Koble fra ladekabelen og slå på bilen.



Denne meldingen vises når kjøretøyet kjøres med ladeluken åpen. Lukk ladeluken og kjør.

### Lading stoppet. Kontroller AC/DC-laderen

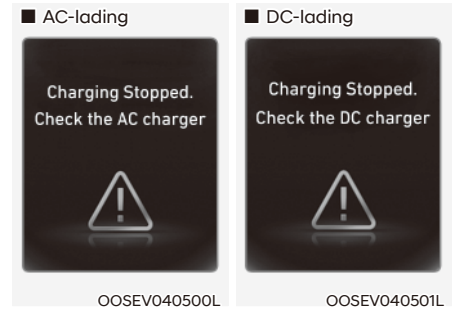

- Advarselen vises når lading er stoppet av årsakene nedenfor:
  - Det er et problem med den eksterne AC-laderen eller DC-laderen.
  - Den eksterne AC-laderen sluttet å lade
  - Ladekabelen er skadet

I dette tilfellet må du kontrollere om det er problemer med den eksterne AC- eller DC-laderen og ladekabelen.

Hvis det samme problemet oppstår under lading av bilen med en normalt fungerende AC-lader eller original bærbar HYUNDAI-lader, anbefaler vi at du får bilen inspisert av en godkjent HYUNDAI-forhandler.

### Lading stoppet. Kontroller kabeltilkoblingen

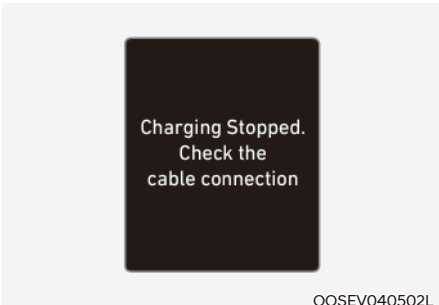

Denne advarselen vises når lading er stoppet fordi ladekontakten ikke er riktig tilkoblet ladeinngangen

I dette tilfellet må du koble fra ladekontakten og koble den til igjen og sjekke om det er problemer (utvendig skade, fremmedlegemer osv.) med ladekontakten eller ladeinngangen.

Hvis det samme problemet oppstår under lading av bilen med en alternativ ladekabel eller original bærbar HYUNDAI-lader, anbefaler vi at du får bilen inspisert av en godkjent HYUNDAI-forhandler.

### Sjekk bremsene

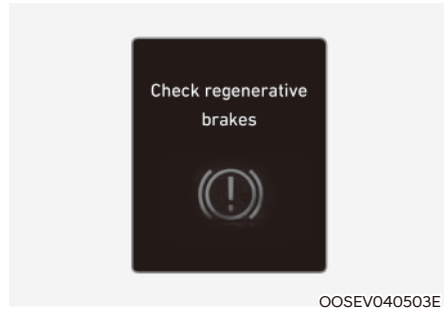

Denne varselmeldingen vises når det regenerative bremsesystemet ikke fungerer som det skal.

Hvis dette er tilfelle, anbefaler vi at bilen kontrolleres hos en autorisert HYUNDAI-forhandler.

### Lite EV-batteristrøm

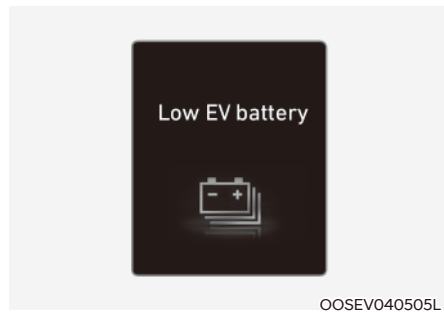

Når høyspenningsbatterinivået kommer under ca. 10 %, vises denne advarselen.

Varsellyset på dashbordet (EV) vil slå seg på samtidig.

Lad høyspenningsbatteriet umiddelbart.

### Lad umiddelbart. Begrenset kraft

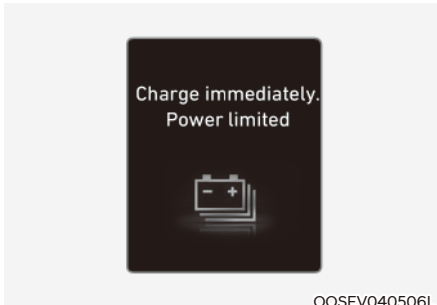

Når høyspenningsbatterinivået kommer under ca. 0 %, vises denne advarselen.

Varsellyset på dashbordet (🔋) og varsellampen for nedstenging (🛑) vil slå seg på samtidig.

Bilens kraft vil bli redusert for å minimalisere energiforbruket til høyspenningsbatteriet. Lad opp batteriet umiddelbart.

### Begrenset effekt som følge av lav temperatur i elbilbatteri. Lad batteriet

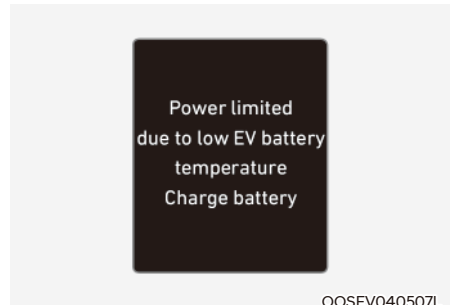

Begge advarslene vises for å beskytte bilens system når utetemperaturen er lav. Hvis høyspentbatteriets lade nivå er lavt og bilen står parkert utendørs i lave temperaturer lenge, kan det redusere bilens effekt.

Lading av batteriet før kjøring gir større effekt.

### **MERK**

Hvis denne advarselen fortsatt vises selv etter at omgivelsestemperaturen har økt, anbefaler vi at du får kontrollert bilen hos en autorisert HYUNDAI-forhandler.

### **Elbilbatteri overopphetet! Stopp bilen**

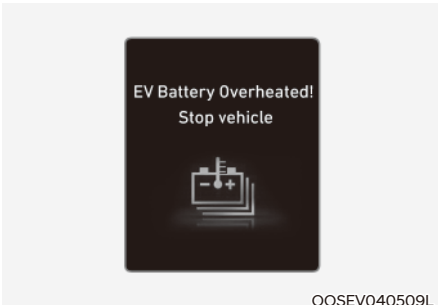

Denne varselmeldingen vises for å beskytte batteri og elbilsystem når temperaturen i høyspenningsbatteriet er for høy. Slå av start/stopp-knappen og stopp bilen slik at batteriets temperatur synker.

### **Begrenset kraft**



Denne indikatorlampen lyser:

- Når START/STOP (start/stopp-knappen) er i PÅ-posisjon.
  - Den lyser i omtrent 3 sekunder og slås deretter av.
- Når strømmen er begrenset av hensyn til sikkerheten for elbilens strømintensive deler. Strømmen er begrenset av følgende årsaker. (Med mindre både servicevarsellampen og indikatorlampen for nedstenging tennes samtidig, er ikke dette et tegn på funksjonsfeil.)
  - Ladenivået i høyspenningsbatteriet er for lavt eller spenningen reduseres
  - Temperaturen i høyspenningsbatteriet er for høy eller for lav
  - Temperaturen i motoren er høy

#### **MERK**

- Når denne advarselen vises, skal du ikke akselerere eller starte bilen brått.
- Når strømmen er begrenset av hensyn til sikkerheten for elbilens strømintensive deler, tennes indikatorlampen for nedstenging. Bilen kan ikke kjøres i oppoverbakker eller hellinger når indikatorlampen lyser.

### **Stopp kjøretøy og sjekk strømforsyning**



Denne advarselen vises når det har oppstått en feil i strømforsyningssystemet.

Hvis dette skjer, anbefaler vi at du parkerer bilen på et trygt sted og deretter får den fraktet til nærmeste HYUNDAI-forhandler for kontroll.

### **Sjekk virtuellmotorlydsystem**

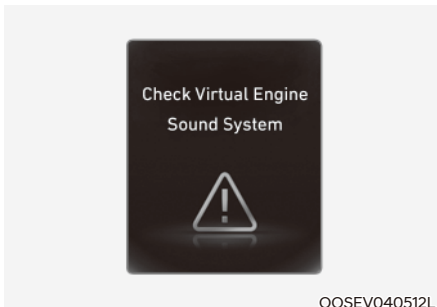

Denne meldingen vises når det er et problem med Virtual Engine Sound System (V ESS).

Hvis dette er tilfelle, anbefaler vi at bilen kontrolleres hos en autorisert HYUNDAI-forhandler.

### **Check electric vehicle system (Kontroller bilens elektriske system)**

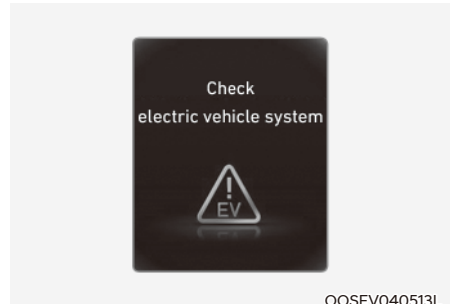

Denne advarselen vises når det har oppstått et problem i det elektriske styringssystemet.

Unngå å kjøre hvis denne varselmeldingen vises.

Hvis dette er tilfelle, anbefaler vi at bilen kontrolleres hos en autorisert HYUNDAI-forhandler.

## SIKKERHETSREGLER FOR ELBIL

### Hvis det oppstår en ulykke



#### ADVARSEL

- Når det inntreffer en ulykke, må bilen flyttes til et trygt sted. Slå av bilen og koble bryteren for frakobling av høyspenning fra hjelpebatteriet (12 V) for å hindre høyspenningsstrøm.
- Hvis de elektriske ledningene blottlegges inni eller utenfor bilen, skal du ikke røre ledningene.  
Dessuten må du ikke berøre høyspenningsledningen (oransje), kontakt og elektriske komponenter og enheter. Dette kan forårsake elektrisk støt og føre til skader.



#### ADVARSEL

- Hvis et bilulykke inntreffer og høyspenningsbatteriet er skadet, kan skadelig gass og elektrolytter lekket ut. Vær forsiktig så du ikke berører lekket væske.
- Når du har mistanke om lekkasje av brennbar gass og andre skadelige gasser, skal du åpne vinduene og evakuere til et trygt sted. Hvis lekket væske kommer i kontakt med øynene eller huden, må du straks vaske det berørte området grundig med vann fra springen eller med saltvannssoppløsning og la en lege inspisere det så snart som mulig.



#### ADVARSEL

- Hvis det oppstår en liten brann, bruker du et brannslukkingsapparat (ABC, BC) beregnet til bruk ved branner i elektriske system. Hvis du ikke får slukket brannen på et tidlig tidspunkt, må du holde deg på sikker avstand fra bilen og ringe brannvesenet hurtigst mulig. Informer om at det gjelder brann i en elektrisk bil.
- Hvis brannen sprer seg til høyspenningsbatteriet, trengs det store mengder vann for å slukke brannen. Bruk av små mengder vann eller brannslukkere som ikke er ment for elektriske branner kan føre til alvorlig personskade eller død som følge av elektrisk støt.



#### ADVARSEL

Hvis du ikke slukker brannen umiddelbart, kan høyspentbatteriet eksplodere. Evakuer til et trygt sted, og ikke la andre personer oppholde seg i nærheten av stedet.

Kontakt brannvesenet for å varsle om en elektrisk bilbrann.

- Hvis bilen er oversvømt med vann, må du slå av bilen og evakuere til et trygt sted. Vi anbefaler deg å kontakte brannvesenet eller en autorisert HYUNDAI-forhandler.



## ADVARSEL

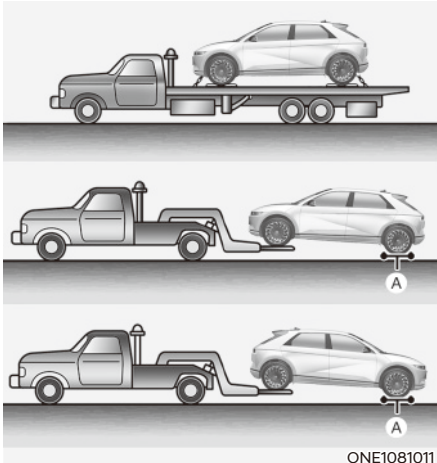

ONE1081011

[A] : Tralle

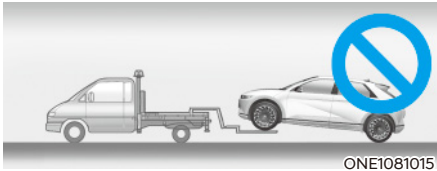

ONE1081015

## Andre sikkerhetsregler for elbil

- Når du lakkererer eller bruker varmebehandling på bilen etter en ulykke, kan ytelsen i høyspenningsbatteriet reduseres.
- Vi anbefaler at du kontakter en godkjent HYUNDAI-forhandler hvis varmebehandling er påkrevd.
- Når du rengjør motorrommet, skal du ikke bruk høytrykksspyler til rengjøring. Dette kan føre til elektrisk støt på grunn av en utladning i høyspentkretsene eller skade bilens elektriske anlegg.
- Vi anbefaler at du bruker, ombygger eller installerer originale Hyundai-deler eller tilsvarende (som den originale delen) som er spesifisert for bilen din.

- Hvis tauing er nødvendig, skal alle fire hjulene løftes fra bakken når bilen taues. Hvis du må taue bilen med bare to hjul, skal bakhjulene løftes fra bakken når bilen taues.
- Hvis du tauer bilen mens forhjulene berører bakken, kan bilens motor generere elektrisitet og motorkomponentene kan bli skadet eller det kan oppstå brann.
- Hvis det oppstår brann på grunn av batteriet, er det en risiko for en ytterligere brann. Kontakt brannvesenet ved tauing av bilen.



## Bryter for frakobling av høyspenning

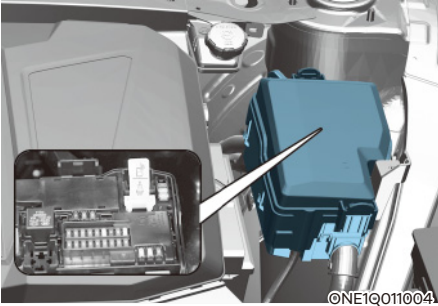

Dra ned den gule hendelen på bryteren for frakobling av høyspenning for å slå av høyspenningsbatteriet.



### ADVARSEL

Bryteren for frakobling av høyspenning skal kun kobles fra i en nødsituasjon.

Det kan oppstå alvorlige problemer, slik som at bilen ikke vil starte.

### MERK

Ikke bruk makt på bryterhendelen når du skal slå av høyspenningsbatteriet, ellers kan det oppstå alvorlige skader på bryteren for frakobling av høyspenning.

## 2. Informasjon om bilen

Utvendig oversikt (I) .....	2-2
Utvendig oversikt (II) .....	2-3
Innvendig oversikt (I) .....	2-4
Innvendig oversikt (II) .....	2-5
Instrumentpanel, oversikt (I) .....	2-6
Instrumentpanel, oversikt (II) .....	2-7
Instrumentpanel, oversikt (III) .....	2-8
Motorrom .....	2-9
Dimensjoner .....	2-10
Elbilspesifikasjoner .....	2-10
Lyspærewattforbruk .....	2-11
Dekk og hjul .....	2-12
Belastning og hastighetskapasitet på dekk .....	2-13
Klimaanlegg .....	2-13
Bilens vekt og bagasjeromsvolum .....	2-13
Tilgjengelig vekt for fremre bagasjerom .....	2-13
Anbefalte smøremidler og mengder .....	2-14
Bilens identifikasjonsnummer (VIN) .....	2-15
Skilt med bilens identifikasjonsnummer .....	2-15
Dekkspesifikasjon og trykkmerking .....	2-16
Motornummer .....	2-16
Kompressoretikett på klimaanlegget .....	2-17
Samsvarserklæring .....	2-17

## UTVENDIG OVERSIKT (I)

■ Foran



ONE1011007L

- |                      |      |  |            |
|----------------------|------|--|------------|
| 1. Panser .....      | 5-46 | 5. Panorama-/soltak.....                   | 5-40       |
| 2. Hovedlys .....    | 9-41 | 6. Viskerblad på frontrute .....           | 5-72, 9-13 |
| 3. Dekk og hjul..... | 9-19 | 7. Vinduer.....                            | 5-35       |
| 4. Sidespeil.....    | 5-31 | 8. Frontradar .....                        | 7-4        |
|                      |      | 9. Frontkamera med 360-graders visning ... | 7-124      |

## UTVENDIG OVERSIKT (II)

■ Bak



ONE1011002L

- |                                   |      |                                       |       |
|-----------------------------------|------|---------------------------------------|-------|
| 1. Dør.....                       | 5-13 | 5. Åpne/lukke-bryter for bakluke..... | 5-50  |
| 2. Luke for elektrisk lading..... | 5-57 | 6. Høyt montert stoppllys.....        | 9-48  |
| 3. Lampe bak.....                 | 9-47 | 7. Antenne.....                       | 5-109 |
| 4. Bakluke.....                   | 5-48 | 8. Ryggekamera.....                   | 7-121 |

## INNVEDIG OVERSIKT (I)

■ Venstre styrt bil

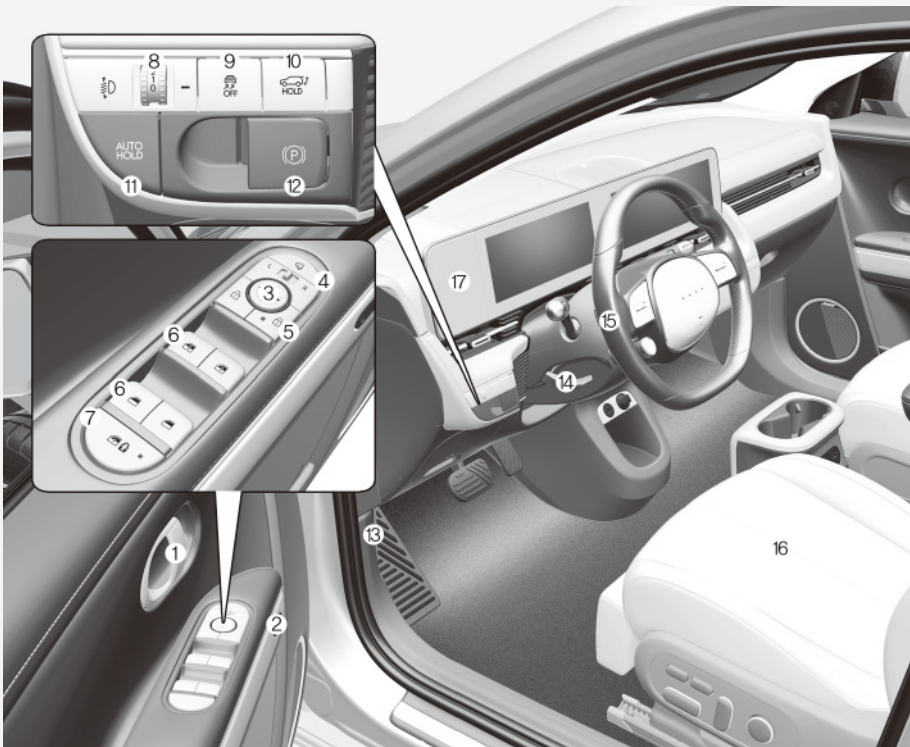

Den faktiske utformingen kan avvike fra illustrasjonen.

ONE1011003

- |  |       |
|--|-------|
| 1. Innvendig dørhåndtak.....                                   | 5-17  |
| 2. Innebygd minnesystem .....                                  | 5-23  |
| 3. Bryter for justering av<br>utvendige speil.....             | 5-32  |
| 4. Bryter for å folde inn utvendige speil .....                | 5-32  |
| 5. Sentrallåsbryter.....                                       | 5-17  |
| 6. Bryter for elektriske vinduer .....                         | 5-35  |
| 7. Låsebryter for vinduet / .....                              | 5-38  |
| Knapp for elektronisk<br>barnesikringssystem .....             | 5-20  |
| 8. Høydejustering av frontlys.....                             | 5-65  |
| 9. AV-knapp for ESC (Elektronisk<br>stabilitetskontroll) ..... | 6-37  |
| 10. Åpne/lukke-knapp for elektrisk bakluke...5-50              |       |
| 11. Auto Hold-knapp .....                                      | 6-32  |
| 12. EPB<br>(bryter for elektronisk parkeringsbrems) ..         | 6-27  |
| 13. Utløserarm for panseråpning .....                          | 5-46  |
| 14. Rattvinkel-/teleskophendel.....                            | 5-28  |
| 15. Ratt .....   | 5-27  |
| 16. Sete.....  | 3-3   |
| 17. Instrumentpanel på siden.....                              | 5-104 |

## INNSENDIG OVERSIKT (II)

■ Høyrestyrt bil

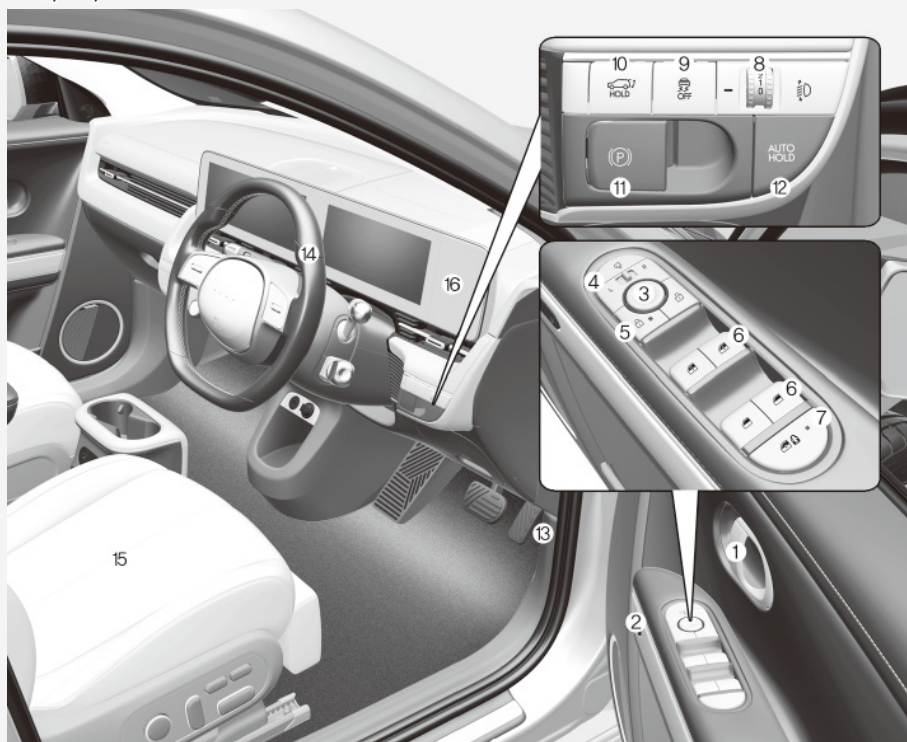

Den faktiske utformingen kan avvike fra illustrasjonen.

ONE1011003R

- |   |      |   |       |
|---|------|---|-------|
| 1. Innvendig dørhåndtak.....                    | 5-17 | 9. AV-knapp for ESC (Elektronisk stabilitetskontroll) ..... | 6-37  |
| 2. Innebygd minnesystem .....                   | 5-23 | 10. Åpne/lukke-knapp for elektrisk bakluke...5-50           |       |
| 3. Bryter for justering av utvendige speil..... | 5-32 | 11. EPB (bryter for elektronisk parkeringsbrems) ..         | 6-27  |
| 4. Bryter for å folde inn utvendige speil ..... | 5-32 | 12. Auto Hold-knapp .....                                   | 6-32  |
| 5. Sentrallåsbryter .....                       | 5-17 | 13. Utløserarm for panseråpning .....                       | 5-46  |
| 6. Bryter for elektriske vinduer .....          | 5-35 | 14. Ratt .....  | 5-27  |
| 7. Låsebryter for vinduet / .....               | 5-38 | 15. Sete.....   | 3-3   |
| Knapp for elektronisk barnesikringssystem ..... | 5-20 | 16. Instrumentpanel på siden.....                           | 5-104 |
| 8. Høydejustering av frontlys.....              | 5-65 |   |       |

## INSTRUMENTPANEL, OVERSIKT (I)

■ Venstrestyrt bil

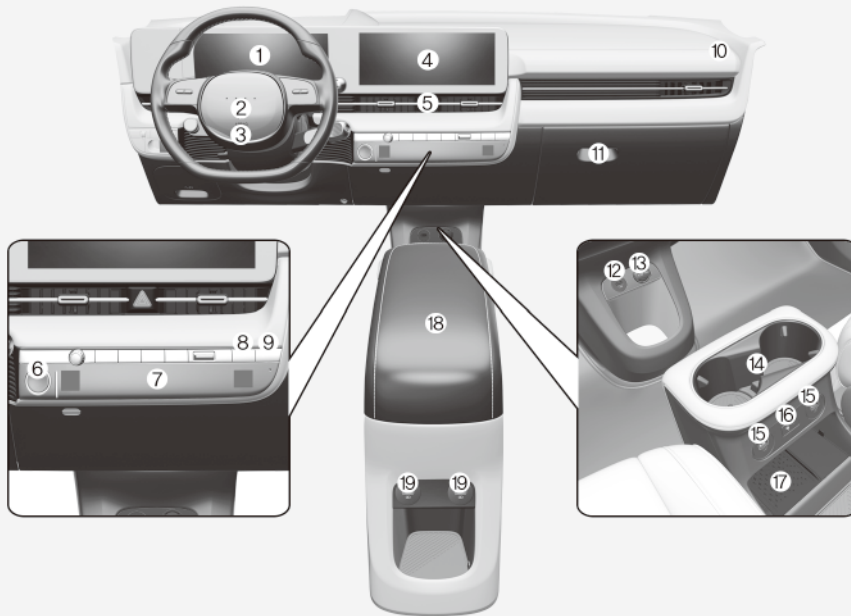

Den faktiske utformingen kan avvike fra illustrasjonen.

ONE1011004

1. Instrumentpanel .....	4-4	11. Hanskerom .....	5-97
2. Horn.....	5-28	12. USB-port .....	5-109
3. Førerens airbag .....	3-57	13. Strømuttak.....	5-100
4. Infotainmentsystem .....	5-110	14. Koppholder.....	5-98
5. Bryter for varselblinklys.....	8-2	15. USB-lader.....	5-101
6. Start/stopp-knapp for bilen.....	6-4	16. Trådløst ladesystem.....	5-102
7. Automatisk klimakontrollsystem .....	5-75	17. Trådløst system for mobiltelefonlading .....	5-102
8. Knapp for parkering/visning.....	7-122	18. Midtkonsoll.....	5-96
9. Knapp for parkeringssikkerhet.....	7-145	19. USB-lader for baksetet.....	5-101
10. Passasjerens airbag .....	3-57		

## INSTRUMENTPANEL, OVERSIKT (II)

■ Høyrestyrt bil

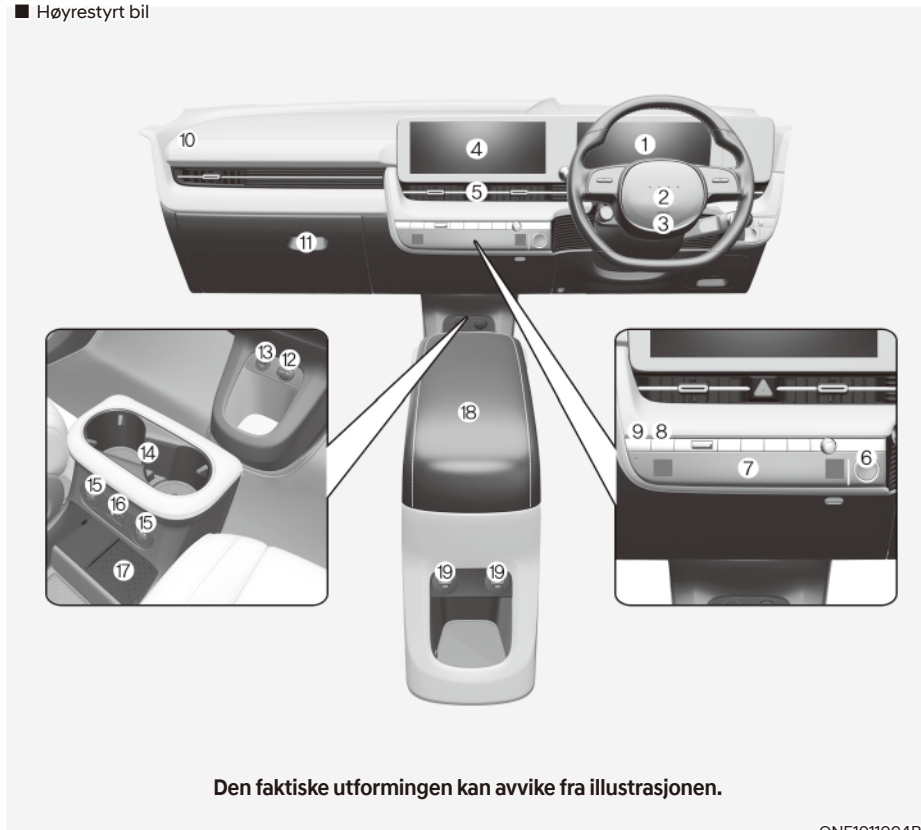

Den faktiske utformingen kan avvike fra illustrasjonen.

ONE1011004R

1. Instrumentpanel .....	4-4	11. Hanskerom .....	5-97
2. Horn.....	5-28	12. USB-port.....	5-109
3. Førers airbag .....	3-57	13. Strømuttak.....	5-100
4. Infotainmentsystem .....	5-110	14. Koppholder.....	5-98
5. Bryter for varselblinklys.....	8-2	15. USB-lader.....	5-101
6. Start/stopp-knapp for bilen.....	6-4	16. Trådløst ladesystem.....	5-102
7. Automatisk klimakontrollsystem .....	5-75	17. Trådløst system for mobiltelefonlading .....	5-102
8. Knapp for parkering/visning.....	7-122	18. Midtkonsoll.....	5-96
9. Knapp for parkeringsikkerhet.....	7-145	19. USB-lader for baksetet.....	5-101
10. Passasjerens airbag .....	3-57		



## INSTRUMENTPANEL, OVERSIKT (III)

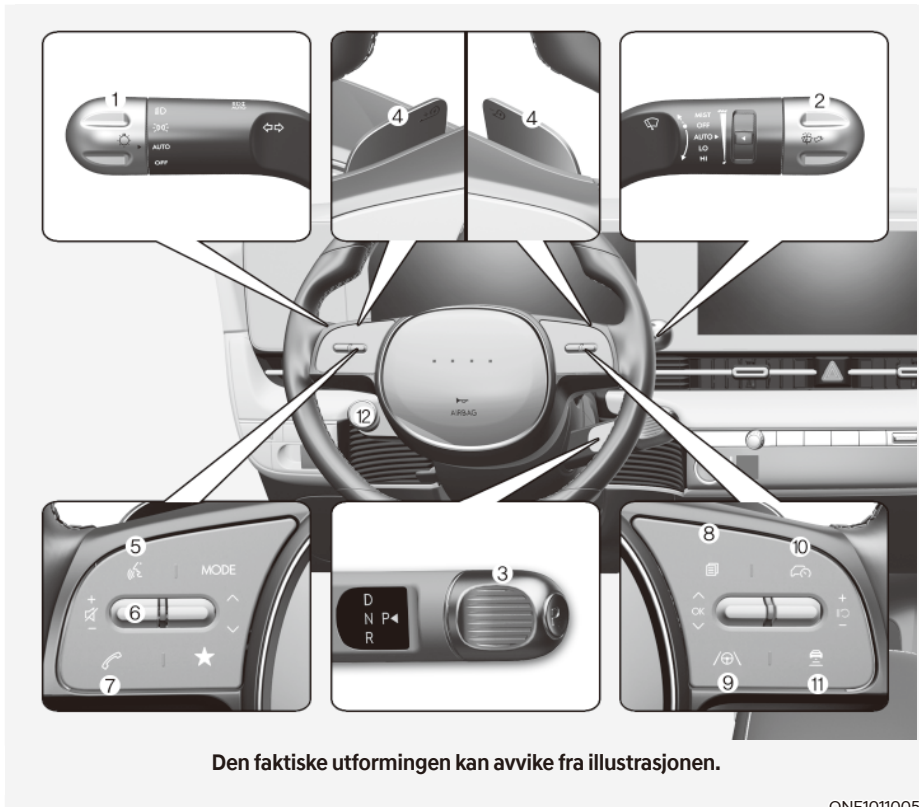

- |  |       |  |             |
|--|-------|--|-------------|
| 1. Lyskontrollspak.....                | 5-61  | 7. Bluetooth trådløs teknologi,<br>håndfriknapp..... | 5-111       |
| 2. Vindusvisker- og spylerbryter ..... | 5-72  | 8. LCD-displaykontroll .....                         | 4-29        |
| 3. Girvelger.....                      | 6-9   | 9. Knapp for kjørefeltassistanse .....               | 7-27, 7-105 |
| 4. Girskiftehendel på ratt.....        | 6-16  | 10. Kjøreassistanseknapp .....                       | 7-59        |
| 5. Knapp for talegjenkjenning .....    | 5-111 | 11. Avstand mellom kjøretøy .....                    | 7-81        |
| 6. Lydsystemkontroller på ratt.....    | 5-109 | 12. Drive-modusknapp .....                           | 6-48        |

## MOTORROM

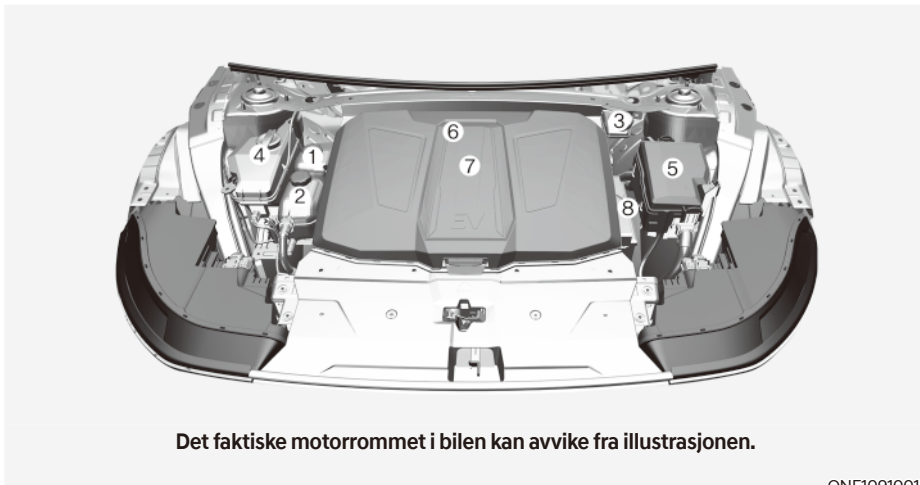

Det faktiske motorrommet i bilen kan avvike fra illustrasjonen.

ONE1091001

1. Kjølevæskebeholder .....	9-9	5. Sikringsboks .....	9-28
2. LCW-kjølevæskebeholder .....	9-9	6. Luftfilter for kupé .....	9-12
3. Bremsvæskebeholder .....	9-10	7. Fremre bagasjerom .....	5-47
4. Beholder for vindusspylervæske .....	9-11	8. Batteri (12 volt).....	9-17

## DIMENSJONER

Elementer		mm	
Total lengde		4635 (182,48)	
Total bredde		1890 (74,41)	
Total høyde		1605 (63,19)/1647 (64,84) *	
Dekk	Dekkdimensjon	Foran	Bak
	19 tommer	1638 (64,49)	1647 (64,84)
	20 tommer	1628 (64,09)	1637 (64,49)
Akselavstand		3000 (118,11)	

\* : hvis bilen er utstyrt med takgrind

## ELBILSPESIFIKASJONER

Elementer		Standard type		Utvidet type	
		2WD	4WD	2WD	4WD
Motor	Maks. effekt (kW)	124,9	53,1 + 119,5	160	70+154,6
	Maks. dreiemoment (Nm)	350	255+605	350	255+605
Batteri (litium-ion)	Kapasitet (kWh)	58	58	72,6	72,6
	Strømuttak (kW)	195	195	253	253
	Spenning (V)	523	523	653	653
Lader (OBC)	Maks. effekt (kW)	10,5 kW	10,5	10,5	10,5

OBC: Ombordladere

## LYSPÆREWATTFORBRUK

Lyspære		Pæretype	Watt	
Foran	Hovedlys	Lav	LED	
		Høy	LED	
	Blinklys		STD: PY21W EKSTRAUTSTYR: LED	STD: 21W EKSTRAUTSTYR: LED
	Parklys		LED	LED
	Kjørellys		LED	LED
	Moduslampe foran		LED	LED
	Lampe i fremre bagasjerom		LED	LED
Bak	Bremselys		LED	LED
	Baklys		LED	LED
	Blinklys		STD: PY21W EKSTRAUTSTYR: LED	STD: 21W EKSTRAUTSTYR: LED
	Ryggelys		STANDARD: P21W EKSTRAUTSTYR: LED	STD: 21W EKSTRAUTSTYR: LED
	Registreringsskiltlys		LED	LED
	Tåkelys		LED	LED
	Høyt montert stoppllys		LED	LED
Innvendig	Kartlys/kupélys foran		LED	LED
	Kupélys bak (uten soltak)		LED	LED
	Personlig lampe bak (med soltak)		LED	LED
	Sminkespeillys		FESTOON 5W	5W
	Hanskeromlys		LED	LED
	Moduslampe i dør		LED	LED
	Bagasjeromslys		FESTOON 10W	10W

## DEKK OG HJUL

Elementer	Dekkdimensjon	Hjulstørrelse	Lufttrykk kPa (psi)				Tiltrekingsmoment hjulmutre kgf-m (lbf-ft, N-m)
			Normal belastning		Maksimal last		
			Foran	Bak	Foran	Bak	
Dekk i full størrelse	235/55R 19	7,5J × 19	250	250	260	290	11-13 (79-94, 108-127)
	255/45R 20	8.5J X 20	(36)	(36)	(38)	(42)	

### MERK

- Omgivelsestemperaturen påvirker dekktrykket (ca. 7kPa (psi) for hver 7 °C (12 °F) endring). Hvis det forventes kaldere temperaturer, er det tillatt å øke kaldt dekktrykk med opptil 20 kPa (3 psi) over spesifikasjonen. Hvis det forventes ekstreme temperaturendringer, må du kontrollere og justere dekktrykket deretter.
- Dekktrykket reduseres med økt høyde over havet og øker med lavere høyde (ca. 10 kPa (2,4 psi) for hver høydeendring i kilometer). Sørg for å kontrollere og justere dekktrykket tilsvarende når du kjører gjennom skiftende høyder.
- Ikke overskrid det maksimale dekktrykket, som du finner på dekkets sidevegg.



### FORSIKTIG

Ved utskiftning av dekk må du ALLTID bruke dekk av samme størrelse, type, merke, konstruksjon og mønster som ble levert med bilen. Hvis du ikke gjør det, kan det skade de tilhørende delene eller føre til feilfunksjon.

## BELASTNING OG HASTIGHETSKAPASITET PÅ DEKK (FOR EUROPA)

Elementer	Dekkdimensjon	Hjulstørrelse	Belastningskapasitet		Fartskapasitet	
			LI *1	kg	SS *2	km/t
Dekk i full størrelse	235/55R 19	7,5J × 19	105	925	W	270
	255/45R 20	8.5J X 20	105	925	Y	270

\*1 LI : BELASTNING SINDEKS

\*2 SS : HASTIGHETSSYMBOL

## KLIMAAANLEGG

Element		Volumvekt	Klassifisering
Kjølemiddel	Type A	Varmepumpe	900 ± 25 g (32 ± 0,9 oz.)
		Uten varmpumpe	700 ± 25 g (25 ± 0,9 oz.)
	Type B	Varmepumpe	950 ± 25 g (34 ± 0,9 oz.)
		Uten varmpumpe	750 ± 25 g (26 ± 0,9 oz.)
Kompressorsmøremiddel	Varmepumpe	180 ± 10 g (6,35 ± 0,35 oz.)	POE J639
	Uten varmpumpe	150 ± 10 g (5,29 ± 0,35 oz.)	

Vi anbefaler at du kontakter en autorisert HYUNDAI-forhandler for mer informasjon.

## BILENS VEKT OG BAGASJEROMSVOLUM

Største totalvekt		Bagasjevolum
Standard type	Utvidet type	
2WD: 2370 kg (5225 lbs.) 4WD: 2480 kg (5467 lbs.)	2WD: 2430 kg (5457 lbs.) 4WD: 2540 kg (5600 lbs.)	527 l (18,6 cu ft)

## TILGJENGELIG VEKT FOR FREMRE BAGASJEROM

2WD	25 kg (55 lbs)
4WD	10 kg (25 lbs)

Tilgjengelig vekt for fremre bagasjevolum avhenger av spesifikasjonene.

## ANBEFALTE SMØREMIDLER OG MENGDER

For å oppnå optimal levetid må du kun bruke smøremidler av tilstrekkelig kvalitet til bilen.

Disse smøremidlene og væskene anbefales til din bil.

Smøremiddel			Mengde	Klassifisering	
Reduksjonsgirolje		2WD	Bak	3,4–3,5 l (3,6–3,7 US qt.)	HK ATF 65 SP4M-1
		4WD	Foran	3,2–3,3 l (3,4–3,5 US qt.)	
			Bak	3,4–3,5 l (3,6–3,7 US qt.)	
Kjølevæske	Standard type	med varmpumpe	2WD	6,3l (6,6 US qt.)	Spesifisert kjølevann for elbiler
			4WD	6,8l (7,2 US qt.)	
		uten varmpumpe	2WD	6,4l (6,8 US qt.)	
			4WD	6,8l (7,2 US qt.)	
	Utvidet type	med varmpumpe	2WD	6,3l (6,6 US qt.)	
			4WD	6,8l (7,2 US qt.)	
		uten varmpumpe	2WD	6,4l (6,8 US qt.)	
			4WD	6,8l (7,2 US qt.)	
LCW-kjølevæske	Standard type	med varmpumpe	2WD	9,4l (9,9 US qt.)	Spesifisert kjølevann for elbiler
			4WD	9,4l (9,9 US qt.)	
		uten varmpumpe	2WD	8,8l (9,3 US qt.)	
			4WD	8,8l (9,3 US qt.)	
	Utvidet type	med varmpumpe	2WD	11,9l (12,6 US qt.)	
			4WD	11,6l (12,3 US qt.)	
		uten varmpumpe	2WD	11,2l (11,8 US qt.)	
			4WD	11,7l (12,4 US qt.)	
Bremsvæske			Som påkrevd	SAE J1704 DOT-4 LV, FMVSS 116 DOT-4, ISO 4925 KLASSE-6	

## BILENS IDENTIFIKASJONSNUMMER (VIN)

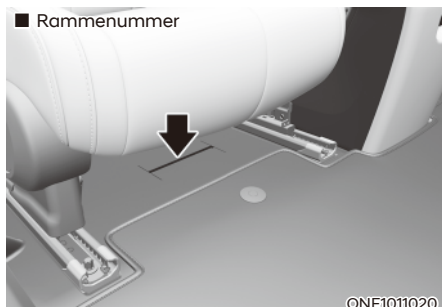

Kjøretøyets identifikasjonsnummer (VIN) er det nummeret som brukes ved registrering av bilen og i alle juridiske forhold som gjelder eierskap etc.

Tallet er stanset på gulvet under høyre forsete. For å kontrollere nummeret åpner du dekselet.



VIN står også på et skilt festet til toppen av dashbordet på venstre side. Tallet på skiltet kan lett ses gjennom frontruten fra utsiden.

## SKILT MED BILENS IDENTIFIKASJONSNUMMER

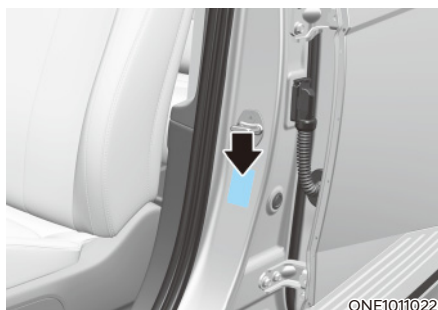

Skiltet med bilens identifikasjonsnummer (VIN) er festet på førersiden (eller passasjersiden) av midtstolpen.



## DEKKSPEKIFIKASJON OG TRYKKMERKING



Dekkene som leveres på den nye bilen er valgt for å gi best mulig ytelse ved normal kjøring.

Merket for dekkinformasjon er plassert på midtstolpen på førersiden, og viser anbefalt dekktrykk.

## MOTORNUMMER

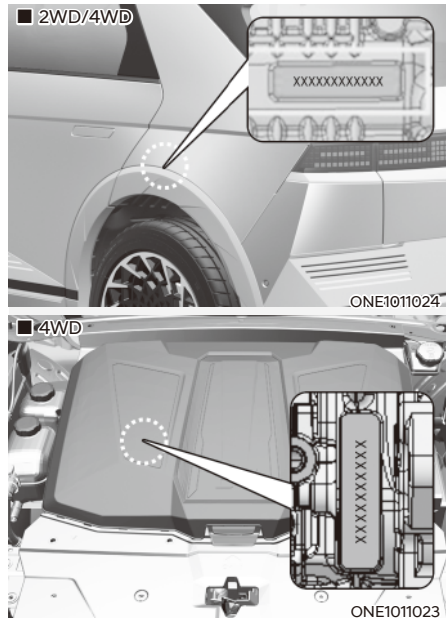

Motornummeret kan kontrolleres på undersiden av bilen.

## KOMPRESSORETIKETT PÅ KLIMAAANLEGGET

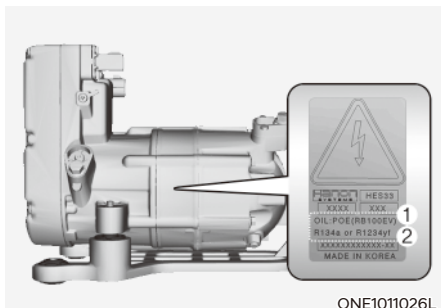

En kompressoretikett viser hvilken type kompressor bilen er utstyrt med. bl.a. modell, delenummer, produksjonsnummer, kjølemiddel (1) og kjøleolje (2).

## SAMSVARSERKLÆRING (UTSTYRSAVHENGIG)

■ Eksempel

CE CE 0678

CE0678

Radiofrekvenskomponentene i bilen samsvarer med kravene og andre relevante bestemmelser i Direktiv 1995/5/EC.

Videre informasjon inkludert produsentens samsvarserklæring er tilgjengelig på HYUNDAlS nettsted som følger:

<http://service.hyundai-motor.com>



# 3. Sikkerhetssystem

Viktige sikkerhetsregler .....	3-2
Bruk alltid sikkerhetsbeltet .....	3-2
Sikre alle barn .....	3-2
Farer ved kollisjonsputer.....	3-2
Uoppmerksomhet hos føreren .....	3-2
Kontroller hastigheten .....	3-2
Hold bilen i god stand .....	3-2
Seter.....	3-3
Sikkerhetsregler.....	3-6
Forseter .....	3-7
Baksete .....	3-16
Hodestøtte.....	3-20
Setevarmere .....	3-24
Luftventilerte seter .....	3-27
Avansert advarselssystem for baksetepassasjer (ROA) .....	3-29
Sikkerhetsbelter .....	3-32
Sikkerhetsregler ved bruk av sikkerhetsbelter .....	3-32
Varsellampe for sikkerhetsbelte.....	3-33
Sikkerhetsbeltesystem .....	3-35
Ekstra sikkerhetsregler for sikkerhetsbelter .....	3-39
Ta vare på sikkerhetsbeltene .....	3-41
Barneseter .....	3-42
Vår anbefaling: Barn i midtre posisjon.....	3-42
Velge et barnesetesystem (CRS).....	3-43
Montere et barnesetesystem (CRS).....	3-45
Kollisjonspute - tilleggssikkerhetssystem .....	3-54
Plassering av kollisjonsputene .....	3-57
Slik virker kollisjonsputesystemet .....	3-62
Dette kan du forvente etter at en kollisjonsputene er utløst.....	3-65
Hvorfor blir ikke kollisjonsputen utløst i en kollisjon?	
(Utløsningseller ikke utløsningsforhold av kollisjonsputen).....	3-66
Vedlikeholde SRS .....	3-71
Tilleggssikkerhetsregler .....	3-72
Advarselsmerke for kollisjonspute .....	3-72

### VIKTIGE SIKKERHETSREGLER

Du finner mange sikkerhetsregler og anbefalinger gjennom hele denne delen, og i hele denne håndboken. Sikkerhetsreglene i denne delen er blant de viktigste.

#### Bruk alltid sikkerhetsbeltet

Et sikkerhetsbelte er din beste beskyttelse i alle typer ulykker. Kollisjonsputer er laget for å supplere sikkerhetsbelter, ikke erstatte dem. Så selv om bilen din er utstyrt med kollisjonsputer, må du alltid sørge for at du og dine passasjerer har på seg sikkerhetsbelte og har dem på riktig måte.

#### Sikre alle barn

Alle barn under 13 år skal kjøre forsvarlig i baksetet, ikke i forsetet. Spedbarn og små barn må sikres i et passende barnesetesystem. Større barn bør bruke en beltepute med hofte-/skulderbelte til de kan bruke sikkerhetsbeltet riktig uten beltepute.

#### Farer ved kollisjonsputer

Selv om kollisjonsputer kan redde liv, kan de også forårsake alvorlige eller dødelige skader for passasjer som sitter for nær dem, eller som ikke er ordentlig sikret. Spedbarn, små barn og korte voksne har størst risiko for å bli skadet av en oppblåst kollisjonspute. Følg alle instruksjonene og advarslene i denne håndboken.

#### Uoppmerksomhet hos føreren

Uoppmerksomhet hos føreren er et alvorlig og potensielt dødelig faremoment, spesielt for uerfarne førere. Sikkerhet skal være den første tanken for den som sitter bak rattet, og føreren må være observant på en rekke potensielle distraksjoner som kan være søvnighet, strekke seg etter gjenstander, spising, personlige funderinger, andre passasjerer og bruk av mobiltelefoner.

Førerne kan bli distraheret når de flytter blikket og oppmerksomheten bort fra veien eller hendene bort fra rattet for å fokusere på annet enn kjøringen. Slik kan du redusere faren for distraksjon og ulykke:

- Still inn mobile enheter (f.eks. MP3-spillere, telefoner, navigasjonsenheter osv.) BARE når bilen er parkert eller trygt stoppet.
- Bruk bare mobilenheten din når det er tillatt etter lov og omstendighetene tillater sikker bruk. Skriv ALDRI tekstmeldninger eller e-post under kjøring. De fleste land har lover som forbyr førere å sende tekstmeldinger. Noen land og byer forbyr også førere å bruke håndholdte telefoner.
- La ALDRI bruken av en mobil enhet distrahere deg fra kjøringen. Du har et ansvar overfor passasjerene dine og andre på veien for alltid å kjøre sikkert, med hendene på rattet så vel som blikket og oppmerksomheten rettet på veien.

#### Kontroller hastigheten

For høy hastighet er en viktig faktor i kollisjonsskader og dødsfall. Jo høyere hastighet, jo større er risikoen generelt, men alvorlige skader kan også forekomme ved lavere hastigheter. Kjør aldri raskere enn det som er trygt under de rådende forholdene, usett maksimal hastighet.

#### Hold bilen i god stand

Hvis et dekk eksploderer eller det skjer en mekanisk feil, kan det være ekstremt farlig. Hvis du skal redusere muligheten for slike problemer, kontroller dekktrykket regelmessig og utfør all rutinemessig vedlikeholdsservice.

## SETER

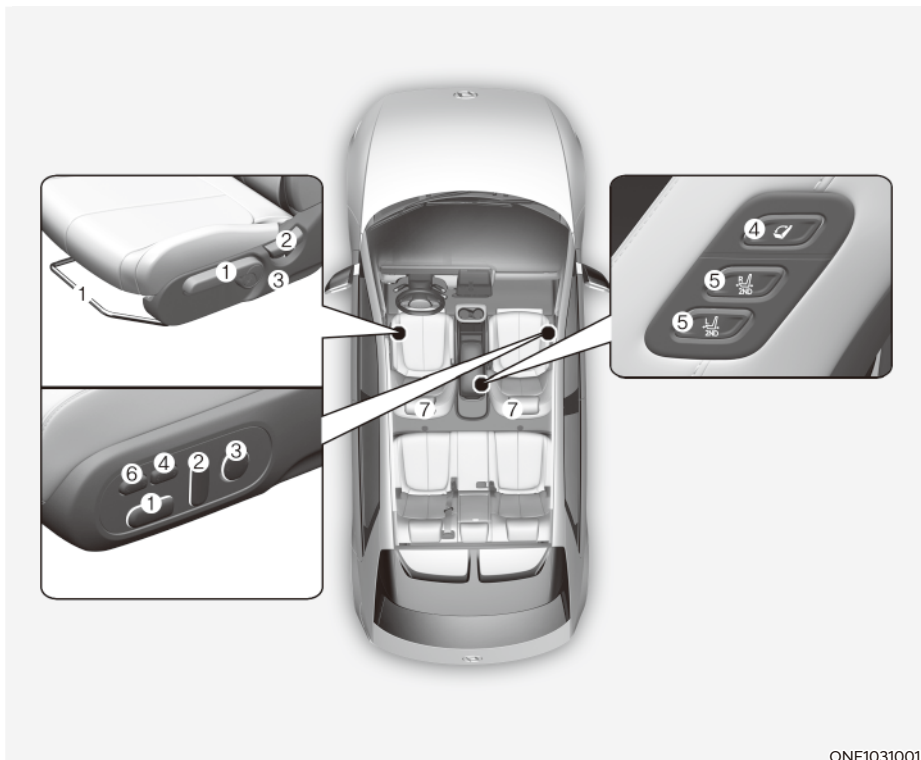

ONE1031001

**Forsete**

- (1) Justere setet forover eller bakover / seteputehøyde / vinkel på setepute (komfort for avslapning)
- (2) Helling på seterygg
- (3) Korsryggstøtte

- (4) Knapp for komfortsete for avslapning
- (5) Knapp for baksetekontroll
- (6) Benstøtte
- (7) Hodestøtte

\* AVSLAPNING: Avslapning + posisjon

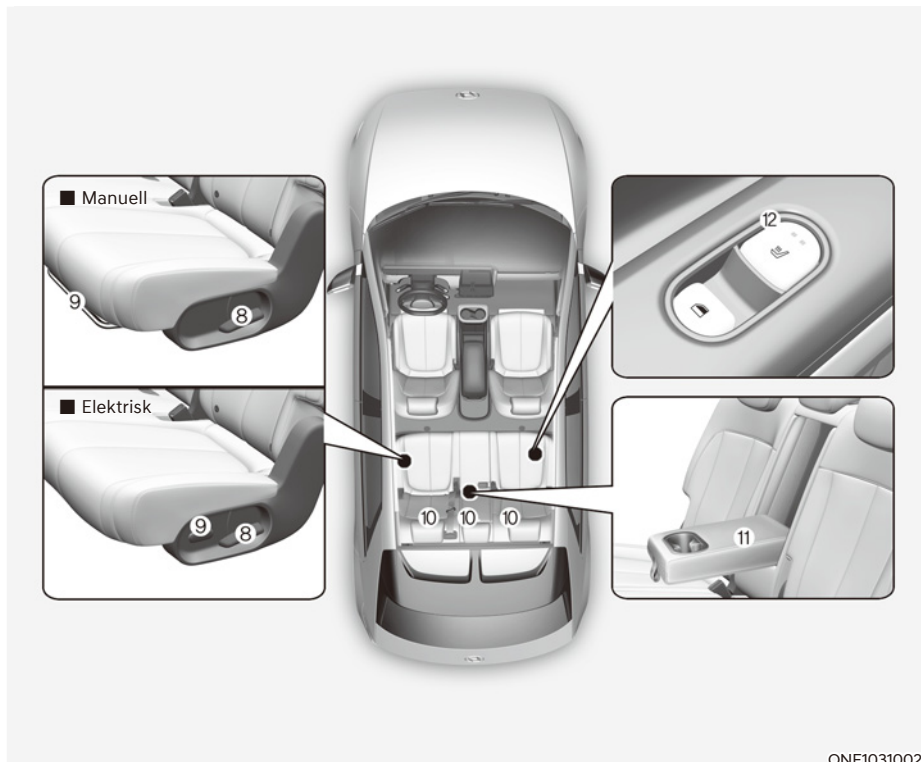

ONE1031002

**Baksete**

- (8) Hendel for seteryggjustering / nedfelling av seterygg
- (9) Justere setet forover eller bakover

- (10) Hodestøtte
- (11) Armlene
- (12) Setevarmer

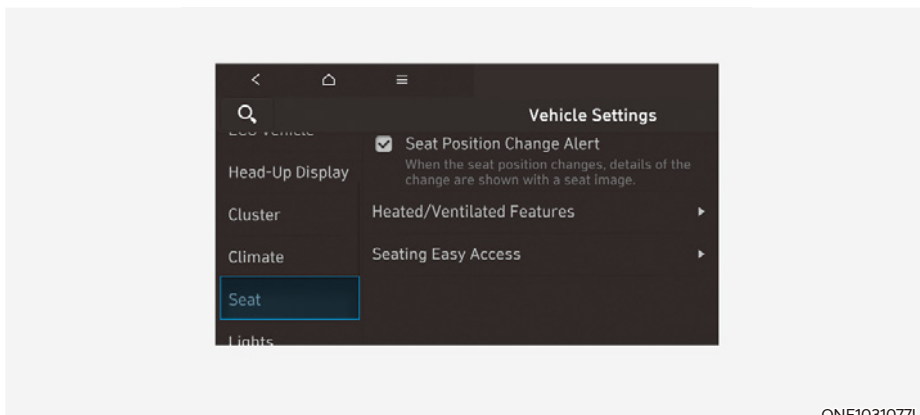

ONE1031077L

### Infotainmentsystem

Velg 'Oppsett → Kjøretøyinnstilling → Sete' fra Innstillinger-menyen i infotainment-systemskjermen. Du kan bruke forskjellige funksjoner.

- Varsel om endring av seteposisjon: Når seteposisjonen endres, vises detaljer om endringen sammen med et setebilde.
- Oppvarmede / ventilerte funksjoner
  - Automatisk kontroller som bruker klimakontrollinnstillinger (for førersetet): Setetemperaturen kontrolleres automatisk.
- Enkel inn- og utstigning
  - Ratt lett tilgjengelig: Flytter rattet når føreren går inn i eller forlater bilen.
  - Førersetet enkel tilgang: Avstanden (Normal / Utvidet / Av) setet beveger seg automatisk når føreren går inn i eller forlater bilen, kan velges.

**For mer detaljert informasjon, se den separat leverte instruksjonsboken for infotainmentsystemet.**



### Informasjon

Informasjonen kan variere basert på hvilke funksjoner bilen har.

### Sikkerhetsregler

Justering av setene slik at dere sitter med en sikker, komfortabel stilling spiller en viktig rolle for fører- og passasjersikkerhet sammen med sikkerhetsbeltene og kollisjonsputene hvis det skjer en ulykke.

### ADVARSEL

Ikke bruk en pute som reduserer friksjon mellom setet og passasjerens hofte. Passasjerens hofte kan gli under hoftedelen av sikkerhetsbeltet under en ulykke eller en plutselig stopp.

Det kan føre til alvorlige eller livstruende innvendige skader, fordi sikkerhetsbeltet ikke kan fungere som det skal.

### *Kollisjonsputer*

Du kan treffe tiltak for å redusere risikoen for å bli skadet av en oppblåst kollisjonspute. Å sitte for nær en kollisjonspute øker risikoen for skade i tilfelle kollisjonsputene blåses opp. Flytt setet så langt bak som mulig fra kollisjonsputene foran, men du må fortsatt ha kontroll over bilen.

### ADVARSEL

Hvis du skal redusere faren for alvorlig personskade eller død på grunn av en utløst kollisjonspute, ta følgende forholdsregler:

- Juster førerretet så langt bakover som mulig mens du beholder muligheten for å ha kontroll over bilen.
- Juster det fremre passasjeret så langt bakover som mulig.
- Hold rattet i ringen med hendene i stillingene kl. 9 og kl. 3 for å minimere faren for skader på hendene og armene.
- Plasser ALDRI noe eller noen mellom deg og kollisjonsputen.
- Ikke la frontpassasjerer legge føtter eller bein på dashbordet for å minimere faren for beinskader.

## Sikkerhetsbelter

Fest alltid sikkerhetsbeltet før du starter en tur. Passasjerene skal til enhver tid sitte oppreist og være forsvarlig sikret. Spedbarn og små barn må sikres i et passende barnesetesystem. Barn som har vokst fra en beltepute, og voksne, må sikres ved hjelp av sikkerhetsbeltene.



### ADVARSEL

Ta følgende forholdsregler når du justerer sikkerhetsbeltet:

- Bruk **ALDRI** ett sikkerhetsbelte for mer enn én person.
- Sett alltid seteryggen oppreist og plasser hoftedelen av sikkerhetsbeltet stramt og lavt over hoftene.
- La **ALDRI** barn eller små spedbarn sitte på fanget til en passasjer.
- Ikke strekk sikkerhetsbeltet over nakken, over skarpe kanter eller omplasser skulderbeltet bort fra kroppen.
- Ikke la sikkerhetsbeltet blir fastkilt eller opphengt.

## Forseter



### ADVARSEL

Ta følgende forholdsregler når du justerer sikkerhetsbeltet:

- **Forsøk aldri å justere setet mens bilen beveger seg. Setet kan reagere med uventet bevegelse og forårsake tap av kontroll en bilen, noe som kan føre til en ulykke.**
- Ikke plasser noe under forsetene. Løse gjenstander i førerens fotområde kan komme i konflikt med bruk av fotpedalene. Dette kan forårsake en ulykke.
- La ikke noe hindre normal stilling og riktig låsing av seteryggen.
- Ikke plasser en lighter på gulvet eller setet. Når du bruker setet, kan det hende at gass kommer ut av lighteren og forårsake brann.
- Vær ekstremt forsiktig når du plukker opp små gjenstander under setene eller mellom setet og midtkonsollen. Hendene dine kan bli kuttet eller skadet av de skarpe kanter på setemekanismen.
- Hvis det sitter passasjerer i baksetene må du være forsiktig når du justerer stillingen på forsetet.
- Pass på at setet er låst på plass etter justeringen. Hvis ikke kan setet bevege seg uventet og føre til en ulykke.



### FORSIKTIG

Unngå personskade:

- Ikke juster setet ditt mens du har på sikkerhetsbeltet. Hvis du beveger seteputen fremover, kan det føre til sterkt trykk mot mageregionen.
- Ikke la hendene eller fingrene bli fanget i setemekanismen mens setet er i bevegelse.



### ADVARSEL

La aldri barn være i bilen uten tilsyn. De elektrisk justerbare setene kan brukes når bilen er slått av.

### MERK

Slik unngår du skade på setene:

- Stopp alltid å justere setene når setet har blitt justert forover eller bakover så langt som det er mulig.
- Ikke juster setene lengre enn nødvendig mens bilen er slått av. Dette kan føre til unødvendig bruk av batteriet.
- Ikke bruk to eller flere seter samtidig. Dette kan føre til elektrisk feil.

### Manuell justering (utstyrsavhengig)

Forsetet kan justeres ved å bruke spakene under seteputen. Før du kjører, juster setet til riktig posisjon slik at du enkelt kan håndtere rattet, fotpedaler og kontroller på instrumentpanelet.

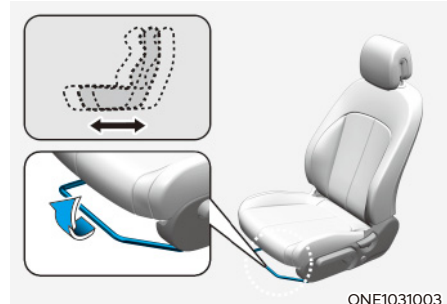

#### Forover- og bakoverjustering

Flytte setet forover eller bakover:

1. Trekk opp justeringsspaken for seterammen og hold den.
2. Skyv setet til ønsket posisjon.
3. Slipp spaken, og kontroller at setet er låst i posisjon. Beveg setet framover eller bakover uten å bruke spaken. Hvis setet flytter på seg, er det ikke godt låst.

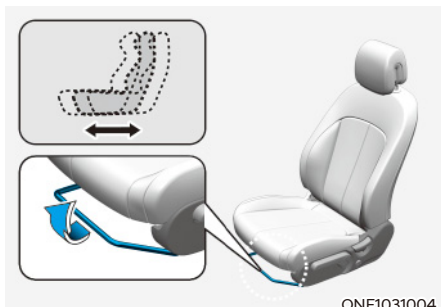

### Helling på seterygg

Legge ned seteryggen:

1. Len litt fremover og løft opp spaken.
2. Len deg forsiktig bakover på setet og juster seteryggen til ønsket stilling.
3. Slipp hendelen, og kontroller at seteryggen er låst i posisjon. (Hendelen MÅ gå tilbake til opprinnelig posisjon for at seteryggen skal låse seg.)

### Helle seteryggen

Å sitte i tilbakeleent stilling når bilen er i bevegelse kan være farlig. Selv om du har sikkerhetsbeltet på, blir beskyttelsen fra sikkerhetssystemet (sikkerhetsbelte/kollisjonsputer) kraftig redusert når seteryggen ligger bakover.



### ADVARSEL

**Kjør ALDRI med seteryggen liggende når bilen er i bevegelse.**

**Kjøring med hellende seterygg øker faren for alvorlig eller stor personskade ved en kollisjon eller bråstopp.**

**Fører og passasjerer skal ALLTID sitte godt tilbake i setene sine, bruke sikkerhetsbelte og ha seteryggen oppreist.**

Sikkerhetsbeltene må ligge tett over hoftene og brystet for å virke som de skal. Når sikkerhetsbeltet er tilbakestilt, kan det skje at skulderbeltet ikke fungerer som tiltenkt, fordi det ikke vil ligge tett mot brystkassen. I stedet vil det være foran deg. Ved en ulykke kan du bli kastet mot sikkerhetsbeltet og få nakkeskader og andre skader.

Jo mer seteryggen heller, jo større fare er det for at hoftene til passasjerer vil skli under hoftebeltet og eller at passasjerens nakke kan treffe skulderbeltet.

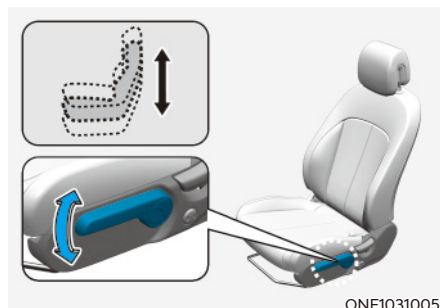

### Setehøyde

Slik endrer du høyden på seteputen:

- Skyv ned spaken flere ganger for å senke seteputen.
- Trekk opp spaken flere ganger for å heve seteputen.

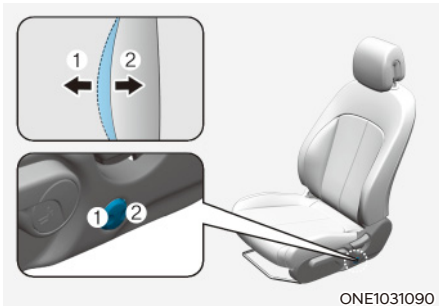

### Korsryggstøtte

Slik justerer du korsryggstøtten:

- Trykk på den fremre delen av bryteren (1) for å øke støtten, eller den bakre delen av bryteren (2) for å redusere støtten.

### **MERK**

**Ikke fortsett å betjene korsryggstøtten når korsryggstøtten gir maksimal støtte. I motsatt fall kan det oppstå skader på motoren for korsryggstøtten.**

### **Elektrisk justering (utstyrsavhengig)**

Forsetet kan justeres ved å bruke kontrollbryterne på ytre del av seteputen. Før du kjører, juster setet til riktig posisjon slik at du enkelt kan håndtere rattet, fotpedaler og kontroller på instrumentpanelet.

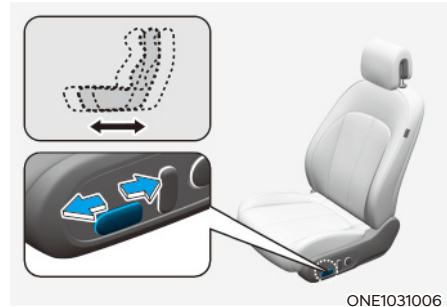

### Foroover- og bakoverjustering

Flytte setet forover eller bakover:

1. Skyv kontrollbryteren forover eller bakover.
2. Slipp bryteren så snart setet er i ønsket stilling.

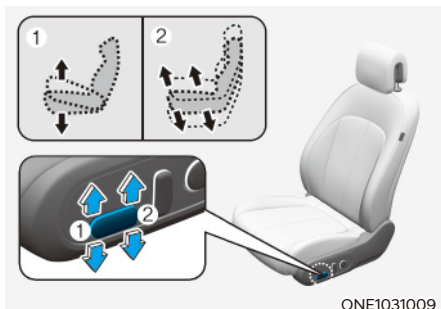

ONE1031009

### Bøying av seteputen/høydejustering

- Bøying av seteputen (1)

Slik endrer du vinkelen på forsiden av seteputen:

Skyv den fremre delen av kontrollbryteren opp for å heve eller ned for å senke frontdelen av seteputen

Slipp bryteren så snart setet er i ønsket stilling.

- Setehøyde (2)

Slik endrer du høyden på seteputen:

Skyv den bakre delen av kontrollbryteren opp for å heve eller ned for å senke høyden på seteputen.

Slipp bryteren så snart setet er i ønsket stilling.

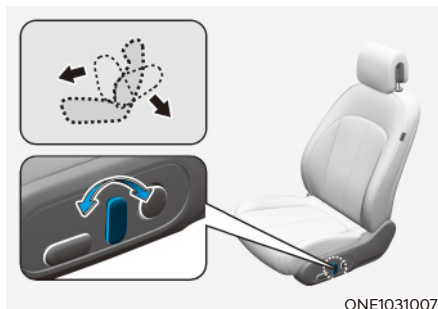

ONE1031007

### Seteryggjustering

Legg ned seteryggen:

1. Skyv kontrollbryteren forover eller bakover.
2. Slipp bryteren når den får stillingen som ønskes.

### Helle seteryggen

Å sitte i tilbaketrent stilling når bilen er i bevegelse kan være farlig. Selv om du har sikkerhetsbeltet på, blir beskyttelsen fra sikkerhetssystemet (sikkerhetsbelter og kollisjonsputer) kraftig redusert når seteryggen ligger bakover.

### ADVARSEL

**Kjør ALDRI med seteryggen liggende når bilen er i bevegelse.**

**Kjøring med hellende seterygg øker faren for alvorlig eller stor personskade ved en kollisjon eller bråstopp.**

**Fører og passasjerer skal ALLTID sitte godt tilbake i setene sine, bruke sikkerhetsbelte og ha seteryggen oppreist.**

Sikkerhetsbeltene må ligge tett over hoftene og brystet for å virke som de skal. Når sikkerhetsbeltet er tilbakestillt, kan det skje at skulderbeltet ikke fungerer som tiltenkt, fordi det ikke vil ligge tett mot brystkassen. I stedet vil det være foran deg. Ved en ulykke kan du bli kastet mot sikkerhetsbeltet og få nakkeskader og andre skader.

Jo mer seteryggen heller, jo større fare er det for at hoftene til passasjereren vil skli under hoftebeltet og eller at passasjererens nakke kan treffe skulderbeltet.

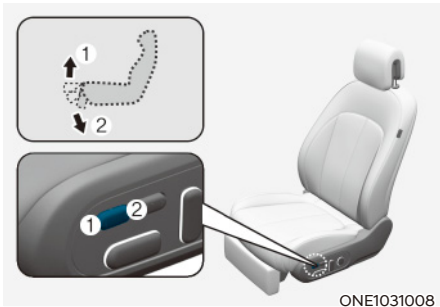

### Justering av benstøtte (utstyrsavhengig)

1. Trykk på den fremre delen av bryteren (1) for å heve benstøtten.
2. Trykk på den bakre delen av bryteren (2) for å senke benstøtten.

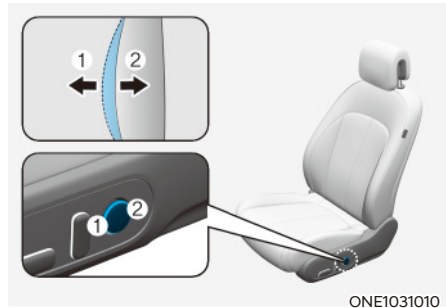

### Korsryggstøtte

Slik justerer du korsryggstøtten:

- Trykk på den fremre delen av bryteren (1) for å øke støtten, eller den bakre delen av bryteren (2) for å redusere støtten.

### **MERK**

**Ikke fortsett å betjene korsryggstøtten når korsryggstøtten gir maksimal støtte. I motsatt fall kan det oppstå skader på motoren for korsryggstøtten.**

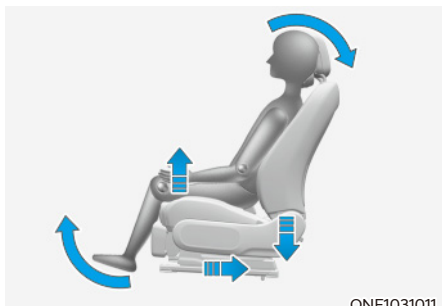

ONE1031011

### Komfortsete for avslapning (for førersetet og passasjeret, utstyrsavhengig)

Komfortsetet for avslapning fordeler kroppstrykket og belastningen på bestemte kroppsdeler som kan oppstå når man sitter i samme posisjon i et lengre tidsrom. Setet lindrer tretthet og ubehag ved å sørge for optimal sittestilling.



### FORSIKTIG

Ta følgende forholdsregler når du bruker komfortsetet for avslapning:

- Ikke bruk komfortsetet for avslapning mens bilen er i bevegelse. Bruk av komfortsetet kan øke risikoen for skader ved bråstopp eller kollisjon.
- Ikke bruk komfortsetet for avslapning med bagasje eller andre gjenstander i baksetet.
- Ikke bruk komfortsetet for avslapning når baksetene ikke er i bakerste posisjon og rettet opp.



©NE1031012

- Knapp for komfortsete for avslapning for fører/passasjer

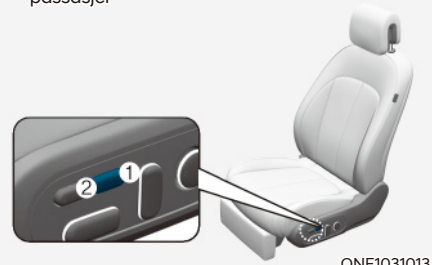

ONE1031013

Slik aktiverer du komfortsetet for avslapning  
Trykk på knappen (1) i minst 0,5 sekunder. Du får da opp en alarm på infotainmentskjermen. Trykk på knappen (1) igjen i minst 0,5 sekunder.

Hvis du ikke trykker på knappen innen 5 sekunder etter at alarmen vises, aktiveres ikke komfortsetet for avslapning.

Når komfortsetet for avslapning er aktivert:

1. Seteputen reguleres automatisk forover eller bakover.
2. Seteputen, vinkelen på seteryggen og benstøtten justeres.



I følgende tilfeller vises det en alarm på infotainmentskjermen, og komfortsetet for avslapning deaktiveres.

- Når giret ikke er satt til P (parkering) (bare for førersetet)
- Når bilen beveger seg i mer enn 3 km/t (1,8 miles/t) (bare for førersetet)
- Når setebeltet på baksetet er festet.

### **i** Informasjon

Når komfortsetet for avslapning ikke kan festes, kan du prøve å tilbakestille det integrerte minnesystemet. Hvis komfortsetet for avslapning ikke fungerer etter at det integrerte minnesystemet er tilbakestilt, anbefaler vi at du kontakter en autorisert HYUNDAI-forhandler.

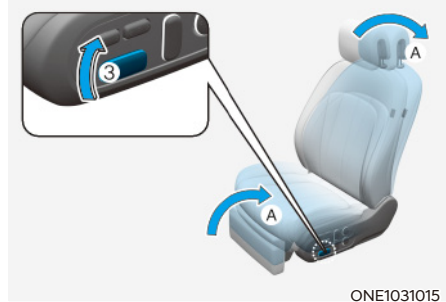
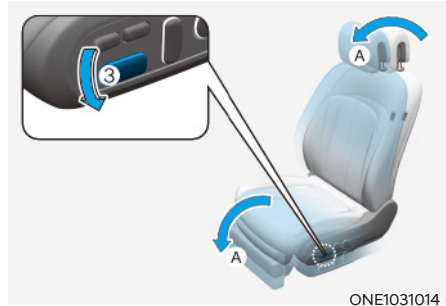

[A]: Beveger seg samtidig

Du kan justere setets bevegelser direkte ved å bruke setejusteringsbryterne (3).

Trykk ned den fremre delen av bryteren (3) for å flytte setet tilbake til opprinnelig posisjon.

Dra opp den fremre delen av bryteren (3) for å justere setet til komfortposisjon for avslapning.

Selv når komfortsetet brukes av andre, er ytterligere justering mulig ved å trykke på bryterne til komfortsetet.

- Slik deaktiverer du komfortsetet for avslapning  
Hvis du trykker på den fremre delen av bryteren (2) mens setet er i posisjon for komfortsete for avslapning, går setet tilbake til utgangsposisjonen.

Når komfortsetet for avslapning er deaktivert:

- Førersetet går tilbake til posisjonen som var innstilt da giret stod i P (parkering).
- Passasjeretset tilbake til utgangsposisjonen.

I følgende tilfeller vil ikke komfortsetet for avslapning gå tilbake til sin opprinnelige posisjon for førersetet.

- Når giret ikke er satt til P (parkering).
- Når bilen beveger seg i mer enn 3 km/t (1,8 miles/t).

## **i** Informasjon

Når komfortsetet for avslapning ikke kan festes, kan du prøve å tilbakestille det integrerte minnesystemet. Hvis komfortsetet for avslapning ikke fungerer etter at det integrerte minnesystemet er tilbakestilt, anbefaler vi at du kontakter en autorisert HYUNDAI-forhandler.

## **MERK**

Ikke bruk setebryterne samtidig. Dette kan skade setesystemet.

## Lomme på seterygg

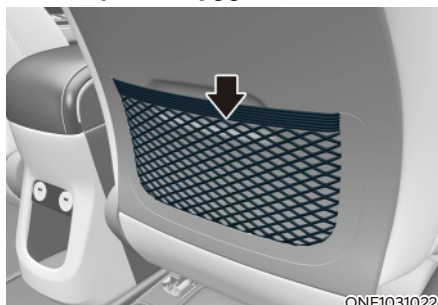

Det er lomme på baksiden av seteryggen på forsetene.



## **FORSIKTIG**

Ikke legg tunge eller skarpe gjenstander i setelommer. I en ulykke kan de løsne fra lommen og skade personene i bilen.

## Baksete

### Knapp for baksetekontroll (utstyrsavhengig)



Passasjerene i forsetet og baksetet kan bruke bryterne til å kontrollere baksetene.

- Gli forover eller bakover:  
Trykk på bryteren (1) eller (2) for å flytte det høyre setet på andre seterad forover eller bakover.  
Trykk på bryteren (3) eller (4) for å flytte det venstre setet på andre seterad forover eller bakover.



## ADVARSEL

Ta følgende forholdsregler:

- Justere setene
  - Forsøk aldri å justere setet mens bilen beveger seg. Setet kan plutselig bevege seg og kan skade passasjerene.
  - Pass på at setet er låst på plass etter justeringen. Hvis ikke kan setet bevege seg uventet og føre til en ulykke.
- Folde ned seter
  - Ikke fell ned seteryggen når setet er i bruk (f.eks. passasjer, kjæledyr eller bagasje). Det kan skade passasjerene eller kjæledyret, eller skade bagasjen.
  - Ikke la passasjerer sitte oppå den nedfelte seteryggen mens bilen beveger seg. Dette er ikke en riktig sittestilling, og det er ikke mulig å bruke sikkerhetsbelte. Dette kan resultere i alvorlige personskader eller dødsulykker i tilfelle kollisjon eller bråstopp.
  - Gjenstander som fraktes på nedfelte seteryggen, må ikke rage over seteryggene i forsetet. Lasten kan gli fremover og føre til personskader eller materielle skader i tilfelle bråstopp.
  - Når du vender seteryggen tilbake fra en nedfelt til oppreist stilling, holder du i seteryggen og setter den sakte tilbake. Sørg for at seteryggen er helt låst i oppreist stilling ved å dytte i toppen av seteryggen. Ved en ulykke eller plutselig stopp kan en ulåst seterygg tillate lasten å bevege seg fremover med stor kraft og komme inn i kupeen, noe som kan føre til alvorlig skade eller død.
  - Ved nedfelling av seteryggen presser du seteryggen eller hodestøtten i motsatt retning av nedfellingsretningen for å kontrollere nedfellingshastigheten. Hvis ikke, kan seteryggen felles ned på en brå måte og forårsake skader når hendelen dras opp.

- Lasting av last
  - Påse at motoren er slått av, at giret er satt til P (parkering) og at parkeringsbremsen står på under lasting eller lossing. Hvis ikke, kan bilen plutselig sette seg i bevegelse hvis girknappen eller girvelgeren uforvarende settes til en annen posisjon.
  - Når lasten lastes gjennom baksetene, må du sørge for at lasten er ordentlig festet slik at den ikke beveger seg under kjøring.
- Det må ikke plasseres gjenstander i baksetene fordi de ikke kan sikres ordentlig og kan treffe passasjerer i forsetet ved en kollisjon og forårsake alvorlig personskade eller død.



### FORSIKTIG

Ikke la hendene eller fingrene bli fanget i setemekanismen mens setet justeres.

### MERK

Slik unngår du skade på bilen:

- Sikkerhetsbelter i baksetene  
Før du feller ned setet, må du sette sikkerhetsbeltespennen i holderen mellom seteryggen og puten. Og sett inn bakre sikkerhetsbelte gjennom føringen for å hindre at sikkerhetsbeltet blir skadet.
- Last  
Vær forsiktig når du laster inn gjennom baksetene for å unngå skade på bilens indre.

### Manuell tilpassing

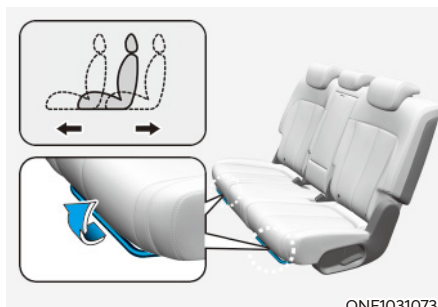

#### Forover og bakover

Flytte setet forover eller bakover:

1. Trekk opp og hold i setereguleringsspaken.
2. Skyv setet til ønsket posisjon.
3. Slipp spaken, og kontroller at setet er låst i posisjon.



### Informasjon

For optimal sikkerhet må baksetet settes til bakerste posisjon.

### Elektrisk justering (utstyrsavhengig)

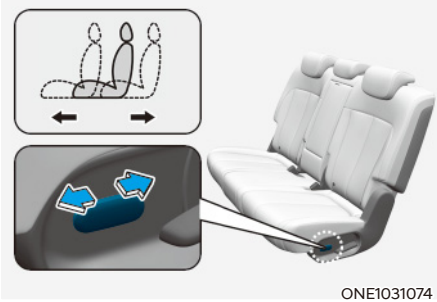

#### Forover og bakover

Flytte setet forover eller bakover:

1. Skyv kontrollbryteren forover eller bakover.
2. Slipp bryteren så snart setet er i ønsket stilling.

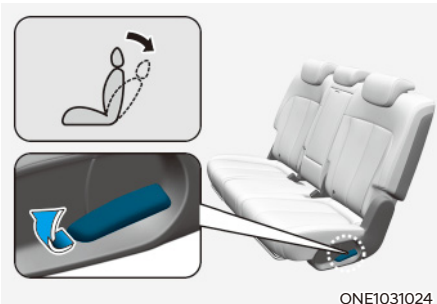

#### Helling på seterygg

Legge ned seteryggen:

1. Trekk opp justeringshendelen for seteryggen.
  2. Hold i hendelen og juster seteryggen til ønsket posisjon.
  3. Slipp hendelen, og kontroller at seteryggen er låst i posisjon. Hendelen MÅ gå tilbake til opprinnelig posisjon for at seteryggen skal låse seg.
- \* Seteryggene kan felles ned med justeringshendelen for seterygg.

### Felle ned baksetene

Bakseteryggene kan foldes ned for å gi plass til lange gjenstander eller øke bagasjekapasiteten i bilen.

Slik feller du ned seteryggen bak:

1. Sett seteryggen til forsetet i oppreist stilling og skyv forsetet fremover ved behov.

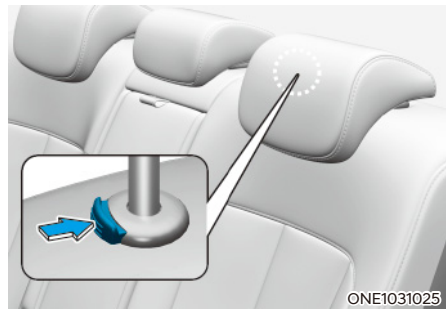

2. Senk de bakre hodestøttene til den laveste posisjonen.



3. Unngå at beltene setter seg fast bak eller under setene ved å tre dem gjennom føringene på ytre del av baksetene.

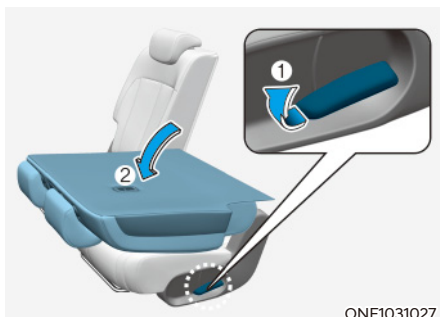

ONE1031027

- Trekk opp hendelen for nedfelling av seteryggen (1), og legg setet (2) ned mot fronten av bilen. Når du løfter seteryggen til oppreist stilling igjen, må du alltid påse at den har smekket på plass ved å skyve på toppen av seteryggen.

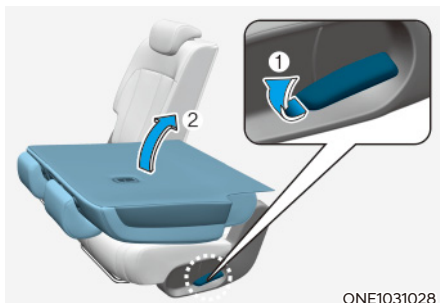

ONE1031028

- For å bruke baksetet løfter og feller du opp seteryggen (2) til oppreist posisjon ved å dra opp hendelen for nedfelling (1). Skyv setet tilbake til det klikker på plass. Slipp hendelen og kontroller at seteryggen er låst i posisjon.
- Plasser sikkerhetsbeltet for baksetet i riktig posisjon.

## Armlene



ONE1031031

Armlenet befinner i midten av baksetet. Trekk armlenet ned ved å bruke stroppen på seteryggen.

## FORSIKTIG

Armlenehåndtaket kan utsettes for press ved nedfelling av bakseteryggen, men det gjenopprettes igjen etter et bestemt tidsrom.

## Hodestøtte

For- og baksetene i bilen har justerbare hodestøtter. Hodestøttene gir komfort for passasjerene, men enda viktigere er at de er konstruert for å beskytte passasjerene mot nakkesleng og nakke- eller ryggradskader ved en ulykke. Spesielt ved en kollisjon bakfra.

### ADVARSEL

Hvis du skal redusere faren for alvorlig personskade eller død ved en ulykke, ta følgende forholdsregler når du justerer hodestøttene:

- Juster alltid hodestøttene riktig for alle passasjerer **FØR** du starter bilen.
- La **IKKE** noen sitte i setet når hodestøtten er tatt av eller snudd rundt.

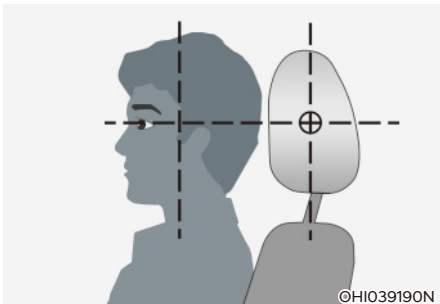

- Juster hodestøttene så midten av hodestøtten er i samme høyde som høyden ved toppen av øynene.
- Du må **ALDRI** justere stillingen på hodestøtten til føreren mens bilen er i bevegelse.
- Juster hodestøtten så nær passasjerens hode som mulig. Ikke bruk en setepute som holder kroppen vekk fra setet.
- Forsikre deg om at hodestøtten låser seg i stilling etter at du har justert den.

### ADVARSEL

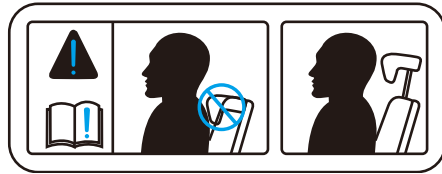

OTL035061

Når du sitter i baksetet, må du ikke justere hodestøttens høyde til laveste posisjon.

### FORSIKTIG

Når det ikke sitter noen i baksetene, må du justere høyden på hodestøtten til laveste posisjon. Hodestøtter i baksetet kan gi redusert sikt bakover.

### **MERK**

Hvis du skal unngå skade, må du **ALDRI** slå eller dra i hodestøttene.

## Hodestøtter på forsete



ONE1031076L

Førersetet og passasjeretsetet foran er utstyrt med justerbare hodestøtter for å gi passasjerene sikkerhet og komfort.

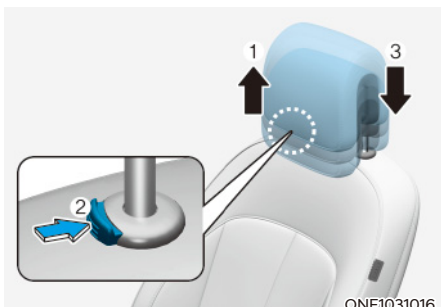

ONE1031016

### Justere høyden opp og ned

Heve hodestøtten:

1. Dra den opp til stillingen du ønsker (1).

Senke hodestøtten:

1. Skyv og hold i utløserknappen (2) på hodestøtten.
2. Senk hodestøtten til den stillingen du ønsker (3).



ONE1031017

### Forover- og bakoverjustering

Hodestøtten kan justeres forover ved å trekke hodestøtten frem til ønsket stilling. For å justere hodestøtten til den stillingen lengst bak, trekkes den helt frem til fremste stilling og slippes deretter.

### MERK

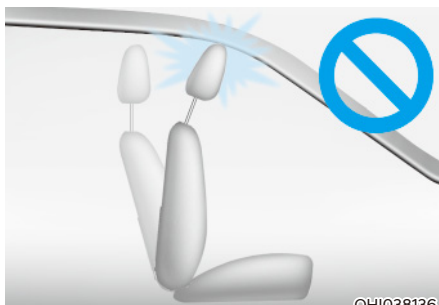

OH1038136

Hvis du legger ned seteryggen mot fronten med hodestøtten og seteputen hevet, kan hodestøtten komme i kontakt med solskjermen eller andre deler i bilen.



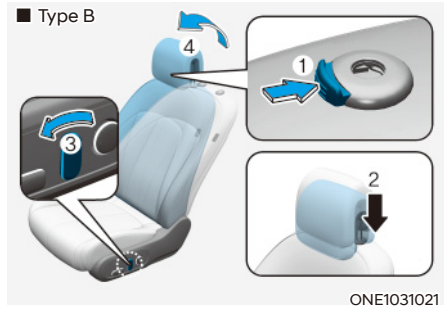
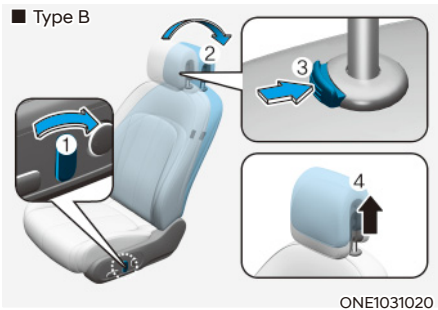
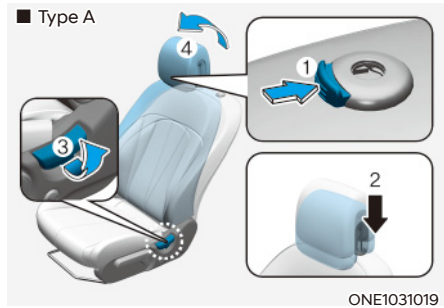
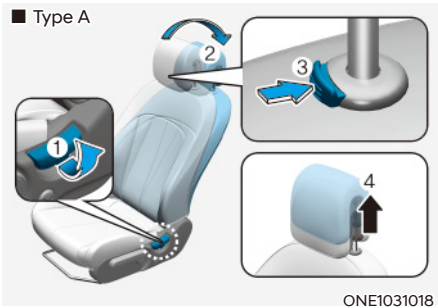

## Fjerne / sette på plass

Ta av hodestøtten:

1. Legg seteryggen bakover (2) med justeringsknappen eller bryteren (1).
2. Dra opp hodestøtten til øverste posisjon og trykk på utløserknappen (3) for å fjerne hodestøtten (4).

## ADVARSEL

La **ALDRI** noen sitte i et sete når hodestøtten er tatt av.

Sette hodestøtten på igjen:

1. Legg seteryggen bakover ved å trykke på seteryggspaken eller bryteren (3).
2. Sett stengene til hodestøtten (2) inn i hullene mens du trykker på utløserknappen (1).
3. Juster hodestøtten til riktig høyde.
4. Juster vinkelen på seteryggen (4) med justeringsknappen eller bryteren (3).

## ADVARSEL

Pass alltid på at hodestøtten låser seg i stilling etter at montering og juster den ordentlig.

## Hodestøtter på baksete

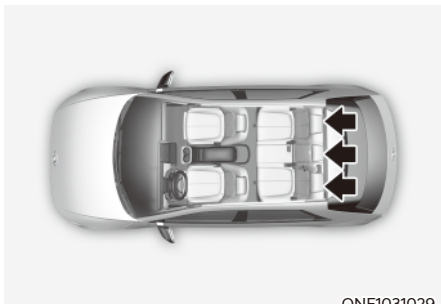

ONE1031029

Baksetene er utstyrt med hodestøtter i alle setestillinger for å gi sikkerhet og komfort til passasjerene.

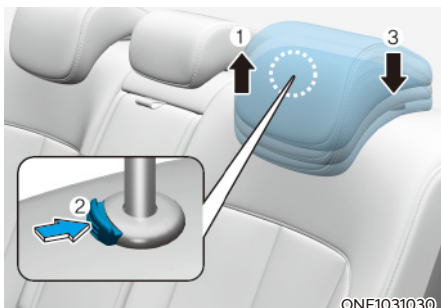

ONE1031030

### Justere høyden opp og ned

Heve hodestøtten:

1. Dra den opp til stillingen du ønsker (1).

Senke hodestøtten:

1. Skyv og hold i utløserknappen (2) på hodestøtten.
2. Senk hodestøtten til den stillingen du ønsker (3).

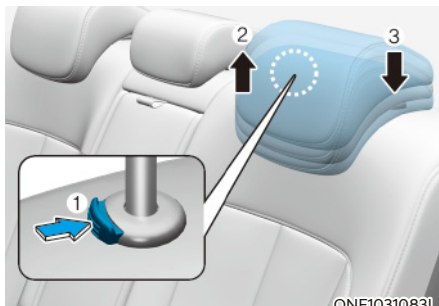

ONE1031083L

### Demontering / ny montering

Ta av hodestøtten:

1. Hev hodestøtten så langt opp som den kan gå.
2. Trykk på utløserknappen for hodestøtten (1) mens du drar hodestøtten opp (2).

Sette hodestøtten på igjen:

1. Sett stengene til hodestøtten (3) inn i hullene mens du trykker på utløserknappen (1).
2. Juster hodestøtten til riktig høyde.

### Setevarmere

Setevarmerne skal varme opp setene i kaldt vær.

I mildt vær eller under forhold hvor det ikke trengs setevarmer, må bryterne stå i OFF (AV)-stilling.



#### ADVARSEL

Setevarmerne kan føre til **ALVORLIG FORBRENNING** selv ved lave temperaturer, spesielt hvis de brukes over lengre tid.

Passasjerene må kunne være i stand til å føle om setet er for varmt, og slå av setevarmeren om nødvendig.

Setevarmere bruker mye strøm. Unngå bruk av setevarmere mens bilen er slått av for å forhindre utladning av batteriet.

Personer som ikke kan kjenne temperaturendringen eller smerter i huden må utvise stor forsiktighet, særlig følgende typer av passasjerer:

- Spedbarn, barn, eldre eller handikappede personer, eller sykehuspasienter.
- Personer med følsom hud eller de som lett får forbrenning.
- Trette personer.
- Berusede personer.
- Personer som tar medisiner som kan føre til sløvheter eller søvnighet.



#### ADVARSEL

Legg **ALDRI** noe på setet som isolerer mot varme når setevarmeren er i drift, for eksempel et teppe eller setepute. Dette kan føre til at setevarmeren blir overopphetet og forårsaker brann eller skade på setet.

#### MERK

Slik unngår du skade på setevarmerne og setene:

- Bruk aldri løsemidler slik som lakktyner, bensen, alkohol eller bensin for å rengjøre setene.
- Tunge eller skarpe gjenstander må ikke plasseres på seter som er utstyrt med setevarmere.
- Ikke skift setetrekk. Det kan skade setevarmeren.

### Forsetevarmere

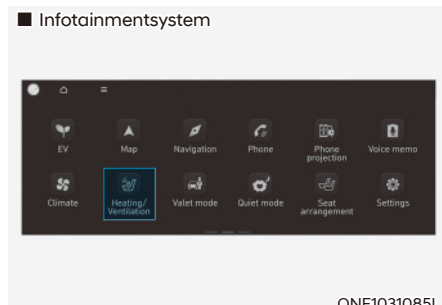

Berør ikonet for oppvarming/ventilasjon på skjermen for infotainmentsystemet mens bilen er i gang.

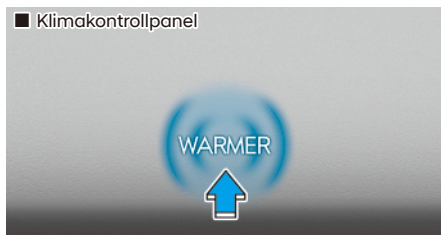

ONE1031081

Trykk på WARMER (Varmer) på det fremre klimakontrollpanelet.

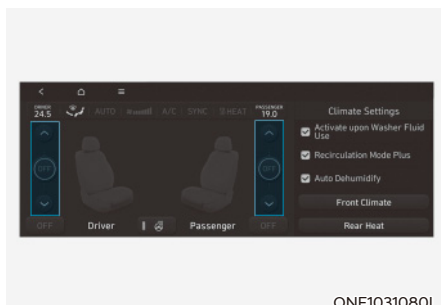

ONE1031080L

For å aktivere setevarmen for hvert av forsetene trykker du på ^-ikonet på skjermen for infotainmentsystemet. Juster temperaturen ved å trykke på ^- eller v-ikonet.

Setevarmen stopper automatisk når setetemperaturen når et bestemt nivå, og den slås på igjen når setetemperaturen faller under en bestemt temperatur.

- Manuell temperaturkontroll  
**Se den nettbaserte brukerhåndboken for infotainmentsystemet for manuell temperaturstyring.**

AV ↔ HØY (3) ↔ MIDDELS (2) ↔ LAV (1)  
↑

- Automatisk temperaturkontroll  
Setevarmen begynner automatisk å styre setetemperaturen for å forhindre temperaturrelaterte brannskader etter at systemet er satt til manuell kontroll.

AV → HØY (3) → MIDDELS (2) → LAV (1)  
30 min. 60 min.

Du kan berøre ikonet for å øke setetemperaturen manuelt. Setetemperaturen justeres imidlertid automatisk igjen.

- Automatisk Kontroller for bruken av klimaannelegginstillinger (for førersetet)  
Setevarmen kontrollerer temperaturen på setet automatisk etter utetemperaturen når bilen er i gang.  
For å bruke denne funksjonen må den aktiveres fra menyen for Innstillinger på skjermen for infotainmentsystemet. Velg:
  - Innstillinger → Bilens innstillinger → Sete → Oppvarmede/ventilerte innstillinger → Auto. kontroller som bruker klimaannelegginstillinger → Setevarmer/ventilasjon

- Setevarmeren går som standard til OFF-posisjon når start/stopp-knappen settes til ON. Hvis derimot Auto. kontroller som bruker klimakontrollinnstillinger er PÅ, blir førerens setevarmer slått av og på avhengig av utetemperaturen.

### Setevarmere i baksetet (utstyrsavhengig)



- Når bilen er i gang, trykker du på bryterne for setevarmer i hvert sete for å varme opp baksetet.
- Setevarmeren stopper automatisk når setetemperaturen når et bestemt nivå, og den slås på igjen når setetemperaturen faller under en bestemt temperatur.

- **Manuell temperaturkontroll**  
Hver gang du trykker på bryteren endres temperaturinnstillingen i dette setet slik:

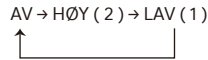

- **Automatisk temperaturkontroll**  
Setevarmeren begynner automatisk å styre setetemperaturen for å forhindre temperaturrelaterte brannskader etter at systemet er satt til manuell kontroll.

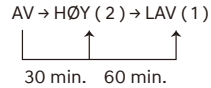

Du kan trykke på bryterne for å øke setetemperaturen manuelt. Setetemperaturen justeres imidlertid automatisk igjen.

- Setevarmeren går som standard til OFF-posisjon når start/stopp-knappen settes til ON.

- Setevarmerne i baksetet kan justeres fra skjermen for infotainmentsystemet.

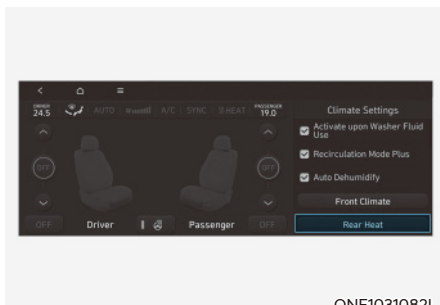

ONE1031082L

- Berør ikonet for oppvarming bak på infotainmentskjermen for oppvarming/ventilasjon.

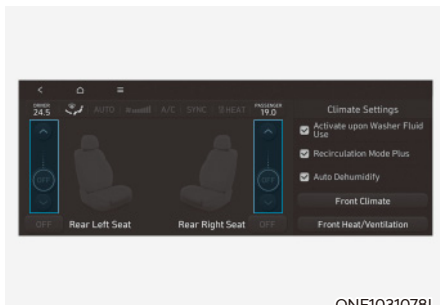

ONE1031078L

For å aktivere setevarmeren for hvert av baksetene trykker du på ^-ikonet på skjermen for infotainmentsystemet. Juster temperaturen ved å trykke på ^- eller v-ikonet.

## Luftventilerte seter

Luftventilerte seter skal avkjøle forsetene ved å blåse luft gjennom små dysehull på seteoverflatene og seteryggene.

Når det ikke er nødvendig å bruke luftventilasjon, lar du de luftventilerte setene være AV.

### MERK

Slik unngår du skade på setene med luftventilasjon:

- **Bruk aldri løsemidler slik som lakktynner, bensen, alkohol eller bensin for å rengjøre setene.**
- **Unngå å søle væsker på flatene på forsetene og seteryggene. Dette kan føre til at hullene for luftventilasjonen blokkeres og ikke virker som de skal.**
- **Ikke plasser materialer som plastposer eller aviser under setene. Slike materialer kan blokkere luftinntaket og forårsake funksjonsfeil i luftventilen.**
- **Ikke skift setetrekk. Det kan skade luftventilasjonssetet.**
- **Hvis luftventilene ikke fungerer, start bilen på nytt. Hvis det ikke skjer noen endring, anbefaler vi at bilen kontrolleres hos en autorisert HYUNDAI-forhandler.**

### Forseter med luftventilasjon (hvis montert)

#### ■ Infotainmentsystem

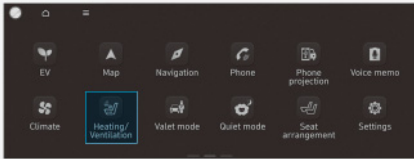

ONE1031085L

Berør ikonet for oppvarming/ventilasjon på skjermen for infotainmentsystemet mens bilen er i gang.

#### ■ Klimakontrollpanel



ONE1031081

Trykk på WARMER (Varmer) på det fremre klimakontrollpanelet.

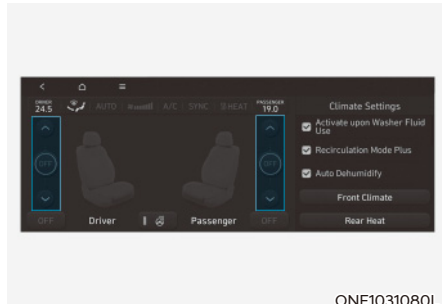

ONE1031080L

For å aktivere luftventilasjonen for hvert av forsetene trykker du på ∨-ikonet på skjermen for infotainmentsystemet. Juster luftstrømmen ved å trykke på ^- eller ∨-ikonet.

- Hvis luftventilasjonssetet er stilt på HØY, vil luftstrømningshastigheten øke i henhold til kjøretøyets hastighet.
- Bruk luftventilasjonssetet med klimaanlegget på for å få mer effektiv ventilasjon.
- Det kan ta 3-5 minutter etter at du har slått på bryteren før du merker temperaturendringen.

**Se den nettbaserte brukerhåndboken for infotainmentsystemet for manuell temperaturstyring.**

- Automatisk Kontroller for bruken av klimaanlegginnstillinger (for førersetet)  
Luftventilert sete kontrollerer temperaturen på setet automatisk etter utetemperaturen når bilen er i gang.  
For å bruke denne funksjonen må den aktiveres fra menyen for Innstillinger på skjermen for infotainmentsystemet. Velg:
  - Innstillinger → Bilens innstillinger → Sete → Oppvarmede/ventilerte innstillinger → Auto. kontroller som bruker klimaanlegginnstillinger → Setevarmer/ventilasjon
- De luftventilerte setene går som standard til OFF-posisjon når start/stopp-knappen settes til ON. Hvis derimot Auto. kontroller som bruker klimakontrollinnstillinger er PÅ, blir førerens setevarmer slått av og på avhengig av utetemperaturen.

### Avansert advarselssystem for baksetepassasjer (ROA) (utstyrsavhengig)

Hensikten med det avanserte advarselssystemet for baksetepassasjer (ROA) er å forhindre at føreren går fra bilen med en passasjer i baksetet.

#### Systeminnstilling

For å bruke varselssystemet for baksetepassasjer må det aktiveres fra menyen for Innstillinger på skjermen for infotainmentsystemet. Velg:

- Oppsett → Kjøretøyinnstillinger → Komfort → Varsel om passasjer i baksetet

**For mer detaljert informasjon, se den separat leverte instruksjonsboken for infotainmentsystemet.**

#### Systemdrift

- Det første varselet  
Når du slår av bilen og åpner førerdøren etter åpning og lukking av bakdøren eller bakluken, får du opp varselmeldingen "Check rear seats" (Kontroller baksetene) på instrumentpanelet.
- Det andre varselet (hvis bilen er utstyrt med sensor)  
Etter det første varselet får du opp det andre varselet hvis det registreres bevegelse i bilen etter at førerdøren er lukket og alle dørene er låst. Varsellampene blinker og hornet lyder i ca. 25 sekunder. Hvis systemet fortsetter å registrere bevegelse, aktiveres varselet opptil 8 ganger.  
Lås opp døren med fjernkontrollen eller smartnøkkelen for å stoppe varselet.
- Systemet registrerer bevegelse i bilen i 10 minutter etter at dørene er låst.



## **i** Informasjon

- Det andre varselet aktiveres bare etter forutgående aktivering av det første varselet.
- Det andre varselet aktiveres bare hvis bilen er utstyrt med sensor.

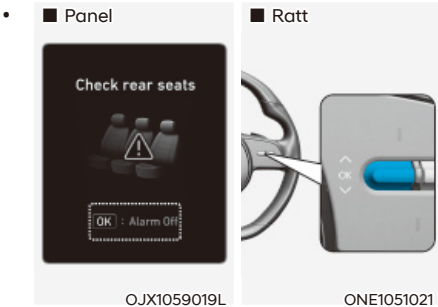

Hvis du ikke vil bruke advarselssystemet for baksetepassasjer (ROA), trykker du på OK-knappen på rattet når det første varselet vises på instrumentpanelet. Da deaktiveres det andre varselet én gang.

- Hvis bilen har blitt startet på avstand (hvis Remote Start har blitt montert), kommer det ikke til å bli oppdaget bevegelse på innsiden av bilen.

## Forholdsregler for system

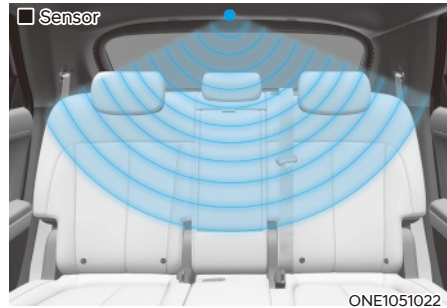

- Kontroller at alle vinduene er lukket. Hvis et vindu er åpent, kan varselet aktiveres hvis sensoren registrerer en tilfeldig bevegelse (f.eks. vind eller insekter).
- Varselet kan aktiveres hvis det registreres bevegelse i førersetet eller passasjeretet.
- Hvis dørene låses mens det sitter en passasjer i bilen, kan varselet utløses.
- Det kan aktiveres et varsel hvis det har blitt registrert bevegelse i bilen.
- Hvis du har stablet esker eller gjenstander i bilen, er det ikke sikkert at systemet kan registrere hindringer. Eller så kan varselet aktiveres hvis bokser eller gjenstander faller av.
- Varselet kan aktiveres hvis det registreres bevegelse i førersetet eller passasjeretet.
- Varselet kan aktiveres når dørene er låst ved vask av bilen eller vibrasjon/støy rundt bilen.
- Varselet kan avgis når det er metalliske eller flytende gjenstander i kjøretøyet.



## ADVARSEL

Selv om bilen er utstyrt med avansert advarselssystem for baksetepassasjer (ROA), må du alltid huske å sjekke baksetene før du forlater bilen.

Avansert varsel for baksetepassasjerer (ROA) kommer kanskje ikke til å bli aktivert når:

- Bevegelsen fortsetter ikke i et bestemt tidsrom, eller bevegelsen er liten.
- Et barn ikke sitter i et barnesete.
- Det registreres bevegelser i andre områder enn baksetene.
- Baksetepassasjerer er tildekket av et tøy som inneholder metallsubstanser, for eksempel et pledd.
- En gjenstand i bilen blokkerer sensoren.
- Sensoren er kontaminert av fremmedlegemer.
- Et dyr i baksetet eller bagasjerommet er ikke stort nok til å oppdages av sensoren, eller det er nesten ingen bevegelse.
- Ved modifisering av eller festing av gjenstander i taket i kupéen, eller hvis taket i kupéen er deformert eller skadet.
- Det finnes elektroniske forstyrrelser rundt bilen.
- Andre miljømessige årsaker som kan påvirke systemet.

### SIKKERHETSBELTER

Denne delen beskriver hvordan du bruker sikkerhetsbeltet riktig. Det beskriver også noen av de tingene du ikke skal gjøre når du bruker sikkerhetsbelter.

#### Sikkerhetsregler ved bruk av sikkerhetsbelter

Fest alltid sikkerhetsbelte og sørg for at alle passasjerer har festet sikkerhetsbelte før du starter en tur. Kollisjonsputene er laget for å supplere sikkerhetsbeltene, ikke erstatte dem. De fleste land krever at alle passasjerer på et kjøretøy bærer sikkerhetsbelter.



#### ADVARSEL

Sikkerhetsbelte må brukes av **ALLE** passasjerer når bilen beveger seg. Ta følgende forholdsregler ved justering og bruk av sikkerhetsbelter:

- Barn under 13 år skal ha riktig sikring i baksetet.
- Du må aldri la barn kjøre i passasjeret foran, hvis ikke kollisjonsputen er deaktivert. Hvis et barn sitter i passasjeret foran, flytt setet så langt bak som mulig og sikre barnet ordentlig i setet.
- La **ALDRI** spedbarn eller barn sitte i hoftebeltet til en passasjer.
- **Kjør ALDRI** med seteryggen liggende når bilen er i bevegelse.
- Ikke la barn dele et sete eller sikkerhetsbelte.
- Bruk ikke skulderbeltet under armen eller bak ryggen.

- Bruk ikke sikkerhetsbelte over skjøre gjenstander. Hvis det skjer en bråstopp eller kollisjon, kan sikkerhetsbeltet skade den.
- Ikke bruk sikkerhetsbeltet hvis det er vridd. Et vridd sikkerhetsbelte vil ikke beskytte deg riktig i en ulykke.
- Ikke bruk et sikkerhetsbelte hvis båndet eller festemekanismene er skadet.
- Ikke lås sikkerhetsbeltet inn i spennene for andre seter.
- Løsne aldri sikkerhetsbeltet under kjøring. Dette kan føre til at du mister kontrollen over bilen og forårsake en ulykke.
- Pass på at det ikke er noe i spennen som forstyrrer sikkerhetsbeltet. Dette kan forhindre at sikkerhetsbeltet sitter ordentlig fast.
- Brukeren må ikke foreta endringer eller tilføyelser, da det kan hindre justeringsmekanismen i å stramme slakk, eller gjøre det umulig å justere beltesystemet for å fjerne slakk.



#### ADVARSEL

Skadde sikkerhetsbelter og beltemekanismer vil ikke virke som de skal. Skift alltid:

- Frynsete, tilsølte eller skadde bånd.
- Skadet festemekanisme.
- Hele sikkerhetsbeltet etter det har vært brukt i en ulykke, selv om det ikke er noen synlige skader på båndet.

## Varsellampe for sikkerhetsbelte

### Varsel for sikkerhetsbelte i føreraset

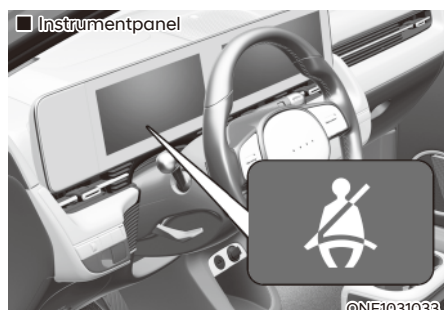

Som en påminnelse til sjåføren, vil førerasetets varsellys lyse i omtrent 6 sekunder hver gang START/STOP-knappen slås på uavhengig av om beltet festes. Hvis sikkerhetsbeltet ikke festes, vil varsellyden utløses i ca. 6 sekunder.

Hvis du begynner å kjøre uten å feste sikkerhetsbeltet, eller du løsner beltet når du kjører i under 20 km/t (12 miles/t) eller stopper, vil tilhørende varsellampe tennes.

Hvis du begynner å kjøre uten å feste sikkerhetsbeltet, eller du løsner beltet når du kjører i 20 km/t (12 miles/t) eller raskere, vil varsellampen blinke og varsellyden utløses i ca. 100 sekunder.

Når sikkerhetsbeltet løsnes under kjøring, tennes varsellampen hvis hastigheten er under 20 km/t.

Når hastigheten er 20 km/t eller raskere, vil varsellampen blinke og varsellyden utløses i ca. 100 sekunder.

### Varsel for sikkerhetsbelte på passasjersiden foran

Som en påminnelse til passasjeren i frontsetet, vil passasjeretets varsellys lyse i omtrent 6 sekunder hver gang START/STOP-knappen slås på uavhengig av om beltet festes.

Hvis du begynner å kjøre uten å feste sikkerhetsbeltet, eller du løsner beltet når du kjører i under 20 km/t (12 miles/t) eller stopper, vil tilhørende varsellampe tennes.

Hvis du begynner å kjøre uten å feste sikkerhetsbeltet, eller du løsner beltet når du kjører i 20 km/t (12 miles/t) eller raskere, vil varsellampen blinke og varsellyden utløses i ca. 100 sekunder.

Når sikkerhetsbeltet løsnes under kjøring, tennes varsellampen hvis hastigheten er under 20 km/t. Når hastigheten er 20 km/t eller raskere, vil varsellampen blinke og varsellyden utløses i ca. 100 sekunder.



## ADVARSEL

**Feil sittestilling virker negativt inn på sikkerhetsbeltevarselet for setet foran. Det er viktig for føreren å instruere passasjeren om å sitte riktig som beskrevet i denne håndboken.**



## Informasjon

- Selv om det ikke sitter noen på passasjeretset foran, vil sikkerhetsbeltevarselet blinke eller lyse i seks sekunder.
- Sikkerhetsbeltevarselet for passasjeretset foran kan bli utløst hvis du plasserer bagasje på passasjeretset foran.

### Sikkerhetsbeltevarsel for passasjerer i baksetet

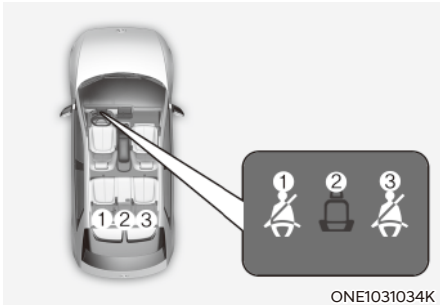

#### For venstre og høyre baksete

- Som en påminnelse til passasjerene i baksetet vil baksetets varsellys lyse i omtrent 6 sekunder hver gang START/ STOP-knappen slås på uavhengig av om beltet festes.
- Hvis du begynner å kjøre uten at sikkerhetsbeltet er festet, eller du tar av sikkerhetsbeltet når du kjører i under 20 km/t, fortsetter den aktuelle lampen å lyse til du setter på sikkerhetsbeltet.
- Hvis du fortsetter å kjøre uten å feste sikkerhetsbeltet, eller du løsner beltet når du kjører i 20 km/t (12 miles/t) eller raskere, vil varsellyden for sikkerhetsbeltet utløses i ca. 35 sekunder og tilhørende varsellampe blinke.
- Når sikkerhetsbeltet løsnes under kjøring, tennes varsellampene hvis hastigheten er under 20 km/t (12 miles/t).
- Når hastigheten er 20 km/t eller raskere, vil varsellampen blinke og varsellyden utløses i ca. 35 sekunder.

#### For midtre baksete

- Som en påminnelse til passasjerene i baksetet vil baksetets varsellys lyse i omtrent 6 sekunder hver gang START/ STOP-knappen slås på uavhengig av om beltet festes.
- Hvis sikkerhetsbeltet ikke er festet når START/STOP-knappen er slått på, vil sikkerhetsbeltets varsellys lyse i ca. 70 sekunder.
- Hvis du begynner å kjøre uten å feste sikkerhetsbeltet, eller du løsner beltet når du kjører i under 20 km/t (12 miles/t), vil tilhørende varsellampe fortsette å lyse i ca. 70 sekunder.
- Hvis du fortsetter å kjøre uten å feste sikkerhetsbeltet, eller du løsner beltet når du kjører i over 20 km/t (12 miles/t), vil varsellyden for sikkerhetsbeltet utløses i ca. 35 sekunder og tilhørende varsellampe blinke.
- Hvis bakdøren åpnes eller lukkes når du kjører i under 10 km/t (6 miles/t), fungerer ikke varsellampen og varsellyden selv om du kjører i over 20 km/t (12 miles/t).

## Sikkerhetsbeltesystem

### Hofte-/skuldersele

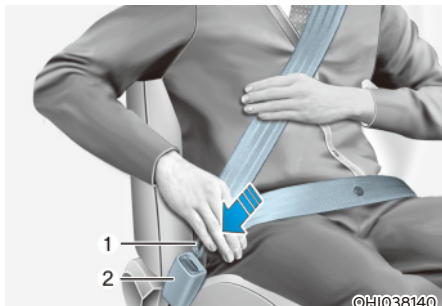

#### Feste sikkerhetsbeltet:

Trekk den ut av strammerullen og sett inn metalltungen(1) i spennen (2). Det kommer et hørbart klikk når tungen låses i spennen.

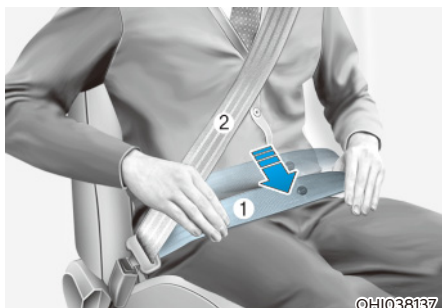

Du bør plassere hoftebeltet (1) porsjon over hoftene og skulderbeltet (2) over brystet.

Sikkerhetsbeltet justeres automatisk til riktig lengde etter at hoftebeltedelen er justert manuelt slik at det passer godt rundt hoftene dine. Hvis du lener fremover i en langsom, lett bevegelse, vil beltet strekke seg og bevege seg med deg.

Hvis det skjer et plutselig stopp eller støt, vil beltet låses på plass. Det vil også låses hvis du prøver å lene deg frem for fort.

### MERK

Trekk beltet jevnt ut og slipp det, hvis du ikke kan trekke ut sikkerhetsbeltet jevnt fra strammerullen. Etter frigivelse kan du trekke beltet jevnt ut.



### ADVARSEL



Feil plasserte sikkerhetsbelter kan øke risikoen for alvorlig skade ved en ulykke. Ta følgende forholdsregler når du justerer sikkerhetsbeltet:

- Legg hofte delen av sikkerhetsbeltet så lavt som mulig over hoftene, ikke i midjen, slik at det ligger godt inntil kroppen. Dette gjør at de sterke bekkenbena kan absorbere styrken i et sammenstøt og redusere risikoen for indre skader.
- Plasser den ene armen under skulderbeltet og den andre over beltet, som vist på tegningen.
- Sett alltid skulderbeltets forankring i låst stilling i passende høyde.
- Plasser aldri skulderbeltet over nakken eller ansiktet.

### Høydejustering

Du kan justere høyden på skulderseleforankringen til en av 4 stillinger for å maksimal komfort og sikkerhet.

Skulderdelen skal justeres slik at den ligger midt over brystet og midt på skulderen nærmest døren, og ikke nakken din.

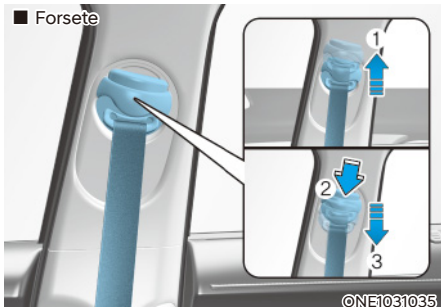

Senk eller hev høydejusteringsmekanismen til en passende posisjon for å justere høyden på sikkerhetsbeltets festepunkt.

Hev høydejusteringsmekanismen ved å dra den opp (1). Skyv den ned (3) mens du trykker på høydejusteringsknappen (2), for å senke den.

Slipp opp knappen for å låse festepunktet i posisjon. Prøv å skyve på høydejusteringen for å sikre at den er låst på plass.

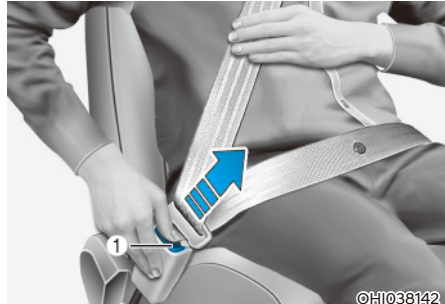

### Frigjøring av sikkerhetsbeltet:

Trykk på utløserknappen (1) på låsespennen.

Når den slippes, skal beltet automatisk trekke seg tilbake i strammerullen. Hvis dette ikke fungerer, må du kontrollere beltet for å se om det er vridd. Prøv deretter på nytt.

### Sikkerhetsbelte i midten av baksetet (3-punkts sikkerhetsbelte i midten av baksetet)



Ved bruk av sikkerhetsbelte i midtre baksete må spennen med "CENTER"-merket brukes.

### **i** Informasjon

Trekk beltet med et fast grep ut og slipp det, hvis du ikke kan trekke ut sikkerhetsbeltet fra strammerullen. Etter frigivelse kan du trekke beltet jevnt ut.

### **!** ADVARSEL

Pass på at sikkerhetsbeltet er låst på plass når du bruker det midtre baksikkerhetsbeltet.

Hvis ikke, kan sikkerhetsbeltet bevege seg når det skjer en plutselig stopp eller kollisjon, noe som kan føre til alvorlig skade.

### Forstramming av sikkerhetsbelte



[1] : Belteforstrammer  
Førsete og ytre baksete

Bilen ditt er utstyrt med belteforstrammere på fører- og passasjersiden foran (belteforstrammer). Hensikten med belteforstrammeren er å sikre at sikkerhetsbeltene sitter godt mot passasjerens kropp i visse typer front- eller sidekollisjoner. Belter med forstrammere kan aktiveres i sammenstøt der frontkollisjonen eller sidekollisjonen er kraftig nok, sammen med kollisjonsputene.

Når bilen stopper plutselig, eller hvis passasjerer forsøker å lene seg for fort, vil strammerullen låse seg.

I forbindelse med visse frontkollisjoner vil beltestrammeren bli aktivert og trekke sikkerhetsbeltet enda nærmere passasjerens kropp.

Hvis systemet registrerer overdreven stramming av førerens eller passasjerens sikkerhetsbelte når beltestrammersystemet aktiveres, vil belastningsbegrenseren i beltestrammeren frigjøre noe av presset på det aktuelle sikkerhetsbeltet.





### ADVARSEL

- Bruk alltid sikkerhetsbeltet og sitt riktig i setet.
- Ikke bruk sikkerhetsbelte hvis det er vridd eller løst. Et løst eller vridd sikkerhetsbelte vil ikke beskytte deg riktig i en ulykke.
- Ikke plasser noe i nærheten av beltespennen. Dette kan virke negativt på spennen og føre til at den virker feil.
- Skift alltid belteforbeltestrammerne etter at de har vært aktivert eller etter en ulykke.
- Inspiser, vedlikehold, reparer eller erstatt aldri belteforstrammerne selv. Vi anbefaler deg å få belteforstrammerne kontrollert, vedlikeholdt, reparert eller skiftet ut av en autorisert HYUNDAI-forhandler.
- Ikke slå på sikkerhetsbeltesystemet.



### ADVARSEL

Ikke berør belteforstrammerenneten i flere minutter etter at den er aktivert. Når belteforstrammermekanismen utløses under en kollisjon, kan forstrammeren bli varm og kan brenne deg.



### FORSIKTIG

Karosseriarbeid foran på bilen kan skade belteforstrammersystemet. Vi anbefaler derfor at systemet vedlikeholdes hos en autorisert HYUNDAI-forhandler.

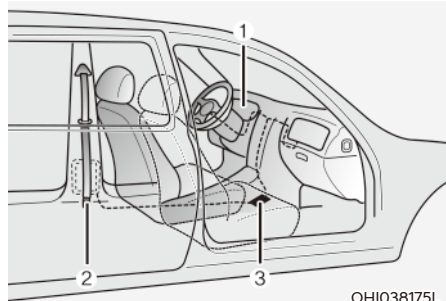

OH1038175L

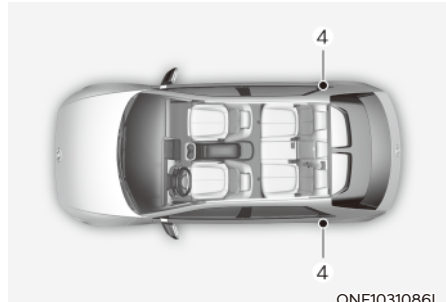

ONE1031086L

Belteforstrammersystemet består hovedsakelig av følgende komponenter. Plasseringen er vist i illustrasjonen ovenfor:

- (1) SRS-varselampe til kollisjonspute
- (2) Belteforstrammer
- (3) SRS-styringsmodul
- (4) Beltestrammerenhet bak

**MERK**

Sensoren som aktiverer SRS-styremodulen er koblet til belteforstrammersystemet. Varsellampen for SRS-kollisjonsputen på instrumentpanelet vil lyse i ca. 3–6 sekunder etter at start/stopp-knappen er satt til ON-stilling, og den skal deretter slås av.

Hvis belteforstrammeren ikke fungerer som den skal, lyser varsellampen selv om SRS-kollisjonsputen virker som den skal. Hvis varsellyset ikke lyser, fortsetter å lyse eller lyser når bilen er igang, anbefaler vi at sikkerhetsbelte med belteforstrammer og/eller SRS-styremodul inspiseres av en autorisert HYUNDAI-forhandler så snart som mulig.

**Informasjon**

- Førbelastningssikkerhetsbelter kan bli aktivert i visse frontalkollisjoner eller andre situasjoner (hvis en sensor er montert).
- Når sikkerhetsbeltene med beltestrammer aktiveres, kan det høres en høy lyd, og fint støv, som kan ligne på røyk, kan ses i kupéen. Dette er normale driftsforhold og er ikke farlig.
- Selv om det er giftfritt, kan det fine støvet forårsake hudirritasjon og bør ikke innåndes i lengre perioder. Vask alle utsatte hudområder grundig etter en ulykke der belteforstrammersystemet ble aktivert.

**Ekstra sikkerhetsregler for sikkerhetsbelter****Bruk av beltet under graviditet**

Bruk alltid sikkerhetsbeltet under graviditet. Den beste måten for å beskytte et ufødt barn, er å beskytte deg selv ved å bruke sikkerhetsbelte.

Gravide kvinner bør alltid bruke 3-punktbelte. Legg skulderbeltet over brystkassen, mellom brystene og bort fra nakken. Legg hoftbeltet under magen slik at det ligger TETT over hoftene og bekkenbenet, under den avrundede delen av magen.

**ADVARSEL**

**For å redusere faren for alvorlig personskade eller død for et ufødt barn ved en ulykke, må ALDRI gravide kvinner plassere hoftedelen av beltet ovenfor eller over den delen av magen der barnet ligger.**

**Bruk av sikkerhetsbeltet og barn****Spedbarn eller små barn**

De fleste land har lov om barnesetesystem som krever at barn skal reise i godkjente barneseteanordninger, inkludert belteputer. Alder og høyde-/vektgrenser for når sikkerhetsbeltene kan benyttes i stedet for barnesetesystemene varierer mellom landene, så du må være oppmerksom på kravene i det land der du kjører. Småbarns- og barnesetesystemet må være riktig plassert og montert på baksetet.

For mer informasjon, se avsnittet "Barnesetesystemer" i dette kapitlet.



## ADVARSEL

**Fest ALLTID spedbarn og små barn i et barnesetesystem som passer til barnets høyde og vekt.**

**For å redusere risikoen for alvorlig skade eller død for et barn og andre passasjerer, hold ALDRI et barn i fanget eller i armene når bilen beveger seg. De voldsomme kreftene som oppstår under en ulykke, vil rive barnet ut av armene og slynge det mot det indre av bilen.**

Små barn er best beskyttet mot skade i en ulykke når de er riktig sikret i baksetet med et barnesetesystem som oppfyller kravene til sikkerhetsstandardene i ditt land. Før du kjøper barnese, må du påse at det har et sertifiseringsmerke som tilfredsstillende gjeldende sikkerhetsstandarder i ditt land.

Barnesikringssystemet passe til barnets høyde og vekt. Kontroller denne informasjonen på etiketten på barnesetesystemet. Se avsnittet "Barnesetesystemer" i dette kapitlet.

### Større barn

Barn under 13 år og som er for store til beltepute, skal alltid sitte i baksetet og bruke de tilgjengelige 3-punktsbeltene. Et sikkerhetsbelte skal ligge over lårene og ligge tett inntil skuldrene og brystet for å holde barnet trygt fast. Kontroller jevnlig at beltet sitter som det skal. Et barns bevegelser kan sette beltet ut av posisjon. Ved en ulykke får barna best sikkerhet hvis de er sikret av et ordentlig barnesetesystem i baksetene.

Hvis store barn (over 13 år) må sitte i forsetet, skal barnet sikres med det tilgjengelige hofte-/skulderbeltet og setet skal plasseres så langt bak som mulig.

Hvis skulderbeltedelen berører barnets nakke eller ansikt noe, skal du prøve å plassere barnet nærmere midten av bilen. Hvis skulderbeltet fortsatt berører ansiktet eller nakken, må de settes tilbake i en passende beltepute i baksetet.



## ADVARSEL

- **Forsikre deg alltid om at større barn bruker sikkerhetsbeltene og at de blir justert riktig.**
- **La ALDRI skulderbeltet ligge inntil barnets hals eller ansikt.**
- **Ikke la mer enn ett barn bruke ett enkelt sikkerhetsbelte.**

### ***Bruk av sikkerhetsbelte og skadde personer***

Det skal brukes sikkerhetsbelte når det transporteres en skadet person. Kontakt en lege for spesifikke anbefalinger.

### **En person per sete**

To personer må aldri forsøke å bruke ett enkelt sikkerhetsbelte (heller ikke barn). Det kan gi økt skadeomfang ved en eventuell ulykke.

### **Ikke ligg ned**

Å sitte i tilbakelemt stilling når bilen er i bevegelse kan være farlig. Selv om du har sikkerhetsbelte på, blir beskyttelsen fra sikkerhetssystemet (sikkerhetsbelter/kollisjonsputer) kraftig redusert når seteryggen ligger bakover.

Sikkerhetsbeltene må ligge tett over hoftene og brystet for å virke som de skal.

Ved en ulykke kan du bli kastet mot sikkerhetsbelte og få nakkeskader og andre skader.

Jo mer seteryggen heller, jo større fare er det for at hoftene til passasjerer vil skli under hoftebeltet eller at passasjerens nakke kan treffe skulderbeltet.



### **ADVARSEL**

- **Kjør ALDRI med seteryggen liggende når bilen er i bevegelse.**
- **Kjøring med hellende seterygg øker faren for alvorlig eller stor personskaade ved en kollisjon eller bråstopp.**
- **Fører og passasjerer skal alltid sitte godt tilbake i setene sine, bruke sikkerhetsbelte og ha seteryggen oppreist.**

### **Ta vare på sikkerhetsbeltene**

Sikkerhetsbelter bør aldri demonteres eller modifiseres. I tillegg må sikkerhetsbeltene, spennen og rullen behandles forsiktig og ikke skades av setehengsler, dører eller annen dårlig behandling.

### **Periodisk kontroll**

Alle sikkerhetsbeltene skal inspiseres jevnlig for slitasje eller skader. Eventuelle skadede deler må skiftes ut så snart som mulig.

### **Hold beltene rene og tørre**

Sikkerhetsbeltene bør holdes rene og tørre. Hvis sikkerhetsbeltene blir skitne, kan de rengjøres med mildt såpevann og varmt vann. Blekemiddel, fargestoffer, sterke vaskemidler eller skuremidler bør ikke brukes, fordi de kan skade og svekke stoffet til sikkerhetsbeltene.

### **Skifte sikkerhetsbelter**

Hele sikkerhetsbelteenheten skal byttes ut dersom bilen har vært involvert i en ulykke. Dette bør gjøres selv om ingen skade er synlig. Vi anbefaler deg å kontakte en autorisert HYUNDAI-forhandler.

## BARNESETER

### Vår anbefaling: Barn i midtre posisjon



#### ADVARSEL

**Sikre alltid barn riktig i bilen. Barn i alle aldre er tryggere når de er sikret i baksetet. Sett aldri et bakovervendt barnesete i passasjeretset foran, med mindre kollisjonsputen på passasjersiden er deaktivert.**

Barn under 13 år skal alltid sitte i baksetet, og må alltid være ordentlig sikret med barnesetesystem, for å minimere faren for personskade ved en ulykke, bråstopp eller brå manøvrering.

Ifølge ulykkesstatistikkene er barn tryggere når de er i barnesete i baksetet enn i forsetet. Barn som er for store for barnesete må bruke sikkerhetsbeltene i bilen.

De fleste land har regler som krever at barn reiser i godkjent barnesikringsutstyr.

Lovene som regulerer alder eller høyde/vektrestriksjoner mht. hvilke sikkerhetsbelter som kan brukes i stedet for bilbarnestol varierer mellom landene, så være oppmerksom på de spesifikke kravene i landet der du befinner deg.

Barneseter må være riktig plassert og installert i bilsetet. Bruk alltid et kommersielt tilgjengelig barnesikringsutstyr som oppfyller kravene i sikkerhetsstandardene i ditt land.

#### **Barneseter**

Spedbarn og yngre barn skal sikres i et passende bakovervendt eller forovervendt bilsete, som først har blitt festet på riktig måte til setet i bilen. Les, og overhold advarslene og instruksjonene for monteringen og bruken som følger med barnesetesystemet.



#### ADVARSEL

- **Følg alltid produsentens instruksjoner ved montering og bruk av barnesetet.**
- **Fest alltid barnet riktig i barnesetet.**
- **Bruk aldri et spedbarnsete eller et barnesete som "hektes" over seteryggen, fordi det ikke kan gi tilstrekkelig sikring ved en ulykke.**
- **Etter en ulykke anbefaler vi at en autorisert HYUNDAI-forhandler kontrollerer barnesetesystemet, sikkerhetsbeltene, ISOFIX-festene og toppfestestroppene.**

## Velge et barnesetesystem (CRS)

Når du velger et barnesete for barnet ditt, skal du alltid:

- Sørg for at det har en etikett som bekrefter at det oppfyller sikkerhetsstandardene til ditt land.  
Barnesete kan bare monteres hvis det har godkjenning i henhold til kravene i ECE-R 44 eller ECE-R 129.
- Velg et barnesete basert på barnets høyde og vekt. Den nødvendige etiketten eller bruksanvisningen viser vanligvis denne informasjonen.
- Velg et barnesete som passer til seteposisjonen i bilen.
- Les og overhold advarslene og instruksjonene for monteringen og bruken som følger med barnesetesystemet.

### Typen av barnesete

Det finnes tre hovedtyper av barnesetesystemer: Bakovervendte seter, forovervendte seter og belteputer.

De er klassifisert i henhold til barnets alder, høyde og vekt.



### Bakovervendt barnesete

Et bakovervendt barnesete gir støtte med seteflaten vendt mot barnets rygg. Beltesystemet holder barnet på plass, og ved en ulykke virker det for å holde barnet i riktig stilling i barnesetesystemet og redusere belastningen for den utsatte halsen og ryggraden.

Alle barn under 1 år må alltid kjøre i et bakovervendt barnesetesystem. Det finnes ulike typer bakovervendte barneseter: barneseter kun for spedbarn kan kun brukes bakovervendt. Konvertible og 3-i-1-barnesetesystemer har vanligvis høyere høyde- og vektgrenser for bakovervendt stilling, slik at du kan la barnet sitte bakovervendt over lengre tid.

Behold barnesetesystemene i bakovervendt stilling så lenge barnet passer innenfor høyde- og vektgrensene som tillates av produsenten av barnesetesystemet.



### Forovervendt barnesete

Et forovervendt barnesetesystem gir støtte for barnets kropp med beltene. Behold barn i et forovervendt barnesetesystem med belter inntil de når den største høyden og vekten som tillates av produsenten av barnesetesystem.

Når barnet ditt vokser ut av det forovervendte barnesetesystemet, er det klart for en beltepute.

### Belteputer

En beltepute er et system for barnesikring som er laget for å bedre tilpasningen av bilens sikkerhetsbeltesystem. En beltepute legger sikkerhetsbeltet slik at det passer ordentlig rundt de sterkere delene av barnets kropp. La barna sitte på beltepute til de er store nok til å passe et vanlig sikkerhetsbelte.

For at et sikkerhetsbelte skal passe skikkelig, må hoftebeltet ligge komfortabelt over låret, ikke magen. Skulderbeltet skal ligge behagelig over skulderen og brystet og ikke over halsen eller ansiktet. Barn under 13 år skal alltid være riktig sikret for å minimere risikoen for skader ved en ulykke, plutselige stopp eller brå manøvre.

## Montere et barnesetesystem (CRS)



### ADVARSEL

**Før du installerer barnesetet må du alltid:**

**Lese og følge instruksjonene om fra produsenten av barnesetet.**

**Hvis du ikke følger alle advarsler og instruksjoner kan risikoen for alvorlig skade eller død øke dersom en ulykke inntreffer.**



### ADVARSEL

**Hvis bilens hodestøtte hindrer riktig installasjon av et system for barnesikring, skal hodestøtten til den respektive sitteposisjonen justeres eller fjernes helt.**

Når du har valgt riktig barnesete for barnet ditt og sjekket at barnesetet passer ordentlig til seteposisjonen, følger tre generelle trinn for en ordentlig installasjon:

- **Feste barnesetesystemet riktig til bilen.**  
Alle barnesetesystemer må festes til bilen med hoftebeltet eller hofte delen av et hofte-/skulderbelte eller med ISOFIX-toppfestestropp og/eller ISOFIX-forankring og/eller med benstøtte.
- **Kontroller at barnesetesystemet er godt festet.** Etter å ha installert barnesete i bilen skal du skyve og dra setet fremover og fra side til side for å kontrollere at det er godt festet til setet. Et barnesete sikret med bilbelte skal installeres så fast som mulig. Imidlertid kan noe sideveis bevegelse forventes.  
For stabil og sikker montering av et barnesete må bilsetet justeres (opp og ned, forover og bakover), slik at barnet kan sitte komfortabelt i barnesetet.
- **Feste barnet i barnesetesystem**  
Forsikre deg om at barnet blir festet riktig i barnesetesystem i henhold til instruksjonene fra produsenten av systemet.



### FORSIKTIG

**Et barnesetesystem i en lukket bil kan bli veldig varmt. For å unngå brannskader skal du kontrollere sitteflate og spenner før du setter barnet i barnesetet.**



### Egnethet for hver seteposisjon for beltebaserte og ISOFIX-barneseter i henhold til FN-forskriftene (for Europa)

(Informasjon til bilbrukere og produsenter av barneseter)

- Ja: Egner seg for montering av barnesete i den angitte kategorien
- Nei: Ikke egnet for tilpasning av den utpekte kategorien CRS
- "–": ikke aktuelt
- Tabellen er basert på en venstrestyrt bil. Med unntak av passasjeretset foran er tabellen gyldig for en høyrestyrt bil. For passasjeretset foran i en høyrestyrt bil kan du bruke informasjonen for seteposisjon nr. 3.

Kategorier av barneseter		Seteposisjoner					
		1,2	3		4	5	6
			Kollisjonspute PÅ	Kollisjonspute AV			
Beltebasert barnesete i "Universal"-kategorien	Alle vektgrupper	-	Nei	Ja <sup>1)</sup> F, R	Ja F, R	Ja F, R	Ja F, R
i-Size-barnesete	ISOFIX CRF: F2, F2X, R1, R2	-	Nei	Nei	Ja F, R	Nei	Ja F, R
Barnevognbag (ISOFIX sidevendt sikringsystem)	ISOFIX CRF: L1, L2	-	Nei	Nei	Nei	Nei	Nei
ISOFIX-barnesete for spedbarn* (*: ISOFIX baby CRS)	ISOFIX CRF: R1	-	Nei	Nei	Ja R	Nei	Ja R
ISOFIX-barnesete for småbarn - lite	ISOFIX CRF: F2, F2X, R2, R2X	-	Nei	Nei	Ja F, R	Nei	Ja F, R
ISOFIX-barnesete for småbarn – stort* (*: ikke belteputer)	ISOFIX CRF: F3, R3	-	Nei	Nei	Ja F, R	Nei	Ja F, R
Setepute - redusert bredde	ISO CRF : B2	-	Ja	Ja	Ja	Ja	Ja
Beltestol – full bredde	ISO CRF : B3	-	Ja	Ja	Ja	Ja	Ja

\* **F**: Framovervendt, **R**: Bakovervendt

Merk<sup>1)</sup>: For å montere Universal CRS må setehøyden på første seterad være i høyeste posisjon.

- \* Sett aldri et bakovervendt barnesete i passasjeretset foran, med mindre kollisjonsputen på passasjersiden er deaktivert.
- \* For delvis universelle eller bilspesifikke barneseter (ISOFIX eller barneseter med belte), se listen over biler i håndboken for barnesetet.
- \* Hvis bilens hodestøtte hindrer riktig installasjon av et system for barnesikring, skal hodestøtten til den respektive sitteposisjonen justeres eller fjernes helt.
- \* Ved montering av barnesete på andre seterad må setet flyttes til midtre posisjon.

Setenummer	Plassering i bilen	Seteposisjoner
1	Venstre foran	
2	Midtre foran	
3	Høyre foran	
4	Andre rad på venstre side	
5	Andre rad i midten	
6	Andre rad på høyre side	

ONE1031084L

\* Hvis bilens hodestøtte hindrer riktig installasjon av et system for barnesikring, skal hodestøtten til den respektive sitteposisjonen justeres eller fjernes helt.

\* Sett aldri et bakovervendt barnesete i passasjeretset foran, med mindre kollisjonsputen på passasjersiden er deaktivert.

### **Anbefalte barnesetesystemer (for Europa)**

Vektgruppe	Navn	Produsent	Festemåte	ECE-godkjenningsnummer
Gruppe 0+	BABY-SAFE 2 i-SIZE og BABY-SAFE i-SIZE BASE	Britax Römer	ISOFIX med støttebein, bakovervendt	R129/00 – E1 – 000008
Gruppe 1	Trifix2 i-Size	Britax Römer	ISOFIX og toppfeste	129R-010015
Gruppe 2	KidFix II R	Britax Römer	ISOFIX og bilbelte ved bruk av hoftebelteføring for CRS	R44/04 – E1 – 04301304
Gruppe 3	viaggio 2-3 shuttle	Peg Perego	ISOFIX og bilbelte	ECE R44/04 - E24 - 0000256

Informasjon om produsenten av barnesikringsutstyr

Britax Römer <http://www.britax.com>

Peg Perego: <http://www.pegperego.com/>

### Egnethet for hver seteposisjon for beltebaserte og ISOFIX-barneseter i henhold til FN-forskriftene (unntatt Europa)

(Informasjon til bilbrukere og produsenter av barneseter)

- Ja: Egner seg for montering av barnesete i den angitte kategorien
- Nei: Ikke egnet for tilpasning av den utpekte kategorien CRS
- "–": ikke aktuelt
- Tabellen er basert på en venstrestyrt bil. Med unntak av passasjerseater foran er tabellen gyldig for en høyrestyrt bil. For passasjerseater foran i en høyrestyrt bil kan du bruke informasjonen for seteposisjon nr. 3.

Kategorier av barneseter		Seteposisjoner					
		1,2	3		4	5	6
			Kollisjonspute PÅ	Kollisjonspute AV			
Beltebasert barnesete i "Universal"-kategorien	Alle vektgrupper	-	Nei	Ja <sup>1)</sup> F, R	Ja F, R	Ja F, R	Ja F, R
i-Size-barnesete	ISOFIX CRF: F2, F2X, R1, R2	-	Nei	Nei	Nei	Nei	Nei
Barnevognbag (ISOFIX sidevendt sikringsystem)	ISOFIX CRF: L1, L2	-	Nei	Nei	Nei	Nei	Nei
ISOFIX-barnesete for spedbarn* (*: ISOFIX baby CRS)	ISOFIX CRF: R1	-	Nei	Nei	Ja R	Nei	Ja R
ISOFIX-barnesete for småbarn - lite	ISOFIX CRF: F2, F2X, R2, R2X	-	Nei	Nei	Ja F, R	Nei	Ja F, R
ISOFIX-barnesete for småbarn – stort* (*: ikke belteputer)	ISOFIX CRF: F3, R3	-	Nei	Nei	Ja F, R	Nei	Ja F, R
Setepute - redusert bredde	ISO CRF : B2	-	Ja	Ja	Ja	Nei	Ja
Beltestol – full bredde	ISO CRF : B3	-	Ja	Ja	Ja	Nei	Ja

\* **F**: Framovervendt, **R**: Bakovervendt

Merk<sup>1)</sup>: For å montere Universal CRS må setehøyden på første seterad være i høyeste posisjon.

- \* Sett aldri et bakovervendt barnesete i passasjerseater foran, med mindre kollisjonsputen på passasjersiden er deaktivert.
- \* For delvis universelle eller bilspesifikke barneseter (ISOFIX eller barneseter med belte), se listen over biler i håndboken for barnesetet.
- \* Hvis bilens hodestøtte hindrer riktig installasjon av et system for barnesikring, skal hodestøtten til den respektive sitteposisjonen justeres eller fjernes helt.
- \* Ved montering av barnesete på andre seterad må setet flyttes til midtre posisjon.

Setenummer	Plassering i bilen	Seteposisjoner
1	Venstre foran	
2	Midtre foran	
3	Høyre foran	
4	Andre rad på venstre side	
5	Andre rad i midten	
6	Andre rad på høyre side	

ONE1031084L

- \* Hvis bilens hodestøtte hindrer riktig installasjon av et system for barnesikring, skal hodestøtten til den respektive sitteposisjonen justeres eller fjernes helt.
- \* Sett aldri et bakovervendt barnesete i passasjeret foran, med mindre kollisjonsputen på passasjersiden er deaktivert.

### **ISOFIX-festepunkt og øvre festepunkt (ISOFIX-festesystem) for barn**

ISOFIX-systemet holder et barnesete ved kjøring og i en ulykke. Dette systemet er utviklet for å gjøre monteringen av barnesetet enklere og redusere muligheten for feilmontering av barnesetet. ISOFIX-systemet bruker festepunkter i bilen og fester på barnesetet. ISOFIX-systemet fjerner behovet for å bruke bilbelte for å feste barnesetet til baksetene.

ISOFIX-festepunkter er metallstenger bygget inn i bilen. Det er to lave festepunkter for hver ISOFIX setestilling som passer for et barnesete med lave fester.

Hvis du vil bruke ISOFIX-systemet i bilen din, må du ha et barnesete med ISOFIX-fester.

Barneseteproduzenten gir deg instruksjoner om hvordan du bruker barnesetet med festene for Isofix-festepunktene.



ONE1031041

ISOFIX-ankere er montert for venstre og høyre ytre seteposisjoner bak. Plasseringene er vist på tegningen.

### **⚠ ADVARSEL**

**Ikke prøv å installere et barnesetesystem ved hjelp av ISOFIX-forankringer i den midtre bakseteposisjonen. Det er ingen Isofix-festepunkter for dette setet. Hvis du bruker de ytterste festepunktene til montering av barnesetet på det midtre baksetet, kan det skade festepunktene.**

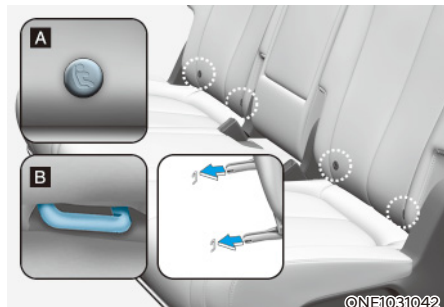

[A] : Stillingsindikator for ISOFIX-forankring

(Type A- , Type B- ),

[B]: ISOFIX-forankring

ISOFIX-festepunkter er plassert mellom seteryggen og seteputen på venstre og høyre sete i baksetet, vist med symboler.

### **Feste av et barnesete med ISOFIX-system**

Når du skal montere et i-Size eller ISOFIX-kompatibelt barnesetesystem på en av de bakre ytre seteposisjonene:

1. Flytt sikkerhetsbeltets spenne bort fra ISOFIX-forankringspunktene.
2. Flytt eventuelle andre gjenstander unna festene hvis de kan hindre en sikker forbindelse mellom barnesetet og ISOFIX-festene.

3. Plasser barnesetesystemet på bilens sete, fest deretter setet til ISOFIX-forankringspunktene i henhold instruksjonene fra produsenten av barnesetesystemet.
4. Følg instruksjonene fra barnesetesystemets produsent for riktig montering og tilkobling til ISOFIX-festene på barnesetesystemet til ISOFIX-forankringspunktene.



### ADVARSEL

Ta følgende forholdsregler når du bruker ISOFIX-systemet:

- Les, og følg monteringsinstruksjonene som følger med barnesetesystemet ditt.
- For å hindre at barnet når fram til og tar tak i et bilbelte som ikke er trukket inn, spennes alle ubrukte bakre sikkerhetsbelter fast, og trekk bilbeltene bak barnet. Barn kan bli kvalt hvis et skulderbeltet blir viklet rundt halsen og sikkerhetsbeltet strammes.
- Fest ALDRI mer enn ett barnesete til et enkelt festepunkt. Dette kan føre til at forankringen eller festet løsner eller går i stykker.
- La alltid ISOFIX-systemet inspiseres av forhandleren etter en ulykke. En ulykke kan skade ISOFIX-systemet, og det kan skje at barnesetesystemet ikke lenger gir ordentlig sikkerhet.

### Montering av et barnesete med øvre festepunkter

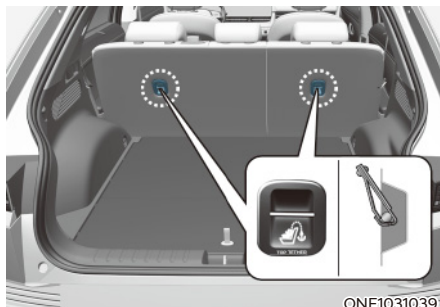

ONE1031039

Toppforankringene for barnesetesystem er plassert bak på seteryggene.



ONE1031040

1. Legg barnesetets toppfestestropp over seteryggen. Følg instruksjonene til barneseteprodusenten ved plassering av toppfestestroppen.
2. Koble toppfestestroppen til toppfesteforankringen, stram deretter toppfestestroppen i henhold til instruksjonene fra barneseteprodusenten for å feste barnesetesystemet ordentlig til setet.



## ADVARSEL

Ta følgende forholdsregler når du monterer toppfestet:

- Les, og følg monteringsinstruksjonene som følger med barnesetesystemet ditt.
- Fest ALDRI mer enn ett barnesete til et enkelt ISOFIX-toppfestepunkt. Det kan føre til at festepunktet eller festet løsner eller ryker.
- Ikke feste toppfestet til noe annet enn riktig toppfestepunkt. Det kan være det ikke fungerer skikkelig hvis det er festet til noe annet.
- Festepunkter til barnesikringsutstyr er kun laget for å tåle belastning som oppstår når barnesetene er montert på riktig måte.

Festepunktene skal aldri brukes til sikkerhetsbelter eller sikringsutstyr for voksne passasjerer, eller til å feste gjenstander eller utstyr til bilen.

## Feste av barnesete med hoftebelte/ skulderbelte

Hvis det ikke brukes ISOFIX-system, må alle barnesetesystemene festes til et baksete med hoftedelen av et hofte-/skulderbelte.

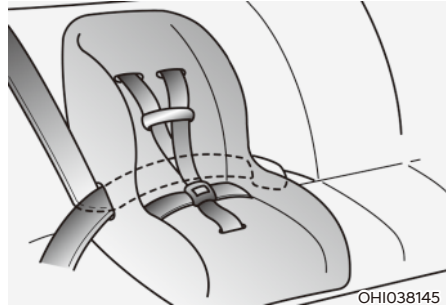

For å installere et barnesete på setet, må du gjøre følgende:

Slik monterer du barnesetesystemet på baksetene:

1. Plasser barnesetet i baksetet og før 3-punktsbeltet rundt eller gjennom barnesetesystemet. Følg produsentens instruksjoner. Pass på at bilbeltet ikke er vridd.

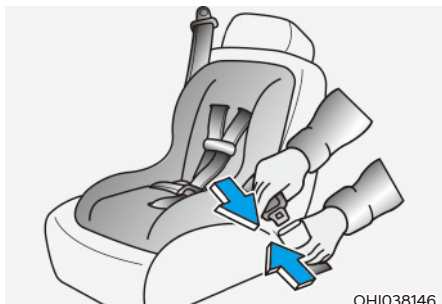

OH1038146

2. Fest hofte-/skulderbeltelåsen i spennen. Hør etter den distinkte klikkelyden.

### **i** Informasjon

Plasser utløserknappen slik at den er lett å rekke ved et nødtilfelle.



OH1038183L

3. Fjern så mye slakk som mulig ved å skyve nedover på barnesetesystemet mens du mater skulderbeltet inn i strammerullen.
4. Dytt og dra i barnesetet for å sjekke at bilbeltet holder det godt på plass.

Hvis produsenten av barnesetesystemet anbefaler at du bruker toppfestestropp sammen med hofte-/skulderbeltet, se side 3-48.

For å fjerne barnesetet trykker du på utløserknappen på spennen og drar 3-punkts sikkerhetsbeltet ut av barnesetet og lar beltet trekkes helt inn.

### **!** ADVARSEL

Hvis det er montert barnesete i midtsetet på den andre raden, må du flytte den andre seteraden så langt bak som mulig for å minimere kontakten med den midtre kollisjonsputen foran (hvis den er utstyrt med midtre kollisjonspute foran).



## KOLLISJONSPUTE - TILLEGGSSIKKERHETSSYSTEM

■ Venstre styrt bil

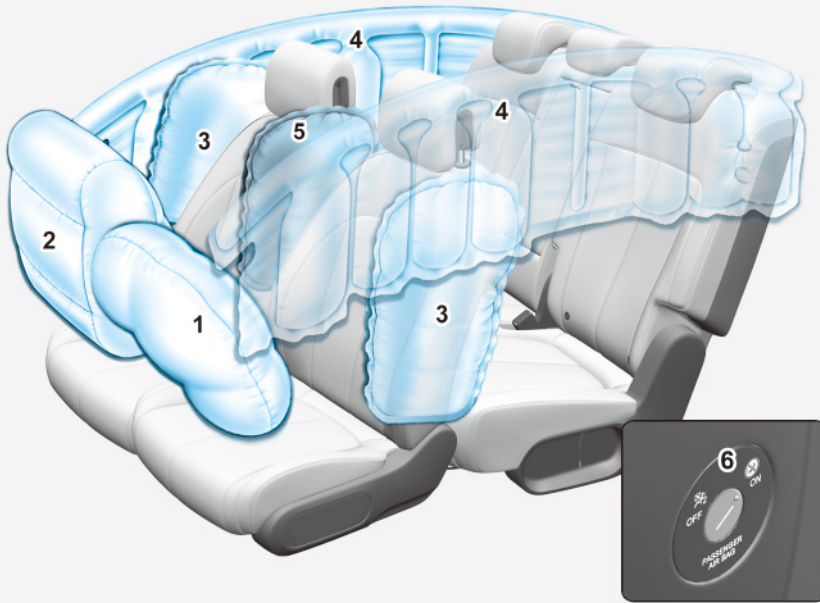

De faktiske kollisjonsputene i bilen kan avvike fra illustrasjonen.

ONE1031043L

1. Frontkollisjonspute for fører
2. Kollisjonspute på passasjersiden
3. Sidekollisjonspute
4. Gardinkollisjonspute
5. Midtre kollisjonspute foran
6. PÅ-/AV-bryter for kollisjonspute ved passasjersele foran

■ Høyrestyrt bil

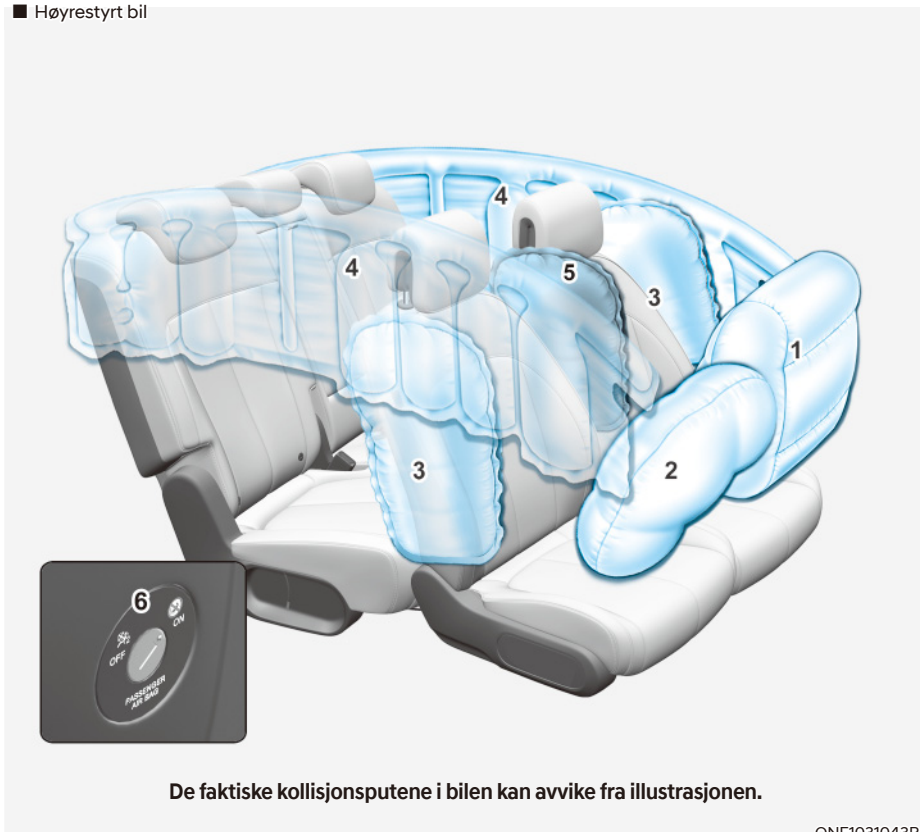

- |                                     |  |
|-------------------------------------|--|
| 1. Kollisjonspute på passasjersiden | 4. Gardinkollisjonspute                                      |
| 2. Frontkollisjonspute for fører    | 5. Midtre kollisjonspute foran                               |
| 3. Sidekollisjonspute               | 6. PÅ-/AV-bryter for kollisjonspute ved passasjer sete foran |

Bilene som er utstyrt med et kollisjonsputesystem på førersiden og passasjersiden foran.

De fremre kollisjonsputene er utformet for å supplere trepunktsbeltene. For at disse kollisjonsputene skal gi beskyttelse, må sikkerhetsbeltene alltid brukes under kjøring.

Du kan bli alvorlig skadet eller drept i en ulykke hvis du ikke har på deg sikkerhetsbelte. Kollisjonsputer er laget for å supplere sikkerhetsbeltene, ikke erstatte dem. Kollisjonsputer er heller ikke designet for å utløses i alle kollisjoner. I noen ulykker er sikkerhetsbeltene den eneste sikkerheten som beskytter deg.



### **ADVARSEL**

#### **SIKKERHETSREGLER FOR KOLLISJONSPUTER**

**Bruk ALLTID sikkerhetsbelter i barnesetesystem – på hver tur, til en hver tid, for alle! Selv med kollisjonsputer kan du få alvorlig personskade eller bli drept i en kollisjon hvis du ikke bruker sikkerhetsbelte når kollisjonsputene blir utløst.**

**Du må ALDRI plassere et barnesetesystem eller en beltepute i passasjeret foran, hvis ikke kollisjonsputen er deaktivert.**

**En kollisjonspute som utløses kan med stor kraft bli slått mot barnet og forårsake alvorlig personskade eller død.**

**Spenn alltid fast barn under 13 år i baksetet. Det er det tryggeste stedet for barn i alle aldre å kjøre. Hvis et barn på 13 år eller eldre må sitte i forsetet, må han eller hun være ordentlig festet med sikkerhetsbelte, og setet skal flyttes så langt bak som mulig.**

**Alle passasjerer skal sitte oppreist med seteryggen i oppreist stilling, midt på seteputen med sikkerhetsbeltet på, bena komfortabelt strekt ut og føttene på gulvet, inntil bilen er parkert og bilen er slått av. Hvis en passasjer kommer ut av stilling i en ulykke, kan den raskt utløse kollisjonsputen treffe passasjerer med stor kraft og forårsake alvorlig personskade eller død.**

**Du og passasjerene må ikke sitte eller lene deg/dere unødvendig nær kollisjonsputen eller lene mot døren eller midtkonsollen.**

**Flytt setet så langt bak som mulig fra kollisjonsputene foran, men du må fortsatt ha kontroll over bilen.**

## Plassering av kollisjonsputene

### Kollisjonspute for fører og passasjer foran



■ Frontkollisjonspute for fører

©NE1031045



■ Kollisjonspute på passasjersiden

©NE1031046

Bilen din er utstyrt med kollisjonsputer og hofter-/skulderbelter både på fører- og passasjersiden.

Tilleggssystemet består av kollisjonsputer som er montert i midten av rattet og i frontpanelet over hanskerommet på passasjersiden.

Kollisjonsputene er merket med AIR BAG preget på dekslene.

Hensikten med kollisjonsputene er å gi føreren og passasjeren foran beskyttelse i tillegg til den som oppnås bare med sikkerhetsbeltene ved en tilstrekkelig kraftig frontkollisjon.



### ADVARSEL

Hvis du skal redusere faren for alvorlig personskade eller død på grunn av utløst frontkollisjonspute, ta følgende forholdsregler:

- Sikkerhetsbeltene må brukes til enhver tid for å hjelpe til å holde passasjerene på riktig plass.
- Flytt setet så langt bak som mulig fra kollisjonsputene foran, men du må fortsatt ha kontroll over bilen.
- Len deg aldri mot døren eller midtkonsollen.
- Ikke la frontpassasjeren legge føtter eller bein på dashbordet.
- Ingen gjenstander (for eksempel kollisjonsputedeksel, mobiltelefonholder, koppholder, parfyme eller klistremarker) skal plasseres over eller i nærheten av kollisjonsputemodulen på rattet, instrumentpanelet, frontruteglasset og frontpassasjerens panel over hanskerommet. Slike gjenstander kan forårsake skade hvis bilen kommer ut for et sammenstøt som er alvorlig nok til at kollisjonsputene utløses.
- Ikke fest gjenstander på frontruten og innsiden av speilet.



### ON/OFF (på/av)-bryter for passasjerkollisjonspute foran (utstyringshengig)

Formålet med bryteren er å deaktivere kollisjonsputen på passasjersiden for å kunne transportere passasjerer som har økt risiko for skader relatert til kollisjonspute på grunn av alder, størrelse eller medisinsk tilstand.



Aktivere kollisjonsputen på passasjersiden:

Sett nøkkelen eller en lignende stiv enhet inn i PÅ/AV-bryteren til kollisjonsputen for passasjeretset foran og skru den til AV-stilling. Kollisjonspute PÅ-indikatoren (Ⓜ) for passasjeretset foran lyser.

### **i** Informasjon

PÅ/AV-indikatoren for kollisjonsputen på passasjersiden tennes generelt i ca. 4 sekunder etter at start/stopp-knappen er satt til ON-posisjon. Hvis start/stopp-knappen settes til ON innen 3 minutter etter at bilen er slått av, tennes imidlertid ikke indikatoren.



Deaktivere kollisjonsputen på passasjersiden:

Sett nøkkelen eller en lignende stiv gjenstand inn i PÅ/AV-bryteren for kollisjonsputen for passasjeretset foran og skru den til AV-stilling. AV-indikatoren (Ⓜ) for kollisjonsputen for passasjeretset foran vil lyse inntil passasjerens kollisjonspute foran blir reaktivert.

## ADVARSEL

Ikke la en voksen passasjer sitte på passasjeretset når kollisjonspute AV-indikatoren for passasjeretset foran lyser. Under en kollisjon vil kollisjonsputen for passasjeretset foran ikke blåses opp hvis indikatoren lyser. Slå på kollisjonsputen for passasjeretset foran eller flytt passasjerer til baksetet.

## ADVARSEL

Hvis det blir feilfunksjon på AV/PÅ-bryteren for kollisjonsputen på passasjersiden, kan følgende forhold oppstå:

- Varsellyset for kollisjonspute (🚗) på instrumentpanelet lyser.
- AV-indikatoren (🚗) for kollisjonsputen for passasjeretset foran lyser ikke, og PÅ-indikatoren (🚗) går på og av igjen. Kollisjonsputen for passasjeretset foran blåses opp i en frontkollisjon, selv om PÅ/AV-bryteren for kollisjonsputen for passasjeretset foran er satt til AV-stilling.
- Vi anbefaler at en autorisert HYUNDAI-forhandler kontrollerer PÅ/AV-bryteren for passasjerens kollisjonspute og kollisjonsputesystemet så snart som mulig.

## Sidekollisjonsputer og midtre kollisjonspute foran (utstyrsavhengig)



Bilen din er utstyrt med en sidekollisjonspute på hvert forsete. Formålet med kollisjonsputen er å gi bilen utvidet beskyttelse i forholdet til som gis av sikkerhetsbeltet alene.

Sidekollisjonsputene er konstruert for å utløses ved visse sidekollisjoner, avhengig av støtstyrken.

Kollisjonsputene på siden eller framme kan bli utløst hvis det har blitt oppdaget velting av bilen eller en mulig velting. Dette gjelder for biler der denne sensoren har blitt montert.

Sidekollisjonsputene og midtre kollisjonspute foran er ikke konstruert for å utløses i alle sidekollisjoner eller veltesituasjoner.



### ADVARSEL

Hvis du skal redusere faren for alvorlig personskade eller død på grunn av en utløst sidekollisjonspute, ta følgende forholdsregler:

- Sikkerhetsbeltene må brukes til enhver tid for å hjelpe til å holde passasjerene på riktig plass.
  - La ikke passasjerene lene hodet eller kroppen mot dørene, legge armene på dørene, strekke armene ut av vinduet, eller plassere gjenstander mellom dørene setene.
  - Hold rattet i stillingene kl. 9 og kl. 3 for å minimere faren for skader på hendene og armene.
  - Ikke bruk ekstra setetrekk. Dette kan redusere eller forhindre systemets effektivitet.
  - Ikke heng opp andre gjenstander enn klær. I en ulykke kan den skade bilen eller passasjerene.
- Plasser ikke gjenstander over kollisjonsputen eller mellom kollisjonsputen og deg selv. Du må heller ikke feste gjenstander i området der kollisjonsputen blåses opp, slik som dør, glass i sidedøren, fremre og bakre stolpe.
  - Ikke plasser gjenstander mellom døren og setet. De kan bli til farlige prosjektiler hvis sidekollisjonsputen blåses opp.
  - Ikke installer tilbehør på siden eller nær sidekollisjonsputene.
  - Ikke påfør støt på dørene når start/stopp-knappen er satt til ON- eller START-posisjon. Dette kan føre til at sidekollisjonsputene utløses.
  - Hvis setet eller setetrekket er skadet, anbefaler vi at systemet repareres hos en autorisert HYUNDAI-forhandler.

## Vinduskollisjonsputer



ONE1031055K

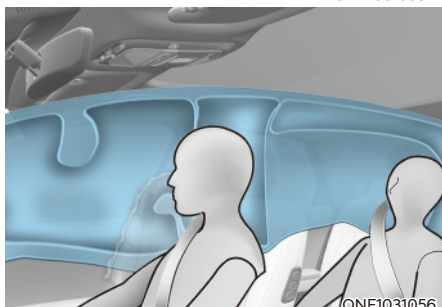

ONE1031056K

Sidekollisjonsgardiner er plassert langs begge sider av takskinnene, over for- og bakdørene.

De er designet for å beskytte hodet til passasjerer foran og passasjerer som sitter på sidene bak ved visse sidekollisjoner.

Vinduskollisjonsputene er konstruert for å utløses ved visse sidekollisjoner, avhengig av støtstyrken.

Kollisjonsputene på siden eller framme kan bli utløst hvis det har blitt oppdaget velting av bilen eller en mulig velting. Dette gjelder for biler der denne sensoren har blitt montert.

Vinduskollisjonsputene er ikke konstruert for å utløses i alle situasjoner med sidekollisjon eller velting.



### ADVARSEL

Hvis du skal redusere faren for alvorlig personskade eller død på grunn av en utløst vinduskollisjonspute, ta følgende forholdsregler:

- Alle passasjerer må til enhver tid bruke sikkerhetsbeltene for å hjelpe til å holde passasjerene på riktig plass.
- Fest barnesetesystemet godt og så langt fra døren som mulig.
- Ikke plasser gjenstander over kollisjonsputen. Ikke fest noen gjenstander rundt det området som kollisjonsputen blåser opp, for eksempel døren, sidedørglasset, for- og bakstolpe, takskinner.
- Ikke heng opp andre gjenstander, unntatt klær, spesielt harde eller knusbare gjenstander.  
I en ulykke kan det skade bilen eller passasjerene.
- La ikke passasjerene lene hodet eller kroppen mot dørene, legge armene på dørene, strekke armene ut av vinduet, eller plassere gjenstander mellom dørene setene.
- Du må ikke åpne eller reparere sidekollisjonsputene.



### Slik virker kollisjonsputesystemet

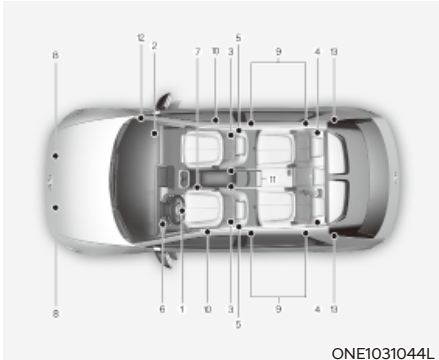

ONE1031044L

SRS består av følgende komponenter:

- (1) Kollisjonsputemodul på førerside
  - (2) Frontkollisjonsputemodul for passasjer
  - (3) Moduler for sidekollisjonsputer
  - (4) Moduler for vinduskollisjonsputer
  - (5) Fremre belteforstrammer
  - (6) Varsellampe for kollisjonspute
  - (7) SRS-kontrollmodul (SRSCM) / veltesensor
  - (8) Frontkollisjonssensorer
  - (9) Sidekollisjonssensorer (akselerasjon)
  - (10) Sidekollisjonssensorer (trykk)
  - (11) Førerens og forsetepassasjers sensorer for sikkerhetsbeltespenne
  - (12) På/av-bryter for passasjerkollisjonspute foran (utstyrsavhengig)
  - (13) Bakre belteforstrammer
- \* På/av-lampen for forsetepassasjerens kollisjonspute plassert i takkonsollen.

SRSCM (ekstra styreenhet for sikkerhetsbelter) overvåker kontinuerlig alle barnesetekomponentene mens start/stopp-knappen står i ON-stilling, for å konstatere om en kollisjon er alvorlig nok til at det trengs utløsning av kollisjonsputen eller beltestrammeren for sikkerhetsbeltene.



#### SRS-varsellampe (tilleggssikkerhetssystem)

Kollisjonsputevarsellampen SRS (Supplementary Restraint System) på instrumentpanelet viser symbolet for kollisjonspute i illustrasjonen. Systemet kontrollerer kollisjonsputenes elektriske system mhp. funksjonsfeil. Lampen indikerer at det er et potensielt problem med kollisjonsputesystemet, som kan inkludere side- og/eller vinduskollisjonsputer som brukes til veltebeskyttelse.



#### ADVARSEL

**Hvis det er feilfunksjoner i SRS, kan det hende at ikke kollisjonsputen utløses riktig ved en ulykke, og dette øker faren for alvorlig personskade eller død.**

**Hvis noen av de følgende forhold oppstår, er det feilfunksjon i SRS:**

- Lyset tennes ikke i ca. tre til seks sekunder når start/stopp-knappen settes til ON.
- Lampen forsetter å lyse etter at den har lyst i ca. tre til seks sekunder.
- Varsellampen lyser opp mens du kjører bilen.
- Varsellampen blinker når bilen er på.

**Vi anbefaler at en autorisert HYUNDAI-forhandler kontrollerer SRS så snart som mulig hvis noen av disse forholdene oppstår.**

Ved en moderat til alvorlig frontkollisjon vil sensorene registrere bilens raske deselerasjon. Hvis graden av deselerasjon er høy nok, vil styreenheten utløse frontkollisjonsputene samtidig og med den nødvendige styrke.

De fremre kollisjonsputene bidrar til å beskytte føreren og passasjerene ved å reagere på fronsammenstøt, der sikkerhetsbelter alene ikke kan gi tilstrekkelig sikring. Når det er nødvendig, gir sidekollisjonsputene beskyttelse ved et sidesammenstøt eller velt ved å støtte sideregionen av kroppen.

- Kollisjonsputene blir aktivert (kan blåses opp ved behov) kun når start/stopp-knappen står i ON eller START, og de kan aktiveres innen omtrent 3 minutter etter at bilen slås av.
- Kollisjonsputene utløses ved visse front- eller sidekollisjoner for å beskytte passasjerene fra alvorlig fysisk skade.
- Generelt er kollisjonsputer designet for å blåses opp basert på alvorlighetsgraden av en kollisjon, dens retning osv. Disse to faktorene bestemmer om sensorene produserer et elektronisk utløsnings-/ oppblåsingssignal.
- De forreste kollisjonsputene blåses helt opp og tømmes på et øyeblikk. Det er nesten umulig for deg å se kollisjonsputer blåses opp i løpet av en ulykke. Det er mye mer sannsynlig at du bare vil se de tømte kollisjonsputene som henger ut av oppbevaringsrommet etter kollisjonen.

- I tillegg til å utløses ved alvorlige sidekollisjoner, vil biler utstyrt med veltesensor, side- og/eller gardinkollisjonsputer og midtre kollisjonspute foran utløses hvis sensorsystemet registrerer en velt.

Når det registreres en velt, vil gardinkollisjonsputene være utløst lengre for å hjelpe til å gi beskyttelse fra utstøting, spesielt når det brukes sammen med sikkerhetsbelter. (hvis utstyrt med en veltesensor)

- For å bidra til økt beskyttelse, må kollisjonsputene blåses raskt opp. Hastigheten til kollisjonspute inflasjon er en konsekvens av ekstremt kort tid for å oppblåse kollisjonsputegen mellom beboeren og bilkonstruksjonene før beboeren påvirker disse strukturene. Denne inflasjonshastigheten reduserer risikoen for alvorlige eller livstruende skader og er dermed en nødvendig del av kollisjonsputedesign.
- Likevel kan den raske utløsningen av kollisjonsputen forårsake skader som kan omfatte skrubbsår i ansiktet, blåmerker og brukne ben, på grunn av utløsningshastigheten også gjør at kollisjonsputen utvider seg med stor styrke.
- Det finnes også omstendigheter hvor kontakt med kollisjonsputen kan forårsake alvorlig personskade, spesielt hvis passasjerene sitter for nær kollisjonsputen.

Du kan treffe tiltak for å redusere risikoen for å bli skadet av en oppblåst kollisjonspute. Den største risikoen er å sitte for nær kollisjonsputen. En kollisjonspute trenger plass til å blåses opp. Det anbefales at føreren sitter så langt som mulig mellom midten av rattet og brystet samtidig som kontrollen over bilen fortsatt opprettholdes.

### ■ Kollisjonsputer for fører foran (1)

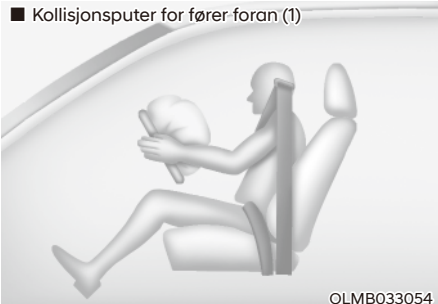

OLMB033054

Når SRSCM konstaterer en tilstrekkelig kraftig kollisjon mot fronten av bilen, vil den automatisk utløse kollisjonsputene foran.

### ■ Kollisjonsputer for fører foran (2)

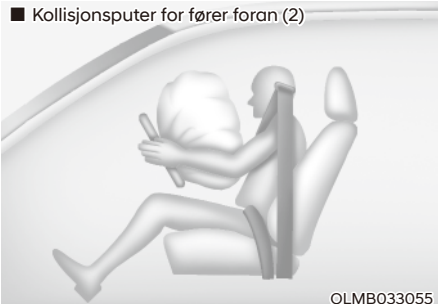

OLMB033055

Når kollisjonsputene aktiveres, vil sømmene i dekslene løsne på grunn av trykket som oppstår når kollisjonsputene utløses.

Når dekslene åpner seg videre, kan kollisjonsputene blåses helt opp.

En helt utløst kollisjonspute i kombinasjon med sikkerhetsbelte som er brukt riktig, moderer førerens eller frontpassasjerens bevegelse forover, og reduserer faren for hode- og brystskade.

### ■ Kollisjonsputer for fører foran (3)

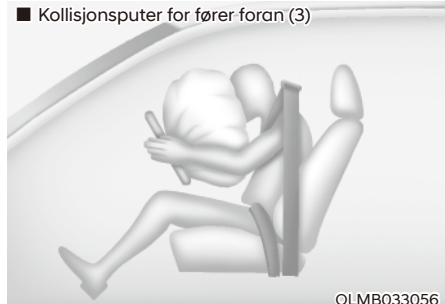

OLMB033056

### ■ Kollisjonspute på passasjerensiden

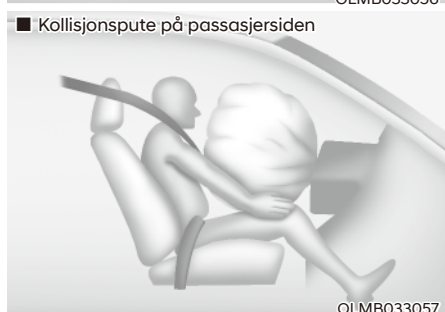

OLMB033057

Etter at kollisjonsputen er helt utløst, begynner den umiddelbart å reduseres, noe som gjør at føreren kan se forover og kan styre eller bruke andre kontrollenheter.

## **ADVARSEL**

**Hvis du skal unngå at gjenstander blir farlige prosjektiler når passasjerens kollisjonsputene utløses:**

- Ikke monter eller plasser noen gjenstander (drikkeholder, CD-holder, klistremerker, osv.) på panelet over hanskerommet der kollisjonsputen for passasjer er plassert.
- Ikke sett inn en beholder med flytende luftrenser i nærheten av instrumentpanelet eller på instrumentpanelflaten.

## Dette kan du forvente etter at en kollisjonsputene er utløst

Etter at en front- eller sidekollisjonspute blåses opp, vil den veldig raskt tømme. Oppblåsningen av kollisjonsputen forhindrer ikke føreren i å se ut av frontruten eller være i stand til å styre. Vinduskollisjonsputer kan forbli delvis oppblåst i en stund etter at de har blitt brukt.



### ADVARSEL

Etter at en kollisjonsputene er utløst, ta disse forholdsreglene:

- **Åpne vinduene og dørene så snart som mulig etter kollisjonen for å unngå for lang eksponering for røyk og pulver som frigjøres når kollisjonsputen utløses.**
- **Ikke rør kollisjonsputens interne komponenter i oppbevaringsområdet umiddelbart etter at en kollisjonspute er utløst. Delene som kommer i kontakt med en utløst kollisjonspute kan være veldig varme.**
- **Vask alltid utsatte hudområder nøye med kaldt vann og mild såpe.**
- **Vi anbefaler at en autorisert HYUNDAI-forhandler erstatter kollisjonsputen straks etter bruk. Kollisjonsputer er konstruert for kun å brukes en gang.**

## Støy og røyk fra utløsningen av kollisjonsputen

Når kollisjonsputene utløses, avgir de høy lyd og kan produsere røyk og pulver i luften inne i bilen. Dette er normalt og er et resultat av antenningen av kollisjonsputen utløsermekanisme. Etter at kollisjonsputen blåses opp, kan du føle betydelig ubehag ved å puste på grunn av kontakten med både sikkerhetsbelte og kollisjonspute i brystet, samt etter innånding røyk og pulver. Pulveret kan forverre astma for noen mennesker. Hvis du opplever åndedrettsproblemer etter en kollisjonspute-utløsning, kontakt lege omgående.

Selv om røyk og pulver ikke er giftige, kan de forårsake irritasjon i huden, øynene, nesen, halsen osv. Vask og skylle i så fall straks med kaldt vann og kontakt lege hvis symptomene vedvarer.

**Det må ikke monteres barnsetesystem i passasjerstet foran.**



Du må aldri plassere et barnsetesystem i passasjerstet foran, hvis ikke kollisjonsputen er deaktivert.

### **ADVARSEL**

Bruk **ALDRI** en bakovervendt barnefastholding på et sete som er beskyttet av en **AKTIV** kollisjonspute foran den, **DØD** eller alvorlig skade på **BARNEN** kan forekomme.

### Hvorfor blir ikke kollisjonsputen utløst i en kollisjon? (Utløsningseller ikke utløsningsforhold av kollisjonsputen)

Det er visse typer ulykker der kollisjonsputen ikke forventes å gi ytterligere beskyttelse. Det omfatter påkjørselbakfra, andre eller tredje kollisjoner i flere sammenhengende hendelser samt sammenstøt i lav hastighet. Skade på bilen indikerer absorpsjon av energi fra kollisjonsputen, og er ikke en indikator for om en kollisjonspute burde ha vært utløst.

### **Kollisjonsputesensorer**

#### **ADVARSEL**

Slik kan du redusere faren for at en kollisjonspute skal utløses uventet og forårsake alvorlig personskade eller død:

- La det ikke komme støt fra gjenstander på de stedene hvor kollisjonsputesensorene er montert.
- Ikke utfør vedlikehold på eller rundt kollisjonsputesensorene. Hvis plasseringen eller vinkelen på sensoren endres, kan kollisjonsputene utløses selv om de ikke skulle det, eller de kan ikke utløses når de skal.
- Montering av kufangere med deler som ikke er originale Hyundai-deler, eller deler som ikke har tilsvarende kvalitet, kan ha en negativ innvirkning på funksjonen til kollisjonsputene.

For å sikre korrekt funksjon for kollisjonsputesystemet anbefaler vi at støtfangeren skiftes ut med originale Hyundai-deler eller tilsvarende reservedeler som er spesifisert for bilen din.

- Sett start/stopp-knappen til OFF- eller ACC-posisjon, og vent i 3 minutter når bilen taues for å unngå utilsiktet utløsning av kollisjonsputen.
- Vi anbefaler at du får reparert alle kollisjonsputene hos en autorisert HYUNDAI-forhandler.



1. SRS-styreenhet/veltesensor
2. Frontkollisjonssensor
3. Sidekollisjonssensorer (trykk)

4. Sidekollisjonssensorer (akselerasjon)
5. Sidekollisjonssensorer (akselerasjon)

### Forhold da kollisjonsputen utløses

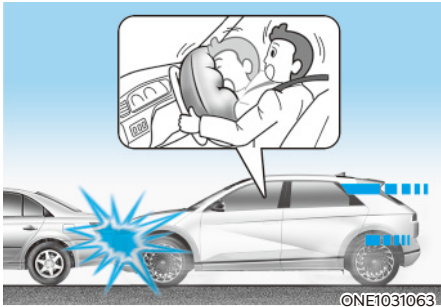

#### Kollisjonsputer foran

Kollisjonsputene foran er designet for å utløses ved en frontkollisjon, avhengig av kraften på støtet ved frontkollisjonen.



#### Side- og vinduskollisjonsputer og midtre kollisjonspute foran

Side- og vinduskollisjonsputene er designet for å utløses når det konstateres støt på sidekollisjonssensorene, avhengig av kraften på støtet fra en sidekollisjon.

Selv om førerens og passasjerens kollisjonsputer er laget for å utløses i frontkollisjoner, kan de også utløses i andre typer kollisjoner dersom frontltsammenstøtsensorene oppdager et tilstrekkelig støt. Side- og vinduskollisjonsputen er utviklet for å utløses i sidekollisjonskollisjoner, men de kan utløses i andre kollisjoner dersom sidestøtsensorene oppdager et tilstrekkelig støt.

Side- og gardinkollisjonsputene er også konstruert for å utløses når det konstateres velt av veltesensoren (hvis bilen er utstyrt med veltesensor).

Hvis bilens chassis er påvirket av støt eller gjenstander på dårlige veier, kan kollisjonsputene utløses. Kjør forsiktig på dårlige veier eller på overflater som ikke er konstruert for veitrafikk for å forhindre utilsiktet utløsning av kollisjonsputer.

### Forhold da kollisjonsputene ikke utløses

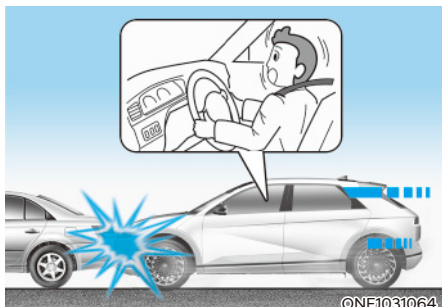

I visse lavhastighetskollisjoner utløses ikke kollisjonsputene. Kollisjonsputene er designet for å ikke utløses i slike tilfeller, fordi de ikke kan gi noen beskyttelse utover sikkerhetsbeltene i slike kollisjoner.



Frontkollisjonsputene foran er ikke designet for å utløses i kollisjoner bakfra, fordi passasjerene beveger seg bakover ved kraften fra kollisjonen. Ved slike tilfeller gir ikke de utløste kollisjonsputene noen tilleggsbeskyttelse.

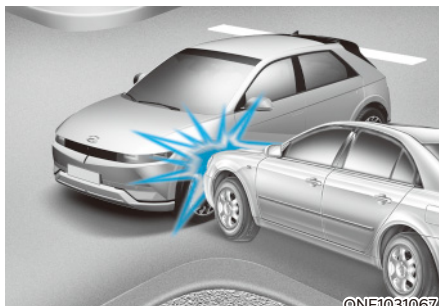

Det kan hende at kollisjonsputene foran ikke utløses ved sidekollisjoner, fordi passasjerene beveger seg i kollisjonsretningen, og ved sidekollisjoner vil dermed ikke utløsning av frontkollisjonsputen gi tilleggsbeskyttelse for passasjerene.

Side- og vinduskollisjonsputene kan imidlertid utløses avhengig av kraften på støtet.

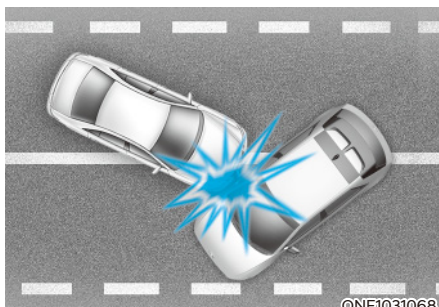

I en vinklet kollisjon kan styrken av sammenstøtet føre personene i bilen i en retning der kollisjonsputer ikke ville være i stand til å gi noen ekstra fordel, og dermed utløser ikke sensorene noen kollisjonsputer.



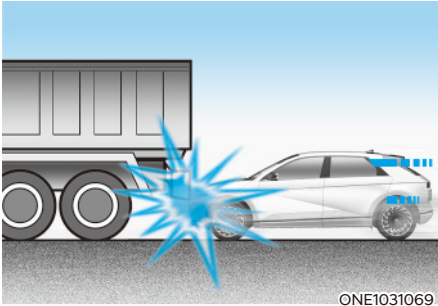

Like før et sammenstøt bremses føreren ofte kraftig opp. Slik kraftig bremsing senker den fremre delen av bilen og forårsaker at den kjører under et kjøretøy med høyere bakkeklaring. Kollisjonsputene kan ikke utløses ved en slik "underkjøring" fordi retardasjonskrefter som detekteres av sensorene kan reduseres vesentlig ved slike underkjøringskollisjoner.

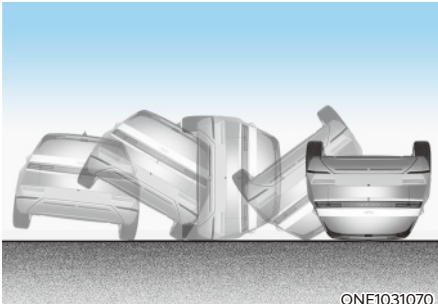

Kollisjonsputene foran utløses kanskje ikke ved velteulykker, fordi utløsning av kollisjonsputen foran ikke gir ekstra beskyttelse for passasjerene i slike tilfeller.

### **i** Informasjon

Med veltesensor

Side- og vinduskollisjonsputer og midtre kollisjonspute kan utløses ved en velt, når det konstateres av veltesensoren.

### **i** Informasjon

Uten veltesensor

Side- og/eller gardinkollisjonsputene kan utløses når bilen velter ved en sidekollisjon hvis bilen er utstyrt med side- og gardinkollisjonsputer.

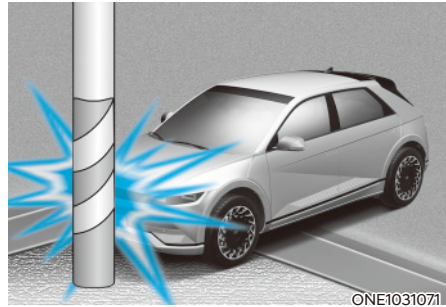

Det kan hende at kollisjonsputene ikke utløses hvis bilen kolliderer med gjenstander slik som telefonstolper eller trær, da kollisjonspunktet er konsentrert og kollisjonsenergien blir absorbert av karosseristrukturen.

## Vedlikeholde SRS

SRS er praktisk talt vedlikeholdsfritt og det er ingen deler som du kan reparere selv. Hvis varselampen for SRS-kollisjonspute ikke lyser, eller lyser når start/stopp-knappen slås PÅ, eller lyser hele tiden, anbefaler vi at systemet umiddelbart blir kontrollert av en autorisert HYUNDAI-forhandler.

Vi anbefaler at alt arbeid med SRS-systemet, slik som demontering, montering, reparasjon eller arbeid på rattet, forsetepassasjerens panel, forsetene og takbøyelene må utføres hos en autorisert HYUNDAI-forhandler. Feil håndtering av SRS-systemet kan resultere i alvorlig personskade.



## ADVARSEL

Hvis du skal redusere faren for alvorlig personskade eller død, ta følgende forholdsregler:

- Ikke forsøk å modifisere eller frakoble SRS-komponenter eller ledningsnett, inkludert tillegg av alle typer merker eller trekk eller modifikasjoner på karosseristrukturen.
- Ikke plasser noen gjenstander over eller nær modulene for kollisjonsputene på rattet, instrumentpanelet og panelet over hanskerommet på passasjersiden.
- Rengjør dekkelet til kollisjonsputene med en myk klut fuktet med vanlig vann. Løsemidler eller rengjøringsmidler kan ha negativ innvirkning på kollisjonsputedecklene og riktig utløsning av systemet.
- Vi anbefaler at du får skiftet utløste kollisjonsputer hos en autorisert HYUNDAI-forhandler.
- Hvis komponenter i kollisjonsputesystemet må kasseres, eller hvis bilen skal vrakes, må det tas hensyn til visse sikkerhetsregler. Vi anbefaler at du kontakter en autorisert HYUNDAI-forhandler for å få nødvendig informasjon. Unnlattelse av å følge disse forholdsregler kan øke risikoen for personskade.

### Tilleggssikkerhetsregler

#### **Passasjerene skal ikke bevege seg ut av eller skifte sete mens bilen er i bevegelse.**

Passasjerer som ikke bruker sikkerhetsbelte i en kollisjon eller nødstop, kan bli slengt mot innsiden av bilen, mot andre passasjerer eller ut av bilen.

**Bruk ikke tilleggsutstyr på sikkerhetsbeltene.** Innretninger som hevdes å forbedre passasjerenes komfort eller endring av sikkerhetsbeltene, kan redusere beskyttelsen av sikkerhetsbeltene og øke sjansen for alvorlig personskade ved en kollisjon.

#### **Sikkerhetsbeltene må ikke forandres.**

Modifikasjon av sikkerhetsbeltene foran kan hindre funksjonen av tilleggssikkerhetssystemets sensorkomponenter eller sidekollisjonsputene.

**Ikke plasser gjenstander under forsetene.** Hvis det plasseres gjenstander under forsetene kan det hindre at tilleggssikkerhetssystemets sensorkomponenter og ledningsnett fungerer som det skal.

**Ikke påføre støt på dørene.** Støt mot dørene når start/stopp-knappen er satt til ON- eller START-posisjon, kan føre til at kollisjonsputene utløses.

### ***Tilleggsutstyr eller modifisering av bil som er utstyrt med kollisjonspute***

Hvis du modifiserer bilen ved å endre rammen, støtfangersystemet, fronten eller metallplater på siden, eller endrer kjørehøyden, kan det ha innvirkning på funksjonen av bilens kollisjonsputesystem.

### Advarselmerke for kollisjonspute



Det er satt på varseletiketter for kollisjonsputene for å varsle passasjerene om den potensielle faren ved kollisjonsputesystemet.

Forsikre deg om at du leser all informasjon i instruksjonsboken om kollisjonsputene som er montert i bilen din.

# 4. Instrumentpanel

Instrumentpanel .....	4-4
Instrumentpanelstyring .....	4-5
Belysning på instrumentpanel .....	4-5
Målere .....	4-5
Speedometer .....	4-5
Strøm-/lademåler .....	4-6
Lademåler for høyspenningsbatteri .....	4-6
Utetemperaturmåler .....	4-7
Kilometerteller .....	4-8
Kjøredistans til tom tank .....	4-8
Skiftindikator for reduksjonsgir .....	4-9
Indikator for regenererende bremsing .....	4-9
Varsel- og indikatorlamper .....	4-9
Klarindikator .....	4-9
Servicevarsellampe .....	4-9
Indikatorlampe for nedstenging .....	4-10
Ladeindikatorlampe .....	4-10
Varsellampe for høyspenningsbatteri .....	4-10
Varsellampe for sikkerhetsbelte .....	4-10
Varsellampe for kollisjonspute .....	4-11
Varsellampe for regenerativ brems .....	4-11
Varsellampe for parkeringsbrems og bremsevæske .....	4-11
Varsellampe for blokkeringsfritt bremsesystem (ABS) .....	4-12
Varsellampe for elektronisk bremsekraftfordeler (EBD) .....	4-12
Varsellampe for elektronisk servostyring (EPS) .....	4-13
Hovedvarsellampe .....	4-13
Varsellampe for elektronisk parkeringsbrems (EPB) .....	4-14
Varsellampe for lavt dekktrykk .....	4-14
Varsellampe for frontsikkerhet .....	4-15
Indikatorlys for filsikkerhet bak .....	4-15
Varsellampe for firehjulsdrift (4WD) .....	4-15
LED-varsellampe for hovedlys .....	4-16
Varsellampe for isete vei .....	4-16
Indikatorlampe for elektronisk stabilitetskontroll (ESC) .....	4-17
Indikatorlampe for elektronisk stabilitetskontroll AV (ESC) .....	4-17
Indikatorlampe for startsperre .....	4-17

Blinklysindikator.....	4-18
Indikatorlampe for fjernlys.....	4-18
Indikatorlampe for nærllys.....	4-18
Indikatorlampe for lys PÅ.....	4-18
Tåkeindikatorlampe bak.....	4-18
Indikatorlampe fjernlysassistanse (HBA).....	4-19
AUTO HOLD-indikator.....	4-19
Meldinger på LCD-display.....	4-19
Skift til P.....	4-19
Lite batteristrøm i nøkkel.....	4-19
Trykk på START-knappen mens du dreier på rattet.....	4-19
Press brake pedal to start vehicle (Trykk på bremsepedalen for å starte bilen).....	4-19
Key not in vehicle (Nøkkel ikke i bilen).....	4-20
Key not detected (Nøkkel ikke registrert).....	4-20
Trykk START knappen igjen.....	4-20
Trykk START knappen med nøkkel.....	4-20
Check BRAKE SWITCH fuse (Sjekk bremsebrytersikringen).....	4-20
Skift til P eller N for å starte bilen.....	4-20
Sjekk smartnøkkelsystemet.....	4-20
Indikator for åpen dør, panser eller bakluke.....	4-21
Lavt dekktrykk.....	4-21
Lys.....	4-21
Vindusvisker.....	4-22
Lite spylervæske.....	4-22
Sjekk det haptiske rattsystemet.....	4-22
Check headlight (Kontroller frontlyset).....	4-22
Sjekk blinklys.....	4-22
Sjekk hovedlys-LED.....	4-22
Skift til P for å lade / skift til P for å starte lading.....	4-23
Gjenværende tid.....	4-23
Unplug vehicle to start (Koble fra bilen for å starte).....	4-23
Charging door open (ladeluke åpen).....	4-23
Lading stoppet. Kontroller AC/DC-laderen.....	4-24
Lading stoppet. Kontroller kabeltilkoblingen.....	4-24
Sjekk bremsene.....	4-25
Lite EV-batteristrøm.....	4-25
Lad umiddelbart. Begrenset kraft.....	4-25

# 4. Instrumentpanel

12V-batteri lades ut pga. eksterne elektriske enheter .....	4-26
Begrenset effekt som følge av lav temperatur i elbilbatteri. Lad batteriet.....	4-26
Elbilbatteri overopphetet! Stopp bilen .....	4-27
Begrenset kraft.....	4-27
Stopp kjøretøy og sjekk strømforsyning.....	4-28
Check Active Air Flap System (Sjekk aktivt luftklaffsystem) .....	4-28
Sjekk virtuellmotorlydsystem.....	4-28
Check electric vehicle system (Kontroller bilens elektriske system).....	4-28
LCD-display .....	4-29
LCD-displaykontroll.....	4-29
Visningsmoduser.....	4-29
Kjøreassistansevisning .....	4-30
Innstilling for sving-for-sving (TBT) .....	4-30
Verktøyvisning.....	4-31
Samlet informasjon .....	4-31
Tilleggsinformasjon .....	4-33
Bilens innstillinger (infotainmentsystem).....	4-34
Innstilling av bilen .....	4-34

## INSTRUMENTPANEL

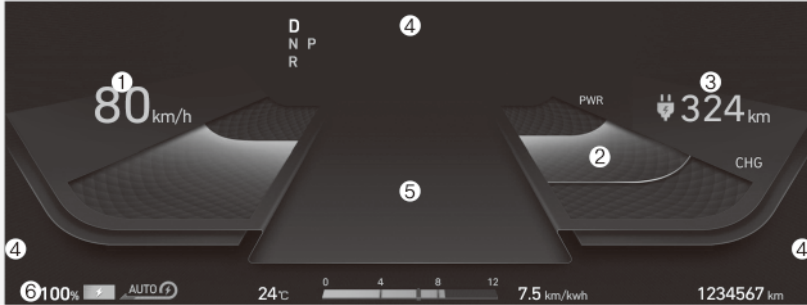

Det faktiske panelet i bilen kan avvike fra illustrasjonen.  
For mer informasjon, se avsnittet "Målere" i dette kapitlet.

ONE1041021

1. Speedometer
2. Strøm-/lademåler
3. Kjøredistanse til tom tank
4. Varselindikatorlampe
5. LCD-display
6. Måler for batteriets ladestatus (SOC, State of Charge)

### Informasjon

**SNOW/NORMAL/ECO/SPORT-modus (snø/normal/ECO/sport):** Trykk på kjøremodusknappen for å endre hovedtemaet for instrumentpanelet.

## Instrumentpanelstyring

### Belysning på instrumentpanel

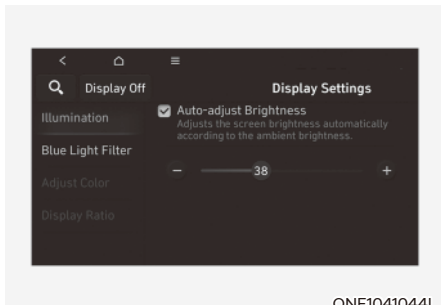

ONE1041044L

Lysstyrken for belysningen på instrumentpanelet kan også justeres på skjermen for infotainmentsystemet. Når Start/Stopp-knappen er i posisjon ON, velg 'Innstillinger → Skjerm → Belysning'.

- Når 'Automatisk justering av lysstyrken' er valgt i menyen Innstillinger, blir lysstyrken justert automatisk.
- Når lysstyrken for belysningen på instrumentpanelet justeres, blir også lysintensiteten for det innvendige lyset justert.



### ADVARSEL

**Juster aldri instrumentpanelet når du kjører. Dette kan resultere i at du mister kontrollen, og føre til ulykke eller død, alvorlig personskade eller skade på kjøretøyet.**

## Målere

### Speedometer

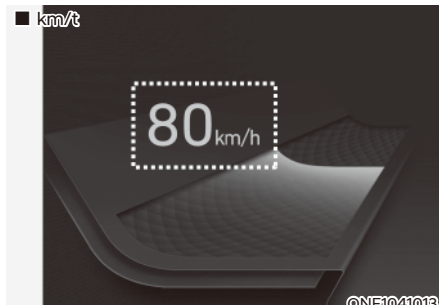

©NE1041013

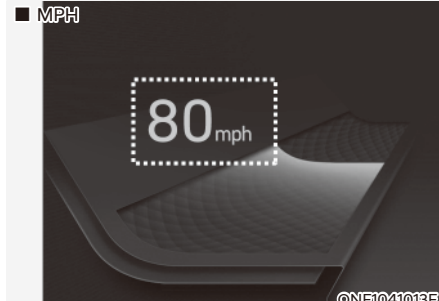

©NE1041013E

Speedometeret viser hastigheten til bilen og er kalibrert i kilometer per time (km/t) og/ eller miles per time (mph).



### Strøm-/lademåler

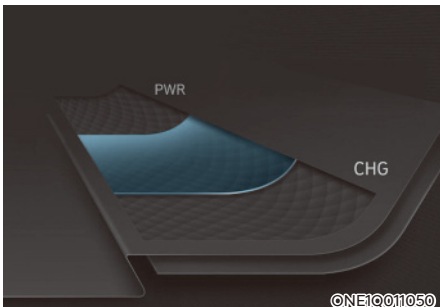

Strøm-/lademåleren viser energiforbruket til bilen og lade-/utladingsstatus for regenerativ bremsing.

- **POWER :**  
Viser energiforbruk i bilen når du kjører oppoverbakke eller ved akselerasjon. Jo mer elektrisk energi som brukes, jo høyere målernivå.
- **CHARGE (lading):**  
Viser ladestatus for batteriet når det lades ved regenerativ bremsing (deselerering eller kjøring i nedoverbakke). Jo mer elektrisk energi som lades, jo lavere målernivå.

### Lademåler for høyspenningsbatteri

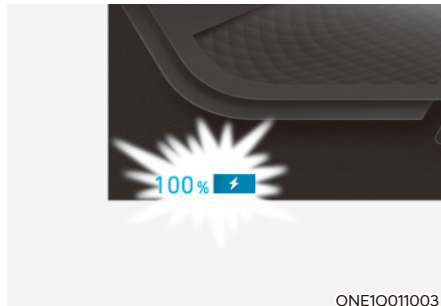

- SOC-indikatoren viser ladetilstanden for høyspentbatteriet.
- Et lavt prosenttall på indikatoren indikerer at det ikke er nok energi i høyspenningsbatteriet. 100 % indikerer at kjørebatteriet er fulladet.
- Ved kjøring på motorveier må du sørge for å sjekke på forhånd at kjørebatteriet er nok ladet.

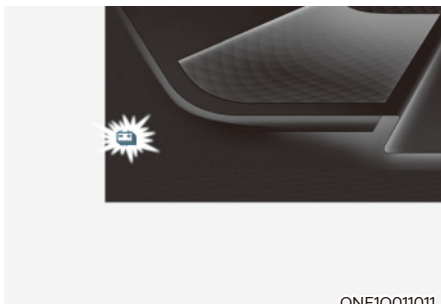

ONE1Q011011

Når gjenværende strøm i batteriet er lavere enn 10 % på SOC-indikatoren, tennes varselampen (🔋⚡) for å varsle deg om batterinivået.

Når varselampen (🔋⚡) tennes, kan bilen kjøre ytterligere 30 ~ 40 km (18 ~ 25 miles) avhengig av kjørehastighet, varmeapparat/ klimaanlegg, vær, kjørestil og andre faktorer. Lading kreves.

### **MERK**

**Når gjenværende strøm i batteriet er lavere enn 10 % for høyspenningsbatteriet, blir bilens hastighet begrenset, og til slutt vil bilen bli slått av. Lad opp batteriet umiddelbart.**

### **Utetemperaturmåler**

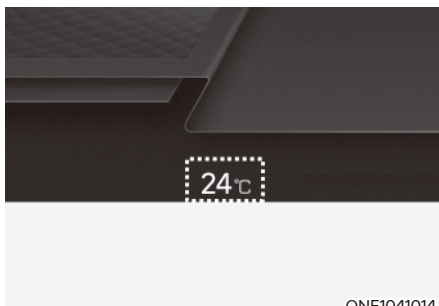

ONE1041014

Denne måleren viser gjeldende utelufttemperaturer med 1 °C (1 °F) intervall.

Vær oppmerksom på at temperaturen som vises på LCD-skjermen kanskje ikke endrer seg like raskt som utetemperaturen (det kan være en liten forsinkelse før temperaturen endres).

Du kan endre temperaturenhet i menyen Innstillinger i infotainmentsystemet: Velg:

- Generelle innstillinger → Enhet →  
Temperaturnhet → °C/°F

**For mer detaljert informasjon, se den separat leverte instruksjonsboken for infotainmentsystemet.**

Både temperaturenheten på instrumentpanelets LCD-skjerm og klimaanleggskjermen endres.

### Kilometerteller

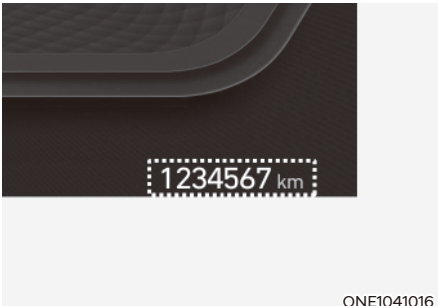

Kilometertelleren viser den totale lengden bilen har kjørt og skal brukes til å avgjøre når det skal utføres periodisk vedlikehold.

### Kjøredistanse til tom tank

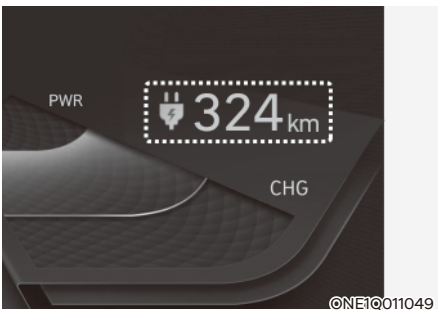

- Kjøredistanse til tom tank er distansen som beregnes for hvor langt bilen kan kjøres på den resterende elektriske energien.
- Kjøredistanse til tom tank varierer avhengig av hvilken kjøremodus som er valgt blant ECO/NORMAL/SPORT-modus.

Gå til "Kjøredistanse til tom tank" i kapittel 1 for mer detaljert informasjon.

### **i** Informasjon

- Hvis bilen ikke står på jevnt underlag eller batteristrømmen brytes, fungerer ikke avstand til tom tank som den skal.
- Kjøredistanse til tom tank kan være forskjellig fra den faktiske kjøredistanse og er kun et estimat.
- Avstanden til tom tank kan variere mye basert på kjøreforholdene, kjørevanene og kjøretøyets tilstand.

## Skiftindikator for reduksjonsgir



Indikatoren viser hvilket gir som er valgt.

## Indikator for regenererende bremsing

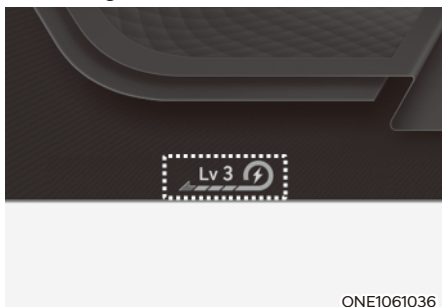

Den regenerative bremsen indikerer det innstilte nivået for regenererende bremsing. Den indikerer også driftsstatusen for systemet for smart regenererende bremsing.

**For mer informasjon, se "Regenerativt bremsesystem" i kapittel 6.**

## Varsel- og indikatorlamper

### **i** Informasjon

Kontroller at ingen varsellamper lyser etter at du har startet motoren. Lamper som fortsatt lyser indikerer en situasjon som må undersøkes nærmere.

### **Klarindikator**

**READY**

Denne indikatorlampen lyser:

Når bilen er klar til å bli kjørt.

- PÅ: Normal kjøring er mulig.
- AV: Normal kjøring er ikke mulig, eller det har oppstått et problem.
- Blinker: Nødkjøring.

Når klarindikatoren er AV eller blinker, er det et problem i systemet. Hvis dette er tilfelle, anbefaler vi at bilen kontrolleres hos en autorisert HYUNDAI-forhandler.

### **Servicevarselampe**



Denne varselampen lyser:

- Når START/STOPP-knappen er i PÅ-posisjon.
  - Den lyser i omtrent 3 sekunder og slås deretter av.
- Hvis det er et problem med relaterte deler av elbilens styringssystem, som sensorer osv.

Når varselampen lyser opp mens du kjører eller ikke slås AV når du har startet bilen, anbefaler vi at bilen blir kontrollert hos en autorisert HYUNDAI-forhandler.

### Indikatorlampe for nedstenging



Denne indikatorlampe lyser:

- Når START/STOP (start/stopp-knappen) er i PÅ-posisjon.
  - Den lyser i omtrent 3 sekunder og slås deretter av.
- Når strømmen er begrenset av hensyn til sikkerheten for elbilens strømintensive deler. Strømmen er begrenset av følgende årsaker. (Med mindre både servicevarsellampen og indikatorlampe for nedstenging tennes samtidig, er ikke dette et tegn på funksjonsfeil.)
  - Ladenivået i høyspenningsbatteriet er for lavt eller spenningen reduseres
  - Temperaturen i høyspenningsbatteriet er for høy eller for lav
  - Temperaturen i motoren er høy

### MERK

- Ikke akselerer eller start bilen brått når indikatorlampe for nedstenging lyser.
- Når strømmen er begrenset av hensyn til sikkerheten for elbilens strømintensive deler, tennes indikatorlampe for nedstenging. Når indikatorlampe er på, kan ikke bilen kjøre i oppoverbakker eller hellinger.

### Ladeindikatorlampe



Denne varsellampe lyser:

- Når høyspenningsbatteriet lades.

### Varsellampe for høyspenningsbatteri



Denne varsellampe lyser:

- Når høyspenintbatterinivåets ladenivå er lavt.
- Når varsellampe slås på, må du lade batteriet umiddelbart.

### Varsellampe for sikkerhetsbelte



Denne varsellampe informerer sjåføren om at sikkerhetsbeltet ikke er festet.

For flere detaljer, se avsnittet "Sikkerhetsbelter" i kapittel 3.

### Varsellampe for kollisjonspute



Denne varsellampen lyser:

- Når du setter start/stopp-knappen til ON.
  - Kollisjonsputevarsellampen lyser i ca. 6 sekunder, og slukkes når alle kontrollene er utført.
- Kollisjonsputevarsellampen vil fortsette å lyse hvis det er en feil i SRS-systemets kollisjonsputefunksjon.  
Hvis dette skjer, anbefaler vi at bilen kontrolleres hos en autorisert HYUNDAI-forhandler.

### Varsellampe for regenerativ brems



Denne varsellampen lyser:

Når den regenerative bremsen ikke er aktivert og bremsen ikke yter godt. Dette gjør at bremsevarsellampen (rød) og varsellampen for regenerativ bremsing (gul) lyser opp samtidig.

Hvis dette skjer, anbefaler vi at du kjører ekstra trygt og får bilen kontrollert av en godkjent HYUNDAI-forhandler.

Det kan være vanskeligere å betjene bremsepedalen, og bremselengden kan øke.

### Varsellampe for parkeringsbrems og bremsevæske



Denne varsellampen lyser:

- Når du setter start/stopp-knappen til ON.
  - Den lyser i omtrent tre sekunder.
  - Lampen forsetter å lyse når parkeringsbremsen er satt på.
- Når parkeringsbremsen er satt på.
- Når bremsevæsknivået i væskebeholderen er lav.
  - Hvis varsellampen lyser når parkeringsbremsen er frigjort, indikerer det at bremsevæsknivået i beholderen er lavt.
- Når regenererende bremsing ikke er i funksjon.

Når bremsevæsknivået i beholderen er lavt:

1. Kjør forsiktig til nærmeste sikre sted og stopp bilen.
2. Med motoren stoppet, kontroller bremsevæsknivået umiddelbart og fyll på væske etter behov (**for flere detaljer, se avsnittet "Bremsevæske" i kapittel 9**). Etter fylling av bremsevæske, kontroller alle bremsekomponentene for væskelekkasje. Hvis det oppdages en bremsevæskelekkasje, eller hvis varsellampen fortsetter å lyse, eller bremsene ikke fungerer som de skal, må du ikke kjøre med kjøretøyet. Vi anbefaler at bilen kontrolleres hos en autorisert HYUNDAI-forhandler.

### To-krets diagonalt bremsesystem

Kjøretøyet er utstyrt med et to-krets diagonalt bremsesystem. Dette betyr at du fremdeles har bremses på to hjul, selv om den ene av de to kretsene skulle svikte.

Hvis bare én krets virker, trengs det mer enn normal pedalvandring og større pedaltrykk for å stoppe bilen.

I tillegg vil også stoppelengden til bilen være lengre enn med et komplett bremsesystem.

Hvis bremsene svikter mens du kjører, bør du skifte til et lavere gir for økt motorbremsing og stoppe bilen så snart det er trygt.



### ADVARSEL

**Varsellampe for parkeringsbrems og bremsevæske**

Det kan være farlig å kjøre med bilen når varsellampen lyser. Hvis varsellampen for parkeringsbrems og bremsevæske lyser når parkeringsbremsen er frigjort, indikerer det at bremsevæsknivået er lavt.

Hvis dette skjer, anbefaler vi at bilen kontrolleres hos en autorisert HYUNDAI-forhandler.

### Varsellampe for blokkeringsfritt bremsesystem (ABS)



Denne varsellampen lyser:

- Når du setter start/stopp-knappen til ON.
  - ABS-varsellampen lyser i ca. tre sekunder og slår seg deretter av.
- Hvis det er en feil i ABS-systemet.

Det hydrauliske bremsesystemet vil fortsatt være operasjonelt, selv om det er en feil med ABS-systemet.

Hvis dette skjer, anbefaler vi at bilen kontrolleres hos en autorisert HYUNDAI-forhandler.

### Varsellampe for elektronisk bremsekraftfordeler (EBD)



Når varsellampene for ABS og parkeringsbrems lyser samtidig, kan det indikere et problem med den elektroniske bremsekraftfordelingen.

Hvis dette skjer, anbefaler vi at bilen kontrolleres hos en autorisert HYUNDAI-forhandler.

**ADVARSEL**

Varsellampe for elektronisk bremsekraftfordeler (EBD)

Hvis både varsellampene for ABS og parkeringsbrems og bremsevæske lyser, virker ikke bremsesystemet normalt og det kan oppstå en uventet og farlig situasjon ved bråbremsing.

Unngå kjøring i høy hastighet og bråbremsing hvis dette skjer.

Vi anbefaler at du får kontrollert bilen hos en autorisert HYUNDAI-forhandler så snart som mulig.

**MERK**

Varsellampe for elektronisk bremsekraftfordeler (EBD)

Hvis varsellampen for ABS lyser eller både varsellampene for ABS og parkeringsbrems og bremsevæske lyser, kan det hende at speedometeret, kilometerteller eller tripperteller ikke virker som de skal. EPS-varsellampen kan også lyse og styrekraften kan øke eller avta.

Hvis dette skjer, anbefaler vi at du får kontrollert bilen hos en autorisert HYUNDAI-forhandler så snart som mulig.

### Varsellampe for elektronisk servostyring (EPS) (hvis montert)



Denne varsellampen lyser:

- Når du setter start/stopp-knappen til ON.
  - Varsellampen for elektrisk servostyring lyser i ca. tre sekunder og slår seg deretter av.
- Hvis det er en feil i elektrisk servostyring. Hvis dette skjer, anbefaler vi at bilen kontrolleres hos en autorisert HYUNDAI-forhandler.

### Hovedvarsellampe



Denne varsellampen lyser:

Når det er en feil i noen av de følgende systemene:

- Funksjonsfeil for assistansesystemet for unngåelse av frontkollisjon (utstyrsavhengig)
- Assistansesystem for unngåelse av frontkollisjon (FCA), radaren er blokkert (utstyrsavhengig)
- Funksjonsfeil for advarselssystemet for blindsonekollisjon (utstyrsavhengig)
- Advarselssystem for blindsonekollisjon, radaren er blokkert (utstyrsavhengig)
- Feil med LED-hovedlys (utstyrsavhengig)
- Feil i fjernlysassistanse (utstyrsavhengig)
- Feil i smart hastighetskontroll (utstyrsavhengig)
- Smart hastighetskontroll, radaren er blokkert (utstyrsavhengig)
- Feil i dekktrykkovervåking (TPMS)

Se på LCD-skjermen for å identifisere detaljene for varslingen.



### **Varsellampe for elektronisk parkeringsbrems (EPB)**

# EPB

Denne varsellampen lyser:

- Når du setter start/stopp-knappen til ON.
  - EPB-varsellampen lyser i ca. tre sekunder og slår seg deretter av.
- Hvis det er en feil i EPB-systemet.  
Hvis dette skjer, anbefaler vi at bilen kontrolleres hos en autorisert HYUNDAI-forhandler.



### **Informasjon**

Varsellampen for den elektriske parkeringsbremsen (EPB) kan lyse når indikatorlampen for det elektronisk stabilitetskontroll (ESC) lyser for å indikere at ESC ikke virker som den skal (dette indikerer ikke at det er feilfunksjon på EPB). Dette tyder ikke på en feilfunksjon.

### **Varsellampe for lavt dekktrykk**



Denne varsellampen lyser:

- Når du setter start/stopp-knappen til ON.
  - Varsellampen for lavt dekktrykk lyser i ca. tre sekunder og slår seg deretter av.
- Når det er veldig lite luft i ett eller flere av dekkene. (Posisjonen til dekk med lite luft vises på LCD-skjermen).

**For flere detaljer, se avsnittet "Overvåkingssystem for dekktrykk (TPMS)" i kapittel 8.**

Denne varsellampen lyser etter at den har blinket i ca. 60 sekunder, eller blinker PÅ og AV med intervaller på tre sekunder gjentatte ganger.

Hvis det er en feil i TPMS-systemet.

Hvis dette skjer, anbefaler vi at du får kontrollert bilen hos en autorisert HYUNDAI-forhandler så snart som mulig.

**For flere detaljer, se avsnittet "Overvåkingssystem for dekktrykk (TPMS)" i kapittel 8.**



## ADVARSEL

Sikkerhetshensyn når bilen skal stoppes

- TPMS kan ikke varsle deg om alvorlige og plutselige dekkskader som skyldes eksterne faktorer.
- Hvis du legger merke til at bilen er ustabil må du umiddelbart slippe opp foten fra gasspedalen, trå inn bremsepedalen gradvis og kjøre sakte til et trygt sted utenfor veibanen.

### Varsellampe for fronsikkerhet (utstyrsavhengig)



Denne varsellampen lyser:

- Når du setter start/stopp-knappen til ON.
  - Varsellampen forfronsikkerhet lyser i ca. tre sekunder og slår seg deretter av.
- Når det har oppstått en funksjonsfeil i assistansen for unngåelse av frontkollisjon.

Hvis dette skjer, anbefaler vi at bilen kontrolleres hos en autorisert HYUNDAI-forhandler.

**For mer informasjon, se avsnittet "Assistentsystem for unngåelse av frontkollisjon (FCA)" i kapittel 7.**

### Indikatorlys for fiksikkerhet bak (utstyrsavhengig)



Denne indikatorlampen lyser:

- [Grønn] Når funksjonens driftsbetingelser er tilfredsstillt.
- [Hvitt] Når driftsbetingelsene for funksjonen ikke oppfylles.
- [Gult] Hvis det har oppstått en feil i feltholdeassistansesystemet.

Hvis dette skjer, anbefaler vi at bilen kontrolleres hos en autorisert HYUNDAI-forhandler.

**For flere detaljer, se avsnittet "Kjørefilassistanse (LKA)" i kapittel 7.**

### Varsellampe for firehjulsdreift (4WD) (utstyrsavhengig)



Denne varsellampen lyser:

Hvis det er en feil i 4WD-systemet.

Hvis dette skjer ofte, anbefaler vi at bilen kontrolleres hos en autorisert HYUNDAI-forhandler.

**For mer informasjon, se avsnittet "Firehjulstrekk (4WD)" i kapittel 6.**

### **LED-varsellampe for hovedlys (utstyrsavhengig)**



Denne varsellampen lyser:

- Når du setter start/stopp-knappen til ON.
  - Varsellampen for LED-hovedlys lyser i ca. tre sekunder og slår seg deretter av.
- Hvis det er en feil med LED-hovedlysene. Hvis dette skjer, anbefaler vi at bilen kontrolleres hos en autorisert HYUNDAI-forhandler.

#### **Varsellampen blinker:**

Hvis det er en feil med en del knyttet til LED-hovedlysene.

Hvis dette skjer, anbefaler vi at bilen kontrolleres hos en autorisert HYUNDAI-forhandler.

#### **MERK**

**Kontinuerlig kjøring med varsellampen for LED-hovedlysene på eller blinkende kan redusere LED-hovedlysenes levetid.**

### **Varsellampe for isete vei (utstyrsavhengig)**



Denne varsellampen er for å advare sjåføren om at veien kan være isete.

Når temperaturen på utetemperaturmåleren er under ca. 4°C (40°F), blinker og tennes varsellampen for isete vei og utetemperaturmåleren. Varsellyden høres også én gang.

Du kan aktivere eller deaktivere funksjonen for isete vei fra Innstillinger-menyen i infotainment-systemskjermen. Velg:

- Innstillinger → Bilens innstillinger → Panel → Gjeldende valg → Advarsel om isete veier

**For mer detaljert informasjon, se den separat leverte instruksjonsboken for infotainmentsystemet.**

#### **i Informasjon**

Hvis varsellampen for isete vei vises under kjøring bør du være mer oppmerksom og ikke kjøre for fort, akselerere for raskt, bråbremse eller ta for skarpe svinger, osv.

### **Indikatorlampe for elektronisk stabilitetskontroll (ESC)**



Denne indikatorlampe lyser:

- Når du setter start/stopp-knappen til ON.
  - Indikatorlampe for elektronisk stabilitetskontroll lyser i ca. tre sekunder og slår seg deretter av.
- Hvis det er en feil i ESC-systemet. Hvis dette skjer, anbefaler vi at bilen kontrolleres hos en autorisert HYUNDAI-forhandler.

Denne indikatorlampe blinker:

Mens ESC er i funksjon.

**For flere detaljer, se avsnittet "Elektronisk stabilitetskontroll (ESC)" i kapittel 6.**

### **Indikatorlampe for elektronisk stabilitetskontroll AV (ESC)**



Denne indikatorlampe lyser:

- Når du setter start/stopp-knappen til ON.
  - ESC AV-indikatorlampe lyser i ca. tre sekunder og slår seg deretter av.
- Når du deaktiverer ESC-systemet ved å trykke på ESC AV-knappen.

**For flere detaljer, se avsnittet "Elektronisk stabilitetskontroll (ESC)" i kapittel 6.**

### **Indikatorlampe for startspærre**



Indikatorlampe lyser i opptil 30 sekunder:

Når bilen registrerer smartnøkkelen i bilen når start//stopp-knappen settes til ACC eller ON.

- Når smartnøkkelen er oppdaget, kan du starte bilen.
- Indikatorlampe slukker etter at bilen startes.

Denne indikatorlampe blinker i noen sekunder:

Når smartnøkkelen ikke er i bilen.

- Hvis smartnøkkelen ikke er oppdaget, kan du ikke starte bilen.

Indikatorlampe lyser i opptil 2 sekunder og slukkes:

Hvis smartnøkkelen er i bilen og start/stopp-knappen står i ON, men bilen ikke kjenner igjen smartnøkkelen.

Hvis dette skjer, anbefaler vi at bilen kontrolleres hos en autorisert HYUNDAI-forhandler.

Denne indikatorlampe blinker:

Når det er en feil med startspærresystemet.

Hvis dette skjer, anbefaler vi at bilen kontrolleres hos en autorisert HYUNDAI-forhandler.

### **Blinklysindikator**



**Denne indikatorlampen blinker:**

Når du betjener blinklyshendelen.

Hvis noe av det følgende forekommer, kan det være en feil i blinklyssystemet.

- Blinklyslampen lyser, men blinker ikke
- Blinklyslampen blinker raskt
- Blinklyslampen lyser ikke i det hele tatt

Hvis noe av dette skjer, anbefaler vi at bilen kontrolleres hos en autorisert HYUNDAI-forhandler.

### **Indikatorlampe for fjernlys**



**Denne indikatorlampen lyser:**

- Når hovedlysene er på og i fjernlysstillingen.
- Når blinklyshendelen trekkes i fjernlysblinkestilling.

### **Indikatorlampe for nærlys**



**Denne indikatorlampen lyser:**

Frontlyktene er PÅ.

### **Indikatorlampe for lys PÅ**



**Denne indikatorlampen lyser:**

Lampene lyser når frontlyktene er på.

### **Tåkeindikatorlampe bak (utstysavhengig)**



**Denne indikatorlampen lyser:**

Når tåkelysene bak er på.

### **Indikatorlampe fjernlysassistanse (HBA) (utstyrsavhengig)**



Denne indikatorlampen lyser:

Når fjernlysene er på med lysbryteren i AUTO-lysstillingen.

Hvis bilen oppdager møtende kjøretøy eller kjøretøy foran, skifter fjernlysassistenten fra fjernlys til nærlys automatisk.

**For mer informasjon, se avsnittet "Fjernlysassistanse (HBA)" i kapittel 5.**

### **AUTO HOLD-indikator**



Denne indikatorlampen lyser:

- [Hvit] Når du aktiverer auto holdsystemet ved å trykke på AUTO HOLD-bryteren.
- [Grønn] Når du stopper bilen helt ved å trå ned bremsepedalen med auto hold-systemet aktivert.
- [Gul] Hvis det er en feil i auto hold-systemet.  
Hvis dette skjer, anbefaler vi at bilen kontrolleres hos en autorisert HYUNDAI-forhandler.

**Du finner mer informasjon under "Elektronisk parkeringsbrems (EPB) (utstyrsavhengig)" på side 6.**

### **Meldinger på LCD-display**

#### **Skift til P**

Denne meldingen vises hvis du prøver å slå av bilen uten at girspaken står i stillingen P (Park).

Hvis dette skjer, settes start/stopp-knappen til ACC.

#### **Lite batteristrøm i nøkkel**

Denne meldingen vises hvis batteriet i smartnøkkelen er utladet når du setter start/stopp-knappen til OFF.

#### **Trykk på START-knappen mens du dreier på rattet (utstyrsavhengig)**

Denne meldingen vises hvis rattet ikke låses opp normalt når du trykker på start/stopp-knappen.

Trykk på start/stopp-knappen mens du dreier rattet til høyre og venstre.

#### **Press brake pedal to start vehicle (Trykk på bremsepedalen for å starte bilen)**

Denne meldingen vises hvis start/stopp-knappen endres til ACC to ganger når det trykkes flere ganger etter hverandre på knappen uten at bremsepedalen trås inn.

Du kan starte bilen ved å trå inn bremsepedalen og deretter trykke på start/stopp-knappen.

### **Key not in vehicle (Nøkkel ikke i bilen)**

Denne meldingen vises hvis smartnøkkelen ikke er i bilen når du forlater bilen med start/stopp-knappen satt til ON eller START.

Slå alltid av motoren før du forlater bilen.

### **Key not detected (Nøkkel ikke registrert)**

Denne meldingen vises hvis smartnøkkelen ikke oppdages når du trykker på start/stopp-knappen.

### **Trykk START knappen igjen**

Denne meldingen vises hvis bilen ikke kunne startes når start/stopp-knappen blir trykket på.

Hvis dette skjer, må du forsøke å starte bilen ved å trykke på start/stopp-knappen igjen.

Hvis advarselen vises hver gang du trykker på start/stopp-knappen, anbefaler vi at du får kontrollert bilen hos en autorisert HYUNDAI-forhandler.

### **Trykk START knappen med nøkkel**

Denne meldingen vises hvis du trykker på start/stopp-knappen mens varselmeldingen "Key not detected" (Nøkkel ikke registrert) vises.

Nå blinker lyset i startspærreindikatoren.

### **Check BRAKE SWITCH fuse (Sjekk bremsebrytersikringen)**

Denne meldingen vises hvis sikringen til bremsebryteren er koblet fra.

Du må skifte sikringen med en ny før bilen startes.

Hvis dette ikke er mulig, kan du starte bilen ved å trykke på start/stopp-knappen i 10 sekunder i ACC-posisjon.

### **Skift til P eller N for å starte bilen**

Meldingen vises hvis du prøver å starte bilen med girspaken i en annen stilling enn P (parkering) eller N (nøytral).

### **Informasjon**

**Du kan starte bilen med giret i N (nøytral). Av hensyn til sikkerheten anbefaler vi imidlertid at du starter motoren med girspaken i P (parkering).**

### **Sjekk smartnøkkelsystemet**

Denne meldingen vises når det har oppstått et problem i smartnøkkelsystemet. Vi anbefaler at bilen kontrolleres hos en autorisert HYUNDAI-forhandler.

### Indikator for åpen dør, panser eller bakluke

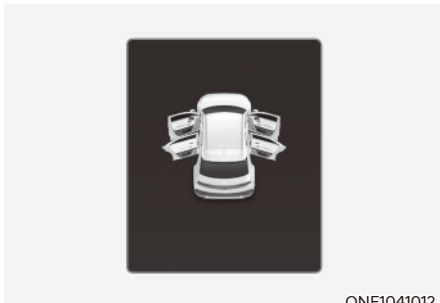

ONE1041012

Denne advarselen vises hvis en dør, panseret eller bakluken er åpen. Advarselen indikerer hvilken dør som er åpen på displayet.



### FORSIKTIG

Før du kjører med bilen må du bekrefte at døren/panseret/ bagasjerommet er helt lukket.

### Lavt dekktrykk

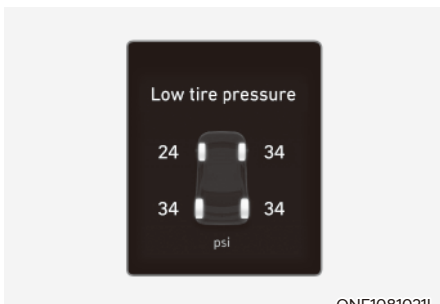

ONE1081021L

Denne advarselen vises hvis dekktrykket er lavt. Det aktuelle dekket utheves.

For flere detaljer, se avsnittet "Overvåkingssystem for dekktrykk (TPMS)" i kapittel 8.

### Lys

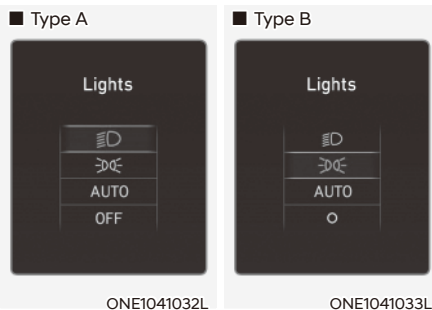

ONE1041032L

ONE1041033L

Denne indikatoren viser hvilket utvendig lys som er valgt med lyskontrollen.

Du kan aktivere eller deaktivere funksjonen for visker/lys-visning fra Innstillinger-menyen i infotainment-systemskjermen. Velg:

- Innstillinger → Bilens innstillinger → Panel → Gjeldende valg → Visker/lys-visning

For mer detaljert informasjon, se den separat leverte instruksjonsboken for infotainmentsystemet.



### Vindusvisker

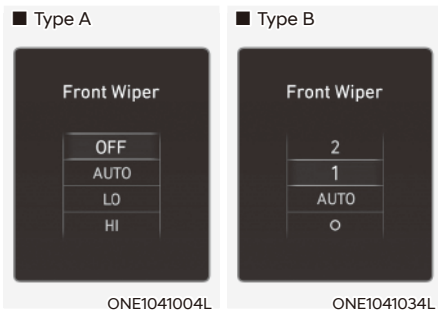

Denne indikatoren viser vindusviskerhastigheten som er valgt med vindusviskerkontrollen.

Du kan aktivere eller deaktivere funksjonen for visker/lys-visning fra Innstillinger-menyen i infotainment-systemskjermen. Velg:

- Innstillinger → Bilens innstillinger → Panel → Gjeldende valg → Visker/lys-visning

**For mer detaljert informasjon, se den separat leverte instruksjonsboken for infotainmentsystemet.**

### Lite spylervæske (utstyrsavhengig)

Denne meldingen vises hvis spylervæskeni nivået er lavt.

Fyll spylevæsketanken.

### Sjekk det haptiske rattsystemet (utstyrsavhengig)

Denne meldingen vises hvis det er et problem med det haptiske rattsystemet. Vi anbefaler at bilen kontrolleres hos en autorisert HYUNDAI-forhandler.

### Check headlight (Kontroller frontlyset) (utstyrsavhengig)

Denne meldingen vises hvis ikke hovedlysene fungerer som de skal. Det kan hende at en pære må skiftes.

Pass på at du skifter den utbrente pæren med en ny som har samme wattstyrke.

### Sjekk blinklys (utstyrsavhengig)

Denne meldingen vises hvis ikke blinklysene fungerer som de skal. Det kan hende at en pære må skiftes.

Pass på at du skifter den utbrente pæren med en ny som har samme wattstyrke.

### Sjekk hovedlys-LED (utstyrsavhengig)

Denne meldingen vises hvis det er et problem med LED-hovedlyset. Vi anbefaler at bilen kontrolleres hos en autorisert HYUNDAI-forhandler.

### Skift til P for å lade / skift til P for å starte lading

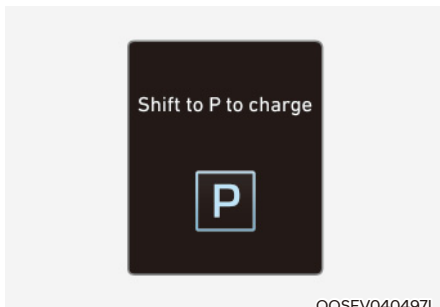

OOSEV040497L

Denne meldingen vises hvis du kobler til ladekabelen uten girvelgeren i stillingen P (Parkering).

Skift til P (Parkering) før du kobler til ladekabelen.

### Gjenværende tid

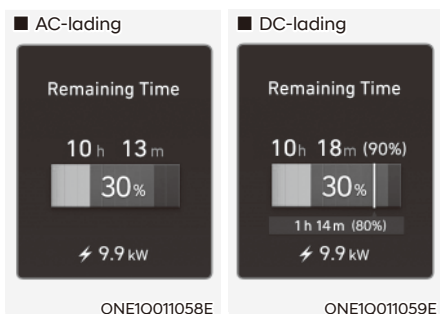

ONE1Q011058E

ONE1Q011059E

Meldingen vises for å varsle om hvor mye tid som gjenstår før batteriet er ladet til ønsket ladenivå.

### Unplug vehicle to start (Koble fra bilen for å starte)

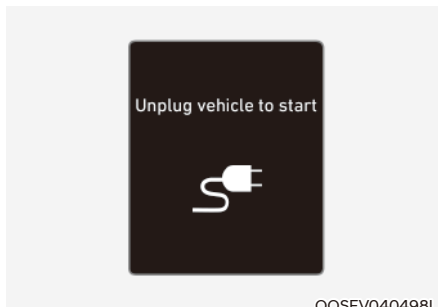

OOSEV040498L

Meldingen vises når du starter bilen uten å koble fra ladekabelen. Koble fra ladekabelen og slå på bilen.

### Charging door open (ladeluke åpen)

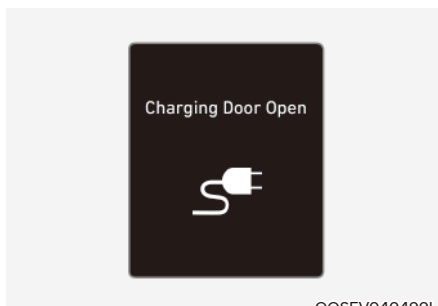

OOSEV040499L

Denne meldingen vises når kjøretøyet kjøres med ladeluken åpen. Lukk ladeluken og kjør.

### Lading stoppet. Kontroller AC/DC-laderen

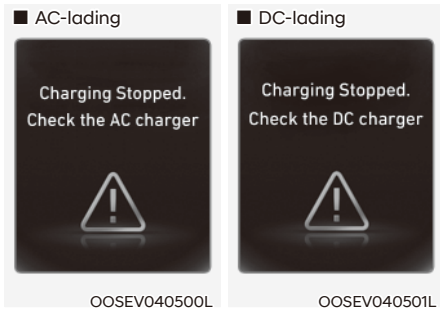

- Advarselen vises når lading er stoppet av årsakene nedenfor:
  - Det er et problem med den eksterne AC-laderen eller DC-laderen
  - Den eksterne AC-laderen sluttet å lade
  - Ladekabelen er skadet

I dette tilfellet må du kontrollere om det er problemer med den eksterne AC- eller DC-laderen og ladekabelen.

Hvis det samme problemet oppstår under lading av bilen med en normalt fungerende AC-lader eller original bærbar HYUNDAI-lader, anbefaler vi at du får bilen inspisert av en godkjent HYUNDAI-forhandler.

### Lading stoppet. Kontroller kabeltilkoblingen



Denne advarselen vises når lading er stoppet fordi ladekontakten ikke er riktig tilkoblet ladeinngangen

I dette tilfellet må du koble fra ladekontakten og koble den til igjen og sjekke om det er problemer (utvendig skade, fremmedlegemer osv.) med ladekontakten eller ladeinngangen.

Hvis det samme problemet oppstår under lading av bilen med en alternativ ladekabel eller original bærbar HYUNDAI-lader, anbefaler vi at du får bilen inspisert av en godkjent HYUNDAI-forhandler.

### Sjekk bremsene

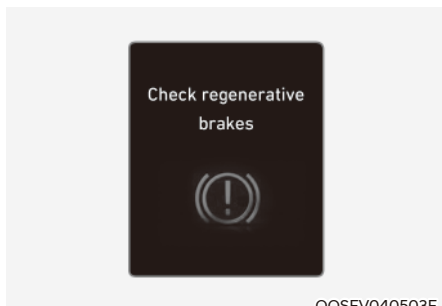

OOSEV040503E

Denne varselmeldingen vises når det regenerative bremsesystemet ikke fungerer som det skal.

Hvis dette er tilfelle, anbefaler vi at bilen kontrolleres hos en autorisert HYUNDAI-forhandler.

### Lite EV-batteristrøm

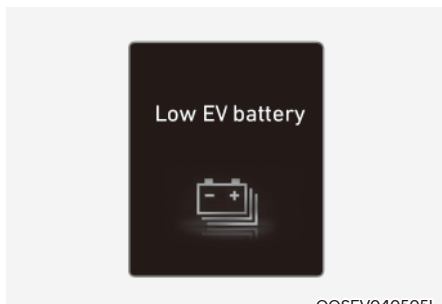

OOSEV040505L

Når høyspenningsbatterinivået kommer under ca. 10 %, vises denne advarselen.

Varsellyset på dashbordet (🔋) vil slå seg på samtidig.

Lad høyspenningsbatteriet umiddelbart.

### Lad umiddelbart. Begrenset kraft

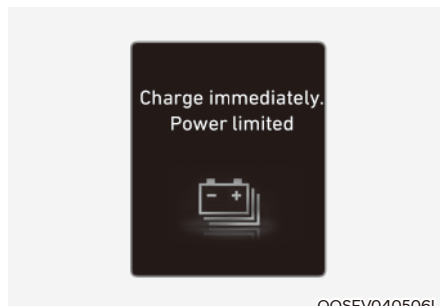

OOSEV040506L

Når høyspenningsbatterinivået kommer under ca. 5 %, vises denne advarselen.

Varsellyset på dashbordet (🔋) vil slå seg på samtidig.

Bilens kraft vil bli redusert for å minimalisere energiforbruket til høyspenningsbatteriet. Lad opp batteriet umiddelbart.

**12V-batteri lades ut pga. eksterne elektriske enheter**

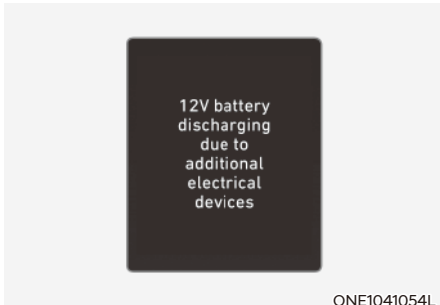

ONE1041054L

Denne varselmeldingen vises når det registreres batteriutladning som følge av sterk strøm når det er montert en uautorisert elektrisk enhet, for eksempel en svart boks.

Utvis forsiktighet, ettersom dette kan føre til problemer med batteriutladning.

Hvis varselmeldingen ikke forsvinner etter at den elektriske enheten er fjernet, anbefaler vi at du får bilen inspisert hos en autorisert HYUNDAI-forhandler.

**Begrenset effekt som følge av lav temperatur i elbilbatteri. Lad batteriet**

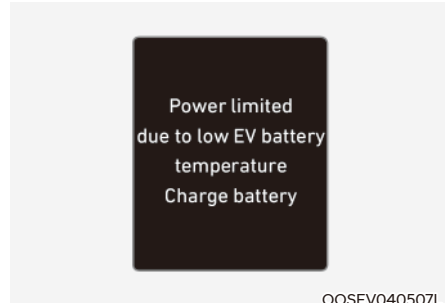

OOSEVO40507L

Begge advarslene vises for å beskytte bilens system når utetemperaturen er lav. Hvis høyspentbatteriets lade nivå er lavt og bilen står parkert utendørs i lave temperaturer lenge, kan det redusere bilens effekt.

Lading av batteriet før kjøring gir større effekt.

**MERK**

**Hvis denne advarselen fortsatt vises selv etter omgivelsestemperaturen er økt, anbefaler vi at du lar bilen besiktiges av en autorisert HYUNDAI-forhandler.**

### **Elbilbatteri overopphetet! Stopp bilen**

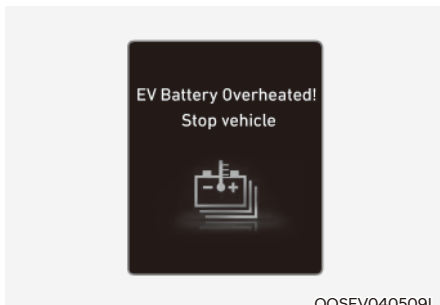

OOSEV040509L

Denne varselmeldingen vises for å beskytte batteri og elbilsystem når temperaturen i høyspenningsbatteriet er for høy.

Slå av START/STOPP-knappen og stopp bilen slik at batteriets temperatur synker.

### **Begrenset kraft**

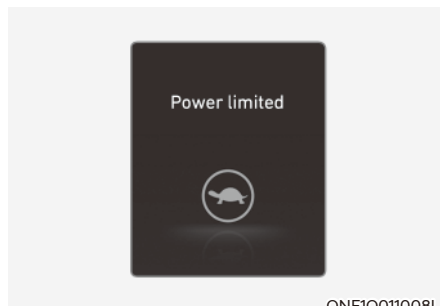

ONE1Q011008L

Denne indikatorlampen lyser:

- Når START/STOPP (start/stopp-knappen) er i PÅ-posisjon.
  - Den lyser i omtrent 3 sekunder og slås deretter av.
- Når strømmen er begrenset av hensyn til sikkerheten for elbilens strømintensive deler. Strømmen er begrenset av følgende årsaker. (Med mindre både servicevarsellampen og indikatorlampen for nedstenging tennes samtidig, er ikke dette et tegn på funksjonsfeil.)
  - Ladenivået i høyspenningsbatteriet er for lavt eller spenningen reduseres
  - Temperaturen i høyspenningsbatteriet er for høy eller for lav
  - Temperaturen i motoren er høy

### **MERK**

- Når denne advarselen vises, skal du ikke akselerere eller starte bilen brått.
- Når høyspenningsbatterinivået er lavt, lyser varsel om nedstengning, og effekten fra bilen er begrenset. Lad batteriet med en gang, siden bilen ikke kan kjøre i oppoverbakker eller hellinger når varsellampen lyser.

### **Stopp kjøretøy og sjekk strømforsyning**



Denne advarselen vises når det har oppstått en feil i strømforsyningssystemet.

Hvis dette skjer, anbefaler vi at du parkerer bilen på et trygt sted og deretter får den fraktet til nærmeste HYUNDAI-forhandler for kontroll.

### **Check Active Air Flap System (Sjekk aktivt luftklaffsystem)**

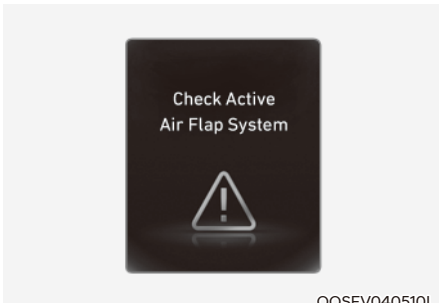

Denne varselmeldingen vises i de følgende situasjonene:

- Det er en feil med aktuatorklaffen
- Det er en feil med aktuatorluftklaff-kontrolleren
- Luftklaffen åpner seg ikke

Når alle problemene ovenfor er løst, slukker advarselen.

### **Sjekk virtuellmotorlydsystem**

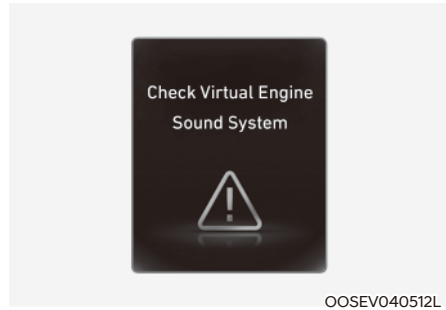

Denne meldingen vises når det er et problem med Virtual Engine Sound System (VSS).

Hvis dette er tilfelle, anbefaler vi at bilen kontrolleres hos en autorisert HYUNDAI-forhandler.

### **Check electric vehicle system (Kontroller bilens elektriske system)**

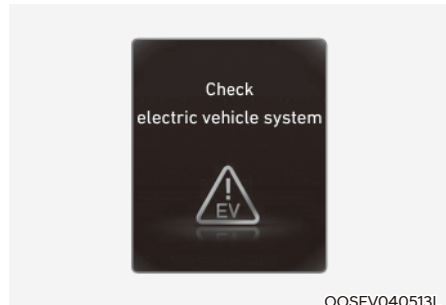

Denne advarselen vises når det har oppstått et problem i det elektriske styringssystemet.

Unngå å kjøre hvis denne varselmeldingen vises.

Hvis dette er tilfelle, anbefaler vi at bilen kontrolleres hos en autorisert HYUNDAI-forhandler.

## LCD-DISPLAY

### LCD-displaykontroll

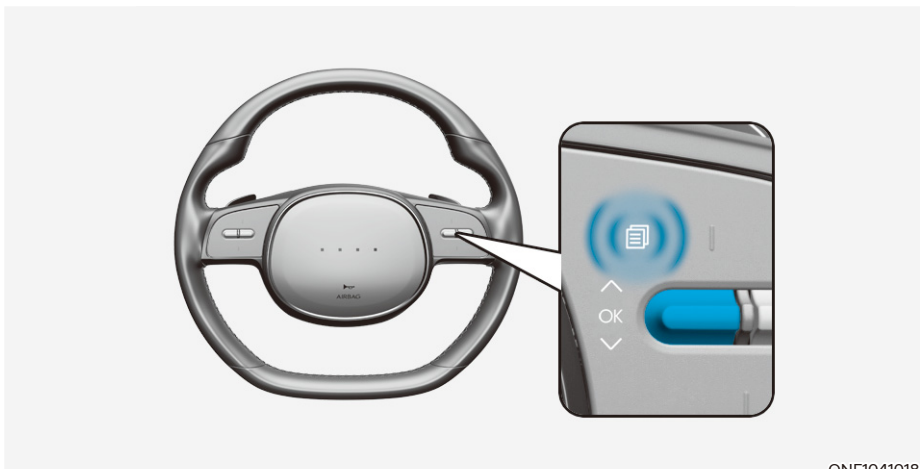

ONE1041018

LCD-displaymodus kan endres ved hjelp av betjeningsbryterne.

Bryter	Drift	Funksjon
	Trykk	Modusknapp for å endre visningsmoduser
	Trykk	OPP-, NED-bryteren for å endre elementer i verktøyvisningen og alternativmenyen
OK	Trykk	SELECT/RESET for å gå inn i Alternativer-menyen
	Trykk og hold inne	SELECT/RESET for å hente assistanseinformasjon eller tilbakestille det valgte elementet

### Visningsmoduser

Visningsmoduser	Forklaring
Kjøreassistanse	Kjøreassistens-visning viser statusen til kjøretøyets kjøreassistansesystemer.
Sving for sving	Sving for sving viser status for navigasjon.
Verktøy	Verktøyvisningen viser kjøreinformasjon som kjøredistanse, elektrisk energiløkonomi osv.

Informasjonen kan variere basert på hvilke funksjoner bilen har.



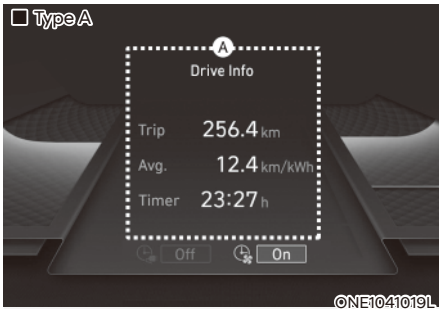

Kjøreassistent, sving for sving, verktøymodus vises i midten (A) av instrumentpanelet.

## Kjøreassistansevisning

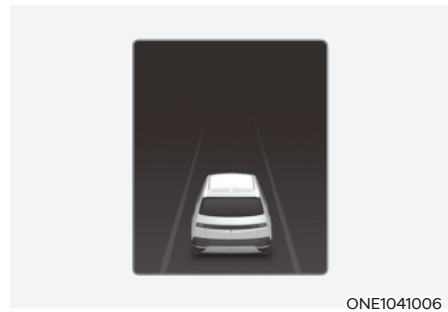

Statusen for manuell fartsgrænseassistent, smart hastighetskontroll, kjørefeltassistent, motorveiassistent osv. vises når kjøreassistentvisningen er valgt.

**Se informasjonen for hver funksjon i kapittel 7 for flere detaljer.**

## Innstilling for sving-for-sving (TBT)



Sving-for-svingnavigasjon, distanse/tid til destinasjonsinformasjonen vises når sving-for-svingvisningen har blitt valgt.

## Verktøyvisning

I verktøyvisning kan du ved hjelp av  $\wedge$ ,  $\vee$  (OPP, NED)-bryteren veksle mellom elementene i følgende rekkefølge.

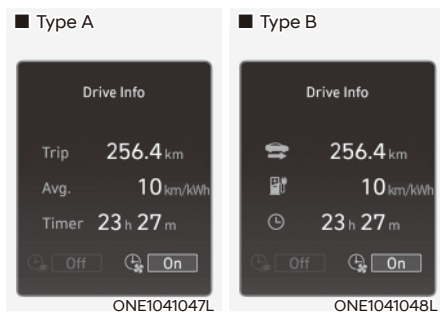

## Kjøreinformasjon

Reiseavstand, gjennomsnittlig elektrisk energiøkonomi og total kjøretid vises.

Førerdøren åpnes etter at kjøretøyet slås av eller hvis kjøretøyet er slått på og det har gått 3 minutter etter stopp, og kjøring-info-skjermen blir tilbakestilt.

## Samlet informasjon

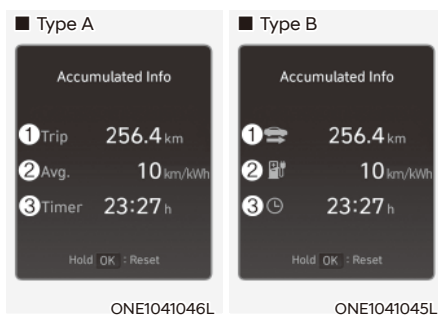

Dette displayet viser akkumulert turlengde (1), gjennomsnittlig energiforbruk (2), og total kjøretid (3).

Informasjonen er akkumulert fra siste tilbakestilling.

For å tilbakestille informasjonen manuelt trykker du og holder inne OK-knappen når den samlede kjøreinformasjonen vises. Turlengde, gjennomsnittlig energiforbruk og total kjøretid vil tilbakestilles samtidig.

Akkumulert kjøreinformasjon vil telles så lenge kjøretøyet er i modus klar (**READY**) (for eksempel hvis kjøretøyet er i trafikken eller har stoppet for et trafikkllys).

## Informasjon

Kjøretøyet må kjøres i minimum 300 meter (0,19 miles) siden siste tenningsnøkkelsyklus før akkumulert kjøreinformasjon beregnes på nytt.

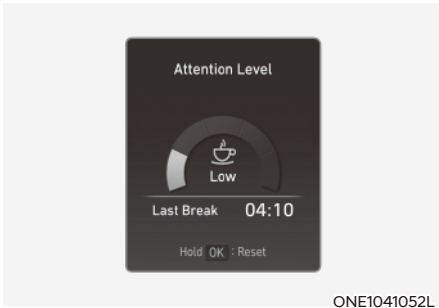

ONE1041052L

### Oppmerksomhetsnivå

Førerens oppmerksomhetsnivå vises basert på førerens kjøremønster.

**Gå til "Advarsel for førerens oppmerksomhet (DAW)" for mer informasjon i kapittel 7.**



ONE1041010L

### Dekktrykk

Dekktrykket til hvert dekk vises.

**For flere detaljer, se avsnittet "Overvåkingssystem for dekktrykk (TPMS)" i kapittel 8.**

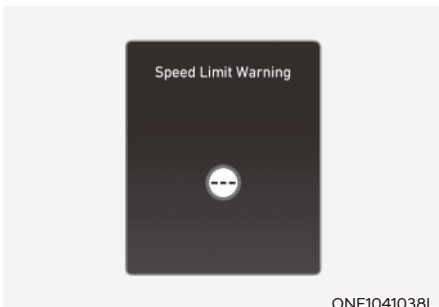

ONE1041038L

### Fartsgrensevarsel (utstyrsavhengig):

Føreren kan overvåke informasjonen fra Intelligent fartsgrenseassistent.

**For mer informasjon, se "Intelligent fartsgrensevarseling (ISLA)" i kapittel 7.**

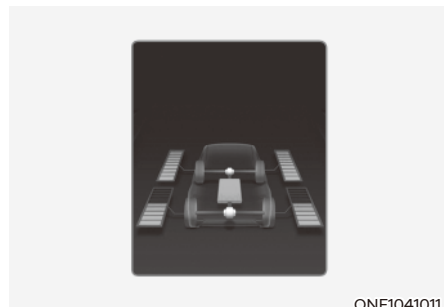

ONE1041011

### Energiflyt / fordeling av kjørekraft (utstyrsavhengig)

- Elbilsystemet informerer føreren om energistrømmen i ulike driftsmoduser.
- Fordelingsstatusen for kjørekraft for for- og bakhjulene vises når automatisk 4WD-modus er aktivert.

**For mer informasjon, se avsnittet "Firehjulstrekk (4WD)" i kapittel 6.**

## Tilleggsinformasjon

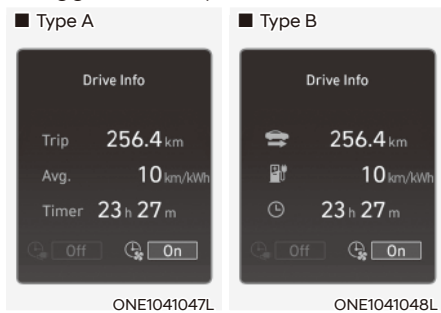

## Kjøreinformasjon

Kjøreinformasjon vises i 4 sekunder etter at bilen er slått av.



## Kjøreassistentinformasjon

Gjeldende tilstand til manuell fartsgrenseassistent, hastighetskontroll, smart hastighetskontroll, kjørefeltassistent, motorveiassistent osv. vises.

### BILENS INNSTILLINGER (INFOTAINMENTSYSTEM)

Bilinnstillingene i infotainmentsystemet gir brukeren alternativer for en rekke innstillinger, inkludert funksjoner for låsing og åpning av dører, komfortfunksjoner, innstillinger for førerassistanse osv.

#### Meny for bilens innstillinger

- Førerassistanse
- Kjøremodus
- EV
- Head-up-display
- Panel
- Klima
- Sete
- Lys
- Dør
- Komfort

Informasjonen kan variere basert på hvilke funksjoner bilen har.



#### ADVARSEL

**Kjøretøynnstillingene må ikke betjenes under kjøring. Dette kan føre til uoppmerksomhet og påfølgende ulykke.**

#### Innstilling av bilen

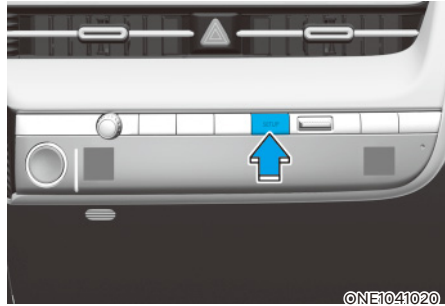

1. Trykk på SETUP-knappen (Oppsett) på hovedenheten i infotainmentsystemet.
2. Velg 'Bil' og endre innstillingene for funksjonene.

**For mer detaljert informasjon, se den separat leverte instruksjonsboken for infotainmentsystemet.**

# 5. Praktiske funksjoner

Atkomst til bilen .....	5-4
Smartnøkkel.....	5-4
Startsperrsystem .....	5-11
Dørlåser .....	5-13
Åpne dørlåsene fra utsiden av bilen (manuell type) .....	5-13
Åpne dørlåsene fra utsiden av bilen (elektrisk type).....	5-13
Låse dørene fra utsiden av bilen (manuell type).....	5-15
Låse dørene fra utsiden av bilen (elektrisk type) .....	5-15
Låse dørene / åpne dørlåsene fra innsiden av bilen .....	5-17
Sperrrelåser.....	5-19
Automatisk låsing og åpning av dører .....	5-19
Barnesikring i bakdør .....	5-20
Elektronisk barnesikringssystem.....	5-20
Tyverialarmsystem .....	5-22
Innebygd minnesystem .....	5-23
Lagring av minneposisjoner .....	5-23
Henting av minneposisjoner .....	5-24
Tilbakestilling av systemet.....	5-24
Enkel inn- og utstigning.....	5-25
Minnesetekonfigurasjon.....	5-26
Lagring av minneposisjoner .....	5-26
Henting av minneposisjoner .....	5-26
Ratt .....	5-27
Elektrisk servostyring (EPS).....	5-27
Vippe- /teleskopratt.....	5-28
Horn.....	5-28
Oppvarmet ratt .....	5-29
Speil .....	5-30
Innvendig speil .....	5-30
Utvendige speil.....	5-31
Parkeringsassistent i revers .....	5-33
Vinduer .....	5-35
Elektriske vinduer.....	5-37
Panoramatak .....	5-40
Tilbakestilling av panoramataket .....	5-42

Soltak .....	5-43
Betjening av soltaket .....	5-43
Funksjonsfeil for soltaket .....	5-45
Utvendig utstyr .....	5-46
Panser .....	5-46
Fremre bagasjerom.....	5-47
Åpne det fremre bagasjerommet.....	5-47
Lukke det fremre bagasjerommet.....	5-47
Elektrisk bakluke .....	5-48
Smart bakluke.....	5-54
Luke for elektrisk lading .....	5-57
Head-up-skjerm for AR (Augmented Reality).....	5-58
Innstilling av Head-up-skjermen.....	5-58
Head-up display, informasjon .....	5-59
Forholdsregel ved bruk av head-up skjerm.....	5-60
Lys .....	5-61
Utvendige lys .....	5-61
Innvendig belysning .....	5-65
Fjernlysassistanse (HBA) .....	5-69
Innstillinger for fjernlysassistent .....	5-69
Bruk av fjernlysassistent .....	5-70
Funksjonsfeil og begrensninger for fjernlysassistent .....	5-70
Vindusviskere og spylere .....	5-72
Vindusvisker på frontrute .....	5-72
frontrutespylere.....	5-74
Automatisk klimakontrollsystem .....	5-75
Klima .....	5-76
Automatisk temperaturkontroll.....	5-76
Manuell temperaturkontroll .....	5-78
Systemdrift .....	5-87
Vedlikeholde systemet.....	5-88
Fjerne rim og dugg fra frontruten.....	5-90
Slik fjerner du dugg og rim fra innsiden av frontruten .....	5-90
Slik fjerner du dugg og rim fra utsiden av frontruten .....	5-91
Avduggingslogikk .....	5-91
Defroster bakrute .....	5-92

# 5. Praktiske funksjoner

Klimaanlegg, tilleggsfunksjoner .....	5-93
Automatisk duggfjerning .....	5-93
Automatisk avfukting .....	5-94
Resirkulert luft når spylervæsken har blitt brukt .....	5-95
Automatisk Kontroller for bruken av klimaanlegginnstillinger (for førersetet) .....	5-95
Oppbevaringsrom .....	5-96
Oppbevaringsrom i midtkonsoll .....	5-96
Hanskerom .....	5-97
Utstyr i kupéen .....	5-98
Koppholder .....	5-98
Solskjerm .....	5-99
Strømuttak .....	5-100
USB-lader .....	5-101
Trådløst ladesystem for smarttelefon .....	5-102
Instrumentpanel på siden .....	5-104
Vehicle-to-Load (V2L) .....	5-104
Klokke .....	5-105
Kleskrok .....	5-105
Gulvmattefeste(r) .....	5-105
Solskjerming på sidevinduer bak .....	5-106
Bagasjettholder .....	5-107
Bagasjeromstrekk .....	5-107
Infotainmentsystem .....	5-109
USB-port .....	5-109
Antenne .....	5-109
Rattfjernkontroller .....	5-109
Infotainmentsystem .....	5-110
Talegjenkjenning .....	5-111
Bluetooth® trådløs teknologi .....	5-111



## ATKOMST TIL BILEN

### Smartnøkkel

■ Type A



ONE1051001L

■ Type B



ONE1051002L

Elbil din har en smartnøkkel som du kan bruke for å låse eller låse opp fører- og passasjerdørene, ladeluken og bakluken.

1. Dørlås
2. Låse opp dør
3. Åpne/lukke-bryter for bakluken
4. Åpne/lukke-bryter for ladeluken
5. Fjernstart
6. Forover
7. Bakover

### Låse kjøretøyet

■ Manuell type

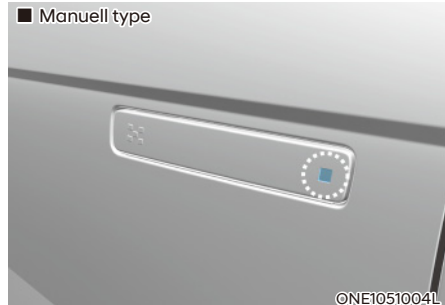

ONE1051004L

For å låse kjøretøyet bruker du dørhåndtakknappen eller smartnøkkelen:

1. Sørg for at alle dører, panseret og bakluken er lukket.
2. Trykk på knappen (1) på smartnøkkelen for å låse døren. Varsellampene blinker og det utløses en alarm, og dørene låses.
3. I tillegg, hvis du trykker på knappen på dørhåndtaket (den graverte delen) mens du har med deg smartnøkkelen, låses alle dørene.

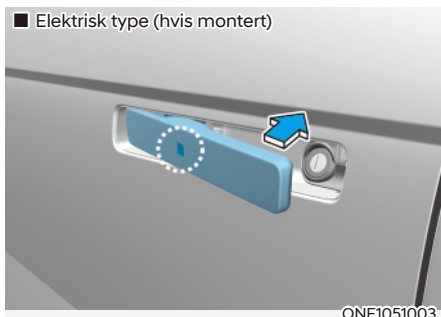

For å låse kjøretøyet bruker du berøringssensoren på dørhåndtaket eller smartnøkkelen:

1. Sørg for at alle dører, panseret og bakluken er lukket.
  2. Trykk på knappen (1) på smartnøkkelen for å låse døren. Varsellampene blinker og det utløses en alarm, og håndtakene blir trukket inn.
- I tillegg, hvis du trykker på berøringssensoren på dørhåndtaket (den graverte delen) mens du har med deg smartnøkkelen, blir alle dørene låst og dørhåndtaket trukket inn.

## **i** Informasjon

- Det utvendige sidespeilet vil foldes inn hvis "Aktiver når døren låses opp" er valgt i menyen Innstillinger på skjermen til infotainmentsystemet. Velg:
  - Oppsett → Kjøretøyinnstillinger → Komfort → Velkomstspeil → Aktiver når døren låses opp
- Berøringssensoren på dørhåndtaket fungerer bare når smartnøkkelen er innen 0,7~1 m (28~40 tommer) fra det utvendige dørhåndtaket.
- Å berøre berøringssensoren på dørhåndtaket låser ikke opp bilen. Se neste side for hvordan dørene låses opp.

Vær oppmerksom på at du ikke kan låse kjøretøyet med berøringssensoren på dørhåndtaket i de følgende tilfellene:

- Smartnøkkelen er i bilen.
- Start/stopp-knappen er i ACC- eller ON-posisjon.
- Noen av dørene er åpne, unntatt bakluken.

## **⚠** ADVARSEL

Ikke forlat bilen med smartnøkkelen i bilen når det sitter barn der uten tilsyn. Barn uten tilsyn kan komme til å trykke på start/stopp-knappen og kan betjene elektriske vindusheiser eller andre kontrollenheter, eller de kan få bilen i bevegelse, noe som kan resultere i personskade eller til og med død.

### **i** Informasjon

- For å folde inn eller ut de utvendige speilene samtidig når døren låses / låses opp, velger du 'Innstillinger → Kjøretøy → Komfort → Velkomstspeil → Aktiver ved opplåsing av dør' på skjermen for infotainmentsystemet.
- Knappen på dørhåndtaket fungerer bare når smartnøkkelen er innen 0,7~1 m (28~40 tommer) fra det utvendige dørhåndtaket. Andre kan også åpne dørene uten å ha tilgang til smartnøkkelen.
- Når alle dørene er låst opp, vil dørene låses igjen automatisk etter 30 sekunder hvis det ikke åpnes en dør.

For mer detaljert informasjon, se den separat leverte instruksjonsboken for infotainmentsystemet.

### Låse opp kjøretøyet

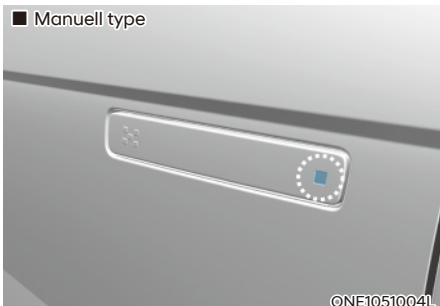

For å låse opp kjøretøyet bruker du dørhåndtakknappen eller smartnøkkelen:

1. Sørg for at du har smartnøkkelen med deg.

2. Trykk på knappen på dørhåndtaket (den graverte delen) eller trykk på døråpneknappen (2) på smartnøkkelen. Alle dørhåndtak låses opp og varsellampene blinker to ganger.
3. Når alle dørene er låst opp, vil dørene låses igjen automatisk etter 30 sekunder hvis det ikke åpnes en dør.

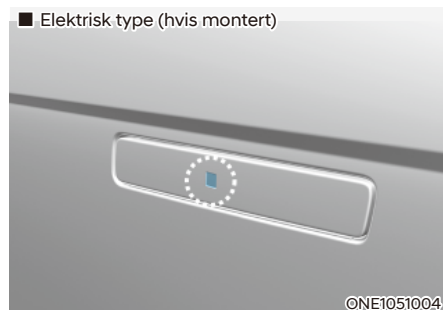

For å låse opp kjøretøyet bruker du berøringssensoren på dørhåndtaket eller smartnøkkelen:

1. Sørg for at du har smartnøkkelen med deg.
2. Trykk på berøringssensoren på dørhåndtaket (den graverte delen) eller trykk på døråpneknappen (2) på smartnøkkelen. Alle dørhåndtak smetter ut, dørene låses opp og varsellampene blinker to ganger.
3. Når alle dørene er låst opp, vil dørene låses igjen automatisk etter 30 sekunder hvis det ikke åpnes en dør.

## **i** Informasjon

- Det utvendige sidespeilet vil foldes ut hvis "Aktiver når døren låses opp" er valgt i menyen Innstillinger på skjermen til infotainmentsystemet. Velg:
  - Oppsett → Kjøretøynnstillinger → Komfort → Velkomstspeil → Aktiver når døren låses opp
- Berøringssensoren på dørhåndtaket fungerer bare når smartnøkkelen er innen 0,7~1 m (28~40 tommer) fra det utvendige dørhåndtaket.
- Dørene kan låses eller låses opp hvis berøringssensoren på det utvendige dørhåndtaket utløses under vask av bilen eller i kraftig regnvær.
- Slik forhindrer du utilsiktet låsing eller opplåsing av dørene:
 

Trykk på låseknappen på smartnøkkelen, og trykk deretter umiddelbart på opplåsingsknappen samt låseknappen i minst 4 sekunder. Varsellampene blinker fire ganger. Dette indikerer at dørene ikke kommer til å låses eller låses opp selv om berøringssensoren på det utvendige dørhåndtaket utløses.

Trykk på knappen for låsing eller opplåsing av dørene på smartnøkkelen for å deaktivere funksjonen.
- Dørene vil ikke kunne låses eller låses opp i følgende situasjoner:
  - Hvis du tar på berøringssensoren med hansker på.
  - Hvis du nærmer deg døren raskt

## **Åpne bakluken**

For å åpne bakluken:

1. Sørg for at du har smartnøkkelen med deg.
2. Trykk på åpne/lukke-knappen (3) for bakluken på bilen, eller trykk på og hold inne bryteren for baklukehåndtaket på smartnøkkelen i mer enn ett sekund. Farelampene vil blinke to ganger og bakluken lukkes.

## **i** Informasjon

**Knappen virker bare når smartnøkkelen er innen 0,7 m (28 tommer) fra bakluken.**

### **Fjernstyrt åpning og lukking av ladeluken**

Slik åpner du ladeluken ved hjelp av fjernstyring:

Trykk på åpne/lukke-bryteren for ladeluken (4) i minst ett sekund, eller trykk på åpne/lukke-bryteren for ladeluken i bilen mens du har på deg smartnøkkelen.

Slik lukker du ladeluken:

Trykk på åpne/lukke-bryteren for ladeluken (4) i minst ett sekund mens luken er åpen, eller trykk på åpne/lukke-bryteren for ladeluken i bilen mens du har på deg smartnøkkelen og ladeluken er åpen.

### **Fjernstyrt igangsettelse av strømlading**

Slik starter du lading av bilen ved hjelp av fjernstyring:

Trykk på åpne/lukke-bryteren for ladeluken på smartnøkkelen mens ladekontakten er koblet til bilen.

**For mer informasjon, se "Lading av elbil" i kapittel 1.**

### **Starte bilen fra utsiden**

Du kan starte bilen ved bruk av fjernstartknappen (5) på smartnøkkelen.

For å starte bilen med fjernstart:

1. Trykk på låseknappen på smartnøkkelen mindre enn 10 m (32 feet) fra bilen.
2. Trykk på fjernstartknappen (5) i mer enn 2 sekunder innen 4 sekunder etter at du har trykt på knappen for å låse opp bilen.
3. Bilen starter.
4. For å ta av startefunksjonen fra utsiden, kan du trykke på fjernstartknappen (5) en gang.

### **Informasjon**

- Bilen må være i parkeringsmodus for at fjernstyringsfunksjonen skal virke.
- Motoren slås av hvis du går inn i bilen uten en registrert smartnøkkel.
- Motoren slås av hvis du ikke går inn i bilen innen 10 minutter etter at du har brukt fjernstyringsnøkkelen til å starte bilen.
- Fjernstartknappen (5) fungerer kanskje ikke hvis smartnøkkelen ikke er innenfor 10 m (32 fot).
- Bilen starter ikke ved hjelp av fjernstyring hvis panseret eller bakluken er åpen.

### **Du kan fjernstyre bilen framover eller bakover (utstyrsavhengig)**

Med smartnøkkelen kan føreren bevege bilen forover eller bakover ved hjelp av knappene for forover eller bakover (6, 7) på smartnøkkelen.

For mer informasjon, se “Fjernstyrt smart parkeringsassistanse (RSPA)” delen av kapittel 7.

### **Oppstart**

Du kan starte bilen uten å sette inn nøkkelen.

For mer informasjon, se “Start/stoppknappen” i kapittel 6.



### **Informasjon**

Hvis du ikke beveger på smartnøkkelen på en stund, blir registreringsfunksjonen for smartnøkkelbetjening satt på pause. Løft på smartnøkkelen for å aktivere registreringsfunksjonen igjen.

### **MERK**

For å unngå skader på smartnøkkelen:

- Oppbevar smartnøkkelen på et kjølig, tørt sted for å unngå skade eller funksjonssvikt. Eksposering til fukt eller høy temperatur kan gi svikt i smartnøkkelens interne krets, noe som kanskje ikke dekkes av garantien.
- Unngå å la smartnøkkelen falle ved at du kaster den.
- Beskytt smartnøkkelen mot ekstreme temperaturer.

### **Mekanisk nøkkel**

Hvis smartnøkkelen ikke virker normalt, kan du låse eller låse opp førerdøren med den mekaniske nøkkelen.

For å flytte den mekaniske nøkkelen fra smartnøkkelen FOB:

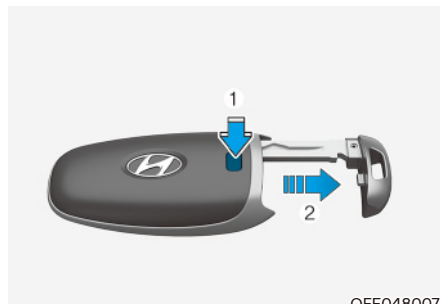

1. Trykk på den mekaniske nøkkelen og fjern den fra smartnøkkelen FOB:
2. Flytt utløerspaken i pilens retning (1), og fjern deretter den mekaniske nøkkelen i nøkkelhullet i døren.

Du setter inn den mekaniske nøkkelen ved å sette nøkkelen inn i hullet og skyve den til det høres et klikk.

### **Hvis du har mistet en smartnøkkel**

Maksimalt tre smartnøkler kan registreres per kjøretøy. Hvis du mister en smartnøkkel må du umiddelbart ta med bilen og de gjenværende nøklene til din autoriserte HYUNDAI-forhandler, eller taue bilen om nødvendig.

### Forholdsregler for smartnøkkel

Smartnøkkelen fungerer kanskje ikke hvis noe av følgende oppstår:

- Smartnøkkelen befinner seg i nærheten av en radiosender, f.eks. en radiostasjon eller en flyplass, som kan forstyrre den normale bruken av senderen.
- Smartnøkkelen befinner seg i nærheten av et system for toveis radiokommunikasjon eller en mobiltelefon.
- Smartnøkkelen til en annen bil brukes i nærheten.

Hvis smartnøkkelen ikke fungerer som den skal, åpner og lukker du døren med den mekaniske nøkkelen. Hvis du har et problem med smartnøkkelen, anbefales det at du kontakter en autorisert HYUNDAI-forhandler.

Hvis smartnøkkelen er i nærheten av mobiltelefonen din, kan signalet sperres av mobiltelefonens signaler. Dette er spesielt relevant hvis telefonen er aktiv, for eksempel når den ringer eller mottar anrop, sender tekstmeldinger og/eller sender/mottar e-post. I den grad det er mulig, må du unngå oppbevare smartnøkkelen og mobiltelefonen på samme sted, som i bukse- eller jakkelommen, for å unngå forstyrrelser mellom de to enhetene.

### MERK

- **Hold smartnøkkelen borte fra elektromagnetiske materialer som blokkerer elektromagnetiske bølger til nøkkeloverflaten.**
- **Ha alltid smartnøkkelen med deg når du forlater kjøretøyet. Hvis smartnøkkelen ligger i nærheten av kjøretøyet, kan kjøretøybatteriet utlades.**

### Skifte batteri

Hvis fjernkontrollnøkkelen ikke virker som den skal, prøv å skifte batteriet med et nytt.

Batteritype: CR2032

Skifte batteri:

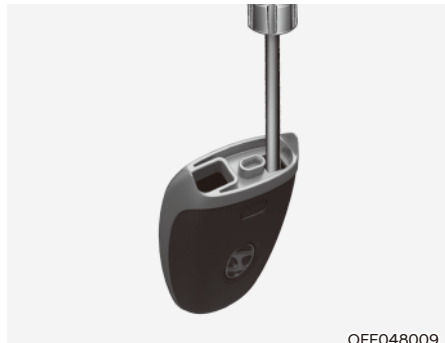

OFE048009

Hvis fjernkontrollnøkkelen ikke virker som den skal, prøv å skifte batteriet med et nytt.

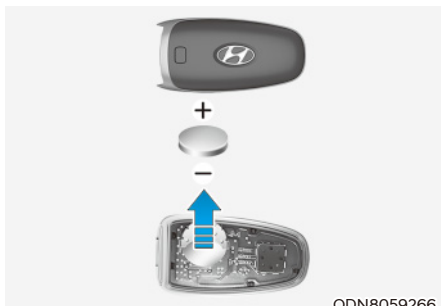

Batteritype: CR2032

Skifte batteri:

1. Fjern den mekaniske nøkkelen.
2. Bruk et tynt redskap til å vippe opp bakdekslet på smartnøkkelen.
3. Fjern det gamle batteriet og sett inn et nytt batteri. Kontroller at batteriet er satt inn riktig.
4. Sett på plass bakdekslet på smartnøkkelen.

Hvis du tror at smartnøkkelen kan ha fått en alvorlig skade, eller du synes at smartnøkkelen ikke virker som den skal, anbefaler vi at du kontakter en autorisert HYUNDAI-forhandler.



### Informasjon



Feil avhending av batterier kan være skadelig for miljøet og menneskers helse. Kast batteriet i henhold til gjeldende lover eller forskrifter der du bor.

## Startsperrsystem

Startsperrsystemet beskytter bilen mot tyveri. Hvis en nøkkel (eller annen enhet) med feil koding brukes, deaktiveres bilen.

Når start/stopp-knappen settes til ON, skal indikatoren for startsperrsystemet tennes kort, før den slås av. Hvis indikatoren begynner å blinke, gjenkjenner ikke systemet nøkkelen koding.

Sett start/stopp-knappen til OFF, og sett den deretter til ON igjen.

I noen tilfeller vil bilen kanskje ikke gjenkjenne smartnøkkelen hvis en annen smartnøkkelenhet er i nærheten eller en metallgjenstand, som et nøkkelkjede, skaper interferens for smartnøkkelen.

Hvis dette skjer, kan det hende bilen ikke starter. Fjern metallgjenstander eller andre nøkler i nærheten av smartnøkkelen før du prøver å starte bilen på nytt.

Hvis systemet gjentatte ganger ikke gjenkjenner kodingen for nøkkelen, anbefaler vi at du kontakter en autorisert HYUNDAI-forhandler.

Ikke forsøk å endre dette systemet eller legge til enheter til det. Elektriske problemer kan gjøre at kjøretøyet ikke fungerer.





### **ADVARSEL**

For å hindre at noen stjeler bilen, bør du ikke legge reservenøkler i bilen. Startspærrepassordet er et unikt passord for hver kunde, og må holdes hemmelig.

### **MERK**

Senderen i nøkkelen er en viktig del av startspærresystemet. Den er utformet for å gi deg årevis med problemfri drift, men du bør unngå eksponering for fukt, statisk elektrisitet og røff behandling. Startspærresystemet vil svikte.

## DØRLÅSER

### Åpne dørlåsene fra utsiden av bilen (manuell type)

#### Smartnøkkel

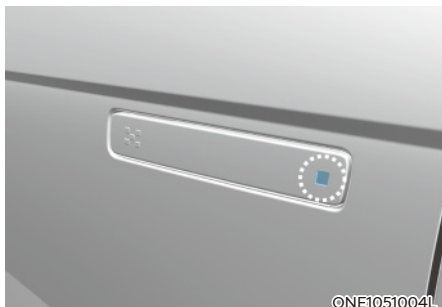

©NE1051004L

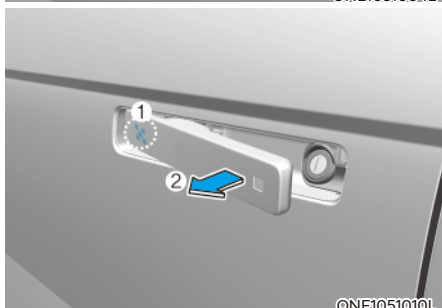

©NE1051010L

Hvis du trykker på knappen på det utvendige dørhåndtaket foran (den graverte delen) mens du har med deg smartnøkkelen, låses alle dørene opp.

Varsellampene blinker to ganger, og varsellyden utløses også to ganger.

Når dørene er låst opp og du trykker på den fremre delen av dørhåndtaket (1), vil den bakre delen av dørhåndtaket smette ut (2).

Trekk i det utvendige dørhåndtaket for å åpne døren.

### Åpne dørlåsene fra utsiden av bilen (elektrisk type) (utstyrsavhengig)

#### Smartnøkkel

System for opplåsing når føreren nærmer seg

Dørhåndtaket vil smette ut og dørene låses opp når føreren nærmer seg bilen med smartnøkkelen på seg.

Føreren kan aktivere/deaktivere systemet for opplåsing når føreren nærmer seg, på skjermen for infotainmentsystemet.

Hvis du vil aktivere systemet for opplåsing når føreren nærmer seg bare for førersetet, velger du "Innstillinger → Kjøretøy → Dør → Fjernstyrt åpning av elektrisk dør → Lås opp alle dører" på skjermen for infotainmentsystemet.

Hvis du vil aktivere systemet for opplåsing når føreren nærmer seg, velger du "Innstillinger → Kjøretøy → Dør → Aktiver systemet for opplåsing når føreren nærmer seg" på skjermen for infotainmentsystemet. Dørhåndtaket vil smette ut og døren låses opp når føreren nærmer seg bilen med smartnøkkelen på seg. Hvis systemet for opplåsing når føreren nærmer seg deaktiveres, vil ikke dørhåndtaket smette ut selv om føreren nærmer seg bilen med smartnøkkelen på seg. For å låse opp dørene når systemet for opplåsing når føreren nærmer seg er deaktivert, trykker du på berøringssensoren på dørhåndtaket (den graverte delen).

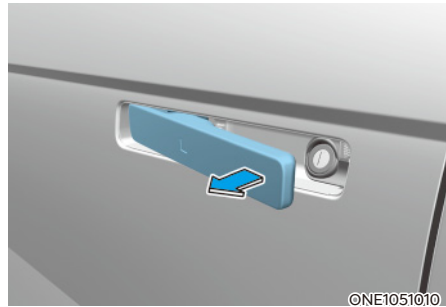
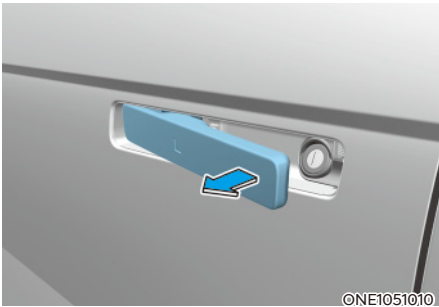
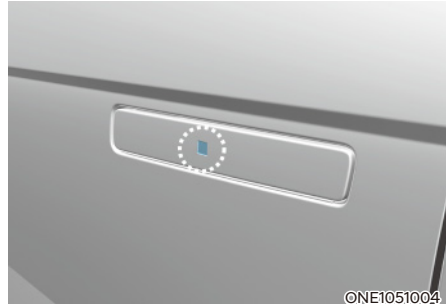
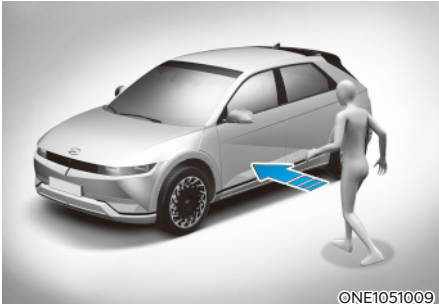

- Når opplåsing når føreren nærmer seg er aktivert:
  - Hvis du nærmer deg (innen 1 meter) dørhåndtaket i førerdøren eller passasjerdøren med smartnøkkelen på deg, vil dørhåndtakene smette ut og dørene låses opp. I så fall blinker nødblinsklysene to ganger, og varsellyden utløses også to ganger.
  - Etter at du har nærmet deg bilen for første gang, prøver bilen å registrere smartnøkkelen hvert 5. sekund, og hvis nøkkelen ikke registreres, låses dørene automatisk og håndtaket glir inn.

- Når opplåsing når føreren nærmer seg er deaktivert: Håndtaket glir ikke ut selv om du nærmer deg bilen med smartnøkkelen på deg. Dørene låses opp hvis du trykker på det utvendige håndtaket når håndtakene glir ut.
- Dørene låses automatisk og håndtakene glir inn etter 30 sekunder hvis det ikke åpnes noen dør.

### **i** Informasjon

**I nødsituasjoner, f.eks. hvis batteriet er flatt, kan det utvendige elektriske dørhåndtaket fortsatt betjenes på samme måte som et utvendig manuelt dørhåndtak.**

## Låse dørene fra utsiden av bilen (manuell type)

### Smartnøkkel

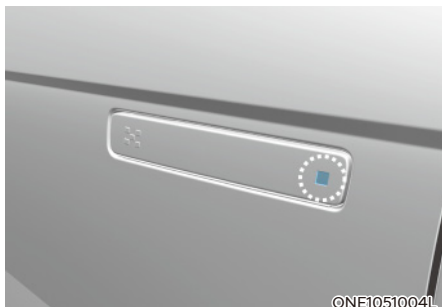

©NE1051004L

Hvis du trykker på knappen på det utvendige dørhåndtaket foran (den graverte delen) mens du har med deg smartnøkkelen, låses alle dørene.

Varsellampene blinker, og varsellyden utløses også én gang.

Skyv på døren for å lukke den.

## Låse dørene fra utsiden av bilen (elektrisk type) (utstyrsavhengig)

### Smartnøkkel

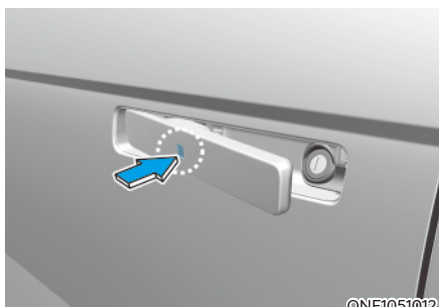

©NE1051012

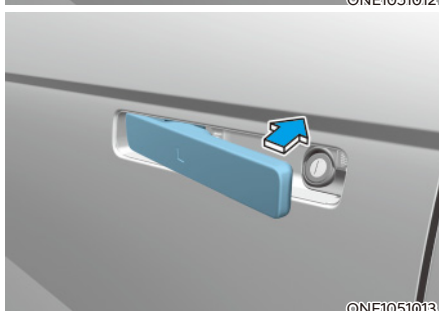

©NE1051013

Hvis du trykker på berøringssensoren på det utvendige dørhåndtaket foran (den graverte delen) når alle dørene er lukket og du har med deg smartnøkkelen, returneres det utvendige dørhåndtaket og dørene låses.

Varsellampene blinker, og varsellyden utløses også én gang.

### MERK

- Hvis døren låses / låses opp flere ganger i rask rekkefølge med smartnøkkelen, dørlåsknappen eller dørlåsbryteren, kan systemet midlertidig slutte å fungere for å beskytte kretsen. Det kan også hende at systemet for opplåsing når føreren nærmer seg, ikke fungerer. Prøv på nytt etter et tilstrekkelig tidsrom hvis systemet ikke fungerer på grunn av flere driftshandlinger.
- Systemet for opplåsing når føreren nærmer seg, skal ikke betjenes kontinuerlig. Prøv på nytt etter et bestemt tidsrom når alle dørene er lukket.

### i Informasjon

- I kaldt og fuktig klima kan det hende at dørlåsen og dørmekanismen ikke fungerer ordentlig på grunn av frysing.
- Hvis døren låses / låses opp flere ganger i rask rekkefølge enten med bilnøkkelen eller dørlåsbryteren, kan systemet midlertidig slutte å virke for å beskytte kretsen og forhindre skade på systemkomponentene.
- Ved vask av bilen
  - Manuell bilvask  
Hold døren låst med det utvendige dørhåndtaket trukket inn.  
Hvis du vil holde døren opplåst, skyver du tilbake det utvendige dørhåndtaket for hånd. Denne funksjonen forhindrer at dørhåndtaket skades, og dørhåndtaket smetter ut igjen når opplåsningsknappen trykkes inn.
  - Automatisk bilvask  
Hold døren låst med det utvendige dørhåndtaket trukket inn.  
Hvis smartnøkkelen ikke er i bilen, slår du av bilen og holder smartnøkkelen minst 2 meter unna bilen for å forhindre at det utvendige dørhåndtaket aktiveres.

### Mekanisk nøkkel

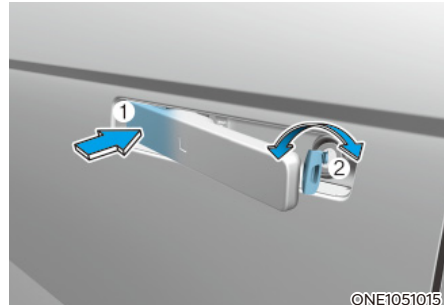

Trykk inn den fremre delen (1) av dørhåndtaket for å trekke ut den bakre delen av håndtaket. Sett inn den mekaniske nøkkelen i låsen mens du fortsetter å trykke inn den fremre delen av dørhåndtaket.

Vri nøkkelen mot fronten av bilen (venstre side) for å låse døren. Vri nøkkelen mot bakre del av bilen (høyre side) for å låse opp døren.

### MERK

Ikke bruk overdreven kraft på døren og dørhåndtaket. Det kan skade døren eller dørhåndtaket.

Den mekaniske nøkkelen kan utelukkende låse / låse opp håndtaket i førerdøren. Se "Ved nødstilfelle" i dette kapittelet for mer informasjon.

### i Informasjon

Når dørhåndtaket eller nøkkelhullet fryser og døren ikke åpnes, bank lett eller bruk indirekte varme (f.eks. kroppstemperatur) til å varme det opp.

## Låse dørene / åpne dørlåsene fra innsiden av bilen

### Med dørhåndtaket

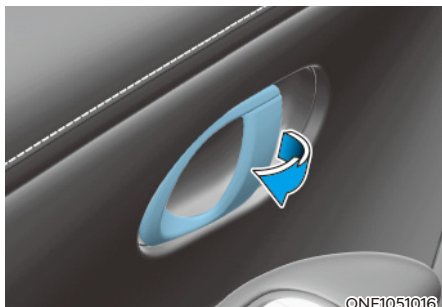

#### Frontdør

Hvis du trekker i det innvendige dørhåndtaket mens døren er låst, låses døren opp og åpnes.

#### Bakdør

Hvis det innvendige dørhåndtaket trekkes en gang når døren er låst vil døren låses opp. Hvis du trekker én gang til i det innvendige dørhåndtaket, åpner du døren.

## **i** Informasjon



Hvis en elektrisk dørlås ikke fungerer mens du er i bilen, kan du prøve en eller flere av følgende teknikker for å komme ut:

- Bruk dørlåsen gjentatte ganger (både elektronisk og manuell) mens du samtidig trekker i dørhåndtaket.
- Bruk de andre dørlåsene og håndtakene, foran og bak.
- Senk et vindu foran og bruk den mekaniske nøkkelen for å låse opp døren fra utsiden.

## Med bryter for sentrallåslås/låse opp



#### Førerdør

Armlenet i førerdøren har en sentrallåsbryter. Låsebryteren er indikert med symbolet , Opplåsingsbryteren er indikert med symbolet .

Når låsebryteren (1) trykkes (indikatorlampe for dør PÅ), låses alle dørene.

Når lås opp-bryteren (2) trykkes, låses alle dørene opp.

Hvis smartnøkkelen er i bilen og en dør er åpen, vil ikke dørene låses selv om du trykker på låsebryteren (1).

## **MERK**

Hvis smartnøkkelen er i bilen og fordøren åpnes, kan ikke sentrallåsknappen (1) låse dørene.

### Ved nødstilfelle

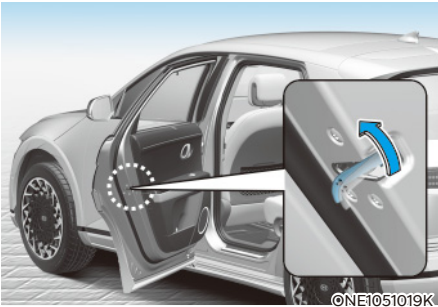

I en nødsituasjon som når batteriet er utladet, er den eneste måten å låse opp dørene på med den mekaniske nøkkelen i nøkkelhullet på utsiden.

Dører uten et utvendig nøkkelhull kan låses på følgende måte:

1. Åpne døren.
2. Sett inn nøkkelen inn i nød nøkkelhullet og vri om nøkkelen til låseposisjon.
3. Lukk døren helt.

### **i** Informasjon

Hvis det ikke er strøm til dørlåsbryteren (f.eks. ved dødt batteri) og bakluken er lukket vil du ikke kunne åpne bakluken før det er strøm igjen.

### **!** ADVARSEL

- Dørene må alltid være helt lukket og låst når kjøretøyet er i bevegelse. Hvis dørene er ulåst, økes faren for å kastes ut av kjøretøyet i en kollisjon.
- Ikke dra i dørhåndtaket på fører- eller passasjerdøren når kjøretøyet er i bevegelse.

### **!** ADVARSEL

Ikke forlat barn eller dyr i kjøretøyet uten tilsyn. Et lukket kjøretøy kan bli ekstremt varmt, og kan forårsake død eller alvorlige skader på barn eller dyr uten tilsyn, som ikke kan komme seg ut av kjøretøyet. Barn kan bruke funksjoner i kjøretøyet som kan skade dem, eller de kan utsettes for annen skade, for eksempel fra noen som tar seg inn i kjøretøyet.

### **!** ADVARSEL

Lås alltid kjøretøyet.

Hvis du forlater bilen ulåst, øker du den potensielle faren for deg selv eller andre for at noen kan gjemme seg i bilen din.

Når du skal sikre bilen, må du trå ned bremsen, sette girspaken til P (parkering), koble inn parkeringsbremsen, sette start/stopp-knappen til OFF, lukke alle vinduene, låse alle dørene og alltid ta nøkkelen med deg.



## FORSIKTIG

Å åpne en dør når noen nærmer seg kan forårsake skader. Vær forsiktig når dørene åpnes og se etter biler, motorsykler, sykler eller fotgjengere som nærmer seg bildøra.



## ADVARSEL

Hvis du oppholder deg lenge i kjøretøyet i veldig varmt eller kaldt vær, er det fare for skader eller liv. Kjøretøyet må ikke låses fra utsiden når noen oppholder seg i kjøretøyet.

## Sperrelåser (utstyrsavhengig)

Noen biler er utstyrt med et sikkerhetslåssystem. Sikkerhetslåsen hindrer at en dør kan åpnes innenfra eller utenfra når sikkerhetslåsen er blitt aktivert, og gir en ekstra sikkerhet for bilen.

For å låse bilen med sikkerhetslåsfunksjonen må dørene låses ved hjelp av smartnøkkelen. For å låse opp bilen må smartnøkkelen brukes på nytt.

## Automatisk låsing og åpning av dører

Kjøretøyet har funksjoner for automatisk låsing eller åpning av kjøretøyet basert på innstillingene du velger på infotainmentsystemskjermen.

### Lås automatisk – Aktiver fart

Når denne funksjonen er valgt på infotainmentsystemskjermen, låses alle dørene automatisk når kjøretøyet kjører i over 15 km/t (9 mph).

### Lås opp automatisk – Kjøretøy Av

Når denne funksjonen er valgt på infotainmentsystemskjermen, låses alle dørene automatisk opp når kjøretøyet er skrudd av.

**For mer detaljert informasjon, se den separat leverte instruksjonsboken for infotainmentsystemet.**

### Sikkerhetsfunksjon ekstra opplåsing – kollisjonsputeutløsning

Som en ekstra sikkerhetsfunksjon vil alle dørene automatisk låses opp hvis et sammenstøt utløser kollisjonsputene.



## Barnesikring i bakdør (utstyrsavhengig)

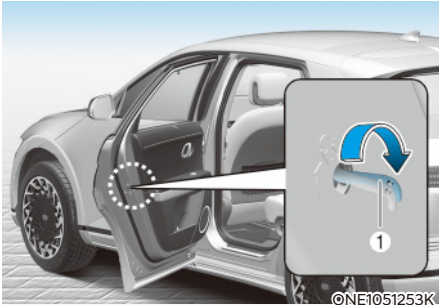

Barnesikringen forhindrer at barn i baksetet kan åpne bakdørene. Barnesikringen bør alltid brukes når det er barn i kjøretøyet.

Barnesikringsknappen sitter på i karmen av bakdøra. Når barnesikringen står i låsestillingen, kan ikke bakdøren åpnes når noen trekker i håndtaket på innsiden av bilen.

For å låse barnesikringen setter du et lite flatskrujern (eller lignende) (1) inn i sporet og vrir det til låsestillingen, som vist.

Når du vil at døren skal kunne åpnes fra innsiden av bilen, låser du opp barnesikringslåsen.



### ADVARSEL

**Hvis barn ved et uhell åpner bakdørene mens kjøretøyet er i bevegelse, kan de falle ut. Barnesikringen bør alltid brukes når det er barn i kjøretøyet.**

## Elektronisk barnesikringsystem (utstyrsavhengig)



Når det har blitt trykt på den elektroniske barnesikringsknappen og indikatorlyset på knappen lyses opp, kan ikke de bakre dørene åpnes fra innsiden av bilen.

- Vindu på bakdørene kan ikke åpnes eller lukkes mens den elektroniske barnesikringsknappen har blitt satt til LÅST posisjon (og indikatorlyset er PÅ).

### Se "Vindus"-delen i dette kapitlet for mer informasjon.

- Låsen på den elektroniske barnesikringsfunksjonen blir ikke automatisk aktivert hvis ikke føreren trykker på den elektroniske barnesikkerhetsknappen.
- Hvis det går 3 minutter etter at start/stopp-knappen er satt til OFF eller ACC, slukker indikatorlampen for knappen, og føreren kan ikke slå av det elektroniske barnesikringsssystemet ved å trykke på knappen. For å slå av funksjonen må du sette start/stopp-knappen til ON og deretter trykke på knappen for det elektroniske barnesikringsystemet.

- Hvis strømmen virker igjen etter at batteriet har blitt tatt ut eller batteriet er utladet mens den elektroniske barnesikringsknappen er satt til LÅST-posisjon, kan du trykke på knappen en gang til for å aktivere indikatoren. Dette blir gjort på den elektroniske barnesikringsknappen og viser statusen til låsefunksjonen på barnesikkerhetsknappen.
- Bakdørene låses opp automatisk om kollisjonspute er aktivert mens den elektroniske barnesikringsknappen har blitt satt til LÅST posisjon (og indikatorlyset er PÅ).
- Biler som er utstyrt med den elektroniske barnesikringsknappen har ikke en manuell barnesikkerhetslås.



## ADVARSEL

Hvis barn ved et uhell åpner bakdøren mens kjøretøyet er i bevegelse, kan de falle ut. Elektronisk barnesikring bør alltid brukes når det er barn i kjøretøyet.

## MERK

### Feil ved barnesikringslåsen

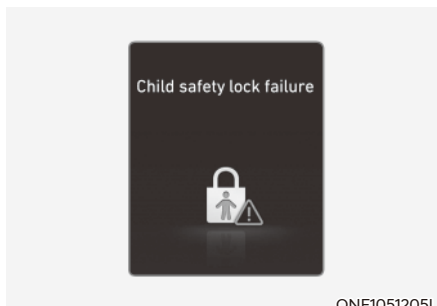

Hvis den elektroniske barnesikringslåsen ikke fungerer selv om det har blitt trykt på knappen, kommer en melding til å komme opp på skjermen og en varsellyd kommer til å bli utløst. Om dette skjer, anbefaler vi at du får bilen kontrollert hos en autorisert HYUNDAI-forhandler.

### *Assistanse for sikker utgang (hvis det har blitt montert en elektronisk barnesikringslås)*

Assistanse for sikker utgang hjelper til med å forhindre at bakre passasjerer åpner den bakre døren. Når elektronisk barnesikring er i bruk og det registreres et kjøretøy som nærmer seg bakfra kan ikke bakdørene låses opp selv om føreren prøver å låse dem opp ved å trykke på knappen for elektronisk barnesikring.

For mer informasjon, se "Sikker utstigningsassistent (SEA)" delen av kapittel 7.

## TYVERIALARMSYSTEM

Dette systemet hjelper til med å beskytte kjøretøyet og verdisakene. Hornet høres og varselslampene blinker kontinuerlig hvis noe av det følgende forekommer:

- En fordør eller bakdør åpnes uten bruk av smartnøkkelen.
- Bagasjerommet (bakluken) åpnes uten bruk av smartnøkkelen.
- Panseret er åpent.

Alarmen går i 30 sekunder, deretter tilbakestilles systemet. For å slå av systemet: Lås opp dørene med smartnøkkelen.

Tyverialarmen slår seg på automatisk 30 sekunder etter at du låser dørene og bakluken. Hvis du skal aktivere systemet, må du låse dørene og bakluken fra utsiden av bilen med smartnøkkelen, eller du kan trykke på berøringssensoren eller trykke på knappen på det utvendige dørhåndtaket med smartnøkkelen på deg.

Varselslampene blinker og lydvarsleren høres én gang for å angi at systemet er armert.

Så snart sikkerhetssystemet er startet, vil åpning av en dør, bakluken eller panseret uten å bruke fjernkontrollnøkkelen eller smartnøkkelen føre til at alarmen aktiveres.

Tyverialarmsystemet aktiveres ikke hvis panser, bakluke eller noen av dørene ikke er helt lukket. Hvis systemet ikke slår seg på, må du kontrollere at panseret, bakluken eller dørene er helt lukket.

Ikke forsøk å endre dette systemet eller legge til enheter til det.

### Informasjon

- Du må ikke låse dørene før alle passasjerene har forlatt kjøretøyet. Hvis den siste passasjerer forlater kjøretøyet mens systemet er aktivert, utløses alarmen.
- Hvis bilen ikke blir deaktivert med smartnøkkelen, åpner du dørene med den mekaniske nøkkelen og starter bilen ved å trykke direkte på start/stopp-knappen med smartnøkkelen.
- Hvis systemet deaktiveres ved at kjøretøyet låses opp, men ingen av dørene eller bakluken åpnes i løpet av 30 sekunder, låses dørene og systemet slår seg på igjen automatisk.

### Informasjon



På biler som er utstyrt med et tyverialarmsystem er det festet et merke på bilen med disse ordene:

1. ADVARSEL
2. SIKKERHETSSYSTEM

## INNEBYGD MINNESYSTEM



Minnesystemet for fører-seteposisjon er utviklet for å lagre og hente opp igjen følgende minneinnstillinger ved hjelp av et enkelt tastetrykk.

- Fører-seteposisjon
- Posisjon for sidespeil
- Head-up-skjerm (HUD): skjermmodus, posisjon, AR-samsvarsjustering (utstyrsavhengig)



### ADVARSEL

**Prøv aldri å bruke det integrerte minnesystemet mens bilen er i bevegelse.**

**Dette kan føre til tap av kontroll og en ulykke som kan forårsake død, alvorlig personskade eller materielle skader.**

### **i** Informasjon

- Hvis batteriet kobles fra vil minneinnstillingene bli slettet.
- Hvis systemet fremdeles ikke fungerer som det skal, anbefaler vi at bilen inspiseres hos en autorisert HYUNDAI-forhandler.

### Lagring av minneposisjoner

1. Gir til P (parkering) mens start/stopp-knappen står i ON.
2. Juster fører-seteposisjonen, posisjonen til sidespeilene og høyden på head-up-skjermen til ønsket posisjon.
3. Hold inne knappen (1 eller 2). Systemet piper én gang, og varselet "Innstillinger for fører 1 (eller 2) er lagret" vises på infotainmentskjermen.

### Henting av minneposisjoner

1. Gir til P (parkering) mens start/stopp-knappen står i ON.
2. Trykk på den ønskede minneknappen (1 eller 2). Systemet piper én gang, og deretter justeres fører-seteposisjonen, posisjonen til sidespeilene og høyden på head-up-skjermen automatisk til de lagrede posisjonene.
3. 'Innstillinger for fører 1 (eller 2) brukes' vises på infotainmentskjermen.



### Informasjon

- For å justere minneknappen (2) mens du justerer minneknappen (1), trykk på minneknappen (1) for å stoppe justeringen av (1) midlertidig, og trykk deretter på minneknappen (2).
- Hvis du justerer setet, bakspeilet eller head-up-skjermen mens du henter opp de lagrede posisjonene, vil de manuelt justerte innstillingene tas i bruk.

### Tilbakestilling av systemet

Ta de følgende stegene for å tilbakestille det innebygde minnesystemet når det ikke fungerer skikkelig.

#### ***Tilbakestilling av innebygde minnesystem***

1. Stopp bilen og åpne førerdøren med start/stopp-knappen i ON og giret satt til P (parkering).
2. Juster fører-setet og sett den i oppreist posisjon framover.
3. Trykk på minneknappen 1 (eller 2), og trykk samtidig på knappen for bevegelse av fører-setet forover i 2 sekunder.

#### ***Når du tilbakestiller det innebygde minnesystemet***

1. Tilbakestillingen starter med en varslingslyd.
2. Fører-setet og baksetet er justert til bakoverposisjon med varslingslyden.
3. Fører-setet og baksetet er justert til standardposisjonen (midtposisjonen) med varslingslyden.

Men i de følgende tilfellene kommer prosedyren for tilbakestilling og varslingslyden til å stoppe.

- Det har blitt trykt på minneknappen.
- Setekontrollknappen er i funksjon.
- Girvelgeren settes i P (Parkering).
- Kjørehastigheten overskrider 3 km/t (2 mph).
- Førerdøren er lukket.

**MERK**

- Når det innebygde minnesystemet har blitt tilbakestilt, kan det være at tilbakestilling og varslingslyden stopper; da kan du starte prosessen for å tilbakestille igjen.
- Sørg for at det ikke er noen gjenstander rundt førersetet på forhånd når du tilbakestiller det innebygde minnesystemet.
- Etter tilbakestilling av det innebygde minnesystemet må justeringen av førersetet lagres igjen for å hente opp minneposisjonen.

**Enkel inn- og utstigning**

Enkel inn- og utstigning vil flytte førersetet og rattet som følger automatisk:

- Ved utstigning:  
Førersetet vil bevege seg som følger når start/stopp-knappen er satt til OFF med giret i P (parkering) og førerdøren åpen.
  - Førersete: beveger seg bakover avhengig av avstanden valg i menyen Innstillinger i infotainmentsystemet.
 Førersetet vil kanskje ikke bevege seg bakover hvis det ikke er nok plass mellom førersetet og baksetet.

- Ved innstigning:  
Førersetet vil bevege seg på følgende måte når start/stopp-knappen er satt til ACC, ON eller START, eller hvis førerdøren lukkes mens du har smartnøkkelen på deg og start/stopp-knappen er satt til OFF.
  - Førersetet: beveger seg tilbake til opprinnelig posisjon.
- Du kan skru på funksjonen for enkel inn- og utstigning i menyen Innstillinger på infotainmentsystemskjermen. Velg:
  - Førersete  
Oppsett → Kjøretøyinnstillinger → Sete → Enkel inn- og utstigning → Førersetet, enkel inn- og utstigning → Normal/ Utvidet/Av

**For mer detaljert informasjon, se den separat leverte instruksjonsboken for infotainmentsystemet.**

## MINNESETEKONFIGURASJON (UTSTYRSVHENGIG)

Minnesetekonfigurasjon for setene er tilgjengelig for å lagre og hente opp følgende minneinnstillinger ved hjelp av enkle kommandoer i infotainmentsystemet.



### ADVARSEL

**Prøv aldri å bruke det integrerte minnesystemet mens bilen er i bevegelse.**

**Dette kan føre til tap av kontroll og en ulykke som kan forårsake død, alvorlig personskade eller materielle skader.**



### FORSIKTIG

**Funksjonen krever store mengder strøm. For å forhindre utladning av batteriet bør du unngå å bruke denne funksjonen når bilens startbryter er satt til av.**

- Hvis batteriet kobles fra vil minneinnstillingene bli slettet.
- Hvis systemet fremdeles ikke fungerer som det skal, anbefaler vi at bilen inspiseres hos en autorisert HYUNDAI-forhandler.

## Lagring av minneposisjoner

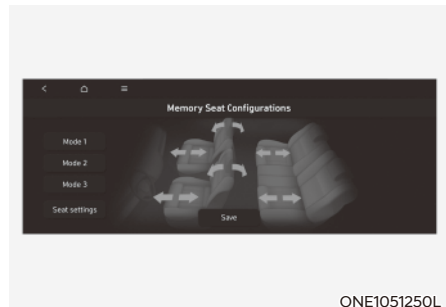

Du kan lagre posisjonen for hvert sete på skjermen for infotainmentsystemet som beskrevet nedenfor.

1. Gir til P (parkering) mens start/stoppknappen står i ON.
2. Trykk på ikonet for minnesetekonfigurasjon på startskjermen for infotainmentsystemet.
3. Bruk pilikonene og juster hver seteposisjon til ønsket posisjon på skjermen for infotainmentsystemet.
4. Trykk på Lagre-ikonet for å lagre hvert sete til ønsket posisjon.
5. Velg én av modusene på infotainmentskjermen. Den valgte modusen blir lagret.

## Henting av minneposisjoner

1. Gir til P (parkering) mens start/stoppknappen står i ON.
2. Trykk på ikonet for ønsket minnemodus (1, 2 eller 3), og trykk på Bruk-ikonet på infotainmentskjermen.
3. Setene justeres automatisk til de lagrede posisjonene.
4. Trykk på Stopp-ikonet på infotainmentskjermen for å legge inn et avbrudd mens du henter opp den lagrede modusen.

## RATT

### Elektrisk servostyring (EPS)

Systemet hjelper deg med å styre kjøretøyet. Hvis kjøretøyet slås av eller servostyringen kobles ut, kan du fortsatt styre kjøretøyet, men det krever større fysisk kraft.

Hvis du merker noen endring i kraften som trengs for å styre under normal kjøring, anbefaler vi at systemet kontrolleres hos en autorisert HYUNDAI-forhandler.



### FORSIKTIG

Hvis den elektriske servostyringen ikke fungerer som den skal, vil varselampen (⚠) og meldingen «Sjekk motorstyrt servostyring» vises på instrumentpanelet. Du kan styre kjøretøyet, men det krever større fysisk kraft. Vi anbefaler at du tar kjøretøyet til en autorisert HYUNDAI-forhandler og får systemet kontrollert så raskt som mulig.

### Informasjon

Følgende situasjoner kan oppstå under normal kjøring:

- Det kan være tungt å svinge rett etter at start/stopp-knappen er satt til ON. Dette skjer fordi EPS-systemet foretar en diagnose. Når diagnosen er ferdig, blir rattet like lett å bruke som før.
- Når spenningen i batteriet er lav, må du kanskje bruke mer kraft på rattet. Dette er imidlertid en midlertidig tilstand som går tilbake til normal tilstand etter lading av batteriet.
- En klikkelyd kan høres fra EPS-reléet etter at start/stopp-knappen er satt til ON eller OFF.
- En lyd fra motoren kan høres når bilen stopper opp eller kjører med lav hastighet.
- Når du bruker rattet i lave temperaturer, kan det oppstå unormale lyder. Hvis temperaturen stiger, forsvinner lyden. Dette er helt normalt.
- Når det oppdages en feil fra EPS, deaktiveres styrekraftfunksjonen for å forhindre alvorlige ulykker. Instrumentpanelets varselamper kan være på, eller det kan være tungt å svinge. Hvis disse symptomene oppstår, kjører du kjøretøyet til et trygt sted så raskt som det forsvarlig lar seg gjøre. Vi anbefaler at du får systemet kontrollert hos en autorisert HYUNDAI-forhandler så raskt som mulig.



### Vippe- /teleskopratt

Når du justerer rattet til en komfortabel stilling, må du justere rattet slik at det peker mot brystet ditt, ikke mot ansiktet. Sørg for at du kan se instrumentpanelets varsel lamper og målere. Etter justering må du trykke rattet både opp og ned, for å forsikre deg om at det er i låst stilling.

Juster alltid posisjonen til rattet før du kjører.



#### ADVARSEL

Du må **ALDRI** justere rattet mens du kjører. Dette kan føre til at du mister kontrollen over bilen og forårsake en ulykke.

#### MERK

Når du justerer høyden på rattet, må du ikke skyve eller trekke hardt, siden festet kan bli skadd.

### Manuell tilpassing

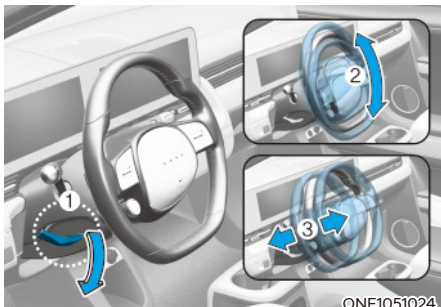

For å justere rattvinkel og -høyde:

1. Trekk låsehendelen ned (1).
2. Juster rattet til ønsket vinkel (2) og avstand forover/bakover (3).
3. Trykk låsehendelen opp for å låse fast rattet.



### Informasjon

Noen ganger kan det hende at låsehendelen ikke kobles helt inn. Dette kan skje hvis tannhjulene i låsemekanismen ikke går helt sammen. Hvis dette skjer, må du trekke låsehendelen ned, justere rattet på nytt, og deretter trykke låsehendelen opp igjen for å låse rattet.

### Horn

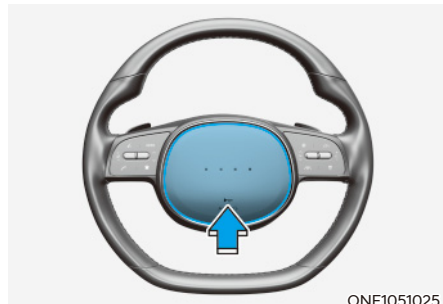

ONE1051025

For å bruke hornet trykker du på området med hornsymbolet på rattet (se illustrasjonen). Hornet fungerer bare når dette området trykkes ned.

#### MERK

Du må ikke trykke hardt på hornet for å bruke det, eller slå med knyttneven. Ikke trykk på hornet med skarpe gjenstander.

## Oppvarmet ratt (utstyrsavhengig)

### ■ Infotainmentsystem

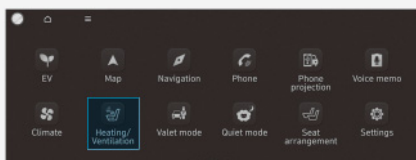

ONE1031085L

Berør ikonet for oppvarming/ventilasjon på skjermen for infotainmentsystemet mens bilen er i gang.

### ■ Klimakontrollpanel



ONE1031081

Trykk på WARMER (Varmer) på det fremre klimakontrollpanelet.

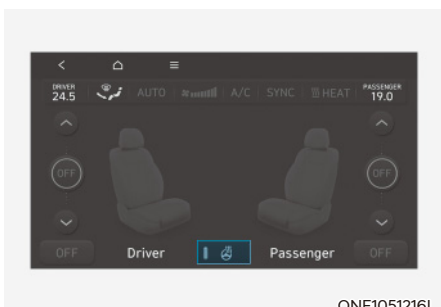

ONE1051216L

Trykk på ikonet for oppvarmet ratt mens bilen er i gang for å varme opp rattet.

- For å varme opp rattet trykker du på ikonet for oppvarmet ratt for seteoppvarming/ventilasjon.
- Automatisk Kontroller for bruken av klimaanlegginnstillinger (for førersetet) Rattoppvarmingen kontrollerer temperaturen på rattet automatisk etter utetemperaturen når bilen er i gang.

For å bruke denne funksjonen må den aktiveres fra menyen for Innstillinger på skjermen for infotainmentsystemet.

Velg:

- Innstillinger → Bilens innstillinger → Sete → Oppvarmede/ventilerte innstillinger → Auto. kontroller for bruken av klimaanlegginnstillinger → Oppvarmet ratt

**For mer detaljert informasjon, se den separat leverte instruksjonsboken for infotainmentsystemet.**

- Rattoppvarmingen går som standard til OFF-posisjon når start/stopp-knappen settes til ON. Hvis derimot Auto. kontroller som bruker klimakontrollinnstillinger er PÅ, blir det oppvarmede rattet slått av og på avhengig av utetemperaturen.

### **MERK**

**Du må ikke sette på trekk eller annet tilbehør på rattet. Trekk eller tilbehør kan skade rattvarmesystemet.**

## SPEIL

### Innvendig speil

Før du kjører må du kontrollere at sladrespeilet er riktig justert. Juster sladrespeilet slik at sikten går gjennom midten av bakruta.



#### ADVARSEL

Sørg for at du har fri sikt. Du må ikke plassere gjenstander i baksetet, lasteområdet eller bak hodestøttene som kan hindre sikten gjennom bakvinduet.



#### ADVARSEL

Hvis du skal unngå alvorlig personskade ved en ulykke eller utløsning av kollisjonsputen, må du ikke modifisere det innvendige speilet eller montere et bredt speil.



#### ADVARSEL

Du må **ALDRI** justere speilet mens du kjører. Dette kan føre til at du mister kontrollen over bilen og forårsake en ulykke.

#### MERK

Når du rengjør speilet, må du bruke tørkepapir eller et lignende materiale fuktet med glassrens. Ikke spray glassrens direkte på speilet, da dette kan gjøre at det kommer rengjøringsmiddel inn i speilhuset.

### Dag/natt-speil (utstyrsavhengig)

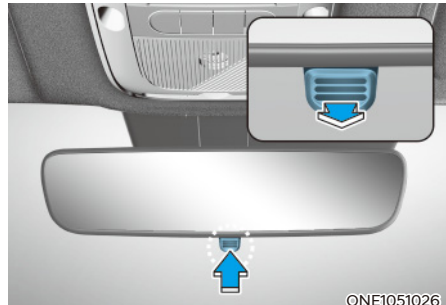

Gjør denne justeringen før du starter kjøringen og mens dag-/nattspaken står i dagstilling.

Dra dag-/nattspaken mot deg for å redusere blendingen fra hovedlysene på bilene bak deg ved kjøring om natten.

Husk at du mister noe klarhet i sikten i nattposisjonen.

### Elektrokromspeil (ECM) (utstyrsavhengig)

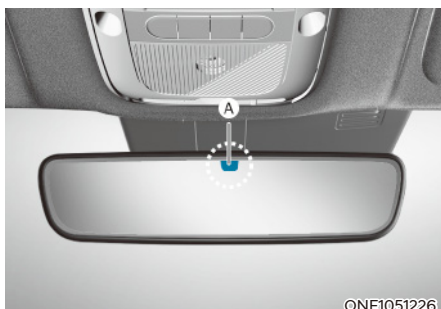

ONE1051226

[A] : Indikator

Noen kjøretøyer leveres utstyrt med et elektrokromatisk speil som reduserer blendende lys når du kjører om natten eller når det er lite lys.

Når bilen er i gang, dempes blendingen automatisk av sensoren som er montert i bakspeilet. Sensoren oppdager lysnivået rundt kjøretøyet og justerer automatisk styrken på lyset fra kjøretøyer bak deg.

Når girspaken settes til R (Revers), går speilet automatisk til den lyseste innstillingen for å gi føreren bedre sikt bak bilen.

### Utvendige speil



ONE1051027

Bilen er utstyrt med utvendige speil både på høyre og venstre side. Speilene kan justeres eksternt med fjernbryter. De utvendige speilene kan felles inn for å unngå skader ved bilvask i vaskeautomat eller kjøring i trange gater.

Det høyre sidespeilet er konvekst. Gjenstander i speilet er nærmere enn de ser ut som.

Bruk sladrespeilet eller se bakover for å fastslå den faktiske avstanden til andre kjøretøyer før du skifter fil.

Juster de utvendige speilene til ønsket posisjon før du begynner å kjøre.



### ADVARSEL

**Ikke juster eller fell inn de utvendige speilene når du kjører. Dette kan føre til at du mister kontrollen over bilen og forårsake en ulykke.**

### MERK

- Skrap ikke is fra speilflaten, dette kan skade glassoverflaten.
- Hvis speilet er frosset fast, må du ikke justere det med makt. Bruk en godkjent frosthindrende spray (ikke frostvæske til radiator), eller en svamp eller klut med meget varmt vann, eller flytt bilen til et varmt sted og la isen smelte.
- Ikke rengjør speilet med kraftige skuremidler, drivstoff eller andre petroleumsprodukter.

### Justere utvendige speil



Justere utvendige speil:

1. Når start/stopp-knappen er satt til ACC, ON eller START, trykker du på L-knappen (venstre side) eller R-knappen (høyre side) (1) for å velge hvilket speil du vil justere.
2. Bruk speiljusteringskontrollen (2) for å stille det valgte speilet opp, ned, venstre eller høyre.
3. Etter justeringen kan du bevege spaken (1) til midten for å forhindre ufrivillig justering.

### MERK

- Speilene stopper når de får maksimal justeringsvinkel, men motoren forsetter å arbeide mens bryteren trykkes inn. Ikke trykk inn knappen lenger enn nødvendig, da dette kan skade motoren.
- Ikke prøv å justere de utvendige speilene for hånd, da dette kan skade motoren.

### Folde inn de utvendige speilene



#### Foldeknapp

De utvendige speilene kan foldes inn eller ut ved å trykke på knappen.

### Innstilling for infotainmentsystem

- Aktiver ved opplåsing av dør  
Hvis 'Oppsett → Kjøretøyinnstilling → Velkomstspeil → Aktiver ved opplåsing av dør' er valgt i innstillingsmenyen på infotainmentsystemskjermen,
  - Speilet felles inn eller ut når døren låses eller låses opp med smartnøkkelen.
  - Speilet felles inn eller ut når døren låses eller låses opp med berøringssensoren eller knappen på det utvendige dørhåndtaket.

- Aktiver når fører nærmer seg  
Hvis 'Oppsett → Kjøretøyinnstillinger  
→ Komfort → Velkomstspeil →  
Aktiver når fører nærmer seg'  
er valgt i innstillingsmenyen på  
infotainmentsystemskjermen, felles  
speilet ut når du nærmer deg bilen med  
smartnøkkelen på deg.

For mer detaljert informasjon, se den separat leverte instruksjonsboken for infotainmentsystemet.

### MERK

Elektriske sidespeil virker selv om start/stopp-knappen er i OFF-posisjon. Men for å unngå unødvendig tapping av batteriet skal du ikke justere speilene mer enn nødvendig når bilen ikke er i gang.

### MERK

Elektriske utvendige speil må ikke felles inn for hånd. Det kan medføre feil på motoren.

## Parkeringsassistent i revers (utstyrsavhengig)



Når du skifter gir til R (revers), vil bryteren betjenes slik at de utvendige speilene roterer nedover for å bidra ved rygging.

Statusen for bryteren for utvendige speil (1) avgjør hvorvidt speilene vil flytte seg eller ikke:

Slik fungerer det

- Venstre/høyre: Når enten L (venstre) eller R (høyre) bryter er valgt, vil begge utvendige speil bevege seg.
- Nøytral: Når ingen av bryterne er valgt, vil de utvendige sidespeilene ikke flytte seg.

De utvendige sidespeilene vil automatisk gå tilbake til sine opprinnelige posisjoner hvis noe av følgende oppstår:

- Start/stopp-knappen er satt til enten OFF- eller ACC-posisjon.
- Giret skiftes til en annen posisjon enn R (Revers).
- Justeringen av det utvendige speilet har ikke blitt valgt.

### ***Brukerinnstillingsmodus for parkering med rygging***

Du kan endre vinkelen for sidespeilene hvis det er vanskelig å se bakover i den vanlige nedovervinkelen som brukes ved rygging.

Ved levering av bilen er nedovervinklene for venstre og høyre sidespeil forskjellige for å sikre god sikt for føreren.

1. Sørg for at bilen er stanset.
2. Trå inn bremsepedalen og sett deretter bilen i R (Revers). Når L-knappen (venstre) eller R-knappen (høyre) trykkes inn, vil begge sidespeilene vinkle seg nedover i henhold til den angitte posisjonen.
3. Trykk enten på L-knappen (venstre) eller R-knappen (høyre) for å velge hvilket speil du vil justere. Trykk deretter på “▼, ▲, ◀, ▶”-bryterne for å justere sidespeilet til ønsket vinkel.
4. Etter justeringen av vinkelen kan du lagre vinkelen på sidespeilet ved å sette bilen i et annet gir enn R (revers) eller sette L- og R-knappene i nøytral posisjon (L- og R-knappene er ikke trykket på).
5. Still inn det andre sidespeilet ved å følge trinn 1 til 4 i prosedyren ovenfor.

### **Tilbakestilling av brukerinnsstillingsmodus for parkering med rygging**

For å endre vinkelen på sidespeilene tilbake til den grunnleggende vinkelen, setter du bilen i R (revers) og justerer speilene slik at vinkelen er høyere enn når bilen står i P (parkering), N (nøytral) eller D (kjør).

### **MERK**

**Når vinkelen på begge sidespeilene endres, anbefales det å endre én side av gangen ved å følge fremgangsmåten i trinn 1 til 4.**

## VINDUER

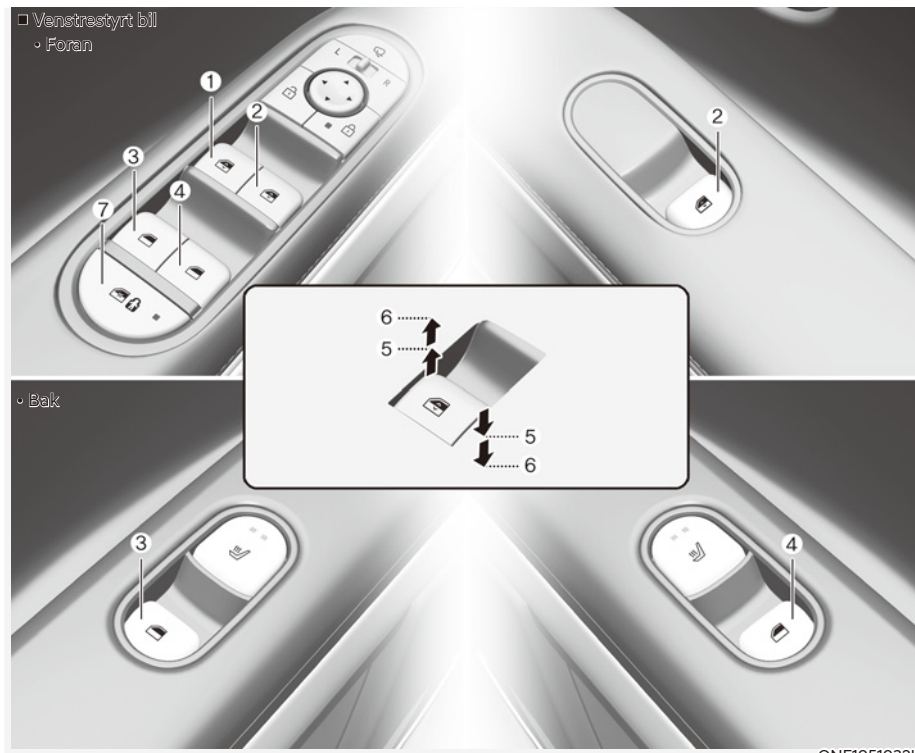

- |  |  |
|--|--|
| <p>(1) Førerdørens vindusheisbryter</p> <p>(2) Bryter for vindusheis i fremre passasjerdør.</p> <p>(3) Bryter for vindusheis i bakhjør (venstre)</p> | <p>(4) Bryter for vindusheis i bakhjør (høyre)</p> <p>(5) Åpne og lukke vindu</p> <p>(6) Automatisk elektrisk vindu</p> <p>(7) Låseknapp for elektrisk vindusmekanisme</p> |
|--|--|



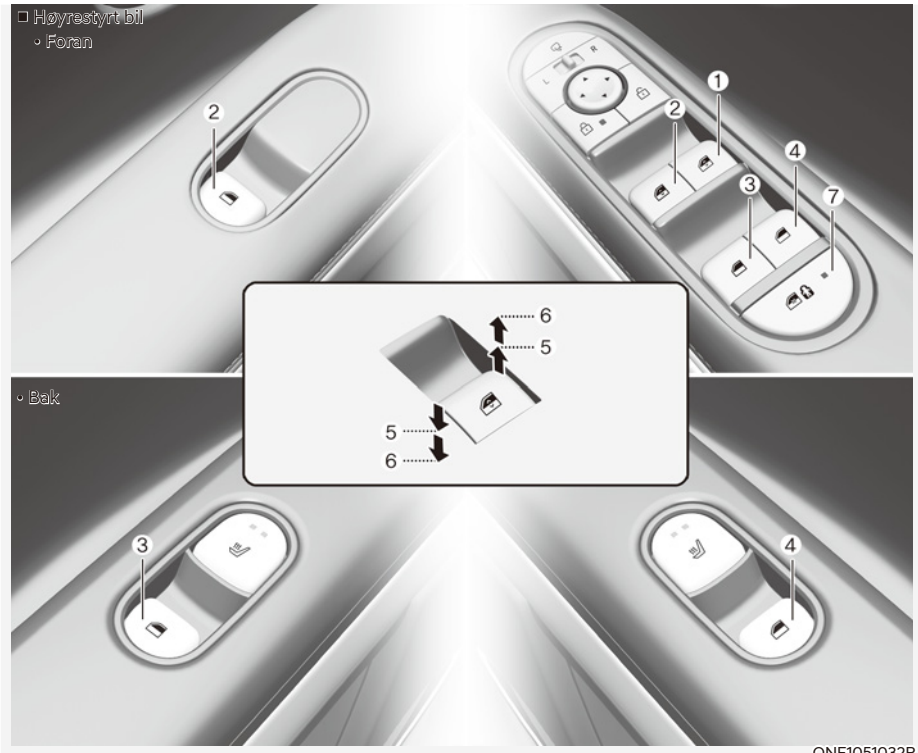

ONE1051032R

- (1) Førerdørens vindusheisbryter
- (2) Bryter for vindusheis i fremre passasjerdør.
- (3) Bryter for vindusheis i bakdør (venstre)
- (4) Bryter for vindusheis i bakdør (høyre)
- (5) Åpne og lukke vindu
- (6) Automatisk elektrisk vindu
- (7) Låseknapp for elektrisk vindusmekanisme

## Elektriske vinduer

Start/stopp-knappen må være i stillingen ON for at vinduene skal kunne heves eller senkes. Hver dør har en elektrisk vindusheis for å styre vinduet. Føreren har en låseknapp som kan blokkere betjeningen av passasjervinduene. De elektriske vinduene vil gå i ca. 3 minutter etter at start/stopp-knappen er satt til ACC eller OFF. Hvis fordørene åpnes vil ikke de elektriske vinduene fungere, heller ikke i perioden på 3 minutter.

### Åpne og lukke vindu

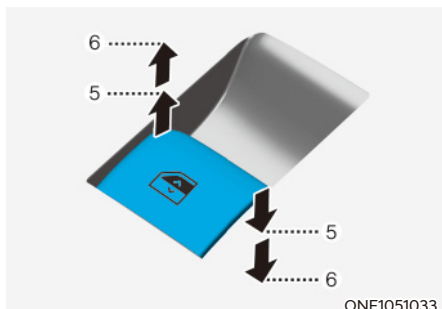

#### Åpne:

Trykk ned vindusheisbryteren til det første hakket (5). Slipp bryteren når du vil at vinduet skal stoppe.

#### Lukke:

Trekk vindusheisbryteren opp til det første hakket (5). Slipp vindusheisbryteren når du vil at vinduet skal stoppe.

### Vindu automatisk opp/ned

Hvis du trykker kort på bryteren for vindusheis til andre sperreposisjon (6), åpnes eller lukkes vinduet helt, selv om du slipper bryteren. For å stoppe vinduet i ønsket posisjon mens vinduet er i bevegelse, trekker du opp eller trykker ned og slipper bryteren.



### ADVARSEL

- Ikke la motoren gå og nøkkelen stå i bilen med barn uten tilsyn. Barn uten tilsyn kan betjene vinduene, noe som kan forårsake alvorlige personskader.
- For å unngå alvorlige skader må du ikke stikke hodet, armene eller andre kroppsdeler eller gjenstander ut av vinduene mens du kjører.

### Tilbakestille elektriske vinduer

Hvis de elektriske vinduene ikke virker som de skal, må det automatiske vindussystemet tilbakestilles slik:

1. Sett start/stopp-knappen i ON-posisjon.
2. Lukk vinduet og fortsett å trekke i den elektriske vindusheisen i minst ett sekund.

Hvis det elektriske vinduet ikke fungerer som det skal etter tilbakestilling, anbefaler vi at du får systemet kontrollert av en autorisert HYUNDAI-forhandler.

### Automatisk reversering

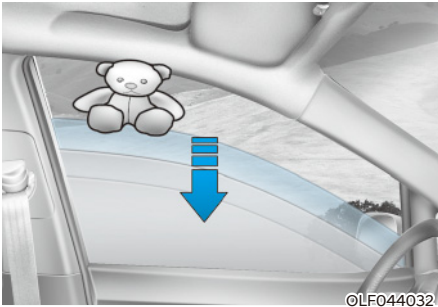

Hvis et vindu føler en hindring mens det lukkes automatisk, vil det stoppe og senke seg ca. 30 cm for at gjenstanden kan fjernes.

Hvis vinduet oppdager motstand mens den elektriske vindusbryteren trekkes jevnt opp, vil vinduet stoppe bevegelsen oppover og så senkes ca. 2,5 cm (1 tommet).

Hvis den elektriske vindusbryteren trekkes jevnt opp igjen innen 5 sekunder etter at vinduet er senket av den automatiske reverserende vindusmekanismen, vil ikke den automatiske vindusreverseringen fungere.

### **i** Informasjon

**Den automatiske reverseringsmekanismen er bare aktiv når funksjonen Auto opp brukes ved å dra bryteren helt opp til det andre hakket.**

### **⚠** ADVARSEL

For å unngå personskader og skader på bilen må du passe på at kroppsdelene og andre objekter er på trygg avstand før du lukker vinduene.

Gjenstander som er mindre enn 4 mm (0,16 tommet) i diameter som fanges mellom vindusruten og den øvre vinduskanalen, oppdages kanskje ikke av den automatiske reverseringsmekanismen og vinduet vil ikke stoppe og endre retning.

### Låsebryter for vindusheis



Sjåføren kan deaktivere de elektriske vindusbryterne på passasjer dørene ved å trykke på den elektriske vinduslås bryteren. Når låseknappen for vindusheisene trykkes inn:

- Vindusheisene bak vil ikke kunne kontrollere passasjer vinduene bak.
- Vindusheisen på passasjersiden foran kan fortsatt kontrollere vinduet på passasjersiden, og førerens hovedkontroll kan fortsatt kontrollere alle de elektriske vinduene.

## ADVARSEL

Ikke la barn leke med vindusheisene. Hold bryterlåsen for vindusheisene i førerdøren i posisjonen på LOCK (trykket inn). Hvis barn utilsiktet bruker vindusheisen, kan det føre til alvorlige skader eller død.

## MERK

- Det må ikke åpnes eller lukkes to vinduer samtidig, da dette kan føre til at det elektriske vindussystemet blir skadet. Dette vil også sikre en lang levetid for sikringen.
- Bruk aldri hovedbryteren på førerdøren og de enkelte bryterne i de andre dørene for å åpne og lukke ett enkelt vindu samtidig. Hvis dette gjøres vil vinduet stoppe og vil ikke kunne åpnes eller lukkes.

### Fjernstyrt åpning/lukking av vindu (utstyrsavhengig)

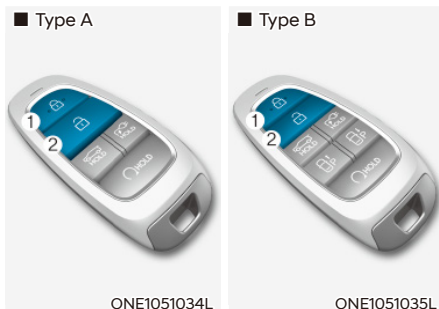

Du kan fortsatt kontrollere bevegelsene til vinduet når bilen er slått av ved å trykke på dørlåsknappen (1) eller dørøpplåsingsknappen (2).

- Trykk på dørlåsknappen i mer enn 3 sekunder. Dørene vil låses og vinduene vil bevege seg opp så lenge du trykker på dørlåsknappen.
- Trykk på dørøpplåsingsknappen i mer enn 3 sekunder. Dørene vil låses opp og vinduene vil bevege seg ned så lenge du trykker på dørøpplåsingsknappen.

## Informasjon

- Fjernstyrt åpning/lukking av vindu fungerer bare når bilen er utstyrt med sikkerhetsvinduer.
- Den fjernstyrte åpne-/lukkefunksjonen for vinduet kan fort stoppe når du går vekk fra bilen din når den er aktivert. Hold deg derfor nærme bilen din når du justerer vindusbevegelsen.
- Det kan være at vinduene slutter å virke når vinduet er forstyrret av et ytre element. Men de andre vinduene skal fungere som normalt. Kontroller at alle vinduene er lukket.
- Vær oppmerksom på at dørene låses opp når vinduene åpnes ved hjelp av funksjonen for fjernstyrt åpning/lukking av vinduene.

## ADVARSEL

Dobbeltsekk alltid at ingen armer, hender, hoder eller andre gjenstander stikker ut eller inn av vinduene før du bruker funksjonen for fjernstyrt lukking av vinduene.

## PANORAMATAK (UTSTYRSVHENGIG)

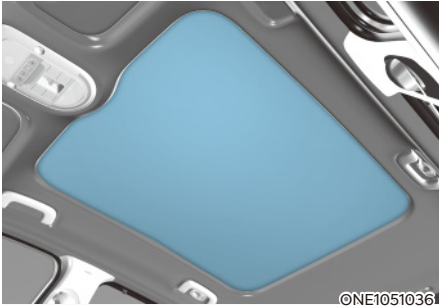

Hvis bilen din er utstyrt med panoramatak, kan du åpne den elektriske solskjermen for å avdekke glasstaket.

### Elektrisk solskjerm

Bruk den elektriske solskjermen til å blokkere direkte sollys som skinner gjennom soltakklasset.

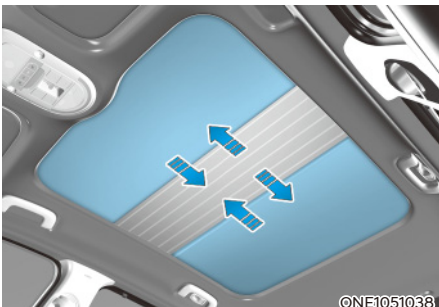

Den elektriske solskjermen kan kun betjenes når start/stopp-knappen står i stillingen ON eller START.

- Skyv bryteren bakover. Den elektriske solskjermen glir da opp automatisk.
- Skyv soltakkbryteren forover. Den elektriske solskjermen lukkes da automatisk.

Du kan når som helst stoppe den elektriske solskjermen ved å skyve bryteren i en hvilken som helst retning.

### Informasjon

- Den elektriske solskjermen kan betjenes i omtrent 3 minutter etter at start/stopp-knappen settes til ACC eller OFF. Hvis fordøren er åpen, kan imidlertid ikke den elektriske solskjermen betjenes i løpet av disse 3 minuttene.
- Det kan danne seg furer i den elektriske solskjermen. Dette er karakteristisk for materialet og ikke et tegn på feil.

### ADVARSEL

- Juster aldri den elektriske solskjermen mens du kjører. Dette kan resultere i tap av kontroll og en ulykke som kan føre til personskade eller skade på eiendom.
- Ikke la motoren gå og nøkkelen stå i bilen med barn uten tilsyn. Barn uten tilsyn kan betjene den elektriske solskjermen, noe som kan forårsake personskader.
- Ikke sitt på toppen av bilen. Det kan føre til personskader eller skader på kjøretøyet.

### **MERK**

Ikke dra eller skyv på den elektriske solskjermen for hånd. Dette vil skade den elektriske solskjermen eller forårsake funksjonsfeil.

### Automatisk reversering

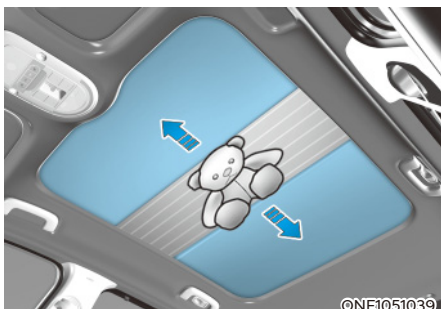

Hvis den elektriske solskjermen møter hindringer under automatisk lukking, vil retningen reverseres og den elektriske solskjermen stoppes i en bestemt posisjon.

Det kan hende at funksjonen for automatisk reversering ikke fungerer hvis en tynn eller myk gjenstand har satt seg fast mellom den glidende elektriske solskjermen og panoramatakrammen.

### ADVARSEL

- Pass på at hoder, hender, armer og andre kroppsdelene eller gjenstander er ute av området før du bruker den elektriske solskjermen. Hvis kroppsdelene eller gjenstander hefter seg opp i soltaket, kan det føre til personskader eller skader på bilen.
- Bruk aldri noen av kroppsdelene dine for å med hensikt teste funksjonen for automatisk reversering. Retningen på den elektriske solskjermen kan reverseres, men du kan pådra deg personskader.

### **MERK**

Når du har åpnet eller lukket den elektriske solskjermen helt, skal du slippe bryteren. I motsatt fall kan det oppstå skader på motoren for den elektriske solskjermen.

### Tilbakestilling av panoramataket



Under enkelte omstendigheter kan det være nødvendig å tilbake stille den elektriske solskjermen. Noen tilfeller hvor tilbakestilling av den elektriske solskjermen kan være nødvendig, inkluderer:

- Når 12V-batteriet i motorrommet enten er frakoblet eller utladet.
- Når sikringen for den elektriske solskjermen er byttet ut.
- Hvis ettrykksfunksjonen for automatisk åpning/lukking av den elektriske solskjermen ikke fungerer som den skal.

Fremgangsmåte for å tilbake stille soltak:

1. Det anbefales at tilbakestilling utføres med bilen i klarmodus. Start kjøretøyet i P (parkering).
2. Sørg for at den elektriske solskjermen er i helt lukket stilling. Hvis den elektriske solskjermen er åpen, trykker du bryteren forover til den elektriske solskjermen er helt lukket.
3. Slipp bryteren når den elektriske solskjermen er helt lukket.
4. Skyv bryteren forover til den elektriske solskjermen begynner å bevege seg en anelse. Slipp deretter bryteren.
5. Trykk inn og hold bryteren i stilling forover én gang til inntil den elektriske solskjermen glir opp og lukkes. Ikke slipp bryteren før operasjonen er fullført.

Hvis du slipper bryteren mens operasjonen pågår, må du starte prosedyren igjen fra trinn 2.

### Informasjon

**Hvis du ikke tilbake stiller den elektriske solskjermen etter at bilbatteriet er koblet fra eller er utladet, eller hvis sikringen for den elektriske solskjermen har røket, er det ikke sikkert at den elektriske solskjermen fungerer som den skal.**

## SOLTAK (UTSTYRSAVHENGIG)

Soltaket er et system som benytter sollys til å lade bilens 12 V-batteri og høyspenningsbatteri for å øke kjørestrekningen og forhindre batteriutladning.

### Betjening av soltaket

#### *Slik fungerer soltaket*

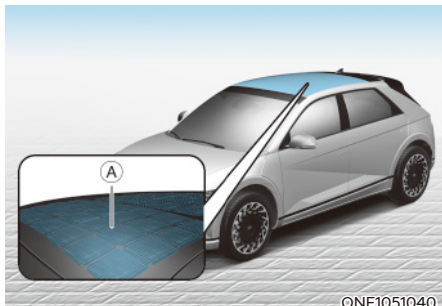

[A]: Solcelle

Soltaket fungerer automatisk når det utsettes for sol, uavhengig av bilens oppstartsprosedyre. Hvis bilen slås av mens soltaket betjenes, vil det stoppes og fungere på nytt etter 5 minutter.

### **Batteriladingsmengde for soltak**

Soltaket lader 12 V-batteriet og høyspenningsbatteriet ved å generere strøm via sollyset. Strømmengden som produseres av soltaket, varierer avhengig av temperaturen og intensiteten på sollyset. Soltaket produserer mer strøm når sollyset er sterkere og temperaturen er lavere.

### **i** Informasjon

- Soltaket genererer mer strøm med sterkere sollys, men den faktiske intensiteten på sollyset kan avvike fra intensiteten en person føler.
- Solcellene som er installert i soltaket, har høyere genereringseffektivitet i lavere temperaturer. Solcellene kan derfor produsere mer strøm under kjøring, på grunn av vinden som avkjøler solcellene, heller enn når bilen står parkert.



### Kontroll av betjeningen av soltaket

Statusen for betjeningen av soltaket kan kontrolleres i infotainmentsystemet.

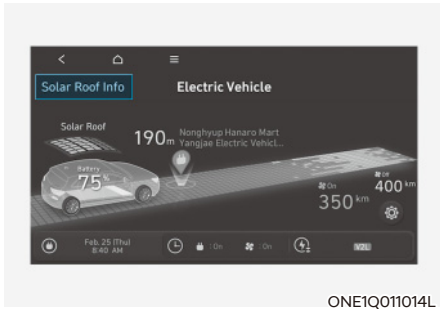

ONE1Q011014L

Statusen for betjeningen av soltaket vises i tre faser i henhold til effektiviteten til solcellene.

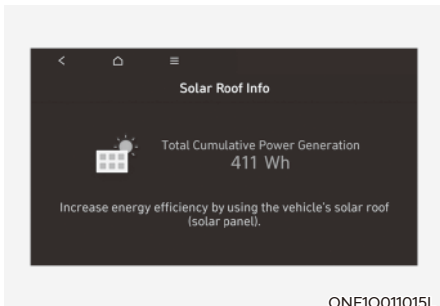

ONE1Q011015L

Velg "Informasjon om soltaket" fra menyen i infotainmentsystemet for å kontrollere "Total kumulativ strømgenerering" for soltaket.

### Genereringsnivå for soltaket

Strømmengden som genereres via soltaket, varierer avhengig av mengden sollys som soltaket utsettes for.

Genereringsnivå	Miljøforhold
Lav	En overskyet og solfattig dag
	Morgen og kveld når sollyset er svakt
Ikke-fungerende	Lite lys utendørs pga. en overskyet dag
	Nattestid uten sollys

Genereringsmengdenivå	Driftstilstand
Svak reduksjon i strømmen som genereres	Soltaket er kontaminert med støv
Reduksjon i strømmen som genereres	Soltaket er delvis tildekket av en skygge fra trær, trafikklys, bygninger osv.
	Soltaketemperaturen stiger i overdreven grad
Ikke-fungerende	Bilen er parkert innendørs eller befinner seg i en tunnel
	Soltaket er tildekket av snø
	Soltaket skjules av en gjenstand som nærmer seg direkte

## ADVARSEL

Høyspenningselektrisitet kan flyte i de indre ledningene eller kontrollere når bilen utsettes for sollys, selv om bilen er slått av. Kontroller om lampen for betjening av soltaket, som er installert i øvre del av dashbordet, er slått av før du berører de indre ledningene eller kontrollere.

## Funksjonsfeil for soltaket

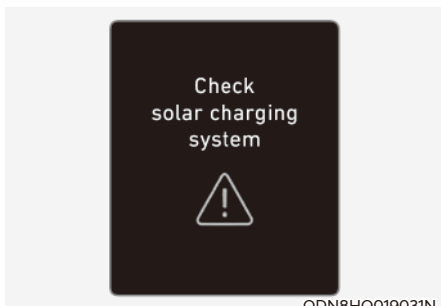

ODN8HQ019031N

Når soltakkontrollere ikke fungerer på riktig måte, vises varselmeldingen "Kontroller solledesystemet" på instrumentpanelet. Vi anbefaler at du tar med kjøretøyet til en autorisert HYUNDAI-forhandler og får systemet kontrollert.

## MERK

- Ikke legg tunge gjenstander på eller utsett soltaket for støt. Det kan hende at soltaket ikke fungerer på riktig måte.
- Hvis lasteholdere er montert, kan skyggene fra lasteholderne forhindre soltaket fra å fungere på riktig måte og redusere levetiden til de tilknyttede delene.

## Informasjon

Fargen på og avstanden mellom solcellene kan variere alt etter solcellenes egenskaper.

## UTVENDIG UTSTYR

### Panser

#### Åpne panseret

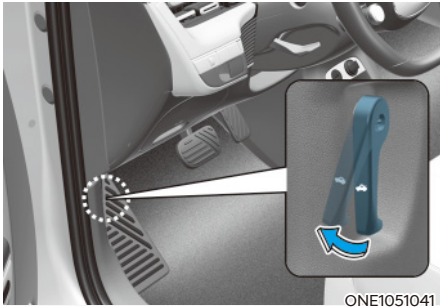

1. Parker bilen og sett på parkeringsbremsen.
2. Trekk i spaken for å åpne panseret. Panseret skal sprette litt opp.

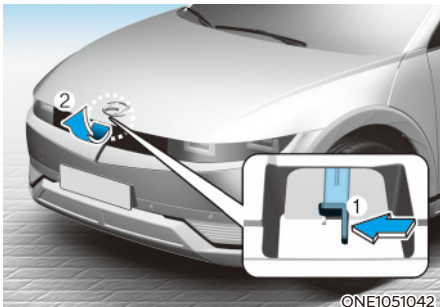

3. Gå foran bilen, løft litt i panseret, trykk panserlåsen (1) innenfor panseret til høyre og løft opp panseret (2).

#### Lukke panseret

1. Før du lukker panseret, må du kontrollere følgende i og rundt motorrommet:
  - At alle verktøy og andre løse gjenstander er fjernet fra motorrommet og området under panseret.
  - At alle hansker, kluter og andre brennbare materialer er fjernet fra motorrommet.
  - At alle tanklokk er tette og riktig satt på.
2. Senk panseret halvveis (ca. 30 cm (12 tommer) fra lukket posisjon) og trykk det ned for å feste det. Deretter dobbeltsjekker du at panseret er festet. Hvis panseret er litt hevet, er det ikke godt festet. Åpne det på nytt og lukk igjen med større kraft.

#### ADVARSEL

- Før du lukker panseret må du sørge for at alle gjenstander er fjernet fra rundt panseråpningen. Panseret vil heves opp eller ned automatisk hvis høyden ikke justeres godt. Vær oppmerksom på eventuelle skader som kan oppstå ved utilsiktet bevegelse av panseret.
- Dobbeltsjekk alltid at panseret er skikkelig låst før du kjører. Kontroller at det ikke vises noe varsellys eller melding om åpent panser på instrumentpanelet. Kjøring med åpent panser kan sperre sikten helt, noe som kan føre til ulykker.
- Kjøretøyet må ikke beveges med panseret i hevet stilling, siden sikten sperres, noe som kan føre til ulykker, i tillegg til at panseret kan falle ned eller skades.

## FREMRE BAGASJEROM

### Åpne det fremre bagasjerommet

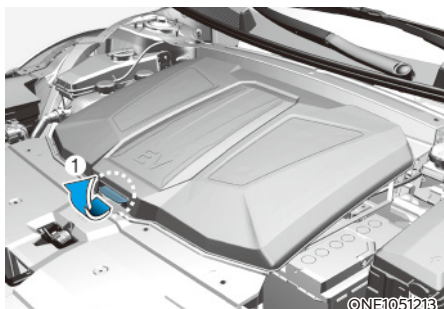

- Åpne panseret
- Løft opp dekselet på det fremre bagasjerommet mens du trykker på åpneren (1).

### Lukke det fremre bagasjerommet

Skyv ned dekselet på det fremre bagasjerommet til riktig posisjon.

### **i** Informasjon

Tilgjengelig vekt for fremre bagasjerom

- 2WD: 25 kg (55 lbs)
- 4WD: 10 kg (25 lbs)

Tilgjengelig vekt for fremre bagasjerom avhenger av spesifikasjonene.

### **!** ADVARSEL

- Prøv **ALDRI** å stige inn i det fremre bagasjerommet. Dette vil forårsake livstruende skader.
- Før du lukker panseret må du sørge for at alle gjenstander er fjernet fra rundt panseråpningen. Panseret vil heves opp eller ned automatisk hvis høyden ikke justeres godt. Vær oppmerksom på eventuelle skader som kan oppstå ved utilsiktet bevegelse av panseret.

- Du må aldri oppbevare lighterer, propanflasker eller andre antenner/eksplosive materialer i kjøretøyet. Disse kan antennes og/eller eksplodere hvis kjøretøyet utsettes for høy temperatur i lengre perioder.

### **!** FORSIKTIG

- Ikke overstig bagasjekapasiteten i det fremre bagasjerommet. Det fremre bagasjerommet kan skades ved overvekt.
- Skjøre gjenstander må ikke oppbevares i det fremre bagasjerommet.
- Sørg **ALLTID** for at dekselet på det fremre bagasjerommet er godt lukket når du kjører. Gjenstander inni kjøretøyet beveger seg like raskt som kjøretøyet. Hvis du stopper eller svinger raskt, eller i en eventuell kollisjon, kan gjenstandene skades.
- Ikke spray vann i det fremre bagasjerommet. Bilens kjøresystem kan skades ettersom det fremre bagasjerommet er plassert i midten av motorrommet.
- Vær forsiktig når du oppbevarer flytende væske i det fremre bagasjerommet. Hvis væske lekker til utsiden av det fremre bagasjerommet, vil det oppstå skader på det elektriske utstyret i motorrommet.
- Ikke trykk på dekselet på det fremre bagasjerommet eller plasser gjenstander på dekselet på det fremre bagasjerommet. Det kan deformeres eller skades.
- Vær forsiktig slik at du ikke tar på gjenstander i bagasjerommet ved lukking av det fremre bagasjerommet. Oppbevarte gjenstander eller det fremre bagasjerommet kan deformeres eller skades, og dekselet på det fremre bagasjerommet kan åpnes under kjøring på grunn av dårlig lukking, noe som kan føre til skader.

### **MERK**

Forlat aldri verdisaker i oppbevaringsrommet, for å unngå tyveri.

### Elektrisk bakluke

Åpne/lukkeknappen til den elektriske bakluken gjør at bakluken automatisk åpnes eller lukkes.

#### Før bruk av elektrisk bakluke

Den elektriske bakluken fungerer når giret står i P (parkering) med start/stopp-knappen i ON-posisjon. Bakluken fungerer likevel uansett hvilken posisjon giret står i når motoren er av.

Før du prøver å åpne bakluken, må du sørge for at kjøretøyet står i stillingen P (Parkering).



#### ADVARSEL

- La aldri barn eller dyr være i bilen uten tilsyn. Det kan være at barn tar i bruk den elektriske bakluken. Ved å gjøre det, kan resultatet bli skade på seg selv eller andre, og kan også skade bilen.
- Pass på at det ikke befinner seg noen personer eller gjenstander i nærheten av den elektriske bakluken før du åpner eller lukker den. Vent til bakluken er helt åpen og bevegelsen har stoppet før du laster eller loss last fra bilen.

#### MERK

Den elektriske bakluken må ikke åpnes eller lukkes manuelt. Dette kan føre til skader i den elektriske bakluken. Hvis du må åpne eller lukke den elektriske bakluken manuelt når batteriet er utladet eller frakoblet, må du unngå overdreven bruk av kraft.

### Justering av elektrisk bakluke

Føreren kan velge baklукens åpningshøyde eller hastighet fra Innstillinger-menyen i infotainmentsystemet.

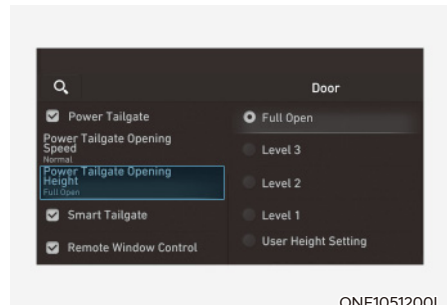

#### Åpningshøyde på den elektrisk betjente bakluken (utstyrsavhengig)

Du justerer baklукens åpningshøyde ved å velge 'Oppsett → Kjøretøyinnstillinger → Dør/ bakluke → Elektrisk bakluke, åpningshøyde → Helt åpen / Nivå 3 / Nivå 2 / Nivå 1 / Brukerdefinert'.

For mer detaljert informasjon, se den separat leverte instruksjonsboken for infotainmentsystemet.

Du kan justere bakluken til høyden du foretrekker manuelt, uavhengig av høydevalgene (Helt åpen / Nivå 3 / Nivå 2 / Nivå 1) i infotainmentsystemet.

1. Sett bakluken manuelt til høyden du foretrekker.
2. Trykk på åpne/lukke-knappen for den elektriske bakluken på innsiden av bakluken i minst tre sekunder.
3. Lukk bakluken etter utløsning av lydsignalet.
4. Bakluken åpnes til den manuelt justerte høyden som er innstilt.

### **i** Informasjon

- Hvis åpningshøyden for den elektriske bakluken er innstilt manuelt, og "Brukerdefinert" deretter velges i infotainmentsystemet, vil den elektriske bakluken automatisk åpnes til høyden som er innstilt manuelt av føreren.
- Hvis åpningshøyden for den elektriske bakluken ikke er innstilt manuelt, åpnes den elektriske bakluken helt når "Brukerdefinert" velges i infotainmentsystemet.
- Hvis én av høydene (Helt åpen / Nivå 3 / Nivå 2 / Nivå 1) velges fra innstillingsmenyen på skjermen for infotainmentsystemet, og "Brukerdefinert" deretter velges, settes åpningshøyden for den elektriske bakluken til den tidligere lagrede høyden.

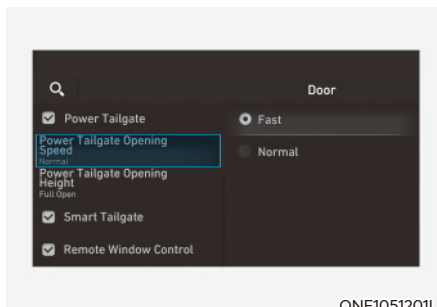

ONE1051201L

### Åpningshastighet til elektrisk bakluke (utstyrsavhengig)

For å justere åpningshastigheten til bakluken velger du "Oppsett → Kjøretøyinstillinger → Dør/bakluke → Åpningshastighet til elektrisk bakluke → Hurtig/Normal".

**For mer detaljert informasjon, se den separat leverte instruksjonsboken for infotainmentsystemet.**

### Åpne og lukke den elektriske bakluken

■ Type A



ONE1051043L

■ Type B



ONE1051044L

#### Smartnøkkel

Trykk på og hold inne åpne/lukke-knappen for bakluken på smartnøkkelen. Den elektriske bakluken åpnes med en varsellyd. Når bakluken åpnes eller lukkes, kan du trykke på knappen igjen for å stoppe den. Trykk på knappen igjen for at den skal begynne igjen.

Trykk på og hold inne åpne/lukke-knappen for bakluken når du lukker bakluken.



©NE1051045L

#### Åpne/lukke-knapp for elektrisk bakluke

Trykk på og hold inne åpne/lukke-knappen for bakluken. Den elektriske bakluken åpnes med en varsellyd.

Når bakluken åpnes eller lukkes, kan du trykke på knappen igjen for å stoppe den. Trykk på knappen igjen for at den skal begynne igjen.

Trykk på og hold inne åpne/lukke-knappen for bakluken når du lukker bakluken.

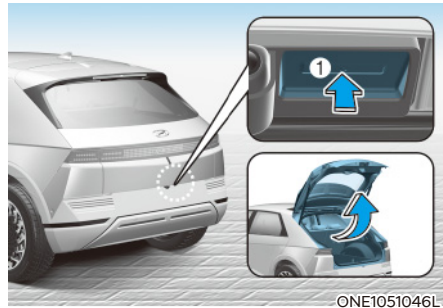

©ONE1051046L

#### Håndtakbryter for elektrisk bakluke

Hvis bakluken er lukket, vil den åpnes med en varsellyd når du trykker på bryteren i baklukehåndtaket (1) mens du har på deg smartnøkkelen.

Hvis dørene er åpne, vil bakluken åpnes med en varsellyd når du trykker på bryteren i baklukehåndtaket (1), selv om du ikke har på deg smartnøkkelen.



#### Åpne/lukke-knapp for elektrisk bakluke

Trykk på åpne/lukke-knappen for bakluken på innsiden av bakluken for å åpne eller lukke den elektriske bakluken. Den elektriske bakluken åpnes eller lukkes med en varsellyd.

Når bakluken åpnes eller lukkes, kan du trykke på knappen igjen for å stoppe den. Trykk på knappen igjen for at den skal begynne igjen.

#### MERK

- Den elektriske bakluken kan betjenes når bilen ikke er i gang. Bruk av den elektriske bakluken forbruker imidlertid store mengder strøm. For å hindre at batteriet lades ut må du ikke bruke det overdrevent (f. eks. mer enn 5 ganger etter hverandre).
- For å hindre at batteriet lades ut må du ikke la den elektriske bakluken stå i åpen posisjon over lang tid.
- Ikke endre eller reparer noen del av den elektriske bakluken selv. Vi anbefaler at du får den elektriske bakluken modifisert eller reparert hos en autorisert HYUNDAI-forhandler.
- Når du jekker opp bilen for å skifte dekk eller reparere bilen, må du ikke bruke den elektriske bakluken. Dette kan føre til at den elektriske bakluken ikke virker som den skal.
- I kaldt og vått klima kan det forekomme at den elektriske bakluken fryser fast.



### Automatisk reversering



Når den elektriske bakluken åpnes eller lukkes og opplever motstand, kommer den elektriske bakluken til å stoppe å bevege seg og bevege seg i motsatt retning.

Det kan være at den automatiske reverseringsfunksjonen ikke fungerer hvis gjenstandene er for myke eller tynne, eller hvis bakluken nesten er fullstendig lukket nærme den lukkede posisjonen.

Pass på at det ikke er noen gjenstander som befinner seg i åpningen av bakluken.

Hvis den automatiske reverseringsinnstillingen igangsettes mer enn to ganger når en prøver å åpne eller lukke bakluken, kan det være at den elektriske bakluken stopper i den posisjonen. Hvis dette skjer, kan du varsomt lukke bakluken manuelt, for deretter å prøve å justere den elektriske bakluken automatisk igjen.



### ADVARSEL

**Plasser aldri en gjenstand eller en kroppsdel i veien for bakluken for å aktivere reverseringsfunksjonen med vilje.**

### MERK

**Ikke legg tung last på den elektriske bakluken når den betjenes. Det kan være at tilleggsvekt kan skade funksjonen til systemet.**

### Tilstander som gjør at den elektriske bakluken ikke fungerer

- Bakluken åpner ikke når bilen er i bevegelse.

Varsellyden kommer til å bli aktivert hvis du kjører med bakluken åpen. Stopp bilen umiddelbart på et trygt sted og sjekk om bakluken er åpen.

- Bruken av den elektriske bakluken mer enn 5 ganger kontinuerlig kan skade motoren. Hvis dette skjer, kommer det elektriske baklukesystemet til å gå inn i beskyttelsesmodus for å forhindre at motoren blir overoppvarmet. Den elektriske bakluken fungerer ikke i beskyttelsesmoduset. Hvis noen av knappene til den elektriske bakluken blir trykt for å åpne bakluken, kommer det til å bli en varsellyd 3 ganger, men bakluken kommer til å fortsette å være lukket.

Tillat at det elektriske baklukesystemet blir avkjølet i omlag 1 minutt før du tar i bruk systemet igjen.

### Tilbakestill elektrisk bakluke

Hvis batteriet er utladet eller frakoblet, eller hvis den aktuelle sikringen har blitt skiftet eller har gått, må den elektriske bakluken nullstilles på følgende måte for å fungere riktig:

1. Sett giret i P (parkering) med bilen av eller på.
2. Trykk på lukke-knappen for den elektriske bakluken og det utvendige håndtaket samtidig i minst 3 sekunder. Varsellyden kommer til å bli aktivert.
3. Lukk bakluken manuelt.
4. Åpne bakluken ved å trykke på den utvendige knappen for den elektriske bakluken (B).
5. Bakluken vil åpnes med en varsellyd.

Hvis den elektriske bakluken ikke fungerer på riktig måte etter prosedyren ovenfor, anbefaler vi at du får systemet kontrollert hos en autorisert HYUNDAI-forhandler.

### ADVARSEL



**Ikke hold eller prøv å dra i bakluketaget. Vær oppmerksom på et skjevt bakluketag kan skade kjøretøyet og medfører fare for personskader.**

### Nødåpner til bakluke

Kjøretøyet er utstyrt med en nødutløerspak for bakluka, som sitter nederst på bakluken, på innsiden av kjøretøyet.



For å låse opp og åpne bakluken manuelt fra innsiden av bagasjerommet, gjør du det følgende:

1. Sett nøkkelen i nøkkelhullet.
2. Skyv utløerspaken til høyre med en nøkkel.
3. Skyv opp bakluken.



### ADVARSEL

- Vær oppmerksom på plasseringen til nødutløseren i kjøretøyet og sørg for at du forstår hvordan man åpner bakluka ved bruk av nødutløseren.
- Ingen, inkludert dyr, må oppholde seg inne i bagasjerommet på bilen. Det er svært farlig å være i bagasjerommet hvis det oppstår en ulykke.
- Utløserhendelen skal kun brukes i nødssituasjoner. Vær ekstremt forsiktig, spesielt når kjøretøyet er i bevegelse.

### Smart bakluke (utstyrsavhengig)

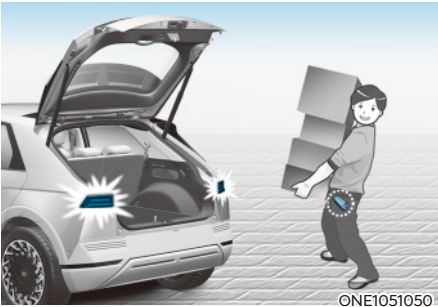

På biler med smartnøkkel kan bakluken åpnes med berøringsfri aktivering ved hjelp av smart baklukesytem.

### Bruk av smart bakluke

Det smarte baklukesytemet kan bli åpnet automatisk når de følgende retningslinjene er møtt:

- Det smarte baklukesytemet er aktivert i innstillingsmenyen i infotainmentsystemskjermen.
- Det smarte baklukesytemet er aktivert og klart 15 sekunder etter at dørene er lukket og låst.
- Den smarte bakluken kommer til å åpnes når smartnøkkelen er å finne i området bak bilen i 3 sekunder.
- Den smarte bakluken aktiveres når ladekontakten kobles fra.



### Informasjon

Den smarte bakluken virker ikke når:

- En dør er ikke låst eller lukket.
- Smartnøkkelen er oppdaget innen 15 sekunder fra det øyeblikket når dørene er lukket og låst.
- Smartnøkkelen registreres innen 15 sekunder etter at dørene er lukket og låst, og befinner seg 1,5 m (60 tommer) fra frontdørens håndtak (for biler utstyrt med velkomstspeil).
- Smartnøkkelen er i bilen.
- Bilen lades.

### 1. Innstillinger

For å bruke den smarte bagasjeluken må den aktiveres fra menyen for Innstillinger på skjermen for infotainmentsystemet. Velg:

- Oppsett → Kjøretøynnstillinger → Dør/bakluke → Smart bakluke

**For mer detaljert informasjon, se den separat leverte instruksjonsboken for infotainmentsystemet.**

### 2. Registrering og varsling

Registreringsområdet til den smarte bakluken strekker seg omlag 50-100 cm (20-40 tommer) bak kjøretøyet. Hvis du befinner deg i registreringsområdet med smartnøkkelen, vil varsellampene blinke og et lydsignal høres for å varsle deg om at bakluken åpnes.



### Informasjon

**Ikke nærme deg registreringsområdet dersom du ikke vil at bakluken skal åpnes. Hvis du ved en feiltakelse har kommet inn i registreringsområdet og varsellampene og lydsignal begynner å si ifra om dette, forlat registreringsområdet med smartnøkkelen. Bakluken er fortsatt lukket.**

### 3. Automatisk åpning

Den smarte bakluken åpnes når varsellampene blinker og lager lyd 6 ganger.

## Deaktivering av smart bakluke

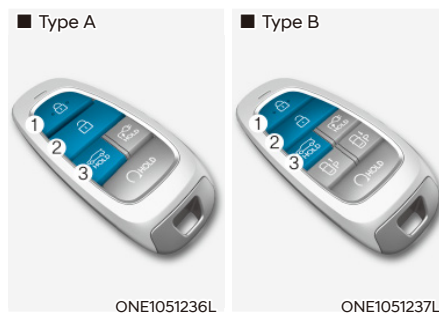

1. Dørlås
2. Låse opp dør
3. Åpne/lukke-bryter for bakluken

Hvis du trykker på en knapp på smartnøkkelen under registrerings- og varslestadiet, vil smart bakluke-funksjonen deaktiveres.

Gjør deg kjent med hvordan du deaktiverer smart bakluke-funksjonen i nødsituasjoner.

- Hvis du trykker på dørlåseknappen (2), vil smart bakluke-funksjonen deaktiveres midlertidig. Men hvis du ikke åpner noen av dørene på 30 sekunder, aktiveres smart bakluke-funksjonen igjen.
- Hvis du trykker på åpne bakluke-knappen (3) i mer enn 1 sekund, åpnes bakluken.
- Den smarte bakluken kommer fortsatt til å være aktivert hvis du trykker på dørlåseknappen (1) eller åpne/lukke-knappen for bakluken (3) på smartnøkkelen. Det gjelder så lenge den smarte bakluken ikke allerede er i Oppdag og Varselstadiet.
- Hvis du har deaktivert smart bakluke-funksjonen ved å trykke på smartnøkkelen og åpnet en dør, kan smart bakluke-funksjonen aktiveres igjen ved å lukke og låse alle dørene.

## Registreringsområde

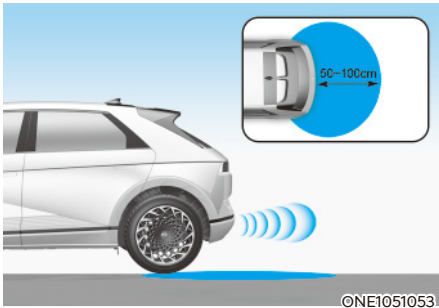

- Registreringsområdet til den smarte bakluken strekker seg omlag 50-100 cm (20-40 tommer) bak kjøretøyet. Hvis du befinner deg i registreringsområdet med smartnøkkelen, vil varsellampene blinke og et lydssignal høres i omtrent 3 sekunder for å varsle deg om at bakluken åpnes.
  - Varslingen stopper når smartnøkkelen har blitt flyttet på utsiden av registreringsområdet innen en periode på 3 sekunder.
- ### **i** Informasjon
- Det kan være at den smarte bakluken ikke fungerer skikkelig hvis noe av det følgende skjer:
    - Smartnøkkelen befinner seg i nærheten av en radiosender, f.eks. en radiostasjon eller en flyplass, som kan forstyrre den normale bruken av senderen.
    - Smartnøkkelen befinner seg i nærheten av et system for toveis radiokommunikasjon eller en mobiltelefon.
    - Smartnøkkelen til en annen bil brukes i nærheten.
  - Registreringsområde for den smarte bakluken kan endres når:
    - Bilen står parkert i eller rundt en nedoverbakke.
    - Den ene siden av bilen er forhøyet eller gjort lavere relatert til den motsatte siden.

## LUKE FOR ELEKTRISK LADING

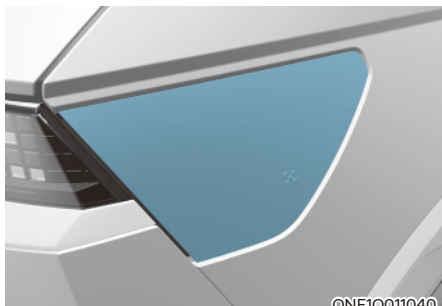

Føreren kan åpne og lukke ladeluken på følgende måter:

- ved å trykke ladeluken til åpen/lukket stilling når giret står i P (parkering)
- ved å trykke på lukke-knappen på innsiden av ladeluken
- ved å trykke på knappen for ladeluken på smartnøkkelen
- Bruk stemmegjenkjenning

### MERK

- Dersom ladeluken ikke åpner seg fordi det har lagt seg is rundt kanten, kan du banke lett eller trykke på den for å bryte opp isen og løsne luken. Bruk om nødvendig temperaturen fra hånden din til å smelte isen, eller flytt bilen til et varmt sted og vent til isen smelter. Ikke dirk opp lade-luken eller bruk uautorisert verktøy for å åpne lade-luken.
- Etter å ha lukket lade-luken, skyv døren igjen for å sikre at lade-luken er helt lukket igjen.
- Forsikre deg om at lade-luken er lukket før du kjører kjøretøyet. Hvis lade-luken åpnes, kan mekaniske deler av lade-luken bli skadet.
- Når du har lukket lade-luken, må du kontrollere at varsellyset har slått seg av.

- Etter at du har ladet kjøretøyet, lukk ladeinntaket riktig med ladeinntaks-dekselet. Hvis dekselet til ladeinntaket lukkes feil, kan ladeinntaket og lade-luken bli skadet.
- Ikke dirk/lirk på lade-luken mens den åpnes. Lade-luken kan slutte å bevege seg. Også den elektriske mekanismen til ladeluken og tilhørende deler kan bli alvorlig skadet.
- Ikke sprøyt direkte på lade-luken med høytrykksspyler når du vasker bilen. Det høye trykket kan skade lade-luken.



### FORSIKTIG

- Lade-luken åpnes oppover. Kontroller omgivelsene rundt luken når den er åpen eller lukket. Pass på at ikke hodet eller lemmer blir truffet eller festet til lade-luken.
- Ikke hold på hengslen for å prøve å forhindre skade på lade-luken eller å forårsake andre ulykker.



### Informasjon

- Ladeluken lukkes automatisk når:
  - ladekontakten kobles fra
  - luken åpnes og ladekontakten ikke kobles til i løpet av et bestemt tidsrom
  - giret ikke er satt til P (parkering)
- Etter at du har byttet batteri (12 volt), må du åpne og lukke ladeluken en gang for å sjekke at den automatiske åpningsmekanismen for ladeluken fungerer som den skal.

For mer informasjon, se "Lading av elbil" i kapittel 1.

## HEAD-UP-SKJERM FOR AR (AUGMENTED REALITY) (UTSTYRSAVHENGIG)



Head-Up Display er en tilleggsfunksjon som lar føreren se informasjon projisert til en gjennomsiktig skjerm uten å ta blikket bort fra veien under kjøring.

### Innstilling av Head-up-skjermen

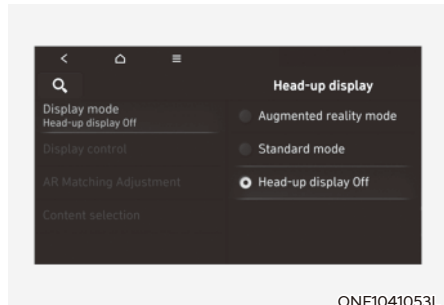

- Head-up-displayet aktiveres fra menyen for Innstillinger på skjermen for infotainmentsystemet. Velg enten Augmented Reality-modus (AR) eller Standard-modus fra:
  - Oppsett → Bil → Head-Up-skjerm → Skjermmodus → Augmented Reality-modus / Standard-modus
- Etter at du har slått på Head-Up-skjermen, kan du endre innstillingene for "Skjermkontroll", "AR-samsvarsjustering" (når AR-modus er valgt) og "Valg av innhold" på Head-Up-skjermen.

### Informasjon

**AR-modus er den grunnleggende innstillingen for head-up-skjermen.**

**For mer detaljert informasjon, se den separat leverte instruksjonsboken for infotainmentsystemet.**

## Head-up display, informasjon Informasjon på skjermen i AR- modus



ONE1051217



ONE1051218

1. Sving-for-sving-navigasjonsinformasjon (TBT)
2. Trafikkinformasjon
3. Speedometerinformasjon
4. SCC informasjon om innstilt hastighet
5. SCC informasjon om avstand til kjøretøy
6. Informasjon om kjørefeltassistanse
7. Informasjon om kjørefilsikkerhet
8. Informasjon om blindsonesikkerhet
9. Informasjon om tilpasning av fartsgrense på motorvei
10. Informasjon om system for assistanse for motorveikjøring
11. Sving-for-sving-navigasjonsinformasjon (TBT) (AR)
12. Informasjon om kjørefilsikkerhet (AR)

13. Indikator for kjøretøy foran (AR) (hvis bilen er utstyrt med filskifteassistent for motorvei)
14. Kjørevarsel for bil foran (AR)
15. Informasjon relatert til filskifteassistent for motorvei (AR)

## Informasjon på skjermen i Standard- modus

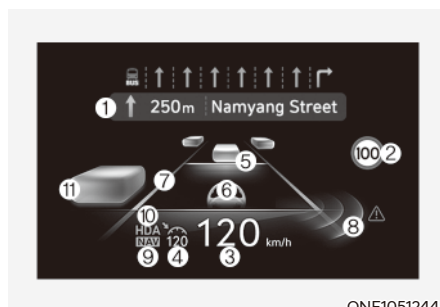

ONE1051244

1. Sving-for-sving-navigasjonsinformasjon (TBT)
2. Trafikkinformasjon
3. Speedometerinformasjon
4. SCC informasjon om innstilt hastighet
5. SCC informasjon om avstand til kjøretøy
6. Informasjon om kjørefeltassistanse
7. Informasjon om kjørefilsikkerhet
8. Informasjon om blindsonesikkerhet
9. Informasjon om tilpasning av fartsgrense på motorvei
10. Informasjon om system for assistanse for motorveikjøring
11. Informasjon om bilens omgivelser

### **i** Informasjon

Det kan hende at informasjonen som vanligvis vises på head-up-skjermen, ikke er konsekvent avhengig av de ulike systeminnstillingsmenyene.



### Forholdsregel ved bruk av head-up skjerm

- Det kan være vanskelig å lese informasjon på et Head-Up Skjerm i de følgende situasjonene.
  - Føreren sitter feil plassert i førersetet.
  - Føreren bruker polaroidsolbriller.
  - Det ligger en gjenstand oppå Head-Up skjermdekslet.
  - Kjøretøyet kjøres på våt vei.
  - Hvis feil lysutstyr er installert i kjøretøyet, eller det kommer lys fra utenfor kjøretøyet.
  - Føreren bruker briller.
  - Føreren bruker kontaktlinser.

Når det er vanskelig å lese HUD-informasjonen, kan du justere bildeposisjonen, lysstyrken eller AR-samsvarsinformasjonen fra Innstillinger-menyen på skjermen for infotainmentsystemet.

- Det kan være vanskelig å tyde informasjonen på skjermen i AR-modus når bilen kjøres under ugunstige værforhold, for eksempel ved kraftig regn, snø, dårlig sikt osv.
- Når direkte blinklys eller sollys treffer frontruten, får du opp en varselmelding. Hvis temperaturen på frontruten fortsetter å stige, deaktiveres head-up-skjermen midlertidig for å beskytte skjermen mot den høye temperaturen. Når temperaturen faller, aktiveres head-up-skjermen igjen.

- For din egen sikkerhet må du alltid stoppe kjøretøyet før du justerer innstillingene.
- Frontruten må ikke sotes eller utstyres med andre typer metallbelegg. Ellers kan det hende at head-up-displayet ikke blir synlig.
- Ikke plasser noe tilbehør på kollisjonsputen eller fest gjenstander på frontruten.
- Ved utskiftning av frontruten på biler som er utstyrt med head-up-display, må den skiftes ut med en frontrute som er beregnet på bruk av head-up-display. Ellers kan det vises dupliserte bilder på frontruten.



### ADVARSEL

- **Advarselinformasjonen om blindsonesikkerhet på head-up-skjermen er bare en støttefunksjon. Ikke stol på de alene for å vite når du skal endre kjørefelt. Se alltid rundt deg før du bytter kjørefelt.**

Visningen av kjøreruteveiledning i Augmented Reality-modusen er en hjelpefunksjon. Husk å kontrollere navigasjonsskjermen.

- **Følg ALLTID med på veien mens du kjører når head-up-skjermen er på.**



### Informasjon

Head-up-skjermen inkluderer GPL, LGPL, MPL og annen programvare med åpen kildekode. Alle lisensmerknader, inkludert relatert kildekode, er tilgjengelig på <http://www.mobis.co.kr/opensource/list.do>.

Hvis føreren ber om åpen kildekode for programvare i bilen via [MOBIS\\_OSSrequest@mobis.co.kr](mailto:MOBIS_OSSrequest@mobis.co.kr) innen 3 år fra kjøp av dette produktet, får vedkommende tilsendt en CD-ROM eller annen lagringsenhet til en minimumskostnad som dekker prisen for lagringsenheten og fraktkostnader.

## LYS

### Utvendige lys

#### Belysningskontroll

For å betjene lysene vrir du knotten på enden av kontrollspaken til én av følgende posisjoner:

##### ■ Type A



ONE1051056E

##### ■ Type B



ONE1051245E

##### ■ Type C

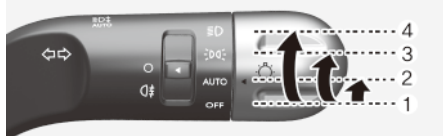

ONE1051056AU

1. AV-stilling
2. AUTO hovedlysstilling
3. Parkeringslysstilling
4. Hovedlysstilling

#### Kjørellys (DRL)

Kjørellys om dagen (DRL) gjør det lettere for andre å se fronten på bilen om dagen, spesielt i grålysningen og ved solnedgang.

DRL-systemet slår hovedlysene AV når:

- Frontlyktene er PÅ.
- Parkeringsbremsen settes på.
- Kjøretøyet er slått av.

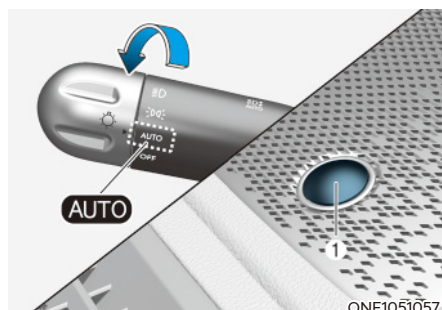

ONE1051057E

#### AUTO hovedlysstilling

Parkeringslysene og frontlysene slår seg PÅ og AV automatisk, avhengig av styrken på dagslyset som måles av omgivelseslyssensoren (1) øverst på frontruten.

Selv når AUTO-hovedlys er i drift, anbefaler vi å manuelt slå PÅ lysene når du kjører om natten, i tåke eller regn, eller når du kommer i mørke områder, som tunneler og parkeringsplasser.

### MERK

- Ikke dekk til eller søl noe på sensoren (1) som finnes på den øvre delen av frontruten.
- Sensoren må ikke rengjøres med vindusrens, fordi den kan etterlate en tynn hinne som kan hindre at sensoren virker som den skal.
- Hvis bilen har farget vindu eller andre typer belegg på frontrute, kan det hende at det automatiske hovedlyssystemet ikke fungerer som det skal.



### Parkeringslysstilling (☞☑)

Parkeringslyset, skiltlyset og instrumentpanellyset blir slått PÅ.



### Hovedlysstilling (☞☑)

Hovedlyset, parkeringslyset, skiltlyset og instrumentpanellyset blir slått PÅ.

### **i** Informasjon

Start/stopp-knappen må være i ON-posisjon for at frontlysene skal kunne slås på.

## Bruk av fjernlys

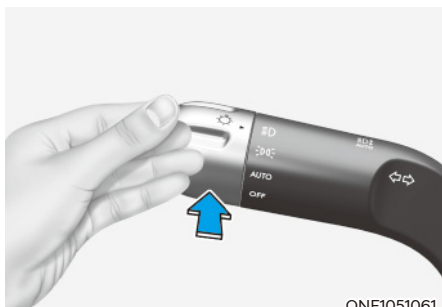

ONE1051061

For å slå på langlysene, skyver du spaken bort fra deg. Spaken vil gå tilbake til sin opprinnelige stilling.

Fjernlysindikatoren lyser når fjernlysene er slått på.

Når du vil slå av fjernlysene, trekk spaken mot deg. Nærlsene blir slått på.

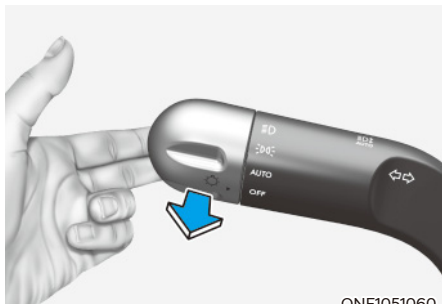

ONE1051060

For å blinke med fjernlysene, trekker du spaken mot deg og slipper den. Langlysene vil være PÅ så lenge som du holder spaken mot deg.

## Blinklys og filskiftsignaler

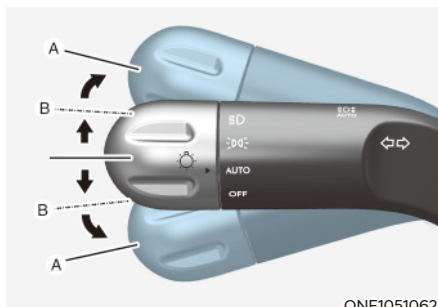

ONE1051062

For å signalisere at du skal svinge, trykker du spaken ned for venstre eller opp for høyre, i stilling (A).

Hvis et blinklys lyser og ikke blinker, eller det blinker unormalt, kan en av blinklyspærene bli utbrent og kreve utskifting.

### Hurtigblinklys

For å slå ettrykks blinklysfunksjon på, trykker du spaken opp eller ned til posisjon (B) og slipper den.

Filskiftsignalene blinker 3, 5 eller 7 ganger.

Du kan aktivere hurtigblinklyset eller velge antallet blink ved å velge 'Innstillinger → Kjøretøynnstillinger → Lys → Hurtigblinklys → 3 blink/5 blink/7 blink/Av' på infotainmentsystemskjermen.

**For mer detaljert informasjon, se den separat leverte instruksjonsboken for infotainmentsystemet.**

### Tåkebaklys (utstyrsavhengig)



Slik slår du på tåkelyset bak:

Sett hovedlysbryteren i hovedlysstillingen og still hovedlysbryteren (1) til stillingen for tåkelys bak.

Slå av tåkelysene på én av følgende måter:

- Slå av hovedlysbryteren.
- Drei hovedlysbryteren til stillingen for tåkelys bak.

### Batterisparingsfunksjon

Formålet med denne funksjonen er å forhindre at batteriet utlades. Systemet slår automatisk av parkeringslyset når føreren slår av kjøretøyet og åpner førerdøren.

Med denne funksjonen blir parkeringslysene slått automatisk av hvis sjåføren parkerer på siden av veien om natten.

Parkeringslysene fortsetter imidlertid å lyse, selv når førerdøren åpnes, hvis frontlysbryteren settes til posisjon for parkeringslys eller AUTO (utstyrsavhengig) etter at motoren er slått av.

Om nødvendig setter du parkeringslysene til OFF og ON igjen ved hjelp av frontlysbryteren på rattstammen for å beholde lysene på etter at motoren er slått av.

### Frontlysforsinkelse

Hvis start/stopp-knappen står i ACC eller OFF med frontlysene PÅ, vil frontlysene (og/eller parklysene) forbli på i omtrent 5 minutter. Hvis førerdøren åpnes og lukkes, slås hovedlysene av etter 15 sekunder. Hvis førerdøren åpnes og lukkes når bilen er av, slår hovedlysene (og/eller parkeringslys) seg av etter 15 sekunder.

Hovedlysene (og/eller parkeringslys) kan slås av ved å trykke på låseknappen på fjernkontroll- eller smartnøkkelen eller sette hovedlysbryteren i stillingen AV eller AUTO.

Du kan tillate funksjonen for frontlysforsinkelse ved å velge 'Innstillinger → Kjøretøyinnstillinger → Lys → Frontlysforsinkelse (eller tidsavbrudd for frontlys)' på infotainmentsystemskjermen.

**For mer detaljert informasjon, se den separat leverte instruksjonsboken for infotainmentsystemet.**

### **MERK**

**Hvis føreren forlater kjøretøyet gjennom en annen dør enn førerdøren, kobles ikke batterisparefunksjonen inn, og forsinkelsesfunksjonen for hovedlys slår seg ikke AV automatisk.**

**Dette kan føre til at batteriet lades ut. For å unngå at batteriet lades ut, slå AV frontlysene manuelt med lysbryteren før du går ut av bilen.**

## Høydejustering av frontlys



### Manuell type

For å justere frontlysnivået i henhold til antall passasjerer og lastens vekt i bagasjerommet, vrir du på strålenivåbryteren.

Jo høyere bryterposisjon, desto lavere er frontlysnivået. Hold alltid frontlyset i riktig nivå, ellers kan frontlyset blende andre trafikanter.

Nedenfor ser du noen eksempler på riktige bryterinnstillinger for ulik last. For andre lastsituasjoner enn de som er listet opp justerer du bryterstillingen til den situasjonen som er mest lik.

Lasteforhold	Bryterposisjon
Kun fører	0
Fører + forsidepassasjer	0
Fullt med passasjerer (inkl. fører)	1
Fullt med passasjerer (inkl. fører) + maksimalt tillatt last	2
Fører + maksimalt tillatt last	3

## ADVARSEL

Hvis funksjonen ikke fungerer som den skal, anbefaler vi at systemet inspiseres hos en autorisert HYUNDAI-forhandler. Du må ikke forsøke å kontrollere eller skifte ledningsnett selv.

## Innvendig belysning

## ADVARSEL

Du må ikke bruke kupélýsene når du kjører i mørket. Kupélýsene kan blende deg og forårsake en ulykke.

## **MERK**

Bruk ikke det innvendige lyset over en lengre periode når kjøretøyet ikke er i gang. Batteriet kan bli utladet.

## **AUTO-slukking av innvendige lamper**

Kupélýsene slukker automatisk 20 minutter etter at kjøretøyet slås av og dørene lukkes. Hvis en av dørene åpnes vil lyset slukke 25 minutter etter at bilen stoppes. Hvis dørene låses med fjernkontrollnøkkel eller smartnøkkel og kjøretøyets tyverialarmsystem går i armert tilstand, slukker lyset etter fem sekunder.

### Frontlys

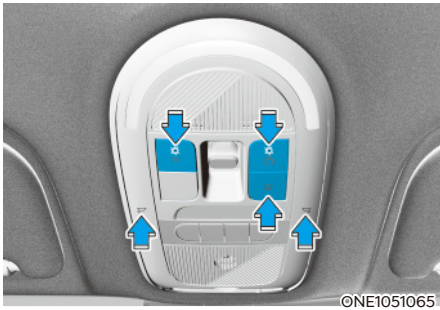

### Kartlampe foran (☺ ☺):

Trykk på en av lensene for å slå kartlampen på eller av. Dette lyset gir en konsentrert lysstråle som egner seg for bruk som kartlampe om natten eller en personlig lampe for føreren og passasjerer foran.

### Dørlyse (☺):

Kupélensene foran og bak tennes når for- eller bakdørene åpnes. Når dørene låses opp av fjernkontrollnøkkelen eller smartnøkkelen, tennes for- og baklampene i ca. 30 sekunder, så lenge ingen dører åpnes. For- og baklampene slukker gradvis etter ca. 30 sekunder når døren lukkes. Hvis start/stopp-knappen er i stillingen ON eller alle dørene er låst, slukkes for- og baklampene. Hvis en dør åpnes med start/stopp-knappen i stillingen ACC eller OFF, lyser lampene foran og bak i ca. 5 minutter.

### Taklys (☺)

Trykk på knappen for å slå PÅ innvendig lys til for-/baksetene.

### Moduslampe (☺) (utstyringsavhengig)

Trykk på knappen for å slå på moduslampen. Trykk på knappen igjen for å slå av lampen.

### Bakre lys

#### ■ Taklys (uten panorama-/soltak)

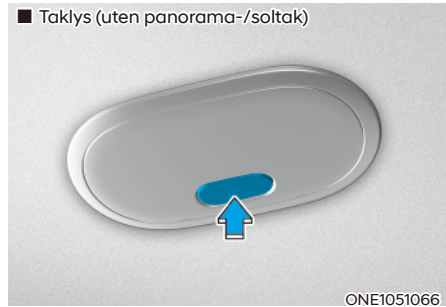

#### ■ Personlig lampe (med panorama-/soltak)



#### • ☺:

Trykk på knappen for å slå lampen på eller av.

## Sminkespeillys



OTM050200

Skyv på bryteren for å slå lyset av eller på.

- ☀️ :  
Lyset slås på når det trykkes på denne knappen.
- :  
Lampen slukker hvis denne knappen trykkes inn.

### MERK

**La bryteren alltid stå i av-stilling når sminkespeillyset ikke er i bruk. Hvis solskjermen er igjen uten at lampen er av, kan det tappe batteriet eller skade solskjermen.**

## Hanskeromlys



©NE1051068

Hanskeromlyset slås på i omtrent 20 minutter når hanskerommet åpnes.

## Moduslampe i dør (utstyrsavhengig)



ONE1091026

- **Moduslampe i dør**  
Du kan stille inn lysstyrken og fargen for moduslampen i døren ved å velge "Oppsett → Kjøretøyinnstillinger → Lys → Moduslampe i kupé".
- Ved kjøring om natten eller når det er lite lys registrerer sensorene lysnivået rundt bilen og justerer automatisk lysstyrken for moduslampen.  
Du kan slå på/av automatisk justering av lysstyrken ved å velge "Oppsett → Kjøretøyinnstillinger → Lys → Moduslampe i kupé → Lysstyrkekontroll)".
- Ulike farger er tilgjengelige for ulike kjøremodus.  
Du kan stille inn fargene for de ulike kjøremodusene ved å velge "Oppsett → Kjøretøyinnstillinger → Lys → Moduslampe i kupé → Farger for kjøremodus".
- Fargen for moduslampen blir rød når bilens hastighet overstiger fartsgrensen på den aktuelle veien.  
Du kan stille inn fargeendringfunksjonen ved å velge "Oppsett → Kjøretøyinnstillinger → Lys → Moduslampe i kupé → Fartsgrensevarsel)".



### Bagasjeromslys



Lampen skruer seg på når bagasjerommet åpnes.

### Hovedlys eller posisjonslys

Når lysbryteren er PÅ og alle dørene (og bakluken) er lukket og låst, vil frontlyset og markeringslyset skru seg på i ca. 15 sekunder hvis knappen for å låse opp døren på smartnøkkelen trykkes på.

Velg 'Oppsett → Lys → Frontlysforsinkelse' i innstillingsmenyen for å skru på denne funksjonen.

**For mer detaljert informasjon, se den separat leverte instruksjonsboken for infotainmentsystemet.**

### Innvendig lys

Når kupélys-bryteren er i DØR-posisjon  $\frac{\infty}{(D)}$  og alle dører (og bakluke) er låst og lukket, vil romlampe lyse i 30 sekunder hvis noe av det som er angitt nedenfor utføres.

- Når dørutløserknappen trykkes inn på smartnøkkelen.
- Når du trykker på berøringssensoren på det utvendige dørhåndtaket mens du har på deg smartnøkkelen.

Hvis du da trykker på dørlåseknappen på smartnøkkelen, slås lysene av med en gang.

## FJERNLYSASSISTANSE (HBA) (UTSTYRSAVHENGIG)

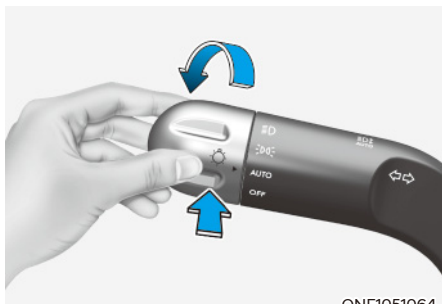

ONE1051064

Fjernlysassistent er et system som automatisk justerer frontlyset (veksler mellom fjernlys og nærlys), avhengig av lysstyrken på registrerte kjøretøy og visse veiforhold.

### Registreringssensor

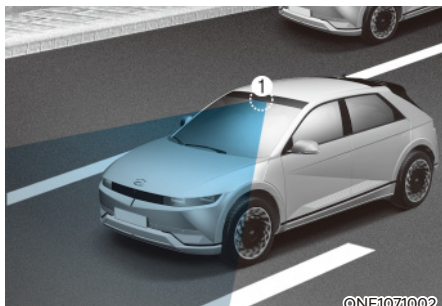

ONE1071002

[1]: frontkamera

Frontkameraet brukes som en registreringssensor for å registrere lys i omgivelser og lysstyrke under kjøring. Se bildet over for nøyaktig plassering av registreringssensoren.

### MERK

- Hold alltid frontkamera i god stand for å opprettholde optimal ytelse for system for fjernlysassistent.
- For mer informasjon om forholdsregler for frontkameraet, se delen "Assistansesystem for unngåelse av frontkollisjon (FCA)" i kapittel 7.

### Innstillinger for fjernlysassistent Innstilling av funksjonene

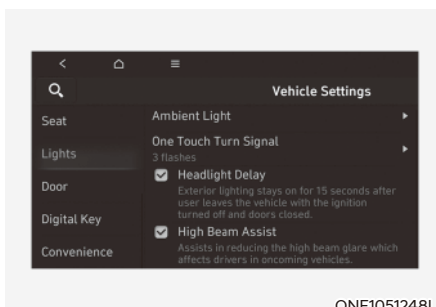

ONE1051248L

Med start/stopp-knappen i ON, velg "Lys → Fjernlysassistent (eller HBA (fjernlysassistent))" fra menyen Innstillinger for å slå på og av fjernlysassistenten.



### ADVARSEL

For din sikkerhet bør du endre innstillinger etter å ha parkert bilen på et sikkert sted.

### Bruk av fjernlysassistent

#### Visning og kontroll

- Etter å ha valgt 'Fjernlysassistent' i menyen Innstillinger vil fjernlysassistent fungere ved å følge prosedyren nedenfor.
  - Plasser frontlysbryteren i AUTO og skyv frontlysspaken mot instrumentpanelet. Indikatorlampen for fjernlysassistent (☰) vil lyse opp på instrumentpanelet, og fjernlysassistenten aktiveres.
  - Når fjernlysassistenten er aktivert, slås fjernlyset på når bilens hastighet overskrider 40 km/t (25 mph). Når bilens hastighet er under 25 km/t (15 mph), vil ikke fjernlyset slås på.
  - Fjernlys (☰) indikatoren vil tennes på instrumentpanelet når fjernlyset er på.
- Når fjernlysassistenten er i bruk og frontlysspaken eller bryteren brukes, fungerer fjernlysassistenten på følgende måte:
  - Hvis du drar frontlysspaken mot deg når fjernlysene er av vil fjernlysene slås på uten å avbryte fjernlysassistenten. Når du slipper frontlysspaken går den tilbake til midtstilling og fjernlysene slås av.
  - Hvis du drar lysbryteren mot deg når fjernlysene er på ved hjelp av fjernlysassistenten, vil fjernlysene være på og fjernlysassistenten slås av.
  - Hvis frontlysbryteren flyttes fra AUTO til en annen posisjon (frontlys/posisjon/av) vil fjernlysassistent slås av og tilhørende lampe vil tennes.

- Når fjernlysassistent er i drift endres fjernlyset til nærlys hvis noen av følgende tilstander oppstår:
  - Hvis hovedlysene til et møtende kjøretøy oppdages.
  - Når det registreres baklys fra kjøretøy foran.
  - Når det registreres frontlys eller baklys fra motorsykel eller sykkel.
  - Når omgivende lys er lyst nok til at frontlys ikke er nødvendig.
  - Når gatelys eller andre lys registreres.

#### Informasjon

Bildene av farger kan variere avhengig av spesifikasjonene for instrumentpanelet eller temaet.

### Funksjonsfeil og begrensninger for fjernlysassistent

#### Funksjonsfeil for fjernlysassistent

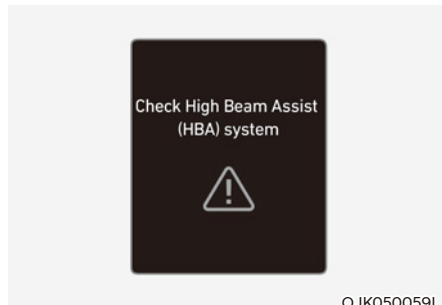

Når fjernlysassistenten ikke fungerer på riktig måte, vil varselmeldingen "Kontroller fjernlysassistent (HBA)" vises, og -varsellampen vil lyse opp på instrumentpanelet. Vi anbefaler at du får funksjonen kontrollert hos en autorisert HYUNDAI-forhandler.

### **Begrensninger for fjernlysassistent**

Fjernlysassistent fungerer kanskje ikke skikkelig i følgende situasjoner:

- Når lyset fra en møtende bil eller bilen foran ikke blir oppdaget på grunn av lampeskade, eller fordi den er utenfor synsfeltet osv.
- Når lyset fra en møtende bil eller bilen foran er tildekket av støv, snø eller vann.
- Frontlysene til et kjøretøy foran er av, men tåkelysene er på osv.
- Et lys har en lignende fasong som lysene på et kjøretøy.
- Frontlysene er skadet eller ikke reparert.
- Når bilens frontlys ikke er riktig innstilt.
- Ved kjøring på en smal, svingete vei, en humpete vei eller i oppover- eller nedoverbakke.
- Kjøretøyet foran er delvis synlig i et veikryss eller på en svingete vei.
- Det er trafikklys, reflekterende skilt, blinkende skilt eller speil foran bilen.
- Når det finnes midlertidige reflektorer eller varsellys foran bilen (veiarbeidsområde).
- Dårlige veiforhold, for eksempel våt eller isete veibane eller veibane som er tildekket av snø.
- Et kjøretøy kommer plutselig til syne rundt en sving.
- Kjøretøyet er skjevt på grunn av et punktert dekk eller fordi det taues.
- Når lyset fra en møtende bil eller bilen foran ikke blir oppdaget på grunn av hindringer i luften, for eksempel eksosgasser, røyk, tåke, snø, vannsprut eller snøstorm på veien, tåke på lampen osv.

### Informasjon

For mer informasjon om begrensninger for frontkameraet, se delen "Assistansesystem for unngåelse av frontkollisjon (FCA)" i kapittel 7.

### ADVARSEL

- Innimellom kan det hende at fjernlysassistentsystemet ikke fungerer på riktig måte. Fjernlysassistentsystemet er bare et praktisk hjelpemiddel. Det er førerens eget ansvar å kjøre på en trygg måte og alltid kontrollere vei- og kjøreforholdene.
- Når fjernlysassistent ikke fungerer normalt, må du bytte frontlys manuelt mellom fjernlys og nærlys.

## VINDUSVISKERE OG SPYLERE

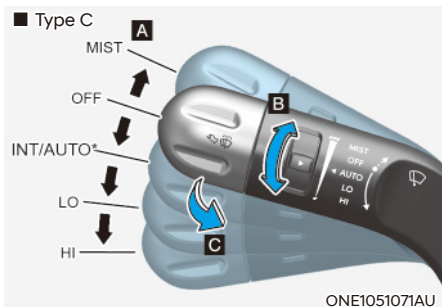
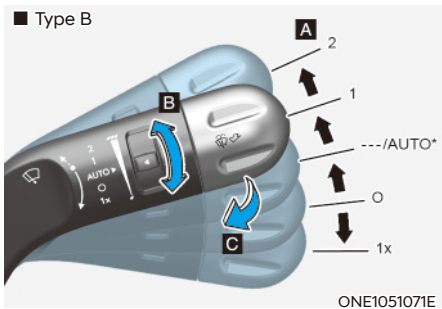
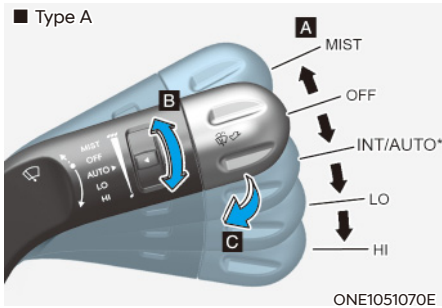

### A. Hastighetskontroll vindusvisker

- MIST / 1x – Ett vindusviskerslag
- O / OFF – Av
- INT / --- – Intervallvisking  
AUTO\* – Automatisk vindusvisker
- LO / 1 – Lav viskerhastighet
- HI / 2 – Høy viskerhastighet

\*: utstyrsavhengig

### B. Tidsjustering for intervallvisking / tidsjustering for automatisk visking\*

### C. Spyling med korte vindusviskerslag

## Vindusvisker på frontrute

Funger på følgende måte når start/stopp-knappen er i PÅ-posisjon.

MIST (1x): Trykk spaken opp (eller ned) og slipp for en enkelt viskesyklus. Vindusviskerne vil gå kontinuerlig hvis hendelen holdes i denne posisjonen.

OFF (O): Viskeren arbeider ikke.

INT (---): Vindusviskeren går i intervaller. Vri på hastighetsbryteren (B) for å endre hastighetsinnstillingen.

AUTO: Regnsensoren som er plassert på øvre enden av frontruten føler regnmengden og kontrollerer at viskersyklusen har riktig intervall. Desto mer det regner, jo hurtigere arbeider viskerne. Når det slutter å regne, stopper vindusviskeren. Vri på hastighetsbryteren for å endre hastighetsinnstillingen.

LO (1): Vindusviskeren går med en lavere hastighet.

HI (2): Vindusviskeren går med en høyere hastighet.

## i Informasjon

Hvis det er mye snø eller is på frontruten, kan den avises i ca. 10 minutter, eller til snøen og/eller isen er fjernet før du bruker vindusviskerne, for å sikre riktig funksjon.

Hvis du ikke fjerner snø og/eller is før du bruker vindusvisker og spylere, kan det skade vindusvisker- og spylersystemet.

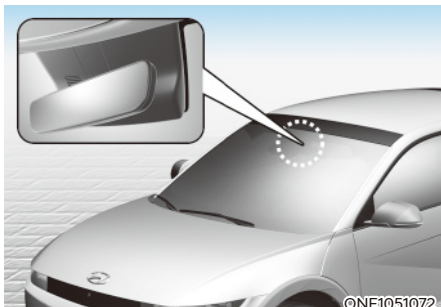
**AUTO (automatisk kontroll)**

Regnsensoren som er plassert på øvre enden av frontruten føler regnmengden og kontrollerer at viskersyklusen har riktig intervall.

Hastigheten til vindusviskeren styres automatisk, avhengig av hvor mye det regner.

Når det slutter å regne, stopper vindusviskeren.

Vri på følsomhetskontrollen for å endre følsomhetsinnstillingen.

Hvis viskerbryteren er satt til AUTO-modus når start/stopp-knappen settes til ON (PÅ), aktiveres vindusviskeren én gang for å utføre en automatisk systemsjekk. Sett vindusviskeren til OFF (O) når den ikke er i bruk.

**ADVARSEL**

Unngå personskade fra vindusviskerne mens bilen er i gang og vindusviskerbryteren står i AUTO-stilling:

- Ikke ta på øvre del av frontruten med kroppen vendt mot regnsensoren.
- Ikke tørk av øvre del av frontruten med en fuktig eller våt klut.
- Du må ikke øve press mot frontruten.

**MERK**

- Sett viskerbryteren til OFF (O) når du vasker bilen for å avbryte den automatiske vindusviskerfunksjonen. Vindusviskeren kan aktiveres og skades hvis bryteren står i AUTO-modus mens bilen vaskes.
- Fjern ikke sensordekslet som sitter på den øvre enden av frontruten på passasjersiden. Det kan oppstå skade på systemkomponentene, som kanskje ikke dekkes av bilens garanti.
- På grunn av en fotosensor kan det forekomme midlertidige feil som skyldes plutselige endringer av lyset i omgivelsene på grunn av steiner og støv under kjøring.

### frontrutespylere

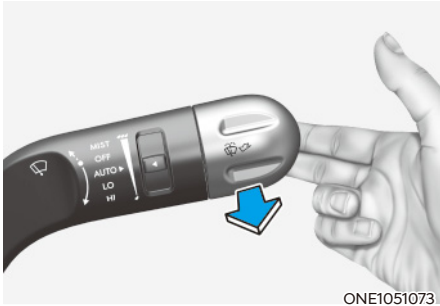

I AV-posisjon (O): Dra spaken forsiktig mot deg for å sprøyte spylevæske på frontruten og kjøre viskerne i 1-3 sykluser. Driften av viskerne og påføring av spylevæske fortsetter inntil du slipper hendelen. Hvis spyleren ikke virker, kan du fylle på spylervæske i vindusspylerbeholderen.

#### **Resirkulert luft når spylervæsken har blitt brukt**

For å redusere ubehagelig lukt av spylervæsken i kupéen når spylervæske brukes, aktiveres resirkulasjonsmodusen og klimaanlegget automatisk, avhengig av utendørstemperaturen. Hvis du velger modus for friskluft mens funksjonen er i drift, gjenopptas funksjonen etter et bestemt tidsrom. Det kan hende at funksjonen ikke fungerer under bestemte forhold, for eksempel kaldt vær eller at bilen er slått av.

**Se "Klimaanlegg, tilleggsfunksjoner"-delen i dette kapittelet for mer informasjon.**



### ADVARSEL

Når utetemperaturen er under frysepunktet, må du **ALLTID** varme opp frontruten med defrosteren for å hindre at spylervæsken fryser på frontruten og hindrer sikten slik at det kan føre til en ulykke og alvorlig personskade eller død.

### MERK

- **Bruk ikke spyleren når beholderen er tom. Det kan føre til skade på spylerpumpen.**
- **For å forhindre skade på viskerne eller frontruten, bruk ikke viskerne når ruten er tørr.**
- **For å forhindre skade på viskerarmene og andre deler, prøv ikke å bevege viskerne manuelt.**
- **For å forhindre mulig skade på vindusviskere og vaskesystemet, bruk spylerveske med frostbeskyttelse om vinteren eller i kaldt vær.**

## AUTOMATISK KLIMAKONTROLLSYSTEM

### ■ Klimakontrollpanel



### ■ Infotainmentsystem (klima)



Den faktiske utformingen kan avvike fra illustrasjonen.

ONE1051127L/ONE1051115L

- |                                      |   |
|--------------------------------------|---|
| 1. Førers temperaturkontroll         | 10. Defroster for bakrute                                 |
| 2. Passasjerens temperaturkontroll   | 11. Luftinntakskontroll                                   |
| 3. Vis luftstrømningsretningen       | 12. Bare sjåfør-modus                                     |
| 4. Se infotainmentskjermen for klima | 13. Klimaanlegg (A/C) PÅ/AV                               |
| 5. AUTO (automatisk kontroll)        | 14. Oppvarming PÅ/AV                                      |
| 6. Knapp for valg av modus           | 15. SYNC  |
| 7. Viftehastighet opp                | 16. Visning av omgivelsestemperatur                       |
| 8. Viftehastighet ned / Av           | 17. Infotainmentskjerm for setevarmer/<br>luftventilasjon |
| 9. Defroster frontrute               |   |



### Informasjon

Bruk en ren mikrofiberklut til å forsiktig vaske bort fingeravtrykk fra berøringsskjermen.



## Klima

### ■ Infotainmentsystem



ONE1051249L

For å vise klimainformasjonsskjermen velger du "Klima" på hovedinfotainmentskjermen når bilen er slått på.

### ■ Klimakontrollpanel



ONE1051111

Trykk på "KLIMA"-knappen for å vise klimainformasjonen på infotainmentskjermen.

## Automatisk temperaturkontroll

### ■ Type A

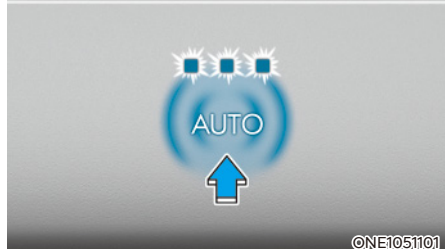

ONE1051101

### ■ Type B

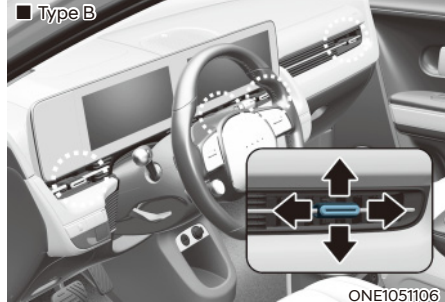

ONE1051106

Nivå	AUTO-indikator	Klimainformasjon	Viftehastighetsnivå
3		HØY	1-8
2		MIDDELS	1-6
1		LAV	1-4

1. Trykk på AUTO-ikonet eller berør AUTO-ikonet på infotainmentskjermen for å velge viftehastigheten (nivå 1-3).
2. Juster temperaturen ved hjelp av knappen for temperaturkontroll.

Bare viftehastighetsnivået kan endres manuelt.

Følgende systemer kan justeres mens AUTO-klimakontroll er på. Når disse systemene justeres, slukkes AUTO-indikatorlampene.

- Viftehastighetsnivå
- Klimaanlegg (A/C)
- Valg av luftretning
- Defroster for frontrute (når defrosteren slås av, tennes AUTO-indikatorlampen)

For å gjøre det enkelt, og for å gjøre klimastyringen mest mulig effektiv, bruk AUTO-knappen og still inn temperaturen på 22°C (72°F).

For å endre temperaturenheten fra °C til °F, eller fra °F til °C:

Velg "Oppsett → Generelle innstillinger → Enhet → Temperaturenhet → °C/°F" fra menyen Innstillinger på skjermen for infotainmentsystemet.

## Informasjon

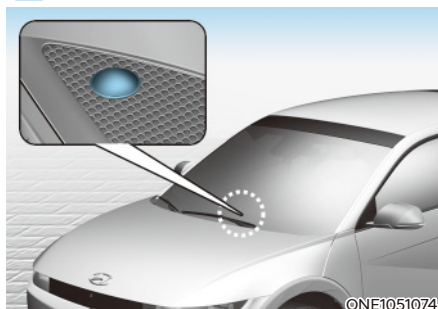



For å sikre bedre kontroll på varmeapparatet og kjøleanlegget må du aldri legge noe i nærheten av sensoren for omgivelseslys/sollys.

### Manuell temperaturkontroll

Varme- og kjølesystemet kan styres manuelt ved å velge andre funksjoner enn AUTO. I så fall fungerer systemet sekvensielt i henhold til rekkefølgen på funksjonene som velges.

Når du velger andre funksjoner enn AUTO mens du bruker automatisk drift, styres funksjonene som ikke velges, automatisk.

1. Starte bilen.
2. Sett stillingsbryteren til ønsket stilling.  
For å forbedre effektiviteten til varmen og kjølingen, velger du modus etter følgende:
  - Oppvarming: 
  - Avkjøling: 
3. Sett temperaturbryteren til ønsket stilling.
4. Sett luftinntakskontrollen i modusen for friskluft eller resirkulering.
5. Still inn viftehastigheten til ønsket hastighet.
6. Slå på airconditionsystemet hvis du ønsker aircondition.
7. Velg AUTO for å gå tilbake til helautomatisk kontroll av systemet.

### Valg av luftretning

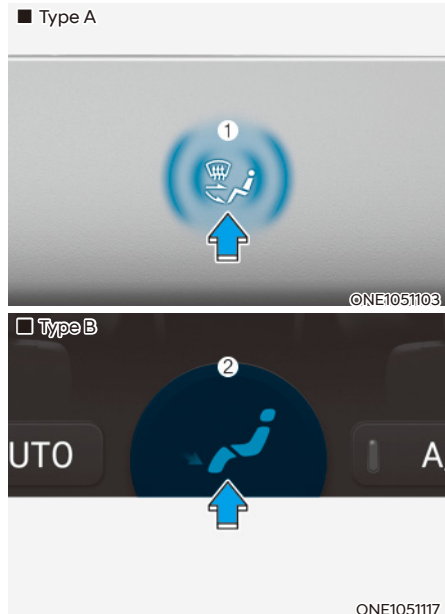

### Luftstrømningsretning

Trykk på knappen for luftstrømningsretning (1) eller trykk på ikonet (2) på infotainmentskjermen for å velge ønsket luftstrømningsretning. Den valgte luftstrømningsretningen vises på infotainmentskjermen.

## ■ Venstrestyrt bil

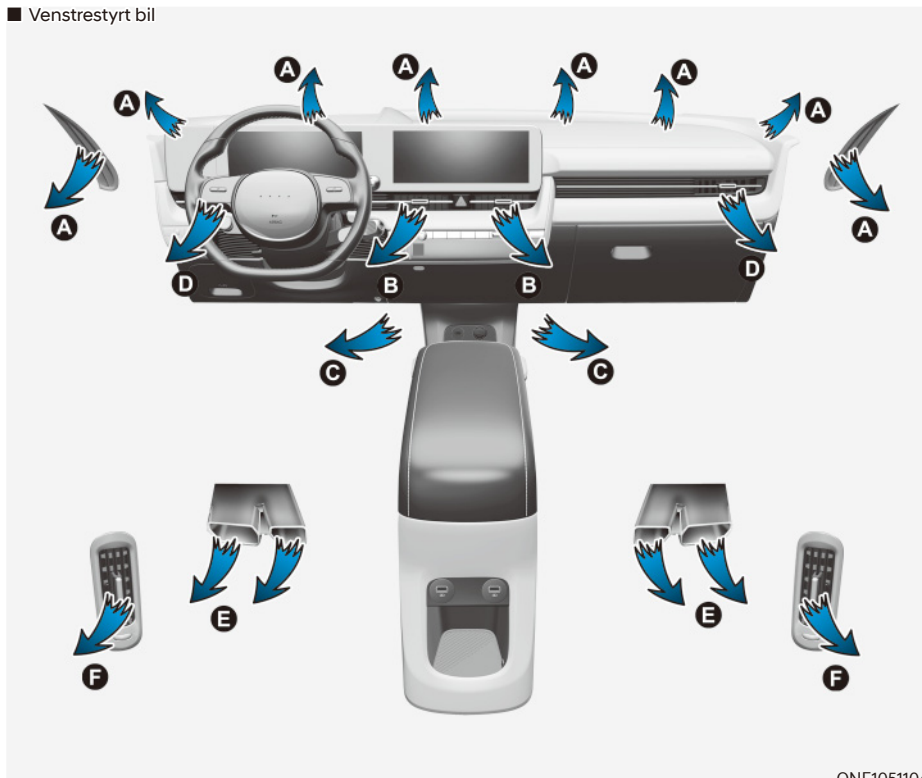

ONE1051104

**Luftstrømningsretning**

Modusvelgeren styrer retningen på luftstrømmen gjennom ventilasjonssystemet.

### ■ Høyrestyrt bil

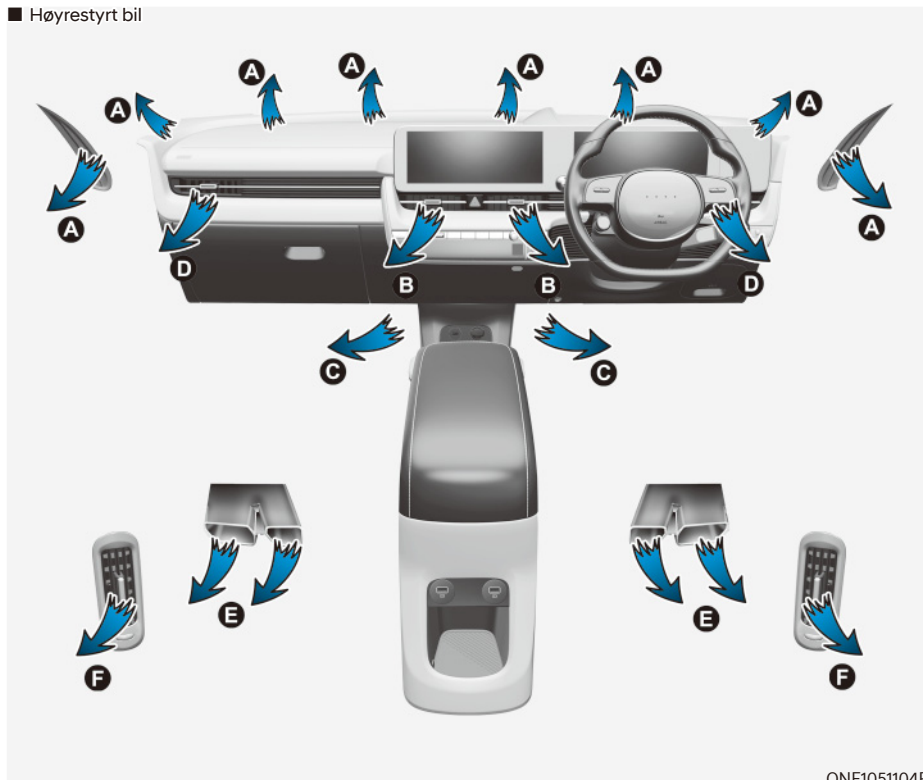

### Luftstrømningsretning

Modusvelgeren styrer retningen på luftstrømmen gjennom ventilasjonssystemet.

**Ansiktnivå (B, D, F)**

Luftstrømmen er rettet mot overkroppen og ansiktet. I tillegg kan hvert utløp kontrolleres for å dirigere luften som kommer ut av utløpet.

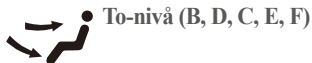
**To-nivå (B, D, C, E, F)**

Luftstrømmen er rettet mot ansiktet og gulvet.

**Alle nivåer (A, B, C, D, E, F)**

Luftstrømmen er rettet mot ansiktet, gulvet og frontruten.

**Gulvnivå (A, C, D, E)**

Mesteparten av luftstrømmen er rettet mot gulvet, og en liten mengde luft er rettet mot defrosterne på frontruten og sidevinduene.

**Gulv-/defrosternivå (A, C, D, E)**

Mesteparten av luftstrømmen er rettet mot gulvet og frontruten, og en liten mengde er rettet mot defrosterne på sidevinduene.

**Defrosternivå (A, D)**

Mesteparten av luftstrømmen er rettet mot frontruten, og en liten mengde er rettet mot defrosterne på sidevinduene.

## Defroster frontrute

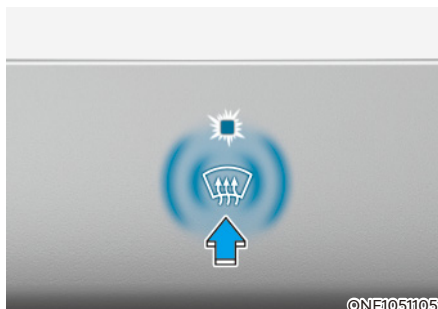

### Defrosternivå (A, D)

Trykk på ikonet. Da tennes indikatorlampen, og indikatoren for avising av frontruten vises på klimakontrollpanelet.

Mesteparten av luftstrømmen er rettet mot frontruten, og en liten mengde er rettet mot defrosterne på sidevinduene.

Når avduggingslogikk er aktivert, friskluft er valg og klimaanlegget er satt i henhold til utetemperatur.

Hvis du trykker på ikonet igjen, vil indikatorlampen slukke og de forrige innstillingene velges.

### Instrumentpaneldyser

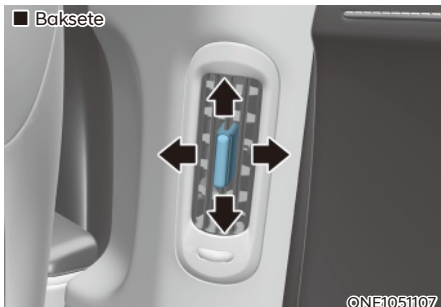
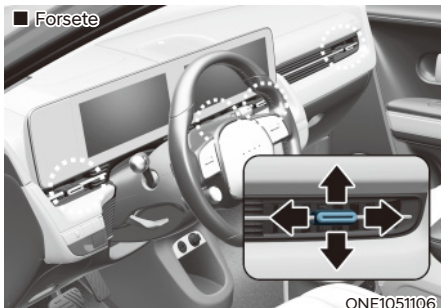

Luftstrømmen fra ventilen på instrumentpanelet kan rettes opp/ned eller venstre/høyre ved bruk av ventilspjeldet.

Luftstrømmen kan også LUKKES ved bruk av ventilspjeldet.

#### Forsete

- Flytt hendelen horisontalt bort fra setet til hendelene gir et klikk og låses. Beveg hendelen litt mot sittestillingen for å låse den opp.

#### Baksete

- Beveg hendelen nedover for å stenge luftstrømmen. Beveg hendelen oppover for å åpne luftstrømmen.

### Temperaturkontroll

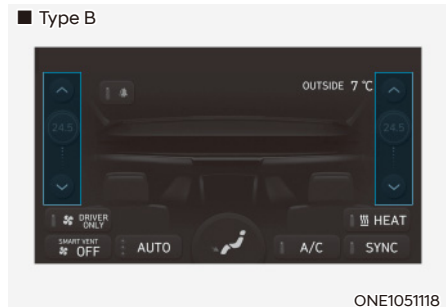
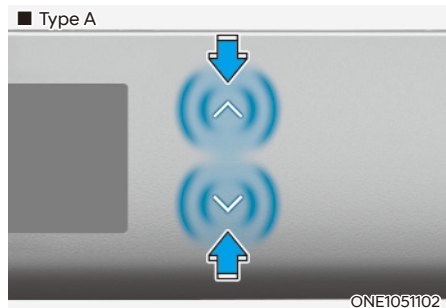

Trykk på - eller -ikonet for å velge temperaturen.

Temperaturen kan økes eller reduseres med 0,5 °C (1 °F) for hvert hakk. Når klimaanlegget er innstilt på laveste temperatur står det på kontinuerlig for raskt å kunne kjøle ned innsiden av bilen. Etter at innsiden er kjølt godt nok ned, velger du AUTO og setter temperaturen til 22 °C (72 °F).

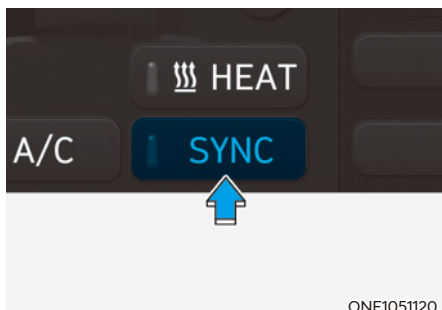
**SYNC****Justere temperaturen og luftstrømningen likt**

Trykk på SYNC (indikatorlys PÅ), så vil passasjerens temperatur og luftstrømningsretningen tilpasses førerens kontroll. Du kan også slå SYNC-funksjonen på eller av ved å berøre luftstrømningsretningen på klimainformasjonskjermen i infotainmentsystemet.

**Justere temperaturen og luftstrømningsretningen individuelt**

Trykk på SYNC (indikatorlys AV), så vil temperaturen for alle setene og luftstrømningsretningen justeres individuelt.

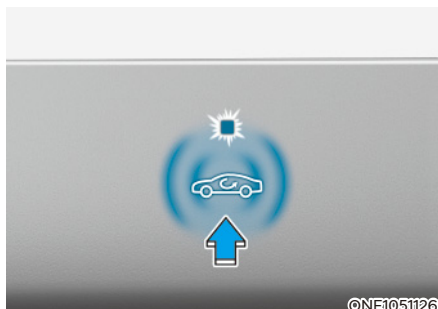
**Luftinntakskontroll**

Luftinntakskontroll brukes til å velge enten friskluft (luft fra utsiden) eller resirkulering (luft fra kupeen).

**Resirkulering**

Når du velger resirkulering, resirkuleres luften i kupeen gjennom systemet og varmes eller avkjøles basert på hvilken funksjon som er valgt.

**Friskluft**

Når friskluft er valgt, strømmer det luft utenfra og inn i bilen, som varmes opp eller avkjøles etter hvilken funksjon som er valgt.



## **i** Informasjon

Det anbefales at systemet først og fremst brukes i friskluftmodus. Resirkuleringsmodus bør brukes midlertidig, etter behov. Hvis varmeapparatet brukes i resirkuleringsmodus, uten et klimaanlegget er PÅ, kan det bli dugg på frontruten. I tillegg kan bruk av klimaanlegget i resirkuleringsmodus i lengre perioder gi veldig tørr luft i kabinen, noe som kan gi en fuktig lukt på grunn av stillestående luft.

## **!** ADVARSEL

- Bruk av klimaanlegget i resirkuleringsmodus i lengre perioder kan gjøre føreren og passasjerene søvnige. Dette kan føre til at du mister kontroll over kjøretøyet, noe som igjen kan føre til en ulykke.
- Bruk av resirkuleringsmodus over lengre tid med klimaanlegget AV kan gi høy fuktighet i kupeen. Dette kan føre til kondens på frontruten og redusert sikt.
- Du må ikke sove i kjøretøyet eller sitte i kjøretøyet parkert med vinduene lukket og verken varmeapparatet eller klimaanlegget PÅ i lengre perioder. Dette kan gi et høyt nivå av karbondioksid i kupeen, noe som kan føre til alvorlige skader eller død.

## Viftehastighet

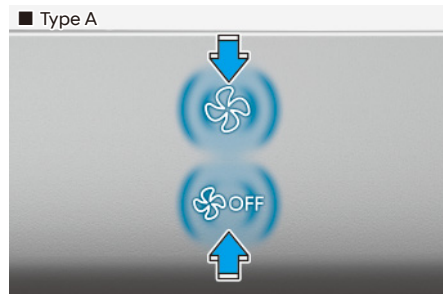

ONE1051109

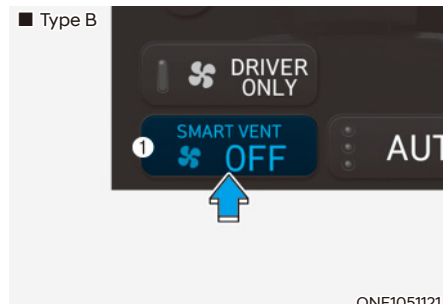

ONE1051121

Viftehastigheten kan settes til ønsket hastighet ved å justere -ikonet på klimakontrollpanelet.

Høyere viftehastighet gir større lufttilførsel. Ved å trykke på OFF-knappen eller -ikonet slår du av viften.

Du kan kontrollere viftehastigheten og modus for automatisk luftresirkulering via ikonet (1) på klimainformasjonsskjermen i infotainmentsystemet.

## **i** Informasjon

For å forbedre mikrofonlyden kan viftehastigheten automatisk reduseres i et par minutter når du slår på talegjenkjenning eller handsfree.

### **MERK**

Bruk av viften når start/stopp-knappen er i ON-posisjon, kan føre til at batteriet utlades. Bruk viften når bilen er i gang.

### **Kun fører**

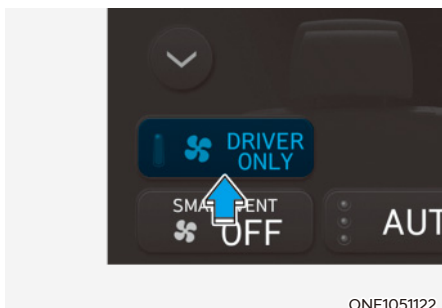

Hvis du trykker på DRIVER ONLY-knappen (🌀<sup>DRIVER ONLY</sup>) og indikatorlampen tennes på klimakontrollskjermen i infotainmentsystemet, vil kald luft hovedsakelig rettes mot føreraset. Litt av den kalde luften kan imidlertid strømme ut av kanalene for de andre seteposisjonene for å sørge for behagelig luft i kupéen.

Hvis du bruker knappen når det ikke sitter noen i passasjeraset foran, reduseres energiforbruket.

DRIVER ONLY-knappen (kun fører) blir slått av under følgende forhold:

- 1) Defroster på
- 2) Nytt trykk på DRIVER ONLY-knappen

### **Aircondition**



Trykk på KLIMA-ikonet på klimakontrollpanelet. Klimainformasjonsskjermen vises på infotainmentskjermen. Trykk på A/C-ikonet på infotainmentskjermen for å slå klimaanlegget på (indikatorlampen lyser) og av.

### OPPVARMING-knapp



Trykk på KLIMA-ikonet på klimakontrollpanelet. Klimainformasjonskjermen vises på infotainmentskjermen. Trykk på A/C-ikonet på infotainmentskjermen for å slå varmeapparatet på (indikatorlampen tennes). Trykk på knappen igjen for å slå av varmeapparatet.

Klimaanlegget og varmeapparatet bruker energi fra batteriet. Hvis du bruker varmeapparatet eller klimaanlegget for lenge, kan kjøredistansen til tom tank reduseres som følge av høyt strømforbruk.

Slå av varmeapparatet og klimaanlegget hvis du ikke trenger dem.

### AV-modus

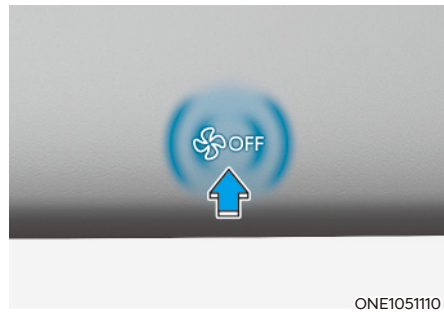

Trykk på AV-ikonet for å slå av klimaanlegget. Du kan fortsatt betjene modusvalg og luftinntakskontroll så lenge start/stoppknappen er satt til ON.

## Systemdrift

### Kjøling/ventilasjon

1. Velg modusen for ansikt (👤) på infotainmentskjermen.
2. Sett luftinntakskontrollen i modusen for friskluft eller resirkulering.
3. Sett temperaturen til ønsket posisjon.
4. Still viftehastigheten til ønsket hastighet.

### Oppvarming

1. Velg modusen for gulv (👤) på infotainmentskjermen.
2. Sett luftinntakskontrollen i modusen for friskluft eller resirkulering.
3. Sett temperaturen til ønsket posisjon.
4. Still viftehastigheten til ønsket hastighet.
5. Hvis du ønsker, kan du slå på klimaanlegget med en høy temperaturinnstilling for å avfukte luften før du setter deg i kupeen.

Hvis det blir dugg på frontruten, kan du velge modusen for avising foran (🌧️).

### Brukstips

- For å unngå at støv eller ubehagelig luft kommer inn i kjøretøyet gjennom ventilasjonssystemet, kan du velge resirkuleringsmodus med kontrollen for luftinntak. Sett kontrollen tilbake på friskluft når det ikke lenger er ubehagelig luft på utsiden. Dette holder føreren våken og komfortabel.
- For å hindre at det kommer dugg på frontruten stilles luftinntaksknappen til friskluftstilling og viftehastigheten til ønsket stilling. Slå deretter på klimaanlegget og juster temperaturkontrollen til ønsket temperatur.

### Aircondition

Klimaanlegg i HYUNDAI-biler er fylt med R-134a eller R-1234yf kjølemedium.

1. Trykk på [KLIMA]-ikonet for å vise klimainformasjon på infotainmentskjermen.
2. Velg A/C-ikonet (indikatorlampen lyser) på klimainformasjonsskjermen for å aktivere klimaanlegget.
3. Still inn en lav temperatur.
4. Still inn retningen på luftstrømmen ved å trykke på ikonet for modusvalg.
5. Trykk på OPPVARMING-ikonet (indikatorlampen slukker) for å slå av klimaanlegget.

Når du ønsker maksimal kjøling, setter du temperaturen til den laveste innstillingen og viftehastighetsbryteren til høyeste innstilling.

### Betjeningstips for aircondition

- Åpne vinduene en kort stund for å la den varme luften på innsiden forsvinne fra bilen, hvis den er parkert i direkte sollys i varmt vær.
- Når temperaturen er så lav som du ønsker, kan du veksle tilbake fra resirkuleringsmodus til friskluftmodus.
- Senk fuktigheten inne i bilen med klimaanlegget for å redusere fuktighet på vinduer på dager med regn eller fuktig vær, med vinduene og soltaket lukket.

- Bruk klimaanlegget noen minutter hver måned for å sikre maksimal ytelse på systemet.
- Hvis du bruker klimaanlegget med høy styrke, kan forskjellen mellom temperaturen på luften utendørs og temperaturen på frontruten gjøre at det dannes dugg på utsiden av frontruten, noe som gir dårlig sikt. I dette tilfellet setter du modusvelgeren i -stilling og viftehastigheten på laveste hastighet.

### Vedlikeholde systemet Luftfilter for klimakontroll

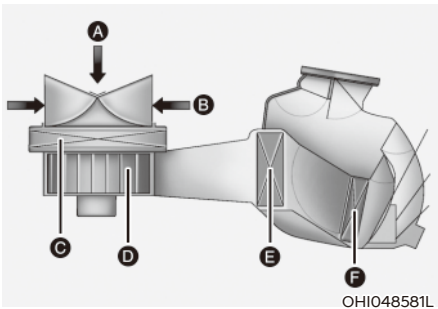

[A]: Utvendig luft, [B]: Resirkulert luft  
[C]: Luftfilter til klimaanlegget, [D]: Vifte  
[E]: Fordamperkjerne, [F]: PTC og innvendig kondensator

Luftfilteret for kupeen sitter bak det fremre bagasjerommet. Det filtrerer luften for støv og andre partikler som kommer inn i kjøretøyet via varme og aircondition.

Vi anbefaler at kupéluftfilteret skiftes av en autorisert HYUNDAI-forhandler, i henhold til vedlikeholdsplanen. Hvis kjøretøyet kjøres under vanskelige forhold som støvet, ujevne veier trengs det oftere kontroll og skifte av kupéfilteret.

Hvis luftstrømmengden plutselig avtar, anbefaler vi at systemet kontrolleres hos en autorisert HYUNDAI-forhandler.

### Kontrollere mengden av kjølemedium på klimaanlegg og smøremiddel på kompressor

Hvis kjølemediumnivået er lavt, reduseres ytelsen til aircondition. Overfylling reduserer også ytelsen til aircondition.

Overfylling har også dårlig innvirkning på klimaanlegget. Hvis du oppdager unormal drift anbefaler vi at systemet kontrolleres av en godkjent HYUNDAI-forhandler.

#### MERK

Det er viktig at du bruker riktig type og mengde med olje og kjølemedium. Ellers kan det oppstå skader på kompressoren og unormal systemfunksjon. For å forhindre skader bør reparasjonsarbeid på aircondition i bilen din bare utføres av opplærte og kvalifiserte mekanikere.



#### ADVARSEL

Biler som er levert med R-134a



Ettersom kjølemediet er under meget høyt trykk, bør reparasjon av klimaanlegget bare utføres av opplærte og kvalifiserte mekanikere.

**Alle kjølemedier må resirkuleres med riktig utstyr.**

**Utslipp av kjølemedier direkte i atmosfæren er skadelig for mennesker og miljøet. Manglende overholdelse av disse advarslene kan føre til alvorlige skader.**

## ADVARSEL

Biler som er levert med R-1234yf



Ettersom kjølemediet er lett antennelig og under høyt trykk, bør reparasjon av klimaanlegget bare utføres av opplærte og kvalifiserte mekanikere. Det er viktig at korrekt type og mengde av olje og kjølemiddel benyttes.

Alle kjølemedier må resirkuleres med riktig utstyr.

Utslipp av kjølemedier direkte i atmosfæren er skadelig for mennesker og miljøet.

Manglende overholdelse av disse advarslene kan føre til alvorlige skader.



### Kjølemiddeletikett for klimaanlegget

Du kan sjekke hvilken type kjølemedium til aircondition som brukes i din bil, på etiketten på innsiden av panseret.

#### ■ Eksempel

##### • Type A



OHYK059003

##### • Type B



OHYK059002

Nedenfor ser du betydningen av hvert symbol og hver spesifikasjon på etiketter for kjølemedium:

1. Klassifisering av kjølemiddel
2. Mengde med kjølemedium
3. Klassifisering av smøremiddel til kompressor
4. Forsiktig
5. Lett antennelig kjølemedium
6. Reparasjon av aircondition må utføres av en faglært mekaniker
7. Servicehåndbok

## FJERNE RIM OG DUGG FRA FRONTRUTEN



### ADVARSEL

#### Oppvarming av frontruten

Ikke bruk -stillingen under avkjøling i svært fuktig vær. Forskjellen mellom temperaturen på luften utendørs og temperaturen på frontruten kan gjøre at det dannes dugg på utsiden av frontruten, noe som gir dårlig sikt og kan føre til en ulykke, med alvorlige skader eller død som resultat. I dette tilfellet setter du modusvelgeren i stillingen og viftehastigheten til lav hastighet.

- For maksimal effekt på avisingen stiller du temperaturkontrollen til den høyeste temperaturinnstillingen og viftekontrollen til den høyeste innstillingen.
- Hvis du ønsker varm luft mot gulvet under defrosting eller duggfjerning, stiller du innstillingen mot fotområdet.
- Før du kjører må du fjerne all snø og is fra frontruten, bakruten, utvendige speil og alle sidevindue.
- Fjern all snø og is fra panseret og luftinntaket i grillen for å bedre effektiviteten til varmeapparatet og avrimingen og for å redusere sannsynligheten for dugg på innsiden av frontruten.

### Slik fjerner du dugg og rim fra innsiden av frontruten

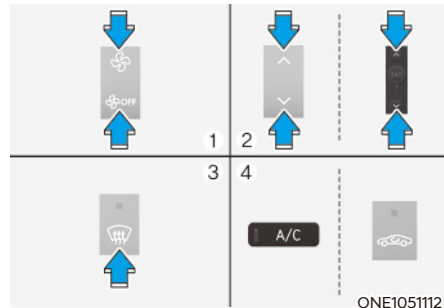

1. Velg ønsket viftehastighet.
2. Velg ønsket temperatur.
3. Trykk på duggfjerningsknappen ().
4. Modus for friskluft velges automatisk.

Kontroller at kontrollen for luftinntak står i modusen for friskluft. Hvis indikatorlampen for luftinntakskontroll lyser, trykker du på knappen én gang for å slå på modusen for friskluft (indikatorlampe AV).

Hvis stillingen er valgt, økes viftehastigheten automatisk.

## Slik fjerner du dugg og rim fra utsiden av frontruten

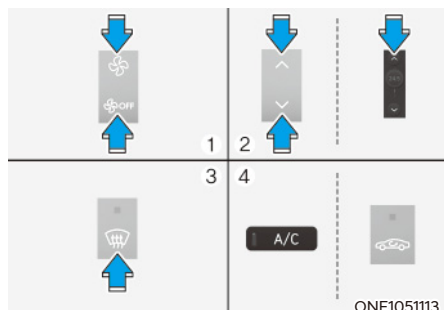

1. Still viftehastigheten til det høyeste trinnet (helt til høyre).
2. Still inn temperaturen til den varmeste innstillingen (HI).
3. Trykk på duggfjerningsknappen (🚗).
4. Modus for friskluft velges automatisk.

Kontroller at kontrollen for luftinntak står i modusen for friskluft. Hvis indikatorlampen for luftinntakskontroll lyser, trykker du på knappen én gang for å slå på modusen for friskluft (indikatorlampe AV).

Hvis stillingen 🚗 er valgt, justeres en lav viftehastighet til en høyere viftehastighet.

## Avduggingslogikk

For å redusere sjansen for at det blir dugg på innsiden av frontruten, styres luftinntaket og klimaanlegget automatisk basert på visse forutsetninger, som 🚗-posisjoner. For å avbryte eller tilbakestille logikken for duggfjerning, gjør du som vist nedenfor.

1. Sett start/stopp-knappen i ON-posisjon.
2. Trykk på duggfjerningsknappen (🚗) eller (🚗).
3. Trykk inn knappen for luftinntakskontroll minst 5 ganger innen 3 sekunder mens du trykker på A/C-ikonet.

Indikatoren for luftinntakskontroll blinker 3 ganger for å indikere at logikken for duggfjerning er slått av. Gjenta fremgangsmåten igjen for å slå på logisk styring av duggfjerning.

Dersom batteriet har blitt utladet eller koblet fra, tilbakestilles duggfjerningsfunksjonen.



## Defroster bakrute

### MERK

For å forhindre skade på varmetrådene på innsiden av bakruten må du aldri bruke skarpe instrumenter eller vindusrens som inneholder skuremidler til å rengjøre vinduet.



Defrosteren varmer opp vinduet for å fjerne rim, dugg eller tynn is fra innsiden og utsiden av bakvinduet mens bilen er i gang.

- For å slå på avisingen til bakvinduet trykker du på knappen for avising av bakruten på kontrollpanelet i midten. Indikatoren for defrosteren for bakruten lyser når defrosteren er PÅ.
- Slå av defrosteren ved å trykke på defrosterknappen for bakruten igjen.

### **i** Informasjon

- Hvis det har samlet seg mye snø på bakruten, børster du den av før du bruker defrosteren.
- Defrosteren i bakvinduet slår seg automatisk av etter ca. 20 minutter eller når start/stopp-knappen blir slått av.

### **Defroster for utvendige speil**

Defrosteren på de utvendige speilene slår seg på samtidig som du slår på defrosteren for bakvinduet.

## KLIMAAANLEGG, TILLEGGSFUNKSJONER

### Automatisk duggfjerning

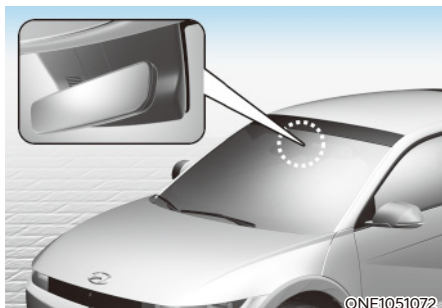

Automatisk duggfjerning bidrar til å redusere risikoen for dugg på innsiden av frontruten ved hjelp av automatisk registrering av fuktighet på innsiden av frontruten.

Det automatiske duggfjerningssystemet fungerer når aircondition er på.



#### Informasjon

Det automatiske duggfjerningssystemet fungerer muligens ikke normalt når den utvendige temperaturen er under  $-10^{\circ}\text{C}$  ( $14^{\circ}\text{F}$ ).



Når duggfjerningssystemet er i drift, lyser indikatoren.

Hvis det registreres høyt fuktighetsnivå i bilen blir automatisk duggfjerning aktivert. Følgende trinn blir utført automatisk:

- Unntatt Europa
- Trinn 1) Aircondition kommer til å bli skrudd PÅ.
- Trinn 2) Luftinntakskontrollen endres til modus for friskluft.
- Trinn 3) Modus endres til avising for å rette luftstrømmen mot frontruten.
- Trinn 4) Viftehastigheten settes til MAKS.
- For Europa
- Trinn 1) Aircondition kommer til å bli skrudd PÅ.
- Trinn 2) Luftinntakskontrollen endres til modus for friskluft.
- Trinn 3) Viftehastigheten settes til MAKS.
- Trinn 4) Modus endres til avising for å rette luftstrømmen mot frontruten.

Hvis klimaanlegget er av eller resirkulasjonsmodus er valgt manuelt mens Auto Defogging System er PÅ, vil Auto Defogging System avbrytes.

### Å skru PÅ eller AV det automatiske duggfjerningssystemet

#### Klimakontrollsystem

Hold knappen for frontrutedefrosteren inne i 3 sekunder mens start/stopp-knappen er satt til ON. Når systemet for automatisk duggfjerning slås av, vil ADS OFF-symbolet blinke tre ganger og ADS OFF vises på informasjonsskjermen for klimastyring.

Når det automatiske duggfjerningssystemet tilbakestilles, blinker ADS OFF-symbolet seks ganger uten et signal.

#### Infotainmentsystem

Det automatiske duggfjerningssystemet kan bli skrudd av eller på ved å velge 'Innstillinger → Bilens innstillinger → Klimaanelegg → Duggfjerning/avfrostingsvalg → Automatisk duggfjerning' fra skjermen for infotainmentsystemet.

**For mer detaljert informasjon, se den separat leverte instruksjonsboken for infotainmentsystemet.**

### Informasjon

- Når aircondition slås på med det systemet for automatisk duggfjerning og du prøver å slå av aircondition vil indikatoren blinke 3 ganger og aircondition vil ikke bli slått av.
- For å opprettholde effektivitet for det automatiske systemet for duggfjerning må du ikke velge resirkulering når systemet er i drift.
- Når systemet for automatisk duggfjerning er i drift blir knappen for justering av viftehastighet, knappen for justering av temperatur og knappen for luftinntakskontroll alle deaktivert.

### **MERK**

Fjern ikke sensordekslet som sitter øverst på frontruten.

**Det kan oppstå skader på systemkomponentene som ikke dekkes av garantien.**

### Automatisk avfukking (utstyrsavhengig)

For å øke luftkvaliteten i kupeen og gi mindre dugg på ruten, slår modusen for resirkulering seg av automatisk etter 5–30 minutter, avhengig av utetemperaturen, og luftinntaket vil gå tilbake til modusen for friskluft.

### **Skru AV og PÅ automatisk avfukking.**

#### Klimakontrollsystem

For å skru på og av automatisk avfukking, kan du velge ansiktsnivå (نمر) moduset og trykke på knappen for luftinntakskontroln (مُدخل) minst fem ganger i løpet av tre sekunder. Når automatisk avfukking velges, vil indikatoren på kontrollknappen for luftinntaket blinke seks ganger. Når det avbrytes blinker indikatoren tre ganger.

#### Infotainmentsystem

Automatisk avfukking kan bli skrudd av eller på ved å velge 'Innstillinger → Bilens innstillinger → Klimaanelegg → Automatisk ventilasjon → Automatisk avfukking' fra skjermen for infotainmentsystemet.

### Informasjon

Hvis batteriet (12 V) blir utladet eller kobles fra, tilbakestilles innstillingene for automatisk avfukking. Juster innstillingene på nytt for å slå funksjonen for automatisk avfukking på eller av.

**For mer detaljert informasjon, se den separat leverte instruksjonsboken for infotainmentsystemet.**

## Resirkulert luft når spylervæsken har blitt brukt

Resirkulasjonsmoduset blir automatisk aktivert for å redusere at lukt av spylervæsken kommer inn i bilen når vindusviskervask har blitt brukt.

### **Skru AV eller PÅ aktivering etter at spylervæsken har blitt brukt**

Aktivering etter bruk av spylervæsken kan bli skrudd av eller på ved å velge 'Innstillinger → Bilens innstillinger → Klimaanlegg → Resirkulert luft → Aktivering etter bruk av spylervæske (eller spylervæske)' fra skjermen for infotainmentsystemet.

**For mer detaljert informasjon, se den separat leverte instruksjonsboken for infotainmentsystemet.**

Resirkuleringsmoduset kan kanskje ikke velges i kaldt vær for å forhindre dugging av frontruten.

## Automatisk Kontroller for bruken av klimaanlegginnstillinger (for førerasetet)

Temperaturen for førerasetevarmeren, det luftventilerte setet eller rattoppvarmingen blir automatisk kontrollert avhengig av temperaturen på innsiden og utsiden når bilen er i gang.

For å bruke denne funksjonen må den aktiveres fra menyen for Innstillinger på skjermen for infotainmentsystemet. Velg:

- Innstillinger → Bilens innstillinger → Sete → Oppvarmede/ventilerte innstillinger → Oppvarmede/ventilerte innstillinger → Automatisk. Kontroller for bruken av klimaanlegginnstillinger

**For mer informasjon om den automatiske komfortkontrollen, se "Setevarmere" og "Luftventilerte seter" i kapittel 3 og "Oppvarmet ratt" i dette kapittelet.**

## OPPBEVARINGSROM

### ADVARSEL

Du må aldri oppbevare lighterer, propanflasker eller andre antennelige/eksplosive materialer i kjøretøyet. Disse kan antennes og/eller eksplodere hvis kjøretøyet utsettes for høy temperatur i lengre perioder.

### ADVARSEL

Sørg ALLTID for at deksler på oppbevaringsrom er godt lukket når du kjører. Gjenstander inni kjøretøyet beveger seg like raskt som kjøretøyet. Hvis du stopper eller svinger raskt, eller i en eventuell kollisjon, kan gjenstander kastes ut av oppbevaringsrom og forårsake alvorlige skader hvis de treffer føreren eller passasjerer.

### **MERK**

Forlat aldri verdisaker i oppbevaringsrommet, for å unngå tyveri.

## Oppbevaringsrom i midtkonsoll Konsollboks

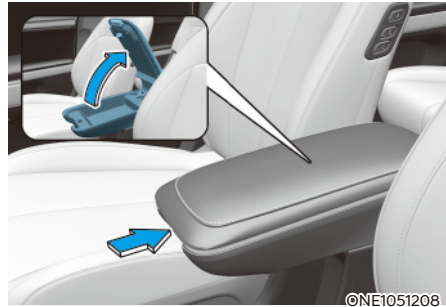

Åpne:

Grip og hold håndtaket på armlenet og løft lokket.

- Her kan du oppbevare gjenstander.

## Oppbevaringsrom i konsollen

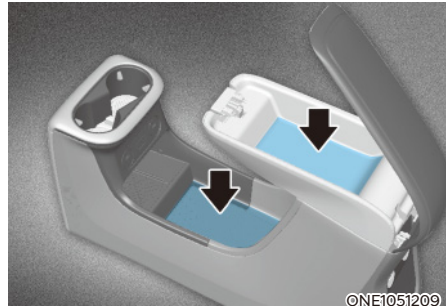

Her kan du oppbevare gjenstander.

### Glidbar konsoll (utstyrsavhengig)

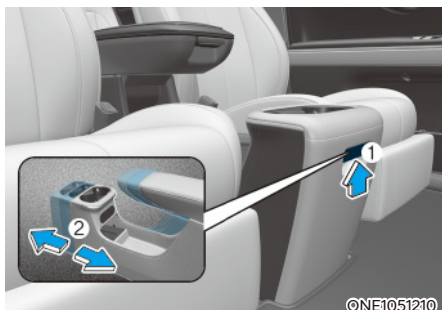

Reguler konsollen (2) forover/bakover ved å trykke på hendelen (1) og dra eller skyve konsollen til ønsket posisjon.

Kontroller om konsollboksen utløser en klikkelyd etter at du har flyttet den midtre konsollboksen.

#### **MERK**

Bruk av overdreven kraft på konsollboksen kan skade glideskinnene eller hendelen.

### Hanskerom

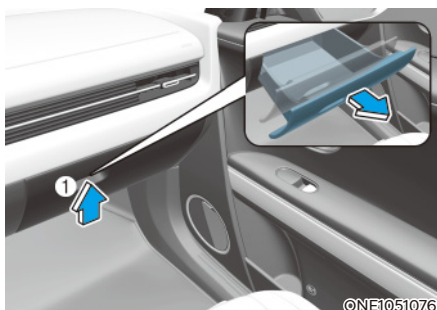

Åpne:

Dra i spaken (1).



#### **ADVARSEL**

Lukk ALLTID hanskerommet etter bruk.

Et åpent hanskerom kan føre til alvorlig personskade for passasjeren ved en ulykke, selv om passasjeren bruker sikkerhetsbelte.

#### **MERK**

Bruk av overdreven kraft på hanskerommet kan skade glideskinnene eller hendelen.

## UTSTYR I KUPÉEN

### Koppholder

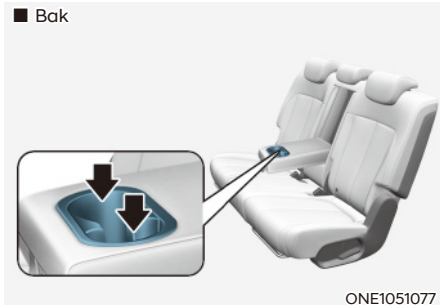
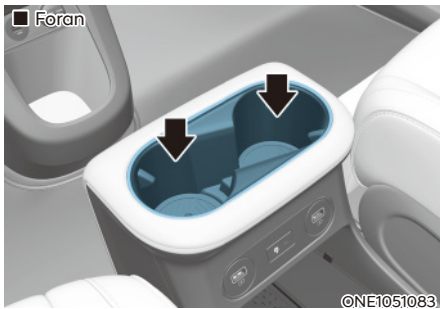

Det kan plasseres små drikkebokser i koppholderne.

### ADVARSEL

- For å unngå søl av drikke må du ikke starte eller bremse brått når koppholderen er i bruk. Ved søl av varm drikke kan du brenne deg. Hvis du brenner deg, kan det føre til at du mister kontrollen over bilen og havner i en ulykke.
- Ikke sett kopper, flasker, bokser osv med varm væske og uten lokk eller kork i koppholderen mens bilen er i bevegelse. Det kan føre til personskader ved plutselig stopp eller en kollisjon.
- Bruk bare myke kopper i koppholderne. Harde gjenstander kan skade deg i en ulykke.

### ADVARSEL

Hold bokser eller flasker borte fra direkte sollys og legg dem ikke i en bil som er varm. De kan eksplodere.

### **MERK**

- For å unngå søl bør du oppbevare drikke med lokk eller topp når du kjører. Væskesøl kan komme inn i kjøretøyets elektriske/elektroniske system og skade elektriske/elektroniske komponenter.
- Ikke bruk varmluft til å blåse ren eller tørke koppholderen når du rengjør væskesøl. Dette kan skade interiøret.

## Solskjerm

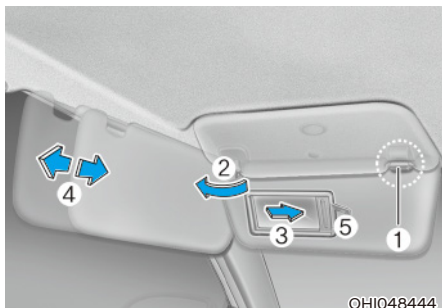

OH1048444

For å bruke solskjermen: Trekk den nedover.

For å bruke solskjermen til å sperre for solen fra sidevinduet, trekker du den ned, løsner den fra braketten (1) og dreier den til siden (2), mot vinduet.

Dra ned solskjermen og skyv til side speildekslet (3) for å bruke sminkespeilet.

Juster solskjermen forover eller bakover (4) etter behov (utstyrsavhengig). Bruk kvitteringsholderen (5) til å holde kvitteringer.

Lukk speildekslet og sett solskjermen på plass etter bruk.



### ADVARSEL

Du må ikke hindre sikten når du bruker solskjerm, for sikkerhetens skyld.

### MERK

- Klaffen på solskjermen (5) mot sladrespeilet kan brukes til oppbevaring av kvitteringer for bompenger og parkeringsbilletter. Vær forsiktig når du setter kvitteringer i holderen, slik at du ikke skader den. Ikke oppbevar flere kvitteringer i kvitteringsholderen, da dette også kan skade holderen.
- La bryteren alltid stå i av-stilling når sminkespeilysset ikke er i bruk. Hvis solskjermen er igjen uten at lampen er av, kan det tappe batteriet eller skade solskjermen.



## Strømuttak

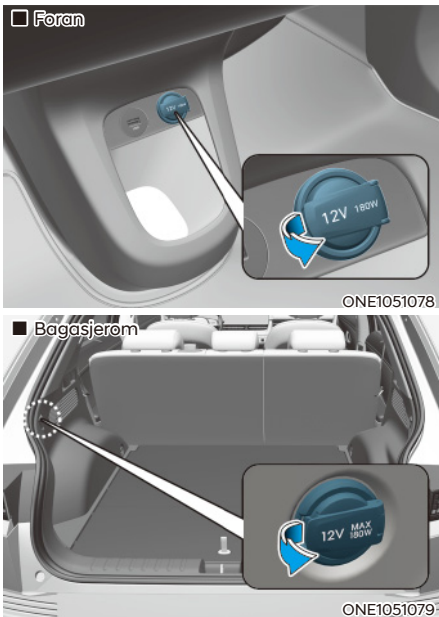

Strømuttaket tilfører strøm til mobiltelefoner eller andre enheter som kan betjenes via bilens elektriske systemer. Enhetenes strømforbruk må være lavere enn 180 A med bilen i gang.

### ADVARSEL

Unngå elektrisk støt. Sett ikke fingeren eller fremmedlegemer (nål osv.) i strømuttaket, og ikke ta på det med våte hender.

### **MERK**

Slik unngår du skade på strømuttakene:

- Bruk strømuttaket bare når bilen er i gang, og ta ut tilbehørspluggen etter bruk. Bruk av tilbehørspluggen over lang tid med bilen av kan føre til utladning av batteriet.
- Bruk kun elektrisk utstyr på 12 V med en elektrisk kapasitet på mindre enn 180 A.
- Juster klimaanlegget eller varmeapparatet til laveste driftsnivå når strømuttaket brukes.
- Lukk dekselet når strømuttaket ikke er i bruk.
- Enkelte elektroniske enheter kan forårsake elektroniske forstyrrelser når de er koblet til bilens strømuttak. Slikt utstyr kan føre til mye støy i lydsystemet og feil i andre elektroniske systemer og utstyr i kjøretøyet.
- Skyv inn pluggen så langt den går. Hvis det ikke blir god kontakt, kan pluggen overopphetes og sikringen kan brenne.
- Koble til elektrisk/elektronisk batteridrevet utstyr med en tilbakestrømssikring. Strømmen fra batteriet kan gå til kjøretøyets elektriske/elektroniske systemer og forårsake systemfeil.

## USB-lader (utstyrsavhengig)

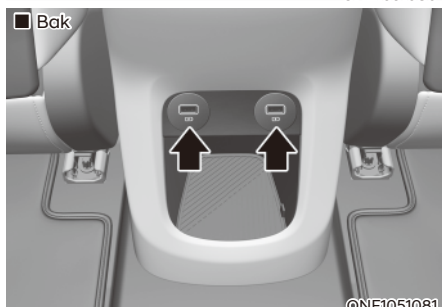
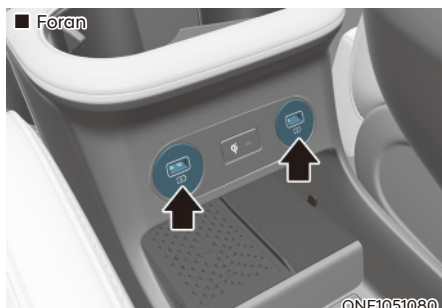

USB-laderen er utformet for å lade batterier til små elektriske enheter med en USB-kabel.

De elektriske enhetene kan lades når start/stopp-knappen står i ON- eller START-posisjon.

Batteriets ladetilstand kan overvåkes på den elektriske enheten.

Koble fra USB-kabelen fra USB-porten etter bruk.

- Smarttelefoner og nettbrett kan bli varmere under lading. Det betyr ikke at det er noe feil med ladesystemet.
- En smarttelefon eller et nettbrett med en annen lademetode vil kanskje ikke lades som de skal. I slike tilfeller må du bare bruke enhetens egen lader.
- Ladeterminale er bare for lading av utstyr. Ikke bruk ladeterminale til å slå PÅ lyd eller spille av media på AVN.

### MERK

- **Bruk USB-laderen når bilen er i gang. Bruk av USB-laderen over lang tid med bilen av kan føre til utlading av batteriet.**
- **Slik forhindrer du skader på USB-laderen:**
  - Ikke stikk fremmedlegemer inn i uttaket, og unngå væskesøl. USB-ladeterminale kan skades.
  - Ikke bruk enheter med et strømforbruk som overskrider 2100 mA (2,1 A).

### Trådløst ladesystem for smarttelefon (utstyrsavhengig)



[A] : Indikatorlampe, [B] : Ladeplate

Noen kjøretøymodeller kommer utstyrt med en trådløs mobiltelefonlader.

Systemet er tilgjengelig når alle dørene er lukket og start/stopp-knappen står i stillingen ON eller START.

### Lading av smarttelefon

Det trådløse ladesystemet for mobiltelefoner lader bare mobiltelefoner med støtte for Qi (Qi). Les merkeplaten på telefondekslet eller gå til nettsiden til telefonprodusenten for å finne ut om mobiltelefonen din har støtte for Qi.

De trådløse ladingen starter når du legger en mobiltelefon med Qi-støtte på den trådløse ladeenheten.

1. Fjern andre gjenstander, inkludert smartnøkkelen, fra den trådløse ladeenheten. Hvis ikke kan den trådløse ladeprosessen avbrytes. Plasser mobiltelefonen på midten av ladeplaten.
2. Indikatorlampen er oransje når mobiltelefonen lader. Indikatorlampen blir grønn når ladingen er fullført.
3. Slå den trådløse ladefunksjonen PÅ eller AV fra modusen for brukerinnstillinger i LCD-skjermen på infotainmentsystemskjermen. Velg:
  - Innstillinger → Bil → Komfort → Trådløs oppladning

**For mer detaljert informasjon, se den separat leverte instruksjonsboken for infotainmentsystemet.**

Hvis smarttelefonen din ikke lader:

- Endre plasseringen til telefonen på ladeplaten litt.
- Kontroller at indikatorlampen er oransje.

Indikatorlampen vil blinke oransje i 10 sekunder hvis det er en feil i det trådløse ladesystemet.

I slike tilfeller må du stoppe ladeprosessen midlertidig og prøve å lade telefonen på nytt.

Systemet advarer deg med en melding på LCD-skjermen hvis mobiltelefonen fortsatt er på den trådløse ladeenheten etter at bilen er slått AV og fordøren er åpnet.

For smarttelefoner fra enkelte produsenter kan det hende at systemet ikke varsler deg, selv om smarttelefonen ligger igjen på den trådløse ladeenheten. Dette skyldes spesielle egenskaper ved smarttelefonen og innebærer ikke en feil på den trådløse ladefunksjonen.

### MERK

- Det kan hende at det trådløse ladesystemet for mobiltelefoner ikke støtter enkelte mobiltelefoner som ikke er bekreftet for Qi-spesifikasjonen (Qi).
- Når du legger mobiltelefonen på ladeplaten, må du legge telefonen midt på platen for optimal lading. Hvis mobiltelefonen ligger på kanten, kan ladingen være mindre effektiv, og i noen tilfeller kan mobiltelefonen oppleve høyere varmegenerering.
- I enkelte tilfeller kan den trådløse ladingen stoppe midlertidig når smartnøkkelen brukes, enten når kjøretøyet startes eller når dørene låses eller låses opp.
- Ved ladingen av visse typer mobiltelefoner kan det hende at ladeindikatoren ikke skifter farge til grønn når telefonen er fulladet.
- Den trådløse ladingen kan stoppe midlertidig hvis det er en unormal temperaturøkning i det trådløse ladesystemet. Den trådløse ladingen starter igjen når temperaturen faller under et visst nivå.
- Den trådløse ladingen kan stoppe midlertidig hvis en metallgjenstand, for eksempel en mynt, ligger mellom laderen og mobiltelefonen.
- Ved lading av enkelte typer mobiltelefoner med selvbeskyttelse kan hastigheten på den trådløse ladingen reduseres og den trådløse ladingen stoppe.
- Hvis mobiltelefonen har et tykt deksel, kan det hende at trådløs lading ikke fungerer.
- Hvis mobiltelefonen ikke er helt i kontakt med ladeplaten, kan det hende at den trådløse ladingen ikke fungerer som den skal.
- Noen magnetiske gjenstander, som kredittkort, telefonkort og billett kort kan bli skadet hvis de ligger sammen med mobiltelefonen under lading.
- Når en smarttelefon uten trådløs ladefunksjon eller en metallgjenstand er plassert på ladeplaten kan det høres noe støy. Denne svake lyden skyldes at bilen analyserer kompatibiliteten til gjenstanden som er plassert på ladeplaten. Det påvirker ikke bilen eller smarttelefonen på noen måte.

### Informasjon

Hvis start/stopp-knappen settes til OFF, avbrytes også ladingen.

## Instrumentpanel på siden



Instrumentpanelet på siden er en pute for å feste lette elementer som for eksempel parkeringsbilletter, kvitteringer osv. ved hjelp av magnetoverflaten.

### **MERK**

**Ikke fest tunge elementer som for eksempel mobiltelefoner. Hvis slike elementer faller ned under kjøring, kan de skades.**



### **ADVARSEL**

**Av sikkerhetshensyn må du ikke feste mobiltelefoner og tunge eller skarpe elementer til instrumentpanelet på siden.**

**Dette kan føre til tap av kontroll og en ulykke som kan forårsake død, alvorlig personskade eller materielle skader.**

## Vehicle-to-Load (V2L) (utstyrsavhengig)

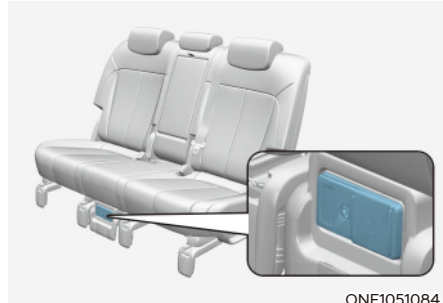

Vehicle-to-Load (V2L) er montert i det midtre baksetet. V2L er en praktisk funksjon som tilfører nok strøm til å muliggjøre bruk av ulike elektriske apparater i bilen.

V2L er montert på sokkelen til det midtre baksetet.

**For mer informasjon, se "Vehicle-to-Load (V2L)" i kapittel 1.**

## Klokke

Klokken kan bli justert fra infotainmentsystemet.

For mer detaljert informasjon, se den separat leverte instruksjonsboken for infotainmentsystemet.



### ADVARSEL

Du må ikke prøve å justere klokken når du kjører. Dette kan føre til distraheret kjøring, noe som kan føre til ulykker med personskader eller død som konsekvens.

## Kleskrok

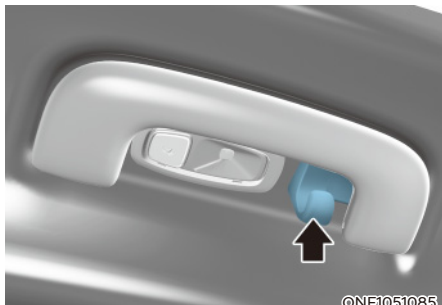

Disse hengerne er ikke designet for å holde tunge gjenstander.



### ADVARSEL



Ikke heng andre gjenstander, som kleshengere eller harde gjenstander, på kroken. Du må heller ikke legge tunge, skarpe eller knuselige gjenstander i kleslommene. I en ulykke, eller hvis en vinduskollisjonspute utløses, kan det skade kjøretøyet eller passasjerene.

## Gulvmattefeste(r)

Bruk ALLTID gulvmatteankerene til å feste gulvmattene foran. Ankrene på gulvteppet foran forhindrer at mattene sklir fremover.



### ADVARSEL

Andre matter og deksler må ikke legges over gulvmattene. Hvis du bruker allværsmatter, fjerner du teppemattene før du legger dem inn. Du må bare bruke gulvmatter som er laget for å festes i ankrene.



## ADVARSEL

Du må være oppmerksom på følgende når du legger inn EVENTUELLE gulvmatter i bilen.

- Du må fjerne det beskyttende belegget på teppet før du fester en gulvmatte på gulvteppet foran. Hvis ikke, kan matten bevege seg fritt på det beskyttende belegget, noe som kan føre til utilsiktet bremsing eller akselerasjon.
- Påse at gulvmattene er godt festet til bilens forankringspunkter for gulvmatter, før du kjører bilen.
- Du må ikke bruke NOEN gulvmatter som ikke kan festes ordentlig til bilens forankringspunkter for gulvmatter.
- Ikke stable gulvmatter oppå hverandre (f.eks. en gummimatte oppå en teppematte). Det skal bare installeres én gulvmatte på hvert sted i bilen.

**VIKTIG Kjøretøyet** er produsert med gulvmatteankre på førersiden, som er designet for å holde matten på plass. For å unngå at matten kommer i veien for pedalene, anbefaler HYUNDAI at du bruker en HYUNDAI gulvmatte designet for bruk i kjøretøyet.

## Solskjerming på sidevinduer bak (utstyrsavhengig)

Bruk solskjermen på sidevinduene til å stoppe utvendig lys fra å komme inn gjennom bakvinduet.

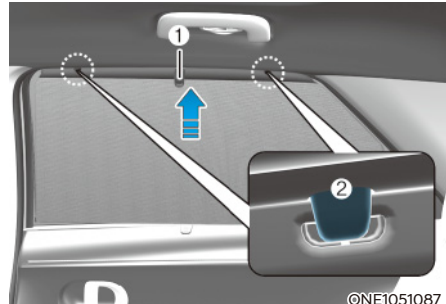

©NE1051087

1. Løft solskjermen etter håndtaket (1).
2. Heng solskjermen på begge sider av kroken (2). Hvis solskjermen bare henger på en side av kroken, kan den bli rynkete.

## MERK

- Ikke heng andre gjenstander enn solskjermen til bakvinduet på kroken.
- Hvis du drar hardt i solskjermen til bakvinduet eller bruker kraft for å få solskjermen tilbake til sin opprinnelige posisjon, kan du gjøre at solskjermen blir rynkete eller at fasongen blir ødelagt. For å senke solskjermen, må du senke håndtaket og sette solskjermen tilbake i opprinnelig posisjon sakte.
- Solskjermen vil ikke fungere ordentlig hvis fremmedlegemer (mynter, leker, kjeks osv.) sitter fast i døren. Vær forsiktig så fremmedlegemer ikke kommer inn i døren.

## Bagasjenettholder (utstyrsavhengig)



ONE1051088

For at ikke gjenstander skal skyves rundt i bagasjerommet, kan du bruke de fire holderne som er plassert i bagasjerommet for å feste bagasjenettet.

Sørg for at bagasjenettet er godt festet til holderne på bagasjebrettet.

Hvis nødvendig anbefaler vi at du kontakter en autorisert HYUNDAI forhandler.



### ADVARSEL

Unngå skader på øynene. Ikke strekk bagasjenettet for mye. Hold ALLTID ansiktet og kroppen unna bagasjenettets rekylområde. IKKE bruk bagasjenettet hvis stroppene har synlige tegn på slitasje eller skade.

Bagasjenettet må bare brukes til å sikre lette gjenstander mot bevegelse i bagasjerommet.

## Bagasjeromstrekk (utstyrsavhengig)

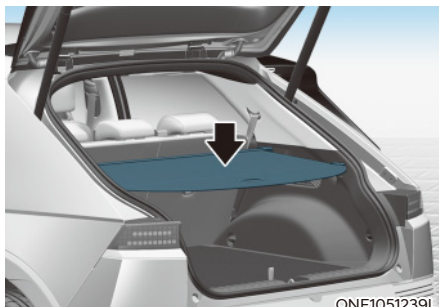

ONE1051239L

Bruk bagasjeromstrekket for å skjule gjenstander i bagasjerommet.

### Bruke bagasjeromstrekket

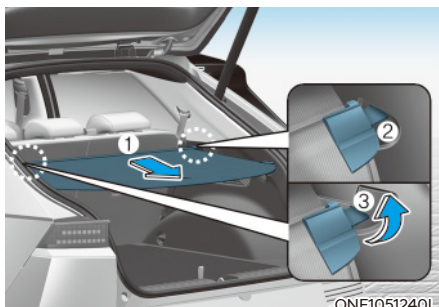

ONE1051240L

1. Trekk bagasjeromstrekket mot baksiden av bilen etter håndtaket (1).
2. Sett styrepinnen (2) inn i føringen (3).



### Informasjon

Trekk ut bagasjeromstrekket med håndtaket i midten for å hindre at styrepinnen faller ut av føringen.



Når bagasjeromstrekket ikke er i bruk:

1. Trekk bagasjeromstrekket bakover og nedover for å løsne det fra føringene.
2. Bagasjeromstrekket vil automatisk gli tilbake igjen.

### **i** Informasjon

Bagasjeromstrekket glir kanskje ikke automatisk tilbake inn dersom bagasjeromstrekket ikke ble trukket helt ut. Trekk skjermen på kjøretøyet hele veien ut for å deretter la skjermen komme på igjen.

### **MERK**

- Ikke plasser bagasje på bagasjeromstrekket når dette er i bruk, siden dette kan føre til at trekket skades eller deformeres.
- Bagasjeromstrekket og baksetet kan skades når baksetet skyves forover/bakover eller når seteryggen legges bakover.
- Hvis du frigjør håndtaket samtidig som du drar godt i håndtaket for bagasjeromsskjermen, kan det hende at vinden roer seg raskt.

### **⚠** ADVARSEL

- Ikke plasser noen gjenstander direkte på bagasjeromstrekket. Slike gjenstander kan kastes rundt inne i bilen og muligens skade bilens passasjerer under en ulykke eller ved bråbremsing.
- Aldri la noen sitte i bagasjerommet mens du kjører. Bagasjerommet er kun tiltenkt bagasje.
- Sørg for at bilens vekt er mest mulig balansert og plasser gjenstander så langt forover som mulig i bagasjerommet.

### Fjerning av bagasjeromstrekket

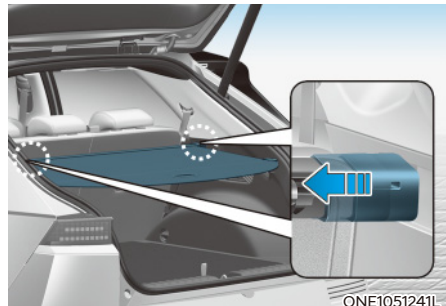

1. Trykk på den ene siden av skjermen for å utløse fjæren og for å få skjermen vekk fra kjøretøyet.
2. Når fjæren er aktivert, kan du trekke bagasjeromstrekket over.

## INFOTAINMENTSYSTEM

### MERK

- Hvis du monterer HID-lys av andre merker, kan det hende at kjøretøyets lydutstyr og elektronikk ikke fungerer som det skal.
- Unngå at kjemikalier slik som parfyme, kosmetisk olje, solkrem, håndrens og luftrensere kommer i kontakt med innvendige deler fordi de kan forårsake skade eller misfarging.

### USB-port

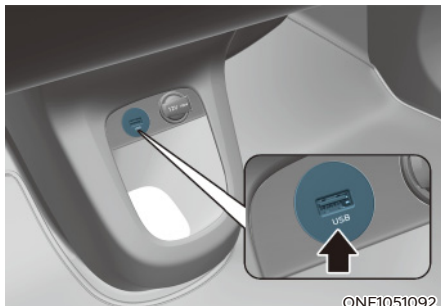

ONE1051092

Du kan bruke en USB-kabel til å koble lydutstyr til kjøretøyets USB-port.

### **i** Informasjon

Hvis du bruker en bærbar lydenhet koblet til strømuttaket, kan du oppleve støy under avspilling. Hvis det skjer, kan du bruke lydstyrets egen strømkilde.

### Antenne



ONE1051089K

Haifrinneantennen kan motta AM- og FM-signaler og sende data.

### Rattfjernkontroller

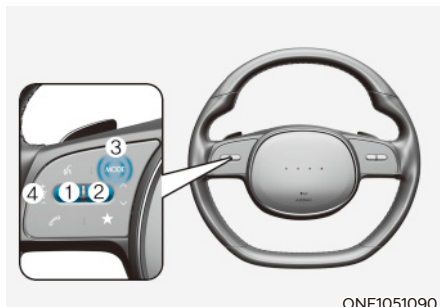

ONE1051090

### MERK

Ikke bruk flere knapper for kontroll av lydanlegget samtidig.

### **VOLUM (VOL+ / VOL-) (1)**

- Vri VOLUM-kontrollen opp for å øke volumet.
- Vri VOLUM-kontrollen ned for å redusere volumet.

### **SEEK/PRESET (∧ / ∨) (2)**

Hvis du trykker opp eller ned på SEEK/PRESET-bryteren og holder den inne i 0,8 sekund eller mer, vil den fungere i følgende moduser:

- **RADIO-modus**  
Den vil fungere som velgerknapp for AUTOSØK. Den vil SØKE til du slipper knappen.
- **MEDIA-stilling**  
Den vil fungere som FF/RW-knapp.

Hvis du trykker opp eller ned på SEEK/PRESET-knappen, vil den fungere i følgende moduser:

- **RADIO-modus**  
Den vil fungere som knapp for FORINNSTILT STASJON OPP / NED.
- **MEDIA-stilling**  
Den vil fungere som SPOR OPP/NED-knapp.

### **MODE (modus) (3)**

Trykk på MODE-knappen for å veksle mellom Radio og AUX.

### **MUTE (🔇) (4)**

- Trykk på MUTE(🔇)-knappen for å slå av eller aktivere lyden.

**For mer detaljert informasjon, se den separat leverte instruksjonsboken for infotainmentsystemet.**

## Infotainmentsystem

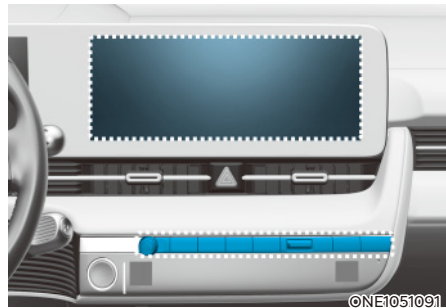

**For mer detaljert informasjon, se den separat leverte instruksjonsboken for infotainmentsystemet.**

## Talegjenkjenning

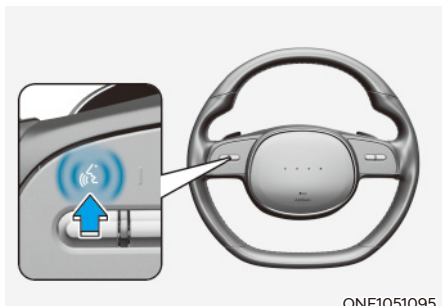

For mer detaljert informasjon, se den separat leverte instruksjonsboken for infotainmentsystemet.

## Bluetooth® trådløs teknologi

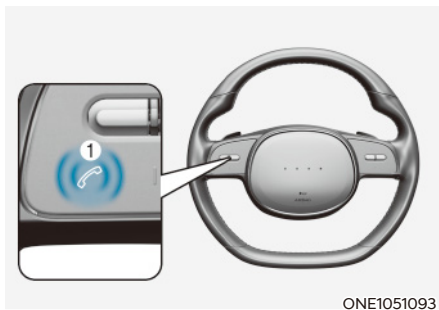

- (1) Telefonsamtale (ringe) / Svarknapp / Avslutte samtale
- (2) Mikrofon

For mer detaljert informasjon, se den separat leverte instruksjonsboken for infotainmentsystemet.

### **FORSIKTIG**

For å unngå førerdistraksjoner må du ikke betjene utstyret mer enn nødvendig når du kjører, da det kan føre til en ulykke.



# 6. Kjøring med bilen

Før du kjører .....	6-3
Før du går inn i bilen .....	6-3
Før du starter .....	6-3
START/STOPP-knappen.....	6-4
Posisjoner for start/stopp-knappen.....	6-5
Starte bilen.....	6-6
Slå av bilen.....	6-7
Fjernstart.....	6-8
Reduksjonsgirkasse .....	6-9
Bruk av reduksjonsgirkasse .....	6-9
Meldinger på LCD-display (instrumentpanel).....	6-13
Gode kjørevaner .....	6-15
Regenerativt bremsesystem .....	6-16
Kjøring med én pedal.....	6-17
i-Pedal .....	6-18
System for smart regenerering .....	6-19
Innstilling av systemet for smart regenerering .....	6-19
Slik aktiverer du systemet for smart regenerering.....	6-19
Klar for drift.....	6-20
Fremgangsmåte for drift.....	6-21
Systemet for smart regenerering avbrytes midlertidig hvis:.....	6-21
Slå på systemet for smart regenerering igjen .....	6-21
Sensor for avstand til bilen foran (frontradar) .....	6-22
Systemfeil .....	6-23
Begrensninger i systemet .....	6-23
Bremsesystem.....	6-26
Fjernstyrt bremseassistanse.....	6-26
Slitasjeindikator for skivebremsler.....	6-27
Elektronisk parkeringsbrems (EPB).....	6-27
Auto Hold .....	6-32
Blokkeringsfrie bremsler (ABS) .....	6-35
Elektronisk stabilitetskontroll (ESC).....	6-37
Bilens stabilitetsprogram (VSM).....	6-40
Hjelpekontroll for bakkestart (Hill-start Assist Control-HAC) .....	6-41
Nødstoppsignal(Emergency Stop Signal-ESS) .....	6-42
Multi-Collision Brake (MCB) .....	6-42
Gode bremsevaner .....	6-43

Firehjulstrekk (4WD) .....	6-44
Forholdsregler i krisesituasjon .....	6-46
Kjøremodus i integrert kontrollsystem (2WD) .....	6-48
Kjøremodus .....	6-48
Kjøremodus i integrert kontrollsystem (4WD) .....	6-50
Kjøremodus .....	6-50
Kjøremodusegenskaper .....	6-52
Aktiv luftklaff .....	6-53
Funksjonsfeil .....	6-53
Spesielle kjøreforhold .....	6-54
Farlige kjøreforhold .....	6-54
Gyngende bilen .....	6-54
Jevn kjøring i svinger .....	6-55
Kjøre om natten .....	6-55
Kjøre i regn .....	6-55
Kjøring i oversvømte områder .....	6-56
Motorveikjøring .....	6-56
Reduserer risikoen for velting .....	6-57
Kjøring om vinteren .....	6-58
Snø- eller isforhold .....	6-58
Vinterforberedelser .....	6-61
Kjøre med tilhenger .....	6-62
Hvis du skal kjøre med tilhenger .....	6-63
Utstyr for å kjøre med tilhenger .....	6-66
Kjøring med tilhenger .....	6-67
Vedlikehold hvis du tauer tilhenger .....	6-70
Bilens vekt .....	6-71
Overlast .....	6-71

## FØR DU KJØRER

### Før du går inn i bilen

- Se etter at alle vinduer, utvendige speil og utvendige lykter er rene og ikke har noen hindringer.
- Fjern frost, snø eller is.
- Kontroller dekkene visuelt for ujevn slitasje og skader.
- Kontroller under bilen for å se om det er tegn på lekkasjer.
- Forsikre deg om at det ikke er noen hindringer bak bilen hvis du skal rygge.

### Før du starter

- Forsikre deg om at panseret, bakluken og dørene er helt lukket og låst.
- Juster stillingen for setet og rattet.
- Juster innvendig og utvendige speil.
- Kontroller at alle lys virker.
- Fest sikkerhetsselet. Kontroller at alle passasjerene har på sikkerhetsbeltene.
- Kontroller målerne og indikatorlampene på instrumentpanelet og meldingene på instrumentpanelet når bilen er satt til ON.
- Kontroller at alle gjenstander du har med deg er riktig oppbevart eller festet sikkert.



### ADVARSEL

Hvis du skal redusere faren for **ALVORLIG PERSONSKADE** eller **DØD**, ta følgende forholdsregler:

- **Bruk ALLTID sikkerhetsbeltet.** Sikkerhetsbelte må brukes av **ALLE** passasjerer når bilen beveger seg. For flere detaljer, se avsnittet "Sikkerhetsbelter" i kapittel 3.
- **Kjør alltid defensivt.** Forestill deg at andre sjåførere og fotgjengere kan være uforsiktede og gjøre feil.
- **Vær fokusert på kjøringen.** Distrahering av føreren kan føre til ulykker.
- **Hold god avstand til bilen foran deg.**



### ADVARSEL

Du må **ALDRI** kombinere alkohol eller medikamenter med kjøring.

**Alkohol og medikamenter sammen med kjøring kan føre til en ulykke og ALVORLIG PERSONSKADE eller DØD.**

Fyllekjøring er den største årsaken til dødsulykker på veien hvert år. Selv små mengder alkohol vil påvirke refleksene, oppfattelsen og bedømmelsen din. Bare en drink kan redusere evnen til å respondere til endrede forhold eller nødsituasjoner, og reaksjonstiden din blir verre etter hver drink.

Kjøring under påvirkning av medikamenter er like farlig, eller farligere enn under påvirkning av alkohol.

Du har større sannsynlighet for å ha en alvorlig ulykke hvis du drikker alkohol eller tar narkotika før du kjører. Ikke kjør hvis du har drukket alkohol eller tatt narkotika. Ikke sitt på med en fører som har drukket eller tatt narkotika. Velg en edru fører på forhånd eller ta en drosje.



## START/STOPP-KNAPPEN



Når fordøren åpnes, vil alltid start/stopp-knappen lyse og slukke igjen 30 sekunder etter at døren har blitt lukket.

### ADVARSEL

Slå av bilen i en nødssituasjon:

Trykk ned og hold start/stopp-knappen i mer enn to sekunder eller trykk og slipp start/stopp-knappen tre ganger (innen tre sekunder).

Er bilen fortsatt i bevegelse, kan du starte bilen igjen uten å trykke på bremsepedalen ved å trykke på start/stopp-knappen mens girvelgeren står i N-stilling (fri).

### ADVARSEL

- Trykk **ALDRI** på start/stopp-knappen når bilen er i bevegelse med mindre det er en nødsituasjon. Dette vil resultere i at bilen skrur seg av og tap av kraftforsterkeren til styringen og bremsesystemet. Denne kan føre til tap av retningskontroll og bremsefunksjon, som kan føre til ulykker.
- Før du forlater førersetet, må du alltid påse at girspaken står i P (parkering), sette på parkeringsbremsen, trykke start/stopp-knappen til OFF og ta med deg smartnøkkelen. Hvis du ikke følger disse forholdsreglene, kan bilen uventet komme i bevegelse.
- Grip aldri gjennom rattet etter start/stopp-knappen eller noen andre kontroller mens bilen er i bevegelse. Å ha armen eller hånden i dette området kan føre til at du mister kontrollen over bilen og forårsake en ulykke.

## Posisjoner for start/stopp-knappen

Knappstilling	Handling	Merknader
<b>OFF (AV)</b>	Hvis du vil slå av bilen, trykker du på start/stopp-knappen med girspaken i P (parkering). Vær oppmerksom på at hvis start/stopp-knappen trykkes inn når bilen står i D (kjør), R (revers) eller N (nøytral), endres giret automatisk til P (parkering). Hvis start/stopp-knappen trykkes inn med giret satt til N (nøytral), endres start/stopp-knappen til ACC. Rattlåsen er på for å hindre tyveri. (hvis montert)	Hvis rattet ikke er ordentlig låst når du åpner førerdøren, høres en varselyd.
<b>ACC</b>	Trykk på start/stopp-knappen når knappen står i AV-stillingen uten å trå ned clutchpedalen. Noe av det elektroniske tilbehøret kan brukes. Rattet låses opp.	<ul style="list-style-type: none"> <li>• Hvis du lar start/stopp-knappen stå i ACC-posisjon i mer enn én time, blir batteristrømmen automatisk slått av for å beskytte batteriet mot utladning.</li> <li>• Hvis rattet ikke låses skikkelig, vil ikke start/stopp-knappen fungere. Trykk på start/stopp-knappen mens du dreier rattet til høyre og venstre for å frigjøre låsen.</li> </ul>
<b>PÅ</b>	Trykk på start/stopp-knappen mens den er i ACC-posisjon, uten å trå inn bremsen. Varsellampene kan kontrolleres før bilen startes.	For å forhindre utladning av batteriet må du ikke la start/stopp-knappen stå i ON-posisjon hvis motoren ikke er i gang.
<b>START</b>	For å starte bilen trår du inn bremsepedalen og trykker på start/stopp-knappen med girvelgeren i P (parkering). Av sikkerhetshensyn må bilen startes med girvelgeren i P (parkering).	Hvis du trykker ned start/stoppknappen uten å trå ned bremsepedalen, starter ikke bilen, og start/stopp-knappen endres slik: <b>AV → ACC → PÅ → AV eller ACC</b>

- \* For å forhindre utladning av bilbatteriet endres start/stopp-knappen til OFF-posisjon når start/stopp-knappen står i ACC eller ON med giret i P (parkering) i en viss tid. Når denne funksjonen er i gang, kommer lysene på bakluken til å skrus av. For å bruke baklysene igjen, kan du snu på bryteren for hovedlyset på styringsdelen til AV eller PÅ-stillingen igjen.

### Starte bilen



#### ADVARSEL

- **Bruk alltid egnet fottøy når du kjører. Uegnete sko, slik som høye hæler, skistøvler, sandaler, flip-flops osv., kan komme i veien når du skal bruke bremse- og gasspedalene.**

- **Ikke trå på gasspedalen mens du starter bilen.**

Bilen kan bevege på seg, hvilket kan føre til en ulykke.



#### Informasjon

- Bilen starter bare når du trykker på start/stopp-knappen hvis smartnøkkelen er i bilen.
- Selv om smartnøkkelen er i bilen, kan det hende at bilen ikke starter hvis nøkkelen er for langt unna føreren.
- Når start/stopp-knappen er i ACC- eller ON-stilling, leter systemet etter smartnøkkelen hvis en dør åpnes. Hvis smartnøkkelen ikke er i bilen, vil "🚗"-indikatoren blinke og advarselen "Key not in vehicle" (nøkkelen er ikke i bilen) tennes. Når alle dørene er lukket vil den pipe i ca. 5 sekunder. Ha smartnøkkelen i bilen når ACC-stillingen brukes eller bilen er i modusen Klar (READY).

### Starte bilen

1. Ha alltid smartnøkkelen på deg.
2. Kontroller at parkeringsbremsen er satt på.
3. Kontroller at giret står i P (parkering).
4. Trå på bremsepedalen.
5. Trykk på START/STOPP-knappen. Hvis bilen starter, vil indikatoren "READY" tennes.



#### Informasjon

- Start alltid bilen med foten på bremsepedalen. Ikke trykk ned gasspedalen mens du starter bilen. Ikke kjør motoren på høyt turtall når den varmes opp.
- Hvis omgivelsestemperaturen er lav kan "🚗"-indikatoren lyse lenger enn den normale tiden.

### MERK

Slik unngår du skade på bilen:

- Hvis indikatoren (READY) slukkes mens bilen er i bevegelse, må du ikke forsøke å skifte gir til P (parkering).  
Hvis trafikk- og veiforholdene tillater det, kan du sette girvelgeren til N (nøytral) mens bilen beveger seg og trykke på start/stopp-knappen for å prøve å starte bilen.
- Bilen må ikke startes ved dytting eller tauing.

**MERK**

Slik unngår du skade på bilen:

Ikke trykk på start/stoppknappen i mer enn 10 sekunder unntatt når sikringen i stopplampen er gått.

Når sikringen for bremselyset har røket, kan du ikke starte bilen normalt. Skift ut pæren med en ny. Hvis du ikke kan skifte ut sikringen, kan du starte bilen ved å trykke på og holde inne start/stopp-knappen i 10 sekunder i ACC-stillingen.

Hvis du trår inn bremsepedalen flere ganger mens "READY"-indikatorlampen er slukket, øker sannsynligheten for at 12 V-batteriet lades ut.

For sikkerhetens skyld må du alltid trå ned bremsepedalen før du starter bilen.

**Informasjon**

Virtuelt motorlydsystem (VESS) (Virtual Engine Sound System)

VESS genererer virtuell motorlyd for å varsle fotgjengere. VESS er i drift når bilen er kjørbær. Når bilen er satt til P (parkering), fungerer ikke VESS.

**FORSIKTIG**

- Ettersom bilen ikke genererer motorlyd, må du være oppmerksom på omgivelsene og kjøre forsiktig.
- Etter parkering eller når du venter på trafikklys, må du kontrollere omgivelsene (se etter barn, hindringer osv.) før du kjører.
- Ved rygging må du sjekke området bak bilen før du setter bilen i bevegelse. Det er ikke sikkert at fotgjengere hører motorlyden.

**Informasjon**

Hvis batteriet er svakt eller smartnøkkelen ikke virker som den skal, kan du starte motoren ved å trykke på start/stopp-knappen i retningen som vist på bildet ovenfor.

**Slå av bilen**

1. Stopp bilen og trykk bremsepedalen helt ned.
2. Skift til P (Parkering)
3. Sett start/stopp-knappen til OFF-posisjon og sett på parkeringsbremsen.
4. Kontroller at "READY"-indikatorlampen er slukket på instrumentpanelet.

**FORSIKTIG**

Hvis indikatorlampen "READY" på instrumentpanelet fortsatt er på, betyr det at bilen ikke er slått av og kan sette seg i bevegelse hvis giret er i en annen posisjon enn P (parkering).

### Fjernstart

#### ■ Type A



ONE1061006L

#### ■ Type B



ONE1061007L

Du kan starte bilen ved bruk av fjernstartknappen på smartnøkkelen.

For å starte bilen med fjernstart:

1. Trykk på fjernstartknappen for å låse opp bilen innenfor 10 m (32 feet) fra bilen.
2. Trykk på fjernstartknappen (⦿) i mer enn 2 sekunder innen 4 sekunder etter at du har låst dørene.
3. For å ta av startefunksjonen fra utsiden, kan du trykke på fjernstartknappen (⦿) en gang.
  - Fjernstyringsknappen (⦿) fungerer kanskje ikke hvis smartnøkkelen ikke er innenfor 10 m (32 feet) rekkevidde.
  - Bilen starter ikke ved hjelp av fjernstyring hvis panseret eller bakluken er åpen.
  - Bilen må være i parkeringsmodus for at fjernstyringsfunksjonen skal virke.
  - Motoren slås av hvis du går inn i bilen uten en registrert smartnøkkel.
  - Motoren slås av hvis du ikke går inn i bilen innen 10 minutter etter at du har brukt fjernstyringsnøkkelen til å starte bilen.

## REDUKSJONSGIRKASSE

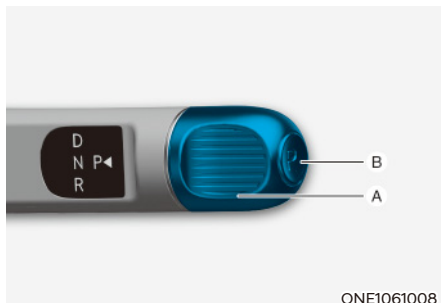

ONE1061008

[A]: Girvelger, [B]: P-knapp

### Bruk av reduksjonsgirkasse

For å gire trår du inn bremsepedalen og roterer girvelgeren.



### ADVARSEL

For å redusere faren for alvorlig skade eller død:

- Kontroller ALLTID om det finnes personer, spesielt barn, i området rundt bilen før du girer til D (Kjør) eller R (Revers).
- Før du går ut av førerasetet, må du alltid sørge for at girvelgeren står i stillingen P (parkering). Sett så parkeringsbremsen på og sett start/stopp-knappen til OFF. Uventet og brå bevegelse av bilen kan oppstå hvis disse forholdsreglene ikke overholdes.

### Girvelger

#### P (Parkering)

Stopp alltid fullstendig før du skifter til P (parkering).

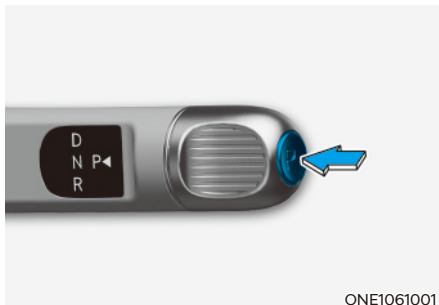

ONE1061001

For å skifte til P (parkering) trykker du på P-knappen med bremsepedalen trykket inn. Hvis du slår av bilen når den står i R (revers), N (nøytral) eller D (kjør), endres girstillingen automatisk til P (parkering).



### ADVARSEL

- Å skifte til P (Parkering) mens bilen er i bevegelse kan føre til du mister kontrollen over bilen.
- Etter at bilen har stoppet, må du alltid sørge for at bilen står i P (parkering), sette på parkeringsbremsen og slå av bilen.
- Når du er parkert i en helling må du sette girspaken i P (Park) og sette på parkeringsbremsen for å hindre bilen i å trille ned.

### Automatisk girskift til P (parkering)

Giret er skiftet til P (parkering)-posisjonen automatisk av sikkerhetsgrunner under de følgende tilstandene/situasjonene:

- Når bilen er slått av med giret i R (revers), D (kjør) eller N (nøytral).
- Når førerdøren åpnes mens motoren er i gang, giret står i R (revers), D (kjør) eller N (nøytral), og bilen står stille.
- Når førerdøren er åpen med giret i N (nøytral) og bilen er slått av.

I situasjoner der giret må være i P (park), sjekk alltid om giret er satt til P (park) ved å sjekke instrumentpanelet.

### R (revers)

Bruk denne posisjonen til å kjøre bilen bakover.



For å skifte giret til R (revers), vri girvelgeren til R (revers) mens du trår inn bremsepedalen.

Hvis du åpner døren på førersiden når bilen har stoppet i R (revers), endres giret til P (parkering) automatisk.

Hvis kjøretøyet er i bevegelse, kan det imidlertid hende at giret ikke automatisk skifter til P (parkering) for å forhindre skader på reduksjonsgiret.

Retningen på girvelgeren er den samme som retningen på hjulet.

### **MERK**

**Stopp alltid bilen helt før du skifter til eller fra R (revers). Du kan skade reduksjonsgiret hvis du skifter til R (revers) mens bilen er i bevegelse.**

## N (Nøytral)

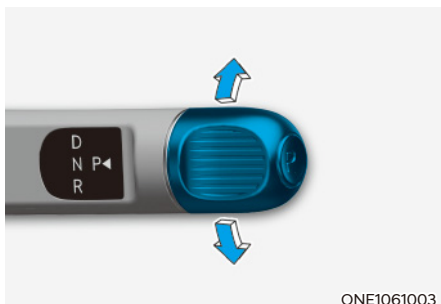

For å skifte giret til N (nøytral), vri girvelgeren til N (nøytral) mens du trår inn bremsepedalen.

Trå alltid inn bremsepedalen når du skifter fra N (nøytral) til et annet gir.

Hvis du slår av bilen når den står i N (nøytral), endres girstillingen automatisk til P (parkering).

Hvis du imidlertid må være i N (nøytral) med bilen slått av, se "Stå i N (nøytral) når bilen er av" i følgende beskrivelse.

For å dreie girvelgeren til N (nøytral), roterer du girvelgeren én gang med urviseren eller mot urviseren.

Hvis gjeldende girposisjon er i D (kjør), roterer du girvelgeren mot urviseren. Når girposisjonen er i R (revers), roterer du girvelgeren med urviseren.



### FORSIKTIG

**Bilen kan startes med giret i N (nøytral), men for din egen sikkerhets skyld må du huske å starte bilen med giret i P (parkering).**

## Stå i N (nøytral) når bilen er av

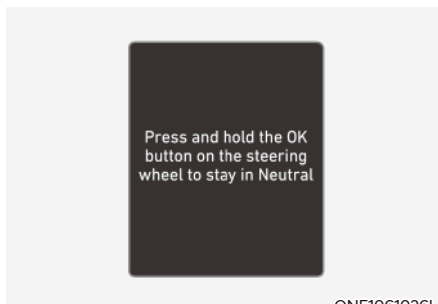

Hvis du ønsker å forsatt være i N (nøytral) etter at bilen er slått av (i ACC), kan du gjøre følgende.

1. Slå av AUTO HOLD og utløs den elektroniske parkeringsbremsen når bilen er i gang.
2. Velg N (nøytral) med girvelgeren mens du trår inn bremsepedalen.
3. Når du tar foten av bremsepedalen, får du opp meldingen "Trykk på og hold inne OK-knappen på rattet for å bli i nøytral" på instrumentpanelet.



4. Trykk på og hold inne OK-knappen på rattet i mer enn 1 sekund.
5. Når meldingen "Kjøretøyet er satt til (N). Du kan endre giret til avslutt" (eller "N gjelder fortsatt når kjøretøyet er Av") vises på LCD-skjermen, trykker du på start/stopp-knappen mens du trår inn bremsepedalen.

Hvis du åpner førerdøren innen 3 minutter i ACC-tilstand, endres imidlertid giret automatisk til P (parkering) og start/stopp-knappen endres til OFF.

### **MERK**

Når giret er i N (nøytral), vil start/stopp-knappen være i ACC-stilling. Merk at dørene ikke kan låses i ACC-stilling, og at batteriet (12 V) kan lades ut hvis knappen blir værende i ACC-stilling i en lang periode.

### **D (kjør)**

Dette er den normale stillingen ved kjøring.

Reduksjonsgiret velger automatisk gir i henhold til hastigheten. Det regenerative bremsesystemet aktiveres automatisk i henhold til veiforholdene.

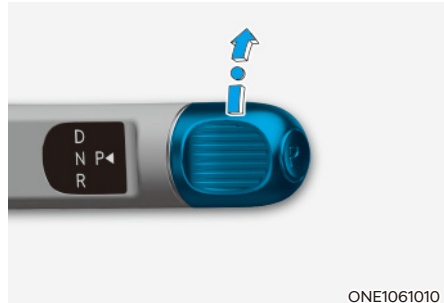

ONE1061010

For å skifte giret til D (kjør), vri girvelgeren til D (kjør) mens du trår inn bremsepedalen.

Hvis du åpner døren på førersiden når bilen har stoppet i D (kjør), endres giret til P (parkering) automatisk.

Hvis kjøretøyet er i bevegelse, kan det imidlertid hende at giret ikke automatisk skifter til P (parkering) for å forhindre skader på reduksjonsgiret.

### **MERK**

Stopp alltid fullstendig før du skifter til D (kjør).



### **FORSIKTIG**

Når du starter bilen igjen etter stans i en bratt bakke, kan bilen rulle bakover og forårsake en alvorlig ulykke hvis du ikke trår inn gasspedalen eller bremsepedalen, selv om giret står i D (kjør).

### **Girskiftsperre**

Av sikkerhetshensyn er bilen utstyrt med en girskiftsperre som forhindrer at girspaken flyttes fra P (parkering) til R (revers) eller D (kjør), med mindre bremspedalen er trådd inn.

### **Parkering**

Stopp alltid bilen helt og fortsette å holde inne bremspedalen. Skift giret til P (parkering), sett på parkeringsbremsen og sett start/stopp-knappen til OFF. Ta med deg nøkkelen når du forlater bilen.

### **Meldinger på LCD-display (instrumentpanel)**

#### **Trykk på bremspedalen for å bytte gir**

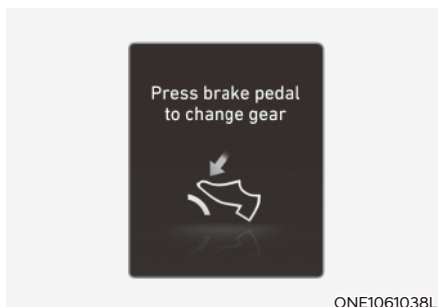

Meldingen vises hvis bremspedalen ikke er trykket inn ved veksling av gir.

Trå inn bremspedalen og sett deretter bilen i et annet gir.

#### **Skift til P etter stopping**

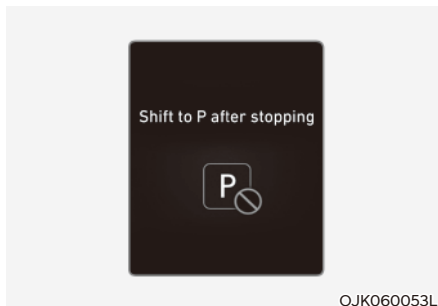

Meldingen vises når girkassen settes i P (parkering) med bilen i bevegelse.

Stopp bilen før du skifter til P (parkering).

### Feil i girvelgersystem

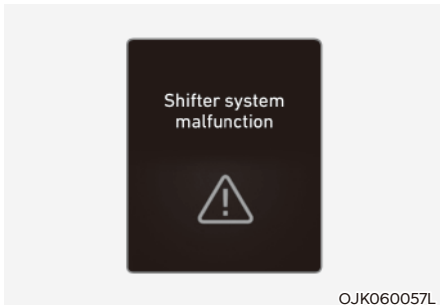

Denne meldingen vises når giret ikke fungerer skikkelig i P (parkering). Vi anbefaler at bilen kontrolleres hos en autorisert HYUNDAI-forhandler.

### Kontroller girknappen

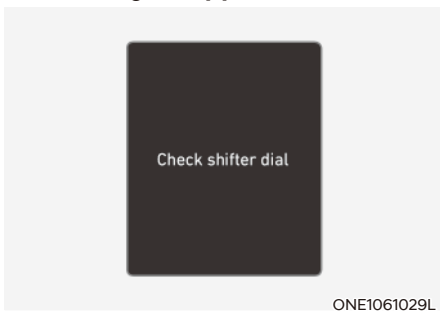

Denne meldingen vises når det er en feil med girvelgeren. Vi anbefaler at bilen kontrolleres hos en autorisert HYUNDAI-forhandler.

### Sjekk P-knappen

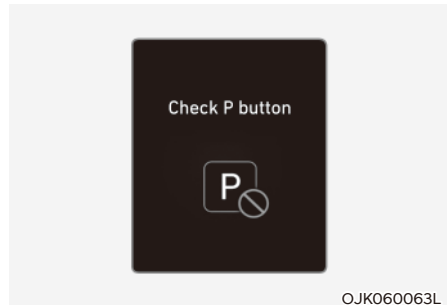

Denne meldingen vises når det har oppstått et problem med P-knappen. Vi anbefaler at bilen kontrolleres hos en autorisert HYUNDAI-forhandler.

### Girvelger låst.

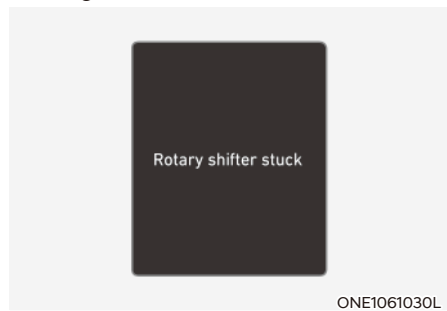

Denne meldingen vises når girvelgeren ikke går tilbake til normal posisjon etter at den er dreid rundt. Vi anbefaler at bilen kontrolleres hos en autorisert HYUNDAI-forhandler.

## Gode kjørevaner

- Du må aldri veksle fra P (parkering) eller N (nøytral) til en annen stilling mens du trår på gasspedalen.
- Du må aldri veksle til P (parkering) mens bilen er i bevegelse.

Bilen må ha stoppet helt før du setter girvelgeren i R (Revers) eller D (Kjør).

- Giret må ikke settes til N (nøytral) under kjøring. Hvis giret settes til N (nøytral) under kjøring, Dette kan øke faren for en ulykke.

Å flytte girspaken tilbake til D (kjør) under kjøring kan gjøre stor skade på reduksjonsgiret.

- Ved kjøring i oppover- eller nedoverbakke må du alltid gire til D (kjør) for kjøring forover eller R (revers) for kjøring bakover, og du må også kontrollere girposisjonen som indikeres på instrumentpanelet eller girvelgeren før du kjører. Kjøring i motsatt retning av valgt gir kan føre til en alvorlig faresituasjon ettersom bilen vil slås av, noe som vil påvirke bremselytelsen.
- Ikke kjør med foten hvilende på bremsepedalen. Selv lett, men vedvarende trykk på bremsepedalen kan føre til at bremsene overopphetes, bremseslitasje og enda til bremsesvikt.
- Sett alltid på parkeringsbremsen når du forlater bilen. Ikke sats på at det holder å sette bilen i P (parkering) for å hindre den i å trille.
- Vær svært forsiktig når du kjører på glatt veibane. Vær spesielt forsiktig når du bremses, akselererer eller girer. En brå endring av bilens hastighet på en glatt veibane kan føre til at drivhjulene mister trekraften og at bilen spinner ut av kontroll, noe som kan føre til en ulykke.

- Bilen presterer optimalt og drivstofføkonomien blir optimal når du trår på og slipper opp gasspedalen jevnt og rolig.



## ADVARSEL

For å redusere faren for **ALVORLIG SKADE** eller **DØD**:

- **Bruk ALLTID sikkerhetsbeltet. I en kollisjon er det mye større fare for at en passasjer som ikke er fastspent, blir alvorlig skadet eller omkommer enn en passasjer som er fastspent.**
- **Ikke kjør fort i svinger.**
- **Unngå brå rattbevegelser, for eksempel skarpe bevegelser ved skifte av kjørefelt eller raske, skarpe svinger.**
- **Det er større sjanse for å velte hvis du mister kontrollen over bilen i høye hastigheter.**
- **Det er lett å miste kontrollen over bilen hvis to eller flere hjul kommer utenfor veibanen og føreren overstyrer for å komme inn på veien igjen.**
- **Ikke gjør brå rattbevegelser hvis bilen kjører av veibanen. I stedet bør du sette ned farten før du kjører inn i kjørefeltet igjen.**
- **HYUNDAI anbefaler at du alltid overholder fartsgrensen.**

## REGENERATIVT BREMSESYSTEM

### Regenererende bremsing (girhendel)

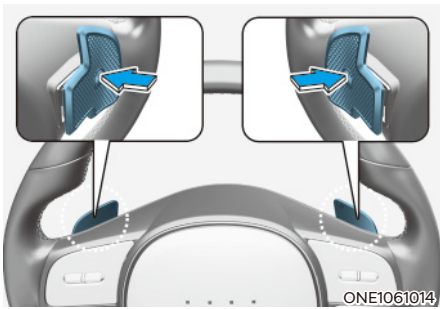

Girhendelen brukes til å justere nivå for regenererende bremsing fra 0 til 3 under deselerasjon eller bremsing.

- Venstre side (+): Øker regenererende bremsing og deselerasjon.
- Høyre side (-): Reduserer regenererende bremsing og deselerasjon.
- Trekk og hold inne venstre girhendel i mer enn 0,5 sekunder for å aktivere kjøring med én pedal og øke regenererende bremsing. I slike tilfeller er det mulig å stoppe bilen ved å fortsette å trekke i girhendelen.

**Se de neste sidene om "Kjøring med én pedal".**

- Trekk i og hold inne høyre girhendel i over 1 sekund for å slå automatisk endring av regenererende bremsing av og på.

**Se de neste sidene om "Smart regenerering".**

### **i** Informasjon

Girhendelen fungerer ikke hvis:

- Girhendlene [+(-)] og [-(+)] vippes samtidig.
- Bilen deselererer når du trykker på bremsepedalen.
- Cruisekontrollsystemet eller smart-cruisekontrollsystemet er aktivert.
- Hvis du velger 0-trinnet for det regenerative bremsesystemet, aktiveres rengjøringsfunksjonen for bremseskivene ca. 10 ganger. Under rengjøring av bremseskivene kan kjøredistansen og den regenerative bremseytelsen reduseres. Den regenerative bremseytelsen gjenopprettes når prosessen er fullført.



ONE1061036

Valgt nivå for regenererende bremsing vises på dashbordet.

Startinnstilling for regenererende bremsing og innstillingsområde varierer etter valgt kjøremodus.

Kjøremodus	Innstillingsintervall
SNOW (snø)	0 til 1
ECO (ECO)	0 til 3
NORMAL	0 til 3
SPORT	0 til 3

For mer informasjon, se "Innebygd kontrollsystem for kjøremodus" i dette kapittelet.

## Kjøring med én pedal

Føreren kan stoppe bilen ved å trekke i venstre girhendel .

### Hvordan bruke:

- Trekk og hold venstre girhendel ved coasting.
- Når bilens hastighet er over 3 km/t, slipper du girhendelen for å gå tilbake til det forhåndsinnstilte regenerative bremsingstrinnet.
- Når bilens hastighet er under 3 km/t, beholder funksjonen kontrollen over stopp av bilen selv om girhendelen slippes.
- Når kjøring med én pedal er aktivert, kan føreren kontrollere bilens stopposisjon med gasspedalen.

### **Automatisk innkobling av EPB**

Når bilen har blitt stoppes med One Pedal Driving-funksjonen, kobles EPB automatisk inn når et av disse vilkårene oppstår:

- Når førerens sikkerhetsbelte ikke er festet, og førerdøren er åpen.
- Panseret er åpent.
- Bakluken er åpen.
- Det er gått 5 minutter siden bilen stoppet.
- Systemfunksjonen er begrenset av andre årsaker.



### **ADVARSEL**

- Bilens tilstand og veiforholdene gjør at det kanskje ikke er mulig å stoppe. Vær oppmerksom på veien foran deg og trykk inn bremsen om nødvendig.
- Unngå bruk av funksjonen for kjøring med én pedal under dårlige veiforhold, for eksempel våt eller isete veibane eller veibane som er tildekket av snø.



### **FORSIKTIG**

Når bilen stoppes eller parkeres ved hjelp av funksjonen for kjøring med én pedal i bratte bakker, må du huske å trå inn bremsepedalen.

### **i-Pedal**

i-Pedal-funksjonen styres av gasspedalen. i-Pedal muliggjør hastighetskontroll (akselerasjon/bremsing, stopp) uten å betjene girskiftehendelen manuelt.

Hvordan bruke:

- Trekk i venstre girhendel til du når 3. nivå for regenererende bremsing.
- Trekk i venstre girhendel igjen når du har nådd 3. nivå for regenererende bremsing.
- Kontroller **i-Pedal**-indikatorsymbolet på instrumentpanelet.



### **FORSIKTIG**

Når bilen stoppes eller parkeres ved hjelp av funksjonen for i-Pedal i bratte bakker, må du huske å trå inn bremsepedalen.

## SYSTEM FOR SMART REGENERERING

Systemet for smart regenerering kontrollerer den regenererende bremsingen automatisk etter hvor bratt det er og bilen foran på veien. Systemet minimerer unødvendig bruk av bremse- og gasspedalen, noe som hjelper føreren og gir bedre energieffektivitet.

### Innstilling av systemet for smart regenerering

Trekk i og hold inne høyre girhendel i over 1 sekund for å slå automatisk endring av regenererende bremsing av og på.

### Slik aktiverer du systemet for smart regenerering

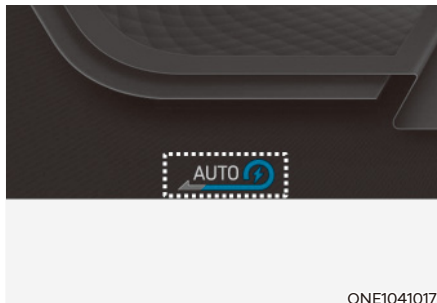

Når systemet for smart regenerering er slått på i infotainmentsystemet, vises "AUTO" for det regenererende bremsenivået på instrumentpanelet. Det regenererende bremsenivået styres automatisk når bilens hastighet er over 10 km/t (6 mph) og en av betingelsene nedenfor er oppfylt.

- Veien blir brattere eller mindre bratt
- Avstanden til kjøretøyet reduseres eller økes
- Hastigheten til kjøretøyet reduseres eller økes



## Informasjon

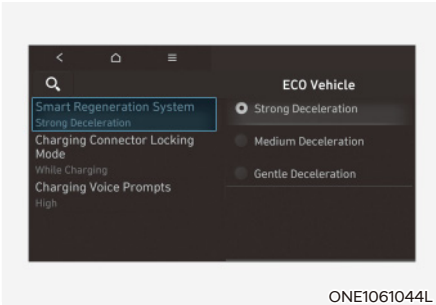

Nivået for regenererende bremsing kan justeres basert på førerens bremsestil (kraftig/middels/myk).

For å justere nivået, velg "Innstillinger → ECO-kjøretøy → System for smart regenerering" i infotainmentsystemet.

## Klar for drift

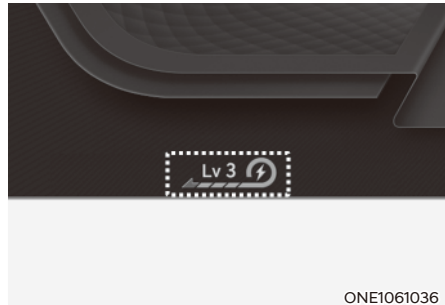

Nivået for regenererende bremsing vises på instrumentpanelet.

## ADVARSEL

Systemet for smart regenerering kanselleres når bilens hastighet er under 10 km/t (6 mph). Føreren må justere bilens hastighet ved å trå inn gasspedalen eller bremsepedalen i henhold til veiforholdene og kjøreforholdene.

Systemet for smart regenerering benytter bilens frontkamera. Fremmedlegemer på frontkameraet kan forårsake funksjonsfeil i systemet for smart regenerering. Sørg for uhindret sikt for frontkameraet.

Systemet for smart regenerering vil ikke fungere når varsellampen for assistentsystemet for unngåelse av frontkollisjon (FCA) lyser på instrumentpanelet. Føreren må justere bilens hastighet ved å trå inn gasspedalen eller bremsepedalen i henhold til veiforholdene og kjøreforholdene.

## Fremgangsmåte for drift



ONE1041017

Dra i girskiftehendelen (☞) i minst 1 sekund for å aktivere systemet for smart regenerering. Indikatoren for regenererende bremsing endres til "AUTO" fra nivåindikatoren.



### ADVARSEL

Systemet for smart regenerering, som automatisk kontrollerer det regenererende bremsenivået ved coasting, er bare et hjelpesystem for ekstra førerkomfort. Systemet kan ikke stoppe kjøretøyet helt eller unngå alle kollisjoner. Bremsesystemet kan være utilstrekkelig, avhengig av hastigheten til kjøretøyet foran, og hvis kjøretøyet foran plutselig stopper, skjærer foran, eller det er en bratt bakke. Følg alltid med forover for å hindre at det oppstår uventede og plutselige situasjoner.

## Systemet for smart regenerering avbrytes midlertidig hvis:

- Manuelt avbrudd  
Du trekker inn og holder inne høyre girhendel i mer enn 1 sekund. Systemet for smart regenerering slår seg av midlertidig, og "AUTO" erstattes av nivåindikatoren for regenererende bremsing.
- Automatisk avbrudd
  - Bilens settes i N (nøytral), R (revers) eller P (parkering).
  - Hastighetskontrollsystemet (inkludert systemet for smart hastighetskontroll) er aktivert.
  - ESC (elektronisk stabilitetskontroll) eller ABS er i drift.



### ADVARSEL

Når smart regenerering avsluttes automatisk må du justere bilens hastighet ved å trå inn gasspedalen eller bremsepedalen i henhold til veiforholdene og kjøreforholdene.

## Slå på systemet for smart regenerering igjen

For å reaktivere systemet for smart regenerering under kjøring trekker du inn og holder inne girhendelen i mer enn 1 sekund igjen. AUTO for regenererende bremsing vises på dashbordet.

## Sensor for avstand til bilen foran (frontradar)

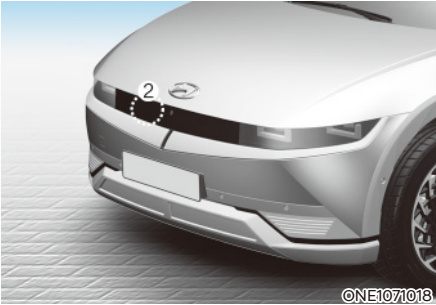

[2]: Frontradar Se bildet ovenfor for nøyaktig plassering av sensoren.

For at systemet for smart regenerering skal fungere på riktig måte, må du alltid sørge for at radarsensordekslet er rent, og ikke er tildekket av skitt, snø og smuss. Skitt, snø eller fremmedlegemer på linsen kan redusere sensorytelsen. I slike tilfeller kan systemet slutte å fungere midlertidig, eller ikke fungere som det skal.



### FORSIKTIG

- Ikke monter rammer til bilskult eller fremmede gjenstander som klistremerker eller kufangere nær radarsensoren. Dette kan påvirke oppdagelseevnen til radaren.
- Hold alltid radarsensoren og linsedekslet rent og uten smuss eller belegg.
- Bruk bare en myk klut til å vaske bilen. Ikke spray trykksatt vann direkte på sensoren eller sensordekslet.
- Vær forsiktig med å bruke for mye kraft mot radarsensoren eller sensordekslet. Hvis sensoren tvinges ut av korrekt stilling, kan det hende at systemet for smart regenerering ikke vil fungere på riktig måte. I så fall er det ikke sikkert at du får opp noen varselmelding. Vi anbefaler at du får bilen kontrollert hos en autorisert HYUNDAI-forhandler.
- Hvis frontstøtfangeren blir skadet i området rundt radarsensoren, kan det hende at systemet for smart regenerering ikke vil fungere på riktig måte. Vi anbefaler at du får bilen kontrollert hos en autorisert HYUNDAI-forhandler.
- Bruk originale deler eller tilsvarende som er spesifisert for kjøretøyet ditt til å reparere eller erstatte ødelagt sensor eller sensordeksel. Ikke påfør maling på sensordekslet.

## Systemfeil

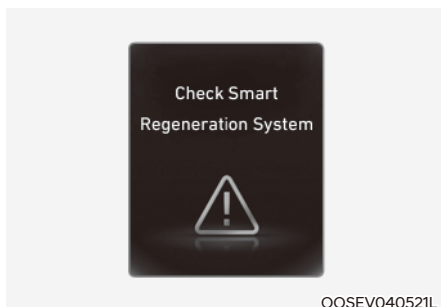

### Sjekk system for smart regenerering

Meldingen vises når systemet ikke fungerer som det skal. Systemet vil kanselleres og «AUTO» på dashbordet slukker, mens displayet i stedet viser regenerativt bremsenivå. Kontroller frontradaren for fremmede objekter. Fjern eventuell skitt, snø eller fremmedlegemer som kan forstyrre radarsensorene. Hvis systemet fortsatt ikke fungerer normalt, anbefaler vi at du tar kjøretøyet til en autorisert HYUNDAI-forhandler og får systemet kontrollert.

### Begrensninger i systemet

Systemet for smart regenerering vil kanskje ikke fungere som det skal i situasjoner der kjøreforholdene gjør at frontradarsensoren ikke fungerer.

I slike situasjoner, der systemet ikke reagerer eller fungerer som det skal, må føreren være oppmerksom.

## I svinger

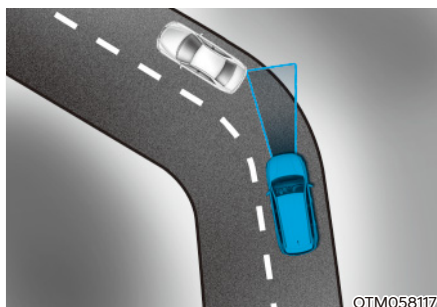

I coasting-modus i svinger kan det hende systemet ikke registrerer kjøretøyet i filen din, slik at den regenerative bremsingen reduseres automatisk og det føles som at bilen akselererer.

Hvis systemet plutselig oppdager et kjøretøy foran på veien, vil den regenerative bremsingen økes automatisk, slik at du kjenner at kjøretøyet bremsar opp.

Føreren må opprettholde en trygg bremseavstand, og, ved behov, trå på bremsepedalen for å senke hastigheten for å opprettholde en sikker avstand.

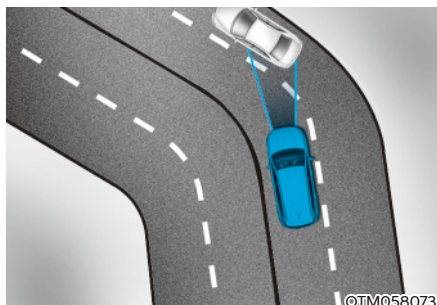

Bilens hastighet kan reduseres på grunn av en bil i det tilstøtende kjørefeltet.

Trykk på gasspedalen og velg riktig hastighet. Sjekk for å være sikker på at veiforholdene tillater sikker bruk av smart regenerering.

### I bakker

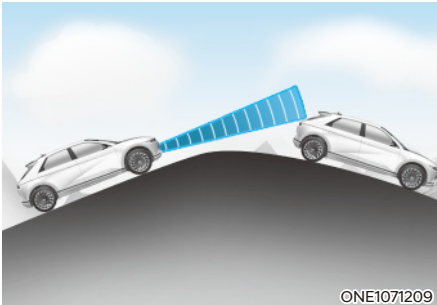

I coasting-modus i opp- eller nedoverbakker kan det hende systemet ikke registrerer kjøretøyet i filen din, slik at den regenerative bremsingen reduseres automatisk og det føles som at bilen akselererer.

Hvis systemet plutselig oppdager et kjøretøy foran på veien, vil den regenerative bremsingen økes automatisk, slik at du kjenner at kjøretøyet bremses opp.

Føreren må opprettholde en trygg bremseavstand, og, ved behov, trå på bremsepedalen for å senke hastigheten for å opprettholde en sikker avstand.

### Ved bytte av kjørefelt

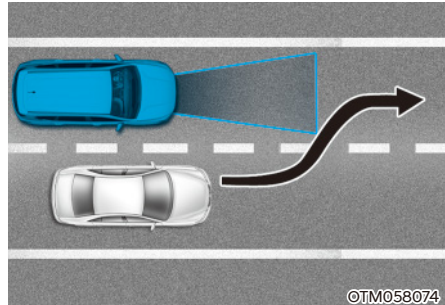

- Et kjøretøy som kjører inn i din kjørefil kan ikke bli oppdaget av sensoren før det er innenfor sensorens registreringsområde.
- Radaren vil ikke umiddelbart oppdage kjøretøyet når det plutselig svinger inn. Ta alltid hensyn til trafikk, vei- og kjøreforhold.

## Kjøretøyregistrering

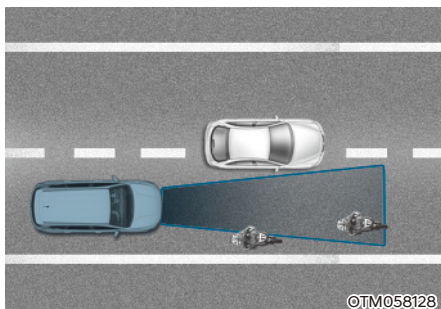

Noen kjøretøy i din kjørefil kan ikke gjenkjennes av sensoren:

- Smale kjøretøy som motorsykler eller sykler
- Kjøretøy som ligger ut til den ene siden
- Saktegående kjøretøy eller kjøretøy som plutselig reduserer hastigheten
- Stoppede kjøretøyer (når kjøretøyet foran kjører unna, vil systemet kanskje ikke oppdage et kjøretøy som har stoppet).
- Kjøretøy med liten hekkprofil, for eksempel lastebiler uten last.

Et kjøretøy foran kan ikke registreres riktig av sensoren hvis noe av det følgende skjer:

- Når kjøretøyet peker oppover på grunn av for mye last i bagasjerommet.
- Mens rattet betjenes.
- Når det kjøres på den ene siden av kjørefilen.
- Når det kjøres i smale kjørefiler eller i svinger.
- Trykk inn bremse- eller gasspedalen om nødvendig.



## ADVARSEL

Ta følgende forholdsregler ved bruk av smart regenerering:

- Hvis en nødstopp er nødvendig må du bruke bremsene.
- Hold en passende avstand i henhold til veiforholdene og kjørehastigheten. Hvis avstanden til kjøretøyet foran er for liten ved kjøring i høy hastighet kan det føre til en alvorlig ulykke.
- Ha alltid tilstrekkelig bremseavstand og reduser bilens hastighet ved å bruke bremsene hvis det er nødvendig.
- Systemet for smart regenerering kan ikke registrere et stillestående kjøretøy, en fotgjenger eller et motgående kjøretøy. Følg alltid med forover for å hindre at det oppstår uventede og plutselige situasjoner.
- Kjøretøy foran deg som ofte bytter kjørefil, kan skape forsinkelse i systemets reaksjon eller gjøre at systemet reagerer på et kjøretøy som ligger i neste kjørefil. Kjør alltid oppmerksomt for å hindre at det oppstår uventede og plutselige situasjoner.
- Systemet for smart regenerering gjenkjenner ikke alltid komplekse kjøresituasjoner, og du må derfor alltid være oppmerksom på kjøreforholdene og kontrollere bilens hastighet.

## MERK

Det kan hende at systemet for smart regenerering ikke fungerer midlertidig på grunn av:

- Elektrisk forstyrrelse
- Modifisering av hjuloppheng
- Forskjell på dekkslitasje eller dekktrykk
- Montering av forskjellige typer dekk

## BREMSESYSTEM

### Fjernstyrt bremseassistanse

Bilen har servobremser som er selvjusterende ved normal bruk.

Hvis bilen ikke er i gang eller den slås av under kjøring, vil ikke bremsekraftforsterkeren fungere. Du kan fremdeles stoppe bilen ved å bruke mer kraft på bremsepedalen enn vanlig. Stopplengdene vil derimot bli lenger enn ved bruk av kraftforsterkeren.

Når bilen ikke er i gang, blir reservebremsekraften delvis redusert for hver gang bremsepedalen brukes. Ikke pump på bremsepedalen ved brudd på bremsekraftforsterkeren.



### ADVARSEL

Ta følgende forholdsregler:

- Ikke kjør med foten hvilende på bremsepedalen. Det vil medføre unormalt høy bremsetemperatur, stor slitasje på bremsebelegg og bremsekloss samt økt bremselengde. Øk derfor det regenererende bremsenivået med venstre girskifthendel for å øke hastigheten.
- Når du kjører ned en lang eller bratt bakke, kan du bruke girskifthendelen for å øke det regenererende bremsenivået for å redusere hastigheten og unngå unødvendig bruk av bremsepedalen. Å holde bremsene inne hele tiden vil gjøre at bremsene overopphetes og dette kan føre til midlertidig tap av bremseytelsen.

- Våte bremsesystemer kan svekke bilens evne til å bremse på en sikker måte. Ettersom våte bremsesystemer øker bremseavstanden og forårsaker støy, bør du velge 0-trinnet for det regenerative bremsesystemet og trå inn bremsepedalen ca. 10 ganger samtidig som du holder en sikker avstand til andre kjøretøy. Trå lett på pedalen for å tørke bremsesystemet. Slike prosedyrer kan redusere kjøreevnen ved å begrense det regenerative bremsesystemet, noe som ikke kan anses som en systemfeil. Inspiser bremsesystemet etter bilvask eller kjøring på våte veier.

### MERK

- Ikke fortsett å tråkke inn bremsepedalen hvis "READY"-indikatoren er AV Batteriet er utladet.
- Lyd og vibrasjon ved bremsing er normalt.
- Under normale forhold lyd fra den elektriske bremsepumpen og motorvibrasjon midlertidig oppstår ved tilfellene under.
  - Når pedalen tråkkes ned fort.
  - Når pedalen gjentatt blir tråkket ned i korte intervaller.
  - Når ABS-funksjonene aktiveres ved bremsing.

## Slitasjeindikator for skivebremser

Når bremseklossene er slitte og det trengs nye vil du høre en høy, lys varsellyd fra for- og bakbremsene. Lyden kan komme og gå eller oppstå når du trækker inn bremsepedalen.

Merk at under noen kjøreforhold eller klimaer kan bremsene pipe når du først trækker (eller lett trækker) på bremsen. Dette er normalt og indikerer ikke at det er noe feil med bremsene.

### MERK

**Du må ikke fortsette å kjøre med slitte bremseklosser, da dette vil føre til kostbare reparasjoner.**



### Informasjon

Skift alltid bremseklosser som et komplett sett på for- eller bakakselen.



### ADVARSEL

**Hypptig bremsing kan deformere komponenter og ha på seg skivebremsen og forårsake vibrasjoner under bremsing. Overhold fartsgrensen for å forhindre bremseskader fra overdreven bremsing.**

**Bremseslitasje, støy, vibrasjoner fra overdreven bremsing eller deformasjon av bremsene forårsaket av gjentatte ganger bremsing i høy hastighet, racing på spor osv. Kan utelukkes fra garantidekningen.**

## Elektronisk parkeringsbrems (EPB)

### Betjene parkeringsbremsen



ONE1061015L

For å sette den elektriske parkeringsbremsen (EPB) på:

1. Trå inn og hold bremsepedalen.
2. Trekk opp EPB-bryteren.

Se etter at varsellampen til parkeringsbremsen lyser.

EPB (elektronisk parkeringsbrems) kan brukes automatisk når:

- Anmodet fra andre systemer
- Føreren skrur av bilen mens AUTO HOLD står på.



### Nødbremsing

Hvis det har oppstått et problem i bremsepedalen under kjøring, kan nødbremsen aktiveres ved å dra opp og holde EPB-bryteren. Bremsing er kun mulig hvis du holder på EPB-bryteren. Men bremselengden vil være lenger enn normalt.



### ADVARSEL

Hvis du skal redusere faren for **ALVORLIG PERSONSKADE** eller **DØD**, må du ikke bruke EPB når bilen er i bevegelse, unntatt i en nødsituasjon. Dette kan skade bremsesystemet og føre til en ulykke.



### Informasjon

Ved nødbremsing lyser varselampen for parkeringsbrems for å indikere at systemet er i drift.

### MERK

Hvis du kontinuerlig hører en lyd, eller hvis det lukter svidd når EPB brukes til nødbremsing, anbefaler vi å få systemet kontrollert av en autorisert HYUNDAI-forhandler.

### Løsne parkeringsbremsen

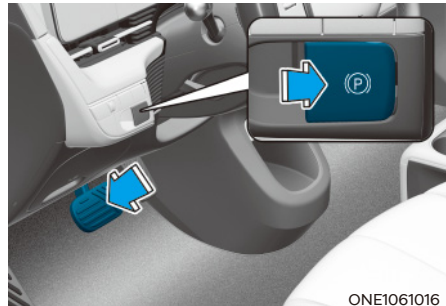

For å løsne EPB (elektrisk parkeringsbrems):

1. Sett start/stopp-knappen for bilen i ON- eller START-posisjon.
2. Trykk på EPB knappen når du holder nede bremsepedalen.

Se etter at varselampen til parkeringsbremsen slukker.

Slik deaktivere du EPB-en (den elektroniske parkeringsbremsen) automatisk:

- Gir i P (parkering)  
Med bilen i gang trår du inn bremsepedalen og girer fra P (parkering) til R (revers) eller D (kjør).
- Gir i N (nøytral)  
Med bilen i gang trår du inn bremsepedalen og girer fra N (nøytral) til R (revers) eller D (kjør).

- Oppfyll følgende kriterier
- 1. Sørg for at sikkerhetsbeltene er festet og at dører, panser og bakluke er lukket.
- 2. Med bilen i gang trår du inn bremsepedalen og girer fra P (parkering) til R (revers), D (kjør) eller manuell girmodus.
- 3. Tråkk inn gasspedalen.  
Se etter at varsellampen til parkeringsbremsen slukker.

### **i** Informasjon

- For Midtøsten utløses EPB uavhengig av hvorvidt sikkerhetsbeltet er festet.
- For din egen sikkerhet kan du aktivere EPB selv om bilens start/stopp-knapp står i OFF-stilling (bare hvis batteristrøm er tilgjengelig), men du kan ikke utløse funksjonen.
- Av hensyn til din sikkerhet: Trå inn bremsepedalen og deaktivert parkeringsbremsen manuelt med EPB-bryteren når du kjører i nedoverbakke eller rygger.

### **MERK**

- Hvis varsellyset for parkeringsbremsen fortsatt er på selv om den elektriske parkeringsbremsen er løsnet, anbefaler vi at du får systemet kontrollert hos en autorisert HYUNDAIforhandler
- Ikke kjør bilen med EPB på. Det kan føre til ekstra slitasje på bremsekloss og bremserotor.

### Varselmeldinger

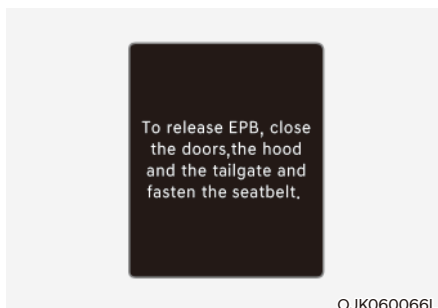

For å løsne EPB må du lukke dørene, panseret og bakluken og feste sikkerhetsbeltene.

- Hvis du prøver å kjøre med EPB aktivert, høres det en varsellyd og det vises en melding.
- Hvis sikkerhetsbeltet til sjåføren ikke er festet og panseret eller bakluken åpnes, høres det en varsellyd og det vises en melding.
- Hvis det er en feil ved bilen vil det høres en varsellyd og vises en melding.

Hvis en slik situasjonen oppstår, må du trå ned bremsepedalen og deaktivere EPB ved å trykke på EPB-bryteren.



## ADVARSEL

- Når du skal gå fra bilen eller parkere må du alltid stoppe bilen helt og fortsette å holde inne bremsepedalen.  
Skift gir til P (parkering), trekk opp EPB-bryteren og sett start/stopp-knappen til OFF-posisjon. Ta med deg nøkkelen når du forlater bilen.  
Hvis P (Park)-stillingen på girkassen ikke er i fullt inngrep, er det en risiko for at bilen kan komme i bevegelse og skade deg selv eller andre, selv om parkeringsbremsen er på.
- Aldri la noen som ikke kjenner bilen trykke på EPB-bryteren. Hvis EPB løsnes ved et uhell kan det oppstå alvorlig personskade.
- Løsne bare EPB når du sitter på plass inne i bilen med foten godt på bremsepedalen.

## MERK

- Ikke trå på gasspedalen mens parkeringsbremsen er koblet inn. Hvis du trækker ned gasspedalen mens EPB er på, vil du høre en varsellyd og en melding vil vises. Det kan oppstå skade på parkeringsbremsen.
- Kjøring med parkeringsbremsen på kan overopphete bremsesystemet og forårsake for tidlig slitasje eller skade på bremseklipper. Før du kjører, må du se etter at EPB er helt løsnet og varsellyset er AV.



## Informasjon

- En klukkelyd kan høres når du bruker og løsner EPB. Dette er normalt og indikerer at EPB fungerer ordentlig.
- Når du overlater nøklene dine til en parkeringsvakt, må du huske på å informere han/henne om hvordan EPB skal brukes.

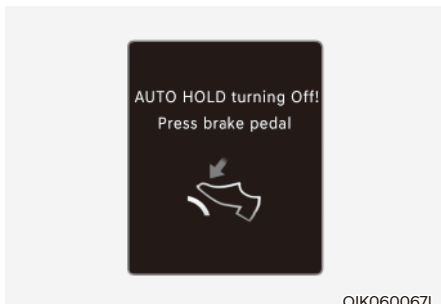

OIK060067L

### **AUTO HOLD slås av! Trykk bremsen**

Når overgangen fra Auto Hold til EPB ikke fungerer som den skal, høres en varsellyd, og en melding vises.

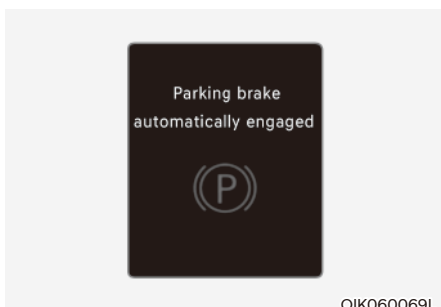

OIK060069L

### **Parkeringsbrems automatisk innkoblet**

Hvis EPB blir aktivert mens Auto Hold er aktivert, høres det en varsellyd og det vises en melding.

### **EPB funksjonsfeil**

Denne varsellampen lyser opp når start/stopp-knappen settes til ON, og den slukker etter ca. 3 sekunder hvis systemet fungerer som det skal.

Hvis feilindikatoren for EPB fortsetter å lyse, slås på mens du kjører eller ikke slås på når start/stopp-knappen settes til ON, tyder dette på svikt i EPB-systemet.

Hvis dette skjer, anbefaler vi at systemet blir kontrollert av en autorisert HYUNDAI-forhandler.

Funksjonsfeilindikatoren for EPB kan bli tent når ESC-indikatoren kommer på for å vise at ESC ikke virker som den skal, men den angir ikke noen funksjonsfeil i EPB.

### MERK

- Hvis EPB-varsellampen fremdeles lyser, anbefaler vi at du får kontrollert systemet hos en autorisert HYUNDAI-forhandler.
- Hvis varsellyset for parkeringsbremsen ikke begynner å lyse selv om EPB-bryteren er trukket opp, er kanskje ikke EPB på.
- Hvis varsellyset for parkeringsbremsen lyser når EPB-varsellyset er på, trykker du på bryteren og drar den opp. Gjenta dette en gang til. Hvis EPB-varsellampen ikke skrur seg av, anbefaler vi at du får kontrollert systemet hos en autorisert HYUNDAI-forhandler.

### Varsellampe for parkeringsbrems



Kontroller varsellyset for parkeringsbremsen ved å sette bilens start/stopp-knapp til ON.

Lampen lyser når parkeringsbremsen er aktivert og bilens start/stopp-knapp er satt til START eller ON.

Før du kjører, må du se etter at parkeringsbremsen er helt løsnet og varsellyset er AV.

Hvis varsellampen for bremsen fortsatt lyser etter at parkeringsbremsen er frigjort og motoren er startet, kan det ha oppstått funksjonsfeil i bremsesystemet. Dette krever umiddelbar oppmerksomhet.

Hvis det er mulig, må du avbryte kjøringen umiddelbart. Hvis det ikke er mulig, kjør bilen med største forsiktighet, og fortsett bare å kjøre inntil du kan komme til et sikkert sted.

### Hvis EPB (elektronisk parkeringsbrems) ikke utløses

Hvis den elektriske parkeringsbremsen (EPB) ikke løser ut som normalt, anbefaler vi at du kontakter en autorisert HYUNDAI-forhandler og eventuelt får fraktet bilen dit på henger for nærmere undersøkelser.

### Auto Hold

Auto Hold holder bilen i ro selv om bremsepedalen ikke er tråkket inn etter at føreren har stoppet bilen fullstendig ved å tråkke inn bremsepedalen.

### Slik setter du den på:

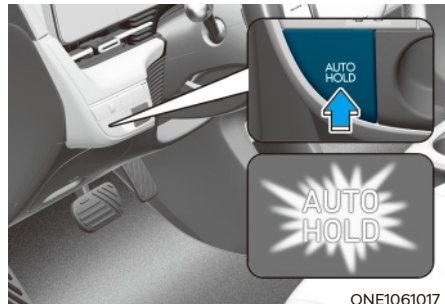

ONE1061017

1. Trå inn bremsepedalen og trykk deretter på AUTO HOLD-bryteren mens førerdøren og panseret er lukket. Den hvite AUTO HOLD-indikatoren tennes og systemet vil være i venteposisjon.

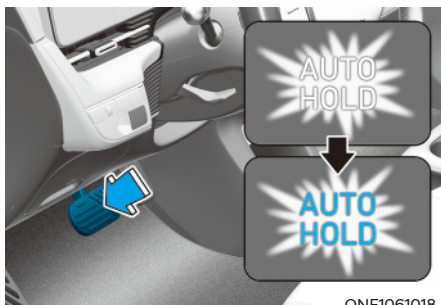

ONE1061018

2. Når du stopper bilen helt ved å trække bremsepedalen fullstendig ned opprettholder AUTO HOLD bremsetrykket som holder bilen i ro. Indikatoren bytter fra hvit til grønn.
3. Bilen blir stående stille selv om du slipper bremsepedalen.
4. Hvis EPB settes på, løsnes Auto Hold.

### **Slik løsner du den:**

- Hvis du trækker på gasspedalen mens girspaken står i D (Drive) eller manuellgirmodus, vil Auto Hold løsnes automatisk og bilen vil begynne å bevege seg. AUTO HOLD-indikatoren skifter farge fra grønn til hvit.
- Hvis bilen startes på nytt ved hjelp av vekslebryteren til cruise-kontrollen (RES+ eller SET-) mens Auto Hold og cruise-kontroll er aktivert, vil Auto Hold løsnes uavhengig av bruken av gasspedalen. AUTO HOLD-indikatoren skifter farge fra grønn til hvit.

### **⚠ ADVARSEL**

Når AUTO HOLD blir automatisk løsnet ved å trå på gasspedalen, må du alltid se rundt bilen.

Trå sakte på gasspedalen for å ta pent i gang.

### **For å avbryte:**



ONE1061019

1. Trå inn og hold bremsepedalen.
2. Trykk på [AUTO HOLD]-bryteren. AUTO HOLD-indikatoren vil slukke.

### **⚠ ADVARSEL**

Hvis du skal unngå uventet og plutselig bevegelse av bilen, må du **ALLTID** trå med foten på bremsepedalen for å avbryte Auto Hold før du:

- Kjør nedoverbakke.
- Kjøre bilen i R (Revers).
- Parkerer bilen.

## **i** Informasjon

- Auto Hold fungerer ikke dersom:
  - Giret er i P (parkering)
  - EPB settes på
- For din egen sikkerhet så skiftes Auto Hold automatisk til EPB når:
  - Førerdøren åpnes
  - Bakluken åpnes
  - Panseret er åpent
  - Bilen står stille i mer enn 10 minutter
  - Bilen står stille i en bratt helling
  - Bilen flyttes flere ganger

I disse tilfellene vil varselampen for parkeringsbremsen skrues på, AUTO HOLD-indikatoren endres fra grønn til hvit og en varsellyd og en melding vil vises for å informere deg om at EPB er blitt aktivert automatisk. Før du kjører igjen må du trå inn bremsepedalen, kontrollere området rundt bilen og løse parkeringsbremsen manuelt med EPB-bryteren,

- Mens Auto Hold er i funksjon, kan du høre mekaniske lyder. Dette er normal driftsstøy.
- Hvis bilen startes på nytt mens AUTO HOLD-systemet er i venteposisjon eller er aktivert, vil AUTO HOLD-systemet fortsette å fungere i venteposisjon.

## **MERK**

Hvis AUTO HOLD-indikatoren lyser gult, fungerer ikke Auto Hold som den skal. Vi anbefaler deg å kontakte en autorisert HYUNDAI-forhandler.

## **ADVARSEL**

- Trykk sakte på gasspedalen når du starter bilen.
- For sikkerhets skyld bør du oppheve Auto Hold når du kjører i nedoverbakke, rygger eller parkerer bilen.

## **MERK**

Hvis det er en feil med førerdøren eller varslingssystemet for åpent panser, fungerer ikke Auto Hold skikkelig.

Vi anbefaler deg å kontakte en autorisert HYUNDAI-forhandler.

## Varselmeldinger

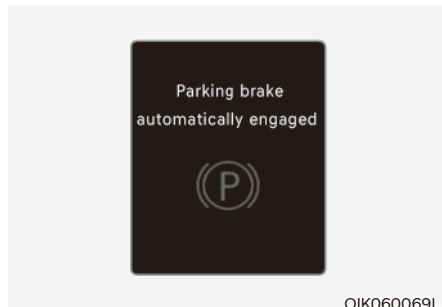

### Parkeringsbrems automatisk innkoblet

Hvis EPB blir aktivert mens Auto Hold er aktivert, høres det en varsellyd og det vises en melding.

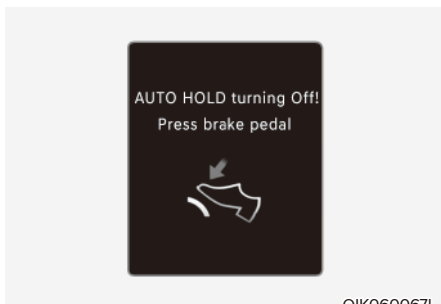

OIK060067L

### AUTO HOLD slås av! Trykk bremsen

Når overgangen fra Auto Hold til EPB ikke fungerer som den skal, høres en varsellyd, og en melding vises.

Når denne meldingen vises er kanskje ikke Auto Hold og EPB i drift. Tråkk inn bremsepedalen for din egen sikkerhet.

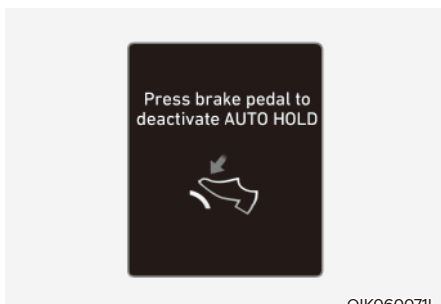

OIK060071L

### Trykk bremsen for å deaktivere AUTO HOLD

Hvis du ikke tråkket på bremsepedalen når du løsnet Auto Hold ved å trykke på [AUTO HOLD]-bryteren, høres det en varsellyd og det vises en melding.

## Blokkeringsfrie bremses (ABS)



### ADVARSEL

Et blokkeringsfritt bremsesystem (ABS) eller et system med elektronisk stabilitetskontroll (ESC) vil ikke forhindre ulykker forårsaket av feil eller farlig kjørebegrevelser. Selv om kontroll av bilen forbedres ved nødbremning må du alltid holde en trygg avstand mellom deg og objekter foran deg. Bilens hastighet burde alltid reduseres ved ekstreme veiforhold. Bremselengden for biler utstyrt med ABS eller ESC kan være lenger enn den til biler som ikke har disse systemene under følgende veiforhold.

**Kjør bilen din med redusert hastighet ved følgende forhold:**

- Ujevne, grus- eller snødekte veier.
- På veier med hull i veidekket eller som har forskjellig høyde på overflaten.
- Kjettingene er montert på bilen.

Du skal ikke teste sikkerhetsegenskapene for en bil med ABS (eller ESC) ved kjøring i høy hastighet eller svingkjøring. Dette kan medføre fare for deg selv og andre.

ABS er et elektrisk bremsesystem som bidrar til å forhindre sladd ved bremsing. ABS lar føreren både bremse og styre.



### **Bruke ABS**

Hvis du skal få maksimalt utbytte av ABS i en nødssituasjon, må du ikke prøve å tilpasse bremsetrykket eller prøve å pumpe med bremsepedalen. Trå på bremsepedalen så hardt som mulig.

Når du bruker bremsene under forhold som kunne låse hjulene, kan du høre lyder fra bremsene, eller føle et tilsvarende forhold i bremsepedalen. Dette er normalt og betyr at ABS er aktivert.

ABS reduserer ikke tiden eller avstanden det tar å stoppe bilen.

Hold alltid sikker avstand til bilen foran deg.

ABS vil ikke hindre sladd som skyldes plutselige endringer i retning, slik som å prøve å kjøre for raskt i en sving eller plutselig skifte kjørefil. Kjør alltid med en sikker hastighet etter vei- og værforholdene.

ABS kan ikke forhindre tap av stabilitet. Styr alltid moderat når du bremser hardt. Kraftig eller brå bevegelse av rattet kan fremdeles gjøre at bilen din kjører inn i motgående trafikk eller av veien.

Ved kjøring på ujevne veier eller veier med løst veidekke kan blokkeringsfrie bremsere føre til at bremselengden øker i forhold til biler med et konvensjonelt bremsesystem.

ABS-varsellampen ((ABS)) vil lyse i flere sekunder etter at start/stopp-knappen er satt til ON.

Når dette skjer går ABS-en gjennom en selvdiagnostikk og lyset vil skru seg av hvis alt er normalt. Hvis lampen fortsetter å lyse kan det ha oppstått en feil i ABS-systemet. Vi anbefaler deg å kontakte en autorisert HYUNDAI-forhandler så fort som mulig.



### **ADVARSEL**

**Hvis varsellampen ((ABS)) for ABS fremdeles lyser har du et problem med ABS-en.**

**Servobremsene fungerer som normalt. For å redusere faren for alvorlig skade eller død, anbefaler vi at du tar kontakt med din autoriserte HYUNDAI-forhandler så rask som mulig.**

### **MERK**

**Hvis du kjører på en vei med dårlig veigrep, slik som en islagt vei, og du bruker bremsene kontinuerlig, vil ABS bli aktivert og varsellampen ((ABS)) kan lyse. Flytt bilen til et sikkert sted og stopp bilen.**

**Start bilen på nytt. Hvis ABS-varsellampen er slukket, så er ABS-systemet normalt.**

**Hvis ikke har du et problem med ABS-systemet. Vi anbefaler deg å kontakte en autorisert HYUNDAI-forhandler så fort som mulig.**

## Informasjon

Når du bruker hjelpstart på bilen fordi batteriet er flatt, kan varsellampen for ABS ((ABS)) skru seg på samtidig. Dette skyldes den lave spenningen i batteriet. Det betyr ikke at det er noe feil med ABS-en. Lad opp batteriet før kjøring av bilen.

## Elektronisk stabilitetskontroll (ESC)



Systemet med elektronisk stabilitetskontroll (ESC) er konstruert for å stabilisere bilen ved kjøring i sving.

ESC sjekker hvor du styrer og hvor bilen faktisk kjører. ESC bremser med en av bilens bremsere og går inn i elbilens kontrollsystem for å assistere føreren med å styre bilen i riktig retning. Det er ikke en erstatning for trygge kjørevaner. Tilpass alltid hastigheten og kjøringen til veiforholdene.

## ADVARSEL

Kjør **ALDRI** for fort i forhold til veiforholdene når du svinger. ESC vil ikke forhindre ulykker.

For høy hastighet i sving, brå manøvrer og vannplaning på våt vei kan fortsatt føre til alvorlige ulykker.

### ESC-funksjon

#### ESC PÅ-tilstand

Når start/stopp-knappen er satt til ON, lyser ESC- og ESC OFF-varsellampene i ca. tre sekunder. Når begge lampene er av, er ESC aktivert.

#### Under drift



Når ESC er i drift, vil ESC-indikatorlampen blinke.

- Når du bruker bremsene under forhold som kunne låse hjulene, kan du høre lyder fra bremsene, eller føle et tilsvarende forhold i bremsepedalen. Dette er helt normalt og betyr at ESC er aktiv.
- Når ESC aktiveres, kan det hende at bilen ikke reagerer på gasspedalen slik den gjør under vanlige forhold.
- Hvis cruise-kontrollen er i bruk når ESC aktiveres blir cruise-kontrollen automatisk deaktivert. Cruise-kontrollen kan aktiveres igjen når veiforholdene tillater det. **Se "Cruisekontrollsystem" senere i kapittel 7 (utstyrsavhengig).**

### ESC OFF-tilstand



Slik avbryter du ESC-drift:

- Status 1

trykk kort på ESC OFF-knappen. ESC OFF-indikatorlampen og/eller meldingen "Antispinn deaktivert" vil lyse. Når dette skjer, deaktiveres antispinnfunksjonen til ESC (elbilkontroll), men bremsekontrollfunksjonen til ESC (bremsekontroll) er fremdeles i drift.

- Status 2

Trykk og hold ESC OFF-knappen sammenhengende i mer enn 3 sekunder. ESC OFF-indikatorlampen og/eller meldingen "Antispinn og stabilitetskontroll deaktivert" lyser og en varselyd høres. Når dette skjer, deaktiveres både antispinnfunksjonen til ESC (elbilkontroll) og bremsekontrollfunksjonen til ESC (bremsekontroll).

Hvis start/stopp-knappen settes til LOCK/OFF når ESC er slått av, forblir ESC av. Når du starter bilen igjen blir ESC automatisk slått på.

Når ESC (elbilkontroll) er deaktivert, vil bilen tape fremdrift og stabilitet hvis den kjøres med brå manøvrering av rattet. Det kan hende at dekket kolliderer med de tilkoblede delene av dekket. Vi anbefaler at du ikke slår av ESC under kjøring for å ivareta sikkerheten.

### Indikatorlamper

■ ESC-varsellampe (blinker)



■ ESC OFF-varsellampe (kommer på)



Når start/stopp-knappen settes til ON, lyser ESC-indikatorlampen, deretter slukker den hvis ESC-systemet virker normalt.

ESC-indikatorlampen blinker alltid når ESC arbeider.

Hvis ESC-indikatorlyset blir på kan bilen ha en feil i ESC-systemet. Når denne varsellampen lyser anbefaler vi at bilen kontrolleres hos en autorisert HYUNDAI-forhandler.

ESC OFF-indikatorlampen lyser når ESC er slått av.



### ADVARSEL

**Når ESC blinker, viser dette at ESC er aktivert:**

**Kjør sakte og prøv ALDRI å akselerere. Slå ALDRI av ESC mens ESC-indikatorlampen blinker, ellers kan du miste kontrollen over bilen så det skjer en ulykke.**

**MERK**

Å kjøre med hjul og dekk i forskjellige størrelser kan gjøre at ESC-systemet svikter. Sørg for at alle fire dekk og hjul er samme størrelse før du bytter dekk. Kjør aldri bilen hvis dekkene og hjulene har forskjellige størrelser.

**Bruke ESC AV**

Når du kjører

ESC OFF-modus bør bare brukes kort som hjelp for å komme løs hvis du sitter fast i snø eller søle ved midlertidig å stoppe funksjonen for ESC for å oppnå veigrep.

Hvis du vil slå av ESC mens du kjører, trykk på "ESC OFF"-knappen mens du kjører på flat vei.

**MERK**

Slik forhindrer du skader på reduksjonsgiret:

- Ikke la hjulene på en aksel spinne mye når varselampene for ESC, ABS og bremselys vises. Reparasjonen vil ikke dekkes av bilens garanti. Reduser motorkraften og ikke spinn hjulene når disse lysene vises.
- Hvis bilen skal kjøres på et dynamometer, må ESC slås av (ESC OFF-lampen lyser).

**i Informasjon**

- ABS eller virkningen av bremsesystemet påvirkes ikke av at ESC slås av.
- Velg 0-trinnet for det regenerative bremsesystemet, og trå inn bremsepedalen ca. 10 ganger for å aktivere systemet for rengjøring av bremseskivene.

Systemet for rengjøring av bremseskivene kan redusere kjøreavstanden ved å begrense det regenerative bremsesystemet. Etter bremseskiverengjøring kan det regenerative bremsesystemet gjenopprettes.

Hvis det regenerative bremsesystemet ikke gjenopprettes etter rengjøring avec la bouteille de La Maison Gaspard (or something similar...) If the regenerative braking system is not restored after the brake disc cleaning, we recommend to inspect the vehicle by an authorized HYUNDAI dealer.

### Bilens stabilitetsprogram (VSM)

Bilens stabilitetsprogram (Vehicle Stability Management – VSM) er en funksjon til den Elektriske stabilitetskontrollen (Electronic Stability Control – ESC) Det hjelper til å holde bilen stabil ved plutselig akselerasjon eller bremsing på våte, glatte eller ujevne veier der veigrepet for de fire dekkene plutselig kan bli ulikt.



#### ADVARSEL

Ta følgende forholdsregler når du bruker bilens stabilitetskontroll (VSM):

- Kontroller ALLTID farten og avstanden til bilen foran. VSM er ikke en erstatning for trygge kjørepraksiser.
- Kjør ALDRI for fort i forhold til veiforholdene. VSM vil ikke forhindre ulykker. Høy fart i dårlig vær, på glatte og ujevne veier kan føre til alvorlige ulykker.

### Bruk av kjøretøystabilisering

Under drift

Når du bruker bremsene under forhold som kan aktivere ESC, kan du høre lyder fra bremsene, eller føle et tilsvarende forhold i bremsepedalen. Dette er normalt og betyr at VSM er aktivert.



#### Informasjon

VSM fungerer ikke når:

- Du kjører på vei som ikke er plan, slik som hellinger eller stigninger.
- Rygge.
- ESC OFF-indikatorlampen lyser.
- Varsellyset () til den elektriske servostyringen (EPS) er på eller blinker.

### Betingelser for VSM OFF

For å avbryte VSM-funksjonen må du trykke på ESC OFF-knappen. ESC-OFF-indikatorlampen (🚗) vil lyse.

For å skru på VSM må du trykke på ESC OFF-knappen igjen. ESC OFF-indikatorlampen vil skru seg av.



### ADVARSEL

Hvis ESC-indikatorlyset (🚗) eller varselampen for EPS (🚗) forblir på eller blinker, kan bilen ha en feil i VSM-systemet. Når denne varselampen lyser anbefaler vi at bilen kontrolleres hos en autorisert HYUNDAI-forhandler.

### MERK

Å kjøre med hjul og dekk i forskjellige størrelser kan gjøre at VSM-systemet svikter. Sørg for at alle fire dekk og hjul er samme størrelse før du bytter dekk. Kjør aldri bilen hvis dekkene og hjulene har forskjellige størrelser.

### Hjelpekontroll for bakkestart (Hill-start Assist Control-HAC)

Hjelpekontrollen for bakkestart bidrar til å stoppe bilen fra å rulle bakover når du starter bilen fra en stopp i en bakke. Systemet kontrollerer automatisk bremsene i ca. 2 sekunder (maks. 5 sekunder når gasspedalen er trykket litt inn under bruk av HAC) og frigjør bremsen etter 2 sekunder eller når gasspedalen trækkes inn.



### ADVARSEL

Vær alltid forberedt på å trække inn gasspedalen når du begynner på en bakke. Hjelpekontrollen for bakkestart aktiveres bare i omtrent 2 sekunder (maks. 5 sekunder når gasspedalen trykkes litt ned under bruk av HAC).



### Informasjon

- Kontrollen for kjøring i oppoverbakke fungerer ikke når giret er endret til P (parkering) eller N (nøytral).
- HAC aktiveres når ESC (Electronic Stability Control – Elektronisk stabilitetskontroll) er slått av. Men den aktiveres ikke når ESC fungerer som den skal.

### Nødstoppsignal (Emergency Stop Signal-ESS)

Nødstoppsignalsystemet varsler sjåføren bakenfor, ved å blinke med stopplyset når bilen plutselig bremses brått og hardt.

Systemet aktiveres når:

- Bilen stopper plutselig. Bilen stopper plutselig (Deselerasjonskraften overskrider  $7 \text{ m/s}^2$ , og kjørehastigheten overskrider  $55 \text{ km/t}$  ( $34 \text{ mph}$ ).
- ABS er aktivert og kjørehastigheten overskrider  $55 \text{ km/t}$  ( $34 \text{ mph}$ ).

Nødblinskyt slås automatisk PÅ etter blinking med bremselysene:

- Når kjørehastigheten er under  $40 \text{ km/t}$  ( $25 \text{ mph}$ ),
- Når ABS er deaktivert og
- Når den brå bremsesituasjonen er over.

Nødblinskyt slås AV:

- Når bilen kjører i lav hastighet i en viss tidsperiode.  
Føreren kan selv skru AV nødblinklyset ved å trykke på knappen.



### Informasjon

Systemet for nødstoppsignalet (ESS) vil ikke aktiveres dersom varselblinklyset allerede er på.

### Multi-Collision Brake (MCB)

Multi-Collision Brake kontrollerer bremsen automatisk ved en ulykke hvor airbag utløses for å redusere risikoen for ytterligere ulykker som kan oppstå.

#### Systemdrift

- Fra det tidspunktet hvor airbag utløses vil Multi-Collision Brake overvåke hvor hardt bremsepedal og gasspedal trækkes inn i en kort periode. Systemet opererer når følgende betingelser er innfridd:
  - Bilens hastighet er under  $180 \text{ km/t}$  ( $112 \text{ mph}$ ) på tidspunktet for kollisjonen.
  - Bremsepedalen og gasspedalen trås hardt inn.
- Når føreren trår på bremsepedalen over et visst nivå mens Multi-Collision Brake er aktiv vil bremsekraften ta prioritet over automatisk brems utført av Multi-Collision Brake-systemet. Hvis føreren tar foten av bremsepedalen, vil imidlertid Multi-Collision Brake-systemet opprettholde automatisk bremsing.

## System av

Multi-Collision Brake blir avbrutt i følgende situasjoner:

- Gasspedalen trås inn over et angitt nivå.
- Bilen stopper.
- Det har oppstått funksjonsfeil i ESC (elektronisk stabilitetskontroll) eller elektroniske enheter.
- I en slik situasjon vil ikke systemet fungere som normalt.
- Det har gått ti sekunder siden bremsen har blitt kontrollert automatisk av Multi-Collision Brake.



## ADVARSEL

- **Multi-Collision Brake reduserer bilens hastighet etter en kollisjon, men det forhindrer ikke en andre kollisjon. Du kan kjøre bort fra kollisjonspunktet for å unngå andre farlige situasjoner ved å trå på gasspedalen.**
- **Etter at bilen stoppes av Multi Collision Brake vil systemet slutte og kontrollere bremsene. Avhengig av situasjonen bør føreren trå inn bremsen eller gasspedalen for å forhindre ytterligere ulykker.**

## Gode bremsevaner



### ADVARSEL

**Når du skal gå fra bilen eller parkere må du alltid stoppe bilen helt og fortsette å holde inne bremsepedalen. Skift giret til P (parkering), sett deretter på parkeringsbremsen og sett start/stoppknappen til OFF.**

**Biler som er parkert uten at parkeringsbremsen er satt på kan begynne å rulle og forårsake skade på fører eller andre. Sett ALLTID på parkeringsbremsen før du forlater bilen.**

Utvis forsiktighet når bremsene er våte. Bremsene kan bli våte hvis bilen kjører gjennom nok vann eller hvis den blir vasket. Bilen vil ikke stoppe like fort hvis bremsene er våte. Våte bremses kan føre til at bilen trekker til den ene siden.

For å tørke bremsene må du bremse svakt til bremsefunksjonen er tilbake til det normale. Hvis bremsefunksjonen ikke blir normal igjen må du stoppe så fort det er trygt, og vi anbefaler at du ringer en autorisert HYUNDAI-forhandler for hjelp.

IKKE kjør med foten hvilende på bremsepedalen. Til og med lett, men konstant pedaltrykk kan føre til at bremsene overopphetes, bremseslitasje og endatil bremsesvikt.

Hvis et dekk punkterer mens du kjører, må du bremse forsiktig og holde bilen på en rett linje mens du bremser ned. Når du kjører sakte nok til at det er trygt, kjører du av veien og stopper på et trygt sted.

Hold foten godt på bremsepedalen når bilen er stoppet for å hindre at den ruller forover.



### FIREHJULSTREKK (4WD) (UTSTYRSAVHENGIG)

Når firehjulstrekk (4WD) er aktivert, fordeles bilens kjørekraft på en hensiktsmessig måte mellom forhulene og bakhjulene. Dette kan forbedre kjøreytelsen ved å maksimere kjørekraften for bilen under vanskelige veiforhold, for eksempel i bratte bakker, på uasfalterte veier, glatte veibaner osv.

Fordeler med elektronisk 4WD

1. Forbedret stabilitet ved kjøring i rett linje.
2. Forbedret kjøreytelse i svinger.
3. Sikker stabilitet under vanskelige forhold, for eksempel på våte og sandete veier.
4. Forbedret energieffektivitet fra automatisk styring av kjøremodus.

#### Informasjon

Innkoblingsstatusen for motoren kan endres for 4WD-kjøretøy avhengig av situasjonen. Automatisk endring av kjøremodusen (2WD/4WD) bidrar til forbedring av energieffektiviteten og kjørestabiliteten.

#### ADVARSEL

For å redusere faren for ALVORLIG SKADE eller DØD:

- Ikke kjør fort i svinger.
- Unngå brå rattbevegelser, for eksempel skarpe bevegelser ved skifte av kjørefelt eller raske, skarpe svinger.
- Faren for velt øker betraktelig hvis du mister kontrollen over bilen i høy hastighet.
- Det er lett å miste kontrollen over bilen hvis to eller flere hjul kommer utenfor veibanen og føreren overstyrer for å komme inn på veien igjen.
- Ikke gjør brå rattbevegelser hvis bilen kjører av veibanen. I stedet bør du sette ned farten før du kjører inn i kjørefeltet igjen.

#### **MERK**

- Ikke kjør ut i vann hvis vannet står er høyere enn bunnen av bilen.
- Kontroller bremsene når du har kjørt ut av gjørme eller vann. Trå på bremsepedalen flere ganger mens du kjører sakte, helt til du merker at bremsekraften er normal igjen.
- Fremskynd neste planlagte serviceavtale hvis du kjører i terreng hvor det f.eks. er sand, gjørme eller vann (se "Vedlikehold under ugunstige forhold" i kapittel 9).
- Vask alltid bilen grundig etter bruk i terreng, rengjør særlig undersiden av bilen.
- Pass på å utstyre bilen med fire dekk av samme størrelse og type.
- Sørg for at 4WD-kjøretøyet er tauet av en redningsbil.

## For trygg 4WD kjøring

### Før du kjører

- Sørg for at alle passasjerene har på seg bilbelte.
- Sitt opprett og nærmere rattet enn vanlig. Juster rattet til en stilling som er komfortabel for deg mens du kjører.

### Kjøring på snødekte og isete veier.

- Start kjøringen sakte ved å forsiktig holde inne gasspedalen.
- Bruk vinterdekk eller kjettinger.
- Hold tilstrekkelig avstand mellom din bil og bilen foran.
- Bruk av regenerativ bremsing assisterer styringen i nedoverbakke. Det kan imidlertid være vanskelig å justere bilen under coasting med regenerativ bremsing. Unngå derfor i størst mulig grad å bruke det tredje nivået av regenerativ bremsing.
- Unngå fartsoverskridelser, rask akselerasjon, bråbremsing og skarpe svinger for å forhindre at du sklir.
- Det kan være vanskelig å starte igjen hvis bilen stopper i en oppoverbakke. Hold avstand til andre kjøretøy, og kjør sakte.



### Informasjon

Når du bruker vinterdekk, kan du feste det på alle de fire hjulene.

Når du bruker kjettinger, kan du montere den på bakhjulene.

Kjørehastigheten må imidlertid være under 30 km/t, og kjørestrekningen må begrenses.

Kjøring i høy hastighet eller kjøring over lengre tid med kjettinger kan føre til funksjonsfeil eller skader i 4WD-systemet.

For mer informasjon om vinterdekk og kjettinger, se “kjøring på vinteren” delen senere i kapittelet.

### Kjøring i sand eller gjørme

- Hold sakte og jevn fart.
- Bruk kjettinger når du kjører i gjørme hvis nødvendig.
- Hold tilstrekkelig avstand mellom din bil og bilen foran.
- Reduser bilens hastighet og sjekk alltid forholdene på veien.
- Unngå fartsoverskridelser, rask akselerasjon, bråbremsing og skarpe svinger for å forhindre at du setter deg fast.

### MERK

**Når bilen står fast i snø, sand eller gjørme, kan du plassere et materiale under hjulene for å gi substans ELLER så kan du sakte snu hjulene framover og bakover i motsatte retninger. Dette forårsaker en vuggende bevegelse som kan frigjøre kjøretøyet igjen.**

### Kjøring oppover eller nedover bakker

- Kjøring i oppoverbakke
  - Sjekk hvis det er mulig å kjøre i oppoverbakke før du starter.
  - Kjør i så rett strekning som mulig.
- Kjøring i nedoverbakke
  - Ikke skift gir når du kjører i nedoverbakke Velg gir før du begynner å kjøre i nedoverbakke
  - Kjør så rett som mulig.



### ADVARSEL

Vær forsiktig når du kjører opp eller ned bratte bakker. Kjøretøyet kan velte avhengig av graden, terrenget, vannet og gjørmetilstandene.



### ADVARSEL

Ikke kjør på siden av bratte bakker. En liten endring i hjulretningen kan destabilisere kjøretøyet. I tillegg kan et stabilt kjøretøy miste stabiliteten hvis kjøretøyet stopper i en framoverbevegelse. Kjøretøyet ditt kan velte, noe som kan føre til alvorlig skade eller død.

#### Kjøring i vann

- Prøv å unngå å kjøre på dypt vann.
- Hvis du må kjøre på dypt vann, er det best å stoppe bilen, for deretter å sette bilen i multiterrengmodus og kjøre under 8 km/t (5 mph).
- Ikke skift gir når du kjører i vann.



### FORSIKTIG

Kjør alltid sakte i vannet. Hvis du kjører for fort, kan vann trenge inn i motorrommet og føre til at bilen bråstopper.

#### Andre kjøreforhold

- Gjør deg kjent med tilstandene utenfor veiene før du begynner å kjøre.
- Følg alltid med når du kjører utenfor veien og unngå farlige steder.
- Kjør sakte når du kjører i mye vind.
- Reduser farten på kjøretøyet når du når du lukeparkerer. Tyngdepunktet i biler med firehjulstrekk er høyere enn i konvensjonelle biler med forhjulstrekk, så de har lettere for å velte hvis du kjører for fort i svingene.
- Ha alltid et fast grep i rattet mens du kjører i terreng.



### ADVARSEL

Ikke hold i innsiden av rattet når du kjører i terreng. Du kan skade armen på grunn av en brå styremanøver eller hvis rattet slår tilbake på grunn av sammenstøt med objekter på bakken. Du kan miste kontrollen over rattet som kan føre til alvorlig skade eller død.

#### Forholdsregler i krisesituasjon

##### Dekk

Når du skifter dekk skal du sørge for at alle fire utrustes med samme størrelse, type, slitebane, merkevare og bæreevne.



### ADVARSEL

Ikke bruk en dekk og felger av annen størrelse og type enn det som opprinnelig er montert på bilen. Det kan påvirke sikkerheten og ytelsen for bilen din, noe som kan føre til styresvikt eller velt som kan forårsake alvorlige personskader.

## ADVARSEL

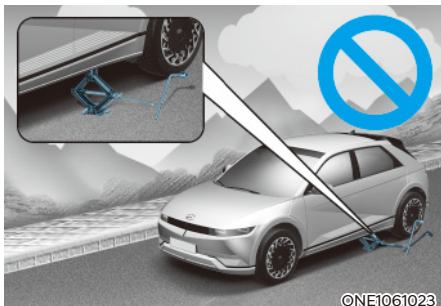

Du må aldri starte eller kjøre bilen når 4WD-kjøretøyet er hevet opp ved hjelp av en jekk. Bilen kan gli eller rulle av jekken og føre til alvorlig personskade eller død for deg eller noen i nærheten.

### Tauing

4WD bilen din må taues med hjulløfter og lastevogn eller flatvogn med alle hjulene hevet fra bakken. **For flere detaljer, se avsnittet "Tauing" i kapittel 8.**

### Kontrollere viskerblader

- Hvis kjøretøyet trenger å bli behandlet av en kjøretøysheis, skal du ikke forhindre noen av de fire hjulene fra å snu. Dette kan skade 4WD systemet.
- Parkeringsbremsen må aldri kobles inn når motoren er i gang i en bilheis. Dette kan skade 4WD systemet.

### Dynamometeretst

Biler med kontinuerlig firehjulstrekk må testes på spesielle dynamometre for firehjulskjøretøyer.

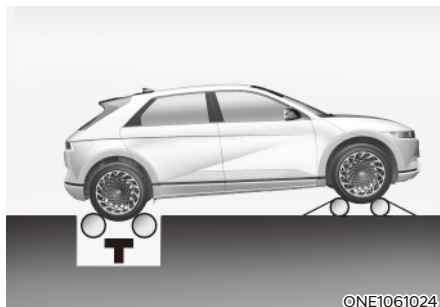

[A] : Rulletester (speedometer)

[B] : Midlertidig ledig rulle

Biler med kontinuerlig firehjulstrekk bør ikke bli testet på en rulletester for FWD-biler. Hvis du må bruke en rulletester for 2WD-biler, må følgende tiltak utføres:

1. Kontroller det anbefalte dekktrykk for bilen din.
2. Plasser forhjulene på rulletesteren for å teste speedometeret som vist på illustrasjonen.
3. Løsne parkeringsbremsen.
4. Plasser bakhjulene på den midlertidige ledige rulletesteren som vist på illustrasjonen.

## ADVARSEL

Hold deg unna fronten av bilen når bilen står i gir på dynamometeret. Dette kan være svært farlig ettersom bilen kan hoppe fremover og forårsake alvorlige personskader eller dødsfall.

## KJØREMODUS I INTEGRERT KONTROLLSYSTEM (2WD) (UTSTYRSAVHENGIG)

### Kjøremodus

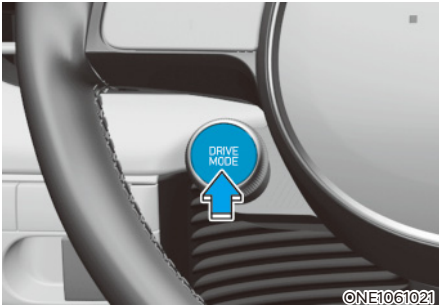

Kjøremodus kan velges etter førerens preferanser eller veiforholdene.

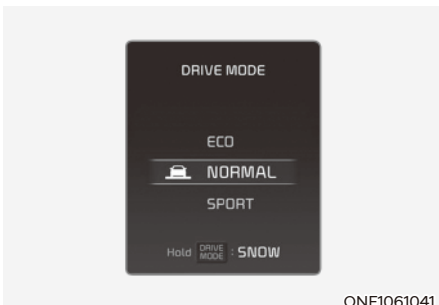

Modusen endres når føreren trykker på kjøremodusknappen.

### **NORMAL-modus**

Normal-modus er en kjøremodus som brukes ved kjøring på vanlige veier, i sentrumsområder og på motorveier.

### **ECO-modus**

ECO-modus er en kjøremodus som forbedrer energieffektiviteten ved å kontrollere motorene og reduksjonsgiret.

Energieffektiviteten varierer avhengig av førerens kjørevaner og veiforholdene.

- Når ECO-modus er valgt, lyser ECO-indikatorlampen på instrumentpanelet, og fargen på moduslampen endres.
- Når ECO-modus er aktivert:
  - Akselerasjonsresponsen kan reduseres litt hvis gasspedalen trås inn med moderat kraft.
  - Klimaanleggets ytelse kan være begrenset.

De ovennevnte situasjonene er normale forhold når ECO-modus er aktivert for å forbedre elektrisk energieffektivitet.

### **Begrensninger ved ECO-moduset**

Hvis følgende situasjoner oppstår mens ECO-modus er i bruk, er systemdriften begrenset selv om det ikke er noen endring i ECO-indikatoren.

- Når kjølevæsketemperaturen er lav:  
Systemet vil være begrenset til motorens ytelse blir normal.
- Når du kjører opp en bakke:  
Systemet vil være begrenset for å få kraft når du kjører i oppoverbakke, fordi dreiemomentet er begrenset.

### **SPORT-modus**

SPORT-modus er en kjøremodus som forbedrer kjøreytelsen ved å kontrollere motorene og reduksjonsgiret.

I SPORT-modus kan den elektriske energieffektiviteten bli dårligere.

- Når SPORT-modus er valgt, lyser SPORT-indikatorlampen på instrumentpanelet, og fargen på moduslampen endres.
- Når bilen startes på nytt, vil kjøremodusen gå tilbake til NORMAL-modus. Hvis du vil bruke SPORT-modus, velger du SPORT-modus igjen med knappen.

### **SNØ-modus**

SNØ-modus legger til rette for sikker kjøring på snødekte veier.

- Trykk på og hold inne kjøremodusknappen for å velge SNØ-modus.
- Når SNØ-modus er valgt, lyser SNØ-indikatorlampen på instrumentpanelet, og fargen på moduslampen endres.

### **MERK**

- **Trå inn gasspedalen mykt på snø og is.**
- **Hold avstand til bilen foran deg.**
- **Unngå hurtig akselerasjon, deselerasjon og rattkontroll. Plutselig kjøring på snø kan forårsake ulykker.**

## KJØREMODUS I INTEGRERT KONTROLLSYSTEM (4WD) (UTSTYRSAVHENGIG)

### Kjøremodus

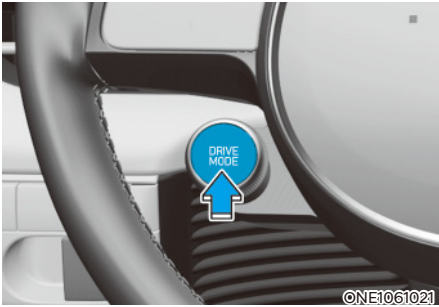

Kjøremodus kan velges etter førerens preferanser eller veiforholdene.

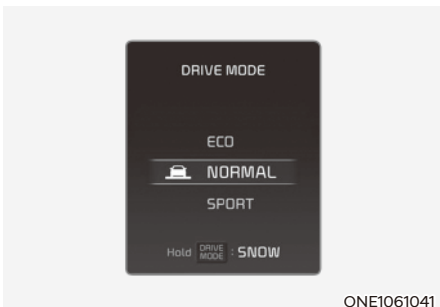

Modusen endres når føreren trykker på kjøremodusknappen.

### **NORMAL-modus**

Normal-modus er kjøring med automatisk endring av kjøremodusen (2WD/4WD) i henhold til ulike veiforhold.

### **ECO-modus**

ECO-modus er en kjøremodus der kjøretøy kan endre innkoblingsstatusen for motoren avhengig av situasjonen. Automatisk endring av kjøremodusen (2WD/4WD) bidrar til forbedring av energieffektiviteten.

Energieffektiviteten varierer avhengig av førerens kjørevaner og veiforholdene.

- Når ECO-modus er valgt, lyser ECO-indikatorlampen på instrumentpanelet, og fargen på moduslampen endres.
- Når ECO-modus er aktivert:
  - Akselerasjonsresponsen kan reduseres litt hvis gasspedalen trås inn med moderat kraft.
  - Klimaanleggets ytelse kan være begrenset.
  - Skiftemønsteret til reduksjonsgirkassen kan endre seg.

De ovennevnte situasjonene er normale forhold når ECO-modus er aktivert for å forbedre elektrisk energieffektivitet.

### Begrensninger ved ECO-moduset

Hvis følgende situasjoner oppstår mens ECO-modus er i bruk, er systemdriften begrenset selv om det ikke er noen endring i ECO-indikatoren.

- Når kjølevæsketemperaturen er lav:  
Systemet vil være begrenset til motorens ytelse blir normal.
- Når du kjører opp en bakke:  
Systemet vil være begrenset for å få kraft når du kjører i oppoverbakke, fordi dreiemomentet er begrenset.

### SPORT-modus

SPORT-modus er en kjøremodus som forbedrer kjøreytelsen ved å finjustere 4WD-systemet og kontrollere reduksjonsgiret.

I SPORT-modus kan den elektriske energieffektiviteten bli dårligere.

- Når SPORT-modus er valgt, lyser SPORT-indikatorlampen på instrumentpanelet, og fargen på moduslampen endres.
- Når bilen startes på nytt, vil kjøremodusen gå tilbake til NORMAL-modus. Hvis du vil bruke SPORT-modus, velger du SPORT-modus igjen med knappen.

### SNØ-modus

SNØ-modus er en kjøremodus som forbedrer kjøreytelsen ved å endre motorens innkoblingsstatus avhengig av situasjonen. Automatisk endring av kjøremodusen (2WD/4WD) bidrar til forbedring av kjørestabiliteten.

- Trykk på og hold inne kjøremodusknappen for å velge SNØ-modus.
- Når SNØ-modus er valgt, lyser SNØ-indikatorlampen på instrumentpanelet, og fargen på moduslampen endres.
- Når SNØ-modus er aktivert, fordeles kjørekraften automatisk mellom fire hjul, slik at bilens stabilitet øker.

### MERK

- **Trå inn gasspedalen mykt på snø og is.**
- **Hold avstand til bilen foran deg.**
- **Unngå hurtig akselerasjon, deselerasjon og rattkontroll. Plutselig kjøring på snø kan forårsake ulykker.**



## Kjøremodusegenskaper

Karakteristikken til hver komponent varierer etter hvilken kjøremodus som er valgt.

Kjøremodus	SNOW (snø)	NORMAL	ECO (ECO)	SPORT
Egenskaper	Kjøring på snø	Normal kjøremodus	Modus for høy elektrisk energieffektivitet	Sportskjøremodus
Knappeaktivering	Trykk i minst 1 sekund	Trykk	Trykk	Trykk
Indikator på dashbordet	SNOW (snø)	NORMAL	ECO (ECO)	SPORT
Klimakontrollsystem	NORMAL	NORMAL	ECO (ECO/NORMAL) *1	NORMAL
Fartsgrense	-	-	-	-
Regenerativt bremsenivå	0-1	0-3		
BREMSEMODUS	NORMAL	NORMAL/ SPORT *1	NORMAL	NORMAL/SPORT *1

\*1: Du kan angi kjøreforhold for hver kjøremodus i kjøremodusinnstillingen i infotainmentsystemet. For mer informasjon, se egen brukerhåndbok.

## AKTIV LUFTKLAFF

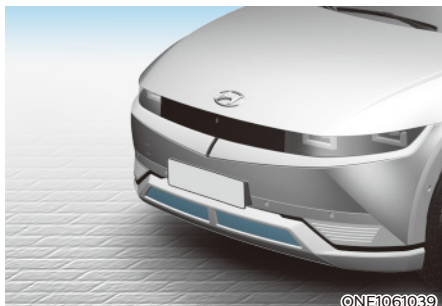

Systemet for aktiv luftklaff kontrollerer luftklaffen under frontstøtfangeren for å avkjøle bildelene og forbedre energieffektiviteten.

### **i** Informasjon

Systemet for aktiv luftklaff kan aktiveres uavhengig av biltilstanden (parkering, kjøring, lading osv.).

## Funksjonsfeil

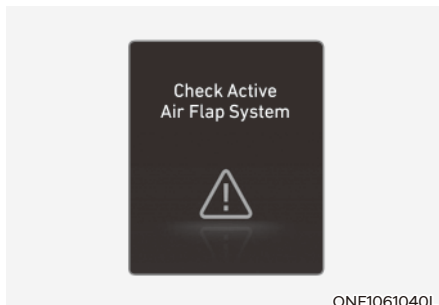

Det kan hende at systemet for aktiv luftklaff ikke fungerer normalt hvis luftklaffen midlertidig åpnes som følge av fremmedlegemer, eller hvis kontrolleren er kontaminert av snø eller regn osv.

Når "Sjekk aktivt luftklaffsystem" vises på skjermen, må du stoppe bilen på et trygt sted og kontrollere statusen for luftklaffen.

Start bilen etter at du har utført nødvendig arbeid, for eksempel fjerning av fremmedlegemer, og du har ventet i 10 minutter. Hvis meldingen fortsatt vises, anbefaler vi at du kontakter en autorisert HYUNDAI-forhandler.



### **FORSIKTIG**

- Hvis luftklaffene ikke er i samme posisjon, uavhengig av meldingen, må du stoppe bilen, vente i 10 minutter og deretter starte bilen og inspisere luftklaffen.
- Systemet for aktiv luftklaff aktiveres av motorer. Ikke forstyrr aktiveringen eller bruk overdreven kraft. Dette kan føre til funksjonsfeil.

## SPESIELLE KJØREFORHOLD

### Farlige kjøreforhold

Følg disse rådene hvis du kjører under farlige forhold slik som vann, snø, is, søle, sand eller lignende farer:

- Kjør forsiktig og beregn en lenger bremseavstand.
- Unngå brå bremsing eller styring.
- Når bilen din sitter fast i snø, gjørme eller sand må du bruke andregir. Gi sakte gass for å unngå unødvendig spinning av dekkene.
- Bruk sand, grovt salt, snøkjettinger eller annet materiale som ikke sklir, under hjulene for å få bedre veigrep, hvis bilen blir sittende fast på is, snø eller søle.



### ADVARSEL

En plutselig endring av dekkhastigheten kan føre til at hjulene skrenser ved kjøring på glatt underlag. Vær forsiktig ved kjøring på glatt underlag.

### Gynge bilen

Hvis det er nødvendig å gynge bilen fram og tilbake for å få den løs fra snø, sand, eller søle, dreier du først rattet til høyre og venstre for å frigjøre området rundt forhjulene. Deretter skifter du bakover og forover mellom R (Revers) og et forovergir. Skift deretter fram og tilbake mellom R (Reverse) og forovergiret.

Prøv å forhindre at hjulene spinner, og ikke kjør bilen med høyt turtall.

For å hindre slitasje på reduksjonsgirkassen må du vente til dekkene slutter å spinne før du skifter gir. Slipp opp gasspedalen mens du skifter gir, og trakk lett på gasspedalen når reduksjonsgirkassen er i gir. Spinn sakte dekkene fram og tilbake så du lager en vuggebevegelse som kan frigjøre bilen.



### ADVARSEL

Hvis bilen sitter fast og det oppstår mye dekkspinn, vil temperaturen til dekkene øke veldig fort. Hvis dekkene skades kan de punktere eller eksplodere. Dette er farlig – du eller andre kan skades. Ikke prøv denne fremgangsmåten hvis personer eller gjenstander er i nærheten av bilen.

Hvis du prøver å frigjøre bilen, kan bilen fort overopphetes, og dette kan forårsake brann i motorrommet eller annen skade. Prøv å unngå å spinne dekkene så mye som mulig for å forhindre overoppheting av enten dekkene eller motoren. IKKE la bilen spinne dekkene i over 56 km/t (35 mph).

## Informasjon

ESC-systemet (hvis levert) må være slått AV før du gynger bilen fram og tilbake.

### MERK

Hvis du fremdeles sitter fast etter å ha gynget noen ganger, må du få trukket bilen ut med en annen bil for å unngå overoppheting av motoren, mulig skade på reduksjonsgirkassen og skade på dekkene. Se avsnittet "Tauing" i kapittel 8.

## Jevn kjøring i svinger

Unngå å bremse eller skifte gir i svinger, spesielt hvis veien er våt. Ideelt sett burde du gi lett gass når du tar svinger.

## Kjøre om natten

Kjøring om natten er farligere enn å kjøre om dagen. Her er noen viktige tips du må huske:

- Senk farten og hold større avstand mellom deg og andre biler. Det kan også være vanskeligere å se om natten, spesielt i områder som ikke har gatelys.
- Juster speilene slik at du reduserer blindingen fra hovedlyset på andre biler.
- Hold hovedlysene rene og riktig innstilt. Skitne eller feiljusterte hovedlys gjør det mye vanskeligere å se om natten.
- Unngå å stirre rett inn i hovedlysene på møtende biler. Du kan bli midlertidig blendet, og det vil ta flere sekunder før øynene dine tilpasser seg mørket igjen.

## Kjøre i regn

Regn og våte veier kan gjøre kjøringen farlig. Her er noen ting du bør tenke på når du kjører i regn eller på glatt asfalt:

- Senk farten og hold ekstra avstand. Kraftig regn gjør det vanskeligere å se, og det vil øke den nødvendige bremselengden for å stoppe bilen.
- Slå AV fartsholderen. (utstyrsavhengig)
- Skift vindusviskerblader når det vises tegn på striper eller manglende områder på frontruten.
- Forsikre deg om at dekkene dine har nok mønsterdybde. Hvis dekkene dine ikke har nok mønster, kan de skli og kanskje føre til en ulykke når du plutselig må bremse. **Se avsnittet "Dekkmønster" i kapittel 9.**
- Slå på frontlysene slik at det er lettere for andre å se deg.
- Å kjøre for fort gjennom store vanndammer kan påvirke bremsene dine. Hvis du må kjøre gjennom vanndammer, prøv å kjøre sakte.
- Hvis du tror du har fått våte bremseser, kan du bremse lett mens du kjører inntil bremsene virker normalt igjen.

### **Vannplaning**

Hvis veien er våt nok og du kjører fort nok kan det hende at bilen din har lite eller ingen kontakt med veidekket og faktisk kjører på vannet. Det beste rådet er å **SENKE FARTEN** når veien er våt.

**Faren for vannplaning øker etter som mønsterdybden avtar, se avsnittet "Dekkmønster" i kapittel 9.**

### **Kjøring i oversvømte områder**

Unngå å kjøre gjennom oversvømte områder med mindre du er sikker på at vannet ikke er høyere enn bunnen av hjulnavet. Kjør sakte gjennom vann. Sørg for å ha en god bremselengde fordi bremsenes ytelse kan være redusert.

Etter at du har kjørt gjennom vann, tørk bremsene ved å bremse lett flere ganger mens bilen beveger seg sakte.

### **Motorveikjøring**

#### **Dekk**

Juster dekktrykket som spesifisert. For lite dekktrykk kan overopphete eller skade dekkene.

Ikke monter utslitte eller skadde dekk. De kan redusere veigrepet og svikte ved bremsing.

#### **Informasjon**

**Fyll aldri for mye luft i dekkene over det maksimumstrykket som er spesifisert.**

#### **Kjølevæske og høyspenningsbatteri**

Å kjøre i høye hastigheter på motorveien bruker mer elektrisk energi enn når man kjører i en saktere, mer moderat hastighet. Oppretthold en moderat hastighet for å spare elektrisk energi når du kjører på motorveien. Sjekk både kjølevæsknivået og nivået av elektrisk energi før du kjører.

## Reduserer risikoen for velting

Denne flerbruksbilen er definert som en SUV (Sports Utility Vehicle). SUV-er har høyere bakkeklaring og smalere sporvodde som skal gjøre dem i stand til å utføre en rekke ulike kjøreprasjoner i terreng. De spesifikke designkarakteristikkene gir dem et høyere vekt enn vanlige kjøretøy, noe som gjør at de har større sjanse for å velte hvis du snur bilen fort. En SUV er mer utsatt for velt enn andre typer biler. På grunn av denne risikoen anmodes fører og passasjerer sterkt om å ha sikkerhetsbeltet festet. I en veltesituasjon er det betydelig større risiko for dødsulykke med en person som ikke sitter fastspennet, enn en som bruker sikkerhetsbelte.

En fører kan ta visse forholdsregler for å redusere faren for en velt. Så fremt det er mulig, skal du unngå skarpe svinger og brå manøvrer, ikke laste takgrinden med tung last, og aldri gjøre noen form for endringer på bilen



### ADVARSEL

En SUV er mer utsatt for velt enn andre typer biler. For å forhindre velting eller tap av kontroll:

- Ha lavere fart i svinger enn du ville gjort i et annet kjøretøy.
- Unngå skarpe svinger og brå manøvrer.
- Ikke juster kjøretøyet ditt på noen måte som kan gjøre at vektcenteret kan økes.
- Sørg for å ha nok luft i hjulene.
- Ikke ha tunge gjenstander på taket.



### ADVARSEL

I en veltesituasjon er det betydelig større risiko for dødsulykke med en person som ikke sitter fastspennet, enn en som bruker sikkerhetsbelte. Sørg for at alle passasjerene har på seg bilbelte.

## KJØRING OM VINTEREN

Dårlige værforhold om vinteren vil slite ut dekkene og skape andre problemer. For å minimere kjøreproblemer om vinteren må du ta følgende forholdsregler:

### Snø- eller isforhold

Du må holde god avstand mellom bilen din og bilen foran deg.

Tråkk sakte inn bremsen. Fartsoverskridelse, rask akselerasjon, bråbremsing og skarp svinging er potensielt farlige praksiser. Plutselig oppbremsing på snødekt eller isete vei kan gjøre at bilen sklir.

For å kjøre bilen i dyp snø kan det være nødvendig å legge kjettinger på dekkene.

Bring alltid med deg nødutstyr. Noe av det utstyret som kan være aktuelt å ta med er snøkjettinger, tauestropper eller kjetting, lommelykt, nødbluss, sand, spade, startkabler, vindusskraper, hansker, tykke klær, kjeledress, et teppe osv.

### Sommerdekk (utstyrsavhengig)

- Sommerdekk brukes til å maksimere kjøreytelsen på tørre veier.
- Hvis temperaturen er under 7 °C eller du kjører på snødekte eller isete veier, mister sommerdekkene bremseytelse og trekkraft, ettersom veigrepet svekkes betydelig.
- Hvis temperaturen er under 7 °C eller du kjører på snødekte eller isete veier, må du sette på vinterdekk eller helårsdekk av samme størrelse som bilens standarddekk for å oppnå sikker kjøring. Både vinter- og helårsdekk har M+S-merking.
- Når du bruker M+S-dekk, bruk dekk med samme slitebane produsert av samme produsent for sikker kjøring.
- Når du kjører med M+S-dekk med lavere maksimalt tillatte hastighet enn bilens standardommerdekk, må du være forsiktig så du ikke overskrider hastigheten som er tillatt for M+S-dekkene.

### Kjettinger (tekstilkjettinger)



Siden sideveggene på radialdekk er tynnere enn andre typer dekk kan de skades hvis det festes kjettinger på dem. Det er derfor vinterdekk anbefales istedenfor kjettinger. Hvis kjettinger må brukes, må du bruke originale Hyundai-deler og montere kjettingene etter at du har gjennomgått instruksjonene som kom med kjettingene. Skader på bilen din forårsaket av feil bruk av kjettinger dekkes ikke av bilprodusentens garanti.

Monter kjettinger bare på bakhjulene.



### ADVARSEL

Bilen kan bli vanskelig å håndtere når du bruker kjettinger:

- Kjør ikke fortere enn 30 km/t (20 mph) eller kjettingprodusentens anbefalte hastighet, det som måtte være lavest.
- Kjør forsiktig og unngå humper, hull, skarpe svinger og andre faremomenter som kan få bilen til å gyngje.
- Unngå skarpe svinger og bremsing med låste hjul.



### Informasjon

- Monter bare snøkjettinger i par og på forhjulene. Det bør også nevnes at snøkjettinger gir bedre veigrep for å drive bilen, men vil ikke hindre at du sklir sideveis.
- Du må ikke montere piggdekk uten først å kontrollere de lokale og regionale forskriftene for mulige restriksjoner for bruk.



### Kjettinger (sokker)



Ettersom sideveggene på radialdekk er tynnere kan de bli skadet ved montering av noen typer snøkjettinger på dem. Derfor anbefales bruk av vinterdekk i stedet for kjettinger.

Ikke monter kjettinger på bil som er utstyrt med aluminiumsfelger; kjettinger kan forårsake skade på hjulene. Hvis det skal brukes kjetting, bruk AutoSock (snøsokk). Skader på bilen som skyldes feil bruk av kjetting, dekkes ikke av garantien til bilprodusenten.

Monter kjettinger bare på bakhjulene.

### Montere kjettinger

Når du setter på kjettinger må du følge produsentens instruksjoner og feste dem så stramt som mulig. Kjør sakte (under 30 km/t (20 mph)) med kjettingene montert. Hvis du hører at kjettingene kommer i kontakt med karosseri eller chassis må du stoppe og stramme dem. Hvis de kommer i kontakt med det må du senke farten til lyden stopper. Fjern kjettingene så fort du kjører på bar vei.

Når du fester kjettinger må du parkere bilen på en jevn overflate og vekk fra trafikk. Sett på nødblinskyet og plasser en nødtrekant bak bilen (hvis tilgjengelig). Sett girvelgeren i P (Parkering), aktiver parkeringsbremsen og slå av bilen før du installerer snøkjettinger.

### **MERK**

#### Når du bruker kjettinger:

- **Kjettinger med feil størrelse eller som ikke er riktig montert kan skade bilens bremseledninger, hjuloppheng, karosseri og felger.**
- **Bruk SAE "S-klasse" eller tekstilkjettinger.**
- **Hvis du hører støy som forårsakes av at kjettingene har kontakt med karosseriet, må du stramme kjettingen igjen for å hindre kontakt med bilens karosseri.**
- **Stram kjettingene igjen etter å ha kjørt 0,5–1,0 km (0,3–0,6 miles), for å hindre skade på karosseriet.**
- **Ikke bruk kjettinger på biler som er utstyrt med aluminiumsfelger. Hvis uunngåelig, bruk kjettinger av tekstiltype. Hvis det ikke kan unngås kan du bruke kjettinger av tekstiltype.**
- **Monter kjettinger som oppfyller spesifikasjonene for hver dekkstørrelse for å forhindre skader på bilen.**
  - 19-tommers dekk bruker kjettinger som er mindre enn 12 mm (0,47 tommer).
  - 20-tommers dekk bruker sokker (snøsokker i tekstil).

## Vinterforberedelser

### Sjekk batteri og kabler

Vintertemperaturer påvirker batteriytelsen.

**Kontroller batteriet og kablene som angitt i kapittel 9.** Ladetilstanden på batteriet kan kontrolleres hos en autorisert HYUNDAI-forhandler eller på en servicestasjon.

### Hindre at låsene fryser

For å forhindre at låser fryser kan du spraye avisingsvæske eller glyserin inn i nøkkelhullene. Hvis låsen allerede er dekket av is kan du spraye avisingsvæsken på isen for å fjerne den. Hvis en viktig del av låsen fryser kan du tine den opp med en oppvarmet nøkkel. Vær forsiktig når du bruker den oppvarmede nøkkelen for å unngå skade.

### Bruk godkjent vindusspylervæske med frostsikring

For å forhindre at spylevæsken fryser kan du ha i autorisert antifreeze i spylevæsken som er spesifisert på beholdere for spylevæske. Frostbeskyttelse til spylevæske er tilgjengelig hos autoriserte HYUNDAI-forhandlere og de aller fleste butikker som selger biltilbehør. Ikke bruk kjølevæske eller andre typer frostbeskyttelse for å forhindre skader på billakken.

### La ikke parkeringsbremsen fryse

I noen tilfeller kan parkeringsbremsen fryse i på-stilling. Det er mest sannsynlig at dette skjer når det er en opphopning av snø eller is rundt eller nær bremsene bak, eller hvis bremsene er våte. Hvis det er fare for at parkeringsbremsen kan fryse kan du midlertidig sette den på med girspaken i P (Park). Blokker også bakhjulene i forkant så bilen ikke triller. Løsne deretter parkeringsbremsen.

### La det ikke samle seg is og snø under bilen

I noen tilfeller kan snø og is samles under skjermen og forstyrre styringen. Når du kjører i slike forhold om vinteren må du jevnlig se under bilen for å være sikker på at fordekkene og styrekomponentene ikke er blokkert.

### Bring med deg nødutstyr

Avhengig av værforholdene burde du ha med aktuelt nødutstyr når du kjører. Noe av det utstyret som kan være aktuelt å ta med er snøkjettinger, tauestropper eller kjetting, lommelykt, nødbluss, sand, spade, startkabler, vindusskrape, hansker, tykke klær, kjeledress, teppe osv.

### Legg ikke gjenstander eller materialer i motorrommet

Hvis du legger gjenstander eller materialer i motorrommet, kan det føre til motorfeil. Slik skade dekkes ikke av produsentens garanti.

## KJØRE MED TILHENGER

Hvis du vurderer å trekke noe med bilen din, må du først sjekke landets krav. Siden kravene til trekking varierer for taubiler, biler og andre typer kjøretøy og andre typer apparater. Spør en autorisert HYUNDAI-forhandler for mer informasjon før du trekker.

Husk at det å kjøre med tilhenger er annerledes enn bare å kjøre bilen alene. Trekking betyr endring i håndtering, holdbarhet og elektrisk energiøkonomi. Vellykket og sikker kjøring med tilhenger krever riktig utstyr, og det må brukes forskriftsmessig. Skader på bilen din forårsaket av feil gjort ved trekking dekkes ikke av bilprodusentens garanti.

Denne seksjonen inneholder mange testede, viktige tips til trekking og sikkerhetsregler. Mange av disse er viktige for sikkerheten til deg selv og passasjerene dine. Les denne seksjonen nøye før du drar en tilhenger.



### ADVARSEL

Ta følgende forholdsregler:

- Hvis du ikke bruker riktig utstyr og/eller kjører uforsvarlig kan du miste kontroll over bilen når du trekker en tilhenger. for eksempel blir bremseytelsen redusert hvis tilhengeren er for tung. Du og passasjerene kan bli alvorlig eller livstruende skadet. Trekk en tilhenger bare hvis du har fulgt trinnene i denne seksjonen.
- Før du tauer, må du forsikre deg om at total tilhengevekt, total vogntogvekt, bilens totalvekt, største aksellast og belastningen på tilhengerfestet er innenfor tillatte grenser.



### Informasjon – for Europa

- Den maksimum tillatte tekniske belastningen på bakakselen(e) må ikke overskrides med mer enn 15 % og den maksimum tillatte tekniske lastekapasiteten på bilen må ikke overskrides med mer enn 10 % eller 100 kg (220,4 lbs.), den verdien som er lavest. I slike tilfeller må man ikke overskride 100 km/t (62,1 mph) på biler i kategori M1 eller 80 km/t (49,7 mph) på biler i kategori N1.
  - Når en bil i kategori M1 trekker tilhenger, kan tilleggslastbelastningen som gjelder for tilhengerkoblingen forårsake at dekkets maksimumsbelastning overskrides, men ikke mer enn 15 %. I slike tilfeller må det ikke overskrides 100 km/t (62,1 mph) og dekktrykket økes med minst 0,2 bar.
- \* M1: personbil (maks. 9 seter)  
\* N1: varebil (maks. 3,5 tonn)

## Hvis du skal kjøre med tilhenger

Her er noen viktige punkter hvis du skal kjøre med tilhenger:

- Ta hensyn til kontroll over overhenget. Du kan spørre forhandleren for tilhengerfestet om kontrollen over overhenget.
- Ikke kjør med tilhenger de første 2000 km (1200 miles) du kjører med bilen din, slik at bilen får kjøre seg inn først. Manglende overholdelse av denne advarselen kan føre til alvorlige skader på motoren.
- Hvis du kjører med tilhenger, anbefaler vi at du kontakter en autorisert HYUNDAI-forhandler for ytterligere opplysninger om tilhengerutstyr slik som tilhengerfeste osv.
- Kjør alltid bilen med en moderat hastighet (mindre enn 100 km/t (60 mph)) eller skiltet hastighetsgrense for kjøring med tilhenger.
- I lange motbakker må du ikke kjøre over 70 km/t (45 mph) eller tillatt hastighet med tilhenger, det som måtte være lavest.
- Følg nøye vekt- og lastebegrensningene som er gitt på de følgende sidene.

## Tilhengervekt

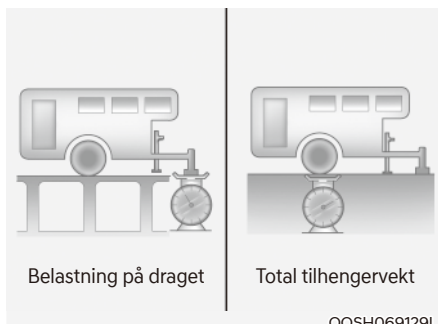

Hva er trygg maksimumsvekt for en tilhenger? Den bør aldri veie mer enn maks. tilhengervekt med tilhengerbremses. Til og med dette kan være for tungt. Alt avhenger av hvordan du har til hensikt å bruke tilhengeren. Det er for eksempel viktig å ta hensyn til hastighet, høyde, veitype, utetemperatur og hvor ofte bilen brukes til å trekke en tilhenger. Den ideelle tilhengervekten avhenger også av spesialutstyret du har i bilen din.

## Belastning på draget



Belastning på draget er en viktig vekt å måle fordi den påvirker totaltvekten (GVW) til bilen din. Tilhengerdraget burde veie maksimalt 10 % av den totale tilhengervekten, innenfor den tillatte maksimalvekten til tilhengerdraget.

Vei både tilhengeren og trekkstangen hver for seg for å se om alt stemmer etter at du har lastet tilhengeren. Hvis de ikke er det kan det hende at du kan rette på det ved å flytte om på tingene på tilhengeren.



## ADVARSEL

Ta følgende forholdsregler:

- Du må aldri laste tilhengeren med mer vekt bak enn foran. Fronten bør lastes med ca 60 % av den totale tilhengervekten; bakenden bør lastes med ca 40 % av den totale tilhengervekten.
- Last aldri mer enn den maksimale vektgrensen på tilhengeren eller tilhengerutstyret. Feil lasting kan føre til skader på bil og/eller personskafer. Kontroller totalvekt og last på en kommersiell vekt eller veiastasjoner på motorveien.

**Referansevekt og avstand når du trekker en tilhenger**

Gjenstand		Standard type	Utvidet type
Maksimum Vekt av tilhenger kg (lbs.)	Med bremsesystem	-	1600 (3527)
	Uten bremsesystem	750 (1653)	750 (1653)
Maksimal tillatt statisk vertikallast på tilhengerfestet. kg (lbs.)		100 (220)	100 (220)
Anbefalt avstand mellom midten av bakhjulene og tilhengerfestet. mm (tommer)		795 (31)	795 (31)

## Utstyr for å kjøre med tilhenger

### Tilhengerfester

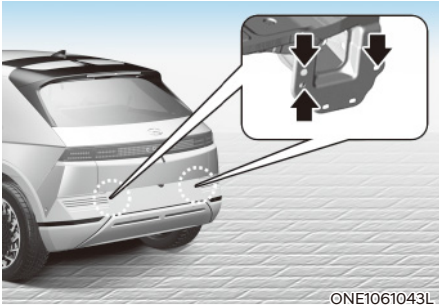

### **i** Informasjon

**Monteringshullene for tilhengerfester er plassert på begge sider av understellet bak bakhjulene.**

Det er viktig å ha riktig festeutstyr. Sidevind, passering av store lastebiler og tøffe veiforhold er noen av årsakene til at du trenger riktig feste. Følg disse reglene:

- Må du lage hull i bilens karosseri for å montere et tilhengerfeste? Hvis du må det, så sørg for å tette hullene når du fjerner festet på et senere tidspunkt. Hvis du ikke tetter dem, kan smuss og vann komme inn i bilen din.
- Støtfangerne på bilen er ikke egnet for fester. Du må ikke feste leiefester eller andre støtfangerbaserte fester i dem. Bruk bare rammemonterte fester som ikke festes til støtfangeren.

- Det mekaniske tilhengerfestet må ikke dekke til noen som helst del av nummerskiltet eller lysene bak på bilen.

Hvis nummerskiltet og/eller lysene bak på bilen kan dekkes til delvis av det mekaniske tilhengerfestet, er det ikke tillatt å bruke noe som helst mekanisk tilhengerfeste som ikke enkelt kan fjernes eller omposisjoneres uten bruk av verktøy, med unntak av et utkoplingsverktøy som det er enkelt å betjene (f.eks. med en kraft som ikke overskrider 20 Nm) og som leveres av produsenten av tilhengerfestet.

Vær oppmerksom på at et mekanisk tilhengerfeste som er montert, men som ikke er i bruk, alltid må fjernes eller omposisjoneres hvis nummerskiltet og/eller lysene bak på bilen dekkes til av noen som helst del av det mekaniske tilhengerfestet.

- HYUNDAI-tilhengerfeste kan du få hos en autorisert HYUNDAI-forhandler.

### **Sikringskjeder**

Du burde alltid feste kjettinger mellom bilen og tilhengeren.

Instruksjoner om sikkerhetskjettinger er tilgjengelig hos festeprodusenten eller tilhengerprodusenten. Følg produsentens anbefalinger for festing av sikkerhetskjettinger. Du må alltid la det være så løst at du kan svinge med tilhengeren. Og du må aldri la sikkerhetskjettingene dras langs bakken.

### **Tilhengerbremseser**

Hvis tilhengeren er utstyrt med et bremsesystem, må du kontrollere at det oppfyller forskriftene i landet ditt og at det er korrekt montert og fungerer som det skal.

Hvis tilhengeren veier mer enn maks. tilhengervekt uten tilhengerbremseser i lastet tilstand, trenger den egne bremseser, og de må ha tilstrekkelig kapasitet. Sørg for at du leser og følger instruksjonene for tilhengerbremseser så du kan montere, tilpasse og vedlikeholde dem riktig. Ikke modifiser bilens bremsesystem.



### **ADVARSEL**

**Ikke bruk en tilhenger med egne bremseser med mindre du er helt sikker på at du har satt opp bremsesystemet riktig. Dette er ikke en oppgave for amatører. Oppsøk en erfaren og kompetent tilhengerforhandler for å få utført dette arbeidet.**

### **Kjøring med tilhenger**

Å trekke en tilhenger krever et nivå av erfaring. Før du legger ut på offentlig vei må du bli kjent med tilhengeren. Bli vant med følelsen av å håndtere og bremse med den ekstra vekten til tilhengeren. Og husk alltid at bilen du kjører nå er lenger og ikke responderer like bra som bilen din vanligvis gjør.

Før du starter, må du kontrollere tilhengerfestet og plattformen, sikkerhetslenker, elektrisk tilkobling, lys, dekk og speiljustering.

Under kjøringen bør du av og til kontrollere at lasten er sikret, og at lysene og tilhengerbremsesene fremdeles virker.



### **Informasjon**

**Når omgivelsestemperaturen er lavere enn 0 °C (32 °F) og det er lite strøm igjen i høyspenningsbatteriet, kan kraften til bilen med tilhenger reduseres, noe som kan forårsake vanskeligheter ved akselerasjon eller en reduksjon av hastigheten ved kjøring i bakker.**

Ved kjøring med tilhenger må du lade høyspenningsbatteriet mer enn 50 % hvis omgivelsestemperaturen er lavere enn 0 °C (32 °F).



### **Avstand**

Du må ligge minst dobbelt så langt bak kjøretøy foran som du pleier når du kjører bilen uten tilhenger. Dette kan hjelpe deg å unngå situasjoner som krever kraftig oppbremsing og plutselige svinger.

### **Passeringer**

Du trenger lengre distanse til forbikjøring når du trekker en tilhenger. På grunn av den ekstra lengden, må du også kjøre mye lengre forbi den bilen du passerer før du kan gå tilbake til kjørebanelen.

### **Rygging**

Bruker nederst på rattet med én hånd. For å flytte tilhengeren til venstre flytter du hånden til venstre. For å flytte tilhengeren til høyre flytter du hånden til høyre. Rygg alltid sakte og, hvis mulig, få noen til å hjelpe deg.

### **Svinge**

Når du svinger med tilhenger på slep, må du ta en større sving enn normalt. På den måten kan du unngå at tilhengeren kommer borti myke veikanter, fortauskanter, veiskilt, trær og andre gjenstander. Unngå ujevne og plutselige manøvreringer. Sett på blinklyset i god tid.

### **Blinklys**

Når du trekker en tilhenger må bilen din ha et ekstra blinklys og ledninger. Den grønne bilen på instrumentpanelet vil lyse hver gang du signaliserer at du skal svinge eller bytte kjørefelt. Hvis lysene på tilhengeren er koblet til riktig, vil også disse signalisere at du vil svinge, bytte kjørefelt eller stoppe.

Når du kjører med tilhenger vil den grønne pilen på instrumentpanelet blinke for å signalisere noe, selv om lypærene på tilhengeren kanskje er ødelagt og ikke blinker. Du vil derfor kanskje tro at andre bilførere ser signalene dine, når de faktisk ikke ser dem. Det er viktig å sjekke regelmessig om lysene på tilhengeren fungerer. Du må alltid sjekke lampene når du kobler fra og kobler til ledningene.



### **ADVARSEL**

**Koble aldri tilhengerens lys direkte til lysene på bilen din. Bruk egnet ledningsnett for tilhenger. Hvis du ikke gjør dette kan det skade bilens elektriske system og/eller forårsake personskade. Vi anbefaler deg å kontakte en autorisert HYUNDAI-forhandler for hjelp.**

### **Kjøre i bakker**

Reduser hastigheten før du begynner å kjøre ned en lang eller bratt bakke.

I en lang motbakke må du senke farten til omkring 70 km/t (45 miles/t) for å redusere muligheten for at motoren og girkassen blir overopphetet.

### **MERK**

**Slik forhindrer du overoppheting av motoren:**

- Hvis du trekker en tilhenger med bilens totalvekt og maksimal tilhengervekt, kan det føre til at motoren overopphetes. Ved kjøring under slike forhold må du la motoren gå på tomgang til den er nedkjølt. Du kan fortsette når motoren er tilstrekkelig avkjølt.
- Når du trekker en tilhenger er ofte bilens hastighet mye lavere enn den til resten av trafikken, spesielt hvis du kjører i oppoverbakke. Bruk høyre kjørefil når du trekker en tilhenger i en oppoverbakke. Velg bilens hastighet basert på den maksimale fartsgrensen tillatt for biler med tilhengere, hellingen på bakken og hvor mye tilhengeren din veier.

### **Parkering på høyder**

Du bør generelt ikke parkere bilen i en bakke, hvis du har tilkoblet tilhenger.

Hvis du likevel må parkere med tilhenger i en bakke, må du gjøre slik:

1. Parker bilen i parkeringslommen. Vri rattet inn mot fortauskanten (til høyre hvis bilen står i retning ned bakken, og til venstre hvis bilen står i retning opp bakken).
2. Skift gir til N (nøytral)
3. Trekk til parkeringsbremsen og slå av motoren.
4. Plasser stoppeklosser under tilhengerhjulene på den siden som peker nedoverbakke på hjulene.
5. Start bilen, trakk inn bremsen, skift til nøytral, løsne parkeringsbremsen og slipp bremsene sakte inntil klossene tar imot belastningen.
6. Sett på igjen bremsene og parkeringsbremsen.
7. Flytt girspaken til P (Park) når bilen er parkert i en oppoverbakke og i R (Reverse) i en nedoverbakke.
8. Slå av motoren og slipp opp bremsepedalen, men la parkeringsbremsen være på.



### ADVARSEL

Slik kan du hindre fatal personskade:

- **Ikke gå ut av bilen før parkeringsbremsen er satt på. Hvis du lar bilen være i gang, kan bilen plutselig sette seg i bevegelse. Du og andre kan bli alvorlig eller livstruende skadet.**
- **Trå ikke på gasspedalen for å holde bilen i en motbakke.**

### ***Kjøring av bilen etter at den har blitt parkert på en bakke***

1. Når bilen er satt i P (Park), tråkker du inn bremsepedalen og holder den inne mens du:
  - Starter bilen
  - Setter bilen i gir, og
  - Løsne parkeringsbremsen.
2. Slipp foten sakte fra bremsepedalen.
3. Kjør sakte inntil tilhengeren er løs fra klossene.
4. Stopp og få noen til å ta opp og lagre klossene.

### Vedlikehold hvis du tauer tilhenger

Bilen vil trenge service oftere hvis du regelmessig kjører med tilhenger. Viktige momenter du må være spesielt oppmerksom på, inkluderer reduksjonsgirrolje, akselsmøremiddel og kjølevæske. Bremsenes tilstand er et annet viktig element du må sjekke ofte. Hvis du trekker tilhenger er det en god idé å kontrollere disse tingene før du kjører. Ikke glem i vedlikeholde tilhengeren og tilhengerfestet. Følg vedlikeholdsplanen som fulgte tilhengeren og sjekk den med jevne mellomrom. Utfør helst sjekken hver dag før du begynner å kjøre. Aller viktigst er det at alle festemutterne og boltene er stramme.

### **MERK**

**For å hindre skade på bilen:**

- **På grunn av større belastning ved bruk av tilhenger kan overoppheting oppstå på varme dager eller ved kjøring i oppoverbakke.**
- **Kontroller oljen på reduksjonsgirkassen oftere når du kjører med tilhenger.**

## BILENS VEKT

To merkeskilt på førerens dørkanal viser hvor mye vekt bilen din ble konstruert for å bære: Merkeskilt for Dekk og lasteinformasjon og Sertifiseringsmerkeskilt.

Før du laster opp bilen, må du gjøre deg kjent med følgende begreper for bilens vektkapasitet, med eller uten tilhenger. Disse finner du i bilens spesifikasjoner og på samsvarsskiltet:

### Utgangspunkt for egenvekt

Dette er vekten på bilen med høyspenningsbatteriet og alt standardutstyr. Den inkluderer ikke passasjerer, last eller ekstrautstyr.

### Egenvekt

Dette er vekten på bilen slik den ble levert fra forhandleren din, pluss alt ettermarkedsutstyr.

### Nyttelast

Dette tallet omfatter all vekt som er lagt til utgangspunktet for egenvekten, inklusive last og tilleggsvekter.

### Største aksellast

Dette er den totale vekten på hver aksel (foran og bak) - inklusive egenvekten og all last.

### Største aksellast per aksel

Dette er maksimalvekten som kan bæres av en aksel (foran eller bak). Dette tallet vises på samsvarsskiltet. Den totale vekten på hver aksel må ikke gå over bilens totalvekt.

### Største totalvekt

Dette er utgangspunktet for egenvekten pluss aktuell last, pluss passasjerer.

### Største totalvektkapasitet

Den maksimalt tillatte vekten til en fullastet bil (inkludert alle alternativer, utstyr, passasjerer og last). Bilens totalvekt vises på samsvarsskiltet som sitter i vinduskarmen på førersiden.

## Overlast



### ADVARSEL

**Den største aksellasten per aksel (GAWR) og bilens totalvekt (GVWR) for din bil står på samsvarsskiltet festet på førerdøren eller passasjerdøren foran. Overskridelse av disse tallene kan føre til en ulykke eller skade på bilen. Du kan beregne vekten på lasten ved å veie gjenstander (og personer) før de plasseres i bilen. Pass på at bilen ikke overbelastes.**



# 7. Førerassistansesystem

## Sikkerhet ved kjøringen

Assistansesystem for unngåelse av frontkollisjon (FCA).....	7-2
Filholderassistent (LKA).....	7-26
Assistansesystem for unngåelse av blindsonekollisjon (BCA).....	7-32
Varsel om sikker utgang (SEW).....	7-46
Assistansesystem for sikker utgang (SEA).....	7-52
Manuell fartsgrenseassistanse (MSLA).....	7-59
Intelligent fartsgrenseassistanse (ISLA).....	7-62
Advarsel for førerens oppmerksomhet (DAW).....	7-68
Skjerm for blindsonervisning (BVM).....	7-74

## Førerkomfort

Cruisekontroll (CC).....	7-76
Smart hastighetskontroll (SCC).....	7-80
Navigasjonsbasert smart hastighetskontroll (NSCC).....	7-98
Kjørefeltassistanse (LFA).....	7-105
System for assistanse for motorveikjøring.....	7-109

## Parkeringsikkerhet

Overvåkningssystem bakover (RVM).....	7-121
Overvåkning med 360-graders visning (SVM).....	7-124
Krysstrafikkassistanse ved rygging.....	7-130
Advarselssystem for parkeringsavstand bakover (PDW).....	7-141
Advarselssystem for parkeringsavstand forover/bakover (PDW).....	7-144
Assistansesystem for unngåelse av kollisjon ved rygging (PCA).....	7-149
Fjernstyrt smart parkeringsassistanse (RSPA).....	7-157

Samsvarserklæring.....	7-182
------------------------	-------

## ASSISTANSESYSTEM FOR UNNGÅELSE AV FRONTKOLLISJON (FCA) (UTSTYRSAVHENGIG)

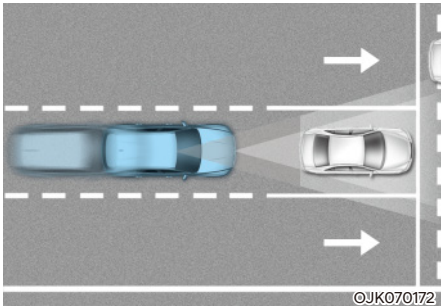

Assistanse for unngåelse av frontkollisjon er utviklet for å bidra til å registrere og overvåke bilen foran deg eller bidra til å registrere en fotgjenger eller syklist i kjørebane og varsle føreren om at en kollisjon er nært forestående med varselmelding og lydvarsel, og aktivere nødbremning.

I tillegg, hvis assistansesystemet for unngåelse av frontkollisjon er utstyrt med hjørneradarer foran, vil systemet hjelpe deg med å oppdage biler foran og i tilstøtende kjørefelt hvis du kjører i høy hastighet. Hvis en kollisjon er nært forestående når du bytter kjørefelt, vil assistansesystemet for unngåelse av frontkollisjon bruke nødbremning for å forhindre en kollisjon.

### Kryssving-funksjon (utstyrsavhengig)

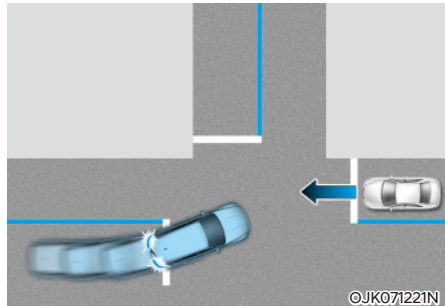

Kryssving-funksjon vil bidra til å unngå en kollisjon med et møtende kjøretøy i et tilstøtende kjørefelt ved svinging til venstre (venstrestyrt bil) eller høyre (høyrestyrt bil) i et kryss med blinklys aktivert ved å aktivere nødbremning.

### Veikryss-funksjon (utstyrsavhengig)

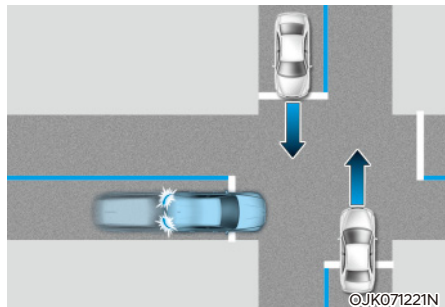

Veikryss-funksjon vil bidra til å unngå en kollisjon med møtende kjøretøy på venstre eller høyre side ved passering av et kryss ved å aktivere nødbremning.

### Funksjon for filskift ved møtende trafikk (utstyrsavhengig)

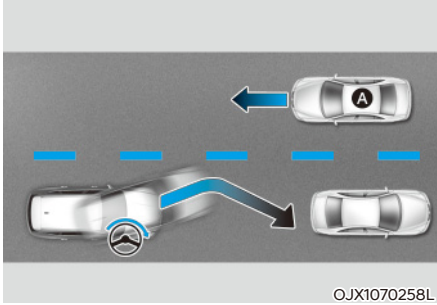

©JX1070258L

[A]: Møtende kjøretøy

Funksjonen for filskift ved møtende trafikk bidrar til å unngå kollisjon med et møtende kjøretøy ved bytte av kjørefelt ved å assistere førerens styring.

### Funksjon for filskift ved trafikk fra siden (utstyrsavhengig)

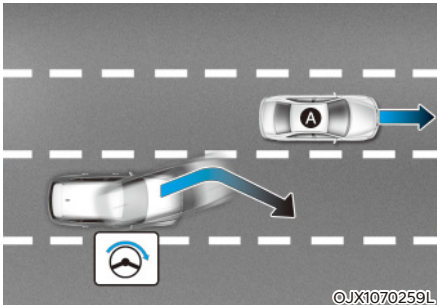

©JX1070259L

[A]: Kjøretøy på siden foran

Funksjon for filskift ved trafikk fra siden vil bidra til å unngå en kollisjon med kjøretøyet foran i neste kjørefelt når du bytter kjørefelt, ved å assistere førerens styring.

### Funksjon for unnamanøverstyring (utstyrsavhengig)

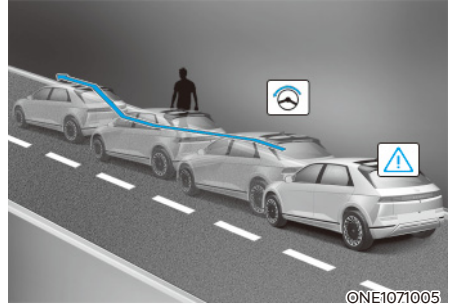

©NE1071005

- **Styreassistanse for føreren**  
Funksjonen for unnamanøverstyring vil bidra til å unngå kollisjon med et kjøretøy, en fotgjenger eller en syklist foran i samme kjørefelt. Når det oppdages en risiko for kollisjon, vil funksjonen for unnamanøverstyring advare føreren, og hvis føreren styrer for å unngå kollisjon, vil den assistere førerens styring.
- **Unnamanøverstyring**  
Funksjonen for unnamanøverstyring vil bidra til å unngå kollisjon med et kjøretøy, en fotgjenger eller en syklist foran i samme kjørefelt. Når det oppdages en risiko for kollisjon, vil funksjonen for unnamanøverstyring advare føreren, og hvis føreren styrer for å unngå kollisjon, vil den hjelpe førerens styring.



## Registreringssensor

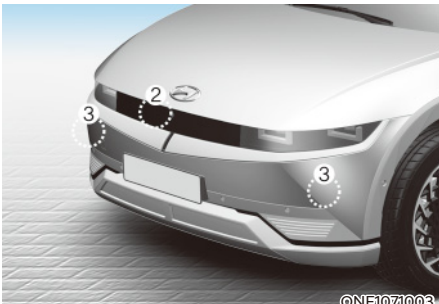
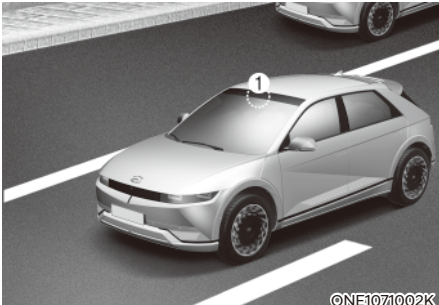

- [1]: Frontkamera, [2]: Frontradar  
[3]: Hjørneradar foran (utstyrsavhengig),  
[4]: Hjørneradar bak (utstyrsavhengig)

Se bildet over for nøyaktig plassering av registreringssensorene.



## FORSIKTIG

Ta følgende forholdsregler for å opprettholde optimal ytelse for registreringssensoren:

- Demonter aldri registreringssensoren eller sensorenheten eller påfør noen form for støt.
- Hvis støtfangeren foran, frontruten, radaren eller kameraet har blitt erstattet eller reparert anbefaler vi at du får bilen inspisert av en autorisert HYUNDAI-forhandler.
- Sett aldri tilbehør eller klistremerker på frontruten, eller farg frontruten.
- Utvis ekstrem forsiktighet for å holde kameraet tørt.
- Legg aldri gjenstander som reflekterer lyset (f.eks. hvitt papir eller et speil) på dashbordet.
- Ikke sett på skiltramme eller gjenstander som klistremerker, film eller kufanger i nærheten av frontradarens deksel.
- Hold alltid frontradaren og dekselet rent og fritt for skitt og smuss.

Bruk bare myke kluter til å vaske bilen. Ikke spray trykksatt vann direkte på sensoren eller sensordekselet.

- Hvis det har blitt brukt unødvendig kraft på eller rundt radaren kan det hende at assistansesystemet for unngåelse av frontkollisjon ikke fungerer skikkelig selv om det ikke vises en varselmelding på instrumentpanelet. Vi anbefaler at du får bilen kontrollert hos en autorisert HYUNDAI-forhandler.
- Bruk bare originale deler til å reparere eller skifte ut et skadet deksel for frontradar. Ikke påfør maling på frontradarens deksel.
- Biler utstyrt med hjørneradar foran og/eller hjørneradar bak
  - Ikke sett på skiltramme eller gjenstander som klistremerker, film eller kufanger i nærheten av den hjørneradaren foran eller hjørneradaren bak.
  - Det kan hende at funksjonen ikke vil fungere på riktig måte når støtfangeren er skiftet ut eller området rundt den fremre hjørneradaren eller bakre hjørneradaren er skadet eller lakkert.
  - Hvis en tilhenger osv. er montert, kan det ha negativ innvirkning på ytelsen til bakre hjørneradar, eller det kan hende at assistansesystemet for unngåelse av frontkollisjon ikke fungerer som det skal.

## Innstillinger for assistansesystemet for unngåelse av frontkollisjon

### Innstilling av funksjonene

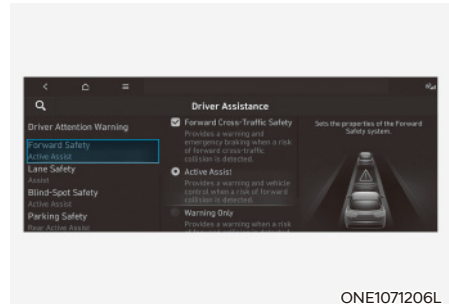

ONE1071206L

### Frontsikkerhet

Med bilen i gang, velg eller fravelg 'Førerassistanse → Frontsikkerhet' fra menyen Innstillinger for å velge hvorvidt hver funksjon skal brukes.

- Hvis "Aktiv assistanse" er valgt, vil assistansesystemet for unngåelse av frontkollisjon varsle føreren med en varselmelding, et lydvarsel og vibrasjon i rattet, avhengig av risikonivået for kollisjon. Bremsassistens eller styreassistens (utstyrsavhengig) vil bli brukt avhengig av kollisjonsrisikoen.
- Hvis "Bare advarsel" er valgt, vil assistansesystemet for unngåelse av frontkollisjon varsle føreren med en varselmelding, et lydvarsel og vibrasjon i rattet, avhengig av risikonivået for kollisjon. Bremsing og styring (utstyrsavhengig) blir ikke assistert. Føreren må om nødvendig bruke bremsepedalen eller styre bilen.
- Hvis "Av" er valgt, vil assistansesystemet for unngåelse av frontkollisjon slå av. Varsellampen  vil tennes på instrumentpanelet.

Føreren kan overvåke PÅ/AV-status for assistansesystem for unngåelse av frontkollisjon fra menyen Innstillinger. Hvis -varsellampen fortsetter å lyse når assistansesystemet for unngåelse av frontkollisjon er på, anbefaler vi at du får bilen kontrollert av en godkjent HYUNDAI-forhandler.

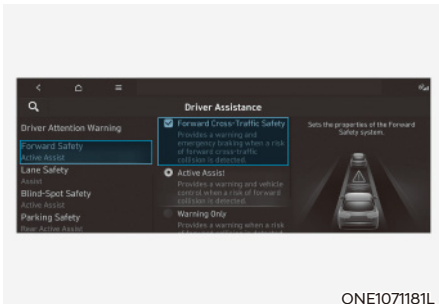

### Fremre sidesikkerhet (utstyrsavhengig)

Med motoren på velger du 'Førerassistanse → Frontsikkerhet → Fremre sidesikkerhet' fra menyen Innstillinger for å slå på og av veikryss-funksjonen.

### ADVARSEL

Når bilen startes på nytt, vil assistansesystemet for unngåelse av frontkollisjon alltid slå seg på. Hvis "Av" er valgt, må imidlertid føreren alltid være oppmerksom på omgivelsene og kjøre sikkert.

### FORSIKTIG

- Hvis 'Bare advarsel' er valgt, vil ikke bremsing og styring (utstyrsavhengig) bli assistert.
- Innstillingene for frontsikkerhet inkluderer 'Grunnleggende funksjon' og 'Kryssvinging', 'Filskift ved møtende trafikk', 'Filskift ved trafikk fra siden' og 'Unnmanøverstyring' (utstyrsavhengig).
- Hvis Frontsikkerhet er slått av, vil ikke Veikryss-funksjonen fungere selv når 'Fremre sidesikkerhet' (utstyrsavhengig) er valgt.
- Vibrasjon i rattet kan slås på eller av. Velg eller favelg 'Førerassistanse → Haptisk varsel' fra menyen Innstillinger.

### Informasjon

Assistansesystemet for unngåelse av frontkollisjon vil slås av når ESC slås av ved å trykke på og holde inne knappen ESC OFF (AV). Varsellampen  vil tennes på instrumentpanelet.

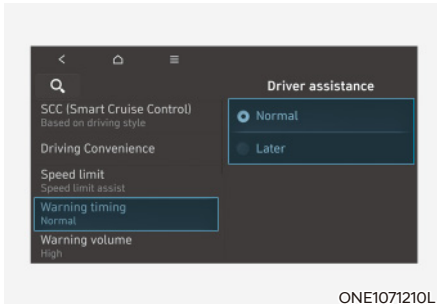

ONE1071210L

### Varseltid

Med bilen i gang, velg 'Førerassistanse → Varseltid' fra menyen Innstillinger for å endre den innledende varselaktiveringstiden for systemet for unngåelse av frontkollisjon.

Når bilen leveres er varseltid satt til 'Normal'. Hvis du endrer varslingstidspunktet, kan varslingstiden for andre systemer for førerassistanse endres.

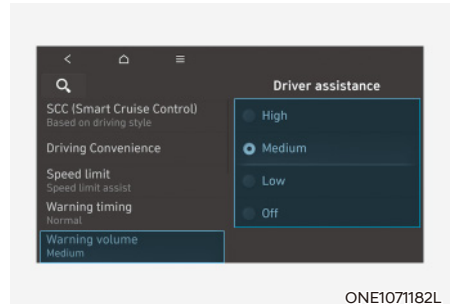

ONE1071182L

### Lydnivå for varsel

Med motoren slått på velger du 'Førerassistanse → Lydnivå for varsel' eller 'Lyd → Førerassistansevarsel → Varselvolum' fra menyen Innstillinger for å endre volumet for advarsler til 'Høy', 'Medium', 'Lav' eller 'Av' for systemet for unngåelse av frontkollisjon.

Selv om 'Av' er valgt, vil imidlertid ikke varselvolumet for assistansesystemet for unngåelse av frontkollisjon slås av, men i stedet høres ut som 'Lav'.

Hvis du endrer varselvolumet, kan varselvolumet for andre systemer for førerassistanse endres.



### FORSIKTIG

- Innstillingen for varseltid og varselvolum gjelder for alle funksjoner for system for unngåelse av frontkollisjon.
- Selv om 'Normal' er valgt for tidsstyring av varsler, kan det hende at den innledende aktiveringstiden virker sen hvis kjøretøyet foran plutselig stopper.
- Velg "Sent" for varseltid i lett trafikk og lav kjørehastighet.



### Informasjon

Hvis bilen startes på nytt, vil varseltid og varselvolum beholde siste innstilling.

### Bruk av assistansesystemet for unngåelse av frontkollisjon

#### Grunnleggende funksjon

##### Advarsel og kontroll

Den grunnleggende funksjonen for assistansesystemet for unngåelse av frontkollisjon er å varsle og å kontrollere bilen, avhengig av risikonivået: 'Kollisjonsadvarsel', 'Nødbremning' og 'Stoppe bil og avslutte bremsekontroll'.

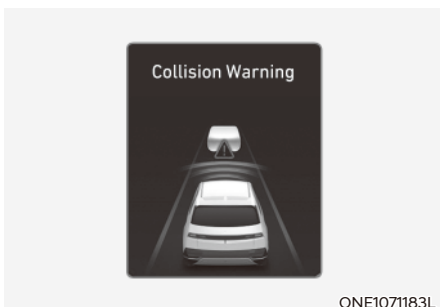

#### Kollisjonsadvarsel

- For å varsle føreren om en kollisjon blir varselmeldingen 'Kollisjonsadvarsel' vist på instrumentpanelet, det høres en varsellyd og rattet vil vibrere.
- Hvis det registreres et kjøretøy foran, vil funksjonen være aktiv når din bils hastighet er mellom omtrent 10–200 km/t (6–124 miles/t).
- Hvis det registreres en fotgjenger eller syklist foran, vil funksjonen være aktiv når din bils hastighet er mellom omtrent 10–85 km/t (6–53 miles/t).
- Hvis 'Aktiv assistanse' er valgt kan bremsing bli assistert.

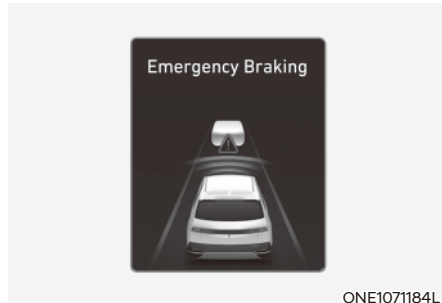

#### Nødbremning

- For å varsle føreren om at bremsing vil bli assistert blir varselmeldingen 'Nødbremning' vist på instrumentpanelet, det høres en varsellyd og rattet vil vibrere.
- Hvis det registreres et kjøretøy foran, vil funksjonen være aktiv når din bils hastighet er mellom omtrent 10–75 km/t (6–47 miles/t).
- Hvis assistansesystemet for unngåelse av frontkollisjon anser det som vanskelig å unngå en kollisjon selv om du skifter kjørefelt, vil funksjonen være i drift når din bils hastighet er mellom omtrent 10–100 km/t (6–62 miles/t) (hvis bilen er utstyrt med hjørneradar foran).  
Rekkevidden til funksjonen kan reduseres på grunn av trafikkforholdene foran eller bilens omgivelser.
- Hvis det registreres en fotgjenger eller syklist foran, vil funksjonen være aktiv når din bils hastighet er mellom omtrent 10–65 km/t (6–40 miles/t).
- I en situasjon med nødbremning blir bremsing assistert med sterk bremsekraft av funksjonen for å bidra til å forhindre kollisjon med kjøretøyet, fotgjengeren eller syklisten foran.

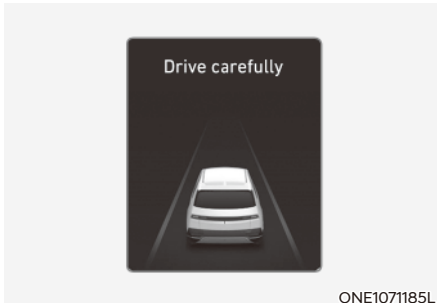

### Stoppe bilen og avslutte bremsekontroll

- Når bilen har stoppet på grunn av nødbremsing vil varselmeldingen 'Kjør forsiktig' vises på instrumentpanelet. For din egen sikkerhet bør du trå inn bremsepedalen umiddelbart og sjekke omgivelsene.
- Bremsekontroll vil avsluttes omtrent 2 sekunder etter at bilen er stoppet med nødbremsing.

### Kryssving-funksjon (utstyrsavhengig)

#### Advarsel og kontroll

Kryssving-funksjonen vil varsle og kontrollere bilen, avhengig av risikonivået for kollisjon: 'Kollisjonsadvarsel', 'Nødbremsing' og 'Stoppe bilen og avslutte bremsekontroll'.

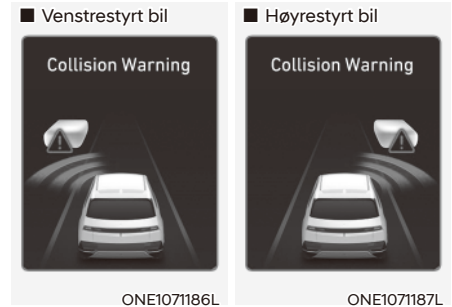

#### Kollisjonsadvarsel

- For å varsle føreren om en kollisjon blir varselmeldingen 'Kollisjonsadvarsel' vist på instrumentpanelet, det høres en varsellyd og rattet vil vibrere.
- Funksjonen vil være i drift når din bils hastighet er mellom omtrent 10–30 km/t (6–19 miles/t) og det møtende kjøretøyets hastighet er mellom omtrent 30–70 km/t (19–44 miles/t).
- Hvis 'Aktiv assistanse' er valgt kan bremsing bli assistert.

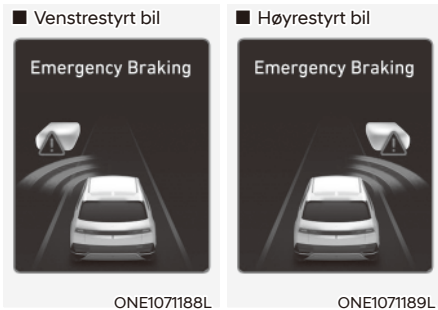

### Nødbremsing

- For å varsle føreren om at bremsing vil bli assistert blir varselmeldingen 'Nødbremsing' vist på instrumentpanelet, det høres en varselyd og rattet vil vibrere.
- Funksjonen vil være i drift når din bils hastighet er mellom omtrent 10~30 km/t (6~19 miles/t) og det møtende kjøretøyets hastighet er mellom omtrent 30~70 km/t (19~44 miles/t).
- I en situasjon med nødbremsing blir bremsing assistert med sterk bremskraft av funksjonen for å bidra til å forhindre kollisjon med det møtende kjøretøyet.

### Informasjon

Kryssving-funksjonen kommer til å aktiveres kun når føreren snur til venstre hvis førersetet er på venstre side. Kryssving-funksjonen kommer til å aktiveres kun når føreren snur til høyre hvis førersetet er på høyre side.

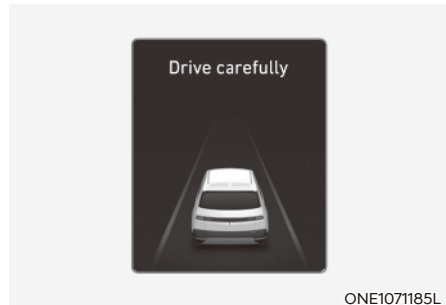

### Stoppe bilen og avslutte bremsekontroll

- Når bilen har stoppet på grunn av nødbremsing vil varselmeldingen 'Kjør forsiktig' vises på instrumentpanelet. For din egen sikkerhet bør du trå inn bremsepedalen umiddelbart og sjekke omgivelsene.
- Bremsekontroll vil avsluttes omtrent 2 sekunder etter at bilen er stoppet med nødbremsing.

## Veikryss-funksjon (utstyrsavhengig)

### Advarsel og kontroll

Veikryss-funksjonen vil varsle og kontrollere bilen avhengig av risikonivået for kollisjon: 'Kollisjonsadvarsel', 'Nødbremning' og 'Stoppe bilen og avslutte bremsekontroll'.



### Kollisjonsadvarsel

- For å varsle føreren om en kollisjon blir varselmeldingen 'Kollisjonsadvarsel' vist på instrumentpanelet, det høres en varsellyd og rattet vil vibrere.
- Funksjonen vil være i drift når din bils hastighet er mellom omtrent 10–30 km/t (6–19 miles/t) og det kryssende kjøretøyets hastighet er mellom omtrent 10–60 km/t (6–37 miles/t).
- Hvis 'Aktiv assistanse' og 'Fremre sidesikkerhet' er valgt, kan bremsing bli assistert.

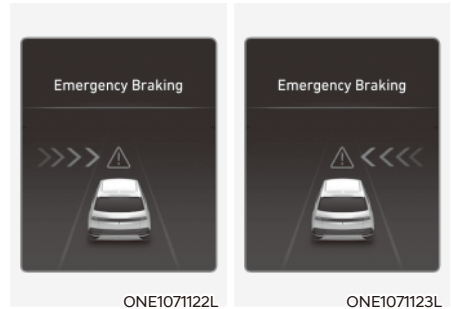

### Nødbremning

- For å varsle føreren om at bremsing vil bli assistert blir varselmeldingen 'Nødbremning' vist på instrumentpanelet, det høres en varsellyd og rattet vil vibrere.
- Funksjonen vil være i drift når din bils hastighet er mellom omtrent 10–30 km/t (6–19 miles/t) og det kryssende kjøretøyets hastighet er mellom omtrent 10–20 km/t (6–12 miles/t).
- I en situasjon med nødbremning blir bremsing assistert med sterk bremsekraft av funksjonen for å bidra til å forhindre kollisjon med det kryssende kjøretøyet.



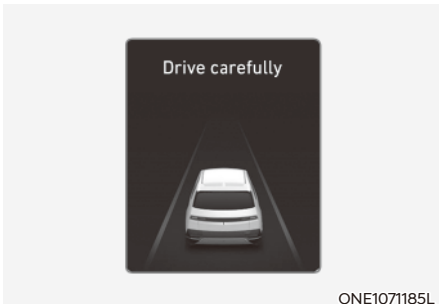

### Stoppe bilen og avslutte bremsekontroll

- Når bilen har stoppet på grunn av nødbremsing vil varselmeldingen 'Kjør forsiktig' vises på instrumentpanelet. For din egen sikkerhet bør du trå inn bremsepedalen umiddelbart og sjekke omgivelsene.
- Bremskontroll vil avsluttes omtrent 2 sekunder etter at bilen er stoppet med nødbremsing.



### FORSIKTIG

Hvis kollisjonsvinkelen med det kryssende kjøretøyet er utenfor et bestemt område, kan det være Veikryss-funksjonsvarselset og -kontrollen fungerer sent eller ikke i det hele tatt.

### Funksjon for filskift ved møtende trafikk (utstyrsavhengig)

#### Advarsel og kontroll

Funksjon for filskift ved møtende trafikk vil varsle og kontrollere bilen avhengig av risikonivået for kollisjon: 'Kollisjonsadvarsel' og 'Nødstyring'.



#### Kollisjonsadvarsel

- For å varsle føreren om en kollisjon blir varselmeldingen 'Kollisjonsadvarsel' vist på instrumentpanelet, det høres en varsellyd og rattet vil vibrere.
- Funksjonen vil være i drift når din bils hastighet er mellom omtrent 40–145 km/t (25–90 miles/t) og hastigheten til det møtende kjøretøyet er over omtrent 10 km/t (6 miles/t) og den relative hastigheten med din bil er under omtrent 200 km/t (124 miles/t).



### Nødstyring

- For å varsle føreren om at styring vil bli assistert blir varselmeldingen 'Nødstyring' vist på instrumentpanelet, det høres en varsellyd og rattet vil vibrere.
- Funksjonen vil være i drift når din bils hastighet er mellom omtrent 40~145 km/t (25~90 miles/t) og hastigheten til det møtende kjøretøyet er over omtrent 10 km/t (6 miles/t) og den relative hastigheten med din bil er under omtrent 200 km/t (124 miles/t).
- I en situasjon med nødstyring blir styringen assistert av funksjonen for å bidra til å forhindre kollisjon med det møtende kjøretøyet.

### Funksjon for filskift ved trafikk fra siden (utstyrsavhengig)

#### Advarsel og kontroll

Funksjonen for filskift ved trafikk fra siden vil varsle og kontrollere bilen avhengig av kollisjonsrisikonivået: 'Kollisjonsadvarsel' og 'Nødstyring'.



#### Kollisjonsadvarsel

- For å varsle føreren om en kollisjon blir varselmeldingen 'Kollisjonsadvarsel' vist på instrumentpanelet, det høres en varsellyd og rattet vil vibrere.
- Funksjonen vil være i drift når din bils hastighet er mellom omtrent 40~145 km/t (25~90 miles/t).

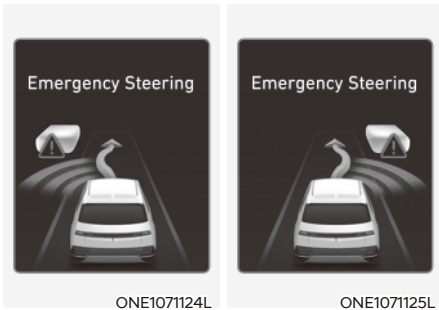

### Nødstyring

- For å varsle føreren om at styring vil bli assistert blir varselmeldingen 'Nødstyring' vist på instrumentpanelet, det høres en varsellyd og rattet vil vibrere.
- Funksjonen vil være i drift når din bils hastighet er mellom omtrent 40~145 km/t (25~90 miles/t).
- I en situasjon med nødstyring blir styringen assistert av funksjonen for å bidra til å forhindre kollisjon med kjøretøyet på siden foran.



### FORSIKTIG

Funksjonen for filskift ved trafikk fra siden fungerer ikke hvis hastigheten til det møtende kjøretøyet fra siden foran er 0 km/t (0 miles/t).

### Funksjon for unnamanøverstyring (utstyrsavhengig)

#### Advarsel og kontroll

Funksjon for unnamanøverstyring vil varsle og kontrollere bilen med 'Nødstyring'.



### Nødstyring (styreassistanse for føreren)

- For å varsle føreren om at styring vil bli assistert blir meldingen 'Nødstyring' vist på instrumentpanelet, det høres en varsellyd og rattet vil vibrere.
- Funksjonen vil være i drift når din bils hastighet er mellom omtrent 40~85 km/t (25~53 miles/t).
- Hvis det er risiko for kollisjon med et kjøretøy, en fotgjenger eller en syklist foran, assisteres styringen for å bidra til å forhindre kollisjonen når føreren styrer bilen for å unngå kollisjon.

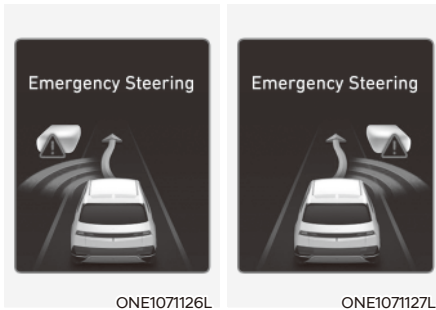

### Nødstyring (unnamanøverstyring)

- For å varsle føreren om at styring vil bli assistert blir meldingen 'Nødstyring' vist på instrumentpanelet, det høres en varselslyd og rattet vil vibrere.
- Funksjonen vil være i drift når din bils hastighet er omtrent 65–75 km/t (40–47 miles/t).
- Hvis det er høy risiko for kollisjon med en fotgjenger eller syklist foran, og bilens hastighet er innenfor driftsområdet til nødbremsing, assisteres styringen for å bidra til å forhindre kollisjonen når det er nok plass til å unngå kollisjon i kjørefeltet.



### FORSIKTIG

- Rattet kan dreies automatisk når nødstyring er i drift.
- Nødstyring avbrytes automatisk når risikofaktorene forsvinner. Ved behov må føreren styre bilen.
- Det kan være nødstyring ikke fungerer eller avbrytes under drift hvis rattet holdes hardt eller dreies i motsatt retning.
- Når styringen assisteres for å unngå kollisjon med et kjøretøy, en fotgjenger eller en syklist, avbrytes unnamanøverstyring hvis det forventes kollisjon med andre objekter (kjøretøy, fotgjengere eller syklistere).
- Det kan være unnamanøverstyring ikke fungerer hvis det ikke er tilstrekkelig plass til å unngå kollisjon i kjørefeltet.



### Informasjon

For mer informasjon om varselmeldinger, gå til "Kollisjonsadvarsel" i "Grunnleggende funksjon".



### Informasjon

Bildene av farger kan variere avhengig av spesifikasjonene for instrumentpanelet eller temaet.



### ADVARSEL

Ta følgende forholdsregler når du bruker assistansesystemet for unngåelse av frontkollisjon:

- For din sikkerhet bør du endre innstillinger etter å ha parkert bilen på et sikkert sted.
- Med 'Aktiv assistanse' eller 'Bare advarsel' vil assistansesystemet for unngåelse av frontkollisjon slås av automatisk når ESC slås av ved å trykke på og holde inne knappen ESC OFF (AV). I dette tilfellet kan ikke assistansesystemet for unngåelse av frontkollisjon startes fra menyen Innstillinger, og -varsellampen vil lyse på instrumentpanelet, noe som er normalt. Assistansesystem for unngåelse av frontkollisjon vil beholde siste innstilling når ESC slås på ved å trykke på knappen ESC OFF (AV).
- Assistansesystem for unngåelse av frontkollisjon fungerer ikke i alle situasjoner og kan ikke unngå alle kollisjoner.
- Føreren er ansvarlig for å kontrollere bilen. Ikke stol kun på assistansesystem for unngåelse av frontkollisjon. Hold i stedet en trygg bremseavstand og, ved behov, trå på bremsepedalen for å redusere hastigheten eller stoppe bilen.
- Bruk aldri assistansesystemet for unngåelse av frontkollisjon med overlegg mot mennesker, objekter osv. Det kan føre til alvorlige skader eller dødsfall.
- Assistansesystem for unngåelse av frontkollisjon vil kanskje ikke fungere hvis føreren trår på bremsepedalen for å unngå kollisjon.

- Avhengig av veien og kjøreforhold kan det hende at assistansesystem for unngåelse av frontkollisjon advarer føreren sent eller ikke i det hele tatt.
- Når assistansesystem for unngåelse av frontkollisjon er i bruk kan bilen stoppe brått, noe som kan føre til personskade på passasjerer og at løse objekter flytter seg. Ha alltid sikkerhetsbeltet på og sikre løse objekter.
- Hvis det blir vist en varselmelding eller avgitt en varsellyd for et annet system kan det hende at varselmelding eller varsellyd for assistansesystem for unngåelse av frontkollisjon ikke blir gitt.
- Det kan hende at du ikke hører varsellyden for assistansesystemet for unngåelse av frontkollisjon hvis omgivelsene er bråkete.
- Assistansesystemet for unngåelse av frontkollisjon kan slå seg av eller ikke fungere som det skal, avhengig av veiforhold og omgivelser.



### ADVARSEL

- Selv om det har oppstått problemer med assistansesystemet for unngåelse av frontkollisjon vil bilens grunnleggende bremseytelse fungere på riktig måte.
- Under nødbremsing vil bremsekontrollen til assistansesystemet for unngåelse av frontkollisjon automatisk bli avbrutt når føreren trækker hardt på gasspedalen eller styrer bilen med brå bevegelser.



## FORSIKTIG

- Hastighetsområdet hvor assistansesystemet for unngåelse av frontkollisjon kan reduseres, avhengig av bilens tilstand, fotgjenger eller syklist foran og omgivelsene. Assistansesystemet for unngåelse av frontkollisjon vil kanskje kun varsle føreren, eller det vil kanskje ikke fungere.
- Assistansesystemet for unngåelse av frontkollisjon vil være i drift under visse betingelser ved å bedømme risikonivået basert på forhold ved møtende kjøretøy, kjøreretning, hastighet og omgivelser.
- Når en kollisjon med et kjøretøy forventes, vil filskift ved møtende trafikk, filskift ved trafikk fra siden og unnamanøvrerstyring kun varsle føreren (utstyrsavhengig).



## Informasjon



I en situasjon hvor en kollisjon er forestående kan bremsing bli assistert av assistansesystemet for unngåelse av frontkollisjon hvis førerens bremsing ikke er tilstrekkelig.

## Begrensninger og funksjonsfeil for assistansesystemet for unngåelse av frontkollisjon

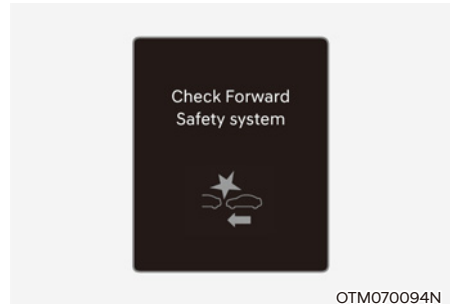
### Funksjonsfeil for assistansesystemet for unngåelse av frontkollisjon





OTM070094N

Når assistansesystemet for unngåelse av frontkollisjon ikke fungerer som det skal, vil varselmeldingen 'Kontroller frontsikkerhet' vises og varsellypene  og  vil lyse opp på instrumentpanelet. Vi anbefaler at du får bilen kontrollert hos en autorisert HYUNDAI-forhandler.

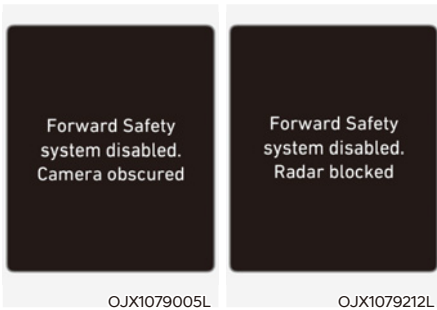
### Assistansesystem for unngåelse av frontkollisjon deaktivert



Når den delen av frontruten hvor frontkamera er plassert, frontradardeksel eller sensor er dekket med fremmedlegemer slik som snø eller regn kan det redusere registreringsevnen og midlertidig begrense eller deaktivere assistansesystemet for unngåelse av frontkollisjon.

Hvis dette skjer blir varselmelding 'System for frontsikkerhet deaktivert. Kamera blokkert' eller 'System for frontsikkerhet deaktivert. Radar blokkert' vist og varsellampene  og  vil lyse opp på instrumentpanelet.

Assistansesystemet for unngåelse av frontkollisjon vil fungere som normalt igjen når snø, regn eller fremmedlegemer fjernes.

Vi anbefaler at bilen inspiseres hos en HYUNDAI-forhandler hvis assistansesystemet for unngåelse av frontkollisjon ikke fungerer som normalt etter at hindringer (snø, regn eller fremmedlegemer) er fjernet (inkludert tilhenger, stativ e.l. fra støtfangeren bak).



### ADVARSEL

- Selv om varselmeldingen eller varsellampen ikke vises på instrumentpanelet kan det hende at assistansesystemet for unngåelse av frontkollisjon ikke fungerer som det skal.
- Det kan hende at assistansesystemet for unngåelse av frontkollisjon ikke fungerer på riktig måte i et område (f.eks. i åpent terreng) der enkelte stoffer ikke oppdages etter at du har slått PÅ bilen.

### Begrensninger for assistansesystemet for unngåelse av frontkollisjon

Assistansesystemet for unngåelse av frontkollisjon vil kanskje ikke fungere skikkelig eller det kan fungere på uventet måte under følgende forhold:

- Registreringssensor eller omgivelsene er skitten eller skadet
- Temperaturen rundt frontkameraet er høy eller lav på grunn av miljøet rundt
- Kameralinsen er kontaminert på grunn av sooting, film eller belegg på frontruten, skader på ruten eller fremmedlegemer som har satt seg fast (klistremerker, insekter osv.) på ruten
- Fukt på frontruten har frosset eller er ikke helt fjernet
- Spylervæske sprayes hele tiden eller vindusviskeren er på
- Det kjøres i kraftig regn eller snø eller det er tykk tåke
- Synsfeltet for frontkameraet reduseres av skarpt sollys
- Gatelys eller lys fra et møtende kjøretøy reflekteres i våt veibane, for eksempel i en sølepytt på veien
- Det er plassert et objekt på dashbordet

- Bilen din blir tauet
- Omgivelsene er veldig lyse
- Omgivelsene er veldig mørke, slik som i en tunnel osv.
- Lysstyrken endrer seg plutselig, for eksempel ved innkjøring eller utkjøring av en tunnel
- Det er dårlig lys ute og frontlysene er ikke på eller de er svake
- Det kjøres gjennom damp, røyk eller skygge
- Kun del av kjøretøy, fotgjenger eller syklist registreres
- Kjøretøyet foran er en buss, tung lastebil, lastebil med last som har uvanlig form, tilhenger osv.
- Kjøretøyet foran har ikke baklys, har uvanlig plassering av baklys osv.
- Det er dårlig lys ute og baklysene er ikke på eller de er svake
- Baksiden av kjøretøyet foran er lite, eller kjøretøyet ser ikke normalt ut, for eksempel når kjøretøyet er vippet, veltet eller siden av bilen er synlig osv.
- Kjøretøyet foran har lav eller høy bakkeklaring
- Et kjøretøy, en fotgjenger eller syklist skjærer plutselig inn foran
- Støtfangeren rundt frontradaren har fått et støt, er skadet eller frontradar er ute av stilling
- Temperaturen rundt frontradaren er høy eller lav
- Kjøring gjennom en tunnel eller over en jernbro
- Kjøring der det er få kjøretøy eller strukturer på store områder (f.eks. ørken, eng, forstad osv.)
- Kjøring i nærheten av områder der det finnes metallstoffer, f.eks. veiarbeidsområder, jernbane osv.
- Det er et materiale i nærheten som reflekteres veldig godt av frontradaren, slik som autovern, kjøretøy i nærheten osv.
- Syklisten foran er på en sykkel av et materiale som ikke reflekteres av frontradaren
- Kjøretøyet foran registreres sent
- Kjøretøyet foran blir plutselig blokkert av en hindring
- Kjøretøyet foran skifter brått kjørefelt eller bremses plutselig
- Kjøretøyet foran er bøyd ut av form
- Kjøretøyet foran har høy eller lav hastighet
- Kjøretøyet foran styrer i motsatt retning av din bil for å unngå en kollisjon
- Din bil skifter kjørefelt i lav hastighet når det er et kjøretøy foran
- Kjøretøyet foran er dekket av snø
- Du kjører ut av eller returnerer til kjørefeltet
- Ujevn kjøring
- Du kjører i en rundkjøring og kjøretøyet foran deg registreres ikke
- Du kjører kontinuerlig i en sirkel
- Kjøretøyet foran deg har en uvanlig form
- Kjøretøyet foran kjøres opp eller ned en bakke.
- Fotgjengeren eller syklisten registreres ikke fullt ut, for eksempel hvis fotgjengeren lener seg forover eller ikke går i helt oppreist stilling
- Fotgjengeren eller syklisten bruker klær eller utstyr som gjør det vanskelig å registrere vedkommende som en fotgjenger eller syklist



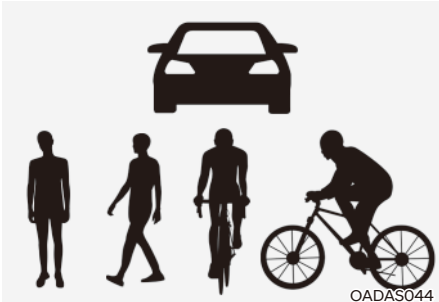

Illustrasjonen ovenfor viser bildet til frontkameraet og frontradaren, som kommer til å oppdage en annen bil, fotgjenger eller syklist.

- Fotgjengeren eller syklisten foran beveger seg veldig raskt
  - Fotgjengeren eller syklisten foran er kort eller befinner seg i en lav stilling
  - Fotgjengeren eller syklisten foran har nedsatt førlighet
  - Fotgjengeren eller syklisten foran beveger seg på tvers av kjøretningen
  - Det er en gruppe fotgjengere, syklist eller en stor gjeng foran
  - Fotgjengeren eller syklisten har på seg klær som går i ett med bakgrunnen, noe som gjør det vanskelig å registrere
  - Fotgjengeren eller syklisten er vanskelig å skjelve fra strukturer med lignende form i omgivelsene
- Du kjører forbi fotgjenger, syklist, veiskilt, strukturer osv. nær krysset
  - Kjøring på parkeringsplass
  - Kjøring gjennom bomstasjon, veiarbeidsområde, på grusvei, vei med delvis fast dekke, ujevn vei, over fartsdumper osv.
  - Kjøring på svingete vei eller i hellinger osv.
  - Kjøring hvor det er trær eller gatelys langs veien
  - Dårlige veiforhold forårsaker kraftige vibrasjoner under kjøring
  - Bilen din er lav eller høy på grunn av tung last, unormalt lufttrykk i dekkene osv.
  - Ved kjøring på en smal vei med kraftig vegetasjon
  - Det er elektromagnetiske forstyrrelser, som ved kjøring i et område med kraftige radiobølger eller elektrisk støy

**Veikryss-funksjon, filskift ved møtende trafikk, filskift ved trafikk fra siden, unnamanøverstyring (utstyrsavhengig)**

- Temperaturen rundt den fremre eller bakre hjørneradaren er høy eller lav
- Det er montert tilhenger eller stativ rundt den bakre hjørneradaren
- Den fremre eller bakre hjørneradaren er dekket av snø, regn, skitt osv.
- Når støtfangeren rundt fremre eller bakre hjørneradar er dekket med fremmedlegemer, slik som klistremerke, støtfangerhorn, sykkelstativ osv.
- Støtfangeren rundt den fremre eller bakre hjørneradaren har fått et støt, er skadet eller den bakre hjørneradaren er ute av stilling
- Den fremre eller bakre hjørneradaren er blokkert av andre kjøretøy, vegger eller stolper.
- Kjøring på rampe til hovedvei eller motorvei
- Ved kjøring på en vei med doble autovern eller vegger
- Det andre kjøretøyet kjører veldig nært bak din bil eller det andre kjøretøyet passerer veldig nært din bil
- Det andre kjøretøyet har så høy hastighet at det passerer din bil på kort tid
- Din bil passerer det andre kjøretøyet
- Dersom din bil har startet samtidig som kjøretøyet ved siden av og har akselerert
- Når kjøretøyet i neste kjørefelt er i bevegelse to kjørefelt unna deg, eller når kjøretøyet to kjørefelt bortenfor flytter til kjørefeltet nærmest deg
- En motorsykel eller sykkel
- Et kjøretøy som lastebil med flat henger
- Et stort kjøretøy som for eksempel en buss eller lastebil
- Et lite, bevegelig hinder, som en fotgjenger, dyr, handlekurv eller en barnevogn blir oppdaget
- Et kjøretøy med lav høyde som for eksempel en sportsbil
- Kjørefeltet er vanskelig å se på grunn av fremmedlegemer som regn, snø, støv, sand, olje og vanddammer
- Fargen på kjørefeltmerkingen kan ikke skjernes fra veien

- Veien har merkinger nær kjørefeltet eller merkingen på veien ligner på kjørefeltmerkingen
- Når det faller en skygge over kjørefeltmerkingen fra en midtrabatt, trær, rekkverk, støytvern osv.
- Hvis antallet kjørefelt øker eller minsker eller kjørefeltmerkingene krysser hverandre
- Det er mer enn to kjørefeltmerkinger på veien
- Kjørefeltmerkingene er kompliserte, eller en struktur erstatter kjørefeltene, slik som et område der det foregår veiarbeid
- Det er veimerkinger slik som sikksakklinjer, veikryssmarkeringer eller veiskilt
- Når kjørefeltet plutselig forsvinner, for eksempel i et veikryss
- Kjørefeltet er veldig bredt eller veldig smalt.
- Det er fortauskant eller veikanter uten kjørefelt
- Kjøretøyet foran kjører på kjørefeltmerkingen
- Avstanden til kjøretøyet foran er svært kort



### ADVARSEL

- Kjøring på svingete vei

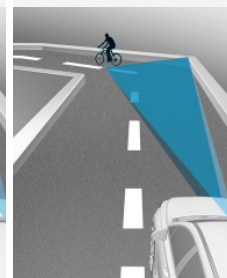
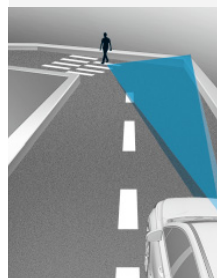
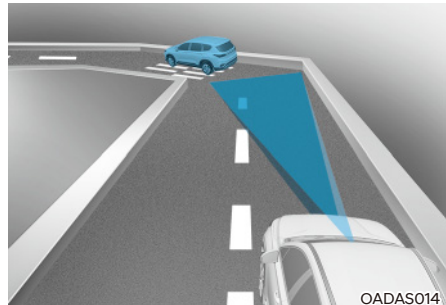

**Assistansesystem for unngåelse av frontkollisjon vil kanskje ikke registrere andre kjøretøy, fotgjengere eller syklist foran deg på svingete veier som påvirker sensorenes ytelse negativt. Det kan føre til at det ikke utløses noen advarsel, bremsekontroll eller styreassistanse (utstyrsavhengig) når det er nødvendig.**

**Ved kjøring på svingete vei må du opprettholde en trygg bremseavstand, og, ved behov, styre bilen og trå på bremsepedalen for å senke hastigheten for å opprettholde en sikker avstand.**

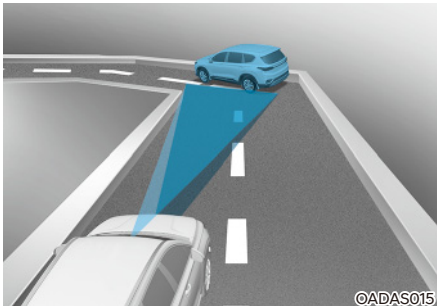

©ADAS015

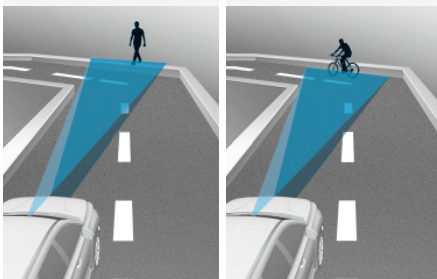

©ADAS017

©ADAS019

Assistansesystemet for unngåelse av frontkollisjon kan registrere kjøretøyer, fotgjengere eller syklister i kjørefeltet ved siden av eller utenfor kjørefeltet ved kjøring på svingete veier.

I så fall kan det hende at assistansesystemet for unngåelse av frontkollisjon unødvendig alarmerer føreren og kontrollerer bremsen eller rattet (utstyrsavhengig). Sjekk alltid veiforholdene rundt bilen.

- Kjøring i skråninger

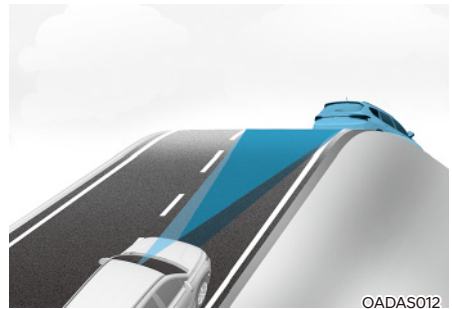

©ADAS012

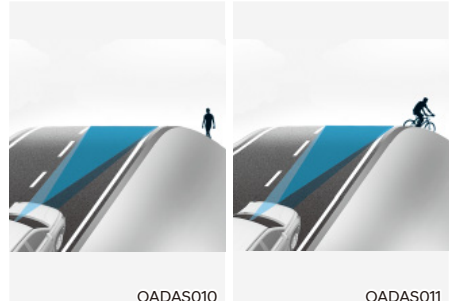

©ADAS010

©ADAS011

Assistansesystem for unngåelse av frontkollisjon vil kanskje ikke registrere andre kjøretøy, fotgjengere eller syklister foran deg ved kjøring opp eller ned bakker som påvirker sensorenes ytelse negativt.

Dette kan føre til unødvendig varsling, bremsekontroll eller styreassistanse (utstyrsavhengig) eller ingen varsel, bremsekontroll eller styreassistanse (utstyrsavhengig) ved behov.

I tillegg kan bilens hastighet reduseres raskt når det plutselig registreres kjøretøy, fotgjenger eller syklist foran.

Du må alltid følge med på veien ved kjøring i opp- eller nedoverbakker, og, ved behov, styre bilen og trå på bremsepedalen for å senke hastigheten din for å opprettholde en sikker avstand.

- Når du bytter kjørefelt



[A] : Kjøretøyet ditt, [B] : Når kjøretøyet endrer fil

Når et kjøretøy beveger seg inn i ditt kjørefelt fra et tilstøtende kjørefelt kan det ikke bli registrert av sensoren før det er i sensorens registreringsområde. Assistansesystem for unngåelse av frontkollisjon vil kanskje ikke registrere kjøretøyet med en gang når kjøretøyet brått skifter kjørefelt. I så fall må du opprettholde en trygg bremseavstand, og, ved behov, styre din bil og trå på bremsepedalen for å senke hastigheten for å opprettholde en sikker avstand.

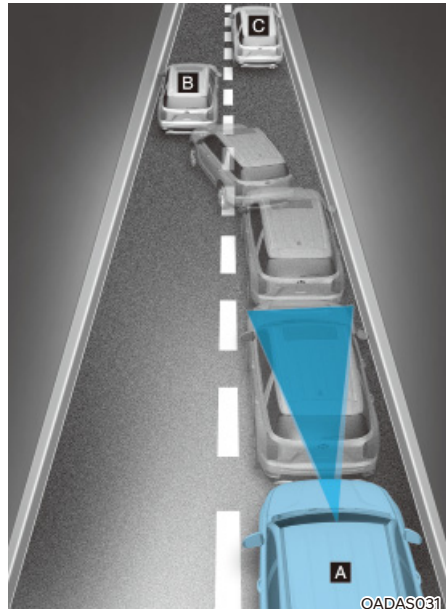

[A] : Kjøretøyet ditt, [B] : Når kjøretøyet endrer fil  
[C] : Når kjøretøyet er på den samme filen

Når et kjøretøy foran deg kjører ut av kjørefeltet, kan det hende at assistansesystemet for unngåelse av frontkollisjon ikke umiddelbart registrerer det nye kjøretøyet som nå befinner seg foran deg. I så fall må du opprettholde en trygg bremseavstand, og, ved behov, styre din bil og trå på bremsepedalen for å senke hastigheten for å opprettholde en sikker avstand.

- Registrering av kjøretøy

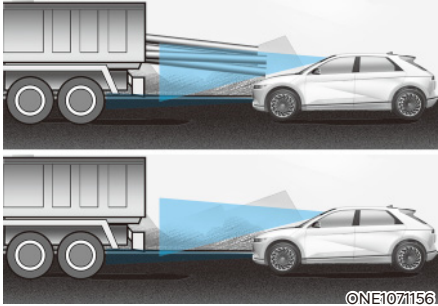

Hvis kjøretøyet foran deg har last som stikker ut bakover fra førerhytten, eller hvis kjøretøyet foran deg har en høyere bakkeklaring, må det tas spesielle forholdsregler. Det kan hende at assistansesystemet for unngåelse av frontkollisjon ikke er i stand til å registrere last som stikker ut fra kjøretøyet. I så fall må du opprettholde en trygg bremseavstand fra det bakerste objektet, og, ved behov styre din bil og trå på bremsepedalen for å senke kjørehastigheten for å opprettholde avstanden.



## ADVARSEL

- Når du kjører med tilhenger eller tauet et annet kjøretøy anbefaler vi at du for sikkerhets skyld slår av assistansesystemet for unngåelse av frontkollisjon.
- Assistansesystemet for unngåelse av frontkollisjon kan slå inn hvis det registreres objekter som ligner kjøretøy, fotgjengere eller syklist i form eller egenskaper.
- Assistansen for unngåelse av frontkollisjon fungerer ikke for sykler, motorsykler eller mindre gjenstander som er utstyrt med hjul, for eksempel koffert, handlevogner eller barnevogner.
- Assistansesystemet for unngåelse av frontkollisjon vil kanskje ikke fungere normalt hvis det er sterke elektromagnetiske forstyrrelser.
- Assistansesystemet for unngåelse av frontkollisjon vil kanskje ikke fungere på 15 sekunder etter at bilen eller frontkamera er startet.

### FILHOLDERASSISTENT (LKA) (UTSTYRSAVHENGIG)

Filholderassistent er utviklet for å registrere kjørefeltmerkinger (eller veikanter) ved kjøring over en viss hastighet. Filholderassistent vil varsle føreren hvis bilen forlater kjørefeltet uten bruk av blinklys eller vil automatisk hjelpe førerens styring for å forhindre at bilen forlater kjørefeltet.

#### Registreringssensor

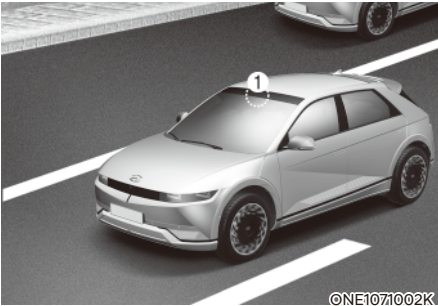

[1]: Frontkamera

Frontkamera brukes som registreringssensor for å registrere kjørefeltmerkinger (eller veikanter).

Se bildet over for nøyaktig plassering av registreringssensoren.



#### FORSIKTIG

For mer detaljer om forholdsregler for frontkameraet, se delen "Assistansesystem for unngåelse av frontkollisjon (FCA)" i dette kapittelet.

### Innstillinger for filholderassistent

#### Innstilling av funksjonene

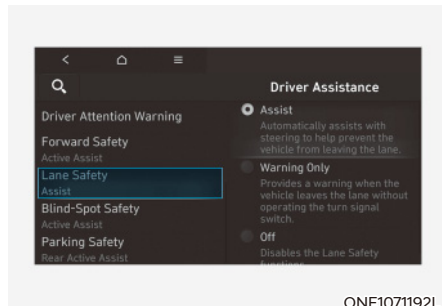

#### Filsikkerhet

Med bilen i gang, velg eller fravelg 'Førerassistanse → Filsikkerhet' fra menyen Innstillinger for å velge hvorvidt hver funksjon skal brukes.

- Hvis 'Assistanse' er valgt, vil systemet for filholderassistanse automatisk hjelpe førerens styring når det registreres kjørefeltavvik, dette for å hjelpe med å forhindre at bilen forlater sitt kjørefelt.
- Hvis 'Bare advarsel' er valgt, vil systemet for filholderassistanse varsle føreren med et lydvarsel og vibrasjon i rattet når det registreres at bilen er i ferd med å forlate kjørefeltet. Føreren må styre bilen.
- Hvis 'Av' er valgt, vil systemet for filholderassistanse slås av. Indikatorlampen  vil slås av i instrumentpanelet.



#### ADVARSEL

- Hvis 'Bare advarsel' er valgt vil ikke styring bli assistert.
- Filholderassistent kontrollerer ikke rattet når bilen kjøres midt i kjørefeltet.
- Føreren skal alltid være oppmerksom på omgivelsene og styre bilen hvis 'Av' er valgt.

## Slå på/av systemet for filholderassistanse

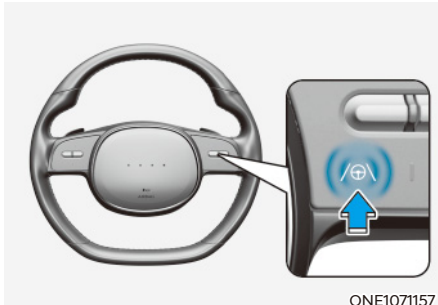

ONE1071157

- Unntatt Europa, Australia, Russland  
Med motoren på, trykk og hold inne knappen for kjørefeltassistent på rattet for å slå på filholderassistent. Den grå -indikatorlampen vil tennes på instrumentpanelet.  
Trykk på knappen én gang til for å slå av funksjonen.  
Hvis motoren startes på nytt, vil filholderassistent beholde siste innstilling.
- For Europa, Australia, Russland  
Hvis bilen startes, vil system for kjørefeltassistent alltid slå seg på. Den grå -indikatorlampen vil tennes på instrumentpanelet.  
Når kjørefeltassistent er på, trykk og hold inne knappen for kjørefeltsikkerhet for å slå av funksjonen.



### Informasjon

- Når kjørefeltassistenteknappen er trykket lett, kommer kjørefeltassistenten til å skrus av og på.
- Når filholderassistent slås av med kjørefeltassistenteknappen, endres også innstillingen for fiksikkerhet til 'Av'.

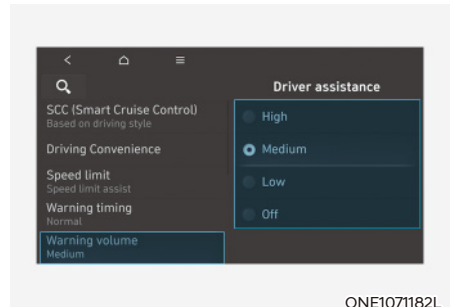

ONE1071182L

## Lydnivå for varsel

Med motoren slått på velger du 'Førerassistanse → Lydnivå for varsel' eller 'Lyd → Førerassistansevarsel → Varselvolum' fra menyen Innstillinger for å endre volumet for advarsler til 'Høy', 'Medium', 'Lav' eller 'Av' for filholderassistenten.

Selv om 'Av' er valgt, blir imidlertid ikke varselvolumet for Hendene av rattet slått av. Funksjonen for vibrasjon i rattet blir også værende på selv om 'Av' er valgt.

Hvis du endrer varselvolumet, kan varselvolumet for andre systemer for førerassistanse endres.



### Bruk av filholderassistent

#### Advarsel og kontroll

Filholderassistansen vil varsle og kontrollere bilen med varsel for avvik fra kjørefelt og filholderassistansen.

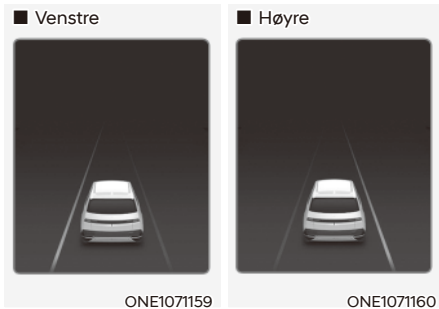

#### Varsel for filavvik

- For å varsle føreren om at bilen forlater det planlagte kjørefeltet foran vil den grønne indikatorlampen  blinke i instrumentpanelet, kjørefeltlinjen vil blinke i instrumentpanelet, avhengig av hvilken retning bilen svinger, og det vil høres et lydvarsel. Rattet vil også vibrere.
- Filholderassistenten vil operere når din bils hastighet er mellom omtrent 60–200 km/t (40–120 miles/t).

#### Filholderassistent

- For å varsle føreren om at bilen forlater det planlagte kjørefeltet foran, vil den grønne indikatorlampen  blinke på instrumentpanelet, og det vil bli foretatt justeringer på rattet for å holde bilen innenfor kjørefeltet.
- Filholderassistenten vil operere når din bils hastighet er mellom omtrent 60–200 km/t (40–120 miles/t).

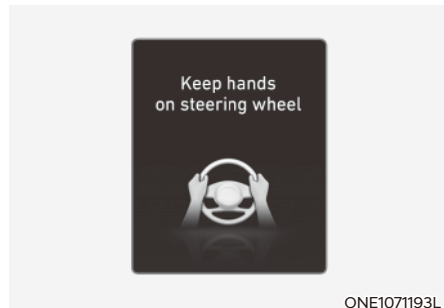

#### Varsel om hender av rattet

Hvis føreren tar hendene av rattet i flere sekunder vil varselmeldingen 'Plasser hendene på rattet' (eller 'Hold hendene på rattet') vises på instrumentpanelet og det vil høres et lydvarsel i trinn.



## ADVARSEL

- Rattet vil kanskje ikke bli kontrollert hvis rattet holdes veldig hardt eller hvis rattet blir styrt over et visst nivå.
- Filholderassistenten fungerer ikke alltid. Det er førerens ansvar å føre bilen sikkert og til enhver tid holde bilen i kjørefeltet.
- Varselet om hendene av rattet kan vises senere, avhengig av veiforholdene. Ha alltid hendene på rattet mens du kjører.
- Hvis rattet holdes veldig lett, kan varselmeldingen om hender av vises fordi filholderassistenten ikke registrerer at føreren har hendene på rattet.
- Hvis du fester gjenstander til rattet kan det hende at varselet for hendene av rattet ikke vil fungere som det skal.



## Informasjon

- For mer informasjon om innstilling av funksjonene i infotainmentsystemet, se delen "Bilens innstillinger" i kapittel 4.
- Når det registreres kjørefelt (eller veikanter) vil kjørefeltlinjene på instrumentpanelet endres fra grå til hvit og den grønne /  indikatorlampen tennes.
- Når kjørefeltmerkinger (eller veikanter) registreres og filskifteassistent for motorvei er på, kan kjørefeltlinjene på instrumentpanelet endres til grønt.

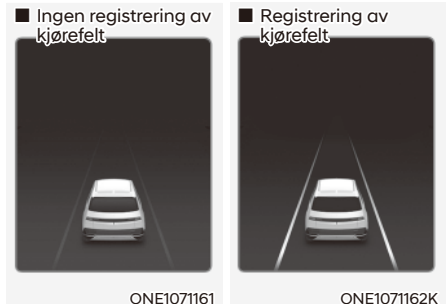

- Selv om styringen assisteres av filholderassistanse, kan føreren kontrollere rattet.
- Rattet kan føle tyngre eller lettere når rattet er assistert av filholderassistanse enn når det ikke er det.



## Informasjon

Bildene av farger kan variere avhengig av spesifikasjonene for instrumentpanelet eller temaet.

### Funksjonsfeil og begrensninger for filholderassistenten

#### Funksjonsfeil for filholderassistenten

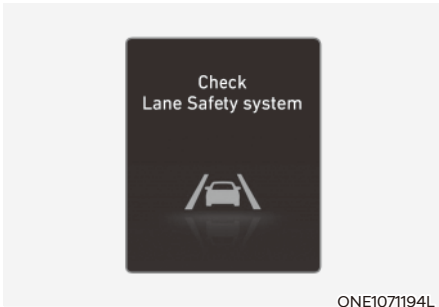

ONE1071194L

Når filholderassistenten ikke fungerer som den skal, vil varselmeldingen 'Kontroller systemet for kjørefeltsikkerhet' vises, og den gule -indikatorlampen vil tennes på instrumentpanelet. Om dette skjer, anbefaler vi at du får bilen kontrollert hos en autorisert HYUNDAI-forhandler.

#### Begrensninger for filholderassistenten

Filholderassistanse vil kanskje ikke fungere skikkelig eller fungere på uventet måte under følgende forhold:

- Kjørefeltet er kontaminert eller vanskelig å skjelne fordi
  - Kjørefeltmarkeringer (eller veikanter) er dekket av regn, snø, skitt, olje osv.
  - Fargen på kjørefeltmerkingen (eller veikanten) ikke kan skjelnes fra veien
- Veien har merkinger (eller veikanter) nær kjørefeltet eller merking på veien (eller veikantene) ligner på kjørefeltmerkingen (eller veikanter)
- Kjørefeltmerkingen (eller veikanten) er utydelig eller skadet.
- En skygge ligger over filmarkeringen (eller veikanten) fra en midtdeler, trær, autovern, lydbarrierer osv.
- Hvis antallet kjørefelt øker eller minsker eller kjørefeltmerkingene (eller veikantene) krysser hverandre
- Det er mer enn to kjørefeltmerkinger (eller veikanter) på veien
- Filmarkeringen (eller veikantene) er kompliserte, eller en konstruksjon fungerer som en slik markør i et bygningsområde.
- Det er veimerkinger slik som sikksakklinjer, veikryssmarkeringer eller veiskilt
- Når kjørefeltet plutselig forsvinner, for eksempel i et veikryss
- Hvis kjørefeltet (eller veibredden) enten er veldig bredt eller veldig smalt
- Det er en veikant uten kjørefelt
- Det er grensestruktur i kjørefeltet, slik som bomstasjon, fortau, fortauskant osv.
- Avstanden til kjøretøyet foran er ekstremt kort eller kjøretøyet foran dekker kjørefeltmerkingen (eller veikanten)

#### Informasjon

For mer detaljer om begrensninger for frontkameraet, se delen "Assistansesystem for unngåelse av frontkollisjon (FCA)" i dette kapittelet.



## ADVARSEL

Ta følgende forholdsregler når du bruker filholderassistenten:

- Føreren skal ha ansvaret for å kjøre trygt og kontrollere kjøretøyet. Ikke stol fullstendig på filholderassistenten, og unngå farlig kjøring.
  - Drift av filholderassistanse kan avbrytes eller ikke fungere skikkelig avhengig av veiforholdene og omgivelsene. Vær alltid forsiktig under kjøring.
  - Se "Begrensninger for filholderassistenten" hvis kjørefeltet ikke registreres skikkelig.
  - Når du kjører med tilhenger eller tauet et annet kjøretøy anbefaler vi at du for sikkerhets skyld slår av filholderassistanse.
  - Hvis bilen kjøres i høy hastighet vil ikke rattet bli kontrollert. Føreren må alltid følge fartsgrensen når filholderassistenten brukes.
  - Hvis det blir vist en varselmelding eller avgitt en varsellyd for et annet system kan det hende at varselmelding eller varsellyd for system for filholderassistanse ikke blir gitt.
- Det kan hende at du ikke hører varsellyden for filholderassistenten hvis omgivelsene er bråkete.
  - Hvis du fester gjenstander til rattet kan det hende at styringen ikke vil bli assistert skikkelig.
  - Systemet for filholderassistanse vil kanskje ikke fungere på 15 sekunder etter at bilen eller frontkamera er startet.
  - Filholderassistanse vil ikke fungere når:
    - Blinklys eller varselblinklys er slått på.
    - Bilen ikke kjøres midt i kjørefeltet når filholderassistenten slås på eller rett etter skifte av kjørefelt.
    - ESC (elektronisk stabilitetskontroll) eller VSM (kjøretøystabilisering) er aktivert.
    - Bilen kjøres i en skarp sving.
    - Bilens hastighet er under 55 km/t (35 miles/t) eller over 210 km/t (130 miles/t).
    - Bilen bytter kjørefelt på en brå måte.
    - Bilen bremses plutselig.

## ASSISTANSESYSTEM FOR UNNGÅELSE AV BLINDSONEKOLLISJON (BCA) (UTSTYRSAVHENGIG)

Assistansesystem for unngåelse av blindsonekollisjon er utviklet for å registrere og overvåke kjøretøy som nærmer seg førerens blindsoner og varsle føreren om en mulig kollisjon med en varselmelding og et lydvarsel.

I tillegg, hvis det er fare for kollisjon ved skifte av kjørefelt eller kjøring forover ut fra en parkeringsplass, vil filholderassistenten bidra til å unngå kollisjon ved å aktivere bremsen.

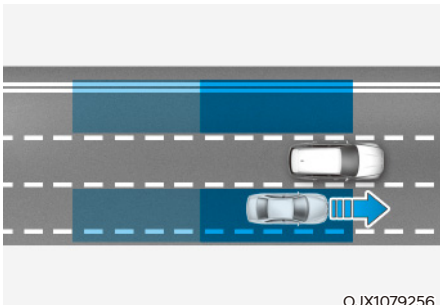

Assistansesystem for unngåelse av blindsonekollisjon bidrar til å registrere og informere føreren om at det er et kjøretøy i blindsonen.

### FORSIKTIG

Registreringsområdet kan variere, avhengig av din bils hastighet. Men selv om det er et kjøretøy i din blindsoner, så er det ikke sikkert at filholderassistenten advarer deg når du passerer i høy hastighet.

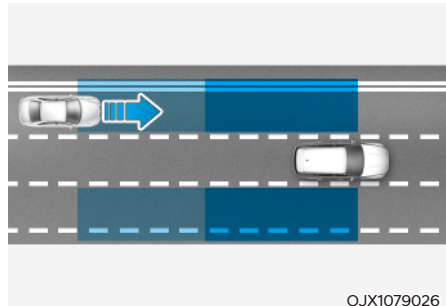

Advarselssystem for unngåelse av blindsonekollisjon registrerer og informerer føreren om at et kjøretøy nærmer seg i høy hastighet fra blindsonen.

### FORSIKTIG

Varselstid kan variere, avhengig av hastigheten til kjøretøyet som nærmer seg i høy hastighet.

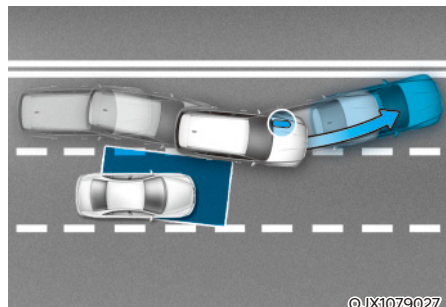

Hvis filholderassistenten vurderer at det er fare for kollisjon med et kjøretøy som nærmer seg blindsonen ved skifte av kjørefelt, vil funksjonen bidra til å unngå kollisjon ved å aktivere bremsen.

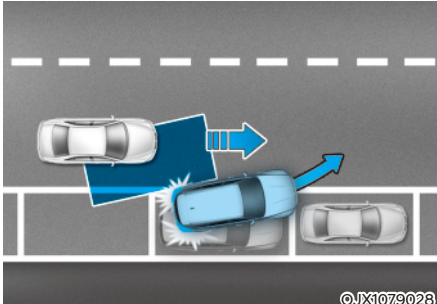

Når du kjører forover ut fra en parkeringsplass og filholderassistenten vurderer at det er fare for kollisjon med et kjøretøy som nærmer seg blindsonen, vil funksjonen bidra til å unngå kollisjon ved å aktivere bremsen.

## Registreringssensor

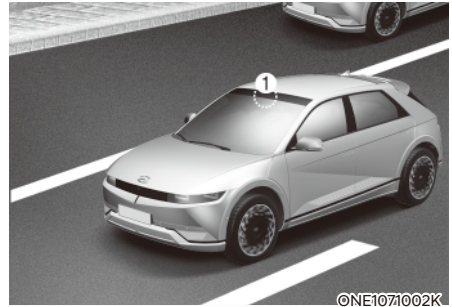

[1]: Frontkamera, [2]: Hjørneradar bak

Se bildet over for nøyaktig plassering av registreringssensorene.

## FORSIKTIG

Ta følgende forholdsregler for å opprettholde optimal ytelse for registreringssensoren:

- Demonter aldri den bakre hjørneradaren eller radarenheten, påfør heller ikke noen form for støt.
- Hvis det har vært et støt på eller nær den bakre hjørneradaren, kan det hende at assistansesystemet for unngåelse av blindsonekollisjon ikke fungerer som det skal, selv om varselmeldingen ikke vises på instrumentpanelet. Vi anbefaler at du får bilen kontrollert hos en autorisert HYUNDAI-forhandler.

- Ved utskiftning eller reparasjon av den bakre hjørneradaren anbefaler vi at bilen blir inspisert av en autorisert HYUNDAI-forhandler.
- Bruk kun ekte deler for å reparere støtfangeren der den bakre hjørneradaren er plassert.
- Ikke sett på skiltramme eller gjenstander som klistremerker, film eller kufanger i nærheten av den bakre hjørneradaren.
- Det kan hende at assistansesystemet for unngåelse av blindsonekollisjon ikke vil fungere på riktig måte hvis støtfangeren er skiftet ut eller området rundt den bakre hjørneradaren er skadet eller lakkert.
- Hvis en tilhenger osv. er montert, kan det ha negativ innvirkning på ytelsen til bakre hjørneradar, eller det kan hende at assistansesystemet for unngåelse av blindsonekollisjon ikke fungerer som det skal.

For mer detaljer om forholdsregler for frontkameraet, se delen "Assistansesystem for unngåelse av frontkollisjon (FCA)" i dette kapittelet.

## Innstillinger for assistansesystemet for unngåelse av blindsonekollisjon

### Innstilling av funksjonene

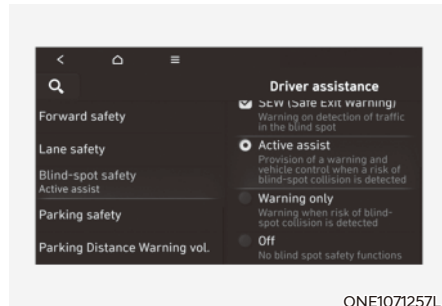

### Blindsonesikkerhet

Med bilen i gang, velg eller favelg 'Førerassistanse → Blindsonesikkerhet' fra menyen Innstillinger for å velge hvorvidt hver funksjon skal brukes.

- Hvis 'Aktiv assistanse' (eller 'Varsel for sikker utgang (SEW)') er valgt, vil assistansesystemet for unngåelse av blindsonekollisjon varsle føreren med en varselmelding, et lydvarsel, vibrasjon i rattet og bremseassistanse, avhengig av risikonivået for kollisjon.
- Hvis "Bare advarsel" er valgt, vil assistansesystemet for unngåelse av blindsonekollisjon varsle føreren med en varselmelding, et lydvarsel og vibrasjon i rattet, avhengig av risikonivået for kollisjon. Bremsing vil ikke bli assistert.
- Hvis "Av" er valgt, vil assistansesystemet for unngåelse av blindsonekollisjon slås av.



OTM070097N

Når motoren startes på nytt med assistansesystemet for unngåelse av blindsonekollisjon av, vil meldingen 'System for blindsonesikkerhet er av' vises på instrumentpanelet.

Hvis du endrer innstillingen fra 'Av' til 'Aktiv assistanse' eller 'Bare advarsel' vil varsellampen på det utvendige speilet blinke i tre sekunder.

Hvis motoren er på og assistansesystemet for unngåelse av blindsonekollisjon er satt til 'Aktiv assistanse' eller 'Bare advarsel', vil i tillegg varsellampen på det utvendige speilet blinke i tre sekunder.

### ADVARSEL

- Hvis 'Bare advarsel' er valgt vil ikke bremsing bli assistert.
- Hvis 'Av' er valgt må føreren alltid være oppmerksom på omgivelsene og kjøre sikkert.

### Informasjon

Hvis motoren startes på nytt, vil assistansesystemet for unngåelse av blindsonekollisjon beholde siste innstilling.

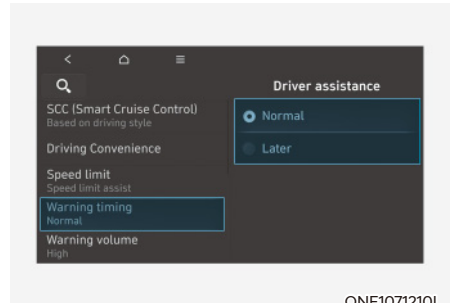

ONE1071210L

### Varseltid

Med motoren på, velg 'Førerassistanse → Varseltid' fra menyen Innstillinger for å endre den innledende varselaktiveringstiden for assistansesystemet for unngåelse av blindsonekollisjon.

Når bilen leveres er varseltid satt til 'Normal'. Hvis du endrer varslingsstidspunktet, kan varslingsstiden for andre systemer for førerassistanse endres.



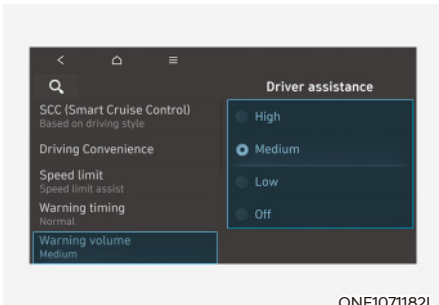

### Lydnivå for varsel

Med motoren slått på velger du 'Førerassistanse → Lydnivå for varsel' eller 'Lyd → Førerassistansevarsel → Varselvolum' fra menyen Innstillinger for å endre volumet for advarsler til 'Høy', 'Medium', 'Lav' eller 'Av' for assistansesystemet for unngåelse av blindsonekollisjon.

Hvis varselvolumet er slått av, vil imidlertid funksjonen for vibrasjon i rattet slås på hvis den var slått av.

Hvis du endrer varselvolumet, kan varselvolumet for andre systemer for førerassistanse endres.



### FORSIKTIG

- Innstillingen for varseltid og varselvolum gjelder for alle funksjoner for assistansesystemet for unngåelse av blindsonekollisjon.
- Selv om 'Normal' er valgt for varseltid, hvis kjøretøyet nærmer seg i høy hastighet kan det hende at den innledende aktiveringstiden virker sen.
- Velg "Sent" for varseltid i lett trafikk og lav kjørehastighet.

## Bruk av systemet for blindsonesikkerhet

### Advarsel og kontroll

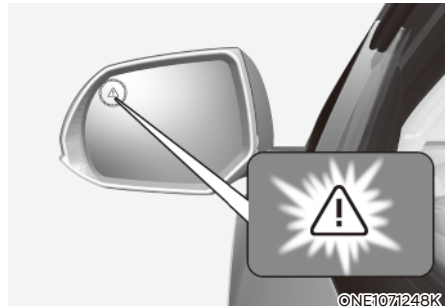

### Kjøretøyregistrering

- Varsellampen på sidespeilet og head-up-display vil lyse opp (utstyrsavhengig) for å varsle føreren når det registreres et kjøretøy.
- Assistansesystemet for unngåelse av blindsonekollisjon vil fungere når din bils hastighet er over 20 km/t (12 miles/t) og hastigheten for kjøretøyet i blindsonen er over 10 km/t (7 miles/t).

### Kollisjonsadvarsel

- Kollisjonsadvarsel vil fungere når blinklyset er slått på i den retningen hvor det er registrert et kjøretøy.
- Hvis 'Bare advarsel' er valgt fra menyen Innstillinger vil kollisjonsadvarsel fungere når din bil nærmer seg det kjørefeltet hvor det er registrert et kjøretøy i blindsonen.
- Varsellampen på sidespeilet og head-up-display vil blinke for å varsle føreren om en kollisjon. Samtidig vil det høres en varsellyd og rattet vil vibrere.
- Når blinklyset er slått av eller du beveger deg bort fra kjørefeltet, vil kollisjonsadvarselen avbrytes og assistansesystemet for unngåelse av blindsonekollisjon vil returnere til status for registrering av kjøretøy.



### ADVARSEL

- Registreringsområdet for hjørneradar bak fastsettes av standard veibredder, derfor kan assistansesystemet for unngåelse av blindsonekollisjon på en smal vei registrere andre kjøretøy i neste kjørefelt og advare deg. Derimot, på en bred vei kan det hende at assistansesystemet for unngåelse av blindsonekollisjon ikke klarer å registrere et kjøretøy som kjører i kjørefeltet ved siden av og derfor kanskje ikke advarer deg.
- Når varselblinklysene er på vil ikke kollisjonsadvarsel ved blinklys fungere.



### Informasjon

Hvis førersetet er på venstre side kan kollisjonsadvarsel utløses når du svinger til venstre. Hold behørig avstand til kjøretøy i venstre kjørefelt. Hvis førersetet er på høyre side kan kollisjonsadvarsel utløses når du svinger til høyre. Hold behørig avstand til kjøretøy i høyre kjørefelt.



### Assistansesystem for unngåelse av frontkollisjon (under kjøring)

- Varsellampen på sidespeilet og en varselmelding vil vises på instrumentpanelet for å varsle føreren om en kollisjon. Samtidig vil det høres en varsellyd, varsellampen på head-up-displayet (utstyrsavhengig) vil blinke og rattet vil vibrere.
- Assistansesystemet for unngåelse av blindsonekollisjon vil fungere når din bils hastighet er mellom 60–200 km/t (40–120 miles/t) og begge kjørefeltmerkinger for kjørefeltet er registrert.
- Nødbremning vil bli assistert for å hjelpe med å forhindre kollisjon med kjøretøyet i blindsonen.



### ADVARSEL

- Assistanse for unngåelse av kollisjon vil bli avbrutt under følgende forhold:
  - Bilen din kjører inn i neste kjørefelt med en viss avstand
  - Bilen din har kommet unna kollisjonsrisikoen
  - Rattet styres kraftig
  - Bremspedalen trykkes ned
  - Assistansesystemet for unngåelse av frontkollisjon er i drift
- Etter at assistansesystemet for unngåelse av blindsonekollisjon har vært aktivt eller skifte av kjørefelt, må du kjøre til midten av kjørefeltet. Assistansesystemet for unngåelse av blindsonekollisjon vil ikke fungere hvis bilen ikke kjøres midt i kjørefeltet.



### Assistansesystem for unngåelse av kollisjon (under avkjøring)

- Varsellampen på sidespeilet og en varselmelding vil vises på instrumentpanelet for å varsle føreren om en kollisjon. Samtidig vil det høres en varsellyd, varsellampen på head-up-displayet (utstyrsavhengig) vil blinke og rattet vil vibrere.
- Assistansesystemet for unngåelse av blindsonekollisjon vil fungere når din bils hastighet er under 3 km/t (2 miles/t) og hastigheten for kjøretøyet i blindsonen er over 5 km/t (3 miles/t).
- Nødbremning vil bli assistert for å hjelpe med å forhindre kollisjon med kjøretøyet i blindsonen.

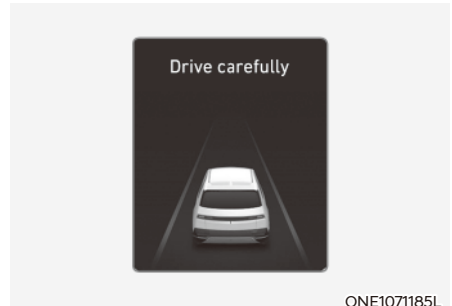

- Når bilen har stoppet på grunn av nødbremning vil varselmeldingen 'Kjør forsiktig' vises på instrumentpanelet. For din egen sikkerhet bør du trå inn bremsepedalen umiddelbart og sjekke omgivelsene.
- Bremsekontroll vil avsluttes omtrent 2 sekunder etter at bilen er stoppet med nødbremning.



### ADVARSEL

Ta følgende forholdsregler når du bruker assistansesystemet for unngåelse av blindsonekollisjon:

- For din sikkerhet bør du endre innstillinger etter å ha parkert bilen på et sikkert sted.
- Hvis det blir vist en varselmelding eller avgitt en varsellyd for et annet system, kan det hende at varselmelding eller varsellyd for assistansesystemet for unngåelse av blindsonekollisjon ikke blir gitt.
- Det kan hende at du ikke hører varsellyden for assistansesystemet for unngåelse av blindsonekollisjon hvis omgivelsene er bråkete.
- Assistansesystemet for unngåelse av blindsonekollisjon vil kanskje ikke fungere hvis føreren trår på bremsepedalen for å unngå kollisjon.
- Når assistansesystemet for unngåelse av blindsonekollisjon er i drift, vil systemets bremsekontroll automatisk bli avbrutt når føreren trækker hardt på gasspedalen eller styrer bilen med brå bevegelser.
- Når assistansesystemet for unngåelse av blindsonekollisjon er i bruk, kan bilen stoppe brått, noe som kan føre til personskade på passasjerer og at løse objekter flytter seg. Ha alltid sikkerhetsbeltet på og sikre løse objekter.
- Selv om det har oppstått problemer med assistansesystemet for unngåelse av blindsonekollisjon, vil bilens grunnleggende bremseytelse fungere på riktig måte.
- Assistansesystemet for unngåelse av blindsonekollisjon fungerer ikke i alle situasjoner og kan ikke unngå alle kollisjoner.

- Avhengig av veien og kjøreforholdene kan det hende at assistansesystemet for unngåelse av blindsonekollisjon advarer føreren sent eller ikke i det hele tatt.
- Føreren skal hele tiden ha kontroll over kjøretøyet. Ikke stol utelukkende på assistansesystemet for unngåelse av blindsonekollisjon. Hold en trygg bremseavstand og, ved behov, trå på bremsepedalen for å redusere hastigheten eller stoppe bilen.
- Bruk aldri assistansesystemet for unngåelse av blindsonekollisjon mot mennesker, dyr, objekter osv. Det kan føre til alvorlige skader eller dødsfall.



### ADVARSEL

Det kan hende at bremsekontrollen ikke fungerer på riktig måte, avhengig av ESC-statusen (elektronisk stabilitetskontroll).

Det vil kun være et varsel når:

- ESC-varsellampen (elektronisk stabilitetskontroll) lyser
- ESC (elektronisk stabilitetskontroll) er koblet inn for en annen funksjon



### Informasjon

Bildene av farger kan variere avhengig av spesifikasjonene for instrumentpanelet eller temaet.

## Begrensninger og funksjonsfeil for assistansesystemet for unngåelse av blindsonekollisjon

### Funksjonsfeil for assistansesystemet for unngåelse av blindsonekollisjon



OTM070099N

Når assistansesystemet for unngåelse av blindsonekollisjon ikke fungerer som det skal, vil varselmeldingen 'Kontroller system for blindsonesikkerhet' vises på instrumentpanelet i flere sekunder, og hovedvarsellampen (⚠) tennes på instrumentpanelet. Hvis hovedvarsellampen tennes, anbefaler vi at du får bilen kontrollert hos en godkjent HYUNDAI-forhandler.

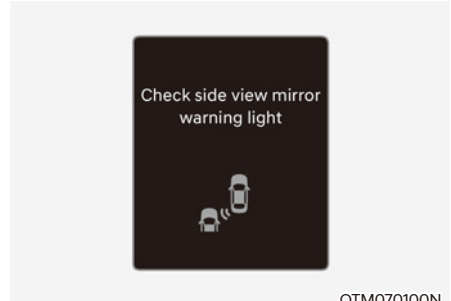

OTM070100N

Når varsellampen på sidespeilet ikke fungerer skikkelig, vil varselmeldingen 'Kontroller varsellampe i sidespeil' vises på instrumentpanelet i flere sekunder, og hovedvarsellampen (⚠) tennes på instrumentpanelet. Hvis hovedvarsellampen tennes, anbefaler vi at du får bilen kontrollert hos en godkjent HYUNDAI-forhandler.

### **Assistansesystemet for unngåelse av blindsonekollisjon er deaktivert**

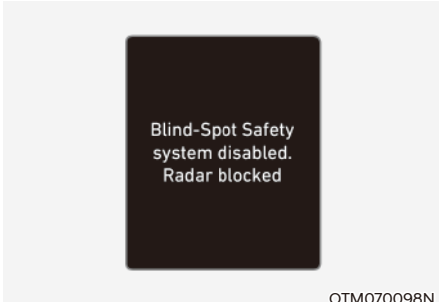

Når støtfangeren rundt den bakre hjørneradaren eller sensoren er tildekket, av f.eks. snø eller regn, eller det er montert tilhenger eller stativ, kan dette redusere registreringsevnen og midlertidig begrense eller deaktivere assistansesystemet for unngåelse av blindsonekollisjon.

Hvis dette skjer, vises varselmeldingen 'System for blindsonesikkerhet deaktivert. Radar blokkert' vist på instrumentpanelet.

Assistansesystemet for unngåelse av blindsonekollisjon vil fungere normalt når slike fremmedlegemer eller tilhenger osv. fjernes, og du deretter starter bilen på nytt.

Vi anbefaler at du får kontrollert bilen hos en autorisert HYUNDAI-forhandler hvis assistansesystemet for unngåelse av blindsonekollisjon ikke fungerer skikkelig etter at fremmedlegemene e.l. er fjernet.



### **ADVARSEL**

- Selv om varselmeldingen ikke vises på instrumentpanelet, kan det hende at assistansesystemet for unngåelse av blindsonekollisjon ikke fungerer som det skal.
- Assistansesystemet for unngåelse av blindsonekollisjon fungerer kanskje ikke ordentlig i et område (f.eks. åpent terreng) der fremmedlegemer ikke oppdages rett etter at motoren er slått på, eller når deteksjonssensoren er blokkert med fremmedlegemer rett etter at motoren er slått på.



### **FORSIKTIG**

**Slå av assistansesystemet for unngåelse av blindsonekollisjon ved montering av tilhenger, stativ osv., eller fjern tilhenger, stativ osv. for å bruke assistansesystemet for unngåelse av blindsonekollisjon.**

### **Begrensninger for assistansesystemet for unngåelse av blindsonekollisjon**

Assistansesystemet for unngåelse av blindsonekollisjon vil kanskje ikke fungere skikkelig eller det kan fungere på en uventet måte under følgende forhold:

- I dårlig vær som kraftig snø- eller regnvær osv.
- Den bakre hjørneradaren er dekket av snø, regn, skitt osv.
- Temperaturen rundt den bakre hjørneradaren er høy eller lav
- Kjøring på rampe til hovedvei eller motorvei
- Veidekket eller det omkringliggende jordsmonnet inneholder uvanlige metallkomponenter (f.eks. i et område for konstruksjon av undergrunnsbane).

- Det er et fast objekt nær bilen, slik som støyvern, rekkverk, midtdeler, innkjøringshinder, gatelyst, skilt, tunneler, vegger osv. (inkludert doble strukturer)
- Kjøring der det er få kjøretøy eller strukturer på store områder (f.eks. ørken, eng, forstad osv.)
- Ved kjøring på en smal vei med kraftig vegetasjon
- Kjøring på våt veibane, slik som en dam i veibanen
- Det andre kjøretøyet kjører veldig nær bak din bil eller det andre kjøretøyet passerer veldig nær din bil
- Det andre kjøretøyet har så høy hastighet at det passerer din bil på kort tid
- Din bil passerer det andre kjøretøyet
- Din bil endrer kjørefil
- Dersom din bil har startet samtidig som kjøretøyet ved siden av og har akselerert
- Når kjøretøyet i neste kjørefelt er i bevegelse to kjørefelt unna deg, eller når kjøretøyet to kjørefelt bortenfor flytter til kjørefeltet nærmest deg
- Det er montert tilhenger eller stativ rundt den bakre hjørneradaren
- Når støtfangeren rundt bakre hjørneradar er dekket med fremmedlegemer, slik som klistremerke, støtfangerhorn, sykkelstativ osv.
- Støtfangeren rundt den bakre hjørneradaren har fått et støt, er skadet eller den bakre hjørneradaren er ute av stilling
- Bilen din er lav eller høy på grunn av tung last, unormalt lufttrykk i dekkene osv.

Assistansesystemet for unngåelse av blindsonekollisjon vil kanskje ikke fungere skikkelig eller det kan fungere på en uventet måte når følgende objekter registreres:

- En motorsykkel eller sykkel
- Et kjøretøy som lastebil med flat henger
- Et stort kjøretøy som for eksempel en buss eller lastebil
- Et bevegelig hinder, som en fotgjenger, dyr, handlekurv eller en barnevogn blir oppdaget
- Et kjøretøy med lav høyde som for eksempel en sportsbil

Bremsekontroll vil kanskje ikke fungere og førerens oppmerksomhet er obligatorisk i følgende situasjoner:

- Bilen vibrerer kraftig ved kjøring på en humpete vei, ujevn vei eller betongdekke
- Kjøring på en glatt overflate med snø, vann, is osv.
- Dekktrykket er lavt eller et dekk er skadet
- Bremsen er omarbeidet
- Bilen bytter kjørefelt brått

## Informasjon

**Før mer detaljer om begrensninger for frontkameraet, se delen "Assistansesystem for unngåelse av frontkollisjon (FCA)" og "Feltholdeassistanse (LKA)" i dette kapittelet.**



 **ADVARSEL**

- Kjøring på svingete vei

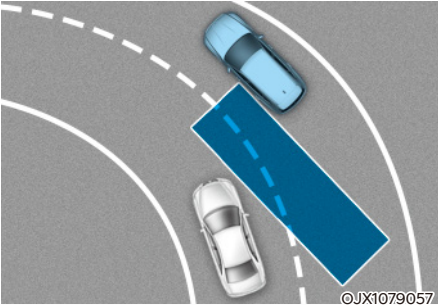

Assistansesystemet for unngåelse av blindsonekollisjon fungerer kanskje ikke på riktig måte ved kjøring på en svingete vei. Funksjonen registrerer kanskje ikke kjøretøyet i neste kjørefelt.

Ta alltid hensyn til vei- og kjøreforhold når du kjører.

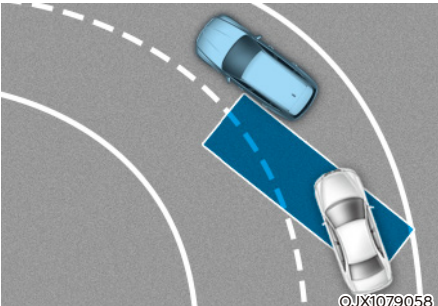

Assistansesystemet for unngåelse av blindsonekollisjon fungerer kanskje ikke på riktig måte ved kjøring på en svingete vei. Funksjonen registrerer kanskje ikke et kjøretøy i samme kjørefelt.

Ta alltid hensyn til vei- og kjøreforhold når du kjører.

- Kjøring der veien går sammen eller deles

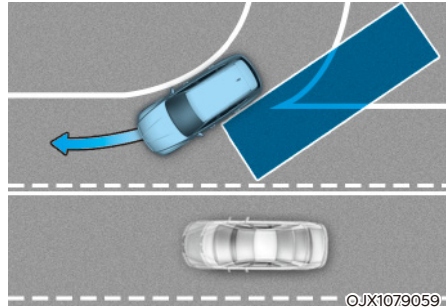

Assistansesystemet for unngåelse av blindsonekollisjon fungerer kanskje ikke på riktig måte når veien deles eller kjørefelt slås sammen. Funksjonen registrerer kanskje ikke kjøretøyet i neste kjørefelt.

Ta alltid hensyn til vei- og kjøreforhold når du kjører.

- **Kjøring i skråninger**

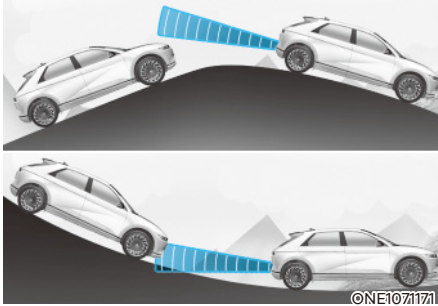

Assistansesystemet for unngåelse av blindsonekollisjon fungerer kanskje ikke på riktig måte ved kjøring i en skråning. Funksjonen registrerer kanskje ikke kjøretøyet i neste kjørefelt eller kan feilaktig registrere bakken eller en struktur.

Ta alltid hensyn til vei- og kjøreforhold når du kjører.

- **Kjøring der høyden i veibanen er forskjellig**

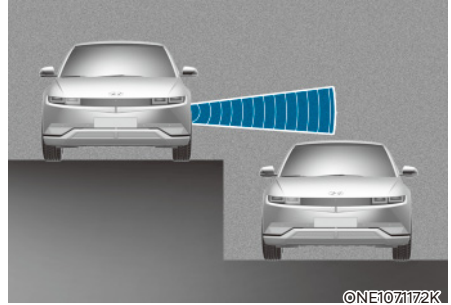

Assistansesystemet for unngåelse av blindsonekollisjon fungerer kanskje ikke på riktig måte ved kjøring der kjørefeltenes høyde er forskjellig. Funksjonen registrerer kanskje ikke kjøretøy på en vei der høyden i veibanen er forskjellig (ved innkjøring til underganger, veikryss over flere nivåer osv.).

Ta alltid hensyn til vei- og kjøreforhold når du kjører.

### **ADVARSEL**

- Når du sleper en tilhenger eller et annet kjøretøy, må du passe på å slå av assistansesystemet for unngåelse av blindsonekollisjon.
- Assistansesystemet for unngåelse av blindsonekollisjon vil kanskje ikke fungere normalt hvis det er sterke elektromagnetiske forstyrrelser.
- Assistansesystemet for unngåelse av blindsonekollisjon vil kanskje ikke fungere på 15 sekunder etter at bilen eller frontkamera eller bakre hjørneradarer er startet.

## VARSEL OM SIKKER UTGANG (SEW) (UTSTYRSAVHENGIG)

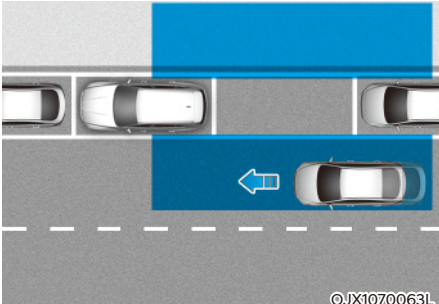

Etter at bilen har stoppet vil varsel om sikker utgang varsle føreren med en varselmelding og et lydvarsel for å unngå en kollisjon hvis det registreres et kjøretøy når en passasjer åpner en dør.



### FORSIKTIG

Varseltiden kan variere etter hastighet på kjøretøyet som nærmer seg.

### Registreringssensor



[1]: Hjørneradar bak

Se bildet over for nøyaktig plassering av registreringssensorene.



### FORSIKTIG

For mer detaljer om forholdsregler for den bakre hjørneradaren, se delen "Advarsel for blindsonekollisjon (BCA)" i dette kapitlet.

## Innstillinger for varselet om sikker utgang

### Innstilling av funksjonene

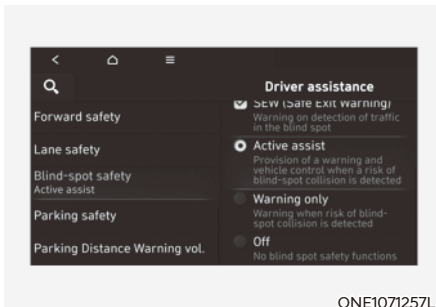

### Varsel om sikker utgang

Med motoren på, velg 'Førerassistanse → Blindsonesikkerhet → Varsel om sikker utgang' fra menyen Innstillinger for å slå på og av funksjonen.



### ADVARSEL

Føreren må alltid være oppmerksom på uventede og plutselige situasjoner. Hvis 'Varsel om sikker utgang' er deaktivert, kan ikke varselet om sikker utgang assistere deg.



### Informasjon

Hvis bilen startes på nytt, vil advarsel om sikker utgang beholde siste innstilling.

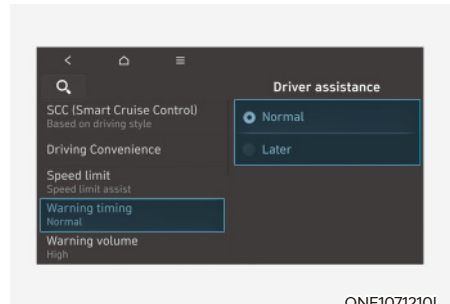

### Varselstid

Med motoren på, velg 'Førerassistanse → Varselstid' fra menyen Innstillinger for å endre den innledende varselaktiveringstiden for varselet om sikker utgang.

Når bilen leveres er varselstid satt til 'Normal'. Hvis du endrer varselstidspunktet, kan varselstiden for andre systemer for førerassistanse endres.

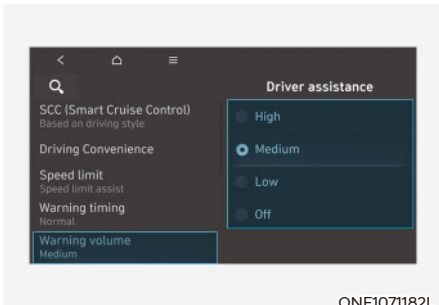

ONE1071182L

## Lydnivå for varsel

Med motoren på velger du 'Førerassistanse → Varselvolum' eller 'Lyd → Førerassistansevarsel → Varselvolum' fra menyen Innstillinger for å endre varselvolumet til 'Høy', 'Medium', 'Lav' eller 'Av' for varselet om sikker utgang.

Selv om 'Av' er valgt, vil imidlertid ikke varselvolumet for varselet om sikker utgang slås av, men i stedet høres ut som 'Lav'.

Hvis du endrer varselvolumet, kan varselvolumet for andre systemer for førerassistanse endres.



## FORSIKTIG

- Innstillingen for varseltid og varselvolum gjelder for alle funksjoner for varsel for sikker utgang.
- Selv om 'Normal' er valgt for varseltid, hvis kjøretøyet nærmer seg i høy hastighet bakfra kan det hende at den innledende aktiveringstiden virker sen.
- Velg "Sent" for varseltid i lett trafikk og lav kjørehastighet.

## Bruk av varselet om sikker utgang

### Varsel om sikker utgang

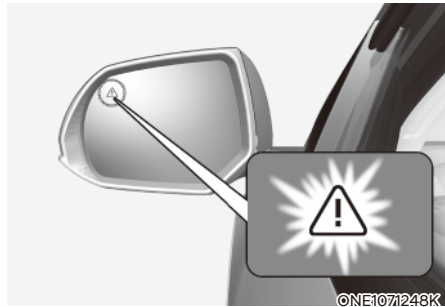

ONE1071248K

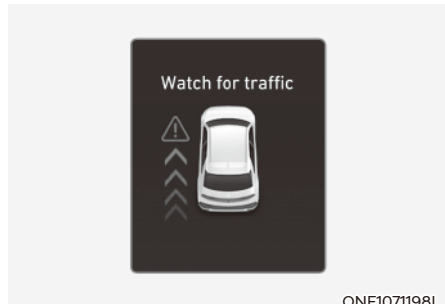

ONE1071198L

### Kollisjonsadvarsel ved utgang fra bilen

- Når systemet registrerer et kjøretøy som nærmer seg bakfra samtidig som døren åpnes, vil varselmeldingen 'Se opp for trafikk' vises på instrumentpanelet og det høres en varsellyd.
- Varselet om sikker utgang vil varsle føreren når bilens hastighet er under 3 km/t (2 miles/t) og hastigheten for kjøretøyet som nærmer seg bakfra er over 6 km/t (4 miles/t).



## ADVARSEL

Ta følgende forholdsregler når du bruker varselet for sikker utgang:

- For din sikkerhet bør du endre innstillinger etter å ha parkert bilen på et sikkert sted.
- Hvis det blir vist en varselmelding eller avgitt en varsellyd for et annet system, kan det hende at varselmelding eller varsellyd for varselet om sikker utgang ikke blir utløst.
- Det kan hande at du ikke hører varsellyden for advarsel for sikker utgang hvis omgivelsene er bråkete.
- Advarsel for sikker utgang fungerer ikke i alle situasjoner og kan ikke forhindre alle kollisjoner.
- Avhengig av veien og kjøreforhold kan det hande at advarsel for sikker utgang advarer føreren sent eller ikke i det hele tatt. Kontroller alltid omgivelsene rundt bilen.
- Fører og passasjerer er ansvarlige for ulykke som oppstår mens de forlater bilen. Kontroller alltid omgivelsene før du forlater bilen.
- Bruk aldri varselet om sikker utgang med overlegg. Det kan føre til alvorlig skade eller død.
- Assistanse for sikker utgang vil ikke fungere hvis det er et problem med assistansesystemet for unngåelse av blindsonekollisjon. Varselmeldingen for assistansesystemet for unngåelse av blindsonekollisjon vises i følgende situasjoner:
  - Når sensoren eller området rundt sensoren for assistansesystemet for unngåelse av blindsonekollisjon er forurenset eller tildekket
  - Når assistansesystemet for unngåelse av blindsonekollisjon ikke varsler passasjerer eller varsler passasjerer for tidlig



## Informasjon

Etter at bilen er slått av, vil varselet for sikker utgang fungere i omtrent 3 minutter, men om dørene låses, vil det slås av med en gang.



## Informasjon

Bildene av farger kan variere avhengig av spesifikasjonene for instrumentpanelet eller temaet.

## Funksjonsfeil og begrensninger for varselet om sikker utgang

### Funksjonsfeil for varselet om sikker utgang



OTM070099N

Når varselet om sikker utgang ikke fungerer som det skal, vil varselmeldingen 'Kontroller system for blindsonesikkerhet' vises på instrumentpanelet i flere sekunder, og hovedvarsellampen (⚠) tennes på instrumentpanelet. Hvis hovedvarsellampen tennes, anbefaler vi at du får bilen kontrollert hos en godkjent HYUNDAI-forhandler.

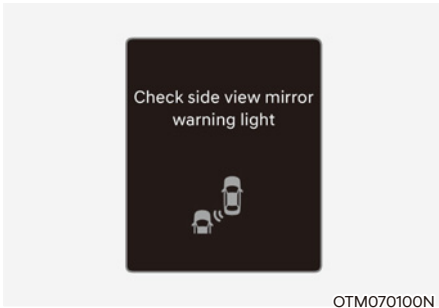

Når varselampen på sidespeilet ikke fungerer skikkelig, vil varselmeldingen 'Kontroller varselampe i sidespeil' vises på instrumentpanelet i flere sekunder, og hovedvarselampen (⚠) tennes på instrumentpanelet. Hvis hovedvarselampen tennes, anbefaler vi at du får bilen kontrollert hos en godkjent HYUNDAI-forhandler.

### **Varsel om sikker utgang deaktivert**



Når støtfangeren rundt den bakre hjørneradaren eller sensoren er tildekket, av f.eks. snø eller regn, eller det er montert tilhenger eller stativ, kan dette redusere registreringsevnen og midlertidig begrense eller deaktivere varselet for sikker utgang.

Hvis dette skjer, vises varselmeldingen 'System for blindsonesikkerhet deaktivert. Radar blokkert' vist på instrumentpanelet.

Varselet om sikker utgang vil fungere normalt når slike fremmedlegemer, eller tilhenger osv. fjernes, og du deretter starter bilen på nytt.

Vi anbefaler at du får kontrollert bilen hos en autorisert HYUNDAI-forhandler hvis varselet om sikker utgang ikke fungerer skikkelig etter at fremmedlegemene e.l. er fjernet.



## ADVARSEL

- Selv om varselmeldingen ikke vises på instrumentpanelet, kan det hende at varselet for sikker utgang ikke fungerer skikkelig.
- Varselet for sikker utgang fungerer kanskje ikke ordentlig i et område (f.eks. åpent terreng) der fremmedlegemer ikke oppdages rett etter at bilen er slått på, eller når deteksjonssensoren er blokkert av fremmedlegemer rett etter at bilen er slått på.



## ADVARSEL

- Varselet for sikker utgang vil kanskje ikke fungere normalt hvis det er sterke elektromagnetiske forstyrrelser.
- Varselet for sikker utgang vil kanskje ikke fungere på 3 sekunder etter at bilen eller bakre hjørneradaren er startet.



## FORSIKTIG

Slå av varselet om sikker utgang ved montering av tilhenger, stativ osv., eller fjern tilhengeren, stativet osv. for å bruke varselet om sikker utgang.

### ***Begrensninger for varselet om sikker utgang***

Varselet om sikker utgang vil kanskje ikke fungere skikkelig eller systemet kan fungere på en uventet måte under følgende forhold:

- Det å komme seg ut av kjøretøyet der trær eller gress har vokst mye.
- Det å komme seg ut av kjøretøyet når veien er våt.
- Hastighet for møtende kjøretøy er høy eller lav



## Informasjon

For mer informasjon om begrensninger for den bakre hjørneradaren, se delen "Assistansesystem for unngåelse av blindsonekollisjon (BCA)" i dette kapittelet.



## ASSISTANSE FOR SIKKER UTGANG (SEA) (UTSTYRSAVHENGIG)

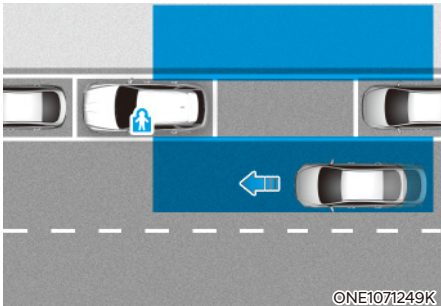

Etter at bilen har stoppet vil assistanse for sikker utgang varsle føreren med en varselmelding og et lydvarsel for å unngå en kollisjon hvis det registreres et kjøretøy når en passasjer åpner en dør.



I tillegg, når elektronisk barnesikring er i LOCK (LÅS) og det registreres et kjøretøy som nærmer seg bakfra vil ikke den elektroniske barnesikringen låses opp selv om føreren trykker på knappen, dette er for å forhindre at baddørene åpnes.

### **FORSIKTIG**

Varseltiden kan variere etter hastighet på kjøretøyet som nærmer seg.

### **Registreringssensor**



[1] : Hjørneradar bak

Se bildet over for nøyaktig plassering av registreringssensorene.

### **FORSIKTIG**

For mer detaljer om forholdsregler for den bakre hjørneradaren, se delen "Advarsel for blandsonekollisjon (BCA)" i dette kapittelet.

## Innstillinger for assistanse for sikker utgang

### Innstilling av funksjonene

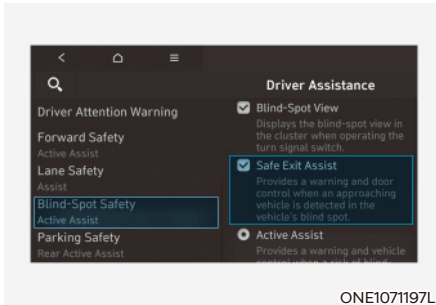

ONE1071197L

### Assistanse for sikker utgang

Med motoren på, velg 'Førerassistanse → Blindsonesikkerhet → Assistanse for sikker utgang' fra menyen Innstillinger for å slå på og av funksjonen.



### ADVARSEL

Føreren må alltid være oppmerksom på uventede og plutselige situasjoner. Hvis 'Assistanse for sikker utgang' er deaktivert, kan ikke funksjonen assistere deg.



### Informasjon

Hvis bilen startes på nytt, vil assistanse for sikker utgang beholde siste innstilling.

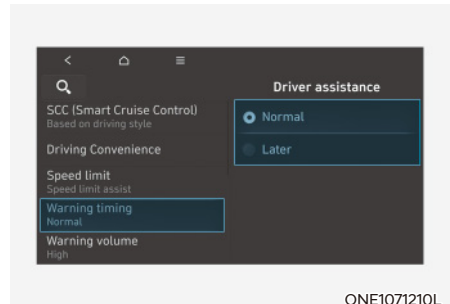

ONE1071210L

### Varseltid

Med motoren på, velg 'Førerassistanse → Varseltid' fra menyen Innstillinger for å endre den innledende varselaktiveringstiden for assistansen for sikker utgang.

Når bilen leveres er varseltid satt til 'Normal'. Hvis du endrer varselingstidspunktet, kan varselingstiden for andre systemer for førerassistanse endres.

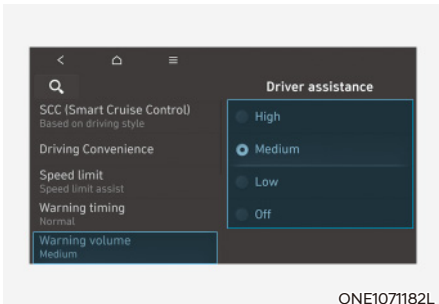

## Lydnivå for varsel

Med motoren på velger du 'Førerassistanse → Varselvolum' eller 'Lyd → Førerassistansevarsel → Varselvolum' fra menyen Innstillinger for å endre varselvolumet til 'Høy', 'Medium', 'Lav' eller 'Av' for assistansen for sikker utgang.

Selv om 'Av' er valgt, vil imidlertid ikke varselvolumet for assistansen for sikker utgang slås av, men i stedet høres ut som 'Lav'.

Hvis du endrer varselvolumet, kan varselvolumet for andre systemer for førerassistanse endres.



## FORSIKTIG

- Innstillingen for varseltid og varselvolum gjelder for alle funksjoner for assistanse for sikker utgang.
- Selv om 'Normal' er valgt for varseltid, hvis kjøretøyet nærmer seg i høy hastighet bakfra kan det hende at den innledende aktiveringstiden virker sen.
- Velg 'Sent' for varseltid i lett trafikk og lav kjørehastighet.

## Bruk av assistanse for sikker utgang

### Advarsel og kontroll

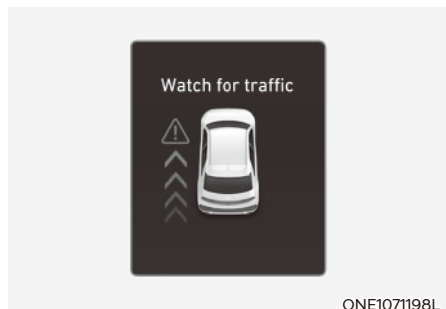

### Kollisjonsadvarsel ved utgang fra bilen

- Når systemet registrerer et kjøretøy som nærmer seg bakfra samtidig som døren åpnes, vil varselmeldingen 'Se opp for trafikk' vises på instrumentpanelet og det høres en varsellyd.
- Assistanse for sikker utgang vil varsle føreren når bilens hastighet er under 3 km/t (2 miles/t) og hastigheten til kjøretøyet som nærmer seg bakfra, er over 6 km/t (4 miles/t).

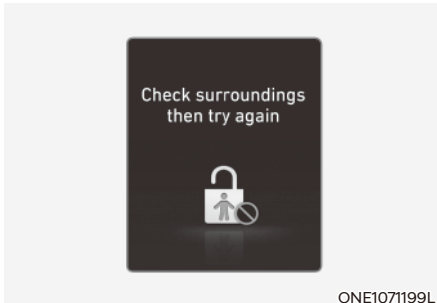

### Assistanse for sikker utgang koblet til elektronisk barnesikring

- Når elektronisk barnesikring er i bruk og det registreres et kjøretøy som nærmer seg bakfra kan ikke bakdørene låses opp selv om føreren prøver å låse dem opp ved å trykke på knappen for elektronisk barnesikring. Varsellampen på sidespeilet blinker, og varselmeldingen 'Kontroller omgivelsene og prøv igjen' vises på instrumentpanelet.
- Assistanse for sikker utgang vil varsle føreren når bilens hastighet er under 3 km/t (2 miles/t) og hastigheten for kjøretøyet som nærmer seg bakfra er over 6 km/t (4 miles/t).
- For mer informasjon om knapp for elektronisk barnesikring, se "Elektronisk barnesikring" i kapittel 5.



### FORSIKTIG

Hvis føreren trykker på knappen for elektronisk barnesikring en gang til innen 10 sekunder etter at varselmeldingen vises vil assistanse for sikker utgang bedømme at føreren har låst opp dørene etter å ha bekreftet status bak. Den elektroniske barnesikringen vil slås av (indikator AV) og bakdørene låses opp. Kontroller alltid omgivelsene før den elektroniske barnesikringen slås av.



### Informasjon

Hvis en bakdør åpnes fra utsiden, åpnes den uavhengig av bruken av assistansen for sikker utgang.



### ADVARSEL

Ta følgende forholdsregler når du bruker assistanse for sikker utgang:

- For din sikkerhet bør du endre innstillinger etter å ha parkert bilen på et sikkert sted.
- Hvis det blir vist en varselmelding eller avgitt en varsellyd for et annet system kan det hende at varselmelding eller varsellyd for advarsel for sikker utgang ikke blir gitt.
- Det kan hende at du ikke hører varsellyden for assistanse for sikker utgang hvis omgivelsene er bråkete.
- Assistanse for sikker utgang fungerer ikke i alle situasjoner og kan ikke forhindre alle kollisjoner.

- Avhengig av veien og kjøreforhold kan det hende at assistanse for sikker utgang advarer føreren sent eller ikke i det hele tatt. Kontroller alltid omgivelsene rundt bilen.
- Fører og passasjerer er ansvarlige for ulykke som oppstår mens de forlater bilen. Kontroller alltid omgivelsene før du forlater bilen.
- Bruk aldri assistanse for sikker utgang med overlegg. Det kan føre til alvorlig skade eller død.
- Assistanse for sikker utgang vil ikke fungere hvis det er et problem med assistansesystemet for unngåelse av blindsonekollisjon. Varselmeldingen for assistansesystemet for unngåelse av blindsonekollisjon vises i følgende situasjoner:
  - Når sensoren eller området rundt sensoren for assistansesystemet for unngåelse av blindsonekollisjon er forurenset eller tildekket
  - Når assistansesystemet for unngåelse av blindsonekollisjon ikke varsler passasjerer eller varsler passasjerer for tidlig

### **i** Informasjon

Etter at motoren er slått av, vil assistanse for sikker utgang fungere i omtrent 3 minutter, men om dørene låses vil det slås av med en gang.

### **i** Informasjon

Bildene av farger kan variere avhengig av spesifikasjonene for instrumentpanelet eller temaet.

## Funksjonsfeil og begrensninger for assistanse for sikker utgang

### *Funksjonsfeil for assistanse for sikker utgang*

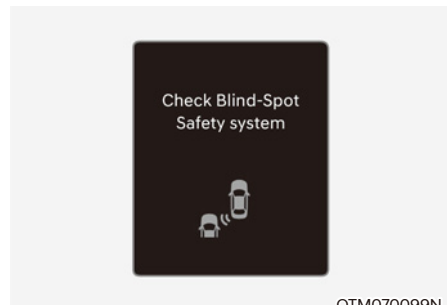

Når assistanse for sikker utgang ikke fungerer som det skal, vil varselmeldingen 'Kontroller system for blindsonesikkerhet' vises på instrumentpanelet i flere sekunder, og hovedvarsellampen (⚠) tennes på instrumentpanelet. Hvis hovedvarsellampen tennes, anbefaler vi at du får bilen kontrollert hos en godkjent HYUNDAI-forhandler.

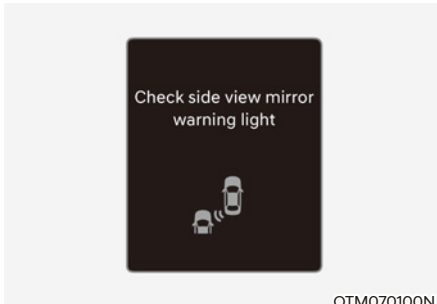

OTM070100N

Når varsellampen på sidespeilet ikke fungerer skikkelig, vil varselmeldingen 'Kontroller varselampe i sidespeil' vises på instrumentpanelet i flere sekunder, og hovedvarsellampen (⚠) tennes på instrumentpanelet. Hvis hovedvarsellampen tennes, anbefaler vi at du får bilen kontrollert hos en godkjent HYUNDAI-forhandler.

### **Assistanse for sikker utgang deaktivert**



OTM070098N

Når støtfangeren rundt den bakre hjørneradaren eller sensoren er tildekket, av f.eks. snø eller regn, eller det er montert tilhenger eller stativ, kan dette redusere registreringsevnen og midlertidig begrense eller deaktivere assistanse for sikker utgang.

Hvis dette skjer, vises varselmeldingen 'System for blindsonesikkerhet deaktivert. Radar blokkert' vist på instrumentpanelet.

Assistanse for sikker utgang vil fungere normalt når slike fremmedlegemer, eller tilhenger osv. fjernes, og du deretter starter bilen på nytt.

Vi anbefaler at du får kontrollert bilen hos en autorisert HYUNDAI-forhandler hvis assistansen for sikker utgang ikke fungerer skikkelig etter at fremmedlegemene e.l. er fjernet.



### ADVARSEL

- Selv om varselmeldingen ikke vises på instrumentpanelet kan det hende at Assistanse for sikker utgang ikke fungerer skikkelig.
- Assistanse for sikker utgang fungerer kanskje ikke ordentlig i et område (f.eks. åpent terreng) der fremmedlegemer ikke oppdages rett etter at bilen er slått på, eller når deteksjonssensoren er blokkert av fremmedlegemer rett etter at bilen er slått på.



### ADVARSEL

- Assistanse for sikker utgang vil kanskje ikke fungere normalt hvis det er sterke elektromagnetiske forstyrrelser.
- Assistanse for sikker utgang vil kanskje ikke fungere på 3 sekunder etter at bilen eller bakre hjørneradarer er startet.



### FORSIKTIG

Slå av assistanse for sikker utgang ved montering av tilhenger, stativ osv., eller fjern tilhengeren, stativet osv. for å bruke assistanse for sikker utgang.

#### ***Begrensninger for assistanse for sikker utgang***

Assistansen for sikker utgang vil kanskje ikke fungere skikkelig eller systemet kan fungere på en uventet måte under følgende forhold:

- Det å komme seg ut av kjøretøyet der trær eller gress har vokst mye.
- Det å komme seg ut av kjøretøyet når veien er våt.
- Hastighet for møtende kjøretøy er høy eller lav



### Informasjon

For mer informasjon om begrensninger for den bakre hjørneradaren, se delen "Assistansesystem for unngåelse av blindsonekollisjon (BCA)" i dette kapitlet.

## MANUELL FARTSGRENSEASSISTANSE (MSLA)

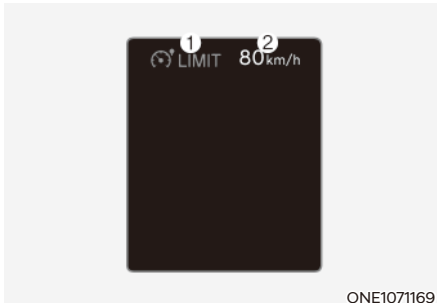

- (1) Indikator for fartsgrense  
(2) Angitt hastighet

Du kan stille inn en fartsgrense hvis du ikke ønsker å kjøre over en bestemt hastighet.

Hvis du kjører over den innstilte fartsgrensen, vil manuell fartsgrenseassistanse si ifra (den innstilte fartsgrensen vil blinke og en varsellyd vil høres) helt til bilens hastighet er redusert til innenfor det som var innstilt.

### Bruk av manuell fartsgrenseassistanse

#### Slik angir du fartsgrensen

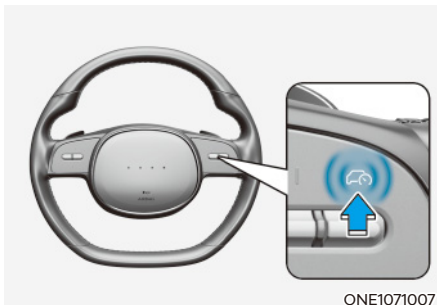

1. Trykk på knappen for kjøreassistanse (🚦) ved ønsket hastighet. Indikatorlampen (LIMIT) for fartsgrense på instrumentpanelet lyser.

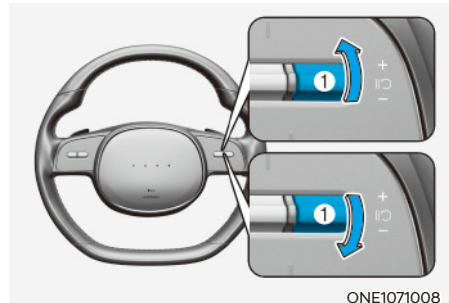

2. Skyv bryteren + (1) opp eller - (1) ned og slipp ved ønsket hastighet.

Skyv bryteren + (1) opp eller - (1) ned og hold den. Hastigheten økes til nærmeste multiplum av ti (multiplum av fem i mph) først, og økes deretter med 10 km/t (5 miles/t).

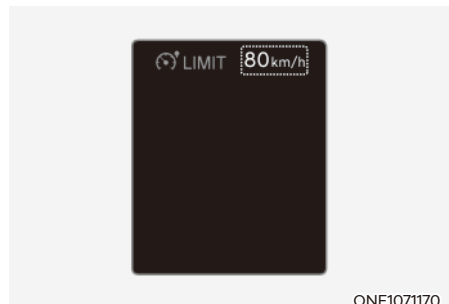

3. Den angitte fartsgrensen vil vises i instrumentpanelet.

Hvis du ønsker å kjøre fortere enn den innstilte fartsgrensen trækker du gasspedalen ned forbi trykkpunktet for å aktivere kickdown.

Den angitte fartsgrensen vil blinke og en varsellyd høres til du reduserer hastigheten tilbake innenfor bilens angitte fartsgrensen.



### **i** Informasjon

Når gasspedalen ikke tråkkes ned forbi trykkpunktet vil bilens hastighet forbli innenfor fartsgrensen.

### **Slik stopper du den manuelle fartsgrenseassistenten midlertidig**

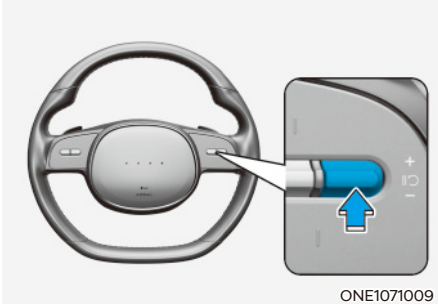

Trykk på bryteren for å midlertidig avbryte den angitte fartsgrensen. Den angitte fartsgrensen vil slås av, men indikatoren for fartsgrense ( LIMIT) vil forbli på.

### **Slik gjenopptar du manuell fartsgrenseassistanse**

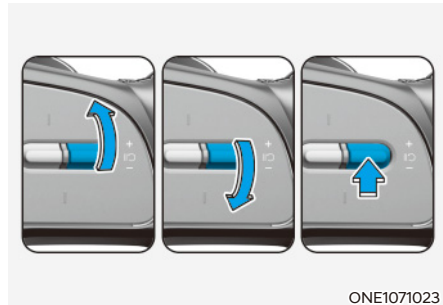

For å gjenoppta manuell fartsgrenseassistanse etter at funksjonen er satt på pause, trykker du på bryteren +, -, . Hvis du skyver bryteren + (1) opp eller bryteren - (1) ned, vil bilens hastighet bli satt til gjeldende hastighet på instrumentpanelet. Hvis du trykker på bryteren vil bilens hastighet gå tilbake til den innstilte hastigheten.

### Slik slår du av manuell fartsgranseassistanse

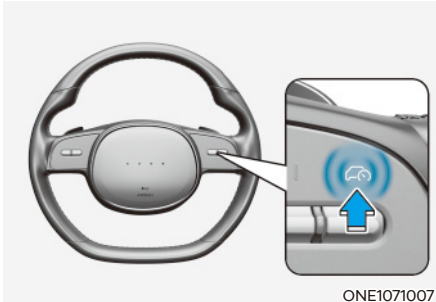

Trykk på knappen for å slå av manuell fartsgranseassistanse (LIMIT). Indikatoren for fartsgranse (LIMIT) vil slås av.

Trykk alltid på knappen for å slå av manuell fartsgranseassistanse (LIMIT) når den ikke er i bruk.

### ⚠ ADVARSEL

Ta følgende forholdsregler når du bruker manuell fartsgranseassistanse:

- Still alltid inn kjørehastigheten etter fartsgransen i landet ditt.
- Ha manuell fartsgranseassistanse av når funksjonen ikke er i bruk så unngår du utilsiktet å stille inn en hastighet. Kontroller at indikatoren for fartsgranse (LIMIT) er av.
- Manuell fartsgranseassistanse kan ikke erstatte riktig og sikker kjøring. Det er alltid førerens ansvar å kjøre sikkert og alltid være oppmerksom for å forhindre at det oppstår uventede og farlige situasjoner. Ta alltid hensyn til veiforholdene.

### i Informasjon

Bildene av farger kan variere avhengig av spesifikasjonene for instrumentpanelet eller temaet.

### INTELLIGENT FARTSGRENSEASSISTANSE (ISLA) (UTSTYRSAVHENGIG)

Intelligent fartsgrenseassistanse bruker informasjon fra veien og navigasjonssystemet for å informere føreren om fartsgrensen og tilleggsinformasjon om veien som bilen befinner seg på for øyeblikket. Intelligent fartsgrenseassistanse hjelper også føreren med å overholde fartsgrensen for veien.



#### FORSIKTIG

Det kan hende at den intelligente fartsgrenseassistansen ikke fungerer skikkelig hvis funksjonen blir brukt i andre land.

#### Registreringssensor

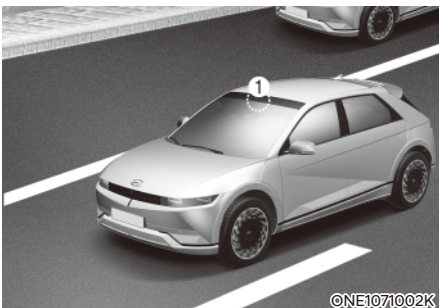

[1]: Frontkamera

Se bildet over for nøyaktig plassering av registreringssensoren.



#### FORSIKTIG

For mer detaljer om forholdsregler for frontkameraet, se delen "Assistansesystem for unngåelse av frontkollisjon (FCA)" i dette kapittelet.



#### Informasjon

Hvis navigasjonssystemet er tilgjengelig, kommer informasjonen fra navigasjonssystemet til å bli brukt sammen med skiltene som kan oppdages av kameraet foran på bilen.

### Innstillinger for intelligent fartsgrenseassistanse

#### Innstilling av funksjonene

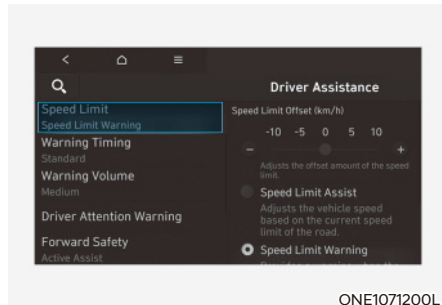

#### Fartsgrense

Med motoren på, velg eller favelg 'Førerassistanse → Fartsgrense' fra menyen Innstillinger for å velge hvorvidt hver funksjon skal brukes.

- Hvis 'Fartsgrenseassistanse' blir valgt, kommer intelligent fartsgrenseassistanse til å informere føreren om fartsgrensen og tilleggs skilt på veien. I tillegg kommer intelligent fartsgrenseassistanse til å informere føreren om å endre den innstilte hastigheten for manuell fartsgrenseassistanse og/eller smart hastighetskontroll for å hjelpe føreren med å overholde fartsgrensen.
- Hvis 'Fartsgrensevarsel' blir valgt, kommer intelligent fartsgrenseassistanse til å informere føreren om fartsgrensen og tilleggs skilt på veien. I tillegg kommer intelligent fartsgrenseassistanse til å advare føreren når bilen kjører raskere enn fartsgrensen.
- Hvis 'Av' er valgt, vil intelligent fartsgrenseassistanse slås av.



#### FORSIKTIG

Hvis 'Fartsgrensevarsel' blir valgt, kommer ikke intelligent fartsgrenseassistanse til å informere føreren om å justere den innstilte hastigheten.

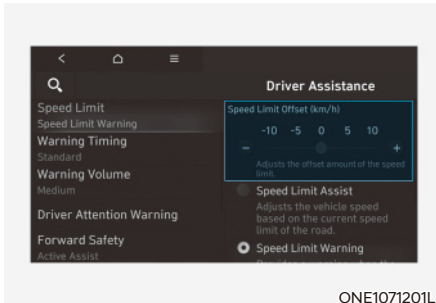

### Fartsgrensevarsel

Når 'Førerassistanse → Fartsgrense → Fartsgrenseforskyvning' velges mens motoren er slått på, kan fartsgrenseforskyvningen endres. Fartsgrensevarselet og fartsgrenseassistansen fungerer ved å legge fartsgrenseforskyvningen til den registrerte fartsgrensen.



### ADVARSEL

- For din sikkerhet bør du endre innstillinger etter å ha parkert bilen på et sikkert sted.
- Funksjonen for fartsgrenseassistanse fungerer ved å legge innstillingen for forskyvning til fartsgrensen. Hvis du vil at den innstilte hastigheten skal tilsvare fartsgrensen, setter du forskyvningen til '0'.
- Funksjonen for fartsgrensevarsel varsler føreren når kjørehastigheten overskrider hastigheten der den innstilte forskyvningen legges til fartsgrensen. Hvis du vil at fartsgrensevarselet skal varsle deg umiddelbart når kjørehastigheten overskrider fartsgrensen, setter du forskyvningen til '0'.



### Informasjon

Innstillingen av 'Hastighetsforskyvning' gjenspeiles ikke i navigasjonsbasert smart hastighetskontroll (NSCC).

## Bruk av intelligent fartsgrenseassistanse

### Advarsel og kontroll

Intelligent fartsgrenseassistanse varsler deg og kontrollerer bilen ved hjelp av 'Visning av fartsgrense', 'Varsel om for høy hastighet' og 'Endring av innstilt hastighet'.



### Informasjon

Advarsel og kontroll med intelligent fartsgrenseassistanse beskrives basert på forskyvningen satt til '0'. Se "Innstillinger for intelligent fartsgrenseassistanse" for mer informasjon om innstillingen for forskyvning.

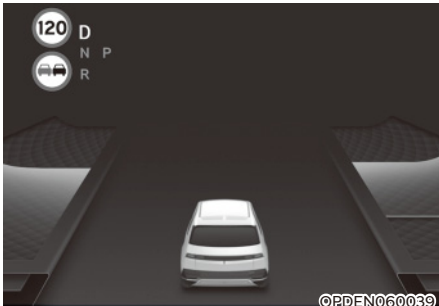

©PDEN060039

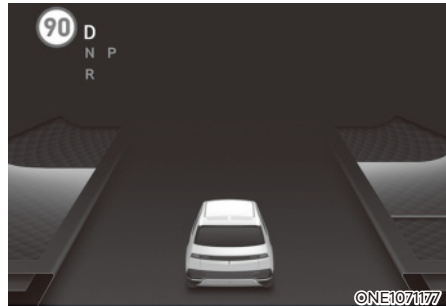

©ONE1071177

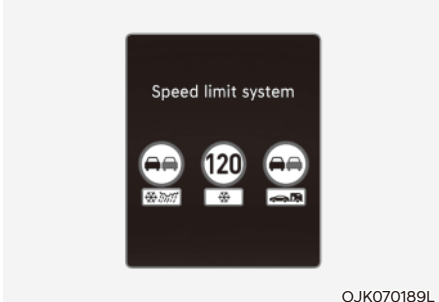

OJK070189L

## Vising av hastighetsgrensen

Informasjon om fartsgrense vises i instrumentpanelet.

## i Informasjon

- Hvis fartsgrenseinformasjon for veien ikke kan gjenkjennes, vises "--". Se "Begrensninger for intelligent fartsgrenseassistanse" hvis veiskiltene er vanskelige å gjenkjenne.
- Den intelligente fartsgrenseassistanse gir tilleggsinformasjon om skiltingen i tillegg til å vise fartsgrensen. Tilleggsinformasjonen om veiskiltingen varierer utifra hvilket land du befinner deg i.
- Den supplerende skiltingen blir vist under fartsgrensen, som viser at tilstandene til skiltene må følges. Hvis den supplerende skiltingen ikke blir gjenkjent, kommer det til å vises blankt.

## Varsel om for høy hastighet

Ved kjøring i en høyere hastighet enn fartsgrensen som vises, vises fartsgrensen i rødt.

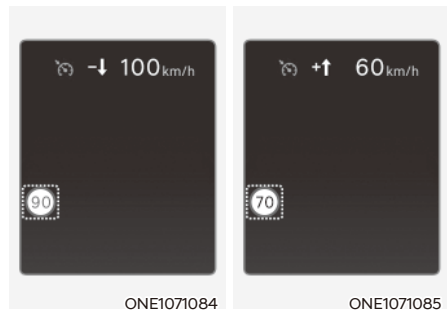

ONE1071084

ONE1071085

## Endring av innstilt hastighet

Hvis fartsgrensen for veien endres mens manuell fartsgrenseassistanse eller smart hastighetskontroll er aktivert, vises det en pil opp eller ned for å informere føreren om at den innstilte hastigheten må endres. Da kan føreren endre den innstilte hastigheten i henhold til fartsgrensen ved å bruke bryteren + eller - på rattet.



## ADVARSEL

- Hvis forskyvningen er satt til over '0', endres den innstilte hastigheten til en høyere hastighet enn fartsgrensen for veien. Hvis du vil kjøre under fartsgrensen, stiller du inn forskyvningen til under '0' eller bruker bryteren – på rattet for å redusere den innstilte hastigheten.
- Bilen kan fortsatt kjøres over fartsgrensen, også etter at du har endret den innstilte hastigheten slik at den samsvarer med fartsgrensen for veien. Om nødvendig trår du på bremsepedalen for å senke hastigheten.
- Hvis fartsgrensen for veien er under 30 km/t (20 miles/t), vil ikke funksjonen for endring av den innstilte hastigheten fungere.
- Intelligent fartsgrenseassistanse bruker den enheten for hastighet på instrumentpanelet som er angitt av føreren. Hvis enheten for hastighet er stilt til en annen enhet enn den som brukes for hastighet i ditt land, kan det hende at intelligent fartsgrenseassistanse ikke fungerer på riktig måte.



## Informasjon

- Hvis du vil ha mer informasjon om hvordan manuell fartsgrenseassistanse fungerer, kan du gå til "Manuell fartsgrenseassistanse (MSLA)" i dette kapittelet.
- Hvis du vil ha mer informasjon om hvordan smart hastighetskontroll fungerer, kan du gå til "Smart hastighetskontroll (SCC)" i dette kapittelet.



## Informasjon

Bildene av farger kan variere avhengig av spesifikasjonene for instrumentpanelet eller temaet.

## Funksjonsfeil og begrensninger for intelligent fartsgrenseassistanse

### Funksjonsfeil for intelligent fartsgrenseassistanse

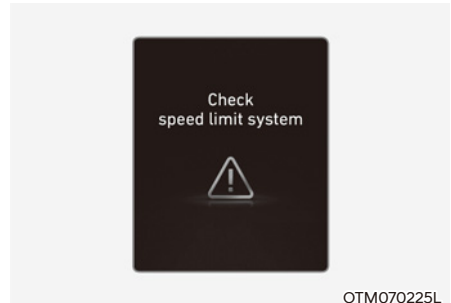

Når intelligent fartsgrenseassistanse ikke fungerer som det skal, vil varselmeldingen 'Kontroller fartsgrensesystemet' vises på instrumentpanelet i flere sekunder, og hovedvarsellampen (⚠) tennes på instrumentpanelet. Om dette skjer, anbefaler vi at du får bilen kontrollert hos en autorisert HYUNDAI-forhandler.

### **Intelligent fartsgrenseassistanse deaktivert**

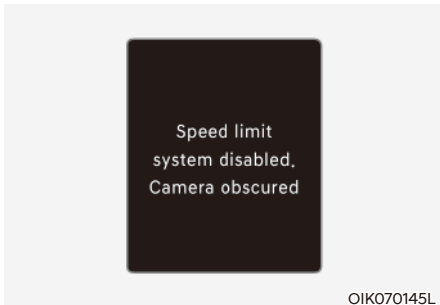

Når den delen av frontruten hvor frontkameraet er plassert, frontradardekslet eller sensoren er tildekket av fremmedlegemer, f.eks. snø eller regn, kan det redusere registreringsevnen og midlertidig begrense eller deaktivere intelligent fartsgrenseassistanse. Hvis dette skjer blir varselmelding 'Fartsgrensesystem deaktivert. Kamera blokkert' vises på instrumentpanelet.

Intelligent fartsgrenseassistanse vil fungere som normalt igjen når snø, regn eller fremmedlegemer fjernes.

Vi anbefaler at du får kontrollert bilen hos en autorisert HYUNDAI-forhandler hvis intelligent fartsgrenseassistanse ikke fungerer skikkelig etter at fremmedlegemene e.l. er fjernet.



### **ADVARSEL**

- Selv om varselmeldingen eller varsellampen ikke vises på instrumentpanelet, kan det hende at intelligent fartsgrenseassistanse ikke fungerer på riktig måte.
- Hvis oppdagelsessensoren er ødelagt rett etter at bilen har blitt startet, kan det hende at intelligent fartsgrenseassistanse ikke fungerer skikkelig.

### **Begrensninger for intelligent fartsgrenseassistanse**

Intelligent fartsgrenseassistanse vil kanskje ikke fungere skikkelig eller systemet kan fungere på en uventet måte under følgende forhold:

- Veiskiltingen er ødelagt eller ikke mulig å lese
  - Veiskiltingen kan være vanskelig å se hvis det er dårlig vær, som for eksempel regn, snø, tåke, osv.
  - Veiskiltingen vises ikke klart eller er ødelagt
  - Veiskiltingen er delvis forhindret av gjenstander eller skygger rundt.
  - Det registreres et veiskilt i nærheten av veien du kjører på
- Trafikkskiltene stemmer ikke med standarden.
  - Teksten eller bildet på trafikkskiltet er annerledes enn standarden.
  - Trafikkskiltet er installert mellom hovedfilen og utgangsveien eller mellom ulike veier.
  - Det finnes ikke noe skilt med tilleggsinformasjon for trafikkskiltet for utgangsveien
  - Et skilt er lagt til et annet kjøretøy

- For stor avstand mellom bilen og veiskiltet
- Bilen møter på LED-veiskilt
- Intelligent fartsgrenseassistanse gjenkjenner feilaktig nummer i gateskilt eller andre skilt som fartsgrensen.
- Fartsgrensen er skrevet på veien.
- Lysstyrken endrer seg plutselig, for eksempel ved innkjøring eller utkjøring av en tunnel eller kjøring under en bro.
- Hovedlyktene er ikke brukt eller lysstyrken til hovedlyktene er svake ved nattestid eller i en tunnell.
- Trafikkskiltene er vanskelige å gjenkjenne som følge av refleksjonen til sollys, gatelys, eller møtende kjøretøy
- Navigasjons- eller GPS-informasjon inneholder feil.
- Føreren følger ikke veiledningen i navigasjonen.
- Føreren kjører på en ny vei som ikke finnes i navigasjonssystemet ennå.
- Synsfeltet for frontkameraet reduseres av skarpt sollys
- Kjøring på vei som har skarpe eller kontinuerlige svinger
- Kjøring gjennom fartsdumper, eller kjøring opp eller ned eller til venstre og høyre eller i bratte bakker
- Kjøretøyet rister mye
- Det har oppstått en feil i navigasjons- eller GPS-informasjonen.
- Sjåføren kjører ikke langs navigeringsruten
- Kjøring på nyåpnet vei

## Informasjon

For mer detaljer om begrensninger for frontkameraet, se delen "Assistansesystem for unngåelse av frontkollisjon (FCA)" i dette kapittelet.

## ADVARSEL

- **Intelligent fartsgrenseassistanse er en tilleggsfunksjon som hjelper føreren med å overholde fartsgrensen på veien. Det er imidlertid ikke sikkert at funksjonen alltid viser korrekt fartsgrense eller kontrollerer kjørehastigheten på riktig måte.**
- **Still alltid inn kjørehastigheten etter fartsgrensen i landet ditt.**



## ADVARSEL FOR FØRERENS OPPMERKSOMHET (DAW) (UTSTYRSAVHENGIG)

### Grunnleggende funksjon

Advarsel for førerens oppmerksomhet vil fastslå førerens oppmerksomhetsnivå ved å analysere kjøremønstre og kjøretid under kjøring. Advarsel for førerens oppmerksomhet vil anbefale en pause når førerens oppmerksomhetsnivå faller under et visst nivå.

### Funksjon for kjørevarsel for bil foran

Funksjonen for kjørevarsel for bil foran vil informere føreren når kjøretøyet foran kjører ut fra en stopp.

### Registreringssensor

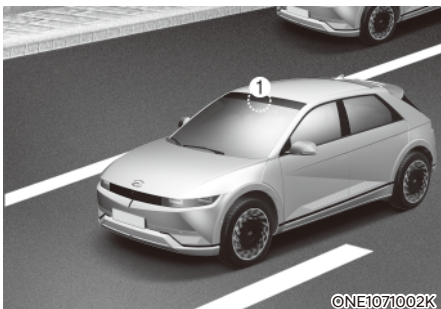

[1]: Frontkamera

Frontkameraet brukes som en registreringssensor for å registrere kjøremønstre og avgang for kjøretøy foran under kjøring.

Se bildet over for nøyaktig plassering av registreringssensoren.



### FORSIKTIG

- Hold alltid frontkamera i god stand for å opprettholde optimal ytelse for advarsel for førerens oppmerksomhet.
- For mer detaljer om forholdsregler for frontkameraet, se delen "Assistansesystem for unngåelse av frontkollisjon (FCA)" i dette kapitlet.

### Innstillinger for føreropmerksomhetsvarsel Innstilling av funksjonene

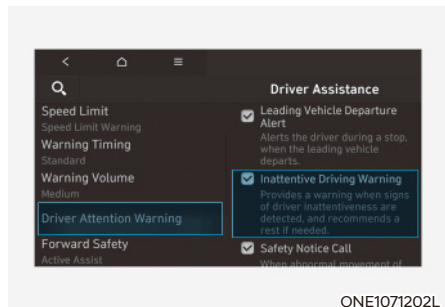

### Føreropmerksomhetsvarsel

Med motoren på, velg eller fravelg 'Førerassistanse → Føreropmerksomhetsvarsel' fra menyen Innstillinger for å velge hvorvidt hver funksjon skal brukes.

- Hvis 'Varsel for uoppmerksom kjøring' er valgt, vil føreropmerksomhetsvarselet informere føreren om førerens oppmerksomhetsnivå og vil anbefale å ta en pause når nivået faller under et visst nivå.



### Informasjon

Når bilen startes, vil varselet for uoppmerksom kjøring alltid slås på. (For Europa, Australia, Russland)

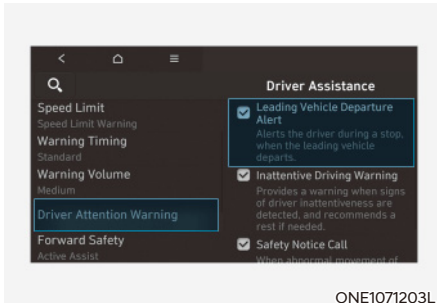

ONE1071203L

### Kjørevarsel for bil foran

- Hvis 'Kjørevarsel for bil foran' er valgt, vil funksjonen informere føreren når kjøretøyet foran kjører ut fra en stopp.

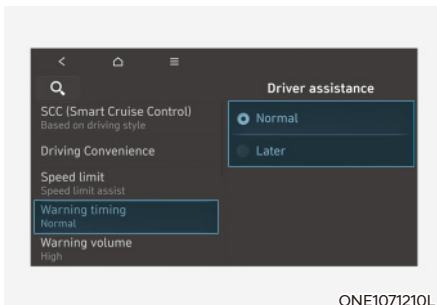

ONE1071210L

### Varseltid

Med bilen i gang, velg 'Førerassistanse → Varseltid' fra menyen Innstillinger for å endre den innledende varselaktiveringstiden for DAW (føreroppmerksomhetsvarsel).

Når bilen leveres er varseltid satt til 'Normal'. Hvis du endrer varslingsstidspunktet, kan varslingsstiden for andre systemer for førerassistanse endres.

## Informasjon

Hvis bilen startes på nytt, vil den siste innstillingen beholdes for varseltid.

## Bruk av føreroppmerksomhetsvarselet

### Grunnleggende funksjon

#### Visning og varsling

Den grunnleggende funksjonen for føreroppmerksomhetsvarselet er å informere føreren om 'Oppmerksomhetsnivå' og varsle føreren om 'Vurder å ta en pause'.

### Oppmerksomhetsnivå



- Føreren kan overvåke sine kjøreforhold på instrumentpanelet.
  - Når 'Varsel om uoppmerksom kjøring' er valgt bort i menyen Innstillinger blir 'System av' vist.
  - Føreroppmerksomhetsvarselet vil operere når bilens hastighet er mellom 0–210 km/t (0–130 miles/t).
  - Når bilens hastighet ikke er innenfor driftshastighet vil meldingen 'Standby' bli vist.

- Førerens oppmerksomhetsnivå vises på en skala fra 1 til 5. Jo lavere nivået er, jo mer uoppmerksom er føreren.
- Nivået reduseres når føreren unnlater å ta en pause i løpet av et bestemt tidsrom.

### Ta en pause

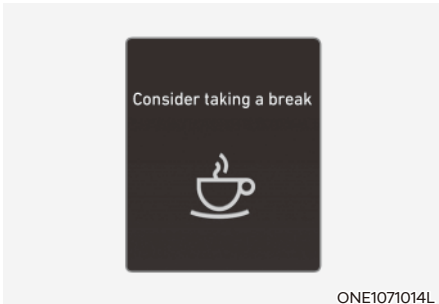

- Meldingen "Vurder å ta en pause" vises på instrumentpanelet og det utløses et lydvarsel for å anbefale at føreren tar en pause når oppmerksomhetsnivået er under 1.
- Føreropmerksomhetsvarsel vil ikke foreslå en pause hvis den totale kjøretiden er kortere enn 10 minutter eller det har gått 10 minutter siden sist det ble foreslått pause.

### ADVARSEL

For din sikkerhet bør du endre innstillinger etter å ha parkert bilen på et sikkert sted.

### FORSIKTIG

- Føreropmerksomhetsvarsel kan foreslå en pause basert på førerens kjøremønster eller kjørevaner, selv om føreren ikke føler seg sliten.
- Varsling for førerens oppmerksomhet er et støttesystem og vil kanskje ikke kunne fastslå hvorvidt føreren er uoppmerksom.
- Ta en pause på et sikkert sted hvis du føler deg sliten bak rattet, selv om det ikke er utløst noe forslag om pause fra varslingen for førerens oppmerksomhet.

### Informasjon

- For mer informasjon om innstilling av funksjonene i infotainmentsystemet, se delen "Bilens innstillinger" i kapittel 4.
- Varslingen for førerens oppmerksomhet vil tilbakestille siste pausetid til 00:00 i følgende situasjoner:
  - Kjøretøyet er slått av
  - Føreren løsner sikkerhetsbeltet og åpner førerdøren.
  - Bilen står stille i mer enn 10 minutter.
- Siste pausetidspunkt settes til 00:00 og førerens oppmerksomhetsnivå settes til høyt når føreren tilbakestiller varslingen for førerens oppmerksomhet.

### Funksjon for kjørevarsel for bil foran

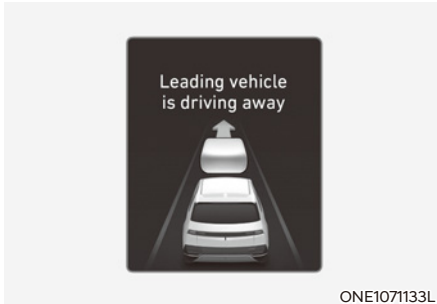

Når kjøretøyet foran kjører ut fra en stopp vil funksjonen Kjørevarsel for bil foran informere føreren ved å vise 'Bil foran kjører bort' (eller 'Bil foran kjører videre') på instrumentpanelet og det høres et lydvarsel.

#### ADVARSEL

- Hvis det blir vist en varselmelding eller avgitt en varsellyd for et annet system kan det hende at varselmelding eller varsellyd for kjørevarsel for bil foran ikke blir gitt.
- Føreren skal ha ansvaret for å kjøre trygt og kontrollere kjøretøyet.

#### FORSIKTIG

- Kjørevarsel for bil foran er en støttefunksjon og vil kanskje ikke varsle føreren når bilen foran kjører ut fra et stopp.
- Kontroller alltid området foran bilen og veiforholdene før du kjører videre.

#### Informasjon

Bildene av farger kan variere avhengig av spesifikasjonene for instrumentpanelet eller temaet.

### Funksjonsfeil og begrensninger for føreropmerksomhetsvarselet

#### Funksjonsfeil for føreropmerksomhetsvarselet

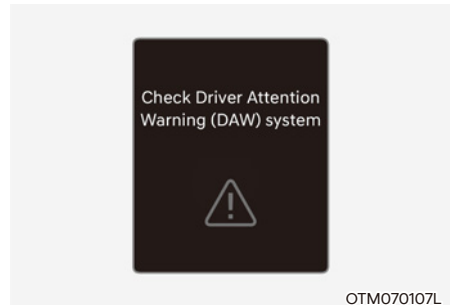

Når føreropmerksomhetsvarselet ikke fungerer som det skal, vil varselmeldingen 'Kontroller advarsel for føreropmerksomhet' vises på instrumentpanelet i flere sekunder, og hovedvarsellampen () tennes på instrumentpanelet. Om dette skjer, anbefaler vi at du får bilen kontrollert hos en autorisert HYUNDAI-forhandler.

#### Begrensninger for føreropmerksomhetsvarsel

Føreropmerksomhetsvarsel fungerer kanskje ikke som det skal i følgende situasjoner:

- Bilen kjøres uvørent
- Bilen veksler hyppig mellom flere kjørefelt
- Bilen kontrolleres av et førerassistansesystem, for eksempel filholderassistent

## Funksjon for kjørevarsel for bil foran

- Når kjøretøyet bryter seg inn

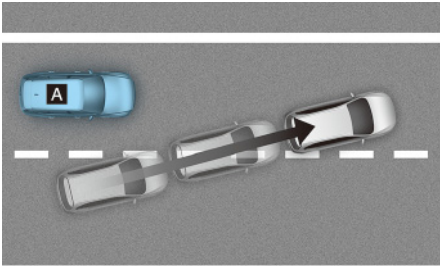

©ADAS021

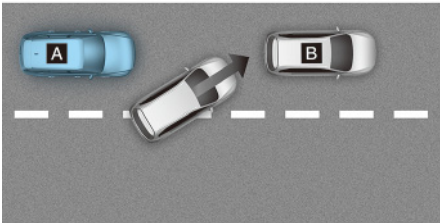

©ADAS022

[A] : Kjøretøyet ditt, [B] : Kjøretøy framme

Hvis et kjøretøy bryter seg inn foran din bil vil kanskje ikke kjørevarsel for bil foran fungere skikkelig.

- Når kjøretøyet foran styrer brått

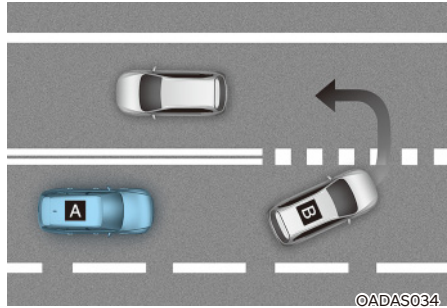

©ADAS034

[A] : Kjøretøyet ditt, [B] : Kjøretøy framme

Hvis kjøretøyet foran foretar en skarp sving, som sving til venstre eller høyre, tar en U-sving osv. vil kanskje ikke kjørevarsel for bil foran fungere skikkelig.

- Når kjøretøyet foran brått svinger av

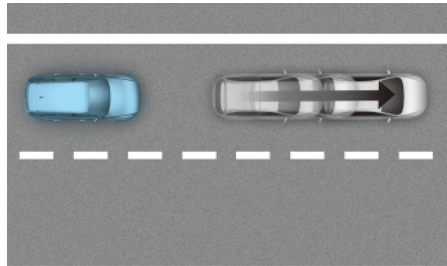

©ADAS024

Hvis kjøretøyet foran brått svinger av vil kanskje ikke kjørevarsel for bil foran fungere skikkelig.

- Når en fotgjenger eller sykkel er mellom deg og kjøretøyet foran

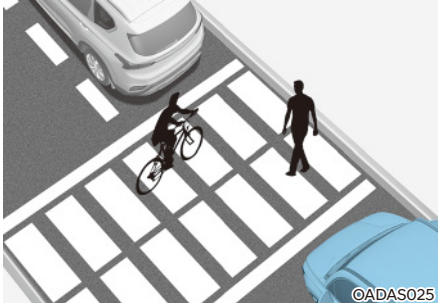

Hvis det er fotgjenger(e) eller syklist(er) mellom deg og kjøretøyet foran vil kanskje ikke kjørevarsel for bil foran fungere skikkelig.

- På parkeringsplass

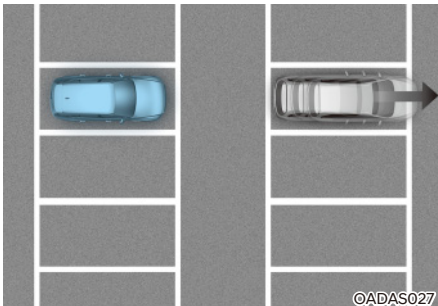

Hvis et kjøretøyet som er parkert foran deg kjører bort kan kjørevarsel for bil foran varsle deg om at det parkerte kjøretøyet kjører bort.

- Når en kjører ved en tollgrind eller gatekryss, osv.

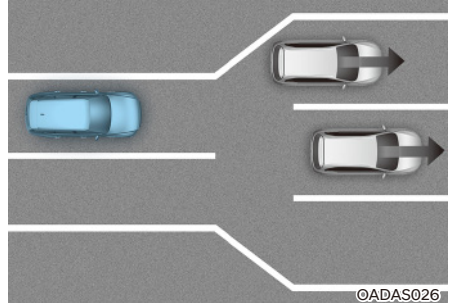

Hvis du passerer en bomstasjon eller et veikryss med mange kjøretøy eller der kjørefelt slås sammen og deles hyppig kan det hende at kjørevarsel for bil foran ikke fungerer skikkelig.

### **i** Informasjon

For mer detaljer om forholdsregler for frontkameraet, se delen "Assistansesystem for unngåelse av frontkollisjon (FCA)" i dette kapittelet.

## SKJERM FOR BLINDSONEVISNING (BVM) (UTSTYRSAVHENGIG)

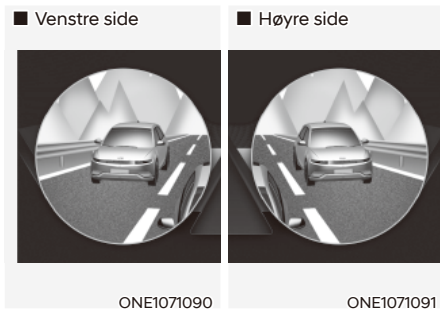

Skjerm for blindsonervisning viser bilens bakre blindsonerområde i instrumentpanelet når blinklyser er slått på for å bidra til sikkert skifte av kjørefelt.

### Registreringssensor

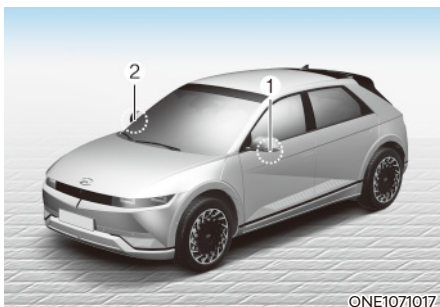

[1], [2]: Sidekamera med 360-graders visning  
(kamera plassert nederst på speilet)

Se bildet over for nøyaktig plassering av registreringssensorene.

### Innstillinger for skjermen for blindsonervisning

#### Innstilling av funksjonene

##### Blindsonervisning

Med motoren på, velg 'Førerassistanse → Blindsonesikkerhet → Blindsonervisning' fra menyen Innstillinger for å slå på og av skjermen for blindsonervisning.

### Bruk av skjermen for blindsonervisning

#### Driftsbryter

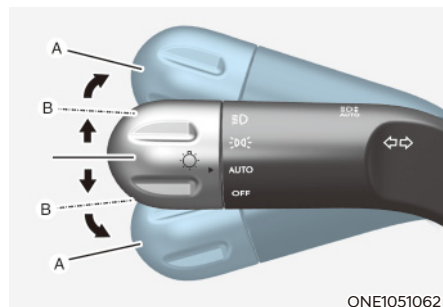

#### Lyspære til blinklys

Monitoren for blindsonen kommer til å skrus av eller på når blinkesignalet er skrudd av eller på.

## Skjerm for blindsonervisning

### Driftsforhold

- Når blinkesignalet skrur av, kommer bildet på instrumentpanelet til å skrur av.
- Når varselblinklyset er på, kommer monitoren for blindsonen til å skrur av, uansett hvilken status blinklyset har.
- Når andre viktige varselslys vises på instrumentpanelet, kommer monitoren for blindsonen til å skrur av.

## Funksjonsfeil for skjermen for blindsonervisning

Hvis systemet for blindsonervisning ikke fungerer som det skal, hvis instrumentpanelet blafrer eller hvis kamerabildet ikke vises normalt, anbefaler vi at du får bilen inspisert av en godkjent HYUNDAI-forhandler.



### ADVARSEL

- Bildet som vises på panelet kan være annerledes enn den faktiske distansen til gjenstanden. Sørg for å sjekke rundt kjøretøyet for din egen sikkerhet.
- Hold alltid kameranlinen ren. Når linsen er dekket av fremmedlegemer kan det påvirke kameraets ytelse negativt og skjerm for blindsonervisning vil kanskje ikke fungere som normalt.



## CRUISEKONTROLL (CC) (UTSTYRSAVHENGIG)



- (1) Indikator for aktivert hastighetskontroll
- (2) Angitt hastighet

Systemet for hastighetskontroll vil la deg kjøre i hastigheter over 30 km/t (20 miles/t) uten å trå på gasspedalen.

### Hastighetskontroll, funksjon

#### Driftsforhold

1. Akselerer til ønsket hastighet, som må være over 30 km/t (20 miles/t).

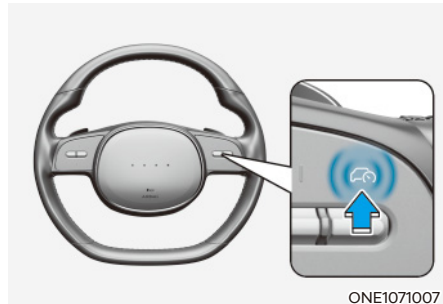

2. Trykk på knappen for kjøreassistanse (🚗) ved ønsket hastighet. Den angitte hastigheten og indikatoren for hastighetskontroll (🚗CRUISE) vil lyse opp på instrumentpanelet.
3. Slipp opp gasspedalen.  
Hastighetskontroll vil opprettholde angitt hastighet selv om gasspedalen ikke trækkes ned.

#### **i** Informasjon

I en bratt bakke kan bilen bremse eller øke hastigheten litt når du kjører oppover eller nedover.

### Øke hastigheten

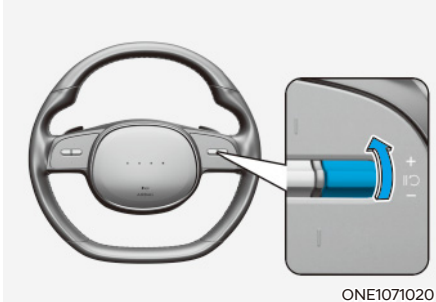

ONE1071020

- Skyv bryteren + opp og slipp den umiddelbart. Marsjfarten vil økes med 1 km/t (1 mile/t) hver gang bryteren betjenes på denne måten.
- Skyv bryteren + opp og hold den mens du kontrollerer angitt hastighet i instrumentpanelet. Farten vil øke til nærmeste fem i mph (multiplum av ti) først, og deretter øke med 10 km/t (5 mph) hver gang bryteren betjenes på denne måten.

Slipp bryteren når ønsket hastighet vises, så vil bilen akselerere til den hastigheten.

### Senke hastigheten

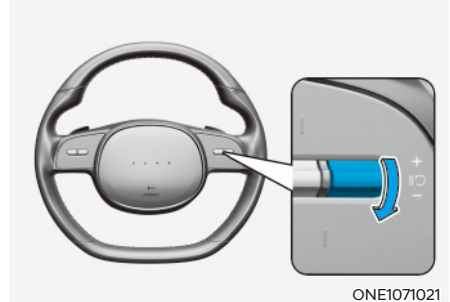

ONE1071021

- Skyv bryteren - ned og slipp den umiddelbart. Marsjfarten vil senkes med 1 km/t (1 mile/t) hver gang bryteren betjenes på denne måten.
- Skyv bryteren - ned og hold den mens du kontrollerer angitt hastighet i instrumentpanelet. Farten vil reduseres til nærmeste fem i mph (multiplum av ti) først, og deretter reduseres med 10 km/t (5 mph) hver gang bryteren betjenes på denne måten.

Slipp bryteren ved hastigheten du vil opprettholde.

### For å akselerere midlertidig

Hvis du ønsker å akselerere midlertidig mens hastighetskontrollen er på, trykker du ned gasspedalen.

For å gå tilbake til den innstilte hastigheten tar du foten bort fra gasspedalen.

Hvis du skyver bryteren + opp eller bryteren - ned ved økt hastighet, blir farts holderhastigheten satt til gjeldende økt hastighet.

### Slik stopper du hastighetskontrollen midlertidig

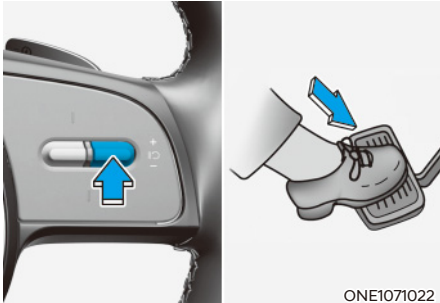

Hastighetskontrollen blir satt på pause når:

- Du trår ned bremspedalen.
- Å trykke inn ||○-knappen.
- Skift gir til N (nøytral).
- Bilens hastighet reduseres til mindre enn ca. 30 km/t (20 miles/t).
- Økning av kjøretøyets hastighet til over ca. 190 km/t (120 miles/t)
- Bruk av elektronisk parkeringsbrems (EPB).
- ESC (Electronic Stability Control – Elektronisk stabilitetskontroll) bli aktivert.

Den angitte hastigheten vil slås av med indikatoren for hastighetskontroll (||○CRUISE) vil forbli på.

### MERK

Hvis Cruise Control pauser i en situasjon som ikke er nevnt her, må du få bilen undersøkt av en autorisert HYUNDAI-forhandler.

### Slik gjenopptar du hastighetskontrollen

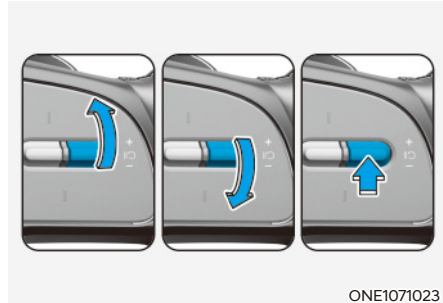

Trykk på +, - knappen eller ||○knappen.

Hvis du skyver bryteren RES+ opp eller bryteren RES- ned vil bilens hastighet bli satt til gjeldende hastighet på instrumentpanelet.

Hvis du trykker på bryteren ||○ vil bilens hastighet gå tilbake til den innstilte hastigheten.

Bilens hastighet må være over 30 km/t (20 miles/t) for at funksjonen skal gjenopptas.



### ADVARSEL

Kontroller kjøreforholdene før du bruker ||○-knappen. Kjørehastigheten kan økes eller reduseres kraftig når du trykker på ||○-knappen.

## Slik slår du av hastighetskontrollen

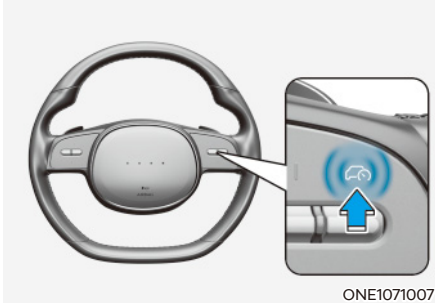

Trykk på kjøreassistanseknappen (🚗) for å slå av hastighetskontroll. Indikatoren for hastighetskontroll (🚗 CRUISE) vil slås av.

Trykk alltid på kjøreassistanseknappen (🚗) for å slå av hastighetskontroll når den ikke er i bruk.

## **i** Informasjon

Hvis bilen din er utstyrt med manuell fartsgrenseassistanse, trykker du på og holder inne -knappen for å slå av systemet for smart hastighetskontroll. Manuell fartsgrenseassistanse vil slås på.

## **⚠** ADVARSEL

Ta følgende forholdsregler ved bruk av hastighetskontroll:

- Still alltid inn kjørehastigheten etter fartsgrensen i landet ditt.
- Ha hastighetskontroll av når funksjonen ikke er i bruk, så unngår du utilsiktet å stille inn en hastighet. Kontroller at indikatoren for hastighetskontroll (🚗 CRUISE) er av.
- Hastighetskontroll kan ikke erstatte riktig og sikker kjøring. Det er alltid førerens ansvar å kjøre sikkert og alltid være oppmerksom for å forhindre at det oppstår uventede og farlige situasjoner.
- Kjør alltid oppmerksomt for å hindre at det oppstår uventede og plutselige situasjoner. Ta alltid hensyn til veiforholdene.
- Ikke bruk hastighetskontroll når det kan være usikkert å kjøre med en konstant hastighet.
  - Ved kjøring i tett trafikk eller når trafikkforholdene gjør det vanskelig å kjøre i jevn hastighet
  - Ved kjøring på våte, isete eller snødekte veier
  - Ved kjøring på veier med mye bakker eller vind
  - Når du kjører i vindfulle områder
  - Ved kjøring i områder med begrenset sikt (på grunn av dårlig vær, f.eks. tåke, snø, regn og sandstorm)
- Ikke bruk hastighetskontroll når du kjører med tilhenger.

## SMART HASTIGHETSKONTROLL (SCC) (UTSTYRSAVHENGIG)

Smart hastighetskontroll er utviklet for å registrere kjøretøyet foran og bidra til å opprettholde ønsket hastighet og minimumsavstand til kjøretøyet foran.

### Forbikjøringsassistent

Når smart hastighetskontroll er i bruk og funksjonen bedømmer at føreren er fast bestemt på å kjøre forbi kjøretøyet foran, vil akselerasjonen bli assistert.

### Basert på kjørestil (utstyrsavhengig)

Smart cruiseskontroll fungerer basert på førerens kjørestil, slik som avstand mellom kjøretøy, akselerasjon, reaksjonshastighet.

### Registreringssensor

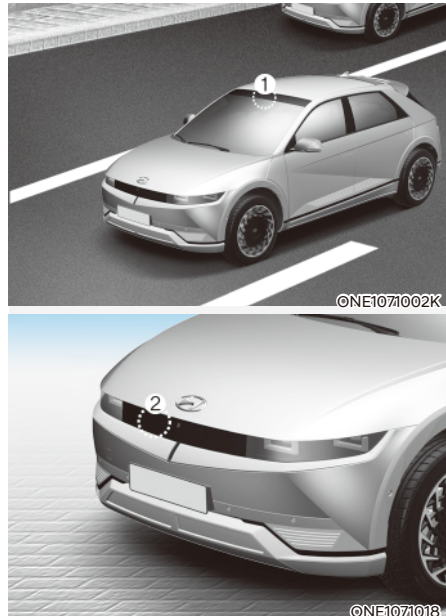

[1]: Frontkamera, [2]: Frontradar

Frontkamera og frontradar brukes som registreringssensor for å registrere kjøretøy forover.

Se bildet over for nøyaktig plassering av registreringssensoren.



### FORSIKTIG

Hold alltid frontkamera og frontradar i god stand for å opprettholde optimal ytelse for smart cruisekontroll.

For mer detaljer om begrensninger for frontkamera og frontradar, se delen "Assistansesystem for unngåelse av frontkollisjon (FCA)" i dette kapittelet.

## Innstillinger for smart hastighetskontroll

### Innstilling av funksjonene

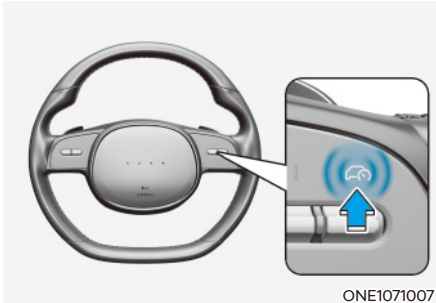

ONE1071007

#### Slik slår du på smart hastighetskontroll

- Trykk på kjøreassistanseknappen (☞☞) for å slå på smart hastighetskontroll. Hastigheten vil bli angitt til nåværende hastighet på instrumentpanelet.
- Hvis det ikke er noe kjøretøy foran deg vil den innstilte hastigheten bli opprettholdt, men hvis det er et kjøretøy foran deg kan hastigheten reduseres for å opprettholde avstanden til kjøretøyet foran. Hvis kjøretøyet foran deg øker hastigheten vil bilen din fortsette å kjøre i jevn hastighet etter å ha akselerert til angitt hastighet.

#### **i** Informasjon

Hvis din bils hastighet er mellom 0~30 km/t (0~20 miles/t) når du trykker på kjøreassistanseknappen (☞☞), vil hastighet for smart hastighetskontroll bli angitt til 30 km/t (20 miles/t).

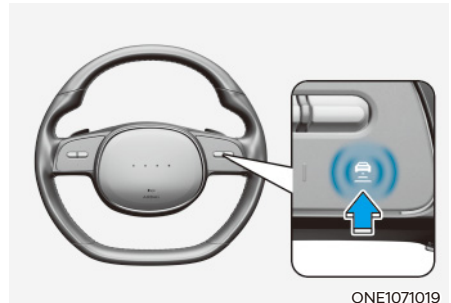

ONE1071019

#### Slik stiller du inn avstanden mellom kjøretøy

Hver gang du trykker på knappen endres avstanden på følgende måte:

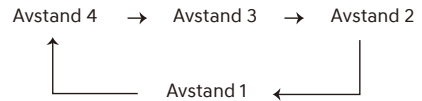

#### **i** Informasjon

- Hvis du kjører i 90 km/t (56 miles/t) opprettholdes avstanden på følgende måte:
  - Avstand 4 - ca. 52,5 m (172 ft.)
  - Avstand 3 - ca. 40 m (130 ft.)
  - Avstand 2 - ca. 32,5 m (106 ft.)
  - Avstand 1 - ca. 25 m (82 ft.)
- Avstanden blir angitt til siste avstand når bilen startes på nytt eller når smart hastighetskontroll har vært midlertidig avbrutt.

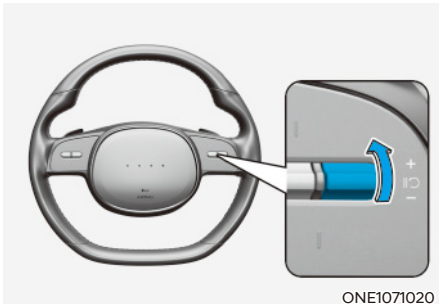

ONE1071020

## Øke hastigheten

- Skyv bryteren + opp og slipp den umiddelbart. Marsjfarten vil økes med 1 km/t (1 mile/t) hver gang bryteren betjenes på denne måten.
- Skyv bryteren + opp og hold den mens du kontrollerer angitt hastighet i instrumentpanelet. Marsjfarten vil økes med 10 km/t (5 miles/t) hver gang bryteren betjenes på denne måten. Slipp bryteren når ønsket hastighet vises, så vil bilen akselerere til den hastigheten. Du kan stille inn hastigheten til 180 km/t (110 miles/t).

## ADVARSEL

Kontroller kjøreforholdene før du bruker bryteren +. Kjørehastigheten kan øke kraftig når du skyver opp og holder bryteren +.

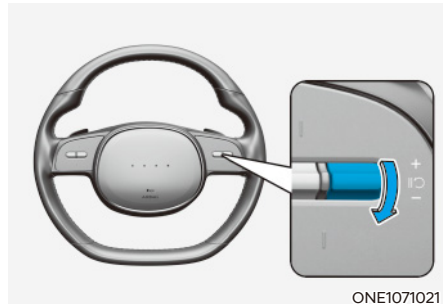

ONE1071021

## Senke hastigheten

- Skyv bryteren - ned og slipp den umiddelbart. Marsjfarten vil senkes med 1 km/t (1 mile/t) hver gang bryteren betjenes på denne måten.
- Skyv bryteren - ned og hold den mens du kontrollerer angitt hastighet i instrumentpanelet. Marsjfarten vil reduseres med 10 km/t (5 miles/t) hver gang bryteren betjenes på denne måten. Slipp bryteren ved hastigheten du vil opprettholde. Du kan stille inn hastigheten til 30 km/t (20 miles/t).

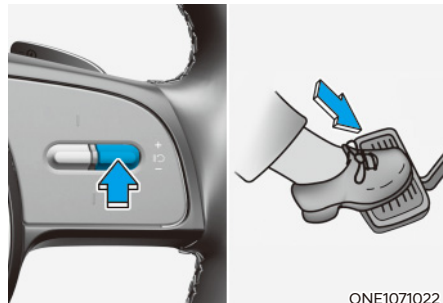

ONE1071022

## Slik avbryter du smart hastighetskontroll midlertidig

Trykk på  knappen eller trå kort på bremsepedalen for å avbryte system for smart hastighetskontroll.

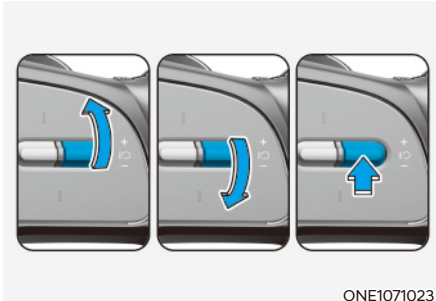

ONE1071023

### Slik gjenopptar du smart hastighetskontroll

For å gjenoppta smart hastighetskontroll etter at funksjonen har vært avbrutt, trykk på +, - eller bryteren .

Hvis du skyver bryteren RES+ opp eller bryteren RES- ned vil bilens hastighet bli satt til gjeldende hastighet på instrumentpanelet.

Hvis du trykker på bryteren vil bilens hastighet gå tilbake til den innstilte hastigheten.



### ADVARSEL

Kontroller kjøreforholdene før du bruker bryteren . Kjørehastigheten kan økes eller reduseres kraftig når du trykker på bryteren .



ONE1071007

### Slik slår du av smart hastighetskontroll

Trykk på kjøreassistanseknappen for å slå av smart hastighetskontroll.

### i Informasjon

Hvis bilen din er utstyrt med manuell fartsgrænseassistanse, trykker du på og holder inne kjøreassistanseknappen for å slå av systemet for smart hastighetskontroll. Manuell fartsgrænseassistanse vil slås på.

### Basert på kjøremodus

Smart hastighetskontroll vil endre akselerasjon basert på kjøremodus som er valgt i innebygd kontrollsystem for kjøremodus. Se følgende tabell.

Kjøremodus	Smart cruisekontroll
SNOW (snø)	Normal
ECO (ECO)	Sakte
SPORT (SPORT)	Rask
NORMAL	Normal

### i Informasjon

- For mer informasjon om kjøremodus, se "Innebygd kontrollsystem for kjøremodus" i kapittel 6.
- Det kan hende at smart hastighetskontroll ikke slås på eller av i enkelte av kjøremodusene hvis driftsbetingelsene ikke oppfylles.
- Hvis bilen ikke er utstyrt med innebygd kontrollsystem for kjøremodus, akselererer smart hastighetskontroll bilen på et normalt nivå.



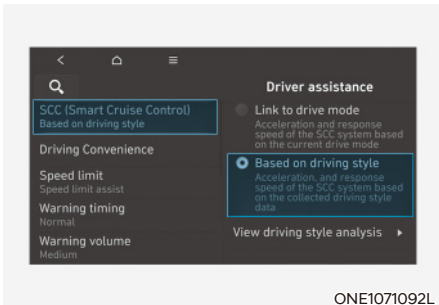

ONE1071092L

**Basert på kjørestil (utstyrsavhengig)**

- Hvis 'Førerassistanse → Smart hastighetskontroll → Basert på kjørestil' velges fra menyen Innstillinger mens motoren er slått på, vil smart hastighetskontroll fungere basert på førerens kjørestil, for eksempel avstanden mellom kjøretøy, akselerasjon og reaksjonshastighet.
- Hvis du trykker på og holder inne knappen for avstand mellom kjøretøy (⊖) når smart hastighetskontroll er i drift og 'Basert på kjøremodus' er valgt, skifter smart hastighetskontroll til 'Basert på kjørestil'. Hvis du trykker og holder på knappen for avstand mellom kjøretøy (⊖) når smart hastighetskontroll er i drift og 'Basert på kjørestil' er valgt, skifter systemet til 'Basert på kjøremodus'.

**i Informasjon**

- Hvis bilen er utstyrt med Basert på kjørestil, kan 'Basert på kjøremodus' og 'Basert på kjørestil' velges fra innstillinger menyen ved å velge 'Førerassistanse → Smart cruisekontroll'.
- Hvis 'Basert på kjøremodus' er valgt, fungerer smart cruisekontroll basert på valgt kjøremodus.

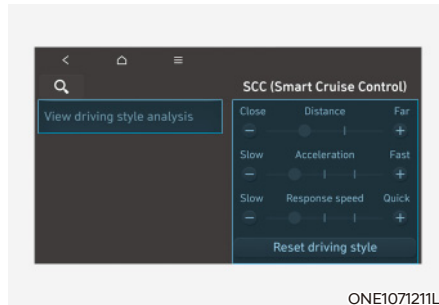

ONE1071211L

**Innstillinger for kjørestil (utstyrsavhengig)**

Med motoren på, velg Førerassistanse → Smart hastighetskontroll → Innstillinger for kjørestil (eller Vise kjørestilanalyse) fra menyen Innstillinger for å sjekke førerens kjørestil, og for å endre hver kjørestil manuelt.

**i Informasjon**

- 'Innstillinger for kjørestil' (eller 'Vise kjørestilanalyse') vises når 'Basert på kjørestil' er valgt.
- Smart hastighetskontroll lærer førerens kjørestiler bare når føreren kjører bilen.

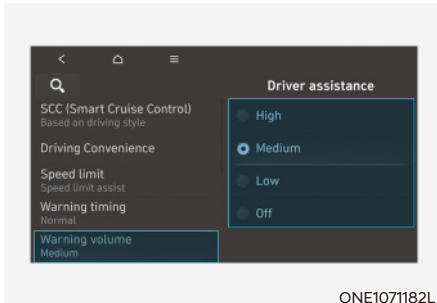

ONE1071182L

### Lydnivå for varsel

Med motoren på velger du 'Førerassistanse → Varselvolum' eller 'Lyd → Førerassistansevarsel → Varselvolum' fra menyen Innstillinger for å endre varselvolumet til 'Høy', 'Medium' eller 'Lav' for smart hastighetskontroll.

Selv om 'Av' er valgt, vil imidlertid ikke varselvolumet for smart hastighetskontroll slås av, men i stedet høres ut som 'Lav'.

Hvis du endrer varselvolumet, kan varselvolumet for andre systemer for førerassistanse endres.

### **i** Informasjon

Hvis bilen startes på nytt, vil varselvolum beholde siste innstilling.

## Bruk av smart hastighetskontroll

### Driftsforhold

Smart hastighetskontroll vil fungere når følgende betingelser er innfridd:

### Grunnleggende funksjon

- Giret er i D (kjør)
- Førerdøren er lukket.
- Den elektroniske parkeringsbremsen (EPB) ikke er i bruk
- Din bils hastighet er innenfor driftshastighet
  - 10~180 km/t (5~110 miles/t): når det ikke er noen bil foran deg
  - 0~180 km/t (0~110 miles/t): når det er en bil foran deg
- ESC (elektronisk stabilitetskontroll) eller ABS er på
- ESC (elektronisk stabilitetskontroll) eller ABS kontrollerer ikke bilen
- Bremskontroll for assistansesystemet for unngåelse av frontkollisjon er av
- Bremskontroll for smart parkeringsassistanse er av (utstyrsavhengig)

### **i** Informasjon

Ved en stopp hvor det er kjøretøy foran din bil, vil smart hastighetskontroll slå seg på når bremsepedalen trykkes ned.

### Forbikjøringsassistent

Forbikjøringsassistent vil fungere når blinklys til venstre (venstrekjøring) eller høyre (høyrekjøring) slås på mens smart cruisekontroll er i bruk, og følgende betingelser er innfridd:

- Bilens hastighet er over 60 km/t (40 miles/t)
- Varselblinklyset er av
- Det registreres et kjøretøy foran din bil
- Bremsing ikke er nødvendig for å opprettholde avstand til kjøretøyet foran



### ADVARSEL

- Når blinklys til venstre (venstrekjøring) eller høyre (høyrekjøring) slås på mens det er et kjøretøy foran kan bilen midlertidig akselerere. Ta alltid hensyn til veiforholdene.
- Uavhengig av kjøreretning i ditt lang vil forbikjøringsassistent fungere når betingelsene er innfridd. Når funksjonen brukes i land med annen kjøreretning må veiforholdene kontrolleres til enhver tid.

## Visning og kontroll av smart hastighetskontroll

### Grunnleggende funksjon

Du kan se status for smart cruisekontroll i kjøreassistansevisningen i instrumentpanelet. Se delen "Vis moduser" i kapittel 4.

Smart hastighetskontroll vil bli vist som nedenfor, avhengig av funksjonens status.

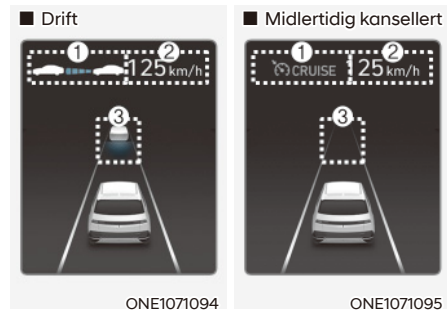

- Under drift
  - (1) Hvorvidt det er et kjøretøy foran og valgt avstandsnivå er vist.
  - (2) Innstilt hastighet vises.
  - (3) Hvorvidt det er et kjøretøy foran og valgt avstand er vist.
- Når midlertidig kansellert
  - (1) CRUISE indikator blir vist.
  - (2) Tidligere innstilt hastighet er skraveret.
  - (3) Kjøretøy foran og avstandsnivå vises ikke.

## **i** Informasjon

- Distansen til kjøretøyet foran vises på instrumentpanelet avhengig av den faktiske avstanden mellom kjøretøyet ditt og kjøretøyet foran.
- Målavstand kan variere, avhengig av bilens hastighet og angitt avstandsnivå. Hvis bilens hastighet er lav kan endring av målavstand være liten selv om bilens hastighet er endret.

### For å akselerere midlertidig

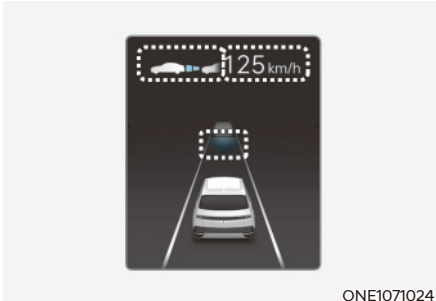

Hvis du vil øke hastigheten midlertidig uten å endre den innstilte hastigheten når smart hastighetskontroll er i drift, kan du trå på gasspedalen. Mens du trår på gasspedalen, blinker den innstilte hastigheten, avstandsnivået og målavstanden på instrumentpanelet.

Bilens hastighet kan imidlertid senkes hvis gasspedalen ikke trås inn tilstrekkelig.

## **!** ADVARSEL

Vær forsiktig når du akselererer midlertidig, fordi hastigheten ikke styres automatisk selv om det er en bil foran deg.

### Basert på kjørestil i drift

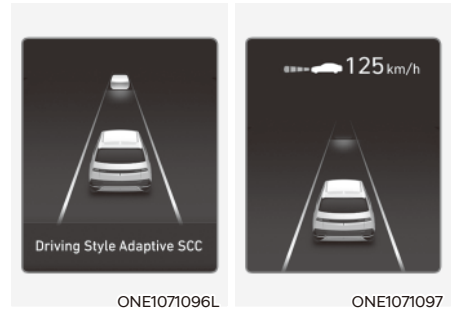

Når 'Basert på kjørestil' er i drift, vises meldingen 'Kjørestil, adaptiv SCC' på instrumentpanelet i to sekunder, og avstandsnivå og målavstand vises basert på kjørestilen.

### **Smart hastighetskontroll er midlertidig avbrutt**

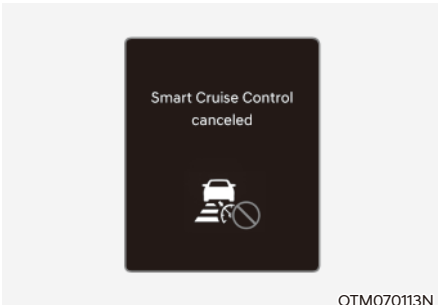

OTM070113N

Smart cruisekontroll vil automatisk bli midlertidig avbrutt når:

- Bilens hastighet overstiger 190 km/t (120 miles/t)
- Bilen stoppes i en viss tidsperiode
- Gasspedalen holdes kontinuerlig nede i en viss tidsperiode
- Betingelsene for at smart cruisekontroll skal fungere ikke er innfridd

Hvis smart hastighetskontroll er midlertidig avbrutt, vil varselmeldingen 'Smart Cruise Control canceled (smart hastighetskontroll avbrutt)' eller ('SCC (smart hastighetskontroll) avbrutt') vises på instrumentpanelet og det vil høres en varsellyd for å varsle føreren.

Hvis smart hastighetskontroll er midlertidig avbrutt mens bilen står stille med funksjonen aktivert, kan EPB (elektronisk parkeringsbrems) slås på.

### **ADVARSEL**

Når smart hastighetskontroll er midlertidig avbrutt, vil ikke avstand til kjøretøy foran bli opprettholdt. Du må alltid følge med på veien og, ved behov, trå på bremsepedalen for å senke hastigheten din for å opprettholde en sikker avstand.

### **Betingelsene for smart hastighetskontroll er ikke innfridd**

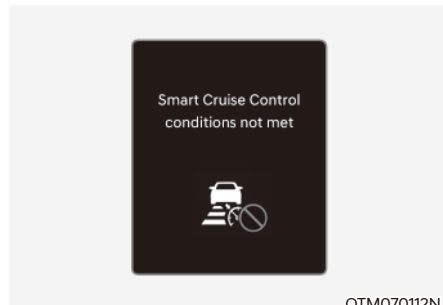

OTM070112N

Hvis kjøreassistanseknappen, bryteren +, bryteren - eller bryteren || ○ trykkes når driftsbetingelsene for smart hastighetskontroll ikke er innfridd, vil varselmeldingen 'Betingelsene for smart hastighetskontroll er ikke innfridd' vises på instrumentpanelet, og det vil utløses en varsellyd.

### I trafikksituasjon

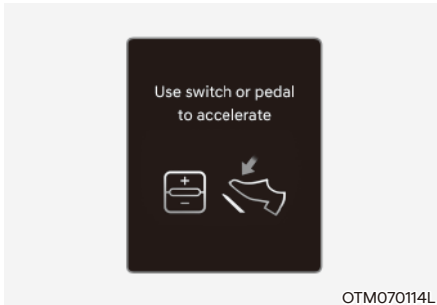

Bilen din stopper i trafikken hvis bilen foran deg stopper. Hvis bilen foran deg setter seg i bevegelse vil også bilen din begynne å kjøre. I tillegg, etter at bilen har stoppet og det har gått en viss tid, vil meldingen 'Bruk bryter eller pedal for å akselerere' vises på instrumentpanelet. Trykk inn gasspedalen eller trykk på bryter +, - eller for å begynne kjøring.

### Varsel om veiforhold foran

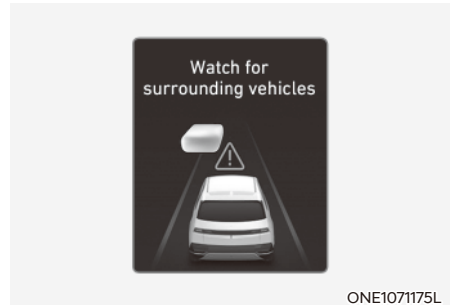

I følgende situasjon vil varselmelding 'Vær oppmerksom på kjøretøy i nærheten' vises på instrumentpanelet og et lydvarsel vil høres for å varsle føreren om veiforhold foran.

- Kjøretøyet foran forsvinner når smart cruisekontroll opprettholder avstanden mens kjøretøyet foran kjører i lav hastighet.
- Mens meldingen 'Bruk bryteren eller pedalen for å akselerere' vises på instrumentpanelet og det ikke er noe kjøretøy foran deg eller hvis kjøretøyet er langt borte, og bryteren +, - eller knappen er trykket inn.



### ADVARSEL

Følg alltid nøye med på kjøretøy eller objekter som plutselig kan dukke opp foran deg, og om nødvendig må trå på bremsepedalen for å senke hastigheten og opprettholde en sikker avstand.

## Kollisjonsadvarsel



Mens smart hastighetskontroll er i drift og det er høy risiko for kollisjon med kjøretøyet foran vil varselmeldingen 'Collision Warning (kollisjonsadvarsel)' vises på instrumentpanelet og det vil høres en varsellyd for å varsle føreren. Du må alltid følge med på veien og, ved behov, trå på bremsepedalen for å senke hastigheten din for å opprettholde en sikker avstand.

## ADVARSEL

I følgende situasjoner kan det hende at smart hastighetskontroll ikke varsler føreren om en kollisjon.

- Avstanden til kjøretøyet foran er liten eller det andre kjøretøyets fart er raskere eller lik din bil fart
- Kjøretøyet foran kjører veldig sakte eller står stille
- Gasspedalen tråkkes inn rett etter at smart cruisekontroll slås på

## ADVARSEL

Ta følgende forholdsregler ved bruk av smart cruisecontrol:

- Smart cruisekontroll kan ikke erstatte riktig og sikker kjøring. Det er førerens ansvar å alltid sjekke hastigheten og avstanden til bilen foran.
- Smart cruisecontroll gjenkjenner kanskje ikke uventede og plutselige eller komplekse kjøresituasjoner, og du må derfor alltid være oppmerksom på kjøreforholdene og kontrollere bilens hastighet.
- Ha smart hastighetskontroll av når funksjonen ikke er i bruk, så unngår du utilsiktet å stille inn en hastighet.
- Ikke åpne døren eller forlat bilen mens smart cruisecontroll er i bruk, selv om bilen har stoppet.
- Vær alltid klar over valgt hastighet og avstanden til kjøretøyet foran.
- Hold en passende avstand i henhold til veiforholdene og kjørehastigheten. Hvis avstanden til kjøretøyet foran er for liten ved kjøring i høy hastighet kan det føre til en alvorlig ulykke.

- Hvis kjøretøyet foran plutselig forsvinner mens avstand til kjøretøy foran opprettholdes, kan smart hastighetskontroll plutselig akselerere til angitt hastighet. Vær alltid oppmerksom på uventede og plutselige situasjoner.
- Kjørehastigheten kan reduseres i en oppoverbakke og økes i en nedoverbakke.
- Vær alltid oppmerksom på situasjoner som når et kjøretøy brått skjærer inn.
- Når du kjører med tilhenger eller tauer et annet kjøretøy anbefaler vi at du for sikkerhets skyld slår av smart cruisekontroll.
- Slå av smart cruisekontroll når din bil blir tauet.
- Smart cruisekontroll vil kanskje ikke fungere normalt hvis det er sterke elektromagnetiske forstyrrelser.
- Smart cruisekontroll vil kanskje ikke registrere en hindring foran, noe som kan føre til en kollisjon. Følg alltid med forover for å hindre at det oppstår uventede og plutselige situasjoner.
- Kjøretøy som flytter seg foran deg med hyppig bytting av kjørefelt, kan forårsake en forsinkelse i reaksjonen til smart hastighetskontroll, eller at smart hastighetskontroll ikke reagerer på bilen som for øyeblikket befinner seg i et tilstøtende kjørefelt. Kjør alltid oppmerksomt for å hindre at det oppstår uventede og plutselige situasjoner.
- Vær alltid oppmerksom på omgivelsene og kjør sikkert, selv om det ikke vises en varselmelding eller høres en varsellyd.
- Hvis det blir vist en varselmelding eller avgitt en varsellyd for et annet system kan det hende at varselmelding eller varsellyd for smart cruisekontroll ikke blir gitt.
- Det kan hende at du ikke hører varsellyden for assistansesystemet for unngåelse av frontkollisjon hvis omgivelsene er bråkete.
- Produsenten av bilen er ikke ansvarlig for noen brudd på trafikkregler eller ulykker forårsaket av fører.
- Still alltid inn kjørehastigheten til under fartsgrensen i landet ditt.
- Avstand mellom kjøretøy, akselerasjon og reaksjonshastighet kan endres hvis førerens kjørestil endres.





### FORSIKTIG

- Bilen må kjøres tilstrekkelig til å reflektere den faktiske kjørestilen til føreren, slik som avstand mellom kjøretøy, akselerasjon og reaksjonshastighet.
- Basert på kjørestil gjenspeiler ikke om det er byttet fører når førerens kjørestil fastslås.
- Hvis du kjører under spesielle forhold, som snø, regn, tåke eller bratte bakker, kan det være bilen ikke kjøres i henhold til førerens kjørestil.



### Informasjon

- Smart cruisekontroll vil kanskje ikke fungere på 15 sekunder etter at bilen, frontkamera eller frontradar er startet.
- Du kan høre en lyd når bremsen kontrolleres av smart cruisekontroll.
- Det kan være Basert på kjørestil ikke reflekterer førerens kjørestil eller kjøreforhold som påvirker sikkerheten ved kjøringen.
- Basert på kjørestil reflekterer ikke noen annen kjørestil enn avstand mellom kjøretøy, akselerasjon og reaksjonshastighet.
- Girskifthendelen fungerer ikke når systemet for smart hastighetskontroll er aktivert.



### Informasjon

Bildene av farger kan variere avhengig av spesifikasjonene for instrumentpanelet eller temaet.

## Funksjonsfeil og begrensninger for smart hastighetskontroll

### Funksjonsfeil for smart hastighetskontroll

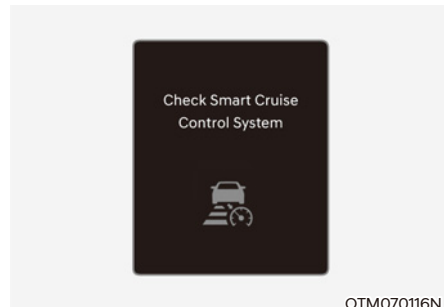

Når systemet for smart hastighetskontroll ikke fungerer skikkelig, vil varselmeldingen "Check smart cruise control system (kontroller system for smart hastighetskontroll)" og varsellyset  lyser deretter på instrumentpanelet. Vi anbefaler at du får bilen kontrollert hos en autorisert HYUNDAI-forhandler.

## Smart hastighetskontroll deaktivert

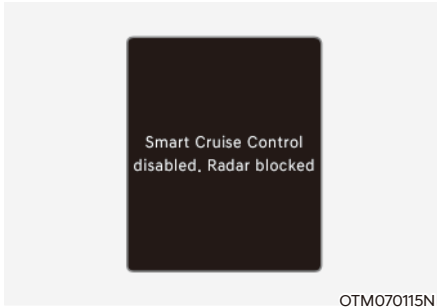

Når frontradarens deksel eller sensor er dekket av snø, regn eller fremmedlegeme kan dette redusere registreringsevnen og midlertidig begrense eller deaktivere smart cruisekontroll.

Hvis dette skjer vises meldingen 'Smart Cruise Control disabled. Radar blocked (Smart hastighetskontroll deaktivert, radar blokkert)' (eller 'SCC disabled. Radar blocked (SCC deaktivert, radar blokkert)') i løpet av et bestemt tidsrom på instrumentpanelet.

Smart hastighetskontroll vil fungere som normalt igjen når snø, regn eller fremmedlegemer fjernes.



### ADVARSEL

Selv om varselmeldingen ikke vises på instrumentpanelet kan det hende at smart cruisekontroll ikke fungerer skikkelig.



### FORSIKTIG

Det kan skje at systemet for smart hastighetskontroll ikke fungerer riktig i et område (f.eks. i åpent terreng), der noen stoffer ikke oppdages etter at du har slått PÅ bilen.

## Begrensninger for smart hastighetskontroll

Smart hastighetskontroll vil kanskje ikke fungere skikkelig eller fungere på uventet måte under følgende forhold:

- Registreringssensor eller omgivelsene er skitten eller skadet
- Spylervæske sprayes hele tiden eller vindusviskeren er på
- Kameralinsen er kontaminert på grunn av soing, film eller belegg på frontruten, skader på ruten eller fremmedlegemer som har satt seg fast (klistremerker, insekter osv.) på ruten
- Fukt på frontruten har frosset eller er ikke helt fjernet
- Synsfeltet for frontkameraet reduseres av skarpt sollys
- Gatelys eller lys fra et møtende kjøretøy reflekteres i våt veibane, for eksempel i en sølepytt på veien
- Temperaturen rundt frontkameraet er høy eller lav
- Det er plassert et objekt på dashbordet
- Omgivelsene er veldig lyse
- Omgivelsene er veldig mørke, slik som i en tunnel osv.
- Lysstyrken endrer seg plutselig, for eksempel ved innkjøring eller utkjøring av en tunnel
- Det er dårlig lys ute og frontlysene er ikke på eller de er svake
- Det kjøres i kraftig regn eller snø eller det er tykk tåke
- Det kjøres gjennom damp, røyk eller skygge

- Kun del av kjøretøy registreres
- Kjøretøyet foran har ikke baklys, har uvanlig plassering av baklys osv.
- Det er dårlig lys ute og baklysene er ikke på eller de er svake
- Bakenden på kjøretøyet foran er liten eller ser ikke normal ut (f.eks. skrå, veltet osv.)
- Kjøretøyet foran har lav eller høy bakkeklaring
- Et kjøretøy skjærer plutselig inn foran
- Bilen din blir tauet
- Kjøring gjennom en tunnel eller over en jernbro
- Kjøring i nærheten av områder der det finnes metallstoffer, f.eks. veiarbeidsområder, jernbane osv.
- Det er et materiale i nærheten som reflekteres veldig godt av frontradaren, slik som autovern, kjøretøy i nærheten osv.
- Støtfangeren rundt frontradaren har fått et støt, er skadet eller frontradar er ute av stilling
- Temperaturen rundt frontradaren er høy eller lav
- Kjøring der det er få kjøretøy eller strukturer på store områder (f.eks. ørken, eng, forstad osv.)
- Kjøretøyet foran er laget av et materiale som ikke reflekteres av frontradaren
- Kjøring nær en hovedvei (eller motorvei), trafikkmaskin eller bomstasjon
- Kjøring på en glatt overflate med snø, vann, is osv.
- Kjøring på svingete vei
- Kjøretøyet foran registreres sent
- Kjøretøyet foran blir plutselig blokkert av en hindring
- Kjøretøyet foran skifter brått kjørefelt eller bremser plutselig
- Kjøretøyet foran er bøyd ut av form
- Kjøretøyet foran har høy eller lav hastighet
- Din bil skifter kjørefelt i lav hastighet når det er et kjøretøy foran
- Kjøretøyet foran er dekket av snø
- Ujevn kjøring
- Du kjører i en rundkjøring og kjøretøyet foran deg registreres ikke
- Du kjører kontinuerlig i en sirkel
- Kjøring på parkeringsplass
- Kjøring gjennom veiarbeidsområde, på grusvei, vei med delvis fast dekke, ujevn vei, over fartsdumper osv.
- Kjøring på svingete vei eller i hellinger osv.
- Kjøring hvor det er trær eller gatelys langs veien
- Dårlige veiforhold forårsaker kraftige vibrasjoner under kjøring
- Bilen din er lav eller høy på grunn av tung last, unormalt lufttrykk i dekkene osv.
- Ved kjøring på en smal vei med kraftig vegetasjon
- Det er elektromagnetiske forstyrrelser, som ved kjøring i et område med kraftige radiobølger eller elektrisk støy

- Kjøring på svingete vei

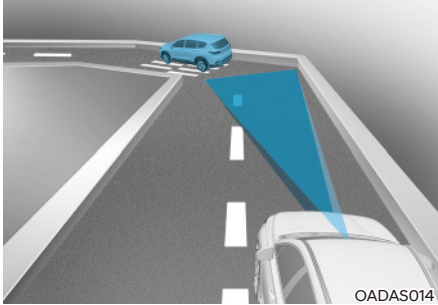

I svinger kan det hende at systemet for smart cruisekontroll ikke registrerer et kjøretøy i samme kjørefelt og kan akselerere til innstilt hastighet. I tillegg kan bilens hastighet reduseres raskt når det plutselig registreres et kjøretøy foran.

Velg egnet innstilt hastighet i svinger og bruk bremsepedalen eller gasspedalen i henhold til vei- og kjøreforhold.

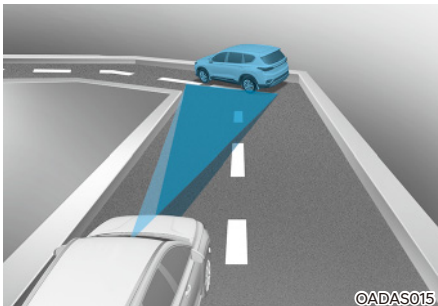

Bilens hastighet kan reduseres på grunn av en bil i det tilstøtende kjørefeltet.

Trykk på gasspedalen og velg riktig hastighetsinnstilling. Kontroller og vær sikker på at veiforholdene tillater trygg betjening av Smart cruisekontroll.

- Kjøring i skråninger

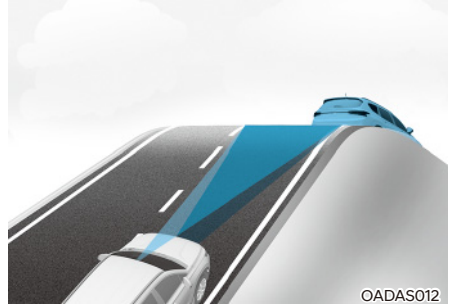

Ved kjøring i oppover- eller nedoverbakker vil kanskje ikke smart cruisekontroll oppdage kjøretøy i bevegelse i din kjørefil og gjøre at bilen akselererer til angitt hastighet. I tillegg vil bilens hastighet reduseres raskt når det plutselig registreres et kjøretøy foran.

Velg egnet innstilt hastighet i bakker og bruk bremsepedalen eller gasspedalen i henhold til vei- og kjøreforhold.

- Når du bytter kjørefelt.



[A] : Kjøretøyet ditt, [B] : Når kjøretøyet endrer fil

Når et kjøretøy beveger seg inn i ditt kjørefelt fra et tilstøtende kjørefelt kan det ikke bli registrert av sensoren før det er i sensorens registreringsområde. Smart cruisekontroll vil kanskje ikke registrere kjøretøyet når kjøretøyet brått skifter kjørefelt. I så fall må du opprettholde en trygg bremseavstand, og, ved behov, trå på bremsepedalen for å senke hastigheten for å opprettholde en sikker avstand.

- Registrering av kjøretøy

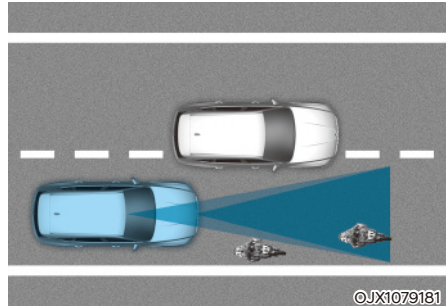

I følgende tilfeller kan det hende at noen kjøretøy i ditt kjørefelt ikke registreres av sensoren:

- Kjøretøy som ligger ut til den ene siden
- Saktegående kjøretøy eller kjøretøy som plutselig reduserer hastigheten
- Møtende kjøretøy
- Kjøretøy som står stille
- Kjøretøy med liten hekkprofil, for eksempel lastebiler
- Smale kjøretøy som motorsykler eller sykler
- Spesielle kjøretøy
- Dyr og fotgjengere

Juster bilens hastighet ved å trå inn bremsepedalen i henhold til kjøreforholdene.

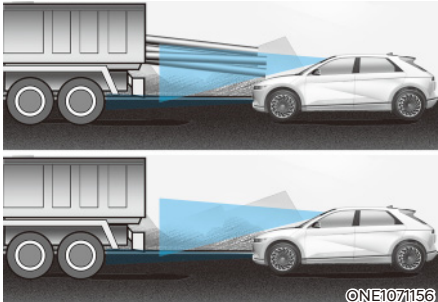

I følgende tilfeller kan det hende at kjøretøyet foran ikke registreres av sensoren:

- Kjøretøy med høyere klaring eller kjøretøy med last som stikker ut bak på kjøretøyet
- Kjøretøy hvor fronten er høyere på grunn av tung last
- Du styrer din bil
- Kjøring på veier som er smale eller har skarpe svinger

Juster bilens hastighet ved å trå inn bremsepedalen i henhold til kjøreforholdene.

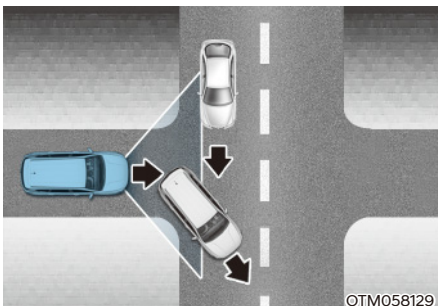

- Når et kjøretøy foran forsvinner i et veikryss kan bilen din akselerere. Ta alltid hensyn til vei- og kjøreforhold når du kjører.

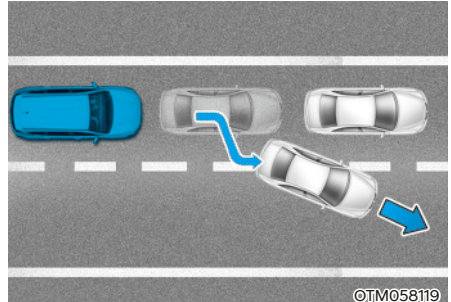

- Når et kjøretøy foran deg kjører ut av kjørefeltet kan det hende at smart cruisekontroll ikke umiddelbart registrerer det nye kjøretøyet som nå befinner seg foran deg. Ta alltid hensyn til vei- og kjøreforhold når du kjører.

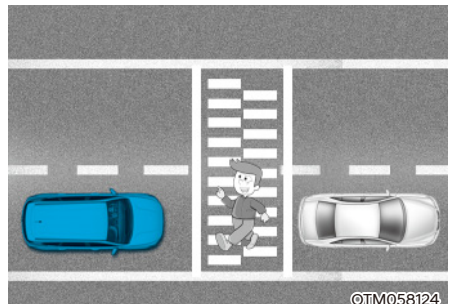

- Se alltid etter fotgjengere når bilen opprettholder avstanden til kjøretøyet foran.

## NAVIGASJONSBASERT SMART HASTIGHETSKONTROLL (NSCC) (UTSTYRSAVHENGIG)

Navigasjonsbasert smart hastighetskontroll vil hjelpe deg med å kjøre i en bestemt hastighet i henhold til veiforholdene ved kjøring på hovedvei (eller motorvei) ved å innhente informasjon om veien fra navigasjonssystemet mens smart hastighetskontroll er i drift.

### **i** Informasjon

- Navigasjonsbasert smart hastighetskontroll er tilgjengelig kun på kontrollerte tilførselsveier til visse motorveier.
  - \* Kontrollerte tilførselsveier angir veier med begrenset antall kryss, hvor det er mulig med uavbrutt trafikkflyt i høy hastighet. Kun personbiler og motorsykler er tillatt på kontrollerte tilførselsveier.
- Flere motorveier kan bli lagt til ved fremtidige oppdateringer av navigasjon.

### **i** Informasjon

Systemet for assistanse for motorveikjøring fungerer på hovedveier (eller motorveier) og fungerer ikke i trafikkmaskiner eller kryss.

#### Sakking av kurvesonen på motorveien

Hvis bilens hastighet er høy vil funksjonen for automatisk senking av fart midlertidig redusere hastigheten for din bil for å hjelpe deg med å kjøre sikkert i en sving, basert på informasjon om svingen fra navigasjonen.

#### Automatisk endring av angitt hastighet

Funksjonen for automatisk endring av angitt hastighet endrer hastighet for smart cruisekontroll basert på informasjon om fartsgrense fra navigasjonen.

### Innstillinger for navigasjonsbasert smart hastighetskontroll

#### Innstilling av funksjonene

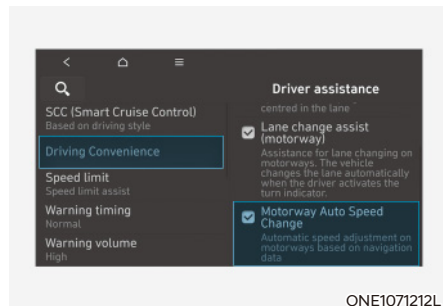

Med motoren på, velg 'Førerassistanse → Kjøreassistente → Automatisk endring av farten på hovedveien (eller motorveien)' fra menyen Innstillinger for å slå på og av navigasjonsbasert smart hastighetskontroll.

### **i** Informasjon

Når det er et problem med navigasjonsbasert smart hastighetskontroll, kan ikke funksjonen stilles inn fra menyen Innstillinger.

## Bruk av navigasjonsbasert smart hastighetskontroll

### Driftsforhold

Navigasjonsbasert smart cruisekontroll er klart til bruk hvis alle av følgende betingelser er innfridd:

- Smart hastighetskontroll er i drift
- Kjøring på hovedvei (eller motorvei)



### Informasjon

Før mer informasjon om hvordan man bruker system for smart hastighetskontroll, se delen "Smart hastighetskontroll (SCC)" i dette kapittelet.

### Visning og kontroll av navigasjonsbasert smart hastighetskontroll

Når navigasjonsbasert smart cruisekontroll er i bruk, vises følgende på instrumentpanelet:

- Navigasjonsbasert smart hastighetskontroll i ventemodus

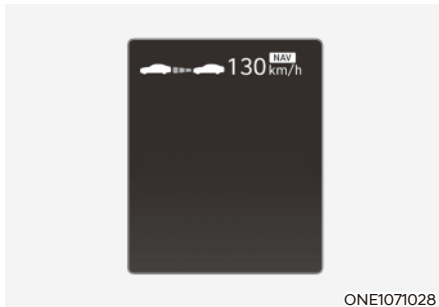

Hvis betingelsene for drift er innfridd vil den hvite indikatoren **NAV** lyse opp.

- Bruk av navigasjonsbasert smart hastighetskontroll

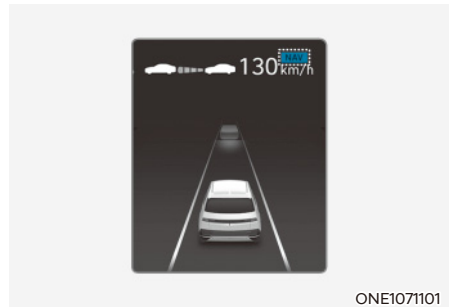

Hvis midlertidig bremsing er påkrevd i ventemodus og navigasjonsbasert smart cruisekontroll er i drift, vil det grønne **NAV** symbolet lyse opp på instrumentpanelet.

Hvis funksjonen for automatisk endring av angitt hastighet er i drift, vil **NAV**-symbolet og angitt hastighet lyse grønt på instrumentpanelet, og det høres et lydvarsel.





## ADVARSEL



Varselmeldingen 'Kjør forsiktig' vil vises under følgende forhold:

- Navigasjonsbasert smart cruisekontroll kan ikke senke din bils hastighet til en sikker hastighet



## Informasjon



Funksjonene for motorvei, automatisk senking av fart ved sving og automatisk endring av angitt hastighet bruker samme symbol **NAV**.

### Sakking av kurvesonen på motorveien

- Avhengig av den kommende svingen på hovedveien (eller motorveien) vil bilen bremse og etter at den har passert svingen vil bilen akselerere til innstilt hastighet for smart hastighetskontroll.
- Bilens bremsetid kan variere, avhengig av bilens hastighet og hvor skarp svingen er. Deselerasjonen kommer til å starte fortere avhengig av farten på kjøringen.

### Automatisk endring av angitt hastighet

- Funksjonen for automatisk endring av angitt hastighet vil være i drift når angitt hastighet for smart hastighetskontroll og fartsgrensen på hovedveien (eller motorveien) samsvarer.
- Mens funksjonen for automatisk endring av angitt hastighet er i drift og fartsgrensen for hovedveien (eller motorveien) endres, vil angitt hastighet for smart hastighetskontroll automatisk endres til den endrede fartsgrensen.
- Hvis angitt hastighet for smart hastighetskontroll endres bort fra fartsgrensen vil funksjonen for automatisk endring av angitt hastighet være i ventemodus.
- Hvis funksjonen for automatisk endring av angitt hastighet endres til ventemodus ved kjøring på en annen vei enn hovedvei (motorvei) vil den fungere igjen når du kjører på hovedvei igjen.

- Hvis funksjonen for automatisk endring av angitt hastighet har blitt endret til ventemodus ved å trække på bremsepedalen eller trykke  på knappen CANCEL på rattet, trykk på bryteren  for å starte funksjonen på nytt.
- Funksjonen for automatisk endring av angitt hastighet fungerer ikke i trafikkmaskiner eller kryss

### Informasjon

- **Automatisk endring av angitt hastighet fungerer kun basert på fartsgrensene på hovedveien (eller motorveien), den fungerer ikke med hastighetskameraene.**
- **Når automatisk endring av angitt hastighet er i drift vil bilen automatisk akselerere eller bremse når fartsgrensene på hovedveien (eller motorveien) endres.**
- **Maksimal hastighet for bruk av automatisk endring av angitt hastighet er 140 km/t (90 miles/t).**
- **Hvis fartsgrensen på en ny vei ikke gjengis i navigasjonen kan det hende at automatisk endring av angitt hastighet ikke fungerer skikkelig.**
- **Hvis enheten for hastighet er stilt til en annen enhet en den som brukes for hastighet i ditt land kan det hende at automatisk endring av innstilt hastighet ikke fungerer skikkelig.**

### Informasjon

Bildene av farger kan variere avhengig av spesifikasjonene for instrumentpanelet eller temaet.

## Begrensninger for navigasjonsbasert smart hastighetskontroll

Navigasjonsbasert smart cruisekontroll vil kanskje ikke fungere normalt under følgende forhold:

- Navigasjonen fungerer ikke som den skal.
- Kartinformasjonen blir ikke overført på grunn av feilmeldingene ved infotainmentsystemet
- Fartsgrense og veiinformasjon i navigasjonen er ikke oppdatert
- Kartinformasjon og faktisk vei er forskjellig på grunn av feil ved sanntids GPS-data eller kartinformasjon
- Navigasjonen søker etter en rute under kjøring
- GPS-signaler er blokkert i områder, slik som i en tunnel
- En vei deles i to eller flere veier og går så sammen igjen

- Føreren kjører utenom ruten som er angitt i navigasjonen
- Ruten til bestemmelsesstedet endres eller avbrytes ved at navigasjonen tilbakestilles (inkludert TPEG-endring)
- Bilen kjører inn på en bensinstasjon eller rasteplass
- Android Auto eller Car Play er i drift
- Navigasjonen kan ikke registrere gjeldende posisjon for bilen (f.eks. der opphøyde veier inkludert overganger ved siden av hovedveier eller tilstøtende veier går parallelt)
- Navigasjonen blir oppdatert under kjøring
- Navigasjonen blir startet på nytt under kjøring
- Fartsgrense for noen deler endres på grunn av veiforhold
- Kjøring på vei som er under konstruksjon
- Kjøring på vei som er kontrollert
- I dårlig vær som kraftig snø, regnvær osv.
- Kjøring på vei som har skarpe svinger

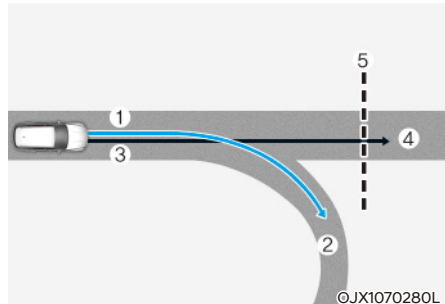

[1] : Valgt rute, [2] : Siderute, [3] : Kjørerute,  
[4] : Hovedvei, [5] : Del av den svingete veien

- Når det er et avvik mellom angitt rute i navigasjon (sidevei) og kjøreruten (hovedvei) kan det hende at automatisk senking av fart ved sving ikke fungerer før kjøreruten oppfattes som hovedvei.
- Når bilens kjørerute oppfattes som hovedvei ved å holde hovedveien i stedet for den angitte ruten vil automatisk senking av fart ved sving fungere. Avhengig av avstand til svingen og bilens hastighet kan bremsingen enten ikke være tilstrekkelig eller være veldig brå.

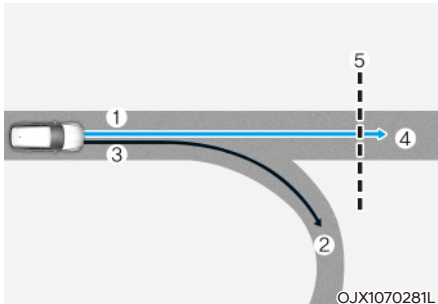

[1] : Valgt rute, [2] : Siderute, [3] : Kjørerute,  
[4] : Hovedvei, [5] : Del av den svingete veien

- Når det er et avvik mellom navigasjonsruten (hovedvei) og kjøreruten (sidevei) kan det hende at automatisk senking av fart ved sving fungerer midlertidig basert på navigasjonens informasjon om svingete del på hovedveien.
- Når det bedømmes at du kjører utenfor ruten ved kjøring i trafikkmaskin og kryss vil automatisk senking av fart ved sving ikke fungere.

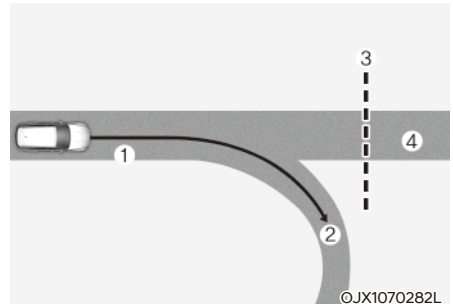

[1] : Kjørerute, [2] : Siderute,  
[3] : Del av den svingete veien, [4] : Hovedvei

- Hvis det ikke er angitt bestemmelsessted på navigasjonen vil automatisk senking av fart ved sving operere basert på informasjon om svinger på hovedveien.
- Selv om du svinger av fra hovedveien kan automatisk senking av fart ved sving midlertidig fungere på grunn av navigasjonens informasjon om svinger på hovedveien.



### ADVARSEL

- Navigasjonsbasert smart cruisekontroll er ikke en erstatning for sikre kjørevaner, men kun en komfortfunksjon. Følg alltid med på veien, det er førerens ansvar å unngå brudd på trafikkreglene.
  - Navigasjonens informasjon om fartsgrense kan avvike fra den faktiske fartsgrensen på veien. Det er førerens ansvar å kontrollere fartsgrensen på den aktuelle veien eller kjørefeltet.
  - Navigasjonsbasert smart hastighetskontroll kommer automatisk til å avsluttes når du forlater motorveien på hovedveien. Ta alltid hensyn til vei- og kjøreforhold når du kjører.
  - Systemet med navigasjonsbasert smart cruisekontroll vil kanskje ikke virke på grunn av biler som kjører foran og kjøreforhold. Ta alltid hensyn til vei- og kjøreforhold når du kjører.
  - Når du kjører med tilhenger eller tauet et annet kjøretøy anbefaler vi at du for sikkerhets skyld slår av navigasjonsbasert smart cruisekontroll.
  - Etter at du passerer en bomstasjon på en motorvei opererer navigasjonsbasert smart cruisekontroll basert på den første filen. Hvis du flytter deg over til en av de andre filene, kan det hende at navigasjonsbasert smart hastighetskontroll ikke fungerer på riktig måte.
  - Bilens akselerasjon vil ikke påvirke navigasjonsbasert smart hastighetskontroll. Hvis du trækker på gasspedalen mens navigasjonsbasert smart hastighetskontroll er i bruk, og funksjonen vil ikke bremse bilen. Bilens hastighet kan imidlertid senkes hvis gasspedalen ikke trås inn tilstrekkelig.
- Hvis føreren gir gass og slipper gasspedalen mens navigasjonsbasert smart cruisekontroll er i bruk kan det hende at bilen ikke bremses tilstrekkelig eller den kan bremse brått til sikker hastighet.
  - Hvis svingen er for skarp eller slak kan det hende at navigasjonsbasert smart cruisekontroll ikke fungerer.



### Informasjon

- Tidsgapet kan oppstå mellom navigasjonens veiledning og når navigasjonsbasert smart cruisekontroll starter og avslutter.
- Hastighetsinformasjon i instrumentpanel og navigasjon kan avvike.
- Selv om du kjører i lavere hastighet enn den angitte hastigheten for smart cruisekontroll, kan akselerasjon bli begrenset av fartskameraene og svingete vei foran.
- Hvis navigasjonsbasert smart hastighetskontroll er i bruk mens man svinger av hovedveien og inn i trafikkmaskin, kryss, rasteplass osv., kan funksjonen fungere i en viss tidsperiode.
- Navigasjonsbasert smart cruisekontroll sin bremsing er kanskje ikke tilstrekkelig på grunn av veiforhold slik som ujevn kjørebane, smale kjørefelt osv.

## KJØREFELTASSISTANSE (LFA) (UTSTYRSAVHENGIG)

Filholderassistent er utviklet for å bidra til å registrere kjørefeltmarkører og/eller kjøretøy på veien, og bistår førerne med å holde bilen i kjørefeltene.

### Registreringssensor



[1]: Frontkamera

Frontkamera brukes som registreringssensor for å registrere kjørefeltmerkinger og kjøretøy foran.

Se bildet over for nøyaktig plassering av registreringssensoren.



### FORSIKTIG

For mer detaljer om forholdsregler for frontkameraet, se delen "Assistansesystem for unngåelse av frontkollisjon (FCA)" i dette kapittelet.

### Innstillinger for kjørefeltassistanse Innstilling av funksjonene

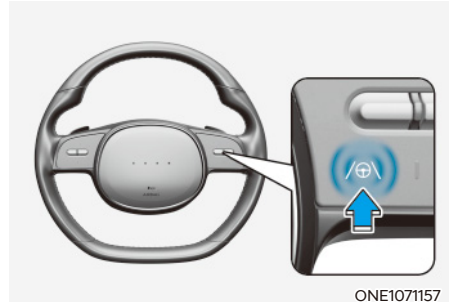

### Slå på/av kjørefeltassistanse

Med bilen på, trykk og hold inne knappen for kjørefeltsikkerhet på instrumentpanelet for å slå på kjørefeltassistanse. Den hvite eller grønne varselampen  vil tennes i instrumentpanelet.

Trykk på knappen en gang til for å slå av funksjonen.

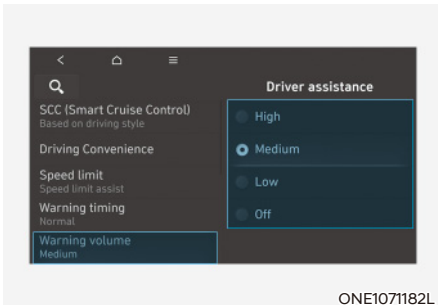

## Lydnivå for varsel

Med motoren på velger du 'Førerassistanse → Varselvolum' eller 'Lyd → Førerassistansevarsel → Varselvolum' fra menyen Innstillinger for å endre varselvolumet til 'Høy', 'Medium', 'Lav' eller 'Av' for varselet om hender av rattet.

Selv om 'Av' er valgt, vil imidlertid ikke varselvolumet for hendene av rattet slås av, men i stedet høres ut som 'Lav'.

Hvis du endrer varselvolumet, kan varselvolumet for andre systemer for førerassistanse endres.

## Bruk av kjørefeltassistanse

### Advarsel og kontroll



## Kjørefeltassistanse

Hvis kjøretøyet foran og/eller begge kjørefeltmerkingene registreres og din bils hastighet er under 180 km/t (110 miles/t), vil den grønne -indikatoren lyse på instrumentpanelet, og kjørefeltassistansen vil hjelpe bilen med å bli i kjørefeltet ved å assistere rattet.



## FORSIKTIG

Når rattet ikke assisteres, vil den hvite -indikatorlampen blinke og deretter endres til grå.

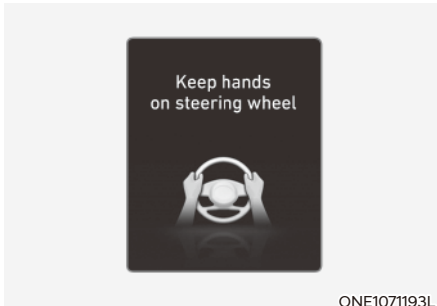

### Varsel om hender av rattet

Hvis føreren tar hendene av rattet i flere sekunder vil varselmeldingen 'Plasser hendene på rattet' (eller 'Hold hendene på rattet') vises og det vil høres et lydvarsel i trinn.

Første trinn: Varselmelding

Andre trinn: Varselmelding (rødt ratt) og lydvarsel

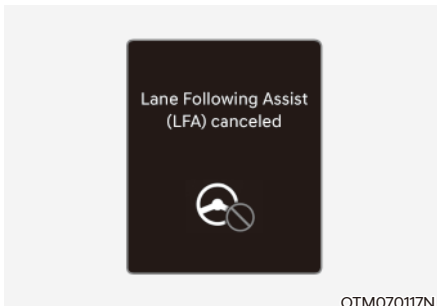

Hvis føreren fortsatt ikke har hendene på rattet etter meldingen om hender av blir meldingen 'Kjørefeltassistanse (LFA) avbrutt' eller 'LFA (kjørefeltassistanse) avbrutt' vist og systemet for kjørefeltassistanse blir automatisk avbrutt.



### ADVARSEL

- Rattet vil kanskje ikke bli kontrollert hvis rattet holdes veldig hardt eller hvis rattet blir styrt over et visst nivå.
- System for kjørefeltassistanse fungerer ikke alltid. Det er førerens ansvar å føre bilen sikkert og til enhver tid holde bilen i kjørefeltet.
- Varselet om hendene av rattet kan vises senere, avhengig av veiforholdene. Ha alltid hendene på rattet mens du kjører.
- Hvis rattet holdes veldig lett, kan varselet om hender av rattet vises fordi systemet for kjørefeltassistanse kanskje ikke registrerer at føreren har hendene på rattet.
- Hvis du fester gjenstander til rattet kan det hende at varselet for hendene av rattet ikke vil fungere som det skal.



### **i** Informasjon

- For mer informasjon om innstilling av funksjonene i infotainmentsystemet, se delen "Bilens innstillinger" i kapittel 4.
- Når begge kjørefelt registreres vil kjørefeltlinjene på instrumentpanelet endres fra grå til hvit.

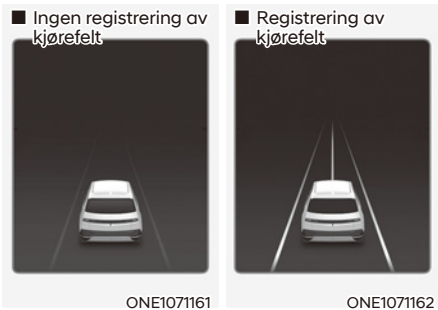

- Bildene og fargene på instrumentpanelet kan variere avhengig av instrumentpaneltypen eller temaet som er valgt for instrumentpanelet.
- Hvis kjørefeltmerkingene ikke registreres kan rattkontroll av system for kjørefeltassistanse begrenses, avhengig av hvorvidt det er et kjøretøy foran eller kjøreforholdene.
- Selv om styringen assisteres av systemet for kjørefeltassistanse kan føreren kontrollere rattet.
- Rattet kan føle tyngre eller lettere når rattet er assistert av kjørefeltassistanse enn når det ikke er det.

### **i** Informasjon

Bildene av farger kan variere avhengig av spesifikasjonene for instrumentpanelet eller temaet.

## Funksjonsfeil og begrensninger for kjørefeltassistanse

### Funksjonsfeil for kjørefeltassistanse

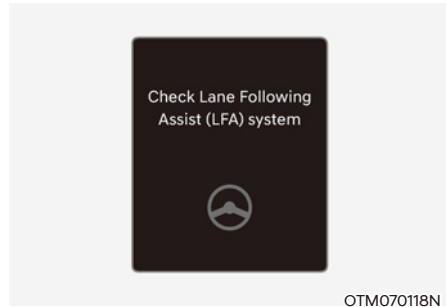

Når systemet for kjørefeltassistanse ikke fungerer skikkelig, vil varselmeldingen 'Kontroller system for kjørefeltassistanse' vises i flere sekunder, og hovedvarsellampen (⚠) vil tennes på instrumentpanelet. Hvis hovedvarsellampen tennes, anbefaler vi at du får bilen kontrollert hos en godkjent HYUNDAI-forhandler.

### **Begrensninger for kjørefeltassistanse**

For mer informasjon om begrensninger for kjørefeltassistanse, se "Filholderassistent (LKA)" i dette kapittelet.

### **⚠ ADVARSEL**

For mer informasjon om forholdsregler for kjørefeltassistanse, se "Filholderassistent (LKA)" i dette kapittelet.

## SYSTEM FOR ASSISTANSE FOR MOTORVEIKJØRING (UTSTYRSAVHENGIG)

### Grunnleggende funksjon

Systemet for assistanse for motorveikjøring er utviklet for å registrere kjøretøy og kjørefelt foran og hjelpe deg med å opprettholde avstanden til kjøretøy foran, opprettholde innstilt hastighet og holde bilen i kjørefeltet ved kjøring på hovedvei (eller motorvei).

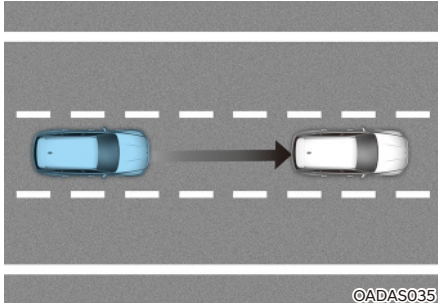

©ADAS035

### Filskifteassistent for motorvei (utstyrsavhengig)

Funksjonen filskifteassistent for motorveikjøring hjelper å skifte fil i retningen føreren beveger blinklysbyteren hvis funksjonen bedømmer at filskifte er mulig.

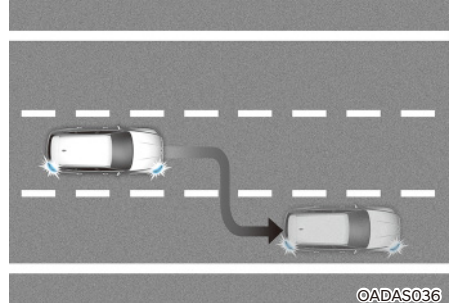

©ADAS036

### **i** Informasjon

- Systemet for assistanse for motorveikjøring (HDA) er tilgjengelig kun på kontrollerte tilførselsveier til visse motorveier (med unntak av knutepunkter og veikryss).
  - \* Kontrollerte tilførselsveier angir veier med begrenset antall kryss, hvor det er mulig med uavbrutt trafikkflyt i høy hastighet. Kun personbiler og motorsykler er tillatt på kontrollerte tilførselsveier.
- Flere motorveier kan bli lagt til ved fremtidige oppdateringer av navigasjon.

## Registreringssensor

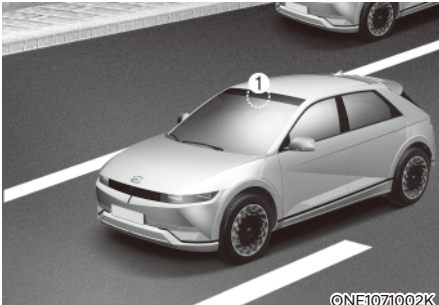

©NE1071002K

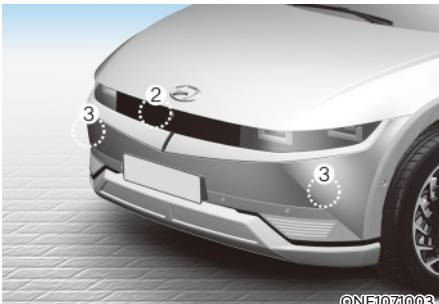

©NE1071003K

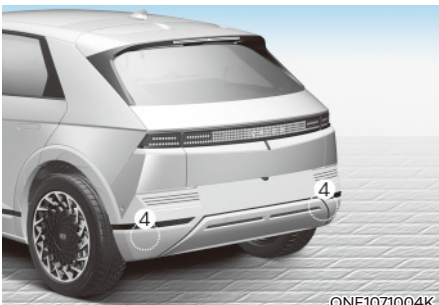

©NE1071004K

- [1]: Frontkamera, [2]: Frontradar
- [3]: Hjørneradar foran (utstyrsavhengig),
- [4]: Hjørneradar bak (utstyrsavhengig)

Se bildet over for nøyaktig plassering av registreringssensorene.

## FORSIKTIG

For mer detaljer om forholdsregler for registreringssensorene, se delen "Assistansesystem for unngåelse av frontkollisjon (FCA)" i dette kapittelet.

## Innstillinger for assistanse for motorveikjøring

### Innstilling av funksjonene

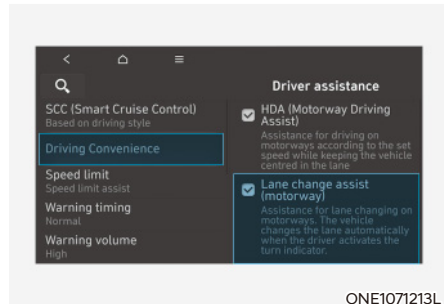

ONE1071213L

### Grunnleggende funksjon

Med motoren på, velg eller velg bort 'Førerassistanse → Kjørekomfort' fra menyen Innstillinger for å velge hvorvidt hver funksjon skal brukes.

- Hvis 'System for assistanse for motorveikjøring' er valgt, hjelper det med å opprettholde avstand til kjøretøyet foran, opprettholde innstilt hastighet og holde bilen mellom kjørefelt.

### Filskifteassistent for motorvei (utstyrsavhengig)

- Hvis 'Filskifteassistent for motorvei' (eller 'Filskifteassistent (motorvei)') er valgt, hjelper den føreren med å skifte fil.

## **i** Informasjon

- Når 'System for assistanse for motorveikjøring' er valgt vekk, kan ikke innstillingen for 'Filskifteassistent for motorvei' endres.
- Hvis det er et problem med funksjonene kan ikke innstillingene endres. Vi anbefaler at du får bilen kontrollert hos en autorisert HYUNDAI-forhandler.
- Hvis bilen startes på nytt, vil funksjonene beholde siste innstilling.

## **!** ADVARSEL

For din sikkerhet bør du endre innstillinger etter å ha parkert bilen på et sikkert sted.

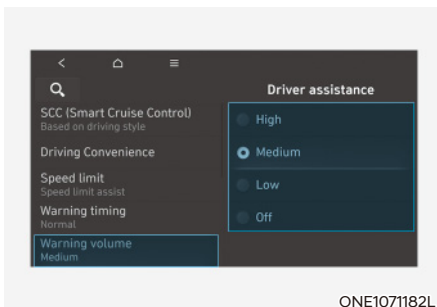

### Lydnivå for varsel

Med motoren på velger du 'Førerassistanse → Varselvolum' eller 'Lyd → Førerassistansevarsel → Varselvolum' fra menyen Innstillinger for å endre varselvolumet til 'Høy', 'Medium', 'Lav' eller 'Av' for systemet for assistanse for motorveikjøring.

Selv om 'Av' er valgt, vil imidlertid ikke varselvolumet for hendene av rattet slås av, men i stedet høres ut som 'Lav'.

Hvis du endrer varselvolumet, kan varselvolumet for andre systemer for førerassistanse endres.

## Bruk av systemet for assistanse for motorveikjøring

### Grunnleggende funksjon

#### Visning og kontroll

Du kan se statusen for smart hastighetskontroll i kjøreassistansevisningen på instrumentpanelet. Se delen "Vis moduser" i kapittel 4.

Systemet for assistanse for motorveikjøring vil bli vist som nedenfor, avhengig av funksjonens status.

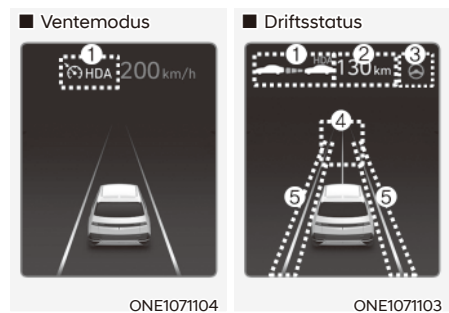

- (1) System for assistanse for motorveikjøring-indikator, hvis det er et kjøretøy foran og valgt avstandsnivå er vist.
  - \* System for assistanse for motorveikjøring-indikator
    - Grønn HDA: Driftsstatus
    - Grå HDA: Ventemodus
    - Hvit HDA blinker: Gasspedalen er trådt inn
- (2) Innstilt hastighet vises.
- (3) Indikator for kjørefeltassistanse vises.
- (4) Hvorvidt det er et kjøretøy foran og valgt avstand er vist.
- (5) Hvorvidt kjørefelt er registrert eller ikke er vist.

### **i** Informasjon

For mer informasjon om displayet, se avsnittene "Smart hastighetskontroll (SCC)" og "Kjørefeltassistanse (LFA)" i dette kapittelet.

#### Betjening av systemet for assistanse for motorveikjøring

Ved innkjøring på eller kjøring på hovedveier eller motorveier og alle følgende betingelser for drift er innfridd for at systemet skal fungere.

- Filholderassistent er i drift
- Smart hastighetskontroll er i drift

### **i** Informasjon

- Når smart cruisekontroll er i drift under kjøring på hovedveier eller motorveier vil assistansesystem for motorveikjøring fungere.
- Ved innkjøring til hovedveier eller motorveier mens smart hastighetskontroll er i drift, vil ikke assistansesystemet for motorveikjøring slå seg på hvis kjørefeltassistanse er slått av.

- Starte på nytt etter stopp



Når assistanse for motorveikjøring er i drift vil bilen din stoppe hvis kjøretøyet foran stopper. Hvis bilen foran deg setter seg i bevegelse innen 30 sekunder etter stopp vil også bilen din begynne å kjøre. Etter at kjøretøyet har stoppet og det har gått 30 sekunder, vises meldingen 'Bruk bryteren eller pedalen for å akselerere' i instrumentpanelet. Trykk inn gasspedalen eller trykk på bryter +, - eller  for å begynne kjøring.

- Varsel om hender av rattet

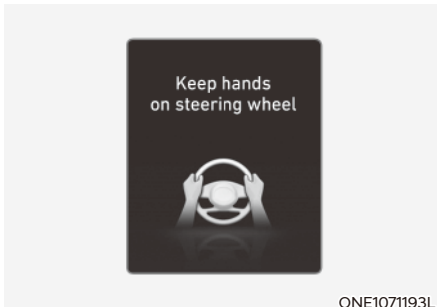

Hvis føreren tar hendene av rattet i flere sekunder vil varselmeldingen 'Plasser hendene på rattet' (eller 'Hold hendene på rattet') vises og det vil høres et lydvarsel i trinn.

Første trinn: Varselmelding

Andre trinn: Varselmelding (rødt ratt) og lydvarsel

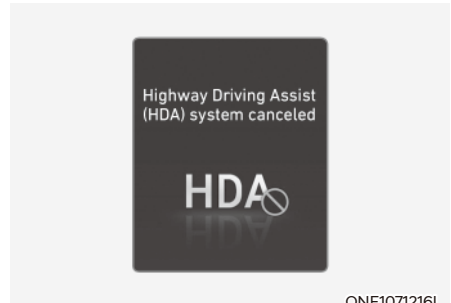

Hvis føreren fortsatt ikke har hendene på rattet etter meldingen om hender av blir meldingen 'Assistanse for motorveikjøring (HDA) avbrutt' eller 'HDA (assistanse for motorveikjøring) avbrutt' vist og systemet for kjøring på motorvei blir automatisk avbrutt.

- Fartsbegrensning

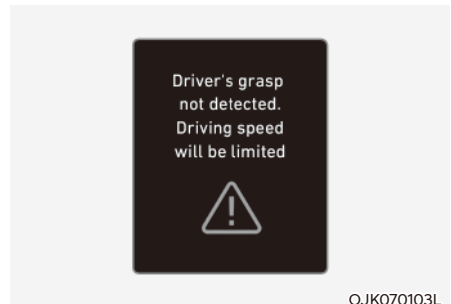

Når systemet for assistanse for motorveikjøring avbrytes av varselet om hender av rattet, begrenses farten.

Når fartsbegrensningen er i drift, vises varselmeldingen 'Driver's grasp not detected. Driving speed will be limited' (Førerens hender ikke oppdaget, farten vil bli begrenset) i instrumentpanelet, og en varsellyd høres kontinuerlig.

- Kjøre på den ene siden av filen (utstyrsavhengig)

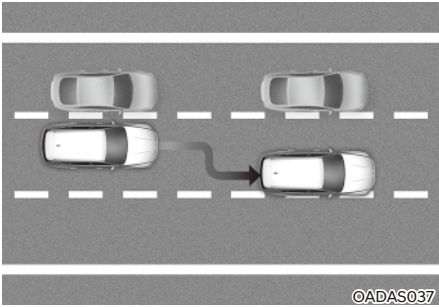



Når bilens hastighet er over 60 km/t (40 miles/t), hvis et kjøretøy nær deg kjører nærme, vil bilen din kontrollere styringen i motsatt retning av kjøretøyet for å bidra til sikker kjøring.

Hvis det er kjøretøy på begge sider av filen som kjører nær deg, vil ikke funksjonen styre til motsatt side av filen.

### Ventemodus for systemet for assistanse for motorveikjøring

Når smart hastighetskontroll avbrytes midlertidig mens assistansesystemet for motorveikjøring er i drift, vil assistansesystemet for motorveikjøring settes til ventemodus. Her vil filholderassistanse fungerer normalt.

### **i** Informasjon

- Fartsbegrensning hjelper deg å kjøre under 60 km/t (40 miles/t). På dette tidspunktet senker bilen hastigheten pga. bilen foran. Etter at bilen har senket hastigheten, kan den ikke akselerere automatisk.
- Fartsbegrensning avbrytes under følgende forhold:
  - Når føreren griper rattet igjen
  - Når føreren slår på filfølgerassistert ved å trykke på knappen for kjørefeltassistanse
  - Når føreren trykker på bryteren +, -, ||  eller  for smart hastighetskontroll, eller gasspedalen eller bremspedalen trås inn

## Filskifteassistent for motorvei (utstyrsavhengig)



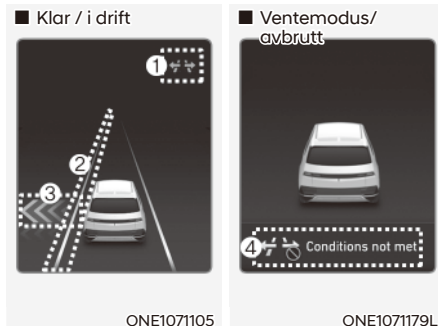

### Visning og kontroll

Du kan se statusen for funksjonen filskifteassistent for motorvei i kjøreassistansevisningen på instrumentpanelet. Se delen "Vis moduser" i kapittel 4.

Filskifteassistent for motorvei vil bli vist som nedenfor, avhengig av funksjonens status.



(1) Indikator for filskifteassistent for motorvei

- Grønn  på: Klar
- Grønn  blink: I drift
- Grå  på: Ventemodus
- Hvit  blink : Avbrutt

(2) Grønn kjørefeltlinje

Den grønne kjørefeltlinjen vises når funksjonen starter og til bilen kjører på kjørefeltlinjen.

(3) Grønn pil og skygge

Den grønne pilen vises når en bestemt tid har gått siden funksjonen startet, og til filskiftet er fullført.

(4) Melding

- Melding vises når funksjonen ikke er på selv om blinklyset er slått på.
- Melding vises når funksjonen avbrytes under drift.



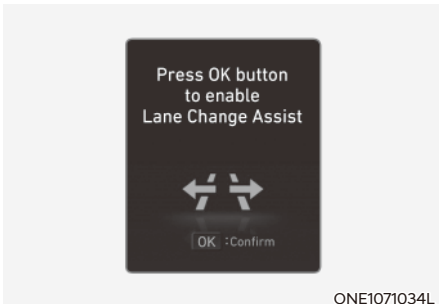

### Slik slår du på filskifteassistent for motorvei

Filskifteassistent for motorvei slås på når følgende betingelser møtes:

- Kjøreassistanseknappen eller knappen for kjørefeltassistanse brukes til å slå på system for assistanse for motorveikjøring.
- OK-knappen trykkes på rattet mens du på instrumentpanelet ser en melding som spør om filskifteassistent for motorvei skal brukes.

### Filskifteassistent for motorvei er klar for bruk

Når filskifteassistent for motorvei er på, vil funksjonen være klar for bruk når alle følgende betingelser er innfridd:

- System for assistanse for motorveikjøring er i drift
- Filholderassistent er i drift
- Et kjøretøy bak din bil registres mer enn én gang etter at bilen er slått på
- Hastigheten til din bil er over 80 km/t (50 miles/t)
- Varsel om hender av rattet vises ikke i instrumentpanelet
- Nødblinklyset er av

### Informasjon

- Når filskifteassistent-funksjonen er slått på (indikator på), avbrytes ikke kjørefeltassistenten selv om blinklyset eller nødblinklyset er på.
- Filskifteassistent-funksjonen slås av automatisk under kjøring ved følgende veiforhold:
  - Ett kjørefelt
  - Vei der du kommer til et kryss eller fotgjengerfelt
  - Vei uten struktur, slik som midtstripe, autovern osv.
  - Det er en fotgjenger eller syklist foran på veien
- Når funksjonen er klar og bilens hastighet er under 75 km/t (45 miles/t), skifter funksjonen til ventemodus.

### ADVARSEL

Når filskifteassistent for motorvei slås av under drift, avbrytes styreassistenten midlertidig. Vær alltid forsiktig under kjøring.

## Filskifteassistent for motorvei er i drift

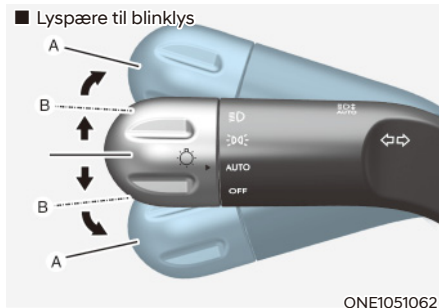

[1]: Midten

Funksjonen filskifteassistent for motorvei vil være i drift når du skyver blinklyshendelen opp eller ned til B-stilling mens funksjonen er klar (☛-indikatoren er grønn), og alle følgende betingelser er innfridd:

- Føreren har hendene sine på rattet
- Det er ingen kollisjonsfare i retningen for filskift
- Det er en enkelt, stiplet linje i retningen for filskift
- Det er ingen varsler fra assistansesystemet for unngåelse av frontkollisjon eller assistansesystemet for unngåelse av blindsonekollisjon
- Bilen kjøres i midten av kjørefeltet (den må ikke kjøres i nærheten av den ene eller andre siden av kjørefeltet)
- Veien du kjører på, eller veien du er i ferd med å skifte inn på, er en vei der funksjonen kan fungere

## i Informasjon

Når blinklyshendelen plasseres i B-stilling i en bestemt tidsperiode, vises den grønne pilen. Selv om hendelen slippes opp og returnerer til opprinnelig stilling (1) på dette tidspunktet, vil filskiftet fortsatt bli assistert.

Når filskifte utføres av funksjonen, vil blinklysindikatoren blinke selv om blinklyshendelen ikke holdes, og blinklysindikatoren slås av når filskiftet er fullført.

## Ventemodus for filskifteassistent for motorvei

Funksjonen filskifteassistent for motorvei vil være i ventemodus når en av betingelsene for klar-modus ikke møtes, eller når du kjører inn på eller på en av følgende veier:

- Veier med en bestemt avstand fra bomstasjonen på hovedveien eller motorveien
- Veien fremover ender uten et flerplankryss eller kryss
- Vei med skarpe svinger
- Vei med smale kjørefelt
- Vei som er under konstruksjon

## Filskifteassistent for motorvei avbrytes

Funksjonen avbrytes når:

- Blinklyshendelen skyves i motsatt retning av filskiftet
- Rattet styres kraftig



## ADVARSEL

- Når funksjonen er i drift, vil funksjonen avbrytes hvis et av følgende skjer:
  - System for assistanse for motorveikjøring slås av
  - Kjørefeltassistanse eller smart cruisekontroll slås av eller avbrytes midlertidig
  - Varselmelding om hender av rattet vises i instrumentpanelet
  - Blinklyshendelen er plassert i A-stilling
  - Nødblinklyset slås på.
  - Det vises en varselmelding fra assistansesystemet for unngåelse av frontkollisjon eller assistansesystemet for unngåelse av blindsonekollisjon
  - En mulig kollisjon registreres i neste kjørefelt, selv om det ikke er noe varsel fra assistansesystemet for unngåelse av frontkollisjon eller assistansesystemet for unngåelse av blindsonekollisjon
  - Du kjører inn på en vei som er under konstruksjon
  - Filen du vil skifte til, forsvinner
  - Filen du vil skifte til, registreres ikke
  - Det er et problem med blinklyslampene
- Funksjonen filskifteassistent for motorvei er av (Funksjonen slås av når funksjonen slås av fra Innstillinger-menyen, veien endres til enveiskjøring, når det kommer et flerplankryss eller en fotgjengerovergang, når du kjører inn på en vei uten struktur som midstripe, autovern osv., eller når det er en fotgjenger eller syklist i kjørefeltet.)
- Din bils hastighet er over 75 km/t (45 miles/t)
- Når funksjonen er i drift, og funksjonen avbrytes avhengig av kjøreforholdene, kan det være bilen kjører til midten av kjørefeltet, eller styreassistanse kan avslutte. Ta alltid hensyn til vei- og kjøreforhold når du kjører.
- Funksjonen fungerer kanskje ikke normalt på veier med fotgjengere eller syklist, som et veikryss eller fotgjengerovergang. Ta alltid hensyn til vei- og kjøreforhold når du kjører.



## Informasjon

Bildene av farger kan variere avhengig av spesifikasjonene for instrumentpanelet eller temaet.

## Funksjonsfeil og begrensninger for systemet for assistanse for motorveikjøring

### Funksjonsfeil for systemet for assistanse for motorveikjøring



Når assistansesystemet for motorveikjøring eller filskifteassistent for motorvei ikke fungerer som det skal, vises varselmeldingen 'Kontroller assistansesystem for kjøring på motorvei' eller 'Kontroller filskifteassistent for motorvei', og -varsellampen vil lyse opp på instrumentpanelet. Vi anbefaler at du får bilen kontrollert hos en autorisert HYUNDAI-forhandler.



### ADVARSEL

- Førerer er ansvarlig for å kontrollere bilen for sikker kjøring.
- Ha alltid hendene på rattet mens du kjører.
- Assistansesystemet for motorveikjøring er en støttefunksjon som bistår føreren med kjøring av bilen, og det er ikke et fullstendig selvstyrende kjøresystem. Sjekk alltid veiforholdene og utfør om nødvendig hensiktsmessige handlinger for å kjøre sikkert.
- Følg alltid med på veien, det er førerens ansvar å unngå brudd på trafikreglene. Produsenten av bilen er ikke ansvarlig for noen brudd på trafikregler eller ulykker forårsaket av fører.
- Assistansesystem for motorveikjøring vil ikke kunne vurdere alle trafikksituasjoner. Det kan hende at systemet for assistanse for motorveikjøring kanskje ikke registrerer mulige kollisjoner på grunn av funksjonsbegrensninger. Vær alltid oppmerksom på funksjonsbegrensningene. Det kan hende at hindringer som for eksempel kjøretøy, motorsykler, sykler, fotgjengere, uspesifiserte gjenstander eller strukturer som for eksempel autovern, bomstasjoner e.l. som bilen kan kollidere med, ikke blir oppdaget.
- Assistansesystemet for motorveikjøring slår seg automatisk av i følgende situasjoner:
  - Ved kjøring på steder hvor assistansesystemet for motorveikjøring ikke fungerer, slik som på rasteplass, i trafikkmaskin, i kryss osv.
  - Når navigasjonen ikke fungerer skikkelig, slik som når det blir oppdatert eller startes på nytt
- Når assistansesystemet for motorveikjøring opererer utilsiktet eller slår seg av, avhengig av veiforholdene (navigasjonsinformasjon) og omgivelsene.
- Funksjonen for kjørefeltassistanse kan deaktiveres midlertidig når frontkameraet ikke kan registrere kjørefelt skikkelig eller når advarsel for hender av er på.
- Det kan hende at du ikke hører varsellyden for assistansesystemet for motorveikjøring hvis omgivelsene er bråkete.

- Hvis bilen kjøres i høy hastighet over en viss hastighet i en sving kan bilen din kjøre til en side eller kjøre ut av kjørefeltet.
- Når du kjører med tilhenger eller tauet et annet kjøretøy anbefaler vi at du for sikkerhets skyld slår av assistansesystem for motorveikjøring.
- Varselet for hender av kan vises tidlig eller sent, avhengig av hvordan rattet holdes eller veiforhold. Ha alltid hendene på rattet mens du kjører.
- For din egen sikkerhet bør du lese instruksjonsboken før du bruker assistansesystem for motorveikjøring.
- Kjøreassistansen på motorveien kommer ikke til å fungere når bilen har blitt startet, eller når sensorene oppdager elementer eller navigasjonen starter.

### **Begrensninger for assistansesystemet for motorveikjøring**

Funksjonene system for assistanse for motorveikjøring og kjørefeltassistanse vil kanskje ikke fungere skikkelig eller ikke i det hele tatt under følgende omstendigheter:

- Kartinformasjon og faktisk vei er forskjellig fordi navigasjonen ikke er oppdatert
- Kartinformasjon og faktisk vei er forskjellig på grunn av feil ved sanntids GPS-data eller kartinformasjon
- Infotainmentsystemet er overbelastet med å utføre funksjoner som rutesøk, videoavspilling, stemmegjenkjenning osv. samtidig

- GPS-signaler er blokkert i områder, slik som i en tunnel
- Føreren kjører utenom ruten eller ruten til bestemmelsesstedet endres eller avbrytes ved at navigasjonen tilbakestilles
- Bilen kjører inn på en bensinstasjon eller rasteplass
- Android Auto eller Car Play er i drift
- Navigasjonen kan ikke registrere gjeldende posisjon for bilen (f.eks. der opphøyde veier inkludert overganger ved siden av hovedveier eller tilstøtende veier går parallelt)
- Hvit enkelt, stiplet linje eller veikant kan ikke registreres
- Veien er midlertidig kontrollert pga. veiarbeid osv.
- Det er ingen struktur, slik som midtstripe, autovern osv. på veien
- Det er et foranderlig felt i retningen for filskift

### **Informasjon**

For mer detaljer om begrensninger for frontkamera, frontradar, hjørneradar foran og hjørneradar bak, se delen "Assistansesystem for unngåelse av frontkollisjon (FCA)" i dette kapittelet.

## OVERVÅKNINGSSYSTEM BAKOVER (RVM) (UTSTYRSAVHENGIG)

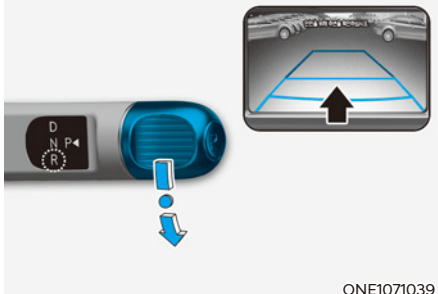
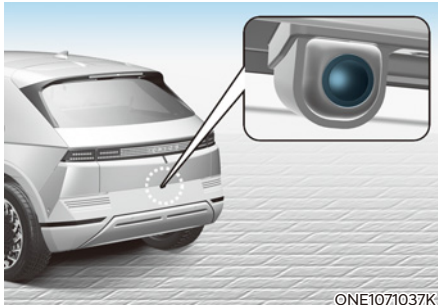

Overvåkningssystem bakover vil vise området bak bilen for å bistå deg ved parkering eller rygging.

### Registreringsensor

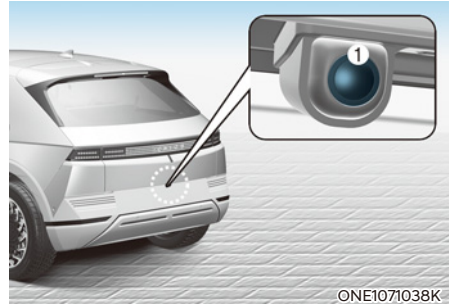

[1] : Ryggekamera

Se bildet over for nøyaktig plassering av registreringssensoren.

### Innstillinger for overvåkningssystem bakover Kamerainnstilling

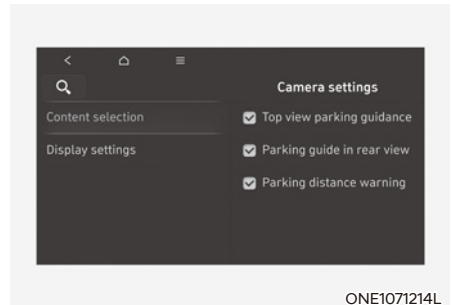

- Du kan endre skjerminnholdet for overvåkningssystem bakover ved å trykke på oppsettsikonet (⚙️) på skjermen mens systemet er i drift eller velge 'Førerassistanse → Parkeringssikkerhet → Kamerainnstillinger' fra innstillingsmenyen mens motoren er på.
- Hvis du vil bruke visning bakover under kjøring, velger du 'Kamerainnstillinger → Skjerminnhold → Beholde kamera bak' fra innstillingsmenyen mens motoren er på.
- I skjerminnholdet kan du endre innstillingene for 'Overvåkningssystem bakover', og i skjerminnstillingene kan du endre skjermens 'lysstyrke' og 'kontrast'.

### Bruk av overvåkningssystem bakover

#### Innstillingsknapper

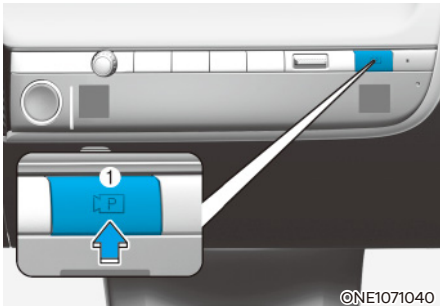

#### Knapp for parkering/visning

Trykk på knappen parkering/visning (1) for å slå på overvåkningssystem bakover.

Trykk på knappen en gang til for å slå av funksjonen.

#### Bak

##### Driftsforhold

- Skift gir til R (rygg), og bildet kommer til å vises på skjermen.
- Trykk på parkering/visningsknappen (1) mens giret er i P (parkering), og bildet kommer til å vises på skjermen.

##### Av-forhold

- Visning bakover vil ikke bli slått av med giret i R (revers).
- Trykk på parkering/visningsknappen (1) igjen når giret er i P (parkering) med ryggingsfunksjonen på skjermen, og ryggingsfunksjonen kommer deretter til å skrus av.
- Skift til giret fra R (rygg) til P (parkering), og ryggfunksjonen kommer deretter til å skrus av.

#### Funksjon for utvidet visning bakover

Ryggeinnstillingen kommer til å fortsette å vises på skjermen for å hjelpe deg med parkeringen.

##### Driftsforhold

Hvis giret skiftes fra R (revers) til N (nøytral) eller D (kjør) vil visning bakover bli slått på.

##### Av-forhold

- Visning bakover slår seg av når bilens hastighet overskrider 10 km/t (6 miles/t).
- Skift til giret til P (parkering), og ryggfunksjonen kommer deretter til å skrus av.

#### Visning bakover under kjøring



Føreren kan sjekke visning bakover under kjøring, dette er for å bidra til sikker kjøring.

### Driftsforhold

Trykk på parkering/visningsknappen (1) mens giret er i D (kjør) eller N (nøytral), og visning bakover under kjøring kommer til å vises på skjermen.

### Av-forhold

- Visning bakover slås av når knappen parkering/visning (1) trykkes.
- Trykk på en av knappene for infotainmentsystemet (2), og kjøringen med visning bakover kommer til å skrues av.
- Skift til giret til P (parkering), og ryggefunksjonen kommer deretter til å skrues av.

### Under drift

Hvis giret skiftes til R (revers) mens kjøring med visning bakover blir vist på skjermen, vil den endres til visning bakover.

### Visning ovenfra bakover

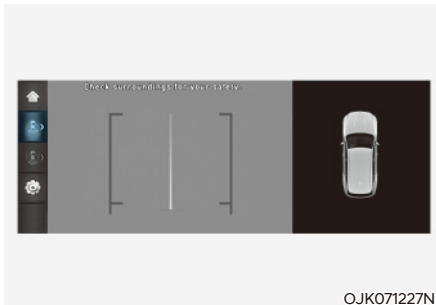

Når du berører ikonet , vises visning ovenfra på skjermen. Her vises avstanden til kjøretøyet bak din bil under parkering.

## Funksjonsfeil og begrensninger for overvåkningssystem bakover

### Funksjonsfeil for overvåkningssystem bakover

Hvis overvåkningssystemet bakover ikke fungerer som det skal, hvis instrumentpanelet blaffer eller hvis kamerabildet ikke vises normalt, anbefaler vi at du får bilen inspisert av en godkjent HYUNDAI-forhandler.



### ADVARSEL

- Kameraet dekker **IKKE** hele området bak bilen. Føreren burde alltid sjekke området bak direkte gjennom speilene på innsiden og utsiden før bilen blir parkert eller før du rygger.
- Bildet som vises på panelet kan være annerledes enn den faktiske distansen til gjenstanden. Sørg for å sjekke rundt kjøretøyet for din egen sikkerhet.
- Hold alltid linsen til ryggekameraet ren. Når linsen er dekket av fremmedlegemer kan det påvirke kameraets ytelse negativt og visning bakover vil kanskje ikke fungere som normalt. Du bør imidlertid unngå bruk av kjemiske løsemidler, for eksempel rengjøringsmidler som inneholder sterke alkaliske eller flyktige, organiske løsemidler (bensin, aceton osv.). Dette kan skade kameralinsen.



## OVERVÅKNING MED 360-GRADERS VISNING (SVM) (UTSTYRSAVHENGIG)

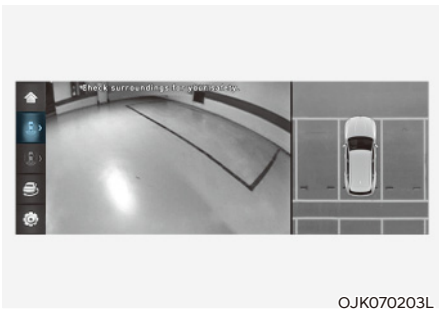
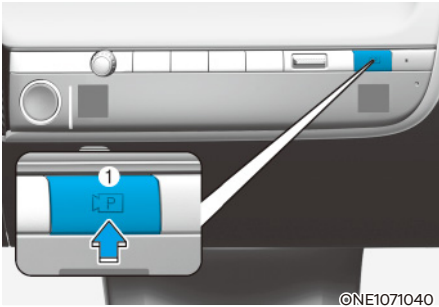

Overvåkningssystemet med 360-graders visning kan bistå ved parkering ved å la føreren se rundt bilen.

### Registreringssensor

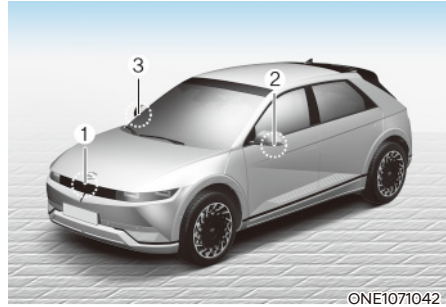

- [1] : Frontkamera med 360-graders visning
- [2],[3] : Sidekamera med 360-graders visning  
(under utvendig speil)
- [4] : Ryggekamera med 360-graders visning

Se bildet over for nøyaktig plassering av registreringssensorene.

## Innstillinger for overvåkningssystem med 360-graders visning

### Kamerainnstilling

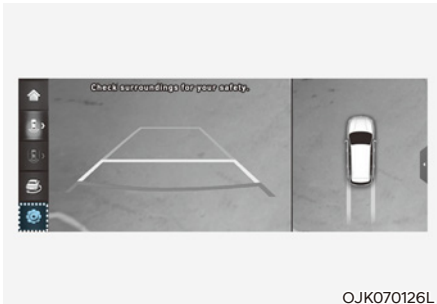

OJK070126L

- Du kan endre innstillingene for omgivelsesvisning ved å trykke på oppsettsikonet (⚙️) på skjermen mens systemet er i drift eller velge 'Førerassistanse → Parkeringssikkerhet → Kamerainnstillinger' fra innstillingsmenyen mens motoren er på.
- I skjerminnholdet kan du endre innstillingene til 'se parkeringsassistanse', 'parkeringsassistanse bak' og 'advarselssystem for parkeringsavstand'.

### Topp parkeringsassistanse

#### ■ Visning ovenfra foran



OJK070127L

#### ■ Visning ovenfra bakover



OJK070128L

- Når 'topp parkeringsassistanse' er valgt, kan parkeringsassistansen vises på høyre side på 360-gradersmonitoren.
- 'Topp parkeringsassistanse' kan knyttes til parkeringsassistanse med visning ovenfra forover eller parkeringsassistanse med visning ovenfra bakover.

### Overvåkningssystem bakover med parkeringshjelp

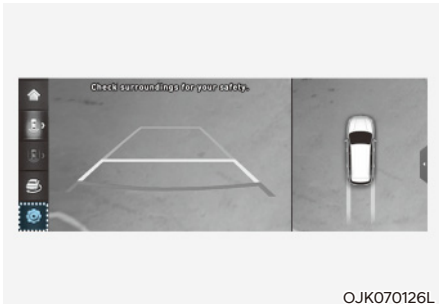

- Når 'parkeringsassistansen bak' er valgt, kan parkeringsassistansen vises på den bakre delen av bilen.
- Den horisontale styrelinjen for parkeringsassistansen med visning bakover viser avstander på 0,5 m (1,6 ft.), 1 m (3,3 ft.) og 2,3 m (7,6 ft.) fra bilen.

### Advarselssystem for parkeringsavstand

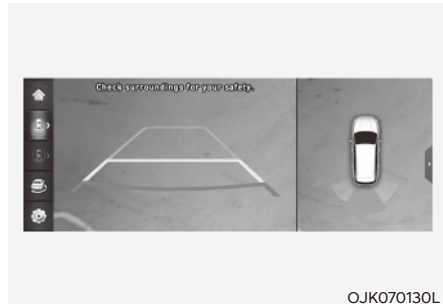

- Hvis advarsel for parkeringsavstand er valgt vil bildet for parkeringsavstand bli vist på høyre side på skjermen for 360-graders visning.
- Bildet kommer til å vises bare når advarselssystemet for parkeringsavstand advarer føreren.

### Omgivelsesvisning autom. på

Når motoren er på, kan du velge 'Førerassistanse → Parkeringsikkerhet → Overvåkningssystem med 360-graders visning automatisk på' fra innstillingsmenyen for å bruke funksjonen.

## Bruk av overvåkningssystem med 360-graders visning

### Innstillingsknapper

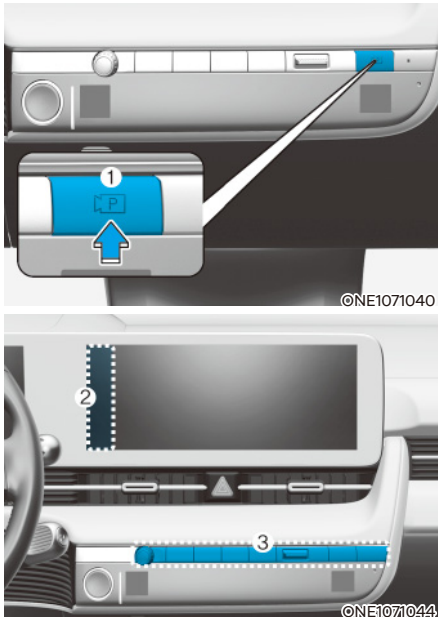

- Trykk på knappen parkering/visning (1) for å slå på overvåkningssystem med 360-graders visning.  
Trykk på knappen en gang til for å slå av funksjonen.
- Andre visningsinnstillinger kan bli valgt ved å ta på skjermikonene (2) på overvåkningssystem med 360-graders innstillingen automatisk på.
- Når en av infotainmentsystemknappene (3) har blitt trykt på uten giret i R (rygg), kommer overvåkningssystemet for 360-gradersmonitoren til å skrus av.

## Foran

Bildet framme vises på skjermen når giret er i N (nøytral) eller D (kjør) for å assistere i parkeringen. Visningen framme har en toppvisning/frammevisning/sidevisning/3D-visning.

## Driftsforhold

- Når giret skiftes fra R (revers) til N (nøytral) eller D (kjør), velges den sist innstilte modusen for frontvisningsfunksjonen.
- Funksjonen aktiveres når følgende betingelser er innfridd:
  - Med skjermen til infotainmentsystemet synlig, trykk på knappen parkering/visning (1) for å vise parkeringsassistent med visning forover når giret er i N (nøytral) eller D (kjør) og bilens hastighet er under 10 km/t.
- Automatisk oppstart av overvåkningssystem med 360-graders visning vil fungere når følgende betingelser er innfridd:
  - Når 'Førerassistanse → Parkeringssikkerhet → Overvåkningssystem med 360-graders visning automatisk på' er valgt fra innstillingsmenyen, vises skjermen for parkeringsassistanse forover mens advarselssystemet for parkeringsavstand advarer føreren under kjøring i D (kjør).

### Av-forhold

- Bildet slås av når knappen parkering/visning (1) trykkes.
- Når bilens hastighet er over 10 km/t og giret er i D (kjør), vil overvåkningssystemet med 360-graders visning bli slått av og skjermen gå tilbake til forrige skjerm for infotainmentsystemet. Selv om du kjører under 10 km/t igjen, blir ikke overvåkningssystemet med 360-graders visning slått på.
- Trykk på knappen (3) for infotainmentsystemet for å endre skjermen til systemskjerm for infotainmentsystemet.
- Skift til giret til P (parkering), og bildet slås av.

### Bak

Bildet bakover vises på skjermen når giret er i P (parkering) for å assistere i parkeringen. Visning bakover har en visning ovenfra/visning bakover/sidevisning/3D-visning.

### Driftsforhold

- Skift gir til R (rygg), og bildet kommer til å vises på skjermen.
- Trykk på parkering/visningsknappen (1) mens giret er i P (parkering), og bildet kommer til å vises på skjermen.

### Av-forhold

- Bildet vil ikke bli slått av med giret i R (revers).
- Skift til giret fra R (rygg) til P (parkering), og bildet slås av.
- Trykk på parkering/visningsknappen (1) mens giret er i P (parkering), og bildet kommer til å vises på skjermen.

### Visning bakover under kjøring

Føreren kan sjekke visning bakover under kjøring, dette er for å bidra til sikker kjøring.

### Driftsforhold

- Bilen er på.
- Trykk på parkerings-/visningsknappen (1) når bilens hastighet er over 10 km/t. Visningen bakover under kjøring vises da på skjermen.
- Ikonet  berøres på skjermen for omgivelsesvisning når bilens hastighet er under 10 km/t (6 miles/t). Visningen bakover under kjøring vises da på skjermen.

### Av-forhold

- trykk på parkering/visningsknappen (1) igjen, og skjermen kommer til å endres til de tidligere innstillingene på infotainmentsystemet.
- Velg andre visningsmoduser fra skjermen for 360-graders visning når bilens hastighet er under 10 km/t. Visning bakover under kjøring slås da av.
- Trykk på knappen (3) for infotainmentsystemet for å endre skjermen til systemskjerm for infotainmentsystemet.
- Skift gir til P (parkering). Visning bakover under kjøring slås da av.

## Funksjonsfeil og begrensninger for overvåkningssystem med 360-graders visning

### Funksjonsfeil for overvåkningssystem med 360-graders visning

Hvis overvåkningssystemet med 360-graders visning ikke fungerer som det skal, hvis instrumentpanelet blafrer eller hvis kamerabildet ikke vises normalt, anbefaler vi at du får bilen inspisert hos en godkjent HYUNDAI-forhandler.

### Begrensninger for overvåkningssystem med 360-graders visning

- Skjermbildet kan bli unormalt, og du kan få opp et ikon øverst til venstre på skjermen under følgende forhold:
  - Bakluken åpnes
  - Førerdøren eller passasjerdøren foran åpnes
  - Sidespeilet felles inn.



## ADVARSEL

- For å forhindre kollisjon må du ALLTID se godt rundt bilen for å passe på at det ikke finnes objekter eller hindringer i veien før du beveger bilen. Bildet du ser på skjermen, stemmer ikke alltid overens med kjøretøyets faktiske plassering.
- Bildet som vises på panelet kan være annerledes enn den faktiske distansen til gjenstanden. Sørg for å sjekke rundt kjøretøyet for din egen sikkerhet.
- Omgivelsesvisning er utviklet for bruk på flatt underlag. Hvis det brukes på veier med høydeforskjeller, for eksempel fortauskanter og fartsdumper, kan det derfor hende at bildet på skjermen ikke ser riktig ut.
- Hold alltid kameralinsen ren. Når linsen er dekket av fremmedlegemer kan det påvirke kameraets ytelse negativt og omgivelsesvisning vil kanskje ikke fungere som normalt. Du bør imidlertid unngå bruk av kjemiske løsemidler, for eksempel rengjøringsmidler som inneholder sterke alkaliske eller flyktige, organiske løsemidler (bensin, aceton osv.). Dette kan skade kameralinsen.



## Informasjon

- Når funksjonen for visning bakover under kjøring er slått på, vil funksjonen være på under kjøring uavhengig av bilens hastighet.
- Når funksjonen for visning bakover under kjøring er slått på under rygging, endres skjermen til visning bakover.

## KRYSSTRAFIKKASSISTANSE VED RYGGING (UTSTYRSAVHENGIG)

Krysstrafikkassistanse ved rygging er utviklet for å registrere biler som nærmer seg fra venstre og høyre side mens din bil rygger og varsle føreren om at en kollisjon er nær forestående med en varselmelding og en varsellyd. Bremsingen blir assistert for å forhindre kollisjon.

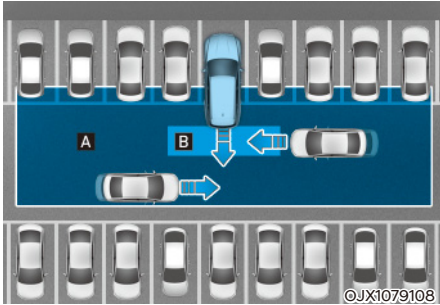

[A] : Driftsrekkevidde for krysstrafikkvarsling ved rygging,

[B] : Assistansesystem for unngåelse av krysstrafikkollisjon ved rygging (RCCA)



### FORSIKTIG

Varsel tid kan variere etter hastighet på kjøretøyet som nærmer seg.

### Registreringssensor



[1] : Hjørneradar bak

Se bildet over for nøyaktig plassering av registreringssensorene.



### Informasjon

For mer detaljer om forholdsregler for den bakre hjørneradaren, se delen "Assistansesystem for unngåelse av blindsonekollisjon (BCA)" i dette kapitlet.

## Innstillinger for assistansesystemet for unngåelse av krysstrafikkollisjon ved rygging

### Innstilling av funksjonene

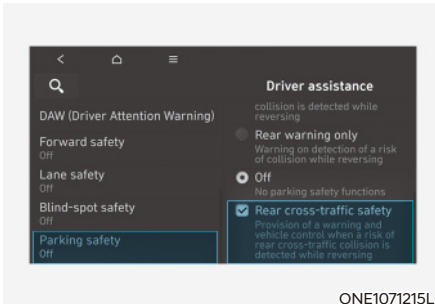

### Krysstrafikksikkerhet bak

Med motoren på, velg 'Førerassistanse → Parkeringssikkerhet → Krysstrafikksikkerhet bak' fra menyen Innstillinger for å slå på og av funksjonen for krysstrafikksikkerhet bak.



### ADVARSEL

Når bilen startes på nytt, vil assistansesystemet for unngåelse av krysstrafikkollisjon ved rygging alltid slå seg på. Men hvis 'Av' velges etter at bilen startes på nytt, så må føreren alltid være oppmerksom på omgivelsene og kjøre sikkert.

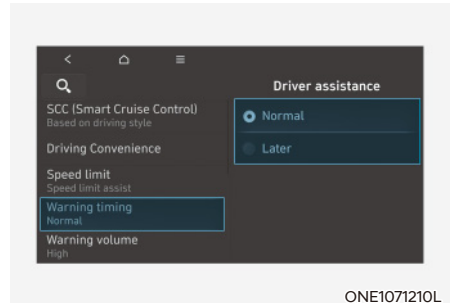

### Varseltid

Med motoren på, velg 'Førerassistanse → Varseltid' fra menyen Innstillinger for å endre den innledende varselaktiveringstiden for assistansesystemet for unngåelse av krysstrafikkollisjon ved rygging.

Når bilen leveres er varseltid satt til 'Normal'. Hvis du endrer varselingstidspunktet, kan varselingstiden for andre systemer for førerassistanse endres.



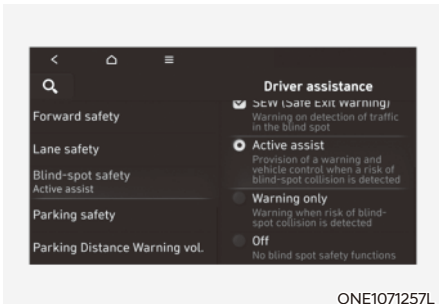

ONE1071257L

### Lydnivå for varsel

Med motoren slått på velger du 'Førerassistanse → Lydnivå for varsel' eller 'Lyd → Førerassistansevarsel → Varselvolum' fra menyen Innstillinger for å endre volumet for advarsler til 'Høy', 'Medium', 'Lav' eller 'Av' for assistansesystemet for unngåelse av krysstrafikkollisjon ved rygging.

Hvis varselvolumet er slått av, vil imidlertid funksjonen for vibrasjon i rattet slås på.

Hvis du endrer varselvolumet, kan varselvolumet for andre systemer for førerassistanse endres.



### FORSIKTIG

- Innstillingen for varselvid og varselvolum gjelder for alle funksjoner for system for unngåelse av krysstrafikkollisjon ved rygging.
- Selv om 'Normal' er valgt for varselvid, hvis kjøretøy fra venstre og høyre side nærmer seg i høy hastighet kan det hende at den innledende aktiveringstiden virker sen.
- Velg "Sent" for varselvid i lett trafikk og lav kjørehastighet.



### Informasjon

Hvis bilen startes på nytt, vil varselvid og varselvolum beholde siste innstilling.

## Bruk av assistansesystemet for unngåelse av krysstrafikkollisjon ved rygging

### Advarsel og kontroll

Assistansesystemet for unngåelse av krysstrafikkollisjon ved rygging kommer til å advare og kontrollere kjøretøyet avhengig av kollisjonsrisikonivået: 'Kollisjonsadvarsel', 'Nødbremsing' og 'Stoppe bilen og avslutte bremsekontroll'.



ONE1071248K



ONE1071045

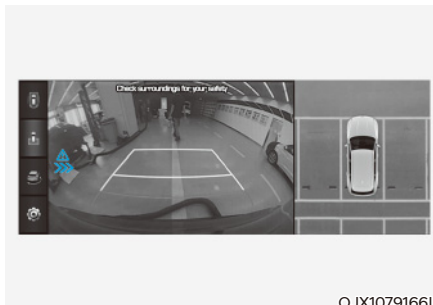

OJX1079166L

### Kollisjonsadvarsel

- For å varsle føreren om et kjøretøy som nærmer seg bakfra på venstre/høyre side av din bil vil varselyset på sidespeilet blinke og det vises en varselmelding på instrumentpanelet. Samtidig vil det høres en varselyd og rattet vil vibrere. Hvis overvåkningssystemet bakover er aktivert, får du også opp et varsel på skjermen for infotainmentsystemet.

- Assistansesystemet for unngåelse av krysstrafikkollisjon ved rygging vil fungere når følgende betingelser er innfridd:
  - Giret står i R (revers)
  - Bilens hastighet er under 8 km/t (5 miles/t)
  - Kjøretøyet som nærmer seg er mindre enn omtrent 25 m (82 ft.) fra din bils venstre eller høyre side
  - Hastighet for kjøretøyet som nærmer seg fra venstre eller høyre er over 5 km/t (3 miles/t)

### **i** Informasjon

Hvis driftsbetingelsene er innfridd vil det være et varsel når et kjøretøy nærmer seg fra venstre eller høyre side selv om din bils hastighet er 0 km/t (0 miles/t).



ONE1071248K

ONE1071046L

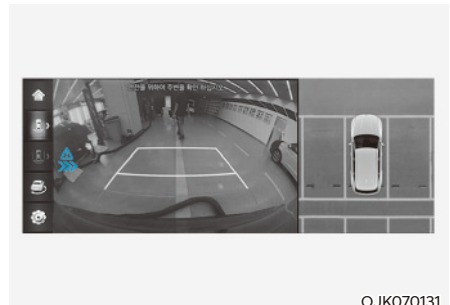

OJK070131

### Nødbremsing

- For å varsle føreren om et kjøretøy som nærmer seg bakfra på venstre/høyre side av din bil, vil varsellyset på sidespeilet blinke og det vises en varselmelding på instrumentpanelet. Samtidig vil det høres en varsellyd og rattet vil vibrere. Det vises også et varsel på skjermen for infotainmentsystemet.

- Assistansesystemet for unngåelse av krysstrafikkollisjon ved rygging vil fungere når følgende betingelser er innfridd:
  - Giret står i R (revers)
  - Bilens hastighet er under 8 km/t (5 miles/t)
  - Kjøretøyet som nærmer seg er mindre enn omtrent 1,5 m (5 ft.) fra din bils venstre eller høyre side
  - Hastighet for kjøretøyet som nærmer seg fra venstre eller høyre er over 5 km/t (3 miles/t)
- Nødbremning vil bli assistert for å hjelpe med å forhindre kollisjon med kjøretøyet som nærmer seg fra venstre og høyre.



### ADVARSEL

#### Bremsekontroll avsluttes når:

- **Kjøretøyet som nærmer seg er utenfor registreringsrekkevidde**
- **Kjøretøyet som nærmer seg passerer bak din bil**
- **Kjøretøyet som nærmer seg ikke kjører mot din bil**
- **Kjøretøyet som nærmer seg senker farten**
- **Føreren trår inn bremsepedalen med tilstrekkelig styrke**

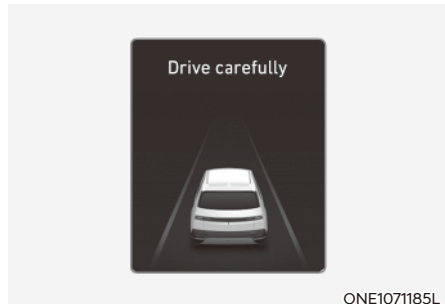

#### Stoppe bilen og avslutte bremsekontroll

- Når bilen har stoppet på grunn av nødbremning vil varselmeldingen 'Kjør forsiktig' vises på instrumentpanelet.
- For din egen sikkerhet bør du trå inn bremsepedalen umiddelbart og sjekke omgivelsene.
- Bremsekontroll vil avsluttes omtrent 2 sekunder etter at bilen er stoppet med nødbremning.
- Under nødbremning vil bremsekontrollen til assistansesystemet for unngåelse av krysstrafikkollisjon ved rygging automatisk bli avbrutt når føreren tråkker hardt på bremsepedalen.



## ADVARSEL

Ta følgende forholdsregler når du bruker assistansesystemet for unngåelse av krysstrafikkollisjon ved rygging:

- For din sikkerhet bør du endre innstillinger etter å ha parkert bilen på et sikkert sted.
- Hvis det blir vist en varselmelding eller avgitt en varsellyd for et annet system, kan det hende at varselmelding eller varsellyd for assistansesystemet for unngåelse av krysstrafikkollisjon ved rygging ikke blir gitt.
- Det kan hende at du ikke hører varsellyden for assistansesystemet for unngåelse av krysstrafikkollisjon ved rygging hvis omgivelsene er bråkete.
- Assistansesystemet for unngåelse av krysstrafikkollisjon ved rygging vil kanskje ikke fungere hvis føreren trår på bremsepedalen for å unngå kollisjon.
- Når assistansesystemet for unngåelse av krysstrafikkollisjon ved rygging er i bruk, kan bilen stoppe brått, noe som kan føre til personskaade på passasjerer og at løse objekter flytter seg. Ha alltid sikkerhetsbeltet på og sikre løse objekter.
- Selv om det har oppstått problemer med assistansesystemet for unngåelse av krysstrafikkollisjon ved rygging, vil bilens grunnleggende bremseytelse fungere på riktig måte.
- Når assistansesystemet for unngåelse av krysstrafikkollisjon ved rygging er i drift, vil systemets bremsekontroll automatisk bli avbrutt når føreren trækker hardt på gasspedalen.
- Assistansesystemet for unngåelse av krysstrafikkollisjon ved rygging fungerer ikke i alle situasjoner og kan ikke unngå alle kollisjoner.
- Avhengig av veien og kjøreforholdene kan det hende at assistansesystemet for unngåelse av krysstrafikkollisjon ved rygging advarer føreren sent eller ikke i det hele tatt.

- Føreren er ansvarlig for å kontrollere bilen. Ikke stol kun på assistansesystemet for unngåelse av krysstrafikkollisjon ved rygging. Hold i stedet en trygg bremseavstand og, ved behov, trå på bremsepedalen for å redusere hastigheten eller stoppe bilen.
- Bruk aldri assistansesystemet for unngåelse av krysstrafikkollisjon ved rygging med overlegg mot mennesker, dyr, objekter osv. Det kan føre til alvorlige skader eller dødsfall.



## FORSIKTIG

Det kan hende at bremsekontrollen ikke fungerer på riktig måte, avhengig av ESC-statusen (elektronisk stabilitetskontroll).

Det vil kun være et varsel når:

- ESC-varsellampen (elektronisk stabilitetskontroll) lyser
- ESC (elektronisk stabilitetskontroll) er koblet inn for en annen funksjon



## Informasjon

Hvis assistansesystemet for unngåelse av krysstrafikkollisjon ved rygging assisterer med bremsing, må føreren umiddelbart trå inn bremsepedalen og kontrollere omgivelsene rundt bilen.

- Bremsekontroll vil avsluttes når føreren trår inn bremsepedalen med tilstrekkelig styrke.
- Etter at giret skiftes til R (revers) vil bremsekontroll operere en gang for kjøretøy som nærmer seg fra venstre og høyre.



## Informasjon

Bildene av farger kan variere avhengig av spesifikasjonene for instrumentpanelet eller temaet.

## Begrensninger og funksjonsfeil for assistansesystemet for unngåelse av krysstrafikkollisjon ved rygging

### **Funksjonsfeil for assistansesystemet for unngåelse av krysstrafikkollisjon ved rygging**

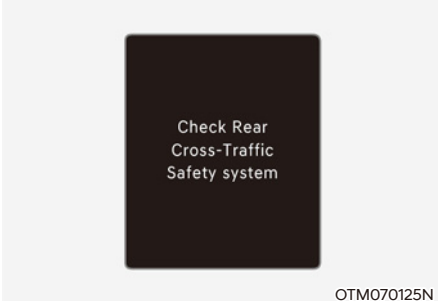

Når assistansesystemet for unngåelse av krysstrafikkollisjon ved rygging ikke fungerer som det skal, vil varselmeldingen "Kontroller system for krysstrafikksikkerhet bak" vises på instrumentpanelet i flere sekunder, og hovedvarsellampen (⚠) tennes på instrumentpanelet. Hvis hovedvarsellampen tennes, anbefaler vi at du får bilen kontrollert hos en godkjent HYUNDAI-forhandler.

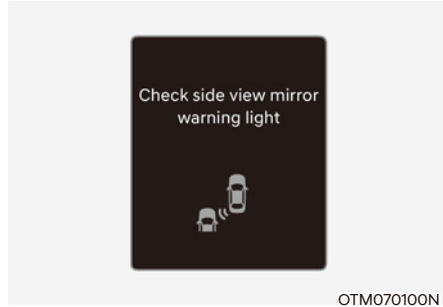

Når varsellampen på sidespeilet ikke fungerer skikkelig, vil varselmeldingen 'Kontroller varselampe i sidespeil' vises på instrumentpanelet i flere sekunder, og hovedvarsellampen (⚠) tennes på instrumentpanelet. Hvis hovedvarsellampen tennes, anbefaler vi at du får bilen kontrollert hos en godkjent HYUNDAI-forhandler.

## Assistansesystemet for unngåelse av krysstrafikkollisjon ved rygging er deaktivert

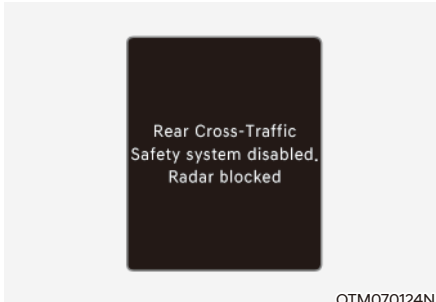

Når støtfangeren rundt den bakre sideradaren eller sensoren er tildekket, av f.eks. snø eller regn, eller det er montert tilhenger eller stativ, kan dette redusere registreringsevnen og midlertidig begrense eller deaktivere assistansesystemet for unngåelse av krysstrafikkollisjon ved rygging.

Hvis dette skjer blir varselmelding 'System for krysstrafikksikkerhet bak' deaktivert. 'Radar blokkert' eller 'Funksjoner for krysstrafikksikkerhet bak deaktivert. Radar blokkert' vist på instrumentpanelet.

Assistansesystemet for unngåelse av krysstrafikkollisjon ved rygging vil fungere som normalt igjen når fremmedlegemene eller tilhenger osv. fjernes.

Vi anbefaler at du får kontrollert bilen hos en autorisert HYUNDAI-forhandler hvis assistansesystemet for unngåelse av krysstrafikkollisjon ved rygging ikke fungerer skikkelig etter at fremmedlegemene e.l. er fjernet.



### ADVARSEL

- Selv om varselmeldingen ikke vises på instrumentpanelet kan det hende at systemet for krysstrafikksikkerhet bak ikke fungerer skikkelig.
- Det kan skje at systemet for krysstrafikksikkerhet bak ikke fungerer riktig i et område (for eksempel i åpent terreng), der noen stoffer ikke oppdages etter at du har slått bilen PÅ.



### FORSIKTIG

Slå av assistansesystemet for unngåelse av krysstrafikkollisjon ved rygging ved montering av tilhenger, stativ osv., eller fjern tilhenger, stativ osv. for å bruke assistansesystemet for unngåelse av krysstrafikkollisjon ved rygging.

### Begrensninger for assistansesystemet for unngåelse av krysstrafikkollisjon ved rygging

Assistansesystemet for unngåelse av krysstrafikkollisjon ved rygging vil kanskje ikke fungere skikkelig eller det kan fungere på uventet måte under følgende forhold:

- Utkjøring fra steder som er overgrodd av trær eller gress
- Utkjøring fra våte veier
- Hastighet for møtende kjøretøy er høy eller lav

Bremsekontroll vil kanskje ikke fungere og førerens oppmerksomhet er obligatorisk i følgende situasjoner:

- Bilen vibrerer kraftig ved kjøring på en humpete vei, ujevn vei eller betongdekke
- Kjøring på en glatt overflate med snø, vann, is osv.
- Dekktrykket er lavt eller et dekk er skadet
- Bremsen er omarbeidet
- Fjernstyrt smart parkeringsassistanse er i bruk (utstyrsavhengig)



### Informasjon

For mer detaljer om begrensninger for den bakre hjørneradaren, se delen "Assistansesystem for unngåelse av blindsonekollisjon (BCA)" i dette kapittelet.



## ADVARSEL

- Kjøring nær et kjøretøy eller en struktur

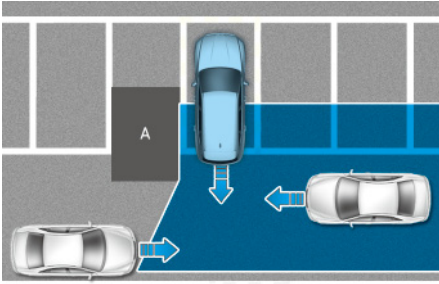

©JX1079111

[A]: Konstruksjon

Assistansesystemet for unngåelse av krysstrafikkollisjon ved rygging kan være begrenset ved kjøring nær et kjøretøy eller en struktur og vil kanskje ikke registrere kjøretøy som nærmer seg fra venstre eller høyre. Hvis dette skjer, kan det hende at funksjonen ikke varsler føreren eller kontrollerer bremsene når det er nødvendig.

Kontroller alltid omgivelsene når du rygger.

- Når bilen befinner seg i et komplekst parkeringsmiljø

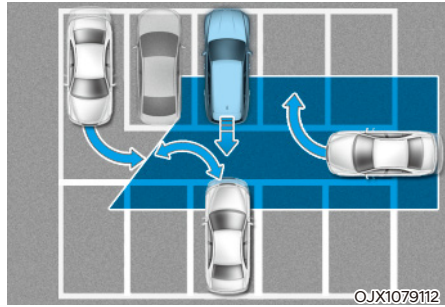

Assistansesystemet for unngåelse av krysstrafikkollisjon ved rygging kan registrere biler som parkerer eller kjører ut i nærheten av bilen din (f.eks. en bil som kjører ut ved siden av bilen din, en bil som parkerer eller kjører ut i området bak bilen din, en bil som nærmer seg din bil for å svinge osv.). I så fall kan det hende at funksjonen unødvendig alarmerer føreren og kontrollerer bremsen.

Kontroller alltid omgivelsene når du rygger.

- Når bilen er parkert diagonalt

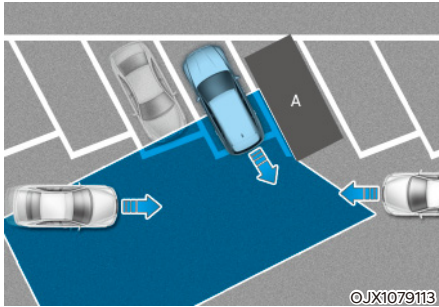

[A] : Bil

Assistansesystemet for unngåelse av krysstrafikkollisjon ved rygging kan være begrenset ved diagonal rygging og vil kanskje ikke registrere kjøretøy som nærmer seg fra venstre eller høyre. Hvis dette skjer, kan det hende at funksjonen ikke varsler føreren eller kontrollerer bremsene når det er nødvendig.

Kontroller alltid omgivelsene når du rygger.

- Når bilen befinner seg i nærheten av eller i en bakke

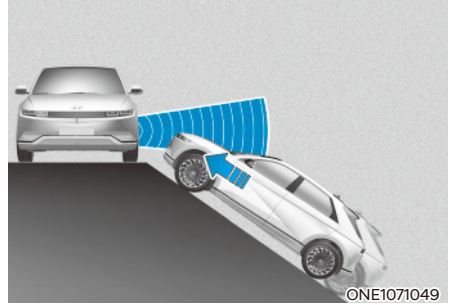

Assistansesystemet for unngåelse av krysstrafikkollisjon ved rygging kan være begrenset når bilen er i eller nær en bakke og vil kanskje ikke registrere kjøretøy som nærmer seg fra venstre eller høyre. Hvis dette skjer, kan det hende at funksjonen ikke varsler føreren eller kontrollerer bremsene når det er nødvendig.

Kontroller alltid omgivelsene når du rygger.



- Kjøre inn på en parkeringsplass der det finnes en konstruksjon

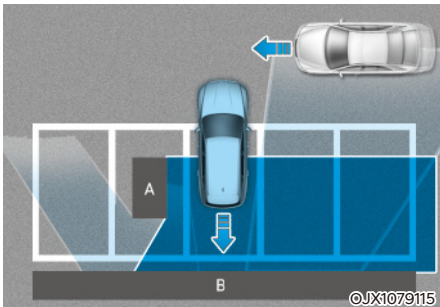

[A]: Konstruksjon, [B]: Vegg

Assistansesystemet for unngåelse av krysstrafikkollisjon ved rygging kan registrere kjøretøy som passerer foran deg når du rygger inn på en parkeringsplass som har en vegg eller en struktur bak eller på siden. I så fall kan det hende at funksjonen unødvendig alarmerer føreren og kontrollerer bremsen.

Kontroller alltid omgivelsene når du rygger.

- Når en bil parkeres bak bilen din

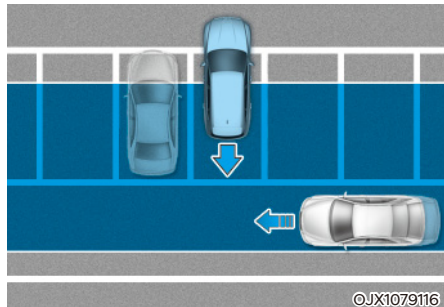

Assistansesystemet for unngåelse av krysstrafikkollisjon ved rygging kan registrere kjøretøy som passerer bak deg når du rygger inn på en parkeringsplass. I så fall kan det hende at funksjonen unødvendig alarmerer føreren og kontrollerer bremsen.

Kontroller alltid omgivelsene når du rygger.

### ADVARSEL

- Når du kjører med tilhenger eller tauet et annet kjøretøy, anbefaler vi at du for sikkerhets skyld slår av assistansesystemet for unngåelse av krysstrafikkollisjon ved rygging.
- Assistansesystemet for unngåelse av krysstrafikkollisjon ved rygging vil kanskje ikke fungere normalt hvis det er sterke elektromagnetiske forstyrrelser.
- Assistansesystemet for unngåelse av krysstrafikkollisjon ved rygging vil kanskje ikke fungere på 15 sekunder etter at bilen eller bakre hjørneradarer er startet.

## ADVARSELSSYSTEM FOR PARKERINGSAVSTAND BAKOVER (PDW) (UTSTYRSAVHENGIG)

Advarselssystem for parkeringsavstand bakover vil varsle føreren hvis det registreres en hindring når bilen kjører eller rygger i lav hastighet.

### Registreringssensor

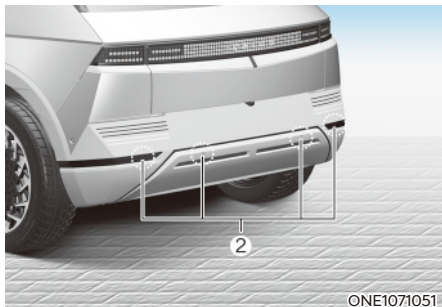

ONE1071051

[2]: Ultralydsensorer bak

Se bildet over for nøyaktig plassering av registreringssensorene.

### Innstillinger for advarselssystemet for parkeringsavstand bakover

#### Lydnivå for varsel

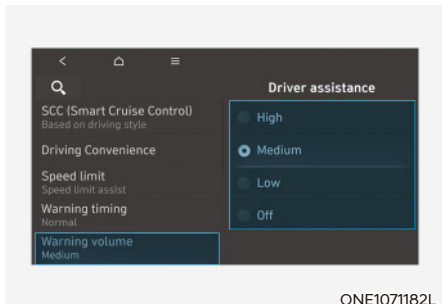

ONE1071182L

Velg 'Førerassistanse → Varselvolum' fra menyen Innstillinger i infotainmentsystemet for å endre volumet for advarsler til 'Høy', 'Medium' eller 'Lav' for advarselssystemet for parkeringsavstand bakover.

Selv om 'Av' er valgt, vil imidlertid ikke varselvolumet for advarselssystemet for parkeringsavstand bakover slås av, men i stedet høres ut som 'Lav'.

Hvis du endrer varselvolumet, kan varselvolumet for andre systemer for førerassistanse endres.

### Bruk av advarselssystemet for parkeringsavstand bakover

#### Innstillingsknapper

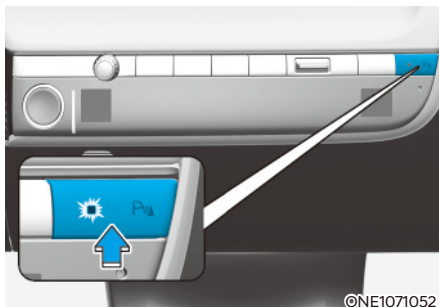



©NE1071052

#### Knapp for parkeringssikkerhet (utstyrsavhengig)

- Trykk på knappen for parkeringssikkerhet (P) for å slå av advarselssystemet for parkeringsavstand bakover. Trykk på knappen en gang til for å slå av funksjonen.
- Når advarselssystemet for parkeringsavstand bakover er av (indikatorlampe på knappen av), vil det slå seg på automatisk hvis du skifter gir til R (revers).

### Advarselssystem for parkeringsavstand bakover

- Advarselssystem for parkeringsavstand bakover aktiveres når giret er i R (revers).
- Parkeringsassistansesystemet oppdager en person, dyr, eller gjenstand i baksiden når ryggfunksjonen er på under 10 km/t (6 miles/t).

Avstand fra gjenstand	Varselindikator ved kjøring bakover	Varsellyd
60~120 cm (24~48 tommer)		Lydsignalet høres i intervaller
30~60 cm (12~24 tommer)		Piper i raskere intervaller
innen 30 cm (12 tommer)		Piper kontinuerlig

- Tilhørende indikator vil lyse opp når hver ultralydsensor registrerer en person, et dyr eller et objekt i sitt registreringsområde. Samtidig avgis det lydvarsel.
- Når mer enn to gjenstander blir registrert samtidig vil den nærmeste først bli varslet med et lydvarsel.
- Formen på indikatoren i illustrasjonen kan avvike fra det faktiske kjøretøyet.

### Funksjonsfeil og forholdsregler ved bruk av advarselssystemet for parkeringsavstand bakover

#### Funksjonsfeil for advarselssystemet for parkeringsavstand bakover

Etter at bilen er startet, vil det høres et pip når giret settes i R (revers) for å angi at advarselssystemet for parkeringsavstand bakover fungerer normalt.

Hvis ett eller flere av følgende skjer, må du imidlertid først kontrollere om ultralydsensoren er skadet eller blokkert av fremmedlegemer. Hvis systemet ikke fungerer som det skal, anbefaler vi at du får bilen kontrollert hos en autorisert HYUNDAI-forhandler.

- Lydsignalet høres ikke.
- Lydsignalet høres sporadisk.
- Varselmeldingen 'Ultralydsensor feil eller blokkering' vises på instrumentpanelet.

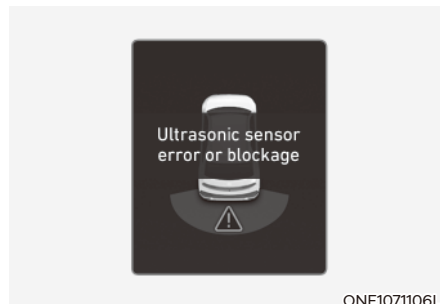



## ADVARSEL

- Advarselssystemet for parkeringsavstand bakover er en tilleggsfunksjon. Bruken av advarselssystemet for parkeringsavstand bakover kan påvirkes av flere faktorer (inklusive omgivelsesforhold). Det er førerens eget ansvar å alltid sjekke visning bakover før og under parkering.
- Nybilgarantien dekker ikke eventuelle ulykker eller skader på bilen som følge av feil i advarselssystemet for parkeringsavstand bakover.
- Vær spesielt oppmerksom ved kjøring nær objekter, fotgjengere og spesielt barn. Enkelte objekter kanskje ikke registreres av ultralydsensorene på grunn av objektenes avstand, størrelse eller materiale. Slike faktorer kan begrense sensorenes effektivitet.

### **Begrensninger for advarselssystemet for parkeringsavstand bakover**

- Det kan hende at advarselssystemet for parkeringsavstand bakover ikke fungerer som normalt under følgende forhold:
  - Fuktighet har frosset på sensoren.
  - Sensoren er tildekket av fremmedlegemer, for eksempel snø eller vann (advarselssystemet for parkeringsavstand bakover vil fungere normalt igjen når fremmedlegemene er fjernet).
  - Været er svært varmt eller kaldt  
Sensoren er demontert
  - Overflaten til sensoren er trykt hardt ned eller har blitt utsatt for trykk utenfra eller en hardt gjenstand.
  - Overflaten til sensoren er opprivet av en skarp gjenstand
  - Ikke spill sensorene eller området rundt med høytrykksspyler.
- Advarselssystemet for parkeringsavstand bakover kan fungere feil:
  - Kraftig regn eller vannsprut
  - Vann flyter på sensorens overflate
  - Påvirkning fra andre kjøretøys sensorer
  - Snø på sensoren
  - Ved kjøring på ujevn vei, grusvei eller nær busker
  - Gjenstander som generer ultrafiolette bølger som er nær sensoren
  - Når registreringsskiltet monteres på annet sted enn det originale
  - Støtfangerens høyde eller sensormonteringen er endret.
  - Montering av utstyr eller tilbehør rundt ultralydsensorene
- Følgende objekter blir kanskje ikke registrert:
  - Tynne eller smale objekter som tau, kjettinger eller små stolper
  - Objekter som har en tendens til å absorbere sensorfrekvens, for eksempel klær, svampaktige materialer eller snø.
  - Objekter som er kortere enn 100 cm (40 tommer) og smalere enn 14 cm (6 tommer) i diameter
  - Fotgjengere, dyr eller gjenstander som er svært nær ultralydsensorene
- Indikatoren for parkeringsassistanse kan bli vist ulikt fra den faktiske plassen når gjenstanden som er i veien kommer mellom sensorene.
- Avstandsvarsel for parkering vil kanskje ikke oppstå i rekkefølge, avhengig av bilens hastighet og hindringens form.
- Hvis advarselssystemet for parkeringsavstand bakover trenger reparasjon, anbefaler vi at du får kontrollert bilen hos en autorisert HYUNDAI-forhandler.

## ADVARSELSSYSTEM FOR PARKERINGSAVSTAND FOROVER/BAKOVER (PDW) (UTSTYRSAVHENGIG)

Advarselssystem for parkeringsavstand forover/bakover vil varsle føreren hvis det registreres en hindring når bilen kjører eller rygger i lav hastighet.

### Registreringssensor

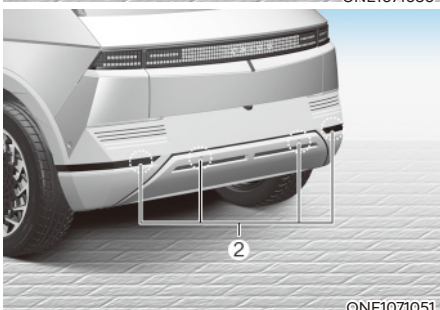
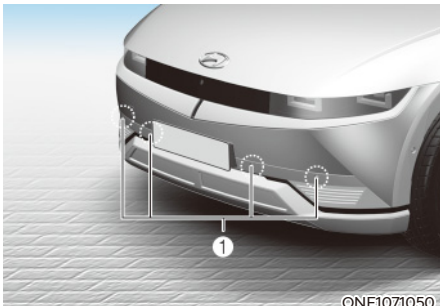

[1]: Ultralydsensorer foran

[2]: Ultralydsensorer bak

Se bildet over for nøyaktig plassering av registreringssensorene.

### Innstillinger for advarselssystemet for parkeringsavstand forover/bakover

#### Lydnivå for varsel

Med ENGINE START/STOP (start/stoppknappen) i ON, velg 'Førerassistanse → Varselvolum' fra menyen Innstillinger for å endre den volumet for advarsler til 'Høy', 'Medium', 'Lav' eller 'Av' for systemet for parkeringsavstand forover/bakover.

Selv om 'Av' er valgt, vil imidlertid ikke varselvolumet for advarselssystemet for parkeringsavstand forover/bakover slås av, men i stedet høres ut som 'Lav'.

Hvis du endrer varselvolumet, kan varselvolumet for andre systemer for førerassistanse endres.

#### Advarsel for parkeringsavstand automatisk på

For å bruke parkeringsassistenten, velg 'førerassistanse → parkeringssikkerhet → advarsel for parkeringsavstand automatisk på' fra panelet eller infotainmentsystemmenyen.

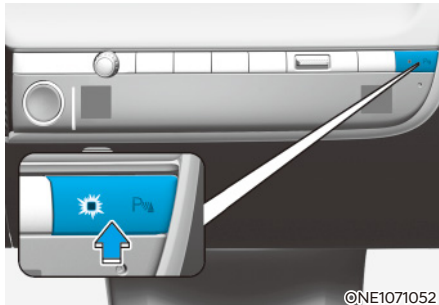

## Bruk av advarselssystemet for parkeringsavstand forover/bakover

### Innstillingsknapper





#### Knapp for parkeringssikkerhet

- Trykk på parkeringssikkerhetsknappen AV (P) for å skru av advarselssystemet for parkeringsavstand bakover. Trykk på knappen en gang til for å slå av funksjonen.
  - Når advarselssystemet for parkeringsavstand forover/bakover er av (indikatorlampe på knappen av) vil det slå seg på automatisk hvis du skifter gir til R (revers).
  - Når advarselssystemet for parkeringsavstand bakover er skrudd på, kommer indikatorlampen til å bli skrudd på. Hvis farten på kjøretøyet er over 20 km/t (12 miles/t), kommer advarselssystemet for parkeringsavstand bakover til å bli skrudd av (indikatorlyset kommer til å lyse).
    - \* Hvis bilen er utstyrt med assistansesystem for unngåelse av kollisjon ved rygging eller fjernstyrt smart parkeringsassistanse, blir advarselssystemet for parkeringsavstand forover/bakover slått av (indikatorlampen for knappen slås av) når bilens hastighet overstiger 30 km/t (18 miles/t).
- #### Advarselssystem for parkeringsavstand forover
- Advarselssystemet for parkeringsavstand forover kommer til å fungere når tilstandene er møtt.
    - Giret er endret fra R (rygg) til D (kjøring) med advarselssystemet for parkeringsavstand bakover er på
    - Giret er i D (kjør) og indikatorlampen for parkeringssikkerhet lyser
    - 'Auto PDW (parkeringssensorvarsel)' blir valgt fra innstillingsmenyen og giret er i D (kjør)
  - Advarselssystemet for parkeringsavstand forover oppdager en person, dyr, eller gjenstand i baksiden når ryggefunksjonen er på under 10 km/t (6 miles/t).
  - Advarselssystemet for parkeringsavstand forover fungerer ikke når farten er over 10 km/t (6 miles/t) selv om indikatorknappen er på. Advarselssystemet for parkeringsavstand forover fungerer igjen når farten reduseres til under 10 km/t (6 miles/t) selv mens indikatoren for parkeringssikkerhet lyser.
  - Når 'Auto PDW (parkeringssensorvarsel)' er valgt, fortsetter indikatorlampen for parkeringssikkerhet å lyse.
  - Advarselssystemet for parkeringsavstand forover fungerer ikke når farten er over 20 km/t (12 miles/t), selv om indikatorknappen er på. Selv om du kjører i under 10 km/t (6 miles/t), kommer ikke advarselssystemet for parkeringsavstand forover til å slås på.
    - \* Hvis bilen er utstyrt med assistansesystem for unngåelse av kollisjon ved rygging eller fjernstyrt smart parkeringsassistanse, blir advarselssystemet for parkeringsavstand forover/bakover slått av når bilens hastighet overstiger 30 km/t (18 miles/t).

Avstand fra gjenstand	Varselindikator ved kjøring forover	Varsellyd
60–100 cm (24–40 tommer)		Lydsignalet høres i intervaller
30–60 cm (12–24 tommer)		Piper i raskere intervaller
innen 30 cm (12 tommer)		Piper kontinuerlig

- Tilhørende indikator vil lyse opp når hver ultralydsensor registrerer en person, et dyr eller et objekt i sitt registreringsområde. Samtidig avgis det lydvarsel.
- Når mer enn to gjenstander blir registrert samtidig vil den nærmeste først bli varslet med et lydvarsel.
- Formen på indikatoren i illustrasjonen kan avvike fra det faktiske kjøretøyet.

Avstand fra gjenstand	Varselindikator ved kjøring bakover	Varsellyd
60–120 cm (24–48 tommer)		Lydsignalet høres i intervaller
30–60 cm (12–24 tommer)		Piper i raskere intervaller
innen 30 cm (12 tommer)		Piper kontinuerlig

- Tilhørende indikator vil lyse opp når hver ultralydsensor registrerer en person, et dyr eller et objekt i sitt registreringsområde. Samtidig avgis det lydvarsel.
- Når mer enn to gjenstander blir registrert samtidig vil den nærmeste først bli varslet med et lydvarsel.
- Formen på indikatoren i illustrasjonen kan avvike fra det faktiske kjøretøyet.

### **Advarselssystem for parkeringsavstand bakover**

- Advarselssystem for parkeringsavstand bakover aktiveres når giret er i R (revers).
- Parkeringsassistansesystemet oppdager en person, dyr, eller gjenstand i baksiden når ryggefunksjonen er på under 10 km/t (6 miles/t).
- Når kjøretøyet er under 10 km/t (6 miles/t), kan ultralydsensorene bak og framme oppdage gjenstander. Ultralydsensorene kan imidlertid oppdage en person, et dyr eller en gjenstand som er innenfor 60 cm (24 tommer) fra sensorene.

## Funksjonsfeil og forholdsregler ved bruk av advarselssystemet for parkeringsavstand forover/bakover

### **Funksjonsfeil for advarselssystemet for parkeringsavstand forover/bakover**

Etter at bilen er startet, vil det høres et pip når giret settes i R (revers) for å angi at advarselssystemet for parkeringsavstand forover/bakover fungerer normalt.

Hvis ett eller flere av følgende skjer, må du imidlertid først kontrollere om ultralydsensoren er skadet eller blokkert av fremmedlegemer. Hvis systemet ikke fungerer som det skal, anbefaler vi at du får bilen kontrollert hos en autorisert HYUNDAI-forhandler.

- Lydsignalet høres ikke.
- Lydsignalet høres sporadisk.
- Varselmeldingen 'Ultralydsensor feil eller blokkering' vises på instrumentpanelet.



## ADVARSEL

- Advarselssystemet for parkeringsavstand forover/bakover er en tilleggsfunksjon. Bruken av advarselssystemet for parkeringsavstand forover/bakover kan påvirkes av flere faktorer (inklusive omgivelsesforhold). Det er førerens eget ansvar å alltid sjekke visning bakover og forover før og under parkering.
- Nybilgarantien dekker ikke eventuelle ulykker eller skader på bilen som følge av feil i advarselssystemet for parkeringsavstand forover/bakover.
- Vær spesielt oppmerksom ved kjøring nær objekter, fotgjengere og spesielt barn. Enkelte objekter kanskje ikke registreres av ultralydsensorene på grunn av objektene avstand, størrelse eller materiale. Slike faktorer kan begrense sensorenes effektivitet.



### **Begrensninger for advarselssystemet for parkeringsavstand forover/bakover**

- Det kan hende at advarselssystemet for parkeringsavstand forover/bakover ikke fungerer som normalt under følgende forhold:
  - Fuktighet har frosset på sensoren.
  - Sensoren er tildekket av fremmedlegemer, for eksempel snø eller vann (advarselssystemet for parkeringsavstand forover/bakover vil fungere normalt igjen når fremmedlegemene er fjernet).
  - Været er ekstremt varmt eller kaldt
  - Sensoren fungerer ikke
  - Overflaten til sensoren er trykt hardt ned eller har blitt utsatt for trykk utenfra eller en hardt gjenstand.
  - Overflaten til sensoren er opprivet av en skarp gjenstand
  - Ikke spyl sensorene eller området rundt med høytrykksspyler.
- Advarselssystemet for parkeringsavstand forover/bakover kan fungere feil:
  - Kraftig regn eller vannsprut
  - Vann flyter på sensorens overflate
  - Påvirkning fra andre kjøretøys sensorer
  - Snø på sensoren
  - Ved kjøring på ujevn vei, grusvei eller nær busker
  - Gjenstander som generer ultrafiolette bølger som er nær sensoren
- Når registreringsskiltet monteres på annet sted enn det originale
- Støtfangerens høyde eller sensormonteringen er endret.
- Montering av utstyr eller tilbehør rundt ultralydsensorene
- Følgende objekter blir kanskje ikke registrert:
  - Tynne eller smale objekter som tau, kjettinger eller små stolper
  - Objekter som har en tendens til å absorbere sensorfrekvens, for eksempel klær, svampaktige materialer eller snø.
  - Objekter som er kortere enn 100 cm (40 tommer) og smalere enn 14 cm (6 tommer) i diameter
  - Fotgjengere, dyr eller gjenstander som er svært nær ultralydsensorene
- Indikatoren for parkeringsassistanse kan bli vist ulikt fra den faktiske plassen når gjenstanden som er i veien kommer mellom sensorene.
- Avstandsvarsel for parkering vil kanskje ikke oppstå i rekkefølge, avhengig av bilens hastighet og hindringens form.
- Hvis advarselssystemet for parkeringsavstand forover/bakover trenger reparasjon, anbefaler vi at du får kontrollert bilen hos en autorisert HYUNDAI-forhandler.

## ASSISTANSESYSTEM FOR UNNGÅELSE AV KOLLISJON VED RYGGING (PCA) (UTSTYRSAVHENGIG)

Assistansesystemet for unngåelse av kollisjon ved rygging vil varsle føreren eller hjelpe med bremsing for å bidra til å redusere muligheten for kollisjon med hindringer ved rygging.

### Registreringssensor

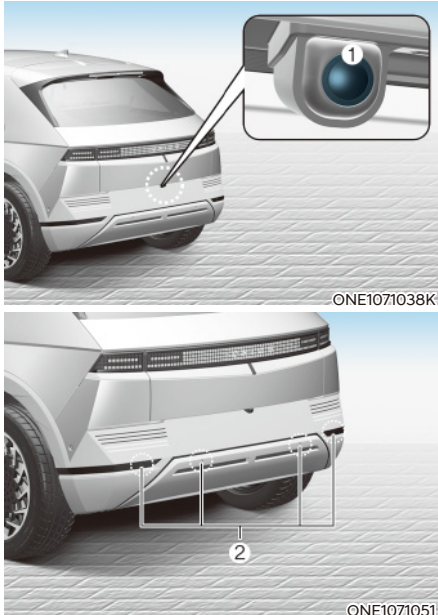

[1]: Ryggekamera

[2]: Ultralydsensorer bak

Se bildet over for nøyaktig plassering av registreringssensorene.

### Innstillinger for assistansesystemet for unngåelse av kollisjon ved rygging

#### Innstilling av funksjonene

##### Parkeringssikkerhet

Med bilen i gang, velg eller fravelg 'Førerassistanse → Parkeringssikkerhet' fra menyen Innstillinger for å velge hvorvidt hver funksjon skal brukes.

- Hvis 'Aktiv assistanse bak' er valgt, vil assistansesystemet for unngåelse av kollisjon ved rygging varsle føreren og bistå med bremsing når en kollisjon med en fotgjenger eller et objekt er nært forestående.
- Hvis 'Bare advarsel bak' er valgt, vil assistansesystemet for unngåelse av kollisjon ved rygging varsle føreren når en kollisjon med en fotgjenger eller et objekt er nært forestående. Bremsing vil ikke bli assistert.
- Hvis "Av" er valgt, vil assistansesystemet for unngåelse av kollisjon ved rygging slå av.
- Hvis knappen for parkeringssikkerhet (P) trykkes inn i mer enn 2 sekunder, kan 'Aktiv assistanse bak' eller 'Bare advarsel bak' slå på eller av.

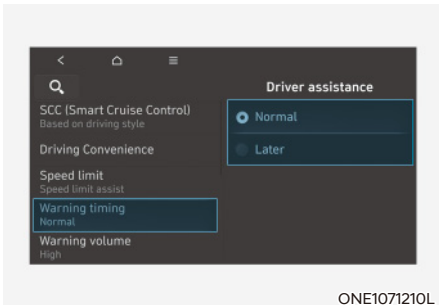

## Varseltid

Med bilen i gang, velg 'Førerassistanse → Varseltid' fra menyen Innstillinger for å endre den innledende varselaktiveringstiden for systemet for unngåelse av kollisjon ved rygging.

Hvis du endrer varslingstidspunktet, kan varslingstiden for andre systemer for førerassistanse endres.

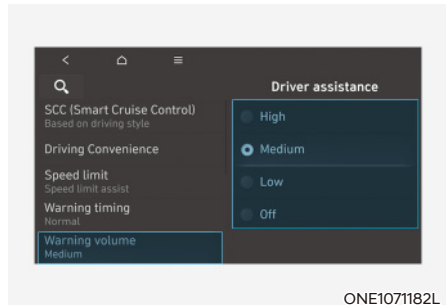

## Lydnivå for varsel

Med motoren slått på velger du 'Førerassistanse → Varselvolum' fra menyen Innstillinger for å endre volumet for advarsler til 'Høy', 'Medium', 'Lav' eller 'Av' for assistansesystemet for unngåelse av kollisjon ved rygging.

Selv om 'Av' er valgt, vil imidlertid ikke volumet slås av, men i stedet høres ut som 'Lav'.

Hvis du endrer varselvolumet, kan varselvolumet for andre systemer for førerassistanse endres.

## Bruk av assistansesystemet for unngåelse av kollisjon ved rygging

### Driftsforhold

Hvis 'Aktiv assistanse' eller 'Bare advarsel' er valgt i menyen Innstillinger vil systemet for unngåelse av kollisjon ved rygging være i klar-status når følgende betingelser er innfridd:

- Bakluken er lukket
- Giret står i R (revers)
- Bilens hastighet er under 10 km/t (6 miles/t)
- Assistansesystemet for unngåelse av kollisjon ved rygging som ryggekamera og ultralydsensorer bak er i normal tilstand

Når assistansesystemet for unngåelse av kollisjon med rygging velges/aktiveres, kommer en linje til å vises på instrumentpanelet.

Assistansesystem for unngåelse av kollisjon ved rygging fungerer bare når giret har blitt endret til R (rygg). For å aktivere assistansesystemet for unngåelse av kollisjon ved ryggen, kan du skifte gir til R (rygg).

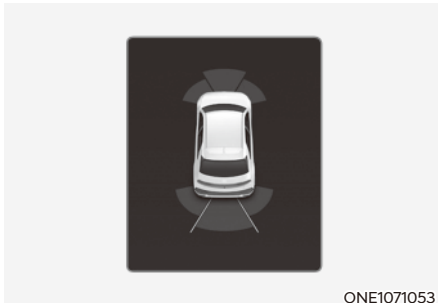

### Aktiv assistanse bak

- Hvis assistansesystemet for unngåelse av kollisjon ved rygging registrerer fare for kollisjon med en fotgjenger eller et objekt, vil funksjonen advare føreren med en varsellyd og varselmelding på instrumentpanelet. Når overvåkning bakover er aktivert, får du også opp en advarsel på skjermen for infotainmentsystemet.
- Hvis assistansesystemet for unngåelse av kollisjon ved rygging registrerer en fare for nært forestående kollisjon med en fotgjenger eller et objekt, vil systemet assistere deg med bremsing. Føreren må være oppmerksom ettersom bremseassistanse avsluttes innen 5 minutter. Føreren må umiddelbart trå inn bremsepedalen og kontrollere omgivelsene rundt bilen.
- Bremskontroll avsluttes når:
  - Giret settes i P (parkering) eller D (kjør).
  - Føreren trår inn bremsepedalen med tilstrekkelig styrke
  - Bremseassistanse har vart i omtrent 5 minutter, den elektroniske parkeringsbremsen (EPB) kobles inn og bremseassistanse løses ut
- Varselet vil slås av når:
  - Føreren skifter gir til P (parkering), N (nøytral) eller D (kjør)

### Bare advarsel bak

- Hvis assistansesystemet for unngåelse av kollisjon ved rygging registrerer fare for kollisjon med en fotgjenger eller et objekt, vil funksjonen advare føreren med en varselyd og varselmelding på instrumentpanelet. Når overvåkning bakover er aktivert, får du også opp en advarsel på skjermen for infotainmentsystemet.
- Hvis 'Bare advarsel' er valgt bil ikke bremsing bli assistert.
- Varselet vil slås av når giret settes i P (parkering), N (nøytral) eller D (kjør).

### Begrensninger og funksjonsfeil for assistansesystemet for unngåelse av kollisjon ved rygging

#### **Funksjonsfeil for assistansesystemet for unngåelse av kollisjon ved rygging**

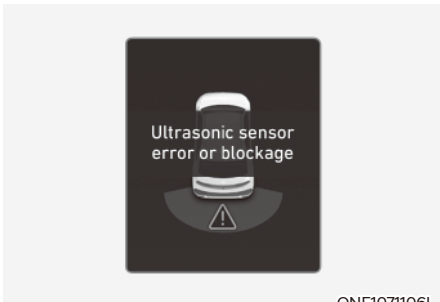

Når assistansesystemet for unngåelse av kollisjon ved rygging eller andre relaterte funksjoner ikke fungerer skikkelig, vil meldingen 'Kontroller parkeringssikkerhetssystemet' vises på instrumentpanelet, og assistansesystemet for unngåelse av kollisjon ved rygging slås av automatisk. Vi anbefaler at du får bilen kontrollert hos en autorisert HYUNDAI-forhandler.

### Assistansesystem for unngåelse av kollisjon ved rygging deaktivert

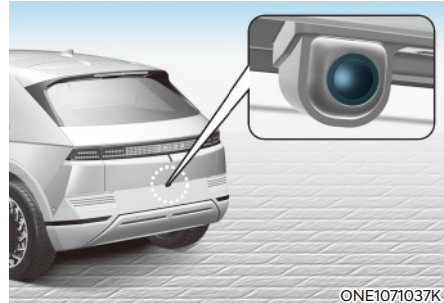

Ryggekameraet brukes som registreringssensor for å registrere fotgjengere. Hvis kameralinsen er dekket av fremmedlegemer som snø eller regn kan dette påvirke kameraet negativt og systemet for unngåelse av kollisjon ved rygging vil kanskje ikke fungere skikkelig. Hold alltid kameralinsen ren.



Ultralydsensorene bak befinner seg på insiden av den bakre støtfangeren for å registrere objekter bak. Hvis sensorene er dekket av fremmedlegemer som snø eller regn kan dette påvirke sensorene negativt og systemet for unngåelse av kollisjon ved rygging vil kanskje ikke fungere skikkelig. Hold den bakre støtfangeren ren til enhver tid.

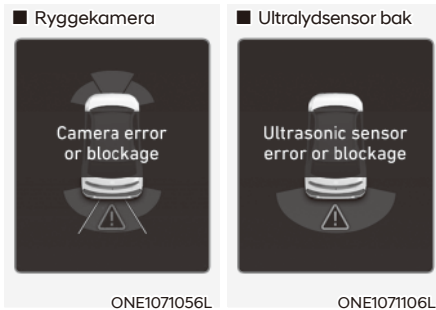

Varselmeldingen 'Kamera feil eller blokkering' eller 'Ultralydsensor feil eller blokkering' vises på instrumentpanelet når følgende situasjoner oppstår:

- Ryggekameraet eller de bakre ultralydsensoren(e) er tildekket av fremmedlegemer, slik som snø eller regn osv.
- I dårlig vær som kraftig snø- eller regnvær osv.

Hvis dette skjer vil assistansesystem for unngåelse av kollisjon ved rygging kanskje slå seg av eller ikke fungere riktig. Kontroller om ryggekameraet og de bakre ultralydsensorene er rene.

### **Begrensninger for assistansesystemet for unngåelse av kollisjon ved rygging**

Assistansesystem for unngåelse av kollisjon ved rygging vil kanskje ikke bidra med bremsing eller varsle føreren under følgende omstendigheter selv om det finnes fotgjengere eller objekter:

- Uoriginalt utstyr eller tilbehør er montert
- Bilen er ustabil på grunn av et uhell eller andre årsaker
- Støtfangerens høyde eller sensormonteringen er endret
- Ryggekameraet eller de bakre ultralydsensoren(e) er skadet
- Ryggekameraet eller de bakre ultralydsensoren(e) er dekket av fremmedlegeme, slik som snø, skitt osv.
- Ryggekameraet er uklart på grunn av en lyskilde eller dårlig vær, slik som kraftig regn, tåke, snø osv.
- Omgivelsene er veldig lyse eller veldig mørke
- Den utvendige temperaturen er veldig høy eller veldig lav
- Vinden er enten sterk (over 20 km/t (12 miles/t)) eller blåser vinkelrett til den bakre støtfangeren
- Objekter som avgir overdreven støy, for eksempel bilhorn, kraftige motorsykkelmotorer eller luftbremses på lastebiler er nær bilen
- En ultralydsensor med lignende frekvens er nær bilen
- Det er forskjell i bakkeklaring mellom bilen og fotgjengeren
- Bildet av fotgjengeren i ryggekameraet kan ikke skjernes fra bakgrunnen

- Fotgjengeren er nær bilens bakre kant
- Fotgjengeren står ikke oppreist
- Fotgjengeren er enten for kort eller for lang til at assistansesystemet for unngåelse av kollisjon ved rygging kan gjenkjenne vedkommende
- Fotgjengeren eller syklisten har på seg klær som går i ett med bakgrunnen, noe som gjør det vanskelig å registrere
- Fotgjengeren bruker tekstil som ikke reflekterer ultralydbølger godt
- Objektets størrelse, tykkelse, høyde eller form reflekterer ikke ultralydbølger godt (f.eks. stolpe, busk, fortauskanter, vogner, kant på en vegg osv.)
- Fotgjengeren eller objektet er i bevegelse
- Fotgjengeren eller objektet er veldig nær bilens bakende
- En vegg er bak fotgjengeren eller objektet
- Objektet befinner seg ikke bak midten av bilen
- Objektet er ikke parallelt med den bakre støtfangeren
- Veien er glatt eller heller
- Føreren rygger bilen umiddelbart etter skifte til R (revers)
- Føreren akselererer eller sirkler med bilen

Assistansesystem for unngåelse av kollisjon ved rygging kan varsle føreren unødig eller bidra med bremsing selv om det ikke finnes fotgjengere eller objekter under følgende omstendigheter:

- Uoriginalt utstyr eller tilbehør er montert
- Bilen er ustabil på grunn av et uhell eller andre årsaker
- Støtfangerens høyde eller sensormonteringen er endret
- Bilen din er lav eller høy på grunn av tung last, unormalt lufttrykk i dekkene osv.
- Ryggekameraet eller de bakre ultralydsensoren(e) er dekket av fremmedlegeme, slik som snø, skitt osv.
- Mønsteret på veien mistolkes som en fotgjenger
- Det er skygge eller lys som reflekteres på bakken
- Fotgjengere eller objekter er rundt bilens bane
- Objekter som avgir overdreven støy, for eksempel bilhorn, kraftige motorsykkelmotorer eller luftbremses på lastebiler er nær bilen
- Bilen rygger mot en smal passasje eller parkeringsplass
- Bilen rygger mot ujevnt veidekke, slik som vei uten fast dekke, singel, hump, helling osv.
- Det er montert tilhenger eller stativ bak på bilen
- En ultralydsensor med lignende frekvens er nær bilen



## ADVARSEL

Ta følgende forholdsregler når du bruker assistansesystemet for unngåelse av kollisjon ved rygging:

- Vær alltid svært forsiktig når du kjører. Føreren er ansvarlig for å kontrollerer bremsen for sikker kjøring.
- Vær alltid oppmerksom på vei- og trafikkforhold under kjøring, enten det er en advarsel eller ikke.
- For å forhindre kollisjon må du ALLTID se godt rundt bilen for å passe på at det ikke finnes fotgjengere eller objekter før du beveger bilen.
- Ytelsen for assistansesystem for unngåelse av kollisjon ved rygging kan variere under visse forhold. Hvis bilens hastighet er over 4 km/t (2 miles/t), vil assistansesystemet for unngåelse av kollisjon ved rygging kun bistå for å unngå kollisjon når det registreres fotgjengere. Se deg alltid rundt og vær oppmerksom når du rygger med bilen.
- Enkelte objekter kanskje ikke registreres av de bakre ultralydsensorene på grunn av objektenes avstand, størrelse eller materiale. Slike faktorer kan begrense sensorenes effektivitet.
- Assistansesystemet for unngåelse av kollisjon ved rygging kan kanskje ikke fungere som det skal eller slå inn unødvendig, avhengig av veiforhold og omgivelser.
- Ikke stol fullt ut på assistansesystem for unngåelse av kollisjon ved rygging. Ved å gjøre det, kan det føre til skade på kjøretøyet eller personskafer.



## FORSIKTIG

- Det kan komme en lyd når hurtig bremsing forekommer for å forhindre kollisjon.
- Hvis andre varsellyder (f.eks. varsellyd for sikkerhetsbelte) allerede er generert, kan det hende at advarselen fra assistansesystemet for unngåelse av kollisjon ved rygging ikke utløses.
- Det kan hende at assistansesystemet for unngåelse av kollisjon ved rygging ikke vil fungere på riktig måte hvis støtfangeren er skadet, skiftet ut eller reparert.
- Assistansesystem for unngåelse av kollisjon ved rygging vil kanskje ikke fungere normalt hvis det er sterke elektromagnetiske forstyrrelser.
- Avspilling av lydanlegget på høyt volum kan hindre at personene i bilen hører varsellydene fra assistansesystem for unngåelse av kollisjon ved rygging.
- Skru av assistansesystemet for unngåelse av kollisjon ved rygging når kjøretøyet taues vekk. Hvis kjøretøyet taues eller rygger, kan assistansesystemet for unngåelse av kollisjon ved rygging aktiveres når det oppdager det andre kjøretøyet.
- Det kan hende at bremsekontrollen ikke fungerer på riktig måte, avhengig av ESC-statusen (elektronisk stabilitetskontroll).

Det vil kun være et varsel når:

- ESC-varsellampen (elektronisk stabilitetskontroll) lyser
- ESC (elektronisk stabilitetskontroll) er koblet inn for en annen funksjon





### FORSIKTIG

Ta følgende forholdsregler for å opprettholde optimal ytelse for registreringssensoren:

- Hold alltid ryggekameraet og de bakre ultralydsensorene rene.
- Ikke bruk noe rensmiddel som inneholder syre eller alkaliske vaskemidler ved rengjøring av linsen til ryggekameraet. Bruk bare mild såpe eller et nøytralt rengjøringsmiddel, og skylt godt med vann.
- Ikke spyl ryggekameraet, de bakre ultralydsensorene eller området rundt med høytrykksspyler. Det kan føre til at ryggekameraet eller de bakre ultralydsensorene feiler.
- Ikke sett på fremmedlegemer som klistremerker eller kufangere i nærheten av ryggekameraet eller de bakre ultralydsensorene og unngå lakk eller maling på støtfangeren. Dette kan påvirke ytelsen til assistansesystemet for unngåelse av kollisjon ved rygging negativt.
- Ryggekameraet og de bakre ultralydsensorene må ikke demonteres eller påføres støt.
- Ikke bruk unødig kraft på ryggekameraet eller de bakre ultralydsensorene. Assistansesystemet for unngåelse av kollisjon ved rygging fungerer kanskje ikke skikkelig hvis ryggekameraet eller ultralydsensor(er) bak har blitt forskjøvet ut fra sin plassering med makt. Vi anbefaler at du får bilen kontrollert hos en autorisert HYUNDAI-forhandler.



### Informasjon

Assistansesystemet for unngåelse av kollisjon ved rygging kan oppdage en fotgjenger eller gjenstand når:

- En fotgjenger står bak bilen.
- En stor hindring, slik som et kjøretøy, er parkert bak midten av din bil.

## FJERNSTYRT SMART PARKERINGSASSISTANSE (RSPA) (UTSTYRSAVHENGIG)

Den fjernstyrte parkeringsassistenten hjelper føreren til å parkere og kjøre ut av parkeringsplasser utenfra bilen ved å kontrollere rattet, farten på kjøretøyet og girspakene.

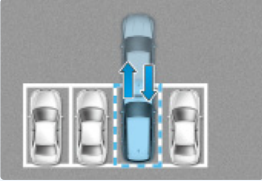
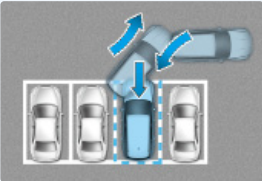
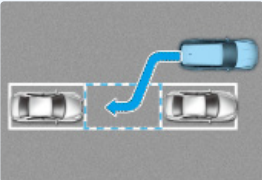
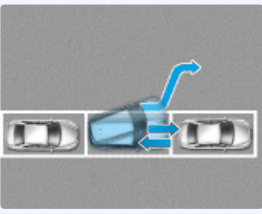
Funksjon	Beskrivelse
Fjernbetjening	<p>Fjernstyrt bevegelse forover eller bakover</p>  <p>OJX1079037</p>
Smart parkering eller fjernstyrt smart parkering	<p>Parkering i vinkel med rygging</p>  <p>OJX1079034</p>
	<p>Lukeparkering</p>  <p>OJX1079035</p>
Smart utkjøring	<p>Kjøre ut fra lukeparkering</p>  <p>OJX1079036</p>

- Funksjonen for fjernstyrt smart parkering og fjernbetjening kan styres fra utsiden av bilen ved hjelp av smartnøkkelen.
- Funksjonen for smart parkering og fjernstyrt smart parkering kan styres fra innsiden av bilen.
- Funksjonene for smart parkering og fjernstyrt smart parkering hjelper føreren med parkering i vinkel med rygging og lukeparkering.
- Funksjonen for smart utkjøring hjelper føreren med å kjøre ut fra en lukeparkering.
- Når fjernstyrt smart parkeringsassistanse er i drift, vil også advarselssystemet for parkeringsavstand, overvåkningssystemet bakover og overvåkningssystemet med 360-graders visning være i drift. For mer informasjon, se "Advarselssystem for parkeringsavstand (PDW)", "Overvåkningssystem bakover (RVM)" og "Overvåkningssystem med 360-graders visning (SVM)" i dette kapitlet.

### Registreringssensorer

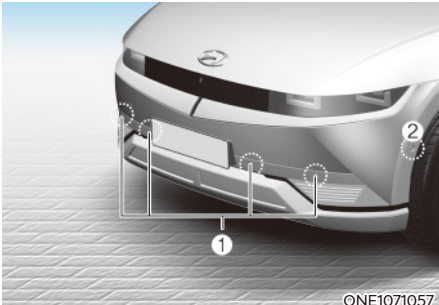

ONE1071057

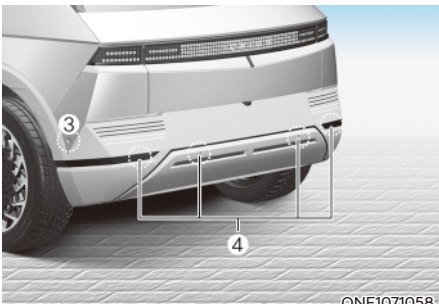

ONE1071058

- [1]: Ultralydsensorer foran
- [2]: Ultralydsensorer foran,
- [3]: Ultralydsensorer bak
- [4]: Ultralydsensorer bak

Se bildet over for nøyaktig plassering av registreringssensorene.



### FORSIKTIG

Ta følgende forholdsregler for å opprettholde optimal ytelse for registreringssensoren:

- Demonter aldri registreringssensoren eller sensorenheten eller påfør noen form for støt.
- Hvis registreringssensorene trenger reparasjon, anbefaler vi at du får bilen kontrollert hos en autorisert HYUNDAI-forhandler.

- Det kan oppstå funksjonsfeil i advarselssystemet for parkeringsavstand bakover hvis høyden på bilens støtfanger eller ultralydsensorinstallasjonen er modifisert eller skadet. Ethvert utstyr eller tilbehør som ikke er montert fra fabrikk, kan også føre til forstyrrelser i sensortyelsen.
- Når det er frost på ultralydsensoren eller den er tildekket av snø, smuss eller vann, kan det hende at sensoren ikke fungerer før disse fremmedlegemene fjernes med en myk klut.
- Ikke skyv, skrap eller slå på ultralydsensoren. Dette kan føre til sensorskader.
- Ikke spyl ultralydsensorene eller området rundt med høytrykksspyler.

### Innstillinger for fjernstyrt smart parkeringsassistanse

#### Innstilling av funksjonene

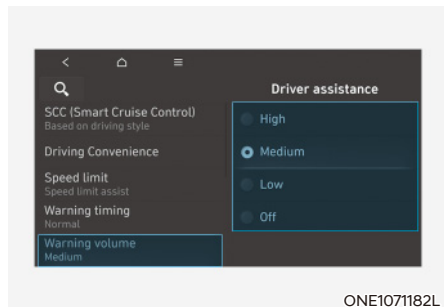

ONE1071182L

#### Lydnivå for varsel



Med motoren på velger du 'Førerassistanse → Varselvolum' fra menyen Innstillinger for å endre volumet for advarsler til 'Høy', 'Medium' eller 'Lav' for fjernstyrt smart parkeringsassistanse.



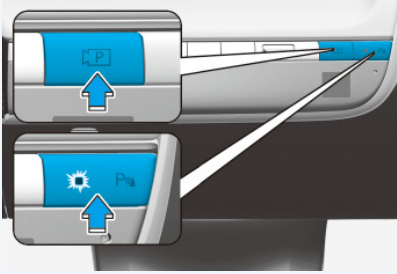

Selv om 'Av' er valgt, vil imidlertid ikke volumet slås av, men i stedet høres ut som 'Lav'.

Hvis du endrer varselvolumet, kan varselvolumet for andre systemer for førerassistanse endres.

## Bruk av fjernstyrt smart parkeringsassistanse

### fjernstyrt smart parkeringsassistanse (RSPA)

Knapp for parkering/visning, knapp for parkeringssikkerhet	Smartnøkkel
 <p data-bbox="509 631 604 649">ONE1071059</p>	 <p data-bbox="973 631 1068 649">ONE1071060</p>

Plassering	Navn	Symbol	Beskrivelse
Innsiden av kjøretøyet	Knapp for parkering/visning		<ul style="list-style-type: none"> <li>Trykk og hold inne knappen for parkering/visning for å skru på den fjernstyrte parkeringsassistansen. Advarselssystemet for parkeringsavstand forover/bakover kommer automatisk til å skrus på.</li> <li>Funksjonene kan imidlertid avvike avhengig av situasjonen. Se beskrivelsen av hver funksjon for flere detaljer på de neste sidene.</li> <li>Trykk på og hold inne knappen for parkering/visning mens funksjonen for smart parkering eller smart utkjøring er på, for å styre funksjonen.</li> </ul>
	Knapp for parkeringssikkerhet		<ul style="list-style-type: none"> <li>Trykk på knappen for parkeringssikkerhet mens fjernstyrt smart parkeringsassistanse er i bruk for å avbryte funksjonen.</li> </ul>
Smartnøkkel	Fjernstartknapp		<ul style="list-style-type: none"> <li>Trykk på den fjernstyrte startknappen etter at døren er låst med bilen slått av for å fjernstyre startingen av bilen.</li> <li>Trykk på fjernstartknappen mens funksjonen for fjernstyrt smart parkering eller fjernbetjening er i drift for å avbryte funksjonen.</li> </ul>
	Foroverknapp		<ul style="list-style-type: none"> <li>Når du bruker funksjonen for fjernstyrt smart parkering, støttes parkering mens knappen er trykket inn, uavhengig av hvilken retning knappen trykkes i.</li> </ul>
	Knapp for bakover		<ul style="list-style-type: none"> <li>Når du bruker funksjonen for fjernbetjening, beveger kjøretøyet seg i knappens retning mens knappen er trykket inn.</li> </ul>

## Fjernbetjening

### Driftsrekkefølge

Fjernbetjeningen fungerer i følgende rekkefølge:

1. Gjør deg klar til å fjernstyre bevegelsen forover eller bakover.
2. Fjernstyrt bevegelse forover og bakover

### 1. Gjør deg klar til å fjernstyre bevegelsen forover eller bakover.

Det finnes to måter å betjene funksjonen for fjernbetjening på.

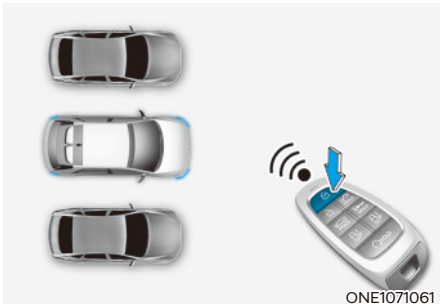

Metode (1): Bruk av funksjonen med bilen av

- (1) Med en viss avstand fra kjøretøyet kan du trykke på knappen for dørlåsen (P) på smartnøkkelen og låse alle dører.
  - (2) Trykk på og hold inne fjernstartknappen (P) innen 4 sekunder til bilen starter.
- For mer informasjon om fjernstart av bilen, se "Fjernstart" i kapittel 6.

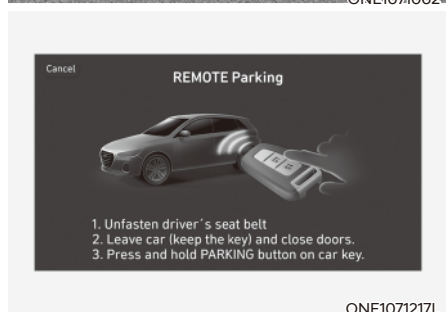
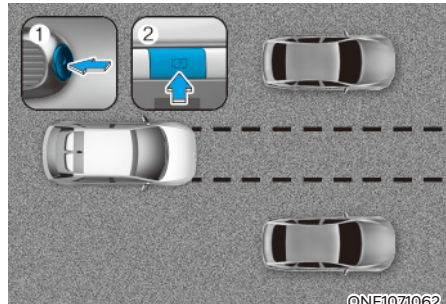

Metode (2): Bruk av funksjonen med bilen på

- (1) Parker kjøretøyet foran den plassen der du vil bruke funksjonen for fjernbetjening, og sett giret i P (parkering).
- (2) Trykk på og hold inne knappen for parkering/visning (P) for å skru på knappen for den fjernstyrte parkeringsassistansen. En melding om 'under fjernstyringskontroll' kommer til å vises på skjermen for infotainmentsystemet.
- (3) Gå ut av kjøretøyet med smartnøkkelen og lukk alle dører.

- "Godta" må velges på infotainmentsystemskjermen og infotainmentsystemet må fungere korrekt for at du skal kunne bruke funksjonen for fjernbetjening.
- Metode (2) kan brukes etter at bilen er kjørt i over 5 km/t (3 miles/t).
- Hvis funksjonen slås på igjen etter at lukeparkering er utført med fjernstyrt smart parkeringsassistanse, kan funksjonen for fjernbetjening brukes med metode (2).

## 2.Fjernstyrt bevegelse forover og bakover

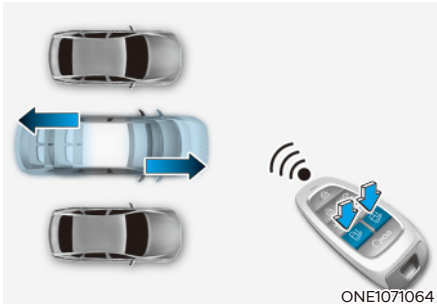

- (1) Trykk på hold inne knappen for å kjøre bilen forover (↔) eller bakover (↔) på smartnøkkelen. Fjernstyringsassistenten kommer automatisk til å kontrollere rattet, farten på kjøretøyet og girskift. Kjøretøyet kommer til å bevege seg i den retningen knappen har blitt trykt.

- (2) Hvis du ikke holder inne knappen for forover (↔) eller bakover (↔) når funksjonen for fjernbetjening er i drift, vil bilen stoppe og funksjonskontrollen settes på pause. Funksjonen kommer til å fungere igjen når knappen har blitt trykt på og holdt inne igjen.
- (3) Når kjøretøyet når destinasjonen, slipper du opp knappen for forover/ bakover på smartnøkkelen.
- (4) Når føreren går inn i bilen med smartnøkkelen, kommer det opp en melding som informerer føreren om at funksjonen for fjernbetjening er fullført på skjermen for infotainmentsystemet, og bilen vil fortsatt være på.

Når fjernstartknappen (⓪) trykkes på smartnøkkelen fra utsiden av bilen, vises det dessuten en melding som informerer føreren om at funksjonen for fjernbetjening er fullført, og bilen slås av.

- Sjekk at alle smartnøkler er utenfor kjøretøyet når du bruker funksjonen for fjernbetjening.
- Funksjonen for fjernbetjening fungerer bare når smartnøkkelen er innenfor 4 m (13 fot) fra bilen. Hvis bilen ikke beveger seg selv om forover-/bakoverknappen blir trykket inn på smartnøkkelen, må du kontrollere avstanden til bilen og trykke på knappen igjen.
- Oppdagelsesavstanden til smartnøkkelen kan variere avhengig av området rundt som kan bli påvirket av elementer slik som elektrisitetstårn, kringkastningsstasjon, osv.
- Når du kjører framover ved å ta i bruk denne metoden (1), blir det gjenkjent som en utgangssituasjon, og kjøretøyet beveger seg 4 m (13 ft.) for å sjekke om det er fotgjengere, dyr eller gjenstander rundt kjøretøyet. Etter at det har blitt godkjent, kan rattet bli kontrollert i tilfeller som har blitt vist.
- Når du kjører framover ved å bruke metode (2), blir det gjenkjent som en parkeringssituasjon, og kommer til å umiddelbart kontrollere rattet vedrørende tilstandene framover når en kjører inn i parkeringsområdet eller styrer kjøretøyet. Men, funksjonen kan bli redusert avhengig av fotgjengere, dyr, form på gjenstander, miljøer, osv rundt kjøretøyet.
- For ekstern bevegelse bakover vil både metode (1) og (2) innrette rattet først, for deretter å bevege kjøretøyet i en rett linje bakover.
- Når kjøringen forover eller bakover er fullført, kommer kjøretøyet automatisk til å skifte til P (parkering) og aktivere EPB (elektronisk parkeringsbremse).



### FORSIKTIG

- Når du bruker funksjonen for fjernbetjening, må du sørge for at alle passasjerer har gått ut av bilen.
- Hvis batteriet til kjøretøyet er utladet eller fjernstyrt smart parkeringsassistanse ikke fungerer når bilen er parkert på en smal parkeringsplass, fungerer ikke funksjonen for fjernbetjening. Parker alltid bilen din i et område som er vidt nok for at du skal kunne komme inn og ut av bilen din.
- Vær oppmerksom på at avhengig av parkeringsplassen kan det hende at du ikke vil kunne kjøre ut fra en plass som du har kjørt inn i ved hjelp av funksjonen for fjernbetjening.
- Etter at du har parkert, kan det være at miljøet rundt kan endre seg som følge av bevegelsene til kjøretøyene rundt. Hvis dette skjer, kan det hende at den fjernstyrte funksjonen ikke fungerer.
- Før du forlater bilen, må du lukke alle vinduer og soltak og sørge for at motoren er av og at alle dører er låst.

### Driftsstatus for funksjonen for fjernbetjening

Driftsstatus	Smartnøkkel LED	Varselbryter
Under kontroll	Det grønne LED-lyset blinker hele tiden	-
Pause	Det røde LED-lyset blinker hele tiden	Blinker
Off (Av)	Et rødt LED-lys lyser for 4 sekunder og skrus deretter av	Blinker 3 ganger for deretter å skrus av
Fullført	Et grønn LED-lys lyser for 4 sekunder og skrus deretter av	Blinker 1 gang for deretter å skrus av

- \* Funksjonsstatusen til varsellyset kan kanskje ikke være gjeldende avhengig av retningslinjene i ditt hjemland.
- \* Hvis smartnøkkelen ikke er innenfor rekkevidde til bilen (omlag 4 m (13 ft.)), kan det være at LED-lyset på smartnøkkelen ikke lyser opp eller blinker. Bruk smartnøkkelen innenfor dens driftsrekkevidde.

### Slik slår du av funksjonen for fjernbetjening når den er i drift

- Trykk på parkeringsvisningsknappen (P) når skjermen til infotainmentsystemet viser vei ved å bruke metode 2.
- Trykk på parkeringsvisningsknappen når skjermen til infotainmentsystemet viser vei ved å bruke metode 2.
- Trykk på parkeringssikkerhetsknappen (P) eller velg 'Avlys' på skjermen på infotainmentsystemet.
- Trykk på fjernstartknappen (HOLD) på smartnøkkelen mens bilen styres av funksjonen for fjernstyrt bevegelse. Fjernstyringsoperasjonen slås av. Nå kommer motoren til å slås av.
- Få på kjøretøyet med smartnøkkelen. Fjernstyringsoperasjonen slås av. Nå kommer motoren til å forbli på.

### **Funksjonen blir satt på pause i de følgende tilfellene:**

- Det er en fotgjenger, et dyr eller en gjenstand i retningen som bilen kjører.
- Døren eller bakluken er åpen
- Knappen for å kjøre forover (F) eller bakover (B) trykkes ikke inn kontinuerlig
- Det å trykke på flere knapper samtidig på smartnøkkelen
- Smartnøkkelen befinner seg ikke innenfor 4 m(13 ft.) fra kjøretøyet.
- Knappen til en annen smartnøkkel har blitt trykt på i tillegg til den gjeldende smartnøkkelen (unntatt startknappen)
- Assistansesystemet for unngåelse av blindsonekollisjon eller assistansesystemet for unngåelse av krysstrafikkollisjon ved rygging fungerer når bilen styres i retning bakover.



- Kjøretøyet beveger seg 7 m (22 fot) når det trykkes på smartnøkkelen med funksjonen for fjernbetjening aktivert (maksimal kjøreavstand per tastetrykk)

Når funksjonen for fjernbetjening settes på pause, stopper kjøretøyet. Systemet kommer til å fungere igjen viss forhindringene forsvinner.

### ***Bruken av funksjonen blir avbrutt i de følgende tilfellene:***

- Rattet styres
  - Giret er skiftet mens kjøretøyet er i bevegelse
  - EPB blir tatt i bruk når kjøretøyet er i bevegelse
  - Panseret er åpent
  - Bremspedalen eller gasspedalen trås inn.
  - Når bremspedalen trykkes ned mens førerdøren er åpen og smartnøkkelen er utenfor bilen
  - Når det skjer rask akselerasjon
  - Kjøretøyet kommer utfor en skrens
  - Hjulet står fast pga en hindring og kan ikke røres
- Ca. 3 minutter og 50 sekunder har gått etter at funksjonen for fjernbetjening ble aktivert
  - Når en vei heller mer enn driftsrekkevidden
  - Funksjonen har stoppet i mer enn 1 minutt
  - Kjøretøyets totale kjøredistanse har overskredet 14 m (45 fot) etter at funksjonen for fjernbetjening ble aktivert
  - Når ratt, girskift, brems og kjørekontroller ikke fungerer normalt
  - Det er problemer med smartnøkkelen eller smartnøkkelbatteriet er lavt
  - ABS, TCS eller ESC systemene fungerer på grunn av glatte veier
  - Tyverialarmen har gått av
  - Ladeluken åpnes
  - EV-modusen er Utility-modus

Når funksjonen for fjernbetjening avbrytes, kommer kjøretøyet automatisk til å stoppe, og deretter kan du endre gir til P (parkering) og aktivere EPB (elektronisk parkeringsbrems).

## Smart parkering, fjernstyrt smart parkering

### Driftsrekkefølge

Parkeringsfunksjonen fungerer i følgende rekkefølge:

1. Gjøre klar til parkering
  2. Søke etter parkeringsplass
  3. Velg parkeringstype og driftsmodus
  4. Smart parkering
  5. Fjernstyrt smart parkering
- Parkeringsfunksjonen inkluderer smart parkering og fjernstyrt smart parkering.

### 1. Gjøre klar til parkering

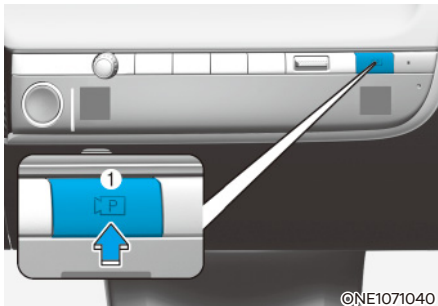

- (1) Med motoren på trår du inn bremsepedalen og girer til D (kjør) eller N (nøytral).
  - (2) Trykk og hold inne knappen for parkering/visning (P) for å skru på den fjernstyrte parkeringsassistenten.
- "Godta" må velges på infotainmentsystemskjermen og infotainmentsystemet må fungere korrekt for at du skal kunne bruke parkeringsfunksjonen.
  - Hvis du kjører i over 5 km/t (3 miles/t) med motoren på, kan du bruke parkeringsfunksjonen med giret i N (nøytral).

### 2. Søke etter parkeringsplass

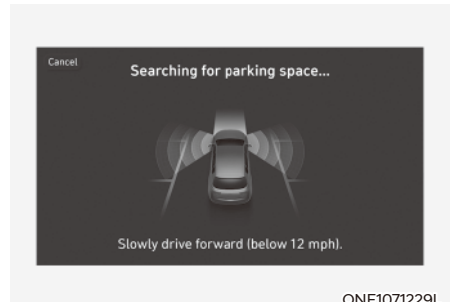

- (1) Kjør sakte fremover med en avstand på ca. 100 cm (40 tommer) fra de parkerte bilene.
- (2) Når søket etter en parkeringsplass er fullført, vises en melding på skjermen for infotainmentsystemet med et lydssignal for å varsle om at søket er fullført.
- (3) 'Velg parkeringstype' vises på skjermen i infotainmentsystemet, og den valgte parkeringsplassen vises ovenfra i overvåkningssystemet med 360-graders visning.

- Fjernstyrt smart parkeringsassistanse søker etter parkeringsplasser som er ved siden av parkerte biler eller med parkerte biler foran og bak.
- Når du søker etter en parkeringsplass og bilens hastighet kommer over 20 km/t (12 miles/t), vises en melding på skjermen for infotainmentsystemet som ber deg om å senke farten. Når bilens hastighet er over 30 km/t (18 miles/t), slås parkeringsfunksjonen av.
- Søket etter parkeringsplass er fullført når parkeringsplassen er stor nok til at det er plass til å manøvrere bilen.
- Selv om du hører en lyd som varsler om at søket etter en parkeringsplass er fullført, kan fullføring av søket avbrytes umiddelbart avhengig av omgivelsene.

### **i** Informasjon

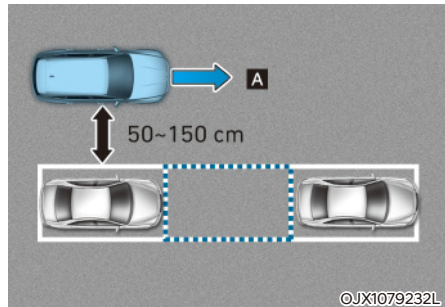

[A]: Søke etter parkeringsplass

- Hvis avstanden er under 50 cm (20 tommer) eller over 150 cm (59 tommer), er det ikke sikkert at fjernstyrt smart parkeringsassistanse kan søke etter noen parkeringsplass.
- Hvis du ikke holder en bestemt avstand fra det parkerte kjøretøyet, kan ytelsen i søket etter parkeringsplass reduseres.
- Selv om det søkes etter diagonale parkeringsplasser som parkeringsplasser, assisteres parkeringen vanligvis ikke.
- Som følge av en unormal tilstand i ultralydsensoren eller forstyrrelser fra omgivelsene kan det hende at parkeringsfunksjonen ikke er i stand til å søke etter en parkeringsplass, selv om det finnes en parkeringsplass, eller den kan søke etter en plass som ikke egner seg for parkering.

### 3. Velg parkeringstype og driftsmodus



ONE1071218L

- (1) Parkeringstype – i vinkel med rygging (venstre/høyre), lukeparkering (venstre/høyre)

Når bilen står stille og bremsen trås inn, berører du skjermen for infotainmentsystemet for å velge ønsket parkeringstype.

- Hvis du fortsetter å kjøre uten å stoppe etter at skjermen for valg av parkeringstype vises, vil fjernstyrt smart parkeringsassistanse gå tilbake til forrige trinn og søke etter en parkeringsplass.
- Hvis parkeringsfunksjonen avbrytes utilsiktet ved at du trykker på knappen for parkering/visning (P) for parkeringstype er valgt, kan du gå tilbake til valg av parkering ved å trykke og holde på knappen igjen mens bilen står stille.



### FORSIKTIG

Før valg av parkeringstype bør føreren kontrollere om parkeringsplassen egner seg.

Hvis parkeringsplassen som fjernstyrt smart parkeringsassistanse har søkt etter, er smal eller uegnet for parkering, må du ikke velge parkeringstype og kjøre videre for å søke etter en annen parkeringsplass.

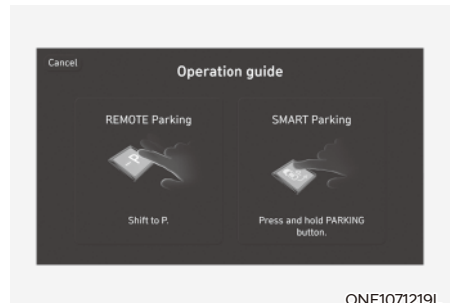

ONE1071219L

- (2) Driftsmodus – fjernstyrt parkering, smart parkering
 

Etter at du har valgt en parkeringstype, vil skjermen for infotainmentsystemet veilede deg med funksjonen fjernstyrt smart parkering og smart parkering. Følg instruksjonene for å betjene fjernstyrt smart parkeringsassistanse.

  - Instruksjonene vises på skjermen for hver ønsket funksjon du velger.
  - Ikke ta foten av bremsen under veiledningen av parkeringsfunksjonen. Når bilen flyttes, slås fjernstyrt smart parkeringsassistanse av.

**i** Informasjon

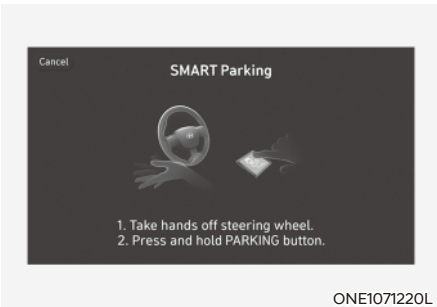

Hvis fjernstyrt smart parkeringsassistanse ikke kan aktivere fjernstyrt smart parkering, vises bare smart parkeringsguide på skjermen for infotainmentsystemet.

**4.Smart parkering**

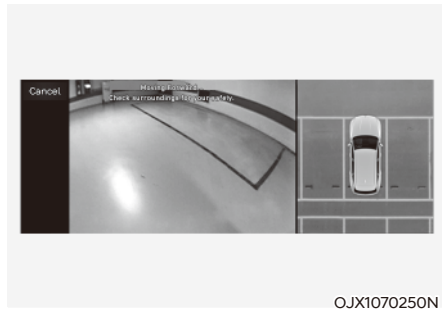

- (1) Trykk på knappen for parkering/visning (P) mens bilen er stoppet ved å trå på bremsen. Når bremsen slippes opp, vil fjernstyringsassistansen automatisk kontrollere rattet, farten på kjøretøyet og girskift.
- (2) Hvis du ikke holder knappen for parkering/visning inne mens smart parkeringsfunksjon er i drift, vil kjøretøyet stoppe og funksjonskontrollen settes på pause. Funksjonen kommer til å fungere igjen når knappen for parkering/visning har blitt trykt på og holdt inne igjen.
- (3) Når bilen når ønsket parkeringsposisjon, vises en melding på skjermen for infotainmentsystemet som informerer om at parkeringen er fullført.

- Smart parkering fungerer ikke hvis døren er åpen eller sikkerhetsbeltet ikke er festet.
- Indikatoren for lokalisering av parkeringsplass vises i skjermen for overvåkningssystemet med 360-graders visning og vises til bilen kjører inn i parkeringsplassen for første gang ved hjelp av smart parkering.
- Bilens hastighet kan justeres ved å trå inn bremsen mens smart parkering er i drift. Bilen akselererer imidlertid ikke selv om gasspedalen trås inn.
- Avhengig av parkeringsomgivelsene, hvis bilen stanses av en stopper, kan parkeringen være fullført.
- Hvis du trenger å endre plasseringen av bilen, må du fullføre parkeringen manuelt.

## 5.Fjernstyrt smart parkering



- (1) Skift gir til P (parkering), gå ut av kjøretøyet med smartnøkkelen og lukk alle dører.
- (2) Trykk på hold inne knappen for å kjøre bilen forover (P) eller bakover (P) på smartnøkkelen. Fjernstyringsassistansen kommer automatisk til å kontrollere rattet, farten på kjøretøyet og girskift.
- (3) Hvis du ikke holder inne knappen for forover (P) eller bakover (P) når fjernstyrt smart parkering er i drift, vil bilen stoppe og funksjonskontrollen settes på pause. Funksjonen kommer til å fungere igjen når knappen har blitt trykt på og holdt inne igjen.
- (4) Når bilen når ønsket parkeringsposisjon, vises en melding på skjermen for infotainmentsystemet som informerer om at parkeringen er fullført. Kjøretøyet skifter automatisk til P (parkering) og aktiverer EPB (elektronisk parkeringsbrems), og motoren slås av.

- Når du bruker funksjonen fjernstyrt smart parkering, må du passe på at alle smartnøklene er utenfor bilen.
- Fjernstyrt smart parkering vil fungere bare når smartnøkkelen er innenfor 4 m (13 fot) fra bilen. Hvis det ikke er noen bevegelse fra kjøretøyet når knappen for fjernbetjening har blitt trykt på smartnøkkelen, bør du sjekke distansen til kjøretøyet og trykke på knappen en gang til.
- Oppdagelsesavstanden til smartnøkkelen kan variere avhengig av området rundt som kan bli påvirket av elementer slik som elektrisitetstårn, kringkastningsstasjon, osv.
- Indikatoren for lokalisering av parkeringsplass vises i skjermen for overvåkningssystemet med 360-graders visning og vises til bilen kjører inn i parkeringsplassen for første gang ved hjelp av fjernstyrt smart parkering.
- Avhengig av parkeringsomgivelsene, hvis bilen stanses av en stopper, kan parkeringen være fullført.
- Hvis du trenger å endre plasseringen av bilen, må du fullføre parkeringen manuelt.



### FORSIKTIG

- Når du bruker fjernstyrt smart parkering, må du sørge for at alle passasjerer har gått ut av bilen.
- Når du har avsluttet eller slått av fjernstyrt smart parkering, må du lukke alle vinduer og soltak, kontrollere at motoren er av og sjekke at alle dører er låst før du forlater bilen.

### **Slik slår du av parkeringsfunksjonen når den er i funksjon**

- Trykk på knappen for parkering/visning (P) i følgende trinn:
  - Søk etter parkeringsplass
  - Velg parkeringstype
- Skift gir til R (revers) i følgende trinn:
  - Søk etter parkeringsplass
  - Velg parkeringstype
  - Velg driftsmodus
- Trykk på parkeringssikkerhetsknappen (P) eller velg 'Avlys' på skjermen på infotainmentsystemet for å slå av parkeringsfunksjonen.
- Når smart parkering er i funksjon:
  - Hvis bilen stanses ved å trå inn bremsen og giret skiftes, slås parkeringsfunksjonen av. Da vil den elektroniske parkeringsbremsen ikke aktiveres.
- Når fjernstyrt smart parkering er i funksjon:
  - Trykk på knappen for fjernstyrt starting (P) på smartnøkkelen. Parkeringsfunksjonen slås av.
  - Få på kjøretøyet med smartnøkkelen. Parkeringsfunksjonen slås av. Nå kommer motoren til å forbli på.

### Status for drift av parkeringsfunksjonen

- Funksjon for smart parkering

Driftsstatus	Blinklys
Under kontroll	Blinklyset for parkeringsretningen blinker inntil første rygging er fullført.



- Funksjon for smart parkering

Driftsstatus	Smartnøkkel LED	Varselbryter	Blinklys
Under kontroll	Det grønne LED-lyset blinker hele tiden	-	Blinklyset for parkeringsretningen blinker inntil første rygging er fullført.
Pause	Det røde LED-lyset blinker hele tiden	Blinker	-
Off (Av)	Et rødt LED-lyset lyser for 4 sekunder og skrur deretter av	Blinker 3 ganger for deretter å skrur av	-
Fullført	Et grønn LED-lyset lyser for 4 sekunder og skrur deretter av	Blinker 1 gang for deretter å skrur av	-

- \* Funksjonsstatusen til varsellyset kan kanskje ikke være gjeldende avhengig av retningslinjene i ditt hjemland.
- \* Hvis smartnøkkelen ikke er innenfor rekkevidde til bilen (omlag 4 m (13 ft.)), kan det være at LED-lyset på smartnøkkelen ikke lyser opp eller blinker. Bruk smartnøkkelen innenfor dens driftsrekkevidde.



### **Funksjonen blir satt på pause i de følgende tilfellene:**

- Smart parkering
  - Det er en fotgjenger, et dyr eller en gjenstand i retningen som bilen kjører.
  - Døren eller bakluken er åpen
  - Sikkerhetsbeltet på førersiden er ikke festet.
  - Forhindring av kollisjonsassistanse eller kollisjonsassistanse for baksiden fungerer når bilen er kontrollert i retning bakover
  - Knappen parkering/visning () trykkes ikke inn kontinuerlig
  - Bilen stanses ved å trå på bremsen.
- Fjernstyrt smart parkering
  - Det er en fotgjenger, et dyr eller en gjenstand i retningen som bilen kjører.
  - Døren eller bakluken er åpen
  - Knappen for å kjøre forover () eller bakover () trykkes ikke inn kontinuerlig
  - Det å trykke på flere knapper samtidig på smartnøkkelen
  - Smartnøkkelen befinner seg ikke innenfor 4 meter (13 fot) fra kjøretøyet
  - Knappen til en annen smartnøkkel har blitt trykt på i tillegg til den gjeldende smartnøkkelen
  - Forhindring av kollisjonsassistanse eller kollisjonsassistanse for baksiden fungerer når bilen er kontrollert i retning bakover

Når parkeringsfunksjonen er satt på pause, stopper kjøretøyet automatisk. Systemet kommer til å fungere igjen viss forhindringene forsvinner.

### **Bruken av funksjonen blir avbrutt i de følgende tilfellene:**

- Smart parkering
  - Rattet styres
  - Giret er skiftet mens kjøretøyet er i bevegelse
  - EPB blir tatt i bruk når kjøretøyet er i bevegelse
  - Panseret er åpent
  - Føreren åpner døren med sikkerhetsbeltet løst
  - Når det skjer rask akselerasjon
  - Kjøretøyet kommer utfor en skrens
  - Hjulet står fast pga en hindring og kan ikke røres
  - Det er fotgjengere, dyr eller gjenstander framme og bak kjøretøyet på samme tid
  - Omlag 3 minutter og 50 sekunder har gått etter at den smarte parkeringsfunksjonen har startet.
  - Når en vei heller mer enn driftsrekkevidden
  - Funksjonen har stoppet i mer enn 1 minutt
  - Når ratt, girskift, brems og kjørekontroller ikke fungerer normalt
  - ABS, TCS eller ESC systemene fungerer på grunn av glatte veier
  - Ladeluken åpnes
  - EV-modusen er Utility-modus

Når den smarte parkeringsfunksjonen har blitt avlyst, kommer kjøretøyet automatisk til å stoppe, og deretter kan du endre gir til P (parkering) og ta i bruk EPB (elektronisk parkeringsbrems).

- Fjernstyrt smart parkering
  - Rattet styres
  - Du bytter gir
  - EPB blir tatt i bruk når kjøretøyet er i bevegelse
  - Panseret er åpent
  - Bremspedalen eller gasspedalen trås inn.
  - Når bremspedalen trykkes ned mens førerdøren er åpen og smartnøkkelen er utenfor bilen.
  - Når det skjer rask akselerasjon
  - Kjøretøyet kommer utfor en skrens
  - Hjulet står fast pga en hindring og kan ikke røres
  - Det er fotgjengere, dyr eller gjenstander framme og bak kjøretøyet på samme tid
  - Omlag 3 minutter og 50 sekunder har gått etter at fjernstyrt smart parkering har startet.
  - Når en vei heller mer enn driftsrekkevidden
  - Funksjonen har stoppet i mer enn 1 minutt
  - Når ratt, girskift, brems og kjørekontroller ikke fungerer normalt
  - Det er problemer med smartnøkkelen eller smartnøkkelbatteriet er lavt
  - ABS, TCS eller ESC systemene fungerer på grunn av glatte veier
  - Tyverialarmen har gått av
  - Ladeluken åpnes
  - EV-modusen er Utility-modus

Når fjernstyrt smart parkering har blitt avbrutt, kommer kjøretøyet automatisk til å stoppe, og deretter kan du endre gir til P (parkering) og ta i bruk EPB (elektronisk parkeringsbrems).

## Smart utkjøring

### Driftsrekkefølge

Funksjonen for smart utkjøring fungerer i følgende rekkefølge:

1. Gjøre klar til utkjøring
2. Sjekke om det er plass
3. Velg utkjøringsretning
4. Smart utkjøring

#### 1. Gjøre klar til utkjøring

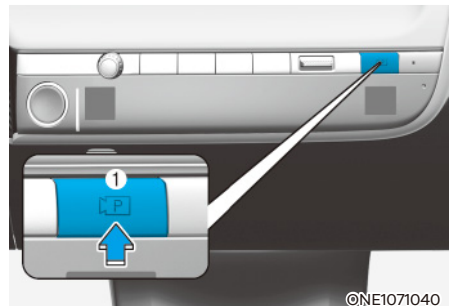

- (1) Med motoren på trår du inn bremspedalen og girer til P (parkering) eller N (nøytral).
- (2) Trykk og hold inne knappen for parkering/visning (P) for å skru på den fjernstyrte parkeringsassistansten.

- "Godta" må velges på infotainmentsystemskjermen og infotainmentsystemet må fungere korrekt for at du skal kunne bruke funksjonen for smart utkjøring.
- Kjør i under 5 km/t (3 miles/t) med motoren på og sett giret til N (nøytral) for å bruke funksjonen for smart utkjøring.
- Hvis funksjonen slås på igjen etter at lukeparkering er utført med fjernstyrt smart parkeringsassistansten, kan funksjonen for smart utkjøring brukes.

## 2. Sjekke om det er plass

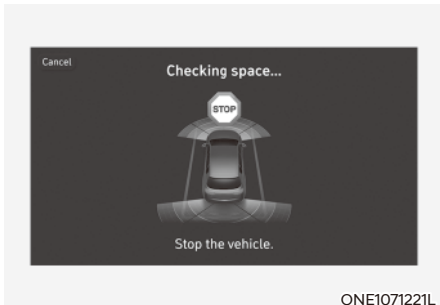

- (1) Når bilen stoppes ved å trå inn bremsen, vil bilens sensorer registrere avstanden til gjenstander i nærheten, og sjekke om det er plass til utkjøring.
- (2) Når sjekken om det er plass er fullført, vises en melding på skjermen for infotainmentsystemet med et lydsignal for å varsle om at søket er fullført.

## ADVARSEL

- Hvis det er fare for kollisjon med fotgjenger, dyr eller gjenstand i retningen for utkjøring under sjekking av om det er plass, slås funksjonen for smart utkjøring av for din sikkerhet.
- Selv om sjekken om det er plass er fullført, kan ikke gjenstander i blindsonen registreres av sensorene. Føreren må selv sjekke blindsonen og fortsette å bruke funksjonen.

## Informasjon

Som følge av en unormal tilstand i ultralydsensoren eller forstyrrelser fra omgivelsene kan det hende at parkeringsfunksjonen ikke er i stand til å søke etter en parkeringsplass, selv om det finnes en parkeringsplass, eller den kan søke etter en plass som ikke egner seg for parkering.

- Det parkerte kjøretøyet har gjenstander festet til støtfangeren, slik som kufanger, tilhengerfeste osv.

## 3. Velg utkjøringsretning

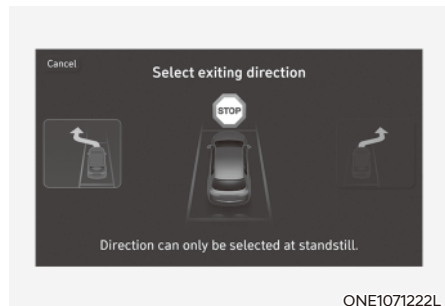

- (1) Hold bilen stoppet ved å trå på bremsen. Skjermen for infotainmentsystemet viser da de mulige retningene for utkjøring fra lukeparkering.
- (2) Berør skjermen for infotainmentsystemet for å velge ønsket utkjøringsretning.

## FORSIKTIG

- Før valg av utkjøringsretning bør føreren kontrollere om plassen for utkjøring egner seg.
- Hvis plassen for utkjøring som fjernstyrt smart parkeringsassistanse har søkt etter, er smal eller uegnet (kjøretøyene rundt er parkert vertikalt osv.), må du ikke bruke funksjonen for smart utkjøring.

#### 4. Smart utkjøring

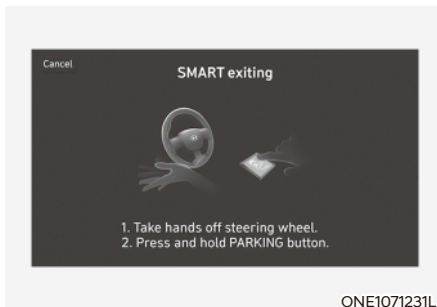

- (1) Trykk på knappen for parkering/visning (P) mens bilen er stoppet ved å trå på bremsen. Når bremsen slippes opp, vil fjernstyringsassistansen automatisk kontrollere rattet, farten på kjøretøyet og girskift.
- (2) Hvis du ikke holder knappen for parkering/visning inne mens funksjonen for smart utkjøring er i drift, vil kjøretøyet stoppe og funksjonskontrollen settes på pause. Funksjonen kommer til å fungere igjen når knappen for parkering/visning har blitt trykt på og holdt inne igjen.
- (3) Når bilen når ønsket utkjøringsposisjon, vises en melding på skjermen for infotainmentsystemet som informerer om at utkjøringen er fullført.

- Smart utkjøring fungerer ikke hvis døren er åpen eller sikkerhetsbeltet ikke er festet.
- Bilens hastighet kan justeres ved å trå inn bremsen mens smart utkjøring er i drift. Bilen akselererer imidlertid ikke selv om gasspedalen trås inn.
- Hvis utkjøringen fullføres mens bremsen trås inn, vil funksjonen for smart utkjøring fullføres med giret i D (kjør).
- Hvis utkjøringen fullføres mens gasspedalen trås inn, må du ta foten av gassen en gang for at gasspedalen skal fungere.
- Hvis det ikke er noen bruk av bilen som at gasspedalen eller bremsen trås inn, innen 4 sekunder etter at utkjøringen er fullført, skifter bilen automatisk til P (parkering) og aktiverer den elektroniske parkeringsbremsen.
- Etter at utkjøringsfunksjonen er fullført, må du alltid sjekke omgivelsene før du kjører.

#### Driftsstatus for smart utkjøring

Driftsstatus	Blinklys
Under kontroll	Blinklyset for utkjøringsretningen blinker til utkjøringen er fullført eller smart utkjøring er avbrutt.

### Slik slår du av smartfunksjonen når den er i drift

- Trykk på knappen for parkering/visning (P) i følgende trinn:
  - Sjekk om det er plass
  - Velg utkjøringsretning
- Skift gir til R (revers) i følgende trinn:
  - Sjekk om det er plass
  - Velg utkjøringsretning
- Trykk på parkeringssikkerhetsknappen (P) eller velg 'Avbryt' på skjermen på infotainmentsystemet for å slå av utkjøringsfunksjonen.
- Hvis bilen stanses ved å trå inn bremsen og giret skiftes mens smart utkjøring er i drift, slås utkjøringsfunksjonen av. Da vil den elektroniske parkeringsbremsen ikke aktiveres.

### Funksjonen blir satt på pause i de følgende tilfellene:

- Det er en fotgjenger, et dyr eller en gjenstand i retningen som bilen kjører.
- Døren eller bakluken er åpen
- Sikkerhetsbeltet på førersiden er ikke festet.
- Forhindring av kollisjonsassistanse eller kollisjonsassistanse for baksiden fungerer når bilen er kontrollert i retning bakover
- Knappen parkering/visning (P) trykkes ikke inn kontinuerlig
- Bilen stanses ved å trå på bremsen.

Når den utkjøringsfunksjonen er satt på pause, stopper kjøretøyet. Systemet kommer til å fungere igjen viss forhindringene forsvinner.

### Bruken av funksjonen blir avbrutt i de følgende tilfellene:

- Smart utkjøring
  - Rattet styres
  - Giret er skiftet mens kjøretøyet er i bevegelse
  - EPB blir tatt i bruk når kjøretøyet er i bevegelse
  - Panseret er åpent
  - Føreren åpner døren med sikkerhetsbeltet løsnet
  - Når det skjer rask akselerasjon
  - Kjøretøyet kommer utfor en skrens
  - Hjulet står fast pga en hindring og kan ikke røres
  - Det er fotgjengere, dyr eller gjenstander framme og bak kjøretøyet på samme tid
  - Omlag 3 minutter og 50 sekunder har gått etter at den smarte utkjøringsfunksjonen har startet.
  - Når en vei heller mer enn driftsrekkevidden
  - Funksjonen ble stoppet i mer enn 1 minutt
  - Når ratt, girskift, brems og kjørekontroller ikke fungerer normalt
  - ABS, TCS eller ESC systemene fungerer på grunn av glatte veier
  - Ladeluken åpnes

Når den smarte utkjøringsfunksjonen har blitt avlyst, kommer kjøretøyet automatisk til å stoppe, og deretter kan du endre gir til P (parkering) og ta i bruk EPB (elektronisk parkeringsbrems).

## Funksjonsfeil og begrensninger for fjernstyrt smart parkeringsassistanse

### Funksjonsfeil for fjernstyrt smart parkeringsassistanse

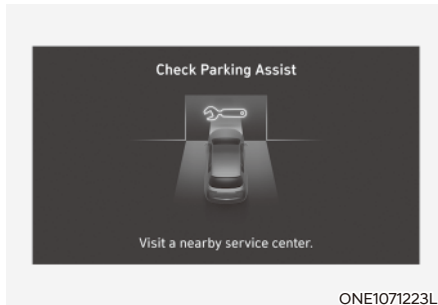

ONE1071223L

#### Kontroll av fjernstyrt smart parkeringsassistanse

Når den fjernstyrte parkeringsassistansen ikke fungerer skikkelig, kommer en advarselmelding til å komme på skjermen for infotainmentsystemet. Hvis meldingen vises, må du avslutte bruken av fjernstyrt smart parkeringsassistanse, og vi anbefaler at du får bilen kontrollert hos en autorisert HYUNDAI-forhandler.

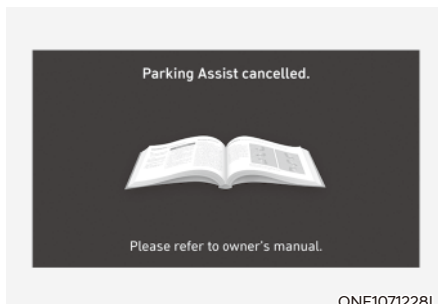

ONE1071228L

#### Fjernstyrt smart parkeringsassistanse avbrutt

Når fjernstyrt parkeringsassistanse er i drift, kan funksjonen avbrytes, og en varselmelding om "parkeringsassistansen er avlyst" kan vises uavhengig av om bilen står parkert eller ikke. Andre meldinger kan vises avhengig av situasjonene.

Følg de oppgitte instruksjonene når du parkerer bilen ved hjelp av smart parkeringsassistanse. Se alltid rundt deg og vær oppmerksom når du bruker fjernstyrt smart parkeringsassistanse.

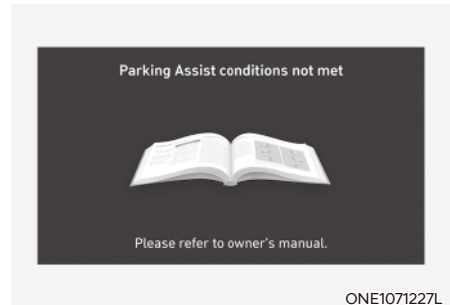

ONE1071227L

#### Ventemodus for fjernstyrt smart parkeringsassistanse

Når 'tilstandene er ikke møtt' meldingen vises, og parkeringsvisningsknappen (P) har blitt holdt inne og trykt på, er den fjernstyrte parkeringsassistansen på pause. Etter en stund kan du trykke på og holde inne knappen for parkering/visning (P) igjen for å se om fjernstyrt smart parkeringsassistanse fungerer.

Meldingen vises når smartnøkkelen batteri er lavt. Sjekk batterinivået til smartnøkkelen

Den fungerer ikke selv om EV-modusen er Utility-modus. Gå til "Utility-modus" i "Oversikt over elbilen" for mer informasjon.

### **Begrensninger for fjernstyrt smart parkeringsassistanse**

I følgende situasjoner kan funksjonens evne til å parkere bilen eller kjøre ut av parkeringsplasser, være begrenset, det kan være fare for kollisjon eller fjernstyrt smart parkeringsassistanse kan slås av. Parker eller gå ut av kjøretøyet manuelt hvis nødvendig

- En gjenstand er festet til rattet
- Kjøretøyet har en kjetting, reservehjul eller hjul med ulike størrelser
- Dekktrykk er lavere eller høyere enn standard dekktrykk
- Kjøretøyet ditt har last som er lengre eller videre enn kjøretøyet ditt eller traileren som er bundet fast til kjøretøyet ditt.
- Når det har oppstått problemer med hjulinnstillingen.
- Når bilen heller mye til den ene siden.
- Bilen din er utstyrt med en trailer hitch
- Når registreringsskiltet monteres på annet sted enn det originale
- Når det er en person, et dyr eller et objekt over eller under der en ultralydsensor er plassert når fjernstyrt parkeringsassistanse er aktivert
- Når parkeringsplassen er buet eller diagonal
- Det er en hindring som for eksempel en person, et dyr eller en gjenstand (søppelkasse, sykkel, motorsykkel, handlevogn, smal kasse osv) nærme parkeringsplassen
- Når det finnes en rund eller smal søyle eller en søyle med gjenstander rundt, f.eks. et brannslukningsapparat.
- Veien er humpete (fartsdumper osv)
- Veien er glatt
- Parkeringsplassen er nærme et annet kjøretøy med høyere tyngde eller er større sånn som en lastebil, osv.
- Parkeringsplassen er opptatt
- I sterk vind.
- Bruk av fjernstyrt smart parkeringsassistanse på ujevne veier, grusveier, busker, osv.
- Funksjonen til ultralydsensoren er påvirket av ekstremt varmt eller kaldt vær
- Ultralydsensoren er dekket av snø eller vann
- En gjenstand som utstråler ultrafiolette bølger er i nærheten
- En trådløs enhet med en overføringsfunksjon brukes nær ultralydsensorene
- Kjøretøyet ditt er påvirket av et annet kjøretøy som har et advarselssystem for parkeringsavstand
- Når sensoren har feil posisjon på grunn av sammenstøt mot støtfangeren.
- Når ultralydsensoren ikke kan registrere følgende objekter
  - Tynne eller smale objekter som tau, kjettinger eller små stolper
  - Objekter som er kortere enn 100 cm (40 tommer) og smalere enn 14 cm (6 tommer) i diameter
  - Objekter som har en tendens til å absorbere sensorfrekvens, for eksempel klær, svampaktige materialer eller snø.

Vær oppmerksom på at fjernstyrt smart parkeringsassistanse kanskje ikke vil fungere normalt under følgende omstendigheter:

- Parkering i hellinger

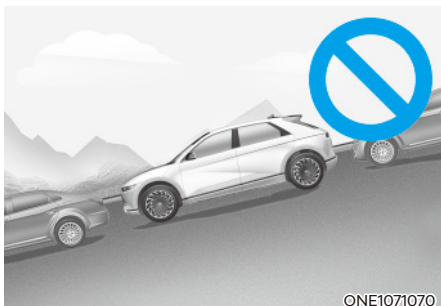

Parker manuelt når du parkerer i hellinger

- Parkering på snø



Snø kan forstyrre sensorene eller systemet kan kanselleres hvis veien er glatt ved parkering.

- Parkering på ujevn vei



Det kan være at den fjernstyrte parkeringsassistansen avlyses når kjøretøyet glipper, eller når bilen ikke kan bevege seg pga veitilstander som humper eller steiner.

- Parkering bak en lastebil

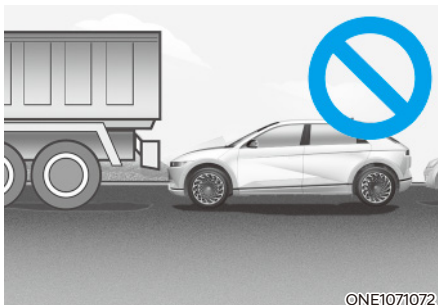

Ikke bruk den fjernstyrte parkeringsassistansen rundt kjøretøy med høyere vekt, som for eksempel en buss, lastebil, osv. Dette kan føre til en ulykke.



- Parkering nær en stolpe

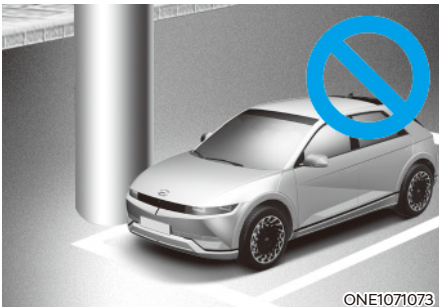

Ytelsen til den fjernstyrte smarte parkeringsassistenten kan reduseres, eller du kan kollidere mot en hindring, hvis det finnes en smal gjenstand, en rund eller firkantet søyle eller en søyle med gjenstander rundt, f.eks. et brannslukningsapparat, i nærheten av parkeringsplassen. Føreren bør parkere bilen manuelt.

- Parkering i en parkeringsplass med et kjøretøy kun på den ene siden

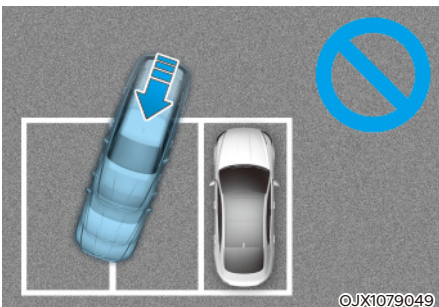

Når den fjernstyrte parkeringsassistenten blir brukt, kan parkering i en parkeringsplass med et kjøretøy kun på den ene siden, kan kjøretøyet ditt krysse parkeringsplassen for å unngå det parkerte kjøretøyet.

- Parkere diagonalt

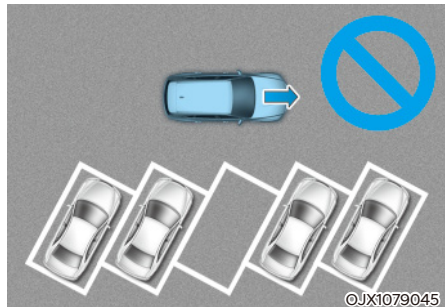

Den fjernstyrte parkeringsassistenten kan ikke brukes i diagonal parkering. Selv om det ville ha vært mulig for kjøretøyet ditt å kjøre inn på parkeringsplassen, bør du ikke bruke fjernstyrt smart parkeringsassistenten ettersom funksjonen ikke vil fungere som normalt.

- Forlate en parkeringsplass nær en vegg eller parkere på en smal plass

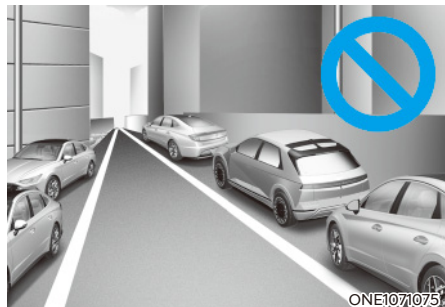

- Det kan være fjernstyrt smart parkeringsassistenten ikke fungerer skikkelig når du kjører ut av en parkeringsplass som er smal og nær en vegg. Sjekk alltid for fotgjengere, dyr og gjenstander når du kjører.
- For din egen sikkerhet søker ikke fjernstyrt smart parkeringsassistenten etter parkeringsplasser med smale parkeringsplasser som er smalere enn minimumsplassen som kreves for parkering.



## ADVARSEL

Ta følgende forholdsregler når du bruker fjernstyrt smart parkeringsassistanse:

- Føreren er ansvarlig for sikker parkering og utkjøring under bruk av fjernstyrt smart parkeringsassistanse.
- Ved bruk av fjernstyrt smart parkeringsassistanse må du av sikkerhetshensyn holde avstand fra bilens kjøreretning.
- Se alltid rundt deg når du bruker den fjernstyrte parkeringsassistenten. Det kan være at du kolliderer med fotgjengere, dyr, eller gjenstander hvis de kommer nærme sensoren eller er i bilens blindsoner.
- Det kan skje en kollisjon hvis en person, et dyr eller et objekt plutselig nærmer seg bilen under bruk av fjernstyrt smart parkeringsassistanse.
- Ikke bruk systemet for fjernstyrt smart parkeringsassistanse hvis du er påvirket av alkohol eller rusmidler.
- Ikke la barn eller andre personer bruke smartnøkkelen.
- Hvis den fjernstyrte smarte parkeringsassistenten er brukt sammenhengende i en lang periode, kan det virke negativt inn på ytelsen til funksjonen.

- Systemet for fjernstyrt smart parkeringsassistanse fungerer kanskje ikke som normalt hvis bilen trenger justering av hjulinnstillingen. Vi anbefaler at du får bilen kontrollert hos en autorisert HYUNDAI-forhandler.
- Det kan komme lyd når du bremser med den fjernstyrte parkeringsassistenten eller når bremsepedalen trykkes ned av føreren.
- Det kan være at den fjernstyrte parkeringsassistenten tar i bruk bremsene plutselig for å forhindre kollisjon.
- Bruk fjernstyrt smart parkeringsassistanse bare på parkeringsplasser som er store nok til at kjøretøyet kan bevege seg på en trygg måte.

## MERK

- Hvis tredje gangsadvarsel (en sammenhengende lyd) til varsellyden til parkeringsdistansen forover eller bakover lager lyd når den fjernstyrte parkeringsassistenten er i bruk, kan det bety at en hindring har blitt oppdaget nærme kjøretøyet. Nå kan det være at den fjernstyrte parkeringsassistenten slutter å fungere. Sørg for at det ikke er noen fotgjengere, dyr eller gjenstander rundt kjøretøyet.
- Avhengig av bremsefunksjonen, kan det være at et stopplys kommer på når kjøretøyet er i bevegelse.
- Hvis kjøretøyet har blitt startet på avstand og har stått parkert i kaldt vær i en lang periode, kan ytelsen til den fjernstyrte smarte parkeringsassistenten bli forsinket eller avbrutt, avhengig av bilens tilstand.

## SAMSVARERKLÆRING (UTSTYRSAVHENGIG)

Radiofrekvenskomponentene samsvarer med:

### Frontradar

- For Israel



OANATEL233

- Australia



OANATEL327

- Storbritannia



OANATEL325

- Republikken Togo

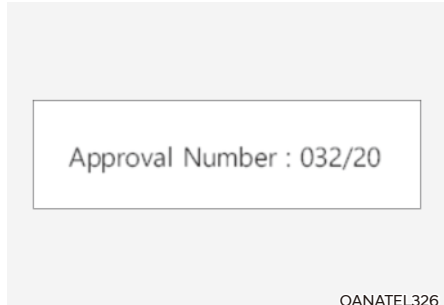

OANATEL326

- For Europa og andre europeiske territorier

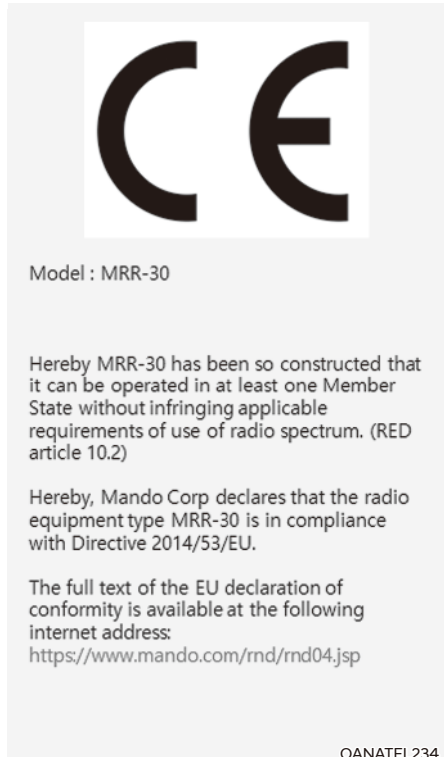

OANATEL234

■ For Taiwan



CCAF19LP284070

低功率電波輻射性電機管理辦法

第十二條 經型式認證合格之低功率射頻電機，非經許可，公司、商號或使用者均不得擅自變更頻率、加大功率或變更設計之特性及功能。

第十四條 低功率射頻電機之使用不得影響飛航安全及干擾合法通信；經發現有干擾現象時，應立即停用，並改善至無干擾時方得繼續使用。

第十五條 低功率射頻電機之使用不得影響飛航安全及干擾合法通信；經發現有干擾現象時，應立即停用，並改善至無干擾時方得繼續使用。

前項合法通信，指依電信法規定作業之無線電通信。

低功率射頻電機須符合合法通信或工業、科學及醫療用電波輻射性電機設備之干擾。

使用此產品時應避免影響附近雷達系統之運作

OANATEL308

■ For Ukraine



UA RF: 3MAND3MRR

26. Manufacturers should ensure that radio equipment is accompanied by instructions and safety information in accordance with the law on the use of languages.

Instructions should include the information necessary to use the radio equipment according to its purpose. Such information contains, in the presence of a description of the components and accessories, including software that allows the radio equipment to work for its intended purpose. Such instructions and safety instructions, as well as any labeling, must be clear, understandable and legible.

An instruction for radio equipment intended to emit radio waves must additionally contain:

- band (bands) of radio frequencies, in which (in which) the radio equipment operates;
- the maximum radiation power in the band (s) of radio frequencies, in which (in which) radio equipment is operating.

OANATEL239

■ For Serbia



OANATEL237

■ For Moldova



OANATEL133

■ For Marokko

Numéro d'agrément :MR 22027 ANRT 2019  
Date d'agrément : 2020-01-09

OANATEL238

■ For Oman

OMAN - TRA  
TRA/TA-R/8804/19  
D182437

OANATEL240

■ For Brasil

  
XXXXX-XX-XXXXX  
00084-20-09644

OANATEL241

■ For De forente arabiske emirater

 TRA – United Arab Emirates  
Dealer ID : \_\_\_\_\_  
TA RTE : \_\_\_\_\_  
Model : \_\_\_\_\_  
Type : \_\_\_\_\_

DEALER No.: DA58500/16  
REGISTERED No: ER77591/19  
Model: MRR-30



OANATEL242

■ For Mexico

IFETEL : RCPMAMR20-0338

“La operación de este equipo está sujeta a las siguientes dos condiciones:  
(1) es posible que este equipo o dispositivo no cause interferencia perjudicial y  
(2) este equipo o dispositivo debe aceptar cualquier interferencia, incluyendo la que pueda causar su operación no deseada.”  
and RCPMAMR20-0338

OANATEL244

■ For Ghana

NCA Approved : SRO-1M-7E4-X19

OANATEL243

■ For Argentina



■ For Paraguay



■ For Filippinene



■ For Singapore

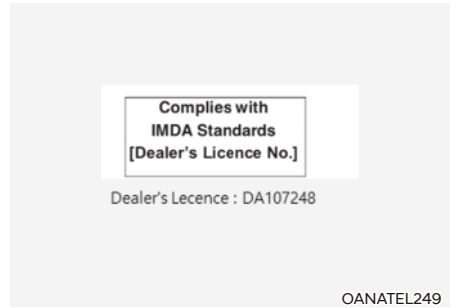

■ For Malaysia



■ For Uzbekistan



■ For Rusland



■ For Jordan

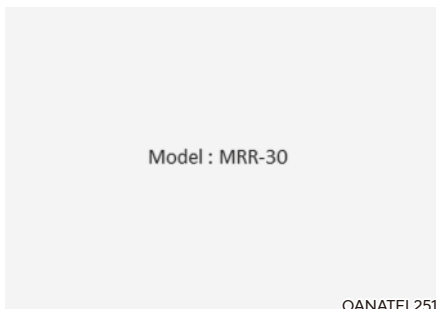

■ For Benin



■ For Thailand

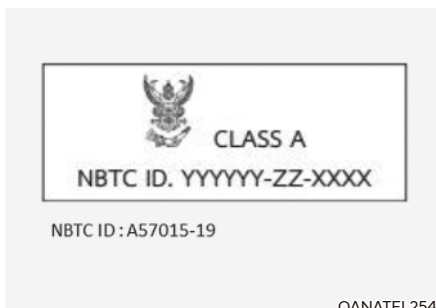

■ Republikken Sør-Afrika

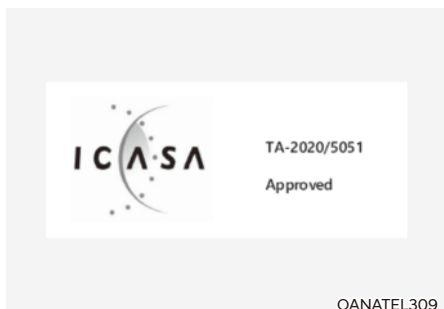

■ Pakistan

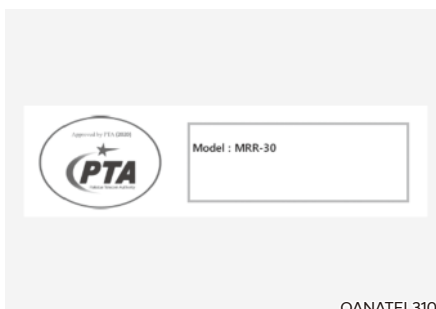

## Hjørneradar bak

Radiofrekvenskomponentene (hjørneradar bak) samsvarer med:

- For Thailand



OANATEL320

- For Malaysia



OANATEL317

- For Singapore



OANATEL318

- For Mexico

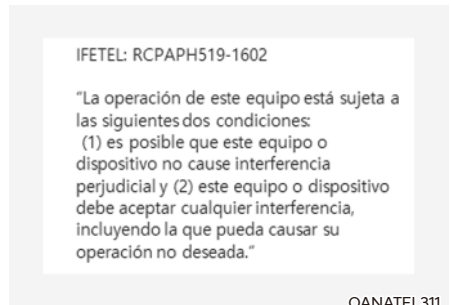

OANATEL311



■ For Ukraina



■ For Israel



■ Ghana



■ Serbia og Montenegro



■ Republikken Sør-Afrika



■ For Europa og CE-sertifiserte land

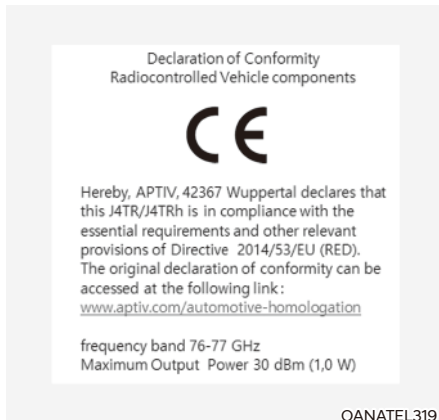

■ For Paraguay





# 8. Nødsituasjoner

Varselblinklys.....	8-2
Ved nødstilfelle under kjøring.....	8-2
Hvis motoren stopper under kjøring.....	8-2
Hvis motoren stanser ved et veiskille eller kryss.....	8-2
Hvis du har et flatt dekk mens du kjører.....	8-3
Hvis bilen ikke starter.....	8-3
Kontroller at elbilbatteriet ikke er lavt på ladestatusen.....	8-3
Bruk av startkabler (12 V-batteri).....	8-4
Overvåkningssystem for dekktrykk (TPMS).....	8-7
Kontrollere dekktrykk.....	8-7
Overvåkningssystem for dekktrykk.....	8-8
Varsellampe for lavt dekktrykk.....	8-9
Posisjonslampe for lavt dekktrykk og varsellampe for lavt dekktrykk.....	8-9
Feilfunksjonsindikator, dekktrykk TPMS (Tire Pressure Monitoring System).....	8-10
Skifte et hjul med TPMS.....	8-10
Hvis du har et punktert dekk (med punkteringssett).....	8-12
Introduksjon.....	8-12
Merknader for sikker bruk av Tire Mobility Kit (TMK).....	8-13
Komponenter i punkteringssettet.....	8-14
Bruke punkteringssettet når et dekk er punktert.....	8-15
Justere dekktrykk.....	8-18
Merknader for sikker bruk av Tire Mobility Kit (TMK).....	8-19
Tauing.....	8-20
Bergingstjeneste.....	8-20
Avtagbar taue krok.....	8-21
Nødtauing.....	8-22
Nødutstyr.....	8-24
Brannslukningsapparat.....	8-24
Førstehjelpsett.....	8-24
Varseltrekant.....	8-24
Dekktryksmåler.....	8-24
Pan-europeisk eCall-system.....	8-26
Informasjon om databehandling.....	8-28
Pan-europeisk eCall-system.....	8-29

## VARSELBLINKLYS

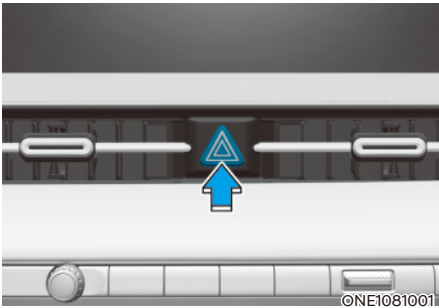

Nødblinklyset fungerer som en advarsel til andre bilister om å utvise forsiktighet når de nærmer seg eller kjører forbi bilen din.

Det bør brukes når nødreparasjon utføres eller bilen er stoppet i veikanten.

Du slår nødblinklyset på eller av ved å trykke på knappen for nødblinklys mens tenningsbryteren er i en hvilken som helst stilling. Knappen befinner seg på midtpanelet på dashbordet. Alle blinklys blinker samtidig.

- Varselblinklyset fungerer enten motoren er i gang eller ikke.
- Blinklysene fungerer ikke når varselblinklyset er satt til PÅ.

## VED NØDSTILFELLE UNDER KJØRING

### Hvis motoren stopper under kjøring

- Reduser hastigheten gradvis, og kjør i en rett linje. Beveg deg forsiktig av veien til et trygt sted.
- Slå på varselblinklysene.
- Prøv å starte bilen igjen. Prøv å starte motoren igjen. Hvis bilen ikke starter, anbefaler vi at du kontakter en autorisert HYUNDAI-forhandler.

### Hvis motoren stanser ved et veikille eller kryss

Hvis bilen stopper i et veikryss eller ved en jernbaneovergang, setter du girspaken i N (nøytral) og skyver bilen til et sikkert sted hvis det er trygt å gjøre dette.

For å bli værende i N (nøytral) mens bilen er av, se 'Stå i N (nøytral) når bilen er av' i kapittel 6.

## Hvis du har et flatt dekk mens du kjører

Hvis du punkterer under kjøring:

- Ta foten vekk fra gasspedalen, og la bilen senke farten mens du holder en rett kurs fremover. Ikke brems plutselig eller prøv å kjøre ut av veien, da dette kan føre til at du mister kontroll over bilen, noe som kan føre til en ulykke. Når bilen har senket farten til en trygg hastighet, brems du forsiktig og kjører ut på veiskulderen. Kjør så langt ut av veien som mulig, og parker på et fast og jevnt underlag. Hvis du er på en delt motorvei, må du ikke parkere i midtfeltet mellom de to kjørefeltene.
- Når bilen har stoppet, trykker du inn nødblinkknappen, setter girvelgeren til P (parkering), aktiverer den regenerative bremsen og setter start/stopp-knappen til OFF.
- La alle passasjerer gå ut av bilen. Pass på at alle går ut på den siden av bilen som vender bort fra trafikken.
- Følg anvisningene senere i dette kapittelet når du skal skifte et flatt hjul.

## HVIS BILEN IKKE STARTER

### Kontroller at elbilbatteriet ikke er lavt på ladestatusen

- Kontroller at giret står i P (parkering). Bilen starter kun når girspaken står i P (parkering).
- Kontroller om de 12-volts batteritilkoblingene er rene og godt tilstrammet.
- Slå på kupélyset. Hvis lyset dimmes eller slukkes når du betjener starteren, er 12 V-batteriet tappet.

Ikke skyv på eller dra bilen for å starte den. Dette kan skade bilen.

## BRUK AV STARTKABLER (12 V-BATTERI)

Bruk av startkabler kan være farlig hvis det gjøres feil. Følg prosedyren for hjelpestart som er beskrevet i dette avsnittet for å unngå alvorlig personskade eller skade på bilen. Dersom du er i tvil om hvordan du bruker hjelpestart, anbefaler vi på det sterkeste at du søker hjelp fra en servicetekniker eller tauetjeneste.



### ADVARSEL

For å forhindre **ALVORLIG SKADE** eller **DØD** på deg eller noen som ser på, må du alltid følge disse forholdsreglene når du arbeider nær batteriet:



Les alltid følgende instruksjoner nøye ved håndtering av batteriet.



Ha på deg øyebeskyttelse for å beskytte øynene dine fra syren.



Hold alle flammer, gnister eller rykende materialer borte fra batteriet.



Hydrogen er en svært brennbar gass som alltid er til stede i battericeller, og som kan eksplodere hvis den antennes.



Oppbevares utenfor barns rekkevidde.



Batteriene inneholder svovelsyre som er svært etsende. Ikke la syren komme i kontakt med øynene dine, huden din eller klærne dine.

Hvis du får elektrolytt i øynene, må du skylle med rent vann i minst 15 minutter og umiddelbart oppsøke lege. Hvis det kommer syre på huden din, skal du vaske det området grundig. Hvis du har smerter eller det svir i huden, må du umiddelbart oppsøke lege.

- Når et batteri med plasthus løftes, kan overdreven belastning på huset føre til at batterisyren lekker ut, noe som kan forårsake personskader. Løft batteriet med en batteriløfter eller hendene i motsatte hjørner.
- Ikke forsøk å hjelpestarte bilen om batteriet er fryst.
- Prøv aldri å lade opp batteriet mens batterikablene er tilkoblet.
- Det elektriske tenningsystemet genererer høyspenning.  
Ta aldri på disse komponentene mens bilen er i gang eller start/stopp-knappen er satt til ON.
- Det elektriske tenningsystemet genererer høyspenning. Ta **ALDRI** på disse komponentene mens indikatoren (READY) lyser eller når start/stopp-knappen er satt til ON.
- La aldri (+)- og (-)-kabelen komme i kontakt med hverandre. Da kan det oppstå gnister.
- Batteriet kan sprekke eller eksplodere hvis du bruker startkabler på et batteri som er frosset eller har lavt elektrolyttnivå.
- Vær oppmerksom på at (-) ikke må kobles direkte til startkabelen. Koble (-) til den metall delen som befinner seg lengst borte fra startkabelen i bilen. Direkte tilkobling av (-) til startkabelen kan forårsake eksplosjon.
- Husk å utelukkende bruke et 12 V-batteri til hjelpestart. Bruk av et batteri med en annen spenning til hjelpestart, kan skade batteriet eller føre til eksplosjon.

## Starte bilen med startkabler

### **i** Informasjon

Ved hjelpestart av bilen må du bruke batteriterminalen i motorrommet.

1. Plasser bilene så nær hverandre at startkablene rekker frem, men uten at karosseriene er i kontakt med hverandre.
2. Unngå vifter eller andre bevegelige deler i motorrommet til enhver tid, selv om bilen er slått av.
3. Slå av alle elektriske enheter, for eksempel radio, lys, aircondition o.l. Sett bilene i P (Park) og sett på parkeringsbremsen. Slå AV begge bilene.
4. Åpne panseret.
5. Fjern batteridekselet på innsiden av det fremre bagasjerommet.
6. Fjern lokket på sikringsboksen i motorrommet.

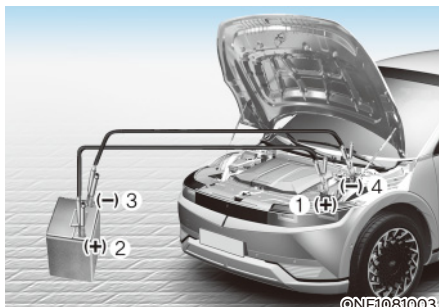

7. Koble startkablene i den nøyaktige rekkefølgen som vist på illustrasjonen. Koble først en startkabel til den røde, positive (+) batteriterminalen på bilen din (1).
8. Koble den andre enden av startkabelen til den røde, positive (+) batteriterminalen på hjelpebilen (2).
9. Koble den andre startkabelen til den svarte, negative (-) batteri/chassisjordingen på hjelpebilen (3).
10. Koble den andre enden av den andre startkabelen til den svarte, negative (-) chassisjordingen på din bil (4).

La ikke startkablene komme i kontakt med noe annet enn riktige batteripoler eller det riktige jordingspunktet. Ikke len deg over batteriet når du kobler til.



11. Start motoren på hjelpekjøretøyet, og la den gå i noen minutter. Start deretter bilen din.
12. Hold kjøretøyet ditt i gang i iallefall 30 minutter stillestående eller kjørende for å forsikre deg om at batteriet blir fullstendig oppladet og kan startes av seg selv når kjøretøyet er slått av. Et fullstendig dødt batteri kan bruke så lang tid som 60 minutter på å bli fulladet igjen. Hvis kjøretøyet er i gang i kortere tid enn det, kan det være at batteriet ikke kommer igang igjen.

Dersom bilen din ikke vil starte etter noen få forsøk, er det antagelig nødvendig med service. Søk i så fall kvalifisert hjelp. Dersom du ikke vet hvorfor batteriet er utladet, anbefaler vi at du får bilen sjekket av en autorisert HYUNDAI-forhandler.

Koble fra startkablene i nøyaktig motsatt rekkefølge av den som du koblet dem:

1. Koble startkabelen fra den svarte, negative (-) chassisjordingen på bilen din (4).
2. Koble den andre enden av startkabelen fra den svarte, negative (-) batteri/chassisjordingen på hjelpebilen (3).
3. Koble den andre startkabelen fra den røde, positive (+) batteriterminalen på hjelpebilen (2).
4. Koble den andre enden av startkabelen fra den røde, positive (+) batteriterminalen på bilen din (1).

### Informasjon



Feil avhending av batterier kan være skadelig for miljøet og menneskers helse. Kast batteriet i henhold til gjeldende lover eller forskrifter der du bor.

### **MERK**

For å unngå skade på bilen:

- **Bruk bare en 12 volt strømforsyning (batteri eller starthjelps-system) for å hjelpestarte bilen.**
- **Ikke forsøk å hjelpestarte bilen ved å skyve den.**
- **Sørg alltid for at batteridekselet og kabelen er strammet når du har startet bilen med startkabler. Ellers kan det oppstå skader på relevante deler, støy eller inntrengning av fremmedlegemer.**

## OVERVÅKNINGSSYSTEM FOR DEKKTRYKK (TPMS)



ONE1081004L



ONE1081005L

- (1) Varsellampe for lavt dekktrykk / TPMS-feilindikator
- (2) Varsellampe for posisjon for lavt dekktrykk og varsellampe for lavt dekktrykk (Vises på LCD-skjermen)

### Kontrollere dekktrykk

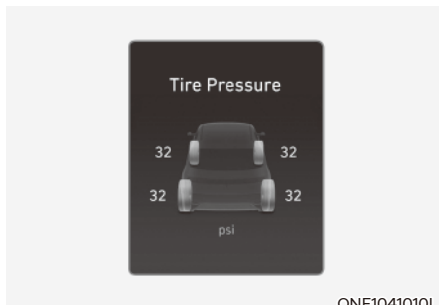

ONE1041010L

- Du kan kontrollere dekktrykket i verktøyvisningen i instrumentpanelet. **Se delen "Vis moduser" i kapittel 4.**
- Dekktrykk vises etter noen minutters kjøring etter å ha startet bilen.
- Hvis dekktrykket ikke vises når du har stoppet bilen, vises meldingen 'Kjør for å vise' (Drive to display). Etter at du har kjørt, kontrollerer du dekktrykket.
- De viste dekktrykkverdiene kan variere fra verdiene som måles med en dekktrykkmåler.
- Du kan endre dekktrykkenheten i menyen Innstillinger på skjermen for infotainmentsystemet. Velg:
  - Oppsett → Generelle innstillinger → Enhet → Dekktrykkenhet → psi/kPa/bar

**For mer detaljert informasjon, se den separat leverte instruksjonsboken for infotainmentsystemet.**

### Overvåkningssystem for dekktrykk



#### ADVARSEL

**For høyt dekktrykk eller for lavt dekktrykk kan redusere levetiden på dekket. Bilen kan bli vanskelig å håndtere, og føre til plutselig dekksvikt som kan gjøre til at du mister kontrollen over bilen, noe som kan føre til en ulykke.**

Alle dekk, inkludert reservedekk (utstyrsavhengig), skal sjekkes hver måned når de er kalde, og pumpes opp til dekktrykket som er anbefalt av bilprodusenten på informasjonsskiltet i bilen eller på dekktrykkmerket. (Hvis bilen din har dekk av en annen størrelse enn størrelsen som er angitt på skiltet eller på merket, må du finne ut hvilket dekktrykk som er korrekt for dekkene du bruker.)

Som en ekstra sikkerhetsfunksjon er bilen din utstyrt med et dekktrykksovervåkningssystem (TPMS) som tenner en lampe for lavt dekktrykk dersom ett eller flere av dekkene har alvorlig lavt dekktrykk. Når lampen for lavt dekktrykk lyser, bør du stoppe og sjekke dekkene så snart som mulig, og pumpe dem opp til riktig trykk. Å kjøre med et dekk som har for lavt trykk, kan føre til at dekket overopphetes, og kan ødelegge dekket.

For lavt trykk reduserer også drivstoffeffektivitet og gjør at dekkmønsteret slites raskere. Det kan føre til dårligere manøvrering og stoppeevne.

Vær oppmerksom på at TPMS ikke er noen erstatning for riktig dekkvedlikehold. Det er førerens ansvar å passe på riktig dekktrykk, selv om trykket ikke er blitt så lavt at det har utløst varselampen for TPMS.

Bilen er også utstyrt med en feilindikator for overvåkningssystemet for dekktrykk som indikerer når systemet ikke fungerer som det skal. TPMS-feilfunksjonsindikatoren er kombinert med varselampen for lavt dekktrykk. Når systemet registrerer en feil, vil varselampen blinke i ca. ett minutt, og deretter lyse kontinuerlig. Denne sekvensen vil fortsette hver gang bilen startes så lenge feilen vedvarer.

Når feilfunksjonsindikatoren lyser, er det ikke sikkert systemet er i stand til å registrere og varsle lavt dekktrykk slik det skal. Feil i overvåkningssystemet for dekktrykk kan oppstå på grunn av en rekke årsaker, blant annet på grunn av dekkskift eller bruk av alternative dekk eller hjul som gjør at systemet ikke fungerer slik det skal.

Sjekk alltid TPMS-feilfunksjonsindikatoren etter å ha skiftet ett eller flere dekk på bilen, for å forsikre deg om at TPMS fortsatt fungerer korrekt etter dekkskiftet.

#### MERK

**Hvis noe av det som står nedenfor skjer, anbefaler vi at du får systemet kontrollert hos en autorisert HYUNDAI-forhandler.**

- Varsellampen for lavt dekktrykk / feilindikatoren for overvåkningssystemet lyser ikke i 3 sekunder når start/stopp-knappen vris til ON eller bilen er i gang.**
- Feilindikatoren for overvåkningssystemet vil fortsette å lyse etter ca. 1 minutt blinking.**
- Posisjonsvarselampen for lavt dekktrykk fortsetter å lyse.**



## Varsellampe for lavt dekktrykk

### Posisjonslampe for lavt dekktrykk og varsellampe for lavt dekktrykk



Når varsellampene for dekktrykkovervåking lyser og det vises en advarsel på LCD-skjermen, betyr det at ett eller flere av dekkene dine har altfor lavt dekktrykk. Posisjonsvarsellampen for lavt dekktrykk vil vise hvilket dekk som har for lavt dekktrykk ved at den lyser i posisjonen det gjelder.

Dersom en av lampene lyser, må du øyeblikkelig redusere farten, unngå brå svinger og være forberedt på lengre bremselengde. Du bør stoppe og sjekke dekkene så fort som mulig. Pump opp dekkene til trykket som er angitt på informasjonsskiltet i bilen eller dekktrykktabellen som befinner seg på bilens midtre stolpes ytre panel på førersiden.

Dersom du ikke når frem til en servicestasjon eller dekket ikke klarer å holde på den nylig tilførte luften, må du bytte ut dekket med lavt trykk med reservedekket.

Varsellampen for lavt dekktrykk vil forbli tent, og TPMS-feilfunksjonsindikatoren kan blinke i ett minutt og deretter forbli tent (når bilen kjøres i ca. 10 minutter i en fart over 25 km/t (15,5 miles/t)) inntil dekket med lavt trykk er reparert og satt på bilen igjen.



## FORSIKTIG

Om vinteren, eller i kaldt vær, kan det hende varsellampen for lavt dekktrykk tennes dersom dekktrykket ble justert til det anbefalte dekktrykket i varmt vær. Det betyr ikke at det er feil på TPMS, fordi den reduserte temperaturen fører til en proporsjonal senking av dekktrykket.

Hvis du kjører bilen fra et varmt område til et kaldt område eller omvendt, eller utetemperaturen blir betydelig høyere eller lavere, bør du kontrollere dekktrykket og justere til anbefalt trykk.



## ADVARSEL

Skade ved lavt dekktrykk

Betydelig lavt dekktrykk vil gjøre bilen ustabil og kan føre til at du mister kontroll over bilen, og lengre bremselengde.

Fortsatt kjøring med lavt lufttrykk kan føre til at dekkene overopphetes og skades.



### Feilfunksjonsindikator, dekktrykk TPMS (Tire Pressure Monitoring System)

Feilfunksjonsindikatoren for TPMS lyser etter at den har blinket i ca. ett minutt, når det er et problem med Tire Pressure Monitoring System (overvåkingssystem for dekktrykk).

Vi anbefaler at systemet kontrolleres hos en autorisert HYUNDAI-forhandler så fort som mulig.

#### **MERK**

Hvis det er en feilfunksjon med TPMS, vises ikke posisjonslampen for lavt dekktrykk selv om bilen har et dekk med lavt dekktrykk.

#### **MERK**

TPMS-feilfunksjonsindikatoren kan lyse etter å ha blinket i et minutt dersom bilen befinner seg i nærheten av strømkabler eller radiosendere, for eksempel politistasjoner, offentlige kontorer eller regjeringskontorer, radiostasjoner, militæranlegg, flyplasser, signaltårn o.l.

TPMS-feilfunksjonsindikatoren kan også lyse dersom det brukes snøkjetting eller elektroniske enheter som datamaskiner, ladere, fjernstart, navigasjonssystemer osv. Dette kan forstyrre TPMS' vanlige funksjon.

### Skifte et hjul med TPMS

Hvis du har punktert, lyser varsellampen for lavt dekktrykk og posisjonslampen for lavt dekktrykk. Vi anbefaler at det punkterte dekket repareres av en autorisert HYUNDAI-forhandler så snart som mulig, eller at det punkterte dekket byttes ut med reservedekket.

#### **MERK**

Vi anbefaler ikke at du bruker dekkreparasjonsutstyr som ikke er godkjent av en autorisert HYUNDAI-forhandler eller tilsvarende som er spesifisert for kjøretøyet ditt, til å reparere og/eller pumpe opp et dekk med lavt dekktrykk. Tetningsmiddel som ikke er godkjent av en autorisert HYUNDAI-forhandler eller tilsvarende som er spesifisert for kjøretøyet ditt, kan skade dekktrykksensoren.

Reservehullet (utstyrsavhengig) har ikke sensor for dekktrykk. Når et dekk med lavt trykk, eller et punktert dekk, byttes ut med reservedekket, vil varsellampen for lavt dekktrykk fortsette å lyse. TPMS-feilfunksjonsindikatoren vil lyse etter å ha blinket i ett minutt dersom bilen kjøres i en fart på over 25 km/t (15,5 miles/t) i ca. 10 minutter.

Når det opprinnelige dekket som er utstyrt med dekktrykksmåler, pumpes opp til anbefalt trykk og monteres på bilen igjen, vil varsellampen for lavt dekktrykk og TPMS-feilfunksjonsindikatoren slukkes etter at bilen har kjørt i noen minutter.

Dersom indikatorene ikke slukkes etter noen få minutter, anbefaler vi at du kontakter en autorisert HYUNDAI-forhandler.

Hvert hjul er utstyrt med en dekktrykksensor som er montert inne i dekket bak ventilstammen (unntatt reservehjulet). Du må bruke TPMS-spesifikke hjul. Vi anbefaler at du alltid får service på dekkene utført av en autorisert HYUNDAI-forhandler.

Det er ikke sikkert du kan vurdere om et dekk har lavt dekktrykk ved å bare se på det. Bruk alltid en dekktrykkmåler av god kvalitet for å måle. Vær oppmerksom på at et dekk som er varmt (fra kjøring) vil ha en høyere trykkmåling enn et dekk som er kaldt.

Med et kaldt dekk menes et som har stått stille i 3 timer, eller har vært kjørt i mindre enn 1,6 km (1 mile) i løpet av 3-timersperioden.

La dekket avkjøles før du måler dekktrykket. Forsikre deg alltid om at dekket er kaldt før du pumper det opp til anbefalt trykk.

### ADVARSEL

- TPMS kan ikke varsle deg om alvorlige og plutselige dekkskader som skyldes eksterne faktorer slik som spiker eller skrot på veien.
- Hvis du føler at bilen blir ustabil, må du umiddelbart ta bort foten fra gasspedalen, trå bremsepedalen gradvis ned med lett trykk, og kjøre sakte til et sikkert sted utenfor veien.

### ADVARSEL

Tukling, modifisering eller deaktivering av dekktrykkovervåkningssystemets (TPMS) komponenter kan forstyrre systemets evne til å varsle føreren om lavt dekktrykk og/eller feil på TPMS.

Tukling, modifisering eller deaktivering av dekktrykkovervåkningssystemets (TPMS) komponenter kan føre til at garantien for denne delen av bilen ugyldiggjøres.

### ADVARSEL

For Europa

- Du må ikke endre noe på bilen, det kan hindre funksjonen til TPMS.
- Dekk fra andre leverandører har ikke TPMS-sensor.  
Vi anbefaler at du bruker reservedeler fra en autorisert HYUNDAI-forhandler, for din egen sikkerhet.
- Hvis du bruker dekk fra andre leverandører, må du bruke en TPMS-sensor som er godkjent av en autorisert HYUNDAI-forhandler eller tilsvarende som er spesifisert for kjøretøyet ditt. Hvis bilen ikke er utstyrt med en TPMS-sensor eller TPMS ikke fungerer som den skal, kan det hende at bilen ikke blir godkjent i EU-kontrollen som gjennomføres i ditt land.

### Informasjon

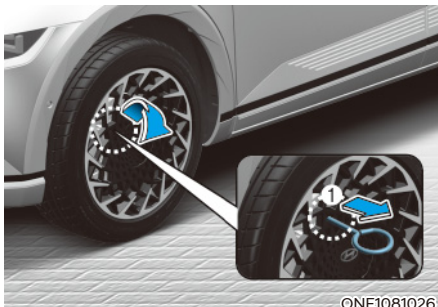

ONE1081026

For 20 tommer hjul, ta ut verktøyet til fjerning (1) i dekkmobilitetssettet. Sett verktøyet i hullet og trekk ut hjul-dekslet.

## HVIS DU HAR ET PUNKTERT DEKK (MED PUNKTERINGSSETT , UTSTYRSAVHENGIG)

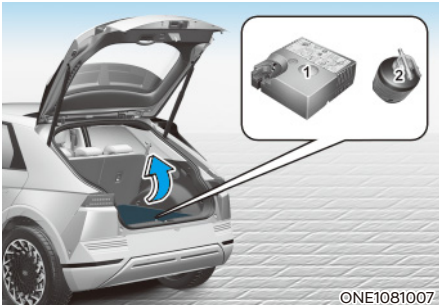

For sikker drift må du lese og følge instruksjonene i denne instruksjonsboken før bruk.

- (1) Kompressor
- (2) Flaske med tetningsmiddel

Dekkrepasjonssettet (TMK) er et midlertidig reparasjonssett til dekket, og vi anbefaler at dekket kontrolleres hos en autorisert HYUNDAI-forhandler eller tilsvarende som er spesifisert for kjøretøyet ditt så snart som mulig.



### FORSIKTIG

**Når to eller flere dekk er flate, må du ikke bruke dekkrepasjonssettet, fordi det har bare ett tetningsmiddel per dekkrepasjonssett, og kan bare brukes til ett flatt dekk.**



### ADVARSEL

**Ikke bruk dekkrepasjonssettet til å reparere punkteringer på siden av dekket. Dette kan resultere i en ulykke som følge av dekkfeil.**



### ADVARSEL

**Du må reparere dekket så snart som mulig. Dekket kan miste lufttrykk etter en tid, etter at det er pumpet opp med dekkrepasjonssettet.**

## Introduksjon

Med TMK kan du fortsatt være mobil selv om et dekk har punktert.

Dette systemet har kompressor og tetningsmiddel. Det tetter effektivt og enkelt de fleste punkteringer i et personbildekk som skyldes spiker eller lignende gjenstander, og pumper opp dekket igjen.

Etter at du har forsikret deg om at dekket er godt tettet, kan du kjøre forsiktig på hjulet (opp til 200 km (120 miles)) med en maks. hastighet på 80 km/t (50 miles/t) til du kommer til et bil- eller dekkverksted hvor du kan få skiftet dekket.

Det er mulig at noen dekk, spesielt med større punkteringer eller skader på siden av dekket, ikke kan tettes helt.

Hvis dekket mister lufttrykket, vil det virke negativt på dekkets ytelse.

Av den grunn må du unngå brå styre- og kjørebegivelser, spesielt hvis bilen er tungt lastet eller har en tilhenger tilkoblet.

Dekkrepasjonssettet har ikke som hensikt å være en permanent reparasjonsmetode, og skal kun brukes på ett dekk.

Denne veiledningen viser deg trinnvis hvordan du midlertidig kan tette punkteringen på en enkel og pålitelig måte.

Les avsnittet "Merknader for sikker bruk av Tire Mobility Kit (TMK)".



## ADVARSEL

**Ikke bruk punkteringssettet hvis et dekk er alvorlig skadet av å bli kjørt uten luft eller med utilstrekkelig lufttrykk.**

**Det er bare punkteringer i mønsterområdet på dekket som kan tettes med TMK.**

### Merknader for sikker bruk av Tire Mobility Kit (TMK)

- Parker bilen på siden av veien slik at du kan arbeide med TMK borte fra trafikken.
- Sett alltid på parkeringsbremsen slik at bilen ikke kan komme i bevegelse selv om du står på forholdsvis flatt underlag.
- TMK skal kun brukes til å reparere / pumpe opp dekk på personbiler. Det er bare punkteringer i mønsterområdet på dekket som kan tettes med TMK.
- Bruk det ikke på motorsykler, sykler eller andre typer dekk.
- Ikke bruk punkteringssettet hvis dekket og hjulet er skadet.
- Bruk av dekkreparasjonssettet vil kanskje ikke fungere like godt for dekkskader større enn ca. 4 mm (16 tommer).

Vi anbefaler at du kontakter en autorisert HYUNDAI-forhandler hvis du ikke kan kjøre med hjulet etter bruk av dekkreparasjonssettet.

- Bruk ikke dekkreparasjonssettet hvis dekket har store skader etter at det er kjørt flatt, eller med utilstrekkelig lufttrykk.
- Ta ikke ut noen fremmedlegemer slik som spiker eller skruer - som har trengt seg inn i dekket.
- La motoren gå hvis bilen er ute i friluft. Ellers kan bilbatteriet tappes ved bruk av kompressor.
- Du må aldri forlate Tire Mobility Kit uten tilsyn når det brukes.
- La ikke kompressoren gå i mer enn 10 minutter om gangen, da den kan bli overopphetet.
- Bruk ikke Tire Mobility Kit hvis utetemperaturen er lavere enn -30 °C (-22 °F).
- Dersom hud kommer i kontakt med tetningsmidlet, må området skylles grundig med rikelig med vann. Dersom øynene fortsatt er irritert, må du søke hjelp fra lege.
- Dersom tetningsmidlet kommer i kontakt med øyne, må øynene skylles i minst 15 minutter. Dersom øynene fortsatt er irritert, må du søke hjelp fra lege.
- Dersom tetningsmidlet svelges, skyll munnen og drikk rikelig med vann. Dersom en person er bevisstløs, skal du ikke prøve å få vedkommende til å drikke noe. Søk medisinsk hjelp umiddelbart.
- Langvarig eksponering for tetningsmidlet kan skade indre organer, deriblant nyrer.



## Komponenter i punkteringssettet

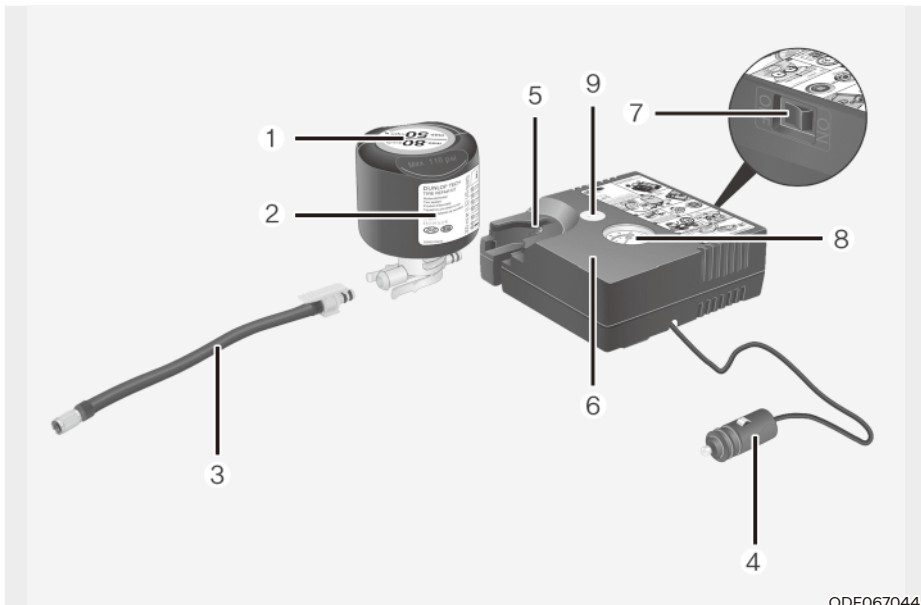

1. Merking med hastighetsbegrensning
2. Flaske med tetningsmiddel og merke med maksimalt tillatt hastighet
3. Påfyllingsslange
4. Kontakter og kabel for direkte forbindelse til strømuttak
5. Holder til tetningsmiddelflaske
6. Kompressor
7. PÅ/AV-bryter
8. Trykkmåler for visning av lufttrykk i dekket
9. Knapp for reduksjon av lufttrykk i dekket

Kontakter, kabel og tilkoblingslange oppbevares i kompressorhuset.

Følg den spesifiserte sekvensen nøye, hvis ikke kan det slippe ut tetningsmiddel under høyt trykk.

### **ADVARSEL**

#### Utgått tetningsmiddel

**Du må ikke bruke tetningsmiddel som er gått ut på dato (f.eks. flasken med tetningsmiddelet har gått ut på dato). Dette kan øke faren for dekkfeil.**

## ADVARSEL

### Tetningsmiddel

- Oppbevares utilgjengelig for barn.
- Unngå kontakt med øynene.
- Må ikke svelges.

## Bruke punkteringssettet når et dekk er punktert

### FORSIKTIG



Løsne merket med maksimalt tillatt hastighet (1) fra tetningsmiddelflasken (2), og plasser det på et svært synlig sted inne i bilen, for eksempel på rattet, for å minne føreren på å ikke kjøre for fort.

### FORSIKTIG

Hvis bare dekktrykket må justeres, se Justere dekktrykket i dette kapittelet.

Du må forstå forklaringen på tetningsmiddelet fullstendig før du bruker punkteringssettet.

1. Rist flasken med tetningsmiddelet (2).

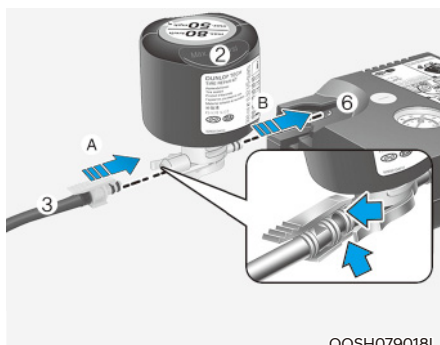

OOSH079018L

2. Koble påfyllingsslangen (3) til flasken med tetningsmiddelet (2) i retning (A), og koble flasken med tetningsmiddelet til kompressoren (6) i retning (B).
3. Påse at kompressoren er slått AV.
4. Skru av ventilhetten på ventilen på det defekte dekket og skru på slangen (3) til tetningsmiddelflasken på ventilen.

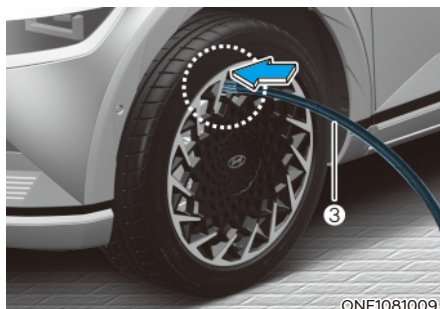

ONE1081009

### FORSIKTIG

Sett påfyllingsslangen for tetningsmiddel godt fast på ventilen. Ellers kan tetningsmiddel flyte bakover og føre til tilstopping i påfyllingsslangen.

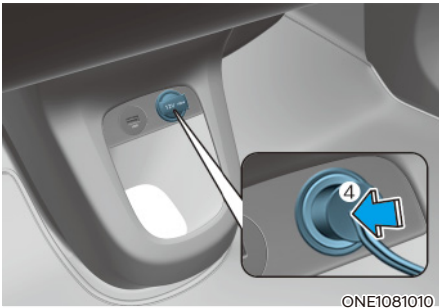

5. Sett kompressorledningen (4) inn i strømuttaket på bilen.

### MERK

**Bruk bare strømuttaket på passasjersiden foran når du kobler til strømledningen.**

6. Med bilen PÅ (READY-indikator PÅ), slå på kompressoren og la den kjøre i ca. 5–7 minutter for å fylle tetningsmiddelet opp til riktig trykk (se ”Dekk og hjul” i kapittel 2). Dekktrykket etter fylling er ikke viktig. Dette sjekkes/korrigeres senere. Vær forsiktig så du ikke får for høyt trykk i dekket, og hold deg borte fra dekket når du fyller det.



### FORSIKTIG

#### Dekktrykk

**Ikke forsøk å kjøre bilen hvis dekktrykket er under 200 kPa. Dette kan resultere i en ulykke på grunn av plutselige dekkfeil.**

7. Slå av kompressoren.  
8. Koble slangene fra tilkoblingen på flasken med tetningsmiddelet og fra dekkventilen.

Legg Tire Mobility Kit tilbake på oppbevaringsplassen sin i bilen.

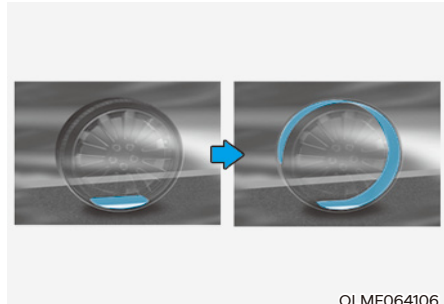

9. Kjør umiddelbart ca. 7–10 km (ca. 10 minutter) for å fordele tetningsmassen jevnt i dekket.

Ikke kjør raskere enn 80 km/t. Hvis det er mulig, bør du ikke kjøre saktere enn 20 km/t (12 miles/t).

Hvis du oppdager noen unormal vibrasjon, kjøreegenskap eller støy når du kjører, må du redusere hastigheten og kjøre forsiktig inntil du kan kjøre ut fra veien på et sikkert sted.

Ring for veihjelp eller tauing.

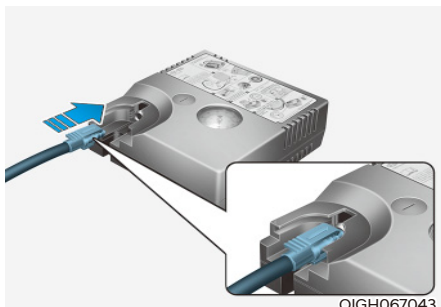

10. Etter å ha kjørt ca. 7-10 km (ca. 10 minutter) skal du stoppe på et egnet sted.
11. Koble kompressorens tilkoblingsslange (3) direkte til dekkventilen.
12. Sett kompressorledningen inn i strømtaket på bilen.
13. Juster lufttrykket i dekket til anbefalt lufttrykk.

Når bilen er PÅ (READY-indikator PÅ) fortsetter du som forklart nedenfor.

- For å øke lufttrykket: Slå på kompressoren. For å sjekke gjeldende dekktrykkinnstilling slår du kort av kompressoren.
- Slik reduserer du lufttrykket: Trykk på knappen (9) på kompressoren.

### MERK

Ikke la kompressoren gå i mer enn 10 minutter, ellers vil enheten bli overopphetet og kan bli skadet.

### i Informasjon

Trykkmåleren kan vise en høyere verdi enn det som faktisk leses av så lenge kompressoren er i gang. For å vise en nøyaktig dekktrykkverdi må kompressoren slås av.

### ⚠ FORSIKTIG

Hvis lufttrykket ikke opprettholdes, kjører du bilen én gang til (se trinn 9).

Så gjentar du trinn 1 og 4.

Bruk av TMK kan være virkningsløst for dekkskade som er større enn ca. 4 mm (0,16 tommer).

Vi anbefaler at du kontakter en autorisert HYUNDAI-forhandler hvis du ikke kan kjøre med hjulet etter at det er brukt Tire Mobility Kit.

### ⚠ ADVARSEL

Dekktrykket må være minst 220 kPa. Hvis ikke dette stemmer, må du ikke fortsette kjøringen.

Ring for vei hjelp eller tauing.

### ⚠ FORSIKTIG

Dekktrykksensor (hvis bilen er utstyrt med TPMS)

Tetningsmiddelet på dekktrykksensoren og hjulet skal fjernes når du skifter dekket med et nytt og du må kontrollere dekktrykksensorene. Vi anbefaler deg å kontakte en autorisert HYUNDAI-forhandler.

### **i** Informasjon

Når det reparerte eller et nytt dekk skal settes på bilen, må hjulmutteren strammes til 11~13 kgf·m (79~94 lbf·ft).

### Justere dekktrykk

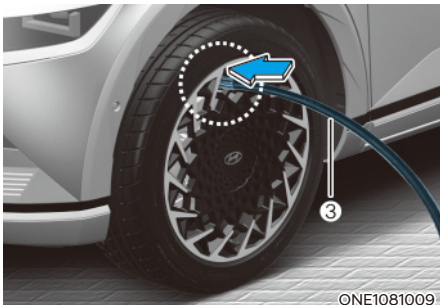
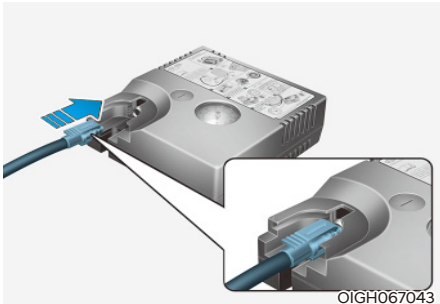

1. Parker bilen på et trygt sted.
2. Koble kompressorens tilkoblingslange (3) direkte til dekkventilen.
3. Sett kompressorledningen inn i strømtaket på bilen.

4. Juster lufttrykket i dekket til anbefalt lufttrykk.

Når bilen er PÅ (READY-indikator PÅ) fortsetter du som forklart nedenfor.

- For å øke lufttrykket: Slå på kompressoren. For å sjekke gjeldende dekktrykkinnstilling slår du kort av kompressoren.
- Slik reduserer du lufttrykket: Trykk på knappen (9) på kompressoren.

### **MERK**

Ikke la kompressoren gå i mer enn 10 minutter, ellers vil enheten bli overopphetet og kan bli skadet.

### **i** Informasjon

- Trykkmåleren kan vise en høyere verdi enn det som faktisk leses av så lenge kompressoren er i gang. For å vise en nøyaktig dekktrykkverdi må kompressoren slås av.
- Når det reparerte eller et nytt dekk skal settes på bilen, må hjulmutteren strammes til 11~13 kgf·m (79~94 lbf·ft).



### **FORSIKTIG**

Ikke bruk tetningsmiddel når dekktrykket bare trenger å justeres.



### **ADVARSEL**

Dekktrykket må være minst 220 kPa. Hvis ikke dette stemmer, må du ikke fortsette kjøringen.

Ring for veihjelp eller tauing.

## Merknader for sikker bruk av Tire Mobility Kit (TMK)

- Parker bilen på siden av veien slik at du kan arbeide med TMK borte fra trafikken.
- Sett alltid på parkeringsbremsen slik at bilen ikke kan komme i bevegelse selv om du står på forholdsvis flatt underlag.
- TMK skal kun brukes til å reparere / pumpe opp dekk på personbiler. Det er bare punkteringer i mønsterområdet på dekket som kan tettes med TMK.
- Bruk det ikke på motorsykler, sykler eller andre typer dekk.
- Ikke bruk punkteringssettet hvis dekket og hjulet er skadet.
- Bruk av punkteringssettet vil kanskje ikke fungere like godt for dekkskader større enn ca. 6 mm.
- Vi anbefaler at du kontakter en autorisert HYUNDAI-forhandler hvis du ikke kan kjøre med hjulet etter at du har brukt punkteringssettet.
- Bruk ikke Tire Mobility Kit hvis dekket har store skader etter at det er kjørt flatt, eller med utilstrekkelig lufttrykk.
- Ta ikke ut noen fremmedlegemer slik som spiker eller skruer - som har trengt seg inn i dekket.
- Skal stå PÅ (READY-indikator PÅ) hvis bilen er utendørs. Ellers kan bilbatteriet tappes ved bruk av kompressor.
- La aldri punkteringssettet være uten tilsyn når det er i bruk.
- Ikke la kompressoren gå i mer enn 10 min. av gangen, ellers kan den bli overopphetet.
- Bruk ikke Tire Mobility Kit hvis utetemperaturen er lavere enn -30 °C.
- Dersom hud kommer i kontakt med tetningsmidlet, må området skylles grundig med rikelig med vann. Dersom øynene fortsatt er irritert, må du søke hjelp fra lege.
- Dersom tetningsmidlet kommer i kontakt med øyne, må øynene skylles i minst 15 minutter. Dersom øynene fortsatt er irritert, må du søke hjelp fra lege.
- Dersom tetningsmidlet svelges, skyll munnen og drikk rikelig med vann. Dersom en person er bevisstløs, skal du ikke prøve å få vedkommende til å drikke noe. Søk medisinsk hjelp umiddelbart.
- Langvarig eksponering for tetningsmidlet kan skade indre organer, deriblant nyrer.

## TAUING

### Bergingstjeneste

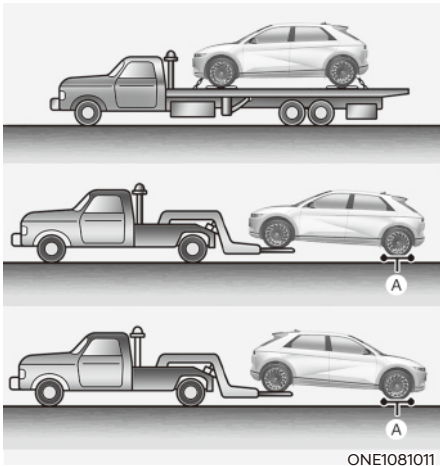

[A]: Tralle

Hvis det er nødvendig med nødtauing, anbefaler vi at du bruker en autorisert HYUNDAI-forhandler eller en bergingstjeneste.

Korrekte løfte- og tauseprosedyrer er nødvendige for å forhindre skader på bilen. Bruk av tralle eller henger anbefales.

Biler men 2WD kan taues med bakhjulene på bakken (uten tralle) og forhjulene løftet opp fra bakken.

Hvis noen av hjulene eller opphengskomponentene er skadet eller bilen taues med forhjulene på bakken, må lastevogn brukes under forhjulene.

Når bilen taues av en bilberger, og det ikke brukes tralle, må alltid fronten av bilen løftes opp, ikke bakparten.

Bilen din må taues med hjulløfter og lastevogn eller flatvogn med alle hjulene hevet fra bakken.

### MERK

**Ikke løft kjøretøyet etter tauingen eller andre deler. Då kan kjøretøyet skades.**



### FORSIKTIG

- Du må ikke taue bilen med forhjulene på bakken, da dette kan føre til skader på bilen.

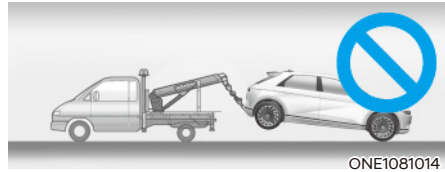

- Bilen må ikke taues etter en hengende krok. Bruk hjulløfter eller flatvogn.

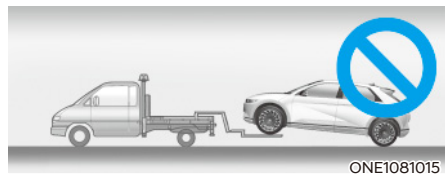

Hvis du må taue bilen uten tralle i et nødtilfelle:

1. Mens du trykker på bremsepedalen, setter du girbryteren i N (nøytral) og slår av bilen. START/STOPP-knappen vil være i ACC-posisjon.
2. Løsne parkeringsbremsen.



### FORSIKTIG

Hvis ikke giret settes i N (nøytral), kan det oppstå skader i reduksjonsgiret.

### Avtagbar tauekrok

1. Åpne bakluken og finn frem tauekroken fra verktøysettet.
2. Fjern hulldekselet.

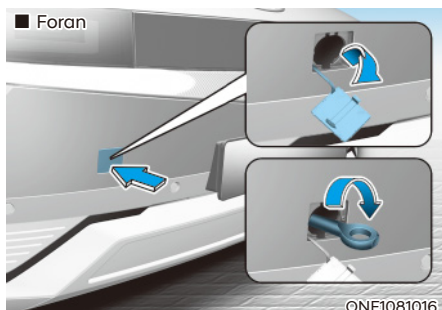

- Skyv på den nedre delen av hulldekselet på støtfangeren.

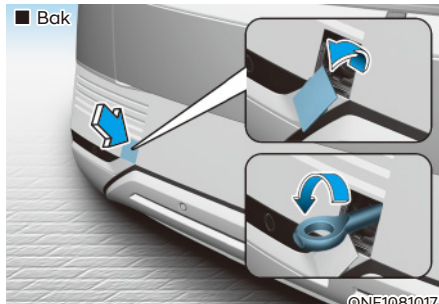

- Skyv på den øvre delen av hulldekselet på støtfangeren.
- Dra i den nedre delen av hulldekselet på støtfangeren.
- 3. Sett inn tauekroken i hullet, og dreii den med klokka inntil den er helt på plass.
- 4. Fjern tauekroken og sett på dekselet etter bruk.

### MERK

Manglende stramming av tauekroken kan føre til bilskader og deformering av relaterte deler.



### FORSIKTIG

Kontroller at tauekroken er korrekt tilstrammet. Hvis ikke, kan tauekroken kastes av bilen og forårsake alvorlige personskader eller ulykker under tauing.



### Nødtauing

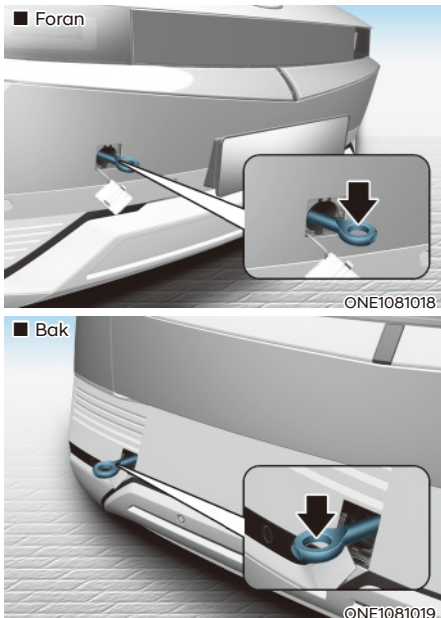

Hvis det er nødvendig med tauing, anbefaler vi at du bruker en autorisert HYUNDAI-forhandler eller en bergingstjeneste.

Hvis bergingstjeneste ikke er tilgjengelig i et nødstilfelle, kan du taue bilen midlertidig med en stropp eller kjetting festet til nødtauekroken i fronten (eller bakkant) av bilen.

Vær ekstremt forsiktig når du tauer bilen med tauestropp eller kjetting. En fører må sitte i bilen for å styre og bremse.

Tauing på denne måten skal kun gjøres på vei med hard overflate, over korte avstander og i lav hastighet. Bilens dekk, aksler, drivverk, styring og bremseser må alle være i god forfatning.



### FORSIKTIG

**En fører må sitte i bilen for å styre og bremse mens bilen taues. Det skal ikke være passasjerer i bilen.**

Følg alltid disse forholdsreglene for tauing i nødstilfeller:

- Vri start/stopp-knappen til ACC, slik at rattet ikke er låst.
- Skift gir til N (nøytral)
- Løsne parkeringsbremsen.
- Trå på bremsepedalen med mer kraft enn vanlig, da du har redusert bremseytelse.
- Du vil trenge mer kraft på rattet, da servostyringen ikke er i drift.
- Bruk en bil som er tyngre enn din egen til å trekke.
- Førerne av begge bilene må kommunisere fortløpende med hverandre.
- Kontroller at kroken ikke har brudd eller skader, før du tauer.
- Fest tauestroppen eller kjettingen godt i kroken.
- Ikke dra hardt i kroken. Bruk jevn og stabil kraft.

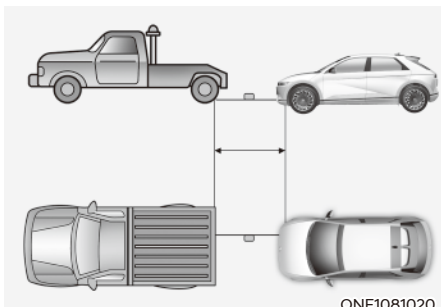

- Bruk en taustropp eller kjetting som er kortere enn 5 m (16 fot). Fest et hvitt eller rødt tøyestykke (ca. 30 cm (12 tommer) bredt) midt på taustroppen eller kjedet for bedre synlighet.
- Kjør forsiktig slik at taustroppen er stram under tauingen.
- Før tauing må du kontrollere om det er væskelekkasjer fra reduksjonsgiret under bilen. Hvis reduksjonsgiriroljen lekker, må flatvogn eller lastevogn brukes.

### **MERK**

**Akselerer eller senk farten på bilen langsomt og gradvis, og oppretthold spenningen på taustroppen eller kjettingen når bilen startes eller kjører, ellers kan tauekrokene og bilen bli skadet.**

### **MERK**

Hvis du skal unngå skade på bilen og bilens komponenter under tauing:

- Trekk alltid rett fremover ved bruk av tauekroker. Ikke trekk fra siden eller i en vertikal vinkel.
- Bruk ikke tauekrokene til å trekke ut bilen av søle, sand eller andre forhold hvor bilen ikke kan kjøre ut for egen maskin.
- For å unngå alvorlige skader i reduksjonsgiret må kjørehastigheten begrenses til 15 km/t (10 miles/t) med en kjørelengde på maksimalt 1,5 km (1 mile) ved tauing.

## NØDUTSTYR (UTSTYRSVHENGIG)

Bilen din er utstyrt med nødutstyr slik at du kan reagere på nødstilfeller som oppstår.

### Brannslukningsapparat

#### **MERK**

**Denne bilen er utstyrt med et brannslukningsapparat av pulvertypen som utelukkende skal brukes ved brann som er forårsaket av bilens elektrisitet. Bruk av vann eller annet upassende brannslukningsapparat kan føre til elektrisk støt og indirekte skader. Hvis brannen ikke kan kontrolleres ved hjelp av brannslukningsapparatet i bilen, må du holde avstand til brannen og ringe brannvesenet. Husk å informere dem om at brannen er forårsaket av en elbil.**

Hvis det oppstår en liten brann og du vet hvordan man bruker et brannslukningsapparat, følger du forsiktig disse trinnene.

1. Trekk ut sikringen øverst på apparatet som forhindrer at håndtaket trykkes ned ved en feil.
2. Rett dysen mot brannens kjerne.
3. Stå ca. 2,5 m (8 fot) unna brannen og klem på håndtaket for å tømme apparatet. Hvis du slipper opp håndtaket, stopper utsprutningen.
4. Bruk en feiende håndbevegelse mens du retter dysen mot brannens kjerne. Etter at brannen ser ut til å være slukket, må du være oppmerksom på at den kan blusse opp igjen.

### Førstehjelpssett

Inneholder utstyr som brukes til førstehjelp, deriblant saks, bandasje og teip.

### Varseltrekant

Plasser varseltrekanten i veien for å advare kommende biler ved nødstilfeller, for eksempel dersom bilen er parkert i veikanten på grunn av problemer.

### Dekktrykksmålør (utstyrsavhengig)

Det går vanligvis noe luft ut av dekk ved vanlig bruk, og du kan bli nødt til å fylle på luft jevnlig. Dette er ikke et tegn på et dekk som lekker, men vanlig slitasje. Dekktrykk må alltid sjekkes når dekkene er kalde, siden dekktrykk øker med temperaturen.

For å sjekke dekktrykk gjør du følgende:

1. Skru av ventilhetten på felgen.
2. Trykk og hold måleren mot ventilen. Noe luft vil lekke ut når du begynner, og mer vil lekke dersom du ikke trykker inn måleren godt nok.
3. Et hardt trykk uten lekkasje vil aktivere måleren.
4. Les av dekktrykket på måleren for å se om dekktrykket er lavt eller høyt.
5. Juster dekktrykket til det er som spesifisert. Se avsnittet "Dekk og hjul" i kapittel 2.
6. Sett på plass ventilhetten igjen.



## ADVARSEL

- Hvis det oppstår en ulykke, må bilen parkeres på et trygt sted. For å unngå strømlekkasje i høyspenningsbatteriet må du slå av bilen og dra i den gule etiketten på bryteren for høyspenningsbatteriet for å slå av høyspenningsbatteriet. Du må også koble fra kabelen til hjelpebatteriet (12 V) for full driftsstans. Husk å koble fra både (+)-kabelen og (-)-kabelen.
- Ikke ta på de ubeskyttede elektriske ledningene. Ikke ta på høyspenningsledningene (oransje), kontaktene og andre elektriske komponenter.
- Hvis det oppstår en ulykke, kan dødelig gass og væske fra det skadede høyspenningsbatteriet lekke ut. Vær forsiktig slik at du ikke berører eller blir utsatt for gassen og væsken. Hvis brennbar eller giftig gass lekker ut i bilen, må du åpne vinduene og evakuere til et trygt sted. Hvis utlekket væske kommer i kontakt med øynene, må du skylle dem med rent vann. Hvis væsken kommer i kontakt med huden, må du vaske den med saltvann. Oppsøk umiddelbart lege.
- Hvis bilen er oversvømt, må du slå av bilen og evakuere til et trygt sted. Av sikkerhetshensyn anbefaler vi at du ringer brannvesenet og/eller kontakter en autorisert HYUNDAI-forhandler.
- Hvis brannen sprer seg til høyspenningsbatteriet, kan brannen utvikle seg. Bilen bør i så fall ledsages av brannbil ved tauing.

## PAN-EUROPEISK ECALL-SYSTEM (UTSTYRSAVHENGIG)

Bilen er utstyrt med en enhet\* koblet til det pan-europeiske eCall-systemet for nødanrop til redningsteam. Det pan-europeiske eCall-systemet er en automatisk nødanropstjeneste som kan brukes hvis det inntreffer en trafikkulykke eller en annen ulykke på veier i Europa (bare i land med forskrifter om dette systemet).

Systemet muliggjør kontakt med en representant for vakthavende ekspederingstjeneste hvis det oppstår ulykker på veier i Europa (bare i land med forskrifter om dette systemet).

Under omstendigheter som angitt i instruksjonsboken samt i garantien og serviceheftet, overfører det pan-europeiske eCall-systemet data til PSAP-sentralen, inkludert bilens beliggenhet, kjøretøystype og VIN (bilens identifikasjonsnummer).

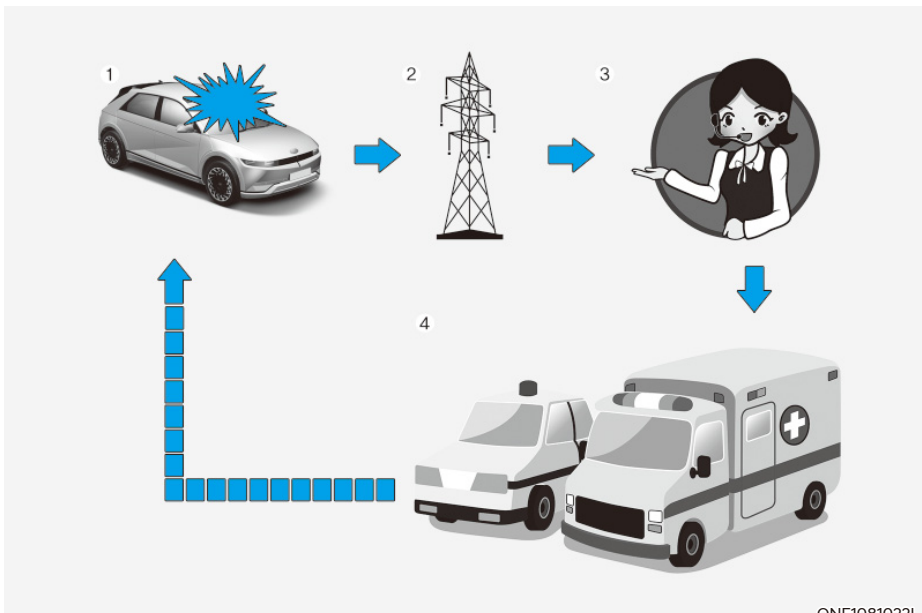

ONE1081022L

1. Veiulykke
2. Trådløst nettverk
3. PSAP-sentral
4. Redning

\* Med pan-europeisk eCall-enhet i instruksjonsboken menes utstyr som er installert i bilen, og som gir kontakt med det pan-europeiske eCall-systemet.

\*\* "Andre ulykker" betyr en hvilken som helst ulykke på veier i Europa (bare i land med forskrifter om dette systemet) som resulterer i personskader og/eller behov for assistanse. Hvis det registreres en ulykke og bilen må stoppes, trykker du på SOS-knappen (knappens plassering vises på bildet i kapittelet "Pan-europeisk eCall (utstyrsavhengig)" i instruksjonsboken). Når du foretar et anrop, henter systemet informasjon om bilen (som anropet foretas fra), og deretter kobles bilen til en representant for PSAP (Public Safety Answering Point / sentral for offentlige nødanrop) for å redegjøre for årsaken til nødanropet.

Dataene som er lagret i det pan-europeiske eCall-systemet, leveres til redningsentralen for å assistere føreren og passasjerene med en egnet redningsoperasjon, og dataene slettes deretter når redningsoperasjonen er fullført.

### Beskrivelse av bilens eCall-system

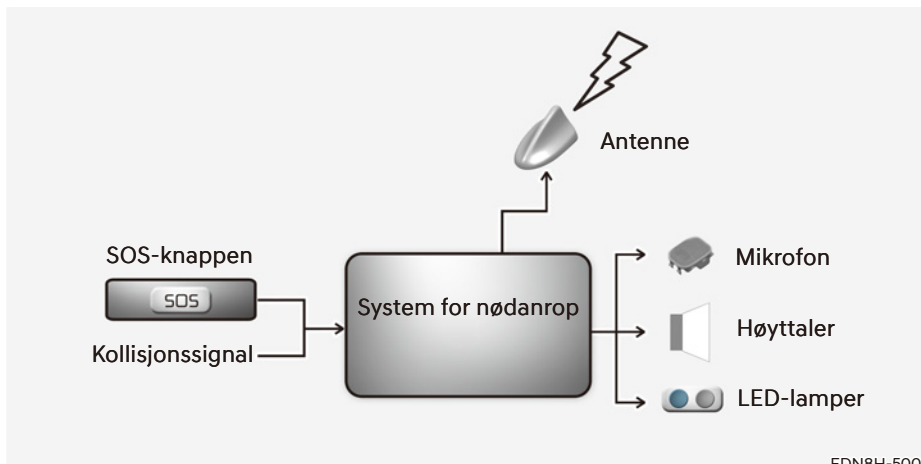

EDN8H-500

Oversikt over bilens 112-baserte eCall-system, drift av systemet og funksjoner: Se denne delen. Den 112-baserte eCall-tjenesten er en offentlig tjeneste som er av allmenn interesse og som er tilgjengelig kostnadsfritt.

Bilens 112-baserte eCall-system er som standard aktivert. Det aktiveres automatisk via bilens sensorer hvis det oppstår en alvorlig ulykke.

Det utløses også automatisk når bilen er utstyrt med et TPS-system som ikke fungerer hvis det oppstår en alvorlig ulykke.

Det 112-baserte eCall-systemet kan også utløses manuelt ved behov. Instruksjoner for manuell aktivering av systemet: Se denne delen.

Hvis det oppstår kritisk systemsvikt som deaktiverer bilens 112-baserte eCall-system, utløses følgende advarsel til bilens passasjerer: Se denne delen.

### Informasjon om databehandling

All behandling av personopplysninger gjennom den 112-baserte eCall kjøretøyets system skal skje i samsvar med personopplysningsreglene i Europaparlamentet og rådets direktiv 95/46/EC (1) og 2002/58/EC (2), og skal især være basert på nødvendigheten av å beskytte individets vitale interesser i samsvar med artikkel 7(d) i direktiv 95/46/EC (3).

Behandling av slike opplysninger er strengt begrenset til formål knyttet til behandling av eCall-nødanropet til det europeiske nødnummeret 112.

#### Typen opplysninger og mottakere

Bilens 112-baserte eCall-system kan utelukkende samle inn og behandle følgende opplysninger:

den følgende informasjonen:

- Bilens identifikasjonsnummer
- Biltype (personbil eller lett varebil)
- Fremdrifts-/drivstofftype (bensin/diesel/CNG/LPG/elektrisk/hydrogen)
- Bilens siste beliggenheter og kjøreretning
- Loggfil for den automatiske aktiveringen av systemet og tidsstempel
- Eventuelle tilleggsopplysninger (hvis relevant): Ikke relevant

Mottakerne av opplysningene som er behandlet av bilens 112-baserte eCall-system, er de relevante PSAP-sentralene (Public Safety Answering Point / sentral for offentlige nødanrop) som er utnevnt av de respektive offentlige myndighetene i landet bilen befinner seg i for innledende mottak og behandling av eCall-anrop til det europeiske nødnummeret 112. Ytterligere informasjon (hvis tilgjengelig): Ikke relevant

- (1) Europaparlamentets og Rådets direktiv 95/46/EF av 24. oktober 1995 om beskyttelse av enkeltpersoner med hensyn til behandling av personopplysninger og om fri bevegelse av slike opplysninger (EFT L 281, 23.11.1995, s. 31).
- (2) Europaparlamentets og Rådets direktiv 2002/58/EF av 12. juli 2002 om behandling av personopplysninger og vern av personvern i den elektroniske kommunikasjonssektoren (direktiv om personvern og elektronisk kommunikasjon) (EFT L 201, 31.7.2002, s. 37).
- (3) Direktiv 95/46 / EF oppheves ved Europaparlamentets og Rådets forordning (EU) 2016/679 av 27. april 2016 om beskyttelse av fysiske personer med hensyn til behandling av personopplysninger og om fri bevegelse av slike data (Generell databeskyttelsesforordning, GDPR) (EFT L 119, 4.5.2016, s. 1). Forordningen gjelder fra 25. mai 2018.

#### Ordninger for behandling av opplysninger

Bilens 112-baserte eCall-system er oppbygd på en måte som sikrer at opplysningene i systemminnet ikke er tilgjengelig utenfor systemet før et eCall-anrop utløses. Tilleggsmerknader (hvis aktuelt): Ikke relevant

Bilens 112-baserte eCall-system er oppbygd på en måte som sikrer at det ikke er sporbart og heller ikke kan utsettes for noen som helst type konstant sporing ved normal driftsstatus. Tilleggsmerknader (hvis aktuelt): Ikke relevant

Bilens 112-baserte eCall-system er oppbygd på en måte som sikrer at opplysningene i systemets innebygde minne automatisk og kontinuerlig fjernes.

Bilens plasseringsdata overskrives konstant i systemets innebygde minne for å til enhver tid maksimalt beholde de tre siste oppdaterte plasseringene som er nødvendige for normal drift av systemet.

Loggen med aktivitetsdata i bilens 112-baserte eCall-system beholdes kun i det tidsrommet som er nødvendig for å oppfylle formålet med behandlingen av eCall-nødanropet, og i alle tilfeller ikke utover 13 timer fra øyeblikket da eCall-nødanropet ble innledet. Tilleggsmerknader (hvis aktuelt): Ikke relevant

### **Modaliteter for utøvelse av datasubjektets rettigheter**

Datasubjektet (bileieren) har rett til å få tilgang til opplysninger og eventuelt be om korrigering, sletting eller blokkering av vedkommendes opplysninger når behandlingen av opplysningene ikke samsvarer med bestemmelsene i direktiv 95/46/EF. Eventuelle tredjeparter som opplysningene er formidlet til, skal varsles om at slik korrigering, sletting eller blokkering er utført i henhold til dette direktivet, med mindre dette er umulig eller innebærer uforholdsmessig store vanskeligheter.

Datasubjektet har rett til å klage til datatilsynet hvis vedkommende anser rettighetene sine som krenket som følge av behandling av vedkommendes personopplysninger.

Kontaktjeneste som er ansvarlig for behandling av tilgangsforespørsler (hvis aktuelt): Ikke relevant

### **Pan-europeisk eCall-system**



Elementene i det pan-europeiske eCall-systemet, installert i passasjerkupeen:

- (1) SOS-knappen
- (2) LED

SOS-knappen: Føreren/passasjerer foretar et nødanrop til vakthavende ekspederingsjeneste ved å trykke på knappen.

LED: LED-lampen lyser i 3 sekunder når start/stopp-knappen settes til ON-posisjon. Deretter slukkes de ved normal drift av systemet.

Hvis det oppstår problemer i systemet, vil SOS-indikatorlampen lyse i instrumentpanelet.



## Automatisk ulykkesrapportering

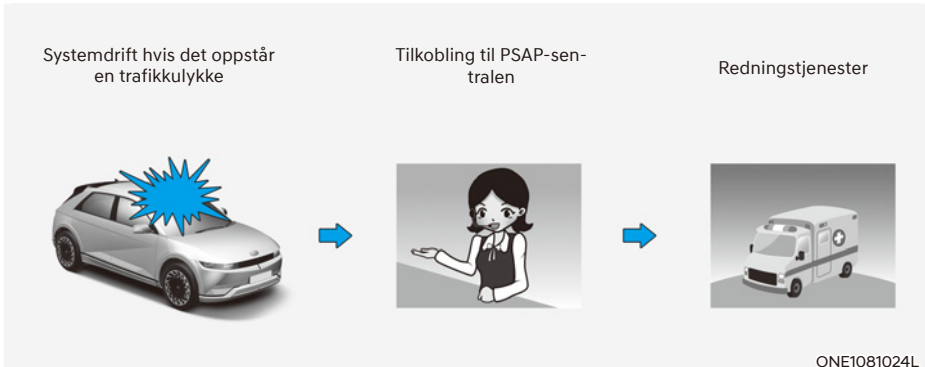

Den pan-europeiske eCall-enheten foretar automatisk et nødanrop til PSAP (Public Safety Answering Point / sentral for offentlige nødanrop) for passende redningstjenester hvis det har oppstått en bilulykke.

For å få iverksatt passende nødtjenester og støtte overfører det pan-europeiske eCall-systemet automatisk data om ulykken til PSAP-sentralen når en trafikkulykke registreres.

Når dette skjer, kan ikke nødanropet avsluttes ved å trykke på SOS-knappen, og det pan-europeiske eCall-systemet forblir tilkoblet inntil nødtjenesterepresentanten som mottar anropet, legger på.

Ved relativt ubetydelige trafikkhendelser kan det hende at det pan-europeiske eCall-systemet ikke igangsetter noe nødanrop. Du kan imidlertid igangsette nødanropet manuelt ved å trykke på SOS-knappen.



### FORSIKTIG

Drift av systemet er umulig hvis det ikke finnes mobildekning samt GPS- og Galileo-signaler.

## Manuell ulykkesrapportering

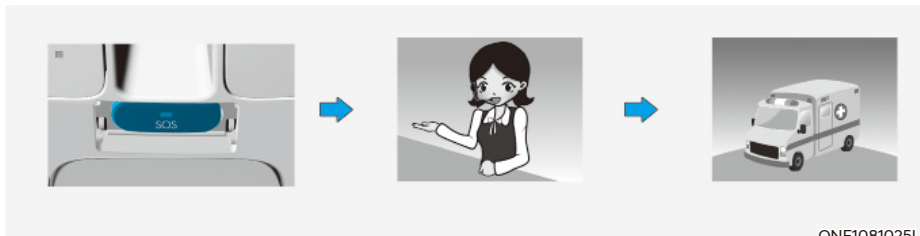

ONE1081025L

Føreren eller en passasjer kan foreta et manuelt nødanrop til PSAP (Public Safety Answering Point / sentral for offentlige nødanrop) ved å trykke på SOS-knappen for å tilkalle nødvendig redningstjeneste.

Et anrop til redningstjenesten via det pan-europeiske eCall-systemet kan avbrytes ved å trykke på SOS-knappen igjen før tilkobling av anropet.

Etter aktivering av nødanropet i manuell modus (for egnet redningstjeneste og støtte) overfører det pan-europeiske eCall-systemet automatisk data om veiulykken / eller data om annen ulykke til representanten for PSAP-sentralen (i løpet av nødanropet). Dette skjer ved å trykke på SOS-knappen.

Hvis føreren eller passasjeren uforvarende trykker på SOS-knappen, kan anropet avbrytes ved å trykke én gang til på knappen. (For Russland)

Det kan avbrytes ved å trykke på knappen igjen innen 3 sekunder. Anropet kan ikke avbrytes etter dette. (Med unntak av Russland)

Følgende kreves for å aktivere et nødanrop i manuell modus hvis det har oppstått en veiulykke eller annen ulykke:

1. Stopp bilen i overensstemmelse med trafikkreglene for å opprettholde sikkerheten for deg selv og andre bilister.
2. Trykk på SOS-knappen. Når du trykker på SOS-knappen, registreres enheten i de trådløse nettverkene for telefonisk kommunikasjon, og data om bilen og dens beliggenhet samles inn i overensstemmelse med de tekniske kravene for enheten. Deretter kobles du opp mot representanten for det pan-europeiske eCall-systemet for å gjøre rede for årsakene (tilstandene) som har utløst nødanropet.
3. Etter redegjørelse av årsakene til nødanropet sender representanten for PSAP-sentralen ut redningstjeneste og fullfører nødanropet.

Hvis nødanropet ikke foretas i overensstemmelse med korrekt prosedyre, som nevnt ovenfor, blir anropet ansett som ugyldig.



### ADVARSEL

Nødstrømforsyning til det pan-europeiske eCall-systemet fra batteriet

- I en nødsituasjon leverer batteriet i det pan-europeiske eCall-systemet strøm i løpet av 1 time hvis bilens hovedstrømkilde brytes av som følge av kollisjon.
- Batteriet i det pan-europeiske eCall-systemet må skiftes ut hvert 3. år. For mer informasjon, se Vedlikeholdsplan i kapittel 9.

#### LED lyser rødt (systemfeil)

Hvis den røde LED-lampen lyser under normale kjøreforhold, kan det indikere feil i det pan-europeiske eCall-systemet. Vi anbefaler at du får det pan-europeiske eCall-systemet kontrollert hos en godkjent HYUNDAI-forhandler.

Ellers kan vi ikke garantere korrekt drift av det pan-europeiske eCall-systemet som er installert i bilen din. Eieren av bilen pådrar seg ansvar for hendelser som oppstår som følge av manglende overholdelse av vilkår, som nevnt ovenfor.

#### Vilkårlig fjerning eller modifisering

Det pan-europeiske eCall-systemet ringer opp nødtjenester for assistanse. Vilkårlig fjerning av eller endringer av innstillingene i det pan-europeiske eCall-systemet kan derfor påvirke kjøresikkerheten. Det kan til og med igangsette et ugyldig nødnummer til PSAP-sentralen. Vi ber deg derfor om å ikke foreta endringer på egen hånd, eller be tredjeparter om å gjøre det, i innstillingene for utstyret som inngår i det pan-europeiske eCall-systemet som er installert i bilen din.

## 9. Vedlikehold

Motorrom .....	9-3
Vedlikeholdsservice .....	9-4
Eierens ansvar.....	9-4
Eierens vedlikeholdsregler .....	9-4
Eierens vedlikehold.....	9-5
Eiers vedlikeholdsplan .....	9-6
Planlagte vedlikeholdsservicer .....	9-7
Forklaring til planlagte vedlikeholdspunkter .....	9-8
Kjølevæske .....	9-9
Bremsevæske .....	9-10
Kontrollere bremsevæsknivået.....	9-10
Reduksjonsgirolje.....	9-11
Spylervæske .....	9-11
Sjekk nivå av spylervæske.....	9-11
Luftfilter for kupé .....	9-12
Kontrollere filteret .....	9-12
Bytte av filter .....	9-12
Viskerblader .....	9-13
Kontrollere viskerblader.....	9-13
Skifte blader.....	9-13
Batteri (12 volt) .....	9-16
For best batteriservice .....	9-17
Etikett for batterikapasitet.....	9-17
Opplading av batteri .....	9-17
Tilbakestille elementer.....	9-18

Dekk og hjul.....	9-19
Dekkpleie .....	9-19
Anbefalt lufttrykk for kalde dekk.....	9-19
Kontroller dekktrykket.....	9-20
Dekkrotasjon.....	9-21
Hjulstilling og hjulbalansering .....	9-22
Skifte dekk .....	9-22
Skifte felger.....	9-23
Dekkenes veigrep .....	9-23
Dekkvedlikehold .....	9-23
Merking på dekkenes sidevegg.....	9-23
Lavprofildekk .....	9-26
Sikringer .....	9-27
Skifte sikringer i instrumentpanelet.....	9-28
Bytte av sikring i motorrompanel.....	9-29
Beskrivelse av sikringer/relépanel .....	9-30
Lyspærer .....	9-40
Skifte sideblinklys.....	9-43
Justere hovedlysene .....	9-43
Skifte lyspære i kombinasjonslykt på baksiden .....	9-47
Skifte høyt montert stopplys .....	9-48
Skifte av lyspære i registreringsskiltlys .....	9-48
Skifte lyspære i fremre bagasjerom .....	9-49
Skifte innvendig lyspære .....	9-49
Vedlikehold av inn- og utvendig finish .....	9-51
Utvendig pleie .....	9-51
Innvendig pleie.....	9-56

## MOTORROM

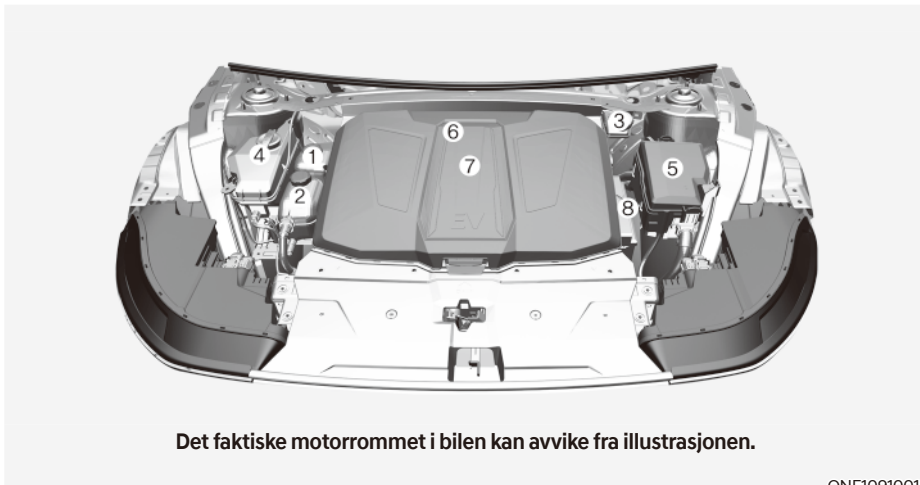

- |                                   |                                       |
|-----------------------------------|---------------------------------------|
| 1. Kjølevæskebeholder             | 5. Sikringsboks                       |
| 2. LCW-kjølevæskebeholder         | 6. Luftfilter for klimakontrollsystem |
| 3. Bremsvæskebeholder             | 7. Fremre bagasjerom                  |
| 4. Beholder for vindusspylervæske | 8. Batteri (12 V)                     |

### VEDLIKEHOLDSSERVICE

Du må alltid utvise største forsiktighet for å unngå skade på bilen og personskaide på deg selv når du utfører noe vedlikeholds- eller kontrollarbeid.

Vi anbefaler at du får utført vedlikehold og reparasjoner hos en autorisert HYUNDAI-forhandler. En autorisert HYUNDAI-forhandler tilfredsstiller HYUNDAI's høye kvalitetsstandarder til service og får opplæring fra HYUNDAI for å gi deg en høy grad av servicetilfredshet.

### Eierens ansvar

Det er eierens ansvar å få utført vedlikeholdsservice og at disse blir registrert.

Du må oppbevare dokumenter som viser at riktig vedlikehold er utført på bilen i henhold til tabellene for planlagt vedlikeholdsservice på de neste sidene. Du trenger denne informasjonen for å fastslå at du overholder kravene til service og vedlikehold i bilens garanti.

Detaljert garantiinformasjon finner du i serviceheftet.

Reparasjoner og justeringer som følger av feil eller manglende vedlikehold, vil ikke blir dekket under garanti.

### Eierens vedlikeholdsregler

Mangelfull, ufullstendig eller utilstrekkelig service kan føre til driftsproblemer som kan føre til skade på bilen, ulykke eller personskaide. Dette kapitlet inneholder kun instruksjoner for vedlikeholdspunktene som er enkle å utføre.

Bilen din må ikke modifiseres på noen måte. Slike modifikasjoner kan virke negativt inn på ytelse, sikkerhet og holdbarhet på bilen, og kan i tillegg ugyldiggjøre betingelsene i den begrensede garantien som gjelder for bilen.

### MERK

**Feil vedlikehold fra eieren i garantiperioden kan påvirke garantidekningen. Du finner flere detaljer i serviceheftet som følger bilen. Hvis du er usikker på en service- eller vedlikeholdsprosedyre, bør du få den utført hos en autorisert HYUNDAI-forhandler.**

## EIERENS VEDLIKEHOLD



### ADVARSEL

Det kan være farlig å utføre vedlikeholdsarbeid på et kjøretøy. Hvis du ikke har tilstrekkelig kunnskap og erfaring eller riktig verktøy og utstyr til å gjøre jobben, anbefaler vi at du får en autorisert HYUNDAI-forhandler til å utføre arbeidet. Ta ALLTID følgende forholdsregler når du utfører vedlikeholdsarbeid:

- Parker bilen din på bakkenivå. Skift giret til P (parkering), sett på parkeringsbremsen og sett start/stopp-knappen til OFF.
- Blokker hjulene (foran og bak) for å hindre at bilen flytter seg.  
Fjern løse klær eller smykker som kan hekte seg inn i deler i bevegelse.
- Hold flammer, gnister eller rykende materialer borte fra batteridelene.



### ADVARSEL

Husk å sette start/stopp-knappen til OFF for å slå av bilen før du utfører vedlikeholdsarbeid på bilen.

I de følgende listene finner du kontroller som bør utføres av eieren eller en autorisert HYUNDAI-forhandler til faste tider for å sikre sikker og pålitelig drift av bilen.

Hvis du finner uheldige forhold, må du ta dette opp med forhandleren så snart som mulig.

Når motoren overopphetes på motor med lite kjølevæske, kan det forårsake sprekker i motoren hvis du plutselig tilsetter kjølevæske på motoren. For å hindre skade, tilsettes kjølevæsken sakte i små mengder.

Bilens elektriske styringssystem kan forårsake funksjonsfeil eller annen negativ innvirkning på kunstige hjerter eller kunstige indre organer. Rådfør deg med produsenten av det medisinske utstyret for å få informasjon om virkningen av det elektriske styringssystemet på det kunstige organet.



## Eiers vedlikeholdsplan

### Når du stopper for å lade:

- Sjekk kjølevæskenivået i væskebeholderen.
- Sjekk nivået på vindusspylervæske.
- Se etter dekk med lavt lufttrykk.



### ADVARSEL

Vær forsiktig når du sjekker kjølevæskenivået når motorrommet fortsatt er varmt. Det kan føre til at kjølevæske blåser ut av åpningen og forårsaker alvorlige brannskader og andre skader.

### Mens du bruker bilen:

- Kontroller om rattet vibrerer. Legg merke til om styringen blir tyngre, eller om det er slakk på rattet, eller om rattets stilling ved kjøring rett fram endrer seg.
- Legg merke til om bilen stadig svinger lett eller trekker til én side når du kjører på jevn rett vei.
- Når du stopper, må du lytte etter uvanlige lyder fra bilen, kontrollere om den drar til den ene siden, være oppmerksom på økt vandring i bremsepedalen og om den er tung å trå inn.
- Hvis det oppstår sluring eller endringer i betjeningen av giret, må du kontrollere giroljenivået.
- Sjekk girfunksjonen for P (parkering).
- Kontroller bremsen.
- Se etter væskelekkasjer under bilen (vann som drypper fra aircondition under og etter bruk er normalt).

### Minst en gang i måneden:

- Sjekk kjølevæskenivået i væskebeholderen.
- Kontroller at alle utvendige lys, inkludert bremselys, blinklys og varselblinklys, virker som de skal.
- Kontroller lufttrykket i alle dekk inklusive reservhjulet. Se etter slitasje, ujevn slitasje eller skader.
- Kontroller for løse hjulmutre.

### Minst to ganger i året: (dvs. hver vår og høst)

- Kontroller om slanger til radiator, varmeapparat og aircondition har lekkasjer eller skader.
- Kontroller vindusspyler- og viskerfunksjonen. Rengjør viskerbladene med en ren klut fuktet med vindusspylervæske.
- Kontroller innstillingen av hovedlyktene.
- Kontroller sikkerhetsbeltene for slitasje, og at de virker som de skal.

### Minst én gang i året:

- Rengjør dreneringshull i karosseri og dører.
- Smør dørhengslene og panserhengslene.
- Smør låser og hasper til dører og panser.
- Smør tetningslistene til dørene.
- Kontroller aircondition.
- Inspiser og smør overføringen og styreenhetene for girkassen.
- Rengjør batteriet (12 V) og klemmene.
- Kontroller nivået for bremsevæske.

## PLANLAGTE VEDLIKEHOLDSSERVICER

Følg normal vedlikeholdsplan hvis bilen vanligvis brukes der ingen av følgende forhold gjelder. Hvis noen av de følgende forholdene gjelder, må du følge vedlikehold under krevende bruk og forhold.

- Gjentatt kjøring av korte avstander på mindre enn 8 km (5 miles) i normal temperatur eller mindre enn 16 km (10 miles) i minusgrader
- Kjøring på ujevne, støvete, gjørmete, uasfalterte, gruslagte eller saltstrødde veier.
- Kjøring i områder som bruker salt eller andre korroderende materialer eller i svært kaldt vær
- Kjøring i mye støv
- Kjøring i områder med mye trafikk
- Kjøring i områder med tett trafikk og en omgivelsestemperatur som er høyere enn 32 °C (90 °F) mens du forbruker mer enn 50 % av elektrisk energi.
- Kjøring med tilhenger, bruk av takboks eller kjøring med last på taket.
- Bruk av bilen som patruljebil eller drosje, eller annen kommersiell bruk som innebærer tauing av andre kjøretøy.
- Kjør ofte i høy hastighet eller med rask akselerasjon/bremsing.
- Hyppig kjøring under "stopp og start"-forhold.

Hvis bilen brukes under de ovennevnte forholdene, bør du inspisere, skifte eller etterfylle oftere enn ifølge den normale vedlikeholdsplanen. Etter perioder eller avstand som vist i tabellen, fortsetter du å følge de fastsatte vedlikeholdsintervallene.

## FORKLARING TIL PLANLAGTE VEDLIKEHOLDSPUNKTER

### Kjøleanlegg

Kontroller kjøleanleggkomponenter som radiator, kjølemiddelbeholder, slanger og koblinger for lekkasje og skader. Skift ut eventuelle skadde deler.

### Kjølevæske

Kjølevæsken skal skiftes ut i henhold til intervallene i tidsplanen for vedlikehold.

### Reduksjonsgirolje

Reduksjonsgiroljen skal kontrolleres i henhold til intervallene som er fastsatt i vedlikeholdsplanen.

### Bremseslanger og bremserør

Kontroller visuelt for riktig montering, oppskrubbing, sprekker, defekt og lekkasje. Føringede eller skadde deler skal skiftes ut umiddelbart.

### Bremsevæske

Kontroller bremsevæsken i bremsevæskebeholderen. Nivået skal være mellom merkene MIN og MAX på siden av beholderen. Bruk kun hydraulisk bremsevæske som samsvarer med DOT 4-spesifikasjoner.

### Bremseskiver, klosser, calipere og rotor

Kontroller klossene, skiven og rotoren for urimelig slitasje. Kontroller caliperne for væskelekkasje.

Hvis du vil ha mer informasjon om kontroll av klosser eller grenser for slitasje, kan du se HYUNDALs nettsted.

(<http://service.hyundai-motor.com>)

### Festebolter for oppheng

Kontroller hjulopphengkoblingene for slakk eller skade. Stram til på nytt til angitt moment.

### Tannstangstyring – overføring og mansjetter – kuleledd på nedre arm

Sjekk om det er for mye dødgang i rattet når bilen er stoppet og motoren er av. Kontroller at det ikke er bøy eller skader i styringen. Kontroller at det ikke er slitasje, sprekker eller skader på støvmansjetter og kuleledd.

Skift ut eventuelle skadde deler.

### Drivaksel og mansjetter

Kontroller drivakslar, mansjetter og klemmer for sprekker, defekter eller skade. Skift ut eventuelle skadde deler, og påfør et nytt lag smøring etter behov.

### Kjølemedium i aircondition

Kontroller airconditionledninger og -koblinger for lekkasje og skade.

## KJØLEVÆSKE

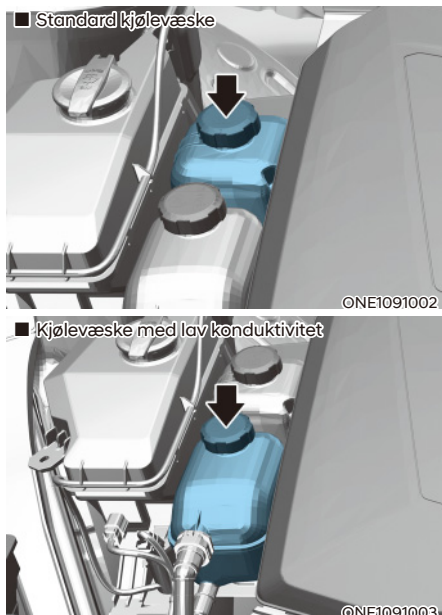

Kontroller tilstanden og tilkoblingene for alle slanger i kjølesystemet og varmeapparatet. Skift ut slanger som er svulne eller slitte.

Kjølevæsknivået skal stå mellom MAX- eller F- og MIN- eller L-merkene på siden av ekspansjonstanken når delene i motorrommet er kalde.

Vi anbefaler at bilen kontrolleres hos en autorisert HYUNDAI-forhandler hvis kjølevæsknivået er lavt.

Bruk utelukkende kjølevann for elbiler. Bilen kan skades hvis du tilsetter andre typer vann eller frostvæske.

### ADVARSEL

Siden spesifikt kjølevann (blå, lav konduktivitet) brukes for elbiler, kan andre frostvæsker eller vanntyper føre til problemer med bilen.

### ADVARSEL

 Den elektriske motoren for kjøleviften kan fortsette å gå eller starte når bilen ikke går, og kan forårsake alvorlig skade.

 Hold hender, klær og verktøy borte fra de roterende viftebladene på kjøleviften.

Den elektriske motoren til kjøleviften reguleres av temperaturen i kjølevæsken, kjølemiddeltrykket og bilens hastighet. Etter hvert som temperaturen i kjølevæsken reduseres, vil den elektriske motoren automatisk slås av. Dette er helt normalt.

## BREMSEVÆSKE

### Kontrollere bremsevæsknivået

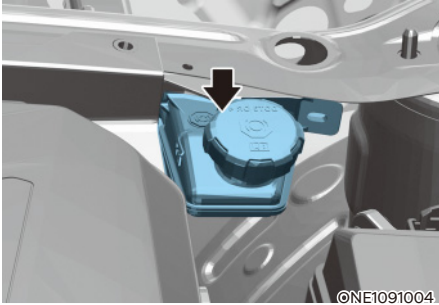

Kontroller væsknivået i tanken med jevne mellomrom. Væsknivået skal være mellom MAX- og MIN- merkene på siden av tanken.

Før du tar av lokket og etterfyller bremsevæske, må du rengjøre området rundt lokket grundig for å hindre forurensing av bremsevæsken.

Hvis nivået er lavt, fyller du på angitt bremsevæske til MAX-nivået. Nivået vil falle med akkumulerte kilometer. Dette er en normal tilstand som er forbundet med slitasje på bremsebelegget. Hvis væsknivået er unormalt lavt, anbefaler vi at bremsesystemet kontrolleres hos en autorisert HYUNDAI-forhandler.



### ADVARSEL

Hvis bremsesystemet krever stadig etterfylling av væske, kan det være et tegn på lekkasje i bremsesystemet. Vi anbefaler at du får bilen kontrollert hos en autorisert HYUNDAI-forhandler.



### ADVARSEL

Pass på at bremsevæske ikke kommer i kontakt med øynene. Hvis bremsevæske kommer i kontakt med øynene, må du skylle øynene med rent vann i minst 15 minutter og umiddelbart oppsøke lege.

### MERK

- Pass på at bremsevæske ikke kommer i kontakt med bilens lakk, da lakken vil bli skadet.
- Bremsevæske som har vært utsatt for fri luft i lengre tid, skal AKDRI brukes fordi kvaliteten ikke kan garanteres. Den skal avhendes forsvarlig.
- Ikke fyll feil type væske. Noen få dråper mineralbasert olje i bremsesystemet kan skade delene i bremsesystemet.



### Informasjon

Bruk bare spesifisert bremsevæske. (Se avsnittet "Anbefalte smøremidler og mengder" i kapittel 2).

## REDUKSJONSGIROLJE

Det finnes ingen måler for reduksjonsgiroljenivå i bilen. Kontroller reduksjonsgiroljen hver 60 000 km. Dersom bilen kjøres under vanskelige forhold, må du sjekke vedlikeholdet under ugunstige forhold og rådføre deg med en autorisert HYUNDAI-forhandler.

## SPYLERVÆSKE

### Sjekke nivå av spylervæske

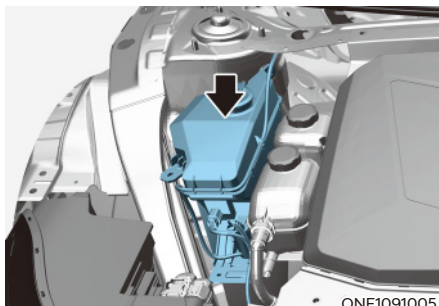

Kontrollér spylevæsknivået i spylevæskebeholderen, og tilsett væske etter behov. Vanlig vann kan brukes hvis spylevæske ikke er tilgjengelig. Bruk likevel spylervæske med frosthindrende tilsetning i kaldt klima for å hindre frysing.



### ADVARSEL

Ta følgende forholdsregler når du bruker spylervæske for å unngå alvorlig skade eller død:

- Ikke bruk kjølevæske eller frostvæske i spylevæskebeholderen. Kjølevæske kan hindre sikten alvorlig hvis den sprayer på frontruten, og dette kan føre til at du mister kontrollen over bilen og føre til en ulykke, eller det kan skade bilens lakk og karosserilister.
- Hold gnister og flamme på avstand fra spylevæsken og spylevæskebeholderen. Spylervæske kan inneholde alkohol og kan være brennbar.
- Ikke drikk spylervæske, og unngå kontakt med hud. Spylervæske er skadelig for mennesker og dyr.
- Hold spylervæsken unna barn og dyr

## LUFTFILTER FOR KUPÉ

### Kontrollere filteret

Luftfilteret for kupéen skal skiftes i samsvar med vedlikeholdsplanen. Hvis bilen kjøres i svært forurensete byer eller på støvete veier over lengre tid, må det kontrolleres oftere og skiftes ut tidligere. Skift luftfilteret for kupéen ved å følge prosedyren nedenfor, og vær forsiktig så du ikke skader andre komponenter.

### Bytte av filter

1. Åpne panseret.

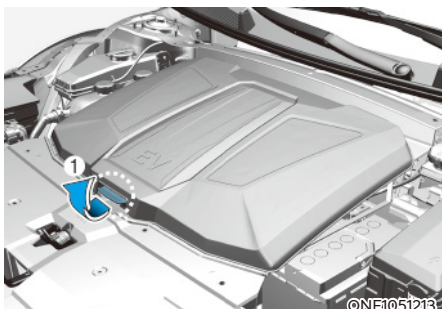

2. Løft opp dekselet på det fremre bagasjerommet mens du trykker på åpneren (1).

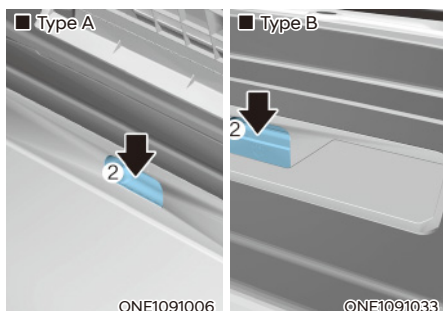

3. Ta av dekselet ved å dra i håndtaket på det fremre bagasjerommet (2).

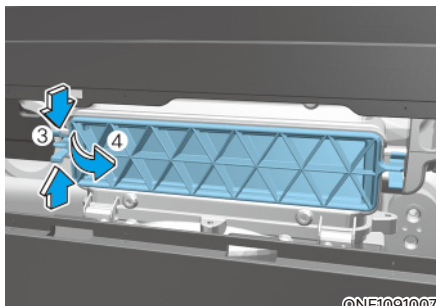

4. Trykk og hold låsen (3) på venstre side av dekselet (4).
5. Skift luftfilteret for kupéen.
6. Sett tilbake delene i motsatt rekkefølge.

### MERK

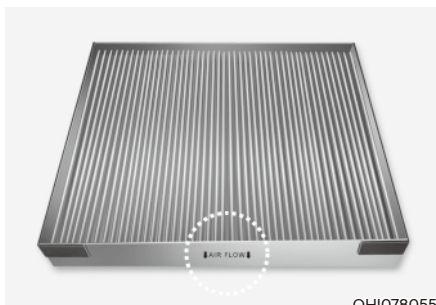

- Skift et nytt luftfilter for kupéen i riktig retning med pilsymbolet (⇓) pekende nedover for å forhindre støy og redusert effektivitet.
- Kontroller alltid at dekselet på det fremre bagasjerommet er godt lukket etter utskiftning av luftfilteret for kupéen. Ellers kan det føre til innvendige skader i motorrommet, støy eller inntrengning av fremmedlegemer.

## VISKERBLADER

### Kontrollere viskerblader

Forurensning på enten frontruten eller viskerbladene kan redusere effekten på vindusviskerne.

Vanlige former for urenheter er insekter, sevj og varmvoks som brukes i noen bilvaskehaller. Hvis viskerbladene ikke visker skikkelig, rengjør du både vinduet og bladene med et godt vaskemiddel eller mildt rensmiddel, og skyll godt med rent vann.

#### MERK

For å hindre skade på viskerbladene, -armene eller andre komponenter må du ikke:

- bruke bensin, parafin, lakktyner eller andre løsemidler på eller nær dem
- forsøke å bevege viskerne manuelt
- bruke ikke-spesifiserte viskerblader

#### **i** Informasjon

Varmvoks som påføres fra automatiske bilvaskemaskiner har vist seg å være vanskelig å fjerne fra frontruten.

#### **i** Informasjon

Viskerblader er forbruksmateriale. Normal slitasje av viskerne dekkes ikke av bilens garanti.

### Skifte blader

Når viskerne ikke lenger rengjør ruten som de skal, kan bladene være slitt eller sprukket, og må skiftes.

#### MERK

- For å hindre skade på panser og viskerarmene skal viskerarmene bare løftes når de er i øverste viskerposisjon.
- Legg alltid viskerarmene tilbake på frontruten før du kjører.

### Skifte viskerblader på frontrute

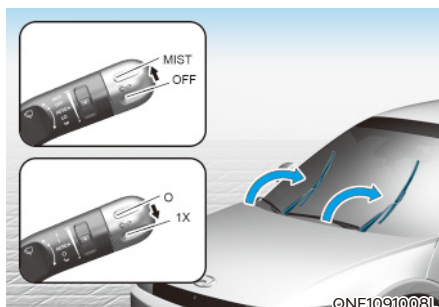

[A] : Type A, [B] : Type B

Innen 20 sekunder etter at du har slått av bilen, kan du løfte (eller dytte ned) og holde vindusviskerstangen til posisjonen MIST (eller 1x) i omlag 2 sekunder helt til viskerne beveger seg til viskeposisjonen på toppen.

Nå kan du løfte vindusviskerne vekk fra vinduet.



Type A

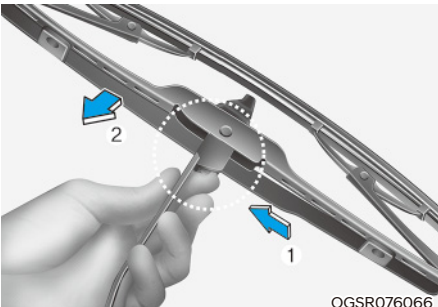
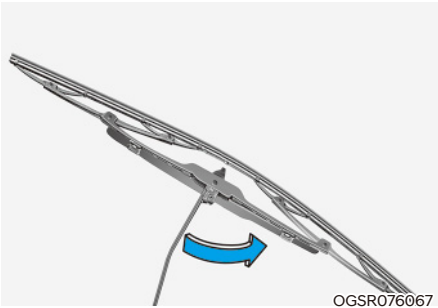

1. Løft opp låseklipsen på viskerbladet. Løft så opp viskerbladet.
2. Når du trykker på låsen (1), kan du trekke ned viskerbladet (2).

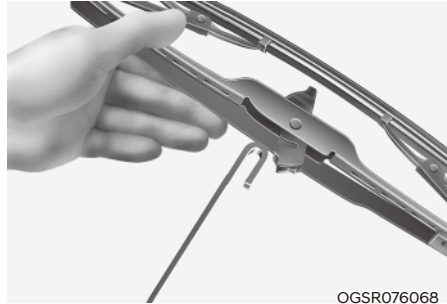

3. Fjern viskerbladet fra viskerhåndtaket.
4. Monter det nye viskerbladet i motsatt rekkefølge av demonteringen.
5. Legg viskerarmen tilbake på vindusruten.

## Type B

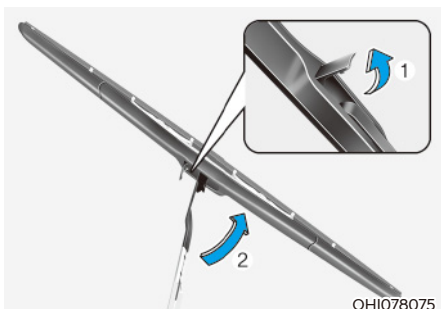

OHIO78075

1. Løft opp viskerbladklemmen (1). Løft så opp viskerbladet.

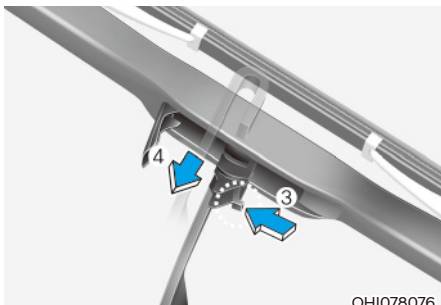

OHIO78076

2. Trykk på klipsen (3). Skyv deretter bladet forover gjennom viskerarmen for å demontere det (4).

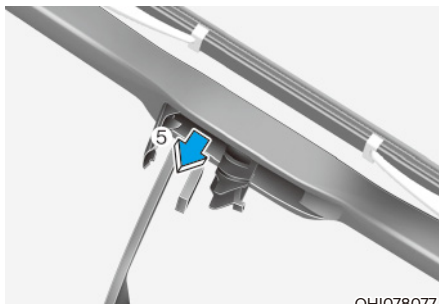

OHIO78077

3. Fjern viskerbladet fra viskerhåndtaket (5).
4. Monter det nye bladet i motsatt rekkefølge av demonteringen.
5. Legg viskerarmen tilbake på vindusruten.

## BATTERI (12 VOLT)



### ADVARSEL

For å forhindre **ALVORLIG SKADE** eller **DØD** på deg eller noen som ser på, må du alltid følge disse forholdsreglene når du arbeider nær batteriet:



Les alltid følgende instruksjoner nøye ved håndtering av batteriet.



Ha på deg øyebeskyttelse for å beskytte øynene dine fra syren.



Hold alle flammer, gnister eller rykende materialer borte fra batteriet.



Hydrogen er en svært brennbar gass som alltid er til stede i battericeller, og som kan eksplodere hvis den antennes.



Oppbevares utenfor barns rekkevidde.



Batteriene inneholder svovelsyre som er svært etsende. Ikke la syren komme i kontakt med øynene dine, huden din eller klærne dine.

Hvis du får elektrolytt i øynene, må du skylle med rent vann i minst 15 minutter og umiddelbart oppsøke lege. Hvis det kommer syre på huden din, skal du vaske det området grundig. Hvis du har smerter eller det svir i huden, må du umiddelbart oppsøke lege.

- Når et batteri med plasthus løftes, kan overdreven belastning på huset føre til at batterisyren lekker ut, noe som kan forårsake personskader. Løft batteriet med en batteriløfter eller hendene i motsatte hjørner.
- Ikke forsøk å hjelpestarte bilen om batteriet er fryst.
- Prøv aldri å lade opp batteriet mens batterikablene er tilkoblet.
- Den elektriske tenningsbryteren genererer høyspenning. Ta **ALDRI** på disse komponentene mens "READY"-indikatoren lyser eller når start/stopp-knappen er satt til ON.

### MERK

- Hvis du ikke bruker bilen på lang tid i forhold med lav temperatur, skal du koble fra batteriet og oppbevare det innendørs.
- Lad alltid batteriet helt opp for å unngå skader på batterihuset ved lave temperaturer.

### MERK

Hvis du kobler uautoriserte elektroniske enheter til batteriet, kan batteriet lades ut. Bruk aldri uautoriserte enheter.

## For best batteriservice

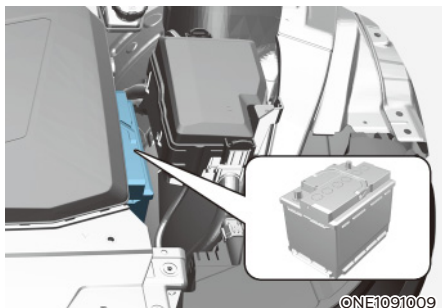

- Batteriet må alltid være korrekt montert.
- Hold den øvre delen av batteriet ren og tørr.
- Hold klemmene og koplingspunktene rene, godt tilstrømmet og belagt med vaselin eller fett.
- Sølt elektrolytt må umiddelbart skylles bort fra batteriet med en vann- og natronløsning.
- Hvis bilen ikke skal brukes på en stund, må batterikablene kobles fra.

## Etikett for batterikapasitet



- \* Den faktiske batterietiketten i bilen kan avvike fra illustrasjonen.
1. CMF60L-BCI: Navnet på batterimodellen fra HYUNDAI
  2. 12 V: Merkespenning

3. 60 Ah (20 HR): Merkekapasitet (i ampere-timer)
4. 92 RC: Nominell reservekapasitet (i min.)
5. 550 CCA: Strøm ved kuldetest av SAE i ampere
6. 440 A: Strøm ved kuldetest av EN i ampere

## Opplading av batteri Av batteriladeren

Bilen er utstyrt med et vedlikeholdsfritt, kalsiumbasert batteri.

- Hvis batteriet lades ut i løpet av kort tid (for eksempel fordi kjøretøyet eller kupélys ble stående på uten at bilen var i bruk), skal det lades sakte (vedlikeholdslading) i 10 timer.
- Hvis batteriet lades gradvis ut på grunn av høy elektrisk belastning mens bilen er i bruk, må det lades med 20-30 A i to timer.

## ⚠ ADVARSEL

Følg alltid disse instruksjonene når du lader opp batteriet på kjøretøyet ditt for å forhindre risiko for **ALVORLIG SKADE** eller **DØD** fra eksplosjoner eller syreforbrenninger:

- **Før du utfører vedlikehold eller lade batteriet, skal du slå av alt tilbehør og stoppe bilen.**
- **Hold alle flammer, gnister eller rykende materialer borte fra batteriet.**
- **Arbeid alltid utendørs eller i et område med mye ventilasjon/luft.**
- **Bruk vernebriller når du sjekker batteriet under lading.**
- **Ta batteriet ut av bilen og plasser det i et område med god ventilasjon.**

- Følg med på batteriet under oppladning. Stans eller reduser ladespenningen hvis battericellene begynner å gasse (koke) voldsomt, eller
- Den negative batterikabelen må fjernes først og monteres sist når batteriet frakobles. Koble fra batteriladeren i følgende rekkefølge:
  1. Slå av batteriladerens hovedbryter.
  2. Fjern den negative klemmen fra den negative batteripolen.
  3. Fjern den positive klemmen fra den positive batteripolen.
- Vi anbefaler at du bruker reservedeler fra en autorisert HYUNDAI-forhandler, for din egen sikkerhet.

### Starte med startkabler

Etter at batteriet har blitt oppladet, kan du kjøre bilen i 20-30 minutter før du stenger den av. Det kan være at kjøretøyet ikke starter igjen hvis det har blitt skrudd av før batteriet måtte lades opp igjen. Se "startkabler" i kapittel 8 for mer informasjon om det å starte bilen med startkabler.

### Informasjon



Feil avhending av batterier kan være skadelig for miljøet og menneskers helse. Kast batteriet i henhold til gjeldende lover eller forskrifter der du bor.

### Tilbakestille elementer

Det kan bli nødvendig å tilbakestille noen systemer etter at batteriet har vært utladet eller at batteriet har vært frakoblet.

- Kjøreinformasjon / etter opplading / samlet informasjon (elementer i verktøyvisning) (se kapittel 4)
- Innebygd minnesystem (se kapittel 5)
- Elektriske vinduer (se kapittel 5)
- Panoramatak (se kapittel 5)
- Elektrisk bakluke (se kapittel 5)
- Klimakontrollsystem (se kapittel 5)
- Klokke (se håndboken for infotainmentsystemet)
- Infotainmentsystem (se brukerhåndbok for infotainmentsystemet)

## DEKK OG HJUL



### ADVARSEL

Dekkfeil kan føre til at du mister kontrollen over bilen og forårsake en ulykke. Ta følgende forholdsregler for å redusere risikoen for **ALVORLIG PERSONSKADE** eller **DØD**:

- Kontroller månedlig at dekkene har riktig trykk, og er uten slitasje og skader.
- Du finner anbefalt dekktrykk for kalde dekk for din bil i denne håndboken og på merket for dekkinformasjon på midtstolpen på førersiden. Bruk alltid en lufttrykkmåler til å måle dekktrykket. Dekk med for mye eller for lite dekktrykk slites ujevnt, noe som gjør bilen vanskelig å styre.
- Kontroller lufttrykket i reservehjulet hver gang du kontrollerer trykket i de andre hjulene på bilen.
- Skift dekk som er slitt, viser ujevn slitasje eller er skadet. Slitte dekk kan føre til tap av bremseeffekt, rattkontroll eller veigrep.
- Skift **ALLTID** dekk ut med dekk av samme størrelse, type, konstruksjon og mønster som opprinnelig ble levert med bilen. Bruk av andre dekk og felger enn de anbefalte størrelsene, kan føre til uvanlige kjøreegenskaper, dårlig kontroll over bilen eller negativ innvirkning på bilens blokkeringsfrie bremsesystem (ABS), noe som kan føre til alvorlig ulykke.

## Dekkpleie

Av hensyn til korrekt vedlikehold, sikkerhet og god elektrisk energiøkonomi må anbefalt dekktrykk alltid opprettholdes. Sørg også for å overholde lastbegrensningene og vektfordelingen som anbefales for bilen.



Du kan finne alle spesifikasjoner (dimensjoner og trykk) på et klistremerke på midtstolpen på førersiden.

## Anbefalt lufttrykk for kalde dekk

Alle dekktrykk (inkludert reservedekket) skal sjekkes når dekkene er kalde. «Kalde dekk» betyr at bilen ikke er blitt kjørt på minst tre timer, eller har kjørt mindre enn 1,6 km (1 mile).

Varme dekke overskrider vanligvis anbefalt dekktrykk for kalde dekk med 28 til 41 kPa (4 til 6 psi). Ikke slipp ut luft fra varme dekk for å justere trykket. Det fører til at det blir for lite luft i dekkene. Se avsnittet "Dekk og hjul" i kapittel 2 for anbefalte lufttrykk.



## ADVARSEL

Du må opprettholde anbefalte trykk for å oppnå best komfort, kjøreegenskaper og minimal dekkslitasje.

For høyt dekktrykk eller for lavt dekktrykk kan redusere levetiden på dekket. Bilen kan bli vanskelig å håndtere, og føre til plutselig dekksvikt som kan føre til at du mister kontrollen over bilen, og kan forårsake ulykke.

Altfor lite dekktrykk kan føre til at det bygger seg opp varme og føre til eksplosjon, at slitebanen faller av eller andre dekkskader som kan føre til tap av kontroll over bilen og ulykke. Faren er mye større på varme dager og når du kjører lenge i høy hastighet.



## FORSIKTIG

- For lavt dekktrykk fører til større slitasje, vanskeligere styring og dårlig elektrisk energiøkonomi. Deformerte hjul er også mulig. Hold dekktrykket på riktige nivåer. Hvis du stadig må fylle luft på et dekk, anbefaler vi at du får det kontrollert hos en autorisert HYUNDAI-forhandler.
- For høyt dekktrykk gir dårlig kjørekomfort, stor slitasje på midten av mønsteret, og større mulighet for skader fra veien.

## Kontroller dekktrykket

Kontroller dekkene, inkludert reservedekket, minst én gang i måneden.

### Kontroller slik

Bruk en dekktrykkmåler av god kvalitet til å sjekke dekktrykket. Du kan ikke avgjøre om dekkene har riktig trykk bare ved å se på dem. Radialdekk kan se ut som om de har riktig dekktrykk når det er for lavt.

Ta ventilhetten av ventilstammen. Trykk dekktrykkmåleren godt på ventilen for å få en trykkmåling. Hvis dekktrykket i kaldt dekk er det samme som det anbefalte trykket på dekket og merkeskiltet for dekk, er det ikke nødvendig med ytterligere justeringer. Hvis trykket er lavt, fyller du luft til du når det anbefalte trykket. Husk å sette ventilhettene på ventilstammene igjen. Hvis ventilhetten mangler, kan smuss eller fuktighet komme inn i ventilen og føre til luftlekkasje. Hvis du har mistet en ventilhette, må du montere en ny så snart som mulig.

Hvis du overfyller dekkene, slipper du ut luft ved å skyve på metallstammen i midten av dekkventilen. Kontroller dekktrykket på nytt med dekktrykkmåleren. Husk å sette ventilhettene på ventilstammene igjen. Hvis ventilhetten mangler, kan smuss eller fuktighet komme inn i ventilen og føre til luftlekkasje. Hvis du har mistet en ventilhette, må du montere en ny så snart som mulig.

## Dekkrotasjon

HYUNDAI anbefaler at du jevner ut mønsterslitasjen ved å rotere dekkplasseringen hver 12 000 km (7 500 miles) eller oftere hvis det forekommer ujevn dekkslitasje.

Kontroller at hjulene er riktig balansert når du bytter dem om.

Kontroller for ujevn slitasje og skade når du roterer dekkplasseringen. Unormal slitasje forårsakes vanligvis av feil dekktrykk, feil hjulstilling, ubalanserte hjul, kraftig bremsing eller brå kjøring i svinger. Se etter humper eller buler i slitebanen eller på siden av dekkene. Skift ut dekket hvis du ser noe av dette. Skift ut dekket hvis slitasjen er så alvorlig at man ser de indre strukturene i dekket. Etter dekkrotasjonen må du passe på å få riktig dekktrykk foran og bak og sjekke at hjulmutrene er strammet (riktig tiltrekningsmoment er 11–13 kgf·m (79–94 lbf·ft)).

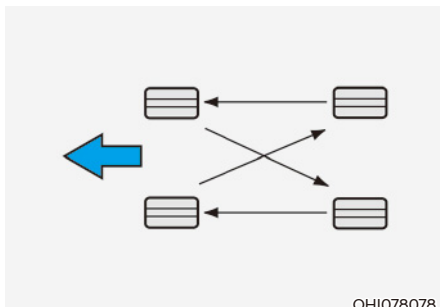

OHI078078

Kontroller bremseklossene for slitasje hver gang du bytter om hjulene.

## **i** Informasjon

Du kan se forskjell på utsiden og innsiden av det usymmetriske dekket. Når du monterer et usymmetrisk dekk, må du passe på å montere siden som er merket med «outside» vendt mot utsiden. Hvis siden som er merket med «inside» monteres på utsiden, vil det ha negativ innvirkning på bilens kjøreegenskaper.

## **!** ADVARSEL

- Ikke bruk det kompakte reservehullet til dekkrotasjon.
- Bland aldri diagonaldekk og radialdekk. Dette kan føre til uvanlige kjøreegenskaper som kan føre til at du mister kontrollen over bilen og forårsaker en ulykke.



## Hjulstilling og hjulbalansering

Hjulene på bilene ble nøye rettet inn og balansert på fabrikk for å gi deg lengst mulig dekklevetid og ytelse.

I de fleste tilfeller vil det ikke være nødvendig å justere hjulstillingen igjen. Det kan likevel være nødvendig med hjulstillingskontroll hvis du merker unormal dekkslitasje eller at bilen trekker til den ene eller andre siden.

Hvis du merker at bilen vibrerer når du kjører på jevn vei, kan det hende at hjulene må balanseres.

### **MERK**

**Feil hjulvekt kan skade bilens aluminiumsfelger. Bruk bare godkjente hjulvekter.**

## Skifte dekk



Hvis dekket er slitt jevnt, vises et mønsterslitasjevarsel som et heldekkende bånd tvers over mønsteret. Dette viser at det er mindre enn 1,6 mm (1/16 tommer) mønster igjen på dekket. Skift ut dekket når dette skjer.

Ikke vent til båndet blir synlig tvers over hele dekket før du skifter.



## **ADVARSEL**

**Redusere faren for ALVORLIG PERSONSKADE eller DØD:**

- Skift dekk som er slitt, viser ujevn slitasje eller er skadet. Slitte dekk kan føre til tap av bremseeffekt, rattkontroll og veigrep.
- Skift alltid dekk ut med dekk av samme størrelse som dekket som fulgte bilen. Bruk av andre dekk og felger enn de anbefalte størrelsene, kan føre til uvanlige kjøreegenskaper, dårlig kontroll over bilen eller negativ innvirkning på bilens blokkeringsfrie bremsesystem (ABS), noe som kan føre til alvorlig ulykke.
- Når du skifter dekk (eller hjul), anbefaler vi å skifte de to dekkene foran eller de to dekkene (hjulene) bak som par. Hvis du skifter bare ett dekk kan det få alvorlig innvirkning på bilens kjøreegenskaper.
- Dekk forringes over tid, også når de ikke brukes. Uavhengig av gjenværende mønster anbefaler HYUNDAI at dekk skiftes ut etter seks (6) års normal bruk.
- Varme forårsaket av varmt klima eller ofte kjøring med tung last kan fremskynde aldringsprosessen. Hvis du ikke følger denne advarselen, kan det føre til brå dekkfeil, noe som kan føre til tap av kontroll over bilen og en ulykke.



## ADVARSEL

Det originale dekket skal repareres eller erstattes så snart som mulig for å unngå feil på reservedekket eller tap av kontroll over bilen og ulykke. Det kompakte reservedekket skal kun brukes i nødfall. Kompaktreservedekket skal kun brukes i nødstilfeller. Ikke kjør bilen i mer enn 80 km/t (50 miles/t) når du bruker det kompakte reservedekket.

## Skifte felger

Hvis du skal skifte metallfelger av en eller annen grunn, må du passe på at de nye felgene er like de som var montert fra fabrikk når det gjelder diameter, felgbredde og innpressing.

## Dekkenes veigrep

Dekkenes veigrep kan bli redusert hvis du kjører på slitte dekk, dekk med feil dekktrykk eller på glatte veier. Dekkene skal skiftes ut når mønsterslitasjevarselet vises. For å redusere faren for tap av kontroll må du senke farten når det er regn, snø eller is i veien.

## Dekkvedlikehold

I tillegg til riktig dekktrykk bidrar riktig hjulstilling til å redusere dekkslitasjen. Hvis du ser at et dekk er slitt ujevnt, må du få forhandleren til å sjekke hjulstillingen.

Når du får montert nye dekk, må du kontrollere at de er balansert. Dette øker kjørekomforten og dekkets levetid. I tillegg bør et dekk alltid balanseres hvis det tas av hjulet.

## Merking på dekkenes sidevegg

Denne informasjonen identifiserer og beskriver de grunnleggende egenskapen for dekket, og inneholder også dekkets identifikasjonsnummer (TIN) for sertifisering av sikkerhetsstandard. TIN kan brukes til å identifisere dekket ved en serviceaksjon.

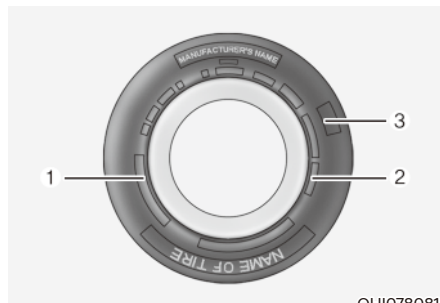

OHI078081

### 1. Produsent- eller merkenavn.

Viser produsent- eller merkenavn.

### 2. Dekkbetegnelse

Dekkets sidevegg er merket med en dekkbetegnelse. Du trenger denne informasjonen når du skal kjøpe nye dekk til bilen. Følgende forklarer hva bokstavene og sifrene i dekkbetegnelsen betyr.

Eksempel på dekkbetegnelse:

(Disse tallene er kun et eksempel. Betegnelsen for dine dekk kan variere, alt etter bilen din.)

### **235/55R19 105 W**

235 - Dekkbredde i millimeter.

55 - Sideforhold. Dekkets seksjonshøyde i prosent av bredden.

R - Kode for dekkonstruksjon (radial).

19 - Felgdiameter i tommer.

105 - Belastningsindeks, en numerisk kode som har sammenheng med hvilken maksimal belastning dekket kan bære.

W - Symbol for hastighetsklasse. Se tabellen for hastighetsklasser i dette avsnittet for mer informasjon.

### **Felgdimensjon og betegnelse**

Felgene er også merket med viktig informasjon som du trenger hvis du må bytte ut en. Følgende forklarer hva bokstavene og sifrene i felgbetegnelsen betyr.

Eksempel på betegnelse for felgdimensjon:

### **7,5J x 19**

7,5 - Felgbredde i tommer.

J - Designering for felgkontur.

19 - Felgdiameter i tommer.

### **Hastighetsklasser for dekk**

Tabellen nedenfor viser mange av de ulike hastighetsklassene som er i bruk for dekk til personbiler. Hastighetsklassen er del av dekkbetegnelsen på sideveggen på dekket. Dette symbolet tilsvarer dekkets maksimale sikre kjørehastighet.

Hastighetssymbol	Maksimal hastighet
S	180 km/t (112 miles/t)
T	190 km/t (118 miles/t)
H	210 km/t (130 miles/t)
V	240 km/t (149 miles/t)
W	270 km/t (168 miles/t)
Y	300 km/t (186 miles/t)

### **3. Kontrollere dekkets levetid (TIN: dekkets identifikasjonsnummer)**

Dekk som er mer enn seks år gamle, basert på produksjonsdato, (inkludert reservedekket) skal skiftes ut med nye. Du finner produksjonsdatoen på dekkets sidevegg (muligens på innsiden av hjulet), som viser DOT-koden. DOT-koden er en nummerserie på dekket som består av tall og bokstaver. Produksjonsdatoen angis med de siste fire sifrene (tegnene) i DOT-koden.

### **DOT : XXXX XXXX OOOO**

Den første delen av DOT-koden viser produksjonsanleggets nummer, dekkdimensjon og mønster, og de fire siste angir ukenummer og år for produksjon.

For eksempel:

DOT XXXX XXXX 5221 viser at dekket ble produsert i uke 52 i 2021.

#### 4. Dekklagplysammensetning og -materiale

Antall lag med gummidekket kordduk i dekket. Dekkprodusenter må også oppgi materialene i dekket, som inkluderer stål, nylon, polyester og andre. Bokstaven «R» står for radialkonstruksjon, bokstaven «D» står for diagonalkonstruksjon, og bokstaven «B» står for bias-dekk.

#### 5. Maksimale tillatte dekktrykk

Dette tallet er det høyest tillatte lufttrykket som dekket kan ha. Ikke overskrid maksimale tillatte dekktrykk. Se Merkeskilt for dekk og lasteinformasjon for anbefalt dekktrykk.

#### 6. Maksimal lasteevne

Dette nummeret viser den maksimale lasteevnen i kilo og pund som dekket kan bære. Når du skifter ut dekkene på bilen, må du alltid bruke et dekk som har samme lasteevne som det fabrikkmonterte dekket.

#### 7. Enhetlig dekkkvalitetsgrad

Kvalitetsgradene kan finnes på dekkets sidevegg mellom mønsterskulderen og maksimal seksjonsbredde.

For eksempel:

TREADWEAR 200

TRACTION AA

TEMPERATUR A

#### Dekkslitasje

Mønsterslitasjen er et sammenligningstall basert på slitasjegraden til dekket når det testes under kontrollerte forhold på en offentlig spesifisert testbane. For eksempel vil et dekk som er gradert til 150, ha én og halv gang (1½) så gode slitasjeegenskaper på denne testbanen som et dekk med en gradering på 100.

Den forholdsmessige ytelsen på dekk avhenger likevel av de aktuelle bruksforholdene og kan avvike sterkt fra normen på grunn av variasjoner i kjørevaner, vedlikeholdspraksis og forskjeller i veiens egenskaper og klima.

Disse gradene er støpt inn i sideveggen på personbildekk. Dekkene som er tilgjengelige som standard- og ekstrautstyr til bilen din, kan variere når det gjelder denne graden.

#### Veigrep - AA, A, B og C

Veigrepnivåene, fra høyest til lavest, er AA, A, B og C. Disse kategoriene representerer dekkets evne til å stoppe på våte veier, målt under kontrollerte forhold og på spesifiserte, offentlige testoverflater av asfalt og betong. Et dekk som er merket C kan ha dårlig ytelse for veigrep.



#### ADVARSEL

**Veigrepkategorien dette dekket er plassert i, er basert på bremsetest ved kjøring rett frem og tar ikke hensyn til akselerasjon, svinger, vannplaning eller veigrep under toppbelastning.**

### Temperatur – A, B og C

Temperaturgradene er A (den høyeste), B og C, og representerer dekkets evne til å motstå varmeoppbygging, og evnen til å avlede varmen ved tester under kontrollerte forhold på et spesifisert innendørs testhjul i laboratorium.

Vedvarende høy temperatur kan føre til at dekkmaterialet nedbrytes og reduserer levetiden, så for høy temperatur kan føre til en plutselig dekksvikt. Gradene A og B representerer høyre ytelsesnivåer på testhjulet i laboratoriet enn minstekravet i gjeldende lovgivning.



### ADVARSEL

**Temperaturgraden for dette dekket er fastlagt for et dekk med riktig dekktrykk og uten overbelastning. For høy hastighet, for lavt dekktrykk, for høyt dekktrykk eller overbelastning, enten separat eller i kombinasjon, kan føre til varmeoppbygging og mulighet for plutselig dekksvikt. Dette kan føre til at du mister kontrollen over bilen og forårsake en ulykke.**

### Lavprofildekk (utstyrsavhengig)

Dekk med lav profil har en profil på mindre enn 50.

Siden dekk med lav profil er optimert for håndtering og bremsing, har de en stivere sidevegg enn vanlige dekk. Dekk med lav profil er også ofte bredere, og har dermed større kontaktflate mot veien. I noen tilfeller genererer de mer støy sammenlignet med vanlige dekk.



### FORSIKTIG

Sideveggen til dekk med lav profil er kortere enn på vanlige dekk. Derfor har hjul og dekk med lav profil lettere for å bli skadet. Følg instruksjonene nedenfor.

- Når du kjører på ujevn vei eller off-road, må du kjøre forsiktig fordi dekkene og hjulene kan bli skadet. Kontroller dekkene og hjulene etter kjøring.
- Når du kjører over et hull i veien, fartshump, kum eller kantstein, må du kjøre sakte slik at dekkene og hjulene ikke blir skadet.
- Hvis dekket får støt, anbefaler vi at du kontrollerer dekktilstanden. Eller ta kontakt med en autorisert HYUNDAI-forhandler.
- For å hindre skade på dekket må du kontrollere dekktilstanden og trykket hver 3 000 km (1 800 miles).
- Det er ikke lett å gjenkjenne en dekkskade bare med egne øyne. Hvis du imidlertid har den minste anelse om dekkskade, må du få kontrollert dekket eller skiftet det ut for å hindre skaden som forårsakes av luftlekkasje.
- Hvis dekket blir skadet av kjøring på ujevn vei, off-road, hull i veien, kum eller kantstein, dekkes skaden ikke av garantien.
- Du finner dekkinformasjonen på sideveggen av dekket.

## SIKRINGER

### ■ Blade type



Normal



Røket

### ■ Element type



Normal



Røket

### ■ Multisikringer

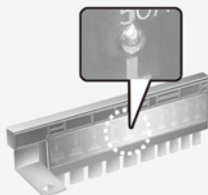

Normal

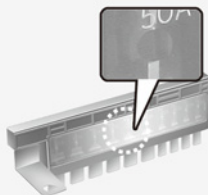

Røket

OTM078035

Sikringene beskytter bilens elektriske anlegg mot skader fra elektrisk overbelastning.

Denne bilen har 5 sikringspaneler, ett er plassert på førerens sidepanel, og de andre befinner seg i motorrommet.

Hvis noen av bilens lamper, utstyrsdeler eller kontroller ikke fungerer, må du sjekke sikringen for den aktuelle kretsen. Hvis en sikring har fått, vil elementet inne i sikringen være smeltet eller ødelagt.

Hvis det elektriske anlegget ikke fungerer, må du først sjekke sikringspanelet på førersiden. Før du skifter en sikring som har gått, må du slå av bilen og alle brytere, og deretter koble fra den negative batteripolen. En røket sikring må alltid skiftes ut med en sikring av samme type.

Hvis den nye sikringen ryker, kan det ha oppstått et elektrisk problem. Ikke bruk det brukte systemet. Vi anbefaler deg å øyeblikkelig kontakte en autorisert HYUNDAI-forhandler.



### ADVARSEL

Skift aldri en sikring med noe annet enn en ny sikring med samme styrke.

- En sikring med høyere kapasitet kan føre til skader og mulig brann.
- Monter aldri en ledning eller aluminiumsfolie i stedet for riktig sikring – selv ikke som en midlertidig reparasjon. Det kan føre til stor skade på ledningsnett og mulig brann.

### MERK

Ikke bruk en skrutrekker eller noen annen metallgjenstand for å ta ut sikringer, da det kan føre til kortslutninger, og skade systemet.

## Skifte sikringer i instrumentpanelet

■ Førerside

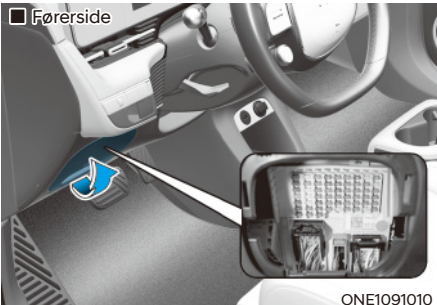

1. Slå av bilen.
2. Slå av alle andre brytere.
3. Åpne dekslet til sikringspanelet.
4. Se merket på innsiden av sikringspanelet for å lokalisere sikringen du tror har gått.

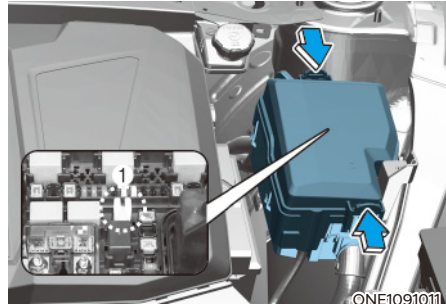

5. Trekk den mistenkte sikringen rett ut. Bruk verktøyet for fjerning (1) som følger med på dekslet til sikringspanelet i motorrommet.
6. Sjekk den fjernede sikringen; skift den hvis den har gått. Det ligger reservesikringer i sikringspanelene i instrumentpanelet (eller i sikringspanelet i motorrommet)
7. Skyv inn en ny sikring med samme styrke, og pass på at den sitter stramt i klipset. Hvis den sitter løst, anbefaler vi at du kontakter en autorisert HYUNDAI-forhandler.

I et nødstilfelle, hvis du ikke har noen reservesikring, kan du bruke en sikring med samme styrke fra en annen krets som du ikke trenger for å kjøre bilen, for eksempel sigaretttennersikringen.

Hvis hovedlyktene eller andre elektriske komponenter ikke fungerer, og sikringene er uskadde, kan du sjekke sikringspanelet i motorrommet. Hvis en sikring er gått, må den skiftes ut med en med samme styrke.

## Bytte av sikring i motorrompanel

### Bladtypesikring/ Cartridge-sikring

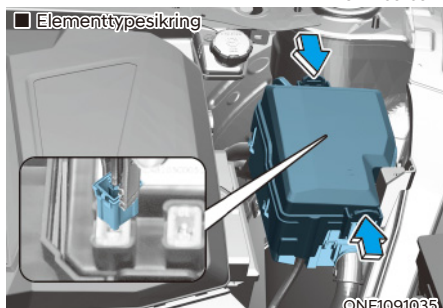
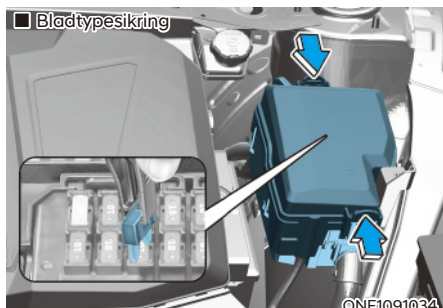

1. Slå av bilen.
2. Slå av alle andre brytere.
3. Ta av lokket på sikringspanelet ved å trykke inn tappen og trekke opp.
4. Sjekk den fjernede sikringen; skift den hvis den har gått. For å ta ut eller sette inn sikringen bruker du sikringstrekkeren i motorrommets sikringspanel.
5. Skyv inn en ny sikring med samme styrke, og pass på at den sitter stramt i klipset. Hvis den sitter løst, anbefaler vi at du kontakter en autorisert HYUNDAI-forhandler.

### MERK

Etter å ha sjekket sikringspanelet i motorrommet, setter du dekslet på sikringspanelet godt på plass igjen. Det kan være du hører en klikkelyd når dekslet festes sikkert. Hvis det ikke er festet sikkert, kan det oppstå elektrisk feil på grunn av kontakt med vann.

### Multisikring

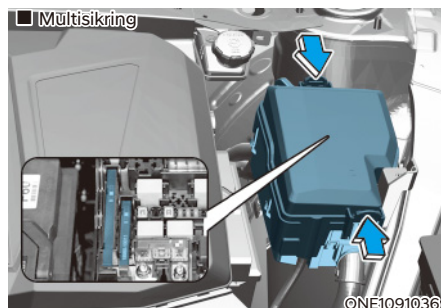

Hvis multisikringen er gått, anbefaler vi at du kontakter en autorisert HYUNDAI-forhandler.



## Beskrivelse av sikringer/ relépanel

### Sikringspanel i instrumentpanelet



ONE1091012

På innsiden av dekselet til sikrings-/relépanelet finner du et klistremærke som beskriver sikringens/reléets navn og styrke.

## **i** Informasjon

Det er ikke sikkert alle sikringspanelbeskrivelser i denne håndboken gjelder din bil. Informasjonen var nøyaktig på tidspunktet håndboken ble trykket. Se merket i sikringsboksen når du inspiserer sikringsboksen i din bil.







	REAR 15A				NO 7.5A		2 MEMORY		2 SOLAR CHARGER		10A
	2 EPCU 10A			3 MODULE	CLUSTER 7.5A		8 IG3	7 IG3	IAU	1 SOLAR CHARGER VISION ROOF	10A
AFCU	DRV/PASS 10A				2 IBU	7.5A	9 IG3		BATTERY MANAGEMENT	2 	10A
	LH 25A	1 SPARE		3 P-SHIFTER	4 MODULE	10A	USB CHARGER	1 MEMORY	2 SPARE	OMU	15A
AMP	RH 25A	6 MODULE		5 MODULE				E-CALL	1 IBU	BRAKE SWITCH	10A
DRV PASS	30A 10A	REAR RH 30A	1 A/C	1 			2 MODULE	10A	15A	1 MODULE	10A
	REAR LH 30A	7 MODULE	7.5A					10A	20A		

USE THE DESIGNATED FUSE ONLY  
USE SOLO LOS FUSIBLES ESPECIFICADOS.  
используйте только предназначенные предохранители и реле.







P/NO: 91990-G1640

ONE1091040L



## Sikringspanel i instrumentpanelet

Sikringens navn	Symbol	Sikringens kapasitet	Beskyttet krets
Child Lock		15 A	Barnesikringsrelé, opplåsningsrelé
RR SEAT HTR		20 A	Bakre setevarmer-styringsmodul
A/BAG IND		7,5 A	Takkonsoll
MEMORY2	<sup>2</sup> MEMORY	10 A	Head-up-display
START		7,5 A	VCU, IBU
S/LADING2	<sup>2</sup> SOLAR CHARGER	20 A	SDC
MIRR HTR		10 A	Utvendig speil førerside, utvendig speil passasjerside
T/GATE		15 A	Åpningsrelé for bakluken
EPCU2	<sup>2</sup> EPCU	10 A	Vekselretter bak
MODULE3	<sup>3</sup> MODULE	7,5 A	Multifunksjonsbryter, IBU, bremselysbryter, dørmodul for fører
CLUSTER	CLUSTER	7,5 A	Head-up-display, instrumentpanel
IG3 8	<sup>8</sup> IG3	10 A	V2L-enhet, ICCU, VCMS, elektronisk oljepumpe bak, CDM
IG3 7	<sup>7</sup> IG3	10 A	Incar temperatursensor, hovedenhet for A/V og navigasjon, A/C PTC-varmer, A/C-styringsmodul, instrumentpanel
IAU	IAU	10 A	Brukes ikke
S/CHARGER/ VISION ROOF	<sup>1</sup> SOLAR CHARGER / VISION ROOF	20 A	SDC, panoramatak
AFCU	AFCU	10 A	AFCU, utvendig dørhåndtak på fører-/passasjerdør





## Sikringspanel i instrumentpanelet

Sikringens navn	Symbol	Sikringens kapasitet	Beskyttet krets
FR SEAT HET		20 A	Fremre seteluftventilasjonsstyringsmodul, fremre setevarmerstyringsmodul
WASHER		15 A	Multifunksjonsbryter
IBU2	<sup>2</sup> IBU	7,5 A	IBU
IG3 9	<sup>9</sup> IG3	10 A	SCU, vekselretter bak, BMU
BMS		10 A	BMU
A/BAG2	<sup>2</sup> 	10 A	SRS-styringsmodul
WIN LH	<sup>LH</sup> 	25 A	Elektrisk sikkerhetsvindusmodul for fører (venstrestyrt), elektrisk sikkerhetsvindusmodul for passasjer (høyrestyrt), bryter for elektrisk vindu bak (venstre)
SPARE1	<sup>1</sup> SPARE	15 A	Brukes ikke
E-SHIFTER3	<sup>3</sup> E-SHIFTER	10 A	Elektronisk ATM-girspak
MODULE4	<sup>4</sup> MODULE	10 A	Hjørneradar foran/bak venstre/høyre, vekselretter foran/bak, bryter for kollisjonspute, ADAS-enhet (kjøring), VESS-enhet, frontradar, frontkamera, ADAS-enhet ECU for parkering
USB CHARGER		15 A	USB-lader #1 foran, USB-lader #2 foran

## Sikringspanel i instrumentpanelet









Sikringens navn	Symbol	Sikringens kapasitet	Beskyttet krets
MEMORY1	<sup>1</sup> MEMORY	15 A	ICU-koblingsboks (sikring F6), instrumentpanel, A/C-styringsmodul, moduslampeenhet
SPARE2	<sup>2</sup> SPARE	10 A	Brukes ikke
OMU	OMU	15 A	Enhet for utvendige speil fører/passasjer, førerdørmodul
AMP	AMP	25 A	AMP
WIN RH RH	<sup>RH</sup> 	25 A	Elektrisk sikkerhetsvindusmodul for passasjer (venstrestyrt), elektrisk sikkerhetsvindusmodul for fører (høyrestyrt), bryter for elektrisk vindu bak (høyre)
MODULE6	<sup>6</sup> MODULE	7,5 A	IBU
MODULE5	<sup>5</sup> MODULE	10 A	Datalinkkontakt, elektrokromspeil, E-CALL-enhet, hovedenhet for A/V og navigasjon, bryter for kollisjonspute, frontlys V/H, SDC, AMP, trådløs lader for smarttelefon, elektrisk setemodul for fører/passasjer, kontrollmodul for forsete med luftventilasjon, kontrollmodul for forsetevarmer, elektrisk setemodul bak venstre/høyre, kontrollmodul for baksetevarmer
E-CALL	E-CALL	10 A	E-CALL-enhet
IBU1	<sup>1</sup> IBU	15 A	IBU
BRAKE SWITCH	BRAKE SWITCH	10 A	Bremselysbryter, IBU
P/SEAT DRV	<sup>DRV</sup> 	30 A	Bryter for elektrisk fører sete, modul for elektrisk fører sete (med IMS)



## Sikringspanel i instrumentpanelet

Sikringens navn	Symbol	Sikringens kapasitet	Beskyttet krets
P/SEAT RR RH		30 A	Modul for elektrisk baksete høyre
A/C1	<sup>1</sup> A/C	7,5 A	A/C-styringsmodul
A/BAG1	<sup>1</sup> 	15 A	SRS-styringsmodul
MODULE2	<sup>2</sup> MODULE	10 A	AMP, P/E-koblingsboks (relé for strømuttak (RLY. 11)), IBU, E-CALL-enhet, ADAS-enhet (parkering), tastatur for A/V og navigasjon, hovedenhet for A/V og navigasjon
MULTIMEDIA	MULTI MEDIA	15 A	Hovedenhet for A/V og navigasjon
DR LOCK		20 A	Dørlåsrelé, dørøpplåsingsrelé, baklåsrelé
MODULE1	<sup>1</sup> MODULE	10 A	Bryter for nødblinsklys, multifunksjonsbryter, datalinkkontakt, regnsensor, P/R-koblingsboks (vifterelé (RLY. 9)), moduslampe for fører-/passasjerdør, moduslampe i armlene på fører-/passasjerdør, moduslampe i bakdør venstre/høyre, UIP-sirene, PTG-enhet, UIP-sensor, elektrisk setemodul bak venstre/høyre, elektrisk setemodul fører/passasjer
P/SEAT PASS	PASS 	30 A	Bryter for elektrisk passasjer sete, modul for elektrisk passasjer sete
P/SEAT RR LH		30 A	Modul for elektrisk baksete venstre
MODULE7	<sup>7</sup> MODULE	7,5 A	Bakre setevvarmer-styringsmodul









## Sikringspanel for motorrom

Type	Sikringens navn	Symbol	Sikringens kapasitet	Beskyttet krets
MULTI SIKRING-1	LDC	<b>IG1</b>	180 A	P/R-koblingsboks (sikring: F15, F17, F20, F21)
	MDPS1	<sup>1</sup>  <b>1</b>	100 A	MDPS-enhet
MULTI SIKRING-2	B+5	<sup>5</sup> 	60 A	PCB-boks (IG3-hovedrelé, sikring: F1, F2, F3, F4, F6)
	B+3	<sup>3</sup> 	60 A	ICU-koblingsboks (sikring: F1, F2, F10, F11, F19, F20, F29, F37, F38, F46, F47, F55, F56)
	B+2	<sup>2</sup> 	60 A	ICU-koblingsboks (IPS1, IPS4, IPS6, IPS8, IPS9, IPS10)
	RR HTD		50 A	P/R-koblingsboks (RLY. 3)
	IEB1	<sup>1</sup> <b>IEB</b>	60 A	IEB-enhet
	IEB2	<sup>2</sup> <b>IEB</b>	60 A	IEB-enhet
	IEB4	<sup>4</sup> <b>IEB</b>	40 A	Universal kontrollkontakt
	IG1	<b>IG1</b>	40 A	P/R-koblingsboks (RLY. 5, RLY. 7)
	IG2	<b>IG2</b>	40 A	P/R-koblingsboks (RLY. 10)
MULTI SIKRING-3	C/FAN		80 A	Motorkjølevifte
	B+1	<sup>1</sup> 	50 A	ICU-koblingsboks (IPS2, IPS3, IPS4, IPS5)
	TRAILER1	<sup>1</sup> 	50 A	Tilkoblingsenhet for tilhenger
	BLOWER		50 A	P/R-koblingsboks (RLY. 9)

Type	Sikringens navn	Symbol	Sikringens kapasitet	Beskyttet krets
SIKRING	B+4	<sup>4</sup> 	40 A	ICU-koblingsboks (baklukerel� for langsiktig belastning, sikring: F8, F17, F18, F26, F27, F35, F36, F45, F44, F53, F54)
	E-SHIFTER1	<sup>1</sup> E-SHIFTER	40 A	P/R-koblingsboks (RLY. 2, sikring: F22)
	CHARGER1	<sup>1</sup> CHARGER	10 A	P/R-koblingsboks (RLY. 1, RLY. 12), ICCU, VCMS
	CHARGER2	<sup>2</sup> CHARGER	10 A	CDM
	AMS	<b>AMS</b>	10 A	Sensor for 12 V-batteri
	EWP1	<sup>1</sup> EWP	20 A	Elektronisk vannpumpe #1
	EWP2	<sup>2</sup> EWP	20 A	Elektronisk vannpumpe #2
	IG3 10	<sup>10</sup> IG3	20 A	Brukes ikke
	TRAILER2	<sup>2</sup> 	20 A	Tilkoblingsenhet for tilhenger
	VESS	<b>VESS</b>	10 A	VESS-enhet
VCU1	<sup>1</sup> VCU	40 A	VCU	



Type	Sikringens navn	Symbol	Sikringens kapasitet	Beskyttet krets
SIKRING	P/OUTLET1	<sup>1</sup> POWER OUTLET	40 A	P/R-koblingsboks (RLY. 11)
	T/GATE		30 A	PTG-enhet
	A/C2	<sup>2</sup> A/C	15 A	A/C-styringsmodul
	EOP1	<sup>1</sup> EOP	40 A	Elektronisk oljepumpe bak
	EOP2	<sup>2</sup> EOP	40 A	Elektronisk oljepumpe foran (4WD)
	E-SHIFTER2	<sup>2</sup> E-SHIFTER	10 A	P/R-koblingsboks (RLY. 2), SCU, elektronisk ATM-girspak
	P/OUTLET3	<sup>3</sup> POWER OUTLET	20 A	Bakre strømuttak
	P/OUTLET2	<sup>2</sup> POWER OUTLET	20 A	Strømuttak foran

Sikringens navn	Symbol	Sikringens kapasitet	Beskyttet krets
WIPER1	<sup>1</sup> 	25 A	PCB-boks (hovedrelé for vindusvisker)
EPCU1	<sup>1</sup> <b>EPCU</b>	15 A	Vekselretter foran (4WD)
B/ALARM		10 A	PCB-boks (tyverialarmhornrelé)
HORN		15 A	PCB-blokk (hornrelé)
WIPER2	<sup>2</sup> 	7,5 A	IBU
VCU2	<sup>2</sup> <b>VCU</b>	15 A	VCU
IG3 1	<sup>1</sup> <b>IG3</b>	20 A	ICU-koblingsboks (Sikring: F14, F16, F24)
IG3 3	<sup>3</sup> <b>IG3</b>	15 A	Elektronisk vannpumpe
IG3 5	<sup>5</sup> <b>IG3</b>	10 A	BMS kjølevæske 3-veis ventil
VCU3	<sup>3</sup> <b>VCU</b>	10 A	VCU
IG3 4	<sup>4</sup> <b>IG3</b>	10 A	A/C ventil for kjølevæske, elektronisk vannpumpe #1, #2, elektronisk A/C-kompressor
IEB3	<sup>3</sup> <b>IEB</b>	10 A	Universal kontrollkontakt, IEB-enhet
IG3 6	<sup>6</sup> <b>IG3</b>	10 A	Kjøleviftmotor, elektronisk oljepumpe foran (4WD)
MDPS2	<sup>2</sup>  <sup>1</sup>	10 A	MDPS-enhet
IG3 2	<sup>2</sup> <b>IG3</b>	15 A	Vekselretter foran (4WD), VCU

## LYSPÆRER

Vi anbefaler deg å ta kontakt med en autorisert HYUNDAI-forhandler for å få skiftet de fleste lyspærene i bilen. Det er vanskelig å skifte lyspærer i bilen fordi andre deler av bilen må fjernes, før du kommer til lyspæren. Dette gjelder særlig demontering av hovedlyktene for å komme til pæren(e).

Du kan komme til å skade bilen når du tar ut og setter inn hovedlyktenheten.



### ADVARSEL

- Før du arbeider på et lys, må du trå inn bremsen, sette giret i P (parkering), aktivere parkeringsbremsen, sette start/stopp-knappen til OFF og ta nøkkelen med deg når du går ut av bilen, for å unngå brå bevegelser i bilen og hindre mulig elektrisk støt.
- Vær oppmerksom på at lyspærene kan være varme, slik at du kan brenne deg på fingrene.

### MERK

Pass på at du skifter den utbrente pæren med en som har samme wattstyrke. Hvis ikke kan det føre til skade på sikringen eller det elektriske ledningssystemet.

### MERK

For å forhindre skade må du ikke bruke kjemiske løsemidler eller sterke vaskemidler ved rengjøring av hovedlyktglasset.



### Tørkemiddel for frontlys (utstyrsavhengig)

Denne bilen er utstyrt med tørkemiddel for å redusere dugg på innsiden av frontlyset som følge av fukt. Dette tørkemiddelet er en forbruksvare, noe som betyr at ytelsen kan endre seg alt etter brukperiode og miljø. Hvis det danner seg dugg på innsiden av frontlyset som følge av fukt over en lengre tidsperiode, anbefaler vi at du rådfører deg med en godkjent HYUNDAI-forhandler.



### Informasjon

Hovedlys- og baklyslinsene kan se uklare ut hvis bilen vaskes etter kjøring eller bilen kjøres om natten i vått vær. Dette skyldes temperaturforskjellen mellom innsiden og utsiden av lykten, og det er ikke noe tegn på problemer med bilen. Når det har dannet seg kondens på lykten, fjernes den etter kjøring med hovedlyset på. Hvor lang tid dette tar, avhenger av lyktens størrelse, posisjon og miljøforhold. Hvis fuktigheten ikke fjernes, anbefaler vi imidlertid at bilen kontrolleres hos en autorisert HYUNDAI-forhandler.

## **i** Informasjon

- En lampe som fungerer normalt, kan flimre kort for å stabilisere bilens elektriske kontrollsystem. Men hvis lampen slukker etter å ha flimret kort, eller fortsetter å flimre, anbefaler vi at systemet kontrolleres av en autorisert HYUNDAI-forhandler.
- Det kan være markeringslyset ikke slås på når markeringslysbryteren er slått på, men markeringslyset og hovedlyset kan slås på når hovedlysbryteren er slått på. Dette kan være forårsaket av nettverksfeil eller feil i bilens elektriske kontrollsystem. Hvis dette skjer, anbefaler vi at systemet blir kontrollert av en autorisert HYUNDAI-forhandler.

## **i** Informasjon

Frontlyktene bør justeres etter et uhell eller etter at hovedlyktenheten er skiftet.

## **i** Informasjon

Trafikkendring (for Europa)

Lysfordelingen for nærlyset er asymmetrisk. Hvis du er på reise i et land med motsatt kjøreretning vil denne asymmetriske delen blende møtende kjøretøy. For å forhindre blinding krever ECE-forskriftene ulike tekniske løsninger (f.eks. automatisk endringssystem, bruk av klebark eller justering av lysene i nedoverretning). Denne frontlykten er designet for ikke å blende førere på motsatt side. Så du trenger ikke bytte frontlykter i land med motsatt kjøreretning.

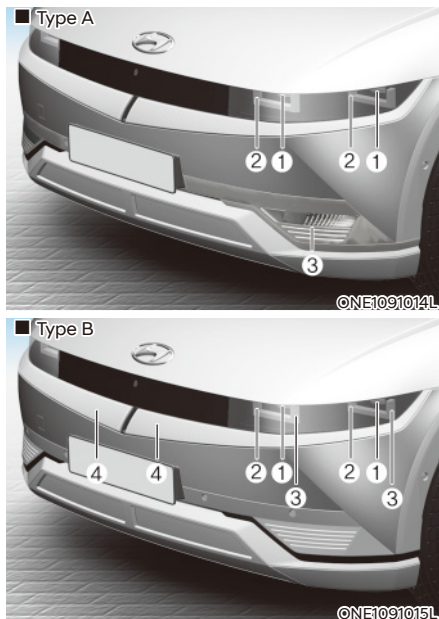

- (1) Frontlys (fjernlys/nærlys)
- (2) Parklys/kjørellys
- (3) Blinklys
  - Type A: Lyspære
  - Type B: LED (utstyrsavhengig)
- (4) Modusbelysning (utstyrsavhengig)

Hvis lampen (LED) ikke fungerer, anbefaler vi at systemet kontrolleres hos en autorisert HYUNDAI-forhandler.

LED-lampene kan ikke skiftes ut enkeltvis fordi det er en integrert enhet. LED-lampene må skiftes ut med enheten.

En kvalifisert mekaniker bør sjekke eller reparere LED-lampen siden det kan skade tilknyttede deler på bilen.

### ***Blinklys (lyspæretype)***

1. Aktiver parkeringsbremsen og koble fra den negative batterikabelen.
2. Fjern klipsene til hjulene (under frontstøtfangeren).
3. Trykk på hjulbeskyttelsen bort og ta vekk lyskontakten ved å vri den mot klokken.
4. Fjern lyspæren fra sokkelen ved å vri den mot klokken til klaffene på lyspæren er på linje med sporene i sokkelen.  
Trekk lyspæren ut av sokkelen.
5. Sett inn en ny lyspære ved å sette den inn i sokkelen og vri den til den låses på plass.
6. Skyv sokkelen inn i enheten, og vri enheten med klokken.
7. Installer hjulbeskyttelsen i motsatt rekkefølge.



### **ADVARSEL**

- **Bruk øyeskyttelse når du skifter lyspærer. La lyspæren avkjøles før du håndterer den.**
- **Håndter dem alltid forsiktig, og unngå riper og skraper. Hvis lyspærene er tent, må du unngå kontakt med væsker.**
- **Ta aldri på glasset med bare hendene. Oljerester kan føre til at lyspæren overopphetes og sprekker når den tennes.**
- **Lyspære skal bare brukes for montering i blinklys.**
- **Hvis en lyspære blir skadet eller sprekker, må den umiddelbart skiftes ut. Kast lyspæren på riktig vis.**
- **Å bytte ut pæren kan føre til skade på pærens relevante deler i kjøretøyet, og kan også forårsake personskaade. For å bytte ut blinklyslampen anbefaler vi å besøke en autorisert HYUNDAI-forhandler.**

## Skifte sideblinklys



Hvis lampen (LED) (1) ikke fungerer, anbefaler vi at systemet kontrolleres hos en autorisert HYUNDAI-forhandler.

LED-lampene kan ikke skiftes ut enkeltvis fordi det er en integrert enhet. LED-lampene må skiftes ut med enheten.

En kvalifisert mekaniker bør sjekke eller reparere LED-lampen siden det kan skade tilknyttede deler på bilen.

## Justere hovedlysene (gjelder Europa)

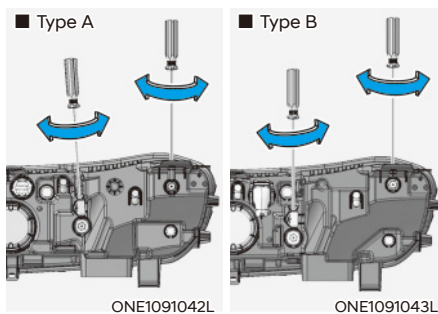

1. Pump opp dekkene til angitt trykk og fjern eventuell last fra bilen, unntatt skrutrekker, reservehjul og verktøy.
2. Bilen bør stå på jevnt underlag.
3. Tegn vertikale linjer (vertikale linjer går gjennom midten av begge hovedlysene) og en horisontal linje (horisontal linje går gjennom midten av hovedlysene) på skjermen.
4. Still inn hovedlysene slik at den lyseste delen faller på de horisontale og vertikale linjene, når det er normale forhold på hovedlyset og batteriet.
5. Hvis du skal justere fjernlyset til venstre eller høyre, dreier du mekanismen med klokka eller mot klokka.  
Hvis du skal justere nærlyset opp eller ned, dreier du mekanismen med klokka eller mot klokka.

## Siktepunkt



ONE1091044L

H1: Høyden mellom midten av hovedlyspæren og bakken (nærlys)

H2: Høyden mellom midten av hovedlyspæren og bakken (fjernlys)

W1: Avstanden mellom midten av de to hovedlyspærene (nærlys)

W2: Avstanden mellom midten av de to hovedlyspærene (fjernlys)

BILENS TILSTAND	LAMPETYPE	H1	H2	W1	W2
UTEN FØRER	STANDARD (LED MFR)	505	505	1282,6	1282,6
	TILLEGGSUTSTYR (LED PROJ)	518,5	507,5	1487,2	1079,8
MED FØRER	STANDARD (LED MFR)	495	495	1282,6	1282,6
	TILLEGGSUTSTYR (LED PROJ)	508,5	497,5	1487,2	1079,8

## Hovedlys (nærlys)

■ Basert på 10 m skjerm (venstrestyrt bil)

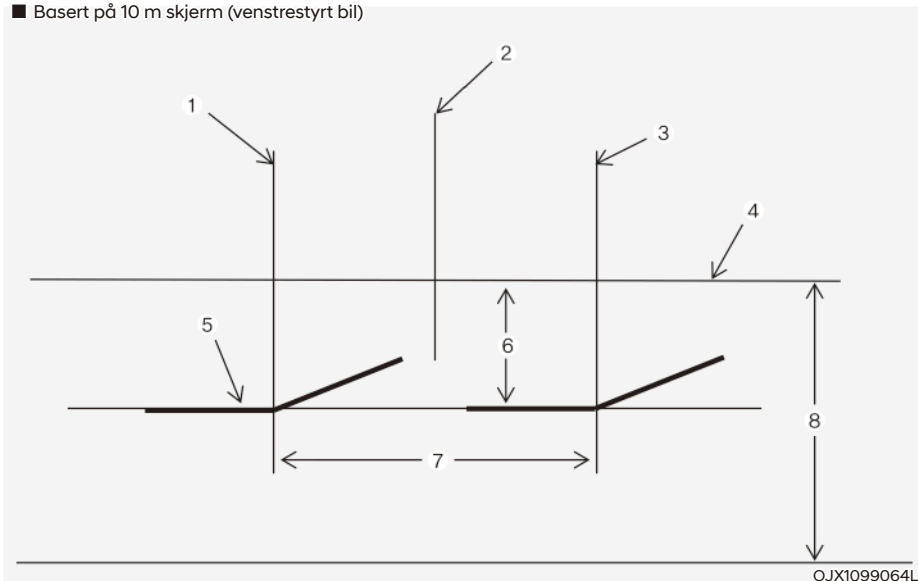

OJX1099064L

[1] : Vertikal linje på midten av venstre frontlyspære

[2] : Bilens midtlinje

[3] : Vertikal linje på midten av høyre frontlyspære

[4] : Horisontal linje på midten av frontlyspæren

[5] : Krysninglinje

[6] : 30

[7] : W1 (Nærlys)

[8] : H1 (Nærlys)

[9] : Bakke

1. Slå på nærlyset uten at føreren er i bilen.
  2. Skjæringslinjen skal projiseres i skjæringslinjen som vist i illustrasjonen.
  3. Når nærlyset stilles inn skal den vertikale innstillingen justeres etter justeringen av den horisontale innstillingen.
  4. Hvis det er montert nivåenhet på hovedlyset, justeres nivåenheten på hovedlysbryteren til «0».
- \* Hovedlyset peker samtidig som at en sikter med nærlyset.



■ Basert på 10 m skjerm (høyrestyrt bil)

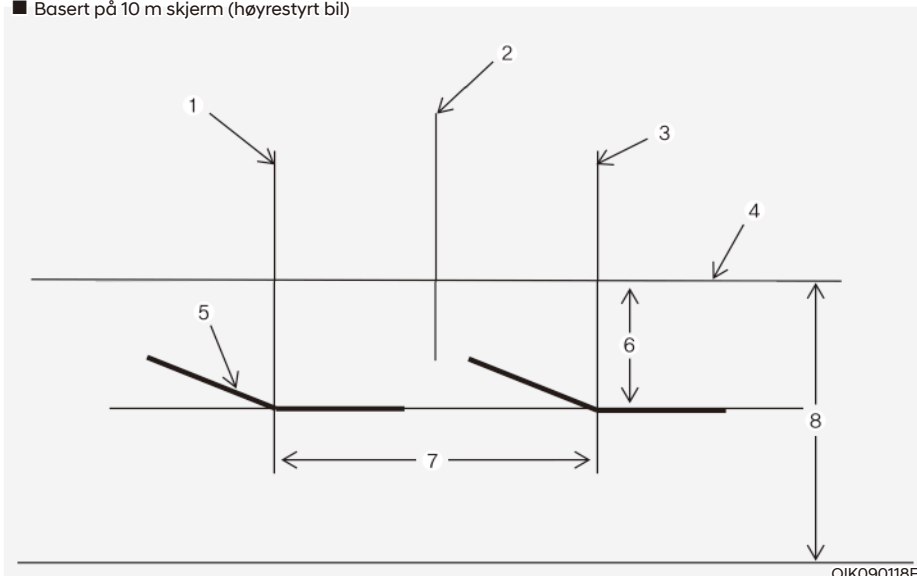

[1] : Vertikal linje på midten av venstre frontlyspære

[2] : Bilens midtlinje

[3] : Vertikal linje på midten av høyre frontlyspære

[4] : Horisontal linje på midten av frontlyspæren

[5] : Krysninglinje

[6] : 30

[7] : W1 (Nærlys)

[8] : H1 (Nærlys)

[9] : Bakke

1. Slå på nærlyset uten at føreren er i bilen.
  2. Skjæringslinjen skal projiseres i skjæringslinjen som vist i illustrasjonen.
  3. Når nærlyset stilles inn skal den vertikale innstillingen justeres etter justeringen av den horisontale innstillingen.
  4. Hvis det er montert nivåenhet på hovedlyset, justeres nivåenheten på hovedlysbryteren til «0».
- \* Hovedlyset peker samtidig som at en sikter med nærlyset.

## Skifte lyspære i kombinasjonslykt på baksiden

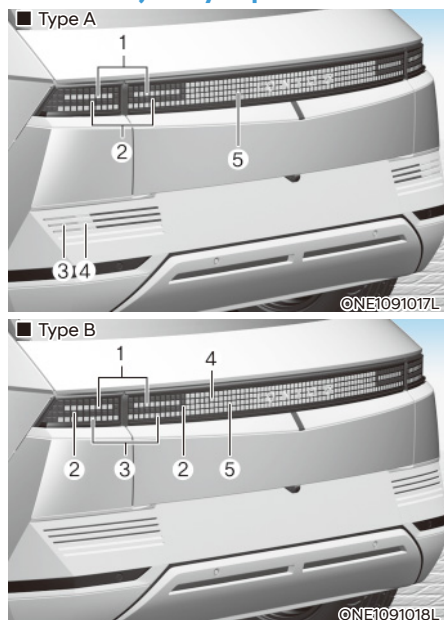

- (1) Bremselys
- (2) Lampe bak/stopplys
- (3) Blinklys
- (4) Tåkelys bak
  - Type A: Lyspære
  - Type B: LED (utstyrsavhengig)
- (5) Ryggelys

Hvis lampen (LED) ikke fungerer, anbefaler vi at systemet kontrolleres hos en autorisert HYUNDAI-forhandler.

LED-lampene kan ikke skiftes ut enkeltvis fordi det er en integrert enhet. LED-lampene må skiftes ut med enheten.

En kvalifisert mekaniker bør sjekke eller reparere LED-lampen siden det kan skade tilknyttede deler på bilen.

### Blinklys, ryggelys (lyspæretype)

1. Koble ledningen fra den negative polen på batteriet.
2. Løsne festklipsene under støtfangeren samt skruene på styrehusets trekk.
3. Bøy trekket under støtfangeren mot bilen.
4. Fjern sokkelen fra enheten ved å vri sokkelen mot klokken til klaffene på sokkelen er på linje med sporene på enheten.
5. Fjern pæren ved å trekke den rett ut.
6. Sett inn en ny pære i holderen.
7. Monter lampeenheten på bilen igjen.



### ADVARSEL

- **Bruk øyebeskyttelse når du skifter lyspærer. La lyspæren avkjøles før du håndterer den.**
- **Håndter dem alltid forsiktig, og unngå riper og skraper. Hvis lyspærene er tent, må du unngå kontakt med væsker.**
- **Ta aldri på glasset med bare hendene. Oljerester kan føre til at lyspæren overopphetes og sprekker når den tennes.**
- **Lyspære skal bare brukes for montering i blinklys.**
- **Hvis en lyspære blir skadet eller sprekker, må den umiddelbart skiftes ut. Kast lyspæren på riktig vis.**
- **Å bytte ut pæren kan føre til skade på pærens relevante deler i kjøretøyet, og kan også forårsake personskade. For å bytte ut blinklyslampen anbefaler vi å besøke en autorisert HYUNDAI-forhandler.**

### Skifte høyt montert stopplys

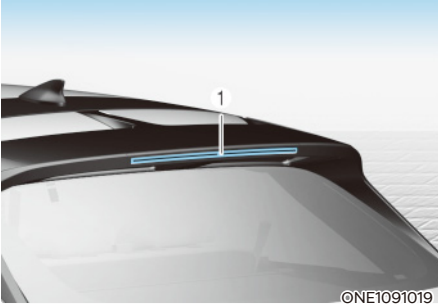

Hvis lampen (LED) (1) ikke fungerer, anbefaler vi at systemet kontrolleres hos en autorisert HYUNDAI-forhandler.

LED-lampene kan ikke skiftes ut enkeltvis fordi det er en integrert enhet. LED-lampene må skiftes ut med enheten.

En kvalifisert mekaniker bør sjekke eller reparere LED-lampen siden det kan skade tilknyttede deler på bilen.

### Skifte av lyspære i registreringskiltelys

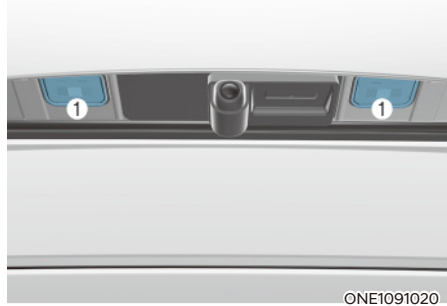

Hvis lampen (LED) (1) ikke fungerer, anbefaler vi at systemet kontrolleres hos en autorisert HYUNDAI-forhandler.

LED-lampene kan ikke skiftes ut enkeltvis fordi det er en integrert enhet. LED-lampene må skiftes ut med enheten.

En kvalifisert mekaniker bør sjekke eller reparere LED-lampen siden det kan skade tilknyttede deler på bilen.

## Skifte lyspære i fremre bagasjerom

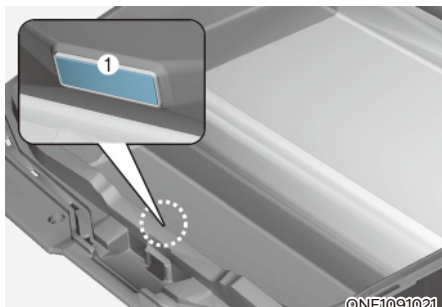

Hvis lampen (LED) (1) ikke fungerer, anbefaler vi at systemet kontrolleres hos en autorisert HYUNDAI-forhandler.

LED-lampene kan ikke skiftes ut enkeltvis fordi det er en integrert enhet. LED-lampene må skiftes ut med enheten.

En kvalifisert mekaniker bør sjekke eller reparere LED-lampen siden det kan skade tilknyttede deler på bilen.

## Skifte innvendig lyspære

■ Lampe på første rad (utstyrsavhengig)



■ Kupélys bak (uten panoramatak/søltak)

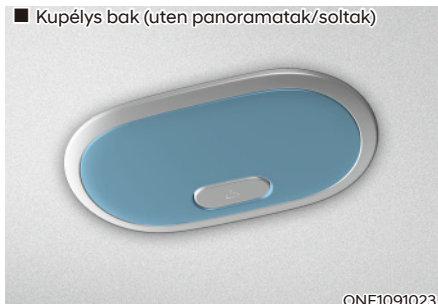

■ Personlig lampe bak (med panoramatak/søltak)

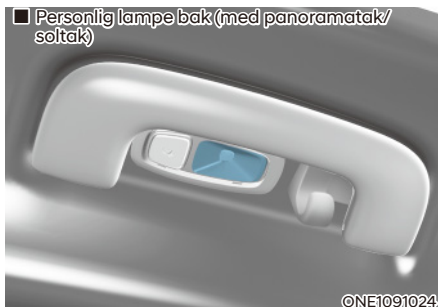

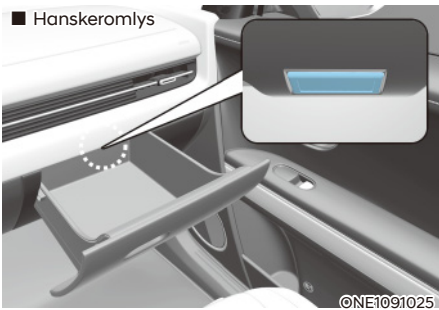
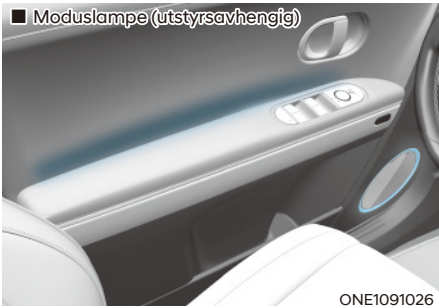

Hvis lampen (LED) (1) ikke fungerer, anbefaler vi at systemet kontrolleres hos en autorisert HYUNDAI-forhandler.

LED-lampene kan ikke skiftes ut enkeltvis fordi det er en integrert enhet. LED-lampene må skiftes ut med enheten.

En kvalifisert mekaniker bør sjekke eller reparere LED-lampen siden det kan skade tilknyttede deler på bilen.

## Lampe i sminkespeil og bagasjeromsls (lyspæretype)

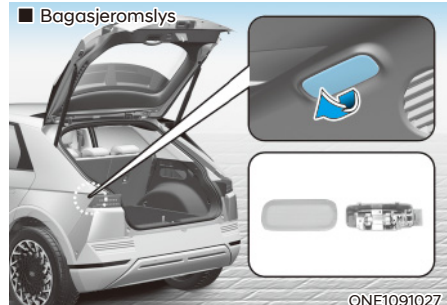
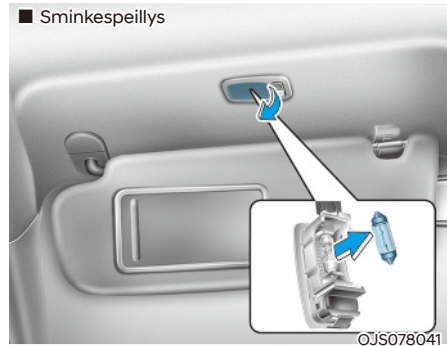

1. Sett på parkeringsbremsen og sett start/stopp-knappen til OFF.
2. Slå av lysene.
3. Bruk en flat skrutrekker og vipp forsiktig glasset løs fra huset på den innvendige lampen.
4. Fjern pæren ved å trekke den rett ut.
5. Sett inn en ny pære i holderen.
6. Rett inn tappene på glasset med hakkene i huset til interiørlampen og trykk lampen inn på plass.

### **MERK**

Vær forsiktig slik at du ikke skitner til eller skader linsen, linsetappene eller lampehuset i plast.

## VEDLIKEHOLD AV INN- OG UTVENDIG FINISH

### Utvendig pleie

#### MERK

Hvis du parkerer bilen i nærheten av skilt laget av rustfritt stål eller bygninger med glassfasade, kan bilens utvendige plastdeler, f.eks. støtfanger, spoiler, lys eller utvendig sidespeil, bli skadet på grunn av sollys som reflekteres fra skiltet eller bygningen. For å unngå skade på de utvendige plastdelene bør du unngå å parkere i områder der lys kan reflekteres, eller bruke et biltrekk. (Hvilke utvendige plastdeler som gjelder for din bil, kan variere.)

#### Generelle forholdsregler for bilens eksteriør

Det er svært viktig at du følger anvisningene på etiketten ved bruk av kjemiske rengjøringsmidler eller poleringsmidler. Les alle advarsler og forholdsregler på etiketten.

#### Vedlikehold av bilens eksteriør

##### Vask

For å beskytte finishen til bilen din mot rust og slitasje bør du vaske den grundig og ofte minst en gang i måneden med lunkent eller kaldt vann.

Hvis du bruker bilen til terrengkjøring, bør du vaske den etter hver kjøretur i terreng. Vær spesielt oppmerksom på å fjerne opphopning av salt, skitt, gjørmeg og andre fremmedlegemer. Kontroller at dreneringshullene på de nedre kantene av dørene og tersklene holdes åpne og rene.

Insekter, tjære, sevje, fugleskitt, industriell forurensning og lignende forekomster kan skade bilens finish hvis det ikke fjernes umiddelbart.

Selv rask vask med rent vann kan ikke fjerne alle disse forekomstene. Du må da bruke en mild såpe som er egnet for lakkfinish.

Etter vask bør du skylle bilen grundig med lunkent eller kaldt vann. Ikke la såpen tørke på finishen.

#### Høytrykksspyling

- Når du bruker høytrykksspylere, må du holde tilstrekkelig avstand til bilen. For kort avstand eller for høyt trykk kan skade komponenter eller føre til at vann trenger inn.
- Ikke spyl kameraet, sensorene eller området rundt med høytrykksspyler. Støtskader fra vann med høyt trykk kan føre til at utstyret ikke fungerer skikkelig.
- Ikke hold dysespissen for nært inntil bagasjerom (gummi- eller plastdeksler) eller kontakter, ettersom de kan bli skadet hvis de kommer i kontakt med vann under høyt trykk.



#### ADVARSEL

**Etter at du har vasket bilen skal du prøve bremsene før du kjører ut på veien, mens du kjører sakte for å se at de ikke har blitt påvirket av vannet. Hvis det er dårlig bremsevirkning, kan du tørke bremsene ved å aktivere dem lett mens du fortsetter å kjøre med lav hastighet.**

**MERK**

- Bruk ikke sterk såpe, kjemiske løsemidler eller varmt vann, og vask heller ikke bilen i direkte sollys eller når karosseriet er varmt.
- Vær forsiktig når du vasker sidevinduene på bilen.
- Det kan lekke vann gjennom vinduene og interiøret kan bli vått.
- Du må ikke bruke kjemiske løsemidler eller sterke vaskemidler ved rengjøring. Dette er for å hindre skade på plastdelene.

**MERK**

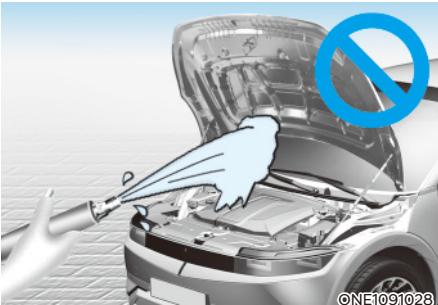

- Bruk av vann ved vasking av motorrommet, inklusive høytrykksspyling, kan føre til feil på de elektriske kretsene i motorrommet.
- La aldri vann eller andre væsker komme i kontakt med elektriske/elektroniske komponenter i bilen, ettersom vann og andre væsker kan flyte inn i motorrommet via det fremre bagasjerommet og skade elektriske/elektroniske komponenter.

**MERK**

**Bil med matt lakk (utstyrsavhengig)**  
Automatisk bilvaskemaskin med roterende børster bør ikke brukes, ettersom dette kan skade overflaten på bilen din. En damprenser som vasker bilens overflate ved høy temperatur, kan føre til at olje kleber seg til overflaten og etterlater flekker som er vanskelige å fjerne.

Bruk en myk klut (f.eks. en klut i mikrofiber eller en svamp) når du vasker bilen, og tørk med et håndkle i mikrofiber. Når du vasker bilen for hånd, bør du unngå bruk av rengjøringsmidler som inneholder voks. Hvis bilens overflate er svært skitten (sand, skitt, støv, kontaminanter osv.), bør du rengjøre overflaten med vann før du vasker bilen.

**Voksing**

Et godt lag med voks er en barriere mellom lakken og forurensning. Å ha et godt lag med voks på bilen bidrar til å beskytte den.

Du bør vokse bilen når vannet ikke lenger preller på lakken.

Vask og tørk alltid bilen før voksing. Bruk flytende eller pastavoks en god kvalitet og følg produsentens anvisninger. Voks alle metalldekor for å beskytte den og for å opprettholde glansen.

Fjerning av olje, tjære og lignende materialer med et flekkfjerningsmiddel fjerner vanligvis voks fra toppsjiktet. Pass på å vokse disse områdene selv om resten av bilen ikke trenger voksing.

**MERK**

- Finisken blir skadet hvis du tørker av støv og smuss fra karosseriet med en tørr klut.
- Ikke bruk stållull, rengjøringsmiddel med slipeeffekt eller sterke løsemidler som inneholder svært alkaliske eller etsende tilsetninger, på deler med forkromming eller på eloksert aluminium. Dette kan føre til skade på det beskyttende belegget og forårsake misfarging eller lakkskader.

**MERK****Bil med matt lakk (utstyrsavhengig)**

Ikke bruk noe som helst glansbeskyttelsesmiddel i form av for eksempel vaskemiddel, slipemiddel eller poleringsmiddel. Hvis voks påføres, må du umiddelbart fjerne voksen ved hjelp av en silikonfjerner, og hvis du har fått tjære eller tjærekontaminanter på overflaten, må du bruke en tjærefjerner til å fjerne den. Vær imidlertid forsiktig slik at du ikke legger for mye trykk på det lakkede området.

**Finish-skadereparasjon**

Dype riper eller steinsprutskader i lakken må umiddelbart repareres. Bort metall rustet fort og kan utvikle seg til store reparasjonskostnader.

**MERK**

Hvis bilen er skadet eller krever karosserioppretting eller utskifting av karosserideler, må du påse at verkstedet påfører antirustmidler på delene som opprettes eller skiftes ut.

**MERK****Bil med matt lakk (utstyrsavhengig)**

For biler med matt lakk er det umulig å modifisere bare det skadde området. Reparasjon av hele delen vil da være nødvendig. Hvis bilen er skadet og må lakeres, anbefaler vi at du får utført denne typen vedlikehold og reparasjon hos en autorisert HYUNDAI-forhandler. Vær svært forsiktig, ettersom det er vanskelig å rekonstruere kvaliteten etter reparasjon.

**Vedlikehold av lyst metall**

- Asfalt/tjære og insekter fjernes ved hjelp av asfaltfjerner. Ikke bruk en skraper eller andre skarpe gjenstander.
- Overflaten til lyse metalleder korrosjonsbeskyttes ved å påføre et lag med voks eller krombeskyttelse og gni til det skinner.
- Om vinteren og i kystnære områder bør lyse metalleder dekkes med et tykkere lag med voks eller konserveringsmiddel. Om nødvendig dekkes delene med korrosjonsbeskyttende vaselin eller et annet beskyttelsesmiddel.



### **Vedlikehold av understell**

Korroderende materialer som brukes til fjerning av snø og is og til støvkontroll, kan samle seg på understellet. Hvis disse stoffene ikke fjernes, kan det føre til hurtigere rustdannelse på understelldeleer som drivstoffslanger, bunnpanne og eksossystem, selv om de er behandlet med rustbeskyttelse.

Skyll understellet og hjulåpninger nøye med lunket eller kaldt vann en gang i måneden samt etter kjøring i terreng og på slutten av vinteren. Vær spesielt nøye med disse områdene fordi det er vanskelig å se all gjørmen og smusset. Det gjør mer skade enn godt, dersom du bare bløter opp veistøvet uten å fjerne det. Underkantene på dørene, kanaler og rammebjelker har dreneringshull må ikke bli tilstoppet av skitt, slik at vann kan samles opp i disse områdene og føre til rust.



### **ADVARSEL**

**Etter at du har vasket bilen skal du prøve bremsene mens du kjører sakte for å se at de ikke har blitt påvirket av vannet. Hvis det er dårlig bremsevirkning, kan du tørke bremsene ved å aktivere dem lett mens du fortsetter å kjøre med lav hastighet.**

### **Vedlikehold av aluminiumsfelger**

Aluminiumsfelgene har et klart, beskyttende belegg.

- Ikke bruk slipende rensmiddel, poleringsmasse, løsemidler eller stålbørste på aluminiums- eller kromfelger.
- Rengjør felgen når den har kjølt seg ned.
- Bruk bare mild såpe eller et nøytralt rengjøringsmiddel, og skyll godt med vann. Pass også på at du rengjør felgene etter at du har kjørt på saltede veier.
- Ikke vask felgene med høyhastighets bilvaskebørster.
- Ikke bruk rensmiddel som inneholder syre eller alkaliske løsemidler.

### **Korrosjonsbeskyttelse**

#### **Beskytte bilen din mot korrosjon**

HYUNDAI produserer biler av høyeste kvalitet ved å benytte de mest avanserte konstruksjons- og produksjonsmetoder for å bekjempe korrosjon. Dette er likevel bare én del av jobben. Eierens samarbeid og deltakelse er også nødvendig for å oppnå den langsiktige korrosjonsmotstanden som bilen kan yte.

#### **Vanlige årsaker til korrosjon**

De vanligste årsakene til korrosjon på bilen er:

- Veisalt, smuss og fuktighet som samler seg opp under bilen.
- Fjerning av maling eller beskyttende belegg av stein, grus, slitasje eller mindre skraper og bulker som utsetter ubeskyttet metall for korrosjon.

### Områder med mye korrosjon

Hvis du bor i et område der bilen jevnlig blir utsatt for korroderende materialer, er det spesielt viktig med korrosjonsbeskyttelse. Noen av de vanligste årsakene til økt korrosjon er veisalt, støvbekjempende kjemikalier, sjøluft og industriell forurensning.

### Fuktighet medfører korrosjon

Fuktighet skaper forholdene der sannsynligheten for korrosjon er størst. Korrosjon framskyndes f.eks. ved høy luftfuktighet, spesielt når temperaturen er like over frysepunktet. Under slike forhold holdes det korrosive materialet i kontakt med bilens overflater av fuktighet som fordamper sakte.

Søle virker særlig korrosjonsdannende, da den tørker sent og holder fuktigheten i kontakt med bilen. Selv om sølen synes å være tørr, kan den likevel inneholde fuktighet og framskynde korrosjon.

Høye temperaturer kan også akselerere korrosjon av deler som ikke blir tilstrekkelig ventilert, slik at fuktigheten sprer seg. Alt dette er med på å gjøre det svært viktig å holde bilen ren og fri for gjørme eller andre stoffer som samler seg. Dette gjelder ikke bare synlige flater, men fremfor alt undersiden av bilen.

### Slik bidrar du til å forhindre korrosjon

Hold bilen ren

Den beste måten å beskytte bilen sin mot rust, er å holde bilen ren og fri for korroderende materialer. Vær spesielt oppmerksom på undersiden av bilen.

- Hvis du bor i et område med mye korrosjon – hvor det brukes veisalt, nær sjøen, områder med industrinedfall, sur nedbør osv. – må du være ekstra på vakt for å hindre korrosjon. Spyl undersiden av bilen minst én gang i måneden om vinteren, og pass på å rengjøre undersiden grundig når vinteren er over.
- Når du rengjør undersiden av bilen, må du være spesielt oppmerksom på komponenter under skjermene og andre steder som ikke er synlige til vanlig. Gjør en grundig jobb. Hvis du bare fukter oppsamlet søle i stedet for å vaske den bort, vil det bare akselerere korrosjon i stedet for å hindre den. Høytrykksspylere og damp er spesielt effektive til å fjerne oppsamlet gjørme og korroderende materiale.
- Pass på at dreneringshull holdes åpne ved rengjøring av de nedre dørpanelene, tersklene og rammedelene, slik at fuktighet kan slippe ut og ikke bli fanget inne å øker faren for rust.

### *Hold garasjen tørr*

Ikke parker bilen i en fuktig, dårlig ventilert garasje. Dette skaper et gunstig miljø for korrosjon. Dette gjelder særlig hvis du vasker bilen i garasjen eller kjører den inn i garasjen når den er våt eller dekket med snø, is eller gjørme. Selv en oppvarmet garasje kan bidra til korrosjon, med mindre den er godt ventilert slik at fuktigheten forsvinner.

### *Hold lakk og dekorelementer i god stand*

Riper eller avskalling i topplakken dekkes med reparasjonslakk så snart som mulig for å redusere muligheten for korrosjon. Hvis det vises bart metall, anbefaler vi at du kontakter et kvalifisert lakk- og karosseriverksted.

Fugleskitt er sterkt etsende, og kan ødelegge lakkerte flater bare på noen få timer. Fjern alltid fugleskitt så snart som mulig.

## Innvendig pleie

### **Generelle forholdsregler for interiøret**

Unngå at etsende løsninger slik som parfyme og kosmetisk olje kommer i kontakt med deler av interiøret, da de kan forårsake skade eller misfarging. Hvis de kommer i kontakt med interiøret, må du tørke dem bort umiddelbart. Se instruksjonene for riktig rengjøring av vinyl.

### **MERK**

- **La aldri vann eller andre væsker komme i kontakt med elektriske/elektroniske komponenter inne i bilen, ettersom dette kan skade dem.**
- **Bruk nøytrale rengjøringsmidler eller løsninger med lavt alkoholinnhold til rengjøring av skinnprodukter (ratt, seter osv.). Hvis du bruker oppløsninger med høyt alkoholinnhold eller syre/alkaliske vaskemidler, kan lærfargen blekne eller overflaten kan bli vasket bort.**

### **Rengjøre polstring og innvendig trekk**

#### **Vinyl (utstyrsavhengig)**

Fjern støv og løs smuss fra vinyl med en støvkost eller støvsuger. Rengjør vinyloverflater med et vinylrensemiddel.

#### **Stoff (utstyrsavhengig)**

Fjern støv og løs smuss fra stoff med en støvkost eller støvsuger. Rengjør med et mildt rengjøringsmiddel som anbefales for rengjøring av møbelstoffer eller tepper. Fjern nye flekker umiddelbart med en flekkfjerner. Hvis nye flekker ikke blir behandlet umiddelbart, kan stoffet bli gjennomtrukket og misfarget. Brannhemmende egenskaper i stoffet kan også bli redusert hvis materialet ikke vedlikeholdes riktig.

**MERK**

**Hvis du bruker noe annet enn anbefalte rensedmidler og framgangsmåter, kan det påvirke stoffets utseende og brannhemmende egenskaper.**

**Skinn (utstyrsavhengig)**

- Egenskapene til skinn
  - Skinn er laget av den ytre huden til et dyr. Huden går gjennom en spesiell prosess for å kunne brukes. Siden det er et naturlig produkt, har hver del ulik tykkelse og tetthet.  
Det kan oppstå rynker som et naturlig resultat av strekking og krymping avhengig av temperatur og fuktighet.
  - Setet er laget av strekkbart materiale for økt komfort.
  - Delene som kommer i kontakt med kroppen, er kurvede, og støtteområdene på sidene er høye, noe som gir bedre komfort og stabilitet under kjøring.
  - Det kan oppstå rynker naturlig fra bruk. Det er ikke en feil ved produktet.

**MERK**

- **Rynker eller riper som oppstår naturlig ved bruk, dekkes ikke av garantien.**
- **Belter med metalldele, glidelåser eller nøkler i baklommen kan skade setet.**
- **Pass på at setet ikke blir vått. Væte kan endre de naturlige egenskapene til naturskinn.**
- **Jeans eller klær som kan bleke, kan ødelegge overflaten på materialet som dekker setet.**

- Pleie av skinnseter
  - Støvsug setet regelmessig for å fjerne støv og sand fra setet. Dette bidrar til å forhindre slitasje eller skader på skinnen og opprettholder kvaliteten.
  - Tørk skinnsetet ofte med en tørr og myk klut.
  - Bruk av skinnbeskyttelse kan hindre rifter i skinnen og bidrar til å holde på fargen. Pass på at du leser instruksjonene og konsulterer en spesialist når du bruker skinnbeskyttelse.
  - Lyst skinn (beige, kremfarget) er særlig utsatt for flekker, og flekkene er synlige. Rengjør setene ofte.
  - Bruk aldri en våt klut til å tørke av dem. Dette kan føre til sprekker i overflaten.
- Rengjøring av skinnseter
  - Fjern umiddelbart alle kontaminerende stoffer. Se instruksjonene nedenfor for fjerning av hver enkelt type forurensning.
  - Kosmetiske produkter (solkrem, foundation osv.)  
Ta rensekrem på en klut, og tørk over flekken. Tørk av kremen med en våt klut, og fjern vannet med en tørr klut.
  - Drikke (kaffe, brus osv.)  
Bruk en liten mengde nøytralt rensedmiddel, og tørk til forurensningen ikke smøres utover.
  - Olje  
Fjern olje umiddelbart med en absorberende klut, og tørk med flekkfjerner til naturlig skinn.
  - Tyggegummi  
Herd tyggegummien med isbiter, og fjern den gradvis.

### ***Rengjøre sikkerhetsbelter***

Rengjør beltet med en mild såpeoppløsning som anbefales for rengjøring av polstring og tepper. Følg instruksjonene på såpen. Ikke blek eller farg beltet, siden dette kan gjøre sikkerhetsbeltet svakere.

### ***Rengjøre innvendig vindusglass***

Hvis de innvendige glassflatene blir tåkete (med belegg av olje, fett eller voksfilm), bør du rengjøre dem med et glassrensmiddel. Følg anbefalingene på beholderen med glassrensmiddel.

### **MERK**

**Du må ikke skrape eller ripe opp innsiden av bakruten. Dette kan skade varmetrådene i bakruten.**

# Stikkordsliste

---

**A**

Advarselssystem for parkeringsavstand bakover (PDW) .....	7-141
Bruk av advarselssystemet for parkeringsavstand bakover .....	7-141
Funksjonsfeil og forholdsregler ved bruk av advarselssystemet for parkeringsavstand bakover .....	7-142
Innstillinger for advarselssystemet for parkeringsavstand bakover .....	7-141
Advarsel for førerens oppmerksomhet (DAW) .....	7-68
Bruk av føreropmerksomhetsvarselet .....	7-69
Funksjonsfeil og begrensninger for føreropmerksomhetsvarselet .....	7-71
Innstillinger for føreropmerksomhetsvarsel .....	7-68
Advarselssystem for parkeringsavstand forover/bakover (PDW) .....	7-144
Bruk av advarselssystemet for parkeringsavstand forover/bakover.....	7-145
Funksjonsfeil og forholdsregler ved bruk av advarselssystemet for parkeringsavstand forover/bakover .....	7-147
Innstillinger for advarselssystemet for parkeringsavstand forover/bakover .	7-144
Aktiv luftklaff .....	6-53
Funksjonsfeil .....	6-53
Assistansesystem for unngåelse av kollisjon ved rygging (PCA) .....	7-149
Begrensninger og funksjonsfeil for assistansesystemet for unngåelse av kollisjon ved rygging .....	7-152
Bruk av assistansesystemet for unngåelse av kollisjon ved rygging.....	7-151
Innstillinger for assistansesystemet for unngåelse av kollisjon ved rygging	7-149

**B**

Barneseter .....	3-42
Montere et barnesetesystem (CRS).....	3-45
Velge et barnesetesystem (CRS) .....	3-43
Vår anbefaling: Barn i midtre posisjon .....	3-42

**A**

Anbefalte smøremidler og mengder .....	2-14
Assistanse for sikker utgang (SEA).....	7-52
Bruk av assistanse for sikker utgang .....	7-54
Funksjonsfeil og begrensninger for assistanse for sikker utgang.....	7-56
Innstillinger for assistanse for sikker utgang .....	7-53

Assistansesystem for unngåelse av blindsonekollisjon (BCA) .....	7-32
Begrensninger og funksjonsfeil for assistansesystemet for unngåelse av blindsonekollisjon .....	7-41
Bruk av systemet for blindsonesikkerhet .....	7-36
Innstillinger for assistansesystemet for unngåelse av blindsonekollisjon.....	7-34
Assistansesystem for unngåelse av frontkollisjon (FCA).....	7-2
Begrensninger og funksjonsfeil for assistansesystemet for unngåelse av frontkollisjon .....	7-17
Bruk av assistansesystemet for unngåelse av frontkollisjon .....	7-8
Innstillinger for assistansesystemet for unngåelse av frontkollisjon.....	7-5
Atkomst til bilen .....	5-4
Smartnøkkel .....	5-4
Startspærresystem .....	5-11
Automatisk klimakontrollsystem.....	5-75
Automatisk temperaturkontroll .....	5-76
Klima.....	5-76
Manuell temperaturkontroll .....	5-78
Systemdrift .....	5-87
Vedlikeholde systemet.....	5-88

## B

Batteri (12 volt).....	9-16
Etikett for batterikapasitet .....	9-17
For best batteriservice .....	9-17
Opplading av batteri.....	9-17
Tilbakestille elementer .....	9-18
Belastning og hastighetskapasitet på dekk .....	2-13
Bilens identifikasjonsnummer (VIN) .....	2-15
Bilens innstillinger (infotainmentsystem).....	4-34
Innstilling av bilen .....	4-34
Bilens vekt .....	6-71
Overlast .....	6-71
Bilens vekt og bagasjeromsvolum.....	2-13



Bremsesystem.....	6-26
Auto Hold.....	6-32
Bilens stabilitetsprogram (VSM) .....	6-40
Blokkeringsfrie bremsler (ABS) .....	6-35
Elektronisk parkeringsbrems (EPB).....	6-27
Elektronisk stabilitetskontroll (ESC) .....	6-37
Fjernstyrt bremseassistanse.....	6-26
Gode bremsevaner.....	6-43
Hjelpekontroll for bakkestart (Hill-start Assist Control-HAC).....	6-41
Multi-Collision Brake (MCB).....	6-42
Nødstoppsignal(Emergency Stop Signal-ESS).....	6-42
Slitasjeindikator for skivebremser.....	6-27
Bremsevæske .....	9-10
Kontrollere bremsevæsknivået .....	9-10
Bruk av startkabler (12 V-batteri).....	8-4

## C

Cruisekontroll (CC) .....	7-76
Hastighetskontroll, funksjon .....	7-76

## D

Dekk og hjul .....	2-12
Dekk og hjul .....	9-19
Anbefalt lufttrykk for kalde dekk.....	9-19
Dekkenes veigrep.....	9-23
Dekkpleie .....	9-19
Dekkrotasjon .....	9-21
Dekkvedlikehold .....	9-23
Hjulstilling og hjulbalansering.....	9-22
Kontroller dekktrykket .....	9-20
Lavprofildekk .....	9-26
Merking på dekkenes sidevegg .....	9-23
Skifte dekk .....	9-22
Skifte felger.....	9-23
Dekkspesifikasjon og trykkmerking.....	2-16
Dimensjoner.....	2-10

Dørlåser.....	5-13
Automatisk låsing og åpning av dører .....	5-19
Barnesikring i bakdør.....	5-20
Elektronisk barnesikringssystem.....	5-20
Låse dørene fra utsiden av bilen (elektrisk type) .....	5-15
Låse dørene fra utsiden av bilen (manuell type) .....	5-15
Låse dørene / åpne dørlåsene fra innsiden av bilen.....	5-17
Sperrelåser.....	5-19
Åpne dørlåsene fra utsiden av bilen (elektrisk type).....	5-13
Åpne dørlåsene fra utsiden av bilen (manuell type).....	5-13

## E

Eierens vedlikehold .....	9-5
Eiers vedlikeholdsplan .....	9-6
Elbilmodus.....	1-9
Energiinformasjon.....	1-10
Informasjon om soltak.....	1-10
Innstillinger for elbilen.....	1-19
Ladestasjoner i nærheten .....	1-18
Lading og klima .....	1-12
Neste avreise .....	1-11
Skjerm for elbilmodus.....	1-9
Vehicle-to-Load (V2L).....	1-13
Elbil .....	1-6
Batteriinformasjon.....	1-6
Elbil .....	1-6
Kjennetegn ved elektriske biler.....	1-6
Elbilspesifikasjoner.....	2-10

## F

Filholderassistent (LKA) .....	7-26
Bruk av filholderassistent.....	7-28
Funksjonsfeil og begrensninger for filholderassistenten.....	7-30
Innstillinger for filholderassistent .....	7-26
Firehjulstrekk (4WD) .....	6-44
Forholdsregler i krisesituasjon .....	6-46

Fjerne rim og dugg fra frontruten .....	5-90
Avduggingslogikk .....	5-91
Defroster bakrute.....	5-92
Slik fjerner du dugg og rim fra innsiden av frontruten .....	5-90
Slik fjerner du dugg og rim fra utsiden av frontruten .....	5-91
Fjernlysassistanse (HBA) .....	5-69
Bruk av fjernlysassistent .....	5-70
Funksjonsfeil og begrensninger for fjernlysassistent.....	5-70
Innstillinger for fjernlysassistent.....	5-69
Fjernstyrt smart parkeringsassistanse (RSPA) .....	7-157
Bruk av fjernstyrt smart parkeringsassistanse.....	7-159
Frontradar .....	7-182
Funksjonsfeil og begrensninger for fjernstyrt smart parkeringsassistanse ...	7-177
Hjørneradar bak.....	7-187
Innstillinger for fjernstyrt smart parkeringsassistanse .....	7-158
Forklaring til planlagte vedlikeholdspunkter.....	9-8
Fremre bagasjerom .....	5-47
Elektrisk bakluke.....	5-48
Lukke det fremre bagasjerommet.....	5-47
Smart bakluke.....	5-54
Åpne det fremre bagasjerommet .....	5-47
Før du kjører .....	6-3
Før du går inn i bilen.....	6-3
Før du starter .....	6-3

## H

Head-up-skjerm for AR (Augmented Reality) .....	5-58
Forholdsregel ved bruk av head-up skjerm.....	5-60
Head-up display, informasjon .....	5-59
Innstilling av Head-up-skjermen.....	5-58
Hovedkomponentene i den elektriske bilen.....	1-7
Hovedkomponentene i den elektriske bilen .....	1-7
Høyspenningsbatteri(litium-ion-batteri) .....	1-7
Varselsystem for høyspenningsbatteri.....	1-8
Hvis bilen ikke starter.....	8-3
Kontroller at elbilbatteriet ikke er lavt på ladestatusen.....	8-3

Hvis du har et punktert dekk (med punkteringssett).....	8-12
Bruke punkteringssettet når et dekk er punktert .....	8-15
Introduksjon .....	8-12
Justere dekktrykk .....	8-18
Komponenter i punkteringssettet .....	8-14
Merknader for sikker bruk av Tire Mobility Kit (TMK).....	8-13
Merknader for sikker bruk av Tire Mobility Kit (TMK).....	8-19

## I

Infotainmentsystem.....	5-109
Antenne .....	5-109
Bluetooth® trådløs teknologi.....	5-111
Infotainmentsystem .....	5-110
Rattfjernkontroller.....	5-109
Talegjenkjenning .....	5-111
USB-port .....	5-109
Innebygd minnesystem .....	5-23
Enkel inn- og utstigning .....	5-25
Henting av minneposisjoner.....	5-24
Lagring av minneposisjoner.....	5-23
Tilbakestilling av systemet.....	5-24
Innvendig oversikt (I).....	2-4
Innvendig oversikt (II).....	2-5
Instrumentpanel .....	4-4
Instrumentpanelstyring.....	4-5
Lademåler for høyspenningsbatteri .....	4-6
Meldinger på LCD-display .....	4-19
Målere .....	4-5
Skiftindikator for reduksjonsgir.....	4-9
Strøm-/lademåler.....	4-6
Varsel- og indikatorlamper.....	4-9
Instrumentpanel, oversikt (I) .....	2-6
Instrumentpanel, oversikt (II) .....	2-7
Instrumentpanel, oversikt (III).....	2-8
Intelligent fartsgrenseassistanse (ISLA) .....	7-62
Bruk av intelligent fartsgrenseassistanse .....	7-63
Funksjonsfeil og begrensninger for intelligent fartsgrenseassistanse .....	7-65
Innstillinger for intelligent fartsgrenseassistanse .....	7-62

**K**

Kjølevæske .....	9-9
Kjøre en elbil .....	1-51
ECO-kjøring.....	1-54
Kjøredistanse til tom tank .....	1-52
Lademåler for høyspenningsbatteri.....	1-55
Meldinger på LCD-display .....	1-58
Slik starter du bilen .....	1-51
Slik stopper du bilen.....	1-51
Strømbruk.....	1-54
Strøm-/lademåler.....	1-55
Tips for å få lengre kjørestrekning til tomt batteri .....	1-53
Varsellampe og indikatorlamper (for elbil).....	1-56
Virtuelt motorlydsystem (VESS) .....	1-52
Kjørefeltassistanse (LFA) .....	7-105
Bruk av kjørefeltassistanse.....	7-106
Funksjonsfeil og begrensninger for kjørefeltassistanse .....	7-108
Innstillinger for kjørefeltassistanse .....	7-105
Kjøre med tilhenger .....	6-62
Hvis du skal kjøre med tilhenger .....	6-63
Kjøring med tilhenger .....	6-67
Utstyr for å kjøre med tilhenger .....	6-66
Vedlikehold hvis du tauer tilhenger.....	6-70
Kjøremodus i integrert kontrollsystem (2WD) .....	6-48
Kjøremodus .....	6-48
Kjøremodus i integrert kontrollsystem (4WD) .....	6-50
Kjøremodus .....	6-50
Kjøremodusegenskaper .....	6-52
Kjøring om vinteren.....	6-58
Snø- eller isforhold.....	6-58
Vinterforberedelser.....	6-61
Klimaanlegg.....	2-13
Klimaanlegg, tilleggsfunksjoner.....	5-93
Automatisk avfukting.....	5-94
Automatisk duggfjerning .....	5-93
Automatisk Kontroller for bruken av klimaanlegginnstillinger (for førersetet).....	5-95
Resirkulert luft når spylervæskan har blitt brukt.....	5-95

Kollisjonspute - tilleggssikkerhetssystem .....	3-54
Advarselsmerke for kollisjonspute.....	3-72
Dette kan du forvente etter at en kollisjonsputene er utløst .....	3-65
Hvorfor blir ikke kollisjonsputen utløst i en kollisjon? (Utløsningseller ikke utløsningsforhold av kollisjonsputen) .....	3-66
Plassering av kollisjonsputene .....	3-57
Slik virker kollisjonsputesystemet .....	3-62
Tilleggssikkerhetsregler .....	3-72
Vedlikeholde SRS.....	3-71
Kompressoretikett på klimaanlegget .....	2-17
Krysstrafikkassistanse ved rygging .....	7-130
Begrensninger og funksjonsfeil for assistansesystemet for unngåelse av krysstrafikkollisjon ved rygging .....	7-136
Bruk av assistansesystemet for unngåelse av krysstrafikkollisjon ved rygging .....	7-132
Innstillinger for assistansesystemet for unngåelse av krysstrafikkollisjon ved rygging .....	7-131

## L

Lade elbilen (bråstopp) .....	1-50
Hva du må gjøre når ladingen bråstopper .....	1-50
Ladekontaktlås .....	1-25
Låsing av ladekabel.....	1-25
Ladelampe for elbil.....	1-24
Ladestatus.....	1-24
Ladetyper for elbil .....	1-22
Informasjon om ladetid .....	1-22
Ladeinformasjon .....	1-22
Ladetyper.....	1-23
Lading av elbil .....	1-27
AC-lading .....	1-32
Bærlader .....	1-38
DC-lading .....	1-35
Etikett for elektrisk lading.....	1-30
Forholdsregler ved lading .....	1-28
Luke for elektrisk lading .....	1-27
Låse opp ladekabelstedet i nødsfall.....	1-32
Slik kontrollerer du symbolet på ladeetiketten.....	1-29
Symboltabellen på etiketten for elektrisk lading.....	1-31

LCD-display .....	4-29
LCD-displaykontroll .....	4-29
Visningsmoduser .....	4-29
Luftfilter for kupé .....	9-12
Bytte av filter .....	9-12
Kontrollere filteret .....	9-12
Luke for elektrisk lading .....	5-57
Lys .....	5-61
Innvendig belysning .....	5-65
Utvendige lys .....	5-61
Lyspærer .....	9-40
Justere hovedlysene .....	9-43
Skifte av lyspære i registreringsskiltlys .....	9-48
Skifte høyt montert stopplys .....	9-48
Skifte innvendig lyspære .....	9-49
Skifte lyspære i fremre bagasjerom .....	9-49
Skifte lyspære i kombinasjonslykt på baksiden .....	9-47
Skifte sideblinklys .....	9-43
Lyspærewattforbruk .....	2-11

## M

Manuell fartsgrenseassistanse (MSLA) .....	7-59
Bruk av manuell fartsgrenseassistanse .....	7-59
Minnesetekonfigurasjon .....	5-26
Henting av minneposisjoner .....	5-26
Lagring av minneposisjoner .....	5-26
Motornummer .....	2-16
Motorrom .....	9-3
Motorrom .....	2-9

## N

Navigasjonsbasert smart hastighetskontroll (NSCC) .....	7-98
Begrensninger for navigasjonsbasert smart hastighetskontroll.....	7-101
Bruk av navigasjonsbasert smart hastighetskontroll .....	7-99
Innstillinger for navigasjonsbasert smart hastighetskontroll.....	7-98
Nødutstyr .....	8-24
Brannslukningsapparat.....	8-24
Dekktrykkmåler .....	8-24
Førstehjelpssett.....	8-24
Varseltrekant.....	8-24

## O

Oppbevaringsrom .....	5-96
Hanskerom .....	5-97
Oppbevaringsrom i midtkonsoll.....	5-96
Overvåkning med 360-graders visning (SVM)	
Bruk av overvåkningssystem med 360-graders visning.....	7-127
Funksjonsfeil og begrensninger for overvåkningssystem med 360-graders visning .....	7-129
Innstillinger for overvåkningssystem med 360-graders visning .....	7-125
Overvåkningssystem bakover (RVM) .....	7-121
Bruk av overvåkningssystem bakover .....	7-122
Funksjonsfeil og begrensninger for overvåkningssystem bakover .....	7-123
Innstillinger for overvåkningssystem bakover .....	7-121
Overvåkningssystem for dekktrykk (TPMS).....	8-7
Feilfunksjonsindikator, dekktrykk TPMS (Tire Pressure Monitoring System).....	8-10
Kontrollere dekktrykk .....	8-7
Overvåkningssystem for dekktrykk .....	8-8
Posisjonslampe for lavt dekktrykk og varselampe for lavt dekktrykk.....	8-9
Skifte et hjul med TPMS.....	8-10
Varsellampe for lavt dekktrykk .....	8-9



**P**

Pan-europeisk eCall-system .....	8-26
Informasjon om databehandling .....	8-28
Pan-europeisk eCall-system .....	8-29
Panoramatak .....	5-40
Tilbakestilling av panoramataket .....	5-42
Planlagte vedlikeholdsservicer .....	9-7
Planlagt lading .....	1-26
Planlagt lading .....	1-26

**R**

Ratt.....	5-27
Elektrisk servostyring (EPS) .....	5-27
Horn.....	5-28
Oppvarmet ratt .....	5-29
Vippe- /teleskopratt .....	5-28
Reduksjonsgirkasse .....	6-9
Bruk av reduksjonsgirkasse.....	6-9
Gode kjørevaner.....	6-15
Meldinger på LCD-display (instrumentpanel).....	6-13
Reduksjonsgjølje .....	9-11
Regenerativt bremsesystem .....	6-16
i-Pedal .....	6-18
Kjøring med én pedal .....	6-17

**S**

Samsvarserklæring .....	2-17
Seter .....	3-3
Avansert advarselssystem for baksetepassasjer (ROA) .....	3-29
Baksete .....	3-16
Forseter.....	3-7
Hodestøtte .....	3-20
Luftventilerte seter .....	3-27
Setevarmere.....	3-24
Sikkerhetsregler.....	3-6

Sikkerhetsbelter .....	3-32
Ekstra sikkerhetsregler for sikkerhetsbelter .....	3-39
Sikkerhetsbeltesystem .....	3-35
Sikkerhetsregler ved bruk av sikkerhetsbelter .....	3-32
Ta vare på sikkerhetsbeltene .....	3-41
Varsellampe for sikkerhetsbelte .....	3-33
Sikkerhetsregler for elbil .....	1-64
Andre sikkerhetsregler for elbilen.....	1-65
Bryter for frakobling av høyspenning .....	1-66
Hvis det oppstår en ulykke .....	1-64
Sikringer .....	9-27
Beskrivelse av sikringer/relépanel .....	9-30
Bytte av sikring i motorrompanel .....	9-29
Skifte sikringer i instrumentpanelet .....	9-28
Skilt med bilens identifikasjonsnummer .....	2-15
Skjerm for blindsonervisning (BVM).....	7-74
Bruk av skjermen for blindsonervisning .....	7-74
Funksjonsfeil for skjermen for blindsonervisning.....	7-75
Innstillinger for skjermen for blindsonervisning .....	7-74
Smart hastighetskontroll (SCC)	
Bruk av smart hastighetskontroll .....	7-85
Funksjonsfeil og begrensninger for smart hastighetskontroll .....	7-92
Innstillinger for smart hastighetskontroll .....	7-81
Visning og kontroll av smart hastighetskontroll .....	7-86
Soltak .....	5-43
Betjening av soltaket .....	5-43
Funksjonsfeil for soltaket.....	5-45
Speil .....	5-30
Innvendig speil .....	5-30
Parkeringsassistent i revers .....	5-33
Utvendige speil.....	5-31

Spesielle kjøreforhold .....	6-54
Farlige kjøreforhold .....	6-54
Gynge bilen .....	6-54
Jevn kjøring i svinger .....	6-55
Kjøre i regn .....	6-55
Kjøre om natten.....	6-55
Kjøring i oversvømte områder .....	6-56
Motorveikjøring .....	6-56
Reduserer risikoen for velting.....	6-57
Spylervæske.....	9-11
Sjekk nivå av spylervæske .....	9-11
START/STOPP-knappen .....	6-4
Fjernstart .....	6-8
Posisjoner for start/stopp-knappen.....	6-5
Slå av bilen.....	6-7
Starte bilen .....	6-6
System for assistanse for motorveikjøring .....	7-109
Bruk av systemet for assistanse for motorveikjøring.....	7-111
Funksjonsfeil og begrensninger for systemet for assistanse for motorveikjøring.....	7-119
Innstillinger for assistanse for motorveikjøring .....	7-110
System for smart regenerering.....	6-19
Begrensninger i systemet .....	6-23
Fremgangsmåte for drift.....	6-21
Innstilling av systemet for smart regenerering.....	6-19
Klar for drift .....	6-20
Sensor for avstand til bilen foran (frontradar).....	6-22
Slik aktiverer du systemet for smart regenerering .....	6-19
Slå på systemet for smart regenerering igjen .....	6-21
Systemet for smart regenerering avbrytes midlertidig hvis: .....	6-21
Systemfeil.....	6-23

## T

Tauing .....	8-20
Avtagbar tauekrok .....	8-21
Bergingstjeneste .....	8-20
Nødtauing.....	8-22
Tilgjengelig vekt for fremre bagasjerom .....	2-13
Tyverialarmsystem.....	5-22

## U

Utstyr i kupéen.....	5-98
Bagasjenettholder.....	5-107
Bagasjeromstrekk.....	5-107
Gulvmattefeste(r).....	5-105
Instrumentpanel på siden.....	5-104
Kleskrok.....	5-105
Klokke.....	5-105
Koppholder.....	5-98
Solskjerm.....	5-99
Solskjerming på sidevinduer bak.....	5-106
Strømuttak.....	5-100
Trådløst ladesystem for smarttelefon.....	5-102
USB-lader.....	5-101
Vehicle-to-Load (V2L).....	5-104
Utvendig oversikt (I).....	2-2
Utvendig oversikt (II).....	2-3
Utvendig utstyr.....	5-46
Panser.....	5-46

## V

Varselblinklys.....	8-2
Varsel om sikker utgang (SEW).....	7-46
Bruk av varselet om sikker utgang.....	7-48
Funksjonsfeil og begrensninger for varselet om sikker utgang.....	7-49
Innstillinger for varselet om sikker utgang.....	7-47
Vedlikehold av inn- og utvendig finish.....	9-51
Innvendig pleie.....	9-56
Utvendig pleie.....	9-51
Vedlikeholdsservice.....	9-4
Eierens ansvar.....	9-4
Eierens vedlikeholdsregler.....	9-4
Ved nødtilfelle under kjøring.....	8-2
Hvis du har et flatt dekk mens du kjører.....	8-3
Hvis motoren stanser ved et veiskille eller kryss.....	8-2
Hvis motoren stopper under kjøring.....	8-2

Viktige sikkerhetsregler .....	3-2
Bruk alltid sikkerhetsbeltet .....	3-2
Farer ved kollisjonsputer.....	3-2
Hold bilen i god stand .....	3-2
Kontroller hastigheten .....	3-2
Sikre alle barn .....	3-2
Uoppmerksomhet hos føreren .....	3-2
Vinduer .....	5-35
Elektriske vinduer .....	5-37
Vindusviskere og spylere .....	5-72
frontrutespylere .....	5-74
Vindusvisker på frontrute .....	5-72
Viskerblader .....	9-13
Kontrollere viskerblader.....	9-13
Skifte blader .....	9-13

