

| | | | | | | | | | |
|--|---|--|-----------------------------------|--|--|--|--|--|--|
| | Airbag | | Inflador de gas almacenado | | Pretensor para cinturones de seguridad | | Unidad de control SRS | | Sistema activo de protección de peatones |
| | Sistema automático de protección antivuelco | | Muelle de gas / muelle precargado | | Zona de alta resistencia | | Zona que requiere atención especial | | Componente de alto voltaje |
| | Batería con bajo voltaje | | Ultra-condensador, bajo voltaje | | Depósito de gasolina | | Depósito de gas | | Valor de seguridad |
| | Pack de batería, alta tensión | | Cable de potencia de alta tensión | | Dispositivo de alto voltaje que desconecta la alta tensión | | Caja de fusibles que desactiva la alta tensión | | Ultra-condensador de alta tensión |

1. Identificación / reconocimiento



Emblema de la marca

STARIA

Nombre del modelo de coche



Emblema de la marca

HTRAC

Tracción a las cuatro
ruedas



2. Inmovilización / estabilización / elevación

■ Inmovilización



1. Pulse el botón P
2. Tire del interruptor para ajustar el freno de estacionamiento.

Solo AT(SBW)

■ Posiciones de elevación en los bajos del coche

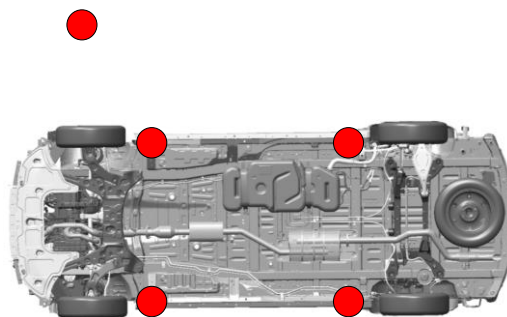
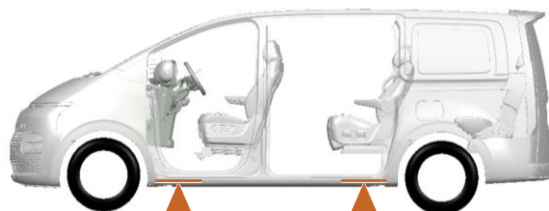

No coloque apoyos como bloques de madera o bolsas elevadoras de aire de rescate bajo el sistema de escape, el sistema de combustible o los cables de alimentación de alta tensión. Un fallo puede provocar un incendio, una descarga eléctrica o una fuga de gas.

3. Desactivar los riesgos directos / normas de seguridad

■ Acceso a batería de 12V

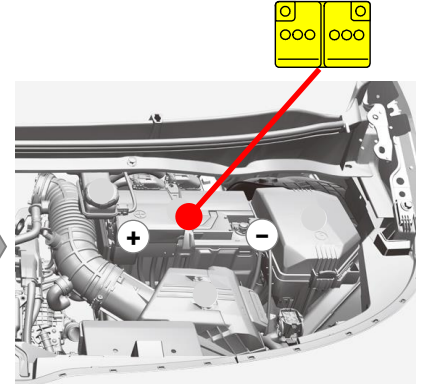
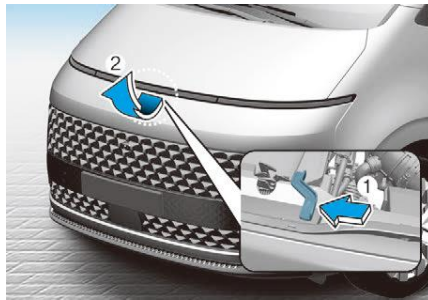
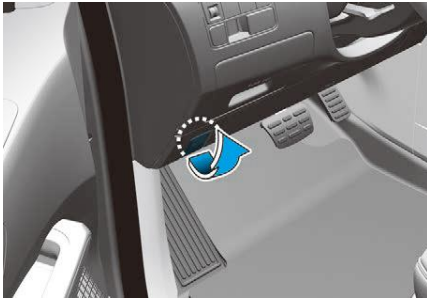
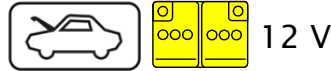

1. Tire de la palanca de desbloqueo para desenganchar el capó. El capó debería abrirse ligeramente.

2. Vaya a la parte delantera del vehículo, levante el capó ligeramente, empuje el pestillo secundario hacia arriba (1) y levante el capó (2).

Batería en la sala de máquinas

■ Procedimiento de desactivación

① Encender apagar

② Desconecte el terminal (-) negativo

③ Desconecte el terminal (+) positivo

■ Cristal

1 : laminado
2-5 : templado



■ Carrocería del vehículo

Acero endurecido

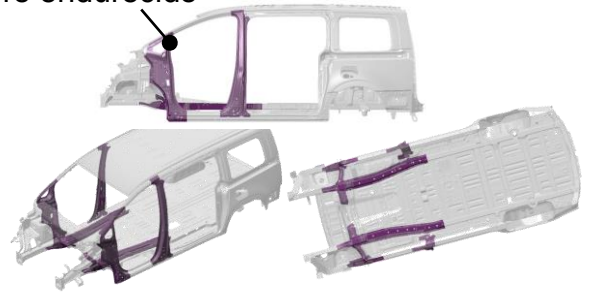

■ Ajuste de la columna de dirección

Tipo manual

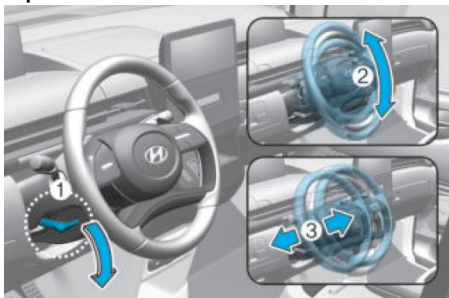

- Tire hacia abajo de la palanca de desbloqueo de la cerradura (①)
- Ajuste el ángulo del volante (②) y la altura (③)

■ Ajuste del asiento

1ª fila: mecánico



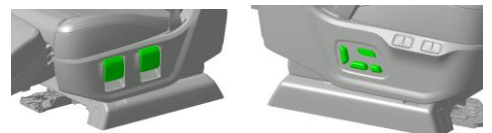

2ª fila: mecánico



3ª fila: mecánico

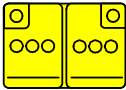

5. Energía almacenada / líquidos / gases / sólidos

| | | |
|---|---|-----------|
|  |  | max. 75 l |
|  |  | 12 V |

6. En caso de incendio

■ Puntal de gas



Riesgo de efecto misil de la compuerta trasera.

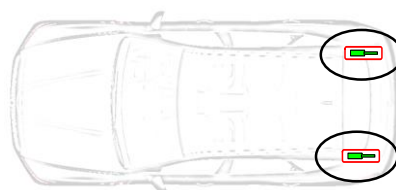

8. Remolque / transporte / almacenamiento

Correcto:

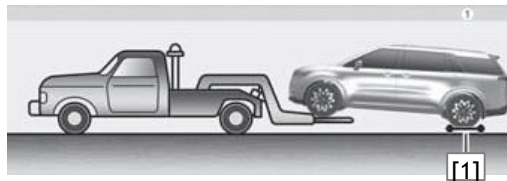
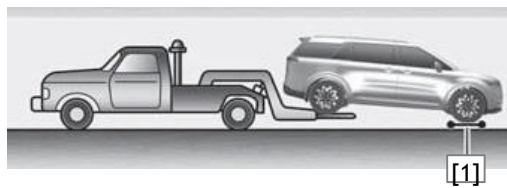
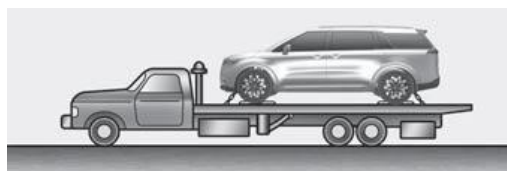

Incorrecto:



[1]: Plataforma rodante

Aviso: El vehículo con tracción a las cuatro ruedas debe remolcarse sin que ninguna rueda toque el suelo, ya sea con un camión remolque o utilizando plataformas rodantes.