

## ***INSTRUCTIEBOEKJE***

Bediening  
Onderhoud  
Specificaties

Alle informatie in dit instructieboekje was actueel ten tijde van publicatie. Door HYUNDAI's streven naar een doorlopende verbetering van haar producten behouden wij ons tussentijdse wijzigingen voor.

Dit instructieboekje is van toepassing op alle uitvoeringen van dit model en bevat beschrijvingen van en uitleg over opties en de standaarduitrusting.

Hierdoor staan in dit instructieboekje mogelijk zaken beschreven die niet van toepassing zijn op uw auto.

## **WAARSCHUWING: AANPASSINGEN AAN UW HYUNDAI**

Er mogen geen aanpassingen aan uw HYUNDAI worden gedaan. Aanpassingen kunnen de prestaties, veiligheid of levensduur van uw HYUNDAI in negatieve zin beïnvloeden en kunnen daarnaast in strijd zijn met de bepalingen van de beperkte garantie. Bepaalde aanpassingen kunnen tevens in strijd zijn met de regelgeving van het betreffende ministerie en andere overheidsinstanties in uw land.

## **INBOUWEN VAN EEN TWEEWEGRADIO OF EEN MOBIELE TELEFOON**

Uw auto is voorzien van elektronisch geregelde brandstofinspuiting en andere elektronische componenten. Als een tweewegradio of mobiele telefoon niet op de juiste wijze wordt ingebouwd/ aangepast, heeft dat mogelijk een nadelige invloed op elektronische systemen. We raden u daarom aan de instructies van de fabrikant van de radio nauwkeurig te volgen of uw HYUNDAI-dealer te raadplegen over voorzorgsmaatregelen of speciale instructies met betrekking tot het inbouwen van dergelijke apparatuur.

## WAARSCHUWING M.B.T. VEILIGHEID EN SCHADE AAN DE AUTO

In dit instructieboekje vindt u informatie onder de koppen GEVAAR, WAARSCHUWING, OPMERKING en AANWIJZING. Deze koppen geven het volgende aan:

### **GEVAAR**

**GEVAAR** verwijst naar een gevaarlijke situatie die, indien niet vermeden, ernstig letsel tot gevolg zal hebben.

### **WAARSCHUWING**

**WAARSCHUWING** verwijst naar een gevaarlijke situatie die, indien niet vermeden, ernstig letsel tot gevolg kan hebben.

### **OPMERKING**

**OPMERKING** verwijst naar een gevaarlijke situatie die, indien niet vermeden, licht tot middelzwaar letsel tot gevolg kan hebben.

### **AANWIJZING**

**AANWIJZING** verwijst naar een gevaarlijke situatie die, indien niet vermeden, kan leiden tot schade aan de auto.

## VOORWOORD

Gefeliciteerd en hartelijk dank voor het kiezen van een HYUNDAI. We zijn blij om u te verwelkomen bij het groeiende aantal vooraanstaande mensen die HYUNDAI rijden. We zijn zeer trots op de geavanceerde techniek en de hoogwaardige constructie van elke HYUNDAI die we maken.

In dit instructieboekje maakt u kennis met de kenmerken en bediening van uw nieuwe HYUNDAI. Om vertrouwd te raken met uw nieuwe HYUNDAI en er optimaal van te genieten, raden we u aan dit instructieboekje zorgvuldig door te lezen alvorens met uw nieuwe auto te gaan rijden.

In dit instructieboekje staan belangrijke veiligheidsaspecten en instructies die bedoeld zijn om u vertrouwd te maken met de bedieningselementen en veiligheidsvoorzieningen van uw auto, zodat u veilig met uw auto kunt rijden.

In dit instructieboekje staat ook informatie over onderhoud dat erop is gericht een veilige bediening van uw auto te mogelijk te maken. We raden u aan alle service en onderhoud aan uw auto door een officiële HYUNDAI-dealer te laten uitvoeren. HYUNDAI-dealers zijn toegerust om kwalitatief hoogwaardige service, onderhoud en overige assistentie te bieden.

Dit instructieboekje hoort bij de auto en moet bewaard worden in de auto, zodat u het op elk moment kunt raadplegen. Dit instructieboekje moet bij de auto blijven als u de auto verkoopt, zodat de volgende eigenaar de beschikking heeft over belangrijke informatie met betrekking tot de bediening, de veiligheid en het onderhoud.

## HYUNDAI MOTOR COMPANY

### OPMERKING

**Het gebruik van brandstoffen en smeermiddelen van een slechte kwaliteit die niet aan de HYUNDAI-specificaties voldoen, kan leiden tot ernstige schade aan de motor en transmissie. Gebruik altijd brandstoffen en smeermiddelen van een hoge kwaliteit die voldoen aan de specificaties op bladzijde 8-10 in het hoofdstuk Specificaties in het instructieboekje.**

Copyright 2017 HYUNDAI Motor Company. Alle rechten voorbehouden. Niets uit deze uitgave mag worden gereproduceerd, opgeslagen in een systeem voor het opslaan en terughalen van informatie of verspreid in welke vorm en op welke wijze dan ook zonder voorafgaande schriftelijke toestemming van HYUNDAI Motor Company.



## GEBRUIK VAN DIT INSTRUCTIEBOEKJE

Wij willen u helpen om het meeste rijplezier van uw auto te krijgen. Het instructieboekje kan daar op vele manieren toe bijdragen. Wij raden u ten eerste aan het complete instructieboekje door te lezen. Om de kans op letsel te beperken, moet u met name de gedeeltes met WAARSCHUWING en OPMERKING door het gehele instructieboekje lezen.

De afbeeldingen vormen een waardevolle aanvulling op de tekst. In uw instructieboekje vindt u informatie over de kenmerken, over belangrijke veiligheidsaspecten en over het rijden onder diverse omstandigheden.

De algemene indeling van het instructieboekje vindt u in de inhoudsopgave. Gebruik de index als u op zoek bent naar een specifiek onderdeel of onderwerp; de index bestaat uit een alfabetische lijst van alle informatie in dit instructieboekje.

Hoofdstukken: Dit instructieboekje heeft acht hoofdstukken en een index. Elk hoofdstuk begint met een korte inhoudsopgave, zodat u direct kunt zien of het hoofdstuk de gewenste informatie bevat.

## VEILIGHEIDSMELDINGEN

Uw veiligheid en de veiligheid van anderen is zeer belangrijk. In dit instructieboekje vindt u veel veiligheidsvoorzorgsmaatregelen en bedieningsprocedures. Deze informatie maakt u attent op potentiële gevaren die u of anderen kunnen verwonden of schade aan uw auto kunnen veroorzaken.

Veiligheidsmeldingen op labels in de auto en in dit instructieboekje beschrijven wat deze gevaren zijn en wat er gedaan kan worden om risico's te vermijden of te beperken.

De waarschuwingen en instructies in dit instructieboekje zijn voor uw veiligheid. Het niet opvolgen van deze waarschuwingen en instructies kan leiden tot ernstig letsel.

In dit instructieboekje worden de koppen GEVAAR, WAARSCHUWING, OPMERKING, AANWIJZING en het VEILIGHEIDSWAARSCHUWINGSSYMBOOL gebruikt.



Dit is het veiligheidswaarschuwingssymbool. Het wordt gebruikt om u te waarschuwen voor potentiële gevaren waarbij u fysiek letsel kunt oplopen. Volg alle veiligheidswaarschuwingen onder dit symbool om mogelijk ernstig letsel te voorkomen. Het veiligheidswaarschuwingssymbool wordt gevolgd door de signaalwoorden GEVAAR, WAARSCHUWING en OPMERKING.

### GEVAAR

**GEVAAR verwijst naar een gevaarlijke situatie die, indien niet vermeden, ernstig letsel tot gevolg zal hebben.**

 **WAARSCHUWING**

**WAARSCHUWING** verwijst naar een gevaarlijke situatie die, indien niet vermeden, ernstig letsel tot gevolg kan hebben.

 **OPMERKING**

**OPMERKING** verwijst naar een gevaarlijke situatie die, indien niet vermeden, licht tot middelzwaar letsel tot gevolg kan hebben.

**AANWIJZING**

**AANWIJZING** verwijst naar een gevaarlijke situatie die, indien niet vermeden, kan leiden tot schade aan de auto.

## VEREISTE BRANDSTOF

### Benzinemotor

#### Loodvrij

Voor optimale prestaties raden we u aan loodvrije benzine te tanken met een octaangetal van RON (Research Octane Number) 95/AKI (Anti Knock Index) 91 of hoger. U kunt ook loodvrije benzine tanken met een octaangetal van RON 91-94 / AKI 87-90, maar hierdoor nemen de prestaties van de auto mogelijk enigszins af. (Gebruik geen brandstof die methanol bevat)

Bij gebruik van LOODVRIJE BENZINE zijn de prestaties maximaal en de uitlaatgassen het schoonst en wordt vervuiling van de bougies tegengegaan.

 **OPMERKING**

**GEBRUIK NOOIT LOODHOUDENDE BENZINE.** Loodhoudende benzine is schadelijk voor de katalysator en de lambdasensor van het motorregelsysteem en zal de emissieregeling nadelig beïnvloeden.

Voeg nooit andere dan de voorgeschreven brandstofadditieven toe aan de brandstoftank (we raden u aan een officiële HYUNDAI-dealer te raadplegen voor meer informatie).

 **WAARSCHUWING**

- Probeer de tank niet verder te vullen nadat het vulpistool automatisch is afgeslagen.
- Controleer altijd of de tankdop goed vastgedraaid is, om morsen van brandstof in geval van een aanrijding te voorkomen.

### **Loodhoudend (indien van toepassing)**

In sommige landen moet er loodhoudende benzine worden gebruikt. We adviseren u contact op te nemen met een officiële HYUNDAI-dealer als u loodhoudende benzine gaat gebruiken.

Het vereiste octaangetal voor loodhoudende benzine is gelijk aan dat voor loodvrije benzine.

### **Benzine die alcohol en methanol bevat**

In sommige landen is naast benzine ook gasohol verkrijgbaar. Dit is een mengsel van benzine en ethanol of methanol.

Gebruik dit mengsel niet met meer dan 10% ethanol en gebruik geen benzine of mengsel dat methanol bevat. Deze brandstoffen kunnen rijproblemen en schade aan het brandstofsysteem, het motormanagementsysteem en het emissieregelsysteem veroorzaken.

Gebruik gasohol niet langer wanneer er rijproblemen optreden.

Schade aan de auto of rijproblemen vallen mogelijk niet onder de fabrieksgarantie wanneer ze veroorzaakt worden door het gebruik van:

1. Gasohol met meer dan 10% ethanol.
2. Benzine of gasohol die methanol bevat.
3. Loodhoudende benzine of loodhoudende gasohol.



#### **OPMERKING**

**Gebruik nooit gasohol die methanol bevat. Gebruik gasoholproducten niet langer wanneer er rijproblemen optreden.**

### **Overige brandstoffen**

Het gebruik van brandstofadditieven als:

- Brandstofadditieven met siliconen
- Brandstofadditieven met MMT (mangaan, Mn)
- Brandstofadditieven met ferroceen (op basis van ijzer)
- Andere brandstofadditieven op basis van metalen

kan leiden tot overslaan, slechte acceleratie, afslaan van de motor, schade aan de katalysator of abnormale corrosie en kan schade aan de motor veroorzaken hetgeen leidt tot een afname van de totale levensduur van de aandrijflijn.

#### **AANWIJZING**

**Schade aan het brandstofsysteem van uw auto of het verhelpen van problemen met betrekking tot de prestaties van de auto door de toepassing van deze brandstoffen wordt niet gedekt door de beperkte garantie van uw nieuwe auto.**

### **Gebruik van MTBE**

HYUNDAI adviseert geen gebruik te maken van brandstof die meer dan 15,0 volumepercent MTBE (Methyl Tertiary Butyl Ether) (zuurstofmassa 2,7%) bevat.

Brandstof die meer dan 15,0 volumepercent MBTE (zuurstofmassa 2,7%) bevat, kan de prestaties van de auto in negatieve zin beïnvloeden en dampvorming of slecht aanslaan veroorzaken.

#### **OPMERKING**

**Schade aan het brandstofsysteem van uw auto of het verhelpen van problemen met betrekking tot de prestaties van de auto worden niet door de beperkte garantie van uw nieuwe auto gedekt indien deze veroorzaakt worden door brandstof die methanol bevat of brandstof die meer dan 15,0 volumepercent MTBE (Methyl Tertiair Butyl Ether) (zuurstofmassa 2,7%) bevat.**

### **Gebruik geen methanol**

Uw auto is niet geschikt voor het gebruik van methanol (methylalcohol). Dit type brandstof heeft een negatieve invloed op de prestaties van uw auto en kan schade aan het brandstofsysteem, het motormanagementsysteem en het emissieregelsysteem veroorzaken.

### **Brandstofadditieven**

HYUNDAI adviseert loodvrije benzine te gebruiken met een octaangetal van RON (Research Octane Number) 95/AKI (Anti Knock Index) 91 of hoger (Europa) of met een octaangetal van RON (Research Octane Number) 91/AKI (Anti-Knock Index) 87 of hoger (behalve Europa).

Klanten die niet altijd de beschikking hebben over kwalitatief hoogwaardige brandstoffen met de juiste additieven wordt geadviseerd een fles additieven toe te voegen aan de brandstoftank als er problemen zijn met het starten of soepel ronddraaien van de motor, zoals aangegeven in het onderhoudsschema (zie hoofdstuk 7, "Onderhoudsschema bij normaal gebruik").

Uw officiële HYUNDAI-dealer kan u de additieven leveren en kan tevens informatie verstrekken over het gebruik daarvan. Gebruik nooit meerdere additieven tegelijk.

### **Rijden in het buitenland**

Als u van plan bent om met uw auto naar het buitenland te gaan:

- Zorg ervoor dat uw auto voldoet aan de in dat land geldende wettelijke voorschriften met betrekking tot registratie en verzekering.
- Informeer of de juiste brandstof verkrijgbaar is.

## Dieselmotor

### Dieselbrandstof

Gebruik voor de dieselmotor alleen bij het benzinestation verkrijgbare dieselbrandstof die aan de EN 590-norm of vergelijkbaar voldoet. (EN staat voor “European Norm”).

Gebruik geen dieselbrandstof die bestemd is voor de scheepvaart, lichte stookoliën of niet-goedgekeurde brandstoftoevoegingen, aangezien dit de slijtage zal bespoedigen en de motor en het brandstofsysteem kan beschadigen. Het gebruik van niet-goedgekeurde brandstoffen en/of brandstoftoevoegingen heeft een beperking van de garantie tot gevolg. Het cetaangetal van de dieselbrandstof voor uw auto moet hoger zijn dan 51. Als er twee soorten diesel leverbaar zijn, moet afhankelijk van de temperatuur worden gekozen voor zomer- of winterdiesel.

- Boven -5°C ... Zomerkwaliteit dieselbrandstof
- Onder -5°C ... Winterkwaliteit dieselbrandstof

Zorg ervoor dat de brandstoftank niet leeg raakt. Als de motor door brandstoftekort afslaat, moeten de brandstofcircuits volledig worden ontvlucht voordat de motor weer kan worden gestart.

#### **OPMERKING**

**Zorg ervoor dat er geen benzine of water in de brandstoftank terecht komt. Als dat wel het geval is moet de brandstoftank worden afgetapt en moet het brandstofsysteem worden ontvlucht om schade aan de brandstofpomp en de motor te voorkomen.**

#### **OPMERKING**

**Het is raadzaam de aanbevolen diesel voor dieselauto's uitgerust met een DPF-systeem te gebruiken.**

**Het gebruik van diesel met een hoog zwavelgehalte (meer dan 50 ppm zwavel) en nietgespecificeerde toevoegingen kan ertoe leiden dat het DPF-systeem beschadigd raakt en er witte rook wordt uitgestoten.**

### ***Biodiesel***

Indien uw auto aan de EN 14214-norm of vergelijkbaar voldoet, mag bij het benzinestation verkrijgbare dieselmengsels met niet meer dan 7% biodiesel, algemeen bekend als “B7-diesel” worden gebruikt. (EN staat voor “European Norm”). Het gebruik van biobrandstoffen van meer dan 7% gemaakt uit koolzaad methylester (RME), vetzuur methylester (FAME), plantaardige methylester (VME), enz. of een diesel/biodieselmengsel zal de slijtage bespoedigen en kan de motor of het brandstofsysteem beschadigen. Reparatie of vervanging van versleten of beschadigde onderdelen als gevolg van het gebruik van niet-goedgekeurde brandstoffen valt niet onder de fabrieksgarantie.



### **OPMERKING**

- **Gebruik nooit brandstof, ongeacht of diesel, B7-biodiesel of anderszins, dat niet aan de meest recente specificaties voldoet.**
- **Gebruik nooit brandstof-toevoegingen en dergelijke die niet door de fabrikant zijn aanbevolen of goedgekeurd.**

## **AANPASSINGEN AAN DE AUTO**

- Er mogen geen aanpassingen aan deze auto worden gedaan. Door aanpassingen kunnen de prestaties, de veiligheid of de levensduur van uw auto beïnvloed worden. Aanpassingen kunnen zelfs in strijd zijn met overheidsbepalingen en milieuvorschriften.

Bovendien worden eventuele schade en problemen die door een dergelijke verandering ontstaan, niet gedekt door de garantie.

- Als u niet-toegestane elektronische apparaten gebruikt, kan de auto zich abnormaal gedragen, kan schade aan de bedrading ontstaan, raakt de accu mogelijk ontladen of is er kans op brand. Gebruik voor uw eigen veiligheid geen niet-toegestane elektronische apparaten.

## INRIJPROCEDURE

U kunt door het opvolgen van een paar eenvoudige aanwijzingen gedurende de eerste 1.000 km de prestaties, het brandstofverbruik en de levensduur van uw auto in positieve zin beïnvloeden.

- Laat de motor niet met te veel toeren draaien.
- Houd tijdens het rijden het motortoerental tussen de 2.000 - 4.000 omw/min.
- Rijd niet gedurende langere tijd met een constante snelheid, zowel snel als langzaam. Om de motor goed in te rijden, moet het motortoerental worden gevarieerd.
- Vermijd plotseling afremmen, behalve in noodgevallen, om de onderdelen van het remsysteem de gelegenheid te geven op elkaar in te lopen.
- Trek gedurende de eerste 2.000 km met uw auto geen aanhanger.

## RETOURNEREN VAN GEBRUIKTE AUTO'S (EUROPA)

HYUNDAI stimuleert een milieuvriendelijke afvoer voor auto's die aan het einde van hun levenscyclus zijn gekomen en biedt aan uw auto in te nemen volgens de richtlijnen van de Europese Unie (EU) voor voertuigen die aan het einde van hun levenscyclus gekomen zijn.

Gedetailleerde informatie vindt u op de homepage van de Nederlandse HYUNDAI-importeur.

## INHOUDSOPGAVE

Uw auto in één oogopslag	1
Veiligheidssysteem van uw auto	2
Handige voorzieningen in uw auto	3
Multimediasysteem	4
Rijden met uw auto	5
Wat te doen in een noodgeval	6
Onderhoud	7
Specificaties en consumenteninformatie	8
Index	I



# Uw auto in één oogopslag

Overzicht exterieur (I) .....	1-2
Overzicht exterieur (II) .....	1-4
Interieur, overzicht .....	1-6
Dashboard, overzicht (I) .....	1-7
Dashboard, overzicht (II) .....	1-8
Motorruimte.....	1-9

## OVERZICHT EXTERIEUR (I)

- Vooraanzicht
- 5-deurs, Wagon



1. Portiersloten .....	3-14
2. Panoramadak .....	3-36
3. Motorkap .....	3-42
4. Buitenspiegel .....	3-27
5. Koplamp .....	3-91, 7-67
6. Dagrifverlichting .....	3-99, 7-67
7. Mistlamp vóór .....	3-97, 7-74
8. Voorruitenwischerbladen .....	3-106, 7-25
9. Parkeerhulp .....	3-116
10. Banden en wielen .....	7-31

De werkelijke vorm kan verschillen van de afbeelding.

OPDE016001

- Vooraanzicht
- Fastback

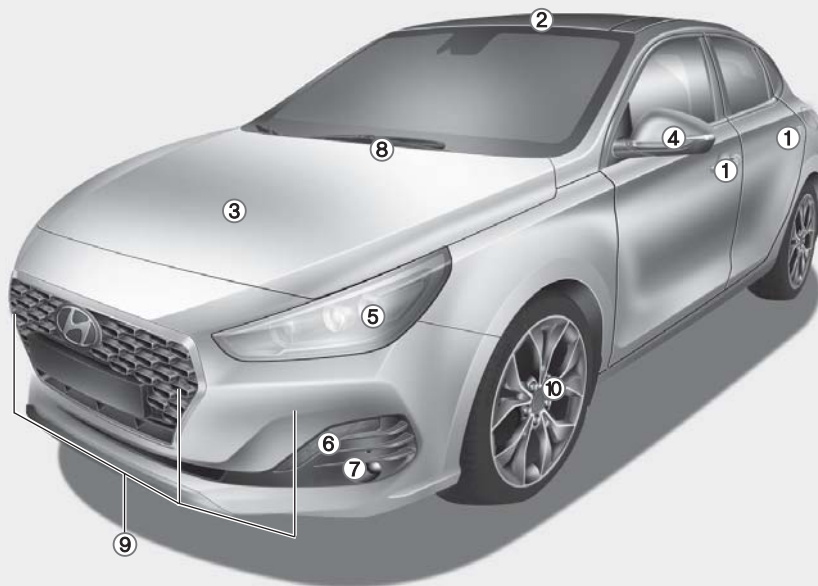

1. Portiersloten .....	3-14
2. Panoramadak .....	3-36
3. Motorkap .....	3-42
4. Buitenspiegel .....	3-27
5. Koplamp .....	3-91, 7-67
6. Dagrjverlichting .....	3-99, 7-67
7. Mistlamp vóór .....	3-97, 7-74
8. Voorruitwischerbladen .....	3-106, 7-25
9. Parkeerhulp .....	3-116
10. Banden en wielen .....	7-31

De werkelijke vorm kan verschillen van de afbeelding.

OPDE017001

## OVERZICHT EXTERIEUR (II)

- Achteraanzicht
- 5-deurs, Wagon



1. Tankdopklep.....	3-45
2. Achterklep.....	3-43
3. Achterruitenwisserblad.....	3-106, 7-26
4. Ontwaseming.....	3-121
5. Antenne.....	4-3
6. Achterlichtunit.....	7-82
7. Derde remlicht.....	7-93
8. Mistachterlicht.....	3-97, 7-93
9. Parkeerhulp achter.....	3-112
10. Achteruitrijcamera.....	3-110
11. Sleeppog.....	6-43

De werkelijke vorm kan verschillen van de afbeelding.

OPDE016002

- Achteraanzicht
- Fastback

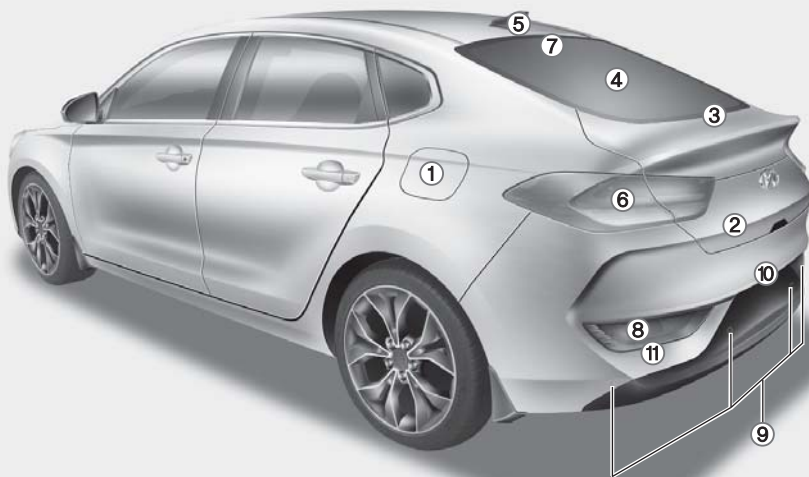

1. Tankdopklep.....	3-45
2. Achterklep.....	3-43
3. Achterruitenswisherblad.....	3-106, 7-26
4. Ontwaseming.....	3-121
5. Antenne.....	4-3
6. Achterlichtunit.....	7-82
7. Derde remlicht.....	7-93
8. Mistachterlicht.....	3-97, 7-93
9. Parkeerhulp achter.....	3-112
10. Achteruitrijcamera.....	3-110
11. Sleeppog.....	6-43

De werkelijke vorm kan verschillen van de afbeelding.

OPDE017006

## INTERIEUR, OVERZICHT

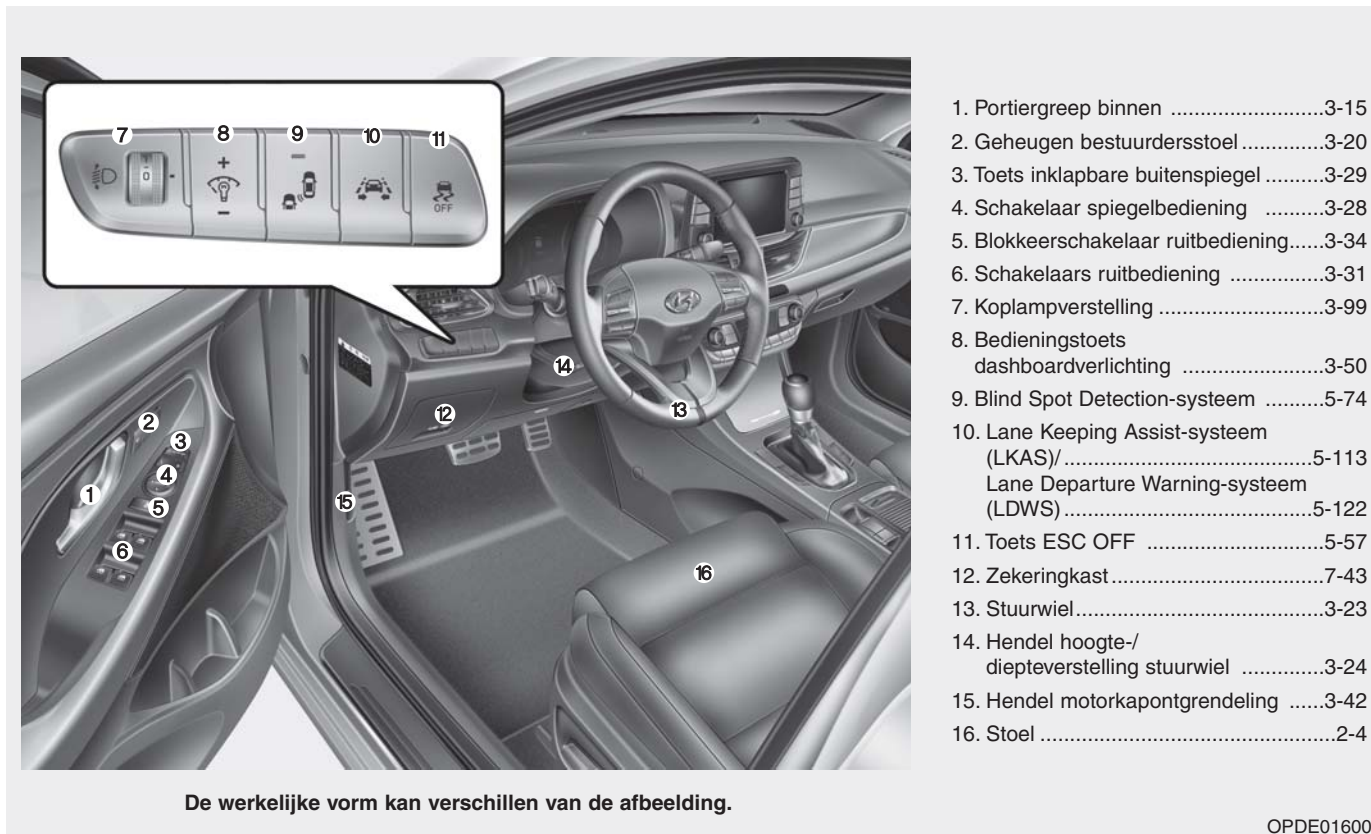

OPDE016003

## DASHBOARD, OVERSICHT (I)



De werkelijke vorm kan verschillen van de afbeelding.

1. Instrumentenpaneel .....3-49
2. Schakelaar verlichting/  
richtingaanwijzers .....3-91
3. Schakelaar ruitenwissers  
en -sproeiers .....3-106
4. Stuurwielbediening audiosysteem/  
handsfree-bediening *Bluetooth*<sup>®</sup>  
Wireless Technology .....4-4
5. Bedieningsorganen  
snelheidsbegrenzer/.....5-131  
Bediening cruise control/ .....5-133  
Bediening Advanced Smart  
Cruise Control .....5-139
6. Claxon .....3-25
7. Bestuurdersairbag .....2-52
8. Contactslot/ .....5-7  
Toets Engine Start/Stop .....5-11
9. Audiosysteem/ .....4-10  
Navigatiesysteem.....4-5
10. Schakelaar alarmknipperlichten.....6-2
11. Schakelaar centrale  
portiervergrendeling .....3-16
12. Handbediend verwarmings- en  
ventilatiesysteem/.....3-123  
Automatisch verwarmings- en  
ventilatiesysteem .....3-133
13. Voorpassagiersairbag .....2-52
14. Dashboardkastje .....3-150
15. Bekerhouder .....3-153
16. Achterste deel middenconsole.....3-150

OPDE016005

## DASHBOARD, OVERSICHT (II)

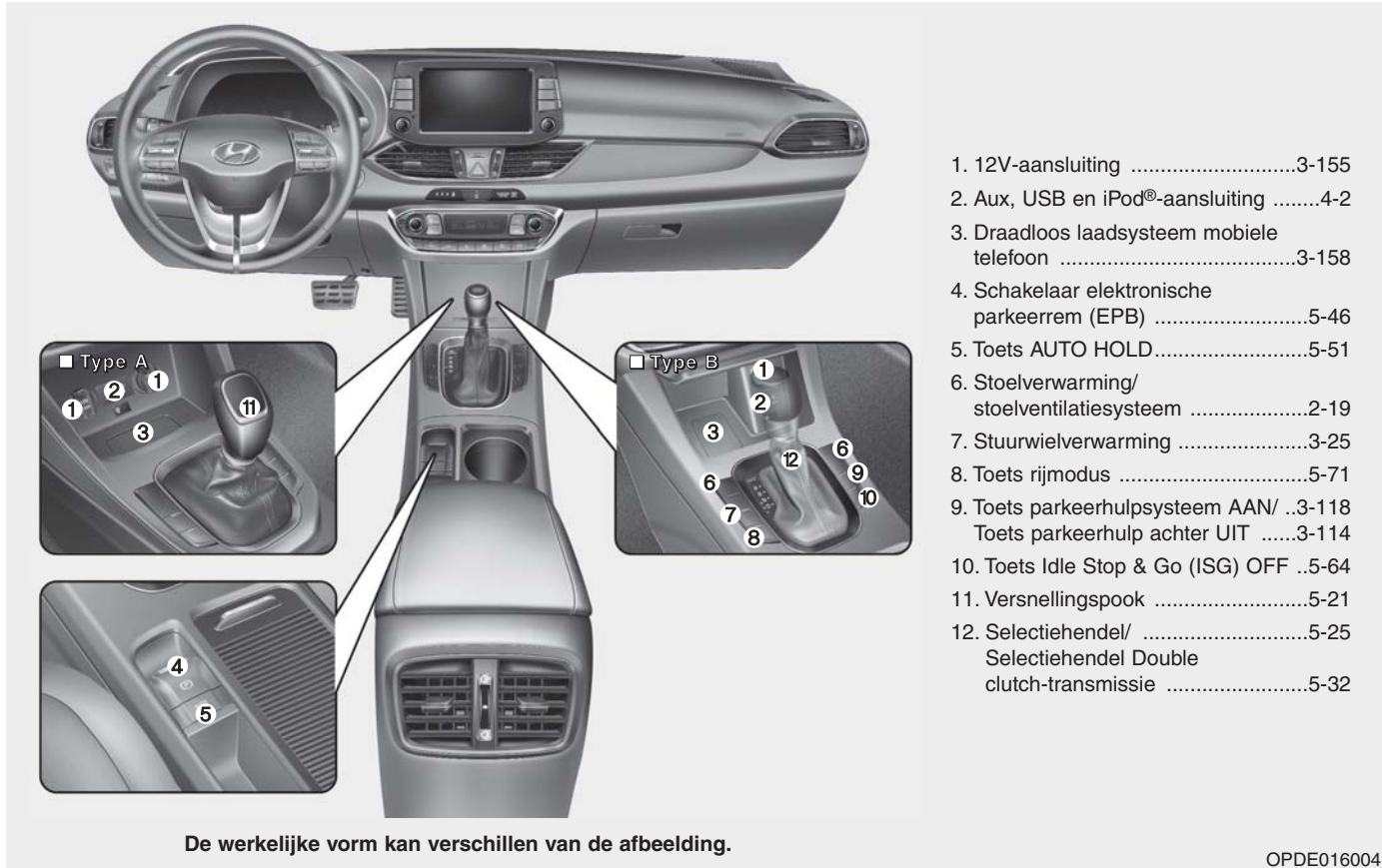



## MOTORRUIMTE

### ■ Benzine (Kappa 1,0 T-GDI)

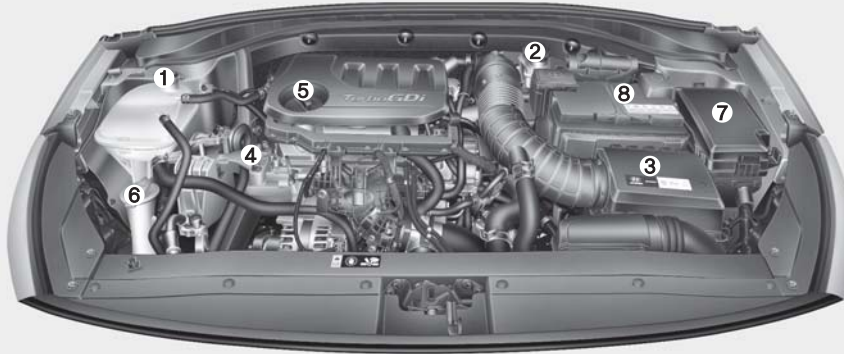

### ■ Benzine (Kappa 1,4 T-GDI)

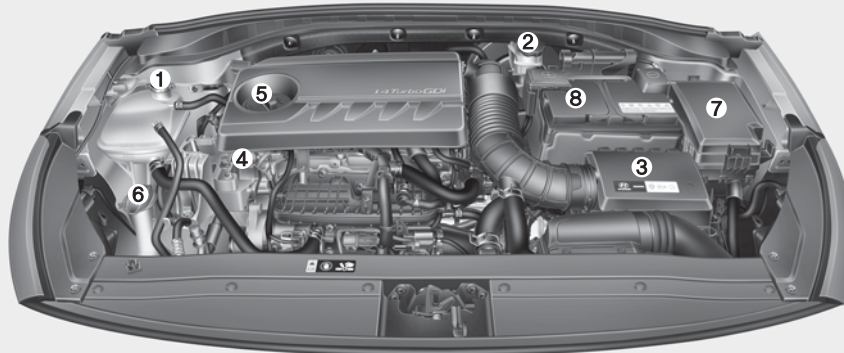

De werkelijke motorruimte van de auto kan afwijken van de afbeelding.

1. Koelvloeistofreservoir  
/motorkoelvloeistofreservoirdop .....7-15
2. Rem-/koppelingsvloeistofreservoir .....7-18
3. Luchtfilter .....7-21
4. Peilstok motorolie.....7-13
5. Vuldop motorolie .....7-13
6. Sproeierreservoir .....7-19
7. Zekeringkast .....7-45
8. Accu.....7-27

OPDE076088/OPD076001

## ■ Benzine (Kappa 1,4 MPI)



- 1. Koelvloeistofreservoir.....7-15
- 2. Radiateurkop .....7-16
- 3. Rem-/koppelingsvloeistofreservoir.....7-18
- 4. Luchtfiler .....7-21
- 5. Peilstok motorolie.....7-13
- 6. Vuldop motorolie .....7-13
- 7. Sproeierreservoir .....7-19
- 8. Zekeringkast .....7-45
- 9. Accu .....7-27

## ■ Benzine (Gamma 1,6 MPI)



De werkelijke motorruimte van de auto kan afwijken van de afbeelding.

OPDE076089/OPDE076093

**■ Diesel (U2 1,6 TCI)**

1. Koelvloeistofreservoir.....7-15
2. Radiateurdop .....7-16
3. Rem-/koppelingsvloeistofreservoir.....7-18
4. Luchtfilter .....7-21
5. Peilstok motorolie.....7-13
6. Vuldop motorolie .....7-13
7. Sprooierreservoir .....7-19
8. Zekeringkast .....7-45
9. Accu .....7-27

De werkelijke motorruimte van de auto kan afwijken van de afbeelding.

OPD076003

In dit hoofdstuk krijgt u belangrijke informatie over hoe u uzelf en uw passagiers kunt beschermen. U krijgt uitleg over het correcte gebruik van de stoelen en veiligheidsgordels en over de werking van de airbags. Bovendien geeft dit hoofdstuk informatie over het op de juiste wijze vervoeren van baby's en kinderen in de auto.

<b>Belangrijke veiligheidsvoorzorgsmaatregelen</b> .....	2-2
Doe uw veiligheidsgordel altijd om.....	2-2
Gebruik voor alle kinderen de juiste veiligheidssystemen.....	2-2
Gevaaren airbag.....	2-2
Afleiding van de bestuurder.....	2-2
Pas uw snelheid aan.....	2-3
Houd uw auto in een veilige conditie.....	2-3
<b>Stoelen</b> .....	2-4
Veiligheidsvoorzorgsmaatregelen.....	2-5
Voorstoelen.....	2-6
Achterstoelen.....	2-12
Hoofdsteen.....	2-15
Stoelverwarming en stoelventilatiesysteem.....	2-19
<b>Veiligheidsgordels</b> .....	2-22
Voorzorgsmaatregelen veiligheidsgordel.....	2-22
Waarschuingslampje veiligheidsgordel.....	2-24
Veiligheidsgordels.....	2-26
Extra voorzorgsmaatregelen veiligheidsgordel.....	2-32
Verzorging van veiligheidsgordels.....	2-34
<b>Kinderzitjes (CRS)</b> .....	2-36
Onze aanbeveling: Vervoer kinderen altijd op de achterstoelen.....	2-36
Kiezen van een kindersitje (CRS).....	2-37
Plaatsen van een kindersitje (CRS).....	2-39
<b>Airbag – aanvullend veiligheidssysteem</b> .....	2-50
Waar zitten de airbags?.....	2-52
Hoe werkt het airbagsysteem?.....	2-57
Wat gebeurt er als een airbag geactiveerd wordt?.....	2-61
Waarom werd de airbag bij een aanrijding niet geactiveerd?.....	2-62
Onderhoud aanvullend veiligheidssysteem.....	2-67
Aanvullende voorzorgsmaatregelen met betrekking tot de veiligheid.....	2-68
Waarschuingslabels airbags.....	2-69

### BELANGRIJKE VEILIGHEIDSVORZORGSMAATREGELEN

In dit hoofdstuk en in deze handleiding vindt u talrijke veiligheidsvoorzorgsmaatregelen en -aanbevelingen. De veiligheidsvoorzorgsmaatregelen in dit hoofdstuk behoren tot de belangrijkste.

#### Doe uw veiligheidsgordel altijd om

Een veiligheidsgordel biedt de beste bescherming bij alle soorten ongevallen. Airbags zijn ontworpen als aanvulling op de veiligheidsgordels en niet ter vervanging ervan. Doe dus, ook als uw auto is voorzien van airbags, **ALTIJD** uw veiligheidsgordel om en zorg ervoor dat ook uw passagiers de veiligheidsgordel op de juiste manier omdoen.

#### Gebruik voor alle kinderen de juiste veiligheidssystemen

Alle kinderen onder de 13 jaar moeten in uw auto worden vervoerd op de achterstoel, niet op de voorstoel, waarbij het juiste veiligheidssysteem moet worden gebruikt. Baby's en kleine kinderen moeten worden vervoerd in een geschikt kinderzitje. Grotere kinderen moeten een zittingverhoging in combinatie met de driepuntsgordel gebruiken totdat ze groot genoeg zijn om de veiligheidsgordel op de juiste wijze te gebruiken zonder zittingverhoging.

#### Gevaren airbag

Hoewel airbags levens kunnen redden, kunnen ze ook ernstig letsel veroorzaken als inzittenden te dichtbij zitten of als ze hun veiligheidsgordel niet op de juiste manier dragen. Het grootste risico op verwondingen door een zich opblazende airbag lopen baby's, kleine kinderen en volwassenen met een geringe lichaamslengte. Volg alle aanwijzingen op en lees alle waarschuwingen in dit instructieboekje zorgvuldig door.

#### Afleiding van de bestuurder

Afleiding van de bestuurder vormt een ernstige bedreiging voor de veiligheid, vooral bij onervaren rijders. Achter het stuur moet veiligheid centraal staan en bestuurders moeten zich bewust zijn van het grote aantal potentiële redenen voor afleiding, zoals slaperigheid, het pakken van voorwerpen, eten, persoonlijke verzorging, andere inzittenden en bellen.

Bestuurders kunnen afgeleid raken als ze hun ogen en aandacht niet bij de weg houden of hun handen van het stuur halen voor andere activiteiten dan autorijden. Verklein de kans op afleiding en een ongeluk door:

- **ALTIJD** uw mobiele apparatuur (bijv. MP3-speler, telefoon, navigatie-apparatuur, enz.) in te stellen als de auto geparkeerd is of op een veilige plaats stilstaat.

- Uw mobiele apparatuur ALLEEN te gebruiken als dit wettelijk is toegestaan en de omstandigheden veilig gebruik mogelijk maken. Verstuur tijdens het rijden NOOIT een sms of een e-mail. In de meeste landen is het versturen van een sms tijdens het rijden wettelijk verboden. In sommige landen is het gebruik van een niet-handsfree-telefoon door bestuurders eveneens verboden.
- Laat het gebruik van een mobiel apparaat u tijdens het rijden NOOIT afleiden. U hebt een verantwoordelijkheid ten opzichte van uw passagiers en medeweggebruikers om altijd veilig te rijden, met uw handen aan het stuur en uw ogen en aandacht gericht op de weg.

### Pas uw snelheid aan

Een te hoge snelheid speelt een belangrijke rol bij aanrijdingen waarbij gewonden en doden vallen. Over het algemeen is het zo dat hoe hoger de snelheid is, hoe groter het risico is, maar ernstig letsel kan ook ontstaan bij lagere snelheden. Rijd nooit sneller dan gezien de omstandigheden veilig is, ongeacht de maximum toegestane snelheid ter plaatse.

### Houd uw auto in een veilige conditie

Een klapband of een mechanisch defect kan een extreem gevaarlijke situatie opleveren. Controleer, om de kans op dergelijke problemen te beperken, regelmatig de bandenspanning en de conditie van de banden en laat het periodiek onderhoud aan uw auto op de voorgeschreven momenten uitvoeren.

## STOELEN

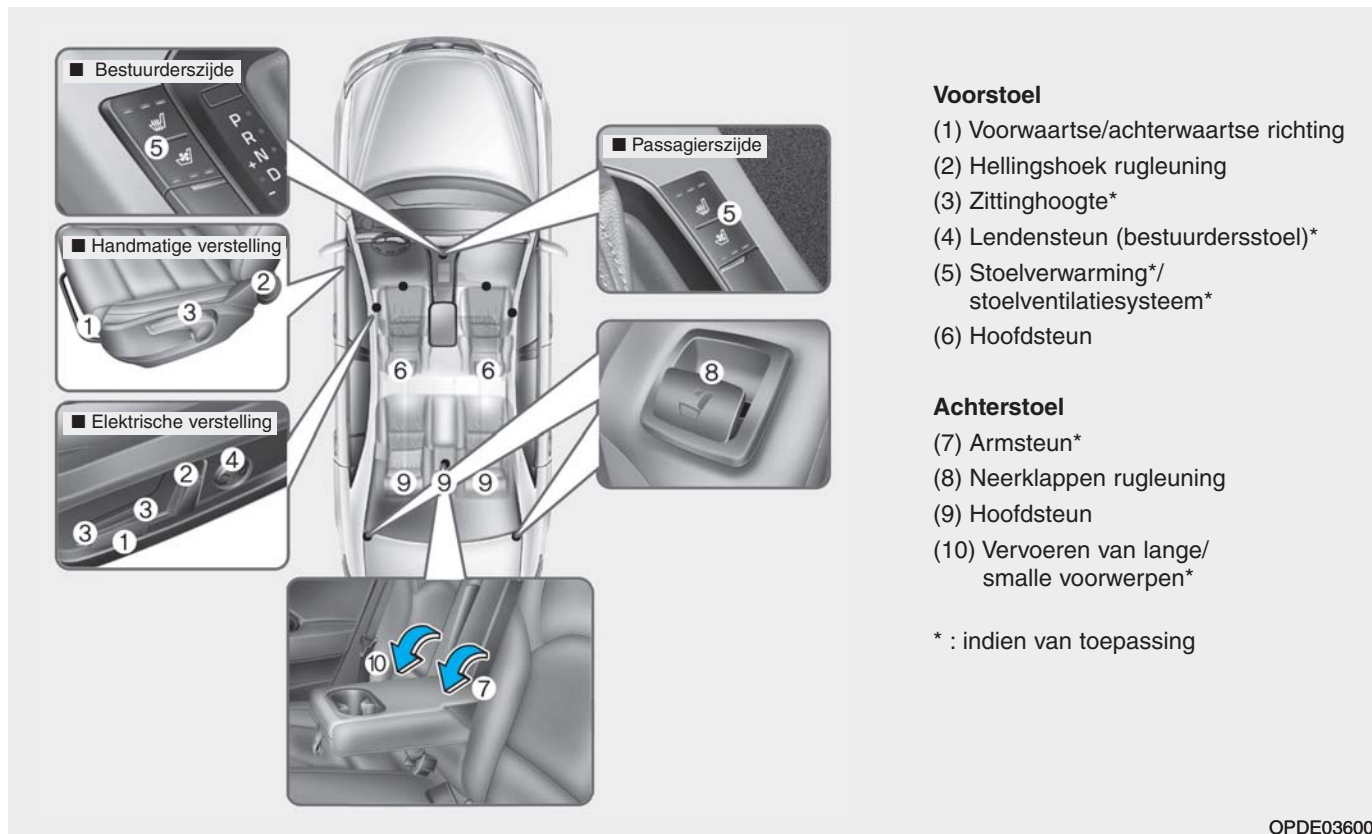

### Voorstoel

- (1) Voorwaartse/achterwaartse richting
- (2) Hellingshoek rugleuning
- (3) Zittinghoogte\*
- (4) Lendensteun (bestuurdersstoel)\*
- (5) Stoelverwarming\*/stoelventilatiesysteem\*
- (6) Hoofdsteun

### Achterstoel

- (7) Armsteun\*
- (8) Neerklappen rugleuning
- (9) Hoofdsteun
- (10) Vervoeren van lange/smalle voorwerpen\*

\* : indien van toepassing

## Veiligheids- voorzorgsmaatregelen

Het zo afstellen van de stoelen dat de bestuurder en de passagiers in een veilige en comfortabele positie zitten speelt, samen met de veiligheidsgordels en de airbags, een belangrijke rol bij de veiligheid van de inzittenden bij een ongeval.

### WAARSCHUWING

Gebruik geen zitkussen waardoor de wrijving tussen de stoel en de passagier verminderd wordt. De passagier kan bij een aanrijding of een noodstop onder de gordel doorglijden.

Er kan ernstig letsel ontstaan als de veiligheidsgordel niet correct kan werken.

## Airbags

U kunt voorzorgsmaatregelen nemen om de kans op letsel door een zich opblazende airbag te beperken. Het te dicht op een airbag zitten vergroot de kans op letsel in hoge mate als de airbag geactiveerd wordt. Zet uw stoel zo ver mogelijk naar achteren, waarbij u de auto nog wel onder controle moet kunnen blijven houden.

### WAARSCHUWING

Om de kans op ernstig letsel door een zich opblazende airbag te beperken, moeten de volgende voorzorgsmaatregelen getroffen worden:

- Zet de bestuurdersstoel zo ver mogelijk naar achteren, maar houd er daarbij rekening mee dat u de auto volledig onder controle moet kunnen blijven houden.
- Zet de voorpassagiersstoel zo ver mogelijk naar achteren.

(Vervolg)

(Vervolg)

- Houd het stuurwiel vast op 9 en 3 uur, zodat de kans op letsel aan uw armen en handen tot een minimum beperkt wordt.
- Plaats NOOIT iets of iemand tussen u en de airbag.
- Laat, om de kans op beenletsel tot een minimum te beperken, de voorpassagier zijn voeten of benen nooit op het dashboard zetten.



### Veiligheidsgordels

Doe bij elke rit voor het weggrijden eerst de veiligheidsgordel om.

De inzittenden moeten altijd rechtop zitten en de veiligheidsgordel op de juiste manier dragen. Baby's en kleine kinderen moeten altijd vervoerd worden in een geschikt kinderzitje. Kinderen die te groot geworden zijn voor een zittingverhoging en volwassenen moeten altijd de veiligheidsgordel gebruiken.

#### WAARSCHUWING

Neem de volgende voorzorgsmaatregelen bij het afstellen van de veiligheidsgordel:

- Gebruik een veiligheidsgordel NOOIT voor meer dan één inzittende.

(Vervolg)

#### (Vervolg)

- Zet de rugleuning altijd zo veel mogelijk rechtop en draag het heupgedeelte van de veiligheidsgordel strak tegen het lichaam aan en laag over de heupen.
- Laat een kind of baby NOOIT meerijden op de schoot van een passagier.
- Laat het schoudergedeelte van de veiligheidsgordel niet langs uw nek, langs een scherpe rand of langs een ander gedeelte van uw lichaam dan uw schouder lopen.
- Zorg ervoor dat de veiligheidsgordel nergens tussen bekneld raakt.

### Voorstoelen

De voorstoel kan worden afgesteld met de bedieningshendel (of knop) of -schakelaars aan de buitenzijde van de zitting. Stel voor het rijden de stoel af in de juiste stand zodat het stuurwiel, de pedalen en de bedieningsorganen op het dashboard gemakkelijk bediend kunnen worden.

#### WAARSCHUWING

Neem de volgende voorzorgsmaatregelen bij het afstellen van uw stoel:

- Probeer de stoel NOOIT tijdens het rijden te verstellen. Door een eventuele onverwachte beweging van de stoel zou u de controle over de auto kunnen verliezen, waardoor een ongeval kan ontstaan.
- Plaats niets onder de voorstoelen. Losliggende voorwerpen in de voetenruimte van de bestuurder kunnen de bediening van de pedalen nadelig beïnvloeden, waardoor een ongeval kan ontstaan.

(Vervolg)

(Vervolg)

- Zorg ervoor dat de rugleuning altijd in de normale positie kan worden gezet en niets de juiste vergrendeling van de rugleuning hindert.
- Leg geen aansteker op de vloer of de stoel. Wanneer u de stoel verstelt, kan er gas uit de aansteker ontsnappen waardoor brand kan ontstaan.
- Wees uiterst voorzichtig bij het oppakken van kleine voorwerpen die onder de stoelen liggen of zich tussen de stoel en de middenconsole bevinden. Uw handen kunnen klem komen te zitten of u kunt letsel aan uw handen oplopen door scherpe randen aan het stoelmechanisme.
- Als er passagiers zitten op de achterstoelen, wees dan voorzichtig bij het afstellen van de voorstoelen.

### ⚠ OPMERKING

Om letsel te voorkomen:

- Verstel uw stoel niet als u de veiligheidsgordel omgedaan hebt.  
Door de zitting naar voren te bewegen, kan er veel druk worden uitgeoefend op de buikstreek.
- Zorg er tijdens het verstellen van de stoel voor dat uw handen of vingers niet bekneld raken in het mechanisme.

### Handmatige verstelling



Verstellen in voor-/achterwaartse richting

Verstel de stoel als volgt naar voren of naar achteren:

1. Houd de hendel voor de langsverstelling omhooggetrokken.
2. Schuif de stoel in de gewenste positie.
3. Laat de hendel los en controleer of de stoel vergrendeld is. Probeer de stoel naar voren of achteren te schuiven zonder de hendel te bedienen. Als de stoel beweegt, dan is hij niet goed vergrendeld.

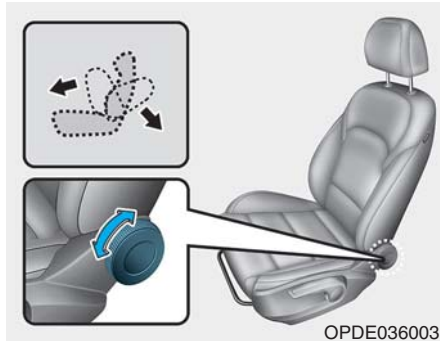

### Rugleuning

Stel de rugleuning als volgt af:

1. Beweeg de knop voor de rugleuningverstelling naar achteren.
2. Plaats de rugleuning in de gewenste stand.

### Verstellen van de rugleuning

Het tijdens het rijden zitten op een stoel met een rugleuning die te ver achterover staat kan gevaarlijk zijn. Ook bij het dragen van de veiligheidsgordel neemt de bescherming die de veiligheidssystemen (veiligheidsgordels en/of airbags) bieden, aanzienlijk af als de rugleuning te ver achterover staat.

### **⚠ WAARSCHUWING**

**Rijd NOOIT met een rugleuning die te ver achterover staat.**

**Als de rugleuning te ver achterover staat, neemt de kans op ernstig letsel bij een aanrijding of een noodstop aanzienlijk toe.**

**Passagiers moeten ALTIJD goed in hun stoel zitten, de gordel op de juiste manier dragen en de rugleuning zo ver mogelijk rechtop zetten.**

De veiligheidsgordel moet strak over uw heupen en borst lopen voor een maximale effectiviteit. Als de rugleuning te ver achterover staat, kan de schoudergordel zijn werk niet goed doen omdat hij niet goed aanligt tegen de borstkas. In plaats daarvan loopt hij voor u langs. Bij een ongeval kunt u tegen de veiligheidsgordel aan geslingerd worden, waardoor u nekletsel of ander letsel op kunt lopen.

Hoe verder de rugleuning naar achteren staat, hoe groter de kans is dat de inzittende bij een aanrijding onder het heupgedeelte van de gordel door schiet of dat de nek in aanraking komt met het schoudergedeelte van de gordel.

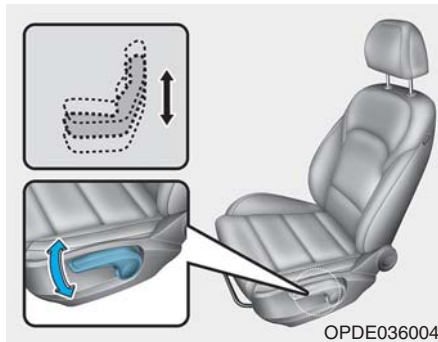

### Afstellen van de zittinghoogte (indien van toepassing)

Om de zittinghoogte te wijzigen:

- Duw de hendel een aantal maal omlaag om de zitting lager af te stellen.
- Trek de hendel een aantal maal omhoog om de zitting hoger af te stellen.

### Elektrische verstelling

#### ⚠ WAARSCHUWING

Laat kinderen **NOOIT** alleen achter in de auto. De elektrisch verstelbare stoelen kunnen ook bediend worden als het contact uit staat.

#### AANWIJZING

Om beschadiging van de stoelen te voorkomen:

- **Laat de schakelaar los zodra de stoel in de voorste of achterste stand staat.**
- **Verstel de stoel niet langer dan nodig is als de motor niet draait. Als u dat wel doet, kan de accu te ver ontladen raken.**
- **Bedien niet meerdere elektrisch verstelbare stoelen op hetzelfde moment. Dat kan een elektrische storing veroorzaken.**

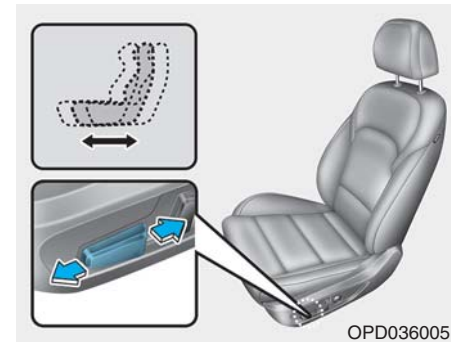

### Verstellen in voor-/achterwaartse richting

Verstel de stoel als volgt naar voren of naar achteren:

1. Druk op de voor- of achterzijde van de bedieningsschakelaar.
2. Laat de schakelaar los zodra de zitting in de gewenste stand staat.

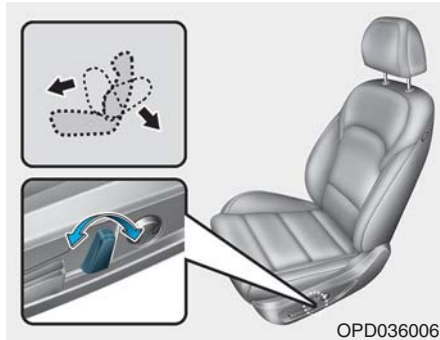

### Hellingshoek rugleuning

Stel de rugleuning als volgt af:

1. Druk op de voor- of achterzijde van de bedieningsschakelaar.
2. Laat de schakelaar los zodra de rugleuning in de gewenste stand staat.

### Verstellen van de rugleuning

Het tijdens het rijden zitten op een stoel met een rugleuning die te ver achterover staat kan gevaarlijk zijn. Ook bij het dragen van de veiligheidsgordel neemt de bescherming die de veiligheidssystemen (veiligheidsgordels en airbags) bieden, aanzienlijk af als de rugleuning te ver naar achteren staat.

### WAARSCHUWING

**Rijd NOOIT met een rugleuning die te ver achterover staat.**

**Als de rugleuning te ver achterover staat, neemt de kans op ernstig letsel bij een aanrijding of een noodstop aanzienlijk toe.**

**Bestuurder en passagiers moeten ALTIJD goed in hun stoel zitten, de gordel op de juiste manier dragen en de rugleuning zo ver mogelijk rechtop zetten.**

De veiligheidsgordel moet strak over uw heupen en borst lopen voor een maximale effectiviteit. Als de rugleuning te ver achterover staat, kan de schoudergordel zijn werk niet goed doen omdat hij niet goed aanligt tegen de borstkas. In plaats daarvan loopt hij voor u langs. Bij een ongeval kunt u tegen de veiligheidsgordel aan geslingerd worden, waardoor u nekletsel of ander letsel op kunt lopen.

Hoe verder de rugleuning naar achteren staat, hoe groter de kans is dat de inzittende bij een aanrijding onder het heupgedeelte van de gordel door schiet of dat de nek in aanraking komt met het schoudergedeelte van de gordel.

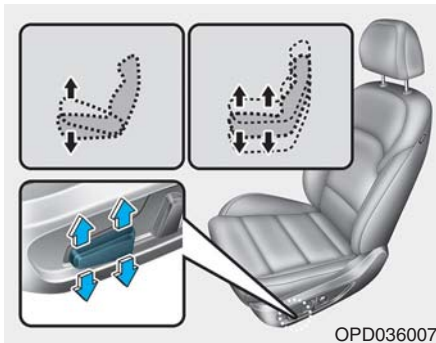

### Zittinghoogte (indien van toepassing)

Om de zittinghoogte te wijzigen:

- Beweeg het voorste deel van de bedieningsschakelaar naar boven of naar beneden om de voorzijde van de zitting omhoog of omlaag te verstellen.
  - Beweeg het achterste deel van de bedieningsschakelaar naar boven of naar beneden om de zitting omhoog of omlaag te verstellen.
- Laat de schakelaar los zodra de zitting in de gewenste stand staat.

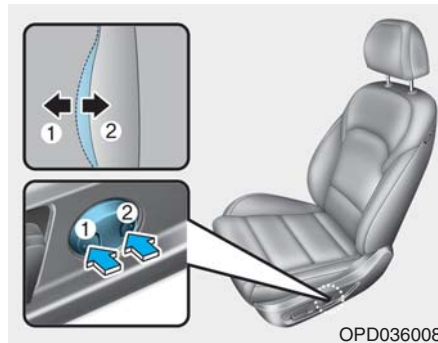

### Lendensteun (bestuurdersstoel, indien van toepassing)

- De lendensteun kan worden afgesteld door op de schakelaar voor de lendensteun te drukken.
- Druk op de voorzijde (1) van de schakelaar voor meer steun en op de achterzijde (2) voor minder steun.

### Obergvak in rugleuning (indien van toepassing)

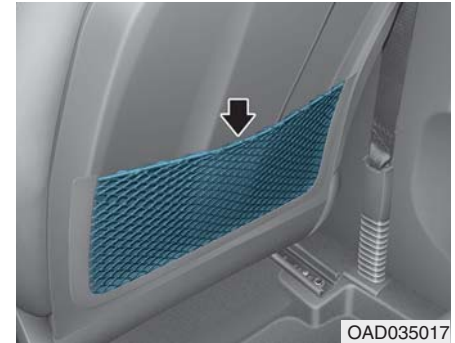

In de rugleuning van beide voorstoelen bevindt zich een obergvak.

### ⚠️ OPMERKING

**Plaats geen zware of scherpe voorwerpen in de obergvakken in de leuningen. Bij een ongeval kunnen ze uit de obergvakken geslingerd worden en inzittenden verwonden.**

## Achterstoelen

### Neerklappen van de achterstoelen

De rugleuningen achter kunnen neergeklapt om het vervoer van langere voorwerpen mogelijk te maken of de bagageruimte te vergroten.

#### WAARSCHUWING

- Laat nooit iemand op een neergeklapte rugleuning zitten als de auto rijdt. Dit is geen veilige positie en de veiligheidsgordels kunnen niet gebruikt worden. Hierdoor kan bij een aanrijding of een noodstop ernstig letsel ontstaan.
- Voorwerpen die op de neergeklapte rugleuning vervoerd worden mogen niet boven de bovenzijde van de voorstoelen uitsteken. Als dat wel het geval is kan de lading bij een noodstop naar voren schuiven en letsel of schade veroorzaken.

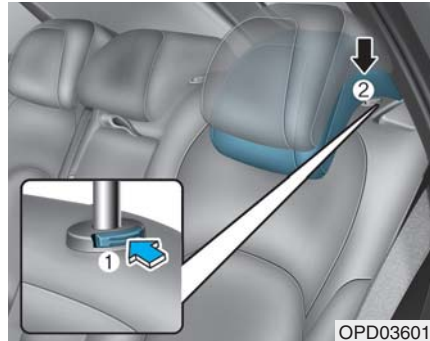

Neerklappen van de rugleuning achter:

1. Zet de rugleuning van de voorstoel zo veel mogelijk rechtop.
2. Zet de hoofdsteunen achter in de laagste positie.



3. Plaats de veiligheidsgordel helemaal naar buiten alvorens de rugleuning neer te klappen om te voorkomen dat de veiligheidsgordel de rugleuning hindert.



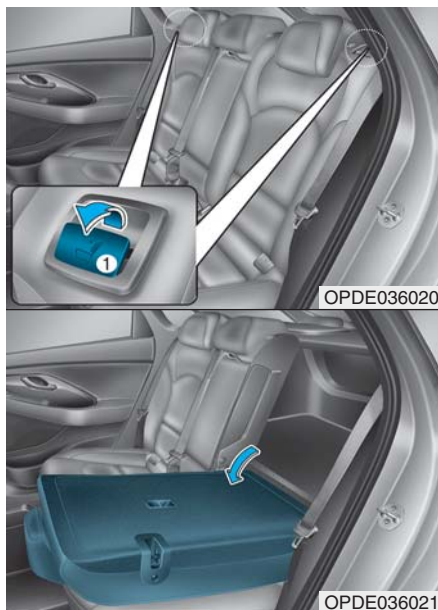

4. Trek de hendel (1) voor het neerklappen van de rugleuning omhoog en klap de rugleuning naar voren.



5. Til de rugleuning op en duw hem naar achteren om de achterstoel te kunnen gebruiken.

Druk de rugleuning stevig naar achteren totdat deze vastklikt. Zorg ervoor dat de rugleuning vergrendeld is.

## ⚠ WAARSCHUWING

Zorg ervoor, indien u de rugleuning achter weer rechtop zet, dat u deze vasthoudt en rustig omhoog klapt. Let op dat het materiaal van de gordel of de gesp niet beschadigd raakt. Zorg ervoor dat de gordel of gesp niet klem komt te zitten. Controleer of de rugleuning goed vergrendeld is door tegen de bovenzijde van de rugleuning te drukken. Anders kan bij een aanrijding of noodstop de rugleuning naar voren klappen, waardoor de bagage met grote kracht in het passagierscompartiment terecht kan komen en de inzittenden ernstig letsel zouden kunnen oplopen.

## ⚠ OPMERKING

**Veiligheidsgordels achter**  
Vergeet niet bij het omhoog klappen van de rugleuning achter de schoudergordels achter in de juiste positie te plaatsen.



**⚠ WAARSCHUWING**

Plaats geen voorwerpen op de achterstoelen om te voorkomen dat deze bij een aanrijding gaan schuiven en de inzittenden raken en zo ernstig letsel veroorzaken.

**⚠ WAARSCHUWING**

Zet de motor uit, zet de selectiehandel in stand P (parkeren) en activeer de parkeerrem alvorens bagage in of uit te laden. Het niet opvolgen van deze stappen kan ertoe leiden dat de auto zich onbedoeld in beweging zet als de selectiehandel per ongeluk in een andere stand gezet wordt.

**Armsteun  
(indien van toepassing)**



De armsteun bevindt zich in het midden tussen de achterstoelen. Kantel de armsteun omlaag uit de rugleuning om hem te kunnen gebruiken.

**Vervoeren van lange,  
smalle voorwerpen  
(indien van toepassing)**



Het vervoer van lange, smalle voorwerpen (ski's, stokken, enz.) is ook mogelijk als de achterklep gesloten is.

1. Klap de armsteun naar beneden.
2. Druk de hendel naar beneden en trek de afdekkap omlaag.

### OPMERKING

- Wees voorzichtig bij het plaatsen van bagage op de achterbank om schade aan het interieur te voorkomen.
- Als via de achterstoelen bagage in de auto wordt geladen, zet de bagage dan goed vast om te voorkomen dat deze tijdens het rijden gaat schuiven.

### WAARSCHUWING

Bagage moet altijd worden vastgezet om te voorkomen dat deze bij een aanrijding door de auto wordt geslingerd, waardoor de inzittenden letsel kunnen oplopen. Plaats geen voorwerpen op de achterstoelen om te voorkomen dat deze bij een aanrijding gaan schuiven en de voorste inzittenden raken.

## Hoofdsteen

De hoofdsteenen voor en achter zijn verstelbaar. De hoofdsteenen vergroten het comfort voor de inzittenden, maar belangrijker is dat ze speciaal ontworpen zijn om de inzittenden beter te beschermen tegen een whiplash en ander nek- en rugletsel bij een ongeval, in het bijzonder bij een aanrijding van achteren.

### WAARSCHUWING

Om de kans op ernstig letsel bij een ongeval te beperken, moeten de volgende voorzorgsmaatregelen getroffen worden bij het afstellen van de hoofdsteenen:

- Stel de hoofdsteenen voor alle inzittenden altijd op de juiste hoogte af VOOR het wegrijden met de auto.
- Vervoer NOOIT iemand in een stoel waarvan de hoofdsteen verwijderd is.

(Vervolg)

(Vervolg)

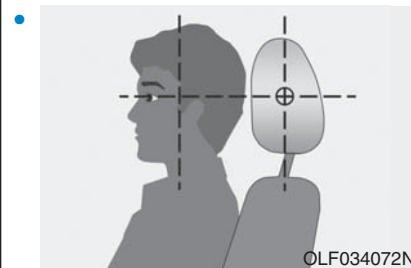

Stel de hoofdsteen zo af dat het midden van de hoofdsteen zich op dezelfde hoogte bevindt als de ogen.

- Stel de hoofdsteen van de bestuurdersstoel NOOIT af tijdens het rijden.
- Stel de hoofdsteen zo af dat hij zich zo dicht mogelijk bij het hoofd van de inzittende bevindt. Gebruik geen los kussen tussen de rug en de rugleuning.
- Controleer of de hoofdsteen goed vergrendeld is nadat hij is afgesteld.

**AANWIJZING**

Sla, om beschadiging te voorkomen, **NOOIT** tegen de hoofdsteun en trek er niet aan.

**⚠ OPMERKING**

Wanneer er geen inzittenden aanwezig zijn op de achterstoelen, zet dan de hoofdsteunen in de laagste stand. De hoofdsteunen van de achterstoelen kunnen het zicht naar achteren belemmeren.

**Hoofdsteunen voorstoelen**

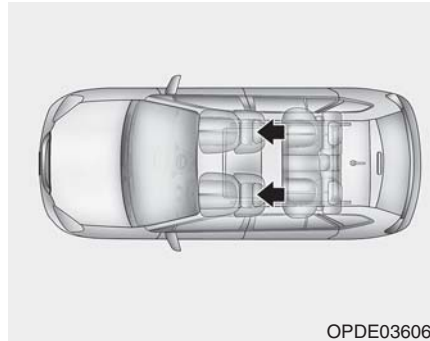

OPDE036068

De bestuurdersstoel en de voorpassagiersstoel zijn voorzien van een verstelbare hoofdsteun voor de veiligheid en het comfort.

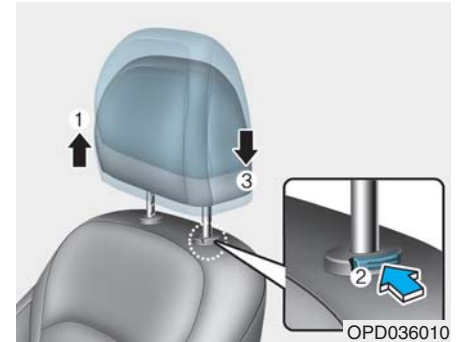

**Afstellen van de hoogte**

De hoofdsteun hoger afstellen:

1. Trek hem omhoog om hem in de gewenste positie (1) te zetten.

De hoofdsteun lager afstellen:

1. Houd de ontgrendelknop (2) op de hoofdsteun ingedrukt.
2. Laat de hoofdsteun in de gewenste positie (3) zakken.

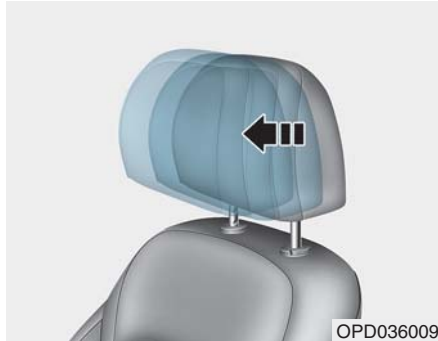

### Verstellen in voor-/achterwaartse richting (indien van toepassing)

De hoofdsteun kan in drie standen naar wens naar voren worden getrokken. Trek de hoofdsteun helemaal naar voren en laat hem los om de hoofdsteun helemaal naar achteren te plaatsen.



### AANWIJZING

Wanneer u de rugleuning naar voren klapt terwijl de hoofdsteun en zitting in een hoge stand staan, raakt de hoofdsteun mogelijk de zonneklep of andere onderdelen van de auto.

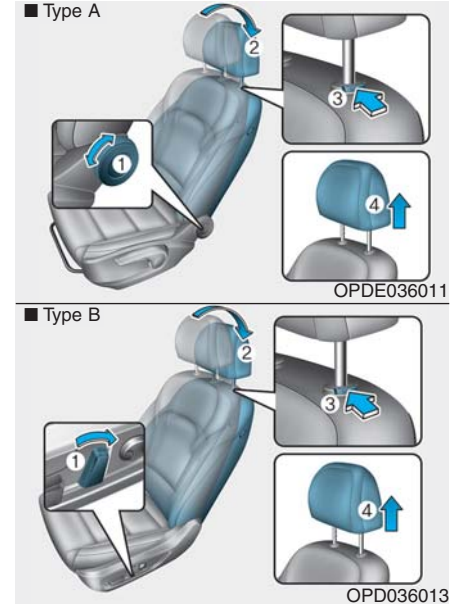

### Verwijderen/plaatsen

Verwijderen van de hoofdsteun:

1. Zet de rugleuning (2) rechtop met de hendel of de schakelaar voor de rugleuningverstelling (1).
2. Trek de hoofdsteun zo ver mogelijk omhoog.

3. Zet de rugleuning (4) rechtop met de knop of de schakelaar voor de rugleuningverstelling (3).

### ⚠ WAARSCHUWING

Laat tijdens het rijden **NOOIT** iemand zitten in een stoel waarvan de hoofdsteun verwijderd is.

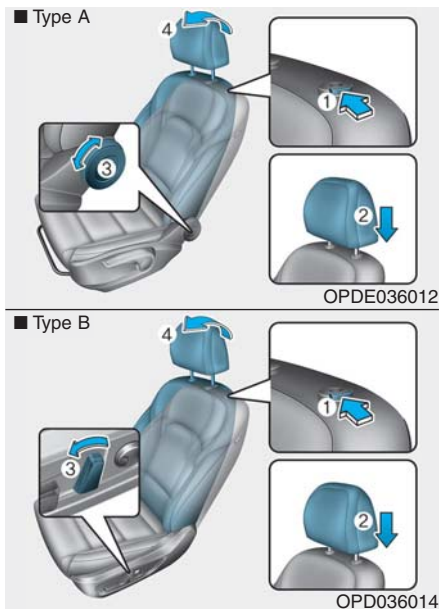

Plaatsen van de hoofdsteun:

1. Zet de rugleuning rechtop.
2. Stop de pennen van de hoofdsteun (2) in de gaten terwijl u de ontgrendelknop (1) indrukt.
3. Stel de hoofdsteun vervolgens af op de gewenste hoogte.

4. Zet de rugleuning (4) rechtop met de hendel of de schakelaar voor de rugleuningverstelling (3).

### ⚠ WAARSCHUWING

Controleer of de hoofdsteunen goed vergrendeld zijn nadat ze opnieuw geplaatst zijn en of ze goed zijn afgesteld.

## Hoofdsteunen achterstoelen

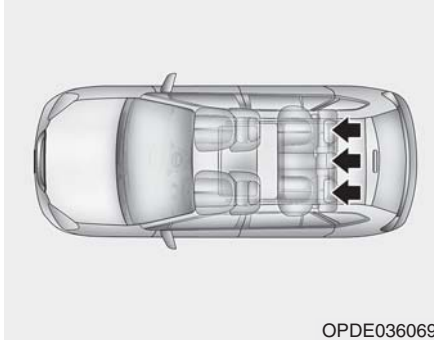

OPDE036069

Elke achterstoel is voor de veiligheid en het comfort van de passagier voorzien van een hoofdsteen.

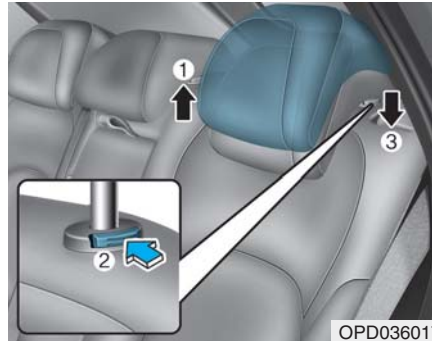

OPD036017

### Afstellen van de hoogte

De hoofdsteen hoger afstellen:

1. Trek hem omhoog om hem in de gewenste positie (1) te zetten.

De hoofdsteen lager afstellen:

1. Houd de ontgrendelknop (2) op de hoofdsteen ingedrukt.
2. Laat de hoofdsteen in de gewenste positie (3) zakken.

## Stoelverwarming en stoelventilatiesysteem

### Stoelverwarming voor (indien van toepassing)

Met de stoelverwarming kunnen de stoelen bij lage buitentemperaturen worden verwarmd.

### **⚠ WAARSCHUWING**

De stoelverwarming kan **ERNSTIGE BRANDWONDEN** veroorzaken, zelfs bij lage temperaturen, en in het bijzonder als de stoelverwarming gedurende langere tijd wordt gebruikt.

Passagiers moeten in staat zijn te voelen of de stoel te warm wordt, zodat ze de stoelverwarming uit kunnen schakelen, indien noodzakelijk.

Bij personen die temperatuurwisselingen of pijn aan de huid niet kunnen voelen, moet extreme voorzichtigheid in acht worden genomen, vooral als het gaat om de volgende soorten passagiers:

(Vervolg)

### (Vervolg)

- Kinderen, ouderen, gehandicapten en ziekenhuispatiënten.
- Mensen met een gevoelige huid die gemakkelijk verbranden.
- Vermoeide personen.
- Dronken personen.
- Personen die onder invloed zijn van medicijnen die het reactievermogen verminderen of slaap opwekken.

### WAARSCHUWING

Plaats **NOOIT** isolerend materiaal, zoals een deken of kussen, op de stoel als de stoelverwarming is ingeschakeld. Dit kan tot oververhitting van de stoelverwarming leiden, wat kan resulteren in brand of schade aan de stoel.

### AANWIJZING

Om beschadiging van de stoelverwarming en stoelen te voorkomen:

- Gebruik voor het reinigen van de stoelen geen oplosmiddel, zoals thinner, benzeen, alcohol of wasbenzine.
- Plaats geen zware of scherpe voorwerpen op stoelen die zijn voorzien van stoelverwarming.
- Wijzig de bekleding van de stoel niet. Dit kan de stoelverwarming beschadigen.

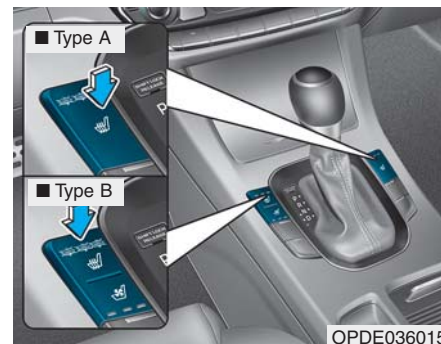

De stoelverwarming kan worden ingeschakeld door op de toets te drukken voor de bestuurdersstoel en/of de voorpassagiersstoel terwijl de motor draait.

Laat de toetsen in stand UIT staan als de stoelverwarming niet gebruikt hoeft te worden.

- Iedere keer als u op de toets drukt, verandert de temperatuurinstelling voor de stoel als volgt:

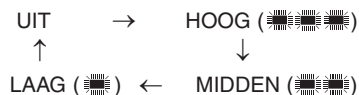

- Door bij ingeschakelde stoelverwarming langer dan 1,5 seconden op de toets te drukken, wordt de stoelverwarming uitgeschakeld.
- De standaardinstelling voor de stoelverwarming is UIT als het contact in stand ON wordt gezet.

### **i** Informatie

Als de toetsen voor de stoelverwarming in stand AAN staan, wordt de stoelverwarming automatisch in- of uitgeschakeld, afhankelijk van de temperatuur van de stoel.

### **Stoelventilatiesysteem voor (indien van toepassing)**



Het stoelventilatiesysteem zorgt voor het koelen van de stoelen door lucht te blazen door kleine uitstroomopeningen in het oppervlak van de zittingen en de rugleuningen. Laat de toetsen in de stand OFF staan als het niet nodig is het stoelventilatiesysteem te gebruiken. Druk, terwijl de motor draait, op de toets om de bestuurdersstoel of de voorpassagiersstoel te koelen (indien van toepassing).

- Iedere keer als u de schakelaar indrukt, verandert de luchtstroom als volgt:

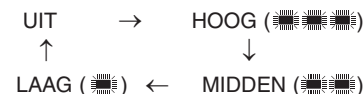

- Door bij ingeschakeld stoelventilatiesysteem langer dan 1,5 seconden op de toets te drukken, wordt het stoelventilatiesysteem uitgeschakeld.
- De standaardinstelling voor het stoelventilatiesysteem is UIT als het contact in stand ON wordt gezet.

### **AANWIJZING**

**Om beschadiging van het stoelventilatiesysteem te voorkomen:**

- **Gebruik het stoelventilatiesysteem ALLEEN als het verwarmings- en ventilatiesysteem is ingeschakeld. Als het stoelventilatiesysteem gedurende langere tijd gebruikt wordt terwijl het verwarmings- en ventilatiesysteem uitgeschakeld is, kan er een defect ontstaan aan het stoelventilatiesysteem.**

(Vervolg)



(Vervolg)

- Gebruik voor het reinigen van de stoelen geen oplosmiddel, zoals thinner, benzeen, alcohol of wasbenzine.
- Voorkom dat er vloeistoffen gemorst worden op het oppervlak van de zittingen en rugleuningen van de voorstoelen; hierdoor zouden de uitstroomopeningen verstopt kunnen raken waardoor het systeem niet meer correct kan functioneren.
- Plaats geen materialen zoals plastic tassen of kranten onder de stoelen. Deze zouden de luchtinlaat kunnen blokkeren, waardoor de uitstroomopeningen mogelijk niet goed werken.
- Wijzig de bekleding van de stoel niet. Dit kan het stoelventilatie-systeem beschadigen.
- Zet de motor uit en start hem weer als de uitstroomopeningen niet werken. We adviseren u de auto te laten controleren door een officiële HYUNDAI-dealer als dat geen verbetering brengt.

## VEILIGHEIDSGORDELS

In dit hoofdstuk wordt beschreven hoe de veiligheidsgordels op de juiste manier gebruikt worden. Verder worden er zaken behandeld die achterwege moeten worden gelaten bij het gebruik van de veiligheidsgordels.

### Voorzorgsmaatregelen veiligheidsgordel

Doe altijd uw veiligheidsgordel om en zorg ervoor dat al uw passagiers dat ook doen voordat u wegrijdt. Airbags zijn ontworpen als aanvulling op de veiligheidsgordels als extra veiligheidsvoorziening en niet ter vervanging ervan. In de meeste landen is het gebruik van veiligheidsgordels door alle inzittenden verplicht.

## WAARSCHUWING

**ALLE** inzittenden moeten de veiligheidsgordel dragen als de auto in beweging is. Neem de volgende voorzorgsmaatregelen bij het afstellen en dragen van de veiligheidsgordels:

- Kinderen tot en met 13 jaar moeten altijd op een achterstoel plaatsnemen en de gordel op de juiste manier dragen.
- Laat kinderen nooit op de voorpassagiersstoel meerijden, tenzij de airbag is uitgeschakeld. Als een kind op de voorpassagiersstoel zit, moet de stoel zo ver mogelijk naar achteren worden gezet en moet het kind goed vast worden gezet.
- Vervoer een baby of kind NOOIT op de schoot van een andere inzittende.
- Rijd NOOIT met een rugleuning die te ver achterover staat.

(Vervolg)

(Vervolg)

- Vervoer nooit meerdere kinderen op één stoel of vastgezet met één veiligheidsgordel.
- Draag nooit de schoudergordel onder de arm door of achter uw rug.
- Zet breekbare voorwerpen nooit vast met een veiligheidsgordel. Bij krachtig remmen of een aanrijding kunnen ze beschadigd raken door de veiligheidsgordel.
- Gebruik de veiligheidsgordel niet in gedraaide toestand. Een gedraaide veiligheidsgordel biedt in geval van een ongeval onvoldoende bescherming.
- Gebruik een veiligheidsgordel waarvan de band of andere onderdelen beschadigd zijn niet.
- Zet de gesp van de veiligheidsgordel niet vast in de gordelsluiting van een andere stoel.

(Vervolg)

(Vervolg)

- Maak de veiligheidsgordel tijdens het rijden NOOIT los. Hierdoor kunt u de controle over de auto verliezen, waardoor er een ongeval kan ontstaan.
- Controleer of niets de vergrendeling van de veiligheidsgordel in de gordelsluiting hindert. Als dat wel het geval is, zit de veiligheidsgordel mogelijk niet goed vast.
- Er mogen geen wijzigingen aan de gordel worden aangebracht of hulpmiddelen worden gebruikt die voorkomen dat het gordelmechanisme de gordel strak tegen het lichaam aan kan trekken of die het verstellen van de gordel onmogelijk maken.

 **WAARSCHUWING**

Beschadigde veiligheidsgordels en gordelmechanismen zullen niet goed werken. Vervang een veiligheidsgordel altijd:

- Als de gordelband gerafeld, vervuild of beschadigd is.
- Als de sluitingen of andere componenten beschadigd zijn.
- Vervang de complete veiligheidsgordel als hij gedragen is tijdens een ongeval, ook al zijn er aan de gordelband of het gordelmechanisme geen beschadigingen te zien.

### Waarschuwinglampje veiligheidsgordel

#### Waarschuwingssysteem veiligheidsgordels

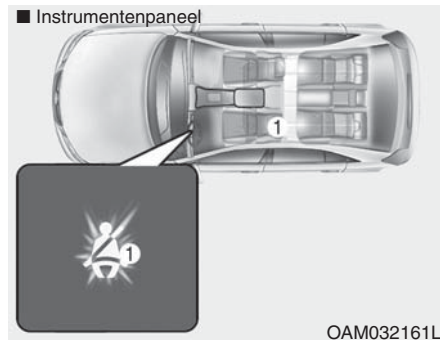

#### Waarschuwinglampje bestuurdersgordel

Als herinnering voor de bestuurder gaat telkens als het contact in de stand ON wordt gezet het waarschuwinglampje van de veiligheidsgordels gedurende ongeveer 6 seconden branden, ongeacht of de gordels zijn vastgemaakt.

Wanneer de veiligheidsgordel niet is vastgemaakt als het contact in stand ON wordt gezet of wanneer hij wordt losgemaakt nadat het contact in stand ON is gezet, zal het waarschuwinglampje van de veiligheidsgordel branden totdat de gordel wordt vastgemaakt.

Als u gaat rijden terwijl u de veiligheidsgordel niet hebt vastgemaakt of de veiligheidsgordel losmaakt terwijl u rijdt met een snelheid lager dan 20 km/h, blijft het desbetreffende waarschuwinglampje branden totdat u de veiligheidsgordel vastmaakt.

Als u de veiligheidsgordel vervolgens nog niet vastmaakt of u de veiligheidsgordel losmaakt terwijl u sneller rijdt dan 20 km/h, zal de waarschuwingenzoemer van de veiligheidsgordel gedurende ongeveer 100 seconden klinken en gaat het desbetreffende waarschuwinglampje knipperen.

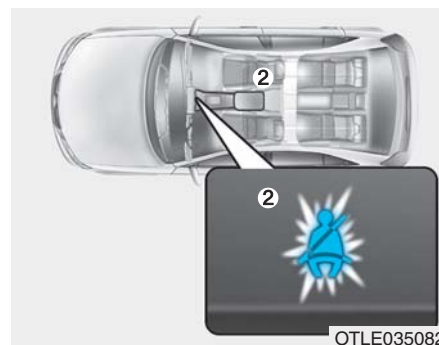

#### Waarschuwing voorpassagiersgordel

Als herinnering voor de bestuurder gaat telkens als het contact in de stand ON wordt gezet het waarschuwinglampje van de veiligheidsgordels branden en klinkt de zoemer gedurende ongeveer 6 seconden, ongeacht of de gordels zijn vastgemaakt.

Wanneer de veiligheidsgordel niet is vastgemaakt als het contact in stand ON wordt gezet of wanneer hij wordt losgemaakt nadat het contact in stand ON is gezet, zal het waarschuwinglampje van de veiligheidsgordel branden totdat de gordel wordt vastgemaakt.

Als u gaat rijden terwijl u de veiligheidsgordel niet hebt vastgemaakt of de veiligheidsgordel losmaakt terwijl u rijdt met een snelheid lager dan 20 km/h, blijft het desbetreffende waarschuwingslampje branden totdat u de veiligheidsgordel vastmaakt.

Als u de veiligheidsgordel vervolgens nog niet vastmaakt of u de veiligheidsgordel losmaakt terwijl u sneller rijdt dan 20 km/h, zal de waarschuwingszoemer van de veiligheidsgordel gedurende ongeveer 100 seconden klinken en gaat het desbetreffende waarschuwingslampje knipperen.

### WAARSCHUWING

**Het rijden in een verkeerde zitpositie heeft een nadelige invloed op de werking van de waarschuwingsfunctie voor de voorpassagiersgordel. Het is belangrijk dat de bestuurder de passagier instrueert goed te gaan zitten, zoals voorgeschreven in dit instructieboekje.**

### Informatie

- Het waarschuwingslampje voor de voorpassagiersgordel bevindt zich in de middenconsole.
- Ook als er niemand op de voorpassagiersstoel zit, zal het waarschuwingslampje van de veiligheidsgordel gedurende 6 seconden knipperen of branden.
- Als er bagage op de voorpassagiersstoel geplaatst wordt, kan het waarschuwingslampje van de veiligheidsgordel ook gaan knipperen.

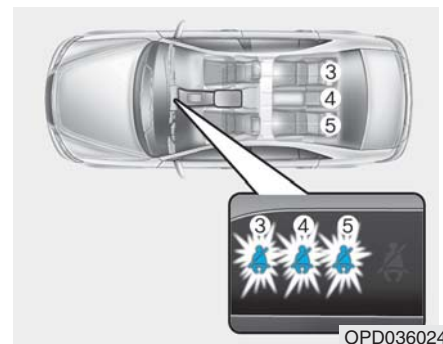

### Waarschuwinglampje veiligheidsgordel achterpassagiers

Als herinnering voor de achterpassagiers branden telkens als het contact in stand ON wordt gezet de waarschuwingslampjes van de achterpassagiersgordel gedurende ongeveer 6 seconden, ongeacht of de gordel is vastgemaakt.

In de volgende gevallen brandt het waarschuwingslampje van de desbetreffende veiligheidsgordel achter vervolgens gedurende ongeveer 35 seconden:

- U gaat sneller dan 9 km/h rijden wanneer de veiligheidsgordel achter niet is vastgemaakt.

- De veiligheidsgordel achter wordt losgemaakt wanneer u langzamer dan 20 km/h rijdt.

Als de veiligheidsgordel achter wordt vastgemaakt, gaat het waarschuwingslampje onmiddellijk uit.

Als de veiligheidsgordel achter wordt losgenomen bij een snelheid die hoger is dan 20 km/h, zal gedurende 35 seconden het bijbehorende waarschuwingslampje gaan knipperen en de waarschuwingszoemer klinken.

Wordt de heup-/schoudergordel van de achterpassagiers echter tweemaal los- en vastgemaakt binnen 9 seconden nadat de gordel is vastgemaakt, dan zal het waarschuwingslampje van de desbetreffende veiligheidsgordel niet gaan branden.

## Veiligheidsgordels

### Driepuntsgordel

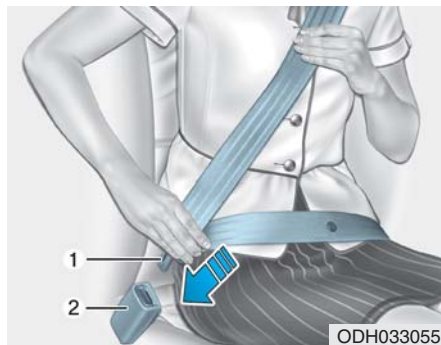

**Vastmaken van de veiligheidsgordel:**  
Trek de gordel uit de blokkeerautomaat en plaats de metalen gesp (1) in de gordelsluiting (2). Wanneer de gesp in de gordelsluiting vergrendelt, is een klik hoorbaar.

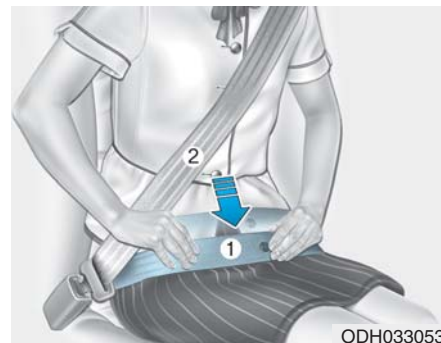

U moet het (1) heupgedeelte over uw heup dragen en het schoudergedeelte (2) over uw borst.

De veiligheidsgordel rolt automatisch tot de juiste lengte op nadat het heupgedeelte met de hand strak over uw heupen is getrokken. Als u zich langzaam voorover beweegt, rolt de gordel af en hebt u een maximale bewegingsruimte.

Bij een noodstop of een aanrijding zal de gordel geblokkeerd worden. Daarnaast zal de gordel blokkeren wanneer u te snel naar voren buigt.

**AANWIJZING**

Als u de gordel niet gemakkelijk uit de blokkeerautomaat kunt trekken, trekt u de gordel eerst aan en laat u hem daarna oprollen. Na het loslaten kunt u de gordel gemakkelijk uittrekken.

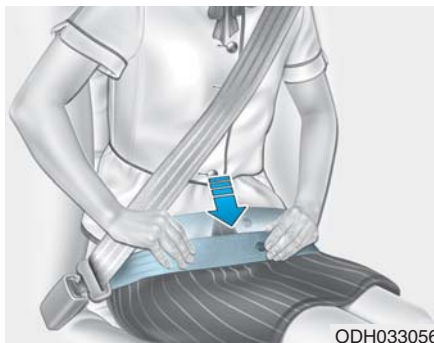
**⚠ WAARSCHUWING**

Een onjuist afgestelde veiligheidsgordel kan de kans op ernstig letsel bij een ongeval vergroten. Neem de volgende voorzorgsmaatregelen bij het afstellen van de veiligheidsgordel:

- Plaats het heupgedeelte van de veiligheidsgordel zo laag mogelijk over uw heupen en niet over uw middel, zodat de gordel strak aanligt. Hierdoor vangen de sterke heupbeenderen de kracht van de aanrijding op en wordt de kans op inwendig letsel gereduceerd.

(Vervolg)

(Vervolg)

- De schoudergordel moet over de ene arm en onder de andere arm door lopen, zoals aangegeven in de afbeelding.
- Vergrendel het bevestigingspunt van de schoudergordel altijd op de juiste hoogte.
- Laat de schoudergordel nooit langs uw nek of over uw gezicht lopen.

**Hoogteverstelling**

U kunt de hoogte van het bovenste bevestigingspunt van de schoudergordel in vier standen afstellen voor maximaal comfort en een maximale veiligheid.

Het schoudergedeelte moet zodanig worden afgesteld dat het over de borst en het midden van de schouder loopt, en nooit over de nek.

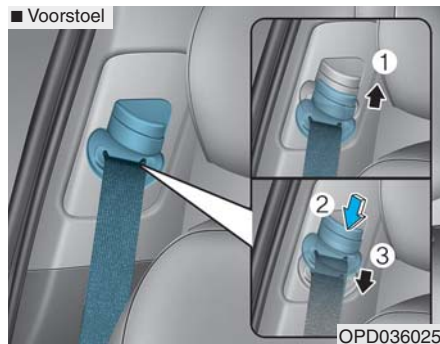

Verhoog of verlaag het bovenste bevestigingspunt van de veiligheidsgordel tot de juiste hoogte.

Trek het bovenste bevestigingspunt (1) omhoog om het hoger af te stellen. Druk het bovenste bevestigingspunt omlaag (3) en houd daarbij de knop (2) ingedrukt om het bovenste bevestigingspunt lager af te stellen.

Laat de knop los om het bovenste bevestigingspunt in de ingestelde positie te blokkeren. Probeer het bovenste bevestigingspunt omhoog of omlaag te schuiven om te controleren of het geblokkeerd is.

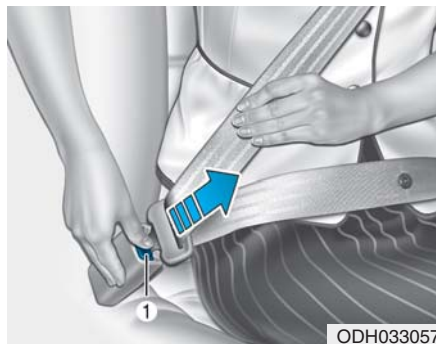

**Losmaken van de veiligheidsgordel:**  
Druk op de ontgrendelknop (1) van de gordelsluiting.

Als de gordel losgemaakt is, moet hij automatisch oprollen. Controleer als dat niet gebeurt of de gordel niet gedraaid is en probeer het opnieuw.

### **Middelste veiligheidsgordel achter (driepuntsgordel middelste zitplaats achter)**

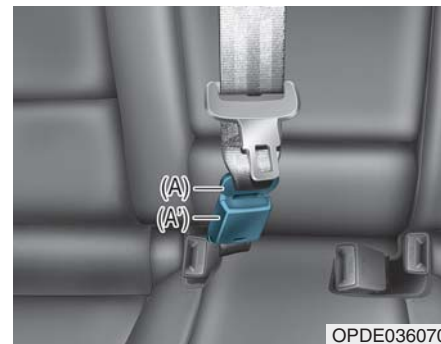

1. Steek de gesp (A) in de gordelsluiting (A') totdat een klik hoorbaar is. De klik geeft aan dat de gordel goed vergrendeld is. Zorg ervoor dat de gordel niet verdraaid zit.



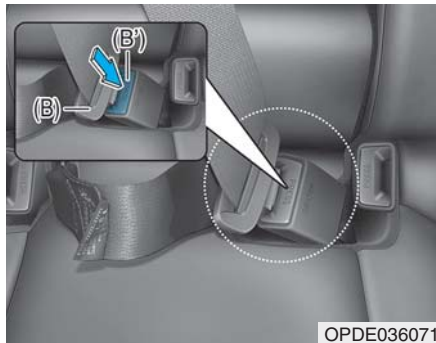

2. Trek aan de gesp (B) en steek deze in de gordelsluiting (B') totdat een klik hoorbaar is. De klik geeft aan dat de gordel goed vergrendeld is. Zorg ervoor dat de gordel niet verdraaid zit.

Gebruik voor het bevestigen van de middelste veiligheidsgordel achter de gordelsluiting met de aanduiding CENTER.

## WAARSCHUWING

Zorg ervoor dat de metalen gesp (A) altijd in de gordelsluiting (A') is gestoken.

### Informatie

Als het u niet lukt om de veiligheidsgordel uit de blokkeerautomaat te trekken, trek dan krachtig aan de gordel en laat deze vervolgens los. Na het loslaten kunt u de gordel gemakkelijk uittrekken.

## Gordelspanner veiligheidsgordel



Uw auto is uitgerust met veiligheidsgordels met gordelspanners voor de bestuurder, de voorpassagier en de passagiers op de buitenste zitplaatsen achter (indien van toepassing) (gordelspanners met blokkeerautomaat). Het doel van de gordelspanner is ervoor te zorgen dat de veiligheidsgordel strak tegen het lichaam van de inzittende ligt bij bepaalde frontale aanrijdingen of aanrijdingen van opzij. De gordelspanners kunnen samen met de airbags worden geactiveerd als de frontale aanrijding of aanrijding van opzij ernstig genoeg is.



Wanneer plotseling wordt afgeremd of wanneer de inzittende te snel voorover probeert te buigen, wordt de gordel door de blokkeerautomaat vergrendeld. Bij bepaalde frontale aanrijdingen zal de gordelspanner geactiveerd worden en zal deze de veiligheidsgordel strakker om het lichaam van de inzittende trekken.

Als de gordelspanner wordt geactiveerd en het systeem registreert dat de spankracht van de veiligheidsgordel van de bestuurder of de passagier te groot wordt, zorgt een spankrachtbegrenzer ervoor dat de gordel iets wordt gevierd.

### WAARSCHUWING

- **Doe uw veiligheidsgordel altijd om en zit in de juiste houding op uw stoel.**
- **Gebruik de veiligheidsgordel niet in te losse of gedraaide toestand. Een te losse of gedraaide veiligheidsgordel biedt in geval van een ongeval onvoldoende bescherming.**
- **Plaats niets in de buurt van de gordelsluiting. Dat kan een juiste werking van de gordelsluiting belemmeren.**
- **Vervang gordelspanners altijd als ze geactiveerd zijn of na een ongeval.**
- **Probeer gordelspanners NOOIT zelf te controleren, onderhouden, repareren of vervangen. Laat dit over aan een officiële HYUNDAI-dealer.**
- **Stel de veiligheidsgordels niet bloot aan schokken.**

### WAARSCHUWING

**Raak de onderdelen van het gordelspannersysteem gedurende enkele minuten nadat ze geactiveerd zijn niet aan. Als de veiligheidsgordel met gordelspanner tijdens een aanrijding geactiveerd wordt, kan de gordelspanner heet worden, waardoor u brandwonden zou kunnen oplopen.**

### OPMERKING

**Het veiligheidsgordelsysteem met gordelspanner kan beschadigd raken door de carrosserie aan de voorzijde van de auto. Daarom adviseren we u het systeem te laten repareren door een officiële HYUNDAI-dealer.**

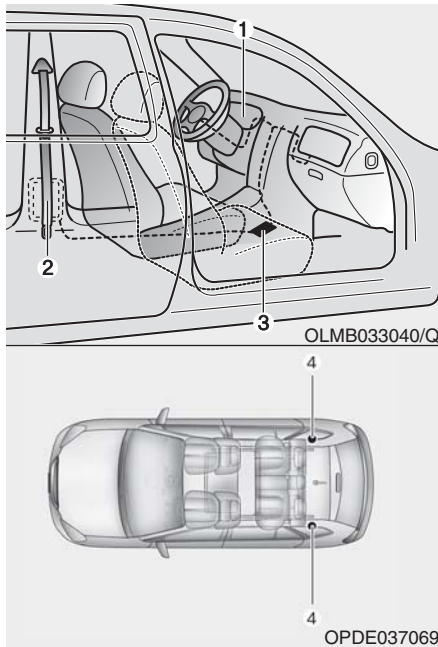

Het veiligheidsgordelsysteem met gordelspanner bestaat hoofdzakelijk uit de volgende onderdelen. De plaats hiervan wordt in bovenstaande afbeelding aangegeven:

- (1) Waarschuwinglampje AIRBAG
- (2) Blokkeerautomaat met gordelspanner
- (3) Airbagmodule
- (4) Blokkeerautomaat met gordelspanner achter (indien van toepassing)

#### AANWIJZING

De sensor die de airbagmodule activeert, is verbonden met de veiligheidsgordels met gordelspanner. Het waarschuwinglampje AIRBAG op het instrumentenpaneel zal, nadat het in contact in stand ON is gezet, ongeveer 6 seconden branden en moet daarna uitgaan.

Als de gordelspanner niet goed werkt, zal het waarschuwinglampje branden, ook al werkt de airbag goed. Als het waarschuwinglampje niet gaat branden, blijft branden of tijdens het rijden gaat branden, laat de veiligheidsgordels met gordelspanner en/of de airbagmodule dan zo spoedig mogelijk controleren door een officiële Hyundai-dealer.

#### **i** Informatie

- Zowel de veiligheidsgordel met gordelspanner voor de bestuurder als die voor de voorpassagier kan bij bepaalde frontale aanrijdingen en aanrijdingen van opzij worden geactiveerd.
- Wanneer de gordelspanners geactiveerd worden, kan een luide knal hoorbaar zijn en kan er fijn stof, dat doet denken aan rook, zichtbaar worden in het passagierscompartiment. Dat zijn normale verschijnselen en het stof is niet schadelijk.
- Het fijne stof is niet giftig, maar kan huidirritatie veroorzaken. Tevens dient langdurig inademen van het stof vermeden te worden. Was de aan het stof blootgestelde huid zorgvuldig na een ongeval waarbij de veiligheidsgordels met gordelspanner zijn geactiveerd.

### Extra voorzorgsmaatregelen veiligheidsgordel

#### **Gebruik van veiligheidsgordels bij zwangerschap**

Ook bij zwangerschap moet de veiligheidsgordel altijd worden gedragen. De beste manier om uw ongeboren kind te beschermen is uzelf te beschermen door altijd de veiligheidsgordel te dragen.

Zwangere vrouwen moeten altijd een driepuntsveiligheidsgordel dragen. Plaats de schoudergordel over de borstkas en laat hem tussen uw borsten en niet langs uw hals lopen. Plaats de heupgordel onder uw buik op zo'n manier dat hij STRAK langs uw heupen en bekken loopt, onder uw buik langs.

#### **⚠ WAARSCHUWING**

**Om de kans op ernstig letsel voor het ongeboren kind bij een ongeval te beperken, mogen zwangere vrouwen het heupgedeelte van de veiligheidsgordel NOOIT over of boven de onderbuik dragen.**

#### **Kinderen en het gebruik van veiligheidsgordels**

##### **Baby's en kleine kinderen**

In de meeste landen zijn regels over het vervoer van kinderen opgesteld die het gebruik van een goedgekeurd kinderzitje, inclusief zittingverhogingen, verplicht stellen. Regels met betrekking tot de leeftijd waarboven de veiligheidsgordel mag worden gebruikt in plaats van een kinderzitje, verschillen per land. Zorg er daarom voor dat u op de hoogte bent van de regelgeving in uw land en in de landen die u op uw reizen aandoet. Baby- en kinderzitjes moeten op de juiste manier worden geplaatst en gemonteerd op een achterstoel.

Raadpleeg voor meer informatie "Kinderzitjes" in dit hoofdstuk.

#### **⚠ WAARSCHUWING**

**Zet een baby of kind ALTIJD op de juiste wijze vast in een kinderzitje dat geschikt is voor de lengte en het gewicht van het kind.**

**Om de kans op ernstig letsel voor een kind of een andere inzittende te beperken, mag u NOOIT een kind op schoot of in uw armen houden in een rijdende auto. Door de grote krachten die bij een ongeval optreden, zal het kind uit uw armen en door het interieur worden geslingerd.**

Kleine kinderen zijn bij een ongeval het best beschermd als ze goed vastgezet op een achterstoel vervoerd worden in een wettelijk goedgekeurd kinderzitje. Controleer voor de aanschaf van een kinderzitje of het is voorzien van een label waarop staat dat het wettelijk goedgekeurd is. Het kinderzitje moet geschikt zijn voor de lengte en het gewicht van het kind dat erin vervoerd moet worden. Deze informatie moet op het label van het kinderzitje vermeld staan. Raadpleeg "Kinderzitjes" in dit hoofdstuk.

### Grotere kinderen

Kinderen jonger dan 13 jaar en kinderen die te groot zijn voor een zittingverhoging moeten altijd op een achterstoel plaatsnemen en gebruikmaken van de aanwezige driepuntsgordels. De veiligheidsgordel moet strak over de heupen en over de schouder en borstkas liggen om het kind veilig op zijn plaats te houden. Controleer regelmatig of de gordel goed aanligt. Door de bewegingen van het kind kan de gordel niet meer in de juiste positie komen te liggen. Bij een aanrijding zitten kinderen het veiligst op een achterstoel als ze op de juiste manier gebruik maken van de veiligheidsgordels.

Als een groter kind (ouder dan 13) op de voorstoel vervoerd moet worden, moet het kind de driepuntsgordel op de juiste manier dragen en moet de stoel zo ver mogelijk naar achteren worden geplaatst.

Probeer het kind verder naar het midden plaats te laten nemen wanneer het schoudergedeelte over de hals of het gezicht van het kind loopt. Maak op de achterstoel gebruik van een geschikte zittingverhoging wanneer de schoudergordel het gezicht of de hals nog steeds raakt.

### WAARSCHUWING

- **Zorg ervoor dat grotere kinderen de veiligheidsgordel altijd dragen en controleer of deze goed is afgesteld.**
- **Laat het schoudergedeelte van de gordel NOOIT langs de hals of langs het gezicht van het kind lopen.**
- **Zet nooit meer dan één kind vast met een enkele veiligheidsgordel.**

### ***Gehandicapten en het gebruik van veiligheidsgordels***

Ook gehandicapten die in de auto vervoerd worden, moeten gebruikmaken van de veiligheidsgordel. Neem voor meer informatie contact op met een arts.

### ***Een persoon per veiligheidsgordel***

Een enkele gordel mag nooit gedragen worden door twee personen (ook niet door een volwassene en een kind). Als dat wel gedaan wordt, kan dat bij een aanrijding resulteren in ernstig letsel.

### ***Zet de rugleuning niet horizontaal***

Het tijdens het rijden zitten op een stoel met een rugleuning die te ver achterover staat kan gevaarlijk zijn. Ook bij het dragen van de veiligheidsgordel neemt de bescherming die de veiligheidssystemen (veiligheidsgordels en/of airbags) bieden, aanzienlijk af als de rugleuning te ver achterover staat.

De veiligheidsgordel moet strak over uw heupen en borst lopen voor een maximale effectiviteit.

Bij een ongeval kunt u tegen de veiligheidsgordel aan geslingerd worden, waardoor u nekletsel of ander letsel op kunt lopen.

Hoe verder de rugleuning naar achteren staat, hoe groter de kans is dat de inzittende bij een aanrijding onder het heupgedeelte van de gordel door schiet of dat de nek in aanraking komt met het schoudergedeelte van de gordel.

### **⚠ WAARSCHUWING**

- **Rijd NOOIT met een rugleuning die te ver achterover staat.**
- **Als de rugleuning te ver achterover staat, neemt de kans op ernstig letsel bij een aanrijding of een noodstop aanzienlijk toe.**
- **Bestuurder en passagiers moeten altijd goed in hun stoel zitten, de gordel op de juiste manier dragen en de rugleuning zo ver mogelijk rechtop zetten.**

### **Verzorging van veiligheidsgordels**

Veiligheidsgordels mogen niet worden gedemonteerd of gemodificeerd. Verder moet er op worden gelet dat de gordels en de onderdelen daarvan niet beschadigd worden door de scharnieren van de stoelen, de portieren of anderszins.

### ***Periodieke controle***

Alle veiligheidsgordels dienen regelmatig op slijtage of beschadigingen gecontroleerd te worden. Beschadigde onderdelen dienen zo spoedig mogelijk vervangen te worden.

### ***Houd de gordels schoon en droog***

Veiligheidsgordels moeten schoon en droog gehouden worden. Als ze vuil zijn geworden, kunnen ze worden gereinigd met een milde zeepoplossing en warm water. Bleekmiddelen, kleurstoffen, sterke oplosmiddelen of reinigingsmiddelen met schurende bestanddelen mogen niet worden gebruikt omdat ze het gordelmateriaal kunnen beschadigen of verzwakken.

### ***Wanneer moeten de veiligheidsgordels vervangen worden***

De veiligheidsgordels moeten in hun geheel worden vervangen als de auto bij een aanrijding betrokken is geweest. Dat is ook het geval als de veiligheidsgordels niet zichtbaar beschadigd zijn. We adviseren u contact op te nemen met een officiële HYUNDAI-dealer.

## KINDERZITJES (CRS)

**Onze aanbeveling:  
Vervoer kinderen altijd op de  
achterstoelen**

### WAARSCHUWING

**Vervoer kinderen altijd in een passend kinderzitje. Kinderen, van welke leeftijd dan ook, lopen minder risico als ze op een achterstoel vervoerd worden. Gebruik nooit een kinderzitje waarbij het kind met het gezicht naar achteren gericht op de voorstoel zit, tenzij de airbag is uitgeschakeld.**

Om de kans op letsel bij een ongeval, noodstop of een plotselinge manoeuvre te minimaliseren, dienen kinderen jonger dan 13 jaar op een achterstoel te zitten in een geschikt kinderzitje.

Volgens ongevallenstatistieken lopen kinderen minder risico in een kinderzitje op een achterstoel dan in een kinderzitje op de voorstoel. Kinderen die te groot zijn voor een kinderzitje, moeten de aangebrachte veiligheidsgordels gebruiken.

In de meeste landen zijn regels over het vervoer van kinderen opgesteld die het gebruik van een goedgekeurd kinderzitje verplicht stellen.

Regels met betrekking tot de limieten voor leeftijd en lengte/gewicht waarboven de veiligheidsgordel mag worden gebruikt in plaats van een kinderzitje, verschillen per land. Zorg er daarom voor dat u op de hoogte bent van de regelgeving in uw land en in de landen die u op uw reizen aandoet.

Kinderzitjes moeten op de juiste manier op de stoel worden bevestigd. Gebruik altijd een kinderzitje dat in uw land wettelijk goedgekeurd is.

### ***Kinderzitjes (CRS)***

Baby's en kleine kinderen moeten met de rug of met het gezicht in de rijrichting worden vervoerd in een geschikt kinderzitje. Dit kinderzitje moet correct zijn bevestigd op de stoel. Lees de aanwijzingen van de fabrikant voor het plaatsen en het gebruik van het kinderzitje en volg deze aanwijzingen op.

### WAARSCHUWING

- **Volg altijd de aanwijzingen van de fabrikant voor het plaatsen en het gebruik van het kinderzitje.**
- **Zet uw kind altijd op de juiste wijze vast in het kinderzitje.**
- **Gebruik nooit een kinderzitje dat over de rugleuning van een stoel "vasthaakt"; een dergelijk zitje biedt mogelijk geen adequate bescherming bij een ongeval.**
- **Laat een HYUNDAI-dealer na een ongeval het kinderzitje, de veiligheidsgordels, de ISOFIX-bevestigingspunten en het Top Tether-bevestigingspunt controleren.**

## Kiezen van een kinderzitje (CRS)

Doe bij het kiezen van een kinderzitje altijd het volgende:

- Controleer of het kinderzitje is voorzien van een label waarop staat dat het desbetreffende zitje wettelijk goedgekeurd is.

Een kinderzitje mag alleen worden gebruikt als het is goedgekeurd conform de norm ECE-R 44 of ECE-R 129.

- Kies het kinderzitje op basis van de lengte en het gewicht van uw kind. U vindt deze informatie normaal gesproken op het verplichte label of in de gebruiksaanwijzing.
- Kies een kinderzitje dat past op de zitplaats van uw auto waarop het zitje geplaatst gaat worden.
- Lees de waarschuwingen en aanwijzingen van de fabrikant voor het plaatsen en het gebruik van het kinderzitje en volg de aanwijzingen op.

## Soorten kinderzitjes

Er zijn in grote lijnen drie soorten kinderzitjes: zitjes waarbij het kind met het gezicht naar achteren gericht zit, zitjes waarbij het kind met het gezicht naar voren gericht zit en zittingverhogingen.

Ze worden ingedeeld op basis van de leeftijd, de lengte en het gewicht van het kind.

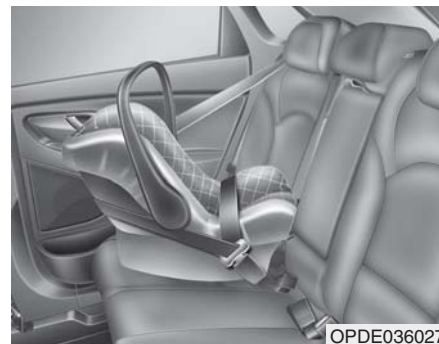

OPDE036027

### Kinderzitje waarbij het kind met het gezicht naar achteren gericht zit

Een kinderzitje waarbij het kind met het gezicht naar achteren gericht zit, houdt de rug van het kind tegen het zitje gedrukt. Door het gordelsysteem blijft het kind in de juiste positie zitten. Bovendien houdt dit gordelsysteem het kind tijdens een ongeval in het zitje en reduceert het de kracht die wordt uitgeoefend op de kwetsbare nek en wervelkolom.



Kinderen jonger dan 1 jaar moeten altijd worden vervoerd in een kinderzitje waarbij het kind met het gezicht naar achteren gericht zit. Er bestaan verschillende soorten kinderzitjes waarbij het kind met het gezicht naar achteren gericht zit: zitjes voor baby's kunnen alleen worden gebruikt als kinderzitje waarbij het kind met het gezicht naar achteren gericht zit. Combinatiezitjes en 3-in-1-kinderzitjes hebben in het algemeen hogere lengte- en gewichtslimieten om kinderen met het gezicht naar achteren gericht te vervoeren, zodat uw kind langer op deze wijze kan worden vervoerd.

Vervoer kinderen met het gezicht naar achteren gericht zolang ze binnen de lengte- en gewichtslimieten blijven die door de fabrikant van het zitje zijn vastgesteld.



### **Kinderzitje waarbij het kind met het gezicht naar voren gericht zit**

Een kinderzitje waarbij het kind met het gezicht naar voren gericht zit, houdt het lichaam van het kind met een gordelsysteem op de juiste plaats. Vervoer kinderen in een kinderzitje met gordelsysteem waarbij het kind met het gezicht naar voren gericht zit tot de lengte of het gewicht van het kind niet meer binnen de limiet van de fabrikant van het kinderzitje valt.

Als uw kind te groot is geworden voor het kinderzitje waarbij het kind met het gezicht naar voren gericht zit, kunt u een zittingverhoging gebruiken.

### **Zittingverhogingen**

Een zittingverhoging is een zitje dat ervoor zorgt dat de veiligheidsgordel van de auto beter aansluit. Bij gebruik van een zittingverhoging wordt de gordel zo gepositioneerd dat deze aanligt tegen de sterkere delen van het lichaam van het kind. Vervoer kinderen op een zittingverhoging tot ze zo groot zijn dat de gordel ook zonder zittingverhoging goed aanligt.

Bij een goed aanliggende gordel ligt de heupgordel comfortabel tegen het bovenste deel van de dijen en niet tegen de maag. De schoudergordel moet comfortabel tegen de schouder en de borstkas liggen en niet over de nek of het gezicht lopen. Om de kans op letsel bij een ongeval, noodstop of een plotselinge manoeuvre te minimaliseren, dienen kinderen jonger dan 13 jaar in een geschikt kinderzitje te zitten.

## Plaatsen van een kinderzitje (CRS)

### WAARSCHUWING

**Doe altijd het volgende voordat u een kinderzitje plaatst:**

Lees altijd de aanwijzingen die door de fabrikant van het kinderzitje zijn opgesteld en volg deze aanwijzingen op.

Het niet opvolgen van deze waarschuwingen en aanwijzingen kan de kans op **ERNSTIG LETSEL** bij een ongeval vergroten.

### WAARSCHUWING

Wanneer de hoofdsteun een juiste plaatsing van het kinderzitje hindert, verstel of verwijder dan de hoofdsteun van de desbetreffende stoel.

Nadat u een goede kinderzitje heb gekozen voor uw kind en gecontroleerd hebt dat het kinderzitje goed past goed op de zitplaats, moeten deze drie stappen gevolgd worden voor een juiste installatie:

- **Zet het kinderzitje op de juiste wijze vast in de auto.** Kinderzitjes moeten altijd met de heupgordel, het heupgedeelte van een driepuntsgordel, het Top Tether ISOFIX-bevestigingspunt of de ISOFIX-bevestigingspunten, en/of de steunpoot vastgezet worden in de auto.
- **Zorg ervoor dat het kinderzitje stevig is vastgezet.** Duw het zitje na het plaatsen naar voren en achteren en naar links en rechts om te controleren of het stevig is vastgezet op de stoel. Een met een veiligheidsgordel vastgezet kinderzitje moet zo strak mogelijk vastzitten. Maar enige beweging in zijdelingse richting is normaal.

Verstel de hellingshoek van de rugleuning en/of schuif de stoel naar voren of achteren om ervoor te zorgen dat het kinderzitje zo geplaatst kan worden dat uw kind comfortabel in het kinderzitje kan zitten.

- **Zet het kind vast in het kinderzitje.** Zorg ervoor dat het kind correct, volgens de aanwijzingen van de fabrikant van het kinderzitje in het zitje wordt vastgezet.

### OPMERKING

**In een afgesloten auto kan een kinderzitje erg warm worden. Controleer om brandwonden te voorkomen het oppervlak van het zitje en de gordelsluitingen voordat u uw kind in het kinderzitje zet.**

### **ISOFIX-bevestigingspunten en Top Tether-bevestigingspunt (ISOFIX-bevestigingssysteem) voor kinderzitjes**

Het kinderzitje wordt tijdens het rijden en bij een ongeval vastgehouden door het ISOFIX-systeem. Dit systeem is ontworpen om het plaatsen van een kinderzitje te vergemakkelijken en de kans op het onjuist plaatsen van het zitje te verkleinen. Het ISOFIX-systeem gebruikt bevestigingspunten in de auto en op het kinderzitje. Het ISOFIX-systeem maakt het gebruik van veiligheidsgordels voor het vastzetten van een kinderzitje op de achterstoelen overbodig.

De ISOFIX-bevestigingspunten bestaan uit metalen staven die in de auto zijn geïntegreerd. Elke zitplaats met het ISOFIX-systeem heeft twee onderste bevestigingspunten waaraan een ISOFIX-kinderzitje kan worden vastgezet.

Om het ISOFIX-systeem van uw auto te kunnen gebruiken moet u over een kinderzitje met ISOFIX-bevestigingspunten beschikken.

Aanwijzingen voor de bevestiging van het kinderzitje aan de ISOFIX-bevestigingspunten worden door de fabrikant van het kinderzitje geleverd.

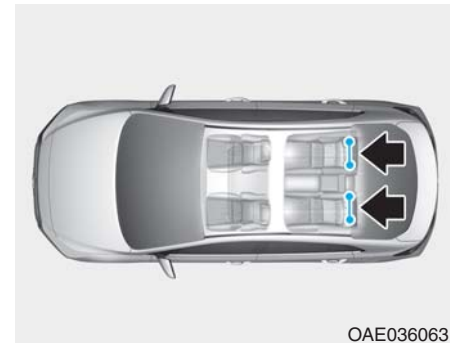

OAE036063

De ISOFIX-bevestigingspunten zijn aangebracht op de buitenste zitplaatsen links en rechts achter. De plaats hiervan wordt in de afbeelding aangegeven.

### **⚠ WAARSCHUWING**

**Probeer geen ISOFIX-kinderzitje te plaatsen op de middelste zitplaats achter. Deze zitplaats is niet voorzien van de ISOFIX-bevestigingspunten. Als u de bevestigingspunten van de buitenste zitplaatsen gebruikt om een kinderzitje op de middelste zitplaats te monteren, kunnen deze bevestigingspunten beschadigd raken.**

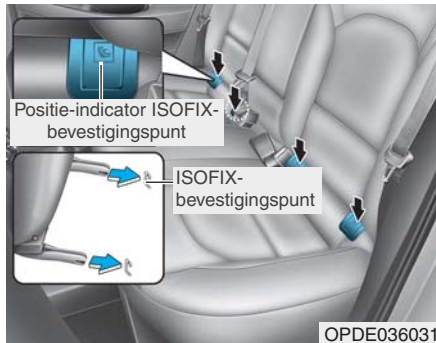

OPDE036031

De ISOFIX-bevestigingspunten bevinden zich tussen de rugleuning en de zitting van de buitenste zitplaatsen links en rechts achter, zoals aangegeven door de symbolen



. Druk tegen het bovenste deel van het afdekkapje van het ISOFIX-bevestigingspunt om de ISOFIX-bevestigingspunten te gebruiken.

### **Vastzetten van een kinderzitje met het ISOFIX-bevestigingssysteem**

Plaats een i-Size of ISOFIX-kinderzitje op de volgende wijze op een van de buitenste zitplaatsen achter:

1. Leg de gordelsluiting opzij, uit de buurt van de ISOFIX-bevestigingspunten.
2. Haal andere voorwerpen uit de buurt van de bevestigingspunten zodat niets een correcte verbinding tussen het kinderzitje en de ISOFIX-bevestigingspunten in de weg staat.
3. Plaats het kinderzitje op de zitplaats van de auto en bevestig het zitje conform de aanwijzingen van de fabrikant van het zitje aan de ISOFIX-bevestigingspunten.
4. Volg de aanwijzingen van de fabrikant van het kinderzitje op met betrekking tot het op de juiste wijze plaatsen en vastzetten van de ISOFIX-bevestigingspunten van het zitje aan de ISOFIX-bevestigingspunten van de auto.

### **⚠ WAARSCHUWING**

**Neem bij het gebruik van het ISOFIX-systeem altijd de volgende voorzorgsmaatregelen in acht:**

- Lees alle aanwijzingen van de fabrikant van het kinderzitje met betrekking tot het plaatsen en volg deze aanwijzingen op.
- Maak alle ongebruikte veiligheidsgordels van de achterstoelen vast in de gordelsluitingen en maak de gordel op de plaats van het kinderzitje achter het zitje vast om ervoor te zorgen dat de gordels buiten bereik van het kind blijven. Kinderen kunnen stikken als een schoudergordel om hun nek gedraaid raakt en de veiligheidsgordel wordt aangetrokken.

**(Vervolg)**

### (Vervolg)

- Bevestig **NOOIT** meer dan één kinderzitje aan één paar bevestigingspunten. Hierdoor zouden de bevestigingspunten van de auto of van het zitje speling kunnen krijgen of kunnen bezwijken.
- Laat na een ongeval het ISOFIX-systeem altijd door uw dealer controleren. Een ongeval kan het ISOFIX-systeem beschadigen wat tot gevolg kan hebben dat het kinderzitje niet meer veilig kan worden vastgezet.

### *Vastzetten van een kinderzitje met behulp van het Top Tether-bevestigingssysteem*



De Top Tether-bevestigingspunten voor kinderzitjes bevinden zich aan de achterzijde van de rugleuningen van de achterstoelen.

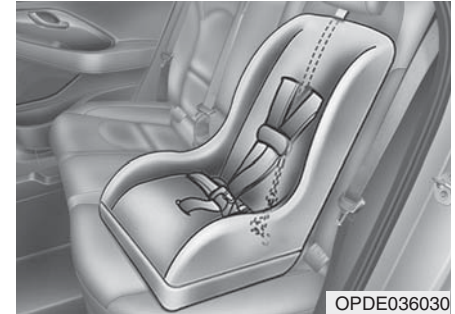

1. Voer de Top Tether-riem van het kinderzitje over de rugleuning. Volg de aanwijzingen van de fabrikant van het kinderzitje op bij het aanbrengen van de Top Tether-riem.
2. Bevestig de Top Tether-riem aan het Top Tether-bevestigingspunt en trek de riem vervolgens conform de aanwijzingen van de fabrikant van het kinderzitje aan om het zitje stevig op de stoel vast te zetten.

**⚠ WAARSCHUWING**

Neem bij het aanbrengen van de Top Tether-riem altijd de volgende voorzorgsmaatregelen in acht:

- Lees alle aanwijzingen van de fabrikant van het kinderzitje met betrekking tot het plaatsen en volg deze aanwijzingen op.
- Bevestig **NOOIT** meer dan één kinderzitje aan één Top Tether ISOFIX-bevestigingspunt.

Hierdoor zouden de bevestigingspunten van de auto of van het zitje speling kunnen krijgen of kunnen bezwijken.

- Bevestig de Top Tether-riem uitsluitend aan het juiste Top Tether-bevestigingspunt. Als de riem aan een ander onderdeel wordt bevestigd, werkt hij mogelijk niet correct.

(Vervolg)

(Vervolg)

- De bevestigingspunten zijn alleen berekend op de belasting die erop wordt uitgeoefend door een juist gemonteerd kinderzitje.

Ze mogen in geen geval worden gebruikt voor de bevestiging van veiligheidsgordels voor volwassenen of voor de bevestiging van andere voorwerpen in de auto.

**Geschiktheid voor elke stoelpositie voor de ISOFIX-kinderzitjes overeenkomstig de ECE-voorschriften - 5-deurs, Wagon**

Gewichtsgroep	Lengteklasse	Bevestiging	ISOFIX-bevestigingspunten			
			Voorpassagier	2e zitrij		
				Links	Midden	Rechts
Reiswieg	F	ISO/L1	N/A	X	N/A	X
	G	ISO/L2	N/A	X	N/A	X
0-: tot 10 kg	E	ISO/R1	N/A	IL	N/A	IL
0+: tot 13 kg	E	ISO/R1	N/A	IL	N/A	IL
	D	ISO/R2	N/A	IL	N/A	IL
	C	ISO/R3	N/A	IL	N/A	IL
1: 9 tot 18 kg	D	ISO/R2	N/A	IL	N/A	IL
	C	ISO/R3	N/A	IL	N/A	IL
	B	ISO/F2	N/A	IUF, IL	N/A	IUF, IL
	B1	ISO/F2X	N/A	IUF, IL	N/A	IUF, IL
	A	ISO/F3	N/A	IUF, IL	N/A	IUF, IL

IUF = Geschikt voor universele ISOFIX-kinderzitjes waarbij het kind met het gezicht naar voren gericht zit, goedgekeurd voor gebruik in deze gewichtsgroep.

IL = Geschikt voor de in de lijst vermelde specifieke ISOFIX-kinderzitjes. Deze ISOFIX-kinderzitjes behoren tot de categorie "voertuigspecifiek", "beperkt" of "semi-universeel".

X = Zitplaats niet geschikt voor ISOFIX-kinderzitjes in deze gewichtsgroep en/of deze lengteklasse.

A - ISO/F3: Hoog kinderzitje waarbij het kind met het gezicht naar voren gericht zit (hoogte 720 mm)

B - ISO/F2: Laag kinderzitje waarbij het kind met het gezicht naar voren gericht zit (hoogte 650 mm)

B1 - ISO/F2X: Laag kinderzitje (versie 2) waarbij het kind met het gezicht naar voren gericht zit (hoogte 650 mm)

C - ISO/R3: Volledig kinderzitje waarbij het kind met het gezicht naar achteren gericht zit

D - ISO/R2: Klein kinderzitje waarbij het kind met het gezicht naar achteren gericht zit

E - ISO/R1: Baby-/kinderzitje, waarbij het kind met het gezicht naar achteren gericht zit

F - ISO/L1: Reiswieg waarbij het kind met het gezicht naar links gericht ligt

G - SO/L2: Reiswieg waarbij het kind met het gezicht naar rechts gericht ligt

## Geschiktheid voor elke stoelpositie voor de ISOFIX-kinderzitjes overeenkomstig de ECE-voorschriften - Fastback

Gewichtsgroep	Lengteklasse	Bevestiging	ISOFIX-bevestigingspunten			
			Voorpassagier	2e zitrij		
				Links	Midden	Rechts
Reiswieg	F	ISO/L1	N/A	X	N/A	X
	G	ISO/L2	N/A	X	N/A	X
0-: tot 10 kg	E	ISO/R1	N/A	IL	N/A	IL
0+: tot 13 kg	E	ISO/R1	N/A	IL	N/A	IL
	D	ISO/R2	N/A	IL	N/A	IL
	C	ISO/R3	N/A	IL*	N/A	IL*
1: 9 tot 18 kg	D	ISO/R2	N/A	IL	N/A	IL
	C	ISO/R3	N/A	IL*	N/A	IL*
	B	ISO/F2	N/A	IUF, IL	N/A	IUF, IL
	B1	ISO/F2X	N/A	IUF, IL	N/A	IUF, IL
	A	ISO/F3	N/A	IUF, IL	N/A	IUF, IL

IUF = Geschikt voor universele ISOFIX-kinderzitjes waarbij het kind met het gezicht naar voren gericht zit, goedgekeurd voor gebruik in deze gewichtsgroep.

IL = Geschikt voor de in de lijst vermelde specifieke ISOFIX-kinderzitjes. Deze ISOFIX-kinderzitjes behoren tot de categorie "voertuigspecifiek", "beperkt" of "semi-universeel".

IL\* = Geschikt voor de in de lijst vermelde specifieke ISOFIX-veiligheidssystemen voor baby's en kinderen.

Bestuurdersstoel: De stoel moet in de hoogste stand staan.

Passagiersstoel: De stoel moet in de voorste stand geplaatst worden.

X = Zitplaats niet geschikt voor ISOFIX-kinderzitjes in deze gewichtsgroep en/of deze lengteklasse.



- A - ISO/F3: Hoog kinderzitje waarbij het kind met het gezicht naar voren gericht zit (hoogte 720 mm)
- B - ISO/F2: Laag kinderzitje waarbij het kind met het gezicht naar voren gericht zit (hoogte 650 mm)
- B1 - ISO/F2X: Laag kinderzitje (versie 2) waarbij het kind met het gezicht naar voren gericht zit (hoogte 650 mm)
- C - ISO/R3: Volledig kinderzitje waarbij het kind met het gezicht naar achteren gericht zit
- D - ISO/R2: Klein kinderzitje waarbij het kind met het gezicht naar achteren gericht zit
- E - ISO/R1: Baby-/kinderzitje, waarbij het kind met het gezicht naar achteren gericht zit
- F - ISO/L1: Reiswieg waarbij het kind met het gezicht naar links gericht ligt
- G - SO/L2: Reiswieg waarbij het kind met het gezicht naar rechts gericht ligt

## Vastzetten van een kinderzitje met een driepuntsgordel

Als het ISOFIX-bevestigingssysteem niet wordt gebruikt, moet een kinderzitje altijd met het heupgedeelte van een driepuntsgordel worden vastgezet op een achterstoel.

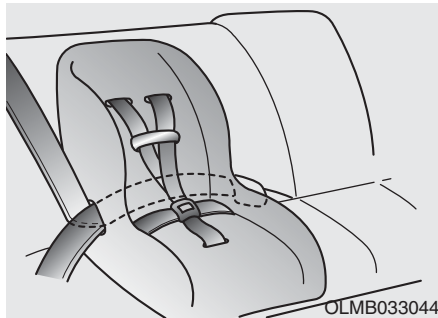

### Plaatsen van een kinderzitje met een driepuntsgordel

Volg voor het plaatsen van een kinderzitje op een achterstoel de volgende stappen:

1. Plaats het kinderzitje op een achterstoel en laat de driepuntsgordel om of door het zitje lopen, conform de aanwijzingen van de fabrikant van het zitje. Zorg ervoor dat de gordel niet verdraaid zit.

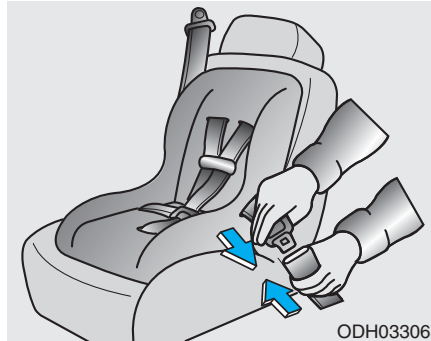

2. Zet de gesp vast in de gordelsluiting. Controleer of een klikkend geluid hoorbaar is.

### **i** Informatie

**Plaats de ontgrendelknop zo dat deze in geval van nood gemakkelijk bereikbaar is.**



3. Beperk zo veel mogelijk de speling van de gordel door tegen het kinderzitje te drukken terwijl u de schoudergordel door de blokkeerautomaat laat oprollen.
4. Beweeg het kinderzitje naar voren en achteren om te controleren of de gordel het zitje stevig op zijn plaats houdt.

Wanneer de fabrikant van het kinderzitje het gebruik van een Top Tether-bevestigingspunt adviseert in combinatie met de driepuntsgordel, ga dan naar pagina 2-42.

Druk de ontgrendelknop op de gordelsluiting in, haal de driepuntsgordel uit het kinderzitje en laat de gordel volledig oprollen als u het kinderzitje wilt verwijderen.

**Geschiktheid voor elke stoelpositie voor de "universele" categorie kinderzitjes die vastgezet worden met gordels overeenkomstig de ECE-voorschriften**

Gewichtsgroep		Zitpositie				
		Buitenzijde voorpassagier		Tweede rij		
		Airbag geactiveerd	Airbag gedeactiveerd	Buitenzijde links	Midden (DRIEPUNTSGORDEL)	Buitenzijde rechts
Groep. 0 (0-9 maanden)	Tot 10kg	X	U*	U	U**	U
Groep. 0 + (0-2 jaar)	Tot 13kg	X	U*	U	U**	U
Groep. I (9 maanden ~ 4 jaar)	9 tot 18kg	X	U*	U	U**	U
Groep. II (15 tot 25kg)	15 tot 25kg	UF	U*	U	U	U
Groep. III (22 tot 36kg)	22 tot 36kg	UF	U*	U	U	U

U = Geschikt voor de categorie "universele" kinderzitjes, goedgekeurd voor gebruik in deze gewichtsgroep

U\* = Geschikt voor de categorie "universele" kinderzitjes, goedgekeurd voor gebruik in deze gewichtsgroep (Zet bij het plaatsen van een kinderzitje op de voorpassagiersstoel de stoel in de hoogste stand en de rugleuning zo rechtop mogelijk.)

\* Hoogteverstelling voor de voorpassagiersstoel is als optie leverbaar.

U\*\* = Stoelpositie niet geschikt voor kinderzitjes met steunpoot.

UF = Geschikt voor de categorie "universele" in de rijrichting geplaatste zitjes, goedgekeurd voor gebruik in deze gewichtsklasse.

X = Geen geschikte zitpositie voor kinderen in deze gewichtsgroep.

**⚠ WAARSCHUWING**

**Geadviseerd wordt een kinderzitje altijd op de achterbank te plaatsen, ook al is de airbag voorpassagier UIT geschakeld met de AAN/UIT-schakelaar. Om de veiligheid voor uw kind te garanderen, moet de airbag voorpassagier worden uitgeschakeld wanneer u omdat het niet anders kan een kinderzitje op de voorstoel monteert.**

### ***i-Size kinderzitjes overeenkomstig de ECE-voorschriften***

Gewichtsgroep	Zitpositie			
	Voorpassagier	Tweede rij		
		Buitenzijde links	Midden	Buitenzijde rechts
i-Size kinderzitjes	X	i-U	X	i-U

i-U : Geschikt voor i-Size “universele” kinderzitjes waarbij het kind met het gezicht naar voren of naar achteren gericht zit.

i-UF : Alleen geschikt voor i-Size “universele” kinderzitjes waarbij het kind met het gezicht naar voren gericht zit.

X : Stoelpositie niet geschikt voor i-Size kinderzitjes.

### ***Aanbevolen kinderzitjes – Europa***

Gewichtsgroep	Naam	Fabrikant	Type bevestiging	ECE-R44 goedkeuringsnr.
Groep. 0+	Cabriofix & Familyfix	Maxi-Cosi	Met het gezicht naar achteren gericht met ISOFIX	E4 04443907
Groep. I	Duo Plus	Britax Römer	Met het gezicht naar voren gericht met ISOFIX en Top Tether	E1 04301133
Groep. II	KidFix II XP	Britax Römer	Met het gezicht naar voren gericht met ISOFIX en veiligheidsgordel auto	E1 04301323
Groep. III	Junior III	Graco	Met het gezicht naar voren gericht met veiligheidsgordel auto	E11 03.44.164 E11 03.44.165

Fabrikantinformatie kinderzitje

Maxi-Cosi Cabriofix en Familyfix <http://www.maxi-cosi.com>

Britax Römer <http://www.britax.com>

Graco <http://www.gracobaby.com>

## AIRBAG – AANVULLEND VEILIGHEIDSSYSTEEM

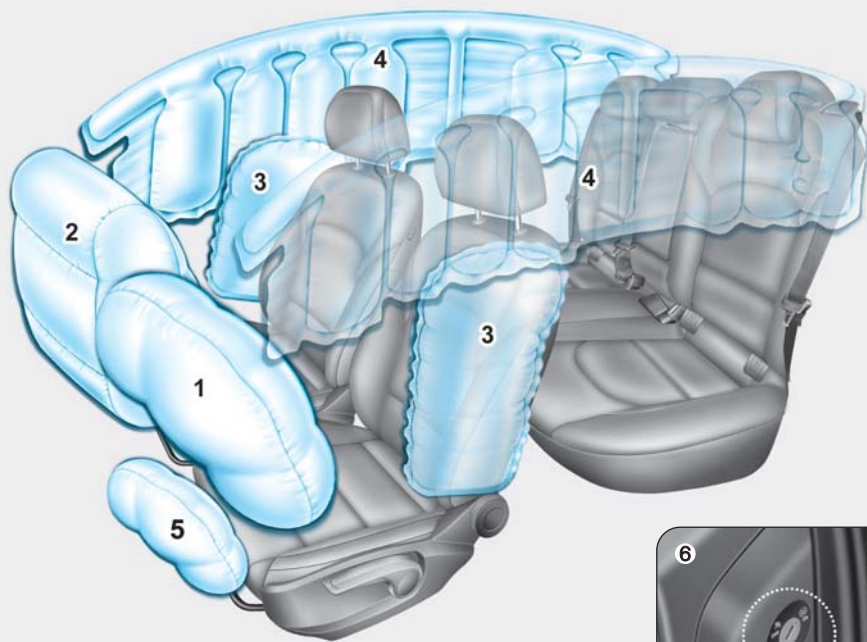

1. Bestuurdersairbag
2. Voorpassagiersairbag
3. Zijairbag\*
4. Curtain airbag\*
5. Knie-airbag\*
6. ON/OFF-schakelaar voorpassagiersairbag\*

\*: indien van toepassing



Het werkelijke aantal airbags kan afwijken van de afbeelding.

OPD037032L/OPDE036066

Auto's zijn voorzien van een airbagsysteem voor de bestuurdersstoel en de voorpassagiersstoel.

De frontairbags zijn ontworpen als aanvulling op de driepuntsveiligheidsgordels. Draag te allen tijde de veiligheidsgordel. De airbags bieden dan optimale bescherming.

Als u uw veiligheidsgordel niet draagt, kunt u ernstig gewond raken bij een aanrijding. Airbags zijn ontworpen als aanvulling op en niet ter vervanging van de veiligheidsgordels. Airbags zijn bovendien niet ontworpen om bij alle aanrijdingen opgeblazen te worden. Bij bepaalde aanrijdingen wordt u alleen beschermd door de veiligheidsgordel.

## WAARSCHUWING

### **VEILIGHEIDSVOORZORGSMATREGELEN MET BETREKKING TOT AIRBAGS**

**Iedere keer, bij iedere reis en voor iedereen! Zelfs als de auto is voorzien van airbags, kunt u bij een aanrijding ernstig gewond raken als u uw veiligheidsgordel niet (correct) draagt wanneer de airbags worden opgeblazen.**

**Vervoer een kind NOOIT op de voorpassagiersstoel in een kinderzitje of op een zittingverhoging, tenzij de airbag is uitgeschakeld.**

**Het kind kan geraakt worden door een zich opblazende airbag en kan daardoor zwaar gewond raken.**

**Vervoer kinderen jonger dan 13 jaar altijd op de achterstoelen met de veiligheidsgordels om. Dat is de veiligste plaats voor kinderen van alle leeftijden. Als een kind van 13 jaar of ouder op de voorpassagiersstoel vervoerd moet worden, moet hij of zij de veiligheidsgordel op de juiste manier dragen en moet de stoel zo ver mogelijk naar achteren worden gezet.**

**Alle inzittenden moeten rechtop, met de rugleuning rechtop, midden op de zitting zitten, de veiligheidsgordel dragen, de benen comfortabel gestrekt houden en de voeten op de vloer plaatsen, totdat de auto geparkeerd is en de motor is afgezet. Als een inzittende niet in de juiste positie zit tijdens een aanrijding, kan de zich snel opblazende airbag te veel kracht op de inzittende uitoefenen, waardoor deze ernstig letsel zou kunnen oplopen.**

**Ga niet te dicht op de airbag zitten en leun niet tegen het portier of de middenconsole. Dat geldt ook voor uw passagiers.**

**Zet uw stoel zo ver mogelijk naar achteren, waarbij u de auto nog wel onder controle moet kunnen blijven houden.**

### Waar zitten de airbags?

#### **Bestuurdersairbag en voorpassagiersairbag (indien van toepassing)**

■ Bestuurdersairbag



■ Knie-airbag bestuurder

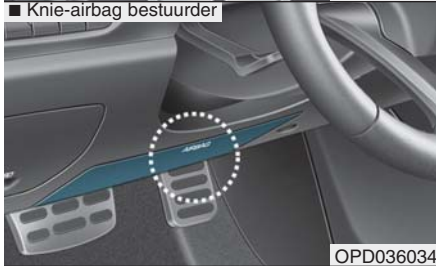

■ Knie-airbag bestuurder

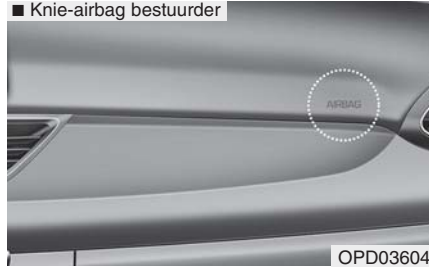

Uw auto is uitgerust met een aanvullend veiligheidssysteem (SRS) en driepuntsgordels voor de bestuurder en de voorpassagier.

Het aanvullend veiligheidssysteem bestaat uit airbags die zich bevinden in het midden van het stuurwiel, in het onderste gedeelte van het stuurkussen, en in het dashboardpaneel aan passagierszijde, boven het dashboardkastje.

Op de afdekking van de airbags zijn in reliëf de letters "AIR BAG" aangebracht.

Het doel van het aanvullend veiligheidssysteem is om de bestuurder en de voorpassagier extra bescherming te bieden bij een frontale aanrijding van een zekere zwaarte, ter aanvulling op de bescherming die geboden wordt door de veiligheidsgordel.

### **⚠ WAARSCHUWING**

Om de kans op ernstig letsel door een zich opblazende airbag voor te beperken, moeten de volgende voorzorgsmaatregelen getroffen worden:

- Alle inzittenden moeten altijd hun veiligheidsgordel dragen: de gordel houdt de inzittende zo goed mogelijk op zijn plaats.
- Zet uw stoel zo ver mogelijk naar achteren, waarbij u de auto nog wel onder controle moet kunnen blijven houden.
- Leun nooit tegen het portier of de middenconsole.
- Laat de voorpassagier zijn voeten of benen nooit op het dashboard zetten.

**(Vervolg)**

**(Vervolg)**

- Er mogen geen voorwerpen (zoals een beschermhoes, een houder voor een mobiele telefoon, een bekerhouder, een luchtverfrisser of stickers) op of in de buurt van de airbagmodules op het stuurwiel, op het dashboard, op de voorruit of op het dashboardpaneel boven het dashboardkastje worden geplaatst. Dergelijke voorwerpen kunnen letsel veroorzaken als de airbags bij een aanrijding geactiveerd worden.
- Bevestig geen voorwerpen aan de voorruit of aan de binnenspiegel.



**ON/OFF-schakelaar voorpassagiersairbag (indien van toepassing)**

Met deze schakelaar kan de voorpassagiersairbag worden uitgeschakeld zodat op de voorpassagiersstoel een persoon kan worden vervoerd met een vanwege zijn leeftijd, lengte of gezondheidstoestand verhoogd risico op letsel bij het activeren van de airbag.



**Uitschakelen van de voorpassagiersairbag:**

Steek de sleutel of een vergelijkbaar stevig voorwerp in de ON/OFF-schakelaar voor de voorpassagiersairbag en zet deze in de stand OFF. Het controlelampje voorpassagiersairbag OFF (OFF) zal gaan branden en blijven branden totdat de voorpassagiersairbag weer wordt ingeschakeld.





Weer inschakelen van de voorpassagiersairbag:

Steek de sleutel of een vergelijkbaar stevig voorwerp in de ON/OFF-schakelaar voor de voorpassagiersairbag en zet deze in de stand ON. Het controlelampje voorpassagiersairbag ON (ON) zal 60 seconden gaan branden.

### **i** Informatie

Het controlelampje voorpassagiersairbag ON/OFF brandt gedurende ongeveer 4 seconden nadat het contact in stand ON is gezet.

### **⚠** WAARSCHUWING

Vervoer geen volwassen passagier op de voorpassagiersstoel als het controlelampje voorpassagiersairbag OFF brandt. Tijdens een aanrijding zal de airbag niet worden opgeblazen als het desbetreffende controlelampje brandt. Schakel de voorpassagiersairbag in of laat de passagier plaatsnemen op een achterstoel.

### **⚠** WAARSCHUWING

Bij een storing in de ON/OFF-schakelaar voorpassagiersairbag kunnen de volgende omstandigheden zich voordoen:

- Het waarschuwingslampje AIRBAG (⚠) op het dashboard gaat branden.
- Het controlelampje voorpassagiersairbag OFF (OFF) gaat niet branden en het controlelampje voorpassagiersairbag ON (ON) gaat gedurende ongeveer 60 seconden branden en vervolgens uit. De voorpassagiersairbag wordt bij een frontale aanrijding opgeblazen ondanks dat de ON/OFF-schakelaar voor de voorpassagiersairbag in stand OFF staat.
- Laat in dat geval de ON/OFF-schakelaar voor de voorpassagiersairbag en het airbagsysteem zo spoedig mogelijk controleren door een officiële HYUNDAI-dealer.

## Zijairbags (indien van toepassing)

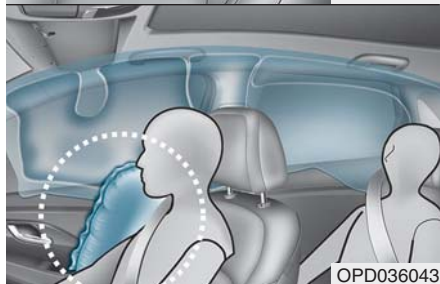
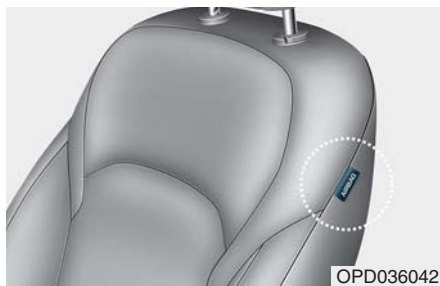

Beide voorstoelen van uw auto zijn uitgerust met een zijairbag. Het doel van de airbag is om de bestuurder en de voorpassagier een aanvullende bescherming te bieden naast de bescherming die wordt geboden door de veiligheidsgordel.

De zijairbags zijn ontworpen om tijdens bepaalde aanrijdingen van opzij geactiveerd te worden, afhankelijk van de ernst, de hoek, de snelheid en de plaats waarop de auto wordt geraakt.

De zijairbags aan beide zijden van de auto zijn zo ontworpen dat ze worden geactiveerd wanneer door een rollover-sensor wordt waargenomen dat de auto over de kop slaat (indien van toepassing).

De zijairbags zijn niet ontworpen om bij alle aanrijdingen van opzij of situaties waarbij de auto over de kop kan slaan opgeblazen te worden.

### **⚠ WAARSCHUWING**

**Om de kans op ernstig letsel door een zich opblazende zijairbag te beperken, moeten de volgende voorzorgsmaatregelen getroffen worden:**

- **Alle inzittenden moeten altijd hun veiligheidsgordel dragen: de gordel houdt de inzittende zo goed mogelijk op zijn plaats.**

**(Vervolg)**

### **(Vervolg)**

- **Laat passagiers niet met het hoofd of andere delen van het lichaam tegen het portier leunen, hun armen uit het raam steken of voorwerpen tussen de portieren en de zitplaatsen steken.**
- **Houd het stuurwiel vast op 9 en 3 uur, zodat de kans op letsel aan uw armen en handen tot een minimum beperkt wordt.**
- **Gebruik geen stoelhoezen. Deze kunnen de werking van het systeem in negatieve zin beïnvloeden.**
- **Hang hier geen andere voorwerpen dan kleding aan. Anders kan bij een ongeval de auto beschadigd raken of kan persoonlijk letsel ontstaan, in het bijzonder als de airbag geactiveerd wordt.**

**(Vervolg)**

(Vervolg)

- Plaats geen voorwerpen op de airbag of tussen de airbag en uzelf. Bevestig ook geen voorwerpen rond de gedeelten waar de geactiveerde airbags uit komen, zoals het portier, de zijruit en de voor- en achterstijl.
- Plaats geen voorwerpen tussen het portier en de zitplaats. Dergelijke voorwerpen kunnen gevaarlijke projectielen worden wanneer de zijairbag wordt opgeblazen.
- Monteer geen accessoires op of in de buurt van de zijairbags.
- Voorkom dat de portieren hard worden geraakt als het contact in stand ON staat: dit kan tot gevolg hebben dat de zijairbags worden geactiveerd.
- Als de stoel of de stoelbekleding beschadigd is, laat dan het systeem controleren door een officiële HYUNDAI-dealer.

### Curtain airbags (indien van toepassing)

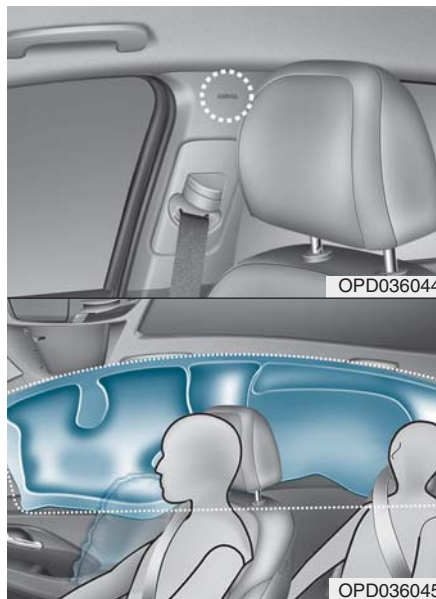

De curtain airbags bevinden zich langs de rand van het dak boven de voor- en achterportieren.

Ze zijn ontworpen om bij bepaalde aanrijdingen van opzij het hoofd van de inzittenden op de zitplaatsen voor en op de buitenste zitplaatsen achter te beschermen.

De curtain airbags aan beide zijden van de auto zijn zo ontworpen dat ze worden geactiveerd wanneer door een rollover-sensor wordt waargenomen dat de auto over de kop slaat (indien van toepassing).

De gordijn airbags zijn niet ontworpen om bij alle aanrijdingen van opzij of situaties waarbij de auto over de kop kan slaan opgeblazen te worden.

### **⚠ WAARSCHUWING**

**Om de kans op ernstig letsel door een zich opblazende curtain airbag te beperken, moeten de volgende voorzorgsmaatregelen getroffen worden:**

- **Alle inzittenden moeten altijd hun veiligheidsgordel dragen: de gordel houdt de inzittende zo goed mogelijk op zijn plaats.**

**(Vervolg)**

**(Vervolg)**

- Plaats kinderzitjes op de juiste manier en zo ver mogelijk van het portier vandaan.
- Plaats geen voorwerpen op de airbag. Bevestig ook geen voorwerpen rond de gedeelten waar de geactiveerde airbags uit komen, zoals het portier, de zijruit, de voor- en achterstijl en de dakzijrail.

- Hang hier alleen kleding aan, en zeker geen harde of breekbare voorwerpen.

Anders kan bij een ongeval de auto beschadigd raken of kan persoonlijk letsel ontstaan.

- Laat passagiers niet met het hoofd of andere delen van het lichaam tegen het portier leunen, hun armen uit het raam steken of voorwerpen tussen de portieren en de zitplaatsen steken.
- Open of repareer de curtain airbags niet.

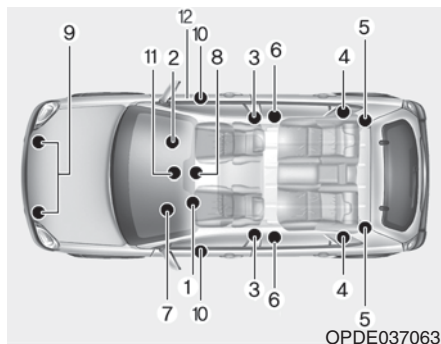
**Hoe werkt het airbagsysteem?**

De onderdelen van het aanvullend veiligheidssysteem zijn:

- (1) Bestuurdersairbagmodule/  
Knie-airbagmodule bestuurder\*
- (2) Voorpassagiersairbagmodule
- (3) Zijairbagmodules/zijairbagsensoren
- (4) Curtain airbagmodules
- (5) Blokkeerautomaat met gordelspanner achter (indien van toepassing)
- (6) Blokkeerautomaten met gordelspanners
- (7) Waarschuwingslampje AIRBAG

- (8) Airbagmodule (SRSCM)/ rollover-sensor

- (9) Airbagsensoren voor
- (10) Druksensoren opzij

- (11) Controlelampje voorpassagiersairbag ON/OFF (alleen voorpassagiersairbag)

- (12) ON/OFF-schakelaar voorpassagiersairbag

De SRSCM controleert constant alle componenten van het systeem als het contact in stand ON staat, om te bepalen of een aanrijding zwaar genoeg is om de airbags of de gordelspanners te activeren.



### Waarschuingslampje AIRBAG

Het waarschuingslampje AIRBAG op het dashboard geeft het in de afbeelding weergegeven symbool voor de airbag weer. Het systeem controleert het elektrische systeem van de airbag op storingen. Het branden van dit lampje duidt op een mogelijk probleem met het airbagsysteem, inclusief de zijairbags en/of curtain airbags die gebruikt worden om u bij het over de kop slaan te beschermen (als de auto is voorzien van een rollover-sensor).

### WAARSCHUWING

**Bij een storing in het aanvullend veiligheidssysteem wordt de airbag bij een ongeval mogelijk niet correct opgeblazen. Hierdoor neemt de kans op ernstig letsel toe.**

**Als een van de volgende omstandigheden zich voordoet, is er sprake van een storing in het aanvullend veiligheidssysteem:**

- **Het lampje gaat niet ongeveer zes seconden branden als het contact in stand ON wordt gezet.**
- **Het lampje gaat na ongeveer zes seconden niet uit, maar blijft branden.**
- **Het lampje gaat branden tijdens het rijden.**
- **Het lampje knippert als de motor draait.**

**We adviseren u het aanvullend veiligheidssysteem zo snel mogelijk door een officiële HYUNDAI-dealer te laten controleren als een van deze omstandigheden zich voordoet.**

Tijdens een gemiddelde of zware frontale aanrijding detecteren de sensoren dat de auto snel decelereert. Als deze deceleratie groot genoeg is, zal de regelmodule de airbags vóór activeren op het juiste tijdstip en met de benodigde kracht.

De airbags vóór bieden de bestuurder en voorpassagier extra bescherming bij frontale aanrijdingen waarbij de veiligheidsgordels alleen niet voldoende zijn. Indien nodig bieden de zijairbags extra bescherming bij een zijdelingse aanrijding of het over de kop slaan van de auto door het bovenlichaam extra te ondersteunen.

- De airbags worden uitsluitend geactiveerd (indien nodig opgeblazen) als het contact in stand ON staat.
- De airbags worden bij bepaalde aanrijdingen van voren of opzij geactiveerd om de inzittenden te beschermen tegen ernstig letsel.

- Er is geen bepaalde snelheid waarbij de airbags worden geactiveerd. Of de airbags worden geactiveerd, hangt voornamelijk af van de kracht en de richting van de aanrijding. Deze twee factoren bepalen of de sensoren een elektronisch activeringssignaal uitzenden.
- Of de airbags al dan niet worden opgeblazen, is afhankelijk van een aantal factoren, zoals de rijsnelheid, de hoek van de aanrijding, de massa en de stijfheid van de bij de aanrijding betrokken auto's of objecten. Ook andere factoren kunnen een rol spelen.
- De airbags vóór worden direct volledig opgeblazen, waarna ze meteen weer leeglopen. Het is vrijwel onmogelijk om tijdens een ongeval waar te nemen dat de airbags worden opgeblazen. Het is aannemelijker dat u de leeggelopen airbags na de aanrijding uit het stuurwiel of het dashboard ziet hangen.
- Naast het opblazen tijdens een ernstige aanrijding van opzij worden bij auto's met een rollover-sensor de zijairbags en/of de curtain airbags opgeblazen als deze sensor het over de kop slaan van de auto detecteert.  
Wanneer het over de kop slaan van de auto wordt gedetecteerd, zullen de curtain airbags altijd langer opgeblazen blijven om samen met de veiligheidsgordels de kans te beperken dat de inzittenden uit de auto worden geslingerd (auto's met een rollover-sensor).
- Om bescherming te bieden moeten de airbags snel worden opgeblazen. De snelheid waarmee een airbag wordt opgeblazen moet zo hoog zijn om de airbag tussen de inzittende en de onderdelen van de auto op te kunnen blazen voordat de inzittende in contact komt met die onderdelen. De snelheid waarmee de airbags worden opgeblazen, beperkt de kans op ernstig letsel en vormt daarom een belangrijk deel van het ontwerp van de airbags.

Het snel opblazen van een airbag kan echter ook letsel zoals schaafwonden in het gezicht, blauwe plekken en botbreuken veroorzaken, omdat de snelheid waarmee de airbags worden opgeblazen tot gevolg heeft dat de airbags met veel kracht uitzetten.

- Er zijn zelfs omstandigheden waaronder het contact met de airbag tot ernstig letsel kan leiden, vooral wanneer de inzittende zeer dicht bij de airbag zit.

U kunt voorzorgsmaatregelen nemen om de kans op letsel door een zich opblazende airbag te beperken. Het grootste risico loopt u als u te dicht bij de airbag zit. Een airbag heeft vrije ruimte nodig om op te blazen. De bestuurder dient daarom de afstand tussen het midden van het stuurwiel en de borstkas zo groot mogelijk te houden, waarbij hij de auto nog wel onder controle moet kunnen blijven houden.

■ Bestuurdersairbag (1)



Als de SRSCM oordeelt dat de kracht waaraan de voorzijde van de auto wordt blootgesteld een bepaalde drempelwaarde overschrijdt, activeert hij automatisch de airbags vóór.

■ Bestuurdersairbag (2)



Als de airbags worden geactiveerd, scheuren de afdekkappen op vooraf bepaalde plaatsen open als gevolg van de zich vullende airbags. Als deze openingen groter worden, kunnen de airbags geheel worden gevuld.

Een geheel opgeblazen airbag vertraagt in combinatie met een juist gedragen veiligheidsgordel de voorwaartse beweging van de bestuurder of de voorpassagier en beperkt zo de kans op hoofdletsel en letsel aan het bovenlichaam.

■ Bestuurdersairbag (3)



■ Voorpassagiersairbag



Nadat de airbag geheel gevuld is, begint hij direct weer leeg te lopen, waardoor de bestuurder weer zicht naar voren krijgt en hij de auto weer kan besturen of anderszins kan bedienen.



**⚠ WAARSCHUWING**

Vorkom dat voorwerpen gevaarlijke projectielen worden wanneer de passagiersairbag wordt opgeblazen:

- Plaats geen voorwerpen, zoals bekerhouders of stickers, op het dashboardpaneel boven het dashboardkastje in auto's met een voorspassagiersairbag.
- Plaats een eventuele luchtverfrisser niet in de buurt van het instrumentenpaneel of op het dashboard.

### Wat gebeurt er als een airbag geactiveerd wordt?

Nadat een airbag vóór of een zijairbag is opgeblazen, loopt hij zeer snel leeg. Het activeren van een airbag verhindert de bestuurder niet door de voorruit te kijken of te sturen. Curtain airbags kunnen enige tijd gedeeltelijk opgeblazen blijven nadat ze zijn geactiveerd.

**⚠ WAARSCHUWING**

Neem na het activeren van een airbag de volgende voorzorgsmaatregelen:

- Open zo snel mogelijk na een aanrijding de ruiten en de portieren om te voorkomen dat u te lang aan de rook en het poeder wordt blootgesteld die vrijkomt bij het activeren van de airbag.
- Raak de onderdelen in de ruimte waarin de airbag was opgeborgen niet aan direct nadat een airbag is geactiveerd. Deze onderdelen, die in contact zijn geweest met de zich opblazende airbag, kunnen erg heet zijn.
- Was de huid die in aanraking is gekomen met het poeder altijd af met koud water en een milde zeepoplossing.
- Laat een geactiveerde airbag direct vervangen door een officiële HYUNDAI-dealer. Airbags zijn ontworpen voor eenmalig gebruik.

### ***Geluid en rookontwikkeling bij het opblazen van een airbag***

Bij het opblazen van de airbags is een hard geluid hoorbaar en komen rook en poeder vrij in het interieur van de auto. Dit is normaal en wordt veroorzaakt doordat het ontstekingsmechanisme van de airbag geactiveerd wordt. Nadat de airbags opgeblazen zijn, kunt u moeite hebben met ademen doordat uw borstkas in contact is geweest met zowel de veiligheidsgordel als de airbag en doordat u de rook en het poeder hebt ingeademd. Het poeder kan bij sommige mensen astmatische reacties verergeren. Als u na het opblazen van de airbags ademhalingsproblemen hebt, neem dan direct contact op met een arts.

Hoewel de rook en het poeder niet giftig zijn, kunnen ze wel huidirritaties en irritaties aan de ogen, neus en keel veroorzaken. Was in dat geval de desbetreffende plek schoon en spoel deze met koud water na. Raadpleeg een arts als de symptomen aanhouden.



### Plaats geen kinderzitje op de voorpassagiersstoel



Plaats nooit een kinderzitje op de voorpassagiersstoel, tenzij de airbag is uitgeschakeld.

#### ⚠ WAARSCHUWING

Plaats **NOOIT** een kinderzitje dat tegen de rijrichting in moet worden geplaatst op een stoel waar een airbag voor zit. Dit kan een **DODELIJK ONGEVAL** of **ERNSTIG LETSEL** van het kind tot gevolg hebben.

### Waarom werd de airbag bij een aanrijding niet geactiveerd?

Er zijn bepaalde soorten ongevallen waarbij de airbag geen aanvullende bescherming biedt. Voorbeelden hiervoor zijn aanrijdingen van achteren, tweede en volgende stoten bij een kettingbotsing en aanrijdingen bij lage snelheid. Schade aan de auto duidt op het absorberen van botsingsenergie, maar het is geen indicator of een airbag opgeblazen had moeten worden.

#### Airbagsensoren

#### ⚠ WAARSCHUWING

Beperk de kans op ernstig letsel door een zich onverwacht opblazende airbag:

- Let op dat u niet tegen plaatsen aanstoot waar de airbags of airbagsensoren zijn ingebouwd en voorkom dat deze plaatsen door een voorwerp worden geraakt.

(Vervolg)

(Vervolg)

- Voer geen reparaties uit aan of in de buurt van de airbagsensoren. Als de inbouwpositie of -hoek van de airbagsensoren wordt gewijzigd, kan dit ertoe leiden dat de airbags worden geactiveerd in situaties waarin dit niet nodig is, of dat de airbags niet worden geactiveerd in situaties waarin het wel nodig is.
- Monteer geen bumperbeschermers en vervang de bumpers niet door niet-originele onderdelen. Dit kan een nadelige invloed hebben op de bescherming bij een aanrijding en de prestaties van de airbags.
- Zet, als de auto moet worden gesleept, het contact in stand LOCK/OFF of ACC om te voorkomen dat de airbag onnodig wordt geactiveerd.
- Laat alle reparaties aan airbags door een officiële HYUNDAI-dealer uitvoeren.

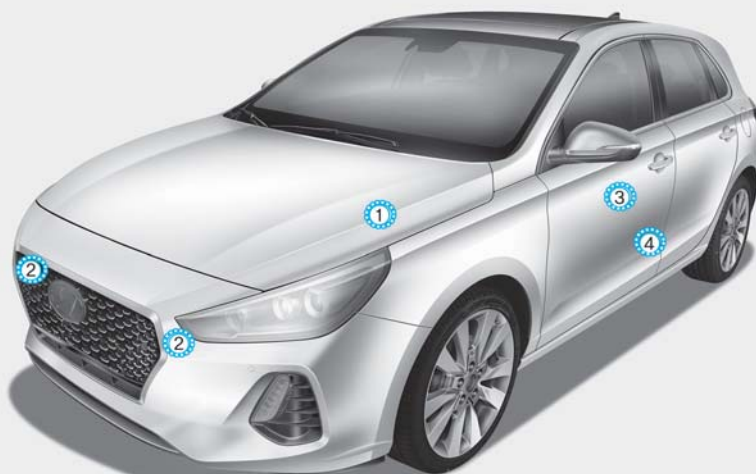

1. Airbagmodule
  2. Airbagsensor voor
  3. Druksensor opzij (voor)\*
  4. Zijairbagsensor (achter)\*
- \* : indien van toepassing

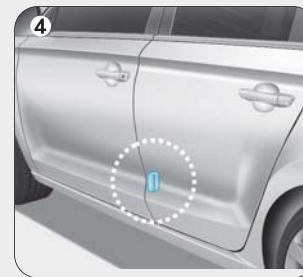
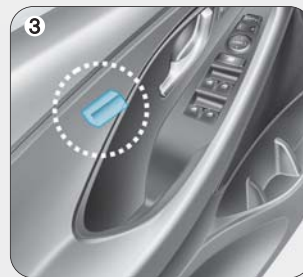
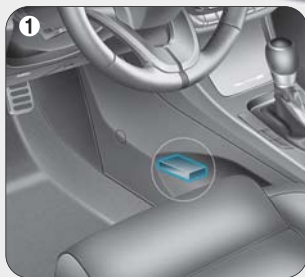

OPDE036046/OPDE036047/OPDE036048/OPD036049/OPD036050

### Voorwaarden voor activeren airbags

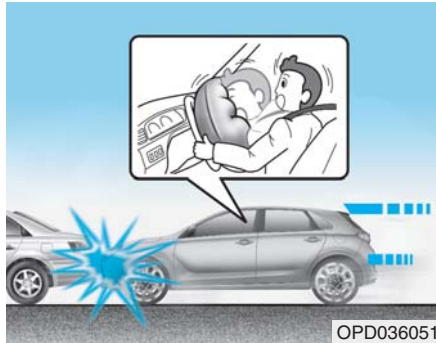

#### Airbags vóór

De frontairbags zijn ontworpen om bij frontale aanrijdingen te worden opgeblazen, afhankelijk van de ernst, de snelheid of de hoek waaronder de aanrijding plaatsvindt.

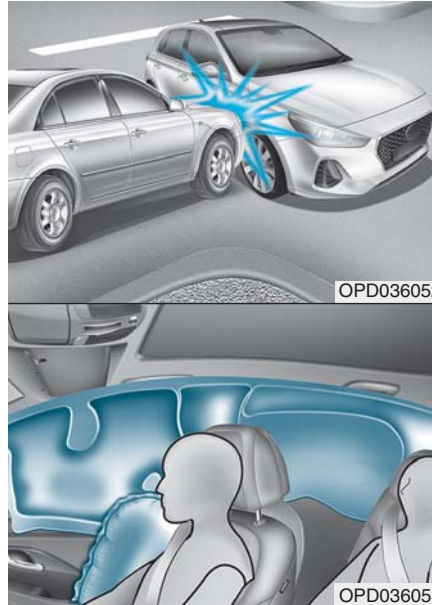

#### Zijairbags en curtain airbags

De airbags opzij (zijairbags en curtain airbags) worden geactiveerd bij een aanrijding van opzij, waarbij rekening wordt gehouden met de kracht van de botsing, de botshoek en de zijdelingse snelheid.

De bestuurders- en voorpassagiers-airbag zijn weliswaar ontworpen om bij frontale aanrijdingen te worden opgeblazen, ze kunnen ook bij andere aanrijdingen, waarbij een bepaalde vertraging in de lengterichting wordt waargenomen door de sensoren voor, worden opgeblazen. De zijairbags en curtain airbags zijn ontworpen voor zijdelingse aanrijdingen, maar kunnen ook bij andere aanrijdingen, waarbij een bepaalde vertraging in de dwarsrichting wordt waargenomen door de sensoren opzij, worden opgeblazen.

De zijairbags en curtain airbags zijn zo ontworpen dat ze worden opgeblazen wanneer door een rollover-sensor wordt waargenomen dat de auto over de kop slaat (indien voorzien van een rollover-sensor).

De airbags kunnen ook worden geactiveerd als de auto zware stoten ondervindt bij het rijden op zeer slechte wegen. Rijd daarom voorzichtig op slechte wegen.

## Voorwaarden voor niet-activeren van de airbags



Bij bepaalde aanrijdingen met lage snelheden worden de airbags niet geactiveerd. De reden daarvan is dat de airbags in die omstandigheden niet meer bescherming kunnen bieden dan de veiligheidsgordels al doen.



De frontairbags zijn niet ontworpen om te worden geactiveerd bij aanrijdingen van achter, omdat de inzittenden dan door de botskracht naar achteren worden gedrukt. In dergelijke gevallen biedt het activeren van de airbags geen extra voordelen.

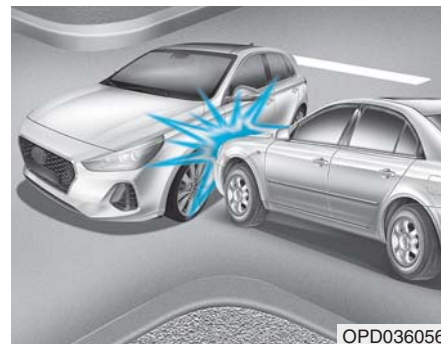

De frontairbags worden bij zijdelingse aanrijdingen soms niet geactiveerd. De inzittenden bewegen altijd in de richting van de aanrijding, waardoor het activeren van de airbags voor geen extra bescherming aan de inzittenden biedt.

De zijairbags en curtain airbags kunnen echter wel worden opgeblazen, afhankelijk van de ernst, de rijnsnelheid en de botsingshoek.



Bij een aanrijding op een helling of onder een hoek kan de kracht van de aanrijding de inzittenden in een bepaalde richting verplaatsen, waar de airbags geen extra bescherming zouden bieden, een reden waarom de sensoren de airbags daarom ook niet activeren.

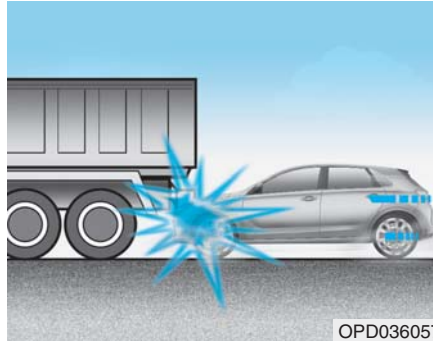

Net voor een aanrijding remmen bestuurders vaak sterk af. Door zo sterk af te remmen, zakt de voorzijde van de auto in, waardoor deze gemakkelijker onder een voertuig met een grotere grondspeling zou kunnen schieten. De airbags worden in een dergelijke situaties soms niet geactiveerd omdat de deceleratie die door de sensoren gemeten wordt, lager is dan de deceleratie die zou worden gemeten als de auto niet onder de voorligger zou schuiven.

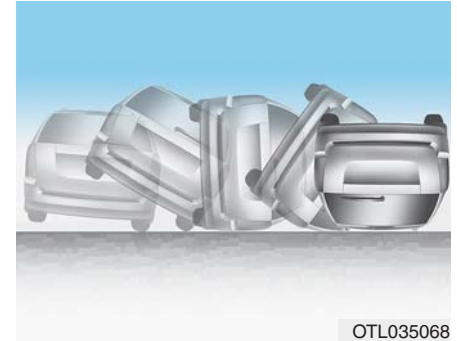

Als de auto over de kop slaat, bieden de airbags vóór geen extra bescherming. Ze worden dan ook niet geactiveerd.

### **i** Informatie

- Auto's uitgerust met rollover-sensor

De zijairbags en curtain airbags kunnen worden geactiveerd als de auto over de kop slaat, wanneer dit door de rollover-sensor wordt gedetecteerd.

- Auto's zonder rollover-sensor

De zijairbags en/of curtain airbags, indien aanwezig, kunnen worden opgeblazen als de auto bij een aanrijding van opzij over de kop slaat.



OPD036058

De airbags worden soms niet geactiveerd bij een aanrijding tegen een boom of paal, waarbij de botskracht zich concentreert en de botsingsenergie door de constructie van de auto wordt geabsorbeerd.

## Onderhoud aanvullend veiligheidssysteem

Het aanvullende veiligheidssysteem is nagenoeg onderhoudsvrij en bevat geen onderdelen waaraan u zelf veilig onderhoud kunt plegen. Als het waarschuwingslampje AIRBAG niet gaat branden wanneer het contact in stand ON wordt gezet of continu blijft branden, laat het systeem dan onmiddellijk controleren door een officiële HYUNDAI-dealer.

We adviseren u alle werkzaamheden aan het aanvullend veiligheidssysteem, zoals het verwijderen, het plaatsen of het repareren ervan, of werkzaamheden aan het stuurwiel, het dashboardpaneel boven het dashboardkastje, de voorstoelen en de dakstijlen te laten uitvoeren door een officiële HYUNDAI-dealer. Een onjuiste behandeling van het aanvullend veiligheidssysteem kan leiden tot ernstig letsel.

## ⚠ WAARSCHUWING

**Om de kans op ernstig letsel te beperken, moeten de volgende voorzorgsmaatregelen getroffen worden:**

- **Wijzig onderdelen van het aanvullend veiligheidssysteem of de bedrading niet, neem deze onderdelen of de bedrading ervan niet los, breng geen stickers, enz. op afdekkappen van het systeem aan en wijzig niets aan de carrossierestructuur.**
- **Plaats geen voorwerpen op of in de buurt van de airbagmodules in het stuurwiel, op het dashboard of op het dashboardpaneel boven het dashboardkastje.**

**(Vervolg)**



(Vervolg)

- Reinig de afdekkappen van de airbags met een zachte doek die vochtig is gemaakt met schoon water. Oplos- en reinigingsmiddelen kunnen het materiaal van de afdekkappen aantasten en de werking van het systeem in negatieve zin beïnvloeden.
- Laat geactiveerde airbags vervangen door een officiële HYUNDAI-dealer.
- Als onderdelen van het airbagsysteem moeten worden afgevoerd of als de auto in zijn geheel moet worden afgevoerd, moeten bepaalde voorzorgsmaatregelen met betrekking tot de veiligheid in acht worden genomen. Neem voor de benodigde informatie contact op met een officiële HYUNDAI-dealer. Het niet opvolgen van deze voorzorgsmaatregelen vergroot de kans op letsel.

### Aanvullende voorzorgsmaatregelen met betrekking tot de veiligheid

**De inzittenden moeten tijdens het rijden niet uit hun stoel komen of van plaats wisselen.** Een inzittende die zijn veiligheidsgordel niet draagt, kan tijdens een aanrijding of een noodstop door de auto worden geslingerd, tegen andere inzittenden aan worden geslingerd of zelfs uit de auto worden geslingerd.

**Bevestig geen accessoires aan de veiligheidsgordels.** Accessoires die claimen het comfort voor de inzittenden te verbeteren of die de gordel anders geleiden, kunnen de beschermende werking van de veiligheidsgordel in negatieve zin beïnvloeden en de kans op ernstig letsel bij een aanrijding vergroten.

**Modificeer de voorstoelen niet.** Modificatie van de voorstoelen kan de werking van de sensoren van het aanvullend veiligheidssysteem of van de zijairbags in negatieve zin beïnvloeden.

### Plaats niets onder de voorstoelen.

Het plaatsen van voorwerpen onder de voorstoelen kan de werking van de sensoren van het aanvullend veiligheidssysteem of van de bedrading in negatieve zin beïnvloeden.

**Voorkom dat portieren hard worden geraakt.** Voorkom dat de portieren hard worden geraakt als het contact in stand ON staat: dit kan tot gevolg hebben dat de airbags worden geactiveerd.

### ***Monteren van accessoires of modificaties aan uw met airbags uitgeruste auto***

Als u modificaties aan het chassis, de bumper, de voorzijde, het plaatwerk opzij of de rijhoogte aanbrengt of laat aanbrengen, kan dat invloed hebben op de werking van het airbagsysteem van uw auto.

### **Waarschuwingslabels airbags**

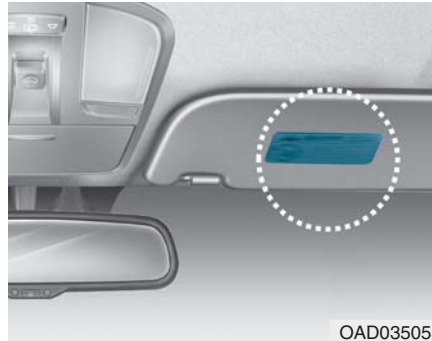

OAD035053

De waarschuwingslabels van de airbags zijn bedoeld om de passagiers te waarschuwen voor de mogelijke gevaren van het airbagsysteem.

Lees alle informatie over de airbags van uw auto in dit instructieboekje.



## Kenmerken van uw auto

<b>Toegang tot uw auto</b> .....	3-4
Afstandsbediening.....	3-4
Smart Key.....	3-7
Startblokkeersysteem .....	3-12
<b>Sloten</b> .....	3-14
Portiersloten van buitenaf vergrendelen/ ontgrendelen .....	3-14
Portiersloten van binnenuit vergrendelen/ ontgrendelen .....	3-15
Kenmerken van de automatische portiervergrendeling/-ontgrendeling.....	3-18
Kindersloten achterportieren.....	3-18
<b>Antidiefstalsysteem</b> .....	3-19
<b>Geheugen bestuurdersstoel</b> .....	3-20
Opslaan van standen in het geheugen.....	3-21
Oproepen standen uit het geheugen .....	3-21
Instapfunctie.....	3-22
<b>Stuurwiel</b> .....	3-23
Elektrische stuurbekrachtiging (EPS) .....	3-23
In hoogte en lengte verstelbare stuurkolom.....	3-24
Stuurwielverwarming.....	3-25
Claxon .....	3-25
<b>Spiegels</b> .....	3-26
Binnenspiegel .....	3-26
Buitenspiegel.....	3-27
Parkeerhulp bij achteruit inparkeren.....	3-30
<b>Ruiten</b> .....	3-31
Elektrisch bedienbare ruiten .....	3-31
Handmatig bedienbare ruiten .....	3-35
Sluiten van de ruiten met afstandsbediening.....	3-35
<b>Panoramisch schuif-/kanteldak</b> .....	3-36
Zonnescherm.....	3-37
Open-/dichtschuiven van het schuif-/kanteldak...3-38	
Kantelen van het schuif-/kanteldak.....	3-38
Het schuif-/kanteldak sluiten .....	3-39
Schuifdak resetten .....	3-40
Waarschuwing geopend schuif-/kanteldak .....	3-41
<b>Exterieur</b> .....	3-42
Motorkap.....	3-42
Achterklep.....	3-43
Tankdopklep .....	3-45

<b>Instrumentenpaneel</b> .....	3-49	<b>Ontwaseming</b> .....	3-121
Bediening instrumentenpaneel .....	3-50	Achterruitverwarming .....	3-121
Meters en tellers .....	3-51	<b>Handbediend verwarmings- en ventilatiesysteem</b> .....	3-123
Schakelindicator transmissie .....	3-54	Verwarming en airconditioning .....	3-124
Waarschuwings- en controlelampjes .....	3-57	Werking systeem .....	3-128
Meldingen LCD-display .....	3-71	Onderhoud van het systeem .....	3-130
<b>LCD-display</b> .....	3-78	<b>Automatisch verwarmings- en ventilatiesysteem</b> .....	3-133
Bediening LCD-display .....	3-78	Automatische verwarming en airconditioning .....	3-134
Modi LCD-display .....	3-79	Handmatig bediende verwarming en airconditioning .....	3-135
<b>Tripcomputer</b> .....	3-87	Werking systeem .....	3-140
Modi tripcomputer .....	3-87	Onderhoud van het systeem .....	3-142
<b>Verlichting</b> .....	3-91	<b>Voorruit ontdooien en ontwasemen</b> .....	3-145
Verlichting buitenzijde .....	3-91	Verwarmings- en ventilatiesysteem, handbediend .....	3-146
Statische bochtverlichting .....	3-100	Automatisch verwarmings- en ventilatiesysteem .....	3-147
Welcome-systeem .....	3-101	Automatisch ontwasemingsysteem (alleen voor verwarmings- en ventilatiesysteem) .....	3-148
Interieurverlichting .....	3-102	<b>Extra voorzieningen verwarmings- en ventilatiesysteem</b> .....	3-149
<b>Ruitenwissers en ruitensproeiers</b> .....	3-106	Automatische ventilatie .....	3-149
Ruitenwissers voor .....	3-107	Luchtcirculatie .....	3-149
Ruitensproeier voorruit .....	3-108		
Schakelaar achterruitwisser en -sproeier .....	3-110		
<b>Rijhulpsysteem</b> .....	3-110		
Achteruitrijcamera .....	3-110		
Parkeerhulp achter .....	3-112		
Parkeerhulp .....	3-116		

<b>Opbergvak</b> .....	<b>3-150</b>
Opbergvak middenconsole.....	3-150
Dashboardkastje .....	3-150
Opbergvak voor zonnebril .....	3-151
Multifunctioneel vak .....	3-151
Opbergvak bagageruimte (wagon) .....	3-152
Opbergvak bagageruimte opzij (wagon) .....	3-152
<b>Overige voorzieningen</b> .....	<b>3-153</b>
Asbak .....	3-153
Bekerhouder.....	3-153
Verschuifbare armsteun.....	3-154
Zonneklep .....	3-155
12V-aansluiting.....	3-155
Aansteker .....	3-157
Draadloos laadsysteem mobiele telefoon.....	3-158
Klok.....	3-159
Jashaak.....	3-160
Bevestigingspunt (EN) vloermat.....	3-161
Bagagenet (Houder) .....	3-161
Hoedenplank .....	3-162
Afscheidingsnet (wagon) .....	3-163
Rolhoes bagageruimte (wagon).....	3-165
Railsysteem bagageruimte (wagon) .....	3-167
<b>Bevestigingssteun voor dakdrager</b> .....	<b>3-169</b>

## TOEGANG TOT UW AUTO

### Afstandsbediening (indien van toepassing)



De afstandsbediening van uw HYUNDAI kunt u gebruiken om de portieren (en de achterklep) te vergrendelen of ontgrendelen en zelfs om de motor te starten.

1. Portieren vergrendelen
2. Portieren ontgrendelen
3. Achterklep ontgrendelen

### Vergrendelen

Vergrendelen :

1. Sluit alle portieren, de motorkap en de achterklep.
2. Druk op de vergrendeltoets voor de portieren (1) op de afstandsbediening.
3. De portieren worden vergrendeld. De alarmknipperlichten knipperen. Daarnaast worden de buitenspiegels ingeklapt als de schakelaar voor de inklapbare buitenspiegels in stand AUTO staat (indien van toepassing).
4. Als de portieren vergrendeld zijn, zal het controlelampje in de schakelaar voor de centrale vergrendeling/ontgrendeling gaan branden.

### WAARSCHUWING

**Laat kinderen niet zonder toezicht achter met de sleutels in de auto. Kinderen die zonder toezicht achterblijven, kunnen de sleutel in het contactslot steken en de elektrisch bedienbare ruiten of andere bedieningsorganen in werking stellen. Het is zelfs mogelijk dat ze de auto in beweging zetten, wat tot ernstig letsel kan leiden.**

### Ontgrendelen

Ontgrendelen:

1. Druk op de ontgrendeltoets voor de portieren (2) op de afstandsbediening.
2. De portieren worden ontgrendeld. De alarmknipperlichten knipperen tweemaal. Daarnaast zullen de buitenspiegels worden uitgeklappt als de schakelaar voor de inklapbare buitenspiegels in stand AUTO staat (indien van toepassing).

## **i** Informatie

Als 30 seconden na het ontgrendelen van de portieren niet een van de portieren is geopend, worden ze automatisch weer vergrendeld.

### **Ontgrendelen van de achterklep**

Ontgrendelen :

1. Houd de ontgrendeltoets voor de achterklep (3) op de afstandsbediening langer dan 1 seconde ingedrukt.
2. De alarmknipperlichten knipperen tweemaal.

## **i** Informatie

Op de schakelaar staat **HOLD** (ingedrukt houden) om aan te geven dat u de schakelaar moet indrukken en langer dan 1 seconde ingedrukt moet houden.

### **Starten**

Zie voor meer informatie "Contactslot" in hoofdstuk 5.

#### **AANWIJZING**

Voorkom beschadiging van de afstandsbediening :

- Houd de afstandsbediening uit de buurt van water en andere vloeistoffen, en van vuur. Als het binnenste van de Smart Key vochtig wordt (door vloeistof of damp) of te heet wordt, kan er een defect ontstaan in het interne circuit en kan de garantie vervallen.
- Zorg ervoor dat u de afstandsbediening niet laat vallen en gooi er niet mee.
- Bescherm de afstandsbediening tegen extreme temperaturen.

### **Mechanische sleutel**



Als de afstandsbediening niet normaal werkt, kunt u de portieren met de mechanische sleutel vergrendelen of ontgrendelen.

Druk de ontgrendelknop in om de sleutel open te klappen. De sleutel klapt dan automatisch open.

Houd om de sleutel in te klappen de ontgrendelknop ingedrukt en klap de sleutel handmatig in.

#### **AANWIJZING**

Klap de sleutel niet in zonder de ontgrendelknop ingedrukt te houden. Hierdoor kan de sleutel beschadigd raken.

### **Voorzorgsmaatregelen met betrekking tot de afstandsbediening**

In de volgende gevallen werkt de afstandsbediening niet :

- Als de sleutel in het contactslot is gestoken.
- Als u zich buiten het bereik bevindt (ongeveer 30 m).
- Als de batterij van de afstandsbediening bijna leeg is.
- Als het signaal wordt geblokkeerd door andere auto's of objecten.
- Als de buitentemperatuur extreem laag is.
- Als de afstandsbediening zich bevindt in de buurt van een zender (bijvoorbeeld van een radiozender of een luchthaven), waardoor de normale werking van de afstandsbediening verstoord kan worden.

Vergrendel en ontgrendel de portieren met de mechanische sleutel wanneer de afstandsbediening niet goed werkt. Als u een probleem hebt met de afstandsbediening, adviseren we u contact op te nemen met een officiële HYUNDAI-dealer.

Wanneer de afstandsbediening zich in de buurt van uw mobiele telefoon bevindt, kan het signaal van de afstandsbediening worden geblokkeerd door de normale werkingssignalen van uw mobiele telefoon.

Dit is met name van belang wanneer de telefoon actief is, bijvoorbeeld wanneer u met uw telefoon belt of wordt gebeld en sms'jes en/of e-mails verzendt of ontvangt.

Bewaar de afstandsbediening en uw mobiele telefoon niet op dezelfde plaats en probeer altijd voldoende afstand te houden tussen beide apparaten.

### **i Informatie**

Wijzigingen of aanpassingen die niet expliciet zijn goedgekeurd door de garantieverstrekker kunnen ertoe leiden dat de gebruiker niet meer bevoegd is om de apparatuur te bedienen. Als de portiervergrendeling met afstandsbediening door wijzigingen of aanpassingen waarvoor geen toestemming is verleend niet meer bediend kan worden, valt dit niet onder de fabrieksgarantie.

### **AANWIJZING**

**Houd de afstandsbediening uit de buurt van elektromagnetische materialen die de elektromagnetische golven naar de sleutel tegenhouden.**

## Vervangen van de batterij

Als de afstandsbediening niet goed werkt, vervang de batterij dan door een nieuw exemplaar.



Type batterij : CR2032

Vervangen van de batterij :

1. Plaats een smal stukje gereedschap in de opening en wip het deksel los.
2. Verwijder het afdekkapje van de batterij met een schroevendraaier.
3. Verwijder de oude batterij en plaats de nieuwe batterij. Let op de polariteit van de batterij.

4. Plaats het afdekkapje van de batterij en de sleutel in omgekeerde volgorde van verwijderen.

Als u vermoedt dat de afstandsbediening beschadigd is of als u denkt dat de afstandsbediening niet goed werkt, adviseren we u contact op te nemen met een officiële HYUNDAI-dealer.

## Informatie



**Een onjuist afgevoerde batterij kan schadelijk zijn voor het milieu en voor de gezondheid. Voer de batterij volgens de wettelijke voorschriften af.**

## Smart Key (indien van toepassing)



De Smart Key van uw HYUNDAI kunt u gebruiken om de portieren (en de achterklep) te vergrendelen of ontgrendelen en zelfs om de motor te starten.

1. Portieren vergrendelen
2. Portieren ontgrendelen
3. Achterklep ontgrendelen

### Vergrendelen



Vergrendelen :

1. Sluit alle portieren, de motorkap en de achterklep.
2. Druk op de toets op de portiergreep of druk op de vergrendeltoets voor de portieren (1) op de Smart Key.
3. De alarmknipperlichten knipperen. Daarnaast worden de buitenspiegels ingeklapt als de schakelaar voor de inklapbare buitenspiegels in stand AUTO staat (indien van toepassing).

4. Als de portieren vergrendeld zijn, zal het controlelampje in de schakelaar voor de centrale vergrendeling/ontgrendeling gaan branden.

### **i** Informatie

De toets op de portiergreep werkt alleen als de Smart Key zich binnen een afstand van 0,7 - 1 m van de buitenportiergreep bevindt.

Als u op de toets op de buitenportiergreep drukt, zullen in de onderstaande gevallen de portieren niet worden vergrendeld en zal de waarschuwingszoemer drie seconden klinken :

- De Smart Key bevindt zich in de auto.
- Het contact staat in stand ACC of ON.
- Een portier, maar niet de achterklep, is open.

### **⚠** WAARSCHUWING

**Laat kinderen nooit zonder toezicht achter terwijl de Smart Key zich in de auto bevindt. Kinderen die zonder toezicht achterblijven, kunnen op de startknop drukken en de elektrisch bedienbare ruiten of andere bedieningsorganen in werking stellen. Het is zelfs mogelijk dat ze de auto in beweging zetten, wat tot ernstig letsel kan leiden.**



## Ontgrendelen



Ontgrendelen :

1. Zorg ervoor dat u de Smart Key bij u hebt.
2. Druk op de toets op de portiergreep of druk op de ontgrendeltoets voor de portieren (2) op de Smart Key.
3. De portieren zullen worden ontgrendeld. De alarmknipperlichten knipperen tweemaal. Daarnaast zullen de buitenspiegels worden uitgeklappt als de schakelaar voor de inklapbare buitenspiegels in stand AUTO staat (indien van toepassing).

### **i** Informatie

- De toets op de portiergreep werkt alleen als de Smart Key zich binnen een afstand van 0,7 - 1 m van de buitenportiergreep bevindt. Ook andere personen kunnen de portieren openen zonder dat ze de Smart Key in hun bezit hebben.
- 30 seconden na het ontgrendelen van de portieren worden ze automatisch weer vergrendeld, tenzij een van de portieren wordt geopend.

### **Ontgrendelen van de achterklep**

Ontgrendelen :

1. Zorg ervoor dat u de Smart Key bij u hebt.
2. Druk op de toets op de achterklepgreep of druk langer dan 1 seconde op de ontgrendeltoets voor de achterklep (3) op de Smart Key.
3. De alarmknipperlichten knipperen tweemaal.

### **i** Informatie

- Met de ontgrendeltoets voor de achterklep (3) wordt de achterklep alleen ontgrendeld. Hij opent het slot niet en opent de achterklep niet automatisch. Als de ontgrendeltoets voor de achterklep wordt gebruikt, moet nog steeds iemand de toets op de achterklepgreep indrukken om de achterklep te openen.
- Als de achterklep na het ontgrendelen niet binnen 30 seconden wordt geopend, zal hij automatisch weer worden vergrendeld.

### Starten

U kunt de motor starten zonder de sleutel in het contactslot te steken. **Zie voor meer informatie "Startknop" in hoofdstuk 5.**

#### AANWIJZING

**Beschadiging van de Smart Key voorkomen :**

- Houd de Smart Key uit de buurt van water en andere vloeistoffen, en van vuur. Als het binnenste van de Smart Key vochtig wordt (door vloeistof of damp) of te heet wordt, kan er een defect ontstaan in het interne circuit. Dit wordt niet gedekt door de garantie op de auto.
- Zorg ervoor dat u de Smart Key niet laat vallen en gooi er niet mee.
- Bescherm de Smart Key tegen extreme temperaturen.

#### AANWIJZING

Zorg ervoor dat u altijd de Smart Key bij u hebt als u de auto verlaat. Als de Smart Key in of in de buurt van de auto achterblijft, kan de accu van de auto ontladen raken.

### Mechanische sleutel

Als de Smart Key niet normaal werkt, kunt u de portieren met de mechanische sleutel vergrendelen of ontgrendelen.

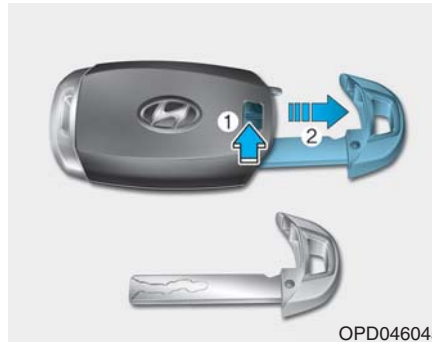

Beweeg de ontgrendelknop in de richting van de pijl (1) en verwijder vervolgens de mechanische sleutel (2). Steek de mechanische sleutel in het portierslot.

Druk de sleutel in de opening tot een klik hoorbaar is om de mechanische sleutel weer te plaatsen.

### Verlies van een Smart Key

Er kunnen per auto maximaal twee Smart Keys worden geregistreerd. Als u een Smart Key verliest, adviseren we u de auto en de resterende sleutel onmiddellijk naar een officiële HYUNDAI-dealer te brengen of, indien nodig, de auto te laten wegslepen.

### **Voorzorgsmaatregelen met betrekking tot de Smart Key**

In de volgende gevallen werkt de Smart Key niet :

- De Smart Key bevindt zich in de buurt van een zender (bijvoorbeeld van een radiozender of een luchthaven), waardoor de normale werking van de afstandsbediening verstoord kan worden.
- De Smart Key bevindt zich dicht bij een zend- en ontvangstinstallatie of een mobiele telefoon.
- Dicht bij uw auto wordt de Smart Key van een andere auto gebruikt.

Vergrendel en ontgrendel de portieren met de mechanische sleutel wanneer de Smart Key niet goed werkt. Als u een probleem hebt met de Smart Key, adviseren we u contact op te nemen met een officiële HYUNDAI-dealer.

Wanneer de Smart Key zich in de buurt van uw mobiele telefoon bevindt, kan het signaal van de Smart Key worden geblokkeerd door de normale werkingssignalen van uw mobiele telefoon. Dit is met name van belang wanneer de telefoon actief is, bijvoorbeeld wanneer u met uw telefoon belt of wordt gebeld en sms'jes en/of e-mails verzendt of ontvangt.

Bewaar de Smart Key en uw mobiele telefoon niet op dezelfde plaats en probeer altijd voldoende afstand te houden tussen beide apparaten.

### **i Informatie**

Wijzigingen of aanpassingen die niet expliciet zijn goedgekeurd door de garantieverstrekker kunnen ertoe leiden dat de gebruiker niet meer bevoegd is om de apparatuur te bedienen. Als de portiervergrendeling met afstandsbediening door wijzigingen of aanpassingen waarvoor geen toestemming is verleend niet meer bediend kan worden, valt dit niet onder de fabrieksgarantie.

### **AANWIJZING**

Houd de Smart Key uit de buurt van elektromagnetische materialen die de elektromagnetische golven naar de sleutel tegenhouden.

### **AANWIJZING**

Neem de Smart Key altijd met u mee wanneer u de auto verlaat. Als de Smart Key in de buurt van de auto wordt achtergelaten, raakt de accu mogelijk ontladen.

### Vervangen van de batterij



Als de Smart Key niet goed werkt, vervang de batterij dan door een nieuw exemplaar.

Type batterij : CR2032

Vervangen van de batterij :

1. Verwijder de mechanische sleutel.
2. Wrik het deksel aan de achterzijde van de Smart Key los met een smal stukje gereedschap.
3. Verwijder de oude batterij en plaats de nieuwe batterij. Let op de polariteit van de batterij.
4. Plaats het deksel aan de achterzijde van de Smart Key.

Als u vermoedt dat de Smart Key beschadigd is of als u denkt dat de Smart Key niet goed werkt, adviseren we u contact op te nemen met een officiële HYUNDAI-dealer.

### Informatie



**Een onjuist afgevoerde batterij kan schadelijk zijn voor het milieu en voor de gezondheid. Voer de batterij volgens de wettelijke voorschriften af.**

### Startblokkeersysteem (indien van toepassing)

Het startblokkeersysteem beschermt uw auto tegen diefstal. Als een onjuist gecodeerde sleutel (of ander apparaat) wordt gebruikt, wordt het brandstofsysteem van de motor uitgeschakeld.

Als het contact in stand ON wordt gezet, moet het controlelampje van het startblokkeersysteem kort gaan branden en vervolgens uitgaan. Als het controlelampje gaat knipperen, herkent het systeem de code van de sleutel niet.

Zet het contact in stand LOCK/OFF en vervolgens weer in stand ON.

Het systeem herkent de code van de sleutel mogelijk niet als zich een andere sleutel van een startblokkering of een metalen voorwerp (bijvoorbeeld een sleutelhanger) in de buurt van de sleutel bevindt. De motor kan mogelijk niet worden gestart, omdat het metaal het normaal versturen van het transpondersignaal kan storen.

Als het systeem herhaaldelijk de code van de sleutel niet herkent, raden we u aan contact op te nemen met een HYUNDAI-dealer.

Probeer geen wijzigingen aan te brengen aan het systeem of het uit te breiden met andere apparaten. Dit kan leiden tot elektrische storingen, waardoor uw auto niet meer werkt.

### WAARSCHUWING

**Bewaar geen reservesleutels in uw auto, om diefstal van uw auto te voorkomen. Uw wachtwoord van het startblokkeersysteem is uniek en strikt persoonlijk.**

### AANWIJZING

**De transponder in uw sleutel is een belangrijk onderdeel van het startblokkeersysteem. Hij is ontworpen voor jarenlang probleemloos gebruik. Voorkom echter blootstelling aan vocht en statische elektriciteit en een ruwe behandeling. Anders kan het startblokkeersysteem defect raken.**

## SLOTEN

### Portiersloten van buitenaf vergrendelen/ontgrendelen

#### Mechanische sleutel

■ Afstandsbediening   ■ Smart Key

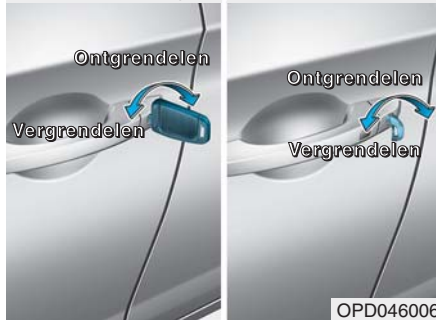

Draai de sleutel richting de achterzijde van de auto om te vergrendelen en richting de voorzijde van de auto om te ontgrendelen.

Als u het bestuurdersportier vergrendelt/ontgrendelt met een sleutel, zal het bestuurdersportier automatisch vergrendeld/ontgrendeld worden.

Trek de portiergreep na het ontgrendelen omhoog om het portier te openen.

Druk het portier met de hand dicht om het te sluiten. Zorg ervoor dat de portieren goed dicht zitten.

#### Afstandsbediening



Druk, om de portieren te vergrendelen, op de vergrendeltoets voor de portieren (1) op de afstandsbediening.

Druk, om de portieren te ontgrendelen, op de ontgrendeltoets voor de portieren (2) op de afstandsbediening.

Nadat de portieren zijn ontgrendeld, kunnen ze worden geopend door aan de portiergrepen te trekken.

Duw het portier met de hand dicht om het te sluiten. Zorg ervoor dat de portieren goed gesloten worden.

#### Smart Key



Druk, om de portieren te vergrendelen, op de toets op de buitenportiergreep terwijl u de Smart Key bij u draagt of druk op de vergrendeltoets voor de portieren op de Smart Key.

Druk, om de portieren te ontgrendelen, op de toets op de buitenportiergreep terwijl u de Smart Key bij u draagt of druk op de ontgrendeltoets voor de portieren op de Smart Key.

Trek na het ontgrendelen aan de portiergreep om het portier te openen.

Druk het portier met de hand dicht om het te sluiten. Zorg ervoor dat de portieren goed dichtzitten.

### **i** Informatie

- In een koud en nat klimaat werken de portiervergrendeling en portiermechanismen mogelijk niet door bevriezingsverschijnselen.
- Als het portier een aantal keren snel achter elkaar wordt vergrendeld en weer ontgrendeld, ofwel met de sleutel ofwel met de schakelaar portiervergrendeling, zal de werking van het systeem tijdelijk worden onderbroken om beschadiging van de onderdelen te voorkomen.

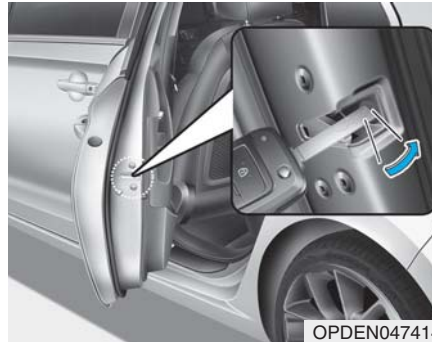

### **Wat te doen in noodgevallen**

Als de voeding naar de schakelaar voor de centrale portiervergrendeling is onderbroken (bijv. bij een lege voertuigaccu) kunnen de portieren alleen van buitenaf met de mechanische sleutel via het portierslot vergrendeld worden.

Portieren zonder portierslot kunnen als volgt vergrendeld worden:

1. Open het portier.
2. Steek de sleutel in het noodportierslot en draai de sleutel horizontaal om te vergrendelen.
3. Sluit het portier op de juiste manier.

### **i** Informatie

Als de voeding naar de schakelaar voor de centrale portiervergrendeling is onderbroken (bijv. bij een lege voertuigaccu) en de achterklep gesloten is, kunt u de achterklep niet openen zolang de voeding niet hersteld is.

### **Portiersloten van binnenuit vergrendelen/ontgrendelen**

#### **Met de vergrendelknop**



#### **Voorportier**

Als er aan de portiergreep aan de binnenzijde wordt getrokken terwijl het portier is vergrendeld, zal het portier worden ontgrendeld en geopend.

### Achterportier

Als er eenmaal aan de portiergreep aan de binnenzijde wordt getrokken terwijl het portier is vergrendeld, wordt het portier ontgrendeld.

Als tweemaal aan de portiergreep aan de binnenzijde wordt getrokken, gaat het portier open.

### **i** Informatie

Als de centrale portierontgrendeling niet werkt terwijl u in de auto zit, probeer dan een van onderstaande mogelijkheden om de portieren te openen:

- Ontgrendel de portieren herhaaldelijk (zowel elektronisch als handmatig) en trek tegelijkertijd aan de portiergreep.
- Ontgrendel de overige portieren en trek aan de grepen, voor en achter.
- Open een voorportierruit en gebruik de mechanische sleutel om het portier vanaf de buitenzijde te ontgrendelen.

### **Met de schakelaar centrale vergrendeling/ontgrendeling**



- Met een portier ontgrendeld
  - Door op de schakelaar voor de centrale vergrendeling te drukken, worden alle portieren vergrendeld en zal het controlelampje in de schakelaar gaan branden.
  - Als een van de portieren openstaat terwijl op de schakelaar wordt gedrukt, zullen de portieren niet worden vergrendeld.
- Met alle portieren vergrendeld
  - Als u op de schakelaar voor de centrale ontgrendeling drukt, zullen alle portieren ontgrendeld worden.

- Als een willekeurig portier wordt ontgrendeld, zal het controlelampje van de schakelaar voor de centrale vergrendeling uitgaan.

### **i** Informatie

Het controlelampje in de schakelaar knippert gedurende ongeveer één minuut als een portier ontgrendeld of de achterklep geopend is.

### **⚠ WAARSCHUWING**

- De portieren moeten tijdens het rijden altijd volledig gesloten en vergrendeld zijn. Als de portieren ontgrendeld zijn, neemt de kans toe dat inzittenden bij een ongeval uit de auto geslingerd worden.
- Trek niet aan de binnenportiergreep van het bestuurdersportier (of passagiersportier) tijdens het rijden.



### WAARSCHUWING

Laat kinderen en huisdieren nooit zonder toezicht achter in de auto. Een afgesloten auto kan binnenin erg warm worden, waardoor achtergelaten kinderen of huisdieren die niet uit de auto kunnen komen, ernstig letsel kunnen oplopen. Kinderen kunnen gewond raken door het bedienen van bepaalde systemen in de auto of gevaar lopen als iemand zich bijvoorbeeld toegang tot de auto verschaft.

### WAARSCHUWING

Als u uw auto verlaat zonder deze te vergrendelen, bestaat de kans dat hij gestolen wordt of dat zich iemand toegang tot de auto verschaft.

Doe om de auto veilig achter te laten het volgende : zet, terwijl u het rempedaal intrapt, de selectiehandel in stand P (parkeren) (automatische transmissie / Double clutch-transmissie) of schakel de eerste versnelling of de achteruitversnelling (handgeschakelde transmissie) in, activeer de parkeerrem, zet het contact in stand LOCK/OFF, sluit alle ruiten, vergrendel alle portieren en neem altijd de sleutel mee.

### WAARSCHUWING

Het openen van een portier als iemand of iets de auto nadert, kan schade of letsel veroorzaken. Let bij het openen van portieren goed op of er geen ander verkeer aankomt.

### WAARSCHUWING

Als u gedurende langere tijd in de auto verblijft terwijl het buiten zeer heet of koud is, kan een levensgevaarlijke situatie ontstaan. Vergrendel de auto niet van buitenaf als er iemand in de auto aanwezig is.

### Kenmerken van de automatische portiervergrendeling/-ontgrendeling

#### **Portierontgrendelsysteem (indien van toepassing)**

Wanneer bij een aanrijding de airbags worden geactiveerd, worden alle portieren automatisch ontgrendeld.

#### **Snelheidsafhankelijk portiervergrendelsysteem (indien van toepassing)**

Alle portieren worden automatisch vergrendeld bij een rijsnelheid van meer dan 15 km/h.

U kunt de automatische vergrendel-/ontgrendelfunctie van de portieren activeren of deactiveren met de modus Gebruikersinstellingen op het LCD-display. **Zie "LCD-display" in dit hoofdstuk voor meer informatie.**

### Kindersloten achterportieren



Het kinderslot zorgt ervoor dat kinderen die achterin zitten de achterportieren niet per ongeluk kunnen openen. Schakel het kinderslot altijd in als u gaat rijden met kinderen.

Het kinderslot bevindt zich aan de rand van elk achterportier. Als het kinderslot in stand LOCK staat, kan het achterportier niet van binnenuit worden geopend.

Steek een sleutel (of een schroevendraaier) (1) in de opening en draai het kinderslot in de stand vergrendeld om het slot te vergrendelen.

Ontgrendel het kinderslot om ervoor te zorgen dat een achterportier van binnenuit kan worden geopend.

#### **⚠ WAARSCHUWING**

**Als kinderen tijdens het rijden per ongeluk de achterportieren openen, kunnen ze uit de auto vallen. Schakel het kinderslot van de achterportieren altijd in als er kinderen in de auto aanwezig zijn.**

## ANTIDIEFSTALSYSTEEM

Dit systeem helpt uw auto en waardevolle spullen te beschermen. De claxon klinkt en de alarmknipperlichten knipperen continu in een van de volgende situaties :

- Een portier wordt geopend zonder dat de afstandsbediening of de Smart Key wordt gebruikt.
- De achterklep wordt geopend zonder dat de afstandsbediening of de Smart Key wordt gebruikt.
- De motorkap wordt geopend.

Het alarm klinkt gedurende 30 seconden en vervolgens wordt het systeem gereset. Het alarm kan worden uitgeschakeld door de portieren te ontgrendelen met de afstandsbediening of de Smart Key.

Het antidiefstalsysteem wordt 30 seconden na het vergrendelen van de portieren en de achterklep automatisch ingeschakeld. Om het systeem te activeren moet u de portieren en de achterklep van buitenaf vergrendelen met de afstandsbediening of de Smart Key of door op de toets op de buitenportiergreep te drukken terwijl u de Smart Key bij u draagt.

De alarmknipperlichten knipperen eenmaal om aan te geven dat het systeem is ingeschakeld.

Als het antidiefstalsysteem is ingeschakeld, wordt het alarm geactiveerd zodra een van de portieren, de achterklep of de motorkap wordt geopend zonder de afstandsbediening of de Smart Key te gebruiken.

Het antidiefstalsysteem wordt niet ingeschakeld als de motorkap, de achterklep of een van de portieren niet volledig gesloten is. Als het systeem niet wordt ingeschakeld, controleer dan of de motorkap, de achterklep en de portieren volledig gesloten zijn.

Probeer geen wijzigingen aan te brengen aan het systeem of het uit te breiden met andere apparaten.

### **i** Informatie

- **Vergrendel de portieren pas als alle inzittenden de auto hebben verlaten. Als het alarm is ingeschakeld terwijl er nog iemand in de auto zit, wordt het alarm geactiveerd als diegene de auto verlaat.**
- **Als het alarm niet is uitgeschakeld met de afstandsbediening of de Smart Key, open dan de portieren met de mechanische sleutel en zet het contact in stand ON (afstandsbediening) of start de motor (Smart Key) en wacht 30 seconden.**
- **Als het systeem is uitgeschakeld, maar niet binnen 30 seconden een portier of de achterklep wordt geopend, wordt het systeem weer ingeschakeld.**



### **i** Informatie

Op auto's die zijn uitgerust met een antidiestalsysteem is een sticker aangebracht met de volgende tekst :

1. WAARSCHUWING
2. VEILIGHEIDSSYSTEEM

## GEHEUGEN BESTUURERSSTOEL (INDIEN VAN TOEPASSING)



De bestuurdersstoel heeft een geheugen, waarin de volgende geheugeninstellingen met een druk op de knop kunnen worden opgeslagen en opgeroepen.

- Stand bestuurdersstoel
- Stand buitenspiegels
- Helderheid dashboardverlichting

### **⚠** WAARSCHUWING

Bedien het geheugen van de bestuurdersstoel nooit tijdens het rijden.

Hierdoor kunt u de controle verliezen waardoor een ongeluk met ernstig letsel of schade het gevolg kan zijn.

### **i** Informatie

- Als de accukabels worden losgenomen, worden de geheugeninstellingen gewist.
- Als het geheugen van de bestuurdersstoel niet goed werkt, raden we u aan het systeem te laten controleren door een officiële HYUNDAI-dealer.

## Opslaan van standen in het geheugen

1. Zet de selectiehendel in stand P (parkeren) terwijl het contact of de startknop in stand ON staat.
2. Stel de stand van de bestuurdersstoel, de stand van de buitenspiegels, en de helderheid van de dashboardverlichting naar wens in.
3. Druk op toets SET. Het systeem geeft één piepje en de melding "Press button to save settings" (knop indrukken voor opslaan instellingen) verschijnt op het LCD-display.
4. Druk binnen 4 seconden op één van de geheugentoetsen (1 of 2). Het systeem geeft met twee piepjes aan dat de instellingen met succes in het geheugen zijn opgeslagen.
5. "Driver 1 (or 2) settings saved" (instellingen voor chauffeur 1 (of 2) opgeslagen) verschijnt op het LCD-display.

## Oproepen standen uit het geheugen

1. Zet de selectiehendel in stand P (parkeren) terwijl het contact of de startknop in stand ON staat.
2. Druk op de gewenste geheugentoets (1 of 2). Het systeem geeft één piepje en de bestuurdersstoel, de buitenspiegels en de dashboard-verlichting worden automatisch in de opgeslagen positie gezet (indien van toepassing).
3. "Driver 1 (or 2) settings is applied" (instellingen voor chauffeur 1 (of 2) toegepast) verschijnt op het LCD-display.

## **i** Informatie

- Als de geheugeninstellingen "1" worden opgeroepen, wordt het aanpassen van de in het geheugen opgeslagen instellingen tijdelijk onderbroken door op toets SET of 1 te drukken. Door op toets 2 te drukken worden de geheugeninstellingen "2" opgeroepen.
- Als de geheugeninstellingen "2" worden opgeroepen, wordt het aanpassen van de in het geheugen opgeslagen instellingen tijdelijk onderbroken door op toets SET of 2 te drukken. Door op toets 1 te drukken worden de geheugeninstellingen "1" opgeroepen.
- Als tijdens het oproepen van de opgeslagen stand op een van de bedieningstoetsen van de bestuurdersstoel, de buitenspiegels of de dashboardverlichting wordt gedrukt, stopt de beweging van deze component en beweegt hij in de richting die met de bedieningstoets is gekozen.

### Instapfunctie (indien van toepassing)

Het systeem beweegt de bestuurdersstoel als volgt automatisch :

De selectiehendel staat in stand P (parkeren).

- Zonder Smart Key-systeem
  - De bestuurdersstoel beweegt naar achteren als de contact-sleutel wordt verwijderd en het bestuurdersportier geopend wordt.
  - De bestuurdersstoel beweegt naar voren als de contactsleutel wordt geplaatst.
- Met Smart Key-systeem
  - De bestuurdersstoel beweegt naar achteren als de startknop in stand OFF wordt gezet en het bestuurdersportier geopend wordt.
  - De bestuurdersstoel beweegt naar voren als de startknop in stand ACC of START wordt gezet.

U kunt de instapfunctie activeren of deactiveren met de modus Gebruikersinstellingen op het LCD-display. **Zie "LCD-display" in dit hoofdstuk voor meer informatie.**



#### OPMERKING

**De bestuurder dient voorzichtig te werk te gaan bij het gebruik van deze functie om te voorkomen dat de passagier of het kind op achterbank letsel oploopt. In geval van nood moet de bestuurder de beweging van de voorstoel stoppen (wanneer de instapfunctie is ingeschakeld) door te drukken op de toets SET of op een van de bedieningstoetsen voor de bestuurdersstoel.**

## STUURWIEL

### Elektrische stuurbechrachting (EPS)

Het systeem ondersteunt u tijdens het sturen. Bij een niet-draaiende motor of bij een defecte stuurbechrachting blijft de auto bestuurbaar, maar is de benodigde stuurkracht veel groter.

Zo wordt het sturen zwaarder wanneer de rijsnelheid toeneemt en lichter wanneer de snelheid afneemt. Hierdoor hebt u een betere controle over het stuurwiel.

Indien u merkt dat onder normale omstandigheden het sturen van de auto zwaarder gaat dan normaal, dan adviseren wij u de stuurbechrachting te laten controleren door een officiële HYUNDAI-dealer.

#### AANWIJZING

- **Als de elektrische stuurbechrachting niet goed werkt, gaat het waarschuwingslampje (⊖!) op het instrumentenpaneel branden of knipperen. Mogelijk wordt het stuurwiel moeilijk te draaien of onder controle te houden. Breng uw auto naar een officiële HYUNDAI-dealer en laat het systeem zo snel mogelijk controleren.**
- **Als een storing wordt gesignaleerd in de elektrische stuurbechrachting wordt de stuurassistentie uitgeschakeld om een ongeval te voorkomen. Op dat moment gaat het waarschuwingslampje in het instrumentenpaneel branden of knipperen. Mogelijk wordt het stuurwiel moeilijk te draaien of onder controle te houden. Laat uw auto onmiddellijk controleren nadat u uw auto op een veilige plaats tot stilstand hebt gebracht.**

#### **i** Informatie

De volgende symptomen kunnen zich tijdens normaal gebruik voordoen:

- De benodigde stuurkracht kan direct nadat het contact in stand ON is gezet, hoog zijn.

Dit gebeurt als het systeem de EPS-diagnose uitvoert. Als de zelfdiagnose voltooid is, gaat het draaien aan het stuur weer net zo licht als anders.

- Er kan een klikkend geluid hoorbaar zijn van het EPS-relais na het in stand ON of LOCK/OFF zetten van het contact.
- Het geluid van de elektromotor kan hoorbaar zijn als de auto stilstaat of met lage snelheid rijdt.
- Als u het stuurwiel draait bij lage temperatuur, kan een afwijkend geluid hoorbaar zijn. Wanneer de temperatuur stijgt, zal het geluid verdwijnen. Dit is een normaal verschijnsel.

(vervolg)

(vervolg)

- Als u bij stilstaande auto het stuurwiel continu van aanslag tot aanslag draait, neemt de benodigde stuurkracht toe. Dit duidt niet op een storing. Na verloop van tijd wordt de benodigde stuurkracht weer normaal.

### In hoogte en lengte verstelbare stuurkolom

#### WAARSCHUWING

**Stel het stuurwiel nooit af tijdens het rijden. Als u dat wel doet, kunt u de macht over het stuur verliezen, waardoor ongevallen en letsel kunnen worden veroorzaakt.**

#### Informatie

Het is mogelijk dat de ontgrendelhendel, na het instellen, het stuurwiel niet blokkeert.

Dit duidt niet op een storing. Dit gebeurt als twee tandwielen niet correct in elkaar grijpen. Stel in zo'n geval het stuurwiel opnieuw af en vergrendel het.

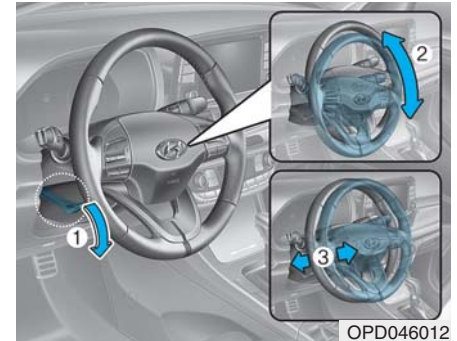

Druk de ontgrendelhendel (1) op de stuurkolom omlaag en zet het stuurwiel in de gewenste hoek (2) en de gewenste stand (3). Stel het stuurwiel zo af dat het op uw borst is gericht en niet op uw hoofd.

Zorg ervoor dat u de waarschuwingslampjes en de meters in het instrumentenpaneel kunt zien.

Duw na het afstellen van het stuurwiel de ontgrendelhendel (1) omhoog om het stuurwiel te blokkeren. Controleer na het afstellen of het stuurwiel goed vastzit door het omhoog en omlaag te drukken. Stel het stuurwiel altijd af vóór het rijden.



## Stuurwielverwarming (indien van toepassing)



Wanneer het contact in stand ON staat of wanneer de motor draait, kunt u door het indrukken van de toets van de stuurwielverwarming de stuurwielverwarming inschakelen. Het controlelampje in de toets gaat branden.

Druk nogmaals op de toets om de stuurwielverwarming uit te schakelen. Het controlelampje in de toets dooft.

### **i** Informatie

De stuurwielverwarming zal ongeveer 30 minuten na het inschakelen automatisch worden uitgeschakeld.

Als de motor wordt afgezet terwijl de stuurwielverwarming is ingeschakeld, wordt de timer-functie van de stuurwielverwarming gereset.

Druk nogmaals op de toets om de stuurwielverwarming weer in te schakelen.

### **AANWIJZING**

**Plaats geen hoes of accessoire op het stuurwiel. Een hoes of accessoire kan de stuurwielverwarming beschadigen.**

## Claxon



Druk op het gedeelte van het stuurwiel bij het claxonsymbool om te claxonneren. De claxon wordt alleen bediend wanneer op dit gedeelte wordt gedrukt.

### **AANWIJZING**

**Om de claxon te bedienen hoeft u niet op het claxongedeelte te slaan. Druk het claxongedeelte niet in met een scherp voorwerp.**

## SPIEGELS

### Binnenspiegel

Stel voor het rijden de binnenspiegel zo af dat u in het midden van de spiegel het midden van de achterraut ziet.

#### ⚠ WAARSCHUWING

Zorg ervoor dat uw zicht niet wordt gehinderd. Plaats geen voorwerpen op de achterstoelen, in de bagageruimte of achter de hoofdsteunen van de achterstoelen die het zicht door de achterraut zouden kunnen belemmeren.

#### ⚠ WAARSCHUWING

Wijzig de binnenspiegel niet en monteer geen grotere spiegel, om ernstig letsel bij een ongeval of het activeren van de airbag te voorkomen.

#### ⚠ WAARSCHUWING

Verstel de spiegel **NOOIT** tijdens het rijden. Hierdoor kunt u de controle over de auto verliezen, waardoor er een ongeval kan ontstaan.

#### AANWIJZING

Gebruik voor het reinigen van de spiegel een papieren doekje of vergelijkbaar materiaal dat vochtig is gemaakt met glasreiniger. Spuit niet direct glasreiniger op de spiegel, anders kan er glasreiniger in het spiegelhuis komen.

### *Binnenspiegel met dag-/nachtstand (indien van toepassing)*

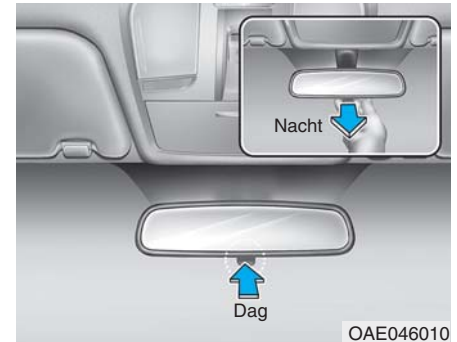

Stel de spiegel af voordat u wegrijdt en terwijl deze in de dagstand staat. Trek de hendel onder aan de spiegel naar u toe om de spiegel in de nachtstand te zetten om verblinding door de koplampen van achteropkomend verkeer te voorkomen.

*Houd er rekening mee dat het beeld in de spiegel in de nachtstand minder duidelijk is dan in de dagstand.*

### **Elektrochromatische spiegel (ECM) (indien van toepassing)**

De elektrochromatische binnenspiegel voorkomt 's nachts of als er weinig licht is automatisch verblinding door de koplampen van achteropkomend verkeer.

Zodra de motor draait, worden de lichtreflecties automatisch gedimd. De sensor registreert het lichtniveau rond de auto en dimt automatisch de reflecties van de koplampen van achteropkomende auto's.

Als de selectiehendel in stand R (achteruit) wordt gezet, wordt de binnenspiegel automatisch in de helderste stand gezet om het zicht naar achteren zo duidelijk mogelijk te maken.

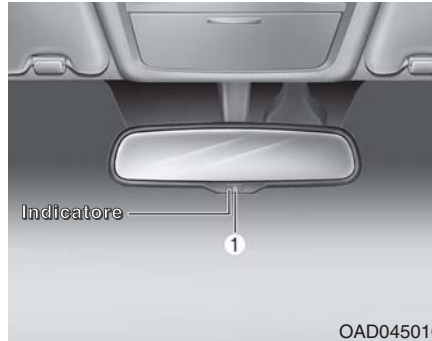

OAD045010

#### **Bedienen van elektrochromatische binnenspiegel :**

- Druk op de AAN/UIT-knop (1) om de automatische dimfunctie uit te schakelen. Het spiegelcontrolelampje dooft.
- Druk op de AAN/UIT-knop (1) om de automatische dimfunctie in te schakelen. Het spiegelcontrolelampje gaat branden.
- De spiegel is standaard AAN als het contact in stand ON staat.

### **Buitenspiegel**



OPD046016

Stel de spiegels af voordat u gaat rijden.

Uw auto is uitgerust met zowel een linker als een rechter buitenspiegel.

De spiegels kunnen elektrisch versteld worden met de schakelaar.

De spiegels kunnen worden ingeklapt om beschadigingen in een automatische waterette of bij het rijden door een smalle straat te voorkomen.

### ⚠ WAARSCHUWING

- De rechter buitenspiegel is convergerend. Bij uitvoeringen voor sommige landen is ook de linker buitenspiegel convergerend. Objecten in de spiegel zijn daardoor dichterbij dan ze lijken.
- Gebruik bij het veranderen van rijstrook daarom uw binnenspiegel en kijk opzij om de werkelijke afstand tot het achteropkomende verkeer vast te stellen.

### ⚠ WAARSCHUWING

Verstel de buitenspiegels niet en klap ze ook niet in tijdens het rijden. Hierdoor kunt u de controle over de auto verliezen, waardoor er een ongeval kan ontstaan.

### AANWIJZING

- Gebruik geen krabber om de spiegel ijsvrij te maken, anders kan het spiegelglas beschadigd raken.
- Probeer de buitenspiegel niet met kracht af te stellen als deze is vastgevroren. Gebruik een goedgekeurde ruitontdooier (geen koelvloeistof) of een spons of zachte doek met zeer warm water, of zet de auto op een warme plaats om het ijs te laten smelten.

### Afstellen van de buitenspiegels



1. Druk op de toets L (links) of R (rechts) (1) om de spiegel te selecteren die u wilt afstellen.
2. Gebruik de bedieningsschakelaar voor de spiegel (2) om de geselecteerde spiegel omhoog, omlaag, naar links of naar rechts te bewegen.
3. Zet de schakelaar na het verstellen terug in de middenstand om te voorkomen dat de spiegel onbedoeld wordt veresteld.

## AANWIJZING

- De spiegels stoppen hun beweging als de maximale stelhoek bereikt is. De stelmotor blijft echter draaien zolang de schakelaar ingedrukt blijft. Houd de schakelaar niet langer ingedrukt dan nodig om te voorkomen dat de stelmotor beschadigd raakt.
- Probeer de buitenspiegels nooit met de hand te verstellen, anders kan de elektromotor beschadigd raken.

## Inklappen buitenspiegel



### Handmatig

Pak de buitenspiegel bij de behuizing vast en klap deze naar achteren.



### Elektrisch

**Links** : De spiegel klapt uit.

**Rechts** : De spiegel klapt in.

**Midden (AUTO)** : De spiegels worden in de volgende gevallen automatisch in- en uitgeklappt :

- Zonder Smart Key-systeem
  - De spiegel wordt in- of uitgeklappt wanneer de portieren worden vergrendeld of ontgrendeld met de afstandsbediening.

- Met Smart Key-systeem
  - De spiegels worden in- of uitgeklapt wanneer de portieren worden vergrendeld of ontgrendeld met de Smart Key.
  - De spiegels worden in- of uitgeklapt wanneer de portieren worden vergrendeld of ontgrendeld met de toets op de buitenportiergreep.

### AANWIJZING

De elektrisch bedienbare buitenspiegel werkt zelfs als het contact in stand OFF staat. Stel, om te voorkomen dat de accu leegraakt, de spiegels niet langer dan noodzakelijk af als de motor is uitgeschakeld.

### AANWIJZING

Klap de elektrisch bedienbare buitenspiegels niet met de hand in. Anders kan de elektromotor beschadigd raken.

## Parkeerhulp bij achteruit inparkeren (indien van toepassing)



Wanneer u de selectiehandel in stand R (achteruit) zet, bewegen de buitenspiegels omlaag om het achteruitrijden te vergemakkelijken.

Het al dan niet bewegen van de spiegels is afhankelijk van de stand van de buitenspiegelschakelaar (1):

Links/rechts : Als de schakelaar L (links) of R (rechts) is geselecteerd, bewegen beide buitenspiegels.

Neutraal : Als geen schakelaar is geselecteerd, bewegen de buitenspiegels niet.

De buitenspiegels keren automatisch terug naar hun oorspronkelijke positie onder de volgende omstandigheden:

- Het contact staat in stand LOCK/OFF of stand ACC.
- De selectiehandel wordt in een andere stand dan R (achteruit) gezet.
- De schakelaar van de buitenspiegels is niet geselecteerd.

## RUITEN

### Elektrisch bedienbare ruiten (indien van toepassing)

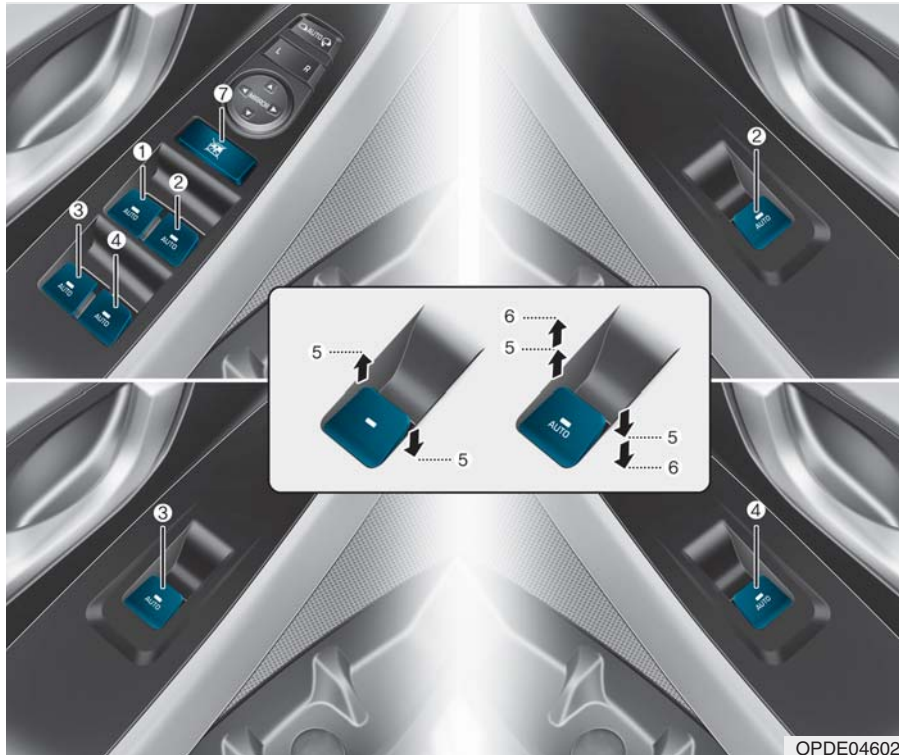

- (1) Schakelaar ruitbediening bestuurdersportier
- (2) Schakelaar ruitbediening voorpassagiersportier
- (3) Schakelaar ruitbediening achterportier (links)\*
- (4) Schakelaar ruitbediening achterportier (rechts)\*
- (5) Ruiten openen en sluiten
- (6) Elektrisch bedienbare ruit\*
- (7) Blokkeerschakelaar ruitbediening

\* : indien van toepassing



Om de ruiten te kunnen sluiten of openen, moet het contact in stand ON staan. Ieder portier is voorzien van een schakelaar voor de bediening van de desbetreffende ruit. De bestuurder beschikt over een blokkeerschakelaar waarmee de ruitbediening van de schakelaars op de overige portieren kan worden uitgeschakeld. De elektrisch bedienbare ruiten kunnen worden bediend tot ongeveer 30 seconden nadat het contact in stand ACC of OFF is gezet. Wanneer de voorportieren echter geopend zijn, kunnen de ruiten niet bediend worden, zelfs niet binnen de periode van 30 seconden.

### **⚠ WAARSCHUWING**

**Steek tijdens het rijden uw hoofd, armen of andere lichaamsdelen niet naar buiten, om ernstig letsel te voorkomen.**

### **i Informatie**

- In een koud en nat klimaat werken de elektrisch bedienbare ruiten mogelijk niet door bevroeringsverschijnselen.
- Tijdens het rijden met de zijruiten achter omlaag of met het schuifdak (indien van toepassing) geheel of gedeeltelijk geopend, kan windgeruis of een dreunend geluid hoorbaar zijn. Dit is normaal en kan worden verminderd of verholpen door het volgende te doen. Wanneer windgeruis optreedt terwijl een of beide zijruiten achter geopend zijn, kunt u beide zijruiten voor ongeveer 2,5 cm laten zakken. Als het geluid hoorbaar is terwijl het schuifdak is geopend, schuif het schuifdak dan iets verder dicht.

### **Ruiten openen en sluiten**



Openen :

Druk de ruitbedieningsschakelaar omlaag tot de eerste stand (5). Laat de schakelaar los als u wilt dat de ruit stopt.

Sluiten :

Druk de ruitbedieningsschakelaar omhoog tot de eerste stand (5). Laat de ruitbedieningsschakelaar los als u wilt dat de ruit stopt.



### **Automatische ruitbediening (indien van toepassing)**

Door de schakelaar ruitbediening kortstondig in te drukken tot de tweede stand (6), wordt de ruit automatisch geheel geopend, zelfs als de schakelaar wordt losgelaten. Om de ruitbeweging te stoppen, trekt u de schakelaar omhoog of drukt u hem omlaag en laat u hem vervolgens los.

### **Ruit automatisch omhoog / omlaag (indien van toepassing)**

Door de schakelaar kortstondig in te drukken of omhoog te trekken tot de tweede stand (6), wordt de ruit automatisch geopend of gesloten, zelfs als de schakelaar wordt losgelaten. Om de ruitbeweging te stoppen, trekt u de schakelaar omhoog of drukt u hem omlaag en laat u hem vervolgens los.

### **De elektrisch bedienbare ruiten resetten**

Als de elektrisch bedienbare ruiten niet goed werken, moet de elektrische ruitbediening als volgt worden gereset :

1. Zet het contact in stand ON.
2. Sluit de ruit en houd de ruitbedieningsschakelaar daarna nog minstens 1 seconde omhoog.

Als de elektrisch bedienbare ruiten na het resetten niet goed werken, raden we u aan het systeem te laten controleren door een officiële HYUNDAI-dealer.

#### **⚠ WAARSCHUWING**

**De klembeveiliging werkt niet tijdens het resetten van de elektrisch bedienbare ruiten. Zorg ervoor dat lichaamsdelen en voorwerpen zich op een veilige afstand bevinden alvorens de ruiten te sluiten, om letsel en schade aan de auto te voorkomen.**

### **Klembeveiliging (indien van toepassing)**

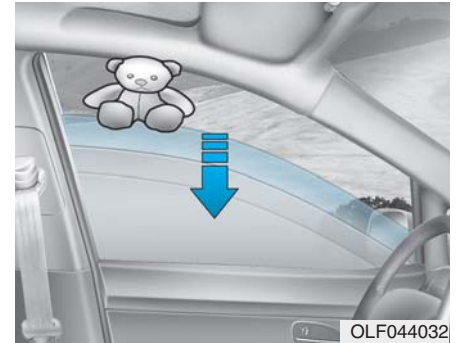

Als een obstakel gesignaleerd wordt tijdens het automatisch sluiten van een ruit, stopt de beweging van de ruit en zakt de ruit ongeveer 30 cm, zodat het voorwerp verwijderd kan worden.

Als de ruit weerstand ondervindt terwijl de ruitbedieningsschakelaar omhooggetrokken blijft, stopt de omhooggaande beweging van de ruit en zakt de ruit ongeveer 2,5 cm.

Als de schakelaar opnieuw omhooggetrokken wordt binnen 5 seconden nadat de ruit automatisch naar beneden is gegaan door de klembeveiliging, zal de klembeveiliging niet werken.

## **i** Informatie

De klembeveiliging voor de portierruit werkt alleen als de automatische sluitfunctie wordt gebruikt door de schakelaar omhoog te trekken tot de tweede stand.

### **⚠ WAARSCHUWING**

Zorg ervoor dat lichaamsdelen en voorwerpen zich op een veilige afstand bevinden alvorens de ruiten te sluiten, om letsel en schade aan de auto te voorkomen.

Als een voorwerp met een diameter kleiner dan 4 mm tussen de ruit en de sponning terechtkomt, wordt de extra weerstand mogelijk niet opgemerkt door de klembeveiliging en zal de ruit niet stoppen en in de andere richting bewegen.

### **AANWIJZING**

Plaats geen accessoires op de ruiten. De klembeveiliging werkt dan mogelijk niet.

## **Blokkeerschakelaar ruitbediening**



De bestuurder kan de ruitbedieningschakelaars van de achterportieren uitschakelen door de blokkeerschakelaar voor de ruitbediening in te drukken.

Als de blokkeerschakelaar van de ruitbediening is ingedrukt:

- Kunnen alle elektrisch bedienbare ruiten worden bediend met de hoofdschakelaar in het bestuurdersportier.
- Kan de elektrisch bedienbare ruit in het voorpassagiersportier worden bediend met de schakelaar in het voorpassagiersportier.

- Kunnen de elektrisch bedienbare ruiten in de achterportieren niet worden bediend met de schakelaar in de achterportieren.

### **⚠ WAARSCHUWING**

Laat kinderen niet met de ruitbediening spelen. Laat de blokkeerschakelaar voor de ruitbediening van het bestuurdersportier in de stand LOCK staan. Het onbedoeld bedienen door een kind kan tot ernstig letsel leiden.

### **AANWIJZING**

- Open of sluit telkens maar één ruit tegelijk. Anders kan de elektrische ruitbediening beschadigd raken. Hierdoor zal bovendien de zekering langer meegaan.
- Probeer nooit tegelijkertijd de hoofdschakelaar voor de ruitbediening in het bestuurdersportier en de afzonderlijke schakelaar voor de ruitbediening in tegengestelde richtingen in te drukken. In dat geval stopt de ruit en kan deze niet meer worden geopend of gesloten.

## ⚠ WAARSCHUWING

- Laat kinderen **NOOIT** zonder toezicht achter met de sleutels in de auto terwijl de motor draait.
- Laat een kind **NOOIT** zonder toezicht achter in de auto. Ook zeer jonge kinderen kunnen per ongeluk de auto in beweging zetten, bekneld raken tussen de portieruiten of zichzelf of anderen letsel toebrengen.
- Controleer altijd zorgvuldig of er zich geen armen, handen of andere belemmeringen in de buurt bevinden voordat een ruit gesloten wordt.
- Laat kinderen niet met de ruitbediening spelen. Laat de blokkeerschakelaar voor de ruitbediening in de stand **VERGRENDELD** (ingedrukt) staan. Het onbedoeld bedienen van een ruit kan vooral bij kinderen tot letsel leiden.
- Steek tijdens het rijden uw hoofd, armen of andere lichaamsdelen niet naar buiten.

## Handmatig bedienbare ruiten (indien van toepassing)

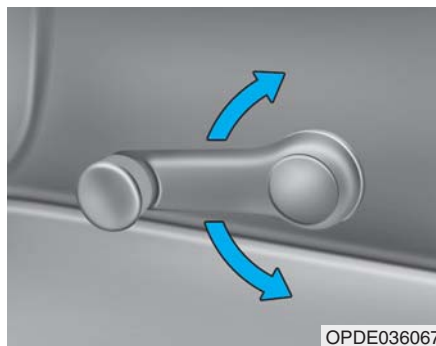

Om de ruit te sluiten of te openen draait u de ruitslinger rechtsom of linksom.

## ⚠ WAARSCHUWING

Controleer voordat een ruit gesloten wordt of er zich geen armen, handen of andere lichaamsdelen in de buurt van de ruitopening bevinden.

## Sluiten van de ruiten met afstandsbediening (indien van toepassing)



Het is mogelijk de ruiten te bedienen terwijl de motor niet draait door gedurende meer dan 3 seconden op de vergrendelknop portier (1) te drukken. De ruit beweegt net zo lang (omhoog) als u op de vergrendelknop portier drukt. De ruit stopt als u niet meer op de vergrendelknop drukt. De alarmknipperlichten knipperen 3 keer als de ruit helemaal gesloten is.

### **i** Informatie

- Het sluiten van de ruiten met afstandsbediening kan abrupt stoppen als u tijdens de bediening wegloopt van de auto. Blijf in de buurt van uw auto terwijl u het sluiten van de ruiten in de gaten houdt.
- Als een ruit, die in beweging is, met enige kracht wordt tegengehouden, dan kan deze stoppen met bewegen. De overige ruiten zullen echter wel verder sluiten. Let er op dat alle ruiten gesloten zijn en dat de alarmknipperlichten 3 keer knipperen.

## PAANORAMISCH SCHUIF-/KANTELDAK (INDIEN VAN TOEPASSING)

Indien uw auto is uitgerust met een schuif-/kanteldak, kunt u het schuif-/kanteldak met behulp van de hendel in de dakconsole openschuiven of kantelen.



OPD046024

Om het schuifdak te kunnen openen of sluiten, moet het contact in stand ON staan.

Het schuifdak kan worden bediend tot ongeveer 30 seconden nadat het contact in stand ACC of LOCK (of OFF) is gezet of de contactsleutel is verwijderd. Wanneer het voorportier echter geopend wordt, kan het schuifdak niet bediend worden, zelfs niet binnen de periode van 30 seconden.

### **i** Informatie

- In een koud en nat klimaat werkt het schuif-/kanteldak mogelijk niet door bevroeringsverschijnselen.
- Veeg na het wassen van de auto en na een regenbui het schuifdak eerst droog alvorens het te openen.

### AANWIJZING

- Beweeg de hendel niet langer als het schuif-/kanteldak volledig is geopend, gesloten of gekanteld. Hierdoor kunnen de motor en andere onderdelen beschadigd raken.
- Zorg er bij het verlaten van uw auto voor dat het schuif-/kanteldak volledig is gesloten. Als het schuif-/kanteldak open blijft, kan sneeuw of regen in het interieur komen of kan de auto worden gestolen.

## ⚠ WAARSCHUWING

- Verstel het schuif-/kanteldak of het zonnescherf niet tijdens het rijden. Hierdoor kunt u de controle over de auto verliezen waardoor een ongeluk met ernstig letsel of schade het gevolg kan zijn.
- Zorg ervoor dat hoofden, andere lichaamsdelen en voorwerpen zich op een veilige afstand bevinden voordat u het schuifdak bedient.
- Laat kinderen nooit zonder toezicht achter terwijl de sleutel zich in de auto bevindt. Kinderen die zonder toezicht achterblijven, kunnen het schuifdak bedienen wat tot ernstig letsel kan leiden.

(vervolg)

(vervolg)

- Een panoramadak is gemaakt van glas en kan daarom bij een ongeval breken. Inzittenden die niet op de juiste wijze worden beschermd (door bijvoorbeeld de veiligheidsgordel, een baby-/kinderzitje enz.), kunnen door het gebroken glas van een ruit of het panoramadak naar buiten worden geslingerd en levensgevaarlijk gewond raken.
- Ga niet boven op de auto zitten. U kunt dan gewond raken of schade aan de auto veroorzaken.

## Zonnescherf

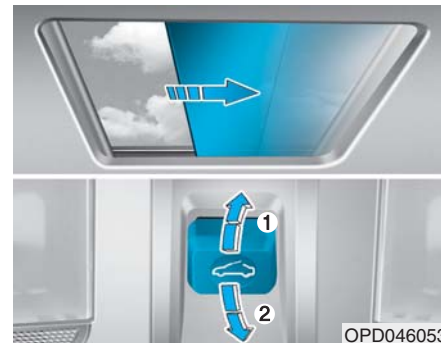

- Trek om het zonnescherf te openen de hendel van het schuifdak naar achteren (1) in de eerste stand.
- Druk om het zonnescherf te sluiten wanneer het schuifdak is gesloten de hendel van het schuifdak naar voren (2).

Beweeg de hendel kort naar voren of naar achteren om de beweging van het schuifdak te stoppen.

## **i** Informatie

Om de bedieningshendel naar de eerste stand te duwen hoeft u hem slechts licht aan te raken.

### Open-/dichtschiiven van het schuif-/kanteldak

#### *Als het zonnescerm gesloten is*



Als u de hendel van het schuifdak naar achteren beweegt, tot voorbij de eerste stand, schuiven het zonnescerm en vervolgens het glaspaneel helemaal open.

Beweeg de hendel kort naar voren of naar achteren om de beweging van het schuifdak te stoppen.

#### *Als het zonnescerm geopend is*

Als u de bedieningshendel van het schuif-/kanteldak naar achteren trekt, wordt het glaspaneel geheel open geschoven. Beweeg de hendel kort omhoog of omlaag om het schuif-/kanteldak te stoppen.

#### **i** Informatie

Alleen het voorste glaspaneel van het panoramadak gaat open en dicht.

### Kantelen van het schuif-/kanteldak



#### *Als het zonnescerm gesloten is*

Als u de hendel van het schuifdak omhoog drukt, schuift het zonnescerm open en kantelt vervolgens het glaspaneel open.

Beweeg de hendel kort naar voren of naar achteren om de beweging van het schuifdak te stoppen.

### ***Als het zonnescerm geopend is***

Als u de hendel van het schuifdak omhoog drukt, kantelt het glaspaneel open.

Beweeg de hendel kort naar voren of naar achteren om de beweging van het schuifdak te stoppen.

### **Het schuif-/kanteldak sluiten**

■ Glaspaneel schuifdak



■ Glaspaneel schuifdak met zonnescerm



### ***Alleen het glaspaneel sluiten***

Duw de hendel van het schuifdak naar voren in de eerste stand.

### ***Het schuifdak met het zonnescerm sluiten***

Duw de hendel van het schuifdak naar voren in de tweede stand. Het glaspaneel en het zonnescerm worden automatisch gesloten.

Beweeg de hendel kort naar voren of naar achteren om de beweging van het schuifdak te stoppen.

### ***Klembeveiliging (indien van toepassing)***

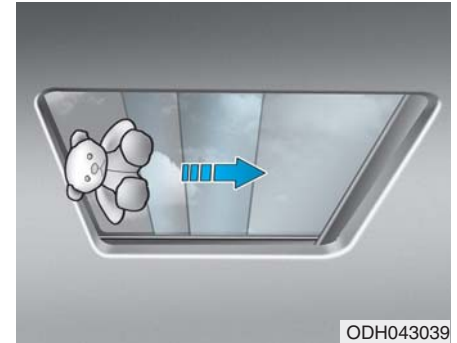

Als een obstakel gesignaleerd wordt tijdens het automatisch sluiten van het schuifdak, keert de bewegingsrichting automatisch om en stopt het schuifdak, zodat het voorwerp verwijderd kan worden.

### ⚠ WAARSCHUWING

Kleine voorwerpen die klem kunnen komen te zitten tussen het glaspaneel van het schuifdak en de sponning worden mogelijk niet gesignaleerd door de klembeveiliging. In dat geval zal het glaspaneel van het schuifdak het voorwerp niet signaleren en niet in tegengestelde richting bewegen.

### ⚠ WAARSCHUWING

- Laat het schuifdak niet bedienen door een kind.
- Ga niet boven op de auto zitten. Dat kan schade aan de auto veroorzaken.

### AANWIJZING

- Verwijder van tijd tot tijd het vuil dat zich heeft verzameld op de geleiderail van het schuifdak of tussen het schuifdak en het dakpaneel, omdat dit lawaai kan veroorzaken.
- Wanneer u het schuifdak probeert te openen bij temperaturen onder het vriespunt of als het schuifdak is bedekt met sneeuw of ijs, kan de elektromotor beschadigd raken. In een koud en nat klimaat werkt het schuifdak mogelijk niet correct.

### Schuifdak resetten



Het schuifdak moet in de volgende gevallen worden gereset:

- De accu is ontladen of de accukabels zijn losgenomen geweest, of de schuifdakzekering is vervangen of verwijderd
- De bedieningshendel van het schuifdak is niet op de juiste manier bediend

Voer de volgende stappen uit om het schuifdak te resetten:

1. Start de motor en sluit het glaspaneel en het zonnescherm volledig.



2. Laat de hendel los.
3. Druk de bedieningshendel van het schuifdak naar voren (om het zonnescerm te sluiten) en houd hem ongeveer 10 seconden vast in deze positie totdat het schuifdak iets beweegt. Laat de bedieningshendel vervolgens los.
4. Druk de bedieningshendel van het schuifdak naar voren en houd hem in deze positie totdat het schuifdak als volgt beweegt:

Zonnescerm schuift open →  
 glaspaneel kantelt open →  
 glaspaneel schuift open →  
 glaspaneel schuift dicht →  
 zonnescerm schuift dicht

Laat vervolgens de hendel los.

Hierna is het schuifdak gereset.

Neem voor meer informatie contact op met een officiële Hyundai-dealer.

### **i** Informatie

**Als het schuif-/kanteldak niet wordt gereset, werkt het mogelijk niet goed.**

### Waarschuwing geopend schuif- /kanteldak (indien van toepassing)

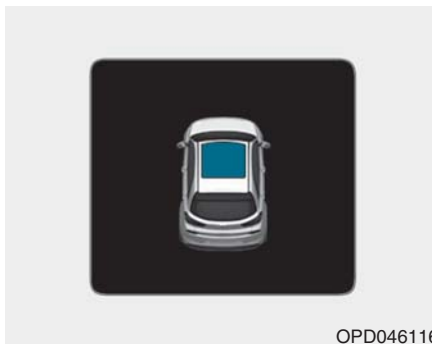

- Als de bestuurder de motor uitschakelt wanneer het schuifdak niet volledig is gesloten, klinkt er gedurende ongeveer 3 seconden een waarschuwingszoemer en verschijnt er een waarschuwing geopend schuifdak op het LCD-display.

- Als de bestuurder de motor uitschakelt en het portier opent wanneer het schuifdak niet volledig is gesloten, wordt er een waarschuwing geopend schuifdak op het LCD-display weergegeven tot het portier wordt gesloten of tot het schuifdak volledig is gesloten.

Sluit het schuif-/kanteldak goed wanneer u de auto verlaat.

## EXTERIEUR

### Motorkap

#### Motorkap openen

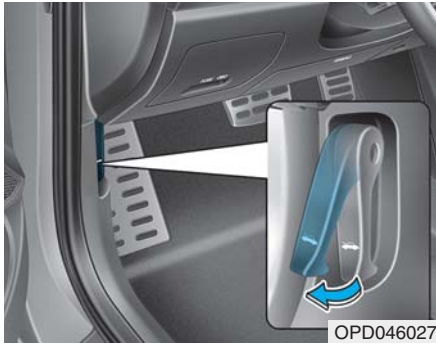

1. Parkeer de auto en activeer de parkeerrem.
2. Trek aan de ontgrendelhendel om de motorkap te ontgrendelen. De motorkap komt iets omhoog.



3. Ga naar de voorzijde van de auto en til de motorkap iets op. Duw tegen de veiligheidshaak (1) in het midden van de motorkap en trek de motorkap omhoog (2).
4. Neem de motorkapsteun los.



5. Ondersteun de motorkap met de steun (1).

### ⚠ WAARSCHUWING

- Pak de steun altijd vast bij het deel dat omwikkeld is met rubber. Het rubber voorkomt dat u zich brandt aan het hete metaal als de motor warm is.
- De steun moet goed in de opening geplaatst worden als u controles in de motorruimte uitvoert. Dat voorkomt dat de motorkap plotseling naar beneden valt en letsel veroorzaakt.

## Motorkap sluiten

1. Controleer de volgende punten alvorens de motorkap te sluiten :
  - Of alle vuldoppen correct zijn teruggeplaatst.
  - Of er geen handschoenen, doeken of andere brandbare materialen in de motorruimte zijn achtergebleven.
2. Zet de steun vast in de clip om te voorkomen dat hij gaat rammelen.
3. Laat de motorkap zakken (tot ongeveer 30 cm boven zijn gesloten positie) en druk hem stevig in het slot. Controleer altijd nogmaals of de motorkap goed is vergrendeld.

Als de motorkap iets kan worden opgetild, is hij niet goed vergrendeld. Open hem nogmaals en sluit hem met meer kracht.

### **⚠ WAARSCHUWING**

- **Controleer voor het sluiten van de motorkap of er geen zaken in de motorruimte zijn achtergebleven.**

(vervolg)

(vervolg)

- **Controleer altijd nogmaals of de motorkap goed is vergrendeld alvorens met de auto te gaan rijden. Controleer of er geen waarschuwinglampje geopende motorkap brandt of een melding weergegeven wordt op het instrumentenpaneel. Als de motorkap niet vergrendeld is terwijl de auto in beweging is, zal de zoemer klinken om de bestuurder te waarschuwen dat de motorkap niet volledig vergrendeld is. Het rijden met een geopende motorkap kan het zicht in zijn geheel belemmeren, hetgeen kan leiden tot een ongeval.**
- **Verplaats de auto niet als de motorkap omhoog staat omdat dan het zicht belemmerd wordt, hetgeen kan leiden tot een ongeval, en de motorkap naar beneden kan vallen of beschadigd kan worden.**

## Achterklep

### Achterklep openen

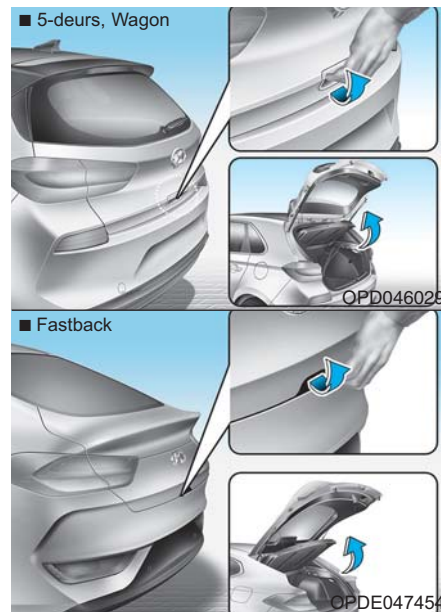

Zorg ervoor dat de selectiehandel in stand P (parkeren) staat en activeer de parkeerrem.

Voer vervolgens één van de volgende handelingen uit:

1. Ontgrendel alle portieren met de ontgrendeltoets voor de portieren op uw afstandsbediening of Smart Key. Druk op de toets op de achterklepgreep en open de achterklep.
2. Houd de ontgrendeltoets voor de achterklep op de afstandsbediening of de Smart Key ingedrukt. Druk op de toets op de achterklepgreep en open de achterklep.
3. Druk op de toets op de achterklepgreep en open de achterklep terwijl u de Smart Key bij u draagt.

### Achterklep sluiten



Laat de achterklep zakken en druk hem vervolgens aan totdat hij vergrendeld wordt. Probeer de achterklep omhoog te trekken zonder op de toets op de achterklepgreep te drukken om te controleren of hij goed dichtzit.

### ⚠ WAARSCHUWING

Houd de achterklep tijdens het rijden altijd volledig gesloten. Als met een (gedeeltelijk) geopende achterklep wordt gereden, kunnen schadelijke uitlaatgassen, die koolmonoxide (CO) bevatten, in het interieur binnendringen.

### **i** Informatie

Sluit de achterklep altijd voordat u gaat rijden, om schade aan de gasveren van de achterklep en de bevestigingsmaterialen te voorkomen.

### AANWIJZING

In een koud en nat klimaat werken de achterklepvergrendeling en achterklepmechanismen mogelijk niet goed door bevroeringsverschijnselen.

## ⚠ WAARSCHUWING



OHYK047009

Raak het onderdeel dat de achterklep ondersteunt (de gasveer) niet aan. Vervorming van dit onderdeel kan leiden tot schade aan het voertuig en kan de veiligheid in gevaar brengen.

## ⚠ WAARSCHUWING

- Vervoer **NOOIT** personen in de bagageruimte van de auto. Als de achterklep gedeeltelijk of volledig gesloten is en de persoon niet uit de bagageruimte kan komen, kan ernstig letsel optreden door ventilatiegebrek, uitlaatgassen, snel toenemende warmte of door blootstelling aan kou. Daarnaast is de bagageruimte zeer gevaarlijk tijdens een ongeval, aangezien deze geen deel uitmaakt van de veiligheidskooi, maar tot de kreukelzone van de auto behoort.
- Houd de portieren en de achterklep vergrendeld en bewaar de sleutels buiten het bereik van kinderen. Ouders zouden hun kinderen moeten wijzen op de gevaren die het spelen in de bagageruimte met zich meebrengt.

## Tankdopklep

### Openen van de tankdopklep



OPD046034

1. Zet de motor uit.
2. Zorg ervoor dat het bestuurdersportier ontgrendeld is.
3. Druk op de tankdopklep in de buurt van de 3-uurpositie.

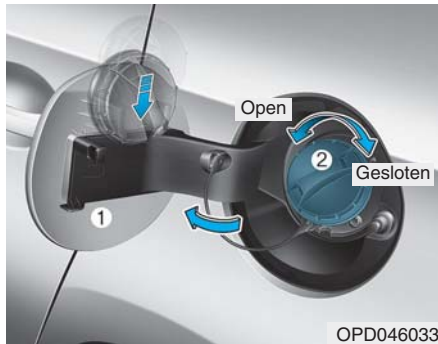

4. Zet de tankdopklep (1) volledig open.
5. Draai de tankdop (2) linksom om hem te verwijderen. U hoort mogelijk een sissend geluid doordat de druk in de tank gelijk wordt.
6. Plaats de dop op de tankdopklep.

### **i** Informatie

Tik zachtjes op de tankdopklep of druk er voorzichtig tegenaan als deze is vastgevroren om het ijs te breken en open daarna de tankdopklep. Wrik de tankdopklep niet los. Spuit de omgeving van de tankdopklep indien nodig in met goedgekeurde ruitontdooier (gebruik geen koelvloeistof) of zet de auto op een warme plaats om het ijs te laten smelten.

### **Sluiten van de tankdopklep**

1. Plaats de dop terug en draai hem rechtsom totdat hij eenmaal klikt.
2. Sluit de tankdopklep en zorg ervoor dat hij goed dichtzit.

### **i** Informatie

De tankdopklep wordt niet gesloten als het bestuurdersportier vergrendeld is. Als u het bestuurdersportier tijdens het tanken vergrendelt, ontgrendel het dan voordat u de tankdopklep sluit.

## WAARSCHUWING

Benzine is licht ontvlambaar en explosief. Het niet opvolgen van deze richtlijnen kan tot **ERNSTIG LETSEL** leiden:

- Lees alle waarschuwingen bij het tankstation en neem ze in acht.
- Kijk vóór het tanken altijd of er een noodknop voor het afsluiten van de brandstof is bij de brandstofpomp.
- Raak, voordat u het vulpistool aanraakt, met de blote hand altijd even een metalen deel van de auto aan, op voldoende afstand van de vulopening, het vulpistool of een andere benzinebron, om statische elektriciteit af te voeren.

(Vervolg)

(Vervolg)

- Maak tijdens het tanken geen gebruik van een mobiele telefoon. Elektrische stroom en/of elektronische storing van mobiele telefoons kan brandstofdampen doen ontbranden.
- Stap niet in de auto nadat u begonnen bent met tanken. U kunt statisch geladen raken door het aanraken van of wrijven tegen een voorwerp of stof dat/die statische elektriciteit kan produceren.

Een ontlading van statische elektriciteit kan brandstofdampen doen ontbranden en brand veroorzaken. Als u tijdens het tanken toch terug in de auto moet stappen, raak ook dan met de blote hand even een metalen deel van de auto aan, op voldoende afstand van de vulopening, het vulpistool of een andere benzinebron, om mogelijk gevaarlijke statische elektriciteit af te voeren.

(Vervolg)

(Vervolg)

- Zet bij het tanken altijd de selectiehendel in stand P (parkeren) (automatische transmissie/Double clutch-transmissie) of schakel de eerste versnelling of de achteruitversnelling (handgeschakelde transmissie) in, activeer de parkeerrem en zet het contact in stand LOCK/OFF. De elektrische onderdelen van de motor kunnen vonken produceren die brandstofdampen kunnen doen ontbranden.
- Als u een geschikte jerrycan wilt vullen, plaats deze dan op de grond voordat u de jerrycan gaat vullen. Een met statische elektriciteit geladen jerrycan kan brandstofdampen doen ontbranden. Zodra u begint te tanken, dient u met de blote hand contact te houden met de auto tot het tanken is voltooid.

(Vervolg)

### (Vervolg)

- Gebruik alleen goedgekeurde plastic jerrycans die geschikt zijn voor brandstof.
- Zet de motor uit vóór het tanken. De elektrische onderdelen van de motor kunnen vonken produceren die brandstofdampen kunnen doen ontbranden.
- Doe de tank niet te vol, omdat dit kan leiden tot verspilling van brandstof.
- Als er tijdens het tanken brand uitbreekt, verlaat dan onmiddellijk de auto en breng de manager van het tankstation, de politie en de brandweer op de hoogte. Volg hun veiligheidsinstructies op.

(Vervolg)

### (Vervolg)

- Als de onder druk staande brandstof naar buiten spuit, kan deze op uw kleding of huid terecht komen en kan er brandgevaar ontstaan. Verwijder de tankdop altijd voorzichtig en langzaam. Als er brandstof naar buiten komt of er een sissend geluid hoorbaar wordt, moet u even wachten voordat u de dop verder losdraait.
- Controleer altijd of de tankdop goed vastgedraaid is, om morsen van brandstof in geval van een aanrijding te voorkomen.

### **i** Informatie

Tank alleen de brandstof die in het hoofdstuk Introductie vermeld is onder “Vereiste brandstof”.

### **AANWIJZING**

- Mors geen brandstof op de buitenzijde van de auto. Brandstof kan de lak aantasten.
- Gebruik, als de tankdop vervangen moet worden, uitsluitend een originele HYUNDAI dop of een andere, voor uw auto geschikte dop. Een verkeerde tankdop kan een ernstige storing in het brandstofsysteem of het emissieregelsysteem veroorzaken.



## INSTRUMENTENPANEEL

### ■ Type A



1. Vermogensmeter
2. Snelheidsmeter
3. Ladingstoestandmeter
4. Brandstofmeter
5. Waarschuwings- en controlelampjes
6. LCD-display (inclusief tripcomputer)

### ■ Type B



Het werkelijke instrumentenpaneel kan afwijken van de afbeelding.

Zie “Meters en tellers” in dit hoofdstuk voor meer informatie.

OPDE046100/OPDE046101

## Bediening instrumentenpaneel

### Dashboardverlichting

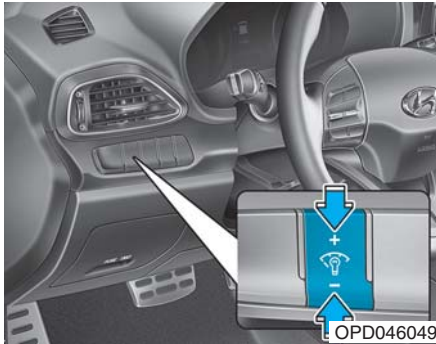

Met behulp van de bedieningstoets kan de sterkte van de dashboardverlichting geregeld worden wanneer de parkeerlichten of de dim-/grootlichten branden.

Wanneer de bedieningstoets van de dashboardverlichting wordt ingedrukt, wordt ook de sterkte van de verlichting van de schakelaars aangepast.

## ⚠ WAARSCHUWING

Stel het instrumentenpaneel nooit af tijdens het rijden. Hierdoor kunt u de controle over de auto verliezen waardoor een ongeluk met ernstig letsel of schade aan de auto het gevolg kan zijn.

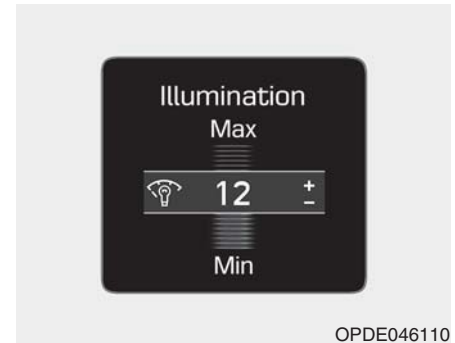

- De helderheid van de dashboardverlichting wordt weergegeven.
- Als de lichtintensiteit het maximale of minimale niveau bereikt, klinkt een geluidssignaal.

## Meters en tellers

### Snelheidsmeter



De snelheidsmeter geeft de rijsnelheid van de auto aan en is gekalibreerd in kilometers per uur (km/h).

### Toerenteller



De toerenteller geeft het aantal omwentelingen per minuut (omw/min) bij benadering weer.

Gebruik de toerenteller om de juiste schakelmomenten te kiezen en voorkom dat de motor zwaar moet trekken of met te hoge motortoerentallen draait.

#### AANWIJZING

Zorg ervoor dat het motor-toerental niet toeneemt tot in het rode gebied. Hierdoor kan ernstige motorschade ontstaan.

### Koelvloeistoftemperatuurmeter



Wanneer het contact in stand ON staat, geeft deze meter de koelvloeistoftemperatuur weer.

#### AANWIJZING

Als de naald van de meter buiten het normale bereik komt en in de richting van stand 130 beweegt, duidt dit op over-verhitting van de motor, waardoor schade aan de motor kan ontstaan.

Blijf niet rijden met een oververhitte motor. Raadpleeg "Als de motor oververhit raakt" in hoofdstuk 6 wanneer de motor oververhit raakt.

### ⚠ WAARSCHUWING

Verwijder de radiateurkap nooit als de motor heet is. De koelvloeistof staat onder druk en kan ernstige brandwonden veroorzaken. Wacht totdat de motor is afgekoeld alvorens het reservoir bij te vullen met koelvloeistof.

### Brandstofmeter



OPDE046107

De brandstofmeter geeft bij benadering de hoeveelheid brandstof aan die nog in de tank aanwezig is.

### **i** Informatie

- De inhoud van de brandstoftank staat in hoofdstuk 8.
- De brandstofmeter is daarnaast uitgerust met een waarschuwingslampje laag brandstofniveau. Dit lampje gaat branden als de brandstoftank bijna leeg is.

(Vervolg)

(Vervolg)

- Bij hellingen en bochten beweegt mogelijk de naald van de brandstofmeter of gaat het waarschuwingslampje laag brandstofniveau mogelijk eerder branden dan gebruikelijk, doordat de brandstof in de brandstoftank heen en weer beweegt.

### ⚠ WAARSCHUWING

Het is gevaarlijk als de auto zonder brandstof komt te staan. Vul de brandstoftank zo snel mogelijk als het waarschuwingslampje gaat branden of als de naald van de brandstofmeter de 0 nadert.

### AANWIJZING

Vermijd rijden met een extreem laag brandstofniveau. Wanneer de brandstof opraaft, kan de motor overslaan, waardoor de katalysator beschadigd raakt.

### **Buitentemperatuurmeter**

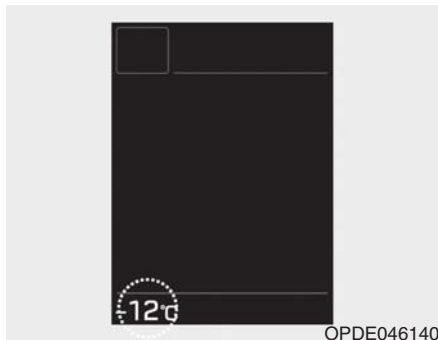

De meter geeft de actuele buitentemperatuur aan in graden Celsius (°C) of graden Fahrenheit.

- De temperatuur ligt tussen :  
-40°C - 60°C (-104°F - 140°F)

De buitentemperatuur op het display wijzigt mogelijk niet direct zoals een gewone thermometer, dit om de bestuurder niet af te leiden.

De eenheid van de temperatuur kan als volgt van °C in °F worden gewijzigd of van °F in °C:

- Modus Gebruikersinstellingen in het instrumentenpaneel: u kunt de eenheid van de temperatuur wijzigen bij "Overige functies - eenheid temperatuur".
- Automatisch verwarmings- en ventilatiesysteem: Houd, terwijl u op de toets OFF drukt, de toets AUTO ten minste 3 seconden ingedrukt.

De eenheid van de temperatuur in het instrumentenpaneel en het verwarmings- en ventilatiesysteem veranderen tegelijkertijd.

### **Kilometerteller**

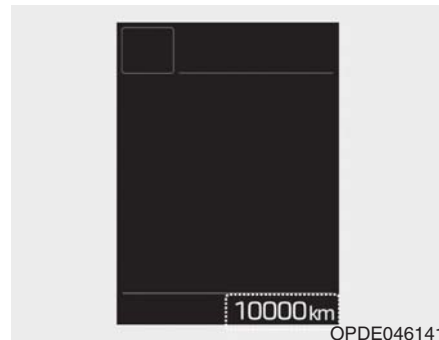

De kilometerteller geeft de totale afstand aan die met de auto is gereden en dient ook te worden gebruikt om te bepalen wanneer periodiek onderhoud nodig is.

## Actieradius

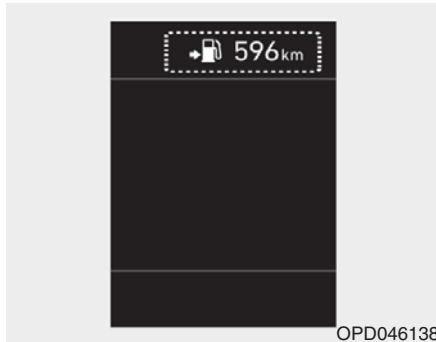

- De actieradius is de geschatte afstand die de auto kan afleggen met de resterende brandstof.
- Als de geschatte actieradius minder dan 1 km is, geeft de tripcomputer "---" weer in plaats van de actieradius.

## **i** Informatie

- Als de auto niet op een horizontaal vlak staat of nadat de accupolen losgenomen zijn geweest, kan het gebeuren dat de functie actieradius niet goed werkt.
- De weergegeven actieradius is een schatting van de afstand die met de auto gereden kan worden en kan dus afwijken van de werkelijke actieradius.
- Indien er minder dan 6 liter brandstof wordt getankt, wordt dat niet door de tripcomputer geregistreerd.
- Het brandstofverbruik en de actieradius zijn sterk afhankelijk van de rijomstandigheden, de rijstijl van de bestuurder en de staat van de auto.

## Schakelindicator transmissie

### **Schakelindicator transmissie (indien van toepassing)**



Deze indicator geeft aan in welke versnelling u het beste kunt rijden om brandstof te besparen.

- Opschakelen : ▲2, ▲3, ▲4, ▲5, ▲6
- Terugschakelen : ▼1, ▼2, ▼3, ▼4, ▼5

Bijvoorbeeld

- ▲3 : Geeft aan dat opschakelen naar de 3e versnelling wenselijk is (de selectiehendel staat in de 2e of 1e versnelling).
- ▼3 : Geeft aan dat terugschakelen naar de 3e versnelling wenselijk is (de selectiehendel staat in de 4e, 5e of 6e versnelling).

Als het systeem niet goed werkt, wordt de indicator niet weergegeven.

### **Schakelstandindicator automatische transmissie (indien van toepassing)**

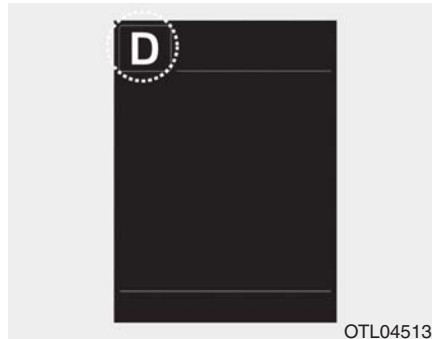

Deze indicator geeft weer welke stand van de selectiehendel is geselecteerd.

- Parkeerstand : P
- Achteruit : R
- Neutraalstand : N
- Rijstand : D
- Modus handmatig schakelen schakelen : 1, 2, 3, 4, 5, 6

### **Schakelindicator Double clutch-transmissie (indien van toepassing)**



Deze indicator geeft weer welke stand van de selectiehendel is geselecteerd.

- Parkeerstand : P
- Achteruit : R
- Neutraalstand : N
- Rijstand : D
- Modus handmatig schakelen schakelen : D1, D2, D3, D4, D5, D6, D7

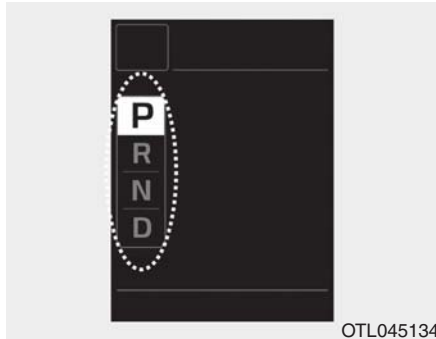

### Pop-up schakelindicator (indien van toepassing)

Wanneer de selectiehebel in een andere stand wordt gezet (P/R/N/D), verschijnt gedurende ongeveer 2 seconden een pop-up in het instrumentenpaneel waarop de actuele schakelstand wordt weergegeven.

### Schakelindicator automatische transmissie/schakelindicator Double clutch-transmissie (Europa, indien van toepassing)



In de modus handmatig schakelen geeft deze indicator aan in welke versnelling u het beste kunt rijden om brandstof te besparen.

- Schakelindicator automatische transmissie
  - Opschakelen :  $\blacktriangle 2$ ,  $\blacktriangle 3$ ,  $\blacktriangle 4$ ,  $\blacktriangle 5$ ,  
 $\blacktriangle 6$
  - Terugschakelen :  $\blacktriangledown 1$ ,  $\blacktriangledown 2$ ,  $\blacktriangledown 3$ ,  $\blacktriangledown 4$ ,  
 $\blacktriangledown 5$

- Schakelindicator Double clutch-transmissie
  - Opschakelen :  $\blacktriangle 2$ ,  $\blacktriangle 3$ ,  $\blacktriangle 4$ ,  $\blacktriangle 5$ ,  
 $\blacktriangle 6$ ,  $\blacktriangle 7$
  - Terugschakelen :  $\blacktriangledown 1$ ,  $\blacktriangledown 2$ ,  $\blacktriangledown 3$ ,  $\blacktriangledown 4$ ,  
 $\blacktriangledown 5$ ,  $\blacktriangledown 6$

### Bijvoorbeeld

- $\blacktriangle 3$  : Geeft aan dat opschakelen naar de 3e versnelling wenselijk is (de selectiehebel staat in de 2e of 1e versnelling).
- $\blacktriangledown 3$  : Geeft aan dat terugschakelen naar de 3e versnelling wenselijk is (de selectiehebel staat in de 4e, 5e of 6e versnelling).

Als het systeem niet goed werkt, wordt de indicator niet weergegeven.



## Waarschuwings- en controlelampjes

### **i** Informatie

Controleer nadat de motor aangeslagen is of alle waarschuwinglampjes uit zijn. Eventuele lampjes die nog branden, kunnen op een storing duiden.

### **Waarschuwinglampje AIRBAG**



**Dit waarschuwinglampje gaat branden:**

- Als het contact of de startknop in de stand ON wordt gezet.
  - Het lampje blijft ongeveer 6 seconden branden en gaat dan uit.
- In het geval van een storing in het aanvullend veiligheidssysteem.  
In dat geval adviseren we u de auto te laten controleren door een officiële HYUNDAI-dealer.

### **Waarschuwinglampje veiligheidsgordel**



Dit waarschuwinglampje attendeert de bestuurder erop dat de veiligheidsgordel niet is vastgemaakt.

**Zie voor meer informatie "Veiligheidsgordels" in hoofdstuk 2.**

### **Waarschuwinglampje parkeerrem en remvloeistofniveau**



**Waarschuwinglampje parkeerrem en remvloeistofniveau :**

- Als het contact of de startknop in de stand ON wordt gezet.
  - Het lampje blijft ongeveer 3 seconden branden.
  - Het lampje blijft branden als de parkeerrem is geactiveerd.
- Als de parkeerrem wordt geactiveerd.
- Als het remvloeistofniveau te laag is.
  - Als het waarschuwinglampje blijft branden terwijl de parkeerrem niet geactiveerd is, kan dit duiden op een te laag remvloeistofniveau in het reservoir.

### Als het remvloeistofniveau in het reservoir te laag is :

1. Rijd voorzichtig naar de kant van de weg en breng de auto op een veilige plaats tot stilstand.
2. Schakel de motor uit en controleer het remvloeistofniveau direct. Laat indien nodig remvloeistof bijvullen (**zie voor meer informatie "Remvloeistof" in hoofdstuk 7**). Controleer na het bijvullen van remvloeistof alle onderdelen van het remsysteem op lekkage. Rijd niet met de auto als er een lekkage is gevonden, als het waarschuwingslampje blijft branden of als de remmen niet goed werken. We adviseren u de auto te laten nakijken door een officiële HYUNDAI-dealer.

### Diagonaal gescheiden remsysteem

Uw auto is uitgerust met een diagonaal gescheiden remsysteem. Dat betekent dat als er in een van de remcircuits een probleem optreedt, u de auto met het overgebleven remcircuit tot stilstand kunt brengen.

Als een van de remcircuits is uitgevallen, wordt de slag van het rempedaal groter en moet er meer druk op het rempedaal worden uitgeoefend om de auto tot stilstand te brengen.

Verder zal in dat geval de remweg toenemen.

Schakel bij een defect in het remsysteem terug om sterker op de motor af te remmen en breng de auto op een veilige plaats tot stilstand.



### WAARSCHUWING

#### Waarschuwinglampje parkeerrem en remvloeistofniveau

Rijden met een auto waarvan het waarschuwingslampje brandt, is gevaarlijk. Als het waarschuwingslampje parkeerrem en remvloeistofniveau blijft branden terwijl de parkeerrem niet geactiveerd is, kan dit duiden op een te laag remvloeistofniveau in het reservoir.

In dat geval adviseren we u de auto te laten controleren door een officiële HYUNDAI-dealer.

### Waarschuwinglampje ABS



#### Dit waarschuwingslampje gaat branden :

- Als het contact of de startknop in de stand ON wordt gezet.
  - Het lampje blijft ongeveer 3 seconden branden en gaat dan uit.
- In het geval van een storing in het ABS (het normale remsysteem werkt in dat geval nog wel, maar het antiblokkeersysteem niet).  
In dat geval adviseren we u de auto te laten controleren door een officiële HYUNDAI-dealer.

## Waarschuwinglampje EBD



Deze twee waarschuwinglampjes gaan tijdens het rijden gelijktijdig branden :

- Als het ABS en het normale remsysteem mogelijk niet normaal werken.

In dat geval adviseren we u de auto te laten controleren door een officiële HYUNDAI-dealer.

## ⚠ WAARSCHUWING

### Waarschuwinglampje EBD

Als het waarschuwinglampje ABS en het waarschuwinglampje parkeerrem en remvloeistofniveau gelijktijdig branden, werkt het remsysteem niet normaal en kan er dus een onverwachte en gevaarlijke situatie ontstaan bij plotseling remmen.

Vermijd in dit geval hard rijden en plotseling remmen.

Wij adviseren u uw auto zo snel mogelijk te laten controleren door een officiële HYUNDAI-dealer.

## **i** Informatie

### - Waarschuwinglampje EBD (Electronic Brake force Distribution)

Als het waarschuwinglampje ABS al dan niet in combinatie met het waarschuwinglampje parkeerrem en remvloeistofniveau brandt, werken de snelheidsmeter, de kilometerteller en de dagteller mogelijk niet. Bovendien kan het waarschuwinglampje EPS gaan branden en kan de benodigde stuurkracht toe- of afnemen.

In dat geval adviseren we u de auto zo snel mogelijk te laten controleren door een officiële HYUNDAI-dealer.

### **Waarschuwinglampje elektrische parkeerrem (indien van toepassing)**

**EPB**

#### **Dit lampje gaat branden:**

- Als het contact of de toets ENGINE START/STOP in de stand ON wordt gezet.
  - Het lampje blijft ongeveer 3 seconden branden en gaat dan uit.
- In het geval van een storing in de elektrische parkeerrem.  
In dat geval adviseren we u de auto te laten controleren door een officiële HYUNDAI-dealer.

#### **Informatie**

Het waarschuwinglampje elektrische parkeerrem kan ook in combinatie met het waarschuwinglampje ESC gaan branden om aan te geven dat het ESC niet goed werkt (dit duidt niet op een storing in de elektrische parkeerrem).

### **Controlelampje AUTO HOLD (indien van toepassing)**

**AUTO HOLD**

#### **Dit controlelampje gaat branden:**

- [Wit] Als u het AUTO HOLD-systeem inschakelt door de toets AUTO HOLD in te drukken.
- [Groen] Als u de auto door het intrappen van het rempedaal volledig tot stilstand brengt terwijl het AUTO HOLD-systeem is ingeschakeld.
- [Geel] In het geval van een storing in het AUTO HOLD-systeem.  
In dat geval adviseren we u de auto te laten controleren door een officiële HYUNDAI-dealer.

**Zie voor meer informatie "AUTO HOLD" in hoofdstuk 5.**

### **Waarschuwinglampje elektronische stuurbechrachting (EPS)**



#### **Dit lampje gaat branden:**

- Als het contact of de toets ENGINE START/STOP in de stand ON wordt gezet.
  - Het lampje blijft ongeveer 3 seconden branden en gaat dan uit.
- In het geval van een storing in de elektronische stuurbechrachting.  
In dat geval adviseren we u de auto te laten controleren door een officiële HYUNDAI-dealer.

## Controlelampje motormanagement (MIL)



Dit lampje gaat branden:

- Als het contact of de toets ENGINE START/STOP in de stand ON wordt gezet.
  - Het lampje blijft ongeveer 3 seconden branden en gaat dan uit.
- In het geval van een storing in het emissieregelsysteem.  
In dat geval adviseren we u de auto te laten controleren door een officiële HYUNDAI-dealer.

### AANWIJZING

Wanneer u met een brandend controlelampje motormanagement (MIL) blijft doorrijden, kan schade aan de emissieregelsystemen ontstaan. Dit kan een nadelige invloed hebben op de rijprestaties en/of het brandstofverbruik.

### AANWIJZING - Benzinemotor

Wanneer het controlelampje motormanagement (MIL) gaat branden, kan de katalysatorbeschadigd zijn. Hierdoor kan het motorvermogen teruglopen.

In dat geval adviseren we u de auto zo snel mogelijk te laten controleren door een officiële HYUNDAI-dealer.

### AANWIJZING -Dieselmotor

Wanneer het motorcontrolelampje knippert, duidt dit mogelijk op een storing in het motormanagementsysteem, hetgeen kan resulteren in teruglopend motorvermogen, motorlawaai en schadelijke uitlaatgasemissies.

In dat geval adviseren we u het motorregelsysteem te laten controleren door een officiële HYUNDAI-dealer.

## Waarschuwinglampje laadsysteem



Dit lampje gaat branden:

- In het geval van een storing in de dynamo of het elektrische laadsysteem.

In het geval van een storing in de dynamo of het laadsysteem:

1. Rijd voorzichtig naar de kant van de weg en breng de auto op een veilige plaats tot stilstand.
2. Schakel de motor uit en controleer of de dynamo onvoldoende spanning heeft of is gebroken.

Als de dynamo goed is afgesteld, bevindt het probleem zich in het laadsysteem.

In dat geval adviseren we u de auto zo snel mogelijk te laten controleren door een officiële HYUNDAI-dealer.

### Oliedruklampje



Dit lampje gaat branden:

- Als de oliedruk van de motor te laag is.

Als de oliedruk van de motor te laag is:

1. Rijd voorzichtig naar de kant van de weg en breng de auto op een veilige plaats tot stilstand.
2. Schakel de motor uit en controleer het motoroliepeil (**zie voor meer informatie "Motorolie" in hoofdstuk 7**). Vul indien nodig olie bij wanneer het peil laag is.

Neem zo snel mogelijk contact op met een officiële HYUNDAI-dealer en laat uw auto daar controleren als het waarschuwingslampje na het bijvullen blijft branden of als er geen olie beschikbaar is.

#### AANWIJZING

- Als de motor niet direct wordt uitgeschakeld nadat het oliedruklampje is gaan branden, kan er ernstige motorschade ontstaan.
- Als het oliedruklampje blijft branden terwijl de motor draait, kan er sprake zijn van ernstige motorschade of een ernstig defect. In dat geval:
  1. Breng de auto op een veilige plaats tot stilstand.
  2. Schakel de motor uit en controleer het motoroliepeil. Vul indien nodig olie bij tot het juiste niveau.
  3. Start de motor weer. Zet de motor direct weer uit als het waarschuwingslampje blijft branden. In dat geval adviseren we u de auto te laten controleren door een officiële HYUNDAI-dealer.

### Waarschuwingslampje laag brandstofniveau



Dit lampje gaat branden:

- Als de brandstoftank bijna leeg is. Vul zo snel mogelijk brandstof bij.

#### AANWIJZING

Doorrijden met een brandend waarschuwingslampje voor een laag brandstofniveau of een lager brandstofniveau dan 0 op de brandstofmeter, kan leiden tot overslaan van de motor en beschadiging van de katalysator (indien van toepassing).

## Hoofdwaarschuwing lampje



### Dit controlelampje gaat branden :

- In het geval van een storing in de bediening van een van de volgende systemen :
  - Laag ruitensproeiervloeistofniveau (indien van toepassing)
  - Defecte lamp verlichtingssysteem (indien van toepassing)
  - Storing in Smart High Beam (indien van toepassing)
  - Storing in Blind Spot Detection (BSD) (indien van toepassing)
  - Storing in Autonomous Emergency Braking (AEB) (indien van toepassing)
  - Storing in snelheidslimietinformatiefunctie (SLIF) (indien van toepassing)
  - Storing in Advanced Smart Cruise Control (indien van toepassing)
  - Bandenspanningscontrolesysteem (TPMS, indien van toepassing)

Kijk op het LCD-display voor meer informatie over de waarschuwing.

## Waarschuwing lage bandenspanning (indien van toepassing)



### Dit lampje gaat branden:

- Als het contact in stand ON wordt gezet.
  - Het lampje blijft ongeveer 3 seconden branden en gaat dan uit.
- Als de spanning van een of meer banden aanzienlijk te laag is (op het LCD-display kunt u zien welke banden het betreft).

**Zie voor meer informatie "Bandenspanningscontrolesysteem (TPMS)" in hoofdstuk 6.**

Dit waarschuwinglampje blijft branden nadat het ongeveer 60 seconden heeft geknipperd, of het gaat herhaaldelijk knipperen met intervallen van ongeveer 3 seconden:

- In het geval van een storing in het TPMS.  
In dat geval adviseren we u de auto zo snel mogelijk te laten controleren door een officiële HYUNDA-Idealer.

**Zie voor meer informatie "Bandenspanningscontrolesysteem (TPMS)" in hoofdstuk 6:**

## WAARSCHUWING

### Veilig stoppen

- **Het TPMS waarschuwt niet voor ernstige en plotselinge schade aan de banden veroorzaakt door externe factoren.**
- **Als de auto instabiel aanvoelt, haal dan onmiddellijk uw voet van het gaspedaal, trap het rempedaal licht in en breng uw auto langzaam op een veilige plaats tot stilstand.**

### Waarschuwinglampje brandstoffilter (dieselmotor)



#### Dit lampje gaat branden:

- Als er te veel water in het brandstoffilter zit.  
Als dat het geval is, moet het water in het brandstoffilter worden afgetapt.

Zie voor meer informatie "Brandstoffilter" in hoofdstuk 7.

#### AANWIJZING

- Als het waarschuwinglampje brandstoffilter brandt, kan het motorvermogen (rijnsnelheid en stationair toerental) afnemen.
- Als u blijft rijden met een brandend waarschuwinglampje, kunnen bepaalde motoronderdelen (inspuitventiel, common rail, hogedrukbrandstofpomp) beschadigd raken. In dat geval adviseren we u de auto zo snel mogelijk te laten controleren door een officiële HYUNDAI-dealer.

### Waarschuwinglampje uitlaatsysteem (DPF) (dieselmotor, indien van toepassing)



#### Dit lampje gaat branden:

- In het geval van een storing in het roetfiltersysteem (DPF).  
Als dit waarschuwinglampje gaat branden, dooft het mogelijk nadat u met de auto hebt gereden:
  - met een snelheid van ten minste 60 km/h of.
  - in een hogere dan de 2e versnelling met een motortoerental tussen 1500 en 2500 omw/min, gedurende een bepaalde tijd (ongeveer 25 minuten).

Als dit waarschuwinglampje knippert na het uitvoeren van de procedure (op dat moment wordt op het display een waarschuwing melding weergegeven), raden we u aan het roetfiltersysteem te laten controleren door een officiële HYUNDAI-dealer.

#### AANWIJZING

Als u langdurig blijft doorrijden met een knipperend DPF-waarschuwinglampje, kan het roetfiltersysteem beschadigd raken en het brandstofverbruik toenemen.

### Controlelampje voorgloeien (dieselmotor)



#### Dit lampje gaat branden:

- Als nadat het contact of de toets ENGINE START/STOP in de stand ON is gezet de motor wordt voorgeloeid.
  - De motor kan worden gestart zodra het controlelampje voorgloeien uitgaat.
  - De voorgloeitijd is afhankelijk van de koelvloeistof temperatuur, de luchttemperatuur en de conditie van de accu.



Als het controlelampje blijft branden of knippert nadat de motor is opgewarmd of tijdens het rijden, is er mogelijk sprake van een storing in het voorgloeisysteem.

In dat geval adviseren we u de auto te laten controleren door een officiële HYUNDAI-dealer.

### **i** Informatie

Als de motor niet binnen 10 seconden aanslaat nadat het voorgloeien is voltooid, zet het contact of de toets ENGINE START/STOP dan gedurende 10 seconden terug in stand LOCK of OFF en vervolgens weer in de stand ON om nogmaals voor te gloeien.

### **Controlelampje ESC (indien van toepassing)**



#### **Dit lampje gaat branden:**

- Als het contact of de toets ENGINE START/STOP in de stand ON wordt gezet.
  - Het lampje blijft ongeveer 3 seconden branden en gaat dan uit.
- In het geval van een storing in het ESC.

In dat geval adviseren we u de auto te laten controleren door een officiële HYUNDAI-dealer.

#### **Dit lampje knippert:**

- Terwijl het ESC in werking is.

**Zie voor meer informatie "Elektronisch stabiliteitsprogramma (ESC)" in hoofdstuk 5.**

### **Controlelampje ESC OFF (indien van toepassing)**



#### **Dit lampje gaat branden:**

- Als het contact of de toets ENGINE START/STOP in de stand ON wordt gezet.
  - Het lampje blijft ongeveer 3 seconden branden en gaat dan uit.
- Als u het ESC uitschakelt door op de toets ESC OFF te drukken.

**Zie voor meer informatie "Elektronisch stabiliteitsprogramma (ESC)" in hoofdstuk 5.**

**Controlelampje  
AUTO STOP  
(indien van toepassing)**



**Dit lampje gaat branden:**

- Wanneer de motor overgaat in de Idle Stop-modus van het ISG-systeem (Idle Stop & Go).

**Dit lampje gaat knipperen:**

- Als de motor automatisch wordt gestart, gaat het controlelampje AUTO STOP in het instrumentenpaneel gedurende 5 seconden knipperen.

**Zie “Idle Stop & Go-systeem (ISG)” in hoofdstuk 5 voor meer informatie.**

**i Informatie**

Als de motor automatisch wordt gestart door het ISG-systeem, gaat een aantal waarschuwingslampjes (ABS, ESC, ESC OFF, EPS of parkeerrem) mogelijk een paar seconden branden.

Dit komt door de lage accuspanning. Het betekent niet dat er een storing in het systeem aanwezig is.

**Controlelampje  
startblokkering  
(zonder smart key)  
(indien van toepassing)**



**Dit lampje gaat branden:**

- Als de auto de deblokkeercode van de sleutel herkent als het contact in de stand ON wordt gezet.
- Op dat moment kunt u de motor starten.
- Het controlelampje gaat uit zodra de motor is gestart.

**Dit lampje gaat knipperen:**

- In het geval van een storing in het startblokkeersysteem.  
In dat geval adviseren we u de auto te laten controleren door een officiële HYUNDAI-dealer.

**Controlelampje  
startblokkering  
(met smart key)  
(indien van toepassing)**



**Dit lampje blijft gedurende maximaal 30 seconden branden:**

- Als de auto de Smart Key in de auto detecteert als de startknop in de stand ACC of ON wordt gezet.
- Op dat moment kunt u de motor starten.
- Het controlelampje gaat uit zodra de motor is gestart.

**Dit controlelampje knippert een paar seconden:**

- Als er geen Smart Key in de auto wordt gedetecteerd.
- Op dat moment kunt u de motor niet starten.

Dit controlelampje blijft 2 seconden branden en gaat dan uit:

- Als de Smart Key in de auto aanwezig is en de startknop in stand ON staat maar de auto de Smart Key niet kan detecteren. In dat geval adviseren we u de auto te laten controleren door een officiële HYUNDAI-dealer.

Dit lampje gaat knipperen:

- Als de batterij van de Smart Key bijna leeg is.
  - Op dat moment kunt u de motor niet op de normale manier starten. U kunt de motor echter wel starten door de toets ENGINE START/STOP met de Smart Key in te drukken. **(Zie voor meer informatie "Starten van de motor" in hoofdstuk 5).**
- In het geval van een storing in het startblokkeersysteem. In dat geval adviseren we u de auto te laten controleren door een officiële HYUNDAI-dealer.

### Controlelampje richtingaanwijzers

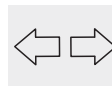

Dit lampje gaat knipperen:

- Als u de richtingaanwijzers inschakelt.

In de volgende gevallen zit er mogelijk een storing in het richtingaanwijzersysteem. In dat geval adviseren we u de auto te laten controleren door een officiële HYUNDAI-dealer.

- Het controlelampje richtingaanwijzers knippert niet, maar blijft branden.
- Het controlelampje knippert sneller dan normaal.
- Het controlelampje richtingaanwijzers knippert helemaal niet.

In elk van deze gevallen adviseren we u uw auto te laten controleren door een officiële HYUNDAI-dealer.

### Controlelampje dimlicht (indien van toepassing)



Dit lampje gaat branden:

- Als het dimlicht wordt ingeschakeld.

### Controlelampje grootlicht



Dit lampje gaat branden:

- Als het dimlicht is ingeschakeld en wordt overgeschakeld op grootlicht.
- Bij het geven van een lichtsignaal door de richtingaanwijzerhendel naar u toe te bewegen.

**Smart High Beam  
Controlelampje  
(indien van toepassing)**



Dit waarschuwingslampje gaat branden:

- Als het grootlicht is ingeschakeld terwijl de lichtschakelaar in de stand AUTO staat.
- Als uw auto tegenliggers of voorliggers detecteert, zal het Smart High Beam-systeem het grootlicht automatisch overschakelen naar dimlicht.

Zie “Smart High Beam” in dit hoofdstuk voor meer informatie.

**Controlelampje  
verlichting AAN**

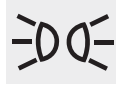

Dit lampje gaat branden:

- Als de parkeerverlichting of het dim-/grootlicht wordt ingeschakeld.

**Controlelampje  
mistlampen vóór  
(indien van toepassing)**



Dit lampje gaat branden:

- Als de mistlampen vóór worden ingeschakeld.

**Controlelampje  
mistachterlicht**



Dit lampje gaat branden:

- Als het mistachterlicht wordt ingeschakeld.

**Waarschuwinglampje  
LED-koplampen  
(indien van toepassing)**



Dit waarschuwingslampje gaat branden:

- Als het contact of de startknop in de stand ON wordt gezet.
- In het geval van een storing in de LED-koplampen.

In dat geval adviseren we u de auto te laten controleren door een officiële Hyundai-dealer.

Dit waarschuwingslampje gaat knippen:

In het geval van een storing in een onderdeel van de LED-koplampen.

In dat geval adviseren we u de auto te laten controleren door een officiële Hyundai-dealer.

**AANWIJZING**

Door blijven rijden terwijl het waarschuwingslampje LED-koplampen brandt of knippert kan de levensduur van de LED-koplamp verkorten.

**Controlelampje CRUISE  
(indien van toepassing)**



Dit lampje gaat branden:

- Als de cruise control wordt ingeschakeld.

Zie voor meer informatie "Cruise controlsysteem" in hoofdstuk 5.

**Controlelampje SET  
(indien van toepassing)**

SET

Dit lampje gaat branden:

- Als er een snelheid is ingesteld voor de cruise control.

Zie voor meer informatie "Cruise controlsysteem" in hoofdstuk 5.

**Controlelampje  
snelheidsbegrenzer  
(indien van toepassing)**



Dit controlelampje gaat branden :

- Als de snelheidsbegrenzer is ingeschakeld.

Zie "Snelheidsbegrenzingssysteem" in hoofdstuk 5 voor meer informatie.

**Controlelampje  
SPORT-modus  
(indien van toepassing)**

SPORT

Dit controlelampje gaat branden:

- Wanneer de SPORT-modus wordt geselecteerd als de rijmodus.

Zie "Rijmodusregelsysteem" in hoofdstuk 5 voor meer informatie.

**Controlelampje ECO-  
modus**

ECO

Dit controlelampje gaat branden :

- Wanneer de ECO-modus wordt geselecteerd als rijmodus.

Zie "Rijmodusregelsysteem" in hoofdstuk 5 voor meer informatie.

**Waarschuwinglampje  
automatische  
noodstopassistent  
(AEB)  
(indien van toepassing)**



Dit controlelampje gaat branden:

- Als het contact of de startknop in stand ON wordt gezet.
  - Het lampje blijft ongeveer 3 seconden branden en gaat dan uit.
- In het geval van een storing in de AEB.

In dat geval adviseren we u de auto te laten controleren door een officiële Hyundai-dealer.

Zie "Autonomous Emergency Braking (AEB)" in hoofdstuk 5 voor meer informatie.

**Controlelampje Lane Departure Warning-systeem (LDWS) (indien van toepassing)**



Dit controlelampje gaat branden:

- [Groen] Als u het Lane Departure Warning-systeem inschakelt.
- Als er niet wordt voldaan aan de voorwaarden voor de werking van het systeem.
- [Geel] In het geval van een storing in het Lane Departure Warning-systeem.  
In dat geval adviseren we u de auto te laten controleren door een officiële HYUNDAI-dealer.

Zie “Lane Departure Warning-systeem (LDWS)” in hoofdstuk 5 voor meer informatie.

**Controlelampje Lane Keeping Assist-systeem (LKAS) (indien van toepassing)**



Dit controlelampje gaat branden:

- [Groen] Er wordt aan de voorwaarden voor de werking van het systeem voldaan.
- [Wit] Er wordt niet aan de voorwaarden voor de werking van het systeem voldaan.
- [Geel] In het geval van een storing in het Lane Keeping Assist-systeem.

In dat geval adviseren we u uw auto te laten controleren door een officiële HYUNDAI-dealer.

Zie “Lane Keeping Assist-systeem (LKAS)” in hoofdstuk 5 voor meer informatie.

**Waarschuwinglampje glad wegdek (indien van toepassing)**



Dit waarschuwinglampje brandt om de bestuurder te waarschuwen voor een mogelijk glad wegdek.

Wanneer de temperatuur op de buitentemperatuurmeter ongeveer 4°C komt, gaan het waarschuwinglampje voor een glad wegdek en de buitentemperatuurmeter knipperen en blijven ze vervolgens branden. Ook klinkt de waarschuwingsoemer 1 keer.

***i* Informatie**

Als het waarschuwinglampje voor een glad wegdek gaat branden tijdens het rijden, moet u met meer aandacht en veiliger rijden en te hoge snelheden, snelle acceleratie, plotseling remmen en plotselinge stuurbewegingen vermijden.

## Meldingen LCD-display

### **Schakel naar P (auto's met Smart Key-systeem en automatische transmissie/ Double clutch-transmissie)**

Deze waarschuwing melding wordt weergegeven als u probeert de motor uit te schakelen zonder dat de selectiehendel in stand P (parkeerstand) staat.

De toets ENGINE START/STOP gaat dan over naar de stand ACC (als u de toets ENGINE START/STOP nogmaals indrukt, gaat hij over naar de stand ON).

### **Batterij Smart Key bijna leeg (auto's met Smart Key-systeem)**

Deze waarschuwing melding wordt weergegeven als bij het in de stand OFF zetten van het contact de batterij van de Smart Key bijna leeg is.

### **Druk op startknop tijdens draaien stuurwiel (auto's met Smart Key-systeem)**

Deze waarschuwing melding wordt weergegeven als het stuurwiel niet normaal wordt ontgrendeld bij het indrukken van de toets ENGINE START/STOP.

Bij het indrukken van de startknop moet u het stuurwiel naar rechts en links draaien.

### **Stuurwiel niet vergrendeld (auto's met Smart Key-systeem)**

Deze waarschuwing melding wordt weergegeven als het stuurwiel niet wordt vergrendeld bij het in stand OFF zetten van de startknop.

### **Check Steering Wheel Lock System (Controleer Systeem Stuurwielslot) (Smart Key-systeem)**

Deze waarschuwing melding wordt weergegeven als het stuurwiel niet wordt vergrendeld bij het in stand OFF zetten van het contact.

### **Trap rempedaal in voor starten motor (auto's met Smart Key- systeem en automatische transmissie/Double clutch- transmissie)**

Deze waarschuwing melding wordt weergegeven als de startknop tweemaal naar de stand ACC gaat doordat u herhaaldelijk op de toets drukt zonder het rempedaal in te trappen.

Zorg ervoor dat u altijd de Smart Key bij u hebt als u probeert de auto te starten.

### **Druk koppeling in voor starten (auto's met Smart Key-systeem en handgeschakelde transmissie)**

Deze waarschuwing melding wordt weergegeven als de startknop tweemaal naar stand ACC gaat doordat u herhaaldelijk op de toets drukt zonder het koppelingspedaal in te trappen.

Trap het koppelingspedaal in om de motor te starten.

### ***Key not in vehicle (Sleutel niet in het voertuig) (Smart Key-systeem)***

Deze waarschuwing melding wordt weergegeven als u de startknop indrukt terwijl de Smart Key zich niet in de auto bevindt.

De melding attendeert u erop dat u altijd de Smart Key bij u moet hebben.

### ***Key not detected (Sleutel niet gevonden) (Smart Key-systeem)***

Deze waarschuwing melding wordt weergegeven als u de startknop indrukt terwijl de Smart Key niet is gedetecteerd.

### ***Press START button with key (Druk op de STARTknop met de sleutel) (Smart Key-systeem)***

Deze waarschuwing melding wordt weergegeven als u de startknop indrukt terwijl de waarschuwing melding "Key not detected" (sleutel niet gedetecteerd) wordt weergegeven.

Het controlelampje startblokkeersysteem gaat dan knipperen.

### ***Press START button again (Druk opnieuw op de START knop) (Smart Key-systeem)***

Deze waarschuwing melding wordt weergegeven als de motor niet gestart wordt terwijl u de startknop indrukt.

Probeer de motor in dat geval te starten door nogmaals op de startknop te drukken.

Als de waarschuwing melding verschijnt telkens wanneer u de startknop indrukt, raden wij u aan de auto te laten controleren door een officiële HYUNDAI-dealer.

### ***Controleer zekering "BRAKE SWITCH" (auto's met Smart Key-systeem en automatische transmissie/Double clutch-transmissie)***

Deze waarschuwing melding wordt weergegeven als de zekering BRAKE SWITCH is doorgebrand.

U moet de zekering door een nieuw exemplaar vervangen. Als dat niet mogelijk is, kunt u de motor starten door de startknop 10 seconden ingedrukt te houden in stand ACC.



**Kies P of N voor starten (auto's met Smart Key-systeem en automatische transmissie/ Double clutch-transmissie)**

Deze waarschuwingsmelding wordt weergegeven als u probeert de motor te starten terwijl de selectiehandel niet in stand P (parkeren) of N (neutraal) staat.

**i Informatie**

U kunt de motor starten als de selectiehandel in stand N (Neutraal) staat. Voor uw eigen veiligheid is het echter raadzaam de motor te starten als de selectiehandel in stand P (parkeren) staat.

**Portier, motorkap, achterklep open**

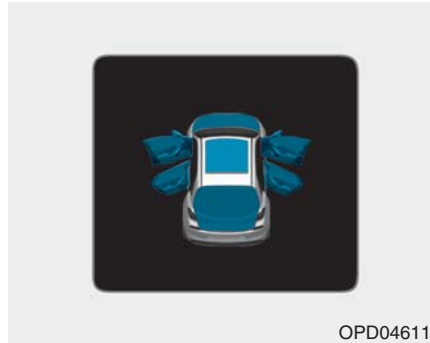

Deze waarschuwing wordt weergegeven om aan te geven dat een van de portieren, de motorkap of de achterklep geopend is.

**! OPMERKING**

Controleer, voordat u gaat rijden, of de portieren/ motorkap/achterklep geheel gesloten zijn. Controleer of er geen waarschuwingslampje geopende portieren/motorkap /achterklep brandt of een melding weergegeven wordt op het instrumentenpaneel.

**Schuifdak open (indien van toepassing)**

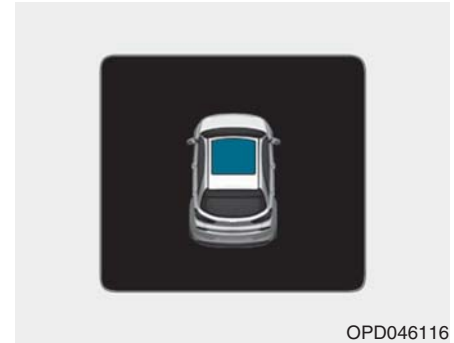

Deze waarschuwing wordt weergegeven als u de motor uitschakelt terwijl het schuifdak is geopend. Sluit het schuif-/kanteldak goed wanneer u de auto verlaat.

### Verlichtingsmodus

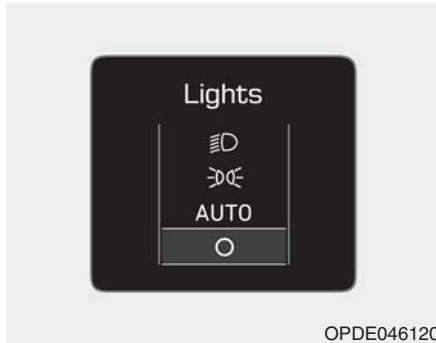

Dit controlelampje geeft aan welke verlichtingsmodus er is geselecteerd met de lichtschakelaar.

### Ruitenwisser

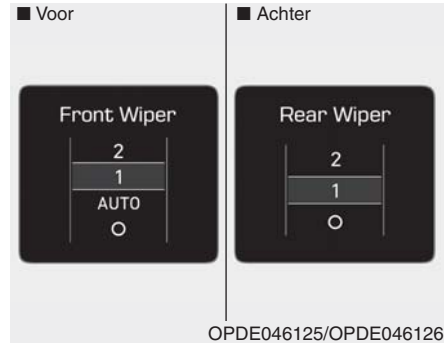

Dit controlelampje geeft aan welke wissersnelheid er is geselecteerd met de ruitenwisserschakelaar.

### Lage spanning (indien van toepassing)



Deze waarschuwing melding wordt weergegeven als de bandenspanning te laag is. Aangegeven wordt in welke band de spanning te laag is.

**Zie voor meer informatie "Bandenspanningscontrolesysteem (TPMS)" in hoofdstuk 6.**

**Turn on "FUSE SWITCH"  
(schakel de FUSE SWITCH in)**



Deze waarschuwingsmelding wordt weergegeven als de zekeringsschakelaar op de zekeringkast onder het stuurwiel in de stand OFF staat. Zet de zekeringsschakelaar in stand ON.

**Zie voor meer informatie "Zekeringen" in hoofdstuk 7.**

**Stuurwielverwarming aan  
(indien van toepassing)**

Deze waarschuwingsmelding wordt weergegeven wanneer u de stuurwielverwarming inschakelt.

**Zie "Stuurwielverwarming" in dit hoofdstuk voor meer informatie.**

**Low Washer Fluid  
(Laag sproeivloeistof niveau)  
(indien van toepassing)**

Deze waarschuwingsmelding wordt weergegeven in de onderhoudsherinneringsmodus als het ruitensproeivloeistofreservoir bijna leeg is.

Laat het ruitensproeivloeistofreservoir bijvullen.

**Low Fuel (brandstofniv. laag)**

Deze waarschuwingsmelding wordt weergegeven als de brandstoftank bijna leeg is.

Als deze melding weergegeven wordt, gaat waarschuwingslampje laag brandstofniveau in het instrumentenpaneel branden.

Geadviseerd wordt het dichtstbijzijnde tankstation te bezoeken en zo snel mogelijk te tanken.

Vul zo snel mogelijk brandstof bij.

**Engine has overheated  
(De motor is oververhit)  
(indien van toepassing)**

Deze waarschuwingsmelding wordt weergegeven wanneer de koelvloeistoftemperatuur hoger is dan 120°C. Dit betekent dat de motor oververhit is geraakt en schade kan oplopen.

**Zie "Oververhitting" in hoofdstuk 6 wanneer de motor oververhit raakt.**

### **Controleer uitlaatsysteem (dieselmotor)**

Deze waarschuwing melding wordt weergegeven wanneer zich een storing voordoet in het roetfiltersysteem. Het DPF-waarschuwing lampje gaat dan ook knipperen. Laat in dit geval het roetfiltersysteem controleren door een officiële Hyundai-dealer.

Zie “**Waarschuwing lampjes**” in dit hoofdstuk voor meer informatie.

### **Check headlight (controleer koplamp) (indien van toepassing)**

Deze waarschuwing melding wordt weergegeven als de koplampen niet goed werken. De gloeilamp van de koplamp moet mogelijk vervangen worden.

### **Informatie**

Vervang de kapotte lamp door een nieuw exemplaar met hetzelfde wattage.

### **Check headlamp LED (controleer LED-koplamp) (indien van toepassing)**

Deze waarschuwing melding wordt weergegeven als er een probleem is met de LED-koplamp. We adviseren u de auto te laten nakijken door een officiële Hyundai-dealer.

### **Check headlamp FAN (controleer aanjager koplamp) (indien van toepassing)**

Deze waarschuwing melding wordt weergegeven als er een probleem is met de koplampaanjager. We adviseren u de auto te laten nakijken door een officiële Hyundai-dealer.

### **Controleer Smart High Beam-systeem (indien van toepassing)**

Deze waarschuwing melding wordt weergegeven als er een probleem is met het Smart High Beam-systeem. We adviseren u de auto te laten nakijken door een officiële Hyundai-dealer.

Zie “**Smart High Beam-systeem**” in hoofdstuk 3 voor meer informatie.

### **Controleer AEB-systeem (indien van toepassing)**

Deze waarschuwing melding wordt weergegeven wanneer er een storing aanwezig is in de automatische noodstopassistent (AEB). Laat in dit geval uw auto controleren door een officiële HYUNDAI-dealer.

Zie “**Automatische noodstopassistent (AEB)**” in hoofdstuk 5 voor meer informatie.

**Controleer LDWS  
(indien van toepassing)**

Deze waarschuwingsmelding wordt weergegeven als er een probleem is met het Lane Departure Warning-systeem (LDWS). We adviseren u de auto te laten nakijken door een officiële Hyundai-dealer.

**Zie “Lane Departure Warning-systeem (LDWS)” in hoofdstuk 5 voor meer informatie.**

**Check alertheid bestuurder  
(indien van toepassing)**

Deze waarschuwingsmelding wordt weergegeven als er een probleem is met het Driver Attention Alert-systeem. We adviseren u de auto te laten nakijken door een officiële Hyundai-dealer.

**Zie “Driver Attention Alert (DAA)” in hoofdstuk 5 voor meer informatie.**

**Storing BSD-systeem  
(indien van toepassing)**

Deze waarschuwingsmelding wordt weergegeven als er een probleem is met het Blind Spot Detection-systeem (BSD). Laat de auto controleren door een officiële Hyundai-dealer.

**Zie “Blind Spot Detection-systeem (BSD)” in hoofdstuk 5 voor meer informatie.**

**Controleer LKAS  
(indien van toepassing)**

Deze waarschuwingsmelding wordt weergegeven als er een probleem is met het Lane Keeping Assist-systeem (LKAS). We adviseren u de auto te laten nakijken door een officiële Hyundai-dealer.



**Zie “Lane Keeping Assist-systeem (LKAS)” in hoofdstuk 5 voor meer informatie.**

## LCD-DISPLAY

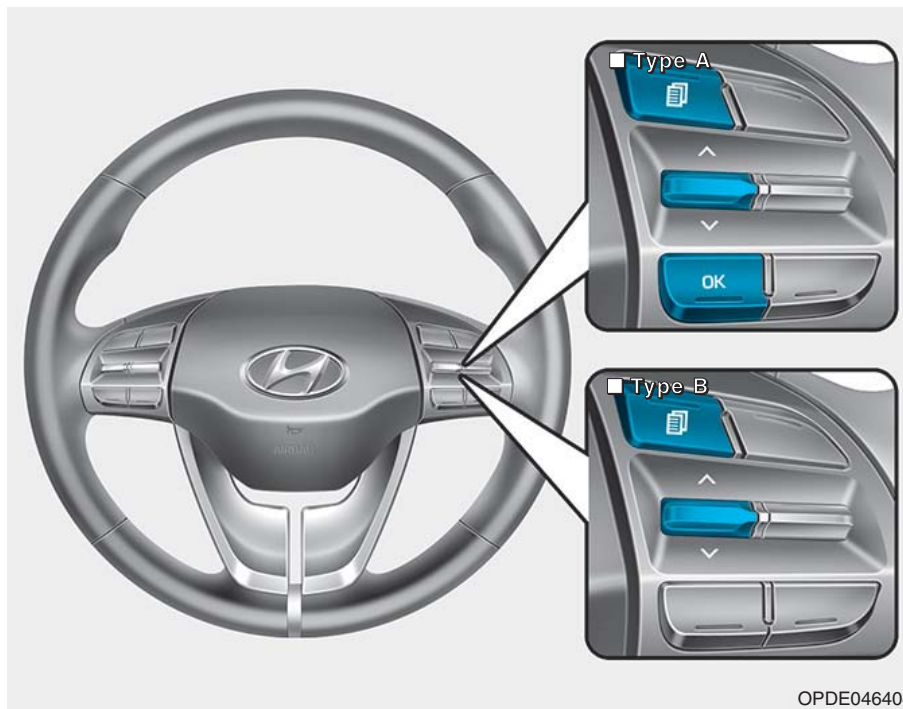
### Bediening LCD-display



De instellingen van het LCD-display kunnen worden gewijzigd met de bedieningstoetsen.

- (1)  : Toets MODE voor het selecteren van modi
- (2)  ,  : Toets MOVE voor het wijzigen van functies
- (3) OK : Toets SELECTEREN/ RESETTEN voor het instellen of resetten van de geselecteerde functie

OPDE046404

## Modi LCD-display

Modi	Symbol	Toelichting
Tripcomputer		Deze modus geeft rij-informatie zoals de dagteller, het brandstofverbruik, enz. weer. Zie "Tripcomputer" in dit hoofdstuk voor meer informatie.
Turn-by-turn (TBT)		In deze modus wordt de status van het navigatiesysteem weergegeven.
SCC/LKAS		In deze modus wordt de status weergegeven van: <ul style="list-style-type: none"> <li>- Lane Keeping Assist-systeem (LKAS)</li> <li>- Advanced Smart Cruise Control</li> <li>- Driver Attention Alert (DAA)</li> <li>- Bandenspanning</li> </ul> <b>Zie "Advanced Smart Cruise Control (ASCC)", "Lane Keeping Assist-systeem (LKAS)" en "Driver Attention Alert (DAA)" in hoofdstuk 5 en "Bandenspanningscontrolesysteem (TPMS)" in hoofdstuk 6 voor meer informatie.</b>
Gebruikersinstellingen		Via deze modus kunt u instellingen met betrekking tot de portieren, verlichting, enz. wijzigen.
Waarschuwing		Deze modus geeft het onderhoudsinterval (in km of in dagen) en waarschuwingsmeldingen met betrekking tot het Blind Spot Detection-systeem, enz. weer.

De gegeven informatie kan verschillen, afhankelijk van welke functies van toepassing zijn op uw auto.

### **Instellingen beschikbaar na inschakelen parkeerrem / Instellingen beschikbaar na inschakelen P**

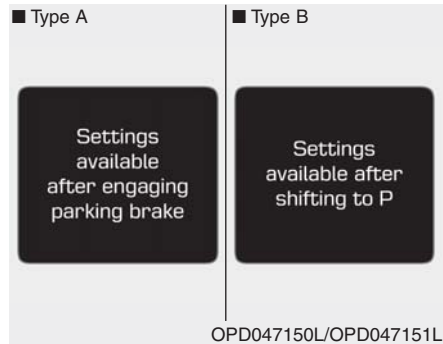

Deze waarschuwing melding wordt weergegeven wanneer u tijdens het rijden een item uit de modus Gebruikersinstellingen probeert te selecteren.

#### - Handgeschakelde transmissie

Wijzig om veiligheidsredenen de gebruikersinstellingen nadat u de parkeerrem hebt geactiveerd.

#### - Automatische transmissie/Double clutch-transmissie

Wijzig om veiligheidsredenen de gebruikersinstellingen nadat u de auto hebt stilgezet, de parkeerrem hebt geactiveerd en de selectiehandel in stand P (parkeren) hebt gezet.

### **Beknopte handleiding (help, indien van toepassing)**

Deze modus biedt korte handleidingen voor de systemen in de modus Gebruikersinstellingen.

Selecteer een item en houd de toets OK ingedrukt.

### **Raadpleeg het instructieboekje voor meer informatie over elk systeem.**

### **Tripcomputer-modus**

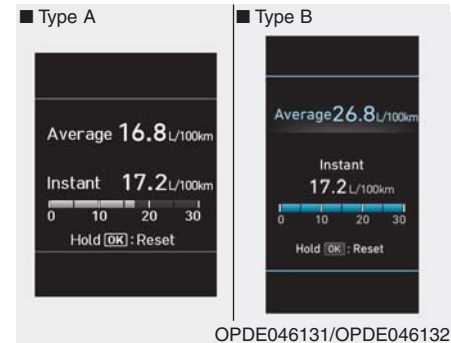

In de tripcomputer-modus wordt informatie weergegeven met betrekking tot de parameters tijdens het rijden, waaronder brandstofverbruik, dagtellerinformatie en rijsnelheid.

**Zie "Tripcomputer" in dit hoofdstuk voor meer informatie.**



## Turn By Turn-modus (TBT)

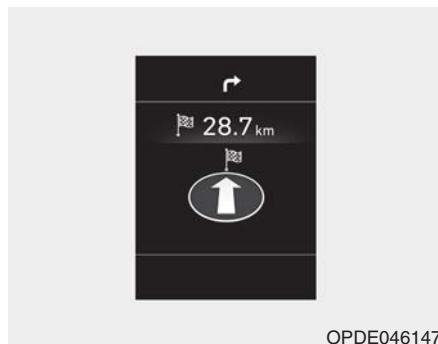

In deze modus wordt de status van het navigatiesysteem weergegeven.

## Assistentiemodus

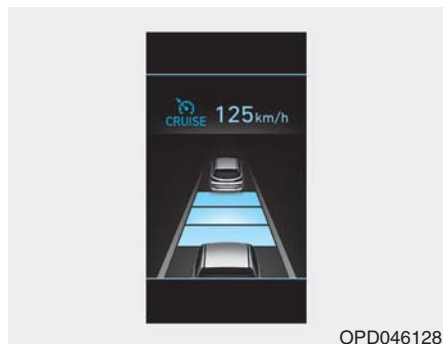

### SCC/LKAS/LDWS/DAA

In deze modus wordt de status van de Smart Cruise Control (SCC), het Lane Departure Warning-systeem (LDWS)/Lane Keeping Assistentiesysteem (LKAS) en de Driver Attention Alert (DAA) weergegeven.

**Zie de desbetreffende systemen in hoofdstuk 5 voor meer informatie.**

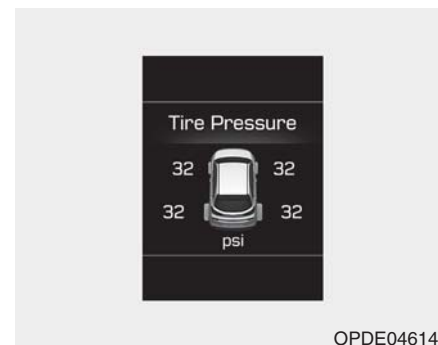

### Bandenspanning

In deze modus wordt informatie weergegeven met betrekking tot het bandenspanningscontrolesysteem (TPMS).

**Zie "Bandenspanningscontrolesysteem (TPMS)" in hoofdstuk 6 voor meer informatie.**

### **Waarschuwingmeldingmodus**

Als een van de onderstaande situaties zich voordoet, worden er op het LCD-display gedurende enkele seconden waarschuwingmeldingen weergegeven.

- Laag ruitensproeiervloeistofniveau (indien van toepassing)
- Defecte lamp verlichtingssysteem (indien van toepassing)
- Storing in Smart High Beam (indien van toepassing)
- Storing in Blind Spot Detection (BSD) (indien van toepassing)
- Storing in Autonomous Emergency Braking (AEB) (indien van toepassing)
- Storing in snelheidslimietinformatiefunctie (SLIF) (indien van toepassing)
- Storing in Advanced Smart Cruise Control (indien van toepassing)
- Bandenspanningscontrolesysteem (TPMS, indien van toepassing)

### **Modus Gebruikersinstellingen**

Via deze modus kunt u de instellingen met betrekking tot het instrumentenpaneel, de portieren, de verlichting, enz. wijzigen.

1. Rijbegeleiding
2. Portier
3. Verlichting
4. Geluid
5. Gebruiksgemak
6. Onderhoudsinterval
7. Overige Functies
8. Reset

**De gegeven informatie kan verschillen, afhankelijk van welke functies van toepassing zijn op uw auto.**

#### **1. Rijbegeleiding**

- Lane Keeping Assist-systeem
- Lane Departure Waarschuwing/ Standard LKA/Active LKA  
Instellen van de gevoeligheid van het Lane Keeping Assist-systeem.

**Zie "Lane Keeping Assist-systeem" in hoofdstuk 5 voor meer informatie.**

- Driver Attention Alert

Instellen van de gevoeligheid van het Driver Attention Alert (DAA).

- Off/Normal/Early (uit/normaal/vroeg)

**Raadpleeg voor meer informatie "Driver Attention Alert (DAA)" in hoofdstuk 5.**

- Snelheid Smart Cruise Control

- Langzaam/normaal/snel

Instellen van de gevoeligheid van de Smart Cruise Control.

**Zie "Smart Cruise Control" in hoofdstuk 5 voor meer informatie.**

- Assistentie noodstop

In- en uitschakelen van Autonomous Emergency Braking (AEB).

**Zie "Autonomous Emergency Braking (AEB)" in hoofdstuk 5 voor meer informatie.**

- Forward Collision Warning
- Laat/normaal/vroeg  
Instellen van eerste waarschuwingsmoment van het Autonomous Emergency Braking-systeem.

**Zie "Autonomous Emergency Braking (AEB)" in hoofdstuk 5 voor meer informatie.**

- Rear Cross Traffic Alert  
In- en uitschakelen van het Rear Cross Traffic Alert-systeem.

**Zie "Blind Spot Detection" in hoofdstuk 5 voor meer informatie.**

- Snelheidslimietinformatiefunctie  
In- en uitschakelen van de snelheidslimietinformatiefunctie.

**Zie "Snelheidslimietinformatiefunctie" in hoofdstuk 5 voor meer informatie.**

## 2. Portier

- Automatisch vergrendelen
- Disable (uitschakelen): de automatische portiervergrendeling wordt uitgeschakeld.
- Enable on Speed (inschakelen bij snelheid): alle portieren worden automatisch vergrendeld als de rijsnelheid hoger wordt dan 15 km/h.
- Enable on Shift (inschakelen bij schakelen): Alle portieren worden automatisch vergrendeld wanneer de selectiehendel van de automatische transmissie/Double clutch-transmissie vanuit stand P (parkeren) in stand R (achteruit), N (neutraal) of D (rijden) wordt gezet.

- Automatisch ontgrendelen
- Disable (uitschakelen): de automatische portierontgrendeling wordt uitgeschakeld.
- Vehicle Off (auto uitgeschakeld): alle portieren worden automatisch ontgrendeld als het contact in de stand OFF wordt gezet. (indien uitgerust met Smart Key)

- On key out (bij verwijderen sleutel): alle portieren worden automatisch ontgrendeld als de contactsleutel uit het contactslot wordt verwijderd. (indien uitgerust met afstandsbediening)
- In stand P zetten: Alle portieren worden automatisch ontgrendeld wanneer de selectiehendel van de automatische transmissie in stand P (parkeren) wordt gezet.
- Driver Door Unlock (bestuurdersportier ontgrendeld): alle portieren worden automatisch ontgrendeld als het bestuurdersportier wordt ontgrendeld.

- Terugkoppeling claxon

Per attivare o disattivare l'avviso blocco porte.

Als de terugkoppeling door de claxon is geactiveerd, klink nadat de portieren zijn vergrendeld met de vergrendeltoets van de afstandsbediening, wanneer u deze toets binnen 4 seconden nogmaals indrukt eenmaal een geluidssignaal ter bevestiging dat alle portieren zijn vergrendeld (indien uitgerust met afstandsbediening).

### 3. Verlichting

- One-touch passeerknipperlicht
- Off (uit): De functie one-touch passeerknipperlicht wordt uitgeschakeld.
- 3, 5, 7 Flashes (3, 5, 7 keer knipperen): De richtingaanwijzers knipperen 3, 5 of 7 keer wanneer de combischakelaar iets omhoog of omlaag wordt bewogen.

**Zie "Verlichting" in dit hoofdstuk voor meer informatie.**

- Follow me home-verlichting  
In- en uitschakelen van de follow me home-functie.

**Zie "Verlichting" in dit hoofdstuk voor meer informatie.**

- Welkomstlicht  
In- en uitschakelen van de welkomstlichtfunctie.

**Zie "Verlichting" in dit hoofdstuk voor meer informatie.**

### 4. Geluid

- Volume parkeerhulpsysteem
- Zachter/Louder  
Instellen volume parkeerhulpsysteem.
- Geluid Blind Spot Detection  
In- en uitschakelen van het Blind Spot Detection-geluid.

**Zie "Blind Spot Detection" in hoofdstuk 5 voor meer informatie.**

- Welkomstgeluid  
In- en uitschakelen van het welkomstgeluid.

### 5. Gebruiksgemak

- Instapfunctie stoel
- None (geen): de instapfunctie van de stoel is gedeactiveerd.
- Normal/Extended (normaal/lang): als u de motor uitschakelt, gaat de bestuurdersstoel automatisch een stukje (normaal) of stuk (lang) naar achteren om u op een comfortabele manier in en uit de auto te laten stappen.

**Zie "Geheugen bestuurdersstoel" in dit hoofdstuk voor meer informatie.**

- Draadloos oplaadsysteem  
In- en uitschakelen van het draadloze oplaadsysteem in de voorstoel.

**Raadpleeg voor meer informatie "Draadloos oplaadsysteem" in dit hoofdstuk.**

- Weergave ruitenwisser/verlichting In- en uitschakelen van de ruitenwisser/verlichtingsmodus. Indien geactiveerd toont het LCD-display de geselecteerde ruitenwisser/verlichtingsmodus telkens als u de modus wijzigt.
- Automatische ruitenwisser achter In- en uitschakelen van de ruitenwisser achter als de auto achteruit rijdt terwijl de ruitenwissers voor AAN zijn.
- Pop-up schakelstand In- en uitschakelen van de pop-up voor de ingeschakelde versnelling. Indien geactiveerd wordt de schakelstand weergegeven op het LCD-display. (indien uitgerust met automatische transmissie/Double clutch-transmissie)

## 6. Onderhoudsinterval

- Onderhoudsinterval In- en uitschakelen van de onderhoudsintervalfunctie.

- Stel interval in

Als het service-intervalmenu geactiveerd is kunt u het tijdstip en de afstand instellen.

### **i** Informatie

**Neem contact op met een officiële Hyundai-dealer om het service-intervalmenu te gebruiken.**

Als het service-intervalmenu geactiveerd is en het tijdstip en de afstand ingesteld zijn, worden er meldingen weergegeven in de volgende situaties, elke keer als het contact in stand ON gezet wordt.

- Onderhoud over

: Wordt weergegeven om de bestuurder te informeren over het aantal kilometers en het aantal dagen totdat er onderhoud moet worden uitgevoerd.

- Onderhoud is vereist

: Wordt weergegeven als het aantal kilometers en het aantal dagen bereikt of verstreken zijn.

### **i** Informatie

**Onder de volgende omstandigheden wordt het aantal km of dagen mogelijk niet correct weergegeven.**

- Na het losnemen en weer aansluiten van de accukabels.
- Na het uitschakelen en weer inschakelen van de zekeringschakelaar.
- Nadat de accu ontladen is geweest.

### 7. Overige functies

- Automatische reset brandstofverbruik
- Off (uit): het gemiddelde brandstofverbruik wordt niet na elke tankbeurt automatisch gereset.
- After Ignition (na starten): Als de motor ten minste 4 uur uitgeschakeld is geweest, wordt het gemiddelde brandstofverbruik automatisch gereset.
- After Refueling (na tanken): Het gemiddelde brandstofverbruik wordt automatisch gereset nadat er ten minste 6 liter brandstof is getankt en de rijsnelheid hoger is dan 1 km/h.

**Zie "Tripcomputer" in dit hoofdstuk voor meer informatie.**

- Eenheid brandstofverbruik  
Selecteren van de eenheid voor brandstofverbruik.  
(km/L, L/100, MPG)

- Temperatuureenheid  
Selecteren van de eenheid voor temperatuur.  
(°C, °F)

- Eenheid voor bandenspanning  
Selecteren van de eenheid voor bandenspanning.  
(psi, kPa, bar)

### 8. Reset

U kunt de menu's resetten in de modus Gebruikersinstellingen. Alle menu's in de modus Gebruikersinstellingen worden gereset naar de fabrieksinstellingen, met uitzondering van taal en onderhoudsinterval.

## TRIPCOMPUTER

De tripcomputer voorziet de bestuurder via een display van informatie over de rit.

### **i** Informatie

Bepaalde rij-informatie die door de tripcomputer is opgeslagen (bijvoorbeeld de gemiddelde rijsnelheid), wordt gereset als de accu wordt losgekoppeld.

### Modi tripcomputer

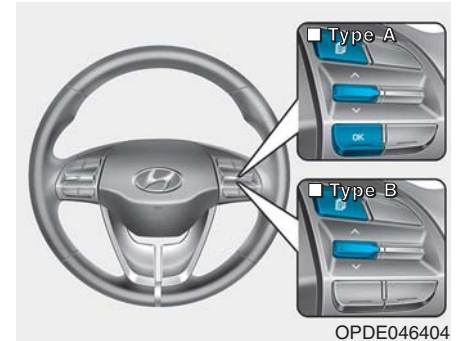
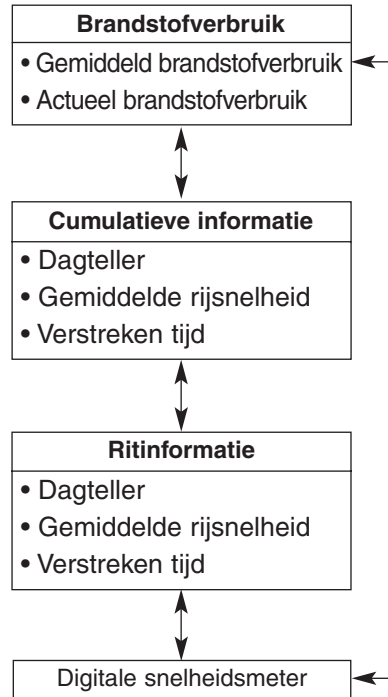

Druk op de toets “^, v” op het stuurwiel om de modus van de tripcomputer te wijzigen.

### Brandstofverbruik



#### Gemiddeld brandstofverbruik (1)

- Het gemiddelde brandstofverbruik wordt berekend op basis van de totale gereden afstand en het totale brandstofverbruik sinds het gemiddelde brandstofverbruik voor het laatst gereset werd.
- Het gemiddelde brandstofverbruik kan zowel handmatig als automatisch gereset worden.

#### Handmatig resetten

Om het gemiddelde brandstofverbruik handmatig te wissen moet de toets [OK] op het stuurwiel langer dan 1 seconde worden ingedrukt terwijl het gemiddelde brandstofverbruik wordt weergegeven.

#### Automatisch resetten

Selecteer de modus "After Refueling (Na het tanken)" in het menu "Gebruikersinstellingen" op het LCD-display om het gemiddelde brandstofverbruik sinds het tanken automatisch te resetten.

- Na contact: Het gemiddelde brandstofverbruik wordt automatisch gereset als er 4 uur verstreken zijn nadat de motor UIT gezet is.
- Na tanken: Het gemiddelde brandstofverbruik wordt automatisch gereset als er harder dan 1 km/h gereden wordt nadat er ten minste 6 liter brandstof is getankt.

#### **i** Informatie

Er moet minimaal 300 m met de auto gereden zijn nadat het contact AAN gezet is voordat het gemiddelde brandstofverbruik opnieuw wordt berekend.

#### Actueel brandstofverbruik (2)

- Deze modus geeft bij een rijsnelheid van ten minste 10 km/h het brandstofverbruik over de laatste paar seconden weer.



## Display cumulatieve informatie

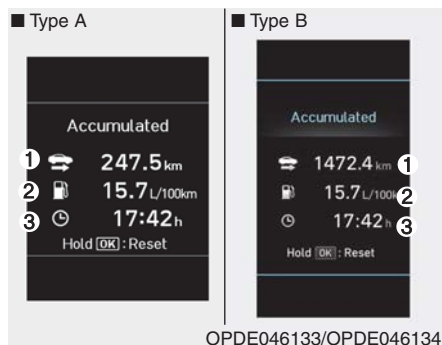

Dit display toont de totale gereden afstand (1), het totale gemiddelde brandstofverbruik (2) en de totale reisduur (3).

De informatie wordt berekend te beginnen vanaf de laatste keer resetten.

Houd om de informatie handmatig te resetten de knop OK ingedrukt terwijl u de cumulatieve ritinformatie bekijkt. De gereden afstand, het gemiddelde brandstofverbruik en de totale reisduur worden gelijktijdig gereset.

De cumulatieve ritinformatie loopt door als de motor draait (bijvoorbeeld als u in de file staat of wacht bij een verkeerslicht).

### **i** Informatie

Er moet minimaal 300 m met de auto gereden zijn nadat het contact AAN gezet is voordat het gemiddelde brandstofverbruik opnieuw wordt berekend.

## Display Rij-info

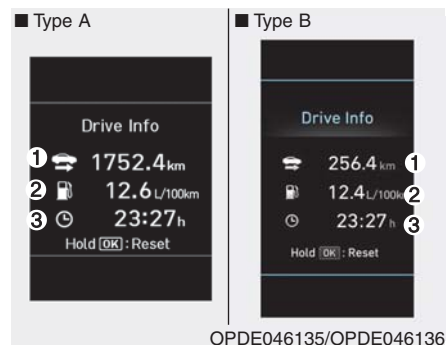

Dit display toont de gereden afstand (1), het gemiddelde brandstofverbruik (2) en de totale reisduur (3).

De informatie wordt gecombineerd voor elke contactcyclus. Als de motor echter ten minste 4 uur uitgeschakeld is geweest, wordt het scherm Rij-info gereset.

Houd, terwijl Rij-info wordt weergegeven, de toets OK ingedrukt om de informatie handmatig te resetten. De gereden afstand, het gemiddelde brandstofverbruik en de totale reisduur worden gelijktijdig gereset.

De ritinformatie loopt door als de motor draait (bijvoorbeeld als u in de file staat of wacht bij een verkeerslicht).

### Informatie

**Er moet minimaal 300 m met de auto gereden zijn nadat het contact AAN gezet is voordat het gemiddelde brandstofverbruik opnieuw wordt berekend.**

### *Digitale snelheidsmeter*



Deze melding geeft de rij snelheid van de auto aan (km/h, mph).

## VERLICHTING

### Verlichting buitenzijde

#### Bediening verlichting

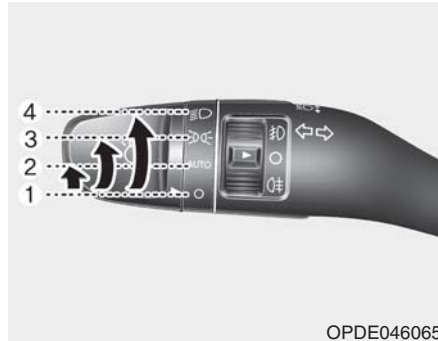

OPDE046065

Draai, om de verlichting te bedienen, de knop op het uiteinde van de combischakelaar naar een van de volgende standen:

- (1) Stand UIT
- (2) Stand automatische verlichting (indien van toepassing)
- (3) Stand parkeerlicht
- (4) Stand dimlicht



#### Stand automatische verlichting (indien van toepassing)

Als de lichtsakelaar in stand AUTO staat, worden de parkeerlichten en koplampen automatisch in- of uitgeschakeld, afhankelijk van hoe donker het buiten is.

Ook wanneer de stand AUTO is ingeschakeld, is het raadzaam om de verlichting handmatig in te schakelen wanneer u 's nachts of in de mist rijdt of wanneer u een donkere omgeving, zoals tunnels en parkeergarages, inrijdt.

#### AANWIJZING

- Dek de sensor (1) op het dashboard niet af en mors er ook niets op.
- Reinig de sensor niet met een ruitenreiniger. Deze laat een dunne laag achter op de sensor, waardoor deze niet meer goed werkt.
- Als de voorruit van uw auto getint glas heeft of is voorzien van een coating, functioneert de automatische verlichting mogelijk niet goed.



### Stand parkeerlicht (☞☞☞)

De parkeerlichten, de kentekenplaatverlichting en de dashboardverlichting gaan branden.



### Stand koplampen (☞☞)

De koplampen, de parkeerlichten, de kentekenplaatverlichting en de dashboardverlichting gaan branden.

### **i** Informatie

Om de koplampen in te kunnen schakelen moet het contact in stand ON staan.

### Werking grootlicht



Druk de hendel van u af om het grootlicht in te schakelen. De hendel keert terug in zijn oorspronkelijke positie. Het controlelampje voor het grootlicht gaat branden wanneer het grootlicht wordt ingeschakeld.

Trek de hendel naar u toe om het grootlicht uit te schakelen. Het dimlicht gaat branden.

### **⚠ WAARSCHUWING**

Gebruik het grootlicht niet wanneer andere auto's u naderen. Het gebruik van grootlicht kan het zicht van de andere bestuurders belemmeren.



OAE046455L

Trek de hendel naar u toe om een lichtsignaal te geven met het grootlicht en laat hem vervolgens los. Het grootlicht blijft branden zolang u de hendel naar u toe getrokken houdt.

### **Smart High Beam (indien van toepassing)**



OPDE046057

De Smart High Beam is een systeem dat automatisch de lichtbundel van de koplampen aanpast (wisselt tussen grootlicht en dimlicht) afhankelijk van de aanwezigheid van andere voertuigen en de wegomstandigheden.

### **Voorwaarden voor gebruik**

1. Zet de lichtschakelaar in de stand AUTO.
2. Beweeg de hendel van u af om het grootlicht in te schakelen.  
Het controlelampje Smart High Beam (☀️) gaat branden.
3. De Smart High Beam wordt ingeschakeld wanneer de rijnsnelheid hoger is dan 45 km/h.
  - Wanneer u de lichtschakelaar van u af beweegt terwijl de Smart High Beam in werking is, wordt de Smart High Beam uitgeschakeld en blijft het grootlicht onafgebroken branden.
  - Wanneer u de lichtschakelaar naar u toe trekt als het grootlicht is uitgeschakeld, wordt het grootlicht ingeschakeld zonder dat de Smart High Beam wordt uitgeschakeld. Wanneer u de lichtschakelaar loslaat, beweegt de hendel naar de middenstand en wordt het grootlicht uitgeschakeld.

- Wanneer u de lichtsakelaar naar u toe trekt terwijl het grootlicht is ingeschakeld door de Smart High Beam, wordt het dimlicht ingeschakeld en de Smart High Beam uitgeschakeld.
- Wanneer de lichtsakelaar in de stand koplampen wordt gezet, wordt de Smart High Beam uitgeschakeld en blijft het dimlicht onafgebroken branden.

Wanneer de Smart High Beam is ingeschakeld, wordt in de volgende gevallen van grootlicht overgeschakeld op dimlicht.

- Wanneer de koplampen van een tegemoetkomend voertuig worden gesignaleerd.
- Wanneer de achterlichten van een voorligger worden gesignaleerd.
- Wanneer de koplamp/het achterlicht van een fiets/motorfiets wordt gesignaleerd.
- Wanneer de omgeving helder genoeg is, is het grootlicht niet nodig.
- Wanneer straatlantaarns of andere verlichting worden gesignaleerd.
- Wanneer de lichtsakelaar niet in de stand AUTO staat.
- Wanneer de Smart High Beam is uitgeschakeld.
- Wanneer de rijsnelheid lager is dan 24 km/h.

### **Waarschuwinglampje en -melding**

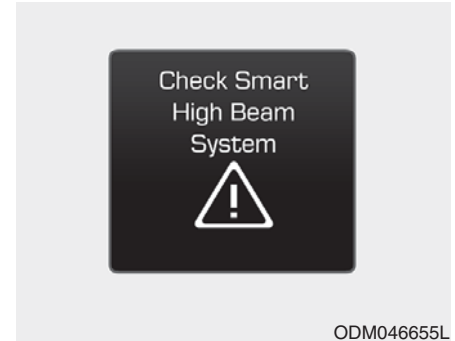

Wanneer het Smart High Beam Assist-systeem niet goed werkt, wordt de waarschuwing melding gedurende enkele seconden weergegeven. Nadat de melding is verdwenen, gaat het hoofdwaarschuwinglampje () branden.

We adviseren u het systeem te laten controleren door een officiële Hyundai-dealer.

## OPMERKING

Het systeem werkt onder de volgende omstandigheden mogelijk niet goed.

- De verlichting van een tegemoetkomende auto of voorligger wordt niet gesignaleerd omdat de lamp beschadigd, verborgen, enz. is.
- De lamp(en) van een tegemoetkomend voertuig of voorligger is bedekt met stof, sneeuw of water.
- De verlichting van een tegemoetkomend voertuig of voorligger wordt niet gedetecteerd door uitlaatgassen, rook, mist, sneeuw enzovoort.
- De voorruit is bedekt met vuil, ijs of stof, is beslagen of is beschadigd.
- Er is een lamp met een vergelijkbare vorm als de lampen van een voorligger aanwezig.

(Vervolg)

(Vervolg)

- Het zicht is slecht door mist, zware regenval of sneeuw.
- Wanneer een koplamp niet gerepareerd of vervangen is door een officiële dealer.
- Wanneer een koplamp niet juist is afgesteld.
- Wanneer op een smalle bochtige weg of een weg met slecht wegdek wordt gereden.
- Wanneer heuvelop of -af wordt gereden.
- Wanneer slechts een deel van de voorligger zichtbaar is op een kruising of in een bocht.
- Wanneer er een verkeerslicht, reflecterend bord, knipperlicht of spiegel aanwezig is.
- Wanneer de wegomstandigheden slecht zijn, bijvoorbeeld doordat de weg nat is of bedekt is met sneeuw.
- Wanneer de koplampen van een tegemoetkomend voertuig uitgeschakeld, maar de mistlampen ingeschakeld zijn.

(Vervolg)

(Vervolg)

- Wanneer een auto plotseling opduikt uit een bocht.
- Wanneer de auto scheef hangt door een lekke band of doordat hij gesleept wordt.
- Wanneer het waarschuwingslampje van het LDWS (Lane Departure Warning-systeem) of het LKAS (Lane Keeping Assist-systeem) brandt.

## Informatie

We adviseren u het systeem te laten controleren door een officiële Hyundai-dealer wanneer u de voorruit of de LDWS/LKAS-camera (indien van toepassing) vervangt of opnieuw plaatst.

## ⚠ WAARSCHUWING

- Plaats geen accessoires of stickers op de voorruit en en breng er geen gekleurde coating op aan.
- Laat de voorruit vervangen door een officiële dealer.
- Verwijder geen onderdelen die bij het Smart High Beam-systeem horen en beschadig ze niet.
- Zorg ervoor dat er geen water in de Smart High Beam-unit terecht komt.
- Plaats geen voorwerpen op het dashboard die licht reflecteren, zoals spiegels, wit papier enzovoort. Het systeem werkt mogelijk niet goed wanneer zonlicht wordt gereflecteerd.
- De Smart High Beam kan soms niet goed werken. Houd daarom voor uw veiligheid altijd de wegomstandigheden in de gaten. Als het systeem niet normaal werkt, wissel dan handmatig tussen groot- en dimlicht.

## Richtingaanwijzers

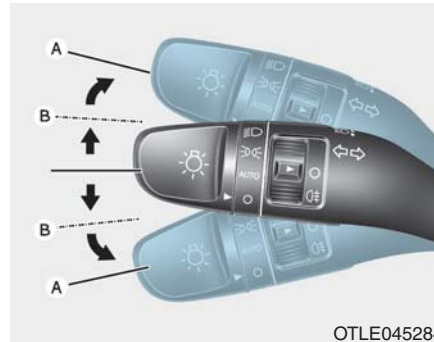

Als u richting wilt aangeven, beweeg de hendel dan omlaag als u links afslaat en omhoog als u rechts afslaat, in stand (A). Beweeg de hendel gedeeltelijk naar beneden of naar boven en houd hem vast in stand (B) om een wisseling van rijstrook aan te geven. De hendel keert terug naar de stand OFF als hij wordt losgelaten of wanneer de auto weer rechttuit rijdt.

Wanneer een controlelampje blijft branden, niet knippert of abnormaal knippert, kunnen één of meer lampen doorgebrand zijn en dienen deze vervangen te worden.

## Functie one-touch passeerknipperlicht

Beweeg de hendel iets en laat hem dan weer los om de functie one-touch passeerknipperlicht in te schakelen. De richtingaanwijzers knipperen 3, 5 of 7 keer.

U kunt de functie one-touch passeerknipperlicht in-/uitschakelen of het aantal keren knipperen selecteren (3, 5 of 7) met de modus Gebruikersinstellingen op het LCDdisplay. Zie “LCD-display” in dit hoofdstuk voor meer informatie.



### **Mistlampen voor (indien van toepassing)**



De mistlampen dienen voor een beter zicht onder omstandigheden waarbij het zicht sterk verminderd is, zoals bij mist, regen, sneeuwval enz. Gebruik de schakelaar naast de koplampschakelaar om de mistlampen in en uit te schakelen.

1. Schakel de parkeerlichten in.
2. Zet de lichtschakelaar (1) in de stand mistlampen voor.

3. Zet om de mistlampen voor uit te schakelen de lichtschakelaar nogmaals in de stand mistlampen voor of schakel de parkeerlichten uit.

#### **AANWIJZING**

**De mistlampen gebruiken zeer veel stroom. Gebruik de mistlampen alleen bij slecht zicht.**

### **Mistachterlicht**



#### **Auto met mistlampen voor**

**Inschakelen van het mistachterlicht:**  
Zet de lichtschakelaar (1) in de stand parkeerlichten, draai hem in de stand mistlampen voor en draai hem vervolgens in de stand mistachterlicht (1).

Voer een van de onderstaande handelingen uit om het mistachterlicht uit te schakelen:

- Schakel de parkeerlichtschakelaar uit.
- Draai de lichtschakelaar nogmaals in de stand mistachterlicht.
- Als de lichtschakelaar in de stand parkeerlichten staat en u de mistlampen voor uitschakelt, wordt ook het mistachterlicht uitgeschakeld.



### **Auto zonder mistlampen voor**

Inschakelen van het mistachterlicht:  
Zet de lichtschakelaar in de stand koplampen en draai hem vervolgens in de stand mistachterlicht (1).

Voer een van de onderstaande handelingen uit om het mistachterlicht uit te schakelen:

- Schakel de koplampschakelaar uit.
- Draai de lichtschakelaar nogmaals in de stand mistachterlicht.

### **Energiebesparingsfunctie**

Deze functie voorkomt dat de accu ontladen raakt. Het systeem schakelt automatisch de parkeerlichten uit wanneer de bestuurder de motor uitschakelt en het bestuurdersportier opent.

De parkeerlichten worden automatisch uitgeschakeld als de auto in het donker langs de kant van de weg wordt geparkeerd.

Volg onderstaande procedure als de parkeerlichten moeten blijven branden wanneer de motor is uitgeschakeld:

- 1) Open het portier aan bestuurderszijde.
- 2) Schakel de parkeerlichten uit en weer in met de lichtschakelaar op de stuurkolom.

### ***Follow me home-functie (indien van toepassing)***

Als u het contact in stand ACC of OFF zet met ingeschakelde koplampen, blijven de koplampen (en/of parkeerlichten) gedurende ongeveer 5 minuten branden. Als echter de motor uit is en het bestuurdersportier wordt geopend en gesloten, worden de koplampen (en/of de parkeerlichten) na 15 seconden uitgeschakeld.

De koplampen (en/of parkeerlichten) kunnen worden uitgeschakeld door tweemaal op de vergrendeltoets van de Smart Key te drukken of door de lichtschakelaar in de stand OFF of AUTO te zetten. De koplampen worden echter niet uitgeschakeld wanneer het donker is en u de lichtschakelaar in de stand AUTO zet.

U kunt de Follow me home-functie in- of uitschakelen met de modus Gebruikersinstellingen op het LCD-display. **Zie “LCD-display” in dit hoofdstuk voor meer informatie.**

### **AANWIJZING**

Wanneer de bestuurder het voertuig via een ander portier dan het bestuurdersportier verlaat, werkt de energiebesparingsfunctie niet en wordt de Follow me home-functie niet automatisch uitgeschakeld. Hierdoor kan de accu ontladen raken. Schakel in dit geval de lampen uit voordat u het voertuig verlaat.

### ***Dagrijverlichting (DRL) (indien van toepassing)***

De dagrijverlichting (DRL) zorgt ervoor dat medeweggebruikers uw auto overdag beter zien, met name na zonsopgang en voor zonsondergang.

Het DRL-systeem zorgt ervoor dat de dagrijverlichting wordt uitgeschakeld als:

1. De koplampen of de mistlampen voor zijn ingeschakeld.
2. De parkeerlichten zijn ingeschakeld.
3. De motor is uitgeschakeld.

### ***Koplampverstelling (indien van toepassing)***



### **Handmatig**

De koplamphoogte kan worden afgesteld en worden aangepast aan het aantal inzittenden en de hoeveelheid bagage in de auto door de schakelaar voor de koplamphoogte te verdraaien.

Hoe hoger het nummer op de schakelaar, hoe lager de hoogte van de lichtbundel. Zorg ervoor dat de koplampen niet te hoog staan om verblinding van andere weggebruikers te voorkomen.

Hieronder staan voorbeelden van de juiste afstelling van de schakelaar voor verschillende belastingen. Stel bij een andere mate van belasting dan hieronder vermeld de schakelaar af volgens de meest vergelijkbare situatie.

Beladingstoestand	Stand schakelaar
Alleen bestuurder	0
Bestuurder + voorpassagier	0
Alle zitplaatsen bezet	1
Alle zitplaatsen bezet + Maximaal toelaatbare belading	2
Bestuurder + Maximaal toelaatbare belading	3

### Automatisch

Automatisch aangepast aan het aantal passagiers en de hoeveelheid bagage in de auto.

Hij stelt de koplampen ook automatisch op de juiste hoogte af voor verschillende omstandigheden.

### WAARSCHUWING

**We adviseren u het systeem te laten controleren door een officiële Hyundai-dealer als de functie niet goed werkt. Probeer de bedrading niet zelf te controleren of vervangen.**

### Statische bochtverlichting (indien van toepassing)

Wanneer u door een bocht rijdt, wordt de statische bochtverlichting links of rechts automatisch ingeschakeld voor een beter zicht en meer veiligheid. De statische bochtverlichting gaat aan als een van de volgende omstandigheden zich voordoet.

- De rijsnelheid is lager dan 10 km/h en het stuurwiel is gedraaid over een hoek van ongeveer 80 graden met ingeschakeld dimlicht.
- De rijsnelheid ligt tussen 10 km/h en 90 km/h en het stuurwiel is gedraaid over een hoek van ongeveer 35 graden met ingeschakeld dimlicht.
- Wanneer de auto achteruitrijdt waarbij aan één van de bovenstaande voorwaarden is voldaan, wordt het licht, dat tegengesteld is aan de richting waarnaar het stuurwiel wordt gedraaid, ingeschakeld.

## Welcome-systeem (indien van toepassing)

### Welkomstlicht (indien van toepassing)



### Instapverlichting (indien van toepassing)

Wanneer alle portieren (en de achterklep) zijn gesloten en vergrendeld, gaat de instapverlichting gedurende ongeveer 15 seconden branden wanneer het onderstaande wordt gedaan.

- Wanneer op de ontgrendeltoets van de afstandsbediening of de Smart Key wordt gedrukt.

- Wanneer de toets op de portiergreep aan de buitenzijde wordt ingedrukt.

### Portiergreepverlichting (indien van toepassing)

Wanneer alle portieren (en de achterklep) zijn gesloten en vergrendeld, gaat de portiergreepverlichting gedurende ongeveer 15 seconden branden wanneer het onderstaande wordt gedaan.

- Wanneer op de ontgrendeltoets van de afstandsbediening of de Smart Key wordt gedrukt.
- Wanneer de toets op de portiergreep aan de buitenzijde wordt ingedrukt.

### Koplampen en parkeerlichten

Wanneer de koplampen (lichtschakelaar in stand koplampen of AUTO) zijn ingeschakeld en alle portieren (en de achterklep) zijn gesloten en vergrendeld, gaan de parkeerlichten en de koplampen gedurende 15 seconden branden wanneer op de ontgrendeltoets voor de portieren op de afstandsbediening of de Smart Key wordt gedrukt.

Als u op de vergrendel- of ontgrendeltoets drukt, doven de parkeerlichten en de koplampen direct.

U kunt het welkomstlicht in- of uitschakelen met de modus Gebruikersinstellingen op het LCD-display. **Zie “LCD-display” in dit hoofdstuk voor meer informatie.**

### Interieurverlichting

Wanneer de schakelaar interieurverlichting in stand DOOR staat en alle portieren (en de achterklep) zijn gesloten en vergrendeld, gaat de interieurverlichting gedurende 30 seconden branden wanneer het onderstaande wordt gedaan.

- Wanneer op de ontgrendeltoets van de afstandsbediening of de Smart Key wordt gedrukt.
- Wanneer de toets op de buitenportiergreep wordt ingedrukt.

Als u op de vergrendel- of ontgrendeltoets van het portier drukt, dooft de interieurverlichting direct.

### Interieurverlichting

#### AANWIJZING

**Laat de interieurverlichting niet te lang branden als de motor niet draait, anders zal de accu ontladen raken.**

#### ⚠ WAARSCHUWING

**Gebruik de interieurverlichting niet wanneer u in het donker rijdt. De interieurverlichting kan uw zicht hinderen en een ongeval veroorzaken.**

### Interior lamp AUTO cut

De interieurverlichting wordt automatisch na ongeveer 20 minuten uitgeschakeld nadat het contact is uitgeschakeld en de portieren zijn gesloten. Als een portier is geopend, dooft de verlichting na ongeveer 40 minuten nadat het contact is uitgeschakeld. Als de portieren worden vergrendeld en het alarm van het antidiefstalsysteem van de auto wordt ingeschakeld, dooft de verlichting vijf seconden later.

### Verlichting voor



- (1) Kaartleeslampje voor
- (2) Interieurverlichting voor
- (3) Verlichting voorportier

### Kaartleeslampje voor

Druk op het lampglas (1) van het leeslampje om het leeslampje in te schakelen. Druk nogmaals op de lens van het leeslampje om het leeslampje uit te schakelen.

### Interieurverlichting voor



Druk op de toets om het leeslampje voor de zitplaatsen voor/achter in te schakelen.



Druk op de toets om de interieurverlichting voor de zitplaatsen voor/achter uit te schakelen.

### Verlichting voorportier ( )

De interieurverlichting voor de zitplaatsen voor/achter wordt automatisch gedurende ongeveer 30 seconden ingeschakeld wanneer een portier wordt geopend.

Het leeslampje voor de zitplaatsen voor/achter wordt automatisch gedurende ongeveer 15 seconden ingeschakeld wanneer de portieren met de afstandsbediening (Smart Key) worden ontgrendeld. Het leeslampje dooft geleidelijk wanneer binnen 15 seconden het contact in stand ON wordt gezet. Het leeslampje blijft maximaal 20 minuten branden wanneer er een portier is geopend terwijl het contact in stand ACC of OFF staat.

### Interieurverlichting achter

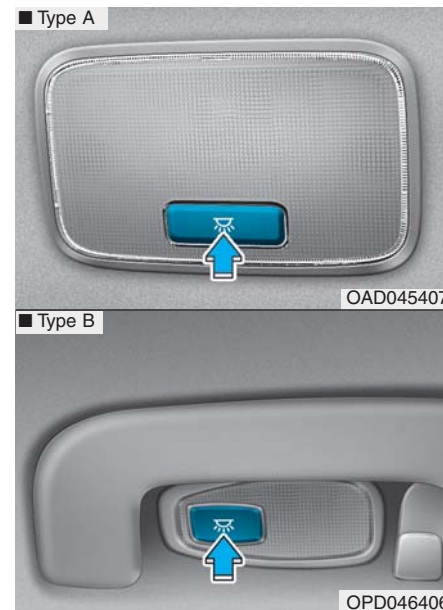

### Schakelaar interieurverlichting achter :

Druk op deze schakelaar om de interieurverlichting in en uit te schakelen.

**AANWIJZING**

Laat de verlichting niet gedurende langere tijd aan staan als de motor is uitgeschakeld.

**Bagageruimteverlichting**



De bagageruimteverlichting gaat branden zodra de achterklep geopend wordt.



**AANWIJZING**

De bagageruimteverlichting brandt zolang de achterklep is geopend. Sluit de achterklep volledig na gebruik van de bagageruimte om te voorkomen dat de accu onnodig ontladen raakt.

**Verlichting make-upspiegel (indien van toepassing)**



Druk op de toets om het lampje in of uit te schakelen.

-  : Het lampje wordt ingeschakeld wanneer deze toets wordt ingedrukt.
-  : Het lampje wordt uitgeschakeld wanneer deze toets wordt ingedrukt.



## AANWIJZING

Zet de schakelaar altijd in stand uit als de verlichting van de makeupspiegel niet wordt gebruikt. Als de zonneklep wordt teruggeklapt terwijl het lampje nog brandt, kan de accu ontladen raken en de zonneklep beschadigd worden.

### *Instapverlichting (indien van toepassing)*



### **Welkomstlicht**

Wanneer alle portieren (en de achterklep) zijn gesloten en vergrendeld, gaat de instapverlichting gedurende 15 seconden branden wanneer het portier wordt ontgrendeld met de Smart Key of de toets op de buitenportiergreep.

**Zie “Welkomstlicht” in dit hoofdstuk voor meer informatie.**

### **Begeleidingsverlichting**

Wanneer het contact in stand OFF staat en het bestuurdersportier wordt geopend, gaat de instapverlichting gedurende 30 seconden branden. Als het bestuurdersportier binnen 30 seconden wordt gesloten, dooft de instapverlichting na 15 seconden. Als het bestuurdersportier wordt gesloten en vergrendeld, dooft de instapverlichting direct.

De begeleidingsverlichting van de instapverlichting gaat alleen de eerste keer dat het bestuurdersportier wordt geopend na het afzetten van de motor branden.

## RUITENWISSERS EN RUITENSPOEIERS

### ■ Ruitenwissers/-sproeiers voor

• Type A

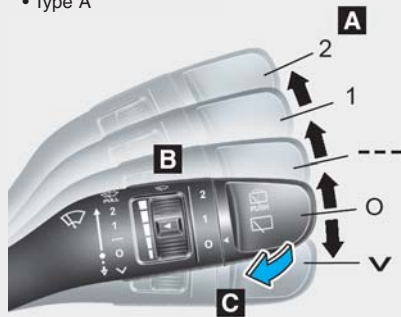

**A : Snelheidsregelknop ruitenwissers (voor)**

- √ – Eénmaal wissen
- O – Uit
- --- – Intervalstand wissen  
AUTO\* – Automatisch wissen
- 1 – Lage wissersnelheid
- 2 – Hoge wissersnelheid

• Type B

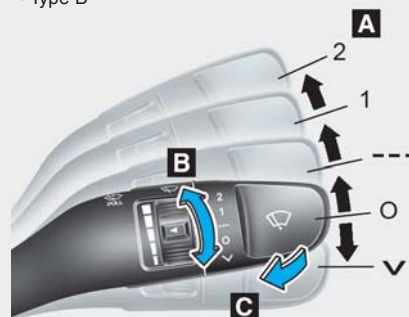

**B : Instelling lengte Interval**

**C : Sproeien en kort wissen (voor)  
(trek de hendel naar u toe)**

### ■ Ruitenwisser/-sproeier achter



**D : Achterruitwisser en -sproeier\***

- 2 – Hoge wissersnelheid
- 1 – Lage wissersnelheid
- O – Uit

**E : Sproeien en kort wissen (achter)  
(duw de hendel van u af)**

\* : indien van toepassing

OPDE046058/OPDE046059/OPDE046060

## Ruitenwissers voor

De werking is als volgt als het contact in stand ON staat.

∨ : Druk voor een enkele wisbeweging de bedieningsschakelaar omlaag of omhoog en laat hem weer los. De ruitenwissers zullen blijven werken zolang de schakelaar in deze stand wordt gehouden.

O : Ruitenwisser is uitgeschakeld

--- : De ruitenwissers werken met regelmatige intervallen. Gebruik deze stand bij motregen of mist. Draai aan de snelheidsregelknop om de snelheid te wijzigen.

1 : Normale wissersnelheid

2 : Hoge wissersnelheid

## **i** Informatie

Maak de ruit vrij van sneeuw en ijs alvorens de ruitenwissers te gebruiken of ontdooi de voorruit gedurende 10 min. Anders werken de ruitenwissers mogelijk niet goed en kunnen ze beschadigd raken.

Als u sneeuw en/of ijs niet verwijdt voordat u de ruitenwissers en ruitensproeiers gebruikt, kan er schade ontstaan aan het ruitenwisser- en ruitensproeiersysteem.

## Automatische regeling (AUTO) (indien van toepassing)

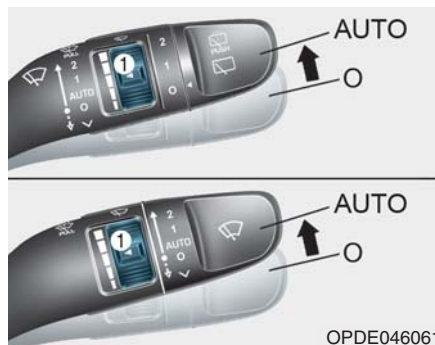

De regensensor bovenaan op de voorruit registreert de hoeveelheid regen en schakelt de ruitenwisser automatisch in met de juiste snelheid/intervaltijd. Hoe harder het regent, hoe hoger de wissersnelheid. Als het ophoudt met regenen, wordt de ruitenwisser automatisch uitgeschakeld. Draai aan de snelheidsregelknop om de snelheid te wijzigen (1).

Als de wisserschakelaar in de stand AUTO is gezet terwijl het contact ON is, zal de wisser eenmaal werken om een controle van het systeem uit te voeren. Zet de schakelaar in stand O (OFF) als de ruitenwisser niet nodig is.

## **⚠** WAARSCHUWING

Als de motor draait en de schakelaar voor de ruitenwissers voor in stand AUTO staat, neem dan onderstaande aanwijzingen in acht om letsel te voorkomen:

- Raak het bovenste deel van de voorruit, waar de regensensor zich bevindt, niet aan.
- Veeg het bovenste deel van de voorruit niet schoon met een vochtige doek.
- Oefen geen druk uit op de voorruit.

#### AANWIJZING

- Zet de schakelaar tijdens het wassen van de auto in stand O (OFF) om te voorkomen dat de ruitenwissers in dat geval automatisch worden ingeschakeld.

Als de ruitenwissers tijdens het wassen worden ingeschakeld, raken ze mogelijk beschadigd.

- Verwijder de behuizing van de regensensor bovenaan de voorruit aan passagierszijde niet. Eventuele schade aan onderdelen die hierdoor kan ontstaan, valt niet onder de fabrieksgarantie.

#### Ruitensproeier voorruit



Trek de hendel naar voren om de ruitensproeier in te schakelen. Als de ruitenwisser in stand O (OFF) staat, zal deze 1-3 wisslagen maken.

De ruitensproeier en de ruitenwissers blijven werken tot u de hendel loslaat.

Als de ruitensproeiers niet werken, moet u mogelijk ruitensproeiervloeistof bijvullen.

#### ⚠ WAARSCHUWING

Wanneer de buitentemperatuur beneden het vriespunt is, verwarm de voorruit dan **ALTIJD** door deze te ontwateren om te voorkomen dat de ruitensproeiervloeistof op de ruit bevroert en uw zicht belemmert, waardoor een ongeval met ernstig letsel tot gevolg kan ontstaan.

## AANWIJZING

- Gebruik de ruitensproeiers niet wanneer het reservoir leeg is, om beschadiging van de ruitensproeierpomp te voorkomen.
- Schakel de ruitenwissers niet in als de ruit droog is om beschadiging van de wissers en de voorruit te voorkomen.
- Probeer de ruitenwissers nooit met de hand te bewegen om beschadiging van de ruitenswisserarmen en van andere onderdelen te voorkomen.
- Gebruik om mogelijke schade aan het ruitenswisser- en ruitensproeiersysteem te voorkomen in de winter of bij lage buitentemperaturen speciale ruitensproeiervloeistof.

## Servicestand ruitenwissers voor



Deze auto is voorzien van “verborgen” ruitenwissers, hetgeen betekent dat de ruitenwissers niet kunnen worden opgetild als ze in de onderste ruststand staan.

1. Beweeg binnen ongeveer 20 seconden na het uitzetten van het contact de ruitenswisserhendel naar beneden en houd hem gedurende ongeveer 2 seconden in de stand (✓) totdat de ruitenwissers hun hoogste punt hebben bereikt.
2. Op dat moment kunt u de ruitenwissers van de voorruit tillen.

3. Plaats de ruitenwissers voorzichtig terug op de voorruit.
4. Zet de ruitenwisserschakelaar in een willekeurige ingeschakelde stand om de ruitenwissers terug te zetten in de onderste ruststand.

## Schakelaar achterruitenwisser en -sproeier (indien van toepassing)

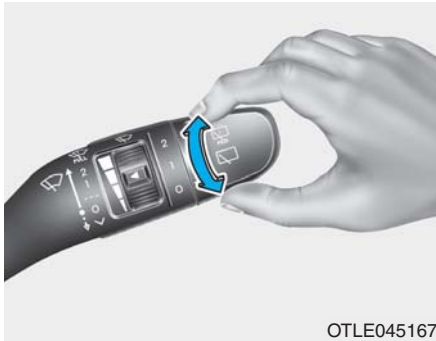

OTLE045167

De schakelaar voor de achterruitenwisser en -sproeier bevindt zich aan het uiteinde van de ruitenwisser- en sproeierschakelaar.

Zet de schakelaar in de gewenste stand om de achterruitenwisser en -sproeier te bedienen.

- 2 – Hoge wissersnelheid
- 1 – Lage wissersnelheid
- 0 – Uit

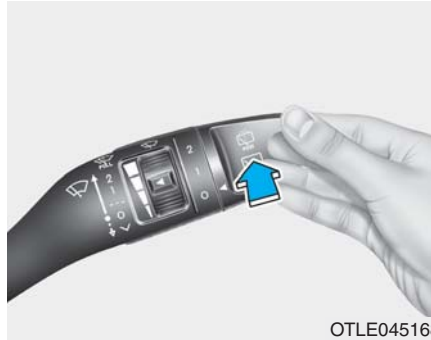

OTLE045168

Druk de hendel van u af om vloeistof op de ruit te sproeien en de achterruitenwissers 1-3 cycli te laten wissen. De ruitensproeier en de ruitenwissers blijven werken tot u de hendel loslaat. (indien van toepassing)

## Automatische ruitenwisser achter (indien van toepassing)

De achterruitenwisser wordt ingeschakeld als de auto achteruit rijdt terwijl de ruitenwissers voor AAN zijn als deze functie geselecteerd is op het LCD-display.

gebruikersinstellingen → gebruiksgemak → automatische ruitenwisser achter (achteruit).

## RIJHULPSYSTEEM

### Achтерітїїcamera (indien van toepassing)

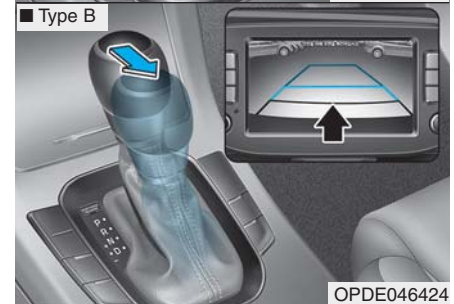
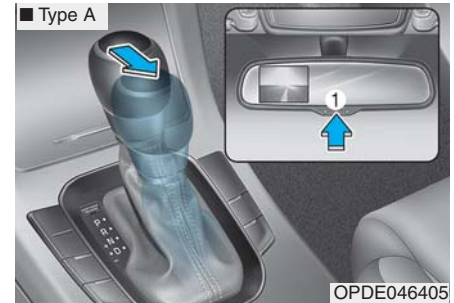

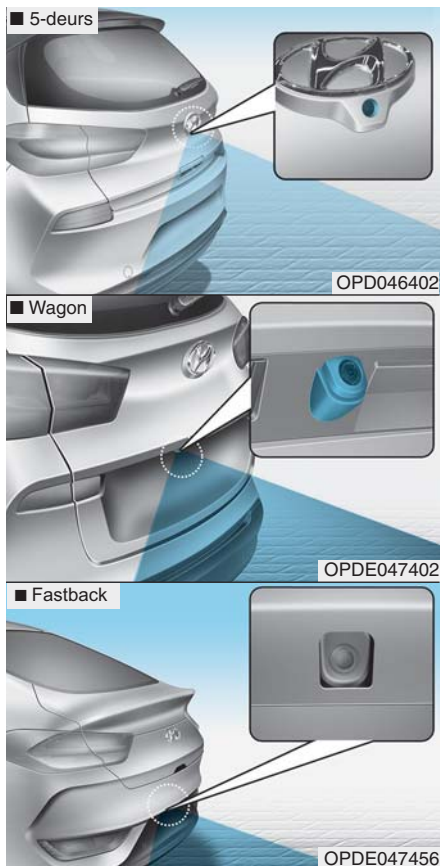

De achteruitrijcamera wordt geactiveerd als de motor draait en de selectiehandel in stand R (achteruit) wordt gezet.

Dit is een aanvullend systeem dat de ruimte achter de auto weergeeft via de binnenspiegel of het navigatiescherm terwijl u achteruitrijdt.

### ■ Type A

Wanneer de achteruitrijcamera is ingeschakeld, kan deze worden uitgeschakeld door op de toets ON/OFF (1) te drukken. Druk nogmaals op de toets ON/OFF (1) om de achteruitrijcamera in te schakelen terwijl de motor draait en de selectiehandel in stand R (achteruit) staat.

## ⚠ WAARSCHUWING

De achteruitrijcamera is geen veiligheidssysteem. De achteruitrijcamera helpt de bestuurder alleen bij het signaleren van obstakels die zich dicht bij het midden van de achterzijde van de auto bevinden. De camera geeft NIET de volledige omgeving van de achterzijde van de auto weer.

## ⚠ WAARSCHUWING

- **Vertrouw bij het achteruitrijden nooit alleen op het beeld van de achteruitrijcamera.**
- **Kijk voordat u achteruitrijdt ALTIJD om u heen om te controleren of de omgeving vrij is van objecten en obstakels, om een aanrijding te voorkomen.**
- **Wees extra voorzichtig als u dicht langs voorwerpen of personen, in het bijzonder kinderen, rijdt.**

### AANWIJZING

- Spuit niet met een hogedrukreiniger direct op de sensoren of de omgeving ervan. Schokken door waterstralen uit de hogedrukreiniger kunnen ervoor zorgen dat het apparaat niet goed werkt.
- Gebruik voor het reinigen van de lens geen producten die zure of basische reinigingsmiddelen bevatten. Gebruik uitsluitend een zachte zeep of een neutraal oplosmiddel en spoel grondig na met water.

### **i** Informatie

Zorg ervoor dat de lens van de camera altijd schoon is. Als de lens is bedekt met vuil, water of sneeuw, functioneert de camera mogelijk niet normaal.

### Parkeerhulp achter (indien van toepassing)

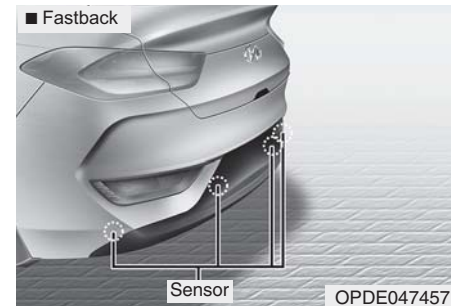
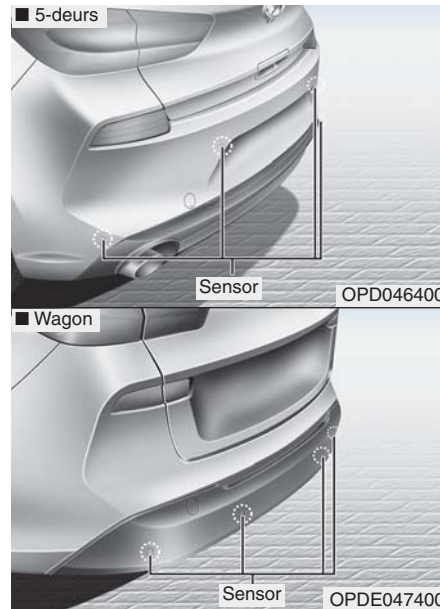

Het parkeerhulpsysteem achter waarschuwt de bestuurder tijdens het achteruitrijden met een geluidssignaal zodra de afstand tussen de auto en een voorwerp achter de auto minder dan 120 cm wordt.

Dit systeem is een aanvullend systeem, dat alleen werkt in het gebied dat door de parkeersensoren wordt gedekt.



## WAARSCHUWING



- **Kijk voordat u achteruitrijdt ALTIJD om u heen om te controleren of de omgeving vrij is van objecten en obstakels, om een aanrijding te voorkomen.**
- **Wees extra voorzichtig als u dicht langs voorwerpen of personen, in het bijzonder kinderen, rijdt.**
- **Houd er rekening mee dat sommige voorwerpen mogelijk niet op het scherm worden weergegeven of door de sensoren worden geregistreerd als gevolg van de afstand tot het obstakel of het formaat of het materiaal van het obstakel. Al deze zaken kunnen de effectiviteit van de sensor beperken.**

## **Werking van de parkeerhulp**

### **Werking**

- Het systeem wordt ingeschakeld als de achteruitversnelling wordt ingeschakeld en het contact in stand ON staat. Maar als de rijsnelheid hoger is dan 5 km/h, registreert het systeem obstakels mogelijk niet.
- Als de rijsnelheid hoger is dan 10 km/h, geeft het systeem u geen waarschuwing meer als een obstakel wordt gesignaleerd.
- Als er zich meerdere voorwerpen achter de auto bevinden, zal het dichtstbijzijnde als eerste worden geregistreerd.

### Soorten waarschuwingssignalen

Waarschuwingssignalen	Controlelampje
Als een voorwerp zich 120 - 60 cm van de achterbumper bevindt: Zoemer klinkt met tussenpozen	
Als een voorwerp zich 60 - 30 cm van de achterbumper bevindt: Zoemer klinkt vaker	
Als een voorwerp zich binnen 30 cm van de achterbumper bevindt: Zoemer klinkt onafgebroken.	

#### AANWIJZING

- **Het controlelampje wijkt mogelijk af van de afbeelding, afhankelijk van objecten en de status van sensoren. Als het controlelampje knippert, adviseren we u de auto te laten controleren door een officiële HYUNDAI-dealer.**
- **Als u geen waarschuwingsgeluid hoort of als de zoemer met tussenpozen klinkt wanneer u de selectiehendel in stand R (achteruit) zet, zit er mogelijk een storing in het parkeerhulpsysteem. In dat geval adviseren we u om uw auto zo snel mogelijk te laten controleren door een officiële HYUNDAI-dealer.**

### *Uitschakelen van het parkeerhulpsysteem achter Assist System (indien van toepassing)*



Druk op de toets om het parkeerhulpsysteem achter uit te schakelen. Het controlelampje in de schakelaar gaat branden.

## ***Gevallen waarin de parkeerhulp niet werkt***

**De parkeerhulp werkt in de volgende gevallen mogelijk niet goed:**

- Er zit ijs op de sensor.
- Er zit vuil, zoals sneeuw of water, of een andere substantie op de sensor.

**De werking van het parkeerhulpsysteem achter wordt in de volgende omstandigheden mogelijk verstoord:**

- Bij het rijden op oneffen wegen en op hellingen.
- Als bepaalde harde geluiden, zoals claxons, zware motorfietsmotoren, luchtremmen van vrachtwagens en dergelijke de werking van de sensoren beïnvloeden.
- Bij zware regenval of opspattend water.
- Als afstandsbedieningen of mobiele telefoons in de buurt van de sensoren aanwezig zijn.
- Als de sensor is bedekt met sneeuw.

- Als de auto is voorzien van achteraf gemonteerde uitrusting of accessoires of als de bumperhoogte of de inbouwpositie van de sensoren is gewijzigd.

**Het sensorbereik neemt in de volgende gevallen mogelijk af:**

- Bij extreem hoge of lage buitentemperaturen.
- Bij objecten lager dan 1 meter en smaller dan 14 cm in diameter.

**De volgende voorwerpen worden mogelijk niet opgemerkt door de sensoren:**

- Smalle voorwerpen als touwen, kettingen enz.
- Voorwerpen die de hoogfrequente signalen van de sensor absorberen, zoals kleding, sponsachtige materialen en sneeuw.

## **⚠ WAARSCHUWING**

**Schade aan de auto en persoonlijk letsel, ontstaan vanwege het onjuist functioneren van het parkeerhulpsysteem achter, vallen niet onder de garantie. Rijd altijd veilig en voorzichtig.**

### Waarschuwingen parkeerhulp

- Het waarschuwingssignaal klinkt mogelijk niet regelmatig als het voorwerp achter de auto beweegt of een grillige vorm heeft.
  - De correcte werking van de parkeerhulp kan verstoord raken als de bumperhoogte of de inbouwpositie van de sensoren is gewijzigd of als de bumper of sensor beschadigd is. Achteraf gemonteerde accessoires kunnen het bereik van de sensoren beïnvloeden.
  - Voorwerpen die kleiner zijn dan 30 cm worden mogelijk niet of niet goed geregistreerd. Wees alert.
  - Als de sensor bedekt is met sneeuw, vuil of water werkt deze mogelijk niet goed totdat deze weer schoon en droog is gemaakt met een zachte doek.
  - Druk, kras of stoot niet met harde voorwerpen tegen de sensor. Anders kan het oppervlak van de sensor beschadigd raken. De sensor kan beschadigd raken.
- Spuit niet met een hogedrukreiniger direct op de sensoren of de omgeving ervan. Schokken door waterstralen uit de hogedrukreiniger kunnen ervoor zorgen dat het apparaat niet goed werkt.

### Parkeerhulp (indien van toepassing)

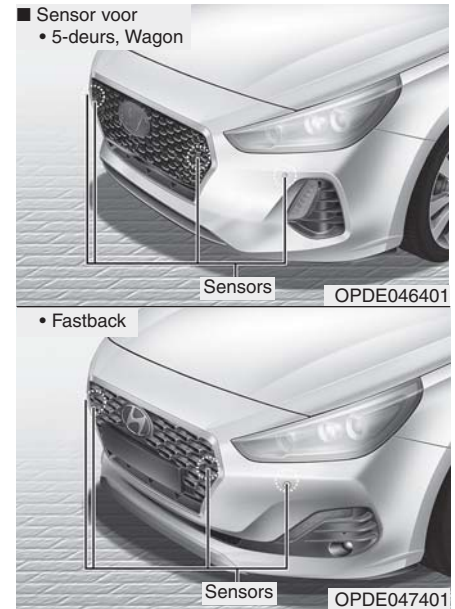

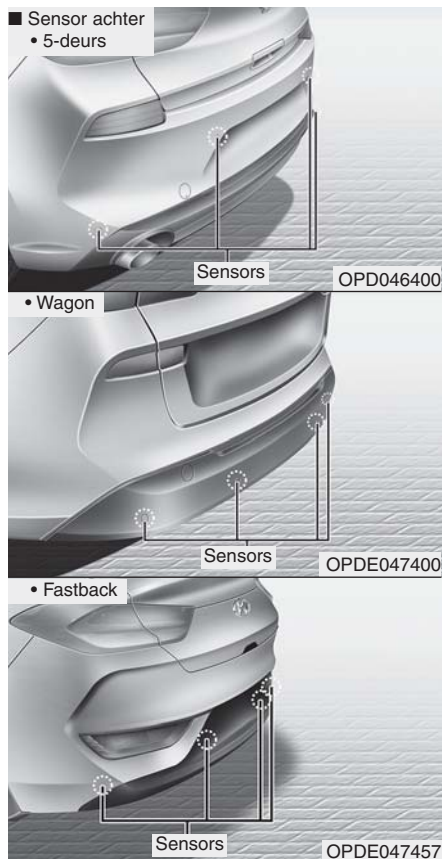

Het parkeerhulpsysteem waarschuwt de bestuurder tijdens het rijden met een geluidssignaal zodra de afstand tussen de auto en een object vóór de auto minder dan 100 cm wordt of achter de auto minder dan 120 cm wordt.

Dit systeem is een aanvullend systeem, dat alleen werkt in het gebied dat door de parkeersensoren wordt gedekt.

## ⚠ WAARSCHUWING

- **Kijk voordat u achteruitrijdt **ALTIJD** om u heen om te controleren of de omgeving vrij is van objecten en obstakels, om een aanrijding te voorkomen.**
- **Wees extra voorzichtig als u dicht langs voorwerpen of personen, in het bijzonder kinderen, rijdt.**
- **Houd er rekening mee dat sommige voorwerpen mogelijk niet op het scherm worden weergegeven of door de sensoren worden geregistreerd als gevolg van de afstand tot het obstakel of het formaat of het materiaal van het obstakel. Al deze zaken kunnen de effectiviteit van de sensor beperken.**

### Werking van de parkeerhulp









#### Werking

- Dit systeem wordt ingeschakeld door de toets voor het parkeerhulpsysteem in te drukken terwijl de motor draait.
- Wanneer u de selectiehendel in stand R (achteruit) zet, gaat automatisch het controlelampje op de toets van het Parking Assist System branden en wordt het Parking Assist System geactiveerd. Als echter de rijsnelheid hoger is dan 10 km/h, geeft het systeem u geen waarschuwing meer als een object wordt gesignaleerd. Als de rijsnelheid hoger is dan 20 km/h, wordt het systeem automatisch uitgeschakeld. Druk op de toets van het Parking Assist System om het systeem in te schakelen.
- Als er zich twee voorwerpen achter de auto bevinden, zal het dichtstbijzijnde als eerste worden geregistreerd.

## Soorten waarschuwingssignalen

cm (in)

Afstand tot voorwerp		Waarschuwing slampje		Waarschuwingssignaal
		Wanneer de auto vooruitrijdt	Wanneer de auto achteruitrijdt	
61 ~ 100 (24 ~39)	Voor		-	Zoemer klinkt met tussenpozen
61 ~ 120 (24 ~47)	Achter	-		Zoemer klinkt met tussenpozen
31 ~ 60 (12 ~24)	Voor			Zoemer klinkt met kortere tussenpozen
	Achter	-		Zoemer klinkt met kortere tussenpozen
30 (12)	Voor			Zoemer klinkt onafgebroken
	Achter	-		Zoemer klinkt onafgebroken

### AANWIJZING

- Het controlelampje wijkt mogelijk af van de afbeelding, afhankelijk van objecten en de status van sensoren. Als het controlelampje knippert, adviseren we u het systeem te laten controleren door een officiële HYUNDAI-dealer.
- Als u geen waarschuwingsgeluid hoort of als de zoemer met tussenpozen klinkt wanneer u de selectiehandel in stand R (achteruit) zet, zit er mogelijk een storing in het parkeerhulpsysteem. In dat geval adviseren we u om uw auto zo snel mogelijk te laten controleren door een officiële HYUNDAI-dealer.

### ***Gevallen waarin de parkeerhulp niet werkt***

De parkeerhulp werkt in de volgende gevallen mogelijk niet goed:

- Er zit ijs op de sensor.
- Er zit vuil, zoals sneeuw of water, of een andere substantie op de sensor.

**De werking van de parkeerhulp kan in de volgende omstandigheden worden verstoord:**

- Bij het rijden op oneffen wegen, zoals ongeplaveide wegen, grind, drempels of hellingen.
- Als bepaalde hoogfrequente geluiden, zoals claxons, racemotorfietsen, luchtremmen van vrachtwagens en dergelijke de werking van de sensoren beïnvloeden.
- Bij zware regenval of opspattend water.
- Door afstandsbedieningen of mobiele telefoons in de buurt van de sensoren.
- Als de sensor is bedekt met sneeuw.

- Als de auto is voorzien van achteraf gemonteerde uitrusting of accessoires of als de bumperhoogte of de inbouwpositie van de sensoren is gewijzigd.

### Het sensorbereik kan in de volgende gevallen afnemen:

- Bij extreem hoge of lage buitentemperaturen.
- Bij objecten lager dan 1 meter en smaller dan 14 cm.

### De volgende objecten worden mogelijk niet opgemerkt door de sensoren:

- Smalle objecten als touwen, kettingen of paaltjes.
- Objecten die de hoogfrequente signalen van de sensor absorberen, zoals kleding, sponsachtige materialen en sneeuw.



### WAARSCHUWING

**Schade aan de auto en persoonlijk letsel, ontstaan vanwege het onjuist functioneren van de parkeerhulp, vallen niet onder de garantie. Rijd altijd veilig en voorzichtig.**

### **Waarschuwingen parkeerhulp**

- Het waarschuwingssignaal klinkt mogelijk niet regelmatig als het voorwerp de auto beweegt of een grillige vorm heeft.
- De correcte werking van de parkeerhulp kan verstoord raken als de bumperhoogte of de inbouwpositie van de sensoren is gewijzigd of als de bumper of sensor beschadigd is. Achteraf gemonteerde accessoires kunnen het bereik van de sensoren beïnvloeden.
- Voorwerpen die kleiner zijn dan 30 cm worden mogelijk niet of niet goed geregistreerd. Wees alert.
- Als de sensor bedekt is met sneeuw, vuil of water werkt deze mogelijk niet goed totdat deze weer schoon en droog is gemaakt met een zachte doek.
- Druk of sla niet op de sensor en voorkom dat er krassen op de sensor komen. De sensor kan beschadigd raken.
- Spuit niet met een hogedrukreiniger direct op de sensoren of de omgeving ervan. Schokken door waterstralen uit de hogedrukreiniger kunnen ervoor zorgen dat het apparaat niet goed werkt.



## ONTWASEMING

### AANWIJZING

Gebruik om beschadiging van de verwarmingsdraden te voorkomen nooit scherpe voorwerpen of reinigingsmiddelen met schurende bestanddelen om de achterraut te reinigen.

### **i** Informatie

Zie "Voorruit ontdooien en ontwasemen" in dit hoofdstuk als u condens en ijs van de voorruit wilt verwijderen.

## Achterrautverwarming



De achterrautverwarming ontdoet de achterraut van rijp, condens en ijs als de motor is gestart.

- Druk op de toets in de middenconsole om de achterrautverwarming in te schakelen. Het controlelampje in de toets gaat branden wanneer de achterrautverwarming ingeschakeld is.
- Druk de toets opnieuw in om de achterrautverwarming uit te schakelen.

### **i** Informatie

- Verwijder eerst eventueel aanwezige sneeuw van de achterraut voordat de achterrautverwarming ingeschakeld wordt.
- De achterrautverwarming schakelt na ongeveer 20 minuten automatisch uit of wanneer het contact in stand OFF wordt gezet.

### ***Buitenspiegelverwarming (indien van toepassing)***

De buitenspiegelverwarming wordt gelijktijdig met de achterrautverwarming ingeschakeld.

### ***Ruitenwisserverwarming voor (indien van toepassing)***

De ruitenwisserverwarming voor wordt gelijktijdig met de voorruitontwaseming ingeschakeld.

## HANDBEDIEND VERWARMINGS- EN VENTILATIESYSTEEM (INDIEN VAN TOEPASSING)

### ■ Type A



1. Aanjagerknop
2. Temperatuurregelknop
3. Luchtcirculatietoets
4. Toets voorruitontwaseming
5. Toets achterruitverwarming
6. Toets A/C (airco)\*
7. Toets A/C



\* : indien van toepassing

### ■ Type B



OPDE046301/OPDE046300

### Verwarming en airconditioning

1. Start de motor.
2. Zet de luchtcirculatietoets in de gewenste stand.  
Kies voor een effectieve verwarming en koeling:
  - Verwarmen: 
  - Koelen: 
3. Stel de temperatuur in op de gewenste waarde.
4. Schakel de stand BUITENLUCHT in met de luchttoevoertoets.
5. Zet de aanjager op de gewenste snelheid.
6. Als u de uitstromende lucht gekoeld wilt hebben, kunt u het airconditioningsysteem aanzetten.

### Toets luchtcirculatie

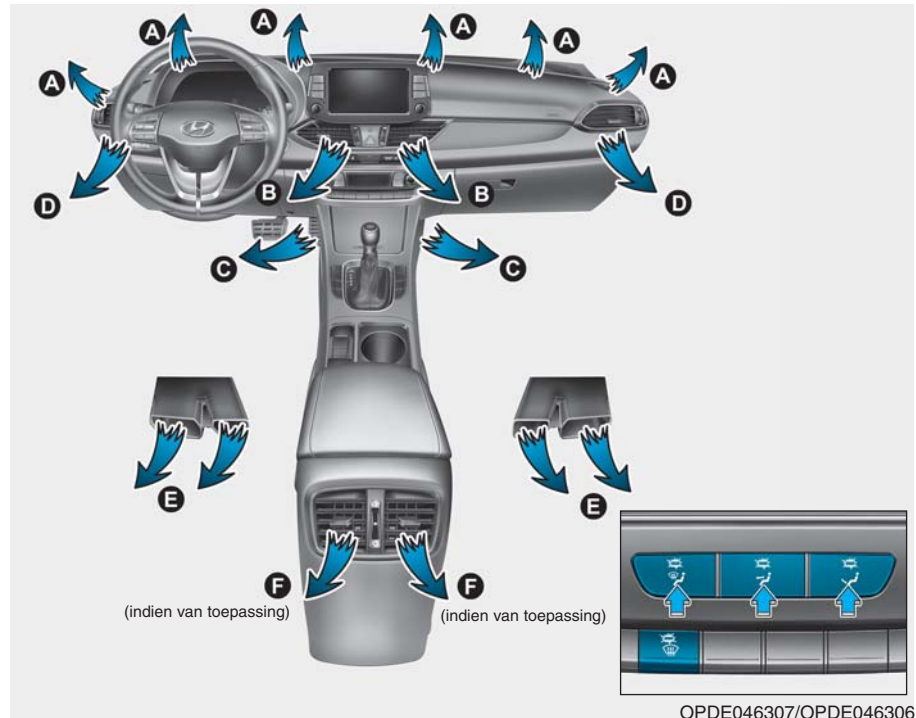

De luchtcirculatietoets regelt de circulatie van de lucht door het ventilatiesysteem.

De lucht kan naar de voetenruimte, de uitstroomopeningen in het dashboard of naar de voorruit stromen.

### Stand DEFROST (A, D)

Het grootste deel van de luchtstroom wordt naar de voorruit geleid.

### Stand FACE (B, D, F)

De lucht stroomt naar de romp en naar het hoofd. Daarnaast kan iedere uitstroomopening versteld worden om de richting van de luchtstroom te wijzigen.

### Stand FLOOR (A, C, D, E, F)

Het grootste deel van de luchtstroom wordt naar de voetenruimte geleid.

Daarnaast kunt u 2~3 standen gelijktijdig selecteren.

- hoofd (🌀) + stand voetenruimte (👤)
- hoofd (🌀) + stand ontwaseming (🌀)
- voetenruimte (👤) + stand ontwaseming (🌀)
- hoofd (🌀) + voetenruimte (👤) + stand ontwaseming (🌀)



OPDE046308

### MAX A/C-Level (B, D, F) (indien van toepassing)

Draai de temperatuurregelknop helemaal naar links om MAX A/C te selecteren. De lucht stroomt naar het bovenlichaam en het hoofd.

In deze stand worden de airconditioning en de stand RECIRCULATIE automatisch aange-stuurd.

Zet de knop, nadat het interieur voldoende is afgekoeld, indien mogelijk in een andere stand dan Max AC en druk op de toets A/C.

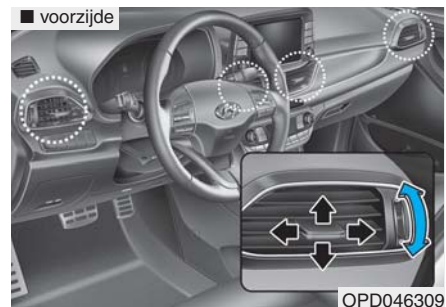

OPD046309

■ achterkant (indien van toepassing)

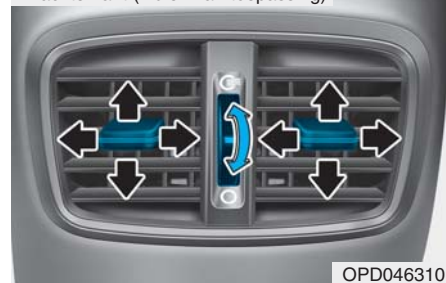

### Uitstroomopeningen dashboard

De uitstroomopeningen kunnen afzonderlijk worden geopend (🌀) of gesloten (○) met het wielkje.

Met de hendel in de ventilatieroosters kunt u de richting van de luchtstroom uit deze ventilatieroosters afstellen, zoals in de afbeelding is aangegeven.

## Temperatuurregelknop

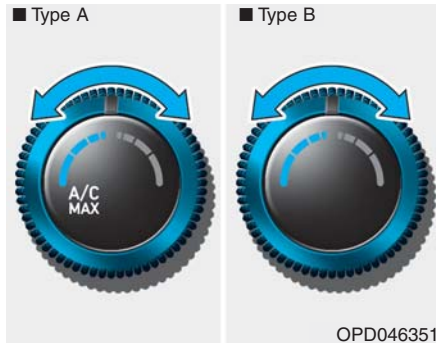

Door de knop naar rechts te draaien, wordt de temperatuur verhoogd. Door de knop naar links te draaien, wordt de temperatuur verlaagd.

## Luchttoevoertoets

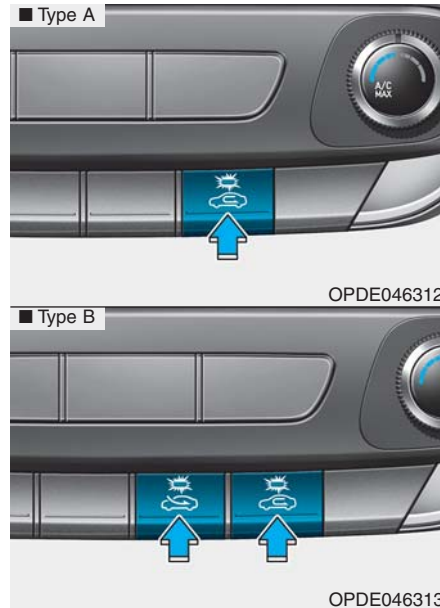

Deze wordt gebruikt om de stand BUITENLUCHT of de stand RECIRCULATIE te kiezen.

Druk op de desbetreffende toets om de stand van de luchttoevoer te wijzigen.

## Stand RECIRCULATIE



In de stand RECIRCULATIE wordt de lucht uit het passagierscompartiment door het systeem gerecirculeerd en, afhankelijk van de gekozen functie, gekoeld of verwarmd.

## Stand BUITENLUCHT

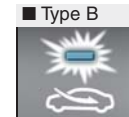
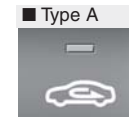

In de stand BUITENLUCHT stroomt de lucht van buitenaf in het passagierscompartiment. Deze lucht wordt, afhankelijk van de gekozen functie, verwarmd of gekoeld.

## **i** Informatie

We raden u aan het systeem in de stand **BUITENLUCHT** te gebruiken. Door langdurig gebruik van de verwarming in de stand **RECIRCULATIE** (als de airconditioning niet is ingeschakeld) kunnen de voorruit en de zijruiten beslaan en zal de lucht in het passagierscompartiment muff worden. Daarnaast kan de lucht in het passagierscompartiment extreem droog worden bij langdurig gebruik van de airconditioning in de stand **RECIRCULATIE**.

## **⚠ WAARSCHUWING**

- **Langdurig recirculeren kan leiden tot een verhoogde luchtvochtigheid in het interieur, waardoor de ruiten kunnen beslaan en het uitzicht belemmerd wordt.**
- **Ga niet slapen in de auto wanneer de airconditioning of de verwarming is ingeschakeld. Door een afname van de zuurstofconcentratie en/of de lichaamstemperatuur kunnen de inzittenden letsel oplopen.**
- **Langdurig recirculeren kan slaperigheid veroorzaken, waardoor de bestuurder de controle over de auto kan verliezen. Schakel daarom zo veel mogelijk de stand **BUITENLUCHT** in.**

## **Aanjagerknop**



OPD046311

Draai de knop naar rechts om de aanjagersnelheid en de luchtstroom te verhogen. Draai de knop naar links om de aanjagersnelheid en de luchtstroom te verlagen.

Zet de aanjagerknop in stand 0 om de aanjager uit te schakelen.

## **AANWIJZING**

Wanneer de aanjager wordt bediend terwijl het contact in stand **ON** staat, kan de accu ontladen raken. Bedien de aanjager wanneer de motor draait.

### Airconditioning (indien van toepassing)

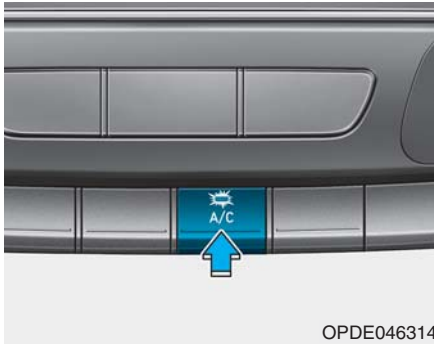

OPDE046314

Druk op de toets A/C om de airconditioning in te schakelen (het controlelampje gaat branden). Druk nogmaals op de toets om de airconditioning uit te schakelen.

### Werking systeem

#### Ventilatie

1. Zet de luchtcirculatietoets in stand .
2. Schakel de stand BUITENLUCHT in met de luchttoevoertoets.
3. Stel de temperatuur in op de gewenste waarde.
4. Zet de aanjager op de gewenste snelheid.

#### Verwarmen

1. Zet de luchtcirculatietoets in stand .
2. Schakel de stand BUITENLUCHT in met de luchttoevoertoets.
3. Stel de temperatuur in op de gewenste waarde.
4. Zet de aanjager op de gewenste snelheid.
5. Als u de uitstromende lucht gedroogd wil hebben, kunt u het airconditioningssysteem aanzetten (indien van toepassing).

Schakel de stand  of  in wanneer de voorruit beslaat.

#### Tips voor het gebruik

- Om te voorkomen dat stof of onaangename geuren in het interieur van de auto terechtkomen, kan de schakelaar voor de luchttoevoer tijdelijk in de stand RECIRCULATIE worden gezet. Selecteer de stand BUITENLUCHT weer zodra de bron van irritatie gepasseerd is om weer frisse lucht toe te laten tot het interieur. Frisse lucht is beter voor de fysieke gesteldheid van de bestuurder en bovendien aangenamer.
- Voorkom dat de voorruit beslaat door de stand BUITENLUCHT te selecteren, de aanjager in de gewenste stand te zetten, de airconditioning in te schakelen en de gewenste temperatuur in te stellen.



## Airconditioning

HYUNDAI airconditioningssystemen zijn gevuld met koudemiddel R-134a of R-1234yf.

1. Start de motor. Druk op toets A/C.
2. Zet de luchtcirculatieknop in stand .
3. Schakel de stand BUITENLUCHT of RECIRCULATIE in met de toets luchttoevoer.
4. Stel de aanjagersnelheid en de temperatuur bij om een maximaal comfort te bereiken.

### Informatie

Het aircosysteem in uw auto is gevuld met koudemiddel R-134a of R-1234yf, in overeenstemming met de wetgeving in uw land ten tijde van de productie. Op het label aan de binnenzijde van de motorkap staat welk type koudemiddel wordt gebruikt voor de airconditioning in uw auto.

Raadpleeg hoofdstuk 8 voor de locatie van het koudemiddellabel.

### AANWIJZING

- **Onderhoud aan de airconditioning dient alleen te worden uitgevoerd door geautoriseerd personeel om een juiste en veilige werking te garanderen.**
- **Onderhoud aan het koudemiddelsysteem dient te worden uitgevoerd in een goedgeventileerde omgeving.**
- **De verdamper van de airconditioning (koelspiraal) mag nooit worden gerepareerd of worden vervangen door een gebruikt exemplaar en nieuwe vervangende MAC-verdampers moeten conform SAE-norm J2842 zijn gekeurd en gemerkt.**

### AANWIJZING

- **Houd de temperatuurmeter nauwlettend in de gaten wanneer de airconditioning wordt gebruikt als u lange hellingen oprijdt of als u in druk verkeer rijdt bij hoge buitentemperaturen. Door het gebruik van het airconditioningssysteem kan de motor oververhit raken. Blijf de aanjager gebruiken en schakel het airconditioningsysteem uit wanneer de temperatuurmeter aangeeft dat de motor oververhit raakt.**
- **Bij het openen van de ruiten bij vochtig weer kan de airconditioning druppelvorming in het interieur veroorzaken. Omdat te veel vocht in het interieur schade aan elektrische componenten kan veroorzaken, mag de airconditioning alleen worden gebruikt als de ruiten gesloten zijn.**

### Aanwijzingen voor gebruik airconditioning

- Open de ruiten een tijdje wanneer de auto tijdens warm weer in de volle zon geparkeerd is geweest, zodat de warme lucht naar buiten kan.
- Nadat het interieur voldoende is gekoeld, schakelt u vanuit de stand RECIRCULATIE terug naar de stand BUITENLUCHT.
- Om het beslaan van de ruiten tijdens regenachtige of vochtige dagen te verminderen, kunt u de vochtigheidsgraad in het interieur terugbrengen door de airconditioning in te schakelen terwijl de ruiten en het schuifdak gesloten zijn.
- Schakel de airconditioning iedere maand enkele minuten in om het systeem in een optimale staat te houden.

- Als u de airconditioning overmatig gebruikt, kan door het temperatuurverschil tussen de buitenlucht en de voorruit de voorruit plotseling beslaan, waardoor het zicht wegvalt. Zet in dat geval de luchtcirculatietoets in de stand (  ) en de aanjagerknop op de laagste stand.

### Onderhoud van het systeem

#### Interieurfilter

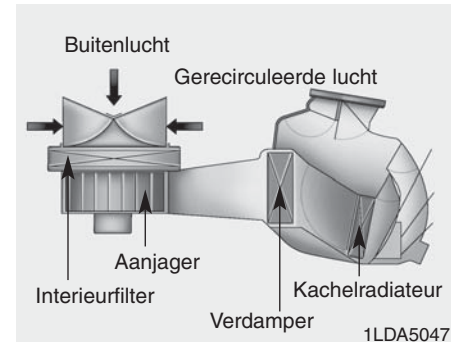

Dit filter bevindt zich achter het dashboardkastje. Het filtert stof en vervuilde stoffen uit de lucht die via het verwarmings- en airconditioningssysteem naar het interieur wordt gevoerd. We raden u aan het interieurfilter te laten vervangen door een officiële Hyundai-dealer overeenkomstig het onderhoudsschema. Als er onder ongunstige omstandigheden gereden wordt, bijvoorbeeld in een stoffige omgeving of op slechte wegen, moet het interieurfilter vaker worden gecontroleerd en indien nodig worden vervangen.

We adviseren u het systeem te laten controleren door een officiële Hyundai-dealer als de luchtopbrengst plotseling afneemt.

#### AANWIJZING

**Het is belangrijk dat het juiste type en de juiste hoeveelheid olie en koudemiddel worden gebruikt. Anders kan er schade aan de compressor ontstaan, waardoor het systeem niet meer goed functioneert.**

#### ***Hoeveelheid koudemiddel en compressorolie controleren***

Als er te weinig koudemiddel in het systeem zit, neemt de koelcapaciteit van de airconditioning af. Te veel bijvullen resulteert tevens in afnemende prestaties van het airconditioningsysteem.

Daarom adviseren we u het systeem te laten controleren door een officiële HYUNDAI-dealer als het systeem niet normaal werkt.

#### **⚠ WAARSCHUWING**

##### Auto's met R-134a



Omdat het koudemiddel onder zeer hoge druk staat, mag onderhoud aan het airconditionings-systeem alleen worden uitgevoerd door geschoolde en gecertificeerde technici. Het is belangrijk dat het juiste type en de juiste hoeveelheid olie en ccc worden gebruikt.

**Anders kan schade aan de auto en persoonlijk letsel ontstaan.**

#### **⚠ WAARSCHUWING**

##### Auto's met R-1234yf



Omdat het koudemiddel licht ontvlambaar is en onder zeer hoge druk staat, mag onderhoud aan het airconditionings-systeem alleen worden uitgevoerd door geschoolde en gecertificeerde technici. Het is belangrijk dat het juiste type en de juiste hoeveelheid olie en koudemiddel worden gebruikt.

**Anders kan schade aan de auto en persoonlijk letsel ontstaan.**

We adviseren u het airconditionings-systeem te laten onderhouden door een officiële HYUNDAI-dealer.

### Sticker koudemiddel airconditioning



De werkelijke koudemiddelsticker kan afwijken van de afbeelding.

De symbolen en specificaties op de koudemiddelsticker hebben de volgende betekenis:

1. Type koudemiddel
2. Hoeveelheid koudemiddel
3. Type compressorolie

Op het label aan de binnenzijde van de motorkap staat welk type koudemiddel wordt gebruikt voor de airconditioning in uw auto.

Raadpleeg hoofdstuk 8 voor de locatie van het koudemiddellabel.

## AUTOMATISCH VERWARMINGS- EN VENTILATIESYSTEEM (INDIEN VAN TOEPASSING)



1. Knop temperatuurregeling bestuurderszijde
2. Knop temperatuurregeling passagierszijde
3. Toets AUTO (automatische regeling)
4. Toets OFF
5. Aanjagertoets
6. Luchtcirculatietoet
7. Toets SYNC
8. Toets voorruitontwaseming
9. Toets achterruiwarming
10. Toets A/C (airco)
11. Toets A/C
12. Informatiescherm verwarmings- en ventilatiesysteem

### Automatische verwarming en airconditioning

Het automatisch verwarmings- en ventilatiesysteem wordt bediend door de gewenste temperatuur in te stellen.



1. Druk op toets AUTO.

De te gebruiken uitstroomopeningen, de aanjagersnelheid, de luchtinlaat en de airconditioning worden automatisch geregeld op basis van de gekozen temperatuur.

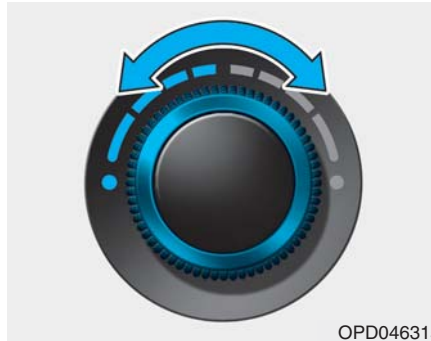

2. Draai de temperatuurregelknop om de gewenste temperatuur in te stellen. Wanneer de laagst mogelijke temperatuur wordt ingesteld, zal de airconditioning continu blijven werken. Stel, zodra het interieur voldoende is afgekoeld, de knop indien mogelijk in op een hogere temperatuur.

Druk op een van de volgende toetsen om de automatische werking uit te schakelen:

- Luchtcirculatioetoets
- Toets voorruitontwaseming (Druk de toets nogmaals in om de voorruitontwasemingsfunctie te deselecteren. Het teken AUTO wordt nogmaals op het informatiescherm weergegeven.)
- Aanjagertoets

De geselecteerde functie wordt handmatig bediend terwijl de andere functies automatisch werken.

Voor uw gemak en om de effectiviteit van het verwarmings- en ventilatiesysteem te verbeteren, kunt u de toets AUTO gebruiken en de temperatuur instellen op 23°C.





### **i** Informatie

Plaats nooit iets in de buurt van de sensor, zodat een optimale werking van het verwarmings- en airconditioningssysteem gegarandeerd blijft.

## Handmatig bediende verwarming en airconditioning

Het verwarmings- en airconditioningssysteem kan handmatig worden geregeld met andere toetsen dan de toets AUTO. In deze stand werkt het systeem sequentieel, afhankelijk van de gekozen toetsen. Wanneer u in de automatische stand op één van de toetsen, behalve AUTO, drukt, blijven de overige functies automatisch werken.

1. Start de motor.
2. Zet de luchtcirculatietoets in de gewenste stand.  
Kies voor een effectieve verwarming en koeling:
  - Verwarmen: 
  - Koelen: 
3. Stel de temperatuur in op de gewenste waarde.

4. Schakel de stand BUITENLUCHT in met de luchttoevoertoets.
5. Zet de aanjager op de gewenste snelheid.
6. Als u de uitstromende lucht gekoeld wilt hebben, kunt u het airconditioningssysteem aanzetten.
7. Druk op toets AUTO om weer over te schakelen naar de volledig automatische regeling.

## Luchtcirculatie

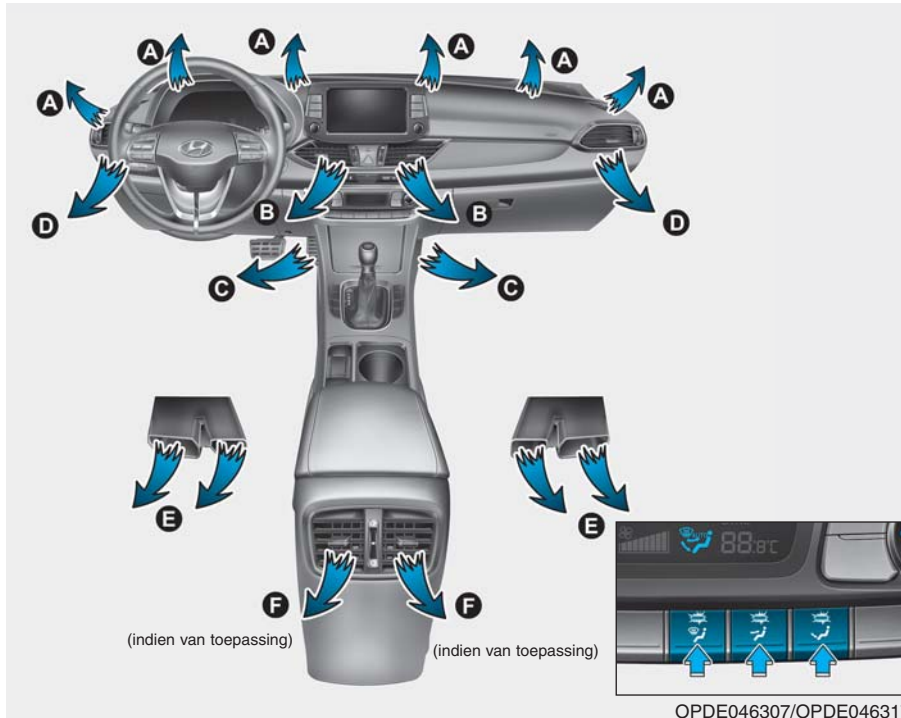

De luchtcirculatietoets regelt de circulatie van de lucht door het ventilatiesysteem.

 Stand DEFROST (A, D)

Het grootste deel van de luchtstroom wordt naar de voorruit geleid.

 Stand FACE (B, D, F)

De lucht stroomt naar de romp en naar het hoofd. Daarnaast kan iedere uitstroomopening versteld worden om de richting van de luchtstroom te wijzigen.

 Stand FLOOR (A, C, D, E, F)

Het grootste deel van de luchtstroom wordt naar de voetenruimte geleid.

Daarnaast kunt u 2~3 standen gelijktijdig selecteren.

- hoofd ( ͡ ) + stand voetenruimte ( ͡ )
- hoofd ( ͡ ) + stand ontwaseming ( ͡ )
- voetenruimte ( ͡ ) + stand ontwaseming ( ͡ )
- hoofd ( ͡ ) + voetenruimte ( ͡ ) + stand ontwaseming ( ͡ )





OPDE046352

### Stand DEFROST (A)

De meeste lucht stroomt naar de voorruit en een klein gedeelte stroomt door de zijruitontwaseming.

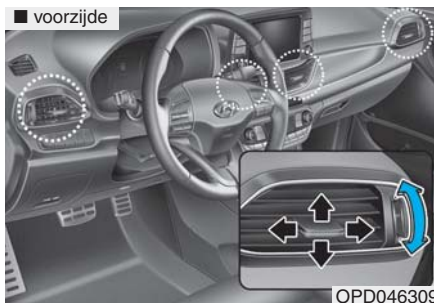

OPD046309

■ achterkant (indien van toepassing)

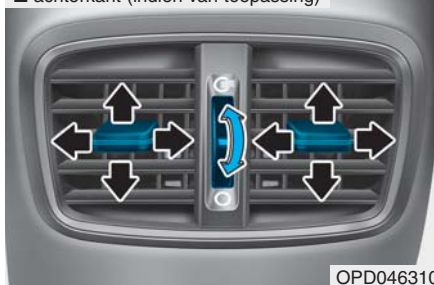

OPD046310

### Uitstroomopeningen dashboard

De uitstroomopeningen kunnen afzonderlijk worden geopend (☼) of gesloten (○) met het wielkje.

Met de hendel in de ventilatie-roosters kunt u de richting van de luchtstroom uit deze ventilatieroosters afstellen, zoals in de afbeelding is aangegeven.

### Temperatuurregeltoets

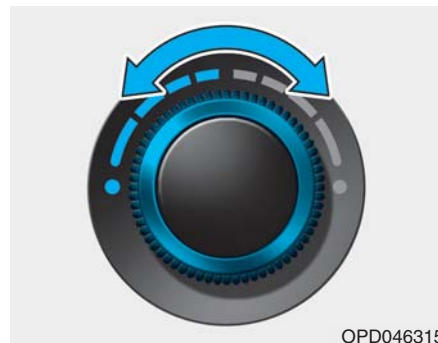

OPD046315

Stel de temperatuurttoets in op de gewenste temperatuur.



OPDE046320

### De temperatuur afzonderlijk instellen voor bestuurder en passagier

- Druk op de toets SYNC om dezelfde temperatuur in te stellen voor de bestuurders- en passagierszijde.
- De temperatuur aan passagierszijde wordt hetzelfde ingesteld als aan bestuurderszijde.
- Draai de temperatuurregelknop aan bestuurderszijde. De temperatuur wordt voor bestuurder en passagier gelijk ingesteld.

### De temperatuur afzonderlijk instellen voor bestuurder en passagier

Druk opnieuw op de toets SYNC om de temperatuur voor de bestuurders- en passagierszijde afzonderlijk in te stellen. De verlichting van de toets gaat uit.

### Temperatuuraanduiding wijzigen

De temperatuureenheid zal worden gereset naar graden Celsius wanneer de accu te ver ontladen is geraakt of losgekoppeld is geweest is.

Temperatuureenheid wijzigen van °C naar °F of van °F naar °C:

- Automatisch verwarmings- en ventilatiesysteem

Houd, terwijl u op de toets OFF drukt, de toets AUTO 3 seconden ingedrukt.

- Instrumentenpaneel

Ga naar de modus Gebruikersinstellingen → Overige functies → Eenheid temperatuur.

### Luchttoevoertoets



OPDE046321

Hiermee kan de stand BUITENLUCHT of de stand RECIRCULATIE worden gekozen.

Druk op de desbetreffende toets om de stand van de luchttoevoer te wijzigen.

## Stand RECIRCULATIE



In de stand RECIRCULATIE wordt de lucht uit het passagierscompartiment door het systeem gerecirculeerd en, afhankelijk van de gekozen functie, gekoeld of verwarmd.

## Stand BUITENLUCHT



In de stand BUITENLUCHT stroomt de lucht van buitenaf in het passagierscompartiment. Deze lucht wordt, afhankelijk van de gekozen functie, verwarmd of gekoeld.

### **i** Informatie

We raden u aan het systeem in de stand BUITENLUCHT te gebruiken.

Door langdurig gebruik van de verwarming in de stand RECIRCULATIE (als de airconditioning niet is ingeschakeld) kunnen de voorruit en de zijruiten beslaan en zal de lucht in het passagierscompartiment muff worden.

Daarnaast kan de lucht in het passagierscompartiment extreem droog worden bij langdurig gebruik van de airconditioning in de stand RECIRCULATIE.

### **⚠ WAARSCHUWING**

- Langdurig recirculeren kan leiden tot een verhoogde luchtvochtigheid in het interieur, waardoor de ruiten kunnen beslaan en het uitzicht belemmerd wordt.
- Ga niet slapen in de auto wanneer de airconditioning of de verwarming is ingeschakeld. Door een afname van de zuurstofconcentratie en/of de lichaamstemperatuur kunnen de inzittenden letsel oplopen.
- Langdurig recirculeren kan slaperigheid veroorzaken, waardoor de bestuurder de controle over de auto kan verliezen. Schakel daarom zo veel mogelijk de stand BUITENLUCHT in.

## Aanjagerschakelaar



OPDE046323

De aanjagersnelheid kan worden ingesteld op de gewenste snelheid door op de aanjagertoets te drukken. Bij hogere aanjagersnelheden wordt er meer lucht aangevoerd.

Druk op toets OFF om de aanjager uit te schakelen.

### **AANWIJZING**

Wanneer de aanjager wordt bediend terwijl het contact in stand ON staat, kan de accu ontladen raken. Bedien de aanjager wanneer de motor draait.

### Airconditioning



Druk op de toets A/C om de airconditioning in te schakelen (het controlelampje gaat branden).

Druk nogmaals op de toets om de airconditioning uit te schakelen.

### Stand OFF



Druk op toets OFF voorin om het verwarmings- en ventilatiesysteem uit te schakelen. Het is in dat geval nog steeds mogelijk om de luchtcirculatie en de luchttoevoer met de toetsen te bedienen, zolang het contact in stand ON staat.

### Werking systeem

#### Ventilatie

1. Zet de luchtcirculatietoets in stand .
2. Schakel de stand BUITENLUCHT in met de luchttoevoertoets.
3. Stel de temperatuur in op de gewenste waarde.
4. Zet de aanjager op de gewenste snelheid.

#### Verwarmen

1. Zet de luchtcirculatietoets in stand .
  2. Schakel de stand BUITENLUCHT in met de luchttoevoertoets.
  3. Stel de temperatuur in op de gewenste waarde.
  4. Zet de aanjager op de gewenste snelheid.
  5. Als u de uitstromende lucht gedroogd wil hebben, kunt u het airconditioningssysteem aanzetten (indien van toepassing).
- Schakel de stand  of  in wanneer de voorruit beslaat.

### Tips voor het gebruik

- Om te voorkomen dat stof of onaangename geuren in het interieur van de auto terechtkomen, kan de schakelaar voor de luchttoevoer tijdelijk in de stand RECIRCULATIE worden gezet. Selecteer de stand BUITENLUCHT weer zodra de bron van irritatie gepasseerd is om weer frisse lucht toe te laten tot het interieur. Frisse lucht is beter voor de fysieke gesteldheid van de bestuurder en bovendien aangenamer.
- Voorkom dat de voorruit beslaat door de stand BUITENLUCHT te selecteren, de aanjager in de gewenste stand te zetten, de airconditioning in te schakelen en de gewenste temperatuur in te stellen.

### Airconditioning

HYUNDAI airconditioningsystemen zijn gevuld met koudemiddel R-134a of R-1234yf.

1. Start de motor. Druk op toets A/C.
2. Zet de luchtcirculatieknop in stand .
3. Schakel de stand BUITENLUCHT of RECIRCULATIE in met de toets luchttoevoer.
4. Stel de aanjagersnelheid en de temperatuur bij om een maximaal comfort te bereiken.

### Informatie

Het aircosysteem in uw auto is gevuld met koudemiddel R-134a of R-1234yf, in overeenstemming met de wetgeving in uw land ten tijde van de productie. Op het label aan de binnenzijde van de motorkap staat welk type koudemiddel wordt gebruikt voor de airconditioning in uw auto. Raadpleeg hoofdstuk 8 voor de locatie van het koudemiddellabel.

### AANWIJZING

- **Onderhoud aan de airconditioning dient alleen te worden uitgevoerd door geautoriseerd personeel om een juiste en veilige werking te garanderen.**
- **Onderhoud aan het koudemiddelsysteem dient te worden uitgevoerd in een goedgeventileerde omgeving.**
- **De verdamper van de airconditioning (koelspiraal) mag nooit worden gerepareerd of worden vervangen door een gebruikt exemplaar en nieuwe vervangende MAC-verdampers moeten conform SAE-norm J2842 zijn gekeurd en gemerkt.**

### AANWIJZING

- Houd de temperatuurmeter nauwlettend in de gaten wanneer de airconditioning wordt gebruikt als u lange hellingen oprijdt of als u in druk verkeer rijdt bij hoge buitentemperaturen. Door het gebruik van het airconditioningssysteem kan de motor oververhit raken. Blijf de aanjager gebruiken en schakel het airconditioningsysteem uit wanneer de temperatuurmeter aangeeft dat de motor oververhit raakt.
- Bij het openen van de ruiten bij vochtig weer kan de airconditioning druppelvorming in het interieur veroorzaken. Omdat te veel vocht in het interieur schade aan elektrische componenten kan veroorzaken, mag de airconditioning alleen worden gebruikt als de ruiten gesloten zijn.

### Aanwijzingen voor gebruik airconditioning

- Open de ruiten een tijdje wanneer de auto tijdens warm weer in de volle zon geparkeerd is geweest, zodat de warme lucht naar buiten kan.
- Nadat het interieur voldoende is gekoeld, schakelt u vanuit de stand RECIRCULATIE terug naar de stand BUITENLUCHT.
- Om het beslaan van de ruiten tijdens regenachtige of vochtige dagen te verminderen, kunt u de vochtigheidsgraad in het interieur terugbrengen door de airconditioning in te schakelen terwijl de ruiten en het schuifdak gesloten zijn.
- Schakel de airconditioning iedere maand enkele minuten in om het systeem in een optimale staat te houden.
- Als u de airconditioning overmatig gebruikt, kan door het temperatuurverschil tussen de buitenlucht en de voorruit de voorruit plotseling beslaan, waardoor het zicht wegvalt. Zet in dat geval de luchtcirculatietoets in de stand (  ) en de aanjagerknop in de laagste stand.

## Onderhoud van het systeem

### Interieurfilter

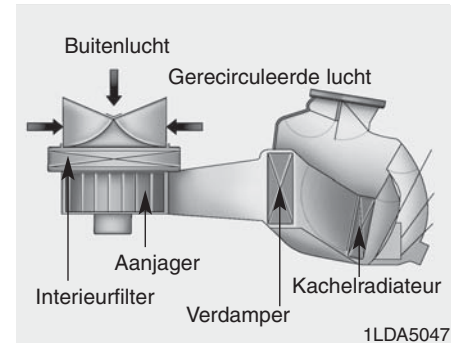

Dit filter bevindt zich achter het dashboardkastje. Het filtert stof en vervuilde stoffen uit de lucht die via het verwarmings- en airconditioningssysteem naar het interieur wordt gevoerd.

We raden u aan het interieurfilter te laten vervangen door een officiële Hyundai-dealer overeenkomstig het onderhoudsschema. Als er onder ongunstige omstandigheden gereden wordt, bijvoorbeeld in een stoffige omgeving of op slechte wegen, moet het interieurfilter vaker worden gecontroleerd en indien nodig worden vervangen.

We adviseren u het systeem te laten controleren door een officiële Hyundai-dealer als de luchtopbrengst plotseling afneemt.

### ***Hoeveelheid koudemiddel en compressorolie controleren***

Als er te weinig koudemiddel in het systeem zit, neemt de koelcapaciteit van de airconditioning af. Te veel bijvullen resulteert tevens in afnemende prestaties van het airconditioningsysteem.

Daarom adviseren we u het systeem te laten controleren door een officiële HYUNDAI-dealer als het systeem niet normaal werkt.

### **⚠ WAARSCHUWING**

#### **Auto's met R-134a**



Omdat het koudemiddel onder zeer hoge druk staat, mag onderhoud aan het airconditionings-systeem alleen worden uitgevoerd door geschoolde en gecertificeerde technici. Het is belangrijk dat het juiste type en de juiste hoeveelheid olie en koudemiddel worden gebruikt.

Anders kan schade aan de auto en persoonlijk letsel ontstaan.

### **⚠ WAARSCHUWING**

#### **Auto's met R-1234yf**



Omdat het koudemiddel licht ontvlambaar is en onder zeer hoge druk staat, mag onderhoud aan het airconditionings-systeem alleen worden uitgevoerd door geschoolde en gecertificeerde technici. Het is belangrijk dat het juiste type en de juiste hoeveelheid olie en koudemiddel worden gebruikt. Anders kan schade aan de auto en persoonlijk letsel ontstaan.

We adviseren u het airconditioningssysteem te laten onderhouden door een officiële HYUNDAI-dealer.

### Sticker koudemiddel airconditioning



De werkelijke koudemiddelsticker kan afwijken van de afbeelding.

De symbolen en specificaties op de koudemiddelsticker hebben de volgende betekenis:

1. Type koudemiddel
2. Hoeveelheid koudemiddel
3. Type compressorolie

Op het label aan de binnenzijde van de motorkap staat welk type koudemiddel wordt gebruikt voor de airconditioning in uw auto.

Raadpleeg hoofdstuk 8 voor de locatie van het koudemiddellabel.



## VOORRUIT ONTDOOIE EN ONTWASEMEN

### WAARSCHUWING

#### Voorruitverwarming

Gebruik de standen  of  niet in combinatie met koelen bij een extreem hoge luchtvochtigheid. Door het temperatuurverschil tussen de buitenlucht en de voorruit, kan de voorruit plotseling beslaan, waardoor het zicht wegvalt. Zet in dat geval de modusselectie in de stand  en de aanjager op de laagste stand.

- Zet de temperatuurregelknop in de hoogste stand en de aanjagerknop op de hoogste snelheid om de voorruit maximaal te ontwasemen. Selecteer de toets voorruitontwaseming op het display van het verwarmings- en ventilatiesysteem. Nadat de motor is opgewarmd, wordt er warme lucht naar de voorruit geleid.
- Zet de knop voor de luchtcirculatie in stand VERWARMEN/ONTWASEMEN, wanneer tijdens het ontdooien of ontwasemen warme lucht in de voetenruimte gewenst wordt.
- Verwijder voor het rijden alle sneeuw en ijs van de voorruit, de achterrauit, de buitenspiegels en alle zijruiten.
- Verwijder alle sneeuw en ijs van de motorkap en van de luchtaanvoeropening in het paravanrooster om de werking van de kachel en het ventilatiesysteem te verbeteren en de kans op het beslaan van de voorruit te verminderen.

### Informatie

Als de motortemperatuur na het starten nog laag is, moet de motor korte tijd worden opgewarmd om ervoor te zorgen dat de luchtstroom wordt verwarmd.

### Verwarmings- en ventilatiesysteem, handbediend

#### Binnenzijde voorruit ontwasemen

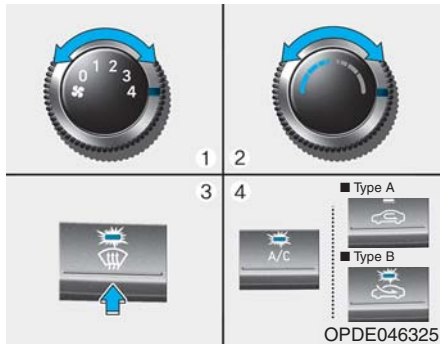

1. Kies een willekeurige aanjagersnelheid, uitgezonderd stand 0.
2. Stel de gewenste temperatuur in.
3. Kies stand  of .
4. De stand BUITENLUCHT wordt automatisch geselecteerd. Bovendien wordt de airconditioning (indien van toepassing) automatisch ingeschakeld als de stand  geselecteerd is.

Als de airconditioning en de stand BUITENLUCHT niet automatisch worden ingeschakeld, druk dan op de desbetreffende toetsen.

#### Buitenzijde voorruit ontdoeien

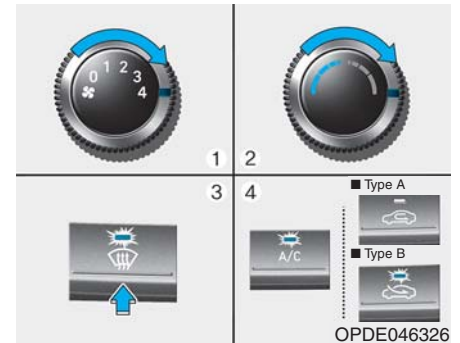

1. Zet de aanjager in de hoogste stand (geheel naar rechts).
2. Stel de temperatuur in op maximaal.
3. Kies stand .
4. Het systeem schakelt de toevoer van buitenlucht en de airconditioning (indien van toepassing) automatisch in.

## Automatisch verwarmings- en ventilatiesysteem

### Binnenzijde voorruit ontwasemen

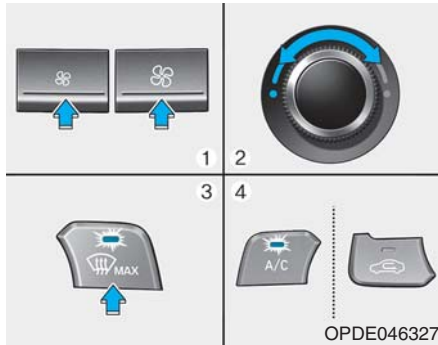

1. Kies de gewenste aanjagersnelheid.
2. Stel de gewenste temperatuur in.
3. Druk op de toets voorruitontwaseming (MAX).
4. Op basis van de omgevingstemperatuur zal de airconditioning automatisch worden ingeschakeld en zullen de stand BUITENLUCHT en een hogere aanjagersnelheid worden gekozen.

Als de airconditioning, de stand BUITENLUCHT en de hogere aanjagersnelheid niet automatisch worden ingeschakeld, druk dan op de desbetreffende knoppen.

Als stand geselecteerd wordt, wordt de aanjagersnelheid automatisch verhoogd.

### Buitenzijde voorruit ontgooien

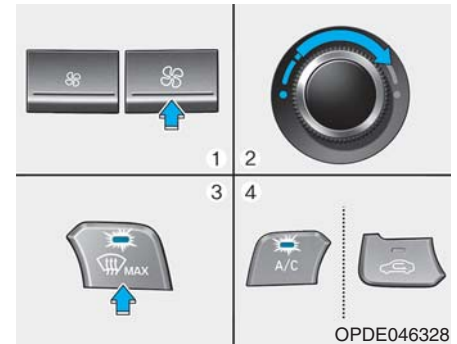

1. Zet de aanjager in de hoogste stand.
2. Stel de temperatuur in op maximaal.
3. Druk op de toets voorruitontwaseming (MAX).
4. Op basis van de omgevingstemperatuur zal de airconditioning automatisch worden ingeschakeld en de stand BUITENLUCHT worden gekozen.

Als stand geselecteerd wordt, wordt de aanjagersnelheid automatisch verhoogd.

### **Automatisch ontwasemings-systeem (alleen voor verwarmings- en ventilatiesysteem, indien van toepassing)**

Het automatische ontwasemings-systeem verkleint de kans op het beslaan van de binnenzijde van de voorruit doordat de aanwezigheid van vocht aan de binnenzijde van de voorruit automatisch gesignaleerd wordt.

Het automatische ontwasemings-systeem werkt als de klimaatregeling ingeschakeld is.

#### **i Informatie**

Het automatische ontwasemings-systeem werkt mogelijk niet goed wanneer de buitentemperatuur temperatuur lager is dan  $-10\text{ }^{\circ}\text{C}$ .

Houd de toets voor de voorruitontwaseming gedurende 3 seconden ingedrukt om het automatische ontwasemings-systeem uit te schakelen of in te stellen. Het symbool ADS OFF wordt weergegeven op het klimaatdisplay om u te informeren dat het systeem is uitgeschakeld. Volg bovengenoemde procedure om het automatische ontwasemings-systeem weer in te schakelen. Het symbool ADS OFF verdwijnt vervolgens.

Nadat de accu losgekoppeld is geweest of te ver ontladen is geraakt, is de automatische ontwaseming standaard ingeschakeld.

#### **i Informatie**

Schakel voor een optimale werking niet de stand RECIRCULATIE in als het automatische ontwasemings-systeem in werking is.

#### **AANWIJZING**

**Verwijder de behuizing van de sensor boven aan de voorruit aan bestuurderszijde niet.**

**Eventuele schade aan onderdelen die hierdoor kan ontstaan, valt niet onder de fabrieksgarantie.**

## EXTRA VOORZIENINGEN VERWARMINGS- EN VENTILATIESYSTEEM

### Automatische ventilatie (indien van toepassing)

Om de luchtkwaliteit in het interieur te verbeteren en beslaan van de voorruit te verminderen, wordt de stand RECIRCULATIE na ongeveer 5 - 30 minuten automatisch uitgeschakeld, afhankelijk van de buitentemperatuur, en de luchttoevoer verandert in de stand BUITENLUCHT.

Selecteer de stand Ventileren (  ) en druk gedurende 3 seconden op de toets voor de stand RECIRCULATIE om de automatische ventilatie uit te schakelen of in te stellen.

Wanneer de automatische ventilatie is ingesteld, knippert het controlelampje voor de recirculatie 6 maal. Wanneer de automatische ventilatie wordt uitgeschakeld, knippert het controlelampje 3 maal.

### Luchtcirculatie (indien van toepassing)

Wanneer de verwarming of de airconditioningssysteem is ingeschakeld terwijl het schuifdak is geopend, wordt automatisch de stand BUITENLUCHT geselecteerd. Als u op dat moment de toets RECIRCULATIE indrukt, wordt de stand RECIRCULATIE geselecteerd, maar keert deze na 3 minuten terug naar de stand BUITENLUCHT.

Wanneer het schuifdak is gesloten, keert de stand van de luchtinlaat terug naar de oorspronkelijk geselecteerde stand.

## OPBERGVAK

### ⚠ WAARSCHUWING

Bewaar nooit aanstekers of andere brandbare of explosieve materialen in de auto. Deze kunnen ontploffen of vlam vatten wanneer de auto gedurende lange tijd blootgesteld staat aan hoge temperaturen.

### ⚠ WAARSCHUWING

Houd de deksels van de opbergvakken tijdens het rijden **ALTIJD** goed gesloten. De voorwerpen in uw auto hebben dezelfde snelheid als uw auto. Bij een noodstop of een uitwijkmanoeuvre of in het geval van een aanrijding kunnen deze voorwerpen uit het opbergvak vliegen en verwondingen veroorzaken als ze de bestuurder of een passagier raken.

### AANWIJZING

Laat geen waardevolle spullen achter in de opbergvakken, om diefstal te voorkomen.

## Opbergvak middenconsole



Openen :  
Trek aan de hendel (1).

## Dashboardkastje



Trek om het dashboardkastje te openen aan de hendel (1) en het dashboardkastje opent automatisch. Sluit het dashboardkastje na gebruik.

### ⚠ WAARSCHUWING

Sluit **ALTIJD** het dashboardkastje na gebruik.

Als bij een ongeval de klep van het dashboardkastje is geopend, kan deze ernstig letsel bij de voorpassagier veroorzaken, ook al draagt hij zijn veiligheidsgordel.

## Opbergvak voor zonnebril (indien van toepassing)

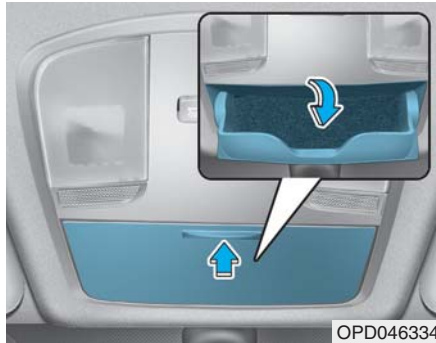

Openen :

Druk op het deksel om het opbergvak langzaam te openen. Plaats uw zonnebril met de glazen naar buiten gericht in het opbergvak.

Sluiten :

Duw het opbergvak weer dicht.

Controleer of het opbergvak voor de zonnebril goed dicht zit alvorens te gaan rijden.

### ⚠ WAARSCHUWING

- Bewaar geen andere voorwerpen dan een zonnebril in het opbergvak. Andere voorwerpen kunnen bij een aanrijding of een noodstop uit het opbergvak worden geslingerd, waardoor de inzittenden letsel kunnen oplopen.
- Open het opbergvak voor de zonnebril niet als de auto rijdt. Het openen van het opbergvak kan het zicht naar achteren in de binnenspiegel belemmeren.
- Probeer de zonnebril niet met kracht in het opbergvak voor de zonnebril te duwen. Als u het opbergvak met kracht probeert te openen terwijl de bril in de houder zit vastgeklemd, kunt u gewond raken.

## Multifunctioneel vak (indien van toepassing)



Druk de lip van de klep naar voren en laat hem vervolgens los om de klep te openen. De klep gaat langzaam open. Druk de lip omlaag in de stand gesloten om de klep te sluiten.

### Opbergvak bagageruimte (wagon)

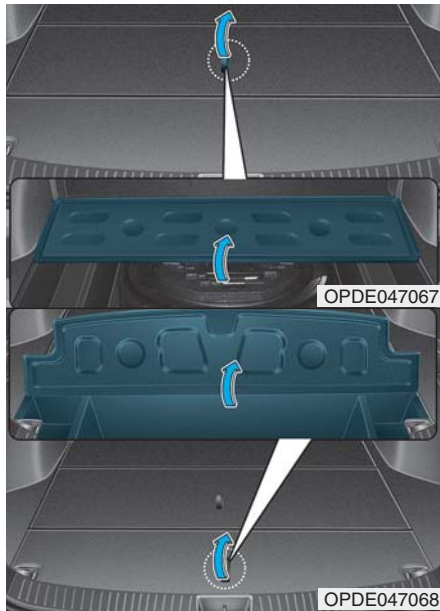

In het vak kunt u o.a. een verbandtrommel, een gevarendriehoek (vak voor) en gereedschap opbergen, zodat u hier gemakkelijk bij kunt.

- Pak de handgreep aan de bovenzijde van het deksel vast en trek het deksel omhoog.

### Opbergvak bagageruimte opzij (wagon, indien van toepassing)



Het opbergvak in de bagageruimte opzij kan worden gebruikt voor het opbergen van kleine voorwerpen.

- Trek het deksel bij de greep omhoog om het vak te openen.



## OVERIGE VOORZIENINGEN

### Asbak (indien van toepassing)



Open het deksel om de asbak te gebruiken.

Schoonmaken van de asbak:

Het plastic bakje kan worden verwijderd door het op te tillen nadat u het deksel linksom hebt gedraaid en naar buiten hebt getrokken.

### WAARSCHUWING

**Er kan brand ontstaan wanneer brandende sigaretten of lucifers in een asbak met brandbare materialen worden gestopt.**

## Bekerhouder

### Voor

■ Type A

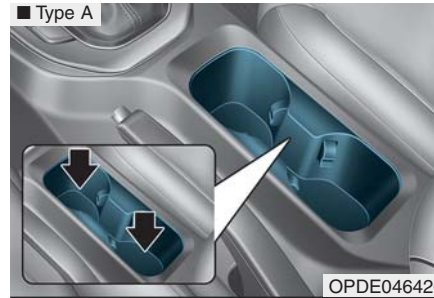

■ Type B

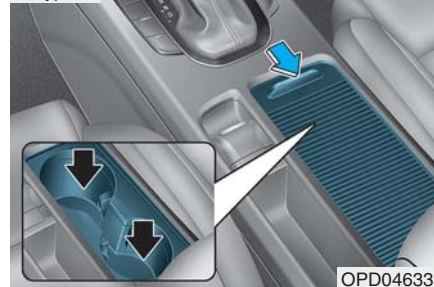

In de bekerhouders kunnen bekers en blikjes frisdrank worden geplaatst.

### Type B

Schuif de klep met behulp van de lip naar de achterzijde van de auto om de bekerhouder te gebruiken. Schuif de klep dicht met behulp van de lip.

### Achter

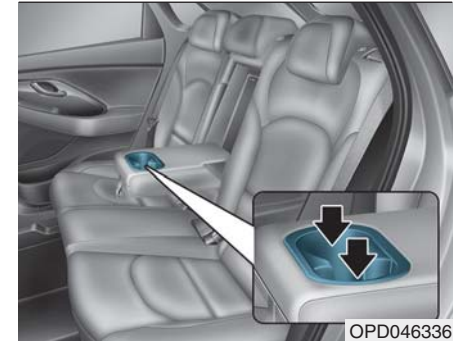

Druk de armsteun naar beneden om de bekerhouders te kunnen gebruiken.

### ⚠ WAARSCHUWING

- Vermijd abrupt gas geven en remmen als u de bekerhouder gebruikt, om morsen te voorkomen. Het morsen van hete vloeistof kan brandwonden tot gevolg hebben. Hierdoor kunt u de controle over de auto verliezen, waardoor er een ongeval kan ontstaan.
- Ga niet rijden met open bekers, flesjes, blikjes enzovoort met hete vloeistof in de bekerhouder. Hierdoor kan bij een noodstop of een aanrijding letsel worden veroorzaakt.
- Plaats alleen bekers van zacht materiaal in de bekerhouders. Harde voorwerpen kunnen bij een ongeval letsel veroorzaken.

### ⚠ WAARSCHUWING

Plaats blikjes en flessen niet in direct zonlicht en laat ze niet achter in een warme auto. Ze kunnen exploderen.

### AANWIJZING

- Zorg ervoor dat uw dranken tijdens het rijden zijn afgedekt om morsen te voorkomen. Als vloeistof wordt gemorst, kan deze op onderdelen van het elektrische/elektronische systeem van de auto terechtkomen en storingen veroorzaken.
- Droog de bekerhouder na het verwijderen van gemorste vloeistoffen niet bij een hoge temperatuur. Hierdoor kan de bekerhouder beschadigd raken.

### Verschuifbare armsteun (indien van toepassing)



Naar voren bewegen van de armsteun:

Pak de armsteun (1) aan de voorzijde vast en trek hem naar voren.

Naar achteren bewegen van de armsteun:

Druk de armsteun (1) naar achteren.

## Zonneklep

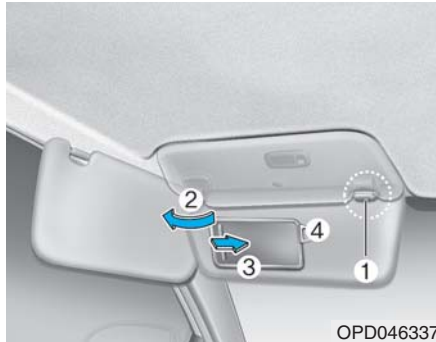

Trek de zonneklep omlaag om deze te kunnen gebruiken.

Trek de zonneklep omlaag, neem hem uit de steun (1) en draai hem naar de zijruit (2) om bescherming te verkrijgen tegen zon van opzij.

De make-upspiegel kunt u gebruiken door de zonneklep te openen en het afdekkapje (3) van de spiegel te verschuiven.

In de tickethouder (4) kunt u tickets bewaren.

## **i** Informatie

Sluit het afdekkapje van de make-upspiegel goed en klap de zonneklep omhoog na gebruik.

### **⚠ WAARSCHUWING**

**Belemmer, voor uw eigen veiligheid, uw zicht niet wanneer u de zonneklep gebruikt.**

### **AANWIJZING**

**Probeer niet meer dan één ticket tegelijk in de tickethouder te plaatsen. Anders kan de tickethouder beschadigd raken.**

## 12V-aansluiting (indien van toepassing)

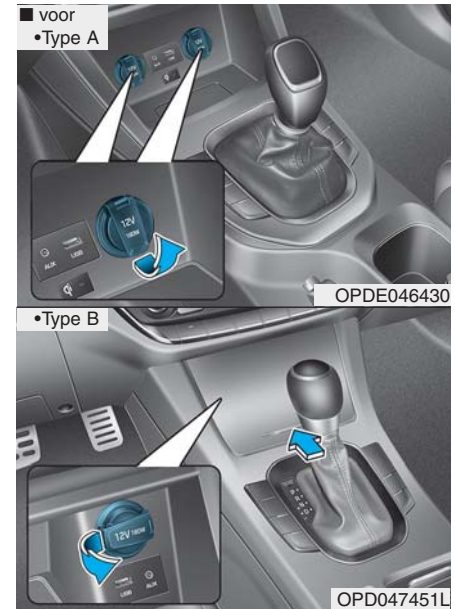

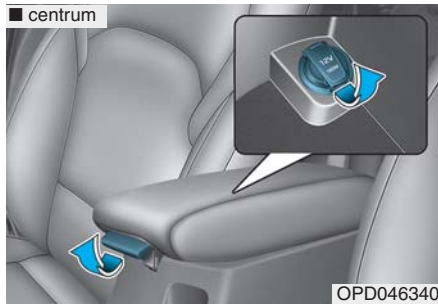

De 12 V-aansluiting is ontworpen om mobiele telefoons en andere apparaten die in de auto gebruikt kunnen worden, op te laden. Deze apparaten mogen niet meer dan 180 W afnemen als de motor draait.

### ⚠ WAARSCHUWING

Voorkom dat u een elektrische schok krijgt. Steek geen vingers of vreemde voorwerpen (pen enz.) in een 12V-aansluiting en raak de aansluiting niet aan met natte handen.

### AANWIJZING

Om beschadiging van de 12V-aansluitingen te voorkomen:

- Gebruik de 12 V-aansluiting alleen als de motor draait en verwijder de plug van het apparaat na gebruik uit de aansluiting. Het gebruik van de 12 V-aansluiting gedurende langere tijd als de motor niet draait, kan ertoe leiden dat de accu te ver ontladen raakt.
- Gebruik ze alleen voor het aansluiten van elektrische apparatuur die werkt op 12 V en die een elektrisch vermogen heeft van minder dan 180 W.

(Vervolg)

(Vervolg)

- Zet de airconditioning of de verwarming in de laagste stand als de 12 V-aansluiting gebruikt wordt.
- Plaats het afdekkapje op de aansluiting wanneer deze niet wordt gebruikt.
- Sommige elektronische apparaten die op de 12 Vaansluiting worden aangesloten, kunnen storingen veroorzaken. De problemen kunnen variëren van een slechte radio-ontvangst tot storingen in de elektronische systemen en apparaten in de auto.
- Steek de stekker zo ver mogelijk in de aansluiting. Als de stekker geen goed contact maakt, kan deze oververhit raken of kan de zekering defect raken.
- Sluit elektrische/elektronische apparatuur met een accu alleen aan als deze zijn voorzien van een tegenstroombeveiliging. Anders kan de stroom van de accu terugstromen naar het elektrische/elektronische systeem van de auto en storingen veroorzaken.

## Aansteker (indien van toepassing)

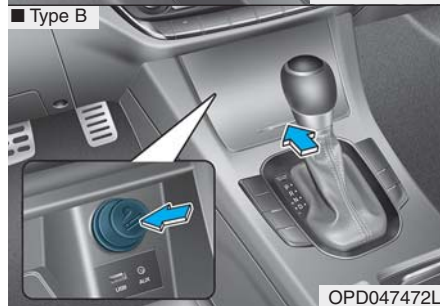
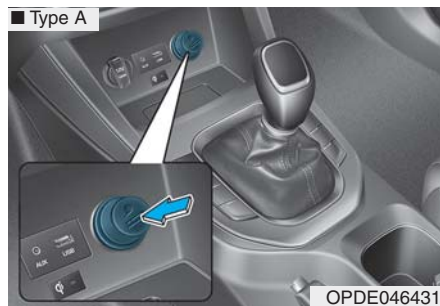

Om de aansteker te kunnen gebruiken moet het contact in stand ACC of ON staan.

Druk de aansteker volledig in de houder. Als het element verwarmd is, springt de aansteker een stukje naar buiten en kan hij uit de houder worden genomen.

We adviseren u vervangende onderdelen te gebruiken die geleverd zijn door een officiële HYUNDAI-dealer.

### ⚠ WAARSCHUWING

- Houd de aansteker niet ingedrukt omdat daardoor oververhitting kan ontstaan.
- Verwijder, om oververhitting te voorkomen, de aansteker met de hand wanneer deze niet binnen 30 seconden naar buiten springt.
- Steek geen vreemde voorwerpen in de fitting van de aansteker. Anders raakt de aansteker mogelijk beschadigd.

### AANWIJZING

In de houder mag alleen een originele HYUNDAI aansteker worden gebruikt. Het gebruik van de aansteker als voedingsbron voor accessoires (scheerapparaten, kruimelzuigers, koffiezetapparaten, enz.) kan de aanstekerbus beschadigen of kortsluiting veroorzaken.

### Draadloos laadsysteem mobiele telefoon (indien van toepassing)

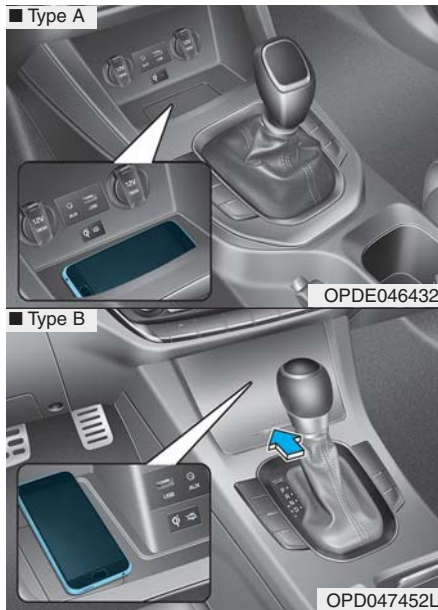

Er bevindt zich een draadloos laadsysteem voor de mobiele telefoon in de voorconsole.

Het systeem is beschikbaar wanneer alle portieren zijn gesloten en het contact in stand ACC/ON staat.

### Opladen van een mobiele telefoon

Het draadloze laadsysteem voor mobiele telefoons kan alleen mobiele telefoons die compatibel zijn met de Qi-standaard (Q) opladen. Raadpleeg de sticker op de batterij van uw mobiele telefoon of ga naar de website van de fabrikant van uw mobiele telefoon om te zien of uw mobiele telefoon de Qi-technologie ondersteunt.

Het draadloos laden start wanneer u een mobiele telefoon met Qi-ondersteuning op de draadloze lader plaatst.

1. Verwijder andere voorwerpen, ook de Smart Key, van de draadloze lader. Anders wordt het draadloos laden mogelijk onderbroken.
2. Het controlelampje is oranje als de telefoon wordt geladen. Het controlelampje wordt groen als het laden van de telefoon is voltooid.

3. U kunt de functie voor draadloos laden in- en uitschakelen in de modus Gebruikersinstellingen in het instrumentenpaneel. Zie “Instellingen LCD-display” in dit hoofdstuk voor meer informatie.

Als uw telefoon niet wordt geladen:

- Verander de positie van de mobiele telefoon op de laadunit iets.
- Controleer of het controlelampje oranje is.

Afhankelijk van het type mobiele telefoon wordt het controlelampje mogelijk niet groen als het laden is voltooid.

Het controlelampje knippert gedurende 10 seconden oranje als er een storing aanwezig is in het draadloze laadsysteem.

Onderbreek in dit geval het laadproces tijdelijk en probeer nogmaals uw mobiele telefoon draadloos te laden.

Het systeem waarschuwt u door middel van een melding op het LCD-display als de mobiele telefoon nog op de draadloze laadunit ligt nadat de motor is uitgeschakeld en het voorportier wordt geopend.

#### AANWIJZING

- Het draadloze laadsysteem voor mobiele telefoons ondersteunt bepaalde mobiele telefoons die niet compatibel zijn met de Qi-standaard (  ) mogelijk niet.
- Plaats uw mobiele telefoon goed in het midden van het draadloze laadsysteem voor mobiele telefoons. Wanneer uw mobiele telefoon iets te veel naar één kant ligt, neemt de laadsnelheid mogelijk af.
- Het draadloze laden stopt mogelijk tijdelijk wanneer de Smart Key wordt bediend (bijv.: starten van de motor, openen van de portieren, sluiten van de portieren).

(Vervolg)

(Vervolg)

- Bij sommige mobiele telefoons gaat het controlelampje mogelijk niet groen branden, zelfs niet wanneer het draadloze laden volledig is voltooid.
- Het draadloze laden stopt mogelijk tijdelijk wanneer de temperatuur in het draadloze laadsysteem voor mobiele telefoons abnormaal toeneemt. Het draadloze laadproces wordt opnieuw gestart als de temperatuur daalt tot onder een bepaald niveau.
- Het draadloze laden stopt mogelijk tijdelijk wanneer zich een metalen voorwerp, zoals een munt, tussen het draadloze laadsysteem voor mobiele telefoons en de mobiele telefoon bevindt.

## Klok

### WAARSCHUWING

Stel het klokje niet af tijdens het rijden. Als u dat wel doet, kunt u de macht over het stuur verliezen waardoor ongevallen en letsel veroorzaakt kunnen worden.

#### *Auto's met audiosysteem*

Selecteer de toets [SETUP/CLOCK] van het audiosysteem → Selecteer [Date/Time] (datum/tijd).

- Set time (tijd instellen): stel de tijd in die op het audioscherm wordt weergegeven.
- Time format (tijdsweergave): kies tussen een 12-uursweergave en een 24-uursweergave.



### **Auto's met navigatiesysteem**

Selecteer het instelmenu van het navigatiesysteem → Selecteer [Date/Time] (datum/tijd).

- GPS time (tijd via GPS): geeft de tijd weer die via GNSS wordt ontvangen.
- 24-hour (24-uurs): schakelt tussen 12-uursweergave en 24-uursweergave.

**Zie voor meer informatie het afzonderlijke instructieboekje dat bij uw auto is geleverd.**

### **Jashaak (indien van toepassing)**

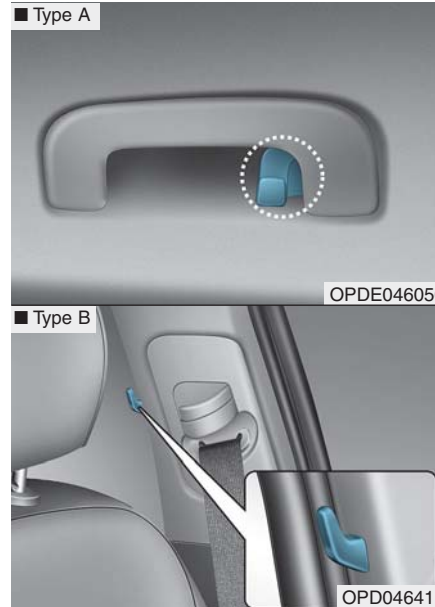

Deze haken zijn niet ontworpen om er grote of zware voorwerpen aan op te hangen.





## Bevestigingspunt (EN) vloermat (indien van toepassing)

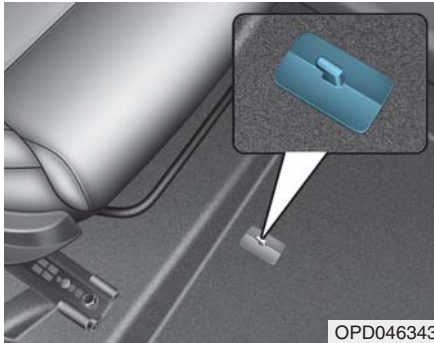

Gebruik **ALTIJD** de bevestigingspunten om de vloermatten voorin in de auto te bevestigen. De bevestigingspunten op de vloerbekleding voorin voorkomen dat de vloermatten naar voren schuiven.

## ⚠ WAARSCHUWING

Neem het volgende in acht bij het plaatsen van vloermatten in de auto.

- Controleer of de vloermatten zorgvuldig bevestigd zijn aan de bevestigingspunten voordat u gaat rijden.
- Gebruik **GEEN** vloermatten die niet goed vastgemaakt kunnen worden aan de bevestigingspunten voor de vloermatten.
- Plaats geen vloermatten op elkaar (bv. een rubber mat bovenop een gewone vloermat). Gebruik overal slechts één enkele vloermat.

**BELANGRIJK** - Uw auto is uitgerust met bevestigingspunten voor een degelijke bevestiging van de vloermat aan bestuurderszijde. Om te voorkomen dat de vloermat de bediening van de pedalen belemmert, adviseert HYUNDAI alleen vloermatten van HYUNDAI te plaatsen die ontworpen zijn voor gebruik in uw auto.

## Bagagenet (houder)

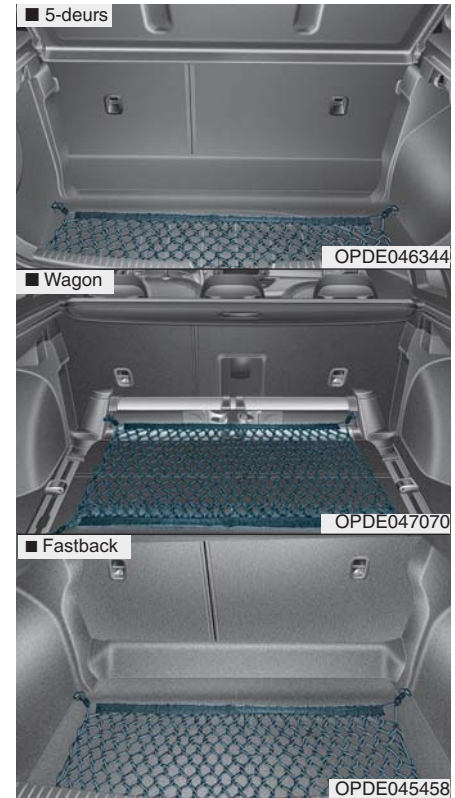

Om te voorkomen dat uw spullen door de bagageruimte heen en weer schuiven, kunt u de vier haken in de bagageruimte gebruiken om het bagagenet vast te zetten.

We adviseren u voor het aanschaffen van een bagagenet contact op te nemen met een officiële HYUNDAI-dealer.



Dit symbool geeft de positie van de voorste houders aan (wagon).

### **OPMERKING**

**Om beschadiging van de goederen of de auto te voorkomen, moet bij het vervoer van kwetsbare of volumineuze lading in de bagageruimte de nodige voorzichtigheid in acht worden genomen.**

### **WAARSCHUWING**

**Voorkom oogletsel. Trek het bagagenet niet te strak aan. Hou gezicht en lichaam op voldoende afstand. Gebruik het net niet als de spanbanden zichtbare slijtage of schade vertonen.**

## Hoedenplank (indien van toepassing)

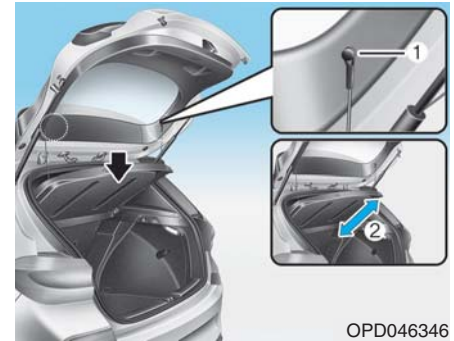

Gebruik de hoedenplank om te voorkomen dat de bagage in de bagageruimte van buitenaf zichtbaar is.

De hoedenplank wordt omhoog getild wanneer de achterklep wordt geopend.

Neem de lus (1) los van de houder wanneer u de hoedenplank in zijn oorspronkelijke positie wilt terugplaatsen. Om de hoedenplank in zijn geheel te verwijderen tilt u de hoedenplank omhoog tot een hoek van 50 graden en trekt u hem naar buiten (2).

## AANWIJZING

Leg om beschadiging of vervorming te voorkomen geen bagage op de hoedenplank.

## ⚠ WAARSCHUWING

- Plaats niets op de rolhoes. Dergelijke voorwerpen kunnen bij een ongeval of remmen door de auto geslingerd worden en inzittenden verwonden.
- Laat tijdens het rijden niemand in de bagageruimte zitten. Deze is alleen bedoeld voor bagage.
- Plaats bagage voor een goede balans zo ver mogelijk naar voren.

## Afscheidingsnet (wagon, indien van toepassing)

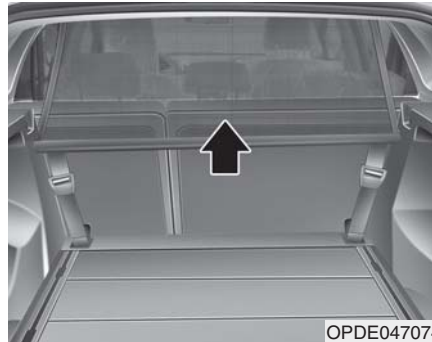

Uw auto is uitgerust met een afscheidingsnet.

Plaats het afscheidingsnet achter de voorstoelen of achter de achterbank wanneer u lading vervoert op de achterbank respectievelijk in de bagageruimte.

Het net is ontworpen om de hoofden van de inzittenden te beschermen door te voorkomen dat bij frontale aanrijdingen objecten naar voren worden geslingerd.

Er zijn acht haakhouders: twee aan beide zijden van de hemelbekleding boven de hoofdsteunen voor bevestiging aan de bovenzijde en vier op de vloer achter de voorstoelen of de achterbank voor bevestiging aan de onderzijde.

## Plaatsen van het afscheidingsnet



1. Druk een zijde van de stang van het net in en duw hem horizontaal in de richting van het grote gat (1) totdat hij de bovenzijde raakt. Zet hem vervolgens vast door hem in het kleine gat (2) te schuiven.

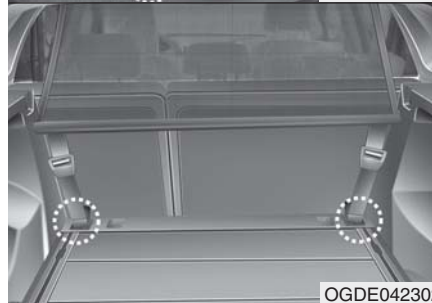
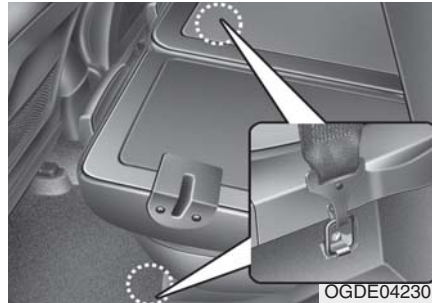

2. Zet de haken van de banden van het net vast op de desbetreffende haakhouders op de vloer achter de voorstoelen of de achterbank.



Dit symbool geeft de positie van de haakhouders op de vloer achter de achterbank aan.

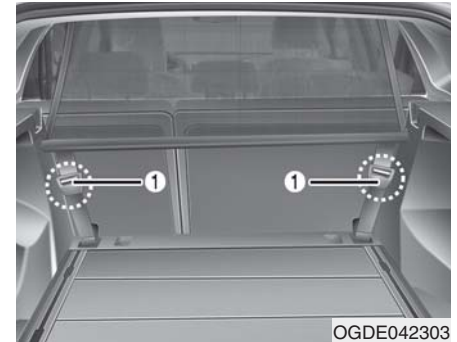

3. Trek de banden strak met de gespen (1).

### **⚠ WAARSCHUWING**

- Zorg ervoor dat het afscheidingsnet goed is gespannen door bij het plaatsen van het net de banden goed aan te trekken. De banden moeten worden aangetrokken nadat is gecontroleerd of de haken goed zijn bevestigd in de bovenste haakhouders.
- Zorg ervoor dat de rugleuningen goed vergrendeld zijn.

## **⚠ WAARSCHUWING**

- Laat niemand op de achterbank of in de bagageruimte achter het afscheidingsnet zitten.
- Laat niemand op de middelste zitplaats achter plaatsnemen als het afscheidingsnet achter de achterbank is opgehangen. Het afscheidingsnet kan de werking van de middelste veiligheidsgordel achter belemmeren.
- Laad bagage niet hoger dan het afscheidingsnet.
- Laad ook als het afscheidingsnet is geplaatst zware bagage niet hoger dan de rugleuning, om ongelukken te voorkomen.
- Plaats geen bagage met scherpe randen die door het afscheidingsnet heen kunnen steken.
- Oefen geen extreme kracht uit op het afscheidingsnet door eraan te gaan hangen of door er zware bagage aan op te hangen, enz.

### ***Verwijderen van het afscheidingsnet***

1. Maak de banden los met behulp van de gespen en verwijder de haken uit de haakhouders.
2. Verwijder de bovenste stang van het net door deze door het grote gat te trekken.
3. Verwijder het afscheidingsnet.

### **Rolhoes bagageruimte (wagon, indien van toepassing)**



Gebruik de rolhoes om te voorkomen dat de bagage in de bagageruimte van buitenaf zichtbaar is.

**AANWIJZING**

Leg om beschadiging of vervorming te voorkomen geen bagage op de rolhoes.

**WAARSCHUWING**

- Plaats niets op de rolhoes. Dergelijke voorwerpen kunnen bij een ongeval of remmen door de auto geslingerd worden en inzittenden verwonden.
- Laat tijdens het rijden niemand in de bagageruimte zitten. Deze is alleen bedoeld voor bagage.
- Plaats bagage voor een goede balans van de auto zo ver mogelijk naar voren.

**Gebruik van de rolhoes**

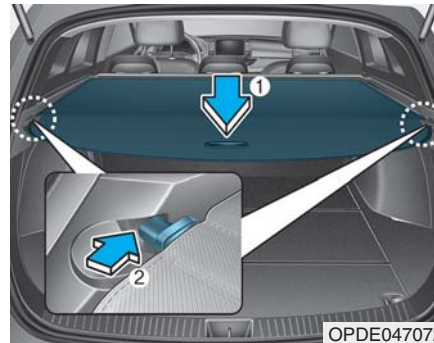

1. Trek de rolhoes aan de handgreep (1) naar de achterzijde van de auto.
2. Plaats de geleidepen in de geleider (2).

**AANWIJZING**

Trek de rolhoes naar buiten met behulp van de handgreep in het midden om te voorkomen dat de geleidepen uit de geleider valt.

Als de rolhoes niet in gebruik is:

1. Trek de rolhoes naar achteren en naar beneden om hem los te maken van de geleiders.
2. De rolhoes zal automatisch oprollen.

**AANWIJZING**

Als de rolhoes niet geheel afgerold is, zal hij wellicht niet automatisch oprollen. Trek hem volledig uit alvorens hem te laten oprollen.

## Verwijderen van de rolhoes

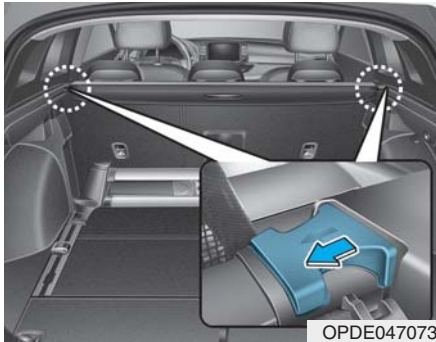

1. Duw de geleidepen naar binnen.
2. Houd de geleidepen ingedrukt en trek de rolhoes naar buiten.

## Railsysteem bagageruimte (wagon, indien van toepassing)

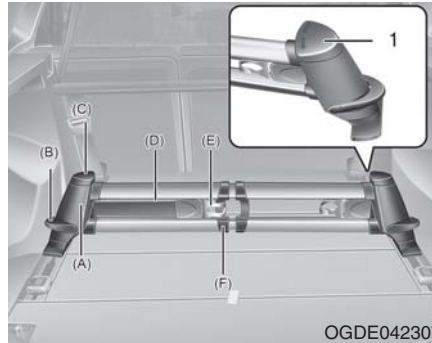

Met het railsysteem in de bagageruimte kan worden voorkomen dat bagage door de bagageruimte gaat rollen.

## Geïntegreerde scheidingsstang

- Plaats beide poten (A) van de scheidingsstang in de openingen van de rail.
- Druk op de hendel (B) om de scheidingsstang te bewegen.
- Controleer of de poten op hun plaats klikken.
- Om de riem los te maken draait u het bovenste deel van de poot (C) naar links of rechts totdat hij klikt.
- Trek de riem (D) uit, doe hem om de bagage heen en zet de haak vast in het midden van de scheidingsstang (F) om de bagage vast te zetten.
- U kunt volumineuze bagage vastzetten door beide haken aan elkaar te bevestigen.
- Zet de bovenzijde van de poot (C) in de vergrendelingsstand (1) om ervoor te zorgen dat de riem goed wordt vastgezet.

**⚠️ OPMERKING**

- Bij het plaatsen of verwijderen van de scheidingsstang moeten beide poten tegelijkertijd worden bewogen.
- Max. belasting: 30 kg met een riem, 40 kg met twee riemen

**Gebruik van het sjeroog**

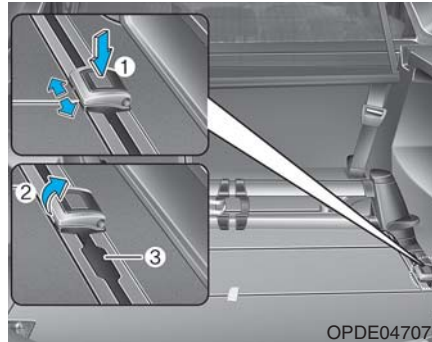

- Plaats het sjeroog (A) op de juiste positie op de rail.
- Druk, om het sjeroog te verplaatsen, de knop (1) in en beweeg het sjeroog langs de rail.
- Controleer of het sjeroog op zijn plaats klikt.
- Trek de haak (2) in het midden van de laadvloer omhoog om de bagage vast te zetten.
- Nu kunt u bijvoorbeeld een riem aan de haak bevestigen om de bagage vast te zetten.

**⚠️ OPMERKING**

**Trekkraft: max. 30 kg voor 1 sjeroog**

- U kunt het sjeroog niet gebruiken als het zich in de railgroef (3) bevindt.



## BEVESTIGINGSSTEUN VOOR DAKDRAGER (INDIEN VAN TOEPASSING)



Voor het plaatsen van dakdragers kunt u gebruik maken van bevestigingssteunen en de openingen op het dak.

Plaats dakdragers volgens de onderstaande procedure.

1. Steek een smalle schroevendraaier (of iets dergelijks) in de opening en schuif het plaatje in de richting van de pijl.

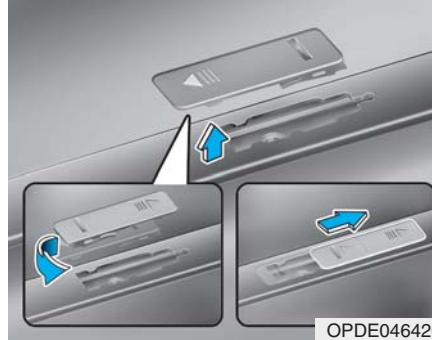

2. Draai het plaatje een halve slag en breng het plaatje in de opening aan zoals aangegeven in de afbeelding.
3. Verwijder de dakdrager na gebruik in omgekeerde volgorde en plaats de plaatjes terug in de openingen.

### **i** Informatie

Als de auto is uitgerust met een schuif-/kanteldak, plaats dan geen lading op het dak die de bediening van het dak zou kunnen hinderen.

### **AANWIJZING**

- **Neem de juiste voorzorgsmaatregelen om te voorkomen dat lading het dak beschadigt.**
- **Zorg ervoor dat grote objecten op het dak nooit aan de achterzijde of aan de zijkant buiten het dak uitsteken.**

# Multimediasysteem

<b>Multimediasysteem</b> .....	4-2
AUX-, USB- en iPod®-aansluiting .....	4-2
Antenne .....	4-3
Audiobediening op stuurwiel .....	4-4
Bluetooth® Wireless Technology handsfree .....	4-5
Audio/Video/Navigatiesysteem (AVN) .....	4-5
Uitleg werking autoradio .....	4-5
<b>Audio (Met Touchscreen)</b> .....	4-10
Kenmerken van uw audiosysteem .....	4-11
Radio .....	4-21
Media .....	4-24
Telefoon .....	4-36
Instellen .....	4-45
<b>Audio (Met Touchscreen)</b> .....	4-48
Kenmerken van uw audiosysteem .....	4-49
Radio .....	4-55
Media .....	4-58
Telefoon .....	4-71
Setup (instellen) .....	4-80
<b>Conformiteitsverklaring</b> .....	4-83
CE (Europa) .....	4-83

## MULTIMEDIASYSTEEM

### **i** Informatie

- Als u achteraf HID-koplampen monteert, treden er mogelijk storingen op in het audiosysteem en de elektronische onderdelen van uw auto.
- Voorkom dat chemicaliën als parfum, cosmetische oliën, zonnebrandcrème, handenreiniger en luchtverfrisser in aanraking komen met onderdelen van het interieur, omdat ze beschadiging of verkleuring kunnen veroorzaken.

### AUX-, USB- en iPod®-aansluiting (indien van toepassing)



U kunt de AUX-aansluiting gebruiken voor het aansluiten van een extern audioapparaat en de USB-aansluiting voor het aansluiten van een USB-apparaat of een iPod®.

### **i** Informatie

Als er een draagbaar audioapparaat op de elektrische aansluiting wordt aangesloten, is er tijdens het afspelen mogelijk ruis hoorbaar. Gebruik in dat geval de voedingsbron van het draagbare apparaat.

\* iPod® is een handelsmerk van Apple Inc.

## Antenne

### Dakantenne



Met de dakantenne worden zowel AM- als FM-signalen ontvangen.

Draai de dakantenne linksom om hem te verwijderen. Draai hem rechtsom om hem weer aan te brengen.

### AANWIJZING

- Verwijder de antenne door deze linksom te draaien voordat u een lage ruimte of wasstraat binnenrijdt. Wanneer u dit niet doet, kan de antenne beschadigd raken.
- Bij het terugplaatsen van de antenne is het voor een goede ontvangst van belang dat de antenne goed wordt vastgedraaid en dat de antenne rechtop staat.

### Haaivinn-antenne

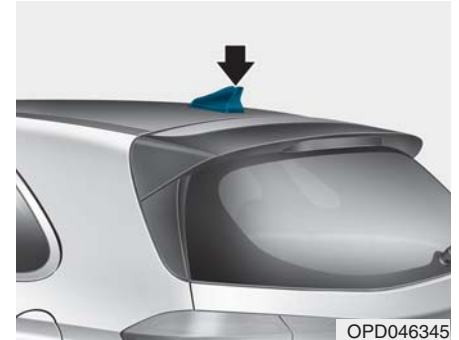

De haaienvin-antenne ontvangt doorgegeven gegevens. (bijvoorbeeld: AM/FM, DAB, GPS/GNSS)

## Audiobediening op stuurwiel (indien van toepassing)

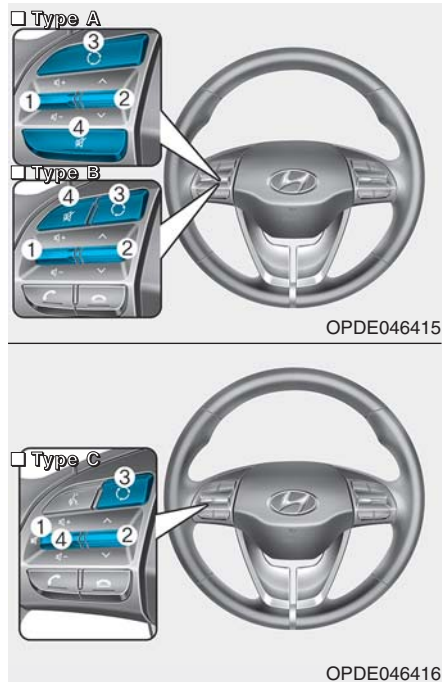

Voor uw gemak is het stuurwiel voorzien van toetsen voor de bediening van het audiosysteem.

### AANWIJZING

Bedien de verschillende toetsen van het audiosysteem niet gelijktijdig.

#### **VOLUME (VOL +/-) (1)**

- Druk de VOLUME-schakelaar naar boven om het volume te verhogen.
- Druk de VOLUME-schakelaar naar beneden om het volume te verlagen.

#### **SEEK/PRESET ( ^ / v ) (2)**

Als de schakelaar SEEK/PRESET gedurende 0,8 seconden of langer naar boven of beneden wordt gedrukt, werkt hij in de volgende modi.

##### **Radiomodus**

Werkt als schakelaar AUTO SEEK. Er zal worden gezocht totdat u de schakelaar loslaat.

##### **Mediamodus**

Werkt als schakelaar FF/REW.

Als de schakelaar SEEK/PRESET naar boven of beneden wordt gedrukt, werkt hij in de volgende modi.

##### **Radiomodus**

Werkt als schakelaar UP/DOWN voor PRESET STATION.

##### **Mediamodus**

Werkt als schakelaar TRACK UP/DOWN.

#### **MODE ( ) (3)**

Druk op de toets MODE om radio, disc of AUX te selecteren.

#### **MUTE ( ) (4)**

- Druk op de toets om het geluid te dempen.
- Druk nogmaals op de toets om het geluid in te schakelen.

### **i Informatie**

Meer informatie over de bedieningstoetsen van het audiosysteem vindt u op de volgende bladzijden in dit hoofdstuk.

## Bluetooth® Wireless Technology handsfree



OPDE046422



OPD046348

U kunt de telefoon draadloos gebruiken dankzij Bluetooth® Wireless Technology.

- (1) Toets bellen/beantwoorden
- (2) Toets gesprek beëindigen
- (3) Microfoon

- Audio: Zie voor meer informatie AUDIO in dit hoofdstuk.
- AVN: Meer informatie over Bluetooth® Wireless Technology handsfree vindt u in het afzonderlijk geleverde instructieboekje.

## Audio/Video/Navigatiesysteem (AVN) (indien van toepassing)

Gedetailleerde informatie over het AVN-systeem vindt u in een afzonderlijk geleverd instructieboekje.

## Uitleg werking autoradio FM-ontvangst

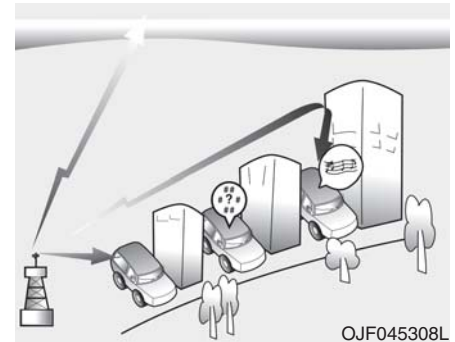

OJF045308L

AM- en FM-radiozenders worden door zendmasten overal in het land uitgezonden. Ze worden door de antenne van uw auto ontvangen. Het signaal wordt vervolgens ontvangen door de radio en doorgestuurd naar de luidsprekers in uw auto.

Als een krachtig radiosignaal uw auto bereikt, zorgt de moderne techniek van uw audiosysteem voor een hoge kwaliteit van de geluidswaergave. In sommige gevallen is het door uw auto ontvangen signaal echter niet krachtig en helder.

Dit kan worden veroorzaakt door bijvoorbeeld de afstand tot de radiozender, andere krachtige zenders in de nabijheid of de aanwezigheid van gebouwen, bruggen of andere grote obstakels in het desbetreffende gebied.

### **AM-(MW-, LW-) ontvangst**

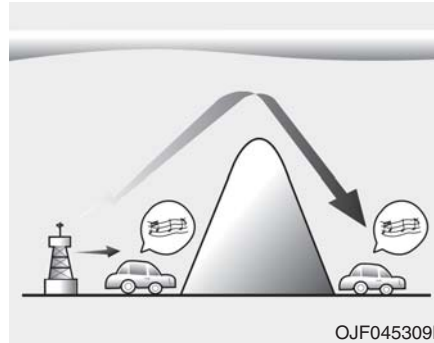

AM-radiozenders kunnen over een grotere afstand worden ontvangen dan FM-radiozenders.

Dit komt doordat AM-radiogolven met een lage frequentie worden uitgezonden. Deze lange golven met een lage frequentie volgen het aardoppervlak en verplaatsen zich niet recht naar buiten, de atmosfeer in. Bovendien ontwijken ze obstakels, zodat een betere signaaldekking het gevolg is.

### **FM-radiozender**

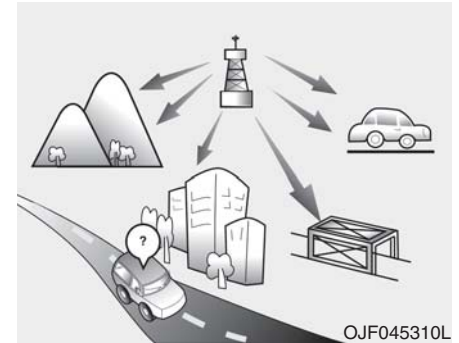

FM-radiozenders worden met een hoge frequentie uitgezonden en volgen hierbij niet het aardoppervlak. Daarom ontstaat bij FM-radiozenders op een relatief korte afstand van de radiozender vervorming. Bovendien ondervinden FM-signalen nadelige invloeden van gebouwen, bergen of andere obstakels. Dit kan een geluidswaergave tot gevolg hebben waarbij u veronderstelt dat uw radio niet in orde is. De volgende situaties zijn normaal en duiden niet op problemen met de radio:

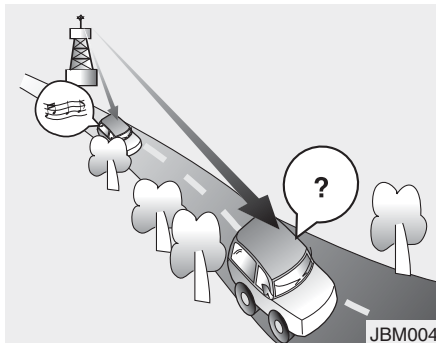

- Fading: Naarmate uw auto verder van de radiozender vandaan rijdt, wordt het signaal zwakker en begint het geluid af te nemen. Wanneer dit gebeurt, selecteer dan een andere, sterkere zender.
- Flutter/(statische) ruis: Zwakke FM-signalen of grote obstakels tussen de zender en uw radio vervormen het signaal, waardoor er (statische) ruis of flutter ontstaat. Deze storing kan iets worden onderdrukt door de hoge tonen te verminderen.

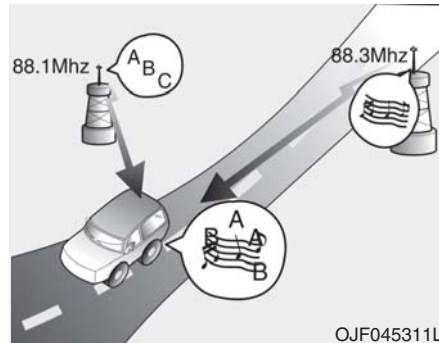

- Wisseling van zenders: Bij het zwakker worden van het FM-signaal is het mogelijk dat het signaal van een nabijgelegen, krachtige zender op dezelfde frequentie wordt ontvangen. Dit komt doordat uw radio is ontworpen om op het sterkste signaal af te stemmen. Selecteer in dit geval een andere zender met een sterker signaal.

- Wegdrukken: Als radiosignalen vanuit diverse richtingen worden ontvangen, kan dit vervorming of flutter veroorzaken. Dit kan worden veroorzaakt door een direct en een gereflecteerd signaal van dezelfde zender of door signalen van twee zenders met dicht bij elkaar liggende frequenties. Selecteer in dit geval een andere zender totdat deze omstandigheden voorbij zijn.



### ***Een mobiele telefoon of een radio met zend- en ontvanginstallatie gebruiken***

Wanneer u in de auto een mobiele telefoon gebruikt, kan het audiosysteem ruis gaan produceren. Dit duidt niet op een storing in het audioapparaat. Gebruik in dat geval de mobiele telefoon zo ver mogelijk uit de buurt van het audioapparaat.

### **AANWIJZING**

Bij het gebruik van communicatiesystemen zoals een mobiele telefoon of een radio in de auto moet een aparte, externe antenne worden geplaatst. Wanneer een mobiele telefoon of een radio uitsluitend met een interne antenne wordt gebruikt, kan dit het elektrische systeem in de auto storen en een veilige bediening van de auto nadelig beïnvloeden.

### **WAARSCHUWING**

Gebruik uw mobiele telefoon niet tijdens het rijden. Zet de auto op een veilige plaats stil als u uw mobiele telefoon toch wilt gebruiken.

---

## iPod®

---

iPod® is een geregistreerd handelsmerk van Apple Inc.

---

## *Bluetooth® Wireless Technology*

---

Het woord Bluetooth® en het Bluetooth®-merk en -logo zijn geregistreerde handelsmerken van Bluetooth® SIG, Inc. en elk gebruik hiervan door HYUNDAI is toegestaan onder licentie.

Andere handelsmerken en handelsnamen zijn eigendom van de respectievelijke eigenaren.



## AUDIO (Met Touchscreen)

■ Type A-1



■ Type A-2



G4G4G0000EE/G4G4G0001EE

## Kenmerken van uw audiosysteem

### Audiosysteem

■ Type A-1



■ Type A-2



\*De onderdelen in de auto kunnen afwijken van de afbeelding.

#### (1) SEEK/TRACK

- De volgende zender zoeken in de FM- en AM-radiomodus.
- Het actuele muziekstuk wijzigen in de mediamodus.

#### (2) RADIO

- Weergave FM- of AM-radio starten.

#### (3) MEDIA

- USB (iPod®), AUX of My Music selecteren.
- Het mediamenu weergeven wanneer er twee of meer media zijn aangesloten of wanneer in de mediamodus op de toets **[MEDIA]** wordt gedrukt.

#### (4) DISPLAY

- In- en uitschakelen van het display.

#### (5) AAN/UIT-/VOLUME KNOP

- Draaien om het volume aan te passen.
- Indrukken om het systeem in of uit te schakelen.

#### (6) RESETTEN

- Het systeem uitschakelen en weer starten.

## ■ Type A-1



## ■ Type A-2



### (7) PRESET

- In de radiomodus: naar de volgende/vorige pagina met voorkeuzezenders.

### (8) INSTELLINGEN/KLOK

- Toegang tot de instellingen voor display, geluid, datum/tijd, systeem en uitschakelen display.
- Door de toets ingedrukt te houden kan de datum/tijd worden ingesteld.

### (9) MENU

- Weergeven van beschikbare extra menu's op het huidige scherm.

### (10) BACK

- Terug naar het vorige scherm.

### (11) AFSTEM knop

- Draaien om door de zenders/muziekstukken te navigeren.
- Indrukken om een item te selecteren.



### (12) [1] ~ [6] (voorkeuzezenders)

- In de radiomodus: voorkeuzezenders opslaan/afspelen.
- Selecteren/openen van op het scherm weergegeven numerieke menu's.

■ Type A-3



■ Type A-4



(Met *Bluetooth*<sup>®</sup> Wireless Technology)

G4G4G0002EE/G4G4G0003EE

## Kenmerken van uw audiosysteem

### Audiosysteem

■ Type A-3



■ Type A-4



\*De onderdelen in de auto kunnen afwijken van de afbeelding.

#### (1) SEEK/TRACK

- Naar de volgende zender zoeken in de DAB/FM\*- en AM-radiomodus.
- Het actuele muziekstuk wijzigen in de mediamodus.

\* met DAB

#### (2) RADIO

- Weergave DAB/FM\*- of AM-radio starten.

\* met DAB

#### (3) MEDIA

- USB (iPod®), Bluetooth® (BT) audio, AUX of My Music selecteren.
- Het mediamenu weergeven wanneer er twee of meer media zijn aangesloten of wanneer in de mediamodus op de toets **[MEDIA]** wordt gedrukt.

#### (4) TELEFOON

- Bluetooth®-telefoonmodus starten.

#### (5) AAN/UIT-/VOLUME KNOP

- Draaien om het volume aan te passen.
- Indrukken om het systeem in of uit te schakelen.

#### (6) RESETTEN

- Het systeem uitschakelen en weer starten.

#### ■ Type A-3



#### ■ Type A-4



### (7) PRESET

- In de radiomodus: naar de volgende/vorige pagina met voorkeuzezenders.

### (8) INSTELLINGEN/KLOK

- Toegang tot de instellingen voor display, geluid, datum / tijd, Bluetooth, systeem en uitschakelen display.
- Door de toets ingedrukt te houden kan de datum/tijd worden ingesteld.

### (9) MENU

- Weergeven van beschikbare extra menu's op het huidige scherm.

### (10) BACK

- Terug naar het vorige scherm.

### (11) AFSTEM knop

- Draaien om door de zenders/ muziekstukken te navigeren.
- Indrukken om een item te selecteren.



### (12) [1] ~ [6] (voorkeuzezenders)

- In de radiomodus: voorkeuzezenders opslaan/afspelen.
- Selecteren/openen van op het scherm weergegeven numerieke menu's.



### Afstandsbediening op het stuurwiel

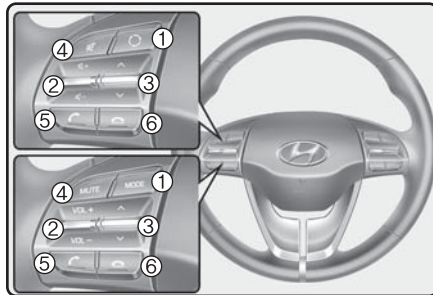
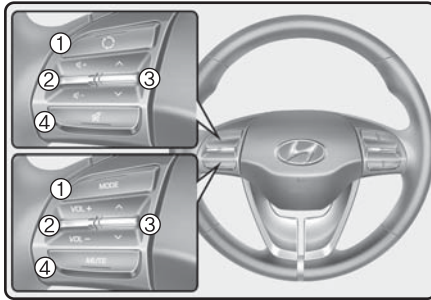

(Uitvoering met Bluetooth®)

※ De onderdelen in de auto kunnen in werkelijkheid afwijken van de afbeelding.

#### (1) MODUS

- Druk op de toets om de modus in deze volgorde te wijzigen: Radio  
⇒ Media.
- Houd de toets ingedrukt om uit te schakelen\*. (Indien van toepassing)

#### (2) VOLUME

- Indrukken om het volume aan te passen.

#### (3) OMHOOG/OMLAAG

- Druk in de radiomodus op de toets om voorkeuzezenders te zoeken.
- Houd in de radiomodus de toets ingedrukt om frequenties te zoeken.
- Druk in de mediamodus op de toets om het huidige muziekstuk te wijzigen. (behalve AUX)
- Houd in de mediamodus de toets ingedrukt om snel door de muziekstukken te zoeken. (behalve Bluetooth®(BT) Audio en AUX)

#### (4) DEMPEN

- Indrukken om het audiogeluid te dempen.

## (5) BELLEN

(Indien van toepassing)

- Toets indrukken
- Indien de Bluetooth® Handsfreemodus niet is ingeschakeld of wanneer u niet wordt gebeld.  
Eerste keer indrukken: het scherm voor het kiezen van een nummer wordt weergegeven.  
Tweede keer indrukken: het laatst gebelde nummer wordt automatisch weergegeven.  
Derde keer indrukken: het ingevoerde telefoonnummer wordt gebeld.
- Indrukken wanneer het scherm voor binnenkomende oproepen wordt weergegeven om de oproep aan te nemen.
- Indrukken wanneer de Bluetooth® Handsfreemodus is ingeschakeld om over te schakelen naar het gesprek in de wachtstand.

- Toets ingedrukt houden
- Indien de Bluetooth® Handsfreemodus niet is ingeschakeld of wanneer u niet wordt gebeld, wordt het laatst gebelde nummer gebeld.
- Indrukken wanneer de Bluetooth® Handsfreemodus is ingeschakeld om het gesprek door te schakelen naar uw mobiele telefoon.
- Indrukken wanneer u via uw mobiele telefoon belt om over te schakelen naar de Bluetooth® Handsfreemodus.

## (6) EINDE (Indien van toepassing)

- Indrukken wanneer de Bluetooth® Handsfreemodus is ingeschakeld om het telefoongesprek te beëindigen.
- Indrukken wanneer het scherm voor binnenkomende oproepen wordt weergegeven om de oproep te weigeren.

### WAARSCHUWING

- Staar tijdens het rijden niet naar het scherm. Als u gedurende langere tijd naar het scherm staart, kunt u verkeersongelukken veroorzaken.
- Demonteer of monteer het audiosysteem niet en breng geen wijzigingen aan. Als u dit wel doet, kan dat resulteren in ongelukken, brand of een elektrische schok.
- Als u de telefoon gebruikt tijdens het rijden, kunt u minder goed op het verkeer letten en kunnen zich ongelukken voordoen. Parkeer de auto voordat u de telefoonfunctie gebruikt.
- Zorg ervoor dat er geen water of vreemde voorwerpen op het apparaat terecht komen. Anders kan dit leiden tot rook, brand of storingen in het product.

(Vervolg)

(vervolg)

- Gebruik het product niet als het scherm leeg is of als er geen geluid hoorbaar is. Dit kan duiden op een storing in het product. Als u het product in dergelijke situaties blijft gebruiken, kan dat leiden tot ongelukken (brand, elektrische schok) of storingen in het product.
- Raak tijdens onweer de antenne niet aan, omdat dit kan leiden tot een elektrische schok.
- Stop of parkeer de auto niet in gebieden met een stop- of parkeerverbod om het product te gebruiken. Anders kan dit leiden tot verkeersongelukken.
- Gebruik het systeem met draaiende motor.  
Langdurig gebruik met het contact AAN kan leiden tot een lege accu.

### WAARSCHUWING

Wanneer u tijdens het rijden wordt afgeleid, kunt u de controle over de auto verliezen, waardoor ongevallen en ernstig letsel veroorzaakt kunnen worden. De voornaamste verantwoordelijkheid van de bestuurder is het veilig besturen van de auto volgens de wettelijke regels. Het gebruik van handheld- of andere apparatuur of van systemen in de auto die de aandacht van de bestuurder op welke wijze dan ook afleiden van het veilig besturen van de auto of die wettelijk niet zijn toegestaan, is dan ook verboden.

## AANWIJZING

- Als u het apparaat gebruikt tijdens het rijden, kan dit leiden tot ongelukken, omdat u onvoldoende op uw omgeving let. Parkeer eerst de auto voordat u het apparaat gebruikt.
- Pas het volume zodanig aan dat u ook de geluiden buiten de auto kunt horen. Als het volume te hoog is en u geluiden buiten de auto niet kunt horen, kan dat leiden tot ongelukken.
- Let op het volume wanneer u het apparaat inschakelt. Een plotseling zeer hoog volume bij het inschakelen van het apparaat kan leiden tot gehoorbeschadigingen. (Pas het volume aan tot een aanvaardbaar niveau voordat u het apparaat uitschakelt.)

(Vervolg)

(Vervolg)

- Zet het contact AAN voordat u dit apparaat gebruikt. Gebruik het audiosysteem niet gedurende langere perioden met het contact AAN omdat hierdoor de accu leeg kan raken.
- Stel het apparaat niet bloot aan ernstige schokken en laat het niet vallen. Directe druk op de voorzijde van de monitor kan schade veroorzaken aan het LCD.
- Wanneer u het apparaat schoonmaakt, moet u het apparaat uitschakelen en een droge, zachte doek gebruiken. Gebruik nooit ruwe materialen, chemische doeken of oplosmiddelen (alcohol, benzeen, thinner, enz.) omdat dergelijke middelen het paneel van het apparaat kunnen beschadigen of verkleuringen kunnen veroorzaken.

(Vervolg)

(Vervolg)

- Plaats geen dranken in de buurt van het audiosysteem. Als u morst met dranken kan dit leiden tot storingen in het systeem.
- Als er sprake is van een storing, neem dan contact op met uw leverancier of servicecentrum.
- Wanneer het audiosysteem in een elektromagnetische omgeving wordt geplaatst, ontstaat mogelijk ruis.

## **Informatie over statusiconen**

Iconen die de audiostatus aangeven, worden in de rechter bovenhoek weergegeven.

Icoon	Beschrijving	
	Mute	Dempen van geluid ingeschakeld
	Accu	De resterende accuduur van een aangesloten Bluetooth®-apparaat
	Handsfree- en audiostreamingverbinding	Bluetooth® Handsfree bellen en audiostreaming zijn mogelijk
	Handsfreeverbinding	Bluetooth® Handsfree bellen is mogelijk
	Audio streamen met Bluetooth®	Audio streamen met Bluetooth® is mogelijk
	Contacten downloaden	Contacten downloaden via draadloze communicatie met Bluetooth®
	Oproepgeschiedenis downloaden	Oproepgeschiedenis downloaden via draadloze communicatie met Bluetooth®
	Lijn bezet	Telefoongesprek bezig
	Microfoon uitschakelen	Werking van de microfoon onderbroken tijdens een telefoongesprek (gesprekspartner kan uw stem niet horen)
	Signaalsterkte telefoon	Geeft de signaalsterkte van de mobiele telefoon weer wanneer deze is verbonden met Bluetooth®

## Radio

### FM/AM (met RDS)

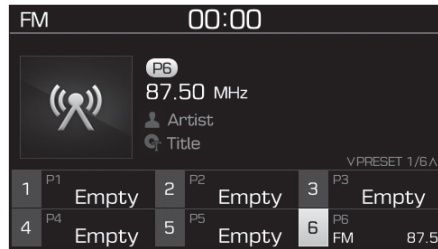

#### Schakelen tussen FM en AM

- Druk op de toets **[RADIO]** van het audiosysteem om te schakelen tussen FM en AM.

#### Zenders zoeken

Druk op de toets **[SEEK/TRACK]** om zenders te zoeken.

### Voorkeuzezenders

Er kunnen maximaal 36 veelbeluisterde zenders worden opgeslagen.

1. Houd het gewenste nummer van 1 tot en met 36 ingedrukt. Hierdoor wordt de zender onder dat nummer opgeslagen.

Als er nog niets onder dat nummer is opgeslagen, kunt u de zender onder dat nummer opslaan door er simpelweg even op te drukken.

2. Druk, om een zender op te slaan onder nummer 7 of hoger, op de toets **[PRESET]** om de vorige/volgende pagina te openen en sla op.

Druk in de lijst op de gewenste voorkeuzezender om naar deze zender te luisteren.

### Menu

Druk op de toets **[MENU]** en selecteer de gewenste functie.

- List (lijst): Er wordt een overzicht weergegeven van alle beschikbare zenders op de huidige locatie van de auto. Druk op de toets om de gewenste zender te selecteren.
- Traffic Announcement (verkeersinformatie) (TA): In- of uitschakelen van de weergave van de verkeersinformatie.
- Scan (scannen): Elke beschikbare zender is telkens vijf seconden te horen.
- Sound Settings (geluidsinstellingen): De geluidsinstellingen kunnen worden gewijzigd.

## DAB/FM (met DAB)

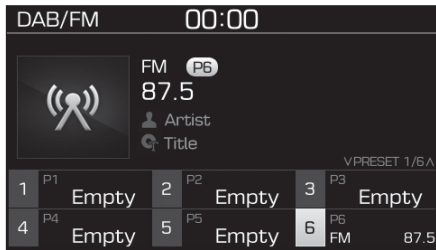

### Schakelen tussen DAB/FM en AM

- Druk op de toets **[RADIO]** van het audiosysteem om te schakelen tussen DAB/FM en AM.

### Zenders zoeken

Druk op de toets **[SEEK/TRACK]** om zenders te zoeken.

### Voorkeuzezenders

Er kunnen maximaal 36 veelbeluisterde zenders worden opgeslagen.

1. Houd het gewenste nummer van 1 tot en met 36 ingedrukt. Hierdoor wordt de zender onder dat nummer opgeslagen. Als er nog niets onder dat nummer is opgeslagen, kunt u de zender onder dat nummer opslaan door er simpelweg even op te drukken.
2. Druk, om een zender op te slaan onder nummer 7 of hoger, op de toets **[PRESET]** om de vorige/volgende pagina te openen en sla op.

Druk in de lijst op de gewenste voorkeuzezender om naar deze zender te luisteren.

### Menu

Druk op de toets **[MENU]** en selecteer de gewenste functie.

- List (lijst): Er wordt een overzicht weergegeven van alle beschikbare zenders op de huidige locatie van de auto. Druk op de toets om de gewenste zender te selecteren.
- Traffic Announcement (verkeersinformatie) (TA): In- of uitschakelen van de weergave van de verkeersinformatie.
- Region (regio): In- of uitschakelen van het automatisch schakelen tussen regionale zenders.
- Sound Settings (geluidsinstellingen): De geluidsinstellingen kunnen worden gewijzigd.
- Scan (scannen): Elke beschikbare zender is telkens vijf seconden te horen.
- Manual tune FM (handmatig afstemmen FM): Handmatig zoeken naar frequenties.

## FM/AM (zonder RDS)

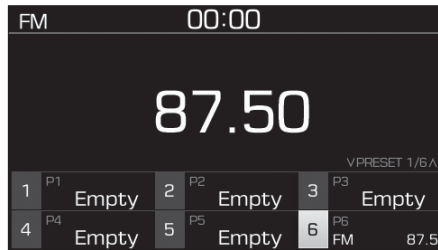

### Schakelen tussen FM en AM

- Druk op de toets **[RADIO]** van het audiosysteem om te schakelen tussen FM en AM.

### Zenders zoeken

Druk op de toets **[SEEK/TRACK]** om zenders te zoeken.

### Voorkeuzezenders

Er kunnen maximaal 36 veelbeluisterde zenders worden opgeslagen.

1. Houd het gewenste nummer van 1 tot en met 36 ingedrukt. Hierdoor wordt de zender onder dat nummer opgeslagen. Als er nog niets onder dat nummer is opgeslagen, kunt u de zender onder dat nummer opslaan door er simpelweg even op te drukken.
2. Druk, om een zender op te slaan onder nummer 7 of hoger, op de toets **[PRESET]** om de vorige/volgende pagina te openen en sla op.

Druk in de lijst op de gewenste voorkeuzezender om naar deze zender te luisteren.

### Menu

Druk op de toets **[MENU]** en selecteer de gewenste functie.

- List (lijst): Er wordt een overzicht weergegeven van alle beschikbare zenders op de huidige locatie van de auto. Druk op de toets om de gewenste zender te selecteren. Selecteer **[Refresh]** (actualiseren) om de lijst met beschikbare zenders te actualiseren.
- Scan (scannen): Elke in de huidige locatie van de auto beschikbare zender is telkens vijf seconden te horen.
- Sound Settings (geluidsinstellingen): De geluidsinstellingen kunnen worden gewijzigd.



## Media

## Informatie - Gebruik van MP3

### Ondersteunde audio-indelingen

Gecomprimeerde audio-indelingen	MPEG1 Audio Layer3
	MPEG2 Audio Layer3
	MPEG2.5 Audio Layer3
	Windows Media Audio versie 7.X en 8.X

### AANWIJZING

Andere bestandsindelingen dan de hierboven genoemde worden mogelijk niet herkend of afgespeeld. Bepaalde informatie, zoals de bestandsnaam, wordt mogelijk niet weergegeven.

### Overzicht van ondersteunde gecomprimeerde bestandstypen

#### 1. Bitrates (Kbps)

	MPEG1	MPEG2	MPEG2,5	WMA
		Layer3		
	32	8	8	48
	40	16	16	64
	48	24	24	80
	56	32	32	96
	64	40	40	128
	80	48	48	160
	96	56	56	192
	112	64	64	
	128	80	80	
	160	96	96	
	192	112	112	
	224	128	128	
	256	144	144	
	320	160	160	

#### 2. Samplefrequentie (Hz)

MPEG1	MPEG2	MPEG2,5	WMA
44100	22050	11025	32000
48000	24000	12000	44100
32000	16000	8000	48000

- De geluidskwaliteit van gecomprimeerde MP3 / WMA-bestanden kan, afhankelijk van de bitrate, verschillen. (Een hogere bitrate heeft mogelijk een betere geluidskwaliteit.)
- Het product herkent alleen bestanden met de extensie MP3 of WMA. Bestanden zonder een van deze extensies worden niet herkend.

#### 3. Aantal herkenbare mappen en bestanden

- Mappen: 2.000 voor USB
- Bestanden: 6.000 voor USB
- Geen herkenningslimiet voor maphiërarchieën

4. Maximaal aantal karakters (Unicode)

- Bestandsnamen: maximaal 64
- Mapnaam: maximaal 32

#### Ondersteunde talen (Unicode-ondersteuning)

- Koreaans: 2.604 karakters
- Engels: 94 karakters
- Chinese karakters: 4.888 karakters
- Speciale symbolen: 986 karakters

#### **AANWIJZING**

**Japane karakters en karakters van het vereenvoudigd Chinees worden niet ondersteund.**

#### **i Informatie**

##### **- Gebruik van USB-apparaten**

- Als u de auto start terwijl er een USB-apparaat is aangesloten, kan het apparaat beschadigd raken. Koppel de USB-apparaten los voordat u de auto start.
- Als u de auto start of de motor afzet terwijl er een extern USB-apparaat is aangesloten, werkt het USB-apparaat mogelijk niet.
- Pas op voor statische elektriciteit wanneer u externe USB-apparaten aansluit of loskoppelt.
- Een gecodeerde MP3-speler wordt niet herkend wanneer deze als een extern apparaat is aangesloten.
- Externe USB-apparaten worden mogelijk niet herkend, afhankelijk van de status van het externe USB-apparaat.
- Alleen producten die zijn geformatteerd tot 4 kB of lager worden herkend.
- Alleen USB-apparaten in het FAT12/16/32-formaat worden herkend; de bestandssystemen NTFS en ExFAT worden niet herkend.

(Vervolg)

(Vervolg)

- Sommige USB-apparaten worden niet herkend als gevolg van compatibiliteitsproblemen.
- Raak de USB-aansluitingen niet aan.
- Het in korte tijd veelvuldig loskoppelen en aansluiten van USB-apparaten kan mankementen aan de apparatuur veroorzaken.
- Mogelijk zijn er abnormale geluiden te horen wanneer het USB-apparaat wordt losgekoppeld.
- Schakel de radio uit voordat u externe USB-apparaten aansluit of loskoppelt.
- Het herkennen duurt mogelijk langer, afhankelijk van het type, de capaciteit of het bestandsformaat van het externe USB-apparaat. Dit duidt niet op een productstoring.
- Het is niet toegestaan om USB-apparaten voor andere doeleinden dan het afspelen van muziekbestanden te gebruiken.

(Vervolg)

(Vervolg)

- Het weergeven van afbeeldingen en het afspelen van video's wordt niet ondersteund.
- Het gebruik van USB-accessoires, zoals laders of verwarming die gebruikmaken van USB I/F, kan de prestaties van het product negatief beïnvloeden of storingen veroorzaken. Gebruik de USB-apparaten en -accessoires niet voor deze doeleinden.
- Het gebruik van USB-aansluitingen en verlengkabels kan ertoe leiden dat het audiosysteem van de auto uw USB-apparaat niet herkent. Sluit het USB-apparaat rechtstreeks aan op de multimedia-aansluiting van uw auto.
- Wanneer u USB-apparaten met een hoge capaciteit gebruikt met afzonderlijke logische stations, kunnen er alleen bestanden worden afgespeeld die op het hoogste logische station zijn opgeslagen. Als er applicaties op een USB-apparaat zijn opgeslagen, kan er mogelijk niet worden afgespeeld.

(Vervolg)

(Vervolg)

- Sommige MP3-spelers, mobiele telefoons, digitale camera's, enz. (USB-apparaten die niet worden herkend als apparaat voor mobiele opslag) werken mogelijk niet goed wanneer ze worden aangesloten.
- Het opladen via de USB-aansluiting wordt door sommige mobiele apparaten mogelijk niet ondersteund.
- Alleen voor standaard USB-apparaten (Metal Cover Type) wordt de werking gegarandeerd.
- De werking van HDD-, CF- en SD-apparatuur en van USB-sticks wordt niet gegarandeerd.
- DRM-bestanden (Digital Rights Management) kunnen niet worden afgespeeld.
- USB-apparaten van het SD- of CF-type en andere USB-apparaten waarbij een adapter moet worden gebruikt voor het aansluiten, worden niet ondersteund.

(Vervolg)

(Vervolg)

- Wanneer er USB-HDD's of USB-apparaten worden gebruikt waarvan de aansluitingen losraken als gevolg van de trillingen van de auto (iStick, enz.), kan een juiste werking ervan niet worden gegarandeerd.
- USB-producten die als sleutelhangers of accessoires voor de mobiele telefoon worden gebruikt, kunnen de USB-aansluiting beschadigen en het juist afspelen van bestanden negatief beïnvloeden. Gebruik deze niet. Gebruik alleen producten met een stekker aansluiting zoals in de afbeelding aangegeven.
- Wanneer MP3-apparaten of mobiele telefoons tegelijkertijd worden aangesloten in de AUX-, BT Audio- of USB-modus, hoort u mogelijk een knal of doet zich een storing voor.



## USB

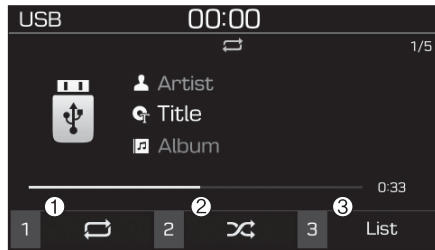

### (1) Herhalen

Druk op de toets **[1]** om het herhalen in en uit te schakelen.

### (2) Willekeurige volgorde

Druk op de toets **[2]** om het afspelen in willekeurige volgorde in en uit te schakelen.

### (3) Lijst

Druk op de toets **[3]** om een lijst van alle muziekstukken te bekijken.

## Afspelen

Druk op de toets **[MEDIA]** en selecteer **[USB]**.

- Sluit een USB-apparaat aan op de USB-aansluiting om de bestanden op het USB-apparaat automatisch af te spelen.

## Naar een ander muziekstuk gaan

Druk op de toets **[SEEK/TRACK]** om het vorige of volgende muziekstuk af te spelen.

Houd de toets **[SEEK/TRACK]** ingedrukt om het muziekstuk dat op dat moment wordt afgespeeld terug of vooruit te spelen.

Zoek muziekstukken door aan de knop **TUNE** te draaien en druk op de knop om af te spelen.

## Muziekstukken selecteren in een overzicht

Selecteer **[List]** (lijst) om een lijst van alle beschikbare muziekstukken te bekijken.

Selecteer het gewenste muziekstuk en speel dit af.

## Afspelen herhalen

Selecteer **[Herhalen]** om de functies 'alles herhalen', 'huidige muziekstuk herhalen', 'map herhalen' of 'categorie herhalen' in of uit te schakelen.



- Alles herhalen: Alle muziekstukken worden herhaald.
- Huidige muziekstuk herhalen: Het muziekstuk dat op dat moment wordt afgespeeld, wordt herhaald.
- Map herhalen: Alle muziekstukken in de huidige map worden herhaald.
- Categorie herhalen: Alle muziekstukken in de huidige categorie worden herhaald.

## Informatie

De functie voor het herhalen van de map is alleen beschikbaar wanneer muziekstukken worden afgespeeld in de categorie **[File]** (bestand) onder **[List]** (lijst).

### In willekeurige volgorde afspelen

Selecteer [Willekeurige volgorde] om de functies "in willekeurige volgorde afspelen", "map in willekeurige volgorde afspelen" of "categorie in willekeurige volgorde afspelen" in of uit te schakelen.

-  In willekeurige volgorde afspelen: De muziekstukken worden in willekeurige volgorde afgespeeld.
-  Map in willekeurige volgorde afspelen: Alle muziekstukken in de huidige map worden in willekeurige volgorde afgespeeld.
-  Categorie in willekeurige volgorde afspelen: Alle muziekstukken in de huidige categorie worden in willekeurige volgorde afgespeeld.

### Menu

Druk op de toets **[MENU]** en selecteer de gewenste functie.

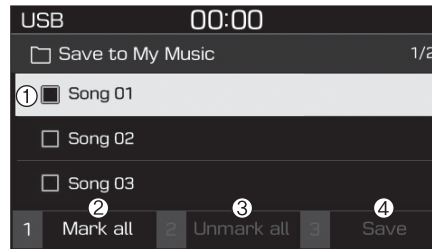

- Save to My Music (in My Music opslaan): Muziekstukken op uw USB-apparaat kunnen in My Music worden opgeslagen.
  - (1) Bestand: Selecteer een bestand met de **AFSTEM**knop.
  - (2) Mark all (alles selecteren): Druk op de toets **[1]** om alle bestanden te selecteren.
  - (3) Unmark all (alles deselecteren): Druk op de toets **[2]** om alle bestanden te deselecteren.

(4) Save (opslaan): Druk op de toets **[3]** om de geselecteerde bestanden op te slaan.

- Selecteer de bestanden die u wilt opslaan en selecteer [Save] (opslaan). De geselecteerde bestanden worden zo opgeslagen in My Music.
- Het opslaan wordt geannuleerd als u tijdens het opslaan wordt gebeld of zelf iemand belt.
- Er kunnen maximaal 6.000 bestanden worden opgeslagen.
- Information (informatie): Gedetailleerde informatie over het muziekstuk dat op dat moment wordt afgespeeld.
- Sound Settings (geluidsinstellingen): De geluidsinstellingen kunnen worden gewijzigd.

## **i** Informatie

### - Gebruik van de iPod®

- Gebruik de bij uw iPod® geleverde kabel om de bedieningsfunctie van de iPod® van het audiosysteem te kunnen gebruiken.
- Wanneer u de iPod® tijdens het afspelen op de auto aansluit, is mogelijk gedurende één of twee seconden een hard geluid te horen. Sluit de iPod® op de auto aan nadat u het afspelen hebt gestopt of onderbroken.
- Sluit de iPod® op de auto aan terwijl het contact in stand ACC staat om het opladen te starten.
- Wanneer u de iPod®-kabel aansluit, moet u ervoor zorgen dat u de kabel goed in de aansluiting drukt.
- Wanneer de EQ-functies van een extern apparaat, zoals een iPod®, en het audiosysteem beide actief zijn, kunnen de EQ-effecten elkaar overlappen en leiden tot een mindere geluidskwaliteit en vervorming. Schakel indien mogelijk de EQ-functie uit voor alle externe apparaten.

(Vervolg)

(Vervolg)

- Er kan sprake zijn van ruis wanneer uw iPod® of een AUX-apparaat wordt aangesloten. Koppel het apparaat los wanneer u dit niet gebruikt en berg het op.
- Er kan sprake zijn van ruis wanneer het audiosysteem wordt gebruikt terwijl een iPod® of extern AUX-apparaat is aangesloten op de aansluiting voor de voeding. Koppel in deze gevallen de iPod® of het externe apparaat los van de aansluiting voor de voeding.
- Afhankelijk van de eigenschappen van uw iPod®/iPhone® wordt het afspelen mogelijk onderbroken of kunnen zich storingen voordoen in het apparaat.
- Mogelijk wordt er niet afgespeeld als uw iPhone® via zowel Bluetooth® als USB is verbonden. Selecteer in dit geval op uw iPhone® de Dock-stekker of Bluetooth® om de instellingen voor de audio-uitgang te wijzigen.
- Als uw softwareversie het communicatieprotocol niet ondersteunt of als uw iPod® niet wordt herkend als gevolg van een storing of defect in het apparaat, kan de iPod®-modus niet worden gebruikt.

(Vervolg)

(Vervolg)

- De iPod® nano (5e generatie) wordt mogelijk niet herkend als de batterij bijna leeg is. Laad hem ver genoeg op voordat u hem gebruikt.
- De volgorde bij het zoeken of afspelen van muziekstukken op de iPod® kan verschillen van de volgorde op het audiosysteem.
- Als de iPod® als gevolg van een interne storing niet werkt, reset dan de iPod® (raadpleeg de handleiding van uw iPod®).
- Afhankelijk van de softwareversie kan de iPod® mogelijk niet met het systeem worden gesynchroniseerd. Als de media wordt verwijderd of losgekoppeld voordat deze is herkend, keert het systeem mogelijk niet terug naar de voorgaande modus (iPod® kan niet worden opgeladen).
- Andere kabels dan die van 1 meter die met iPod®-/iPhone®-producten worden meegeleverd, worden mogelijk niet herkend.
- Wanneer er andere muziek-apps op uw iPod® worden gebruikt, werkt de synchroniseerfunctie van het systeem mogelijk niet door een storing in de iPod®-applicatie.

### iPod®

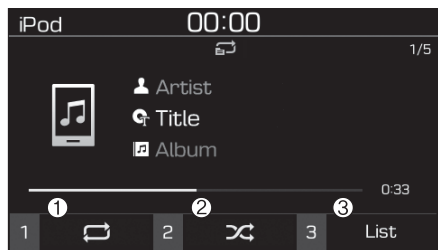

#### (1) Herhalen

Druk op de toets **[1]** om het herhalen in en uit te schakelen.

#### (2) Willekeurige volgorde

Druk op de toets **[2]** om het afspelen in willekeurige volgorde in en uit te schakelen.

#### (3) Lijst

Druk op de toets **[3]** om een lijst van alle muziekstukken te bekijken.

### Afspelen

Sluit uw iPod® aan op de USB-aansluiting, druk op de toets **[MEDIA]** en selecteer **[iPod]**.

#### Naar een ander muziekstuk gaan

Druk op de toets **[SEEK/TRACK]** om het vorige of volgende muziekstuk af te spelen.

Houd de toets **[SEEK/TRACK]** ingedrukt om het muziekstuk dat op dat moment wordt afgespeeld terug of vooruit te spoelen.

Zoek muziekstukken door aan de knop **TUNE** te draaien en druk op de knop om af te spelen.



#### Muziekstukken selecteren in een lijst

Selecteer **[List]** (lijst) om een lijst van alle beschikbare muziekstukken te bekijken.

Selecteer het gewenste muziekstuk en speel dit af.

### Afspelen herhalen

Selecteer **[Herhalen]** om de functies "categorie herhalen" en "huidige muziekstuk herhalen" in of uit te schakelen.

-  Categorie herhalen: alle muziekstukken in de huidige categorie herhalen.
-  Huidig muziekstuk herhalen: het muziekstuk dat op dat moment wordt afgespeeld, wordt herhaald.

### In willekeurige volgorde afspelen

Selecteer **[Willekeurige volgorde]** om de functie "categorie in willekeurige volgorde afspelen" in of uit te schakelen.

-  Categorie in willekeurige volgorde afspelen: alle muziekstukken in de huidige categorie worden in willekeurige volgorde afgespeeld.

## Menu

Druk op de toets **[MENU]** en selecteer de gewenste functie.

- Information (informatie): gedetailleerde informatie over het muziekstuk dat op dat moment wordt afgespeeld.
- Sound Settings (geluidsinstellingen): de geluidsinstellingen kunnen worden gewijzigd.

## Wanneer er andere muziektoepassingen worden gebruikt

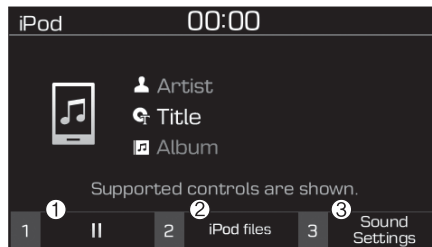

Wanneer op uw iPod® opgeslagen muziekstukken worden afgespeeld terwijl op dat moment ook een andere muziek-app wordt gebruikt, wordt dit scherm weergegeven.

- (1) Afspelen/onderbreken: Druk op de toets **[1]** om muziek af te spelen of het afspelen te pauzeren.
- (2) iPod files (bestanden iPod): Druk op de toets **[2]** om muziekbestanden op uw iPod® af te spelen.
- (3) Sound Settings (geluidsinstellingen): Druk op de toets **[3]** om de geluidsinstellingen te wijzigen.

## Bestanden iPod afspelen

Druk op de toets [iPod Files] (bestanden iPod) om op uw iPod® opgeslagen muziekstukken af te spelen.

Als er geen muziekstukken op uw iPod® zijn opgeslagen, wordt de functie [iPod Files] (bestanden iPod) uitgeschakeld.



**i** Informatie

- **Gebruik van Bluetooth®-audio (indien van toepassing)**
- De Bluetooth®-audiomodus kan alleen worden gebruikt als er een telefoon met Bluetooth®-ondersteuning is aangesloten. Er kunnen alleen apparaten worden gebruikt die Bluetooth®-audio ondersteunen.
- Als de telefoon met Bluetooth®-ondersteuning tijdens het afspelen wordt losgekoppeld, stopt de muziek.
- Wanneer tijdens het streamen van audio via Bluetooth® de toetsen TRACK UP/DOWN worden gebruikt, klinkt er mogelijk een knal of wordt het geluid mogelijk onderbroken, afhankelijk van de mobiele telefoon.
- Afhankelijk van de mobiele telefoon wordt het streamen van audio mogelijk niet ondersteund.

(Vervolg)

(Vervolg)

- Als u iemand belt of zelf wordt gebeld terwijl er in de Bluetooth®-audiomodus muziek wordt afgespeeld, is het gesprek mogelijk door de muziek heen te horen.
- Wanneer u terugkeert naar de Bluetooth®-audiomodus nadat u een gesprek hebt beëindigd, wordt bij sommige mobiele telefoons het afspelen mogelijk niet automatisch hervat.

**AANWIJZING**

- **Bluetooth® Handsfree** is een functie die veiliger rijden mogelijk maakt. Als u een verbinding maakt tussen het audiosysteem van de auto en een Bluetooth®-telefoon, kunt u eenvoudig bellen, oproepen ontvangen en het telefoonboek beheren. Lees eerst zorgvuldig deze handleiding door voordat u de Bluetooth® Wireless Technology gebruikt.
- Het veelvuldig gebruiken of bedienen tijdens het rijden kan leiden tot onoplettendheid waardoor ongelukken kunnen ontstaan.
- Gebruik het apparaat niet te vaak tijdens het rijden.
- Langere tijd naar het scherm kijken, is gevaarlijk en kan leiden tot ongelukken.
- Kijk tijdens het rijden slechts kort op het scherm.

## Bluetooth®-audio (BT) (indien van toepassing)

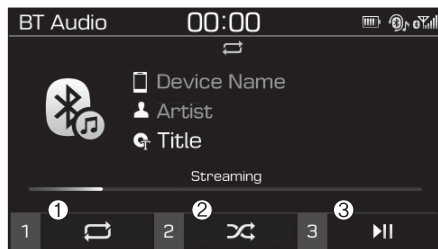

### (1) Herhalen

Druk op de toets **[1]** om het herhalen in en uit te schakelen.

### (2) Willekeurige volgorde

Druk op de toets **[2]** om het afspelen in willekeurige volgorde in en uit te schakelen.

### (3) Afspelen/onderbreken

Druk op de toets **[3]** om muziek af te spelen of het afspelen te pauzeren.

### **i** Informatie

Deze functie wordt door sommige mobiele telefoons mogelijk niet ondersteund.

### Afspelen

- Druk op de toets **[MEDIA]** en selecteer **[BT Audio]**.

### Naar een ander muziekstuk gaan

- Druk op de toets **[SEEK/TRACK]** om het vorige of volgende muziekstuk af te spelen.

### **i** Informatie

Deze functie wordt door sommige mobiele telefoons mogelijk niet ondersteund.

### Afspelen herhalen

Selecteer **[Herhalen]** om de functies "alles herhalen", "huidige muziekstuk herhalen" of "categorie herhalen" in of uit te schakelen.



- Alles herhalen: Alle muziekstukken worden herhaald.
- Huidige muziekstuk herhalen: Het muziekstuk dat op dat moment wordt afgespeeld, wordt herhaald.
- Categorie herhalen: Alle muziekstukken in de huidige categorie worden herhaald.

### **i** Informatie

De functie voor het herhalen is ingeschakeld, afhankelijk van de bediening van het aangesloten Bluetooth®-apparaat.

### In willekeurige volgorde afspelen

Selecteer [Willekeurige volgorde] om de functie "categorie in willekeurige volgorde afspelen" in of uit te schakelen.

-  Willekeurige volgorde: de muziekstukken worden in willekeurige volgorde afgespeeld.
-  Categorie in willekeurige volgorde afspelen: alle muziekstukken in de huidige categorie worden in willekeurige volgorde afgespeeld.

### Informatie

De functie voor het in willekeurige volgorde afspelen is ingeschakeld, afhankelijk van de bediening van het aangesloten Bluetooth-apparaat.

### Menu

Druk op de toets [MENU] en selecteer de gewenste functie.

- Connections (verbindingen): Het op dat moment aangesloten Bluetooth®-apparaat kan worden gewijzigd.
- Sound Settings (geluidsinstellingen): De geluidsinstellingen kunnen worden gewijzigd.

### AUX

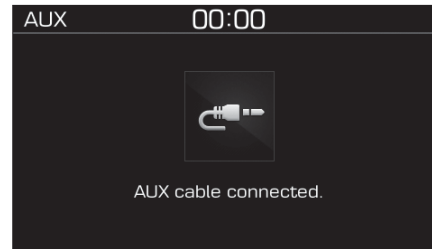

### AUX gebruiken

Druk op de toets [MEDIA] en selecteer [AUX].

- Sluit het externe apparaat aan op de AUX-aansluiting om AUX uit te voeren.

### Menu

Druk op de toets [MENU] en selecteer de gewenste functie.

- Sound Settings (geluidsinstellingen): De geluidsinstellingen kunnen worden gewijzigd.

### My Music

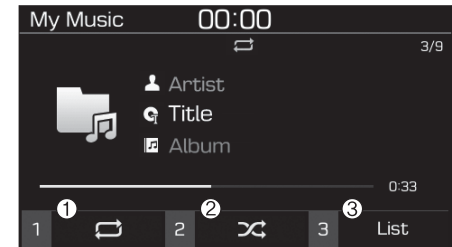

### (1) Herhalen

Druk op de toets [1] om het herhalen in en uit te schakelen.

### (2) Willekeurige volgorde

Druk op de toets [2] om het afspelen in willekeurige volgorde in en uit te schakelen.

### (3) Lijst

Druk op de toets [3] om een lijst van alle muziekstukken te bekijken.

## Afspelen

Druk op de toets **[MEDIA]** en selecteer **[My Music]**.

- My Music kan niet worden geselecteerd als er geen muziekstukken zijn opgeslagen.
- Controleer de inhoud van uw USB-apparaat voordat u muziek opslaat in My Music.

## Naar een ander muziekstuk gaan

Druk op de toets **[SEEK/TRACK]** om het vorige of volgende muziekstuk af te spelen.

- Houd de toets **[SEEK/TRACK]** ingedrukt om het muziekstuk dat op dat moment wordt afgespeeld terug of vooruit te spelen.
- Zoek muziekstukken door aan de **AFSTEM**knop te draaien en druk op de knop om af te spelen.



## Muziekstukken selecteren in een lijst

Selecteer **[List]** (lijst) om een lijst van alle beschikbare muziekstukken te bekijken.

Selecteer het gewenste muziekstuk en speel dit af.



## Afspelen herhalen

Selecteer **[Herhalen]** om de functies "alles herhalen", "huidige muziekstuk herhalen" of "categorie herhalen" in of uit te schakelen.

-  Alles herhalen: Alle muziekstukken worden herhaald.
-  Huidige muziekstuk herhalen: Het muziekstuk dat op dat moment wordt afgespeeld, wordt herhaald.
-  Categorie herhalen: Alle muziekstukken in de huidige categorie worden herhaald.

## In willekeurige volgorde afspelen

Selecteer **[Willekeurige volgorde]** om de functies "in willekeurige volgorde afspelen" of "categorie in willekeurige volgorde afspelen" in of uit te schakelen.

-  In willekeurige volgorde afspelen: De muziekstukken worden in willekeurige volgorde afgespeeld.
-  Categorie in willekeurige volgorde afspelen: Alle muziekstukken in de huidige categorie worden in willekeurige volgorde afgespeeld.

## Menu

Druk op de toets **[MENU]** en selecteer de gewenste functie.

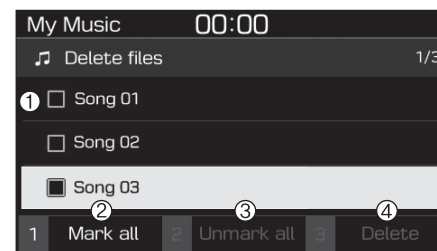

- Delete files (bestanden wissen): U kunt bestanden wissen in My Music.
- (1) Bestand: Selecteer een opgeslagen bestand met de **AFSTEM**knop.
- (2) Mark all (alles selecteren): Druk op de toets **[1]** om alle bestanden te selecteren.
- (3) Unmark all (alles deselecteren): Druk op de toets **[2]** om alle bestanden te deselecteren.
- (4) Delete (wissen): Druk op de toets **[3]** om alle geselecteerde bestanden te wissen.

- Selecteer het te wissen bestand en selecteer vervolgens [Delete] (wissen) om het te wissen.
- Het wissen wordt geannuleerd als tijdens het wissen de spraakherkenning wordt gebruikt of als u tijdens het wissen wordt gebeld of zelf iemand belt.
- Add to Playlist (toevoegen aan afspeellijst): Vaak afgespeelde muziekstukken kunnen worden samengevoegd in een [Playlist] (afspeellijst).
  - Muziekstukken kunnen worden afgespeeld vanuit de [Playlist] (afspeellijst).
- Information (informatie): Gedetailleerde informatie over het muziekstuk dat op dat moment wordt afgespeeld wordt weergegeven.
- Sound Settings (geluidsinstellingen): De geluidsinstellingen kunnen worden gewijzigd.

### Wissen uit afspeellijst

Wanneer een muziekstuk uit de afspeellijst wordt afgespeeld, drukt u op de toets [MENU] en selecteert u [Delete from playlist] (wissen uit afspeellijst).

Selecteer het te wissen muziekstuk en selecteer vervolgens [Delete] (wissen).

## Telefoon (indien van toepassing)

### Informatie

- **Gebruik van Bluetooth®-telefoon (BT)**
- Bluetooth® is een draadloze netwerktechnologie voor korte afstanden die gebruikmaakt van een 2,4 GHz frequentie om draadloos verbinding te maken met allerlei apparaten binnen een bepaalde afstand.
- Deze technologie wordt gebruikt in PC's, randapparatuur, Bluetooth®-telefoons, tablets, huishoudelijke apparaten en auto's. Apparaten met Bluetooth®-ondersteuning kunnen met hoge snelheid gegevens uitwisselen zonder dat daarvoor een fysieke kabel moet zijn aangesloten.
- Met Bluetooth® Handsfree-apparaten hebt u eenvoudig toegang tot telefoonfuncties via mobiele telefoons met Bluetooth®.
- Sommige Bluetooth®-apparaten worden mogelijk niet ondersteund door de Bluetooth® Handsfreefunctie.

(Vervolg)

**(Vervolg)**

- Wanneer er Bluetooth®-verbinding is en er wordt geprobeerd te bellen via een aangesloten telefoon buiten de auto, wordt er verbinding gemaakt met de Bluetooth® Handsfreefunctie van de auto.
- Vergeet niet de verbinding met de Bluetooth® Handsfreefunctie te verbreken via uw Bluetooth®-apparaat of het audioscherm.
- De Bluetooth® Handsfreefunctie helpt bestuurders veilig te rijden. Door een telefoon met Bluetooth®-ondersteuning aan te sluiten op het audiosysteem van de auto, kunt u bellen en worden gebeld via het audiosysteem en kunnen de contacten worden beheerd. Raadpleeg voor gebruik het instructieboekje.
- Wanneer u het systeem tijdens het rijden veelvuldig bedient, en u dus niet goed op de weg kunt letten, kan dit tot ongevallen leiden. Gebruik het apparaat niet te vaak tijdens het rijden.
- Wanneer u gedurende langere tijd op het scherm kijkt, verhoogt dit het risico op ongevallen. Beperk de tijd dat u op het scherm kijkt tot een minimum.

**Voorzorgsmaatregelen bij het aansluiten van Bluetooth®-apparaten**

- De volgende Bluetooth®-functies worden door de auto ondersteund. Bepaalde functies worden door sommige Bluetooth®-apparaten mogelijk niet ondersteund.
  - 1) Bluetooth® Handsfree bellen
  - 2) Functies gebruiken tijdens het bellen (privé, overschakelen, regeling volume microfoon/ gespreksvolume)
  - 3) De op het Bluetooth®-apparaat opgeslagen oproepgeschiedenis downloaden
  - 4) De op het Bluetooth®-apparaat opgeslagen contacten downloaden
  - 5) Automatisch downloaden van contacten/oproepgeschiedenis wanneer er verbinding met Bluetooth® is
  - 6) Automatische verbinding met het Bluetooth®-apparaat wanneer de auto wordt gestart
  - 7) Afspelen van gestreamde audio met Bluetooth®

- Controleer of uw apparaat Bluetooth® ondersteunt voordat u het aansluit op het audiosysteem.
- Zelfs wanneer uw apparaat Bluetooth® ondersteunt, kan er geen Bluetooth®-verbinding worden gemaakt als de Bluetooth®-functie van het apparaat is uitgeschakeld. Zorg ervoor dat de Bluetooth®-functie is ingeschakeld wanneer u het apparaat zoekt en er verbinding mee maakt.
- Koppel of verbind Bluetooth®-apparaten met het audiosysteem terwijl de auto stilstaat.
- Als de Bluetooth®-verbinding is verbroken als gevolg van abnormale omstandigheden terwijl er een Bluetooth®-apparaat is aangesloten (communicatiebereik overschreden, apparaat uitgeschakeld, communicatieproblemen, enz.), wordt er gezocht naar het Bluetooth®-apparaat waarmee de verbinding is verbroken en wordt er automatisch opnieuw verbinding gemaakt.

- Als u de functie voor het automatisch verbinden maken met een Bluetooth®-apparaat wilt uitschakelen, schakel dan de Bluetooth®-functie op uw apparaat uit. Raadpleeg de handleidingen van de afzonderlijke apparaten om te zien of Bluetooth® wordt ondersteund.
- De kwaliteit en het volume bij handsfree bellen verschillen mogelijk, afhankelijk van het type Bluetooth®-apparaat.
- Bij sommige Bluetooth®-apparaten treden regelmatig Bluetooth®-verbindingsproblemen op. Gebruik in dit geval de volgende methode.
  - 1) Schakel de Bluetooth®-functie op uw Bluetooth®-apparaat uit → Schakel de functie weer in en probeer nogmaals.
  - 2) Verwijder het gekoppelde apparaat van het audiosysteem en koppel het apparaat opnieuw.
  - 3) Schakel uw Bluetooth®-apparaat uit → Schakel het weer in en probeer nogmaals.
- 4) Verwijder de accu van uw Bluetooth®-apparaat, plaats hem vervolgens weer in het apparaat, start het apparaat weer op en probeer nogmaals verbinding te maken.
- 5) Start de auto opnieuw en probeer opnieuw verbinding te maken.

### ***Een Bluetooth®-apparaat koppelen***

#### **Informatie over het koppelen van Bluetooth®-apparaten**

- Koppelen verwijst naar het proces van het koppelen van Bluetooth®-apparaten of mobiele telefoons met het systeem voordat er verbinding wordt gemaakt. Dit is een noodzakelijke procedure voor Bluetooth®-verbinding en het gebruik ervan.
- Er kunnen maximaal vijf apparaten worden gekoppeld.
- Het koppelen van Bluetooth®-apparaten is niet toegestaan tijdens het rijden

#### **Het eerste Bluetooth®-apparaat koppelen**

Druk op de toets **[PHONE]** van het audiosysteem of de toets **[CALL]** van de stuurwieltoetsen → Zoek op het Bluetooth®-apparaat naar de auto en koppel ze → Voer het wachtwoord in op het Bluetooth®-apparaat of bevestig het wachtwoord → Het koppelen is voltooid.

1. Wanneer op de toets **[PHONE]** op het audiosysteem of de toets **[CALL]** van de stuurwieltoetsen wordt gedrukt, wordt het onderstaande scherm weergegeven. Er kunnen nu apparaten worden gekoppeld.



- (1) Vehicle name (naam auto): De naam die het Bluetooth®-apparaat zoekt.

### **i** Informatie

De naam van de auto in bovenstaande afbeelding is een voorbeeld. Raadpleeg uw apparaat voor de daadwerkelijke naam van uw auto.

2. Zoek naar beschikbare Bluetooth®-apparaten in het Bluetooth®-menu van uw Bluetooth®-apparaat (mobiele telefoon enz.).
3. Controleer of de naam van de auto in uw Bluetooth®-apparaat overeenkomt met de naam van de auto op het audioscherm en selecteer hem.

- 4-1. Voor apparaten waarbij een wachtwoord moet worden ingevoerd, wordt een scherm voor het invoeren van het wachtwoord op uw Bluetooth®-apparaat weergegeven.

- Voer het wachtwoord "0000" in op uw Bluetooth®-apparaat.

- 4-2. Voor apparaten waarbij een wachtwoord moet worden bevestigd, wordt dit scherm op het audiosysteem weergegeven. Er wordt op het Bluetooth®-apparaat een scherm weergegeven waarop een 6-cijferig wachtwoord moet worden ingevoerd.

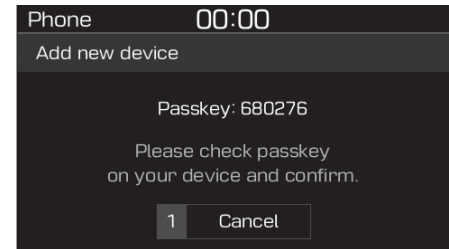

- Nadat u hebt gecontroleerd of het 6-cijferige wachtwoord op het audioscherm en het Bluetooth®-apparaat gelijk zijn, selecteert u **[OK]** op uw Bluetooth®-apparaat.



## **i** Informatie

Het 6-cijferige wachtwoord in bovenstaande afbeelding is een voorbeeld. Op het scherm in uw auto wordt het daadwerkelijke wachtwoord weergegeven.

### Een tweede Bluetooth®-apparaat koppelen

Druk op de toets **[SETUP/CLOCK]** van het audiosysteem → Selecteer **[Bluetooth]** → Selecteer **[Connections]** (verbindingen) → Selecteer **[Add new device]** (nieuw apparaat toevoegen).

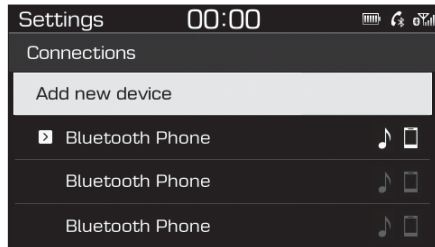

- Vanaf hier is de koppelprocedure gelijk aan [Het eerste Bluetooth®-apparaat koppelen].

## **i** Informatie

- Bluetooth®-stand-bymodus duurt drie minuten. Als een apparaat niet binnen drie minuten wordt gekoppeld, wordt het koppelen geannuleerd. Begin opnieuw.
- Bij de meeste Bluetooth®-apparaten wordt er na het koppelen automatisch verbinding gemaakt. Voor sommige apparaten is echter een afzonderlijke bevestiging nodig wanneer u na het koppeling verbinding wilt maken. Controleer na het koppelen uw Bluetooth®-apparaat om te controleren of er verbinding is gemaakt.

### **Verbinding maken met Bluetooth®-apparaten Als er geen apparaten zijn verbonden**

Als er geen apparaten zijn verbonden

Druk op de toets **[PHONE]** van het audiosysteem of de toets **[CALL]** van de stuurwieltoetsen → Lijst van gekoppelde Bluetooth®-apparaten → Selecteer het gewenste Bluetooth®-apparaat in de lijst → Maak verbinding via Bluetooth®.

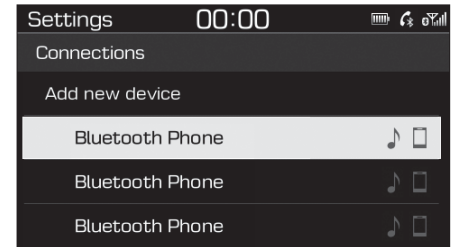

### Als er apparaten zijn verbonden

Druk op de toets **[PHONE]** van het audiosysteem → Selecteer **[Settings]** (instellingen) → Selecteer **[Connections]** (verbindingen) → Selecteer het Bluetooth®-apparaat waarmee u verbinding wilt maken → Selecteer **[Connect]** (verbinding maken) → Maak verbinding via Bluetooth®.

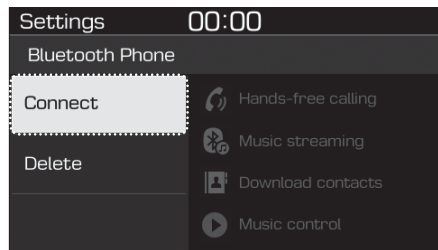

### **i** Informatie

- Er kan slechts één Bluetooth®-apparaat per keer zijn verbonden.
- Wanneer er verbinding wordt gemaakt met een Bluetooth®-apparaat, kunnen er geen andere apparaten worden gekoppeld.

### Aannemen/weigeren van oproepen

Ontvangen van oproepen wanneer er verbinding is met Bluetooth®.

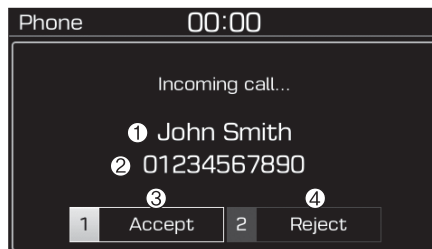

- (1) Naam beller: als het nummer van de beller tussen uw contacten staat, wordt de bijbehorende naam weergegeven.
- (2) Telefoonnummer binnenkomende oproep: het telefoonnummer van de binnenkomende oproep wordt weergegeven.
- (3) Accept (aannemen): gesprek aannemen.
- (4) Reject (weigeren): oproep weigeren.

### **i** Informatie

- Wanneer het scherm voor binnenkomende oproepen wordt weergegeven, kan het scherm voor audiomodus of instellingen niet worden weergegeven. Alleen het bedienen van het gespreksvolume wordt ondersteund.
- De functie voor het weigeren van oproepen wordt door sommige Bluetooth®-apparaten mogelijk niet ondersteund.
- De functie voor het weergeven van het telefoonnummer wordt door sommige Bluetooth®-apparaten mogelijk niet ondersteund.

### Bediening tijdens telefoongesprekken

Binnenkomende oproep terwijl er verbinding met Bluetooth® is → Selecteer [Accept] (aannemen).

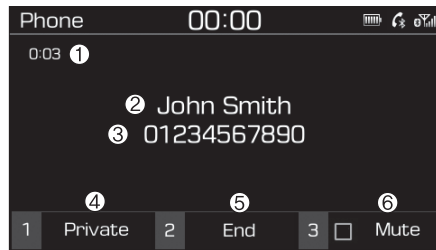

- (1) Gespreksduur: De gespreksduur wordt weergegeven.
- (2) Naam beller: Als het nummer van de beller tussen uw contacten staat, wordt de bijbehorende naam weergegeven.
- (3) Telefoonnummer binnenkomende oproep: Het telefoonnummer van de binnenkomende oproep wordt weergegeven.
- (4) Private (privé): De oproep wordt doorgeschakeld naar een mobiele telefoon.
- (5) End (einde): Gesprek beëindigen.

4-42

- (6) Mute: Het uitgaande stemgeluid wordt geblokkeerd.

### Menu

Druk op de toets [MENU] en selecteer de gewenste functie.

- Switch (schakelen): Schakelen tussen gesprekken als er verbinding is met twee of meer gesprekspartners.
- Microphone Volume (volume microfoon): Afstellen van het uitgangsvolume.

### **i** Informatie

- **De functie voor privégesprekken wordt door sommige Bluetooth®-apparaten mogelijk niet ondersteund.**
- **Het uitgangsvolume verschilt mogelijk, afhankelijk van het type Bluetooth®-apparaat. Als het uitgangsvolume te hoog of te laag is, pas dan het volume van de microfoon aan.**
- **Het menu om te schakelen tussen gesprekken wordt alleen weergegeven als er verbinding is met twee of meer gesprekspartners.**

### Favorieten

Druk op de toets [PHONE] van het audiosysteem → Selecteer [Favourites] (favorieten) → De lijst van favorieten wordt weergegeven.



- (1) Add to favourites (aan favorieten toevoegen): Voeg een gedownload telefoonnummer toe aan uw favorieten.
- (2) Lijst van favorieten: Er wordt een lijst van gekoppelde favorieten weergegeven. Wanneer u een favoriet selecteert, kunt u deze bellen.

### Menu

Druk op de toets [MENU] en selecteer de gewenste functie.

- Delete (wissen): Een opgeslagen favoriet wissen.

## **i** Informatie

- Er kunnen maximaal 20 favorieten worden opgeslagen voor elk gekoppeld Bluetooth®-apparaat.
- U hebt toegang tot de favorieten wanneer het Bluetooth®-apparaat van waaruit ze zijn gekoppeld, is verbonden.
- Het audiosysteem downloadt geen favorieten van Bluetooth®-apparaten. Favorieten moeten voor gebruik worden opgeslagen.
- Voordat u favorieten kunt toevoegen, moeten ze eerst worden gedownload.
- Opgeslagen favorieten worden niet bijgewerkt, ook niet wanneer de contacten van het aangesloten Bluetooth®-apparaat worden gewijzigd. In dat geval moeten de favorieten worden verwijderd en opnieuw worden toegevoegd.

## **Gespreksgeschiedenis**

Druk op de toets **[PHONE]** van het audiosysteem → Selecteer **[Call history]** (oproepgeschiedenis) → De oproepgeschiedenis wordt weergegeven.

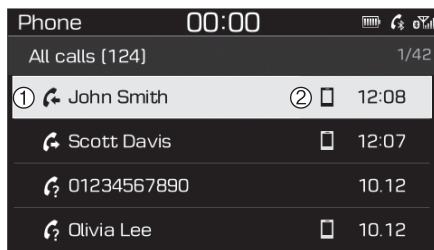

(1) Oproepgeschiedenis: Geeft de gedownloade oproepgeschiedenis weer.

Wanneer u een favoriet selecteert, kunt u deze bellen.

(2) SGespreksduur: Geeft de tijdsduur van het gesprek weer.

## **Menu**

Druk op de toets **[MENU]** en selecteer de gewenste functie.

- All Calls (alle gesprekken): Geeft de volledige oproepgeschiedenis weer.
- Missed Calls (gemiste oproepen): Geeft de gemiste oproepen weer.
- Dialed Calls (uitgaande oproepen): Geeft de uitgaande oproepen weer.
- Received Calls (binnenkomende oproepen): Geeft de binnenkomende oproepen weer.
- Download (downloaden): De oproepgeschiedenis van aangesloten Bluetooth®-apparaten wordt gedownload.

## **i** Informatie

- Er worden maximaal 50 gelbe nummers, ontvangen oproepen en gemiste oproepen opgeslagen.
- Wanneer de meest recente oproepgeschiedenis wordt ontvangen, wordt de bestaande oproepgeschiedenis gewist.

### Contacten

Druk op de toets **[PHONE]** van het audiosysteem → Selecteer **[Contacts]** (contacten) → Selecteer een letter (ABC) → De contacten worden weergegeven.

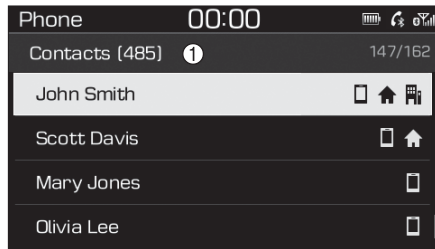

(1) **Contacts** (contacten): De gedownloade contacten worden weergegeven.

Als één telefoonnummer is opgeslagen, wordt dit nummer gebeld als het contact wordt geselecteerd.

Als twee of meer telefoonnummers zijn opgeslagen, wordt een lijst van opgeslagen nummers weergegeven als het contact wordt geselecteerd.

### Menu

Druk op de toets **[MENU]** en selecteer de gewenste functie.

- **Download** (downloaden): De contacten van aangesloten Bluetooth®-apparaten worden gedownload.

### Informatie

- **Er kunnen maximaal 2.000 contacten worden opgeslagen.**
- **In sommige gevallen is er voor het downloaden van contacten een extra bevestiging nodig op uw Bluetooth®-apparaat. Als het downloaden van contacten niet lukt, controleer dan de instellingen van uw Bluetooth®-apparaat of het audioscherm.**
- **Contacten zonder telefoonnummers worden niet weergegeven.**

### Instellingen

Druk op de toets **[PHONE]** van het audiosysteem → Selecteer **[Settings]** (instellingen).

- Raadpleeg de pagina over instellingen voor de telefooninstellingen.

## Instellen



Toegang tot de instellingen voor display, geluid, datum/tijd, Bluetooth\*, systeem en uitschakelen display.

Druk op de toets **[SETUP/CLOCK]** van het audiosysteem.

\* Indien van toepassing

### Weergave

Druk op de toets **[SETUP/CLOCK]** van het audiosysteem → Selecteer **[Display]**.

- Dimming mode (dimmodus): De helderheid van het audioscherm kan aan het moment van de dag worden aangepast.
- Brightness (helderheid): De helderheid van het audioscherm kan worden gewijzigd.
- Screensaver: Stel de informatie in die wordt weergegeven wanneer het audiosysteem of het scherm wordt uitgeschakeld.

### Geluid

Druk op de toets **[SETUP/CLOCK]** van het audiosysteem → Selecteer **[Sound]** (geluid).

- Position (positie): De balans van het geluid en de verdeling voor/achter kunnen worden afgesteld.
- Equaliser (equalizer): De toonkleur van het geluid kan worden afgesteld.

- Rear parking sensors prioritised (voorrang voor parkeersensoren achter): Het geluidsvolume van het audiosysteem wordt automatisch lager bij het achteruitrijden.
- Speed dependent volume control (snelheidsafhankelijke volumeregeling): Het volume wordt automatisch aangepast aan de rijsnelheid.

### Datum/tijd

Druk op de toets **[SETUP/CLOCK]** van het audiosysteem → Selecteer **[Date/Time]** (datum/tijd).

- Set time (tijd instellen): Stel de tijd in die op het audioscherm wordt weergegeven.
- Time format (tijdsweergave): Kies tussen een 12-uursweergave en een 24-uursweergave.
- Set date (datum instellen): Stel de datum in die op het audioscherm wordt weergegeven.

### **Bluetooth** **(indien van toepassing)**

Druk op de toets **[SETUP/CLOCK]** → Selecteer [Bluetooth].

- Connections (verbindingen): Regel het koppelen en wissen van en verbinding maken met en het verbreken van de verbinding met Bluetooth®-apparaten.
- Auto connection priority (prioriteit automatisch verbinding maken): Stel de verbindingsprioriteit in van Bluetooth®-apparaten wanneer de auto wordt gestart.
- Update contacts (contacten bijwerken): Contacten kunnen worden gedownload vanaf aangesloten Bluetooth®-apparaten.
- Bluetooth voice guidance (Bluetooth-stembegeleiding): Afspelen of dempen van gesproken aanwijzingen voor het koppelen van, verbinding maken met en storingen in Bluetooth®-apparaten.

### **i** Informatie

- Wanneer gekoppelde apparaten worden gewist, worden de oproepgeschiedenis en de contacten van het apparaat die in het audiosysteem zijn opgeslagen, gewist.
- Bij Bluetooth®-verbindingen met een lage verbindingsprioriteit duurt het mogelijk even voordat de verbinding tot stand wordt gebracht.
- Er kunnen alleen contacten worden gedownload van het Bluetooth®-apparaat dat op dat moment is aangesloten.
- Als er geen Bluetooth®-apparaat is aangesloten, kan de toets "Download Contacts" (contacten downloaden) niet worden gebruikt.
- Als Slowaaks of Hongaars de ingestelde taal is, wordt stembegeleiding via Bluetooth niet ondersteund.

### **System (systeem)**

Druk op de toets **[SETUP/CLOCK]** van het audiosysteem → Selecteer [System] (systeem).

- Memory information (geheugeninformatie): bekijk het geheugengebruik van My Music (mijn muziek).
- Language (taal): wijzig de taal.
- Default (standaard): reset het audiosysteem.

### **i** Informatie

Het systeem wordt teruggezet naar de standaardwaarden en alle opgeslagen gegevens en instellingen gaan verloren.

---

### ***Display Off (display uit)***

U kunt het scherm uitschakelen terwijl het audiosysteem in werking is, om schitteringen te voorkomen.

Druk op de toets **[SETUP/CLOCK]** van het audiosysteem → Selecteer [Display off] (display uit).

### ***i* Informatie**

**Gebruik 'Screen Saver' om de informatie in te stellen die wordt weergegeven wanneer het systeem wordt uitgeschakeld.**



## AUDIO (Met Touchscreen)

■ Type B-1



■ Type B-2



(Met *Bluetooth*<sup>®</sup> Wireless Technology)

G4H4G0000EE/G4H4G0001EE

## Kenmerken van uw audiosysteem

### Audiosysteem

■ Type B-1

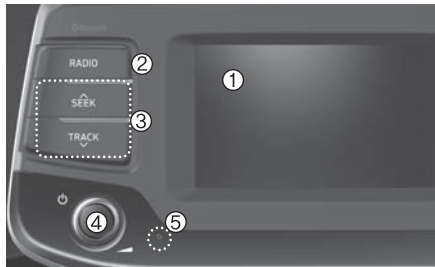

■ Type B-2

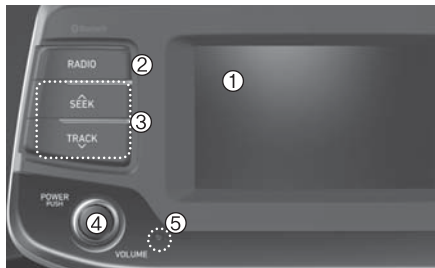

\* De onderdelen in de auto kunnen in werkelijkheid afwijken van de afbeelding.

#### (1) LCD-display

- Raak het scherm aan om een toets te kiezen.

#### (2) RADIO

- Weergave DAB/FM\*- of AM-radio starten.

\* met DAB

#### (3) SEEK/TRACK

- Naar de volgende zender zoeken in de DAB/FM\*- en AM-radiomodus.
- Het actuele muziekstuk wijzigen in de mediamodus.

\* met DAB

#### (4) AAN/UIT-/VOLUME KNOP

- Draaien om het volume aan te passen.
- Indrukken om het systeem in of uit te schakelen.

#### (5) RESETTEN

- Het systeem uitschakelen en weer starten.

### ■ Type B-1



### ■ Type B-2



### (6) MEDIA

- USB (iPod®), Bluetooth® (BT) audio, AUX of My Music selecteren.
- Het mediamenü weergeven wanneer er twee of meer media zijn aangesloten of wanneer in de modus op de toets **[MEDIA]** wordt gedrukt.

### (7) TELEFOON

- Start Bluetooth®-telefoonmodus.

### (8) INSTELLEN

- Toegang tot instellingen voor display, geluid, datum/tijd, Bluetooth, systeem, screensaver en uitschakelen display.

### (9) Knop TUNE

- Draaien om door de zenders/muziekstukken te navigeren.
- Indrukken om een item te selecteren.

## Afstandsbediening op het stuurwiel

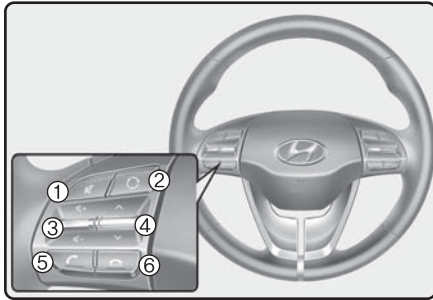

\* De onderdelen in de auto kunnen in werkelijkheid afwijken van de afbeelding.

### (1) MUTE

- Indrukken om het audiogeluid te dempen.

### (2) MODUS

- Druk op de toets om de modus in deze volgorde te wijzigen: Radio → Media.
- Houd de toets ingedrukt om uit te schakelen\*. (Indien van toepassing)

### (3) VOLUME

- Indrukken om het volume aan te passen.

### (4) OMHOOG/OMLAAG

- Druk in de radiomodus op de toets om voorkeuzezenders te zoeken.
- Houd in de radiomodus de toets ingedrukt om frequenties te zoeken. (behalve AUX)
- Druk in de mediamodus op de toets om het huidige muziekstuk te wijzigen. (behalve Bluetooth®(BT) Audio en AUX)
- Houd in de mediamodus de toets ingedrukt om snel door de muziekstukken te zoeken.

### (5) BELLEN

- Toets indrukken
  - Indien de Bluetooth® Handsfree-modus niet is ingeschakeld of wanneer u niet wordt gebeld.

Eerste keer indrukken: het scherm voor het kiezen van een nummer wordt weergegeven.

Tweede keer indrukken: het laatst gebelde nummer wordt automatisch weergegeven.

Derde keer indrukken: het ingevoerde telefoonnummer wordt gebeld.

- Indrukken wanneer het scherm voor binnenkomende oproepen wordt weergegeven om de oproep aan te nemen.
- Indrukken wanneer de Bluetooth® Handsfreemodus is ingeschakeld om over te schakelen naar het gesprek in de wachtstand.
- Toets ingedrukt houden
  - Indien de Bluetooth® Handsfree-modus niet is ingeschakeld of wanneer u niet wordt gebeld, wordt het laatst gebelde nummer gebeld.
  - Indrukken wanneer de Bluetooth® Handsfreemodus is ingeschakeld om het gesprek door te schakelen naar uw mobiele telefoon.
  - Indrukken wanneer u via uw mobiele telefoon belt om over te schakelen naar de Bluetooth® Handsfreemodus.

### (6) EINDE

- Indrukken wanneer de Bluetooth® Handsfreemodus is ingeschakeld om het telefoongesprek te beëindigen.

- Indrukken wanneer het scherm voor binnenkomende oproepen wordt weergegeven om de oproep te weigeren.

### WAARSCHUWING

- Staar tijdens het rijden niet naar het scherm. Als u gedurende langere tijd naar het scherm staart, kunt u verkeersongelukken veroorzaken.
- Demonteer of monteer het audiosysteem niet en breng geen wijzigingen aan. Als u dit wel doet, kan dat resulteren in ongelukken, brand of een elektrische schok.
- Als u de telefoon gebruikt tijdens het rijden, kunt u minder goed op het verkeer letten en kunnen zich ongelukken voordoen. Parkeer de auto voordat u de telefoonfunctie gebruikt.

(Vervolg)

### (vervolg)

- Zorg ervoor dat er geen water of vreemde voorwerpen op het apparaat terechtkomen. Anders kan dit leiden tot rook, brand of storingen in het product.
- Gebruik het product niet als het scherm leeg is of als er geen geluid hoorbaar is. Dit kan duiden op een storing in het product. Als u het product in dergelijke situaties blijft gebruiken, kan dat leiden tot ongelukken (brand, elektrische schok) of storingen in het product.
- Raak tijdens onweer de antenne niet aan, omdat dit kan leiden tot een elektrische schok.
- Stop of parkeer de auto niet in gebieden met een stop- of parkeerverbod om het product te gebruiken. Anders kan dit leiden tot verkeersongelukken.

(Vervolg)

### (vervolg)

- Gebruik het systeem met draaiende motor.  
Langdurig gebruik met het contact AAN kan leiden tot een lege accu.

### WAARSCHUWING

Wanneer u tijdens het rijden wordt afgeleid, kunt u de controle over de auto verliezen, waardoor ongevallen en ernstig letsel veroorzaakt kunnen worden. De voornaamste verantwoordelijkheid van de bestuurder is het veilig besturen van de auto volgens de wettelijke regels. Het gebruik van handheld- of andere apparatuur of van systemen in de auto die de aandacht van de bestuurder op welke wijze dan ook afleiden van het veilig besturen van de auto of die wettelijk niet zijn toegestaan, is dan ook verboden.

## AANWIJZING

- Als u het apparaat gebruikt tijdens het rijden, kan dit leiden tot ongelukken, omdat u onvoldoende op uw omgeving let. Parkeer eerst de auto voordat u het apparaat gebruikt.
- Pas het volume zodanig aan dat u ook de geluiden buiten de auto kunt horen. Als het volume te hoog is en u geluiden buiten de auto niet kunt horen, kan dat leiden tot ongelukken.
- Let op het volume wanneer u het apparaat inschakelt. Een plotseling zeer hoog volume bij het inschakelen van het apparaat kan leiden tot gehoorbeschadigingen. (Pas het volume aan tot een aanvaardbaar niveau voordat u het apparaat uitschakelt.)

(Vervolg)

(Vervolg)

- Zet het contact AAN voordat u dit apparaat gebruikt. Gebruik het audiosysteem niet gedurende langere perioden met het contact AAN omdat hierdoor de accu leeg kan raken.
- Stel het apparaat niet bloot aan ernstige schokken en laat het niet vallen. Directe druk op de voorzijde van de monitor kan schade veroorzaken aan het LCD.
- Wanneer u het apparaat schoonmaakt, moet u het apparaat uitschakelen en een droge, zachte doek gebruiken. Gebruik nooit ruwe materialen, chemische doeken of oplosmiddelen (alcohol, benzeen, thinner, enz.) omdat dergelijke middelen het paneel van het apparaat kunnen beschadigen of verkleuringen kunnen veroorzaken.





(Vervolg)

(Vervolg)

- Plaats geen dranken in de buurt van het audiosysteem. Als u morst met dranken kan dit leiden tot storingen in het systeem.
- Als er sprake is van een storing, neem dan contact op met uw leverancier of servicecentrum.
- Wanneer het audiosysteem in een elektromagnetische omgeving wordt geplaatst, ontstaat mogelijk ruis.

## **Informatie over statusiconen**

Iconen die de audiostatus aangeven, worden in de rechter bovenhoek weergegeven.

Icoon	Beschrijving	
	Mute	Dempen van geluid ingeschakeld
	Accu	De resterende accuduur van een aangesloten Bluetooth®-apparaat
	Handsfree- en audiostreamingverbinding	Bluetooth® Handsfree bellen en audiostreaming zijn mogelijk
	Handsfreeverbinding	Bluetooth® Handsfree bellen is mogelijk
	Audio streamen met Bluetooth®	Audio streamen met Bluetooth® is mogelijk
	Contacten downloaden	Contacten downloaden via draadloze communicatie met Bluetooth®
	Oproepgeschiedenis downloaden	Oproepgeschiedenis downloaden via draadloze communicatie met Bluetooth®
	Lijn bezet	Telefoongesprek bezig
	Microfoon uitschakelen	Werking van de microfoon onderbroken tijdens een telefoongesprek (gesprekspartner kan uw stem niet horen)
	Signaalsterkte telefoon	Geeft de signaalsterkte van de mobiele telefoon weer wanneer deze is verbonden met Bluetooth®

## Radio

### FM/AM (met RDS)

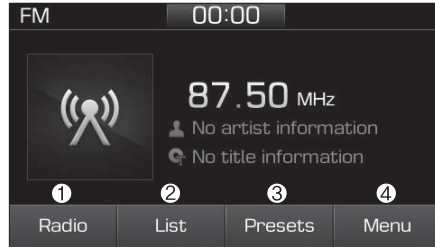

#### (1) Radio

Schakelen tussen FM en AM

#### (2) List (lijst)

Bekijk alle beschikbare zenders.

#### (3) Presets (voorkeuzezenders)

Bekijk alle voorkeuzezenders.

#### (4) Menu

Navigeer naar het menuscherm.

### Schakelen tussen FM en AM

- Druk op de toets **[RADIO]** van het audiosysteem om te schakelen tussen FM en AM.
- Selecteer [Radio] op het scherm om te schakelen tussen FM en AM.

### Zenders zoeken

Druk op de toets **[SEEK/TRACK]** om zenders te zoeken.

### List (lijst)

Er wordt een overzicht weergegeven van alle beschikbare zenders op de huidige locatie van de auto. Selecteer de gewenste zender.

Favoriete zenders kunnen als voorkeuzezender worden opgeslagen onder [Voorkeuzezenders] door de toets [+] te selecteren.

### Voorkeuzezenders

Er kunnen maximaal 40 veelbeluisterde zenders worden opgeslagen.

Selecteer de gewenste voorkeuzezender in de lijst van zenders.

Houd het gewenste nummer van 1 tot en met 40 ingedrukt. Hierdoor wordt de zender onder dat nummer opgeslagen.

Als er nog niets onder dat nummer is opgeslagen, kunt u de zender onder dat nummer opslaan door hem simpelweg te selecteren.

### Menu

Selecteer [Menu] en selecteer de gewenste functie.

- Traffic Announcement (TA) (verkeersinformatie): in- of uitschakelen van verkeersinformatie.
- Scan (scannen): elke beschikbare zender is telkens 5 seconden te horen.
- Sound Settings (geluidsinstellingen): de geluidsinstellingen kunnen worden gewijzigd.



### DAB/FM (met DAB)

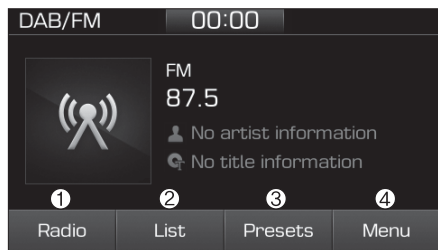

#### (1) Radio

Schakel tussen DAB/FM en AM.

#### (2) List (lijst)

Bekijk alle beschikbare zenders.

#### (3) Presets (voorkeuzezenders)

Bekijk alle voorkeuzezenders.

#### (4) Menu

Navigeer naar het menuscherm.

### Schakelen tussen DAB/FM en AM

- Druk op de toets **[RADIO]** van het audiosysteem om te schakelen tussen DAB/FM en AM.
- Selecteer [Radio] op het scherm om te schakelen tussen DAB/FM en AM.

### Zenders zoeken

Druk op de toets **[SEEK/TRACK]** om zenders te zoeken.

#### List (lijst)

Er wordt een overzicht weergegeven van alle beschikbare zenders op de huidige locatie van de auto. Selecteer de gewenste zender.

Favoriete zenders kunnen als voorkeuzezender worden opgeslagen onder [Voorkeuzezenders] door de toets [+] te selecteren.

#### Voorkeuzezenders

Er kunnen maximaal 40 veelbeluisterde zenders worden opgeslagen.

Selecteer de gewenste voorkeuzezender in de lijst van zenders.

Houd het gewenste nummer van 1 tot en met 40 ingedrukt. Hierdoor wordt de zender onder dat nummer opgeslagen.

Als er nog niets onder dat nummer is opgeslagen, kunt u de zender onder dat nummer opslaan door hem simpelweg te selecteren.

### Menu

Selecteer [Menu] en selecteer de gewenste functie.

- Traffic Announcement (verkeersinformatie) (TA): In- of uitschakelen van de weergave van de verkeersinformatie.
- Region (regio): In- of uitschakelen van het automatisch schakelen tussen regionale zenders.
- Scan (scannen): Elke beschikbare zender is telkens vijf seconden te horen.
- Sound Settings (geluidsinstellingen): De geluidsinstellingen kunnen worden gewijzigd.
- Manual tune FM (handmatig afstemmen FM): Handmatig zoeken naar frequenties.

## FM/AM (zonder RDS)

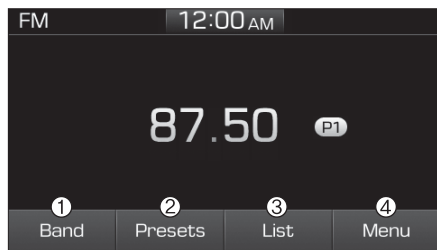

### (1) Band

Schakelen tussen FM en AM.

### (2) Presets (voorkeuzezenders)

Bekijk alle voorkeuzezenders.

### (3) List (lijst)

Bekijk alle beschikbare zenders.

### (4) Menu

Navigeer naar het menuscherm.

## Schakelen tussen FM en AM

- Druk op de toets **[RADIO]** van het audiosysteem om te schakelen tussen FM en AM.
- Selecteer [Band] (frequentieband) op het scherm om te schakelen tussen FM en AM.

## Zenders zoeken

Druk op de toets **[SEEK/TRACK]** om zenders te zoeken.

## List (lijst)

Er wordt een overzicht weergegeven van alle beschikbare zenders op de huidige locatie van de auto. Druk op de toets om de gewenste zender te selecteren.

Favoriete zenders kunnen als voorkeuzezender worden opgeslagen onder [Voorkeuzezenders] door [save] (opslaan) te selecteren.

## Voorkeuzezenders

Er kunnen maximaal 40 veelbeluisterde zenders worden opgeslagen.

Selecteer de gewenste voorkeuzezender in de lijst van zenders.

Houd het gewenste nummer van 1 tot en met 40 ingedrukt. Hierdoor wordt de zender onder dat nummer opgeslagen.

Als er nog niets onder dat nummer is opgeslagen, kunt u de zender onder dat nummer opslaan door hem simpelweg te selecteren.

## Menu

Selecteer [Menu] en selecteer de gewenste functie.

- Scan (scannen): Elke beschikbare zender is telkens vijf seconden te horen.
- Sound Settings (geluidsinstellingen): De geluidsinstellingen kunnen worden gewijzigd.

## Media

## **i** Informatie - Gebruik van MP3

### Ondersteunde audio-indelingen

Gecomprimeerde audio-indelingen	MPEG1 Audio Layer3
	MPEG2 Audio Layer3
	MPEG2.5 Audio Layer3
	Windows Media Audio Ver 7.X & 8.X

### AANWIJZING

**Andere bestandsindelingen dan de hierboven genoemde worden mogelijk niet herkend of afgespeeld. Bepaalde informatie, zoals de bestandsnaam, wordt mogelijk niet weergegeven.**

### Overzicht van ondersteunde gecomprimeerde bestandstypen

#### 1. Bitrates (Kbps)

BITRATE (Kbps)	MPEG1	MPEG2	MPEG2,5	WMA
		Layer3		
32		8	8	48
40		16	16	64
48		24	24	80
56		32	32	96
64		40	40	128
80		48	48	160
96		56	56	192
112		64	64	
128		80	80	
160		96	96	
192		112	112	
224		128	128	
256		144	144	
320		160	160	

#### 2. Samplefrequentie (Hz)

MPEG1	MPEG2	MPEG2,5	WMA
44100	22050	11025	32000
48000	24000	12000	44100
32000	16000	8000	48000

- De geluidskwaliteit van gecomprimeerde MP3/WMA-bestanden kan, afhankelijk van de bitrate, verschillen. (Een hogere bitrate heeft mogelijk een betere geluidskwaliteit.)
- Het product herkent alleen bestanden met de extensie MP3 of WMA. Bestanden zonder een van deze extensies worden niet herkend.

#### 3. Aantal herkenbare mappen en bestanden

- Mappen: 2.000 voor USB
- Bestanden: 6.000 voor USB
- Geen herkenningslimiet voor maphiërarchieën

#### 4. Maximaal aantal karakters (Unicode)

- Bestandsnamen: maximaal 64
- Mapnaam: maximaal 32

#### **AANWIJZING**

De scroll-functie kan worden gebruikt om de bestands- en mapnamen weer te geven die te lang zijn om op het scherm te worden weergegeven (indien van toepassing).

#### Ondersteunde talen (Unicode-ondersteuning)

- Koreaans: 2.604 karakters
- Engels: 94 karakters
- Chinese karakters: 4.888 karakters
- Speciale symbolen: 986 karakters

#### **AANWIJZING**

Japane karakters en karakters van het vereenvoudigd Chinees worden niet ondersteund.

#### **i** Informatie

##### - Gebruik van USB-apparaten

- Als u de auto start terwijl er een USB-apparaat is aangesloten, kan het apparaat beschadigd raken. Koppel de USB-apparaten los voordat u de auto start.
- Als u de auto start of de motor afzet terwijl er een extern USB-apparaat is aangesloten, werkt het USB-apparaat mogelijk niet.
- Pas op voor statische elektriciteit wanneer u externe USB-apparaten aansluit of loskoppelt.
- Een gecodeerde MP3-speler wordt niet herkend wanneer deze als een extern apparaat is aangesloten.
- Externe USB-apparaten worden mogelijk niet herkend, afhankelijk van de status van het externe USB-apparaat.
- Alleen producten die zijn geformatteerd tot 4 kB of lager worden herkend.

(Vervolg)

(Vervolg)

- Alleen USB-apparaten in het FAT12/16/32-formaat worden herkend; de bestandssystemen NTFS en ExFAT worden niet herkend.
- Sommige USB-apparaten worden niet herkend als gevolg van compatibiliteitsproblemen.
- Raak de USB-aansluitingen niet aan.
- Het in korte tijd veelvuldig loskoppelen en aansluiten van USB-apparaten kan mankementen aan de apparatuur veroorzaken.
- Mogelijk zijn er abnormale geluiden te horen wanneer het USB-apparaat wordt losgekoppeld.
- Schakel de radio uit voordat u externe USB-apparaten aansluit of loskoppelt.
- Het herkennen duurt mogelijk langer, afhankelijk van het type, de capaciteit of het bestandsformaat van het externe USB-apparaat. Dit duidt niet op een productstoring.

(Vervolg)

(Vervolg)

- Het is niet toegestaan om USB-apparaten voor andere doeleinden dan het afspelen van muziekbestanden te gebruiken.
- Het weergeven van afbeeldingen en het afspelen van video's wordt niet ondersteund.
- Het gebruik van USB-accessoires, zoals laders of verwarming die gebruikmaken van USB I/F, kan de prestaties van het product negatief beïnvloeden of storingen veroorzaken. Gebruik de USB-apparaten en -accessoires niet voor deze doeleinden.
- Het gebruik van USB-aansluitingen en verlengkabels kan ertoe leiden dat het audiosysteem van de auto uw USB-apparaat niet herkent. Sluit het USB-apparaat rechtstreeks aan op de multimedia-aansluiting van uw auto.

(Vervolg)

(Vervolg)

- Wanneer u USB-apparaten met een hoge capaciteit gebruikt met afzonderlijke logische stations, kunnen er alleen bestanden worden afgespeeld die op het hoogste logische station zijn opgeslagen. Als er applicaties op een USB-apparaat zijn opgeslagen, kan er mogelijk niet worden afgespeeld.
- Sommige MP3-spelers, mobiele telefoons, digitale camera's, enz. (USB-apparaten die niet worden herkend als apparaat voor mobiele opslag) werken mogelijk niet goed wanneer ze worden aangesloten.
- Het opladen via de USB-aansluiting wordt door sommige mobiele apparaten mogelijk niet ondersteund.
- Alleen voor standaard USB-apparaten (Metal Cover Type) wordt de werking gegarandeerd.
- De werking van HDD, CF, SD en USB-sticks wordt niet gegarandeerd.
- DRM-bestanden (Digital Rights Management) kunnen niet worden afgespeeld.

(Vervolg)

(Vervolg)

- USB-apparaten van het SD- of CF-type en andere USB-apparaten waarbij een adapter moet worden gebruikt voor het aansluiten, worden niet ondersteund.
- Wanneer er USB-HDD's of USB-apparaten worden gebruikt waarvan de aansluitingen losraken als gevolg van de trillingen van de auto (iStick, enz.), kan een juiste werking ervan niet worden gegarandeerd.
- USB-producten die als sleutelhangers of accessoires voor de mobiele telefoon worden gebruikt, kunnen de USB-aansluiting beschadigen en het juist afspelen van bestanden negatief beïnvloeden. Gebruik deze niet. Gebruik alleen producten met een stekkeraansluiting zoals in de afbeelding aangegeven.
- Wanneer MP3-apparaten of mobiele telefoons tegelijkertijd worden aangesloten in de AUX-, BT Audio- of USB-modus, hoort u mogelijk een knal of doet zich een storing voor.



## USB

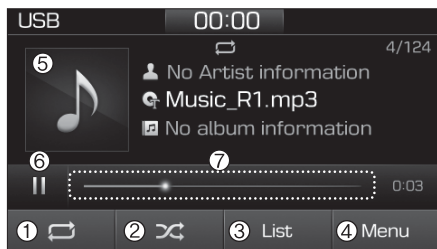

### (1) Herhalen

Herhalen in-/uitschakelen.

### (2) Willekeurige volgorde

In willekeurige volgorde afspelen in-/uitschakelen.

### (3) List (lijst)

Een overzicht van alle muziekstukken bekijken.

### (4) Menu

Navigeer naar het menuscherm.

### (5) Albumhoes

Informatie over het muziekstuk bekijken.

### (6) Pauze

Muziek afspelen of het afspelen pauzeren.

### (7) Voortgangsbalk afspelen

Selecteer de balk en verschuif hem naar de positie vanaf waar u verder wilt gaan met afspelen.

## Afspelen

- Druk op de toets **[MEDIA]** en selecteer **[USB]**.
- Sluit een USB-apparaat aan op de USB-aansluiting om de bestanden op het USB-apparaat automatisch af te spelen.

## Naar een ander muziekstuk gaan

- Druk op de toets **[SEEK/TRACK]** om het vorige of volgende muziekstuk af te spelen.
- Houd de toets **[SEEK/TRACK]** ingedrukt om het muziekstuk dat op dat moment wordt afgespeeld terug of vooruit te spelen.
- Zoek muziekstukken door aan de knop **TUNE** te draaien en druk op de knop om af te spelen.

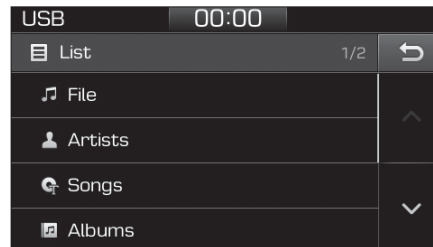

## Muziekstukken selecteren in een overzicht



Selecteer **[List]** (lijst) om een lijst van alle beschikbare muziekstukken te bekijken.

Selecteer het gewenste muziekstuk en speel dit af.

## Afspelen herhalen

Selecteer **[Herhalen]** om de functies "alles herhalen", "huidig muziekstuk herhalen", "map herhalen" of "categorie herhalen" in of uit te schakelen.

- Alles herhalen: alle muziekstukken in de afspeellijst worden herhaald.
- Huidig muziekstuk herhalen: het muziekstuk dat op dat moment wordt afgespeeld, wordt herhaald.



-  Map herhalen: alle muziekstukken in de huidige map worden herhaald.
-  Categorie herhalen: alle muziekstukken in de huidige categorie herhalen.

### Informatie

De functie voor het herhalen van de map is alleen beschikbaar wanneer muziekstukken worden afgespeeld in de categorie [File] (bestand) onder [List] (lijst).

### In willekeurige volgorde afspelen

Selecteer [Willekeurige volgorde] om de functies "in willekeurige volgorde afspelen", "map in willekeurige volgorde afspelen" of "categorie in willekeurige volgorde afspelen" in of uit te schakelen.

-  Willekeurige volgorde: de muziekstukken worden in willekeurige volgorde afgespeeld.
-  Map in willekeurige volgorde afspelen: alle muziekstukken in de huidige map worden in willekeurige volgorde afgespeeld.

-  Categorie in willekeurige volgorde afspelen: alle muziekstukken in de huidige categorie worden in willekeurige volgorde afgespeeld.

### Menu

Selecteer [Menu] en selecteer de gewenste functie.

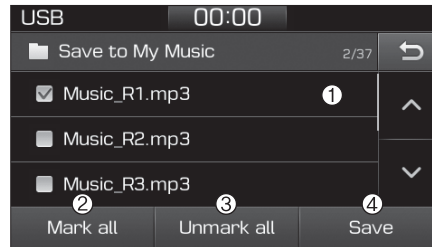

- Save to My Music (In mijn muziek opslaan): muziekstukken op uw USB-apparaat kunnen in My Music (mijn muziek) worden opgeslagen.

- (1) File (bestand): selecteer een bestand dat u wilt opslaan.
- (2) Mark all (alles selecteren): alle bestanden selecteren.
- (3) Unmark all (alles deselecteren): alle bestanden deselecteren.

- (4) Save (opslaan): het geselecteerde bestand/de geselecteerde bestanden opslaan.

- Selecteer de bestanden die u wilt opslaan en selecteer [Save] (opslaan). De geselecteerde bestanden worden zo opgeslagen in My Music.
- Het opslaan wordt geannuleerd als u tijdens het opslaan wordt gebeld of zelf iemand belt.
- Er kunnen maximaal 6.000 bestanden worden opgeslagen.
- Het bestand op het USB-apparaat dat op dat moment wordt afgespeeld, kan niet worden gewijzigd tijdens het opslaan.
- Tijdens het opslaan kan My Music (mijn muziek) niet worden gebruikt.
- Er kan maximaal 700 MB worden opgeslagen.

- Information (informatie): gedetailleerde informatie over het muziekstuk dat op dat moment wordt afgespeeld.
- Sound Settings (geluidsinstellingen): de geluidsinstellingen kunnen worden gewijzigd.

## **i** Informatie

### - Gebruik van de iPod®

- Gebruik de bij uw iPod® geleverde kabel om de bedieningsfunctie van de iPod® van het audiosysteem te kunnen gebruiken.
- Wanneer u de iPod® tijdens het afspelen op de auto aansluit, is mogelijk gedurende één of twee seconden een hard geluid te horen. Sluit de iPod® op de auto aan nadat u het afspelen hebt gestopt of onderbroken.
- Sluit de iPod® op de auto aan terwijl het contact in stand ACC staat om het opladen te starten.
- Wanneer u de iPod®-kabel aansluit, moet u ervoor zorgen dat u de kabel goed in de aansluiting drukt.
- Wanneer de EQ-functies van een extern apparaat, zoals een iPod®, en het audiosysteem beide actief zijn, kunnen de EQ-effecten elkaar overlappen en leiden tot een mindere geluidskwaliteit en vervorming. Schakel indien mogelijk de EQ-functie uit voor alle externe apparaten.

(Vervolg)

(Vervolg)

- Er kan sprake zijn van ruis wanneer uw iPod® of een AUX-apparaat wordt aangesloten. Koppel het apparaat los wanneer u dit niet gebruikt en berg het op.
- Er kan sprake zijn van ruis wanneer het audiosysteem wordt gebruikt terwijl een iPod® of extern AUX-apparaat is aangesloten op de aansluiting voor de voeding. Koppel in deze gevallen de iPod® of het externe apparaat los van de aansluiting voor de voeding.
- Afhankelijk van de eigenschappen van uw iPod®/iPhone® wordt het afspelen mogelijk onderbroken of kunnen zich storingen voordoen in het apparaat.
- Mogelijk wordt er niet afgespeeld als uw iPhone® via zowel Bluetooth® als USB is verbonden. Selecteer in dit geval op uw iPhone® de Dock-stekker of Bluetooth® om de instellingen voor de audio-uitgang te wijzigen.

(Vervolg)

(Vervolg)

- Als uw softwareversie het communicatieprotocol niet ondersteunt of als uw iPod® niet wordt herkend als gevolg van een storing of defect in het apparaat, kan de iPod®-modus niet worden gebruikt.
- De iPod® nano (5e generatie) wordt mogelijk niet herkend als de batterij bijna leeg is. Laad hem ver genoeg op voordat u hem gebruikt.
- De volgorde bij het zoeken of afspelen van muziekstukken op de iPod® kan verschillen van de volgorde op het audiosysteem.
- Als de iPod® als gevolg van een interne storing niet werkt, reset dan de iPod® (raadpleeg de handleiding van uw iPod®).
- Afhankelijk van de softwareversie kan de iPod® mogelijk niet met het systeem worden gesynchroniseerd. Als de media wordt verwijderd of losgekoppeld voordat deze is herkend, keert het systeem mogelijk niet terug naar de voorgaande modus (iPod® kan niet worden opgeladen).

(Vervolg)



### (Vervolg)

- Andere kabels dan die van 1 meter die met iPod®-/iPhone®-producten worden meegeleverd, worden mogelijk niet herkend.
- Wanneer er andere muziek-apps op uw iPod® worden gebruikt, werkt de synchroniseerfunctie van het systeem mogelijk niet door een storing in de iPod®-applicatie.

### iPod®

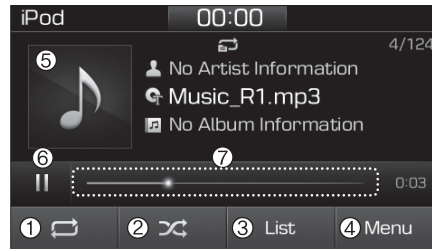

#### (1) Herhalen

Herhalen in-/uitschakelen.

#### (2) Willekeurige volgorde

In willekeurige volgorde afspelen in-/uitschakelen.

#### (3) List (lijst)

Een overzicht van alle muziekstukken bekijken.

#### (4) Menu

Navigeer naar het menuscherm.

#### (5) Albumhoes

Informatie over het muziekstuk bekijken.

#### (6) Pauze

Muziek afspelen of het afspelen pauzeren.

#### (7) Voortgangsbalk afspelen

Selecteer de balk en verschuif hem naar de positie vanaf waar u verder wilt gaan met afspelen.

### Afspelen

- Sluit uw iPod® aan op de USB-aansluiting, druk op de toets **[MEDIA]** en selecteer [iPod].

### Naar een ander muziekstuk gaan

- Druk op de toets **[SEEK/TRACK]** om het vorige of volgende muziekstuk af te spelen.
- Houd de toets **[SEEK/TRACK]** ingedrukt om het muziekstuk dat op dat moment wordt afgespeeld terug of vooruit te spelen.

- Zoek muziekstukken door aan de knop **TUNE** te draaien en druk op de knop om af te spelen.



### Muziekstukken selecteren in een overzicht

Selecteer [List] (lijst) om een lijst van alle beschikbare muziekstukken te bekijken.

Selecteer het gewenste muziekstuk en speel dit af.

### Afspelen herhalen

Selecteer [Herhalen] om de functies "categorie herhalen" en "huidige muziekstuk herhalen" in of uit te schakelen.

-  Categorie herhalen: alle muziekstukken in de huidige categorie herhalen.
-  Huidig muziekstuk herhalen: het muziekstuk dat op dat moment wordt afgespeeld, wordt herhaald.

### In willekeurige volgorde afspelen

Selecteer [Willekeurige volgorde] om de functie "categorie in willekeurige volgorde afspelen" in of uit te schakelen.

-  Categorie in willekeurige volgorde afspelen: alle muziekstukken in de huidige categorie worden in willekeurige volgorde afgespeeld.

### Menu

Selecteer [Menu] en selecteer de gewenste functie.

- Information (informatie): gedetailleerde informatie over het muziekstuk dat op dat moment wordt afgespeeld.
- Sound Settings (geluidsinstellingen): de geluidsinstellingen kunnen worden gewijzigd.

### Wanneer er andere muziektoepassingen worden gebruikt

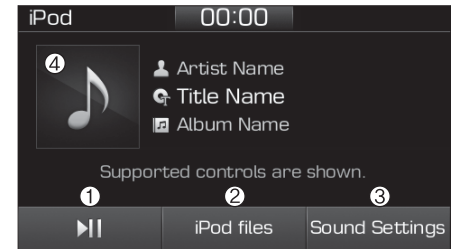

Wanneer op uw iPod® opgeslagen muziekstukken worden afgespeeld terwijl op dat moment ook een andere muziek-app wordt gebruikt, wordt dit scherm weergegeven.

- (1) Afspelen/pauzeren: pauzeren of afspelen van muziek.
- (2) iPod files (bestanden iPod): Afspelen van op uw iPod® opgeslagen muziekstukken.
- (3) Sound Settings (geluidsinstellingen): De geluidsinstellingen kunnen worden gewijzigd.
- (4) Albumhoes: afspeelinformatie bekijken.

## **i** Informatie

Het apparaat kan niet goed worden bediend als gevolg van een storing in de iPod®-applicatie.

### Bestanden iPod afspelen

- Selecteer [iPod Files] (bestanden iPod) om op uw iPod® opgeslagen muziekstukken af te spelen.

Als er geen muziekstukken op uw iPod® zijn opgeslagen, wordt de functie [iPod Files] (bestanden iPod) uitgeschakeld.

## **i** Informatie

### - Gebruik van Bluetooth®-audio

- De Bluetooth®-audiomodus kan alleen worden gebruikt als er een telefoon met Bluetooth®-ondersteuning is aangesloten. Er kunnen alleen apparaten worden gebruikt die Bluetooth®-audio ondersteunen.
- Als de telefoon met Bluetooth®-ondersteuning tijdens het afspelen wordt losgekoppeld, stopt de muziek.
- Wanneer tijdens het streamen van audio via Bluetooth® de toetsen TRACK UP/DOWN worden gebruikt, klinkt er mogelijk een knal of wordt het geluid mogelijk onderbroken, afhankelijk van de mobiele telefoon.
- Afhankelijk van de mobiele telefoon wordt het streamen van audio mogelijk niet ondersteund.

(Vervolg)

(Vervolg)

- Als u iemand belt of zelf wordt gebeld terwijl er in de Bluetooth®-audiomodus muziek wordt afgespeeld, is het gesprek mogelijk door de muziek heen te horen.
- Wanneer u terugkeert naar de Bluetooth®-audiomodus nadat u een gesprek hebt beëindigd, wordt bij sommige mobiele telefoons het afspelen mogelijk niet automatisch hervat.

## AANWIJZING

- Bluetooth® Handsfree is een functie die veiliger rijden mogelijk maakt. Als u een verbinding maakt tussen het audiosysteem van de auto en een Bluetooth®-telefoon, kunt u eenvoudig bellen, oproepen ontvangen en het telefoonboek beheren. Lees eerst zorgvuldig deze handleiding door voordat u de Bluetooth® Wireless Technology gebruikt.
- Het veelvuldig gebruiken of bedienen tijdens het rijden kan leiden tot onoplettendheid waardoor ongelukken kunnen ontstaan.
- Gebruik het apparaat niet te vaak tijdens het rijden.
- Langere tijd naar het scherm kijken, is gevaarlijk en kan leiden tot ongelukken.
- Kijk tijdens het rijden slechts kort op het scherm.

## Bluetooth®-audio (BT)

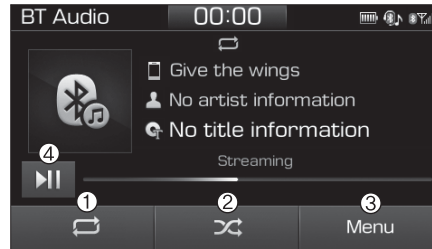

### (1) Herhalen

Herhalen in-/uitschakelen.

### (2) Willekeurige volgorde

In willekeurige volgorde afspelen in-/uitschakelen.

### (3) Menu

Navigeer naar het menuscherm.

### (4) Afspelen/pauzeren

Muziek afspelen of het afspelen pauzeren.

## **i** Informatie

- Bepaalde functies worden door sommige mobiele telefoons mogelijk niet ondersteund.
- Het volume van Bluetooth®-audio wordt gesynchroniseerd met het mediavolume van de mobiele telefoon.

## Afspelen

- Druk op de toets [MEDIA] en selecteer [BT Audio].

## Naar een ander muziekstuk gaan



- Druk op de toets [SEEK/TRACK] om het vorige of volgende muziekstuk af te spelen.

## **i** Informatie

Deze functie wordt door sommige mobiele telefoons mogelijk niet ondersteund.

### Afspelen herhalen

Selecteer [Herhalen] om de functies "alles herhalen", "huidige muziekstuk herhalen" of "categorie herhalen" in of uit te schakelen.



-  Alles herhalen: alle muziekstukken in de afspeellijst worden herhaald.
-  Huidig muziekstuk herhalen: het muziekstuk dat op dat moment wordt afgespeeld, wordt herhaald.
-  Categorie herhalen: alle muziekstukken in de huidige categorie herhalen.

### Informatie

De functie voor het herhalen is ingeschakeld, afhankelijk van de bediening van het aangesloten Bluetooth-apparaat.

### In willekeurige volgorde afspelen

Selecteer [Willekeurige volgorde] om de functies "in willekeurige volgorde afspelen" of "categorie in willekeurige volgorde afspelen" in of uit te schakelen.

-  Willekeurige volgorde: de muziekstukken worden in willekeurige volgorde afgespeeld.
-  Categorie in willekeurige volgorde afspelen: alle muziekstukken in de huidige categorie worden in willekeurige volgorde afgespeeld.

### Informatie

De functie voor het in willekeurige volgorde afspelen is ingeschakeld, afhankelijk van de bediening van het aangesloten Bluetooth-apparaat.

### Menu

Selecteer [Menu] en selecteer de gewenste functie.

- Connections (verbindingen): het op dat moment aangesloten Bluetooth®-apparaat kan worden gewijzigd.
- Information (informatie): gedetailleerde informatie over het muziekstuk dat op dat moment wordt afgespeeld.
- Sound Settings (geluidsinstellingen): de geluidsinstellingen kunnen worden gewijzigd.

## AUX

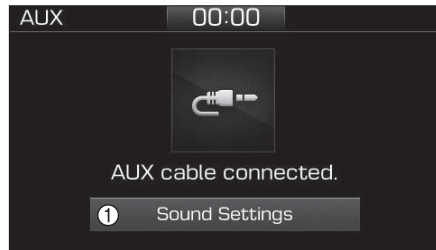

### AUX uitvoeren

- Druk op de toets **[MEDIA]** en selecteer **[AUX]**.
  - Sluit het externe apparaat aan op de AUX-aansluiting om AUX uit te voeren.
- (1) Sound Settings (geluidsinstellingen): de geluidsinstellingen kunnen worden gewijzigd.

## My Music (mijn muziek)

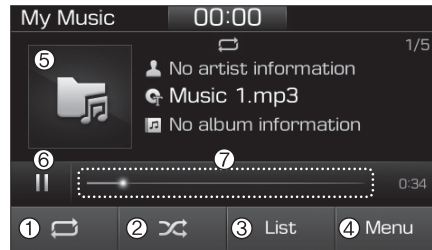

### (1) Herhalen

Herhalen in-/uitschakelen.

### (2) Willekeurige volgorde

In willekeurige volgorde afspelen in-/uitschakelen.

### (3) List (lijst)

Een overzicht van alle muziekstukken bekijken.

### (4) Menu

Navigeer naar het menuscherm.

### (5) Albumhoes

Informatie over het muziekstuk bekijken.

### (6) Pauze

Muziek afspelen of het afspelen pauzeren.

### (7) Voortgangsbalk afspelen

Selecteer de balk en verschuif hem naar de positie vanaf waar u verder wilt gaan met afspelen.

## Afspelen

Druk op de toets **[MEDIA]** en selecteer **[My Music]** (mijn muziek).

- My Music (mijn muziek) kan niet worden geselecteerd als er geen muziekstukken zijn opgeslagen.
- Controleer de inhoud van uw USB-apparaat voordat u muziek opslaat in My Music (mijn muziek).

## Naar een ander muziekstuk gaan

Druk op de toets **[SEEK/TRACK]** om het vorige of volgende muziekstuk af te spelen.

- Houd de toets **[SEEK/TRACK]** ingedrukt om het muziekstuk dat op dat moment wordt afgespeeld terug of vooruit te spoelen.
- Zoek muziekstukken door aan de knop **TUNE** te draaien en druk op de knop om af te spelen.

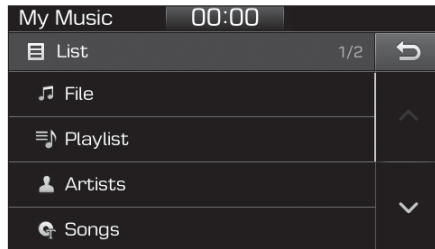



### Muziekstukken selecteren in een overzicht

Selecteer [List] (lijst) om een lijst van alle beschikbare muziekstukken te bekijken.

Selecteer het gewenste muziekstuk en speel dit af.

### Afspelen herhalen



Selecteer [Herhalen] om de functies "alles herhalen", "huidige muziekstuk herhalen" of "categorie herhalen" in of uit te schakelen.

-  Alles herhalen: alle muziekstukken in de afspeellijst worden herhaald.
-  Huidig muziekstuk herhalen: het muziekstuk dat op dat moment wordt afgespeeld, wordt herhaald.

-  Categorie herhalen: alle muziekstukken in de huidige categorie herhalen.

### In willekeurige volgorde afspelen

Selecteer [Willekeurige volgorde] om de functies "in willekeurige volgorde afspelen" of "categorie in willekeurige volgorde afspelen" in of uit te schakelen.

-  Willekeurige volgorde: de muziekstukken worden in willekeurige volgorde afgespeeld.
-  Categorie in willekeurige volgorde afspelen: alle muziekstukken in de huidige categorie worden in willekeurige volgorde afgespeeld.

### Menu

Selecteer [Menu] en selecteer de gewenste functie.

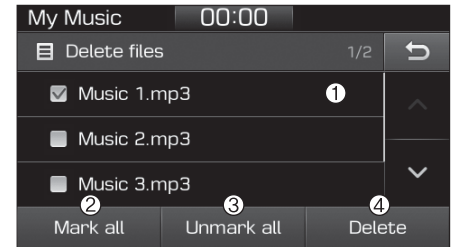

- Delete files (bestanden wissen): u kunt bestanden wissen in My Music (mijn muziek).
  - (1) File (bestand): selecteer het opgeslagen bestand.
  - (2) Mark all (alles selecteren): alle bestanden selecteren.
  - (3) Unmark all (alles deselecteren): alle bestanden deselecteren.

- (4) Delete (wissen): wis het geselecteerde bestand/de geselecteerde bestanden.
- Selecteer het te wissen bestand en selecteer vervolgens [Delete] (wissen) om het te wissen.
  - Het wissen wordt geannuleerd als u tijdens het wissen wordt gebeld of zelf iemand belt.
- Add to playlist (toevoegen aan afspeellijst): vaak gespeelde muziekstukken kunnen worden samengevoegd in een [Playlist] (afspeellijst).
    - Muziekstukken kunnen worden afgespeeld vanuit de [Playlist] (afspeellijst).
  - Information (informatie): gedetailleerde informatie over het muziekstuk dat op dat moment wordt afgespeeld.
  - Sound Settings (geluidsinstellingen): de geluidsinstellingen kunnen worden gewijzigd.

### Wissen uit afspeellijst

Wanneer een muziekstuk uit de afspeellijst wordt afgespeeld, selecteert u [Menu] en vervolgens [Delete from playlist] (wissen uit afspeellijst).

Selecteer het te wissen muziekstuk en selecteer vervolgens [Delete] (wissen).

## Telefoon

### **i** Informatie

#### - Gebruik van Bluetooth®-telefoon (BT)

- Bluetooth® is een draadloze netwerktechnologie voor korte afstanden die gebruikmaakt van een 2,4 GHz frequentie om draadloos verbinding te maken met allerlei apparaten binnen een bepaalde afstand.
- Deze technologie wordt gebruikt in PC's, randapparatuur, Bluetooth®-telefoons, tablets, huishoudelijke apparaten en auto's. Apparaten met Bluetooth®-ondersteuning kunnen met hoge snelheid gegevens uitwisselen zonder dat daarvoor een fysieke kabel moet zijn aangesloten.
- Met Bluetooth® Handsfree-apparaten hebt u eenvoudig toegang tot telefoonfuncties via mobiele telefoons met Bluetooth®.

(Vervolg)



### (Vervolg)

- **Sommige Bluetooth®-apparaten worden mogelijk niet ondersteund door de Bluetooth® Handsfreefunctie.**
- **Wanneer er Bluetooth®-verbinding is en er wordt geprobeerd te bellen via een aangesloten telefoon buiten de auto, wordt er verbinding gemaakt met de Bluetooth® Handsfreefunctie van de auto.**
- **Vergeet niet de verbinding met de Bluetooth® Handsfreefunctie te verbreken via uw Bluetooth®-apparaat of het audioscherm.**

### Veiligheidsvoorzorgsmaatregelen

- De Bluetooth® Handsfreefunctie helpt bestuurders veilig te rijden. Door een telefoon met Bluetooth®-ondersteuning aan te sluiten op het audiosysteem van de auto, kunt u bellen en worden gebeld via het audiosysteem en kunnen de contacten worden beheerd. Raadpleeg voor gebruik het instructieboekje.
- Wanneer u het systeem tijdens het rijden veelvuldig bedient, en u dus niet goed op de weg kunt letten, kan dit tot ongevallen leiden. Gebruik het apparaat niet te vaak tijdens het rijden.
- Wanneer u gedurende langere tijd op het scherm kijkt, verhoogt dit het risico op ongevallen. Beperk de tijd dat u op het scherm kijkt tot een minimum.

### Voorzorgsmaatregelen bij het aansluiten van Bluetooth®-apparaten

- De volgende Bluetooth®-functies worden door de auto ondersteund. Bepaalde functies worden door sommige Bluetooth®-apparaten mogelijk niet ondersteund.
  - 1) Bluetooth® Handsfree bellen
  - 2) Functies gebruiken tijdens het bellen (private, overschakelen, bediening volume microfoon)
  - 3) De op het Bluetooth®-apparaat opgeslagen oproepgeschiedenis downloaden
  - 4) De op het Bluetooth®-apparaat opgeslagen contacten downloaden
  - 5) Automatisch downloaden van contacten/oproepgeschiedenis wanneer er verbinding met Bluetooth® is
  - 6) Automatische verbinding met het Bluetooth®-apparaat wanneer de auto wordt gestart
  - 7) Afspelen van gestreamde audio met Bluetooth®
- Controleer of uw apparaat Bluetooth® ondersteunt voordat u het aansluit op het audiosysteem.

- Zelfs wanneer uw apparaat Bluetooth® ondersteunt, kan er geen Bluetooth®-verbinding worden gemaakt als de Bluetooth®-functie van het apparaat is uitgeschakeld. Zorg ervoor dat de Bluetooth®-functie is ingeschakeld wanneer u het apparaat zoekt en er verbinding mee maakt.
- Koppel of verbind Bluetooth®-apparaten met het audiosysteem terwijl de auto stilstaat.
- Als de Bluetooth®-verbinding is verbroken als gevolg van abnormale omstandigheden terwijl er een Bluetooth®-apparaat is aangesloten (communicatiebereik overschreden, apparaat uitgeschakeld, communicatieproblemen, enz.), wordt er gezocht naar het Bluetooth®-apparaat waarmee de verbinding is verbroken en wordt er automatisch opnieuw verbinding gemaakt.
- Als u de functie voor het automatisch verbinding maken met een Bluetooth®-apparaat wilt uitschakelen, schakel dan de Bluetooth®-functie op uw apparaat uit. Raadpleeg de handleidingen van de afzonderlijke apparaten om te zien of Bluetooth® wordt ondersteund.
- De kwaliteit en het volume bij handsfree bellen verschillen mogelijk, afhankelijk van het type Bluetooth®-apparaat.
- Bij sommige Bluetooth®-apparaten treden regelmatig Bluetooth®-verbindingsproblemen op. Gebruik in dit geval de volgende methode.
  - 1) Schakel de Bluetooth®-functie op uw Bluetooth®-apparaat uit → Schakel de functie weer in en probeer nogmaals.
  - 2) Verwijder het gekoppelde apparaat van het audiosysteem en koppel het apparaat opnieuw.
  - 3) Schakel uw Bluetooth®-apparaat uit → Schakel het weer in en probeer nogmaals.
  - 4) Verwijder de accu van uw Bluetooth®-apparaat, plaats hem vervolgens weer in het apparaat, start het apparaat weer op en probeer nogmaals verbinding te maken.
  - 5) Start de auto opnieuw en probeer opnieuw verbinding te maken.

## ***Een Bluetooth®-apparaat koppelen***

### **Informatie over het koppelen van Bluetooth®-apparaten**

- Koppelen verwijst naar het proces van het koppelen van Bluetooth®-apparaten of mobiele telefoons met het systeem voordat er verbinding wordt gemaakt. Dit is een noodzakelijke procedure voor Bluetooth®-verbinding en het gebruik ervan.
- Er kunnen maximaal vijf apparaten worden gekoppeld.
- Het koppelen van Bluetooth®-apparaten is niet toegestaan tijdens het rijden

### Het eerste Bluetooth®-apparaat koppelen

Druk op de toets **[PHONE]** van het audiosysteem of de toets **[CALL]** van de stuurwieltoetsen → Zoek op het Bluetooth®-apparaat naar de auto en koppel ze → Voer het wachtwoord in op het Bluetooth®-apparaat of bevestig het wachtwoord → Het koppelen is voltooid.

1. Wanneer op de toets **[PHONE]** op het audiosysteem of de toets **[CALL]** van de stuurwieltoetsen wordt gedrukt, wordt het onderstaande scherm weergegeven. Er kunnen nu apparaten worden gekoppeld.

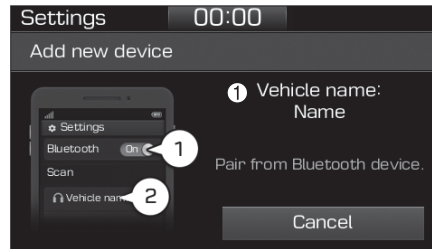

(1) Naam apparaat : de naam die het Bluetooth®-apparaat zoekt.

### **i** Informatie

De naam van het apparaat in bovenstaande afbeelding is een voorbeeld. Raadpleeg uw apparaat voor de daadwerkelijke naam van uw auto.

2. Zoek naar beschikbare Bluetooth®-apparaten in het Bluetooth®-menu van uw Bluetooth®-apparaat (mobiele telefoon, enz.).
3. Controleer of de naam van de auto in uw Bluetooth®-apparaat overeenkomt met de naam van de auto op het audioscherm en selecteer hem.

4-1. Voor apparaten waarbij een wachtwoord moet worden ingevoerd, wordt een scherm voor het invoeren van het wachtwoord op uw Bluetooth®-apparaat weergegeven.

- Voer het wachtwoord "0000" in op uw Bluetooth®-apparaat.

4-2. Voor apparaten waarbij een wachtwoord moet worden bevestigd, wordt dit scherm op het audiosysteem weergegeven. Er wordt op het Bluetooth®-apparaat een scherm weergegeven waarop een 6-cijferig wachtwoord moet worden ingevoerd.

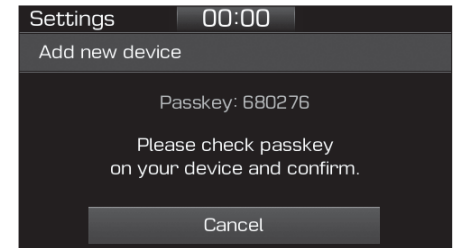

- Nadat u hebt gecontroleerd of het 6-cijferige wachtwoord op het audioscherm en het Bluetooth®-apparaat gelijk zijn, selecteert u **[OK]** op uw Bluetooth®-apparaat.

## **i** Informatie

Het 6-cijferige wachtwoord in bovenstaande afbeelding is een voorbeeld. Op het scherm in uw auto wordt het daadwerkelijke wachtwoord weergegeven.

### Een tweede Bluetooth®-apparaat koppelen

Druk op de toets **[SETUP]** (instellen) op het audiosysteem → Selecteer **[Bluetooth]** → Selecteer **[Connections]** (verbindingen) → Selecteer **[Add new]** (nieuwe toevoegen).

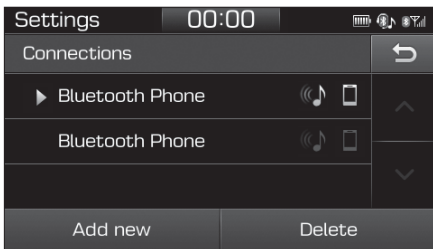

- Vanaf hier is de koppelprocedure gelijk aan [Het eerste Bluetooth®-apparaat koppelen].

## **i** Informatie

- Bluetooth®-stand-bymodus duurt drie minuten. Als een apparaat niet binnen drie minuten wordt gekoppeld, wordt het koppelen geannuleerd. Begin opnieuw.
- Bij de meeste Bluetooth®-apparaten wordt er na het koppelen automatisch verbinding gemaakt. Voor sommige apparaten is echter een afzonderlijke bevestiging nodig wanneer u na het koppeling verbinding wilt maken. Controleer na het koppelen uw Bluetooth®-apparaat om te controleren of er verbinding is gemaakt.

### **Verbinding maken met Bluetooth®-apparaten**

Als er geen apparaten zijn verbonden

Druk op de toets **[PHONE]** van het audiosysteem of de toets **[CALL]** van de stuurwieltoetsen → Lijst van gekoppelde Bluetooth®-apparaten → Selecteer het gewenste Bluetooth®-apparaat in de lijst → Maak verbinding via Bluetooth®.

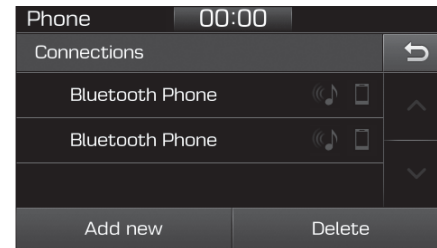

### Als er apparaten zijn verbonden

Druk op de toets **[PHONE]** van het audiosysteem → Selecteer **[Settings]** (instellingen) → Selecteer **[Connections]** (verbindingen) → Selecteer het Bluetooth®-apparaat waarmee u verbinding wilt maken → Selecteer **[Connect]** (verbinding maken) → Maak verbinding via Bluetooth®.

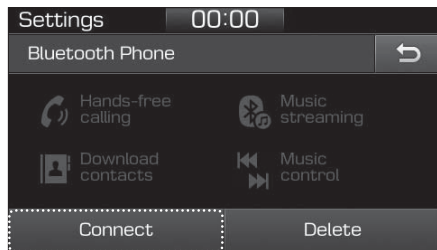

### **i** Informatie

- Er kan slechts één Bluetooth®-apparaat per keer zijn verbonden.
- Wanneer er verbinding wordt gemaakt met een Bluetooth®-apparaat, kunnen er geen andere apparaten worden gekoppeld.

### **Aannemen/weigeren van oproepen**

Ontvangen van oproepen wanneer er verbinding is met Bluetooth®.



- (1) Naam beller: als het nummer van de beller tussen uw contacten staat, wordt de bijbehorende naam weergegeven.
- (2) Telefoonnummer binnenkomende oproep: het telefoonnummer van de binnenkomende oproep wordt weergegeven.
- (3) Accept (aannemen): gesprek aannemen.
- (4) Reject (weigeren): oproep weigeren.

### **i** Informatie

- Wanneer het scherm voor binnenkomende oproepen wordt weergegeven, kan het scherm voor audiomodus of instellingen niet worden weergegeven. Alleen het bedienen van het gespreksvolume wordt ondersteund.
- De functie voor het weigeren van oproepen wordt door sommige Bluetooth®-apparaten mogelijk niet ondersteund.
- De functie voor het weergeven van het telefoonnummer wordt door sommige Bluetooth®-apparaten mogelijk niet ondersteund.

## Bediening tijdens telefoongesprekken

Binnenkomende oproep terwijl er verbinding met Bluetooth® is → Selecteer [Accept] (aannemen).

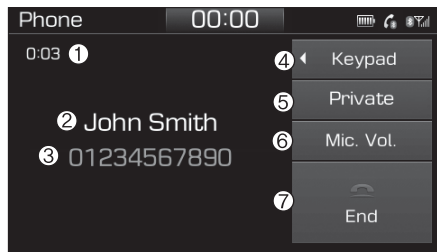

- (1) Gespreksduur: de gespreksduur wordt weergegeven.
- (2) Naam beller: als het nummer van de beller tussen uw contacten staat, wordt de bijbehorende naam weergegeven.
- (3) Telefoonnummer binnenkomende oproep: het telefoonnummer van de binnenkomende oproep wordt weergegeven.
- (4) Keypad (toetsenbord): het numerieke toetsenbord voor automatische reactie wordt weergegeven.

- (5) Private (privé): de oproep wordt doorgeschakeld naar een mobiele telefoon.
- (6) Microphone Volume (volume microfoon): Afstellen van het uitgangsvolume.
- (7) End (einde): gesprek beëindigen.

## i Informatie

- De functie voor privégesprekken wordt door sommige Bluetooth®-apparaten mogelijk niet ondersteund.
- Het uitgangsvolume verschilt mogelijk, afhankelijk van het type Bluetooth®-apparaat. Als het uitgangsvolume te hoog of te laag is, pas dan het microfoon volume aan.

## Favorieten

Druk op de toets [PHONE] van het audiosysteem → Selecteer [Favourites] (favorieten) → De lijst van favorieten wordt weergegeven.



- (1) Lijst van favorieten: Er wordt een lijst van gekoppelde favorieten weergegeven.  
Wanneer u een favoriet selecteert, kunt u deze bellen.
- (2) Add to favourites (aan favorieten toevoegen): Een gedownload telefoonnummer toevoegen aan uw favorieten.
- (3) Delete (wissen): Een opgeslagen favoriet wissen.

**i Informatie**

- Er kunnen maximaal 20 favorieten worden opgeslagen voor elk gekoppeld Bluetooth®-apparaat.
- U hebt toegang tot de favorieten wanneer het Bluetooth®-apparaat van waaruit ze zijn gekoppeld, is verbonden.
- Het audiosysteem downloadt geen favorieten van Bluetooth®-apparaten. Favorieten moeten voor gebruik worden opgeslagen.
- Voordat u favorieten kunt toevoegen, moeten ze eerst worden gedownload.
- Opgeslagen favorieten worden niet bijgewerkt, ook niet wanneer de contacten van het aangesloten Bluetooth®-apparaat worden gewijzigd. In dat geval moeten de favorieten worden verwijderd en opnieuw worden toegevoegd.

**Oproepgeschiedenis**

Druk op de toets [PHONE] van het audiosysteem → Selecteer [Call history] (oproepgeschiedenis) → De oproepgeschiedenis wordt weergegeven.

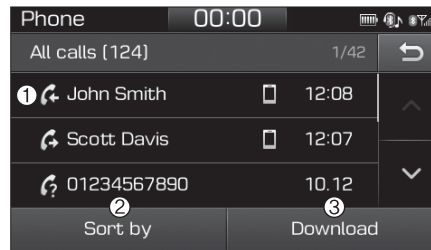

- (1) Oproepgeschiedenis: geeft het overzicht van de gedownloade oproepgeschiedenis weer. Wanneer u een favoriet selecteert, kunt u deze bellen.
- (2) Sort by (sorteren op): sorteren op alle oproepen, gebelde nummers, ontvangen oproepen of gemiste oproepen.
- (3) Download (downloaden): de oproepgeschiedenis downloaden van aangesloten Bluetooth®-apparaten.

**i Informatie**

- Er worden maximaal 50 gebelde nummers, ontvangen oproepen en gemiste oproepen opgeslagen.
- Wanneer de meest recente oproepgeschiedenis wordt ontvangen, wordt de bestaande oproepgeschiedenis gewist.

## Contacts (contacten)

Druk op de toets [PHONE] van het audiosysteem → Selecteer [Contacts] (contacten) → Selecteer een letter (ABC) → De contacten worden weergegeven.

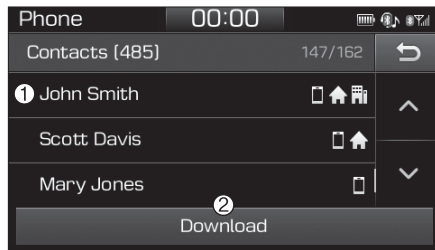

(1) Contacten: de gedownload contacten weergeven.

Wanneer u een favoriet selecteert, kunt u deze bellen.

(2) Download (downloaden): contacten downloaden van aangesloten Bluetooth-apparaten.

## i Informatie

- Er kunnen maximaal 2.000 contacten worden opgeslagen.
- In sommige gevallen is er voor het downloaden van contacten een extra bevestiging nodig op uw Bluetooth-apparaat. Als het downloaden van contacten niet lukt, controleer dan de instellingen van uw Bluetooth-apparaat of het audioscherm.
- Contacten zonder telefoonnummers worden niet weergegeven.

## Bellen

Druk op de toets [PHONE] van het audiosysteem → Selecteer [Dial] (bellen).



(1) Invoervenster telefoonnummer: het met het toetsenbord ingevoerde telefoonnummer wordt hier weergegeven.

(2) Wissen

- Selecteer om afzonderlijke getallen te wissen.
- Ingedrukt houden om het gehele telefoonnummer te wissen.

(3) Toetsenbord: voer het telefoonnummer in.



### (4) Naam Bluetooth®-telefoon

- De naam van het aangesloten Bluetooth®-apparaat wordt weergegeven.
- Er worden contacten weergegeven die overeenkomen met het ingevoerde cijfer/de ingevoerde letter.

### (5) Call (bellen)

- Voer een telefoonnummer in of selecteer het nummer dat u wilt bellen.
- Selecteer deze toets zonder een telefoonnummer in te voeren om de recentst gebelde nummers te bekijken.

## Instellingen

Druk op de toets **[PHONE]** van het audiosysteem → Selecteer **[Settings]** (instellingen).

- Raadpleeg de pagina over instellingen voor de telefooninstellingen.

## Setup (instellen)



Toegang tot instellingen voor display, geluid, datum/tijd, Bluetooth, systeem, screensaver en uitschakelen display.

Druk op de toets **[SETUP]** van het audiosysteem.

## Display

Druk op de toets **[SETUP]** van het audiosysteem → Selecteer **[Display]**.

- Dimming mode (dimmodus): De helderheid van het audioscherm kan aan het moment van de dag worden aangepast.
- Brightness (helderheid): De helderheid van het audioscherm kan worden gewijzigd.
- Text Scroll: Activeer de text scroll-functie als de tekst te lang is om op het scherm te worden weergegeven. (indien van toepassing)

## Geluid

Druk op de toets **[SETUP]** van het audiosysteem → Selecteer **[Sound]** (geluid).

- Position (positie): de balans van het geluid kan worden afgesteld.
- Equaliser (equalizer): De toonkleur van het geluid kan worden afgesteld.

- Rear parking sensors prioritised (voorrang voor parkeersensoren achter): Het geluidsvolume van het audiosysteem wordt automatisch lager bij het achteruitrijden.
- Speed dependent volume control (snelheidsafhankelijke volumeregeling): het volume wordt automatisch aangepast aan de rijsnelheid.
- Beep (piepsignaal): selecteer of er een geluidssignaal te horen moet zijn wanneer het scherm wordt aangeraakt.

### **Date/Time (datum/tijd)**

Druk op de toets **[SETUP]** van het audiosysteem → Selecteer **[Date/Time]** (datum/tijd).

- Set time (tijd instellen): stel de tijd in die op het audioscherm wordt weergegeven.
- Time format (tijdsweergave): kies tussen een 12-uurs en een 24-uurs weergave.
- Set date (datum instellen): stel de datum in die op het audioscherm wordt weergegeven.

### **Bluetooth**

Druk op de toets **[SETUP]** van het audiosysteem → Selecteer **[Bluetooth]**.

- Connections (verbindingen): regel het koppelen en wissen van en verbinding maken met en het verbreken van de verbinding met Bluetooth®-apparaten.
- Auto connection priority (prioriteit automatisch verbinding maken): stel de verbindingsprioriteit in van Bluetooth®-apparaten wanneer de auto wordt gestart.
- Update contacts (contacten bijwerken/downloaden): contacten kunnen worden gedownload vanaf aangesloten Bluetooth®-apparaten.
- Bluetooth voice guidance\* (Bluetooth-stembegeleiding): afspelen of dempen van gesproken aanwijzingen voor het koppelen van, verbinding maken met en storings in Bluetooth®-apparaten.

### **i Informatie**

- Wanneer gekoppelde apparaten worden gewist, worden de oproepgeschiedenis en de contacten van het apparaat die in het audiosysteem zijn opgeslagen, gewist.
- Bij Bluetooth®-verbindingen met een lage verbindingsprioriteit duurt het mogelijk even voordat de verbinding tot stand wordt gebracht.
- Er kunnen alleen contacten worden gedownload van het Bluetooth®-apparaat dat op dat moment is aangesloten.
- Als er geen Bluetooth®-apparaat is aangesloten, kan de toets "Download Contacts" (contacten downloaden) niet worden gebruikt.
- Als Slowaaks of Hongaars de ingestelde taal is, wordt stembegeleiding via Bluetooth niet ondersteund.

### **System (systeem)**

Druk op de toets **[SETUP]** van het audiosysteem → Selecteer [System] (systeem).

- Memory information (geheugeninformatie): bekijk het geheugengebruik van My Music (mijn muziek).
- Language (taal): wijzig de taal.
- Default (standaard): reset het audiosysteem.

### **i Informatie**

Het systeem wordt teruggezet naar de standaardwaarden en alle opgeslagen gegevens en instellingen gaan verloren.

### **Screen saver (Screensaver)**

Stel de informatie in die wordt weergegeven wanneer het audiosysteem of het scherm wordt uitgeschakeld.

Druk op de toets **[SETUP]** van het audiosysteem → Selecteer [Screensaver].

- Analogue (analoog): er wordt een analoge klok weergegeven.
- Digital (digitaal): er wordt een digitale klok weergegeven.
- None (niets): er wordt geen informatie weergegeven.

### **Display Off (display uit)**

U kunt het scherm uitschakelen terwijl het audiosysteem in werking is, om schitteringen te voorkomen.

Druk op de toets **[SETUP]** van het audiosysteem → Selecteer [Display Off] (display uit).

### **i Informatie**

Gebruik 'Screen Saver' om de informatie in te stellen die wordt weergegeven wanneer het systeem wordt uitgeschakeld.

# Conformiteitsverklaring CE (Europa)

## EU Declaration of Conformity

We, manufacturer, hereby declare that the product

Model: ACB00G4EE, ACB00G4RE, ACB10G4RE, ACB00G4EG, ACB10G4EG, ACB00G4EN,  
ACB10G4EN, ACB01G4EE, ACB12G4EE, ACB10G4EE, ACB00G4EE, ACB02G4EG, ACB12G4EG  
Type: DIGITAL CAR AUDIO SYSTEM

satisfies all the technical regulations applicable to the product within the scope of Council Directives 2014/35/EU, 2014/53/EU and 99/5/EC:

Radio: EN 300 328 V.1 9.1(2015-02) \_\_\_\_\_  
EMC: EN 55013 : 2013 \_\_\_\_\_  
EN 55020 : 2007 / A11 : 2011 \_\_\_\_\_  
EN 301 489-1 V.1 9.2 \_\_\_\_\_  
EN 301 489-17 V.2 2.1 \_\_\_\_\_  
Safety: EN 60065:2002+A1:2006+A11:2008+A2:2010+A12:2011 \_\_\_\_\_

All essential radio test suites have been carried out.

Testing laboratory: DT&C Co., Ltd.

42, Yurim-ro, 154beon-gil, Cheoin-gu, Yongin-si, Gyeonggi-do, Korea, 449-935  
Tel. +82 31 321 2664 / Fax. +82 31 321 1664

Authorized representative or manufacturer:

HYUNDAI MOBIS Co., Ltd.  
203, Teheran-ro, Gangnam-gu, Seoul, 135-977, Korea  
Tel. 82-31-260-0098 / Fax. 82-31-899-1788

This declaration is issued under the sole responsibility of the manufacturer and, if applicable, his authorized Representative, and is marked in accordance with the CE marking directive 93/68/EEC.

Point of contact :

HYUNDAI MOBIS Co., Ltd. Tel. 82-31-260-0098 / Fax. 82-31-899-1788

Seoul, Korea June 1, 2016



최승환

/ S. H. Choe  
/ Director

## EU Declaration of Conformity

We, manufacturer, hereby declare that the product

Model: ACB02G4EE, ACB00G3GG, ACB10G3GG, ACB01G3GG, ACB11G3GG, ACB00G3BN,  
ACB10G3BN, ACB00G3GE, ACB10G3GE, ACB00G3GL, ACB10G3GL, ACB12G4RE, ACB11G4EG,  
ACB11G4EN, ACB13G4EE, ACB11G4EE, ACB13G4EG, ACB10G3MG, ACB00G3MG  
Type: DIGITAL CAR AUDIO SYSTEM

satisfies all the technical regulations applicable to the product within the scope of Council Directives 2014/35/EU, 2014/53/EU and 99/5/EC:

Radio: EN 300 328 V.1 9.1(2015-02) \_\_\_\_\_  
EMC: EN 55013 : 2013 \_\_\_\_\_  
EN 55020 : 2007 / A11 : 2011 \_\_\_\_\_  
EN 301 489-1 V.1 9.2 \_\_\_\_\_  
EN 301 489-17 V.2 2.1 \_\_\_\_\_  
Safety: EN 60065:2002+A1:2006+A11:2008+A2:2010+A12:2011 \_\_\_\_\_

All essential radio test suites have been carried out.

Testing laboratory: DT&C Co., Ltd.

42, Yurim-ro, 154beon-gil, Cheoin-gu, Yongin-si, Gyeonggi-do, Korea, 449-935  
Tel. +82 31 321 2664 / Fax. +82 31 321 1664

Authorized representative or manufacturer:

HYUNDAI MOBIS Co., Ltd.  
203, Teheran-ro, Gangnam-gu, Seoul, 135-977, Korea  
Tel. 82-31-260-0098 / Fax. 82-31-899-1788

This declaration is issued under the sole responsibility of the manufacturer and, if applicable, his authorized Representative, and is marked in accordance with the CE marking directive 93/68/EEC.

Point of contact :

HYUNDAI MOBIS Co., Ltd. Tel. 82-31-260-0098 / Fax. 82-31-899-1788

Seoul, Korea June 1, 2016



최승환

/ S. H. Choe  
/ Director

<b>Vóór het rijden</b> .....	5-5
Voor het instappen .....	5-5
Vóór het starten.....	5-5
<b>Contact</b> .....	5-7
Contactslot.....	5-7
Toets Engine Start/Stop.....	5-11
<b>Handgeschakelde transmissie</b> .....	5-21
Bediening handgeschakelde transmissie.....	5-21
Goede rijgewoonten .....	5-23
<b>Automatische transmissie</b> .....	5-25
Bediening automatische transmissie .....	5-25
Parkeren .....	5-30
Goede rijgewoonten .....	5-30
<b>Double clutch-transmissie</b> .....	5-32
Werking Double clutch-transmissie .....	5-32
Parkeren .....	5-40
Goede rijgewoonten .....	5-41
<b>Remsysteem</b> .....	5-43
Rembekrachtiging .....	5-43
Remblokslijtage-indicatoren .....	5-44
Parkeerrem (Handbediend).....	5-44
Elektronische parkeerrem (EPB).....	5-46
Auto hold-functie .....	5-51
Antiblokkeersysteem (ABS) .....	5-55
Elektronische stabiliteitsregeling (Electronic Stability Control-ESC).....	5-57
Vehicle Stability Management (VSM).....	5-61
Hill-start Assist Control (HAC).....	5-62
Noodstopsignaal (Emergency Stop Signal-ESS) .....	5-62
Goede remgewoonten.....	5-63
<b>ISG (Idle stop &amp; go)</b> .....	5-64
Activeren van het ISG-systeem.....	5-64
Deactiveren van het ISG-systeem .....	5-68
Storing ISG-systeem .....	5-68
Deactiveren van accusensor .....	5-69
<b>In drive-stand geïntegreerd regelsysteem</b> .....	5-71
<b>Blind spot detection-systeem (BSD)</b> .....	5-74
BSD (Blind Spot Detection)/ LCA (Lane Change Assist) .....	5-75
RCTA (Rear Cross Traffic Alert) .....	5-77
Detectiesensor .....	5-79
Beperkingen van het systeem .....	5-81
<b>Autonomous emergency braking (AEB)</b> - type met sensorfusie .....	5-83
Systeeminstelling en -activering.....	5-83
AEB-waarschuwingsmelding en systeemregeling .....	5-85
AEB-sensor .....	5-87
Storing in het systeem.....	5-89
Beperkingen van het systeem .....	5-91

## Autonomous emergency braking (AEB)

- type met camera .....	5-96
Systeeminstelling en -activering.....	5-96
AEB-waarschuwingsmelding en systeemregeling .....	5-98
AEB-sensor .....	5-100
Storing in het systeem .....	5-102
Beperkingen van het systeem .....	5-104
<b>Snelheidslimietinformatiefunctie (SLIF) .....</b>	<b>5-108</b>
Systeeminstelling en -activering .....	5-109
Display .....	5-109
Beperkingen van het systeem .....	5-111
<b>Lane keeping assist-systeem (LKAS) .....</b>	<b>5-113</b>
Werking LKAS .....	5-115
Waarschuwingslampje en -melding .....	5-118
Beperkingen van het systeem .....	5-120
Wijzigen LKAS-functie .....	5-121
<b>Lane departure warning-systeem (LDWS) ....</b>	<b>5-122</b>
Werking LDWS .....	5-123
Waarschuwingslampje en melding.....	5-124
Beperkingen van het systeem .....	5-125
<b>Driver attention alert-systeem (DAA) .....</b>	<b>5-127</b>
Systeeminstelling en -activering .....	5-127
Resetten van het systeem.....	5-128
Systeem standby.....	5-129
Storing in het systeem .....	5-129

<b>Snelheidsbegrenzingsysteem .....</b>	<b>5-131</b>
Bediening snelheidsbegrenzer.....	5-131
<b>Cruise control .....</b>	<b>5-133</b>
Werking cruise control .....	5-133
<b>Advanced smart cruise control- systeem .....</b>	<b>5-139</b>
Snelheid Smart Cruise Control.....	5-141
Afstand tot voorligger Smart Cruise Control.....	5-146
Sensor om de afstand tot de voorligger te signaleren.....	5-149
Instellen van de gevoeligheid van de Smart Cruise Control .....	5-151
Overschakelen naar de cruise control-modus.....	5-152
Beperkingen van het systeem .....	5-152
<b>Rijden onder speciale rijomstandigheden.....</b>	<b>5-157</b>
Rijden onder moeilijke omstandigheden.....	5-157
Op eigen kracht lostrekken van de auto .....	5-157
Vloeiend nemen van bochten .....	5-158
Rijden in het donker .....	5-158
Rijden in de regen .....	5-159
Doorwaden van water .....	5-160
Rijden met hoge snelheden.....	5-160
Verkleinen van de kans op over de kop slaan .....	5-160
<b>Rijden in de winter .....</b>	<b>5-162</b>
Sneeuw en ijs.....	5-162
Voorzorgsmaatregelen voor rijden in de winter...	5-165

<b>Rijden met een aanhanger (Europa) .....</b>	<b>5-167</b>
Als u gaat rijden met een aanhanger?.....	5-168
Uitrusting voor het rijden met een aanhanger .....	5-171
Rijden met een aanhanger .....	5-172
Onderhoud bij het rijden met een aanhanger .....	5-176
<b>Massa van de auto .....</b>	<b>5-177</b>
Overbeladen .....	5-177

## WAARSCHUWING

**Koolmonoxidegas (CO) is giftig. Het inademen van CO kan bewusteloosheid en de dood tot gevolg hebben.**  
Uitlaatgassen bevatten onder andere het reukloze en kleurloze gas koolmonoxide.

### **Adem de uitlaatgassen van de motor niet in.**

Draai onmiddellijk de ruiten open als u in de auto uitlaatgas ruikt. Blootstelling aan CO kan bewusteloosheid en de verstikkingsdood tot gevolg hebben.

### **Controleer of het uitlaatsysteem niet lekt.**

Het uitlaatsysteem moet elke keer dat de auto op de brug staat voor olieverversen of voor andere reparaties worden gecontroleerd. Laat uw auto controleren door een officiële HYUNDAI-dealer als u merkt dat het geluid van de uitlaat verandert of als u over iets heen gereden bent dat de onderzijde van de auto heeft geraakt.

### **Laat de motor niet draaien in een afgesloten ruimte.**

Het is gevaarlijk de motor van uw auto in de garage te laten draaien, ook al staat de garagedeur open. Start de motor en rijd direct met de auto naar buiten.

### **Voorkom langdurig stationair draaien als er mensen in de auto zitten.**

Als het noodzakelijk is de auto gedurende langere tijd stationair te laten draaien terwijl er mensen in de auto aanwezig zijn, doe dat dan alleen in een open ruimte, zet de luchttoevoer op BUITENLUCHT en schakel een van de hogere ventilatorsnelheden in zodat er frisse lucht naar het interieur wordt toegevoerd.

### **Houd de luchtinlaten schoon.**

Voor een goede werking van het ventilatiesysteem is het noodzakelijk dat de luchtinlaten onder de voorruit vrij blijven van sneeuw, ijs, bladeren en andere belemmeringen.

### **Wanneer het noodzakelijk is dat u met een geopende achterklep rijdt.**

Sluit alle ruiten.

Open de uitstroomopeningen in het dashboard.

Zet de luchttoevoer op BUITENLUCHT, kies voor de luchtregeling VERWARMEN of VENTILEREN en zet de aanjager in een van de hogere standen.



## VÓÓR HET RIJDEN

### Voor het instappen

- Zorg ervoor dat alle ruiten, buitenspiegel(s) en lampen schoon en onbedekt zijn.
- Verwijder rijp, sneeuw of ijs.
- Controleer de banden visueel op ongelijkmatige slijtage en beschadigingen.
- Controleer of er geen sporen van lekkage onder de auto te zien zijn.
- Controleer of er zich geen obstakels achter de auto bevinden wanneer u achteruit wilt rijden.

### Vóór het starten

- Controleer of de motorkap, de achterklep en de portieren goed gesloten en vergrendeld zijn.
- Stel de positie van de stoel en het stuurwiel af.
- Stel de binnen- en buitenspiegels af.
- Controleer of alle verlichting werkt.
- Doe uw veiligheidsgordel om. Controleer of alle passagiers hun veiligheidsgordel omgedaan hebben.
- Controleer de meters en controlelampjes in het instrumentenpaneel en de waarschuwingen die in het display van het instrumentenpaneel worden weergegeven als het contact in stand ON staat.
- Controleer of alle voorwerpen die u bij u hebt goed opgeborgen of goed vastgezet zijn.

### WAARSCHUWING

**Om de kans op ERNSTIG LETSEL te beperken, moeten de volgende voorzorgsmaatregelen getroffen worden:**

- **Doe uw veiligheidsgordel ALTIJD om. Alle inzittenden moeten tijdens het rijden de veiligheidsgordel op de juiste manier dragen. Zie “Veiligheidsgordels” in hoofdstuk 2 voor meer informatie.**
- **Rijd altijd defensief. Houd er rekening mee dat andere bestuurders of voetgangers onachtzaam kunnen zijn en fouten kunnen maken.**
- **Blijf u concentreren op het rijden. Een bestuurder die zich laat afleiden kan een ongeval veroorzaken.**
- **Bewaar ruim voldoende afstand tot uw voorligger.**

**⚠ WAARSCHUWING**

Ga **NOOIT** rijden als u onder invloed bent van drank of drugs.

Rijden onder invloed van drank of drugs is gevaarlijk en kan resulteren in een ongeval met **ERNSTIG LETSEL** tot gevolg. Rijden onder invloed is de belangrijkste doodsoorzaak in het verkeer. Zelfs een geringe hoeveelheid alcohol zal het reactie-, waarnemings- en beoordelingsvermogen vermindern. Een enkel glas alcohol heeft al invloed op de manier waarop u op veranderende omstandigheden en noodsituaties reageert en uw reactietijd wordt met elk volgende glas langer.

Rijden onder invloed van drugs is minstens even gevaarlijk als rijden onder invloed van alcohol.

(Vervolg)

(Vervolg)

De kans op een ernstig ongeval is vele malen groter als u gaat rijden onder invloed van alcohol of drugs. Ga niet rijden als u gedronken heeft of drugs heeft gebruikt. Rijd ook niet mee met een bestuurder die onder invloed van alcohol of drugs is. Bepaal van tevoren wie er rijdt of neem een taxi.

## CONTACT

### ⚠ WAARSCHUWING

Om de kans op **ERNSTIG LETSEL** te beperken, moeten de volgende voorzorgsmaatregelen getroffen worden:

- Laat kinderen en mensen die niet bekend zijn met de auto het contactslot en aanverwante onderdelen **NOOIT** aanraken. De auto kan onverwacht en plotseling in beweging komen.
- Steek **NOOIT** tijdens het rijden uw hand door het stuurwiel om het contactslot of andere bedieningsorganen te bedienen. Anders kunt u de controle over de auto verliezen, wat kan leiden tot een ongeval.

### Contactslot (indien van toepassing)

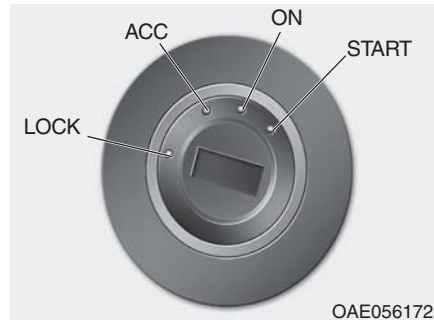

Als één van de voorportieren wordt geopend, gaat de contactslotverlichting branden, mits het contact niet in stand ON staat. De verlichting gaat direct uit als het contact in stand ON wordt gezet of 30 seconden nadat het portier is gesloten. (indien van toepassing)

### ⚠ WAARSCHUWING

- Zet het contact **NOOIT** in stand LOCK of ACC terwijl de auto rijdt, uitgezonderd in een noodgeval.

(Vervolg)

(Vervolg)

Als u dat wel doet, wordt de motor uitgezet, waardoor de stuur- en rembevestiging wegvallen. Hierdoor kunt u de controle over de besturing verliezen en neemt de remvertraging af, wat tot een ongeval kan leiden.

- Controleer voordat u de auto verlaat altijd of de selectiehandel in de 1e versnelling (auto met handgeschakelde transmissie) of stand P (parkeren, auto met automatische transmissie/ Double clutch-transmissie) staat, activeer de parkeerrem en zet het contact in stand LOCK.

Als deze voorzorgsmaatregelen niet worden opgevolgd, kan de auto onverwacht in beweging komen.

### AANWIJZING

Gebruik nooit niet-originele sleutelafdekplaatjes. Dat kan leiden tot startproblemen als gevolg van een communicatiestoring.

**Standen contact**

Stand contact	Actie	Opmerkingen
<b>LOCK</b>	<p>Om het contact in stand LOCK te zetten, moet de sleutel in stand ACC worden ingedrukt en vervolgens naar stand LOCK worden gedraaid.</p> <p>Als het contact in stand LOCK staat, kan de contactsleutel worden verwijderd.</p> <p>Het stuurslot beschermt de auto tegen diefstal (indien van toepassing).</p>	
<b>ACC</b>	<p>Bepaalde elektrische accessoires kunnen worden gebruikt.</p> <p>Het stuurslot ontgrendelt.</p>	<p>Draai het stuurwiel iets naar links en naar rechts om het contact gemakkelijker in stand ACC te kunnen zetten als het verdraaien van de contactsleutel moeilijk gaat.</p>
<b>ON</b>	<p>Dit is de normale stand waarin het contact staat nadat de motor gestart is.</p> <p>Alle systemen en accessoires kunnen worden gebruikt.</p> <p>De waarschuwinglampjes kunnen worden gecontroleerd als u het contact van stand ACC in stand ON zet.</p>	<p>Laat het contact niet in stand ON staan als de motor niet draait, om te voorkomen dat de accu leegraakt.</p>
<b>START</b>	<p>Draai de contactsleutel in stand START om de motor te starten.</p> <p>Als u de sleutel loslaat keert hij terug naar stand ON.</p>	<p>De startmotor draait totdat u de sleutel loslaat.</p>

## Starten van de motor

### WAARSCHUWING

- Draag altijd geschikte schoenen tijdens het rijden. Ongeschikte schoenen, zoals hoge hakken, skischoenen, sandalen, teenslippers, enz. kunnen het bedienen van het rempedaal, het gaspedaal en het koppelingspedaal bemoeilijken.
- Start de auto niet terwijl het gaspedaal wordt ingetrapd. De auto kan in beweging komen, wat kan leiden tot een ongeval.
- Wacht totdat het motortoerental normaal is. De auto kan plotseling in beweging komen als het rempedaal wordt losgelaten bij een hoog toerental.

## Starten van de benzinemotor

Auto met handgeschakelde transmissie:

1. Controleer of de parkeerrem is geactiveerd.
2. Controleer of de selectiehandel in de vrijstand staat.
3. Trap het koppelingspedaal en het rempedaal in.
4. Draai de contactsleutel in stand START. Houd de sleutel in deze stand (maximaal 10 seconden) totdat de motor aanslaat. Laat de sleutel vervolgens los.

Auto met automatische transmissie/  
Double clutch-transmissie:

1. Controleer of de parkeerrem is geactiveerd.
2. Zorg ervoor dat de selectiehandel in stand P (parkeren) staat.
3. Trap het rempedaal in.
4. Draai de contactsleutel in stand START. Houd de sleutel in deze stand (maximaal 10 seconden) totdat de motor aanslaat. Laat de sleutel vervolgens los.

## Informatie

- Breng de motor niet op bedrijfstemperatuur door hem stationair te laten draaien.

Ga rijden met gematigde motor-toerentallen. (Vermijd krachtig accelereren en decelereren.)

- Trap altijd het rempedaal in bij het starten van de motor. Trap niet op het gaspedaal bij het starten van de motor. Laat de motor niet met een te hoog toerental draaien om hem op bedrijfstemperatuur te brengen.

### Starten van de dieselmotor

Om de dieselmotor te starten bij koude motor moet deze voorgeloeid worden en vervolgens opgewarmd worden voordat u gaat rijden.

Auto met handgeschakelde transmissie:

1. Controleer of de parkeerrem is geactiveerd.
2. Controleer of de selectiehendel in de vrijstand staat.
3. Trap het koppelingspedaal en het rempedaal in.
4. Draai de contactsleutel in stand ON om de motor voor te gloeien. Het controlelampje voorgloeien (🔌) zal gaan branden.
5. Draai de contactsleutel in stand START als het controlelampje voorgloeien (🔌) uit is gegaan. Houd de sleutel in deze stand (maximaal 10 seconden) totdat de motor aanslaat. Laat de sleutel vervolgens los.

Auto met Double clutch-transmissie:

1. Controleer of de parkeerrem is geactiveerd.
2. Zorg ervoor dat de selectiehendel in stand P (parkeren) staat.
3. Trap het rempedaal in.
4. Draai de contactsleutel in stand ON om de motor voor te gloeien. Het controlelampje voorgloeien (🔌) zal gaan branden.
5. Draai de contactsleutel in stand START als het controlelampje voorgloeien (🔌) uit is gegaan. Houd de sleutel in deze stand (maximaal 10 seconden) totdat de motor aanslaat. Laat de sleutel vervolgens los.

#### AANWIJZING

**Als de motor niet binnen 10 seconden aanslaat nadat het voorgloeien is voltooid, zet het contact dan gedurende 10 seconden terug in stand LOCK. Zet het contact vervolgens weer in stand ON om de motor opnieuw voor te gloeien.**

### Starten en afzetten van een motor met turbo/intercooler

1. Laat de motor niet met een te hoog toerental draaien en accelereer niet direct na het starten van de motor.

Laat een koude motor enkele seconden stationair draaien voordat u wegrijdt om ervoor te zorgen dat de turbocompressor voldoende smering krijgt.

2. Laat na het rijden met hoge snelheid of een lange rit met een zware motorbelasting de motor voor het uitzetten ongeveer 1 min stationair te draaien.

Door de motor stationair te laten draaien zal de turbo afkoelen voordat de motor wordt afgezet.

#### AANWIJZING

**Zet de motor nooit direct af nadat hij zwaar belast is. Dit kan zware schade veroorzaken aan de motor of de turbocompressor.**

## AANWIJZING

Om schade aan de auto te voorkomen:

- Houd de contactsleutel niet langer dan 10 seconden in stand START. Wacht 5 tot 10 seconden alvorens u een nieuwe startpoging waagt.
- Zet het contact niet in stand START terwijl de motor draait. Anders raakt de startmotor mogelijk beschadigd.
- Als het veilig is met het oog op het overige verkeer, kunt u de selectiehandel tijdens het rijden in stand N zetten en kunt u de motor opnieuw proberen te starten door het contact in stand START te draaien.
- Probeer de motor niet te starten door de auto aan te duwen of aan te slepen.

## Toets Engine Start/Stop (indien van toepassing)



Wanneer het voorportier wordt geopend, gaat de verlichting van de startknop branden. 30 seconden nadat het portier gesloten is, gaat de verlichting uit.

## ⚠ WAARSCHUWING

**Uitzetten van de motor in een noodgeval:**

Houd de startknop gedurende langer dan twee seconden ingedrukt OF druk de startknop drie keer achter elkaar snel in (binnen drie seconden).

Als de auto nog rijdt, kunt u de motor opnieuw starten zonder dat u het rempedaal ingetrapt houdt door de toets Engine Start/Stop in te drukken met de selectiehandel in stand N (vrijstand).



 **WAARSCHUWING**

- Druk **NOOIT** op de startknop terwijl de auto rijdt, uitgezonderd in een noodgeval. Als u dat wel doet, wordt de motor uitgezet, waardoor de stuur- en rembekrachtiging wegvallen. Hierdoor kunt u de controle over de besturing verliezen en neemt de remvertraging af, wat tot een ongeval kan leiden.
- Controleer voordat u de auto verlaat altijd of de selectiehendel in stand P (parkeren) staat, activeer de parkeerrem en druk op de startknop om het contact in stand OFF te zetten en neem de Smart Key met u mee. Als deze voorzorgsmaatregelen niet worden opgevolgd, kan de auto onverwacht in beweging komen.





## Standen startknop

### - Auto met handgeschakelde transmissie



Stand startknop	Actie	Opmerkingen
<b>OFF</b> 	Breng om de motor uit te schakelen de auto tot stilstand en druk op de startknop. Het stuurslot beschermt de auto tegen diefstal (indien van toepassing).	Als het stuurwiel niet correct vergrendeld is wanneer u het bestuurdersportier opent, zal er een waarschuwingszoemer klinken.
<b>ACC</b> 	Druk de toets Engine Start/Stop als deze in stand OFF staat in zonder het koppelingspedaal in te trappen. Bepaalde elektrische accessoires kunnen worden gebruikt. Het stuurslot ontgrendelt.	Als u de startknop gedurende meer dan een uur in stand ACC laat staan, zal de accuspanning automatisch worden uitgeschakeld om te voorkomen dat de accu ontladen raakt. Als het stuurwiel niet correct wordt ontgrendeld, zal de startknop niet werken. Druk op de startknop en beweeg daarbij het stuurwiel naar rechts en naar links om het stuurslot te ontgrendelen..

- Auto met handgeschakelde transmissie



Stand startknop	Actie	Opmerkingen
<p data-bbox="220 258 261 281"><b>ON</b></p> 	<p data-bbox="384 264 884 348">Druk op de startknop terwijl het contact in stand ACC staat zonder het koppelingspedaal in te trappen.</p> <p data-bbox="384 359 868 437">Voordat de motor wordt gestart, gaan de waarschuwingslampjes ter controle branden.</p>	<p data-bbox="935 264 1469 348">Laat de startknop niet in stand ON staan als de motor niet loopt, om te voorkomen dat de accu leegraakt.</p>
<p data-bbox="197 563 284 585"><b>START</b></p> 	<p data-bbox="384 568 884 680">Start de motor door het koppelingspedaal en het rempedaal in te trappen en op de startknop te drukken terwijl de selectiehendel in de vrijstand staat.</p>	<p data-bbox="935 568 1469 680">Als u op de startknop drukt zonder het koppelingspedaal in te trappen, zal de motor niet starten en wijzigt de stand van de startknop als volgt:</p> <p data-bbox="935 686 1366 714"><b>OFF → ACC → ON → OFF of ACC</b></p>

## Standen startknop

### - Auto met automatische transmissie/Double clutch-transmissie

Stand startknop	Actie	Opmerkingen
<b>OFF</b> 	<p>Zet de motor uit door op de startknop terwijl de selectiehendel in stand P (parkeren) staat.</p> <p>Wanneer u op de startknop drukt terwijl de selectiehendel niet in stand P (parkeren) staat, gaat de startknop niet naar stand OFF, maar naar stand ACC.</p> <p>Het stuurslot beschermt de auto tegen diefstal (indien van toepassing).</p>	<p>Als het stuurwiel niet correct vergrendeld is wanneer u het bestuurdersportier opent, zal er een waarschuwingszoemer klinken.</p>
<b>ACC</b> 	<p>Druk op de startknop als de startknop in stand OFF staat zonder het rempedaal in te trappen.</p> <p>Bepaalde elektrische accessoires kunnen worden gebruikt.</p> <p>Het stuurslot ontgrendelt.</p>	<p>Als u de startknop gedurende meer dan een uur in stand ACC laat staan, zal de accuspanning automatisch worden uitgeschakeld om te voorkomen dat de accu ontladen raakt.</p> <p>Als het stuurwiel niet correct wordt ontgrendeld, zal de startknop niet werken. Druk op de startknop en beweeg daarbij het stuurwiel naar rechts en naar links om de spanning weg te nemen.</p>

- Auto met automatische transmissie/Double clutch-transmissie

Stand startknop	Actie	Opmerkingen
<p data-bbox="220 259 261 282"><b>ON</b></p> 	<p data-bbox="384 264 908 344">Druk de toets Engine Start/Stop als deze in stand ACC staat in zonder het rempedaal in te trappen.</p> <p data-bbox="384 356 871 436">Voordat de motor wordt gestart, gaan de waarschuwingslampjes ter controle branden.</p>	<p data-bbox="932 264 1471 344">Laat de startknop niet in stand ON staan als de motor niet loopt, om te voorkomen dat de accu leegraakt.</p>
<p data-bbox="194 562 287 584"><b>START</b></p> 	<p data-bbox="384 566 858 676">Start de motor door het rempedaal in te trappen en op de startknop te drukken terwijl de selectiehendel in stand P (parkeren) of stand N (neutraal) staat.</p> <p data-bbox="384 687 916 741">Start de motor, voor uw eigen veiligheid, met de selectiehendel in stand P (parkeren).</p>	<p data-bbox="932 566 1458 676">Als u op de startknop drukt zonder het rempedaal in te trappen, zal de motor niet starten en wijzigt de stand van de startknop als volgt:</p> <p data-bbox="932 687 1366 710"><b>OFF → ACC → ON → OFF of ACC</b></p>

## Starten van de motor

### WAARSCHUWING

- Draag altijd geschikte schoenen tijdens het rijden. Ongeschikte schoenen, zoals hoge hakken, skischoenen, sandalen, teenslippers, enz. kunnen het bedienen van het rempedaal, het gaspedaal en het koppelingspedaal bemoeilijken.
- Start de auto niet terwijl het gaspedaal wordt ingetrapt. De auto kan in beweging komen, wat kan leiden tot een ongeval.
- Wacht totdat het motortoerental normaal is. De auto kan plotseling in beweging komen als het rempedaal wordt losgelaten bij een hoog toerental.

### Informatie

- De motor zal starten wanneer u op de startknop drukt, maar alleen wanneer de Smart Key zich in de auto bevindt.
- Als de Smart Key wel in de auto is, maar ver bij de bestuurder vandaan, start de motor mogelijk niet.
- Wanneer de startknop in stand ACC of ON staat, wordt door het systeem gecontroleerd of de Smart Key aanwezig is als een portier open is. Als de Smart Key niet in de auto aanwezig is, zal het controlelampje " " knipperen en wordt de waarschuwing "Key not in vehicle" weergegeven, en als alle portieren gesloten zijn klinkt de waarschuwingszoemer ongeveer 5 seconden. Zorg dat de Smart Key in de auto is wanneer stand ACC is ingeschakeld of de motor draait.

## Starten van de benzinemotor

Auto met handgeschakelde transmissie:

1. Zorg ervoor dat u de Smart Key altijd bij u hebt.
2. Controleer of de parkeerrem is geactiveerd.
3. Controleer of de selectiehandel in de vrijstand staat.
4. Trap het koppelingspedaal en het rempedaal in.
5. Druk de toets Engine Start/Stop in.

Auto met automatische transmissie/  
Double clutch-transmissie:

1. Zorg ervoor dat u de Smart Key altijd bij u hebt.
2. Controleer of de parkeerrem is geactiveerd.
3. Zorg ervoor dat de selectiehandel in stand P (parkeren) staat.
4. Trap het rempedaal in.
5. Druk de toets Engine Start/Stop in.

## **i** Informatie

- **Breng de motor niet op bedrijfstemperatuur door hem stationair te laten draaien.**

**Ga rijden met gematigde motor-toerentallen. Vermijd krachtig accelereren en decelereren.**

- **Trap altijd het rempedaal in bij het starten van de motor. Trap niet op het gaspedaal bij het starten van de motor. Laat de motor niet met een te hoog toerental draaien om hem op bedrijfstemperatuur te brengen.**

### **Starten van de dieselmotor**

Om de dieselmotor te starten bij koude motor moet deze voorgeloeid worden en vervolgens opgewarmd worden voordat u gaat rijden.

Auto met handgeschakelde transmissie:

1. Zorg ervoor dat u de Smart Key altijd bij u hebt.
2. Controleer of de parkeerrem is geactiveerd.
3. Controleer of de selectiehandel in de vrijstand staat.
4. Trap het koppelingspedaal en het rempedaal in.
5. Druk de toets Engine Start/Stop in.
6. Blijf het rempedaal ingetrapt houden totdat het controlelampje voorgloeien (⌘) uitgaat.
7. Als het controlelampje voorgloeien (⌘) uitgaat, zal de motor aanslaan.

Auto met Double clutch-transmissie:

1. Zorg ervoor dat u de Smart Key altijd bij u hebt.
2. Controleer of de parkeerrem is geactiveerd.
3. Zorg ervoor dat de selectiehandel in stand P (parkeren) staat.
4. Trap het rempedaal in.
5. Druk de toets Engine Start/Stop in.
6. Blijf het rempedaal ingetrapt houden totdat het controlelampje voorgloeien (⌘) uitgaat.
7. Als het controlelampje voorgloeien (⌘) uitgaat, zal de motor aanslaan.

## **i** Informatie

**Als op de startknop wordt gedrukt terwijl de motor aan het voorgloeien is, kan de motor aanslaan.**

## Starten en afzetten van een motor met turbo/intercooler

1. Voer het toerental van de motor niet te hoog op en accelereer niet direct na het starten van de motor. Laat een koude motor enkele seconden stationair draaien voordat u weggrijdt om ervoor te zorgen dat de turbocompressor voldoende smering krijgt.
2. Na het rijden met hoge snelheid of een lange rit met een zware motorbelasting dient de motor voor het afzetten ongeveer 1 min stationair te draaien.  
Door de motor stationair te laten draaien zal de turbo afkoelen voordat de motor wordt afgezet.

### AANWIJZING

Zet de motor nooit direct af nadat hij zwaar belast is geweest. Dit kan zware schade veroorzaken aan de motor of de turbocompressor.

### AANWIJZING

Om schade aan de auto te voorkomen:

- Probeer de selectiehandel niet in stand P(Park) te zetten wanneer de motor tijdens het rijden afslaat.

Als de verkeers- en wegomstandigheden het toelaten kunt u de selectiehandel in stand N (neutraal) zetten terwijl de auto nog rolt en vervolgens op de startknop drukken om te proberen de motor opnieuw te starten.

- Probeer de motor niet te starten door de auto aan te duwen of aan te slepen.

### AANWIJZING

Om schade aan de auto te voorkomen:

Druk de toets Engine Start/Stop nooit langer dan 10 seconden in, behalve wanneer de remlichtzekering is doorgebrand.

Wanneer de remlichtzekering is doorgebrand, kunt u de motor niet normaal starten. Vervang de zekering door een nieuwe. Als u de zekering niet kunt vervangen, kunt u de motor starten door de startknop gedurende 10 seconden ingedrukt te houden terwijl de startknop in stand ACC staat.

Trap voor uw eigen veiligheid altijd het rempedaal en/of koppelingspedaal in alvorens de motor te starten.



### **i** Informatie

**Als de batterij bijna leeg is of de Smart Key niet goed werkt, kunt u de motor starten door de startknop direct met de Smart Key in te drukken, zoals hierboven is afgebeeld.**



## HANDGESCHAKELDE TRANSMISSIE (INDIEN VAN TOEPASSING)

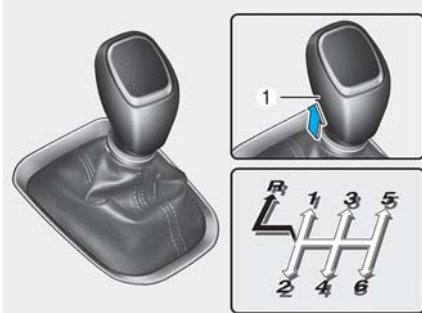

⇒ De selectiehendel kan worden verplaatst zonder de knop (1) in te drukken.

➔ De knop (1) moet worden ingedrukt om de selectiehendel te verplaatsen.

OPDE056107

### Bediening handgeschakelde transmissie

De handgeschakelde transmissie heeft zes versnellingen vooruit. Alle vooruitversnellingen zijn volledig gesynchroniseerd zodat het op- en terugschakelen soepel verloopt.

#### ⚠ WAARSCHUWING

**Controleer voordat u de auto verlaat altijd of de selectiehendel in de 1e versnelling staat als auto helling op geparkeerd staat of in stand R (achteruit) staat als de auto helling af geparkeerd staat, activeer de parkeerrem en zet het contact in stand LOCK/OFF. Als deze voorzorgsmaatregelen niet worden opgevolgd, kan de auto onverwacht in beweging komen.**

Breng de auto volledig tot stilstand alvorens stand R (achteruit) in te schakelen, zet de selectiehendel in de vrijstand en schakel vervolgens stand R (achteruit) in.

Als u compleet stilstaat en de 1e versnelling of stand R (achteruit) is moeilijk in te schakelen:

1. Zet de selectiehendel in de vrijstand en laat het koppelingspedaal opkomen.
2. Trap het koppelingspedaal weer in en schakel vervolgens de 1e versnelling of stand R (achteruit) in.

#### **i** Informatie

Bij zeer lage buitentemperaturen kan het schakelen wat moeizamer gaan zolang de transmissieolie nog koud is.

### ***Bedienen van de koppeling***

Het koppelingspedaal moet geheel worden ingetrapt omdat:

- Starten van de motor

De motor kan niet worden gestart zonder het koppelingspedaal in te trappen.

- Versnelling inschakelen, één versnelling opschakelen of één versnelling terugschakelen.

Laat het koppelingspedaal langzaam opkomen. Het koppelingspedaal moet tijdens het rijden altijd geheel zijn losgelaten.

### **AANWIJZING**

#### **Om onnodige slijtage of schade aan de koppeling te voorkomen:**

- **Laat tijdens het rijden uw voet niet op het koppelingspedaal rusten.**
- **Gebruik de koppeling niet om de auto op zijn plaats te houden op een helling, bij het wachten voor een verkeerslicht, enz.**
- **Trap het koppelingspedaal altijd geheel in om bijgeluiden tijdens het schakelen of schade te voorkomen.**
- **Rijd niet weg in de 2e (tweede) versnelling, tenzij u weggrijdt vanuit stilstand op een gladde weg.**
- **Rijd niet met de auto als deze zwaarder is beladen dan toegestaan.**

### ***Terugschakelen***

Schakel in druk verkeer of bij het oprijden van een steile helling terug om overbelasting van de motor te voorkomen.

Daarnaast wordt door terug te schakelen de kans op afslaan beperkt en kan beter worden geaccelereerd wanneer u uw snelheid weer op moet voeren.

Als de auto helling af rijdt, kan door terug te schakelen een veilige snelheid worden gehandhaafd omdat er afgeremd wordt op de motor en treedt minder slijtage op aan de remmen.

## AANWIJZING

Om schade aan de motor, de koppeling en de transmissie te voorkomen:

- Bij het terugschakelen van de 5e naar de 4e versnelling moet erop worden gelet dat de selectiehendel niet zo ver opzij wordt gedrukt dat per ongeluk de 2e versnelling wordt ingeschakeld. Hierdoor zou het motortoerental zo hoog kunnen oplopen dat de naald van de toerenteller in het rode gebied terecht zou kunnen komen.
- Schakel niet meer dan 2 versnellingen tegelijk terug en schakel niet terug als de motor met een hoog toerental draait (5000 omw/min of hoger). Terugschakelen onder dergelijke omstandigheden kan schade aan de motor, de koppeling en de transmissie veroorzaken.

## Goede rijgewoonten

- Laat de auto nooit in zijn vrij een helling af rijden. Dit is bijzonder gevaarlijk.
- Houd het rempedaal niet langdurig achter elkaar ingetrapt. Hierdoor kunnen de remmen en aanverwante onderdelen oververhit raken en defect raken. Minder vaart bij het afrijden van een lange helling en schakel terug naar een lagere versnelling. Het afremmen op de motor helpt de snelheid van de auto te verlagen.
- Vertraag de snelheid voordat u terugschakelt. Hiermee voorkomt u dat de motor met een te hoog toerental gaat draaien, hetgeen schadelijk kan zijn voor de motor.
- Verlaag uw snelheid ook als u geconfronteerd wordt met zijwind. Dan kunt u de auto beter onder controle houden.
- Zorg ervoor dat de auto volledig tot stilstand is gekomen voordat stand R (achteruit) wordt ingeschakeld, om schade aan de transmissie te voorkomen.

- Wees vooral voorzichtig bij het rijden op een gladde ondergrond. Let in dat geval vooral op bij het remmen, gasgeven en schakelen. Op een glad wegdek kan een plotselinge snelheidsverandering leiden tot verlies van grip van de aangedreven wielen, waardoor u de controle over uw auto kunt verliezen, met een mogelijk ongeval tot gevolg.

## ⚠ WAARSCHUWING

**Rem op een glad wegdek niet snel af op de motor (schakelen vanuit een hoge naar een lage versnelling). Hierdoor kunnen de banden gaan slippen, waardoor een ongeval zou kunnen ontstaan.**

## WAARSCHUWING

Om de kans op **ERNSTIG LETSEL** te beperken:

- Doe uw veiligheidsgordel **ALTIJD** om. Bij een aanrijding lopen inzittenden die hun veiligheidsgordel niet dragen een veel grotere kans op ernstig letsel dan inzittenden die hun veiligheidsgordel wel dragen.
- Pas uw snelheid aan voordat u een bocht aansnijdt of gaat keren.
- Maak geen plotselinge stuurbewegingen bij het wisselen van rijbaan of bij het nemen van snelle, scherpe bochten.
- De kans dat de auto over de kop slaat wanneer u de macht over het stuur verliest, is veel groter bij hogere snelheden.

(Vervolg)

(Vervolg)

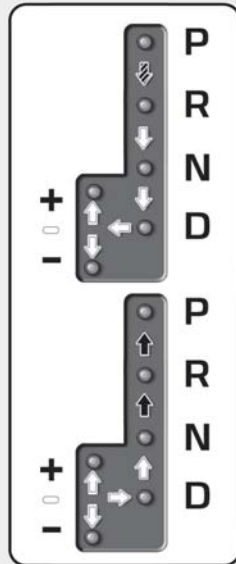

- Meestal verliest de bestuurder de macht over de auto wanneer twee of meer wielen van de weg raken en de bestuurder het stuur omgooit om de auto weer de weg op te sturen.
- Gooi het stuur niet om wanneer uw auto van de weg raakt. Minder in plaats daarvan snelheid voordat u de auto terug de weg op stuurt.
- **HYUNDAI** adviseert u om u altijd aan de aangegeven snelheidslimieten te houden.

## AUTOMATISCHE TRANSMISSIE (INDIEN VAN TOEPASSING)

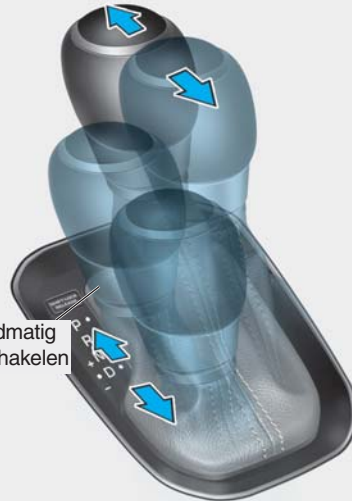

Modus handmatig  
schakelen schakelen



-  Trap het rempedaal in en druk de schakelknop in bij het verplaatsen van de selectiehandel.
-  Druk de schakelknop in bij het verplaatsen van de selectiehandel.
-  De selectiehandel kan ongehinderd bewegen.

OPDE056007

### Bediening automatische transmissie

De automatische transmissie heeft zes versnellingen vooruit en één versnelling achteruit.

De verschillende versnellingen worden in stand D (rijden) automatisch ingeschakeld.

## WAARSCHUWING

Om de kans op **ERNSTIG LETSEL** te beperken:

- Controleer altijd de omgeving rond de auto op de aanwezigheid van anderen, in het bijzonder kinderen, alvorens u de transmissie in stand D (rijden) of R (achteruit) zet.
- Controleer voordat u de auto verlaat altijd of de selectiehendel in stand P (parkeren) staat, activeer de parkeerrem en zet het contact in stand LOCK/OFF. Als deze voorzorgsmaatregelen niet worden opgevolgd, kan de auto onverwacht en abrupt in beweging komen.
- Rem op een glad wegdek niet snel af op de motor (schakelen vanuit een hoge naar een lage versnelling). Anders kan de auto in een slip raken en een ongeval veroorzaken.

### *Standen selectiehendel*

De indicator in het instrumentenpaneel geeft, als het contact in stand ON staat, aan in welke stand de selectiehendel staat.

#### **P (parkeren)**

Zorg ervoor dat de auto volledig tot stilstand is gekomen voordat stand P (parkeren) wordt ingeschakeld.

Om stand P (parkeren) in te schakelen moet u het rempedaal stevig intrappen terwijl het gaspedaal is losgelaten.

**Als u bovenstaande handelingen hebt uitgevoerd en de selectiehendel nog steeds niet uit stand P (parkeren) kan worden verplaatst, raadpleeg dan “Schakelblokkering ongedaan maken” in dit hoofdstuk.**

De selectiehendel moet in stand P (parkeren) staan voordat de motor uitgezet wordt.

## WAARSCHUWING

- Wanneer u tijdens het rijden stand P (parkeren) inschakelt, kunt u de controle over de auto verliezen.
- Zet als de auto tot stilstand is gebracht altijd de selectiehendel in stand P (parkeren), activeer de parkeerrem en zet de motor uit.
- Zet de selectiehendel in stand P (parkeren) en activeer de parkeerrem bij het parkeren op een helling om te voorkomen dat de auto naar beneden rolt.
- Activeer uit veiligheids- overwegingen altijd de parkeerrem en zet de selectiehendel in stand P (parkeren), behalve als u in een noodsituatie moet parkeren.

## R (achteruit)

Gebruik deze stand om de auto achteruit te rijden.

### AANWIJZING

**Breng de auto altijd helemaal tot stilstand alvorens de selectiehandel in of uit stand R (achteruit) te zetten; de transmissie kan beschadigd raken als u tijdens het rijden stand R (achteruit) inschakelt.**

## N (neutraal)

De wielen en de transmissie zijn niet geblokkeerd.

Gebruik stand N (neutraal) als u de auto opnieuw moet starten nadat hij is afgeslagen of als u stil moet staan met draaiende motor. Zet de selectiehandel in stand P (parkeren) als u de auto om de een of andere reden moet verlaten.

Trap altijd het rempedaal in als u vanuit stand N (neutraal) een versnelling inschakelt.



## WAARSCHUWING

**Trap het rempedaal altijd stevig in als u een versnelling inschakelt. Als u een versnelling inschakelt terwijl de motor met een hoog toerental draait, kan de auto zeer snel in beweging komen. U kunt de controle over de auto verliezen en mensen of voorwerpen raken.**

## D (drive)

Dit is de normale stand voor het rijden in voorwaartse richting. De transmissie schakelt automatisch tussen de 6 versnellingen vooruit voor een zo laag mogelijk brandstofverbruik bij optimale prestaties.

Trap voor extra vermogen tijdens inhaalmanoeuvres of helling op rijden het gaspedaal volledig in. Hierdoor zal de transmissie automatisch terugschakelen naar een lagere versnelling (of lagere versnellingen, indien nodig).

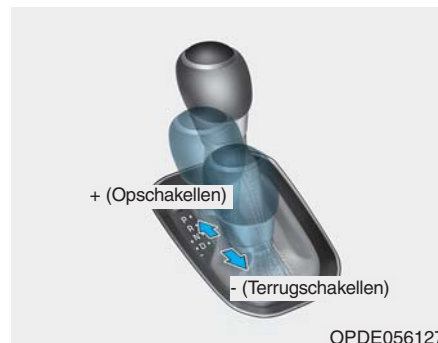

OPDE056127

### Modus handmatig schakelen

De modus voor handmatig schakelen kan vanuit stilstand of tijdens het rijden worden ingeschakeld door de selectiehandel vanuit stand D (rijden) naar rechts te bewegen. Druk de selectiehandel terug naar links om stand D (rijden) weer in te schakelen.

In de modus voor handmatig schakelen kunt u de voor de rijomstandigheden geschikte versnelling inschakelen door de selectiehendel naar achteren en naar voren te bewegen.

+ (Opschakelen) :

Druk de selectiehendel één keer naar voren om één versnelling op te schakelen.

- (Terugschakelen) :

Trek de selectiehendel één keer naar achteren om één versnelling terug te schakelen.

### **i** Informatie

- Alleen de zes vooruitversnellingen kunnen worden geselecteerd in de handmatige schakelmodus. Zet de selectiehendel in stand R (achteruit) of P (parkeren) om respectievelijk achteruit te rijden of te parkeren.
- De transmissie schakelt automatisch terug wanneer de auto snelheid mindert. Als de auto tot stilstand komt, wordt automatisch de eerste versnelling ingeschakeld.
- Als het motortoerental het rode gebied nadert, schakelt de transmissie automatisch op.

(Vervolg)

(Vervolg)

- Als de bestuurder de selectiehendel naar + (Up) of - (Down) beweegt, wordt de gewenste versnelling mogelijk niet ingeschakeld als daardoor het motortoerental buiten het toegestane gebied zou komen. De bestuurder moet zelf opschakelen overeenkomstig de rijomstandigheden en ervoor zorgen dat het motortoerental buiten het rode gebied blijft.
- Druk de selectiehendel naar voren (+) bij het wegrijden op een glad wegdek. Hierdoor schakelt de transmissie naar de 2e versnelling, die beter geschikt is voor het soepel wegrijden op een gladde ondergrond. Trek de selectiehendel naar achteren (-) om de eerste versnelling weer in te schakelen.



### **Schakelblokkeersysteem**

De automatische transmissie heeft een schakelblokkeersysteem dat voorkomt dat de selectiehendel uit de stand P in stand R kan worden gezet zonder dat het rempedaal is ingetrapt. In stand R zetten van de automatische transmissie uit stand P :

1. Houd het rempedaal ingetrapt.
2. Start de motor of zet het contact in stand ON.
3. Verzet de selectiehendel.

### **Schakelblokkering ongedaan maken**

Als de selectiehendel niet vanuit stand P (parkeren) in stand R (achteruit) kan worden gezet met het rempedaal ingetrapt, houd dan het rempedaal ingetrapt en doe het volgende:



1. Zet het contact in stand LOCK/OFF.
2. Activeer de parkeerrem.
3. Verwijder voorzichtig het afdekkapje (1) van de opening voor het uitschakelen van de schakelblokkering.

4. Steek gereedschap (bijv. een sleufkopschroevendraaier) in de opening en druk dit naar beneden.
5. Beweeg de selectiehendel terwijl de schroevendraaier naar beneden gedrukt wordt.
6. Verwijder het gereedschap uit de opening voor het uitschakelen van de schakelblokkering en plaats het afdekkapje.
7. Trap het rempedaal in en start vervolgens de motor.

We adviseren u het systeem direct te laten controleren door een officiële HYUNDAI-dealer als u de schakelblokkering ongedaan heeft moeten maken.

### **Sleutelblokkeersysteem (indien van toepassing)**

De sleutel kan alleen uit het contact worden genomen als de selectiehendel in stand P staat.

### Parkeren

Breng de auto volledig tot stilstand en blijf het rempedaal ingetrapt houden. Zet de selectiehandel in stand P (parkeren), activeer de parkeerrem en zet het contact in stand LOCK/OFF. Neem de sleutel met u mee wanneer u de auto verlaat.

#### WAARSCHUWING

**Wanneer u in de auto blijft terwijl de motor draait, zorg er dan voor dat u het gaspedaal niet gedurende langere tijd ingetrapt houdt. Anders kan de motor of het uitlaatsysteem oververhit raken en brand ontstaan.**

**Het uitlaatgas en het uitlaatsysteem zijn zeer heet. Blijf uit de buurt van onderdelen van het uitlaatsysteem.**

**Stop of parkeer de auto nooit boven brandbare materialen zoals droog gras, papier, bladeren, enz. Deze zouden vlam kunnen vatten waardoor er brand zou kunnen ontstaan.**

### Goede rijgewoonten

- Houd het gaspedaal nooit ingetrapt als de selectiehandel van stand P (parkeren) of N (neutraal) in een andere stand wordt gezet.
- Zet de selectiehandel nooit in stand P (parkeren) als de auto nog niet volledig tot stilstand is gekomen.

Zorg ervoor dat de auto volledig tot stilstand is gekomen voordat stand R (achteruit) of D (rijden) wordt ingeschakeld.

- Zet de selectiehandel tijdens het rijden niet in stand N (neutraal). Als u dat wel doet kan er een ongeval ontstaan omdat er niet meer op de motor afgeremd kan worden. Bovendien kan de transmissie beschadigd raken.
- Laat tijdens het rijden uw voet niet op het rempedaal rusten. Zelfs een lichte, maar permanente pedaaldruk kan leiden tot oververhitting in het remsysteem, voortijdige slijtage en zelfs het weigeren van de remmen.

- Verlaag de snelheid voordat u naar een lagere versnelling schakelt als u in de modus voor handmatig schakelen rijdt. Anders wordt de lagere versnelling wellicht niet ingeschakeld omdat het motortoerental buiten het toegestane bereik zou komen.
- Activeer altijd de parkeerrem als u de auto verlaat. Vertrouw niet uitsluitend op stand P (parkeren) van de transmissie om de auto op zijn plaats te houden.
- Wees vooral voorzichtig bij het rijden op een gladde ondergrond. Let in dat geval vooral op bij het remmen, gasgeven en schakelen. Op een glad wegdek kan een plotselinge snelheidsverandering leiden tot verlies van grip van de aangedreven wielen, waardoor u de controle over uw auto kunt verliezen, met een mogelijk ongeval tot gevolg.
- Voor de beste prestaties en een zo laag mogelijk brandstofverbruik moet het gaspedaal met een gelijkmatige beweging worden ingetrapt en worden losgelaten.

## WAARSCHUWING

Om de kans op **ERNSTIG LETSEL** te beperken:

- Doe uw veiligheidsgordel **ALTIJD** om. Bij een aanrijding lopen inzittenden die hun veiligheidsgordel niet dragen een veel grotere kans op ernstig letsel dan inzittenden die hun veiligheidsgordel wel dragen.
- Pas uw snelheid aan voordat u een bocht aansnijdt of gaat keren.
- Maak geen plotselinge stuurbewegingen bij het wisselen van rijbaan of bij het nemen van snelle, scherpe bochten.
- De kans dat de auto over de kop slaat wanneer u de macht over het stuur verliest, is veel groter bij hogere snelheden.

(Vervolg)

(Vervolg)

- Meestal verliest de bestuurder de macht over de auto wanneer twee of meer wielen van de weg raken en de bestuurder het stuur omgooit om de auto weer de weg op te sturen.
- Gooi het stuur niet om wanneer uw auto van de weg raakt. Minder in plaats daarvan snelheid voordat u de auto terug de weg op stuurt.
- **HYUNDAI** adviseert u om u altijd aan de aangegeven snelheidslimieten te houden.

### Informatie

- Kickdown-mechanisme  
(indien van toepassing)

Gebruik het kickdown-mechanisme voor een maximale acceleratie. Trap het gaspedaal in tot voorbij het drukpunt. De automatische transmissie schakelt terug naar een lagere versnelling als het motortoerental dat toestaat.

## DOUBLE CLUTCH-TRANSMISSIE (INDIEN VAN TOEPASSING)

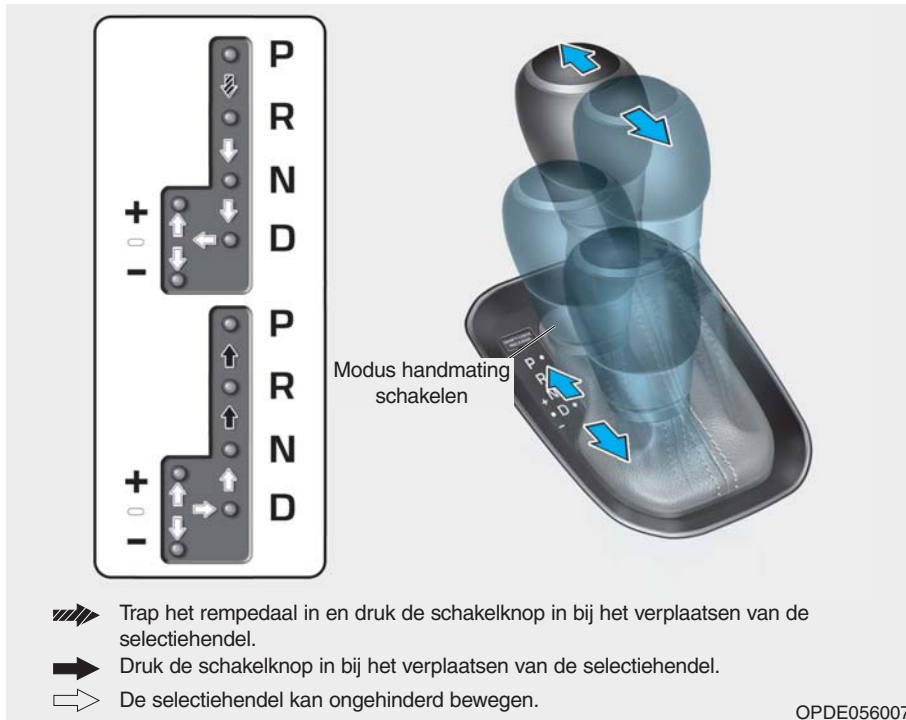

- De Double clutch-transmissie is in feite een handgeschakelde transmissie die automatisch schakelt. Deze transmissie geeft tijdens het rijden hetzelfde gevoel als een handgeschakelde transmissie, maar biedt het gemak van een volledig automatische transmissie.
- Wanneer stand D (rijden) is geselecteerd, schakelt de transmissie automatisch van de ene naar de andere versnelling, net als bij een conventionele automatische transmissie. In tegenstelling tot een conventionele automatische transmissie is het schakelen soms voelbaar en hoorbaar wanneer de servo's de koppelingen bedienen en de versnelling wordt geselecteerd.
- De Double clutch-transmissie maakt gebruik van een droge dubbele koppeling. Deze zorgt tijdens het rijden voor een betere acceleratie en een lager brandstofverbruik.

### Werking Double clutch-transmissie

De Double clutch-transmissie heeft zeven versnellingen vooruit en één versnelling achteruit. De verschillende versnellingen worden in stand D (rijden) automatisch ingeschakeld.

Maar hij verschilt van een conventionele automatische transmissie omdat hij niet over een koppelvormer beschikt. In plaats daarvan wordt het schakelen van de ene naar de andere versnelling geregeld via het slippen van de koppeling, vooral bij lagere snelheden.

Hierdoor is het schakelen soms duidelijker merkbaar en kan een lichte trilling worden gevoeld wanneer het toerental van de transmissieas wordt afgestemd op het toerental van de motoras. Dit is normaal bij een Double clutch-transmissie.

- Een droge koppeling brengt het koppel directer over en zorgt voor een direct gevoel dat anders kan zijn dan bij een conventionele automatische transmissie. Dit valt mogelijk meer op wanneer u vanuit stilstand wegrijdt of bij het rijden met lage snelheden waarbij u regelmatig stilstaat.

- Wanneer vanuit een lage rijsnelheid snel wordt geaccelereerd, neemt het motortoerental mogelijk drastisch toe doordat de koppeling slipt terwijl de Double clutch-transmissie de juiste versnelling selecteert. Dit is een normaal verschijnsel.
- Wanneer u op een helling vanuit stilstand accelereert, trapt u het gaspedaal geleidelijk in om eventuele trillingen of horten en stoten te voorkomen.
- Wanneer u met een lage rijsnelheid rijdt en u uw voet snel van het gaspedaal haalt, voelt u mogelijk motorremwerking voordat de transmissie een andere versnelling inschakelt. Dit gevoel van motorremwerking is gelijk aan het bedienen van een handgeschakelde transmissie bij een lage snelheid.
- Als u op een neerwaartse helling rijdt, kunt u de selectiehandel in de modus voor handmatig schakelen zetten en terugschakelen om uw snelheid onder controle te houden zonder het rempedaal overmatig te gebruiken.

- Als u het contact aan en uit zet, kunt u een klikkend geluid horen. Dit wordt veroorzaakt door de zelftest die het systeem uitvoert. Dit is een normaal geluid bij de Double clutch-transmissie.
- Gedurende de eerste 1500 km lijkt de auto mogelijk bij lage snelheid niet zo soepel te accelereren. Tijdens het inrijden worden de schakelkwaliteit en de prestaties van uw nieuwe auto continu geoptimaliseerd.



## WAARSCHUWING

**Om de kans op ERNSTIG LETSEL te beperken:**

- **Controleer altijd de omgeving rond de auto op de aanwezigheid van anderen, in het bijzonder kinderen, alvorens u de transmissie in stand D (rijden) of R (achteruit) zet.**

**(Vervolg)**

(Vervolg)

- Controleer voordat u de auto verlaat altijd of de selectiehendel in stand P (parkeren) staat, activeer de parkeerrem en zet het contact in stand LOCK/OFF. Als deze voorzorgsmaatregelen niet worden opgevolgd, kan de auto onverwacht en abrupt in beweging komen.
- Rem op een glad wegdek niet fel af op de motor (schakelen vanuit een hoge naar een lage versnelling). Hierdoor kunnen de wielen gaan slippen, wat tot een ongeval zou kunnen leiden.

**AANWIJZING**

- Zorg ervoor dat de auto volledig tot stilstand is gekomen voordat stand D (rijden) of R (achteruit) wordt ingeschakeld.
- Zet de selectiehendel tijdens het rijden niet in stand N (neutraal).

**WAARSCHUWING**

Door een storing in de transmissie kunt u mogelijk niet verder rijden en zal de schakelstandindicator (D, P) in het instrumentenpaneel gaan knipperen. Neem contact op met een officiële Hyundai-dealer om het systeem te laten controleren.

**Waarschuwingmeldingen DCT**

Deze waarschuwing melding wordt weergegeven als de auto langzaam op een helling rijdt en de auto detecteert dat het rempedaal niet is ingetrapt.

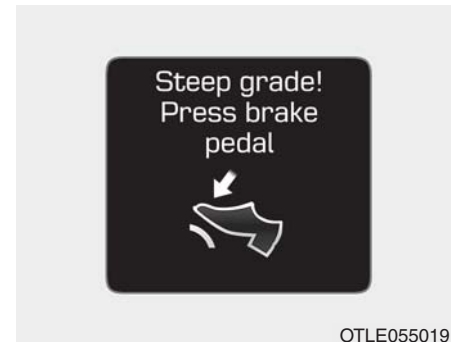

**Steep grade (steile helling)**

Helling op rijden of rijden op een steile helling:

- Gebruik het rempedaal of de parkeerrem om de auto op een helling op zijn plaats te houden.

- Laat bij filerijden op een helling wat ruimte ontstaan tussen uw auto en de voorligger alvorens vooruit te rijden. Gebruik vervolgens het rempedaal om de auto op de helling op zijn plaats te houden.
- Als de auto op een helling met het gaspedaal op zijn plaats wordt gehouden of vooruit kruipt, kunnen de transmissie en de koppeling oververhit raken wat tot schade kan leiden. Op dat moment wordt een waarschuwing melding weergegeven op het LCD-display.
- Als op het LCD-display een waarschuwing wordt weergegeven, moet het rempedaal worden ingetrapt.
- Het negeren van de waarschuwingen kan leiden tot beschadiging van de transmissie.



#### **Transmission high temperature (hoge temperatuur transmissie)**

- Onder bepaalde omstandigheden, zoals bij herhaaldelijk vanuit stilstand wegrijden op een steile helling, abrupt wegrijden, plotseling accelereren of andere zware rijomstandigheden kan de temperatuur van de koppeling in de transmissie te sterk stijgen.

- Als de temperatuur van de koppeling te hoog is, wordt de waarschuwing melding "Transmission temp is high! Stop safely" (Transmissietemperatuur hoog! Veilig stoppen) weergegeven op het LCD-display, klinkt er een zoemer en schakelt de transmissie mogelijk niet soepel.
- Als dit gebeurt, zet de auto dan stil op een veilige plaats, laat de motor draaien, trap het rempedaal in en zet de transmissie in stand P (parkeren) zodat deze kan afkoelen.
- Als u deze waarschuwing negeert, verslechtert het rijgedrag mogelijk. De transmissie gaat dan mogelijk abrupt schakelen, te vaak schakelen of stotend schakelen.
- Wanneer de melding "Trans cooled. Resume driving." (Transmissie afgekoeld, rij verder.) wordt weergegeven, kunt u weer verder rijden.
- Probeer indien mogelijk soepel te rijden.

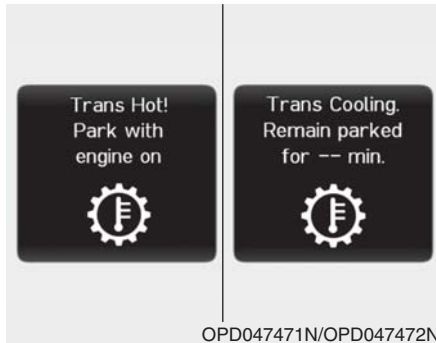

OPD047471N/OPD047472N

### Transmission overheated (transmissie oververhit)

- Als wordt doorgereden met de auto en de temperatuur van de koppeling de maximale limiet bereikt, wordt de waarschuwingsmelding "Trans Hot! Park with engine on" (Transmissie oververhit, zet de auto met draaiende motor stil) weergegeven.

Als dit gebeurt, wordt de koppeling geblokkeerd totdat hij is afgekoeld tot normale temperaturen.

- De waarschuwingsmelding geeft aan hoe lang u moet wachten om de transmissie te laten afkoelen.

- Als dit gebeurt, zet de auto dan stil op een veilige plaats, laat de motor draaien, trap het rempedaal in en zet de transmissie in stand P (parkeren) zodat deze kan afkoelen.
- Wanneer de melding "Trans cooled. Resume driving." (Transmissie afgekoeld, rij verder.) wordt weergegeven, kunt u weer verder rijden.
- Probeer indien mogelijk soepel te rijden.

Neem voor uw veiligheid contact op met een officiële Hyundai-dealer als een waarschuwingsmelding op het LCD-display blijft knipperen en laat het systeem controleren.

### **Standen selectiehendel**

De indicator in het instrumentenpaneel geeft, als het contact in stand ON staat, aan in welke stand de selectiehendel staat.

#### **P (parkeren)**

Zorg ervoor dat de auto volledig tot stilstand is gekomen voordat stand P (parkeren) wordt ingeschakeld.

Om stand P (parkeren) in te schakelen moet u het rempedaal stevig intrappen terwijl het gaspedaal is losgelaten.

**Als u bovenstaande handelingen hebt uitgevoerd en de selectiehendel nog steeds niet uit stand P (parkeren) kan worden verplaatst, raadpleeg dan "Schakelblokkering ongedaan maken" in dit hoofdstuk.**

De selectiehendel moet in stand P (parkeren) staan voordat de motor uitgezet wordt.



## WAARSCHUWING

- Wanneer u tijdens het rijden stand P (parkeren) inschakelt, kunt u de controle over de auto verliezen.
- Zet als de auto tot stilstand is gebracht altijd de selectiehandel in stand P (parkeren), activeer de parkeerrem en zet de motor uit.
- Zet de selectiehandel in stand P (parkeren) en activeer de parkeerrem bij het parkeren op een helling om te voorkomen dat de auto naar beneden rolt.
- Activeer uit veiligheids-overwegingen altijd de parkeerrem en zet de selectiehandel in stand P (parkeren), behalve als u in een noodsituatie moet parkeren.

### R (achteruit)

Gebruik deze stand om de auto achteruit te rijden.

### AANWIJZING

**Breng de auto altijd helemaal tot stilstand alvorens de selectiehandel in of uit stand R (achteruit) te zetten; de transmissie kan beschadigd raken als u tijdens het rijden stand R (achteruit) inschakelt.**

### N (neutraal)

De wielen en de transmissie zijn niet geblokkeerd.

Gebruik stand N (neutraal) als u de auto opnieuw moet starten nadat hij is afgeslagen of als u stil moet staan met draaiende motor. Zet de selectiehandel in stand P (parkeren) als u de auto om de een of andere reden moet verlaten.

Trap altijd het rempedaal in als u vanuit stand N (neutraal) een versnelling inschakelt.

### D (drive)

Dit is de normale stand voor het rijden in voorwaartse richting. De transmissie schakelt automatisch tussen de zeven versnellingen vooruit voor een zo laag mogelijk brandstofverbruik bij optimale prestaties.

Trap voor extra vermogen tijdens inhaalmanoeuvres of helling op rijden het gaspedaal volledig in. Hierdoor zal de transmissie automatisch terugschakelen naar een lagere versnelling (of lagere versnellingen, indien nodig).

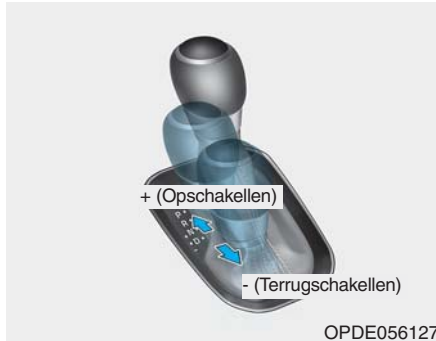

### Modus handmatig schakelen

De modus voor handmatig schakelen kan vanuit stilstand of tijdens het rijden worden ingeschakeld door de selectiehandel vanuit stand D (rijden) naar rechts te bewegen. Druk de selectiehandel terug naar links om stand D (rijden) weer in te schakelen.

In de modus voor handmatig schakelen kunt u snel overschakelen tussen de versnellingen door de selectiehandel naar voren en naar achteren te bewegen.

Opschakelen (+) : Druk de selectiehandel één keer naar voren om één versnelling op te schakelen.

Terugschakelen (-) : Trek de selectiehandel één keer naar achteren om één versnelling terug te schakelen.

### **i** Informatie

- **Alleen de zeven vooruitversnellingen kunnen worden geselecteerd in de handmatige schakelmodus. Zet de selectiehandel in stand R (achteruit) of P (parkeren) om respectievelijk achteruit te rijden of te parkeren.**
- **De transmissie schakelt automatisch terug wanneer de auto snelheid mindert. Als de auto tot stilstand komt, wordt automatisch de eerste versnelling ingeschakeld.**
- **Als het motortoerental het rode gebied nadert, schakelt de transmissie automatisch op.**
- **Als de bestuurder de selectiehandel naar stand + (Up) of - (Down) beweegt, wordt de gewenste versnelling mogelijk niet ingeschakeld als daardoor het motortoerental buiten het toegestane gebied zou komen. De bestuurder moet zelf opschakelen overeenkomstig de rijomstandigheden en ervoor zorgen dat het motortoerental buiten het rode gebied blijft.**

## **Paddle Shift-bediening (indien van toepassing)**

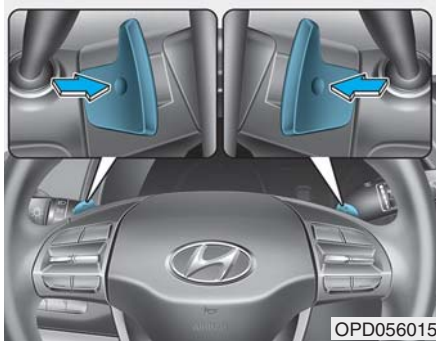

De Paddle Shift-bediening kan worden gebruikt als de selectiehandel in stand D (rijden) of in de handmatige schakelmodus staat.

### **Met de selectiehandel in stand D**

De Paddle Shift-bediening kan worden gebruikt als de rijsnelheid hoger is dan 10 km/h.

Trek een keer aan de [+] of [-] shift paddle om een versnelling op of terug te schakelen en het systeem van de automatische modus in de modus handmatig schakelen te zetten.

Als de rijsnelheid lager is dan 10 km/h, als u het gaspedaal langer dan 5 seconden ingetrapt hebt of als u de selectiehandel van stand D (rijden) in de modus voor handmatig schakelen en vervolgens van de modus voor handmatig schakelen weer in stand D (rijden) zet, schakelt het systeem van de modus voor handmatig schakelen naar de automatische modus.

### **Met de selectiehandel in de modus voor handmatig schakelen**

Trek één keer aan de [+] of [-] shift paddle om een versnelling op of terug te schakelen.

## **i Informatie**

Als gelijktijdig aan de shift paddles [+] en [-] wordt getrokken, schakelt de transmissie niet.

### **Schakelblokkeersysteem**

Voor uw veiligheid heeft de Double clutch-transmissie een schakelblokkeersysteem dat voorkomt dat de selectiehandel uit stand P (parkeren) in stand R (achteruit) kan worden gezet zonder dat het rempedaal is ingetrapt.

In stand R (achteruit) zetten van de automatische transmissie uit stand P (parkeren) of N (neutraal):

1. Houd het rempedaal ingetrapt.
2. Start de motor of zet het contact in stand ON.
3. Verzet de selectiehandel.

### **Schakelblokkering ongedaan maken**

Als de selectiehendel niet vanuit stand P (parkeren) in stand R (achteruit) kan worden gezet met het rempedaal ingetrapt, houd dan het rempedaal ingetrapt en doe het volgende:



1. Zet het contact in stand LOCK/OFF.
2. Activeer de parkeerrem.
3. Verwijder voorzichtig het afdekkapje (1) van de opening voor het uitschakelen van de schakelblokkering.

4. Steek gereedschap (bijv. een sleufkopschroevendraaier) in de opening en druk dit naar beneden.
5. Beweeg de selectiehendel terwijl de schroevendraaier naar beneden gedrukt wordt.
6. Verwijder het gereedschap uit de opening voor het uitschakelen van de schakelblokkering en plaats het afdekkapje.
7. Trap het rempedaal in en start vervolgens de motor.

We adviseren u het systeem direct te laten controleren door een officiële HYUNDAI-dealer als u de schakelblokkering ongedaan heeft moeten maken.

### **Sleutelblokkeersysteem (indien van toepassing)**

De sleutel kan alleen uit het contact worden genomen als de selectiehendel in stand P staat.

### **Parkeren**

Breng de auto volledig tot stilstand en blijf het rempedaal ingetrapt houden. Zet de selectiehendel in stand P (parkeren), activeer de parkeerrem en zet het contact in stand LOCK/OFF. Neem de sleutel met u mee wanneer u de auto verlaat.

### **⚠ WAARSCHUWING**

**Wanneer u in de auto blijft terwijl de motor draait, zorg er dan voor dat u het gaspedaal niet gedurende langere tijd ingetrapt houdt. Anders kan de motor of het uitlaatsysteem oververhit raken en brand ontstaan.**

**Het uitlaatgas en het uitlaatsysteem zijn zeer heet. Blijf uit de buurt van onderdelen van het uitlaatsysteem.**

**Stop of parkeer de auto nooit boven brandbare materialen zoals droog gras, papier, bladeren, enz. Deze zouden vlam kunnen vatten waardoor er brand zou kunnen ontstaan.**

## Goede rijgewoonten

- Houd het gaspedaal nooit ingetrapt als de selectiehendel van stand P of N in een andere stand wordt gezet.
- Zet de selectiehendel nooit in stand P als de auto nog niet volledig tot stilstand is gekomen.  
Zorg ervoor dat de auto volledig tot stilstand is gekomen voordat stand R of D wordt ingeschakeld.
- Zet de selectiehendel tijdens het rijden niet in stand N (neutraal). Als u dat wel doet kan er een ongeval ontstaan omdat er niet meer op de motor afgeremd kan worden. Bovendien kan de transmissie beschadigd raken.
- Laat tijdens het rijden uw voet niet op het rempedaal rusten. Zelfs een lichte, maar permanente pedaaldruk kan leiden tot oververhitting in het remsysteem, voortijdige slijtage en zelfs het weigeren van de remmen.

- Verlaag de snelheid voordat u naar een lagere versnelling schakelt als u in de modus voor handmatig schakelen rijdt. Anders wordt de lagere versnelling wellicht niet ingeschakeld omdat het motortoerental buiten het toegestane bereik zou komen.
- Activeer altijd de parkeerrem als u de auto verlaat. Vertrouw niet uitsluitend op stand P (parkeren) van de transmissie om de auto op zijn plaats te houden.
- Wees vooral voorzichtig bij het rijden op een gladde ondergrond. Let in dat geval vooral op bij het remmen, gasgeven en schakelen. Op een glad wegdek kan een plotselinge snelheidsverandering leiden tot verlies van grip van de aangedreven wielen, waardoor u de controle over uw auto kunt verliezen, met een mogelijk ongeval tot gevolg.
- Voor de beste prestaties en een zo laag mogelijk brandstofverbruik moet het gaspedaal met een gelijkmatige beweging worden ingetrapt en worden losgelaten.



## WAARSCHUWING

### Om de kans op ERNSTIG LETSEL te beperken:

- **Doe uw veiligheidsgordel ALTIJD om. Bij een aanrijding lopen inzittenden die hun veiligheidsgordel niet dragen een veel grotere kans op ernstig letsel dan inzittenden die hun veiligheidsgordel wel dragen.**
- **Pas uw snelheid aan voordat u een bocht aansnijdt of gaat keren.**
- **Maak geen plotselinge stuurbewegingen bij het wisselen van rijbaan of bij het nemen van snelle, scherpe bochten.**
- **De kans dat de auto over de kop slaat wanneer u de macht over het stuur verliest, is veel groter bij hogere snelheden.**

(Vervolg)

**(Vervolg)**

- Meestal verliest de bestuurder de macht over de auto wanneer twee of meer wielen van de weg raken en de bestuurder het stuur omgooit om de auto weer de weg op te sturen.
- Gooi het stuur niet om wanneer uw auto van de weg raakt. Minder in plaats daarvan snelheid voordat u de auto terug de weg op stuurt.
- HYUNDAI adviseert u om u altijd aan de aangegeven snelheidslimieten te houden.

***i* Informatie**

- Kickdown-mechanisme (indien van toepassing)

Gebruik het kickdown-mechanisme voor een maximale acceleratie. Trap het gaspedaal in tot voorbij het drukpunt. De automatische transmissie schakelt terug naar een lagere versnelling als het motortoerental dat toestaat.

## REMSYSTEEM

### Rembekrachtiging

Uw auto is voorzien van bekrachtigde remmen die bij normaal gebruik automatisch afgesteld worden.

Als de motor niet draait of uitgeschakeld wordt tijdens het rijden, werkt de rembekrachtiging niet. U kunt uw auto wel tot stilstand brengen door een grotere pedaalkracht uit te oefenen dan normaal. De remweg zonder rembekrachtiging zal echter langer dan gewoonlijk zijn.

Als de motor niet draait, wordt de mate van bekrachtiging steeds minder naarmate u vaker het rempedaal indrukt. Als de rembekrachtiging uitvalt, probeer dan niet “pompend” te remmen.

Rem alleen “pompend” als de wielen dreigen te blokkeren.



### WAARSCHUWING

Neem de volgende voorzorgsmaatregelen:

- Laat tijdens het rijden uw voet niet op het rempedaal rusten. Hierdoor kan de temperatuur van de remmen abnormaal hoog worden, kunnen de remblokken en -schoenen overmatig slijten en kan de remweg vergroot worden.
- Schakel bij het afrijden van een lange of een steile helling een lagere versnelling in en vermijd langdurig achter elkaar remmen. Door langdurig achter elkaar te remmen, zullen de remmen oververhit raken en kan een tijdelijk verlies van remvermogen het gevolg zijn.

(Vervolg)

(Vervolg)

- Als de remmen nat zijn, remt de auto minder dan normaal en kan de auto naar één kant trekken tijdens het remmen. Door het rempedaal licht in te trappen, kunt u controleren of het remvermogen door het nat worden is verminderd. Controleer uw remmen altijd op deze manier nadat u door waterplassen bent gereden. Druk voor het drogen van de remmen het rempedaal licht in om de remmen op te warmen terwijl u met een veilige snelheid rijdt, totdat het remvermogen weer op het normale niveau is. Vermijd het rijden met hoge snelheid totdat de remmen weer goed functioneren.

### Remblokslijtage-indicatoren

Wanneer de remblokken vóór of achter (indien van toepassing) versleten zijn, hoort u als waarschuwing een piepend geluid van de remmen. Dit geluid kan af en toe hoorbaar zijn of op het moment dat u het rempedaal intrapt.

Let op dat onder sommige rijomstandigheden of bij sommige klimaten de remmen kunnen piepen wanneer u het rempedaal voor de eerste keer (of lichtjes) intrapt. Dit is normaal en duidt niet op een probleem met de remmen.

#### AANWIJZING

**Blijf, om kostbare reparaties aan de remmen te voorkomen, niet rijden met versleten remblokken.**

#### **i** Informatie

Vervang de remblokken van één as altijd gelijktijdig.

### Parkeerrem (handbediend, indien van toepassing)

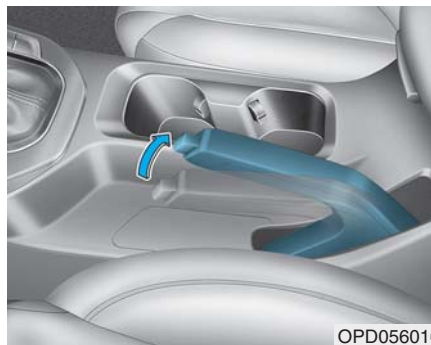

OPD056016

Activeer altijd de parkeerrem op de volgende wijze alvorens de auto te verlaten:

Trap het rempedaal stevig in.

Trek de parkeerremhendel zo ver mogelijk omhoog.

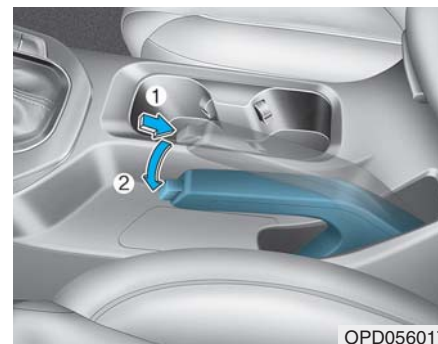

OPD056017

Deactiveren:

Trap het rempedaal stevig in.

Trek de parkeerremhendel iets omhoog.

Druk de ontgrendelknop (1) in en laat de parkeerremhendel (2) zakken.

We adviseren u het systeem te laten controleren door een officiële HYUNDAI-dealer, als de parkeerrem niet of niet helemaal in de vrijstand terugkeert.

#### **⚠ WAARSCHUWING**

**Gebruik, om ERNSTIG LETSEL te voorkomen, de parkeerrem niet tijdens het rijden, behalve in een noodsituatie. Er kan schade aan het remsysteem ontstaan, wat kan leiden tot een ongeval.**



## ⚠ WAARSCHUWING

- Breng voor het verlaten van de auto of het parkeren de auto volledig tot stilstand en blijf het rempedaal ingetrapt houden. Zet de selectiehendel in de 1e versnelling (handgeschakelde transmissie) of stand P (parkeren, automatische transmissie / Double clutch-transmissie), activeer de parkeerrem en zet het contact in stand LOCK/OFF.

Als de parkeerrem niet volledig geactiveerd is, kan de auto onbedoeld in beweging komen, waardoor u of anderen letsel kunnen oplopen.

- Leg blokken voor de wielen om te voorkomen dat de auto weggrolt wanneer u op een helling parkeert.
- Laat kinderen en personen die niet bekend zijn met de auto niet aan de parkeerrem komen. Als de parkeerrem per ongeluk wordt gedeactiveerd, kan er ernstig letsel ontstaan.

(Vervolg)

(Vervolg)

- Deactiveer de parkeerrem alleen als u in de auto zit en met uw voet het rempedaal stevig ingetrapt houdt.

## AANWIJZING

- Trap niet op het gaspedaal als de parkeerrem geactiveerd is. Als u het gaspedaal intrapt terwijl de parkeerrem geactiveerd is, klinkt er een waarschuwing. Er kan schade aan de parkeerrem ontstaan.
- Rijden met een geactiveerde parkeerrem kan leiden tot oververhitting in het remsysteem en voortijdige slijtage van of schade aan onderdelen van het remsysteem. Zorg ervoor dat de parkeerrem voor het weggrijden gedeactiveerd is en controleer voordat u weggrijdt of het waarschuwinglampje van het remsysteem niet brandt.



Controleer of het waarschuwinglampje van het remsysteem functioneert door het contact in stand ON te zetten (start de motor niet).

Dit lampje gaat branden wanneer het contact in stand START of ON wordt gezet en de parkeerrem is geactiveerd.

Zorg ervoor dat de parkeerrem voor het weggrijden vrij is en controleer of het waarschuwinglampje van het remsysteem niet brandt.

Als het waarschuwinglampje van het remsysteem blijft branden nadat de parkeerrem gedeactiveerd is en de motor draait, kan er een storing in het remsysteem zijn. Laat dit direct controleren.

Breng de auto indien mogelijk direct tot stilstand. Als dat niet mogelijk is, rijdt dan erg voorzichtig door naar een plaats waar u wel kunt stoppen.

## Elektronische parkeerrem (EPB) (indien van toepassing)

### Activeren van de parkeerrem



### Activeren van de EPB (elektronische parkeerrem):

1. Trap het rempedaal in.
  2. Trek de EPB-schakelaar omhoog.
- Controleer of het waarschuwingslampje van het remsysteem gaat branden.

## ⚠ WAARSCHUWING

Gebruik, om ERNSTIG LETSEL te voorkomen, de EPB niet tijdens het rijden, behalve in een noodsituatie. Er kan schade aan het remsysteem ontstaan, wat kan leiden tot een ongeval.

### Deactiveren van de parkeerrem



Druk onder de volgende condities op de EPB-schakelaar om de EPB (elektronische parkeerrem) te deactiveren:

- Zet de startknop in stand ON.
- Trap het rempedaal in.

Controleer of het waarschuwingslampje voor het remsysteem uitgaat.

### Automatisch deactiveren van de EPB (elektronische parkeerrem):

- Selectiehendel in P (parkeren)  
Trap bij draaiende motor het rempedaal in en zet de selectiehendel vanuit stand P (arkeren) in stand R (achteruit) of D (rijden).
- Selectiehendel in N (vrijstand)  
Trap bij draaiende motor het rempedaal in en zet de selectiehendel vanuit stand N (neutraal) in stand R (achteruit) of D (rijden).
- Auto's met handgeschakelde transmissie
  1. Controleer of de veiligheids-gordels omgedaan zijn en alle portieren, de motorkap en de achterklep goed gesloten zijn.
  2. Trap bij draaiende motor het koppelpedaal in en zet de versnellingspook in de 1e versnelling of in stand R (achteruit).
  3. Trap het gaspedaal in en laat het koppelpedaal opkomen.

- Auto met automatische transmissie/ Double clutch-transmissie

1. Controleer of de veiligheids-gordels omgedaan zijn en alle portieren, de motorkap en de achterklep goed gesloten zijn.
2. Trap bij draaiende motor het rempedaal in en zet de selectiehendel vanuit stand P (parkeren) in stand R (achteruit) of D (rijden).
3. Trap het gaspedaal in.

Controleer of het waarschuwingslampje voor het remsysteem uitgaat.

### **i** Informatie

- **Uit veiligheidsoverwegingen kunt u de EPB activeren, ook al staat de startknop in stand OFF, maar in dat geval kunt u de EPB niet deactiveren.**
- **Om veilig heuvelafwaarts weg te kunnen rijden of achteruit te rijden vanuit stilstand trapt u het rempedaal in en deactiveert u de EPB handmatig met de EPB-schakelaar.**

### **i** Informatie - Handgeschakelde transmissie

Een auto met een aanhanger op een helling kan bij het heuvelop wegrijden iets achteruit gaan rollen. Volg onderstaande instructies om dat te voorkomen.

1. Trap het koppelpedaal in en schakel de eerste versnelling in.
2. Houd de EPB-schakelaar omhoog getrokken.
3. Trap het gaspedaal in en laat het koppelpedaal langzaam opkomen.
4. Laat de EPB-schakelaar los zodra de motor voldoende aandrijfkracht levert om weg te kunnen rijden.

Voer bovenstaande procedure niet uit op een horizontale ondergrond. De auto zou plotseling naar voren kunnen schieten.

### AANWIJZING

- We adviseren u het systeem te laten controleren door een officiële HYUNDAI-dealer, controleren als het waarschuwingslampje voor het parkeerremstelsel blijft branden terwijl de EPB gedeactiveerd is.
- Rijd niet met de auto als de EPB geactiveerd is. Dat kan overmatige slijtage aan de remblokken en de remschijven veroorzaken.

De EPB (elektronische parkeerrem) kan automatisch geactiveerd worden als:

- Op verzoek van andere systemen
- Als de bestuurder de motor uitzet terwijl de Auto Hold-functie in werking is, zal de EPB automatisch worden geactiveerd.

### Waarschuwingmeldingen

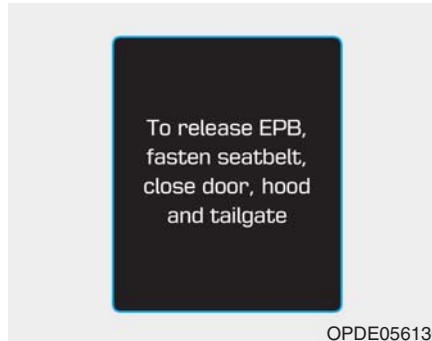

To release EPB, fasten seatbelt, close door, hood and tailgate (maak veiligheidsgordel vast, sluit portier, motorkap en achterklep om EPB te deactiveren)

- Als u probeert weg te rijden terwijl de EPB is geactiveerd, klinkt er een waarschuwingssignaal en verschijnt er een melding.
- Als de veiligheidsgordel voor de bestuurder niet vastgemaakt is of de motorkap of de achterklep open is, klinkt er een waarschuwingssignaal en wordt er een melding weergegeven.

- Als er een probleem met de auto is, klinkt er een waarschuwingssignaal en wordt er een melding weergegeven.

Trap, indien bovenstaande situatie zich voordoet, het rempedaal in en deactiveer de EPB met de EPB-schakelaar.

### ⚠ WAARSCHUWING

- **Breng voor het verlaten van de auto of het parkeren de auto volledig tot stilstand en blijf het rempedaal ingetrapt houden.**

**Zet de selectiehandel in stand P (parkeren), druk de EPB-schakelaar in en zet de startknop in stand OFF. Neem de Smart Key met u mee wanneer u de auto verlaat.**

**Indien de transmissie niet goed in stand P (parkeren) is gezet en de parkeerrem niet goed geactiveerd is, kan de auto onbedoeld in beweging komen waardoor u of anderen letsel kunnen oplopen.**

**(Vervolg)**

### (Vervolg)

- Laat personen die niet bekend zijn met de auto **NOOIT** aan de EPB-schakelaar komen. Als de EPB per ongeluk wordt gedeactiveerd, kan er ernstig letsel ontstaan.
- Deactiveer de EPB alleen als u in de auto zit en met uw voet het rempedaal stevig ingetrapt houdt.

### AANWIJZING

- Trap niet op het gaspedaal als de parkeerrem geactiveerd is. Als u het gaspedaal intrapt terwijl de EPB geactiveerd is, klinkt er een waarschuwing en wordt er een melding weergegeven. Er kan schade aan de parkeerrem ontstaan.

(Vervolg)

### (Vervolg)

- Rijden met een geactiveerde parkeerrem kan leiden tot oververhitting in het remsysteem en voortijdige slijtage van of schade aan onderdelen van het remsysteem. Zorg ervoor dat de EPB voor het wegrijden gedeactiveerd is en controleer voordat u wegrijdt of het waarschuwingslampje van het remsysteem niet brandt.

### **i** Informatie

- Er kan een klikkend geluid hoorbaar zijn bij het activeren of deactiveren van de EPB. Dat is normaal en geeft aan dat de EPB goed werkt.
- Informeer, als u uw sleutels afgeeft aan een parkeerwachter of iemand die uw auto voor u parkeert, hem of haar over de bediening van de EPB.

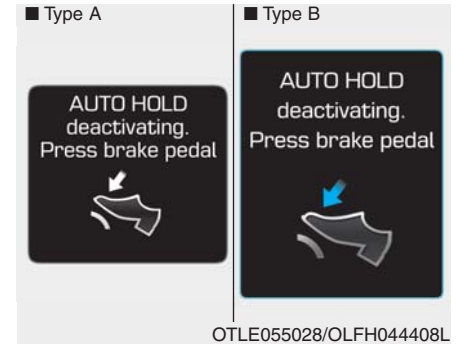

**AutoHold wordt uitgeschakeld.  
Druk op rempedaal**

Als de overgang van Auto Hold naar EPB niet op de juiste wijze verloopt, klinkt er een waarschuwings signaal en wordt er een melding weergegeven.

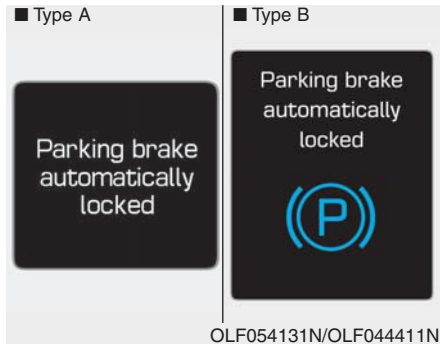

### Parkeerrem automatisch in werking

Als de EPB is ingeschakeld terwijl Auto Hold is geactiveerd, klinkt er een waarschuwing en verschijnt er een melding.

### Controlelampje EPB (indien van toepassing)

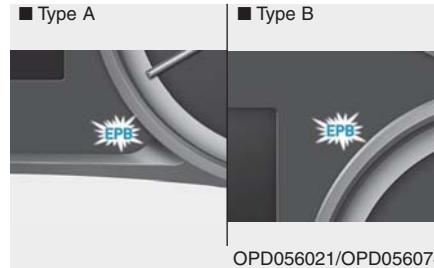

Dit waarschuwingslampje gaat branden als de startknop in stand ON wordt gezet en gaat na ongeveer 3 seconden uit als het systeem normaal werkt.

Als het controlelampje storing EPB niet uitgaat of tijdens het rijden gaat branden, of niet gaat branden als het contact in stand ON wordt gezet, is er mogelijk sprake van een storing in de EPB.

Als dit gebeurt adviseren we u het systeem te laten controleren door een officiële HYUNDAI-dealer.

Het controlelampje voor de EPB kan gaan branden als het controlelampje voor het ESC gaat branden om aan te geven dat het ESC niet goed werkt maar dat duidt niet op een probleem met de EPB.

### AANWIJZING

- Als het waarschuwingslampje van de EPB nog steeds brandt, raden we u aan het systeem te laten controleren door een officiële HYUNDAI-dealer.
- Als het waarschuwingslampje voor het parkeerremstelsel niet brandt of knippert als de EPB-schakelaar omhoog getrokken is, is de EPB niet geactiveerd.
- Druk de schakelaar in en trek hem daarna omhoog als het waarschuwingslampje voor het parkeerremstelsel knippert terwijl het waarschuwingslampje voor de EPB brandt. Druk hem nogmaals in de normale positie en trek hem weer omhoog. Als het waarschuwingslampje voor de EPB niet uitgaat, raden we u aan het systeem door een officiële HYUNDAI-dealer na te laten kijken.

## Remmen in noodsituaties

Als er een probleem is met het rempedaal tijdens het rijden, kan er in een noodgeval afgeremd worden door de EPB-schakelaar omhoog getrokken te houden. Er wordt alleen geremd zolang de EBP-schakelaar omhoog getrokken gehouden wordt.

De remweg zal echter langer dan normaal zijn.

### WAARSCHUWING

**Gebruik de parkeerrem niet tijdens het rijden, behalve in een noodsituatie. Er kan schade aan het remsysteem ontstaan, wat kan leiden tot een ernstig ongeval.**

### Informatie

Tijdens het remmen in noodsituaties gaat het waarschuwingslampje van het parkeerremsysteem branden om aan te geven dat het systeem in werking is.

### AANWIJZING

**Als u continu bijgeluiden hoort of een brandgeur ruikt nadat u de EPB heeft gebruikt voor het remmen in een noodsituatie, raden we u aan het systeem te laten controleren door een officiële HYUNDAI-dealer.**

Als de EPB (elektronische parkeerrem) niet gedeactiveerd kan worden

Als de EPB niet op normale wijze gedeactiveerd kan worden, raden we u aan uw auto naar een officiële HYUNDAI-dealer te laten brengen met een autoambulance en het systeem na te laten kijken.

## AUTO HOLD-FUNCTIE (indien van toepassing)

De Auto Hold-functie houdt de auto op zijn plaats, ook al is het rempedaal niet ingetrapt, nadat de bestuurder de auto geheel tot stilstand heeft gebracht door het rempedaal in te trappen.

### Activeren:

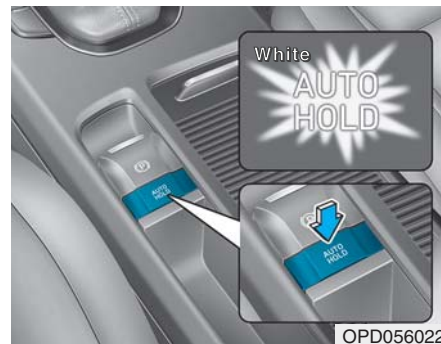

OPD056022

1. Doe, terwijl het bestuurdersportier, de motorkap en de achterklep gesloten zijn, de veiligheidsgordel voor de bestuurder om of trap het rempedaal in en druk op de [AUTO HOLD]-schakelaar. De AUTO HOLD-indicator gaat wit branden en het systeem staat in de standby-stand.



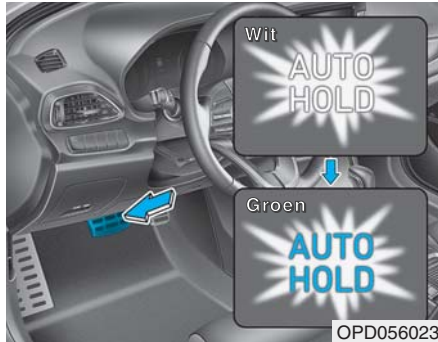

2. Als u de auto met het rempedaal geheel tot stilstand hebt gebracht, houdt de Auto Hold-functie de remdruk vast om de auto op zijn plaats te houden. De kleur van de indicator verandert van wit naar groen.
3. Zelfs als u het rempedaal op laat komen blijft de auto op zijn plaats.
4. Wanneer de EPB is geactiveerd, wordt de Auto Hold-functie uitgeschakeld.

### Deactiveren:

- Als u het gaspedaal intrapt terwijl de selectiehandel in stand D (rijden), stand R (achteruit) of de modus voor handmatig schakelen staat, wordt de Auto Hold-functie automatisch uitgeschakeld en begint de auto te rijden. De kleur van de AUTO HOLD-indicator verandert van groen naar wit.
- Als weer wordt weggereden met behulp van de cruise control-toimelschakelaar (RES+ of SET-) terwijl de Auto Hold-functie en de cruise control in werking zijn, wordt de Auto Hold-functie uitgeschakeld, ongeacht of het gaspedaal wel of niet wordt ingetrapt. De kleur van de AUTO HOLD-indicator verandert van groen naar wit (indien uitgerust met cruise control-systeem).

### WAARSCHUWING

**Controleer, wanneer u de Auto Hold-functie deactiveert door het gaspedaal in te trappen, altijd de omgeving rond uw auto. Trap het gaspedaal langzaam in om soepel weg te rijden.**

### Uitschakelen :



1. Trap het rempedaal in.
2. Druk op de [AUTO HOLD]-schakelaar.

Het controlelampje AUTO HOLD zal uitgaan.



## WAARSCHUWING

Druk **ALTIJD** met uw voet het rempedaal in om de Auto Hold-functie uit te schakelen, om onverwacht en plotseling in beweging komen van de auto te voorkomen voordat u:

- Helling af rijdt.
- In stand R (achteruit) rijdt.
- De auto parkeert.

## Informatie

- Het Auto Hold-systeem werkt niet als:
  - De veiligheidsgordel van de bestuurder niet omgedaan is en het bestuurdersportier open staat
  - De motorkap is geopend
  - De selectiehendel staat in stand P (parkeren) of R (achteruit)
  - De EPB geactiveerd is
- Uit veiligheidsoverwegingen schakelt de Auto Hold-functie automatisch over naar EPB als:
  - De veiligheidsgordel van de bestuurder niet omgedaan is en het bestuurdersportier open staat
  - De motorkap wordt geopend met de selectiehendel in stand D (rijden)
  - De auto langer dan 10 minuten stilstaat
  - De auto op een steile helling staat
  - De auto enkele keren in beweging is gekomen

(Vervolg)

(Vervolg)

In deze gevallen gaat het waarschuwingslampje voor de parkeerrem branden, verandert de kleur van de AUTO HOLD-indicator van groen naar wit en klinkt er een waarschuwingssignaal en wordt er een melding weergegeven om u te informeren dat de EPB automatisch geactiveerd is. Trap voor het weer wegrijden het voetpedaal in, controleer de omgeving rond uw auto en deactiveer de parkeerrem handmatig met de EPB-schakelaar.

- Mogelijk hoort u een mechanisch geluid wanneer Auto Hold is geactiveerd. Dit is echter een normaal werkingsgeluid.

## AANWIJZING

Als de AUTO HOLD-indicator geel brandt werkt het Auto Hold-systeem niet goed. We adviseren u contact op te nemen met een officiële HYUNDAI-dealer.

## ⚠ WAARSCHUWING

- Trap het gaspedaal langzaam in als u wilt wegrijden.
- Schakel uit veiligheids-overwegingen het Auto Hold-systeem uit als u heuvelaf rijdt, achteruit rijdt of de auto parkeert.

### AANWIJZING

Als er een storing zit in het systeem dat signaleert of het bestuurdersportier of de motorkap geopend is, werkt de Auto Hold-functie mogelijk niet goed.

Neem contact op met een officiële Hyundai-dealer.

## Waarschuwingmeldingen

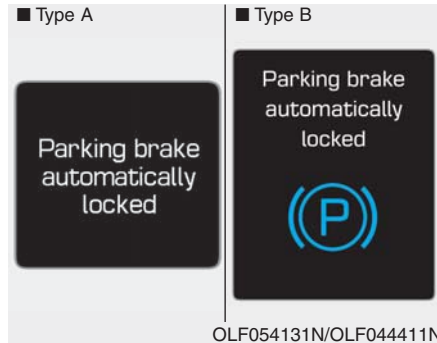

### Parkeerrem automatisch in werking

Als de EPB is geactiveerd door de Auto Hold-functie, klinkt er een waarschuwing en verschijnt er een melding.

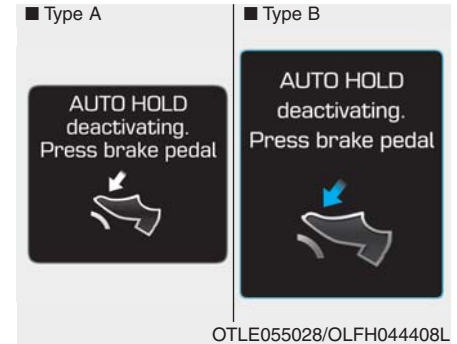

### AutoHold wordt uitgeschakeld. Druk op rempedaal

Als de overgang van Auto Hold naar EPB niet op de juiste wijze verloopt, klinkt er een waarschuwingssignaal en wordt er een melding weergegeven.

Wanneer deze melding wordt weergegeven, werken de Auto Hold-functie en EPB mogelijk niet. Trap voor uw veiligheid het rempedaal in.

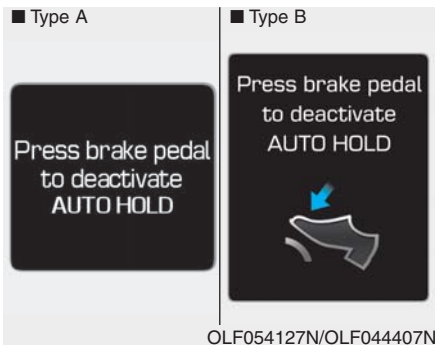

### Druk op rempedaal voor deactivatie AUTO HOLD

Als u het rempedaal niet indrukt tijdens het deactiveren van de Auto Hold-functie door de [AUTO HOLD]-schakelaar in te drukken, klinkt er een waarschuwing en verschijnt er een melding.



### AUTO HOLD niet aan. Sluit deur en motorkap en maak gordel vast.

Als u de [AUTO HOLD]-schakelaar indrukt terwijl het bestuurdersportier of de motorkap niet gesloten is of de veiligheidsgordel van de bestuurdersstoel niet is vastgemaakt, klinkt er een waarschuwingssignaal en wordt er een melding weergegeven op het LCD-display. Druk in dat geval op de [AUTO HOLD]-schakelaar nadat het bestuurdersportier of de motorkap is gesloten en de veiligheidsgordel is vastgemaakt.

## Antiblokkeersysteem (ABS)

### ⚠ WAARSCHUWING

Een antiblokkeersysteem (ABS) of elektronische stabiliteitsregeling (ESC) kan geen ongelukken voorkomen die het gevolg zijn van gevaarlijk rijgedrag. Hoewel de auto bij een noodstop beter onder controle gehouden kan worden, is het toch noodzakelijk een veilige afstand tot uw voorligger te bewaren. U moet uw rijnsnelheid altijd aanpassen aan de omstandigheden en zo nodig uw snelheid verlagen. De remweg van auto's met ABS of ESC kan onder de volgende omstandigheden langer zijn dan van auto's zonder een dergelijk systeem.

**Verlaag uw rijnsnelheid onder de volgende omstandigheden:**

**(Vervolg)**

**(Vervolg)**

- **Op slechte wegen, wegen met steenslag of wegen die met sneeuw bedekt zijn.**
- **Op wegen met kuilen of met hoogteverschillen.**
- **Als er sneeuwkettingen onder uw auto zijn gemonteerd.**

**Probeer de werking van het ABS (of ESC) van uw auto niet uit bij hoge snelheden of tijdens het nemen van een bocht. Hiermee kunt u zichzelf en anderen in gevaar brengen.**

ABS is een elektronisch remsysteem dat helpt een slip tijdens het remmen te voorkomen. ABS maakt het mogelijk gelijktijdig te sturen en te remmen.

### ***Gebruik van ABS***

Om in een noodsituatie het maximale rendement uit het ABS te halen, moet u niet proberen zelf de remdruk te regelen en moet u niet “pompend” gaan remmen. Trap het rempedaal zo hard mogelijk in.

Als u het rempedaal intrapt onder omstandigheden waarbij de wielen kunnen blokkeren kunt u geluiden horen van het remsysteem en kan het rempedaal gaan trillen. Dit is normaal. Het betekent dat het ABS in werking is getreden.

Het ABS beperkt niet de tijd of de afstand die nodig is om de auto tot stilstand te brengen.

Bewaar altijd een veilige afstand tot de auto voor u.

Het ABS kan geen slip voorkomen die het gevolg is van plotselinge koerswijzigingen, bijvoorbeeld een te hoge bochtensnelheid of plotselinge verandering van rijstrook. Rijd altijd met een bij de weg- en weersomstandigheden passende veilige snelheid.

Het ABS kan een verlies aan stabiliteit niet voorkomen. Stuur altijd beheerst tijdens hard remmen. Door een krachtige of scherpe stuurbeweging kan uw auto nog steeds terechtkomen op de rijbaan voor tegemoetkomend verkeer of naast de weg.

Op wegen met los grind of wegen die niet vlak zijn kan het antiblokkeersysteem voor een langere remweg zorgen dan bij auto's zonder antiblokkeersysteem.

Het waarschuwinglampje ABS (  ) gaat nadat het contact in stand ON is gezet enkele seconden branden. Het ABS voert dan een zelfdiagnose uit en het lampje zal doven wanneer alles in orde is. Wanneer het lampje blijft branden, is er mogelijk een probleem aanwezig in het ABS. We adviseren u zo snel mogelijk contact op te nemen met een officiële HYUNDAI- dealer.

## ⚠ WAARSCHUWING

Wanneer het waarschuwingslampje ABS (ABS) blijft branden, is er mogelijk een probleem aanwezig in het ABS. De rembekrachtiging werkt normaal. Om de kans op ernstig letsel te beperken adviseren we u zo snel mogelijk contact op te nemen met een officiële HYUNDAI-dealer.

## AANWIJZING

Als u op een weg rijdt waar erg weinig grip is, bijvoorbeeld op een bevroren wegdek, en voortdurend de remmen bedient, is het ABS voortdurend in werking en kan het waarschuwingslampje ABS (ABS) gaan branden. Zet de auto op een veilige plaats stil en zet de motor uit. Start de motor opnieuw. Als het waarschuwingslampje ABS dooft, is het ABS in orde.

Anders is er mogelijk een storing in het ABS. We adviseren u zo snel mogelijk contact op te nemen met een officiële HYUNDAI-dealer.

## i Informatie

Als u de auto met een hulpaccu moet starten doordat de accu is leeggeraakt, kan het waarschuwingslampje ABS gaan branden (ABS). Dit komt door de lage accuspanning. Het betekent niet dat er een storing in het ABS is. Laat de accu bijladen voordat u wegrijdt.

## Elektronische stabiliteitsregeling (Electronic Stability Control-ESC) (indien van toepassing)



De elektronische stabiliteitsregeling (ESC) is ontworpen om de stabiliteit van de auto in bochten te verbeteren. Het ESC controleert in welke richting u stuurt en in welke richting de auto daadwerkelijk beweegt. De ESC remt de wielen gericht af en grijpt in in het motormanagementsysteem om de bestuurder te helpen de auto op de gewenste koers te houden.

Het systeem is geen vervanging voor een veilig rijgedrag. Pas uw snelheid en rijgedrag altijd aan aan de wegomstandigheden.

### WAARSCHUWING

**Rijd niet harder dan de toestand van de weg toelaat en neem bochten niet met een te hoge snelheid. Het ESC-systeem voorkomt geen ongevallen.**

**Te hoge bochtensnelheden, plotselinge manoeuvres en aquaplaning op een nat wegdek kunnen nog steeds leiden tot ernstige ongevallen.**

### **Bediening voertuigstabiliteitsregeling (ESC)**

#### **Voertuigstabiliteitsregeling (ESC) ingeschakeld**

Als het contact in stand ON staat, branden de controlelampjes ESC en ESC OFF gedurende ongeveer drie seconden. Vervolgens gaan ze uit en is de ESC ingeschakeld.

#### **In werking**



Als de elektronische stabiliteitsregeling in werking treedt, gaat het controlelampje ESC knipperen.

- Als u het rempedaal intrapt onder omstandigheden waarbij de wielen kunnen blokkeren kunt u geluiden horen van het remsysteem en kan het rempedaal gaan trillen. Dit is normaal. Het betekent dat de ESC in werking is getreden.

- Als de ESC geactiveerd is, reageert de motor mogelijk niet zo op het gaspedaal als onder normale omstandigheden.
- Als de cruise control ingeschakeld is op het moment dat de ESC geactiveerd wordt, wordt de cruise control automatisch uitgeschakeld. De cruise control kan weer worden ingeschakeld op het moment dat de wegcondities dat toestaan. **Zie “Cruise control-systeem” verderop in dit hoofdstuk.** (indien van toepassing).
- Bij het wegrijden vanaf een modderige ondergrond of tijdens het rijden op een gladde weg loopt het motortoerental (omwentelingen per minuut) mogelijk niet op, zelfs niet als u het gaspedaal ver intrapt. Dit dient om de stabiliteit en tractie van de auto te behouden en duidt niet op een probleem.

## ESC uitgeschakeld



Uitschakelen van ESC-systeem:

### • Status 1

Druk kort op de toets ESC OFF. Het controlelampje ESC OFF gaat branden en de melding "Traction Control disabled" (Tractie controle uitgeschakeld) wordt weergegeven. In deze status wordt de antidoorslipregelingsfunctie van de ESC (motormanagement) uitgeschakeld, maar is de remregelfunctie van de ESC (remmanagement) nog in werking.

### • Status 2

Houd de toets ESC OFF langer dan 3 s ingedrukt. Het controlelampje ESC OFF gaat branden, de melding "Traction & Stability Control disabled" (Tractie- & Stabiliteitscontr. uitgeschak.) wordt weergegeven en er klinkt een waarschuwingszoemer. In deze status wordt zowel de antidoorslipregelingsfunctie van de ESC (motormanagement) als de remregelfunctie van de ESC (remmanagement) uitgeschakeld.

Als u het contact in de stand LOCK/OFF zet terwijl de ESC is uitgeschakeld, blijft de ESC uitgeschakeld. Pas wanneer de motor opnieuw wordt gestart, zal de ESC automatisch weer worden ingeschakeld.

## Controlelampje

■ Controlelampje ESC (knippert)



■ Controlelampje ESC OFF (gaat brande)



Als het contact in stand ON staat, gaat het controlelampje ESC branden. Als het ESC-systeem normaal werkt, gaat het controlelampje vervolgens uit.

Het controlelampje ESC knippert zodra de ESC in werking is.

Als het controlelampje ESC blijft branden, is er mogelijk een storing aanwezig in het ESC-systeem.

Als dit waarschuwingslampje brandt adviseren we u de auto zo spoedig mogelijk te laten controleren door een officiële HYUNDAI-dealer.

Het controlelampje ESC OFF gaat branden als het ESC wordt uitschakeld met de schakelaar.

### WAARSCHUWING

**Als het controlelampje ESC knippert, geeft dit aan dat de ESC geactiveerd is:**

Rijd langzaam en probeer **NOOIT** te accelereren. Schakel de ESC **NOOIT** uit als het controlelampje ESC knippert, omdat u dan de controle over de auto kunt verliezen, wat kan resulteren in een ongeval.

### AANWIJZING

Als er banden en/of velgen met een verschillende maat onder de auto gemonteerd zijn, kan dat een storing in het ESC-systeem veroorzaken. Controleer voor het vervangen van banden of alle vier de banden en velgen dezelfde maat hebben. Rijd nooit met de auto wanneer er banden en velgen met een verschillende maat zijn gemonteerd.

### **Voertuigstabiliteitsregeling (ESC) uitschakelen**

#### Tijdens het rijden

De ESC OFF-modus mag alleen kort worden gebruikt om weg te rijden als u vastzit in sneeuw of modder. Door de ESC tijdelijk uit te schakelen, kan het niet-doorslippende wiel koppel overbrengen.

Schakel de elektronische stabiliteitsregeling tijdens het rijden alleen uit als u op een vlakke weg rijdt.

### AANWIJZING

Om schade aan de transmissie te voorkomen:

- Laat het/de wiel(en) van een as niet overmatig doorslippen als de waarschuwingslampjes van de ESC, het ABS en het parkeerremsysteem branden. Eventuele schade aan onderdelen die hierdoor kan ontstaan valt niet onder de fabrieksgarantie. Verlaag het motorvermogen en laat het/de wiel(en) niet overmatig doorslippen als deze waarschuwingslampjes branden.
- Schakel de ESC uit (controlelampje ESC OFF brandt) als de auto op een rollenbank getest wordt.

### Informatie

Het uitschakelen van de ESC heeft geen gevolgen voor een correcte werking van het ABS en het remsysteem.



## Vehicle Stability Management (VSM) (indien van toepassing)

Het Vehicle Stability Management (VSM) is een functie van het ESC-systeem (elektronische stabiliteitsregeling). Het helpt de auto stabiel te houden bij het plotseling accelereren of remmen op een nat, glad of slecht wegdek waarbij de tractie van de vier banden plotseling sterk kan verschillen.

### WAARSCHUWING

**Neem de volgende voorzorgsmaatregelen bij het gebruik van het VSM (Vehicle Stability Management):**

- Houd **ALTIJD** de snelheid en de afstand tot de voorligger in de gaten. Het VSM is geen vervanging voor een veilig rijgedrag.
- Rij niet harder dan de toestand van de weg toelaat. Het VSM-systeem voorkomt geen ongevallen. Een te hoge snelheid bij slechte weersomstandigheden, een glad of slecht wegdek kunnen nog steeds leiden tot een ernstig ongeval.

## VSM uitschakelen

### VSM AAN-conditie

Het VSM werkt als:

- De elektronische stabiliteitsregeling (ESC) geactiveerd is.
- De rijsnelheid hoger is dan ongeveer 15 km/h op bochtige wegen.
- De rijsnelheid hoger is dan ongeveer 20 km/h bij het remmen op een slecht wegdek.

### In werking

Als u het rempedaal intrapt onder omstandigheden waarbij de ESC geactiveerd kan worden kunt u geluiden horen van het remsysteem en kan het rempedaal gaan trillen. Dit is normaal. Het betekent dat het VSM in werking is getreden.

### Informatie

Het VSM werkt niet wanneer:

- Op een hellend wegdek wordt gereden, bijvoorbeeld helling op of helling af.
- Achteruit wordt gereden.
- Controlelampje ESC OFF brandt.
- Waarschuwinglampje EPS (elektrische stuurbekrachtiging) () brandt.

### WAARSCHUWING

Als het controlelampje ESC () of het waarschuwinglampje EPS () blijft branden of knippert, is er mogelijk een storing aanwezig in het VSM-systeem. Als het waarschuwinglampje brandt, adviseren we u de auto zo spoedig mogelijk te laten controleren door een officiële HYUNDAI-dealer.

### AANWIJZING

Als er banden en/of velgen met een verschillende maat onder de auto gemonteerd zijn, kan het VSM-systeem defect raken. Controleer voor het vervangen van banden of alle vier de banden en velgen dezelfde maat hebben. Rij nooit met de auto wanneer er banden en velgen met een verschillende maat zijn gemonteerd.

## Hill-start Assist Control (HAC) (indien van toepassing)

De Hill-start Assist Control (HAC) voorkomt dat de auto achteruit rolt bij het weggrijden op een helling. Het systeem activeert automatisch de remmen gedurende ongeveer 2 seconden en laat na die 2 seconden of wanneer het gaspedaal wordt ingetrapd de remmen los.

### WAARSCHUWING

**Zorg ervoor dat u altijd in staat bent het gaspedaal te bedienen bij het weggrijden op een helling. De HAC werkt slechts gedurende ongeveer 2 seconden.**

### Informatie

- De HAC werkt niet wanneer de selectiehendel in stand P (parkeren) of stand N (neutraal) staat.
- De HAC werkt ook als de ESC (elektronische stabiliteitsregeling) uitgeschakeld is. Het systeem wordt echter niet geactiveerd als de ESC niet normaal werkt.

## Noodstopsignaal (Emergency Stop Signal-ESS) (indien van toepassing)

Het Emergency Stop Signal-systeem waarschuwt achteropkomende bestuurders door de remlichten te laten knipperen wanneer de auto plotseling sterk afremt.

Het systeem wordt geactiveerd als:

- De auto plotseling afremt. (De remvertraging is hoger dan  $7 \text{ m/s}^2$  en de rijsnelheid is hoger dan 55 km/h)
- Het ABS is geactiveerd en de rijsnelheid is hoger dan 55 km/h.

De alarmknipperlichten worden automatisch ingeschakeld nadat de remlichten zijn gaan knipperen als:

- De rijsnelheid lager is dan 40 km/h,
- Het ABS gedeactiveerd is, en
- De auto niet meer sterk afremt.

De alarmknipperlichten gaan UIT:

- Als de auto gedurende een bepaalde periode met lage snelheid rijdt.

De bestuurder kan de alarmknipperlichten handmatig uitschakelen door op de toets voor de alarmknipperlichten te drukken.

### Informatie

**Het ESS-systeem (Emergency Stop Signal) wordt niet geactiveerd als de alarmknipperlichten al knipperen.**

## Goede remgewoonten

### WAARSCHUWING

**Breng vóór het verlaten van de auto of het parkeren de auto volledig tot stilstand en blijf het rempedaal ingetrapt houden. Zet de selectiehendel in stand P (parkeren), activeer de parkeerrem en zet het contact in stand LOCK/OFF.**

**Wanneer de auto wordt geparkeerd en de parkeerrem niet of niet goed wordt geactiveerd, kan de auto onbedoeld in beweging komen, waardoor de bestuurder of anderen letsel kunnen oplopen. Activeer ALTIJD de parkeerrem voordat u de auto verlaat.**

Het rijden met natte remmen kan gevaarlijk zijn! De remmen kunnen nat worden als de auto door een plas rijdt of als hij gewassen wordt. De remweg van uw auto wordt langer als de remmen nat zijn. Ook kan de auto tijdens het remmen naar één kant trekken als de remmen nat zijn.

U kunt de remmen drogen door het rempedaal tijdens het rijden licht in te trappen totdat het remsysteem weer normaal werkt, waarbij u ervoor moet zorgen dat u de auto te allen tijde onder controle houdt. Als het remsysteem echter niet normaal gaat werken, breng dan de auto zo snel mogelijk op een veilige plaats tot stilstand en neem contact op met een officiële HYUNDAI-dealer voor hulp.

Laat tijdens het rijden uw voet NIET op het rempedaal rusten. Zelfs een lichte, maar permanente pedaaldruk kan leiden tot oververhitting van de remmen, voortijdige slijtage en zelfs het weigeren van de remmen.

Trap het rempedaal geleidelijk in en verlaag uw snelheid terwijl u rechtuit blijft rijden als u tijdens het rijden een lekke band krijgt. Breng uw auto op een veilige plaats tot stilstand nadat u voldoende vaart heeft geminderd om veilig te kunnen stoppen.

Houd het rempedaal stevig ingetrapt als de auto stilstaat om te voorkomen dat de auto vooruit rolt.

## ISG (IDLE STOP & GO) (INDIEN VAN TOEPASSING)

Het ISG-systeem dient om brandstof te besparen door de motor automatisch uit te zetten als de auto stilstaat (bijvoorbeeld voor een rood verkeerslicht, door een stopteken of in een file).

De motor wordt automatisch gestart als aan de startvoorwaarden voldaan is.

Het ISG-systeem is altijd actief als de motor draait.

### **i** Informatie

Als de motor automatisch gestart wordt door het ISG-systeem kunnen sommige waarschuwingslampjes (bijvoorbeeld ABS, ESC, ESC OFF, EPS en het waarschuwingslampje van het parkeerremstelsysteem) enkele seconden gaan branden als gevolg van een lage accuspanning. Dat wijst echter niet op een storing in het ISG-systeem.

### Activeren van het ISG-systeem

#### Voorwaarden voor activeren

Het ISG-systeem werkt in de volgende situaties.

- De veiligheidsgordel van de bestuurder is vastgemaakt.
- Het bestuurdersportier en de motorkap zijn gesloten.
- Het vacuüm in de rembekrachtiger is in orde.
- De accu is voldoende opgeladen.
- De buitentemperatuur ligt tussen -10°C en 35°C.
- De koelvloeistoftemperatuur is niet te laag.
- Het systeem staat niet in de diagnosemodus.
- Het stuurwiel wordt niet overmatig gedraaid (auto met Double clutch-transmissie).
- De auto rijdt op een steile helling (auto met Double clutch-transmissie).

### **i** Informatie



- Het ISG-systeem wordt niet geactiveerd als niet voldaan is aan de voorwaarden voor activeren. In dat geval gaat het controlelampje in de toets ISG OFF branden en gaat het controlelampje AUTO STOP (A) in het instrumentenpaneel geel branden.
- Als het bovenstaande controlelampje blijft branden in het instrumentenpaneel, raden we u aan het ISG-systeem te laten controleren door een officiële Hyundai-dealer.

## Automatisch uitzetten

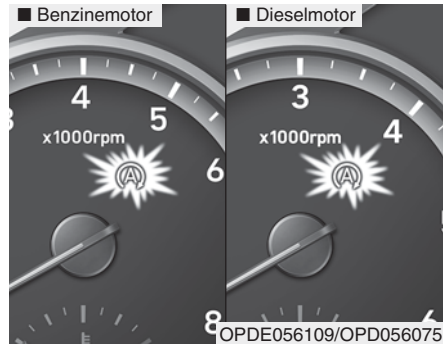

Om de motor uit te zetten wanneer deze stationair draait

### Auto met handgeschakelde transmissie

1. Verlaag de rijnsnelheid tot 5 km/h.
2. Zet de versnelling in stand N (neutraal).
3. Laat het koppelingspedaal opkomen.

Het Auto Stop-controlelampje (A) in het instrumentenpaneel brandt groen als de motor uit wordt gezet.

### **i** Informatie

Nadat de motor automatisch uitgezet is, moet de snelheid van de auto weer minstens 10 km/h bedragen om de motor weer uit te kunnen zetten in de Idle Stop-modus.

### Auto met Double clutch-transmissie

1. Zet de auto stil.
2. Trap het rempedaal in terwijl de selectiehandel in stand D (rijden) of N (neutraal) staat.

Het Auto Stop-controlelampje (A) in het instrumentenpaneel brandt groen als de motor uit wordt gezet.

### **i** Informatie

Nadat de motor automatisch uitgezet is, moet de snelheid van de auto weer minstens 8 km/h bedragen om de motor weer uit te kunnen zetten in de Idle Stop-modus.

Wanneer de bestuurder in de Auto Stop-modus de motorkap opent, wordt het ISG-systeem gedeactiveerd.

Wanneer het systeem wordt gedeactiveerd:



Het controlelampje in de toets ISG OFF gaat branden.



De melding “Auto Stop deactivated. Start manually” (Auto Stop gedeactiveerd. Start handmatig) verschijnt op het LCD-display en er klinkt een piepsignaal.

Op dat moment kunt u de auto als volgt opnieuw starten:

#### **Auto met handgeschakelde transmissie**

Trap het koppelpedaal en het rempedaal in terwijl de transmissie in stand N (neutraal) staat.

#### **Auto met Double clutch-transmissie**

Trap het rempedaal in terwijl de selectiehandel in stand P (parkeren) of N (neutraal) staat.

Start de auto, voor uw eigen veiligheid, echter met de selectiehandel in stand P (parkeren).

#### **Automatisch starten**

**Starten van de motor in de Auto Stop-modus**

#### **Auto met handgeschakelde transmissie**

- Trap het koppelpedaal in met de transmissie in stand N (neutraal).

Het Auto Stop-controlelampje ((A)) in het instrumentenpaneel gaat UIT als de motor opnieuw gestart wordt.

#### **Auto met Double clutch-transmissie**

- Laat het rempedaal los.
- Als de Auto Hold-functie is ingeschakeld, start de motor niet wanneer u het rempedaal loslaat. Maar als u het gaspedaal intrapt, zal de motor weer starten.

Het Auto Stop-controlelampje ((A)) in het instrumentenpaneel gaat UIT als de motor opnieuw gestart wordt.

### De motor wordt automatisch opnieuw gestart in de volgende situaties.

- De aanjagersnelheid van het handbediende verwarmings- en ventilatiesysteem staat in een hogere stand dan stand 3 terwijl de airconditioning is ingeschakeld.
- De aanjagersnelheid van het automatische verwarmings- en ventilatiesysteem staat in een hogere stand dan stand 6 terwijl de airconditioning is ingeschakeld.
- Er is een bepaalde periode verstreken terwijl de airconditioning is ingeschakeld.
- De achterrautverwarming is ingeschakeld.
- Het vacuüm in de rembekrachtiger is laag.
- De accuspanning is laag.
- De rijsnelheid wordt hoger dan 5 km/h. (auto met Double clutch-transmissie)
- De rijsnelheid wordt hoger dan 2 km/h. (auto met Double clutch-transmissie)

- De transmissie wordt in stand P (parkeren) gezet of de EPB-schakelaar wordt ingedrukt terwijl de Auto Hold-functie is geactiveerd. (indien uitgerust met EPB (elektronische parkeerrem))
  - Het portier wordt geopend of de veiligheidsgordel wordt losgemaakt terwijl het rempedaal wordt ingetrapt of de Auto Hold-functie (indien uitgerust met EPB) wordt geactiveerd.
  - De EPB-schakelaar wordt ingedrukt wanneer de Auto Hold-functie is geactiveerd. (indien uitgerust met EPB (elektronische parkeerrem))
- Het controlelampje AUTO STOP ((A)) in het instrumentenpaneel knippert gedurende 5 seconden groen en er verschijnt een melding "Auto Start" op het LCD-display.

In de volgende gevallen wordt het automatisch starten tijdelijk uitgeschakeld.

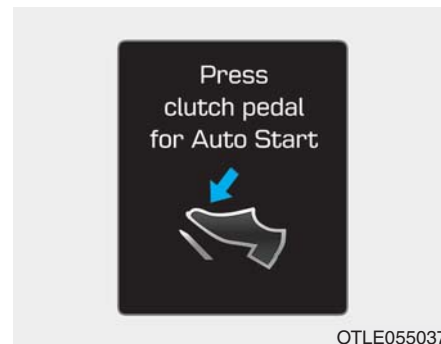

### Auto met handgeschakelde transmissie

Wanneer de selectiehandel in een andere stand wordt gezet zonder dat het koppelpedaal wordt ingetrapt. De melding "Press clutch pedal for Auto Start" (trap koppelpedaal in voor automatisch starten) verschijnt op het LCD-display. Zet de selectiehandel in stand N (neutraal) en trap het koppelpedaal in om het automatisch starten in te schakelen.



### Auto met Double clutch-transmissie

Wanneer de selectiehendel vanuit stand N (neutraal) in stand R (achteruit), stand D (rijden) of in de modus voor handmatig schakelen wordt gezet zonder dat het rempedaal wordt ingetrapt. De melding "Press brake pedal for Auto Start" (trap rempedaal in voor automatisch starten) verschijnt op het LCD-display. Trap het rempedaal in om het automatisch starten in te schakelen.

### Deactiveren van het ISG-systeem

- Druk op de ISG OFF-knop om het ISG-systeem te deactiveren. Dan gaat het controlelampje in de ISG OFF-knop branden en wordt de melding "Auto Stop System Off" weergegeven in het LCD-display.
- Druk nogmaals op de ISG OFF-knop om het ISG-systeem weer te activeren. Dan gaat het controlelampje in de ISG OFF-knop UIT.

### Storing ISG-systeem

Het ISG-systeem werkt mogelijk niet:

Als er een storing is in de ISG-sensoren of het ISG-systeem.

Het volgende gebeurt als er een storing is in het ISG-systeem:

- Het controlelampje AUTO STOP ( $\text{\textcircled{A}}$ ) in het instrumentenpaneel knippert geel.
- Het lampje in de ISG OFF-knop zal gaan branden.



## **i** Informatie

- Als u het controlelampje in de ISG OFF-knop niet UIT kunt zetten door op de ISG OFF-knop te drukken of als de storing in het ISG-systeem blijft bestaan, adviseren we u contact op te nemen met een officiële HYUNDAI-dealer.
- U kunt het controlelampje in de toets ISG OFF UIT zetten door 2 uur lang met een snelheid van meer dan 80 km/h te rijden met de aanjagersnelheid in een lagere stand dan stand 2. Als het controlelampje in de toets ISG OFF blijft branden, adviseren we u contact op te nemen met een officieel HYUNDAI-dealer.

## **⚠** WAARSCHUWING

Als de motor in de Auto Stopmodus staat, kan de motor mogelijk opnieuw gestart worden. Zet de motor uit alvorens de auto te verlaten of de motorruimte te gaan controleren door het contact in stand LOCK/OFF te zetten of door de contactsleutel te verwijderen.

## Deactiveren van accusensor

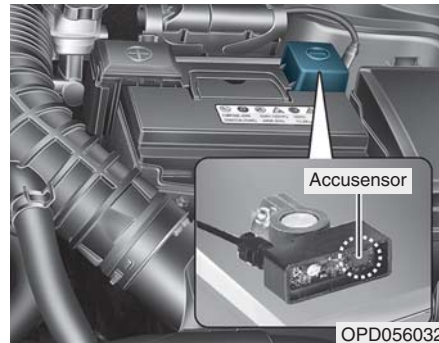

De accusensor wordt gedeactiveerd als voor onderhoudswerkzaamheden de minkabel van de accu is losgenomen.

In dat geval werkt het ISG-systeem beperkt omdat de accusensor is gedeactiveerd. Daarom moet de bestuurder de volgende procedures volgen om de accusensor te reactiveren na het losnemen van de accukabel.

## **Voorwaarden voor reactiveren van de accusensor**

Laat de motor gedurende 4 uur UIT staan en probeer daarna 3 tot 4 keer de motor te starten om de accusensor te reactiveren.

Sluit in geen geval een accessoire (bijvoorbeeld navigatiesysteem en black box) aan op de auto als de motor UIT staat. Als u dat wel doet, wordt de accusensor mogelijk niet gereactiveerd.

## **i** Informatie

Het ISG-systeem werkt in de volgende situaties mogelijk niet.

- Er is een storing aanwezig in het ISG-systeem.
- De accuspanning is laag.
- Het vacuüm in de rembekrachtiger is laag.

In dat geval adviseren we u het ISG-systeem te laten controleren door een officiële HYUNDAI-dealer.

**AANWIJZING**

- Gebruik voor vervanging uitsluitend een originele HYUNDAI ISG-accu. Als u dat niet doet, werkt het ISG-systeem mogelijk niet goed.
- Laad de ISG-accu niet op met een universele acculader. Als u dat wel doet, kan er schade ontstaan aan de ISG-accu of kan deze exploderen.
- Verwijder de accudoppen niet. Als u dat wel doet kan er elektrolyt uit de accu lekken, dat schadelijk is voor de gezondheid.

## IN DRIVE-STAND GEÏNTEGREERD REGELSYSTEEM (INDIEN VAN TOEPASSING)



De drive-stand kan worden geselecteerd op basis van de voorkeur van de bestuurder of de wegomstandigheden.

Het systeem gaat terug naar de NORMAL-modus (behalve in de ECO-modus) als de motor opnieuw gestart wordt.

### **i** Informatie

Als er een probleem in het instrumentenpaneel aanwezig is, zal de NORMAL-modus worden geselecteerd en kan mogelijk niet worden overgeschakeld naar de SPORT-modus.

De modus wijzigt in onderstaande volgorde wanneer de toets DRIVE MODE wordt ingedrukt.



Als de NORMAL-modus is geselecteerd, wordt dit niet weergegeven in het instrumentenpaneel.

### **ECO-modus** (indien van toepassing)



Als de ECO-modus als rijmodus is geselecteerd, worden de motor en de transmissie zo aangestuurd dat het brandstofverbruik zo veel mogelijk wordt beperkt.

- Als de ECO-modus is geselecteerd door op de toets DRIVE MODE te drukken, brandt het ECO-controlelampje (groen).
- Als de ECO-modus ingesteld is en de motor uitgezet wordt en weer opnieuw gestart wordt, blijft de rijmodusinstelling de ECO-modus.

### **i** Informatie

Het brandstofverbruik is afhankelijk van de rijgewoonten van de bestuurder en de toestand van de weg.

### Als de ECO-modus geactiveerd is:

- Accelereert de auto mogelijk minder snel wanneer het gaspedaal geleidelijk wordt ingetrap.
- Nemen de prestaties van de airconditioning mogelijk af.
- Wijzigt mogelijk het schakelpatroon van de automatische transmissie.
- Kan het motorgeluid sterker worden.

De bovenstaande situaties zijn normale omstandigheden als de ECO-modus is geactiveerd om het brandstofverbruik te verlagen.

### Beperking werking ECO-modus:

Indien onderstaande situaties zich voordoen terwijl de ECO-modus in werking is, wordt de werking van de modus beperkt zonder dat dit aan het ECO-controlelampje te zien is.

- Als de koelvloeistoftemperatuur laag is:  
Het systeem wordt beperkt totdat de motorprestaties weer normaal zijn.
- Bij het oprijden van een helling:  
Het systeem wordt beperkt om het vermogen te vergroten als er een helling op wordt gereden, omdat het motorkoppel beperkt is.
- Tijdens het rijden met de selectiehendel van de automatische transmissie of de Double clutch-transmissie in de modus voor handmatig schakelen:  
Het systeem wordt beperkt in overeenstemming met de stand van de selectiehendel.
- Als het gaspedaal gedurende enkele seconden stevig wordt ingetrap:  
Het systeem wordt beperkt omdat wordt bepaald dat de bestuurder sneller wil gaan rijden.

### SPORT-modus



- De SPORT-modus zorgt voor een dynamisch rijgedrag door het automatisch aanpassen van de regeling van de stuurbeheersing, de motor en de transmissie.
- Als de SPORT-modus is geselecteerd door op de toets DRIVE MODE te drukken, brandt het controlelampje SPORT (oranje).
  - Als de motor opnieuw gestart wordt, is de rijmodus weer de NORMAL-modus. Als de SPORT-modus gewenst is, kan deze weer opnieuw geselecteerd worden met de toets DRIVE MODE.

- 
- Als de SPORT-modus is geactiveerd:
    - Het motortoerental wordt gedurende een bepaalde periode vastgehouden, ook nadat het gaspedaal losgelaten is.
    - Tijdens het accelereren wordt later opgeschakeld Informatie: in de SPORT-modus kan het brandstofverbruik toenemen.

### **i** Informatie

**In de SPORT-modus kan het brandstofverbruik toenemen.**

## BLIND SPOT DETECTION-SYSTEEM (BSD) (INDIEN VAN TOEPASSING)

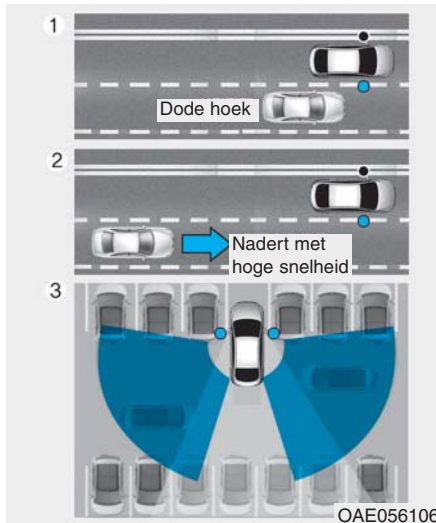

Het Blind Spot Detection-systeem (BSD) maakt gebruik van radarsensoren in de achterbumper om de situatie in de gaten te houden en de bestuurder te waarschuwen wanneer een voertuig nadert in de dode hoek.

Het systeem bewaakt het gedeelte achter de auto en levert informatie aan de bestuurder door middel van een geluidssignaal en een controlelampje in de buitenspiegels.

### (1) BSD (Blind Spot Detection)

Het bereik van de Blind Spot Detection is afhankelijk van de rijnsnelheid.

Onthoud dat als uw auto veel sneller rijdt dan de voertuigen om u heen, de waarschuwing niet zal worden gegeven.

### (2) LCA (Lane Change Assist)

De Lane Change Assist-functie waarschuwt u wanneer een voertuig met hoge snelheid nadert vanuit een aangrenzende rijstrook. Als de bestuurder de richtingaanwijzer inschakelt wanneer het systeem een naderend voertuig signaleert, laat het systeem een geluidssignaal horen. De waarschuwingstijd is afhankelijk van het snelheidsverschil tussen uw auto en de naderende auto.

### (3) RCTA (Rear Cross Traffic Alert)

De Rear Cross Traffic Alert-functie houdt verkeer van links en rechts in de gaten wanneer uw auto achteruitrijdt. De functie werkt wanneer de auto achteruitrijdt met een snelheid lager dan ongeveer 10 km/h.

Als naderend verkeer van links of rechts wordt gesignaleerd, klinkt er een waarschuwingszoemer. De waarschuwingstijd is afhankelijk van het snelheidsverschil tussen uw auto en de naderende auto.

## ⚠ WAARSCHUWING

- Houd tijdens het rijden altijd de wegomstandigheden in de gaten en wees alert op onverwachte situaties, zelfs wanneer het Blind Spot Detection-systeem in werking is.
- Het Blind Spot Detection-systeem (BSD) is geen vervanging voor een juist en veilig rijgedrag. Rijd altijd veilig en wees voorzichtig bij het wisselen van rijstrook of achteruitrijden. Het Blind Spot Detection-systeem (BSD) signaleert mogelijk niet alle objecten naast de auto.

## BSD (Blind Spot Detection)/ LCA (Lane Change Assist) (indien van toepassing)

### Werking

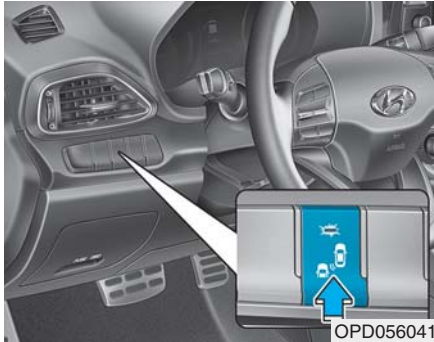

### Inschakelen:

Druk op de BSD-schakelaar terwijl het contact in stand ON staat.

Het controlelampje in de BSD-schakelaar gaat branden. Als de rijsnelheid hoger wordt dan 30 km/h, wordt het systeem geactiveerd.

### Uitschakelen:

Druk nogmaals op de BSD-schakelaar. Het controlelampje in de schakelaar gaat uit.

Schakel het systeem met behulp van de schakelaar uit wanneer het systeem niet in gebruik is.

### **i** Informatie

- Als de auto wordt uitgezet en weer wordt gestart, keert het BSD-systeem terug naar de vorige status.
- Als het systeem wordt ingeschakeld, brandt er gedurende 3 seconden een waarschuwingslampje in de buitenspiegel.

De functie wordt geactiveerd als:

1. Het systeem is ingeschakeld.
2. De rijsnelheid is hoger dan ongeveer 30 km/h.
3. Er wordt een naderende auto signaleerd in de dode hoek.

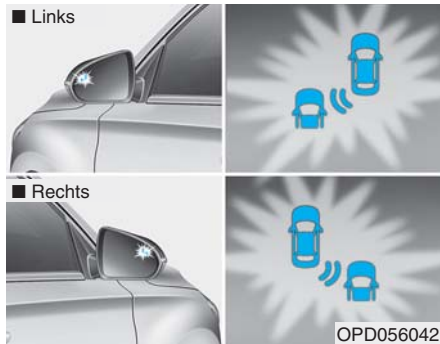

### Eerste waarschuwing

Als er een auto wordt gesignaleerd binnen de grenzen die door het systeem zijn gesteld, zal er een waarschuwingslampje gaan branden Rin de buitenspiegel.

Zodra de gesignaleerde auto zich niet langer in de dode hoek bevindt, verdwijnt de waarschuwing overeenkomstig de rijomstandigheden van de auto.



### Tweede waarschuwing

Er klinkt in de volgende gevallen een waarschuwingszoemer om de bestuurder te waarschuwen:

1. Er wordt door het radarsysteem een auto gesignaleerd in de dode hoek (het waarschuwingslampje in de buitenspiegel gaat branden) EN
2. De richtingaanwijzer is ingeschakeld (aan dezelfde kant als waar de auto is gesignaleerd).

Wanneer deze waarschuwing wordt geactiveerd, gaat het waarschuwingslampje in de buitenspiegel ook knipperen.

Als u de richtingaanwijzer uitschakelt, wordt de waarschuwingszoemer gedeactiveerd.



- De tweede waarschuwing wordt mogelijk geactiveerd.

- Uitschakelen van de waarschuwingszoemer:

Ga naar 'User Settings' (gebruikersinstellingen) → 'Sound' (geluid) en deselecteer 'Blind Spot Detection Sound' (Blind Spot Detection-zoemer) op het LCD-display.

- Inschakelen van de waarschuwingszoemer:

Ga naar 'User Settings' (gebruikersinstellingen) → 'Sound' (geluid) en selecteer 'Blind Spot Detection Sound' (Blind Spot Detection-zoemer) op het LCD-display.

### **i** Informatie

De waarschuwingszoemerfunctie helpt de bestuurder te waarschuwen. Deactiveer deze functie alleen als dat noodzakelijk is.

### **RCTA (Rear Cross Traffic Alert) (indien van toepassing)**

De Rear Cross Traffic Alert-functie houdt verkeer van links en rechts in de gaten wanneer uw auto achteruitrijdt.

#### **Werking**

Inschakelen:

Ga naar 'User Settings' (gebruikersinstellingen) → 'Driving Assist' (rijbegeleiding) en selecteer 'Rear Cross Traffic Alert' op het LCD-display.

Het systeem wordt automatisch ingeschakeld en in de standbymodus gezet om te worden geactiveerd. Het systeem wordt geactiveerd als de rijsnelheid lager is dan 10 km/h en de selectiehendel in stand R (achteruit) staat.

### **i** Informatie

Het detectiebereik van de Rear Cross Traffic Alert (RCTA) is ongeveer 0,5 m - 20 m. Een naderende auto wordt gesignaleerd als de rijsnelheid ervan tussen 4 km/h en 36 km/h is.

Het detectiebereik is mogelijk afhankelijk van de omstandigheden. Rijd altijd voorzichtig en houd uw omgeving goed in de gaten wanneer u achteruitrijdt.

## Type waarschuwing



Als de auto die door de sensoren is gesignaleerd uw auto nadert, klinkt de waarschuwingszoemer, knippert het waarschuwingslampje in de buitenspiegel en verschijnt er een melding in het LCD-display.

## **i** Informatie

- De waarschuwingszoemer gaat uit als:
  - Het gesignaleerde voertuig buiten het detectiebereik van uw auto komt of
  - De auto zich recht achter uw auto bevindt of
  - De auto uw auto niet nadert of
  - De andere auto langzamer gaat rijden.
- Het systeem werkt mogelijk niet goed door andere factoren of omstandigheden. Let altijd op uw omgeving.
- Als het detectiegebied in de buurt van de achterbumper wordt geblokkeerd door een muur, barrière of geparkeerde auto, wordt het detectiebereik mogelijk verkleind.

## **⚠** WAARSCHUWING

- Het waarschuwingslampje in de buitenspiegel gaat branden wanneer er door het systeem achteropkomend verkeer wordt gesignaleerd. Vertrouw niet alleen op het waarschuwingslampje maar houd ook de omgeving rond de auto goed in de gaten, om aanrijdingen te voorkomen.
- Rijd veilig, ook al is de auto uitgerust met het Blind Spot Detection-systeem (BSD) en Rear Cross Traffic Alert (RCTA). Vertrouw niet blindelings op het systeem, maar controleer altijd de omgeving bij het wisselen van rijstrook of achteruitrijden. Het systeem waarschuwt de bestuurder mogelijk niet in alle gevallen, dus houd uw omgeving tijdens het rijden altijd goed in de gaten.

(Vervolg)

(Vervolg)

- Het Blind Spot Detection-systeem (BSD) en Rear Cross Traffic Alert (RCTA) zijn geen vervanging voor een juist en veilig rijgedrag. Rijd altijd veilig en wees voorzichtig bij het wisselen van rijstrook of achteruitrijden. Het Blind Spot Detection-systeem (BSD) signaleert mogelijk niet alle objecten naast de auto.

#### AANWIJZING

- Het systeem werkt mogelijk niet goed wanneer de achterbumper beschadigd is of als hij is vervangen of gerepareerd.
- Het detectiebereik is deels afhankelijk van de breedte van de weg. Als de weg smal is, kan het systeem mogelijk andere voertuigen signaleren op de naastliggende rijstrook.

(Vervolg)

(Vervolg)

- Wanneer de weg breed is, kan het systeem mogelijk andere voertuigen op de naastliggende rijstrook niet signaleren.
- Het systeem wordt mogelijk uitgeschakeld ten gevolge van elektromagnetische golven.

## Detectiesensor



De sensoren bevinden zich in de achterbumper.

Om het systeem goed te kunnen laten werken, moet de achterbumper te allen tijde schoon zijn.

## Waarschuwing melding

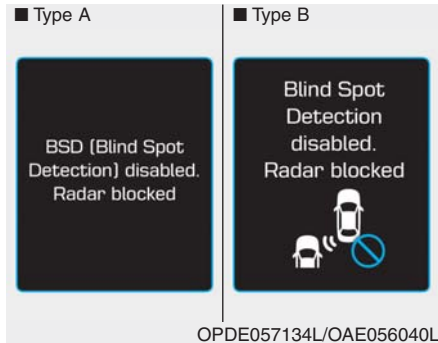

### BSD (dodehoekdetectie) uitgeschakeld. Radar geblokkeerd / BSD uitgeschakeld. Radar geblokkeerd

- Deze waarschuwing melding verschijnt mogelijk als:
  - Eén of beide sensor(en) op de achterbumper geblokkeerd is/zijn door vuil of sneeuw o.i.d.
  - Op het platteland wordt gereden waar de BSD-sensor gedurende een langere periode geen ander voertuig signaleert.
  - In slecht weer, bijvoorbeeld bij hevige sneeuw of regen.

- Er hangt een aanhanger of fietsendrager achter de auto. Koppel de aanhanger los of verwijder de drager om het BSD-systeem te kunnen gebruiken.

Als een van deze omstandigheden zich voordoet, dooft het lampje in de BSD-schakelaar en wordt het systeem automatisch uitgeschakeld.

Wanneer de waarschuwing melding "BSD canceled" (BSD uitgeschakeld) in het instrumentenpaneel wordt weergegeven, controleer dan of het gebied waar de sensor op de achterbumper is geplaatst vrij is van vuil of sneeuw. Verwijder vuil, sneeuw e.d. die de werking van de radarsensoren kan hinderen.

Nadat het vuil e.d. is verwijderd, zou het BSD-systeem na ongeveer 10 minuten rijden weer normaal moeten werken.

Laat uw auto nakijken door een officiële HYUNDAI-dealer als het systeem nog steeds niet normaal werkt.

## **i** Informatie

U kunt het systeem uitschakelen door de BSD-schakelaar in te drukken en 'Rear Cross Traffic Alert' te selecteren in de modus Gebruikersinstellingen in het instrumentenpaneel wanneer u met een aanhanger of fietsendrager achter uw auto rijdt.

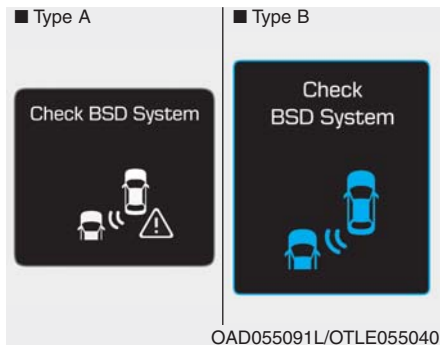

### Storing BSD-systeem

Als er een probleem in het BSD-systeem aanwezig is, wordt er een waarschuwingsmelding weergegeven en gaat het lampje in de schakelaar uit. Het systeem wordt automatisch uitgeschakeld. We adviseren u de auto te laten controleren door een officiële HYUNDAI-dealer.

### ***Gevallen waarbij het systeem niet mag worden gebruikt***

**Het controlelampje BSD in de buitenspiegel werkt mogelijk niet goed wanneer:**

- Het buitenspiegelhuis beschadigd is.
- De spiegel bedekt is met vuil, sneeuw e.d.
- De ruit bedekt is met vuil, sneeuw e.d.
- De ruit getint is.

### **Beperkingen van het systeem**

De bestuurder dient in onderstaande situaties voorzichtig te zijn omdat het systeem onder bepaalde omstandigheden andere voertuigen of objecten mogelijk niet signaleert

- De auto rijdt op een bochtige weg of door een tolpoort.
- De auto slaat links- of rechtsaf op een kruising.
- De sensor is bedekt met water, sneeuw, modder, enz.
- De achterbumper waar de sensor is geplaatst, wordt bedekt door een object, zoals een bumpersticker, een bumperbeschermer, een fietsendrager, enz.
- De achterbumper is beschadigd of de sensor bevindt zich niet meer in zijn oorspronkelijke positie.
- De voertuighoogte is lager of hoger dan normaal door zware lading in de bagageruimte, een abnormale bandenspanning, enz.
- De auto rijdt in slecht weer, zoals hevige regen of sneeuw.

- Er bevindt zich een object in de buurt van de auto, zoals een vangrail, persoon, dier, enz.
- Als er met de auto gereden wordt in de buurt van gebieden met metalen constructies, zoals bij wegwerkzaamheden, spoorwegen, enz.
- Er is een groot voertuig in de buurt, zoals een bus of vrachtwagen.
- Er is een (motor)fiets in de buurt.
- Er bevindt zich een platte aanhanger in de buurt.
- Als uw auto gelijktijdig weggereden is met de auto naast u en geaccelereerd heeft.
- Als het andere voertuig met zeer hoge snelheid passeert.
- Tijdens het wisselen van rijstrook.
- Tijdens het op- of afrijden van een steile weg waar de hoogte van de rijstroken verschillend is.
- Als het andere voertuig zeer dicht nadert.
- Er hangt een aanhanger of fietsendrager achter de auto.
- Als de temperatuur in de buurt van de achterbumper hoog of laag is.
- Als de sensoren geblokkeerd worden door andere voertuigen, wanden of pilaren rond de parkeerplaats.
- Wanneer het gesignaleerde voertuig ook achteruitrijdt terwijl uw auto achteruitrijdt.
- Als er zich kleine objecten binnen het detectiebereik bevinden, zoals een winkelwagen of een wandelwagen.
- Bij een auto met een geringe hoogte, zoals een sportauto.
- Als andere voertuigen zich dicht bij uw auto bevinden.
- Als het voertuig op de naastliggende rijstrook één rijstrook opschuift ten opzichte van u OF als het voertuig op de tweede rijstrook naast u opschuift naar de naastliggende rijstrook.
- Als op een smalle weg gereden wordt met veel bomen en bosjes.
- Bij het rijden door een groot gebied met weinig auto's of gebouwen e.d. in de buurt, zoals een woestijn, het platteland, enz.
- Bij het rijden op een nat wegdek.

## AUTONOMOUS EMERGENCY BRAKING (AEB)

### - TYPE MET SENSORFUSIE (RADAR VOOR + CAMERA VOOR) (INDIEN VAN TOEPASSING)

Het Autonomous Emergency Braking-systeem (AEB) is ontworpen te helpen de auto voor u te signaleren en te volgen of een voetganger te signaleren (indien van toepassing) op de weg voor u met behulp van radarsignalen en cameraherkenning en u te waarschuwen dat een aanrijding dreigt en, indien nodig, een noodstop te maken.

#### WAARSCHUWING

Neem de volgende voorzorgsmaatregelen bij het gebruik van Autonomous Emergency Braking (AEB):

- Het systeem dient slechts als hulpmiddel en vermindert niet de noodzaak om zeer voorzichtig en oplettend te rijden. Het bereik van de arkeersensoren is beperkt en niet alle objecten worden even goed gesignaleerd. Let te allen tijde op de wegomstandigheden.
- Rijd NOOIT harder dan de wegomstandigheden of de bochten toelaten.
- Rijd altijd voorzichtig om onverwachte en plotselinge situaties te voorkomen. AEB brengt de auto niet volledig tot stilstand en voorkomt geen aanrijdingen.

#### Stysteeminstelling en -activering

##### **Stysteeminstelling**

- De bestuurder kan de AEB activeren door het contact in stand ON te zetten en het volgende te selecteren:  
'User Settings' (gebruikersinstellingen) → 'Driving Assist' (rijbegeleiding) → 'Auto Emergency Braking (Auto Emergency Braking)'

De AEB wordt gedeactiveerd als de bestuurder de systeeminstelling ongedaan maakt.



Het waarschuwingslampje in het LCD-display gaat branden als u het AEB-systeem uitschakelt. De bestuurder kan de AAN/UIT-status van de AEB aflezen op het LCD-display. Het waarschuwingslampje gaat ook branden als de ESC (Electronic Stability Control) is uitgeschakeld. Als het waarschuwingslampje AAN blijft terwijl de AEB geactiveerd is, adviseren we u het systeem te laten nakijken door een officiële Hyundai-dealer.

- De bestuurder kan de waarschuwingsinstelling instellen op het LCD-display.  
Ga naar 'User Settings' (gebruikersinstellingen) → 'Driving Assist' (rijbegeleiding) → Forward Collision Warning → 'Late/Normal/Early' (laat/normaal/vroeg)

Dit zijn de opties voor Forward Collision Warning:

- Early (vroeg):

Bij deze keuze wordt Forward Collision Warning eerder geactiveerd dan normaal. Deze instelling hanteert een maximale afstand tussen het voorgaande voertuig of een voetganger voordat de eerste waarschuwing wordt geactiveerd.

Hoewel 'Early' (vroeg) is geselecteerd, lijkt de aanvankelijke waarschuwings-activeringstijd mogelijk niet snel wanneer uw voorligger plotseling stopt.

- Normal (normaal):

Bij deze keuze wordt Forward Collision Warning op de standaardwijze geactiveerd. Deze instelling hanteert een standaardafstand tussen het voorgaande voertuig of een voetganger voordat de eerste waarschuwing wordt geactiveerd.

- Late (laat):

Bij deze keuze wordt het Forward Collision Warning later geactiveerd dan normaal. Deze instelling hanteert een geringere afstand tussen het voorgaande voertuig of een voetganger voordat de eerste waarschuwing wordt geactiveerd. Selecteer 'Late' (laat) wanneer er weinig verkeer is en wanneer de rijnsnelheid laag is.

### **Voorwaarden voor activeren**

De AEB kan worden geactiveerd als AEB is geselecteerd in het LCD-display en als aan de volgende voorwaarden is voldaan.

- De ESC (Electronic Stability Control) is ingeschakeld.
- De rijnsnelheid is hoger dan 10 km/h. (De AEB wordt uitsluitend geactiveerd binnen een bepaald snelheidsbereik.)
- Het systeem signaleert een voetganger of een voorligger die u mogelijk zal raken. (De AEB wordt mogelijk niet geactiveerd of er klinkt mogelijk een waarschuwingsgeluid overeenkomstig de rijnsituatie of de toestand van de auto.)



## ⚠ WAARSCHUWING

- **Breng de auto op een veilige plaats volledig tot stilstand voordat u de schakelaar op het stuurwiel bedient om het AEB-systeem in/uit te schakelen.**
- **De AEB wordt automatisch geactiveerd nadat de startknop in stand ON is gezet. De bestuurder kan de AEB deactiveren door de systeeminstelling in het LCD-display uit te schakelen.**
- **De AEB wordt automatisch gedeactiveerd als de ESC (elektronische stabiliteitsregeling) wordt uitgeschakeld. Als de ESC is uitgeschakeld, kan de AEB niet worden geactiveerd in het LCD-display. Het waarschuwingslampje AEB gaat branden. Dit is normaal.**

## AEB-waarschuwingsmelding en systeemregeling

De AEB geeft waarschuwingsmeldingen en waarschuwingsalarmen overeenkomstig het risico op een aanrijding, zoals bij het plotseling stoppen van de auto vóór u, een te korte remafstand of het signaleren van een voetganger. Verder regelt het systeem het remsysteem overeenkomstig het risico op een aanrijding.

De bestuurder kan in de 'User Settings' (gebruikersinstellingen) op het LCD-scherm de waarschuwingstijd instellen. De opties voor de waarschuwingstijd voor de Forward Collision Warning zijn 'Early' (vroeg), 'Normal' (normaal) en 'Late' (laat).

## Waarsch. Voorz. (1e waarschuwing)

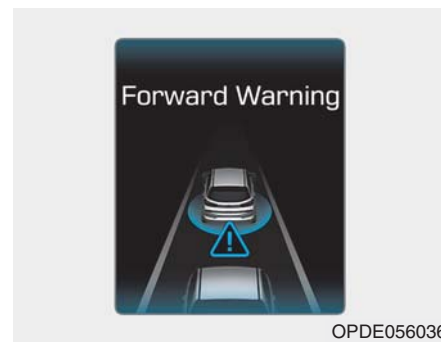

Deze eerste waarschuwingsmelding verschijnt op het LCD-display en er klinkt een waarschuwingszoemer.

### **Botsing waarsch. (2e waarschuwing)**

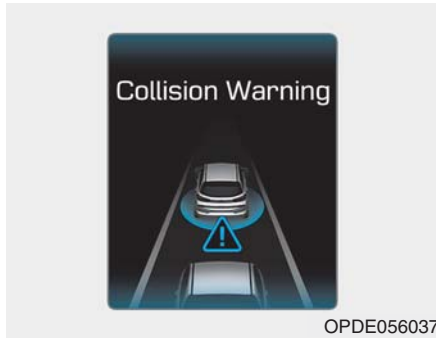

Deze waarschuwing melding verschijnt op het LCD-display en er klinkt een waarschuwing zwoemer.

Daarnaast grijpt het motormanagementsysteem in in sommige voertuig systemen om de auto te helpen decelereren.

- Uw rijsnelheid neemt mogelijk enigszins af.
- Het AEB-systeem regelt de remmen in beperkte mate om preventief de impact van een aanrijding te beperken.

### **Noodremmen (3e waarschuwing)**

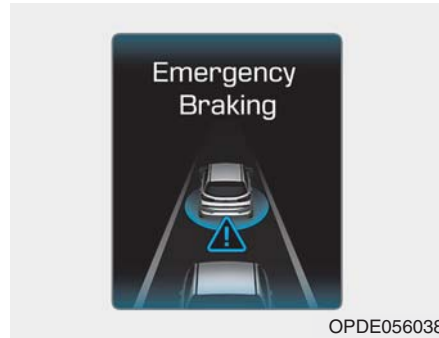

Deze waarschuwing melding verschijnt op het LCD-display en er klinkt een waarschuwing zwoemer.

Daarnaast grijpt het motormanagementsysteem in in sommige voertuig systemen om de auto te helpen decelereren.

- Het AEB-systeem regelt de remmen in beperkte mate om preventief de impact van een aanrijding te beperken. Net voor een aanrijding wordt de remregeling gemaximaliseerd.

### **Werking remsysteem**

- In een noodsituatie bereidt het remsysteem zich voor op een directe reactie zodra de bestuurder het rempedaal intrapt.
- De AEB zorgt voor extra remvermogen voor een maximale remvertraging zodra de bestuurder het rempedaal intrapt.
- De regeling van het remsysteem wordt automatisch gedeactiveerd als de bestuurder het gaspedaal sterk intrapt of het stuurwiel abrupt verdraait.
- De AEB-remregeling wordt automatisch uitgeschakeld als de risicofactoren verdwijnen.

#### **OPMERKING**

**De bestuurder dient altijd uiterst voorzichtig te zijn bij het bedienen van de auto, ongeacht of het AEB-systeem ervoor zorgt dat er een waarschuwing melding wordt weergegeven of een alarm klinkt.**

## ⚠ WAARSCHUWING

De regeling van het remsysteem kan de auto niet volledig tot stilstand brengen noch alle aanrijdingen voorkomen. De bestuurder blijft zelf verantwoordelijk voor het veilig rijden en het bedienen van de auto.

## ⚠ WAARSCHUWING

Het AEB-systeem werkt binnen bepaalde parameters, zoals de afstand tot de voorligger of voetganger, de snelheid van de voorligger en de rijsnelheid. Bepaalde omstandigheden zoals slecht weer en de wegomstandigheden hebben mogelijk een negatieve invloed op de werking van het AEB-systeem.

## ⚠ WAARSCHUWING

Rijd nooit opzettelijk gevaarlijk om het systeem in te schakelen.

## AEB-sensor

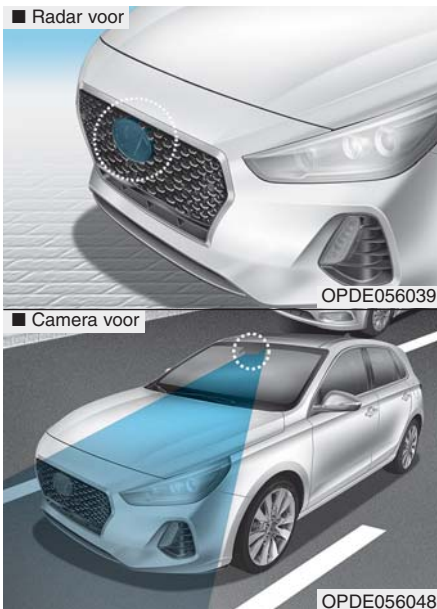

Om ervoor te zorgen dat het AEB-systeem goed werkt, moet de behuizing van de sensor en de sensor zelf schoon zijn en vrij zijn van vuil, sneeuw enz. Vuil, sneeuw e.d. op de behuizing van de sensor of op de sensor zelf kan de prestaties van de sensor negatief beïnvloeden.

## AANWIJZING

- Breng geen kentekenplaat-houder of vreemde voorwerpen, zoals een bumpersticker of bumperbescherming, aan in de buurt van de radarsensor.
- Houd de radarsensor en de behuizing altijd schoon en vrij van vuil e.d.
- Gebruik alleen een zachte doek voor het wassen van de auto. Spuit geen water onder hoge druk direct op de sensor of de behuizing van de sensor.
- Oefen geen onnodige kracht uit op de radarsensor of de behuizing van de sensor. Als de sensor met kracht uit zijn juiste positie wordt bewogen, werkt het AEB-systeem mogelijk niet goed. In dit geval wordt er mogelijk geen waarschuwingsmelding weergegeven. Laat de auto nakijken door een officiële HYUNDAI-dealer.

(Vervolg)

(Vervolg)

- Als het gedeelte van de voorbumper rondom de radarsensor beschadigd raakt, werkt het AEB-systeem mogelijk niet goed. We adviseren u de auto te laten nakijken door een officiële HYUNDAI-dealer.
- Gebruik alleen originele onderdelen om een beschadigde sensor of behuizing van de sensor te repareren of te vervangen. Breng geen verf aan op de behuizing van de sensor.

#### AANWIJZING

- Plaats GEEN accessoires of stickers op de voorruit en breng geen getinte coating aan op de voorruit.
- Plaats GEEN reflecterende objecten (bijv. wit papier, spiegel) op het dashboard. Iedere vorm van lichtreflectie kan een storing in het systeem veroorzaken.

(Vervolg)

(Vervolg)

- Voorkom met de grootste zorgvuldigheid dat de camera in aanraking komt met water.
- Probeer de camera NOOIT zelf te demonteren en stel de camera niet bloot aan schokken.
- Als het volume van het audiosysteem van de auto hoog is, zijn de waarschuwingssignalen van het systeem mogelijk niet hoorbaar.

#### Informatie

We adviseren u het systeem te laten controleren door een officiële Hyundai-dealer als:

- De voorruit is vervangen.
- De radarsensor of het afdekkapje raakt beschadigd of is vervangen.

#### Waarschuwing melding en waarschuwingslampje

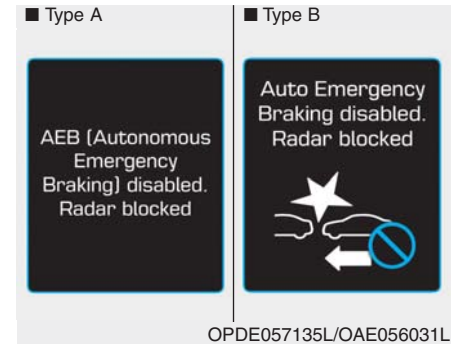

**AEB (Autonoom noodremmen) uitgeschakeld. Radar geblokkeerd / AEB uitgeschakeld. Radar geblokkeerd**

Wanneer de behuizing van de lens van de sensor wordt geblokkeerd door vuil, sneeuw, e.d., wordt de werking van het AEB-systeem mogelijk tijdelijk uitgeschakeld. Als dit gebeurt, wordt er een waarschuwingsmelding weergegeven op het LCD-display.

Verwijder het eventueel aanwezige vuil, sneeuw e.d en reinig de behuizing van de lens van de radarsensor voordat u het AEB-systeem gebruikt. Het systeem werkt normaal wanneer vuil, sneeuw, e.d. is verwijderd.

De AEB werkt mogelijk niet goed in een gebied (bijvoorbeeld een open terrein) waar objecten niet worden gesignaleerd nadat het contact in stand ON is gezet.

## Storing in het systeem

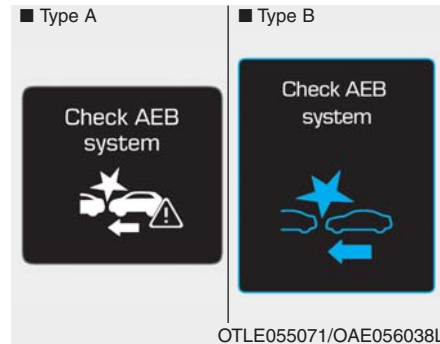

### Check AEB system (Controleer AEB-systeem)

- Als de AEB niet goed werkt, gaat het waarschuwingslampje AEB (🚗) branden en verschijnt er gedurende enkele seconden een waarschuwingsmelding. Nadat de melding is verdwenen, gaat het hoofdwaarschuwingslampje (⚠️) branden. In dat geval adviseren we u de auto te laten controleren door een officiële HYUNDAI-dealer.
- Als de AEB-waarschuwingsmelding wordt weergegeven, gaat mogelijk ook het waarschuwingslampje ESC (elektronische stabiliteitsregeling) branden.

## ⚠️ WAARSCHUWING

- De AEB is een aanvullend systeem dat het gebruiksgemak voor de bestuurder vergroot. De bestuurder blijft zelf verantwoordelijk voor het bedienen van de auto. Vertrouw niet blindelings op het AEB-systeem. Bewaar altijd voldoende afstand tot de voorligger, zodat u de auto veilig tot stilstand kunt brengen en trap indien nodig het rempedaal in om de rijsnelheid te verlagen.
- In bepaalde gevallen en onder bepaalde rijomstandigheden wordt het AEB-systeem mogelijk onbedoeld geactiveerd. Deze eerste waarschuwingsmelding verschijnt op het LCD-display en er klinkt een waarschuwingszoemer.

(Vervolg)

**(Vervolg)**

Ook wordt in bepaalde gevallen de voorligger of de voetganger mogelijk niet gesignaleerd door de radarsensor voor of het cameraherkenningsysteem. Het AEB-systeem wordt mogelijk niet geactiveerd en de waarschuwing melding wordt niet weergegeven.

- Zelfs als er een probleem is met de remregelfunctie van het AEB-systeem, werkt het remsysteem in basis normaal. De remregelfunctie voor het vermijden van een aanrijding wordt echter niet geactiveerd.
- Als de voorligger plotseling stopt, hebt u mogelijk minder controle over het remsysteem. Bewaar daarom altijd een veilige afstand tot uw voorligger.

**(Vervolg)**

**(Vervolg)**

- Het AEB-systeem kan geactiveerd worden tijdens het remmen en de auto kan plotseling tot stilstand worden gebracht, waardoor losse objecten naar de passagiers kunnen schuiven. Zet losse objecten altijd goed vast.
- Het AEB-systeem wordt mogelijk niet geactiveerd als de bestuurder het rempedaal intrapt om een aanrijding te voorkomen.
- De remregeling kan onvoldoende zijn, met mogelijk een aanrijding tot gevolg, als een voorligger plotseling stopt. Let altijd zeer goed op.
- Inzittenden kunnen letsel oplopen als de auto plotseling stopt doordat het AEB-systeem geactiveerd is. Let zeer goed op.

## **WAARSCHUWING**

- Het AEB-systeem werkt niet wanneer de auto achteruitrijdt.
- Het AEB-systeem is niet ontworpen om andere objecten, zoals dieren, op de weg te signaleren.
- Het AEB-systeem signaleert geen auto's in de naastgelegen rijstrook.
- Het AEB-systeem signaleert geen naderend verkeer van links en rechts.
- Wanneer de bestuurder de zijkant van een geparkeerde auto (bijvoorbeeld in een doodlopende straat) nadert, kan dit niet door het AEB-systeem worden gesignaleerd.

Bewaar in deze gevallen altijd voldoende afstand tot de voorligger, zodat u de auto veilig tot stilstand kunt brengen en trap indien nodig het rempedaal in om de rijnsnelheid te verlagen.

## Beperkingen van het systeem

Het AEB-systeem (Autonomous Emergency Braking) is ontworpen om de voorligger of een voetganger op de weg te signaleren door middel van radarsignalen en cameraherkenning. De bestuurder wordt gewaarschuwd dat een aanrijding zeer waarschijnlijk is en, indien nodig, wordt een noodstop uitgevoerd.

In bepaalde gevallen wordt de voorligger of de voetganger mogelijk niet gesignaleerd door de radarsensor of de camera. In deze gevallen werkt het AEB-systeem mogelijk niet goed. In de volgende situaties wordt de werking van de AEB mogelijk beperkt en moet de bestuurder zeer goed opletten.

## Signaleren van voertuigen

De werking van de sensor wordt mogelijk in de volgende gevallen beperkt:

- De radarsensor of camera wordt geblokkeerd door een vreemd voorwerp o.i.d.
- Slecht weer, zoals hevige regen of sneeuw, hinderen het blikveld van de radarsensor of camera
- Elektromagnetische golven zorgen voor interferentie
- De door de radarsensor ontvangen gereflecteerde signalen zijn erg onregelmatig
- De herkenning door de radar/camerasensor is beperkt
- De voorligger is te smal om te worden gesignaleerd (bijvoorbeeld een motorfiets, fiets, enz.)
- De voorligger is te breed om door het cameraherkenningssysteem te worden gesignaleerd (bijvoorbeeld de aanhanger van een trekker, enz.)
- Het zichtveld van de bestuurder is niet goed verlicht (te donker, te veel reflectie of te veel tegenlicht waardoor het zichtveld wordt gehinderd)
- De voorligger heeft de achterlichten niet ingeschakeld
- De helderheid van het omgevingslicht verandert plotseling, bijvoorbeeld wanneer u een tunnel in- of uitrijdt
- Wanneer licht van een straatlantaarn of tegemoetkomende auto op een nat wegdek of een plas op de weg wordt gereflecteerd
- Het blikveld voor wordt gehinderd door de schittering van de zon
- De voorruit is beslagen; een helder zicht op de weg is niet mogelijk
- De voorligger rijdt onregelmatig
- De auto rijdt op een onverharde of slechte weg of op een weg met plotselinge veranderingen in hellingshoek
- Als er met de auto gereden wordt in de buurt van gebieden met metalen constructies, zoals bij wegwerkzaamheden, spoorwegen, enz.
- De auto rijdt in een gebouw, zoals een parkeergarage
- Slechte wegomstandigheden zorgen voor overmatige trillingen tijdens het rijden

- De herkenning door de sensor wijzigt plotseling wanneer over een verkeersdrempel wordt gereden
- De auto voor nadert de rijrichting van opzij
- De auto voor staat dwars op de rijrichting stil
- De voorligger rijdt naar u toe of rijdt achteruit
- U zich op een rotonde bevindt en er een auto voor u rijdt



### - Rijden in bochten

De prestaties van het AEB-systeem worden mogelijk beperkt bij het rijden op een bochtige weg.

Op bochtige wegen wordt de andere auto op dezelfde rijstrook niet herkend en presteert het AEB-systeem mogelijk minder goed. Mogelijk wordt hierdoor onnodig alarm geslagen of geremd of wordt er geen alarm geslagen of niet geremd wanneer dit nodig is.

Ook wordt in bepaalde gevallen op een bochtige weg de voorligger mogelijk niet gesignaleerd door de radarsensor voor of het cameraherkenningssysteem.

Bewaar in deze gevallen altijd voldoende afstand tot de voorligger, zodat u de auto veilig tot stilstand kunt brengen en trap indien nodig het rempedaal in om de rijsnelheid te verlagen.





Mogelijk herkent het AEB-systeem bij het rijden op een bochtige weg een voertuig op de andere rijstrook.

In dit geval alarmeert het systeem de bestuurder mogelijk onnodig en wordt onnodig geremd.

Let tijdens het rijden altijd op de wegen rijomstandigheden. Trap indien nodig het rempedaal in om de rijnsnelheid te verlagen en een veilige tussenafstand te bewaren.

Trap daarnaast indien nodig het gaspedaal in om te voorkomen dat de auto onnodig door het systeem decelereert.

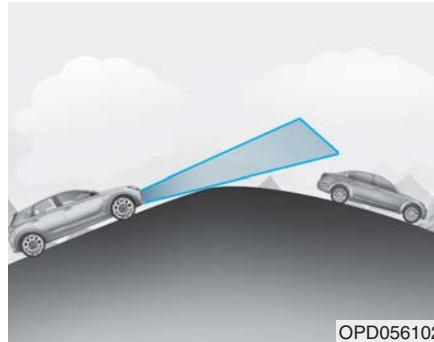

- Rijden op een helling

De prestaties van de AEB nemen af bij het op- of afrijden van een helling omdat het systeem een voorligger op dezelfde rijstrook mogelijk niet herkent. De AEB kan onnodig een waarschuwingsmelding of waarschuwingsalarm geven of helemaal geen waarschuwingsmelding of waarschuwingsalarm geven.

Als de AEB na de top plotseling een voorligger signaleert, kan er sterk gedecelereerd worden.

Kijk altijd voor u tijdens het op- of afrijden van een helling en trap indien nodig het rempedaal in om uw rijnsnelheid te reduceren en een veilige tussenafstand te houden.

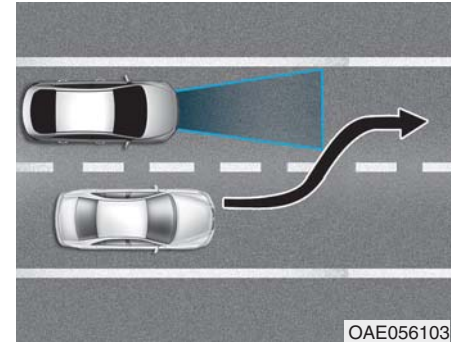

- Wisselen van rijstrook

Wanneer een voorligger van rijstrook wisselt, wordt de auto mogelijk niet direct door het AEB-systeem gesignaleerd, met name wanneer de auto plotseling van rijstrook wisselt. Bewaar in dit geval altijd voldoende afstand tot de voorligger, zodat u de auto veilig tot stilstand kunt brengen en trap indien nodig het rempedaal in om uw rijnsnelheid te verlagen.

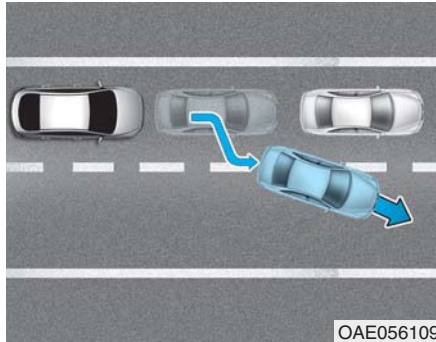

Wanneer u in langzaam rijdend en stilstaand verkeer rijdt en een voorligger de rijstrook verlaat, wordt uw nieuwe voorligger mogelijk niet direct door het AEB-systeem herkend. Bewaar in dit geval altijd voldoende afstand tot de voorligger, zodat u de auto veilig tot stilstand kunt brengen en trap indien nodig het rempedaal in om uw rijsnelheid te verlagen.

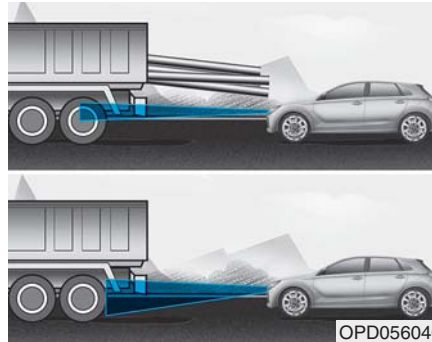

- Uw voorligger signaleren

Als uw voorligger een grote, naar achteren uitstekende lading heeft of een grotere bodemvrijheid heeft dan uw auto, moet u extra goed opletten. Mogelijk wordt de naar achteren uitstekende lading niet door het AEB-systeem gesignaleerd. Bewaar in deze gevallen altijd voldoende afstand tot het object dat het dichtst voor u is, zodat u de auto veilig tot stilstand kunt brengen en trap indien nodig het rempedaal in om uw rijsnelheid te verlagen.

### **Signaleren van voetgangers**

De werking van de sensor wordt mogelijk in de volgende gevallen beperkt:

- De voetganger wordt niet goed gesignaleerd door het cameraherkenningsysteem als de voetganger bijvoorbeeld voorover buigt of niet volledig rechtop loopt
- De voetganger beweegt zeer snel of verschijnt plotseling in het detectiegebied van de camera
- De voetganger draagt kleding die wegvalt tegen de achtergrond, waardoor deze moeilijk door het cameraherkenningsysteem kan worden gesignaleerd
- De buitenverlichting is te fel (bijvoorbeeld bij het rijden in fel zonlicht of de schittering van de zon) of te donker (bijvoorbeeld 's nachts op het platteland)
- Het is moeilijk om de voetganger te signaleren en te onderscheiden van andere objecten in de buurt, bijvoorbeeld wanneer er een groep voetgangers of een grote groep mensen is

- Er wordt een object gesignaleerd dat een vergelijkbare vorm heeft als het menselijk lichaam
- De voetganger is klein
- De voetganger is lichamelijk gehandicapt
- De herkenning door de sensor is beperkt
- De radarsensor of camera wordt geblokkeerd door een vreemd voorwerp o.i.d.
- Slecht weer, zoals hevige regen of sneeuw, hinderen het blikveld van de radarsensor of camera
- Wanneer licht van een straatlantaarn of tegemoetkomende auto op een nat wegdek of een plas op de weg wordt gereflecteerd.
- Het blikveld voor wordt gehinderd door de schittering van de zon.
- De voorruit is beslagen; een helder zicht op de weg is niet mogelijk.
- Slechte wegomstandigheden zorgen voor overmatige trillingen tijdens het rijden.

## WAARSCHUWING

- **Gebruik het Autonomous Emergency Braking-systeem niet tijdens het slepen van een auto. Het gebruik van het AEB-systeem tijdens het slepen kan de veiligheid van uw auto of de auto die wordt getrokken negatief beïnvloeden.**
- **Wees uiterst voorzichtig als uw voorligger een grote, naar achteren uitstekende lading heeft of een grotere bodemvrijheid heeft dan uw auto.**
- **Het AEB-systeem is ontworpen om de voorligger te signaleren en in de gaten te houden of om een voetganger op de weg te signaleren door middel van radarsignalen en cameraherkenning. Het is niet ontworpen om fietsen, motorfietsen of kleinere objecten op wielen, zoals bagagetassen, winkelwagens of kinderwagens te signaleren.**

(Vervolg)

(Vervolg)

- **Probeer nooit de werking van het AEB-systeem te testen. Anders kunt u ernstig letsel oplopen.**

## Informatie

In sommige gevallen wordt het AEB-systeem mogelijk uitgeschakeld wanneer het systeem wordt blootgesteld aan elektromagnetische interferentie.

## AUTONOMOUS EMERGENCY BRAKING (AEB) – TYPE MET CAMERA (INDIEN VAN TOEPASSING)

Het Autonomous Emergency Braking-systeem (AEB) is ontworpen te helpen de auto voor u te signaleren en te volgen met behulp van cameraherkenning en u te waarschuwen dat een aanrijding dreigt en, indien nodig, een noodstop te maken.

*Het AEB-systeem met camera signaleert geen voetgangers.*

### ⚠ WAARSCHUWING

**Neem de volgende voorzorgsmaatregelen bij het gebruik van Autonomous Emergency Braking (AEB):**

- **Het systeem dient slechts als hulpmiddel en vermindert niet de noodzaak om zeer voorzichtig en oplettend te rijden. Het bereik van de arkeersensoren is beperkt en niet alle objecten worden even goed gesignaleerd. Let te allen tijde op de wegomstandigheden.**
- **Rijd NOOIT harder dan de wegomstandigheden of de bochten toelaten.**
- **Rijd altijd voorzichtig om onverwachte en plotselinge situaties te voorkomen. AEB brengt de auto niet volledig tot stilstand en voorkomt geen aanrijdingen.**

### Systeeminstelling en -activering

#### Systeeminstelling

- De bestuurder kan de AEB activeren door het contact in stand ON te zetten en het volgende te selecteren:  
'User Settings' (gebruikersinstellingen) → 'Driving Assist' (rijbegeleiding) → 'Autonomous Emergency Braking' (Automatische noodstop assistent)

De AEB wordt gedeactiveerd als de bestuurder de systeeminstelling ongedaan maakt.



Het waarschuwingslampje in het LCD-display gaat branden als u het AEB-systeem uitschakelt. De bestuurder kan de AAN/UIT-status van de AEB aflezen op het LCD-display. Het waarschuwingslampje gaat ook branden als de ESC (Electronic Stability Control) is uitgeschakeld.

Als het waarschuwingslampje AAN blijft terwijl de AEB geactiveerd is, adviseren we u het systeem te laten nakijken door een officiële Hyundai-dealer.

- De bestuurder kan de waarschuwingstijd instellen op het LCD-display.

Ga naar 'User Settings' (gebruikersinstellingen) → 'Driving Assist' (rijbegeleiding) → Forward Collision Warning → 'Late/Normal/Early' (laat/normaal/vroeg)

Dit zijn de opties voor Forward Collision Warning:

- Early (vroeg):

Bij deze keuze wordt Forward Collision Warning eerder geactiveerd dan normaal. Deze instelling hanteert een maximale afstand tot de voorligger voordat de eerste waarschuwing wordt geactiveerd.

Hoewel 'Early' (vroeg) is geselecteerd, lijkt de aanvankelijke waarschuwingsactiveringstijd mogelijk niet snel wanneer uw voorligger plotseling stopt.

- Normal (normaal):

Bij deze keuze wordt Forward Collision Warning op de standaardwijze geactiveerd. Deze instelling hanteert een standaardafstand tot de voorligger voordat de eerste waarschuwing wordt geactiveerd.

- Late (laat):

Bij deze keuze wordt het Forward Collision Warning later geactiveerd dan normaal. Deze instelling hanteert een geringere afstand tot de voorligger voordat de eerste waarschuwing wordt geactiveerd.

Selecteer 'Late' (laat) wanneer er weinig verkeer is en wanneer de rijnsnelheid laag is.

### **Voorwaarden voor activeren**

De AEB kan worden geactiveerd als AEB is geselecteerd in het LCD-display en als aan de volgende voorwaarden is voldaan.

- De ESC (Electronic Stability Control) is ingeschakeld.
- De rijnsnelheid is hoger dan 10 km/h. (De AEB wordt uitsluitend geactiveerd binnen een bepaald snelheidsbereik.)
- Het systeem signaleert een voorligger die u mogelijk zal raken. (De AEB wordt mogelijk niet geactiveerd of er klinkt mogelijk een waarschuwingsgeluid overeenkomstig de rij situatie of de toestand van de auto.)

## ⚠ WAARSCHUWING

- **Breng de auto op een veilige plaats volledig tot stilstand voordat u de schakelaar op het stuurwiel bedient om het AEB-systeem in/uit te schakelen.**
- **De AEB wordt automatisch geactiveerd nadat de startknop in stand ON is gezet. De bestuurder kan de AEB deactiveren door de systeeminstelling in het LCD-display uit te schakelen.**
- **De AEB wordt automatisch gedeactiveerd als de ESC (elektronische stabiliteitsregeling) wordt uitgeschakeld. Als de ESC is uitgeschakeld, kan de AEB niet worden geactiveerd in het LCD-display. Het waarschuwingslampje AEB gaat branden. Dit is normaal.**

## AEB-waarschuwingsmelding en systeemregeling

De AEB geeft waarschuwingsmeldingen en waarschuwingsgeluiden overeenkomstig het risico op een aanrijding, zoals bij het plotseling stoppen van de auto vóór u, een te korte remafstand of het signaleren van een object. Verder regelt het systeem het remsysteem overeenkomstig het risico op een aanrijding.

De bestuurder kan in de 'User Settings' (gebruikersinstellingen) op het LCD-scherm de waarschuwingsstijd instellen. De opties voor de waarschuwingsstijd voor de Forward Collision Warning zijn 'Early' (vroeg), 'Normal' (normaal) en 'Late' (laat).

## Waarsch. Voorz. (1e waarschuwing)

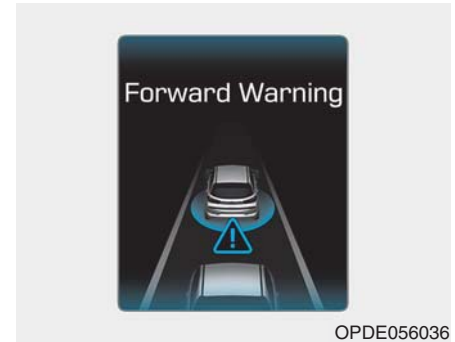

Deze eerste waarschuwingsmelding verschijnt op het LCD-display en er klinkt een waarschuwingszoemer.

### **Botsing waarsch. (2e waarschuwing)**



Deze waarschuwing melding verschijnt op het LCD-display en er klinkt een waarschuwingszoumer.

Daarnaast grijpt het motormanagementsysteem in in sommige voertuigsystemen om de auto te helpen decelereren.

- Uw rijsnelheid neemt mogelijk enigszins af.
- Het AEB-systeem regelt de remmen in beperkte mate om preventief de impact van een aanrijding te beperken.

### **Noodremmen (3e waarschuwing)**

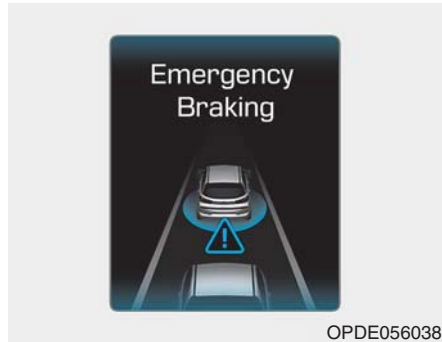

Deze waarschuwing melding verschijnt op het LCD-display en er klinkt een waarschuwingszoumer.

Daarnaast grijpt het motormanagementsysteem in in sommige voertuigsystemen om de auto te helpen decelereren.

- Het AEB-systeem regelt de remmen in beperkte mate om preventief de impact van een aanrijding te beperken. - Net voor een aanrijding wordt de remregeling gemaximaliseerd.

### **Werking remsysteem**

- In een noodsituatie bereidt het remsysteem zich voor op een directe reactie zodra de bestuurder het rempedaal intrapt.
- De AEB zorgt voor extra remvermogen voor een maximale remvertraging zodra de bestuurder het rempedaal intrapt.
- De regeling van het remsysteem wordt automatisch gedeactiveerd als de bestuurder het gaspedaal sterk intrapt of het stuurwiel abrupt verdraait.
- De AEB-remregeling wordt automatisch uitgeschakeld als de risicofactoren verdwijnen.

#### **OPMERKING**

**De bestuurder dient altijd uiterst voorzichtig te zijn bij het bedienen van de auto, ongeacht of het AEB-systeem ervoor zorgt dat er een waarschuwingsmelding wordt weergegeven of een alarm klinkt.**

### ⚠ WAARSCHUWING

De regeling van het remsysteem kan de auto niet volledig tot stilstand brengen noch alle aanrijdingen voorkomen. De bestuurder blijft zelf verantwoordelijk voor het veilig rijden en het bedienen van de auto.

### ⚠ WAARSCHUWING

Het AEB-systeem werkt binnen bepaalde parameters, zoals de afstand tot de voorligger, de snelheid van de voorligger en de rijsnelheid. Bepaalde omstandigheden zoals slecht weer en de wegomstandigheden hebben mogelijk een negatieve invloed op de werking van het AEB-systeem.

### ⚠ WAARSCHUWING

Rijd nooit opzettelijk gevaarlijk om het systeem in te schakelen.

## AEB-sensor

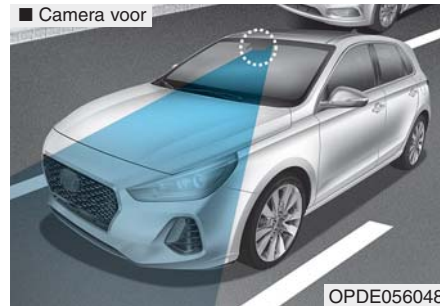

Om ervoor te zorgen dat het AEB-systeem goed werkt, moet de camera schoon zijn en vrij zijn van vuil, sneeuw, enz. Vuil, sneeuw e.d. op de lens kan de prestaties van de camera negatief beïnvloeden.

### AANWIJZING

- Houd de camerasensor altijd schoon en vrij van vuil e.d.
- Oefen geen onnodige kracht uit op de camerasensor. Als de sensor met kracht uit zijn juiste positie wordt bewogen, werkt het AEB-systeem mogelijk niet goed. In dit geval wordt er mogelijk geen waarschuwingsmelding weergegeven. Laat de auto nakijken door een officiële HYUNDAI-dealer.
- Gebruik alleen originele onderdelen om een beschadigde sensor te repareren of te vervangen.



## AANWIJZING

- Plaats **GEEN** accessoires of stickers op de voorruit en breng geen getinte coating aan op de voorruit.
- Plaats **GEEN** reflecterende objecten (bijv. wit papier, spiegel) op het dashboard. Iedere vorm van lichtreflectie kan een storing in het systeem veroorzaken.
- Voorkom met de grootste zorgvuldigheid dat de camera in aanraking komt met water.
- Probeer de camera **NOOIT** zelf te demonteren en stel de camera niet bloot aan schokken.
- Als het volume van het audiosysteem van de auto hoog is, zijn de waarschuwings-signalen van het systeem mogelijk niet hoorbaar.

## **i** Informatie

We adviseren u het systeem te laten controleren door een officiële Hyundai-dealer als:

- De voorruit is vervangen.
- De camera van het LKAS of onderdelen die bij het systeem horen, zijn gerepareerd of vervangen.

## Waarschuwingmelding en waarschuwingslampje

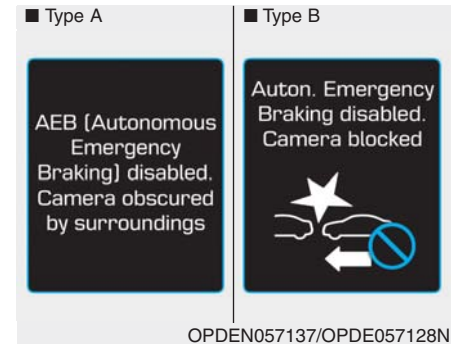

**AEB (Autonom noodremmen) uitgeschakeld. Camera geblokkeerd door omgeving / Autonom noodstopsysteem (AEB) is uit. Camera geblok.**

Wanneer de camerasensor wordt geblokkeerd door vuil, sneeuw, e.d., wordt de werking van het AEB-systeem mogelijk tijdelijk uitgeschakeld. Als dit gebeurt, wordt er een waarschuwingsmelding weergegeven op het LCD-display.

Verwijder het eventueel aanwezige vuil, sneeuw e.d en reinig de behuizing van de camerasensor voordat u het AEB-systeem gebruikt. Het systeem werkt normaal wanneer vuil, sneeuw, e.d. is verwijderd.

De AEB werkt mogelijk niet goed in een gebied (bijvoorbeeld een open terrein) waar objecten niet worden gesignaleerd nadat het contact in stand ON is gezet.

### Storing in het systeem

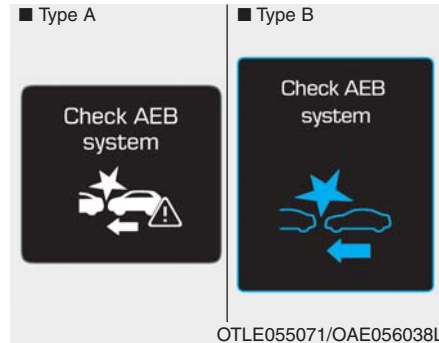

#### Controleer AEB-systeem

- Als de AEB niet goed werkt, gaat het waarschuwingslampje AEB (🚗) branden en verschijnt er gedurende enkele seconden een waarschuwingsmelding. Nadat de melding is verdwenen, gaat het hoofdwaarschuwingslampje (⚠️) branden. In dat geval adviseren we u de auto te laten controleren door een officiële HYUNDAI-dealer.
- Als de AEB-waarschuwingsmelding wordt weergegeven, gaat mogelijk ook het waarschuwingslampje ESC (elektronische stabiliteitsregeling) branden.

### ⚠️ WAARSCHUWING

- De AEB is een aanvullend systeem dat het gebruiksgemak voor de bestuurder vergroot. De bestuurder blijft zelf verantwoordelijk voor het bedienen van de auto. Vertrouw niet blindelings op het AEB-systeem. Bewaar altijd voldoende afstand tot de voorligger, zodat u de auto veilig tot stilstand kunt brengen en trap indien nodig het rempedaal in om de rijsnelheid te verlagen.
- In bepaalde gevallen en onder bepaalde rijomstandigheden wordt het AEB-systeem mogelijk onbedoeld geactiveerd. Deze eerste waarschuwingsmelding verschijnt op het LCD-display en er klinkt een waarschuwingszoemer.

(Vervolg)

(Vervolg)

Ook wordt in bepaalde gevallen de voorligger mogelijk niet gesignaleerd door het cameraherkennings-systeem voor. Het AEB-systeem wordt mogelijk niet geactiveerd en de waarschuwingsmelding wordt niet weergegeven.

- Zelfs als er een probleem is met de remregelfunctie van het AEB-systeem, werkt het remsysteem in basis normaal. De remregelfunctie voor het vermijden van een aanrijding wordt echter niet geactiveerd.
- Als de voorligger plotseling stopt, hebt u mogelijk minder controle over het remsysteem. Bewaar daarom altijd een veilige afstand tot uw voorligger.

(Vervolg)

(Vervolg)

- Het AEB-systeem kan geactiveerd worden tijdens het remmen en de auto kan plotseling tot stilstand worden gebracht, waardoor losse objecten naar de passagiers kunnen schuiven. Zet losse objecten altijd goed vast.
- Het AEB-systeem wordt mogelijk niet geactiveerd als de bestuurder het rempedaal intrapt om een aanrijding te voorkomen.

## WAARSCHUWING

- Het AEB-systeem werkt alleen om voorliggers te signaleren.
- Het AEB-systeem werkt niet wanneer de auto achteruitrijdt.
- Het AEB-systeem is niet ontworpen om andere objecten, zoals dieren, op de weg te signaleren.
- Het AEB-systeem signaleert geen auto's in de naastgelegen rijstrook.
- Het AEB-systeem signaleert geen naderend verkeer van links en rechts.
- Wanneer de bestuurder de zijkant van een geparkeerde auto (bijvoorbeeld in een doodlopende straat) nadert, kan dit niet door het AEB-systeem worden gesignaleerd.

Bewaar in deze gevallen altijd voldoende afstand tot de voorligger, zodat u de auto veilig tot stilstand kunt brengen en trap indien nodig het rempedaal in om de rijsnelheid te verlagen.

### Beperkingen van het systeem

Het AEB-systeem (Autonomous Emergency Braking) is ontworpen om de voorligger in de gaten te houden door middel van cameraherkenning. De bestuurder wordt gewaarschuwd dat een aanrijding zeer waarschijnlijk is en, indien nodig, wordt er een noodstop uitgevoerd.

In bepaalde gevallen wordt de voorligger mogelijk niet gesignaleerd door de radarsensor of de camera. In deze gevallen werkt het AEB-systeem mogelijk niet goed. In de volgende situaties wordt de werking van de AEB mogelijk beperkt en moet de bestuurder zeer goed opletten.

### Signaleren van voertuigen

De werking van de sensor wordt mogelijk in de volgende gevallen beperkt:

- De camera wordt geblokkeerd door een vreemd voorwerp o.i.d.
- De lens van de camera wordt gehinderd door een getinte of gecoate voorruit, een beschadigde voorruit of verontreinigingen (sticker, insect, enz.) op de voorruit.

- Slecht weer, zoals hevige regen of sneeuw, hinderen het blikveld van de camera
- Elektromagnetische golven zorgen voor interferentie
- De herkenning door de camerasensor is beperkt
- De voorligger is te smal om te worden gesignaleerd (bijvoorbeeld een motorfiets, fiets, enz.)
- De voorligger is te breed om door het cameraherkenningssysteem te worden gesignaleerd (bijvoorbeeld de aanhanger van een trekker, enz.)
- Het zichtveld van de bestuurder is niet goed verlicht (te donker, te veel reflectie of te veel tegenlicht waardoor het zichtveld wordt gehinderd)
- De voorligger heeft de achterlichten niet ingeschakeld
- De helderheid van het omgevingslicht verandert plotseling, bijvoorbeeld wanneer u een tunnel in- of uitrijdt
- Wanneer licht van een straatlantaarn of tegemoetkomende auto op een nat wegdek of een plas op de weg wordt gereflecteerd
- Het blikveld voor wordt gehinderd door de schittering van de zon
- De voorruit is beslagen; een helder zicht op de weg is niet mogelijk.
- De voorligger rijdt onregelmatig
- De auto rijdt op een onverharde of slechte weg of op een weg met plotselinge veranderingen in hellingshoek
- Als er met de auto gereden wordt in de buurt van gebieden met metalen constructies, zoals bij wegwerkzaamheden, spoorwegen, enz.
- De auto rijdt in een gebouw, zoals een parkeergarage
- Slechte wegomstandigheden zorgen voor overmatige trillingen tijdens het rijden
- De herkenning door de sensor wijzigt plotseling wanneer over een verkeersdrempel wordt gereden
- De auto voor nadert de rijrichting van opzij
- De auto voor staat dwars op de rijrichting stil
- De voorligger rijdt naar u toe of rijdt achteruit
- U zich op een rotonde bevindt en er een auto voor u rijdt

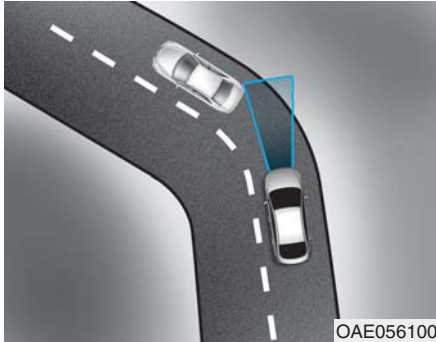

#### - Rijden in bochten

De prestaties van het AEB-systeem worden mogelijk beperkt bij het rijden op een bochtige weg.

Op bochtige wegen wordt de andere auto op dezelfde rijstrook niet herkend en presteert het AEB-systeem mogelijk minder goed. Mogelijk wordt hierdoor onnodig alarm geslagen of geremd of wordt er geen alarm geslagen of niet geremd wanneer dit nodig is.

Ook wordt in bepaalde gevallen op een bochtige weg de voorligger mogelijk niet gesignaleerd door het cameraherkenningsysteem voor.

Bewaars in deze gevallen altijd voldoende afstand tot de voorligger, zodat u de auto veilig tot stilstand kunt brengen en trap indien nodig het rempedaal in om de rijnsnelheid te verlagen.



Mogelijk herkent het AEB-systeem bij het rijden op een bochtige weg een voertuig op de andere rijstrook.

In dit geval alarmeert het systeem de bestuurder mogelijk onnodig en wordt onnodig geremd.

Let tijdens het rijden altijd op de wegenrijomstandigheden. Trap indien nodig het rempedaal in om de rijnsnelheid te verlagen en een veilige tussenafstand te bewaren.

Trap daarnaast indien nodig het gaspedaal in om te voorkomen dat de auto onnodig door het systeem decelereert.

Controleer of de wegomstandigheden een veilige werking van de AEB mogelijk maken.

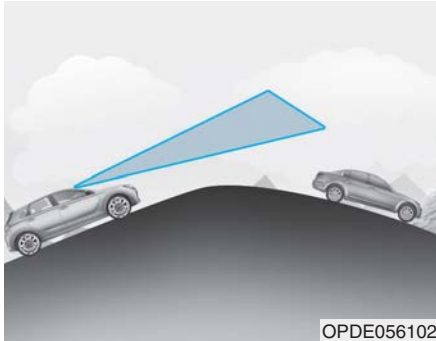

### - Rijden op een helling

De prestaties van de AEB nemen af bij het op- of afrijden van een helling omdat het systeem een voorligger op dezelfde rijstrook mogelijk niet herkent. De AEB kan onnodig een waarschuwingsmelding of waarschuwingsalarm geven of helemaal geen waarschuwingsmelding of waarschuwingsalarm geven.

Als de AEB na de top plotseling een voorligger signaleert, kan er sterk gedecelereerd worden.

Kijk altijd voor u tijdens het op- of afrijden van een helling en trap indien nodig het rempedaal in om uw rijnsnelheid te reduceren en een veilige tussenafstand te houden.

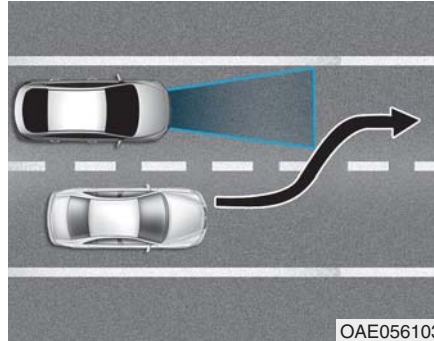

### - Wisselen van rijstrook

Wanneer een voorligger van rijstrook wisselt, wordt de auto mogelijk niet direct door het AEB-systeem gesignaleerd, met name wanneer de auto plotseling van rijstrook wisselt. Bewaar in dit geval altijd voldoende afstand tot de voorligger, zodat u de auto veilig tot stilstand kunt brengen en trap indien nodig het rempedaal in om uw rijnsnelheid te verlagen.

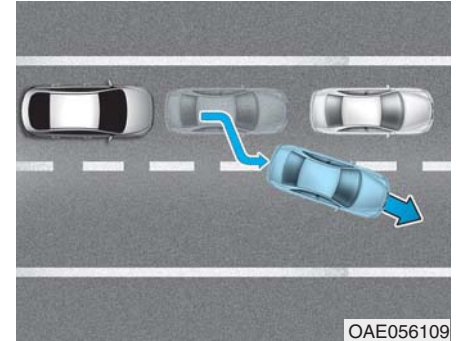

Wanneer u in langzaam rijdend en stilstaand verkeer rijdt en een voorligger de rijstrook verlaat, wordt uw nieuwe voorligger mogelijk niet direct door het AEB-systeem herkend. Bewaar in dit geval altijd voldoende afstand tot de voorligger, zodat u de auto veilig tot stilstand kunt brengen en trap indien nodig het rempedaal in om uw rijnsnelheid te verlagen.

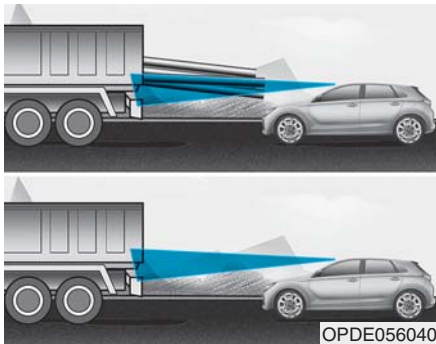

- Uw voorligger signaleren

Als uw voorligger een grote, naar achteren uitstekende lading heeft of een grotere bodemvrijheid heeft dan uw auto, moet u extra goed opletten. Mogelijk wordt de naar achteren uitstekende lading niet door het AEB-systeem gesignaleerd. Bewaar in deze gevallen altijd voldoende afstand tot het object dat het dichtst voor u is, zodat u de auto veilig tot stilstand kunt brengen en trap indien nodig het rempedaal in om uw rijsnelheid te verlagen.

## ⚠ WAARSCHUWING

- Gebruik het **Autonomous Emergency Braking**-systeem niet tijdens het slepen van een auto. Het gebruik van het AEB-systeem tijdens het slepen kan de veiligheid van uw auto of de auto die wordt getrokken negatief beïnvloeden
- Wees uiterst voorzichtig als uw voorligger een grote, naar achteren uitstekende lading heeft of een grotere bodemvrijheid heeft dan uw auto.
- Het **AEB-systeem** is ontworpen om de voorligger te signaleren en in de gaten te houden door middel van cameraherkenning. Het is niet ontworpen om fietsen, motorfietsen of kleinere objecten op wielen, zoals bagagetassen, winkelwagens of kinderwagens te signaleren.
- Probeer nooit de werking van het AEB-systeem te testen. Anders kunt u ernstig letsel oplopen.

## **i** Informatie

In sommige gevallen wordt het AEB-systeem mogelijk uitgeschakeld wanneer het systeem wordt blootgesteld aan elektromagnetische interferentie.

## SNELHEIDSLIMIETINFORMATIEFUNCTIE (SLIF) (INDIEN VAN TOEPASSING)

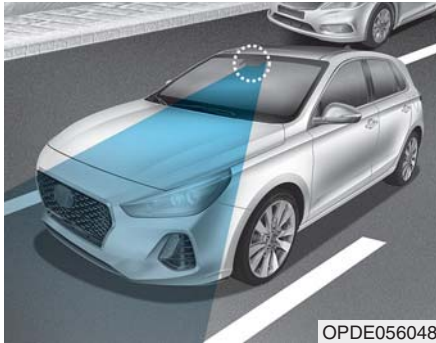

De SLIF geeft informatie over de snelheidslimiet weer en geeft een inhaalverbod weer op het instrumentenpaneel en het display van het navigatiesysteem. De SLIF leest de verkeersborden met een camera die gemonteerd is aan de bovenkant van de binnenzijde van de voorruit.

De SLIF gebruikt ook navigatie-informatie om informatie over de snelheidslimiet weer te geven.

### WAARSCHUWING

- De Speed Limit Information Function (SLIF) is slechts een ondersteunend systeem en is niet altijd in staat om snelheidslimieten en inhaalverboden juist weer te geven.
- De bestuurder blijft verantwoordelijk voor het niet overschrijden van de snelheidslimiet.
- Plaats geen accessoires en stickers. Breng geen gekleurde coating aan op de voorruit, vooral niet rond de binnenspiegel.
- De SLIF signaleert de verkeersborden via een camera om informatie over de snelheidslimiet weer te geven. Daarom kan de SLIF mogelijk niet goed werken als de verkeersborden moeilijk te signaleren zijn. Raadpleeg “Beperkingen van het systeem” voor meer informatie.

(Vervolg)

(Vervolg)

- Voorkom te allen tijde dat de camerasensor nat wordt.
- Demonteer de camera niet en stel hem niet bloot aan schokken.
- Plaats geen reflecterende objecten (bijv. wit papier, spiegel) op het dashboard. Elke lichtreflectie kan een storing veroorzaken in het systeem.
- Het systeem is niet in alle landen beschikbaar.

### Informatie

We adviseren u het systeem te laten controleren door een officiële Hyundai-dealer als:

- De voorruit vervangen is.
- De camera of bijbehorende onderdelen zijn gerepareerd of verwijderd.



## Stysteeminstelling en -activering

### Stysteeminstelling

- De bestuurder kan de SLIF activeren door 'User Settings' (gebruikersinstellingen) → 'Driving Assist' (rijbegeleiding) → 'Speed Limit Information Function' (Speed Limit-informatiefunctie) te selecteren.
- Als de SLIF geactiveerd is, verschijnen de symbolen in het instrumentenpaneel om informatie over de snelheidslimiet weer te geven en te waarschuwen voor een inhaalverbod.
- Als de SLIF geactiveerd wordt in de instellingen voor het navigatiesysteem, wordt bovenstaande informatie en het inhaalverbod ook weergegeven op het navigatiescherm.

### Activering systeem

- De SLIF geeft informatie over de snelheidslimiet weer en waarschuwt voor een inhaalverbod als uw voertuig de desbetreffende verkeersborden passeert.
- De SLIF geeft de laatst opgeslagen snelheidslimietinformatie weer zodra het contact in stand ON wordt gezet.
- Op dezelfde weg kunnen verschillende snelheidslimieten gelden. Welke informatie wordt weergegeven is afhankelijk van de rijomstandigheden. Dat komt omdat verkeersborden met extra borden (bijv. regen, pijl, enz.) ook worden gesignaleerd en vergeleken met gegevens uit de auto (bijv. bediening ruitenwissers, richtingaanwijzers, enz.).

### **i** Informatie

De informatie over de snelheidslimiet in het instrumentenpaneel kan anders zijn dan die op het navigatiescherm. Controleer in dat geval de eenheid voor de snelheid die ingesteld is in het navigatiesysteem.

### Display

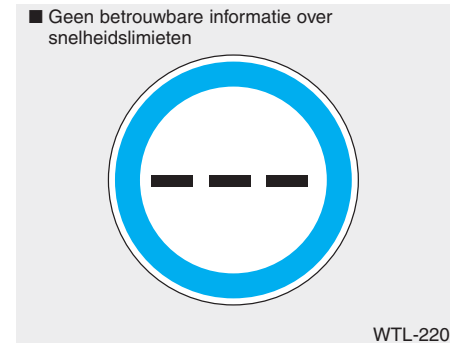

- Het symbool dat wordt weergegeven in het instrumentenpaneel en het navigatiescherm als de SLIF geen betrouwbare informatie over de snelheidslimiet heeft.

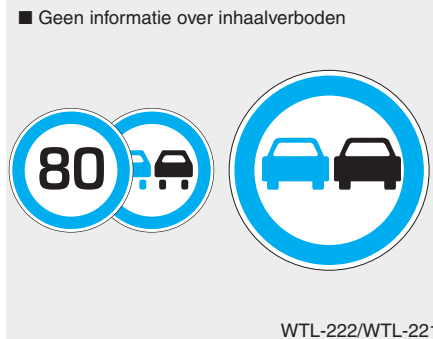

- Het symbool dat wordt weergegeven in het instrumentenpaneel en het navigatiescherm als de SLIF een inhaalverbodsbord signaleert.



- Het symbool 'einde beperking' wordt weergegeven in het instrumentenpaneel op wegen in Duitsland zonder snelheidslimiet. Het wordt weergegeven totdat de auto een bord met een snelheidslimiet passeert.

## Waarschuwingsmelding

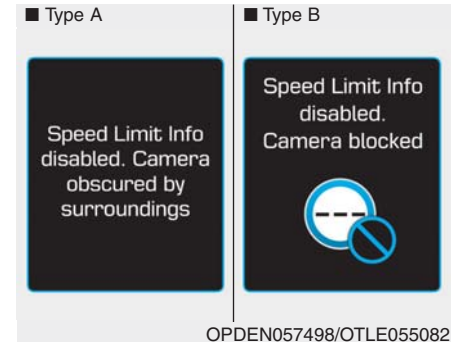

**Snelheidslimiet- info uitgeschakeld. Camera geblokkeerd door omgeving / Snelheidslimiet- info uitgeschakeld. Camera geblok.**

De waarschuwing melding verschijnt als de cameralens geblokkeerd is door een object. De SLIF werkt niet zolang het object niet verwijderd is. Controleer de voorruit rondom de camera. Als het probleem blijft bestaan wanneer het object verwijderd is, adviseren we u het systeem te laten controleren door een officiële HYUNDAI-dealer.



OTLE055080

### Check SLIF (Controleer SLIF)

De waarschuwing melding verschijnt gedurende een paar seconden als de SLIF niet goed werkt. Vervolgens gaat het hoofdwaarschuwing lampje (⚠) branden.

We adviseren u het systeem te laten controleren door een officiële HYUNDAI-dealer.

### Beperkingen van het systeem

De SLIF werkt mogelijk niet of geeft niet de juiste informatie in de volgende situaties.

- Het verkeersbord staat in een krappe bocht.
- Het verkeersbord is niet juist gepositioneerd (is bijv. gedraaid, geblokkeerd door een object of beschadigd).
- Een ander voertuig blokkeert het verkeersbord.
- De LED-verlichting van het verkeersbord is defect.
- De weersomstandigheden zijn slecht, bijvoorbeeld regen, sneeuw en mist.
- Er is veel zonlicht rond het verkeersbord aanwezig door een lage stand van de zon.
- Het is donker.
- Er is veel omgevingslicht rond het verkeersbord.
- De voorruit is ter hoogte van de camera vuil, bevroren of er is rijp aanwezig.
- De cameralens is geblokkeerd door een object, zoals een sticker, een stuk papier of een gevallen blad.
- Uw auto rijdt vlak achter een ander voertuig.
- Een bus of vrachtwagen waarop een snelheidssticker bevestigd is, passeert uw auto.
- Uw auto rijdt in een gebied waarin het navigatiesysteem geen dekking heeft.
- Er is een defect aanwezig in het navigatiesysteem.
- Uw navigatiesysteem geüpdatet is.
- De camera onjuist signaleert.
- De snelheidsbeperkingen die zijn opgeslagen in het navigatiesysteem onjuist zijn.
- De verkeersborden niet overeenkomen met de standaard.
- De camera gekalibreerd is net nadat de auto is afgeleverd.

In onderstaande situaties moet de bestuurder extra opletten. De SLIF assisteert de bestuurder mogelijk niet en werkt mogelijk niet goed.

- Demonteer de camera niet tijdelijk om de ruit te kleuren en breng geen enkele soort coating of accessoires aan. Als u de camera demonteert en weer monteert adviseren we u de kalibratie van het systeem te laten controleren door een officiële Hyundai-dealer.
- Plaats geen reflecterende objecten (bijv. wit papier, spiegel) op het dashboard. Elke lichtreflectie kan een storing veroorzaken in het SLIF.

Voorkom te allen tijde dat de camerasensor nat wordt.

- Demonteer de camera niet en stel hem niet bloot aan schokken.

## LANE KEEPING ASSIST-SYSTEEM (LKAS) (INDIEN VAN TOEPASSING)

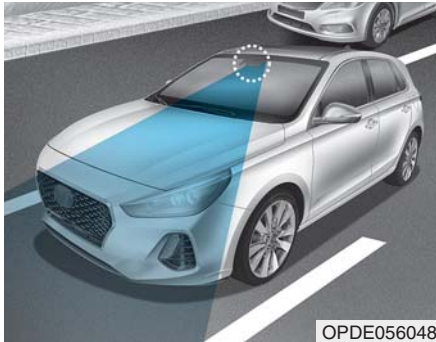

Het Lane Keeping Assist-systeem met een camera op de voorruit signaleert rijstrookmarkeringen en assisteert de bestuurder bij het besturen van de auto om de auto in de juiste rijstrook te houden.

Als het systeem signaleert dat de auto zijn rijstrook dreigt te verlaten, wordt de bestuurder zichtbaar en hoorbaar gewaarschuwd, terwijl tegelijkertijd een lichte tegenstuurkracht wordt uitgeoefend, om te proberen te voorkomen dat de auto buiten de rijstrook terechtkomt.

### ⚠ WAARSCHUWING

Het Lane Keeping Assist-systeem is geen vervanging voor een veilig rijgedrag, maar dient slechts als hulpmiddel. Het is de verantwoordelijkheid van de bestuurder om altijd de omgeving in de gaten te houden en het stuurwiel te bedienen.

### ⚠ WAARSCHUWING

Neem bij het gebruik van het Lane Keeping Assist-systeem (LKAS) altijd de volgende voorzorgsmaatregelen in acht:

- Draai het stuurwiel niet plotseling wanneer het stuurwiel mede wordt bediend door het systeem.
- Het LKAS helpt te voorkomen dat de bestuurder onbedoeld de rijstrook verlaat door de besturing te ondersteunen.

(Vervolg)

(Vervolg)

De bestuurder dient echter niet volledig op het systeem te vertrouwen, maar altijd zelf controle te houden over het stuurwiel om op de rijstrook te blijven.

- Het LKAS kan worden uitgeschakeld of niet goed werken door de wegconditie en de omgeving. Wees altijd voorzichtig tijdens het rijden.
- Demonteer de LKAS-camera niet tijdelijk om de ruit te kleuren en breng geen enkele soort coating of accessoires aan. Als u de camera demonteert en weer monteert adviseren we u de kalibratie van het systeem te laten controleren door een officiële Hyundai-dealer.

(Vervolg)

**(Vervolg)**

- Als u de voorruit, LKAS-camera of bijbehorende onderdelen van het stuurwiel vervangt, adviseren we u de kalibratie van het systeem te laten controleren door een officiële Hyundai-dealer.
- Het systeem herkent rijstrookmarkeringen via een camera en bedient het stuurwiel. Als de rijstrookmarkeringen moeilijk te herkennen zijn, werkt het systeem daardoor mogelijk niet goed.

Raadpleeg “Beperkingen van het systeem”.

- Verwijder geen onderdelen die bij het LKAS horen en beschadig deze niet.
- Mogelijk hoort u het waarschuwingsgeluid van het LKAS niet als het audiosysteem te hard staat.

**(Vervolg)**

**(Vervolg)**

- Plaats geen voorwerpen op het dashboard die licht reflecteren, zoals spiegels, wit papier enz. Het systeem werkt mogelijk niet goed wanneer zonlicht wordt gereflecteerd.
- Houd uw handen altijd op het stuurwiel wanneer het LKAS is ingeschakeld. Als u blijft rijden terwijl u het stuurwiel niet vasthoudt nadat de waarschuwing “Keep hands on steering wheel” is gegeven, wordt het systeem automatisch uitgeschakeld.
- Het stuurwiel wordt niet continu bediend; als de rijnsnelheid te hoog is wanneer u van rijstrook wisselt, wordt de auto mogelijk niet door het systeem bediend. De bestuurder moet zich altijd aan de snelheidslimiet houden als het systeem gebruikt wordt.

**(Vervolg)**

**(Vervolg)**

- Als u objecten aan het stuurwiel bevestigt, assisteert het systeem de besturing mogelijk niet goed of werkt de waarschuwing handen van het stuur mogelijk niet goed.
- Als met een aanhanger rijdt moet u het LKAS-systeem uitschakelen.

## Werking LKAS

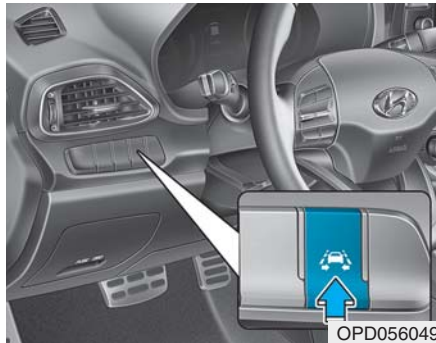

OPD056049

Activeren/deactiveren van het LKAS: Druk terwijl het contact in stand ON staat op de LKAS-toets in het instrumentenpaneel links naast het stuurwiel. (Rechts naast het stuurwiel bij auto's met rechtse besturing.)

Het controlelampje in het instrumentenpaneel zal in eerste instantie wit branden. Dit geeft aan dat het LKAS in de status READY (gereed) en NOT ENABLED (niet ingeschakeld) staat.

Onthoud dat de rij snelheid ten minste ongeveer 60 km/h moet zijn om de status van het LKAS te laten overschakelen naar ENABLE (inschakelen). Het controlelampje in het instrumentenpaneel gaat groen branden.



De kleur van de indicator is afhankelijk van de conditie van het LKAS.

- Wit: De sensor signaleert geen rijstrookmarkeringen of de rij snelheid is lager dan 60 km/h.
- Groen: De sensor signaleert rijstrookmarkeringen en het systeem is in staat de besturing van de auto te regelen.

## LKAS

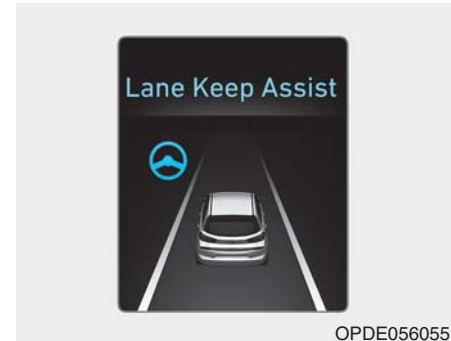

OPDE056055

- Selecteer de ASSIST-modus (  ) om het LKAS-scherm weer te geven op het LCD-display in het instrumentenpaneel. Zie voor meer informatie "Instellingen LCD-display" in hoofdstuk 3.
- Wanneer beide rijstrookmarkeringen worden gesignaleerd en aan alle voorwaarden voor activering van het LKAS wordt voldaan, gaat het stuurwielcontrolelampje groen branden en verandert het controlelampje LKAS van wit naar groen. Dit geeft aan dat het LKAS-systeem zich in de status ENABLED (ingeschakeld) bevindt en dat het stuurwiel kan worden bediend.

## ⚠ WAARSCHUWING

Het Lane Keeping Assist System is een systeem dat moet voorkomen dat de bestuurder onbedoeld buiten zijn rijstrook terecht komt. De bestuurder moet echter niet uitsluitend op het systeem vertrouwen maar tijdens het rijden altijd op de rijomstandigheden letten.



- Als uw rijnsnelheid hoger wordt dan 60 km/h en de toets LKAS aan is, wordt het systeem ingeschakeld. Als uw auto de rijstrook verlaat, werkt het LKAS als volgt:
- Als het systeem een rijstrookmarkering signaleert, verandert de kleur van grijs naar wit.
- Als het systeem de linker rijstrookmarkering signaleert, verandert de kleur van de linker rijstrookmarkering van grijs naar wit.
- Als het systeem de rechter rijstrookmarkering signaleert, verandert de kleur van de rechter rijstrookmarkering van grijs naar wit.
- Beide rijstrookmarkeringen moeten worden gesignaleerd om het systeem volledig te activeren.





Er verschijnt een visuele waarschuwing op het LCD-display in het instrumentenpaneel. De linker of rechter rijstrookmarkering op het LCD-display in het instrumentenpaneel gaat knipperen, afhankelijk van welke kant de auto opgaat.

Als er een stuurwielsymbool wordt weergegeven, regelt het systeem de besturing van de auto om te voorkomen dat de auto de rijstrookmarkering overschrijdt.

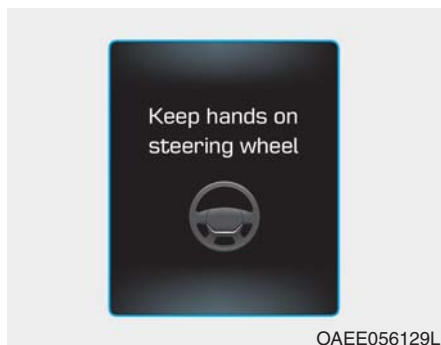

### Keep hands on steering wheel (Houd uw handen op het stuur)

Als de bestuurder enkele seconden de handen van het stuurwiel neemt terwijl het LKAS is geactiveerd, waarschuwt het systeem de bestuurder.

### **i** Informatie

Als het stuurwiel zeer licht vastgehouden wordt, kan de melding eveneens verschijnen, omdat het LKAS-systeem niet herkent dat de bestuurder het stuurwiel vasthoudt.

## **!** WAARSCHUWING

De waarschuwingsmelding kan later worden weergegeven, dat is afhankelijk van de wegecondities. Houd het stuurwiel daarom tijdens het rijden altijd met beide handen vast.



**Driver's grasp not detected. LKAS will be disabled momentarily (Geen bestuurdersgrip. LKAS uitgeschakeld)**

Als de bestuurder zijn handen niet op het stuurwiel heeft gelegd nadat de melding "Keep hands on steering wheel" (houd uw handen aan het stuurwiel) is verschenen, wordt het stuurwiel niet door het systeem bediend en wordt de bestuurder alleen gewaarschuwd wanneer de bestuurder de rijstrookmarkering overschrijdt.

Als de bestuurder echter zijn handen weer op het stuurwiel heeft gelegd, wordt het stuurwiel weer door het systeem bediend.

**⚠ WAARSCHUWING**

- De bestuurder is zelf verantwoordelijk voor een nauwkeurige besturing.
- Schakel in onderstaande situaties het systeem uit en bedien de auto zelf.
  - Bij slecht weer
  - Onder slechte wegomstandigheden
  - Wanneer het stuurwiel dikwijls door de bestuurder moet worden gedraaid.

**i Informatie**

- Hoewel het stuurwiel door het systeem wordt bediend, kan de bestuurder ook zelf het stuurwiel bedienen.
- Het stuurwiel kan zwaarder aanvoelen wanneer de besturing door het systeem wordt ondersteund.

**Waarschuwinglampje en -melding**

**Check LKAS**

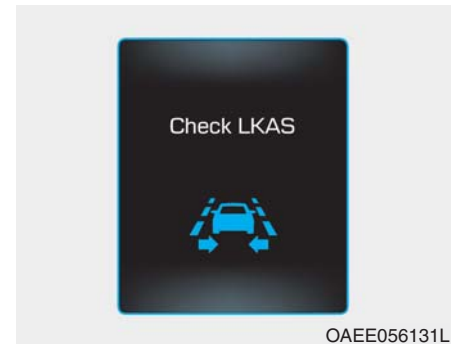

Bij een storing in het systeem verschijnt er gedurende enkele seconden een melding. Als het probleem blijft bestaan zal het controlelampje storing LKAS gaan branden.

## Controlelampje storing LKAS



Het controlelampje storing LKAS (geel) zal gaan branden als het LKAS niet goed werkt. We adviseren u het systeem te laten controleren door een officiële HYUNDAI-dealer.

### Handel bij een probleem met het systeem als volgt:

- Zet de motor uit en vervolgens weer aan en schakel het systeem in.
- Controleer of het contact in stand ON staat.
- Controleer of het systeem wordt beïnvloed door het weer (mist, zware regenval, enz.).
- Controleer of de lens van de camera vuil is.

Is het probleem niet opgelost, dan raden we u aan het systeem door een officiële HYUNDAI-dealer na te laten kijken.

### In de volgende gevallen zal het LKAS-systeem zich niet in de status **ENABLED (ingeschakeld)** bevinden en wordt het stuurwiel niet bediend:

- De richtingaanwijzer is aan voordat er van rijstrook gewisseld wordt. Als u van rijstrook wisselt zonder de richtingaanwijzer te gebruiken, wordt het stuurwiel mogelijk bediend.
- Er wordt niet in het midden van de rijstrook gereden wanneer het systeem is ingeschakeld of direct na het wisselen van rijstrook.
- De ESC (elektronische stabiliteitsregeling) of het VSM (Vehicle Stability Management) is geactiveerd.
- De auto maakt een scherpe bocht.
- De rijsnelheid is lager dan 60 km/h of hoger dan 180 km/h.
- De auto wisselt abrupt van rijstrook.
- De auto remt plotseling af.

- Er is slechts één rijstrookmarkering gesignaleerd.
- De rijstrook zeer breed of smal is.
- De auto maakt een scherpe bocht.
- De auto remt plotseling af.

### Beperkingen van het systeem

Het LKAS treedt mogelijk vroegtijdig in werking, ook al verlaat de auto de rijstrook niet OF het LKAS waarschuwt u mogelijk niet als de auto de rijstrook onder de volgende omstandigheden verlaat:

#### Als de rijstrook- en wegcondities slecht zijn

- De rijstrookmarkering is lastig te onderscheiden ten opzichte van het wegdek of de rijstrookmarkering is vervaagd of onduidelijk.
- Er bevinden zich markeringen op het wegdek die lijken op een rijstrookmarkering. Deze worden onbedoeld door de camera signaleerd.
- De rijstrookmarkering gaat op in een andere of splitst zich (bijvoorbeeld bij een tolopoort).
- Het aantal rijstroken neemt toe of af of de rijstrookmarkeringen lopen door elkaar heen.
- Er zijn meer dan twee rijstrookmarkeringen op de weg voor u.

- De rijstrookmarkering is zeer breed of smal.
- De rijstroken voor de auto zijn niet zichtbaar als gevolg van regen, sneeuw, water op de weg, een beschadigd of vuil wegdek, enz.
- Er valt dankzij een middenberm, bomen, enz. een schaduw over de rijstrookmarkering.
- De rijstroken zijn incompleet of er zijn wegwerkzaamheden.
- Er zijn zebepadmarkeringen of andere symbolen op het wegdek aangebracht.
- De rijstrookmarkering in een tunnel is vervuild door olie, enz.

#### Als externe condities wijzigen

- De helderheid van het omgevingslicht verandert plotseling, bijvoorbeeld wanneer u een tunnel in of uit rijdt of onder een brug door rijdt.
- De helderheid van het omgevingslicht is te laag, zoals wanneer de koplampen in het donker uitgeschakeld zijn of als de auto door een tunnel rijdt.
- Er bevindt zich een rijstrookafbakening, zoals betonblokken, een geleiderail en reflectorpaal op de weg, die onbedoeld door de camera wordt signaleerd.
- Wanneer licht van een straatlantaarn of tegemoetkomende auto op een nat wegdek of een plas op de weg wordt gereflecteerd.
- Het blikveld voor wordt gehinderd door de schittering van de zon.
- De rijstrook houdt plotseling op, zoals op een kruising.

- Er is onvoldoende ruimte tussen u en uw voorligger om de rijstrookmarkering te kunnen signaleren of de voorligger rijdt op de rijstrookmarkering.
- U rijdt op een steile helling, over een heuvel of op een bochtige weg.
- Slechte wegomstandigheden zorgen voor overmatige trillingen tijdens het rijden.
- De omgevingstemperatuur van de binnenspiegel is hoog als gevolg van direct zonlicht.

#### **Als het zicht vooruit slecht is**

- De voorruit of de cameralens van het LKAS wordt geblokkeerd door vuil e.d.
- De voorruit is beslagen; een helder zicht op de weg is niet mogelijk.
- Door het plaatsen van objecten op het dashboard, enz.

### **Wijzigen LKAS-functie**

De bestuurder kan overschakelen van het LKAS naar het Lane Departure Warning-systeem (LDWS) of in de LKAS-modus wisselen tussen 'Standard LKA' (standaard LKA) en 'Active LKA' (actieve LKA) op het LCD-display. Ga naar 'User Settings' (gebruikersinstellingen) → 'Driving Assist' (rijbegeleiding) → 'Lane Keeping Assist System' (Lane Keeping Assist-systeem) → 'Lane Departure Warning/Standard LKA/Active LKA' (Lane Departure Warning/Standaard LKA/Actieve LKA).

Het systeem is automatisch ingesteld op de Standard LKA als er geen functie is geselecteerd.

### **LANE DEPARTURE WARNING**

LDWS waarschuwt de bestuurder zichtbaar en hoorbaar als het systeem signaleert dat de auto de rijstrook verlaat. Het stuurwiel wordt niet bediend.

### **Standard LKA**

De Standard LKA-modus helpt de bestuurder de auto op de rijstrook te houden. Het bedient nagenoeg nooit het stuurwiel als de auto goed op de rijstrook rijdt. Als de auto de rijstrook dreigt te verlaten, begint het het stuurwiel echter wel te bedienen.

### **Active LKA (actieve LKA)**

De modus Active LKA (actieve LKA) biedt een intensievere bediening van het stuurwiel in vergelijking met de modus Standard LKA (standaard LKA). De actieve LKA-modus kan helpen bij het tegengaan van vermoeidheid bij de bestuurder door te helpen de auto in het midden van de rijstrook te houden.

## LANE DEPARTURE WARNING-SYSTEEM (LDWS) (INDIEN VAN TOEPASSING)

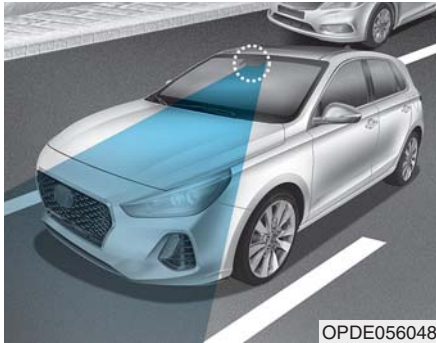

Dit Lane Departure Warning-systeem signaleert de rijstrook met de sensor op de voorruit en waarschuwt u wanneer uw auto de rijstrook verlaat.

### ⚠ WAARSCHUWING

Het Lane Departure Warning-systeem is geen vervanging voor een veilig rijgedrag, maar dient slechts als hulpmiddel. Het is de verantwoordelijkheid van de bestuurder om altijd de omgeving in de gaten te houden en het stuurwiel te bedienen.

### ⚠ WAARSCHUWING

Neem bij het gebruik van het Lane Departure Warning-systeem (LDWS) altijd de volgende voorzorgsmaatregelen in acht:

- Controleer **ALTIJD** uw omgeving en de wegomstandigheden voordat u van rijstrook wisselt. Het LDWS regelt niet dat de auto van rijstrook verandert of op de rijstrook blijft.
- Maak geen plotselinge manoeuvres en geef geen ruk aan het stuurwiel wanneer het LDWS u waarschuwt dat de auto de rijstrook verlaat.
- Als de rijstrook niet goed door het cameraherkenningsysteem wordt gedetecteerd, wordt u mogelijk niet door het LDWS op de hoogte gebracht wanneer uw auto de rijstrook verlaat.
- Het LDWS werkt pas vanaf een rijsnelheid van ongeveer 60 km/h.

(Vervolg)

(Vervolg)

- Demonteer de LDWS-camera niet tijdelijk om de ruit te kleuren en breng geen enkele soort coating of accessoires aan. Als u de camera demonteert en weer monteert adviseren we u de kalibratie van het systeem te laten controleren door een officiële Hyundai-dealer.
- Als u de voorruit of de LDWS-camera vervangt, adviseren we u de kalibratie van het systeem te laten controleren door een officiële Hyundai-dealer.
- Sproei geen water of andere vloeistof in de buurt van de camera. Anders kan het systeem beschadigd raken.
- Probeer de LDWS-camera niet te repareren en verwijder de onderdelen ervan niet.

(Vervolg)

### (Vervolg)

- Plaats tijdens het rijden geen voorwerpen op het dashboard die licht reflecteren.
- Bevestig geen accessoires in de buurt van de binnenspiegel.
- Mogelijk hoort u het waarschuwingsgeluid van het LDWS niet als het audiosysteem te hard staat.
- De werking van het LDWS kan worden beïnvloed door verschillende factoren, inclusief omgevingsfactoren, die ervoor zorgen dat de camera de rijstroken voor u mogelijk niet goed detecteert. Het is de verantwoordelijkheid van de bestuurder om altijd op de weg te letten en de auto te allen tijde op de rijstrook te houden.

### Werking LDWS



Activeren/deactiveren van het LDWS: Druk op de toets LDWS op het dashboard, links van de bestuurder, terwijl het contact in stand ON staat. Het controlelampje in het instrumentenpaneel zal in eerste instantie wit branden. Dit geeft aan dat het LDWS in de status READY (gereed) en NOT ENABLED (niet ingeschakeld) staat.



De kleur van de indicator is afhankelijk van de conditie van het LDWS.

- Wit: De sensor signaleert geen rijstrookmarkeringen of de rijsnelheid is lager dan 60 km/h.
- Groen: De sensor signaleert rijstrookmarkeringen.



- Selecteer de ASSIST-modus (A) om het LDWS-scherm weer te geven op het LCD-display in het instrumentenpaneel. Zie voor meer informatie “Instellingen LCD-display” in hoofdstuk 3.
- Als het systeem een rijstrookmarkering signaleert, verandert de kleur van grijs naar wit.
- Als het systeem de linker rijstrookmarkering signaleert, verandert de kleur van de linker rijstrookmarkering van grijs naar wit.
- Als het systeem de rechter rijstrookmarkering signaleert, verandert de kleur van de rechter rijstrookmarkering van grijs naar wit.

- Als uw rijsnelheid hoger wordt dan 60 km/h en de LDWS-toets AAN is, wordt het systeem ingeschakeld. Als uw auto de rijstrook verlaat, werkt het LDWS als volgt:

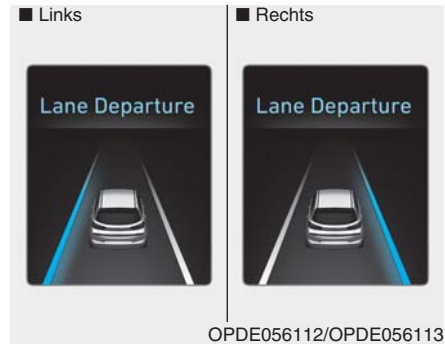

Er verschijnt een visuele waarschuwing op het LCD-display in het instrumentenpaneel. De linker of rechter rijstrookmarkering op het LCD-display in het instrumentenpaneel gaat knipperen, afhankelijk van welke kant de auto opgaat.

## Waarschuwinglampje en melding

### Check LDWS (controleer LDWS)



Bij een storing in het systeem verschijnt er gedurende enkele seconden een melding.

Als het probleem blijft bestaan, gaat het controlelampje storing LDWS branden.



## Controlelampje storing LDWS



Het controlelampje storing LDWS (geel) gaat branden als het LDWS niet goed werkt. We adviseren u uw auto te laten nakijken door een officiële Hyundai-dealer.

### Handel bij een probleem met het systeem als volgt:

- Zet het systeem opnieuw aan nadat het contact is uitgeschakeld en weer is ingeschakeld.
- Controleer of het contact in stand ON staat.
- Controleer of het systeem wordt beïnvloed door het weer (mist, zware regenval, enz.).
- Controleer of de lens van de camera vuil is.

Als het probleem niet is opgelost, raden we u aan het systeem door een officiële Hyundai-dealer te laten controleren.

## Beperkingen van het systeem

Het LDWS treedt mogelijk vroegtijdig in werking, ook al verlaat de auto de rijstrook niet OF het LDWS waarschuwt u mogelijk niet als de auto de rijstrook onder de volgende omstandigheden verlaat:

### Als de rijstrook- en wegcondities slecht zijn

- De rijstrookmarkering is lastig te onderscheiden ten opzichte van het wegdek of de rijstrookmarkering is vervaagd of onduidelijk.
- Er bevinden zich markeringen op het wegdek die lijken op een rijstrookmarkering. Deze worden onbedoeld door de camera signaleerd.
- De rijstrookmarkering gaat op in een andere of splitst zich (bijvoorbeeld bij een tolpoort).
- Het aantal rijstroken neemt toe of af of de rijstrookmarkeringen lopen door elkaar heen.
- Er zijn meer dan twee rijstrookmarkeringen op de weg voor u.

- De rijstrookmarkering is zeer breed of smal.
- De rijstroken voor de auto zijn niet zichtbaar als gevolg van regen, sneeuw, water op de weg, een beschadigd of vuil wegdek, enz.
- Er valt dankzij een middenberm, bomen, enz. een schaduw over de rijstrookmarkering.
- De rijstroken zijn incompleet of er zijn wegwerkzaamheden.
- Er zijn zebrapadmarkeringen of andere symbolen op het wegdek aangebracht.
- De rijstrookmarkering in een tunnel is vervuild door olie, enz.

### **Als externe condities wijzigen**

- De helderheid van het omgevingslicht verandert plotseling, bijvoorbeeld wanneer u een tunnel in of uit rijdt of onder een brug door rijdt.
- De helderheid van het omgevingslicht is te laag, zoals wanneer de koplampen in het donker uitgeschakeld zijn of als de auto door een tunnel rijdt.
- Er bevindt zich een rijstrookafbakening, zoals betonblokken, een geleiderail en reflectorpaal op de weg, die onbedoeld door de camera wordt gesignaleerd.
- Wanneer licht van een straatlantaarn of tegemoetkomende auto op een nat wegdek of een plas op de weg wordt gereflecteerd.
- Het blikveld voor wordt gehinderd door de schittering van de zon.
- De rijstrook houdt plotseling op, zoals op een kruising.

- Er is onvoldoende ruimte tussen u en uw voorligger om de rijstrookmarkering te kunnen signaleren of de voorligger rijdt op de rijstrookmarkering.
- U rijdt op een steile helling, over een heuvel of op een bochtige weg.
- Slechte wegomstandigheden zorgen voor overmatige trillingen tijdens het rijden.
- De omgevingstemperatuur van de binnenspiegel is hoog als gevolg van direct zonlicht.

### **Als het zicht vooruit slecht is**

- De voorruit of de cameralens van het LDWS wordt geblokkeerd door vuil e.d.
- De voorruit is beslagen; een helder zicht op de weg is niet mogelijk.
- Door het plaatsen van objecten op het dashboard, enz.

## DRIVER ATTENTION ALERT-SYSTEEM (DAA) (INDIEN VAN TOEPASSING)

Het Driver Attention Alert-systeem (DAA) geeft het vermoeidheidsniveau van de bestuurder en onoplettend rijgedrag weer.

### Systeeminstelling en -activering

#### Systeeminstelling

- Het Driver Attention Alert-systeem is af fabriek uitgeschakeld.
- Start de motor, selecteer 'User Settings' (gebruikersinstellingen) → 'Driving Assist' (rijbegeleiding) → 'Driver Attention Alert' → 'Normal/Early' (normaal/vroeg) op het LCD-display om het Driver Attention Alert-systeem in te schakelen.

- De bestuurder kan de modus van het Driver Attention Alert-systeem selecteren
  - Off: Het Driver Attention Alert-systeem is gedeactiveerd.
  - Normal: Het Driver Attention Alert-systeem waarschuwt de bestuurder over de mate van vermoeidheid of onoplettend rijgedrag.
  - Early: Het Driver Attention Alert-systeem waarschuwt de bestuurder over de mate van vermoeidheid of onoplettend rijgedrag in een eerder stadium dan in de modus Normal.
- De geselecteerde instelling van het Driver Attention Alert-systeem blijft bewaard als de motor opnieuw gestart wordt.

### Weergave van aandachtsniveau bestuurder

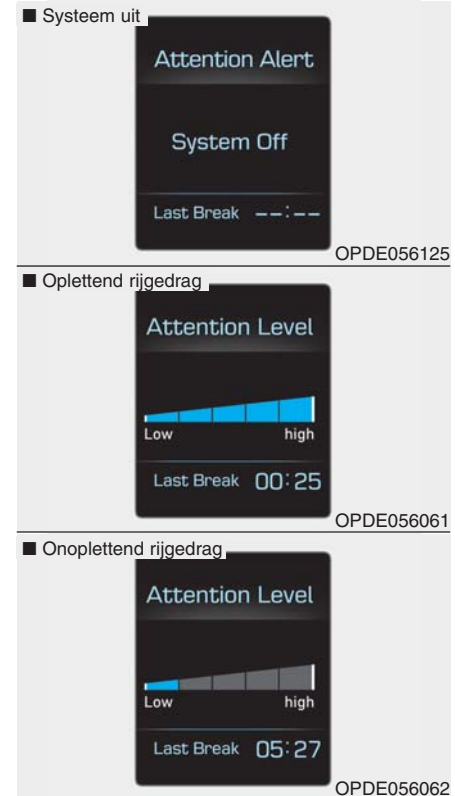

- De bestuurder kan zijn rijgedrag bekijken op het LCD-display.

Het DAA-scherm verschijnt als u de tab ASSIST-modus (A) selecteert op het LCD-display als het systeem geactiveerd is. **(Zie voor meer informatie “Instellingen LCD-display” in hoofdstuk 3.)**

- Het aandachtsniveau van de bestuurder wordt weergegeven op een schaal van 1 - 5. Hoe lager het getal, hoe onoplettender de bestuurder is.
- Het getal wordt lager als de bestuurder gedurende een bepaalde periode geen pauze neemt.
- Het getal wordt hoger als de bestuurder gedurende een bepaalde periode oplettend rijdt.
- Als de bestuurder het systeem inschakelt tijdens het rijden, worden “Last Break time” en het niveau weergegeven.

### Neem een pauze



- De melding "Consider taking a break" (overweeg een pauze te nemen) verschijnt op het LCD-display en er klinkt een waarschuwingssignaal om de bestuurder voor te stellen een pauze te nemen als het aandachtsniveau van de bestuurder lager is dan 1.
- Het Driver Attention Alert-systeem stelt de bestuurder niet voor een pauze te nemen als de totale reisduur korter is dan 10 minuten.

### Resetten van het systeem

- Het laatste pauzetijdstip wordt ingesteld op 00:00 en het aandachtsniveau van de bestuurder wordt ingesteld op 5 (zeer oplettend) als de bestuurder het Driver Attention Alert-systeem reset.
- Het Driver Attention Alert-systeem reset het laatste pauzetijdstip op 00:00 en het aandachtsniveau van de bestuurder op 5 in de volgende situaties.
  - De motor is uitgeschakeld.
  - De bestuurder maakt zijn veiligheidsgordel los en opent vervolgens het bestuurdersportier.
  - De motor draait langer dan 10 minuten achter elkaar stationair.
- Het Driver Attention Alert-systeem gaat weer werken als de bestuurder weer gaat rijden.

## Stelsysteem standby



Het Driver Attention Alert-systeem krijgt de status "gereed" en geeft het "Standby"-scherm weer in de volgende situaties.

- De camera signaleert geen rijstroken.
- De rijnsnelheid blijft lager dan 60 km/h of hoger dan 200 km/h.

## Opslag in het systeem

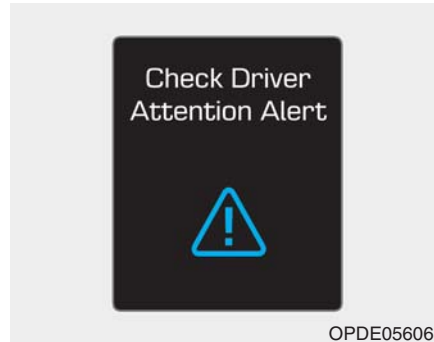

### Controleer Driver Attention Alert-systeem

Als de waarschuwingsmelding "Check Driver Attention Alert" wordt weergegeven, werkt het systeem niet goed. In dat geval adviseren we u de auto te laten controleren door een officiële Hyundai-dealer.

## ⚠ WAARSCHUWING

- Het Driver Attention Alert-systeem is geen vervanging voor een veilig rijgedrag, maar dient slechts als hulpmiddel. Het is de verantwoordelijkheid van de bestuurder altijd voorzichtig te rijden om onverwachte en plotselinge situaties te voorkomen. Let te allen tijde op de wegomstandigheden.
- Het systeem kan een pauze voorstellen naar aanleiding van het rijgedrag van de bestuurder, ook al voelt de bestuurder zich niet vermoeid.
- Een bestuurder die zich vermoeid voelt zou een pauze moeten nemen, ook al wordt er door het Driver Attention Alert-systeem niet voorgesteld een pauze te nemen.

### AANWIJZING

Het Driver Attention Alert-systeem maakt gebruik van de camerasensor op de voorruit.

Om de camerasensor in optimale conditie te houden moeten de volgende aanwijzingen worden opgevolgd:

- Plaats **GEEN** accessoires of stickers op de voorruit en breng geen getinte coating aan op de voorruit.
- Plaats **GEEN** reflecterende objecten (bijv. wit papier, spiegel) op het dashboard. Elke lichtreflectie kan een storing in het Driver Attention Alert-systeem (DAA) veroorzaken.
- Voorkom met de grootste zorgvuldigheid dat de camerasensor in aanraking komt met water.
- Probeer de camera **NOOIT** zelf te demonteren en stel de camera niet bloot aan schokken.

### OPMERKING

Het Driver Attention Alert-systeem werkt mogelijk niet goed en waarschuwt in beperkte mate onder de volgende omstandigheden:

- De rijstrook wordt slecht herkend. (Zie "Lane Keeping Assist-systeem (LKAS)" in dit hoofdstuk voor meer informatie.)
- Er wordt wild met de auto gereden of er wordt abrupt om een obstakel heen gestuurd (bijv. wegwerkzaamheden, andere voertuigen, gevallen objecten, slechte wegen).
- Het rijgedrag van de auto in voorwaartse richting laat ernstig te wensen over (door een groot verschil in bandenspanning, ongelijkmatige bandenslijtage, onjuist toespoor/uitspoor).

(Vervolg)

(Vervolg)

- De auto rijdt op een slingerende weg.
- De auto rijdt door een gebied waarin het hard waait.
- De volgende rijbegeleidings-systemen zijn actief:
  - Lane Keeping Assist-systeem (LKAS)
  - Autonomous Emergency-Braking-systeem (AEB)
  - Smart Cruise Control-systeem (SCC)

### OPMERKING

Als het volume van het audiosysteem van de auto hoog is, zijn de waarschuwings-signalen van het Driver Attention Alert-systeem mogelijk niet hoorbaar.

## SNELHEIDSBEGRENZINGSSYSTEEM (INDIEN VAN TOEPASSING)

### Bediening snelheidsbegrenzer

U kunt de snelheidslimiet instellen wanneer u een bepaalde snelheid niet wilt overschrijden.

Wanneer u de ingestelde snelheidslimiet overschrijdt, treedt het waarschuwingssysteem in werking (de ingestelde snelheid wordt knipperend weergegeven en er klinkt een zoemer) totdat u weer langzamer gaat rijden dan de ingestelde snelheid.

### **i** Informatie

**Wanneer de snelheidsbegrenzer in werking is, kan het cruise control-systeem niet worden geactiveerd.**

### Schakelaar snelheidsbegrenzer

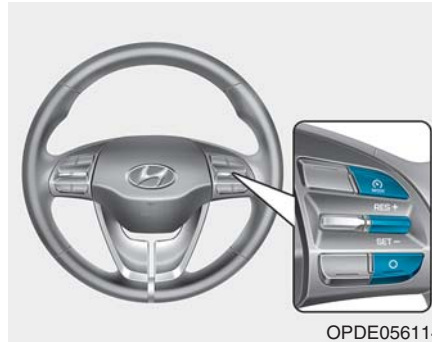

 : Wijzigt de modus tussen cruise control-systeem/Smart Cruise Control-systeem en Speed Limit Control-systeem.





RES+: Hervatten of verhogen snelheid snelheidsbegrenzer.

SET-: Instellen of verlagen snelheid snelheidsbegrenzer

O: Schakelt de snelheidsbegrenzer uit.

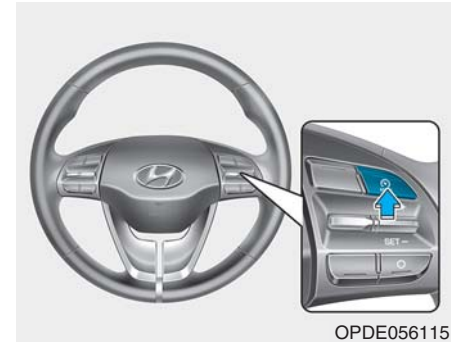
### Snelheidslimiet instellen



1. Druk op de toets  om het systeem in te schakelen. Het controlelampje snelheidslimiet in het instrumentenpaneel gaat branden.

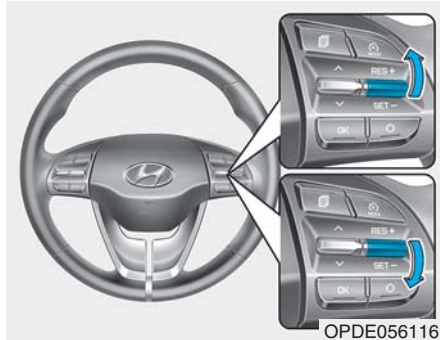

2. Beweeg de selectieschakelaar omlaag (SET-).
3. • Beweeg de selectieschakelaar omhoog (RES+) of omlaag (SET-) en laat hem los als de gewenste snelheid is bereikt.  
• Beweeg de selectieschakelaar omhoog (RES+) of omlaag (SET-) en houd hem vast. De snelheid wordt met 5 km/h verhoogd of verlaagd.

De ingestelde snelheidslimiet wordt weergegeven in het instrumentenpaneel.

Als u harder wilt rijden dan de ingestelde snelheidslimiet en u het gaspedaal minder dan ongeveer 50% intrapt, zal de ingestelde snelheidslimiet geactiveerd blijven en de auto niet versnellen.

Als u het gaspedaal echter meer dan ongeveer 70% intrapt, kunt u de snelheidslimiet overschrijden. Dan wordt de ingestelde snelheid knipperend weergegeven en klinkt de zoemer totdat u weer langzamer gaat rijden dan de ingestelde snelheid.

### ***U kunt de snelheidsbegrenzer op een van de volgende manieren uitschakelen:***

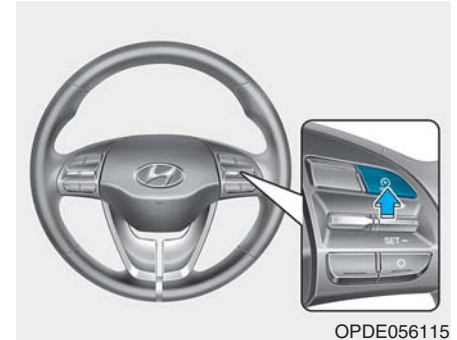

- Druk op de toets .
- Als u eenmaal op de toets O (annuleren) drukt, wordt de ingestelde snelheidslimiet geannuleerd, maar wordt het systeem niet uitgeschakeld. Beweeg de selectieschakelaar +RES of SET- op uw stuurwiel naar de gewenste snelheid als u de snelheidslimiet wilt hervatten.



## CRUISE CONTROL (INDIEN VAN TOEPASSING)

### Werking cruise control



1. Controlelampje CRUISE
2. Controlelampje SET

De cruise control stelt u in staat boven 30 km/h een bepaalde rijnsnelheid aan te houden, zonder dat u de voet op het gaspedaal hoeft te houden.

### ⚠ WAARSCHUWING

Neem de volgende voorzorgsmaatregelen:

- Stel de rijnsnelheid altijd lager in dan de toegestane maximumsnelheid.
- Als het systeem niet wordt uitgeschakeld (controlelampje  in het instrumentenpaneel blijft branden) kan de cruise control mogelijk onbedoeld worden geactiveerd. Zet het systeem uit (controlelampje CRUISE UIT) wanneer de cruise control niet gebruikt wordt om te voorkomen dat er onbedoeld een snelheid wordt ingesteld.
- Gebruik het cruise control-systeem alleen op de snelweg en indien de verkeersdrukke en de weersomstandigheden dat toelaten.
- Gebruik de cruise control nooit wanneer niet veilig met een constante snelheid gereden kan worden:

(Vervolg)

(Vervolg)

- Bij rijden tijdens grote verkeersdrukke of bij rijden met wisselende snelheden.
- Op gladde (natte, met ijs of sneeuw bedekte) wegen.
- Op heuvelachtige of slingerende wegen.
- Bij zeer sterke wind.
- Gebruik de cruise control niet bij het rijden met een aanhanger.

### AANWIJZING

Schakel bij het rijden met de cruise control bij een auto met handgeschakelde transmissie niet naar de vrijstand zonder het koppelingspedaal in te trappen. De motor zal dan met een te hoog toerental draaien. Trap als dat gebeurt het koppelingspedaal in of druk op de AAN/UIT-toets van de cruise control.

### **i** Informatie

- Tijdens de normale werking van de cruise control zal deze na ongeveer 3 seconden in werking treden wanneer de toets SET wordt ingedrukt of opnieuw wordt ingedrukt nadat geremd is. Deze vertraging is normaal.
- Voordat de cruise control wordt geactiveerd, controleert het systeem of het remsysteem normaal werkt. Trap het rempedaal ten minste één keer in nadat u het contact in stand ON hebt gezet of de auto hebt gestart.

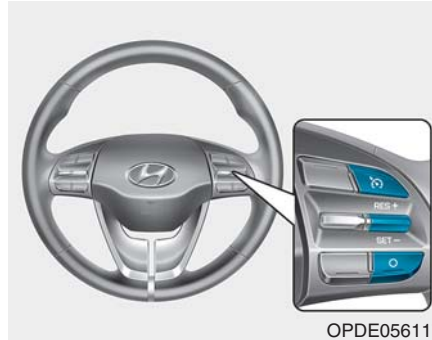

#### Cruise control-schakelaar

O : Schakelt de cruise control uit.

 : Uit- of inschakelen cruise control-systeem.

RES+: Hervatten of verhogen snelheid cruise control.

SET-: Hervatten of verlagen snelheid cruise control.

### **i** Informatie

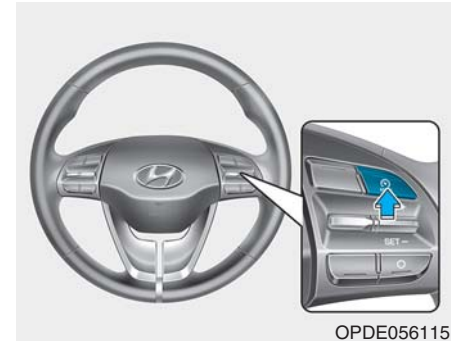

Schakel eerst de cruise control-modus in door de toets  in te drukken, indien de auto is uitgerust met een snelheidsbegrenzingssysteem.

De modus wijzigt in onderstaande volgorde wanneer de toets  wordt ingedrukt.



## Rijsnelheid instellen:

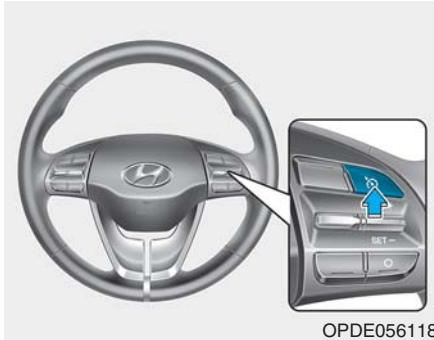

OPDE056118

1. Druk op de toets  op het stuurwiel om de cruise control in te schakelen. Het controlelampje cruise in het instrumentenpaneel gaat branden.
2. Accelereer naar de gewenste snelheid, die hoger moet zijn dan ongeveer 30 km/h.

### Informatie - Handgeschakelde transmissie

Bij handgeschakelde transmissies moet u het rempedaal ten minste een keer intrappen om de cruise control na het starten van de motor in te schakelen.



OPDE056119

3. Beweeg de selectieschakelaar omlaag (SET-) en laat hem los. Het controlelampje SET gaat branden.
4. Haal uw voet van het gaspedaal.

### Informatie

Op een steile helling kan de auto iets vertragen of versnellen bij het helling op of helling af rijden.

## Verhogen van de cruise control-snelheid

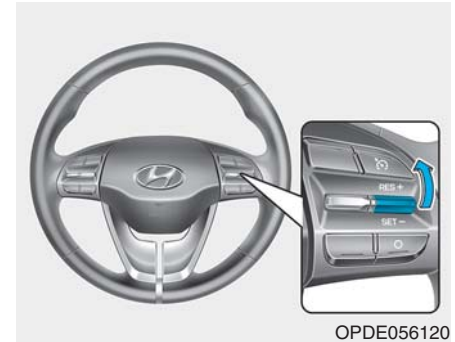

OPDE056120

- Beweeg de selectieschakelaar omhoog (RES+), houd hem vast en kijk naar de ingestelde snelheid in het instrumentenpaneel.

Laat de selectieschakelaar los als de gewenste snelheid wordt weergegeven. De auto zal accelereren tot deze snelheid.

- Beweeg de selectieschakelaar omhoog (RES+) en laat hem onmiddellijk weer los. De rijsnelheid wordt elke keer dat de selectieschakelaar op deze manier wordt bediend met 2,0 km/h verhoogd.
- Trap het gaspedaal in. Beweeg de selectieschakelaar omlaag (SET-) als de auto de gewenste snelheid heeft bereikt.

### ***Verlagen van de cruise control-snelheid***



- Beweeg de selectieschakelaar omlaag (SET-) en houd hem vast. De auto mindert geleidelijk snelheid. Laat de selectieschakelaar los op het moment dat de gewenste snelheid is bereikt.
- Beweeg de selectieschakelaar omlaag (SET-) en laat hem onmiddellijk los. De rijsnelheid wordt elke keer dat de selectieschakelaar op deze manier wordt bediend met 2,0 km/h verlaagd.

- Trap licht op het rempedaal. Beweeg de selectieschakelaar omlaag (SET-) als de auto de gewenste snelheid heeft bereikt.

### ***Tijdelijk accelereren met ingeschakelde cruise control***

Trap het gaspedaal in. Als u uw voet van gaspedaal haalt, gaat de auto weer rijden met de eerder ingestelde snelheid.

Als u bij de hogere snelheid de selectieschakelaar naar beneden (SET-) beweegt, houdt de cruise control de hogere snelheid vast.

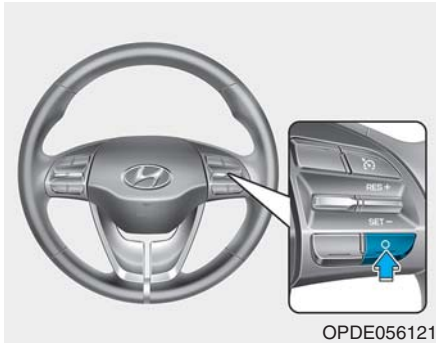

### **De cruise control wordt uitgeschakeld als:**



- Het rempedaal wordt ingetrapt.
- Het koppelpedaal wordt ingetrapt (handgeschakelde transmissie).
- De toets O op het stuurwiel wordt ingedrukt.
- Op de  toets wordt gedrukt.  Het controlelampje en het controlelampje SET gaan UIT.
- Op de  toets wordt gedrukt.  Het controlelampje en het controlelampje SET gaan UIT (indien uitgerust met Speed Limit Control).

- De selectiehendel wordt in stand N (neutraal) gezet (auto met een automatische transmissie/Double clutch-transmissie).
- De rijsnelheid wordt verlaagd tot een snelheid lager dan ongeveer 30 km/h.
- De ESC (elektronische stabiliteitsregeling) in werking is.
- Er wordt teruggeschakeld naar de 2e versnelling in de modus handmatig schakelen (auto met een automatische transmissie/Double clutch-transmissie).

### **i Informatie**

Door bovenstaande handelingen wordt de werking van de cruise control onderbroken (het controlelampje SET op het instrumentenpaneel gaat uit), maar het systeem wordt alleen uitgeschakeld als op de toets CRUISE /  wordt gedrukt. Beweeg de selectieschakelaar (RES+) op het stuurwiel omhoog om de cruise control weer in te schakelen. De cruise control keert terug naar de eerder door u ingestelde snelheid, tenzij het systeem is uitgeschakeld doordat op de toets CRUISE /  is gedrukt.

### **Terugkeren naar ingestelde rijsnelheid**

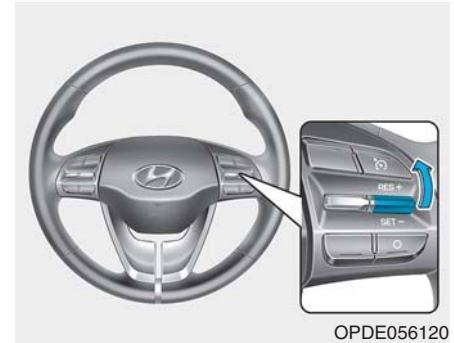

Beweeg de selectieschakelaar omhoog (RES+). Als de rijsnelheid hoger is dan 30 km/h wordt de ingestelde snelheid weer aangehouden.

## ***Uitschakelen van de cruise control***

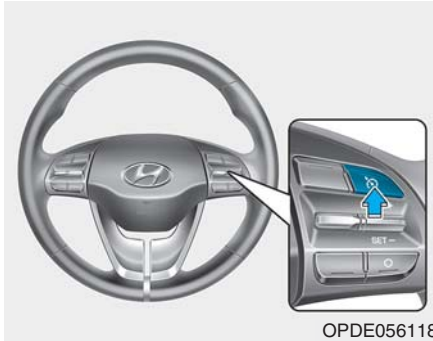

OPDE056118

- Druk op de toets  (het controlelampje  zal uitgaan).
- Druk op de toets  (het controlelampje  gaat uit) (indien uitgerust met Speed Limit Control).

- Als bij ingeschakelde Cruise Control één keer op de toets wordt gedrukt, wordt de Cruise Control uitgeschakeld en wordt de Speed Limit Control ingeschakeld.
- Als de Cruise Control uitgeschakeld is en de Speed Limit Control ingeschakeld is, zullen beide systemen worden uitgeschakeld als op de toets wordt gedrukt.

### **i Informatie**

De modus wijzigt in onderstaande volgorde wanneer de toets () wordt ingedrukt.

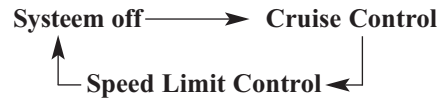

## ADVANCED SMART CRUISE CONTROL-SYSTEEM (INDIEN VAN TOEPASSING)



- ① Controlelampje CRUISE
- ② Ingestelde snelheid
- ③ Afstand tot voorligger

Selecteer de ASSIST-modus (  ) om het SCC-scherm weer te geven op het LCD-display in het instrumentenpaneel. Zie voor meer informatie “Instellingen LCD-display” in hoofdstuk 3.

Het Smart Cruise Control-systeem stelt u in staat een constante snelheid en een minimale afstand tot uw voorligger te programmeren.

Het Smart Cruise Control-systeem past de rijnsnelheid automatisch aan om de door u geprogrammeerde snelheid en afstand tot de voorligger aan te houden, zonder dat u het gaspedaal of het rempedaal hoeft in te trappen.

### WAARSCHUWING

Lees voor uw veiligheid het instructieboekje alvorens het Smart Cruise Control-systeem te gebruiken.

### WAARSCHUWING

Het Smart Cruise Control-systeem is geen vervanging voor een veilig rijgedrag, maar dient slechts als hulpmiddel. Het is de verantwoordelijkheid van de bestuurder om altijd de snelheid en de afstand tot de voorligger in de gaten te houden.

### WAARSCHUWING

Neem de volgende voorzorgsmaatregelen:

- Stel de rijnsnelheid altijd lager in dan de toegestane maximumsnelheid.
- Als de Smart Cruise Control niet wordt uitgeschakeld (controlelampje CRUISE (  CRUISE ) in het instrumentenpaneel blijft branden) kan de Smart Cruise Control mogelijk onbedoeld worden geactiveerd. Zet het Smart Cruise Control-systeem uit (controlelampje CRUISE (  CRUISE ) UIT) wanneer de Smart Cruise Control niet wordt gebruikt, om te voorkomen dat er onbedoeld een snelheid wordt ingesteld.
- Gebruik het Smart Cruise Control-systeem alleen op de snelweg en indien de verkeersdrukke en de weersomstandigheden dat toelaten.

(Vervolg)

(Vervolg)

- Gebruik de Smart Cruise Control nooit wanneer niet veilig met een constante snelheid kan worden gereden:
  - Als wordt gereden in druk verkeer of wanneer het door de verkeersomstandigheden moeilijk is om met een constante snelheid te rijden
  - Als wordt gereden op natte of met ijs of sneeuw bedekte wegen
  - Wanneer u een steile heuvel op- of afrijdt
  - Als wordt gereden in gebieden met veel wind
  - Als wordt gereden op parkeerterreinen
  - Als dicht bij vangrails wordt gereden
  - Bij het nemen van een scherpe bocht

(Vervolg)

(Vervolg)

- Als wordt gereden terwijl het zicht beperkt is (bijvoorbeeld bij slecht weer, zoals mist, sneeuw, regen of zandstormen)
- Als de mogelijkheid voor het signaleren van voertuigen afneemt door modificaties aan de auto waardoor er een hoogteverschil ontstaat tussen de voor- en achterzijde van de auto

### Schakelaar Smart Cruise Control

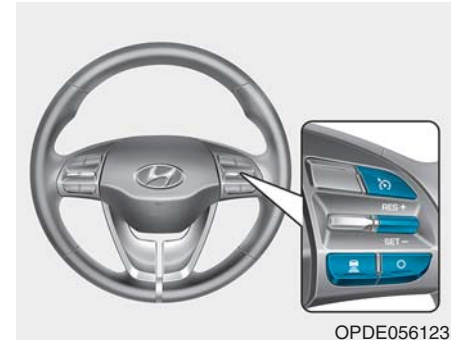



- O : Schakelt de cruise control uit.
- : Schakelt het cruise control-systeem in of uit.
- RES+ : Hervat of verhoogt de snelheid van de cruise control.
- SET- : Verlaagt de snelheid van de cruise control of stelt deze in.
- : Instellen afstand tot voorligger.

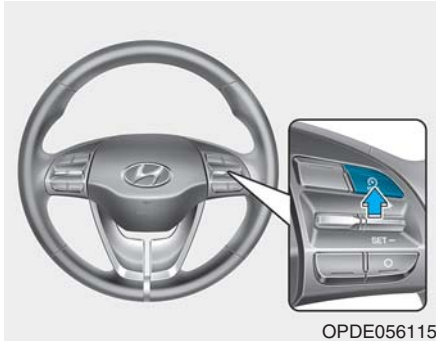



### **i** Informatie

Schakel eerst de cruise control-modus in door de toets  in te drukken, indien de auto is uitgerust met een snelheidsbegrenzingssysteem.



De modus wijzigt in onderstaande volgorde wanneer de toets  wordt ingedrukt.

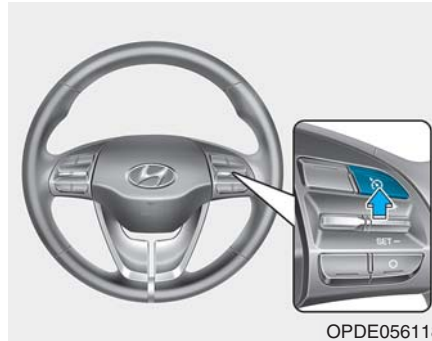

## Snelheid Smart Cruise Control

### Instellen van de snelheid van de Smart Cruise Control



1. Druk op de toets  op het stuurwiel om het systeem in te schakelen. Het controlelampje CRUISE ( CRUISE) gaat branden.

2. Accelereer tot de gewenste snelheid.

De snelheid van de Smart Cruise Control kan als volgt worden ingesteld:

- 30 km/h (20 mph)~180 km/h (110 mph): wanneer er geen voorliggers zijn
- 0 km/h (0 mph)~180 km/h (110 mph): wanneer er voorliggers zijn

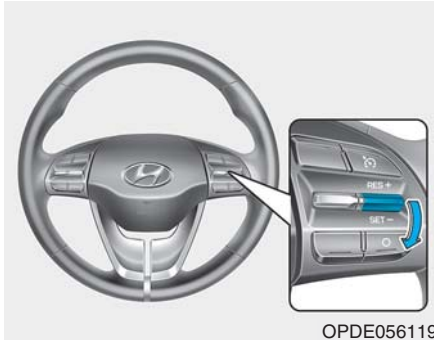

3. Beweeg de selectieschakelaar omlaag (SET-). De ingestelde snelheid en de afstand tot de voorligger op het LCD-display gaan branden.

4. Haal uw voet van het gaspedaal. De gewenste snelheid wordt nu automatisch aangehouden.

In het geval van voorliggers neemt de snelheid mogelijk af om de juiste afstand tot de voorligger te behouden.

Op steile hellingen kan de snelheid van de auto tijdelijk iets hoger of lager worden.

### **i** Informatie

**De rijnsnelheid neemt mogelijk af wanneer u heuvelop rijdt en neemt mogelijk toe wanneer u heuvelaf rijdt.**

### **Verhogen van de ingestelde snelheid van de Smart Cruise Control**



Volg één van de volgende procedures:

- Beweeg de selectieschakelaar omhoog (RES+) en laat hem onmiddellijk weer los. Iedere keer dat u de selectieschakelaar op deze manier omhoog beweegt, wordt de snelheid met 1 km/h verhoogd.

- Beweeg de selectieschakelaar omhoog (RES+) en houd hem vast. De ingestelde snelheid van uw auto neemt met 10 km/h toe. Laat de selectieschakelaar los op het moment dat de gewenste snelheid is bereikt.
- U kunt de snelheid instellen tot 180 km/h.

### **⚠ OPMERKING**

**Controleer de rijomstandigheden voordat u de selectieschakelaar gebruikt. De rijnsnelheid neemt sterk toe wanneer u de selectieschakelaar omhoog drukt en vasthoudt.**

## **Verlagen van de ingestelde snelheid van de Smart Cruise Control**



Volg één van de volgende procedures:

- Beweeg de selectieschakelaar omlaag (SET-) en laat hem onmiddellijk los. Iedere keer dat u de selectieschakelaar op deze manier omlaag beweegt, wordt de snelheid met 1 km/h verlaagd.

- Beweeg de selectieschakelaar omlaag (SET-) en houd hem vast. De ingestelde snelheid van uw auto neemt met 10 km/h af. Laat de selectieschakelaar los op het moment dat de gewenste snelheid is bereikt.
- U kunt de snelheid instellen tot 30 km/h.

## **Tijdelijk accelereren met ingeschakelde Smart Cruise Control**

Trap het gaspedaal in als u tijdelijk sneller wilt gaan rijden terwijl de Smart Cruise Control is ingeschakeld. De Smart Cruise Control wordt door de hogere snelheid niet uitgeschakeld en de ingestelde snelheid wordt niet gewijzigd.

Laat het gaspedaal los om weer terug te keren naar de oorspronkelijke rijsnelheid.

Als u de selectieschakelaar omlaag beweegt (SET-) bij een hogere snelheid, zal de rijsnelheid opnieuw worden ingesteld.

### **i Informatie**

**Wees voorzichtig bij het tijdelijk accelereren, aangezien de snelheid op dat moment niet automatisch wordt geregeld, zelfs niet wanneer er zich een auto voor u bevindt.**

### **De Smart Cruise Control wordt tijdelijk uitgeschakeld wanneer:**

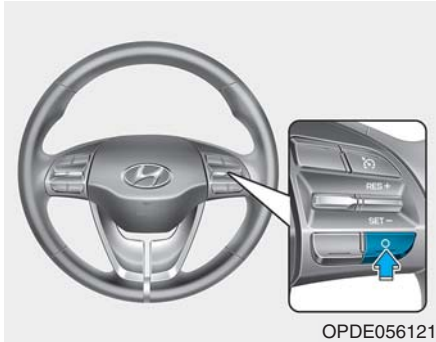

#### **Handmatig uitschakelen**

- Het rempedaal wordt ingetrapt.
- De toets  op het stuurwiel wordt ingedrukt.

De Smart Cruise Control wordt tijdelijk uitgeschakeld wanneer het controlelampje voor ingestelde snelheid en afstand tot de voorligger op het LCD-display dooft.

Het controlelampje  CRUISE ( CRUISE) blijft onafgebroken branden.

#### **Automatisch uitschakelen**

- Het bestuurdersportier wordt geopend.
- De selectiehendel wordt in stand N (neutraal), R (achteruit) of P (parkeren) gezet.
- De parkeerrem wordt geactiveerd.
- De rijsnelheid is hoger dan 190 km/h.
- De ESC (elektronische stabiliteitsregeling), het TCS (antidoodslipregelingssysteem) of het ABS is in werking.
- De ESC wordt uitgeschakeld.
- De sensor of de behuizing is vuil of geblokkeerd.
- De auto staat gedurende een bepaalde tijd stil.
- De auto staat gedurende langere tijd herhaaldelijk stil en rijdt.
- Het gaspedaal wordt langere tijd onafgebroken ingetrapt.
- De prestaties van de motor zijn abnormaal.
- De bestuurder gaat rijden door de tuimelschakelaar omhoog (RES+) of omlaag (SET-) te bewegen of het gaspedaal in te trappen, nadat de auto tot stilstand is gebracht door het Smart Cruise Control-systeem terwijl er geen voorligger is.

- De bestuurder gaat rijden door de tuimelschakelaar omhoog (RES+) of omlaag (SET-) te bewegen of het gaspedaal in te trappen, nadat de auto is stilgezet terwijl er een auto ver voor de auto stilstaat.
- De AEB geactiveerd is.

Door deze handelingen wordt de werking van de Smart Cruise Control onderbroken. De ingestelde snelheid en de afstand tot de voorligger op het LCD-display doven.

Wanneer de Smart Cruise Control automatisch wordt uitgeschakeld, wordt de Smart Cruise Control niet hervat, ook al wordt de selectieschakelaar naar RES+ of SET- bewogen.

#### **Informatie**

**Als de Smart Cruise Control om andere dan de hierboven genoemde redenen wordt uitgeschakeld, adviseren wij u om het systeem te laten nakijken door een officiële HYUNDAI-dealer.**

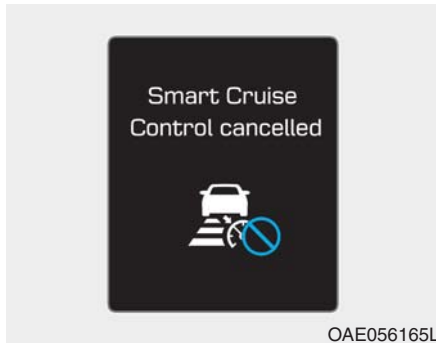

### Smart Cruise Control cancelled (SCC geannuleerd)

Als het systeem wordt uitgeschakeld, klinkt de waarschuwingszoemer en wordt er gedurende enkele seconden een melding weergegeven.

Pas actief de rijsnelheid aan door het gaspedaal of rempedaal in te trappen overeenkomstig de weg- en rijomstandigheden.

Houd altijd de wegomstandigheden in de gaten. Vertrouw niet uitsluitend op de waarschuwingszoemer.

### Hervatten van de ingestelde snelheid van de Smart Cruise Control

De rijsnelheid wordt automatisch hervat wanneer de selectieschakelaar omhoog (RES+) of omlaag (SET-) wordt bewogen. Dit kan alleen als de ingestelde rijsnelheid niet onderbroken is met de selectieschakelaar en het systeem nog steeds in werking is.

Wanneer u de selectieschakelaar omhoog beweegt (RES+), wordt de eerder ingestelde snelheid hervat. Als de rijsnelheid echter tot onder ongeveer 30 km/h is gezakt, wordt hij niet hervat wanneer zich een auto voor uw auto bevindt.

### **i** Informatie

**Let altijd op de wegomstandigheden wanneer u de selectieschakelaar omhoog (RES+) beweegt om de snelheid te hervatten.**

### Uitschakelen van de cruise control

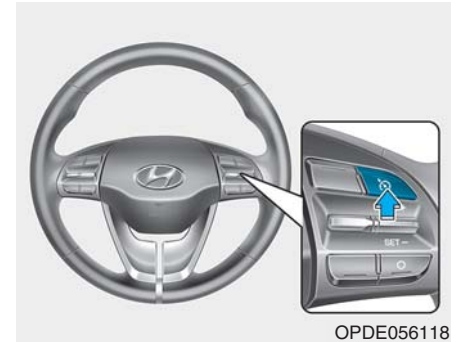

- Druk op de toets CRUISE / (het controlelampje CRUISE ( CRUISE) zal uitgaan).
- Druk op de toets CRUISE / het controlelampje CRUISE ( CRUISE) zal uitgaan. (indien uitgerust met Speed Limit Control)
- Als bij ingeschakelde Smart Cruise Control één keer op de toets wordt gedrukt, wordt de Smart Cruise Control uitgeschakeld en wordt de Speed Limit Control ingeschakeld.

- Als de Smart Cruise Control uitgeschakeld is en de Speed Limit Control ingeschakeld is, zullen beide systemen worden uitgeschakeld als op de toets wordt gedrukt.

### **i** Informatie

De modus wijzigt in onderstaande volgorde wanneer de toets (MODE) wordt ingedrukt.

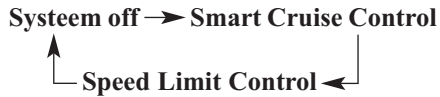

## Afstand tot voorligger Smart Cruise Control

### Instellen afstand tot voorligger



Wanneer het Smart Cruise Control-systeem is ingeschakeld, kunt u de afstand tot uw voorligger instellen en aanhouden zonder het gaspedaal of rempedaal in te trappen.

Telkens wanneer de toets wordt ingedrukt, wijzigt de afstand tot de voorligger als volgt:

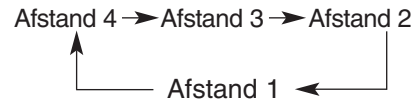

Als u bijvoorbeeld 90 km/h rijdt, blijft de afstand als volgt:

Afstand 4 - ongeveer 52,5 m

Afstand 3 - ongeveer 40 m

Afstand 2 - ongeveer 32,5 m

Afstand 1 - ongeveer 25 m

### **i** Informatie

De afstand wordt ingesteld op de laatst ingestelde afstand wanneer het systeem voor het eerst wordt gebruikt na het starten.

**Wanneer de rijstrook voor u vrij is:**

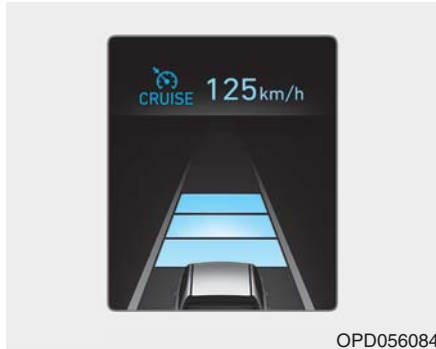

De ingestelde snelheid wordt als rijnsnelheid aangehouden.

**Wanneer zich in uw rijstrook een auto voor u bevindt:**

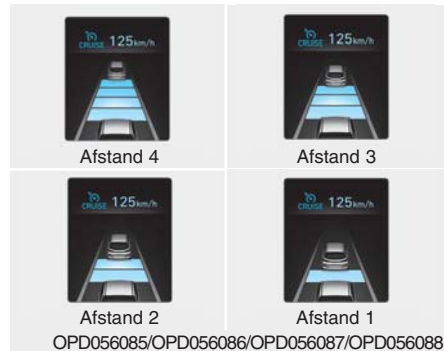

- Uw rijnsnelheid wordt verlaagd of verhoogd om de ingestelde afstand aan te houden.
- Wanneer de voorligger versnelt, zal uw auto eerst tot de ingestelde snelheid accelereren en daarna een constante rijnsnelheid aanhouden.

## ⚠ WAARSCHUWING



**Bij gebruik van het Smart Cruise Control-systeem:**

- De waarschuwingszoemer klinkt en de afstandsindicator knippert als de auto de ingestelde afstand tot de voorligger niet kan aanhouden.
- Als de waarschuwingszoemer klinkt, trap dan het rempedaal in of gebruik het stuurwiel om de rijnsnelheid en de afstand tot de voorligger actief te regelen.

(Vervolg)

**(Vervolg)**

- Let altijd op de rijomstandigheden, ook wanneer de waarschuwingszoemer niet klinkt, om gevaarlijke situaties te voorkomen.
- Als het volume van het audiosysteem van de auto hoog is, zijn de waarschuwingssignalen van het systeem mogelijk niet hoorbaar.

**! OPMERKING**

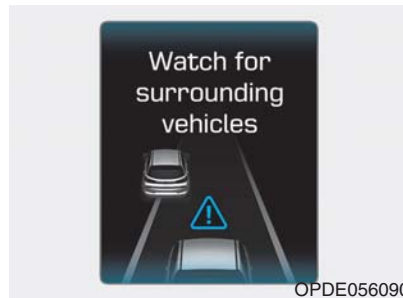

Wanneer de voorligger (rijnsnelheid: minder dan 30 km/h) naar de naastliggende rijstrook verdwijnt, klinkt de waarschuwingszoemer en verschijnt de melding "Watch for surrounding vehicles" (Let op voor gestopt voertuig). Pas uw rijnsnelheid aan voor auto's of objecten die plotseling voor u kunnen opduiken door het rempedaal in te trappen.

Let altijd op de wegomstandigheden.

**In verkeer**



Gebruik de schakelaar of het pedaal om te accelereren

- In verkeer stopt uw auto wanneer uw voorligger stopt. En wanneer uw voorligger weggrijdt, gaat uw auto ook rijden. Als de auto echter langer dan 3 seconden stilstaat, moet u het gaspedaal intrappen of de tuimelschakelaar omhoog (RES+) of omlaag (SET-) bewegen om te gaan rijden.



- Als u de tuimelschakelaar van de Advanced Smart Cruise Control (RES+ of SET-) bedient terwijl de Auto Hold-functie en de Advanced Smart Cruise Control in werking zijn, wordt de Auto Hold-functie uitgeschakeld, ongeacht of het gaspedaal wordt bediend. De auto begint te rijden. De kleur van de AUTO HOLD-indicator verandert van groen naar wit (indien uitgerust met de EPB (elektronische parkeerrem)).

## Sensor om de afstand tot de voorligger te signaleren



OPDE056039

Smart Cruise Control gebruikt een sensor om de afstand tot de voorligger te signaleren.

## Waarschuwing melding

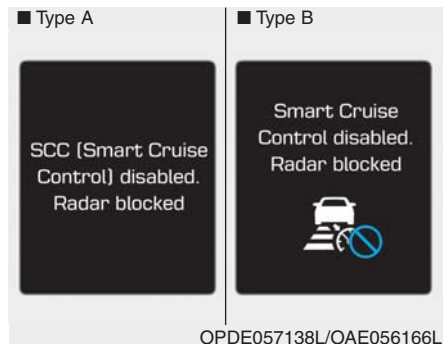

OPDE057138L/OAE056166L

### SCC-modus uitgeschakeld. Radar geblokkeerd / SCC-modus uitgeschakeld. Radar geblokkeerd

Wanneer de behuizing van de lens van de sensor wordt geblokkeerd door vuil, sneeuw, e.d., wordt de werking van het Smart Cruise Control-systeem mogelijk tijdelijk uitgeschakeld. Als dit gebeurt, wordt er een waarschuwingsmelding weergegeven op het LCD-display. Vervuil het eventueel aanwezige vuil, sneeuw e.d en reinig de behuizing van de lens van de radarsensor voordat u het Smart Cruise Control-systeem gebruikt.

Het Smart Cruise Control-systeem wordt mogelijk niet goed geactiveerd wanneer de radar volledig vervuild is of als er objecten niet worden gesignaleerd nadat het contact in stand ON is gezet (bijvoorbeeld op een open terrein).

### Informatie

Als de SCC tijdelijk wordt uitgeschakeld omdat de radar geblokkeerd is en u wilt gebruik maken van de cruise control-modus (snelheidsregeling), dient u over te schakelen naar de cruise control-modus (zie Overschakelen naar de cruise control-modus op de volgende bladzijde).



### OPMERKING

- Plaats geen kentekenplaat-houder of vreemde objecten als een bumpersticker of een bumperbeschermer in de buurt van de radarsensor. Anders kunnen de prestaties van de radarsensor negatief worden beïnvloed.
- Houd de radarsensor en de behuizing van de lens altijd schoon en vrij van vuil e.d.
- Gebruik alleen een zachte doek voor het wassen van de auto. Spuit geen water onder hoge druk direct op de sensor of de behuizing van de sensor.

(Vervolg)

(Vervolg)

- Oefen geen onnodige kracht uit op de radarsensor of de behuizing van de sensor. Als de sensor met kracht uit zijn juiste positie wordt bewogen, werkt het Smart Cruise Control-systeem mogelijk niet goed. In dit geval wordt er mogelijk geen waarschuwing melding weergegeven. Laat de auto nakijken door een officiële HYUNDAI-dealer.
- Als het gedeelte van de voorbumper rondom de radarsensor beschadigd raakt, werkt het Smart Cruise Control-systeem mogelijk niet goed. We adviseren u de auto te laten nakijken door een officiële HYUNDAI-dealer.
- Gebruik alleen originele HYUNDAI-onderdelen om een beschadigde sensor of behuizing van de sensor te repareren of te vervangen. Breng geen verf aan op de behuizing van de sensor.



OAE056167L

### Check Smart Cruise Control System (Check SCC System)

De melding wordt weergegeven wanneer de constante-afstandsregeling niet normaal werkt.

We adviseren u het systeem te laten controleren door een officiële HYUNDAI-dealer.

### Instellen van de gevoeligheid van de Smart Cruise Control

U kunt de gevoeligheid instellen van de rij snelheid bij het met een ingestelde afstand volgen van de voorligger. Ga naar 'User Settings' (gebruikersinstellingen) → 'Driving Assist' (rijbegeleiding) → 'Smart Cruise Control Speed' (SCC Reactie) → 'Slow/Normal/Fast' (langzaam/normaal/snel) op het LCD-display. U kunt uit een van de drie fasen kiezen.

- Slow (Langzaam):

De volgt snelheid om de ingestelde afstand tot de voorligger te behouden, is lager dan de normale snelheid.

- Normal (normaal):

De volgt snelheid om de ingestelde afstand tot de voorligger te behouden is normaal.

- Fast (snel):

De volgt snelheid om de ingestelde afstand tot de voorligger te behouden is hoger dan de normale snelheid.

### **i** Informatie

De laatst geselecteerde gevoeligheid van de snelheid van de Smart Cruise Control wordt opgeslagen in het systeem.

### Overschakelen naar de cruise control-modus

De bestuurder kan ervoor kiezen om alleen de conventionele cruise control-modus (snelheidsregeling) te gebruiken door de onderstaande procedure te volgen:

1. Schakel het Smart Cruise Control-systeem in (het controlelampje CRUISE gaat branden, maar het systeem wordt niet geactiveerd).
2. Houd de knop voor de afstand tot de voorligger gedurende ten minste 2 seconden ingedrukt.
3. Kies tussen "Smart Cruise Control" en "Cruise Control".

Wanneer het systeem wordt uitgeschakeld met de toets CRUISE/  of wanneer de toets CRUISE/  wordt gebruikt nadat de motor is ingeschakeld, wordt de Smart Cruise Control-modus ingeschakeld.

### WAARSCHUWING

**Wanneer u de cruise control-modus gebruikt, moet u handmatig de afstand tot andere auto's instellen door het intrappen van het gaspedaal of rempedaal. Het systeem past de afstand tot voorliggers niet automatisch aan.**

### Beperkingen van het systeem

Het Smart Cruise Control-systeem is mogelijk beperkt in het kunnen bepalen van de afstand tot de voorligger als gevolg van weg- en verkeersomstandigheden.

#### *In bochten*

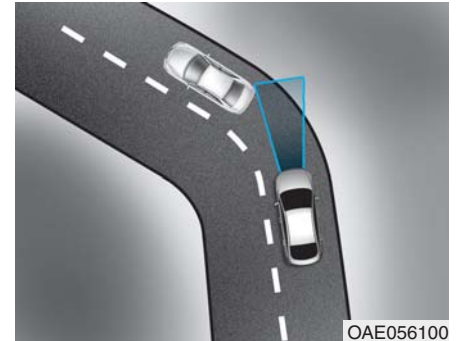

- Bewegende auto's op uw rijstrook worden mogelijk niet door het Smart Cruise Control-systeem gesignaleerd. Uw auto accelereert dan wellicht naar de ingestelde snelheid. Ook neemt de rijnsnelheid af wanneer de voorligger plotseling wordt herkend.

- Selecteer in bochten de geschikte ingestelde snelheid en trap indien nodig het rempedaal of gaspedaal in.



Uw rijnsnelheid wordt mogelijk verlaagd als gevolg van een auto op de aangrenzende rijstrook.

Trap het gaspedaal in en selecteer de geschikte ingestelde snelheid. Controleer of de wegomstandigheden een veilige bediening van de Smart Cruise Control mogelijk maken.

### Op hellingen

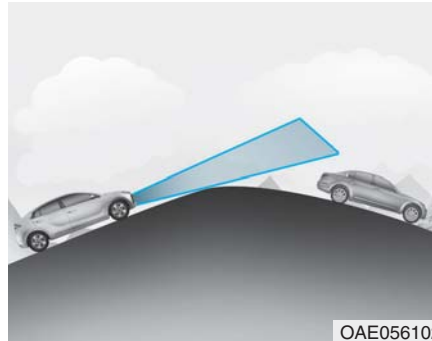

- Bewegende auto's op uw rijstrook worden bij het helling op of af rijden mogelijk niet door het Smart Cruise Control-systeem herkend. Uw auto accelereert dan wellicht naar de ingestelde snelheid. Ook neemt de rijnsnelheid snel af wanneer de voorligger plotseling wordt herkend.
- Selecteer op hellingen de geschikte ingestelde snelheid en trap indien nodig het rempedaal of gaspedaal in.

### Wisselen van rijstrook

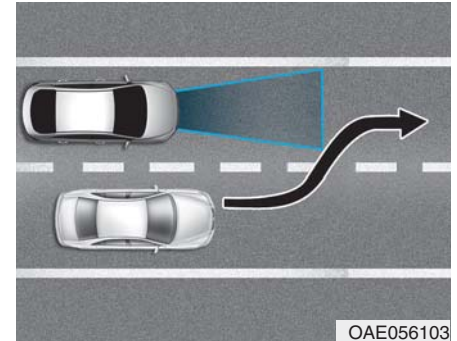

- Een auto die vanuit een aangrenzende rijstrook invoegt, kan pas door de sensor worden herkend wanneer hij zich binnen het detectiebereik van de sensor bevindt.
- De radar signaleert mogelijk niet direct dat een auto plotseling invoegt. Let altijd op het verkeer en de weg- en rijomstandigheden.
- Wanneer een langzamer voertuig invoegt, neemt uw snelheid mogelijk af om de afstand tot de voorligger aan te houden.
- Wanneer een sneller voertuig invoegt, accelereert uw auto mogelijk tot de ingestelde snelheid.

## Herkennen van voertuigen

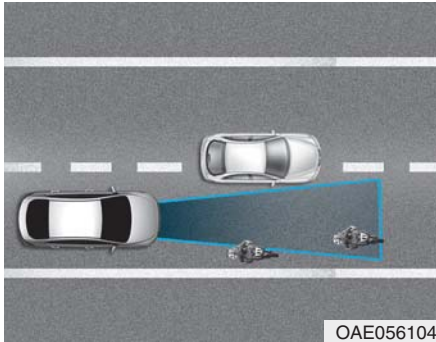

Sommige voertuigen in uw rijstrook kunnen niet door de sensor worden herkend:

- Smalle voertuigen, zoals motorfietsen of fietsen
- Voertuigen die naar een zijde overhellen
- Langzaam rijdende of plotseling afremmende voertuigen
- Stilstaande voertuigen
- Voertuigen met een smalle achterzijde, zoals aanhangers zonder belading

Een voorligger kan in de volgende gevallen niet goed door de sensor worden herkend:

- Wanneer de auto aan de voorzijde omhoog wijst als gevolg van overbelading van de bagageruimte
- Terwijl het stuurwiel wordt bediend
- Wanneer u naar een zijde van de rijstrook rijdt
- Wanneer u op een smalle rijstrook of in bochten rijdt

Trap indien nodig het rempedaal of gaspedaal in.

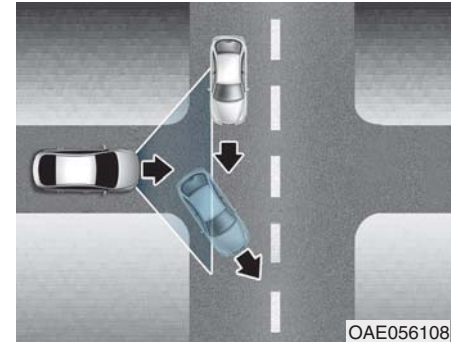

- Mogelijk accelereert uw auto wanneer een voorligger verdwijnt.
- Rijd voorzichtig wanneer u wordt gewaarschuwd dat uw voorligger niet wordt gesignaleerd.

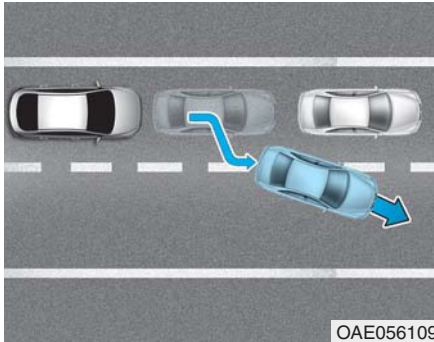

OAE056109

- Wanneer u in langzaam rijdend en stilstaand verkeer rijdt en een voorligger de rijstrook verlaat, wordt uw nieuwe voorligger mogelijk niet direct door het systeem herkend. Bewaar in dit geval altijd voldoende afstand tot de voorligger, zodat u de auto veilig tot stilstand kunt brengen en trap indien nodig het rempedaal in om uw rijsnelheid te verlagen.

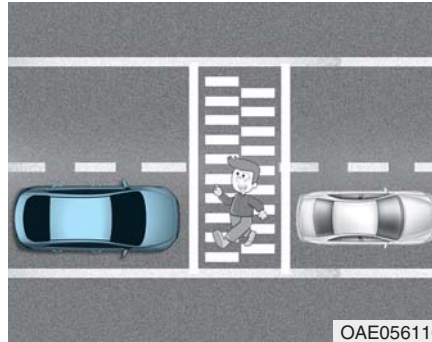

OAE056110

- Pas altijd op voor voetgangers wanneer uw auto een bepaalde afstand tot uw voorligger aanhoudt.

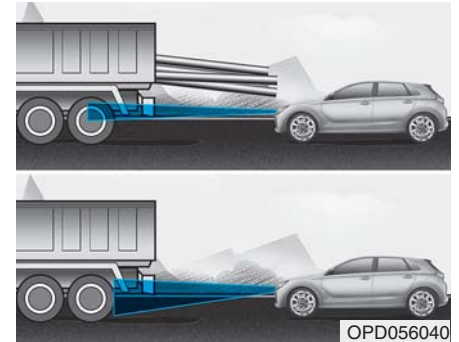

OPD056040

- Let altijd op auto's die hoger zijn of auto's met lading die aan de achterzijde van de auto uitsteekt.

## WAARSCHUWING

Neem bij het gebruik van de Smart Cruise Control de volgende voorzorgsmaatregelen in acht:

- Wanneer een noodstop noodzakelijk is, moet u het rempedaal intrappen. De auto kan niet in alle noodsituaties tot stilstand worden gebracht door het Smart Cruise Control-systeem.
- Houd een veilige afstand aan overeenkomstig de wegomstandigheden en de rijnsnelheid. Als de afstand tot de voorligger tijdens het rijden met hoge snelheden te klein wordt, kan een ernstige aanrijding het gevolg zijn.
- Zorg dat u voldoende remafstand hebt en decelereer indien nodig door het rempedaal in te trappen.

(Vervolg)

(Vervolg)

- Het Smart Cruise Control-systeem kan een stilstaande auto, voetgangers of een tegemoetkomende auto niet herkennen. Wees voorzichtig en kijk altijd vooruit om te voorkomen dat zich onverwachte en plotselinge situaties voordoen.
- Voorliggers die regelmatig van rijstrook wisselen zorgen mogelijk voor een vertraging in de reactie van het systeem of zorgen er mogelijk voor dat het systeem op een voertuig reageert dat eigenlijk in een aangrenzende rijstrook rijdt. Rijd altijd voorzichtig om onverwachte en plotselinge situaties te voorkomen.

(Vervolg)

(Vervolg)

- Let altijd op de geselecteerde snelheid en de afstand tot de voorligger. De bestuurder dient nooit alleen op het systeem te vertrouwen, maar altijd zelf goed te letten op de rijomstandigheden en de rijnsnelheid te regelen.
- Let altijd goed op de rijomstandigheden en regel uw rijnsnelheid, aangezien het Smart Cruise Control-systeem ingewikkelde rij situaties mogelijk niet herkent.

## AANWIJZING

Het Smart Cruise Control-systeem werkt mogelijk tijdelijk niet door:

- Elektrische interferentie
- Een gewijzigde wielophanging
- Verschillen in bandenslijtage of bandenspanning
- Het monteren van andere soorten banden



## RIJDEN ONDER SPECIALE RIJOMSTANDIGHEDEN

### Rijden onder moeilijke omstandigheden

Neem onderstaande voorzorgsmaatregelen als er sprake is van gevaarlijke omstandigheden, zoals water, sneeuw, ijs, modder of zand op het wegdek:

- Rijd voorzichtig en houd rekening met een langere remweg.
- Vermijd plotseling remmen of sturen.
- Probeer weg te rijden in de tweede versnelling als uw auto vastzit in sneeuw, modder of zand. Accelereer langzaam om onnodige doorslippen van de wielen te voorkomen.
- Gebruik zand, pekkel, sneeuwkettingen of ander antislipmateriaal onder de aangedreven wielen voor extra tractie als de auto vast is komen te zitten in ijs, sneeuw of modder.

### WAARSCHUWING

**Op een glad wegdek terugschakelen bij een automatische transmissie kan ongelukken veroorzaken. Door de plotselinge verandering in wielsnelheid kunnen de banden slippen. Wees voorzichtig met het terugschakelen op een glad wegdek.**

### Op eigen kracht lostrekken van de auto

Verdraai eerst het stuurwiel een aantal keren naar rechts en naar links om de voorwielen vrij te maken wanneer de auto vastzit in ijs, modder of sneeuw en het nodig is de auto heen en weer te schommelen om te proberen hem los te trekken. Schakel vervolgens afwisselend stand R (achteruit) en een vooruitversnelling in.

Probeer te voorkomen dat de wielen doorslippen en laat de motor niet met een te hoog motortoerental draaien.

Wacht met schakelen tot de wielen niet meer doorslippen om schade aan de transmissie te voorkomen. Laat het gaspedaal los tijdens het schakelen en trap licht op het gaspedaal bij een ingeschakelde versnelling. Door de wielen langzaam in voor- en achterwaartse richting door te laten slippen, ontstaat een schommelende beweging waardoor de auto weer vrij kan komen.

## WAARSCHUWING

Als de auto vast is komen te zitten en de wielen hevig spinnen, kan de temperatuur van de banden zeer snel oplopen. Als de banden beschadigd raken, kunnen de banden klappen. Dit is een gevaarlijke situatie; uzelf en anderen kunnen gewond raken. Voer deze procedure niet uit als er mensen of obstakels in de directe nabijheid van de auto aanwezig zijn.

Als u de auto vrij probeert te krijgen, kan de auto snel oververhit raken, waardoor er in de motorruimte brand of andere schade kan ontstaan. Probeer het spinnen van de wielen zo veel mogelijk te vermijden, om oververhitting van de banden of de motor te voorkomen. Laat de wielen NIET doorslippen bij snelheden hoger dan 56 km/h.

## Informatie

Het ESC-systeem (indien van toepassing) moet worden uitgeschakeld alvorens te proberen de auto door schommelen los te krijgen.

## AANWIJZING

Als de auto na enkele schommelpogingen nog vastzit, dient u de auto los te laten trekken om oververhitting van de motor en beschadiging van de transmissie en banden te voorkomen. Zie “Slepen” in hoofdstuk 6.

## Vloeiend nemen van bochten

Pas uw snelheid zo aan dat u in bochten niet hoeft te remmen of te schakelen, vooral op een nat wegdek. Het beste is licht accelererend de bocht uit te rijden.

## Rijden in het donker

Het rijden in het donker levert meer gevaren op dan het rijden bij daglicht. Hier volgt een aantal belangrijke tips om te onthouden:

- Rijd langzamer en houd meer afstand tussen u en uw voorliggers omdat het zicht in het donker beperkter is, vooral in gebieden waar geen straatverlichting is.
- Stel uw spiegels bij om verblinding door de koplampen van andere auto's te beperken.
- Houd uw koplampen schoon en op de juiste wijze afgesteld. Vuile of verkeerd afgestelde koplampen beperken het zicht in het donker.

- Kijk niet rechtstreeks in de koplampen van tegemoetkomende auto's. U kunt daardoor tijdelijk verblind raken en het duurt enkele seconden voordat uw ogen weer aan de duisternis gewend zijn.

## Rijden in de regen

Regen en natte wegen kunnen het rijden gevaarlijk maken. Hier volgt een aantal aandachtspunten voor het rijden in de regen of op een glad wegdek:

- Verlaag uw snelheid en bewaar meer afstand tot uw voorligger. Door hevige regenval zal het zicht beperkt worden en de remweg groter worden.
- Schakel de cruise control (indien van toepassing) UIT.
- Vervang de ruitenwischerbladen als ze strepen achterlaten of bepaalde stukken overslaan.
- Zorg ervoor dat de banden voldoende profiel hebben. Wanneer uw banden niet voldoende profiel hebben, kunnen de wielen bij hard remmen op een nat wegdek gaan slippen waardoor een ongeval kan ontstaan. **Zie “Profiel” in hoofdstuk 7.**
- Schakel uw koplampen in zodat anderen u beter kunnen zien.
- Te snel door grote waterplassen rijden kan uw remmen aantasten. Als u door plassen moet rijden, probeer dit dan langzaam te doen.
- Trap het rempedaal tijdens het rijden licht in totdat de remmen weer normaal werken wanneer u vermoedt dat uw remmen nat geworden zijn.

## ***Aquaplaning***

Als er voldoende water op het wegdek ligt en u hard genoeg rijdt, kan het contact tussen uw auto en het wegdek grotendeels of geheel verloren gaan, waardoor op het water rijdt. Het beste advies is LANGZAMER te gaan rijden als de weg nat is.

**De kans op aquaplaning neemt toe naarmate de profieldiepte van de banden vermindert, zie “Profiel” in hoofdstuk 7.**

### Doorwaden van water

Vermijd het doorwaden van water tenzij u er zeker van bent dat het water niet hoger komt dan de onderzijde van de wielnaven. Rijd altijd langzaam bij het doorwaden van water.

Bewaar voldoende afstand om te remmen omdat het remvermogen verminderd kan zijn.

Droog de remmen door na het doorwaden bij lage snelheid het rempedaal een aantal malen voorzichtig in te trappen.

### Rijden met hoge snelheden

#### **Banden**

Breng de banden op de voorgeschreven spanning. Een te lage spanning kan tot oververhitting of schade aan de banden leiden.

Monteer geen versleten of beschadigde banden. Deze hebben minder grip en kunnen de remwerking in negatieve zin beïnvloeden.

#### **i Informatie**

**Breng de banden nooit op een hogere spanning dan de maximale spanning die voor uw banden is voorgeschreven.**

#### **Brandstof, koelvloeistof en motorolie**

Wanneer u met hoge snelheden op de snelweg rijdt, verbruikt u meer brandstof en rijdt u dus minder zuinig dan wanneer u met een gematigde snelheid rijdt. Houd bij het rijden op de snelweg een gematigde snelheid aan om brandstof te besparen.

Controleer voordat u gaat rijden zowel het koelvloeistofpeil als het motoroliepeil.

#### **Aandrijfriem**

Een onvoldoende gespannen of beschadigde aandrijfriem kan leiden tot oververhitting van de motor.

### Verkleinen van de kans op over de kop slaan

Uw type personenauto, dat geschikt is voor meerdere doeleinden, wordt een Sports Utility Vehicle (SUV) genoemd. Een SUV heeft een grotere bodemvrijheid en een kleinere spoorbreedte. Dit maakt de inzetbaarheid op vele terreinen mogelijk. Door het specifieke ontwerp ligt het zwaartepunt hoger dan bij normale auto's, waardoor de auto gemakkelijker over de kop kan slaan als u een abrupte bocht maakt. Een MPV slaat significant eerder over de kop dan een ander type auto. Vanwege dit risico, raden wij de bestuurder en passagiers sterk aan om hun veiligheidsgordel vast te maken. De kans dat een persoon die zijn of haar veiligheidsgordel niet draagt zeer ernstig gewond raakt als de auto over de kop slaat, is aanmerkelijk groter dan bij een persoon die wel zijn of haar veiligheidsgordel draagt.

Er zijn stappen die een bestuurder kan nemen om de kans op over de kop slaan te verkleinen. Probeer scherpe bochten en plotselinge manoeuvres te vermijden, laad geen zware bagage op het dak en breng geen modificaties aan uw auto aan.

### WAARSCHUWING

**Een MPV slaat significant eerder over de kop dan een ander type auto. Om over de kop slaan van of verlies van controle over de auto te voorkomen:**

- **Neem bochten met een lagere snelheid dan u zou doen met een normale personenauto.**
- **Vermijd scherpe bochten en plotselinge manoeuvres.**
- **Breng aan uw auto geen modificaties aan die het zwaartepunt van uw auto verhogen.**
- **Houd de banden op de juiste spanning.**
- **Vervoer geen zware lading op het dak.**

### WAARSCHUWING

**De kans dat een persoon die zijn of haar veiligheidsgordel niet draagt zeer ernstig gewond raakt als de auto over de kop slaat, is aanmerkelijk groter dan bij een persoon die wel zijn of haar veiligheidsgordel draagt. Verzeker u er van dat alle passagiers hun veiligheids-gordels dragen.**

## RIJDEN IN DE WINTER

De slechtere weersomstandigheden in de winter leiden tot meer slijtage van de banden en andere problemen. Om problemen bij het rijden in de winter tot een minimum te beperken adviseren we u het volgende:

### Sneeuw en ijs

Houd voldoende afstand tot uw voorligger.

Trap het rempedaal met beleid in. Rijden met hoge snelheden, plotseling accelereren en remmen en het nemen van scherpe bochten zijn potentieel gevaarlijke handelingen. Probeer bij het afremmen zoveel mogelijk op de motor af te remmen. Door plotseling te remmen op een met sneeuw of ijs bedekte weg kan de auto in een slip raken.

Om met uw auto op een besneeuwd wegdek te kunnen rijden, kan het noodzakelijk zijn gebruik te maken van winterbanden of sneeuwkettingen onder uw auto te monteren.

Neem altijd de benodigde uitrusting voor noodgevallen mee. Onder deze zaken vallen bijvoorbeeld sneeuwkettingen, een sleepkabel of -ketting, een zaklantaarn, een alarmknipperlicht, zand, een schep, startkabels, een ruitenkrabber, handschoenen, een stuk zeil of een kleed, een deken, enz.

### Winterbanden



#### WAARSCHUWING

**De maat en het type van de winterbanden moeten gelijk zijn aan die van de standaard gemonteerde banden. Anders kan de veiligheid en het rijgedrag van uw auto negatief beïnvloed worden.**

Als u winterbanden op uw auto laat monteren, controleer dan of deze dezelfde maat en beladingsindex hebben als de originele banden. Monteer sneeuwbanden op alle vier de wielen, voor een optimale wegligging onder alle weersomstandigheden.

De grip op een droog wegdek met winterbanden is wellicht niet zo goed als met de originele banden. Raadpleeg uw bandenleverancier voor de maximum snelheid van de banden.

### Informatie

**Monteer geen banden met spikes zonder eerst na te gaan of het gebruik hiervan ter plaatse niet wettelijk verboden is.**

## Sneeuwkettingen



OPDE056072

Omdat de wangen van een radiaalband dunner zijn dan die van andere typen banden, kunnen ze door sommige typen sneeuwkettingen beschadigd raken. Daarom wordt aanbevolen om winterbanden te gebruiken in plaats van sneeuwkettingen.

Monteer geen sneeuwkettingen op auto's met lichtmetalen velgen. Gebruik als het echt niet anders kan ladderkettingen.

Gebruik, indien sneeuwkettingen moeten worden gebruikt, originele HYUNDAI-onderdelen en lees voor de montage eerst de bij de sneeuwkettingen geleverde montage-instructies. Schade aan uw auto die het gevolg is van het gebruik van onjuist gebruik van sneeuwkettingen valt niet onder de fabrieksgarantie van uw auto.

### WAARSCHUWING

**Het rijgedrag van de auto kan door het gebruik van kettingen negatief beïnvloed worden:**

- **Rijd minder dan 30 km/h of de door de fabrikant aanbevolen snelheid. Houd de laagste snelheid aan.**
- **Rijd voorzichtig en vermijd oneffenheden, gaten, scherpe bochten en andere situaties waardoor de auto plotseling zou kunnen uitveren.**
- **Vermijd het maken van scherpe bochten en het remmen met geblokkeerde wielen.**

### Informatie

- **Breng de sneeuwkettingen aan op de voorwielen. Het monteren van sneeuwkettingen zorgt wel voor een betere grip, maar kan niet te allen tijde voorkomen dat de auto opzij glijdt.**
- **Monteer geen banden met spikes zonder eerst na te gaan of het gebruik hiervan ter plaatse niet wettelijk verboden is.**

### Aanbrengen van sneeuwkettingen

Volg voor het plaatsen van de sneeuwkettingen de aanwijzingen van de fabrikant en trek de kettingen zo strak mogelijk aan. Rijd langzaam (minder dan 30 km/h) als er sneeuwkettingen gemonteerd zijn. Als u de kettingen tegen de carrosserie of het chassis hoort slaan, stop dan meteen en trek de kettingen aan. Als ze daarna nog tegen de auto slaan, matig uw snelheid dan totdat dit niet meer gebeurt. Verwijder de sneeuwkettingen zodra u weer op een schone weg rijdt.

Parkeer de auto op een vlakke ondergrond en uit de buurt van het overige verkeer voor het monteren van de sneeuwkettingen. Zet de alarmknipperlichten aan en plaats indien mogelijk een gevarendriehoek achter de auto. Zet de transmissie in stand P (Parkeren), activeer de parkeerrem en zet de motor af alvorens de sneeuwkettingen te monteren.

### AANWIJZING

**Gebruik geen sneeuwkettingen als uw auto voorzien is van banden met bandenmaat 225/40ZR18; ze kunnen uw auto (wiel, wielophanging en carrosserie) beschadigen.**

### AANWIJZING

**Bij gebruik van sneeuwkettingen:**

- Kettingen die een verkeerde maat hebben of niet goed gemonteerd zijn, kunnen de remleidingen, wielophanging, carrosserie en velgen van uw auto beschadigen.
- Gebruik SAE “S”-klasse kettingen of ladderkettingen.
- Trek de kettingen strakker aan om te voorkomen dat de kettingen in contact komen met de carrosserie als u hoort dat dit het geval is.
- Trek de kettingen opnieuw strak aan nadat u 0,5 - 1,0 km gereden heeft om schade aan de carrosserie te voorkomen.
- Monteer geen sneeuwkettingen op auto's met lichtmetalen velgen. Gebruik als het echt niet anders kan ladderkettingen.
- Gebruik ladderkettingen van minder dan 12 mm breed om schade aan de kettingbevestiging te voorkomen.



## Voorzorgsmaatregelen voor rijden in de winter

### Gebruik hoogwaardige thyleenglycol koelvloeistof

Uw auto wordt afgeleverd met een koelsysteem dat gevuld is met hoogwaardige ethyleenglycol koelvloeistof. Alleen dit type koelvloeistof helpt corrosie in het koelsysteem te voorkomen, smeert de waterpomp afdoende en voorkomt bevriezing van het koelsysteem. Vervang de koelvloeistof periodiek en vul het op de juiste manier bij. Zie hiervoor het onderhoudsschema in hoofdstuk 7. Laat voor de winter controleren of de koelvloeistof voldoende bescherming tegen bevriezing biedt voor de te verwachten winterse temperaturen.

### Controleer de accu en de ccukabels

Winterse temperaturen hebben invloed op de accuprestaties. **Controleer de accu en de kabels, zoals beschreven in hoofdstuk 7.** De ladingstoestand van de accu kan worden gecontroleerd door een officiële HYUNDAI-dealer of een garagebedrijf.

### Laat de motor indien nodig vullen met een speciale “winterolie”

In sommige regio's wordt geadviseerd in de winter speciale winterolie te gebruiken met een lagere viscositeit. Zie hoofdstuk 8 voor meer informatie. Neem contact op met een officiële HYUNDAI-dealer als u niet weet welk type winterolie u moet gebruiken.

### Controleer de bougies en het ntstekingsysteem

**Controleer de bougies, zoals beschreven in hoofdstuk 7.** Vervang ze indien nodig. Controleer ook de bedrading en de onderdelen van het ontstekingsstelsel op scheuren, slijtage en andere vormen van beschadiging.

### Voorkom bevriezing van de sloten

Spuit een goedgekeurde slotontdooier of glycerine in het sleutelgat om bevriezing van de sloten te voorkomen. Verwijder het ijs van een bevroren slot door het in te spuiten met een goedgekeurde slotontdooier. Als een slot inwendig bevroren is, kunt u het proberen te ontdooien met een verwarmde sleutel. Zorg ervoor dat u zich niet brandt aan de verwarmde sleutel.

### **Gebruik goedgekeurde ruitensproeierantivries**

Vul het ruitensproeierreservoir met goedgekeurde ruitensproeierantivries, zoals voorgeschreven op het reservoir, om bevriezing van de ruitensproeiervloeistof te voorkomen. Ruitensproeierantivries is verkrijgbaar bij een officiële HYUNDAI-dealer en de meeste automaterialenzaken. Gebruik geen koelvloeistof of andere soorten antivries omdat deze de lak kunnen beschadigen.

### **Voorkom vastvriezen van de arkeerrem**

Onder bepaalde omstandigheden kan de parkeerrem in geactiveerde toestand vastvriezen. De kans daarop is het grootst als er rond de achterremmen sprake is van een opeenhoping van sneeuw of ijs of als de remmen nat zijn.

Zet de selectiehendel in stand P (parkeren) als er een kans is dat de parkeerrem bevriest. Leg ook blokken voor en achter de achterwielen om te voorkomen dat de auto weg rolt. Deactiveer daarna de parkeerrem.

### **Voorkom dat ijs en sneeuw zich ophopen aan de onderzijde van de auto**

In sommige gevallen kunnen sneeuw en ijs zich ophopen onder de schermen en de bewegingen van de stuurinrichting belemmeren.

Controleer regelmatig de onderzijde van de auto om er zeker van te zijn dat de voorwielen en onderdelen van de stuurinrichting vrij kunnen bewegen als onder zware winterse omstandigheden wordt gereden.

### **Neem de benodigde uitrusting voor noodgevallen mee**

Afhankelijk van de weersomstandigheden, kan het nodig zijn de benodigde uitrusting voor noodgevallen mee te nemen. Onder deze zaken vallen bijvoorbeeld sneeuwkettingen, een sleepkabel of -ketting, een zaklantaarn, een alarmknipperlicht, zand, een schep, hulpstartkabels, een ruitenkrabber, handschoenen, een stuk zeil of een kleed, een deken, enz.

### **Plaats geen voorwerpen of materialen in de motorruimte**

Het plaatsen van voorwerpen of materialen in de motorruimte die koeling van de motor verhinderen kan een storing of brand veroorzaken. De schade die hierdoor kan ontstaan valt niet onder de fabrieksgarantie.

## RIJDEN MET EEN AANHANGER (EUROPA)

Stel u voordat u met uw auto een aanhanger gaat trekken eerst op de hoogte van de wettelijke voorschriften ter plaatse. Dat is noodzakelijk omdat de voorschriften met betrekking tot de aanhanger, de auto en dergelijke per land kunnen verschillen. Vraag een officiële HYUNDAI-dealer om meer informatie voordat u met een aanhanger gaat rijden.

Let op dat rijden met een aanhanger anders is dan rijden zonder aanhanger. Bij rijden met een aanhanger is de besturing anders en nemen slijtage en brandstofverbruik toe. Voor goed en veilig rijden met een aanhanger is het belangrijk dat de aanhanger technisch in orde is en op de juiste manier aan de auto is gekoppeld. Schade aan uw auto die het gevolg is van het op een onjuiste manier rijden met een aanhanger valt niet onder de fabrieksgarantie van uw auto.

In dit hoofdstuk worden een aantal belangrijke aanwijzingen en veiligheidsregels genoemd. Veel van deze hebben betrekking op uw eigen veiligheid en die van uw passagiers. Lees dit hoofdstuk daarom zorgvuldig door voordat u gaat rijden met een aanhanger.

### WAARSCHUWING

**Neem de volgende voorzorgsmaatregelen:**

- Bij verkeerd gebruik van de aanhanger en/of een onjuist rijgedrag kunt u de controle over de auto verliezen. Als de aanhanger bijvoorbeeld te zwaar beladen is, kunnen de remmen niet goed niet werken. U en uw passagiers kunnen in dat geval ernstig letsel oplopen. Ga alleen rijden met een aanhanger als u de volgende aanwijzingen hebt opgevolgd.
- Zorg er voordat u gaat rijden met een aanhanger voor dat u het maximale totale aanhangergewicht, het maximaal toelaatbare totaalgewicht, het maximaal toelaatbare voertuiggewicht en de maximale kogeldruk niet overschrijdt.
- Zorg ervoor dat het ISG-systeem is uitgeschakeld bij het rijden met een aanhanger.

## **i** Informatie - Europa

- De technisch toegestane maximale belasting van de achteras(sen) mag met niet meer dan 15% worden overschreden en het technisch toegestane maximale laadgewicht van de auto mag met niet meer dan 10% of 100 kg worden overschreden, de laagste waarde is van toepassing. In dit geval dient u niet harder te rijden dan 100 km/h met een auto van de categorie M1 of 80 km/h met een auto van de categorie N1.
- Wanneer een auto die onder categorie M1 valt met een aanhangwagen rijdt, zorgt het extra gewicht op de trekhaak er mogelijk voor dat het maximale draagvermogen van de banden wordt overschreden. Dit mag echter niet met meer dan 15% zijn. Rijd in dit geval niet harder dan 100 km/h (62,1 mph) en verhoog de bandenspanning met ten minste 0,2 bar.

## Als u gaat rijden met een aanhanger?

Let op de volgende punten als u gaat rijden met een aanhanger:

- Overweeg het gebruik van een stabilisator. Raadpleeg de leverancier van uw aanhanger voor meer informatie.
  - Trek tijdens de inrijperiode van uw auto, gedurende de eerste 2000 km geen aanhanger. Als u dat wel doet, kan schade aan de motor of de transmissie ontstaan.
  - Als u van plan bent met uw auto een aanhanger te gaan trekken, adviseren we u contact op te nemen met een officiële HYUNDAI-dealer over de benodigde zaken zoals een trekhaak, enz.
  - Rijd met een gematigde snelheid (minder dan 100 km/h) of niet harder dan de aangegeven snelheidslimiet voor het rijden met een aanhanger.
- Rijd bij het oprijden van een lange helling niet harder dan 70 km/h of de voorgeschreven maximum snelheid.
  - Houd u zorgvuldig aan de aangegeven gewichts- en beladingsgrenzen op de volgende bladzijden.

## Aanhangergewicht

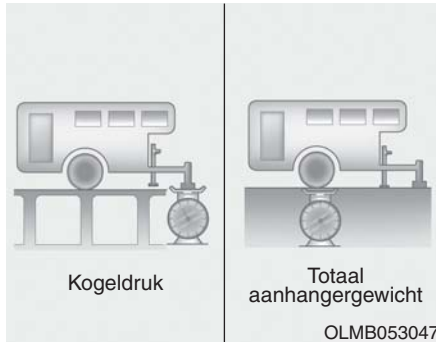

Wat is het maximale aanhangwagengewicht? Hij mag nooit meer wegen dan het maximale aanhangergewicht voor een geremde aanhanger. Maar dit kan al te zwaar zijn.

Dat hangt af van de manier waarop de aanhanger wordt gebruikt. Zo zijn onder andere de rijsnelheid, de hoogte, hellingshoek, buitentemperatuur en ervaring belangrijke factoren. Het maximale aanhangergewicht is ook afhankelijk van eventuele voorzieningen die op de auto zijn aangebracht.

## Kogeldruk

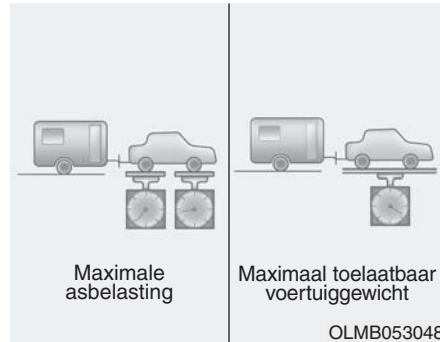

De kogeldruk is van groot belang omdat deze invloed heeft op het maximaal toelaatbaar totaalgewicht (GVW). De kogeldruk mag maximaal 10% van het totale aanhangergewicht bedragen, binnen de grenzen van de maximaal toelaatbare kogeldruk.

Controleer na het beladen van de aanhanger of de kogeldruk in orde is. Als dat niet het geval is, kan deze worden aangepast door de belading van de aanhanger anders te verdelen.

## ⚠ WAARSCHUWING

Neem de volgende voorzorgsmaatregelen:

- Zorg ervoor dat de aanhanger aan de voorzijde altijd zwaarder is dan aan de achterzijde. De verhouding tussen de belading voor en achter dient ongeveer 60/40 te zijn.
- Belaad de aanhanger niet zwaarder dan volgens de fabrikant van de aanhanger c.q. trekhaak is toegestaan. Een verkeerde belading kan beschadiging van de auto en/of persoonlijk letsel tot gevolg hebben. Controleer het aanhangergewicht met een geschikte weegschaal of op een weegbrug.

## **i** Informatie

De prestaties van de motor worden minder op grotere hoogte. Vanaf 1000 m boven de zeespiegel en voor iedere 1000 m daarna moet 10% van het voertuig/trekgewicht (gewicht aanhanger + toegestane maximum massa voertuig) worden afgetrokken.

**Maximaal gewicht en maximale kogeldruk bij het rijden met een aanhanger**

Onderdeel		Benzinemotor					
		1,0 T-GDI	1,4 T-GDI		1,4 MPI	1,6 MPI	
		M/T	M/T	DCT	M/T	M/T	A/T
Maximaal aanhangergewicht kg (lbs.)	Geremd	1200 (2645)	1400 (3086)		1200 (2645)	1300 (2866)	1200 (2645)
	Ongeremd	600 (1322)					
Maximale kogeldruk kg (lbs.)		75 (165)					
Aanbevolen afstand hart achterwiel mm (inch)	5-deurs	885 (34,8)					
	Wagon	1130 (44,5)					
	Fastback	1000 (39,4)					

Onderdeel		Dieselmotor	
		1,6 TCI	
		M/T	DCT
Maximaal aanhangergewicht kg (lbs.)	Geremd	1500 (3306)	
	Ongeremd	650 (1433)	
Maximale kogeldruk kg (lbs.)		75 (165)	
Aanbevolen afstand hart achterwiel mm (inch)	5-deurs	885 (34,8)	
	Wagon	1130 (44,5)	

M/T : Handgeschakeld

A/T : Automaat

DCT : Double clutch-transmissie

## Uitrusting voor het rijden met een aanhanger

### Trekhaaken

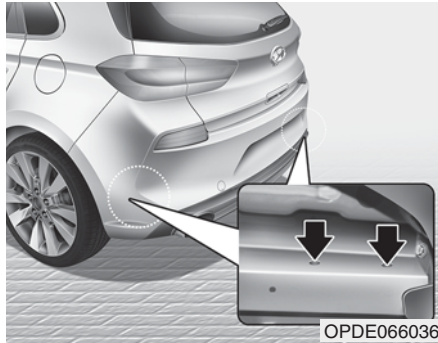

### **i** Informatie

De bevestigingsgaten voor een trekhaak bevinden zich in de bodemplaat achter de achterwielen.

Een goede trekhaak is zéér belangrijk. Zijwind, rukwinden door passerende vrachtwagens en hobbelige wegen vormen een zware belasting voor de trekhaak. Neem de volgende regels in acht:

- Moeten er voor het bevestigen van de trekhaak gaten worden geboord in het chassis? Zorg er in dat geval voor dat, wanneer de trekhaak weer wordt verwijderd, deze gaten weer worden afgedicht. Als dat niet gebeurt, zouden koolmonoxide (CO) uit de uitlaat, alsmede stof en water in het interieur terecht kunnen komen.
- De bumper is niet geschikt voor het monteren van een trekhaak. Monteer nooit een trekhaak los op de bumper. Gebruik alleen een trekhaak die op het chassis moet worden bevestigd.
- Een HYUNDAI trekhaak is verkrijgbaar bij de officiële HYUNDAI-dealer.

### **Losbreekvoorziening**

Bevestig altijd een stalen kabel of ketting tussen de aanhanger en de auto.

Mogelijk worden door de fabrikant van de trekhaak of aanhanger ook instructies met betrekking tot de losbreekvoorziening geleverd. Volg de instructies van de fabrikant altijd op bij het bevestigen van een losbreekvoorziening. Bevestig de kabel of ketting niet te strak, zodat de aanhanger vrij kan bewegen in bochten. Laat de kabel of ketting niet over de grond slepen.

### **Remsysteem aanhanger**

Controleer of uw aanhanger voldoet aan de wettelijke voorschriften als uw aanhanger is uitgerust met een remsysteem.

Als uw aanhanger zwaarder is dan het maximaal toegestane ongeremde aanhangergewicht, moet de aanhanger zijn voorzien van een eigen, goed werkend remsysteem. Volg de instructies van de fabrikant voor het gebruiken, afstellen en onderhouden van het remsysteem van de aanhanger. Breng geen wijzigingen aan in het remsysteem van de auto.

#### **⚠ WAARSCHUWING**

**Ga niet rijden met een aanhanger met eigen remsysteem voordat dit systeem goed is afgesteld. Voor het afstellen is specifieke vakkennis benodigd. Laat dit daarom uitvoeren bij een gespecialiseerd bedrijf.**

### **Rijden met een aanhanger**

Voor het rijden met een aanhanger is enige ervaring vereist. Ga, voordat u zich op de openbare weg begeeft, eerst oefenen met het rijden met een aanhanger. Probeer vertrouwd te raken met het gewijzigde stuur- en remgedrag. Houd altijd in gedachten dat de auto met aanhanger langer is en minder snel reageert.

Controleer voordat u gaat rijden de trekhaak en de bevestiging ervan, de losbreekvoorziening, de elektrische aansluiting(en), de verlichting, de banden en de remmen.

Controleer tijdens het rijden af en toe of de lading nog goed vastzit en of de verlichting en de remmen van de aanhanger nog werken.

### **Afstand**

Houd tenminste tweemaal zo veel afstand als tijdens het rijden zonder aanhanger. Hierdoor kunt u plotselinge remacties en uitwijkmanoeuvres voorkomen.

### **Inhalen**

Het inhalen met een aanhanger neemt meer tijd in beslag. Bovendien moet u door de extra lengte de in te halen auto verder voorbij voordat u weer terug kunt keren naar de oorspronkelijke rijbaan.

### **Achteruitrijden**

Houd het stuurwiel aan de onderzijde vast met één hand. Beweeg uw hand naar links om de aanhanger naar links te laten gaan. Beweeg uw hand naar rechts om de aanhanger naar rechts te laten gaan. Rijd altijd langzaam achteruit en laat u indien mogelijk door iemand anders begeleiden.



## ***Rijden in bochten***

Rijd met een aanhanger ruimer door bochten dan normaal. Anders kan de aanhanger te veel naar binnen komen en stoepranden, verkeersborden, bomen enz. raken. Voorkom schokkerige en plotselinge manoeuvres. Geen ruim van tevoren richting aan.

## ***Richtingaanwijzers***

De aanhanger dient te zijn voorzien van richtingaanwijzers. Als u de richtingaanwijzers inschakelt, gaan de groene pijlen in het instrumentenpaneel knipperen. De richtingaanwijzers van de aanhanger dienen gelijktijdig mee te knipperen.

Ook als de richtingaanwijzers van de aanhanger niet werken, zullen de groene pijlen in het instrumentenpaneel knipperen. Zodoende kunt u denken dat achteropkomende bestuurders zien dat u richting aangeeft, terwijl dit niet het geval is. Daarom is het belangrijk om af en toe te controleren of de richtingaanwijzers van de aanhanger nog werken. Controleer steeds na het opnieuw aankoppelen van de aanhanger of de verlichting en de richtingaanwijzers werken.

## **⚠ WAARSCHUWING**

**Sluit de verlichting van de aanhanger niet rechtstreeks aan op de verlichting van de auto. Gebruik speciale goedgekeurde bedrading voor de aanhanger.**

**Het gebruik van niet goedgekeurde bedrading kan schade aan het elektrische systeem van de auto en/of persoonlijk letsel veroorzaken. Neem voor assistentie contact op met een officiële HYUNDAI-dealer.**

## ***Rijden op hellingen***

Verminder snelheid en schakel naar een lagere versnelling voordat u een lange of steile helling afrijdt. Als u niet terugschakelt, moet u de remmen vaker intrappen waardoor deze oververhit raken en mogelijk niet meer goed werken.

Schakel bij het oprijden van een lange helling terug en verminder snelheid tot ongeveer 70 km/h. Hierdoor wordt voorkomen dat de motor en de transmissie oververhit raken.

Rijd in stand D (rijden) wanneer de auto uitgerust is met een automatische transmissie/Double clutchtransmissie en u met een aanhanger rijdt die meer weegt dan het maximaal toegestane ongeremde aanhangergewicht.

Wanneer u in stand D (rijden) rijdt met een aanhanger wordt de levensduur van de transmissie door een lagere bedrijfstemperatuur verlengd.

### **AANWIJZING**

Om oververhitting van de motor en/of transmissie te voorkomen:

- Houd de motortemperatuur goed in de gaten als u met een aanhanger een steile helling (meer dan 6%) oprijdt. Hierdoor kan de motor oververhit raken. Als de koelvloeistof-temperatuurmeter aangeeft dat de motor oververhit dreigt te raken, breng de auto dan zo spoedig mogelijk op een veilige plaats tot stilstand om de motor af te laten koelen. Zodra de motor voldoende is afgekoeld, kunt u uw weg vervolgen.
- Als u een aanhanger trekt terwijl de auto en de aanhanger maximaal beladen zijn, kan de motor of transmissie oververhit raken. Laat de motor in dat geval stationair draaien totdat deze voldoende afgekoeld is. Zodra de motor of transmissie voldoende is afgekoeld, kunt u uw weg vervolgen.

(Vervolg)

(Vervolg)

- Als uw auto een aanhanger trekt, kan de rijsnelheid veel lager zijn dan die van de andere weggebruikers, met name als u een helling op rijdt. Ga op een helling omhoog op de rechter rijstrook rijden als uw auto een aanhanger trekt. Pas uw rijsnelheid aan de maximaal toegestane snelheid voor auto's met een aanhanger, de steilheid van de helling en het gewicht van uw aanhanger aan.
- Houd er bij het rijden met een aanhanger op steile hellingen rekening mee dat bij auto's met een Double clutch-transmissie de koppeling in de transmissie oververhit kan raken.  
Als de koppeling oververhit raakt, treedt de failsafe-functie in werking. Als de failsafe-functie in werking treedt, gaat de schakelstandindicator in het instrumentenpaneel knipperen en klinkt er een zoemer.

(Vervolg)

(Vervolg)

Op dat moment wordt een waarschuwing melding weergegeven in het LCD-display en is het rijgedrag mogelijk niet soepel.

Als u deze waarschuwing negeert, verslechtert het rijgedrag mogelijk.

Breng, om terug te keren naar het normale rijgedrag, de auto tot stilstand op een vlakke weg en houd het rempedaal enkele minuten ingetrapt alvorens weg te rijden.

### ***Parkeren op een helling***

Als u een aanhanger achter de auto hebt gekoppeld is het niet verstandig om uw auto op een helling te parkeren.

Is het niet anders mogelijk dan de auto op een helling te parkeren, doe dit dan als volgt:

1. Zet de auto op de parkeerplaats.  
Draai het stuurwiel in de richting van de stoeprand (rechtsom als u parkeert op een aflopende helling, linksom op een stijgende helling).
2. Zet de selectiehendel in stand P (parkeren, automatische transmissie/ Double clutchtransmissie) of de vrijstand (handgeschakelde transmissie).
3. Trek de parkeerrem aan en sluit de auto af.
4. Plaats wielblokken onder de wielen van de aanhanger aan de lage zijde.
5. Start de auto, houd de rem ingetrapt, schakel in de vrijstand, zet de parkeerrem los en laat het rempedaal langzaam opkomen tot de blokken het gewicht van de aanhanger tegenhouden.
6. Trap het rempedaal opnieuw in en activeer de parkeerrem.
7. Zet de selectiehendel in stand P (parkeren, automatische transmissie/Double clutchtransmissie) of in de 1e versnelling (handgeschakelde transmissie) als de auto met de voorzijde heuvelop geparkeerd staat en in stand R (achteruit), als de auto met de voorzijde heuvelaf geparkeerd staat.
8. Zet de motor af en laat het rempedaal los, maar laat de parkeerrem aangetrokken blijven.

### **WAARSCHUWING**

#### **Om ernstig letsel te voorkomen:**

- **Stap niet uit de auto zonder dat de parkeerrem goed geactiveerd is. Als u de motor laat draaien, kan de auto plotseling in beweging komen. Uzelf en anderen kunnen hierdoor ernstig letsel oplopen.**
- **Houd de auto helling op niet op zijn plaats door gas te geven.**

### **Wegrijden vanuit stilstand op een helling**

1. Zet de selectiehendel in stand P (parkeren, automatische transmissie/ Double clutchtransmissie) of in de vrijstand (handgeschakelde transmissie), houd het rempedaal ingetrapt en:
  - Start de motor.
  - Zet de transmissie in de eerste versnelling of in stand D.
  - Ontgrendel de parkeerrem.
2. Laat het rempedaal langzaam los.
3. Rijd langzaam vooruit tot de aanhanger los komt van de blokken.
4. Stop en laat de blokken door iemand oprapen en opbergen.

### **Onderhoud bij het rijden met een aanhanger**

Uw auto heeft vaker onderhoud nodig wanneer u regelmatig met een aanhanger rijdt. Belangrijke zaken die speciale aandacht verdienen zijn: de motorolie, de automatische-transmissievloeistof, de smering van de aandrijfassen en de koelvloeistof. De toestand van de remmen moet ook regelmatig gecontroleerd worden. Alle zaken staan in dit instructieboekje beschreven. De index is hierbij een handig hulpmiddel. Het is verstandig deze gedeeltes te lezen voordat u met een aanhanger op pad gaat. Vergeet ook niet de aanhanger en de trekhaak te onderhouden.

Volg het onderhoudsschema van de aanhanger en controleer de aanhanger regelmatig. Voer de controle bij voorkeur ieder keer uit wanneer u gaat rijden. Het is van het grootste belang dat de trekhaakmoeren en -bouten vastzitten.

### **AANWIJZING**

**Om schade aan de auto te voorkomen:**

- **Vanwege de hogere belasting tijdens het rijden met een aanhanger, kan bij warm weer of bij helling op rijden de motor oververhit raken. Als de koelvloeistof temperatuurmeter aangeeft dat de motor oververhit raakt, schakel dan de airconditioning uit en breng de auto op een veilige plaats tot stilstand om de motor af te laten koelen.**
- **Schakel de motor niet uit wanneer de koelvloeistof temperatuurmeter oververhitting aangeeft. (Laat de motor stationair draaien om de motor te koelen)**
- **Als met een aanhanger gereden wordt, moet de automatischetransmissievloeistof vaker worden gecontroleerd.**
- **Als uw auto niet is uitgerust met een airconditioning, moet u een extra ventilator laten monteren om de koeling van de motor te optimaliseren als u een aanhanger trekt.**

## MASSA VAN DE AUTO

Twee labels op de dorpel van het bestuurdersportier geven aan voor welke belading uw auto ontworpen is: het informatielabel en het typeplaatje.

Zorg ervoor dat u, voordat u uw auto gaat beladen, weet wat de volgende termen betekenen, zodat u uw auto op de juiste manier kunt beladen. De informatie vindt u bij de specificaties en op het typeplaatje:

### Rijklaar gewicht

Dit is het gewicht van de auto met een volle brandstoftank en de complete standaarduitrusting. Dit gewicht is zonder passagiers, lading en extra uitrusting.

### Leeggewicht

Dit is het gewicht van de auto bij aflevering plus het gewicht van de achteraf gemonteerde uitrusting.

### Belading

Dit getal heeft betrekking op al het gewicht dat opgeteld wordt bij het rijklaar gewicht, dus het gewicht van de lading en de extra uitrusting.

### GAW (maximale asbelasting)

Dit is het totaalgewicht op elke as (voor en achter) - opgebouwd uit het rijklaar gewicht en de totale belasting.

### GAWR (maximale toelaatbare asbelasting)

Dit is de maximale toegestane belasting op een enkele as (voor of achter). Deze cijfers staan op het typeplaatje. De totale belasting op een as mag de GAWR nooit overschrijden.

### GVW (maximaal toelaatbaar totaalgewicht)

Dit is het rijklaar gewicht plus het gewicht van de lading en van de passagiers.

### GVWR (maximale massa voertuig)

Dit is het maximaal toelaatbaar gewicht van de volledig belaste auto (inclusief opties, uitrusting, passagiers en lading). De GVWR staat op het typeplaatje op de dorpel van het bestuurdersportier.

## Overbeladen



### WAARSCHUWING

**De maximale asbelasting en de maximale massa van het voertuig staan vermeld op het typeplaatje bevestigd aan het bestuurdersportier (of voorpassagiersportier). Het overschrijden van deze waarden kan een ongeval of schade aan de auto veroorzaken. U kunt het gewicht van uw lading berekenen door de voorwerpen (en personen) vooraf te wegen. Wees voorzichtig uw auto niet te overbeladen.**

# Wat te doen in een noodgeval

Alarmknipperlichten.....	6-2
<b>Wat te doen in een noodgeval tijdens het rijden.....</b>	<b>6-2</b>
Als de motor afslaat tijdens het rijden .....	6-2
Als de motor afslaat op een kruising of splitsing .....	6-2
Als u tijdens het rijden een lekke band krijgt.....	6-3
<b>Als de motor niet gestart kan worden .....</b>	<b>6-3</b>
Als de motor niet of langzaam ronddraait .....	6-3
Als de motor wel ronddraait maar niet aanslaat .....	6-4
<b>Starten met een hulpaccu .....</b>	<b>6-4</b>
<b>Als de motor oververhit raakt .....</b>	<b>6-7</b>
<b>Controlesysteem lage bandenspanning (TPMS) ..</b>	<b>6-8</b>
Controleer de bandenspanning.....	6-8
Bandenspanningscontrolesysteem .....	6-9
Waarschuwinglampje lage bandenspanning.....	6-10
Waarschuwinglampje positie lage bandenspanning en aanduiding bandenspanning...6-10	
Controlelampje storing TPMS (bandenspanningscontrolesysteem).....	6-12
Een wiel wisselen met TPMS .....	6-12
<b>Lekke band (Met reservewiel).....</b>	<b>6-15</b>
Krik en gereedschap .....	6-15
Verwisselen van wielen.....	6-16
Kriklabel.....	6-21
EG-conformiteitsverklaring voor krik.....	6-22
<b>Lekke band (met tire mobility kit) – type A....</b>	<b>6-23</b>
Introductie.....	6-23
Aanwijzingen voor een veilig gebruik van de Tire Mobility Kit.....	6-24
Componenten van het Tire Mobility Kit (TMK) .....	6-26
Gebruik van de Tire Mobility Kit .....	6-27
Controleren van de bandenspanning .....	6-31
<b>Lekke band (met tire mobility kit) – type B, C..</b>	<b>6-33</b>
Introductie.....	6-34
Aanwijzingen voor een veilig gebruik van de Tire Mobility Kit.....	6-34
Componenten van het Tire Mobility Kit (TMK) .....	6-36
Gebruik van de Tire Mobility Kit .....	6-37
Het dichtmiddel verdelen.....	6-39
Controleren van de bandenspanning .....	6-40
<b>Slepen .....</b>	<b>6-42</b>
Slepen.....	6-42
Afneembare trekhaak.....	6-43
Slepen in een noodgeval .....	6-44
<b>Nooduitrusting.....</b>	<b>6-46</b>
Brandblusser.....	6-46
Eerstehulpset .....	6-46
Gevarendriehoek .....	6-46
Bandenspanningsmeter .....	6-46

### ALARMKNIPPERLICHTEN



De alarmknipperlichten dienen ervoor om de overige weggebruikers te waarschuwen om extra voorzichtigheid in acht te nemen bij het naderen, inhalen of passeren van uw auto.

Ze dienen te worden gebruikt in noodsituaties of als de auto aan de kant van de weg tot stilstand is gekomen.

Druk op de schakelaar van de alarmknipperlichten om de alarmknipperlichten in of uit te schakelen. Het maakt daarbij niet uit in welke stand het contact staat. De schakelaar bevindt zich in de middenconsole. De schakelaar zorgt ervoor dat alle knipperlichten geactiveerd worden.

- De alarmknipperlichten werken ongeacht of de motor draait of niet.
- De richtingaanwijzers werken niet wanneer de alarmknipperlichten ingeschakeld zijn.

### WAT TE DOEN IN EEN NOODGEVAL TIJDENS HET RIJDEN

#### Als de motor afslaat tijdens het rijden

- Laat de auto geleidelijk uitrollen en blijf daarbij rechtoetrijden. Probeer de auto op een veilige plaats tot stilstand te brengen.
- Schakel de alarmknipperlichten in.
- Probeer de motor weer te starten. We adviseren u contact op te nemen met een officiële HYUNDAI-dealer als de motor niet start.

#### Als de motor afslaat op een kruising of splitsing

Zet de selectiehandel in stand N (neutraal) en duw de auto naar een veilige plaats als de motor afslaat op een kruising of splitsing. Verlies hierbij de veiligheid niet uit het oog.

## Als u tijdens het rijden een lekke band krijgt

Als tijdens het rijden een band leegloopt:

- Laat het gaspedaal los en verminder vaart terwijl u rechttuit blijft rijden. Trap niet direct het rempedaal in en probeer ook niet direct naar de kant van de weg te sturen, omdat u hierdoor de controle over de auto zou kunnen verliezen en een ongeval zou kunnen veroorzaken.

Rem voorzichtig zodra de snelheid zo laag is dat u dat veilig kunt doen en zet de auto aan de kant van de weg. Zet de auto zoveel mogelijk aan de kant van de weg en parkeer op een stevige, vlakke ondergrond. Parkeer niet in de middenberm als u op een snelweg rijdt met gescheiden rijbanen.

- Druk, als de auto tot stilstand is gekomen, de schakelaar van de alarmknipperlichten in, zet de selectiehendel in stand P (parkeren, automatische transmissie / Double clutchtransmissie) of de vrijstand (handgeschakelde transmissie), activeer de parkeerrem en zet het contact in stand LOCK/OFF.
- Laat alle inzittenden uitstappen. Laat iedereen uitstappen aan die zijde van de auto die van het langsrijdende verkeer afgewend is.
- Volg bij het vervangen van een lekke band de aanwijzingen in dit hoofdstuk.

## ALS DE MOTOR NIET GESTART KAN WORDEN

### Als de motor niet of langzaam ronddraait

- Zet de selectiehendel in stand N (neutraal) of stand P (parkeren) als de auto is uitgerust met een automatische transmissie/Double clutch-transmissie. De motor start alleen als de selectiehendel in stand N (neutraal) of stand P (parkeren) staat.
- Controleer of de accuklemmen schoon zijn en goed vastzitten.
- Schakel de interieurverlichting in. Als de interieurverlichting zwakker gaat branden of uitgaat als u de startmotor bedient, is de accu te ver ontladen.

Probeer de auto niet aan te slepen of aan te duwen. Dat kan schade aan uw auto veroorzaken. **Zie de instructies voor “Starten met hulpaccu” in dit hoofdstuk.**



### OPMERKING

**Als de auto aangesleept of aangeduwd wordt, kan de katalysator overbelast worden wat kan resulteren in schade aan het emissieregelsysteem.**



## Als de motor wel ronddraait maar niet aanslaat

- Controleer het brandstofniveau en vul indien nodig brandstof bij.

Als de motor nog steeds niet start, neem dan telefonisch contact op met een officiële HYUNDAI-dealer.

## STARTEN MET EEN HULPACCU

Starten met een hulpaccu kan gevaarlijk zijn als dit niet op de juiste manier gebeurt. Volg de procedures voor het starten met een hulpaccu in dit hoofdstuk om te voorkomen dat u ernstig letsel oploopt of de auto beschadigd raakt. Wij adviseren u met klem om een monteur of de wegwacht te raadplegen als u twijfelt over het op de juiste manier starten met een hulpaccu.

### WAARSCHUWING

**Volg altijd onderstaande voorzorgsmaatregelen bij het werken in de buurt van of aan de accu om ERNSTIG LETSEL te voorkomen:**



Lees de aanwijzingen voor het omgaan met de accu zorgvuldig door en volg ze nauwkeurig op.



Draag een veiligheidsbril om uw ogen tegen wegspattend zuur te beschermen.

(Vervolg)

(Vervolg)



Houd open vuur, vonken en rokende materialen uit de buurt van de accu.



Er bevindt zich altijd wat van het zeer licht ontvlambare waterstof in de accucellen. Dit kan ontploffen als er een ontstekingsbron aanwezig is.



Houd accu's buiten het bereik van kinderen.



Accu's bevatten zwavelzuur dat uitermate corrosief is. Laat accu's niet in contact komen met uw ogen, huid of kleding.

Spoel uw ogen gedurende ten minste 15 minuten en roep onmiddellijk medische hulp in wanneer u zuur in uw ogen krijgt. Was uw huid grondig wanneer deze in aanraking komt met zuur. Roep onmiddellijk medische hulp in wanneer u pijn of een brandend gevoel hebt.

(Vervolg)

(Vervolg)

- Bij het optillen van een accu met een kunststof behuizing kan door de druk accuzuur naar buiten komen. Houd bij het optillen uw handen aan de zijkant van de accu.
- Probeer uw auto niet met een hulpaccu te starten als de lege accu bevroren is.
- Laad **NOOIT** een accu bij terwijl de accukabels nog aangesloten zijn.
- Het ontstekingssysteem werkt met hoogspanning. Raak deze onderdelen **NOOIT** aan als de motor draait of als het contact in stand ON staat.
- Voorkom dat de startkabel (+) en (-) elkaar raken. Anders kunnen vonken ontstaan.
- De accu kan scheuren of exploderen wanneer u een ontladen of bevroren accu start met behulp van een hulpaccu.

### AANWIJZING

Om schade aan uw auto te voorkomen:

- Gebruik **alleen** een 12V-voedingsbron (accu of startbooster) om de auto met een hulpaccu te starten.
- Probeer uw auto niet aan te duwen.

### Informatie



Een onjuist afgevoerde batterij kan schadelijk zijn voor het milieu en voor de gezondheid. Voer de accu volgens de wettelijke voorschriften af.

### *Startprocedure met behulp van een hulpaccu*

1. Plaats de auto's zo dicht bij elkaar dat de startkabels de afstand tussen de accu's kunnen overbruggen, maar zorg ervoor dat de auto's elkaar niet raken.
2. Voorkom te allen tijde dat u in aanraking komt met ventilatoren of andere bewegende onderdelen, ook al draaien de motoren niet.
3. Schakel alle elektrische verbruikers, zoals het audiosysteem, de verlichting, de airconditioning, enz. uit. Zet de selectiehandel in stand P (parkeren, automatische transmissie/Double clutch-transmissie) of de vrijstand (handgeschakelde transmissie) en activeer de parkeerrem. Zet de motor van beide auto's UIT.

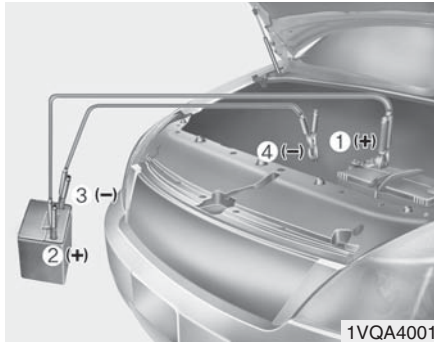

4. Sluit de startkabels aan in de volgorde die in de afbeelding is aangegeven. Sluit eerst de ene startkabel aan op de rode, positieve (+) hulpstartaansluiting van uw auto (1).
5. Sluit het andere uiteinde van de startkabel aan op de rode, positieve (+) pool van de accu/hulpstartaansluiting van de andere auto (2).
6. Sluit de tweede startkabel aan op de zwarte, negatieve (-) pool van de accu/massa van de andere auto (3).

7. Sluit het andere uiteinde van de tweede startkabel aan op de zwarte, negatieve (-) pool van de accu/massa van uw auto (4).

Zorg ervoor dat de startkabels uitsluitend contact maken met de juiste accupolen of hulpstartaansluitingen of de juiste massa. Leun bij het aansluiten niet over de accu.

8. Start de motor van de auto met de hulpaccu en laat deze enkele minuten met ongeveer 2.000 omw/min draaien. Start vervolgens uw auto.

Als uw auto na enkele pogingen nog niet start, is er mogelijk wat anders aan de hand. Roep in dat geval deskundige hulp in. Laat uw auto controleren door een officiële HYUNDAI-dealer als de oorzaak van de lege accu niet duidelijk is.

Neem de startkabels los in exact de omgekeerde volgorde van aansluiten:

1. Neem de startkabel los van de zwarte, negatieve (-) pool van de accu/massa van uw auto (4).
2. Neem het andere uiteinde van de startkabel los van de zwarte, negatieve (-) pool van de accu/massa van de andere auto (3).
3. Neem de tweede startkabel los van de rode, positieve (+) pool van de accu/hulpstartaansluiting van de andere auto (2).
4. Neem het andere uiteinde van de startkabel los van de rode, positieve (+) hulpstartaansluiting van uw auto (1).

## ALS DE MOTOR OVERVERHIT RAAKT

Als uw temperatuurmeter een te hoge temperatuur aangeeft, als u vermogensverlies bespeurt of wanneer u luid kloppende of pingelende geluiden hoort, is de motor waarschijnlijk oververhit geraakt. Als dat gebeurt moet u:

1. De auto zo snel mogelijk op een veilige plaats tot stilstand brengen.
2. Zet de selectiehendel in stand P (parkeren, automatische transmissie/Double clutch-transmissie) of de vrijstand (handgeschakelde transmissie) en activeer de parkeerrem. Schakel de airconditioning uit als deze is ingeschakeld.
3. Zet de motor uit als er koelvloeistof onder de auto uitloopt of stoom onder de motorkap vandaan komt. Open de motorkap niet zolang er nog koelvloeistof onder de auto uitloopt of stoom onder de motorkap vandaan komt. Laat de motor draaien als er geen koelvloeistof of stoom te zien is en controleer of de koelventilator draait. Zet de motor uit als de koelventilator niet draait.



### WAARSCHUWING



**Voorkom ernstig letsel en zorg ervoor dat uw handen, kleding en gereedschap niet in aanraking komen met bewegende onderdelen zoals de koelventilator en de aandrijfriem als de motor draait.**

4. Controleer de radiator en de slangen op koelvloeistoflekage en kijk onder de auto of er koelvloeistof te zien is. (Als de airconditioning ingeschakeld was, is het normaal dat er koud water onder de auto uitloopt als u de auto tot stilstand brengt.)
5. Zet de motor onmiddellijk uit als er koelvloeistof lekt en neem contact op met een officiële HYUNDAI-dealer.



### WAARSCHUWING



**Verwijder de radiateurkop of de aftapplug NOOIT als de motor en de radiator nog heet zijn. Er kan onder druk staande hete koelvloeistof en stoom ontsnappen, waardoor er ernstig letsel kan ontstaan.**

**Zet de motor uit en wacht tot de motor is afgekoeld. Verwijder de radiateurkop uiterst voorzichtig. Wikkel een dikke doek rond de dop en draai hem voorzichtig linksom tot de eerste aanslag. Ga een stukje achteruit wanneer de druk van het koelsysteem af gaat. Pas als u zeker weet dat er geen overdruk meer is, drukt u de dop met de doek in en draait u hem verder linksom om hem te verwijderen.**

6. Wacht tot de motortemperatuur weer normaal is als u de oorzaak van de oververhitting niet kunt vinden. Vul het koelvloeistofreservoir voorzichtig bij tot het merkteken halverwege als het koelvloeistofniveau te laag is.
7. Rijd voorzichtig verder en wees alert op verdere tekenen van oververhitting. We adviseren u contact op te nemen met een officiële HYUNDAI-dealer als de motor opnieuw oververhit raakt.

### OPMERKING

- Als er veel koelvloeistof verdwenen is, duidt dit op een lekkage in het koelsysteem en adviseren we u contact op te nemen met een officiële HYUNDAI-dealer.
- Wanneer de motor oververhit raakt door te weinig koelvloeistof kan het plotseling bijvullen van koelvloeistof scheuren in de motor veroorzaken. Vul koelvloeistof langzaam en in kleine hoeveelheden bij om schade te voorkomen.

## CONTROLESYSTEEM LAGE BANDENSPANNING (TPMS) (INDIEN VAN TOEPASSING)



- (1) Waarschuwinglampje lage bandenspanning/controlelampje storing TPMS
- (2) Waarschuwinglampje positie lage bandenspanning en aanduiding bandenspanning (aangegeven op LCD-display)

### Controleer de bandenspanning



- U kunt de bandenspanning controleren in de assistentiemodus op het instrumentenpaneel. Zie “Instellingen LCD-display” in hoofdstuk 3.
- De bandenspanning wordt na enkele minuten rijden weergegeven.
- Als de bandenspanning bij stilstaande auto niet wordt weergegeven, zal de melding “Drive to display” worden weergegeven. Controleer na het rijden de bandenspanning.

- De weergegeven waarden voor de bandenspanning verschillen mogelijk van de met een bandenspanningsmeter gemeten waarden.
- U kunt de eenheid waarin de bandenspanning wordt weergegeven wijzigen in de modus Gebruikersinstellingen in het instrumentenpaneel.
  - psi, kPa, bar (zie “LCD-modi” in hoofdstuk 3).

## Bandenspanningscontrole-systeem

### WAARSCHUWING

**Een te hoge of een te lage bandenspanning reduceert de levensduur van de banden, beïnvloedt de handling van de auto in negatieve zin en kan tot onverwachte bandproblemen leiden, waardoor u de controle over de auto kunt verliezen met een ongeval tot gevolg.**

Controleer iedere maand bij koude banden of de bandenspanning van alle banden, inclusief het reservewiel (indien van toepassing), overeenkomt met de aanbevolen spanning op het voertuigplaatje of het bandenspanningslabel. (Als de bandenmaat van uw auto niet overeenkomt met de bandenmaat op het voertuigplaatje of het bandenspanningslabel, dient u de juiste spanning voor deze banden te bepalen.)

Voor extra beveiliging is uw auto uitgerust met een bandenspanningscontrolesysteem (TPMS) dat ervoor zorgt dat een waarschuwingslampje lage bandenspanning gaat branden wanneer de bandenspanning van een of meerdere banden aanmerkelijk te laag is. Wanneer het waarschuwingslampje lage bandenspanning brandt, dient u de auto dus stil te zetten, de banden zo snel mogelijk te controleren en ze op de juiste spanning te brengen. Rijden op banden waarvan de bandenspanning te laag is, heeft oververhitte en mogelijk beschadigde banden tot gevolg.

Een te lage bandenspanning zorgt ook voor een hoger brandstofverbruik en een kortere levensduur van het loopvlak en heeft mogelijk een negatief effect op de handling en de remkwaliteiten van uw auto.

Het TPMS dient niet ter vervanging van onderhoud van de banden te worden gebruikt.

Het is de verantwoordelijkheid van de bestuurder dat de banden op de juiste spanning zijn, ook al is de bandenspanning nog niet zo laag dat het waarschuwingslampje lage bandenspanning gaat branden.

Uw auto is tevens uitgerust met een controlelampje storing TPMS dat aangeeft wanneer het systeem niet goed werkt. Het controlelampje storing TPMS is gecombineerd met het waarschuwingslampje lage bandenspanning. Wanneer het systeem een storing signaleert, knippert het waarschuwingslampje gedurende ongeveer een minuut en blijft het daarna continu branden. Zolang de storing blijft bestaan, blijft dit zo doorgaan, ook wanneer de auto weer wordt gestart.

Wanneer het controlelampje storing brandt, kan het systeem mogelijk niet naar behoren een te lage bandenspanning signaleren of aangeven. Storingen in het TPMS kunnen verschillende oorzaken hebben, waaronder het plaatsen, vervangen of wisselen van banden of velgen waardoor het TPMS niet goed werkt.

### AANWIJZING

In de volgende situaties raden we u aan het systeem door een officiële HYUNDAI-dealer na te laten kijken.

1. Het waarschuwingslampje lage bandenspanning/controlelampje storing TPMS gaat niet gedurende 3 seconden branden nadat het contact in stand ON is gezet of de motor is gestart.
2. Het controlelampje storing TPMS blijft branden nadat het gedurende ongeveer 1 minuut heeft geknipperd.
3. Het waarschuwingslampje positie lage bandenspanning blijft branden.



**Waarschuwing-  
lampje lage  
bandenspanning**



**Waarschuwing-  
lampje  
positie lage  
bandenspanning  
en aanduiding  
bandenspanning**

Wanneer de waarschuwingslampjes van het bandenspanningscontrole systeem branden en er een waarschuwingsmelding op het LCD-scherm in het instrumentenpaneel wordt weergegeven, is de bandenspanning van een of meerdere band(en) aanmerkelijk te laag. Het waarschuwingslampje positie lage bandenspanning geeft aan welke band een te lage bandenspanning heeft doordat het bijbehorende lampje gaat branden.

Wanneer een van deze waarschuwingslampjes gaat branden, verminder dan onmiddellijksnelheid, vermijd scherp aansnijden van bochten en anticipeer op een langere remweg. Zet de auto zo snel mogelijk stil en controleer de banden. Breng de banden op de juiste spanning zoals aangegeven op het voertuigplaatje of het bandenspanningslabel op de middenstijl aan bestuurderszijde. Vervang de band met een te lage bandenspanning door het reservewiel als u geen tankstation kunt bereiken of als de band lek is.

Wanneer u ongeveer 10 minuten rijdt met een snelheid hoger dan 25 km/h na het vervangen van de band met een te lage bandenspanning door het reservewiel, doet zich het volgende voor:

- Het controlelampje storing TPMS knippert mogelijk gedurende ongeveer 1 minuut en blijft daarna branden omdat de TPMS-sensor niet op het reservewiel is gemonteerd.

#### AANWIJZING

Het reservewiel is niet uitgerust met een bandenspanningsensor.

#### OPMERKING

Mogelijk gaat het waarschuwingslampje lage bandenspanning in de winter of bij koud weer branden als de banden bij warm weer op de aanbevolen spanning zijn gebracht. Het betekent niet dat het TPMS defect is, omdat de lagere temperatuur een evenredig lagere bandenspanning tot gevolg heeft.

Controleer de bandenspanning en stel deze af op de aanbevolen spanning wanneer u van een warm gebied naar een koud gebied of vice versa rijdt, of wanneer de buitentemperatuur aanmerkelijk toe- of afneemt.

#### WAARSCHUWING

Schade door lage bandenspanning

Een te lage bandenspanning zorgt ervoor dat de auto instabiel wordt en kan ervoor zorgen dat u de controle over de auto verliest en dat de remweg wordt verlengd.

Doorrijden op banden met een te lage spanning heeft oververhitte en defecte banden tot gevolg.





### Controlelampje storing TPMS (bandenspanningscontrolesysteem)

Het controlelampje storing TPMS gaat branden nadat het ongeveer 1 minuut heeft geknipperd wanneer er een probleem is met het bandenspanningscontrolesysteem (TPMS).

We raden u aan het systeem door een officiële HYUNDAI-dealer na te laten kijken om het probleem te laten vaststellen.

#### AANWIJZING

In het geval van een storing in het TPMS gaat het waarschuwingslampje positie lage bandenspanning mogelijk niet branden, ook al is de spanning van een band te laag.



#### OPMERKING

- Het controlelampje storing TPMS gaat mogelijk gedurende ongeveer 1 minuut knipperen en blijft daarna branden als de auto in de buurt rijdt van elektriciteitskabels of zenders zoals in de nabijheid van politiebureaus, overheidsinstellingen, publieke gebouwen, zendstations, militaire installaties, luchthavens, zendmasten, enz. Dit kan de normale werking van het TPMS storen.
- Het controlelampje storing TPMS gaat mogelijk gedurende ongeveer 1 minuut knipperen en blijft daarna branden als er sneeuwkettingen gebruikt worden of als er in de auto bepaalde elektronische apparatuur wordt gebruikt, zoals een notebook, een lader voor een mobiele telefoon, een externe starthulp of een navigatiesysteem, enz. Dit kan de normale werking van het TPMS storen.

### Een wiel wisselen met TPMS

Bij een lekke band gaan de waarschuwingslampjes lage bandenspanning en positie lage bandenspanning branden. We adviseren u het systeem te laten controleren door een officiële HYUNDAI-dealer.



#### OPMERKING

**Gebruik NOOIT bandenreparatiemiddel om de band met een te lage spanning te repareren.**

**Het afdichtingsmiddel kan de bandenspanningssensoren beschadigen. In dat geval moet u de bandenspanningssensor vervangen.**

Ieder wiel is uitgerust met een bandenspanningssensor achter het ventiel in het wiel. Gebruik wielen die speciaal geschikt zijn voor TPMS. Wij raden u aan uw banden door een officiële HYUNDAI-dealer te laten nakijken.

Wanneer u ongeveer 10 minuten rijdt met een snelheid hoger dan 25 km/h na het vervangen van de band met een te lage bandenspanning door het reservewiel, doet zich het volgende voor:

- Het controlelampje storing TPMS knippert mogelijk gedurende ongeveer 1 minuut en blijft daarna branden omdat de TPMS-sensor niet op het reservewiel is gemonteerd.

U kunt de bandenspanning niet beoordelen door alleen naar de banden te kijken. Gebruik altijd een bandenspanningsmeter van een goede kwaliteit om de bandenspanning te meten. Houd er rekening mee dat een band die warm is (door het rijden) een hogere bandenspanning heeft dan een band die koud is (doordat deze gedurende ten minste 3 uur heeft stilgestaan of niet meer dan 1,6 km heeft gereden gedurende deze periode).

Laat de band afkoelen alvorens de bandenspanning te meten. Zorg er altijd voor dat de band koud is alvorens deze op de aanbevolen spanning te brengen.

Een koude band houdt in dat de auto gedurende 3 uur heeft stilgestaan of niet meer dan 1,6 km heeft gereden gedurende deze periode.

## WAARSCHUWING

- **Het TPMS waarschuwt niet voor ernstige en plotselinge schade aan de banden veroorzaakt door externe factoren, zoals spijkers en dergelijke.**
- **Als de auto instabiel aanvoelt, haal dan onmiddellijk uw voet van het gaspedaal, trap het rempedaal geleidelijk en licht in en breng uw auto op een veilige plaats naast de weg tot stilstand.**

### WAARSCHUWING

Het aanpassen, wijzigen of uitschakelen van onderdelen van het bandenspanningscontrolesysteem (TPMS) verhindert mogelijk dat de bestuurder door het systeem wordt gewaarschuwd over een te lage bandenspanning en/of storingen in het TPMS. Door het aanpassen, wijzigen of uitschakelen van onderdelen van het TPMS vervalt mogelijk de garantie voor dat deel van de auto.

### WAARSCHUWING

#### EUROPA

- Voer geen wijzigingen door aan de auto; deze kunnen de TPMS-functie beïnvloeden.
- Universele wielen zijn niet voorzien van een TPMS-sensor.  
Voor uw veiligheid adviseren we u vervangende onderdelen te gebruiken die zijn geleverd door een officiële HYUNDAI-dealer.
- Als u universele wielen onder uw auto monteert, moet u TPMS-sensoren gebruiken die goedgekeurd zijn door een HYUNDAI-dealer. Als uw auto niet voorzien is van TPMS-sensoren of als het TPMS niet goed werkt, kunt u problemen krijgen bij de APK.

(Vervolg)

(Vervolg)

- \*Alle gedurende de onderstaande periode op de EUROPESE markt verkochte auto's moeten zijn voorzien van het TPMS.
- Nieuw model auto: vanaf 1 november 2012
  - Bestaand model auto: vanaf 1 november 2014 (op basis van voertuigregistraties)

## LEKKE BAND (MET RESERVEWIEL, INDIEN VAN TOEPASSING)

### ⚠ WAARSCHUWING

Het verwisselen van een band kan gevaarlijk zijn. Volg de instructies in dit hoofdstuk bij het verwisselen van een band om de kans op ernstig letsel te beperken.

### ⚠ OPMERKING

Pak de krikslinger niet vast bij het vlakke gedeelte. Het vlakke gedeelte heeft scherpe randen die snijwonden kunnen veroorzaken.

### Krik en gereedschap

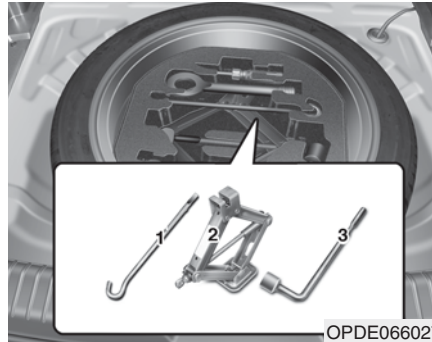

- (1) Krikslinger
- (2) Krik
- (3) Wielmoersleutel

De krik, de krikslinger en de wielmoersleutel zijn opgeborgen in de bagageruimte onder het afdekscherm.

De krik is uitsluitend bedoeld voor het verwisselen van een wiel.



Draai de vleugelbout waarmee het reservewiel bevestigd is linksom om het reservewiel te kunnen verwijderen.

Berg het reservewiel in dezelfde ruimte op en zet het vast door de vleugelbout rechtsonder te draaien.

Om te voorkomen dat het reservewiel en gereedschap rammelende bijgeluiden gaat veroorzaken, moeten ze op de juiste locatie worden opgeborgen.

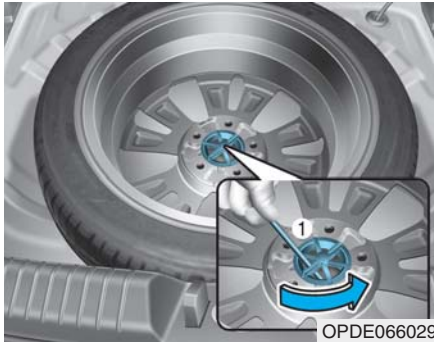

OPDE066029

Als het moeilijk is om met de hand de bevestigingsbout van het wiel los te draaien, kunt u deze eenvoudig losdraaien met behulp van de krikslinger.

1. Plaats de krikslinger (1) op de bevestigingsbout van het wiel.
2. Draai de bevestigingsbout van het wiel met de krikslinger linksom.

### Verwisselen van wielen

#### **⚠ WAARSCHUWING**

De auto kan van de krik afglijden of rollen, waardoor u of omstanders ernstig letsel zouden kunnen oplopen.

Neem de volgende veiligheidsvoorzorgsmaatregel en:

- Ga nooit onder een auto liggen die op de krik staat.
- Vervang een band **NOOIT** op de rijbaan. Zet de auto **ALTIJD** helemaal naast de weg op een vlakke, stevige ondergrond wanneer u een band gaat verwisselen. Bel de wegenwacht voor hulp wanneer u de auto niet op een vlakke, stevige ondergrond naast de weg kunt zetten.
- Gebruik de met de auto meegeleverde krik.

(Vervolg)

(Vervolg)

- Plaats de krik **ALTIJD** onder de speciale kriksteunpunten en **NOOIT** onder de bumpers of andere onderdelen bij het opkrikken van de auto.
- Start de motor niet en laat hem niet draaien zolang de auto is opgekrikt.
- Zorg dat er niemand meer in de auto aanwezig als deze wordt opgekrikt.
- Houd kinderen op veilige afstand van de weg en van de auto.

Volg deze stappen bij het verwisselen van een band van uw auto:

1. Zet de auto op een stevige en vlakke ondergrond.
2. Zet de selectiehandel in stand P (parkeren, automatische transmissie/Double clutch-transmissie) of de vrijstand (handgeschakelde transmissie), activeer de parkeerrem en zet het contact in stand LOCK/OFF.
3. Druk op de schakelaar van de alarmknipperlichten.
4. Neem de wielmoersleutel, de krik, de krikslinger en het reservewiel uit de auto.



5. Plaats blokken voor en achter het wiel dat zich diagonaal tegenover het te verwisselen wiel bevindt.



6. Draai de wielmoeren linksom één slag los in de volgorde die hierboven is aangegeven. Verwijder de wielmoeren niet voordat het wiel los van de grond is.

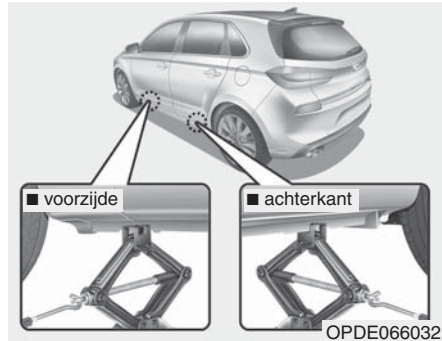

7. Plaats de krik onder het speciale kriksteunpunt onder het chassis dat zich het dichtst bij het te verwisselen wiel bevindt. De kriksteunpunten zijn op het chassis gelaste platen met twee inkepingen en twee deukjes. Plaats de krik nooit onder een ander onderdeel van de auto. Anders kan er schade aan de dorrellijst ontstaan.



8. Steek de krik sling in de krik en draai de slinger rechtop en krik de auto op totdat het wiel van de grond loskomt. Controleer of de auto stabiel op de krik staat.

9. Draai de wielmoeren los met de wielmoersleutel en verwijder ze met de hand. Verwijder het wiel van de tapeinden en leg het wiel plat neer op een plaats waar het niet in de weg ligt. Verwijder vuil en andere verontreinigingen van de tapeinden, de pasvlakken en het wiel.

10. Plaats het reservewiel op de tapeinden in de naaf.

11. Draai de wielmoeren met de hand vast op de tapeinden met de afgeschuinde zijde naar het wiel toe.

12. Laat de auto zakken door de krik sling linksom te draaien.

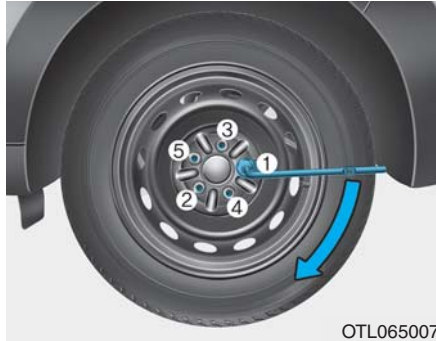

OTL065007

13. Draai de wielmoeren in de aangegeven volgorde vast met de wielmoersleutel. Controleer nogmaals of alle wielmoeren vastgedraaid zijn. Laat na het verwisselen van een band zo snel mogelijk een officiële HYUNDAI-dealer de wielmoeren met het juiste aanhaalmoment vastzetten. **De wielmoeren moeten vastgedraaid worden met 11 - 13 Kgf·m (79 - 94 lbf·ft).**

Controleer de bandenspanning als u over een bandenspanningsmeter beschikt (zie voor de juiste bandenspanning “Banden en velgen” in hoofdstuk 8). Rijd langzaam naar het dichtstbijzijnde tankstation en breng de band op de juiste spanning als de bandenspanning te laag of te hoog is. Plaats na het controleren van de bandenspanning of het op spanning brengen altijd het ventieldopje. Als het ventieldopje niet teruggeplaatst wordt, kan er lekkage ontstaan. Koop zo snel mogelijk een nieuw ventieldopje en plaats dit als u een dopje verloren bent. Zet na het verwisselen van een band de lekke band goed vast en berg de krik en het gereedschap op de juiste plaats op.

#### **AANWIJZING**

- **Controleer na het plaatsen van het reservewiel zo spoedig mogelijk de bandenspanning. Breng de band op de juiste spanning.**

(Vervolg)

#### **(Vervolg)**

- **Wanneer de banden zijn vervangen, controleer de wielmoeren dan opnieuw nadat u ongeveer 50 km hebt gereden en draai ze vast. Controleer na 1.000 km nogmaals of de wielmoeren vastzitten.**

#### **⚠️ OPMERKING**

**De tapeinden en de wielmoeren van uw auto zijn voorzien van metrische draad. Zorg er bij het verwisselen van een band voor dat dezelfde moeren gebruikt worden voor het plaatsen. Wanneer de wielmoeren vervangen moeten worden, moeten moeren met dezelfde metrische draad gebruikt worden om beschadiging van de tapeinden te voorkomen en om het wiel goed vast te kunnen zetten in de naaf. We adviseren u voor hulp contact op te nemen met een officiële HYUNDAI-dealer.**



Bel de wegwacht en probeer niet zelf de band te verwisselen als de krik, de wielmoeren, de tapeinden of andere uitrusting beschadigd of in slechte conditie zijn.

### **Gebruik van compact reservewiel (indien van toepassing)**

Een compact reservewiel is alleen bedoeld voor gebruik in noodgevallen. Rijd voorzichtig met een compact reservewiel en volg altijd de veiligheidsvoorzorgsmaatregelen.

#### **⚠ WAARSCHUWING**

**Voorkom het defect raken van het compacte reservewiel en verlies van controle over de auto, waardoor mogelijk een ongeval kan ontstaan:**

- Gebruik het compacte reservewiel alleen in een noodgeval.
- Rijd **NOOIT** harder dan 80 km/h (50 mph).

**(Vervolg)**

#### **(Vervolg)**

- **Overschrijd het laadvermogen van de auto niet en overschrijd ook het draagvermogen van de reserveband dat op de zijkant van de band is aangegeven niet.**
- **Rijd niet continu met het compacte reservewiel. Repareer of vervang de originele band zo spoedig mogelijk om defect raken van het reservewiel te voorkomen.**

Bij het rijden met een op de auto gemonteerd compact reservewiel:

- Controleer de bandenspanning nadat het compacte reservewiel gemonteerd is. De juiste bandenspanning van het compacte reservewiel is 420 kPa (60 psi).
- Maak geen gebruik van een wasstraat als het reservewiel gemonteerd is.

- Gebruik dit reservewiel niet onder een andere auto omdat het speciaal ontworpen is voor uw auto.
- De levensduur van de reserveband is korter dan die van een conventionele band. Controleer uw reserveband regelmatig en vervang een versleten reserveband door een band met dezelfde maat, gemonteerd op dezelfde velg.
- Gebruik niet meer dan één compact reservewiel tegelijk.
- Trek geen aanhanger als het compacte reservewiel is gemonteerd.

#### **AANWIJZING**

**Als de originele band en velg gerepareerd zijn en weer onder de auto gemonteerd zijn, moeten de wielmoeren met het juiste aanhaalmoment worden vastgedraaid. Het juiste aanhaalmoment voor de wielmoeren is 11 - 13 Kgf·m (79 - 94 lbf·ft).**

## ⚠ OPMERKING

Om beschadiging aan het compacte reservewiel en uw auto te voorkomen:

- Rijd langzaam genoeg gezien de wegcondities om gevaren, zoals putdeksels en afval, te kunnen ontwijken.
- Rijd niet over objecten heen. De diameter van het compacte reservewiel is kleiner dan die van een conventioneel wiel, waardoor de grondspeling ongeveer 25 mm kleiner wordt.
- Monteer geen sneeuwketting op het reservewiel. Vanwege de kleinere afmetingen zal een sneeuwketting niet goed passen.
- De compacte reserveband mag niet gebruikt worden op andere velgen en er mogen geen standaardbanden, winterbanden, wioldoppen of velgringen op de velg van het compacte reservewiel worden gemonteerd.

## Kriklabel

■ Voorbeeld

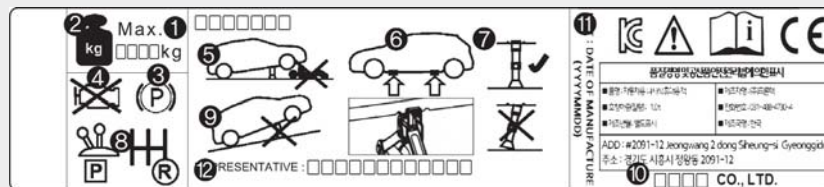

OHYK065011

Het werkelijke label op de krik in de auto kan afwijken van de afbeelding. Meer informatie vindt u op het label op de krik.

1. Modelnaam.
2. Maximaal toegestane belasting.
3. Activeer de parkeerrem wanneer u de krik gebruikt.
4. Zet de motor uit wanneer u de krik gebruikt.
5. Ga nooit onder een auto liggen die op een krik staat.
6. De aangegeven plaatsen onder de dorpel.
7. Bij het ondersteunen van de auto moet de voetplaat van de krik verticaal onder het opkrikpunt worden geplaatst.
8. Zet de versnellingspook in de achteruitversnelling (handgeschakelde transmissie) of zet de selectiehandel in stand P (parkeren) (automatische transmissie/Double clutch-transmissie).
9. Plaats de krik op een stevige, vlakke ondergrond.
10. Fabrikant krik.
11. Productiedatum.
12. Vertegenwoordiger van het bedrijf en het adres.

## EG-conformiteitsverklaring voor krik

	
<b>EC Declaration of Conformity</b> according to EC Machinery Directive 2006/42/EC	
We, <b>FRONTEC CO., LTD.</b> 2091-12 Jeongwang 2(i)-dong Siheung-si Gyeonggi-d ,Korea declare under our sole responsibility that the product	
<b>Product</b>	: JACK-ASSY
<b>Type Designation(s)</b>	: 1200KG, 1000KG, 800KG, 700KG, 500KG
<b>Serial No.</b>	: N/A (prototype)
<b>Year of Manufacture</b>	: 2013
to which this declaration relates is in conformity with the following standard(s) or other normative document(s):	
EN ISO12100 (2010)	Safety of machinery - General principles for design – Risk assessment and risk reduction
EN 1494/A1 (2008)	Mobile or movable jacks and associated lifting equipment
following the provisions of Directive(s):	
2006/42/EC	Directive on the approximation of the laws of Member States relating to machinery (OJ L157 Jun, 9, 2006)
 <u>Siheung-si Gyeonggi-d ,Korea / 15.07.2013</u> <u>SOO HONG, MIN</u> <u>President</u> 	
(Place and date of issue)(Name and signature or equivalent making of authorized person)	
* T.C.F Compiling Location: - Address: PRIBORSKA 280, 739 42 FRYDEK MISTEK, CHLEBOVICE, CZECH REPUBLIC - Team: Purchase team - Company name: HANWHA L&C CZECH s.r.o	

JACKDOC14F

## LEKKE BAND (MET TIRE MOBILITY KIT, INDIEN VAN TOEPASSING) – TYPE A



OPD066010

Lees voor een veilige bediening de instructies in deze handleiding voor gebruik aandachtig door en volg ze nauwgezet op.

- (1) Compressor
- (2) Fles dichtmiddel

Met de Tire Mobility Kit kan de band slechts tijdelijk worden gerepareerd. We raden u aan het systeem te laten controleren door een officiële HYUNDAI-dealer.

### ⚠ OPMERKING

Als de auto meerdere lekke banden heeft mag de bandenreparatieset niet worden gebruikt. Het afdichtingsmiddel uit de bandenreparatieset kan namelijk maar voor één lekke band worden gebruikt.

### ⚠ WAARSCHUWING

**Gebruik de bandenreparatieset niet om een lek in de wang van de band te repareren. Hierdoor kan de band stuklopen, waardoor een ongeval zou kunnen ontstaan.**

### ⚠ WAARSCHUWING

**Laat de band zo snel mogelijk repareren. De bandenspanning kan, nadat de band met de bandenreparatieset is opgepompt, op ieder moment wegvallen.**

### Introductie



OPDE066011

Met het TMK blijft u mobiel, ook na een lekke band.

Het systeem met compressor en dichtmiddel zorgt ervoor dat de meest voorkomende lekken in een personenautoband, veroorzaakt door spijkers enzovoort, effectief gedicht kunnen worden en dat de band na reparatie weer op spanning kan worden gebracht.

Nadat u zich ervan overtuigd hebt dat het lek gedicht is, kunt u voorzichtig (maximaal 200 km) met een maximumsnelheid van 80 km/h verder rijden naar een bandenspecialist of een garagebedrijf om de band te laten vervangen.

In sommige gevallen, bij grotere beschadigingen in het loopvlak of in de wangen van de band, kan het gebeuren dat het lek niet afdoende gedicht kan worden.

Een te lage bandenspanning heeft een negatieve invloed op de prestaties van de band. Daarom moet u abrupte stuurbewegingen of andere manoeuvres vermijden, vooral als de auto zwaar beladen is of als er een aanhanger getrokken wordt.

De Tire Mobility Kit is niet ontworpen of bedoeld voor een permanente reparatie van een band en mag maar voor 1 band gebruikt worden. Deze handleiding laat u stap voor stap zien hoe u op een eenvoudige en betrouwbare manier een lekke band kunt repareren. Lees het hoofdstuk 'Aanwijzingen voor een veilig gebruik van het Tire Mobility Kit'.

### WAARSCHUWING

**Gebruik het TMK niet bij een band die ernstig beschadigd is door het te lang blijven rijden met de lekke band of door het te lang blijven rijden met een te lage bandenspanning.**

**Alleen lekken in het loopvlak van de band kunnen met het TMK worden gerepareerd.**

### Aanwijzingen voor een veilig gebruik van de Tire Mobility Kit

- Breng uw auto tot stilstand op een veilige plaats, zodat u bij het werken met het TMK niet gehinderd wordt door het passerende verkeer.
- Activeer de parkeerrem, ook als de auto tamelijk horizontaal staat, zodat de auto niet in beweging kan komen.
- Gebruik de Tire Mobility Kit uitsluitend voor het repareren en op spanning brengen van personenautobanden. Alleen lekken in het loopvlak van de band kunnen met de Tire Mobility Kit worden gerepareerd.
- Verwijder het voorwerp dat het lek heeft veroorzaakt - spijkers, schroeven enzovoort - niet uit de band.
- Gebruik de Tire Mobility Kit in het belang van uw eigen veiligheid niet wanneer het wiel en de velg beschadigd zijn.
- De Tire Mobility Kit kan mogelijk niet effectief worden gebruikt wanneer het lek groter is dan ca. 6 mm.

We adviseren u contact op te nemen met een officiële HYUNDAI-dealer als de band niet gerepareerd kan worden met de Tire Mobility Kit.

- Gebruik de Tire Mobility Kit niet wanneer de band ernstig beschadigd is doordat er te lang is gereden met een lekke band of met een te lage bandenspanning.
  - Verwijder het voorwerp dat het lek heeft veroorzaakt - spijkers, schroeven enzovoort - niet uit de band.
  - Laat de motor draaien als de auto in een niet-afgesloten ruimte staat. Anders kan het gebruik van de compressor er uiteindelijk toe leiden dat de accuspanning te ver daalt.
  - Verlies de Tire Mobility Kit tijdens het gebruik niet uit het oog.
  - Laat de compressor niet langer dan 10 minuten achter elkaar draaien, omdat hij anders oververhit kan raken.
  - Gebruik de Tire Mobility Kit niet bij een buitentemperatuur lager dan -30°C.
- Spoel als uw huid in contact met de bandenreparatievloeistof is gekomen de desbetreffende plek af met veel water. Roep medische hulp in als de irritatie aanblijft.
  - Spoel uw ogen minimaal 15 minuten als er bandenreparatievloeistof in uw ogen is terechtgekomen. Roep medische hulp in als de irritatie aanblijft.
  - Spoel uw mond en drink veel water indien u bandenreparatievloeistof heeft ingeslikt. Geef echter niets te drinken aan een bewusteloze persoon en roep direct medische hulp in.
  - Langdurige blootstelling aan de bandenreparatievloeistof kan lichamelijke schade veroorzaken, bijvoorbeeld aan de nieren.

### Componenten van het Tire Mobility Kit (TMK)

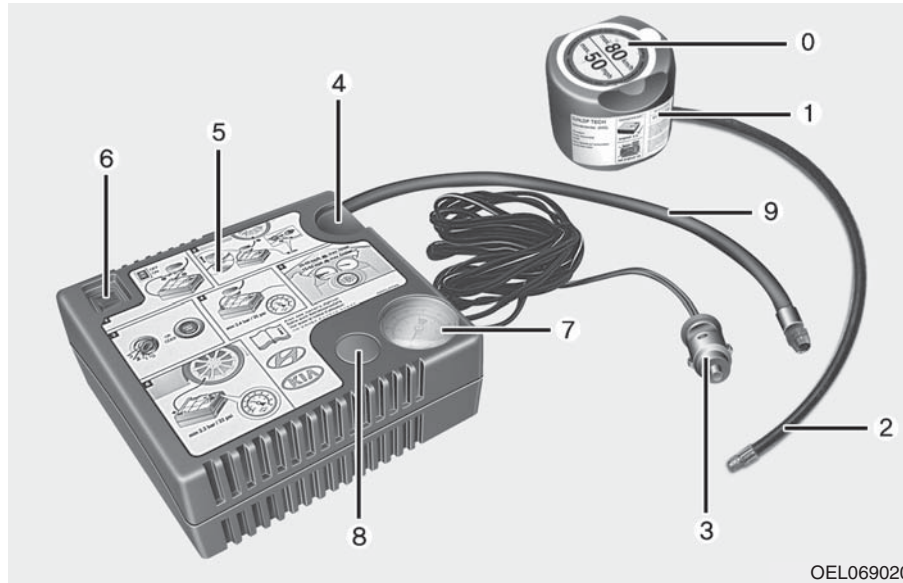

- |                                                      |                                          |
|------------------------------------------------------|------------------------------------------|
| 0. Snelheidsbeperkingslabel                          | 4. Houder voor de fles dichtmiddel       |
| 1. Fles dichtmiddel en label met snelheidsbeperking  | 5. Compressor                            |
| 2. Vulslang van fles dichtmiddel naar band           | 6. AAN/UIT-schakelaar                    |
| 3. Voedingskabel voor directe aansluiting op de accu | 7. Drukmeter voor de bandenspanning      |
|                                                      | 8. Knop om de bandenspanning te verlagen |

9. Slang om de compressor aan te sluiten op de fles dichtmiddel of de compressor aan te sluiten op de band

De stekkers, kabel en vulslang kunnen opgeborgen worden in de compressorbehuizing.

Volg de hieronder beschreven procedure nauwgezet, omdat het afdichtingsmiddel anders onder hoge druk kan ontsnappen.

#### **⚠ WAARSCHUWING**

**Afdichtingsmiddel waarvan de houdbaarheidsdatum is verstreken.**

**Gebruik geen afdichtingsmiddel waarvan de houdbaarheidsdatum is verstreken (deze datum staat vermeld op de verpakking). Hierdoor kan de band stuklopen.**

## ⚠ WAARSCHUWING

### Afdichtingsmiddel

- Buiten het bereik van kinderen houden.
- Contact met de ogen vermijden.
- Niet inslikken.

## Gebruik van de Tire Mobility Kit

### ⚠ OPMERKING



Neem het label met de snelheidsbeperking (0) los van de fles bandenreparatievloeistof (1) en bevestig het op een goed zichtbare plaats in de auto, bijvoorbeeld op het stuurwiel, om de bestuurder eraan te herinneren dat hij of zij langzaam moet rijden.



1. Schud de fles bandenreparatievloeistof.





2. Schroef de vulslang (9) op de aansluiting van de fles bandenreparatievloeistof.
3. Zorg ervoor dat de knop (8) op de compressor niet is ingedrukt.

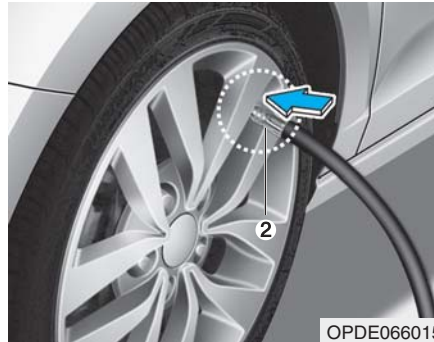

4. Schroef de ventieldop van de defecte band los en schroef de vulslang (2) van de fles bandenreparatievloeistof op het ventiel.



5. Plaats de fles afdichtingsmiddel (4) recht op in de behuizing van de compressor.
6. Zorg ervoor dat de compressor uitgeschakeld is, stand 0.

### ⚠️ OPMERKING

Sluit de vulslang voor de bandenreparatievloeistof goed aan op het ventiel. Wanneer dit niet gebeurt, kan de bandenreparatievloeistof terugvloeien waardoor de vulslang verstopt kan raken.



OPDE066016



OPD066017

7. Steek de aansluiting van de compressor (3) in de 12V-aansluiting van de auto.

### AANWIJZING

Gebruik voor het aansluiten van het aansluitsnoer alleen de 12V-aansluiting aan voorpassagierszijde.

8. Zet de startknop of het contact aan, zet de compressor aan en laat de compressor gedurende 5 - 7 minuten lopen, zodat de band tot de juiste spanning met afdichtingsmiddel wordt gevuld (raadpleeg "Banden en wielen" in hoofdstuk 8). De bandenspanning na het vullen van de band is niet belangrijk; deze wordt later gecontroleerd/gecorrigeerd.

Let er bij het vullen van de band op dat de maximumspanning niet wordt overschreden en bewaar tijdens het vullen afstand tot de band.

### ⚠️ OPMERKING

#### Bandenspanning

Rijd niet met de auto wanneer de bandenspanning lager is dan (200 kpa) 29 PSI. Hierdoor kan de bandenspanning plotseling wegvallen, waardoor een ongeval zou kunnen ontstaan.

- Schakel de compressor uit.
  - Verwijder de vulslang van de fles dichtmiddel en het ventiel van de band.
- Berg de Tire Mobility Kit weer op zijn oorspronkelijke positie in de auto op.

### WAARSCHUWING

#### **Koolmonoxide**

**Laat de motor niet gedurende langere tijd lopen in een slecht geventileerde ruimte.**

**Hierdoor kunt u koolmonoxide-~~vergiftiging~~ oplopen, met ernstig letsel of de dood tot gevolg.**

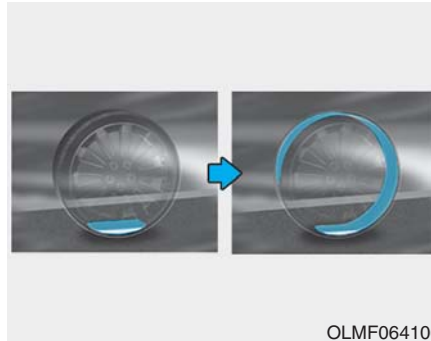

#### **Het dichtmiddel verdelen**

- Rijd onmiddellijk ongeveer 7 - 10 km (of ongeveer 10 minuten) met de auto, zodat de banden-reparatievloeistof gelijkmatig in de band wordt verdeeld.

Rijd niet harder dan 80 km/h. Rijd indien mogelijk niet langzamer dan 20 km/h.

Als u tijdens het rijden ongewone trillingen opmerkt, een abnormaal rijgedrag ervaart of bijgeluiden hoort, verlaag dan uw snelheid en rijd voorzichtig verder totdat u de auto op een veilige plaats tot stilstand kunt brengen.

Roep hulp in of laat de auto wegslepen.

## Controleren van de bandenspanning

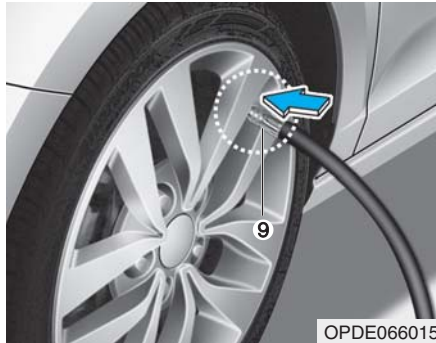

1. Stop, nadat u ongeveer 7 - 10 km (of ongeveer 10 minuten) hebt gereden, op een veilige plaats.
2. Sluit de vulslang (9) van de compressor direct aan op het ventiel.
3. Steek de aansluiting van de compressor in de 12V-aansluiting van de auto.
4. Breng de band op de aanbevolen spanning.  
Schakel het contact in en ga dan als volgt te werk.

- **De bandenspanning verhogen:**  
Zet de schakelaar op de compressor in stand I. Schakel de compressor even uit om de huidige bandenspanning-sinstelling te controleren.
- **De bandenspanning verlagen:**  
Druk knop (8) op de compressor in.

### AANWIJZING

Gebruik de compressor niet langer dan 10 minuten, omdat het apparaat anders oververhit raakt en beschadigd kan raken.

### **i** Informatie

De manometer kan een hogere waarde dan de werkelijke waarde aangeven als de compressor draait. Om de juiste waarde te kunnen aflezen, moet de compressor worden uitgeschakeld.

### **!** OPMERKING

Rijd opnieuw een stukje als de band niet op spanning blijft. Volg de aanwijzingen in 'Het dichtmiddel verdelen'. Herhaal dan de stappen 1 tot en met 4. Het IMS kan mogelijk niet gebruikt worden bij bandbeschadigingen groter dan ongeveer 4 mm.

We adviseren u contact op te nemen met een officiële HYUNDAI-dealer als de band niet gerepareerd kan worden met de Tire Mobility Kit.

### **!** WAARSCHUWING

De bandenspanning moet ten minste 220 kPa (32 psi) zijn. Rijd niet verder als dat niet het geval is. Roep in dat geval hulp in.



### **OPMERKING**

#### **Bandenspanningssensor (indien uitgerust met TPMS)**

Het afdichtingsmiddel op de bandenspanningssensor en velg moet worden verwijderd wanneer de band door een nieuw exemplaar wordt vervangen en de bandenspanningssensoren moeten door een officiële HYUNDAI-dealer worden gecontroleerd.

#### **Informatie**

Draai bij het plaatsen van de gerepareerde band met velg op de auto de wielmoeren aan met 11 - 13 kgm (79 - 94 lbf.ft).

## LEKKE BAND (MET TIRE MOBILITY KIT, INDIEN VAN TOEPASSING) – TYPE B, C

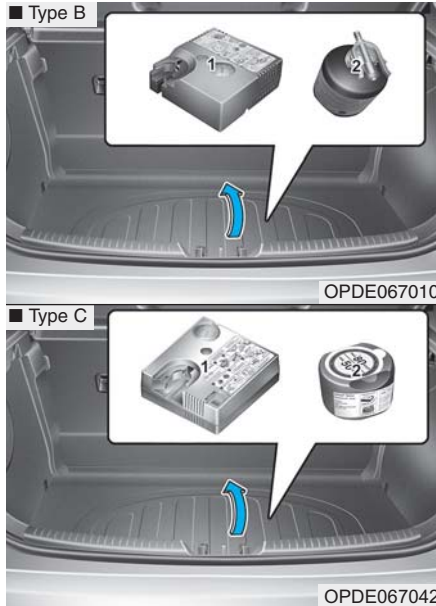

Lees voor een veilige bediening de instructies in deze handleiding voor gebruik aandachtig door en volg ze nauwgezet op.

- (1) Compressor
- (2) Fles dichtmiddel

Met de Tire Mobility Kit kan de band slechts tijdelijk worden gerepareerd. We raden u aan het systeem te laten controleren door een officiële HYUNDAI-dealer.

### ⚠ OPMERKING

Als de auto meerdere lekke banden heeft mag de bandenreparatieset niet worden gebruikt. Het afdichtingsmiddel uit de bandenreparatieset kan namelijk maar voor één lekke band worden gebruikt.

### ⚠ WAARSCHUWING

Gebruik de bandenreparatieset niet om een lek in de wang van de band te repareren. Hierdoor kan de band stuklopen, waardoor een ongeval zou kunnen ontstaan.

### ⚠ WAARSCHUWING

Laat de band zo snel mogelijk repareren. De bandenspanning kan, nadat de band met de bandenreparatieset is opgepompt, op ieder moment wegvallen.

### Introductie

Met het TMK blijft u mobiel, ook na een lekke band.

Het systeem met compressor en dichtmiddel zorgt ervoor dat de meest voorkomende lekken in een personenautoband, veroorzaakt door spijkers enzovoort, effectief gedicht kunnen worden en dat de band na reparatie weer op spanning kan worden gebracht.

Nadat u zich ervan overtuigd hebt dat het lek gedicht is, kunt u voorzichtig (maximaal 200 km) met een maximumsnelheid van 80 km/h verder rijden naar een bandenspecialist of een garagebedrijf om de band te laten vervangen.

In sommige gevallen, bij grotere beschadigingen in het loopvlak of in de wangen van de band, kan het gebeuren dat het lek niet afdoende gedicht kan worden.

Een te lage bandenspanning heeft een negatieve invloed op de prestaties van de band. Daarom moet u abrupte stuurbewegingen of andere manoeuvres vermijden, vooral als de auto zwaar beladen is of als er een aanhanger getrokken wordt.

De Tire Mobility Kit is niet ontworpen of bedoeld voor een permanente reparatie van een band en mag maar voor 1 band gebruikt worden. Deze handleiding laat u stap voor stap zien hoe u op een eenvoudige en betrouwbare manier een lekke band kunt repareren. Lees het hoofdstuk 'Aanwijzingen voor een veilig gebruik van het Tire Mobility Kit'.



### WAARSCHUWING

**Gebruik het TMK niet bij een band die ernstig beschadigd is door het te lang blijven rijden met de lekke band of door het te lang blijven rijden met een te lage bandenspanning.**

**Alleen lekken in het loopvlak van de band kunnen met het TMK worden gerepareerd.**

### Aanwijzingen voor een veilig gebruik van de Tire Mobility Kit

- Breng uw auto tot stilstand op een veilige plaats, zodat u bij het werken met het TMK niet gehinderd wordt door het passerende verkeer.
- Activeer de parkeerrem, ook als de auto tamelijk horizontaal staat, zodat de auto niet in beweging kan komen.
- Gebruik de Tire Mobility Kit uitsluitend voor het repareren en op spanning brengen van personenautobanden. Alleen lekken in het loopvlak van de band kunnen met de Tire Mobility Kit worden gerepareerd.
- Verwijder het voorwerp dat het lek heeft veroorzaakt - spijkers, schroeven enzovoort - niet uit de band.
- Gebruik de Tire Mobility Kit in het belang van uw eigen veiligheid niet wanneer het wiel en de velg beschadigd zijn.

- De Tire Mobility Kit kan mogelijk niet effectief worden gebruikt wanneer het lek groter is dan ca. 6 mm.  
We adviseren u contact op te nemen met een officiële HYUNDAI-dealer als de band niet gerepareerd kan worden met de Tire Mobility Kit.
- Gebruik de Tire Mobility Kit niet wanneer de band ernstig beschadigd is doordat er te lang is gereden met een lekke band of met een te lage bandenspanning.
- Verwijder het voorwerp dat het lek heeft veroorzaakt - spijkers, schroeven enzovoort - niet uit de band.
- Laat de motor draaien als de auto in een niet-afgesloten ruimte staat. Anders kan het gebruik van de compressor er uiteindelijk toe leiden dat de accuspanning te ver daalt.
- Verlies de Tire Mobility Kit tijdens het gebruik niet uit het oog.
- Laat de compressor niet langer dan 10 minuten achter elkaar draaien, omdat hij anders oververhit kan raken.
- Gebruik de Tire Mobility Kit niet bij een buitentemperatuur lager dan -30°C.
- Spoel als uw huid in contact met de bandenreparatievloeistof is gekomen de desbetreffende plek af met veel water. Roep medische hulp in als de irritatie aanblijft.
- Spoel uw ogen minimaal 15 minuten als er bandenreparatievloeistof in uw ogen is terechtgekomen. Roep medische hulp in als de irritatie aanblijft.
- Spoel uw mond en drink veel water indien u bandenreparatievloeistof heeft ingeslikt. Geef echter niets te drinken aan een bewusteloze persoon en roep direct medische hulp in.
- Langdurige blootstelling aan de bandenreparatievloeistof kan lichamelijke schade veroorzaken, bijvoorbeeld aan de nieren.



### Componenten van het Tire Mobility Kit (TMK)

#### ■ Type B

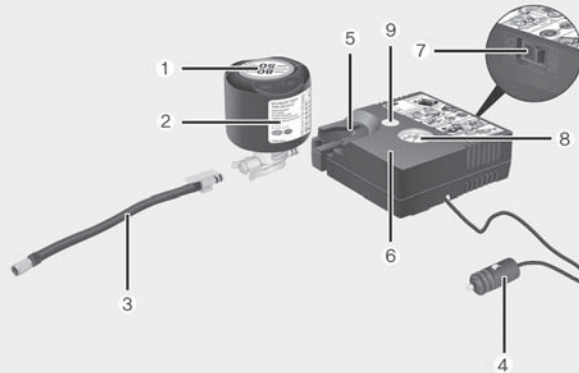

#### ■ Type C

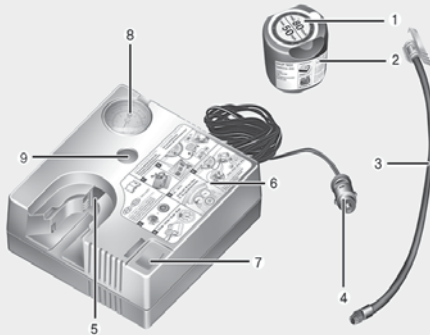

1. Snelheidsbeperkingslabel
2. Fles dichtmiddel en label met snelheidsbeperking
3. Vulslang van fles dichtmiddel naar band
4. Voedingskabel voor directe aansluiting op de accu
5. Houder voor de fles dichtmiddel
6. Compressor
7. AAN/UIT-schakelaar
8. Drukmeter voor de bandenspanning
9. Knop om de bandenspanning te verlagen

De stekkers, kabel en vulslang kunnen opgeborgen worden in de compressorbehuizing.

Volg de hieronder beschreven procedure nauwgezet, omdat het afdichtingsmiddel anders onder hoge druk kan ontsnappen.

ODE067044/OAE067039

**⚠ WAARSCHUWING**

Afdichtingsmiddel waarvan de houdbaarheidsdatum is verstreken.

Gebruik geen afdichtingsmiddel waarvan de houdbaarheidsdatum is verstreken (deze datum staat vermeld op de verpakking). Hierdoor kan de band stuklopen.

**⚠ WAARSCHUWING**

Afdichtingsmiddel

- Buiten het bereik van kinderen houden.
- Contact met de ogen vermijden.
- Niet inslikken.

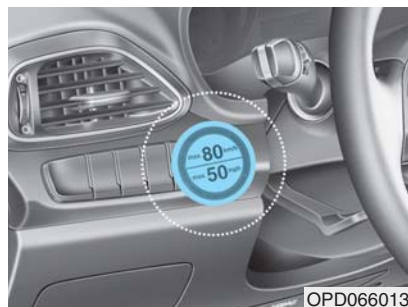
**Gebruik van de Tire Mobility Kit****⚠ OPMERKING**

Neem het label met de snelheidsbeperking (1) los van de fles bandenreparatievloeistof (2) en bevestig het op een goed zichtbare plaats in de auto, bijvoorbeeld op het stuurwiel, om de bestuurder eraan te herinneren dat hij of zij langzaam moet rijden.

1. Schud de fles bandenreparatievloeistof (1).

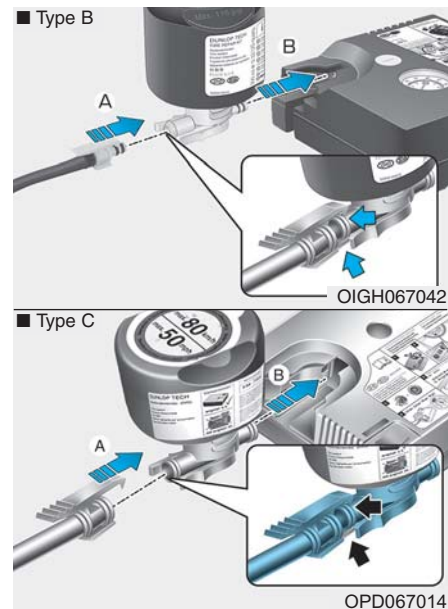

2. Sluit de vulslang (3) aan op de aansluiting van de fles bandenreparatievloeistof (2) in de richting A en sluit de fles bandenreparatievloeistof aan op de compressor (6) in de richting B.
3. Zorg ervoor dat de compressor uitgeschakeld is.

- Schroef de ventieldop van de defecte band los en schroef de vulslang (3) van de fles bandenreparatievloeistof op het ventiel.

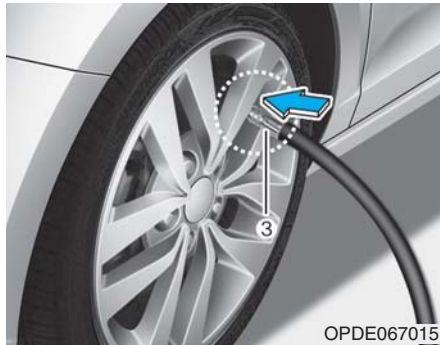

### OPMERKING

Sluit de vulslang voor de bandenreparatievloeistof goed aan op het ventiel. Wanneer dit niet gebeurt, kan de bandenreparatievloeistof terugvloeien waardoor de vulslang verstopt kan raken.



- Steek de aansluiting van de compressor (4) in de 12V-aansluiting van de auto.

### AANWIJZING

Gebruik voor het aansluiten van het aansluitsnoer alleen de 12V-aansluiting aan voorpassagierszijde.

6. Zet het contact in stand ON, zet de compressor aan en laat de compressor gedurende 5 - 7 minuten lopen, zodat de band tot de juiste spanning met bandenreparatievloeistof wordt gevuld. (Raadpleeg "Banden en wielen" in hoofdstuk 8.) De bandenspanning na het vullen van de band is niet belangrijk; deze wordt later gecontroleerd/gecorrigeerd.

Let er bij het vullen van de band op dat de maximale spanning niet wordt overschreden en bewaar tijdens het vullen afstand tot de band.

### OPMERKING

#### **Bandenspanning**

**Rijd niet met de auto wanneer de bandenspanning lager is dan (200 kpa) 29 PSI. Hierdoor kan de bandenspanning plotseling wegvallen, waardoor een ongeval zou kunnen ontstaan.**

7. Schakel de compressor uit.
8. Verwijder de vulslang van de fles dichtmiddel en het ventiel van de band.
- Berg de Tire Mobility Kit weer op zijn oorspronkelijke positie in de auto op.

### WAARSCHUWING

#### **Koolmonoxide**

**Laat de motor niet gedurende langere tijd lopen in een slecht geventileerde ruimte.**

**Hierdoor kunt u koolmonoxidevergiftiging oplopen, met ernstig letsel of de dood tot gevolg.**

### Het dichtmiddel verdelen

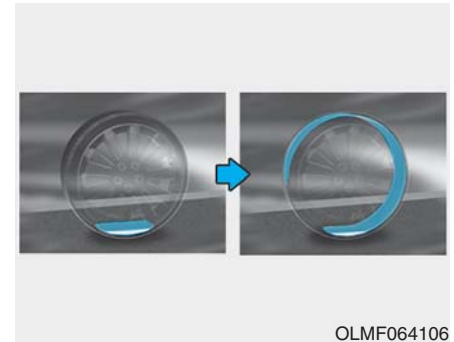

9. Rijd onmiddellijk ongeveer 7 - 10 km (of ongeveer 10 minuten) met de auto, zodat het afdichtingsmiddel gelijkmatig in de band wordt verdeeld.

Rijd niet harder dan 80 km/h. Rijd indien mogelijk niet langzamer dan 20 km/h.

Als u tijdens het rijden ongewone trillingen opmerkt, een abnormaal rijgedrag ervaart of bijgeluiden hoort, verlaag dan uw snelheid en rijd voorzichtig verder totdat u de auto op een veilige plaats tot stilstand kunt brengen.

Roep hulp in of laat de auto wegslepen.

### Controleren van de bandenspanning

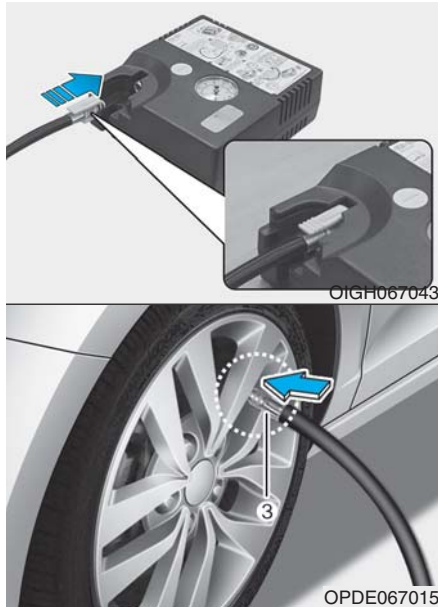

1. Stop, nadat u ongeveer 7 - 10 km (of ongeveer 10 minuten) hebt gereden, op een veilige plaats.
2. Sluit slang (3) van de compressor aan op het ventiel van de band.

3. Steek de aansluiting van de compressor in de 12V-aansluiting van de auto.

4. Breng de band op de aanbevolen spanning.

Schakel het contact in en ga dan als volgt te werk.

- **De bandenspanning verhogen:**  
Schakel de compressor uit.  
Schakel de compressor even uit om de huidige bandenspanning-sinstelling te controleren.

- **De bandenspanning verlagen:**  
Druk knop (9) op de compressor in.

#### AANWIJZING

Gebruik de compressor niet langer dan 10 minuten, omdat het apparaat anders oververhit raakt en beschadigd kan raken.

#### **i** Informatie

De manometer kan een hogere waarde dan de werkelijke waarde aangeven als de compressor draait. Om de juiste waarde te kunnen aflezen, moet de compressor worden uitgeschakeld.

#### **!** OPMERKING

Rijd opnieuw een stukje als de band niet op spanning blijft. Volg de aanwijzingen in 'Het dichtmiddel verdelen'. Herhaal dan de stappen 1 tot en met 4.

Het IMS kan mogelijk niet gebruikt worden bij bandbeschadigingen groter dan ongeveer 4 mm.

We adviseren u contact op te nemen met een officiële HYUNDAI-dealer als de band niet gerepareerd kan worden met de Tire Mobility Kit.

#### **!** WAARSCHUWING

De bandenspanning moet ten minste 220 kPa (32 psi) zijn. Rijd niet verder als dat niet het geval is. Roep in dat geval hulp in.

 **OPMERKING****Bandenspanningssensor  
(indien uitgerust met TPMS)**

Het afdichtingsmiddel op de bandenspanningssensor en velg moet worden verwijderd wanneer de band door een nieuw exemplaar wordt vervangen en de bandenspanningssensoren moeten door een officiële HYUNDAI-dealer worden gecontroleerd.

 **Informatie**

Draai bij het plaatsen van de gerepareerde band met velg op de auto de wielmoeren aan met 11 - 13 kgm (79 - 94 lbf.ft).

## SLEPEN

### Slepen

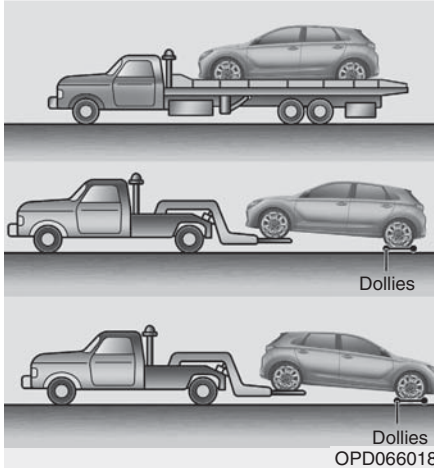

Laat de auto bij voorkeur wegslepen door een officiële HYUNDAI Erkend Reparatieur of een erkend bergingsbedrijf.

De juiste procedures voor het slepen zijn noodzakelijk om beschadigingen aan uw auto te voorkomen. Wij bevelen het gebruik van dollies aan.

De auto mag geslept worden met de achterwielen op de grond (zonder dolly's) en de voorwielen van de grond.

Als een van de aangedreven wielen of de wielophanging voor beschadigd is of als de auto wordt geslept met de voorwielen van de grond, plaats dan een dolly onder de voorwielen.

Als er geen dolly's worden gebruikt, moet de auto worden geslept met de voorwielen van de grond.

### ⚠ OPMERKING

- **Sleep de auto nooit met de voorwielen op de grond. Hierdoor kan de auto beschadigd raken.**

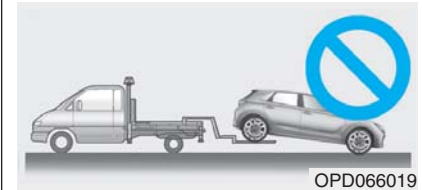

- **Sleep de auto nooit met een takelwagen. Gebruik alleen een auto-ambulance of een bril.**

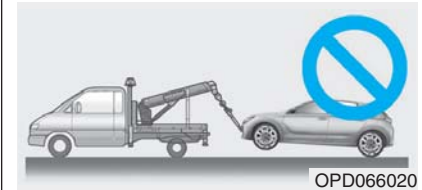

**⚠ WAARSCHUWING**

Zet het contact in de stand OFF of ACC wanneer de auto gesleept wordt als de auto voorzien is van zij- en gordijnairbags.

De zij- en gordijnairbags kunnen worden geactiveerd wanneer het contact in de stand ON staat en de koprolsensor de situatie interpreteert als over de kop slaan.

Slepen in noodgevallen zonder dollies:

1. Zet het contact in stand ACC.
2. Zet de selectiehandel in stand N (neutraal).
3. Ontgrendel de parkeerrem.

**⚠ OPMERKING**

Als de selectiehandel niet in stand N wordt gezet, kan dit inwendige schade in de transmissie tot gevolg hebben.

**Afneembare trekhaak**

1. Open de achterklep en verwijder het sleepoog uit de gereedschapsset.

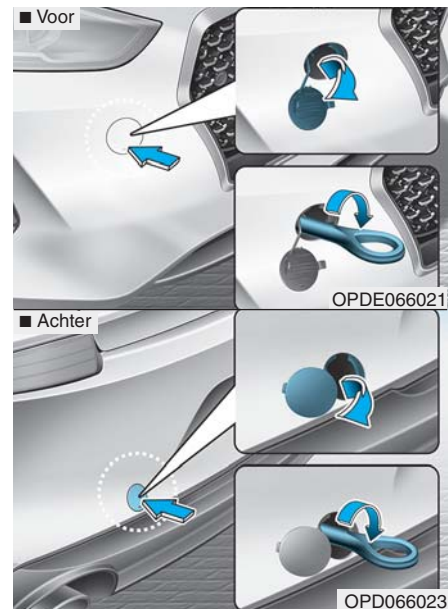

2. Verwijder het afdekkapje in de bumper door op het onderste deel van het kapje te drukken.
3. Plaats het sleepoog door het rechtsonder te draaien totdat het volledig vastzit.
4. Verwijder het sleepoog na gebruik en plaats het afdekkapje.



### Slepen in een noodgeval

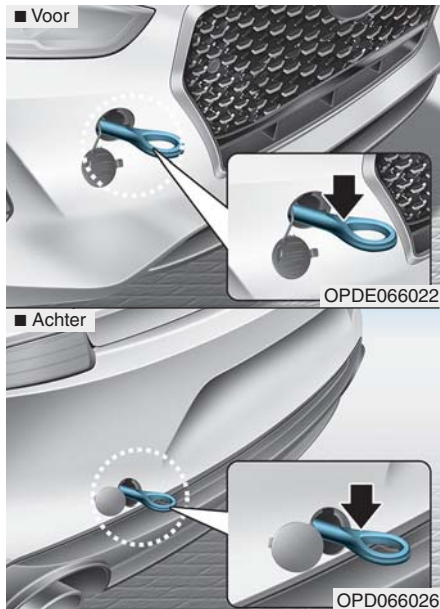

Als er nauwelijks beweging in de auto zit, ga dan niet onnodig door met slepen. We raden u aan contact op te nemen met een officiële HYUNDAI-dealer of een deskundig bergingsbedrijf voor hulp.

Als dit niet mogelijk is, mag de auto tijdelijk worden gesleept met een sleepkabel of -ketting die aan het sleepoog aan de voor- of achterzijde van de auto is bevestigd.

Wees uiterst voorzichtig bij het slepen van de auto met een kabel of een ketting. Laat een ervaren bestuurder in de gesleepte auto achter om te sturen en de remmen te bedienen.

Op deze manier slepen mag alleen op verharde wegen, over een korte afstand en met lage snelheid. Bovendien moeten de wielen, aandrijfassen, transmissie, stuurinrichting en remmen in orde zijn.

Volg altijd onderstaande voorzorgsmaatregelen bij slepen in een noodgeval:

- Zet het contact in stand ACC, zodat het stuurwiel niet vergrendeld wordt.
- Zet de selectiehendel in stand N (neutraal).
- Ontgrendel de parkeerrem.
- Vanwege de verminderde remwerking moet het rempedaal met meer kracht dan normaal worden ingetrapt.
- Het sturen gaat zwaarder omdat de stuurbekrachtiging niet werkt.
- De auto mag alleen gesleept worden door een auto die zwaarder is dan die van u.
- De bestuurders van beide auto's dienen goed met elkaar te communiceren.
- Controleer voor het slepen of de sleepogen niet gebroken of op een andere manier beschadigd zijn.
- Bevestig de kabel of ketting goed aan de sleepogen.
- Voorkom schokbewegingen tijdens het slepen. Sleep met een gelijkmatige kracht.

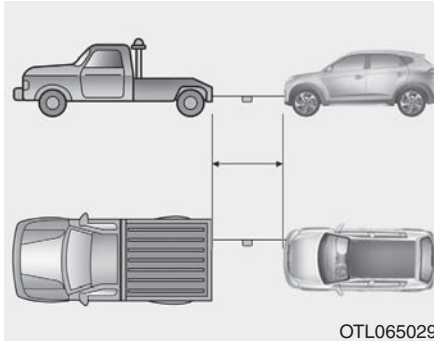

- Gebruik een sleepkabel of ketting van minder dan 5 meter. Bevestig een rode doek (ongeveer 30 cm breed) in het midden van de kabel of ketting om de zichtbaarheid te verbeteren.
- Rijd voorzichtig zodat de sleepkabel of ketting tijdens het slepen strak blijft staan.

- Controleer, voordat de auto gesleept wordt, onder de auto of deze geen automatische-transmissie/Double clutch-transmissievloeistof lekt. Als de auto automatische-transmissievloeistof lekt moet de auto op een auto-ambulance vervoerd of op een dolly gesleept worden.

### ⚠ OPMERKING

**Om schade aan uw auto en onderdelen ervan te voorkomen bij het slepen:**

- **Trek alleen in de lengterichting van de auto bij gebruik van de sleepogen. Trek niet in de dwarsrichting of in verticale richting aan het sleepoog.**
- **Gebruik de sleepogen niet om een andere auto weg te slepen die vastzit in de modder of iets dergelijks waar hij niet op eigen kracht uit kan komen.**
- **Laat de auto niet met een snelheid hoger dan 15 km/h en niet verder dan 1,5 km slepen, om ernstige schade aan de automatische transmissie te voorkomen.**

### NOODUITRUSTING (INDIEN VAN TOEPASSING)

Uw auto is uitgerust met een nooduitrusting waarmee u kunt inspelen op noodsituaties.

#### Brandblusser

Als er sprake is van een kleine brand en u weet hoe u de brandblusser moet gebruiken, volg dan zorgvuldig onderstaande stappen.

1. Fles dichtmiddel en label met Trek de veiligheidspen aan de bovenkant van de brandblusser, die voorkomt dat de hendel per ongeluk ingedrukt wordt, los.
2. Richt de straalpijp op de basis van de vlammen.
3. Ga op ongeveer 2,5 m van het vuur staan en knijp de hendel dicht om de blusser te activeren. Als u de hendel loslaat, stopt het blussen.
4. Beweeg de straalpijp heen en weer richting de basis van de vlammen. Kijk zorgvuldig of het vuur echt gedoofd is omdat het weer op kan laaien.

#### Eerstehulpset

De EHBO-set bevat spullen voor het verlenen van eerste hulp, zoals een schaar, verband en pleisters.

#### Gevarendriehoek

Plaats de gevarendriehoek op de weg om naderend verkeer te waarschuwen als de auto door problemen tot stilstand is gekomen langs de kant van de weg.

#### Bandenspanningsmeter (indien van toepassing)

Het is normaal dat banden wat lucht verliezen tijdens dagelijks gebruik en het is mogelijk dat u regelmatig wat lucht moet toevoegen. Meestal duidt dit niet op een lekke band, maar op normale slijtage. Controleer de bandenspanning altijd bij koude banden, omdat de bandenspanning bij een hogere temperatuur toeneemt.

Neem de volgende stappen om de bandenspanning te controleren:

1. Draai de ventieldop, die zich op de velg van de band bevindt, los.
2. Houd de bandenspanningsmeter aangedrukt op het ventiel. Bij het plaatsen van de bandenspanningsmeter ontsnapt er wat lucht en als de meter niet goed aangedrukt wordt, ontsnapt er nog meer.
3. De bandenspanningsmeter wordt geactiveerd wanneer u deze stevig en zonder lucht te laten ontsnappen aandrukt.
4. Lees de bandenspanning af op de meter om te weten te komen of de bandenspanning laag of hoog is.
5. Breng de band op de voorgeschreven spanning. Zie “Banden en velgen” in hoofdstuk 8.
6. Plaats de ventieldop.

# Onderhoud

Motorruimte .....	7-3	Luchtfilter .....	7-21
Onderhoudswerkzaamheden .....	7-6	Filter vervangen .....	7-21
Verantwoordelijkheid van de eigenaar .....	7-6	<b>Interieurfilter .....</b>	<b>7-22</b>
Voorzorgsmaatregelen voor onderhoud uitgevoerd door eigenaar .....	7-6	Controle filter .....	7-22
<b>Door de eigenaar uit te voeren onderhoudswerkzaamheden .....</b>	<b>7-7</b>	Filter vervangen .....	7-23
Schema voor door de eigenaar uit te voeren onderhoudswerkzaamheden .....	7-8	<b>Ruitenwisserbladen .....</b>	<b>7-24</b>
<b>Uitleg bij onderhoudsschema .....</b>	<b>7-10</b>	Controle bladen .....	7-24
<b>Motorolie .....</b>	<b>7-13</b>	Vervangen van bladen .....	7-24
Controle van het motoroliepeil .....	7-13	<b>Accu .....</b>	<b>7-27</b>
Motorolie ververset en filter vervangen .....	7-14	Voor een optimale werking van de accu .....	7-28
<b>Koelvloeistof .....</b>	<b>7-15</b>	Accucapaciteitsticker .....	7-28
Controleren van het koelvloeistofpeil .....	7-15	Accu opladen .....	7-29
Vervangen van de koelvloeistof .....	7-17	Te resetten onderdelen .....	7-30
<b>Rem-/koppelvloeistof .....</b>	<b>7-18</b>	<b>Banden en velgen .....</b>	<b>7-31</b>
Controle van niveau rem-/koppelvloeistof .....	7-18	Aandacht voor de banden .....	7-31
<b>Ruitensproeiervloeistof .....</b>	<b>7-19</b>	Aanbevolen bandenspanning bij koude banden .....	7-32
Ruitensproeiervloeistofniveau controleren .....	7-19	Bandenspanning controleren .....	7-33
<b>Parkeerrem .....</b>	<b>7-20</b>	Wielen verwisselen .....	7-33
Controleer de parkeerrem .....	7-20	Wielen uitlijnen en balanceren .....	7-34
<b>Brandstoffilter (Diesel) .....</b>	<b>7-20</b>	Banden vervangen .....	7-35
Aftappen van water uit het brandstoffilter .....	7-20	Velgen vervangen .....	7-37
Brandstoffilterelement vervangen .....	7-20	Grip .....	7-37
		Onderhoud van banden .....	7-37
		Informatie op de wang van de band .....	7-37
		Banden met een kleine hoogte-/breedteverhouding .....	7-41

<b>Zekeringen</b> .....	7-42
Vervangen zekering zijpaneel.....	7-43
Vervangen zekering motorruimte .....	7-45
Zekering-/relaiskast .....	7-47
<b>Gloeilampen</b> .....	7-66
Vervangen van gloeilamp koplamp, statische bochtverlichting, parkeerlicht, richtingaanwijzer en dagrijverlichting.....	7-67
Mistlampen voor .....	7-74
Afstellen van koplamp en mistlamp voor (Europa).....	7-75
Lamp richtingaanwijzer opzij vervangen .....	7-81
Vervangen van lamp achterlicht.....	7-82
Mistachterlicht .....	7-93
Gloeilamp derde remlicht vervangen.....	7-93
Vervangen van gloeilamp kentekenplaatverlichting ...	7-94
Gloeilamp interieurverlichting vervangen .....	7-94

<b>Onderhoud exterieur</b> .....	7-96
Exterieur, onderhoud .....	7-96
Onderhoud interieur.....	7-102
<b>Emissieregelsysteem</b> .....	7-105
Carterventilatiesysteem.....	7-105
Brandstofdampafzuigstelsysteem .....	7-105
Emissieregelsysteem .....	7-106

## MOTORRUIMTE

### ■ Benzinemotor (Kappa 1,0 T-GDI)



### ■ Benzinemotor (Kappa 1,4 T-GDI)

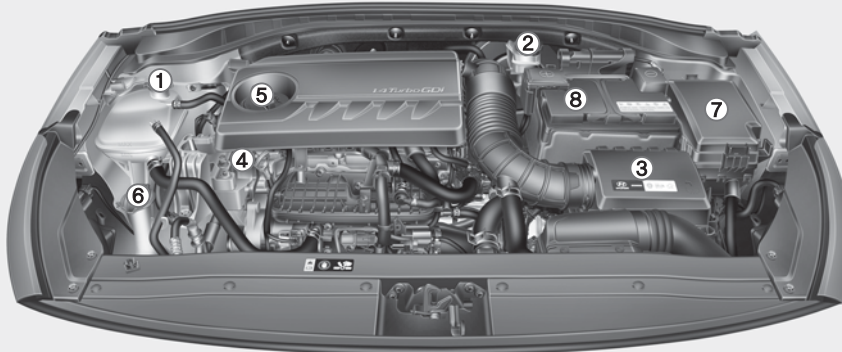

1. Koelvloeistofreservoir/  
motorkoelvloeistofreservoirdop
2. Rem-/koppelingsvloeistofreservoir
3. Luchtfilter
4. Peilstok motorolie
5. Vuldop motorolie
6. Sproeierreservoir
7. Zekeringkast
8. Accu

De werkelijke motorruimte van de auto kan afwijken van de afbeelding.

OPDE076088/OPD076001

### ■ Benzinemotor (Kappa 1,4 MPI)



1. Koelvloeistofreservoir
2. Radiateur dop
3. Rem-/koppelingsvloeistofreservoir
4. Luchtfilter
5. Peilstok motorolie
6. Vuldop motorolie
7. Sproeierreservoir
8. Zekeringkast
9. Accu

### ■ Benzinemotor (Gamma 1,6 MPI)



**De werkelijke motorruimte van de auto kan afwijken van de afbeelding.**

OPDE076089/OPDE076093

■ Dieselmotor (U2 1,6 TCI)



1. Koelvloeistofreservoir
2. Radiateurkop
3. Rem-/koppelingsvloeistofreservoir
4. Luchtfilter
5. Peilstok motorolie
6. Vuldop motorolie
7. Sproeierreservoir
8. Zekeringkast
9. Accu

**De werkelijke motorruimte van de auto kan afwijken van de afbeelding.**

OPD076003



### ONDERHOUDSWERKZAAMHEDEN

Neem bij het uitvoeren van onderhoudswerkzaamheden en controles de grootst mogelijke voorzichtigheid in acht om schade aan uw auto en/of persoonlijk letsel te voorkomen.

Wij raden u aan de auto te laten onderhouden en repareren door een officiële HYUNDAI-dealer. Een officiële HYUNDAI-dealer voldoet aan de hoge kwaliteitseisen van HYUNDAI en krijgt technische ondersteuning van HYUNDAI om ervoor te zorgen dat u tevreden bent met de service.

#### Verantwoordelijkheid van de eigenaar

Het laten uitvoeren van onderhoud en de registratie daarvan zijn de verantwoordelijkheid van de eigenaar.

U dient aan te kunnen tonen dat het juiste onderhoud aan uw auto is uitgevoerd overeenkomstig de voorgeschreven intervallen zoals weergegeven op de volgende bladzijden. U hebt deze informatie nodig om aan te kunnen tonen dat u zich heeft gehouden aan de eisen met betrekking tot het onderhoud, zoals gesteld in de garantievoorwaarden van uw auto op de garantie.

De garantievoorwaarden vindt u in het onderhoudsboekje.

Reparaties en afstellingen die nodig zijn als gevolg van te weinig of verkeerd onderhoud vallen niet onder de garantie.

#### Voorzorgsmaatregelen voor onderhoud uitgevoerd door eigenaar

Niet doelmatig, onvoldoende of gebrekkig onderhoud kan problemen bij het gebruik van uw auto veroorzaken, wat kan leiden tot schade aan de auto, een ongeval of persoonlijk letsel.

In dit hoofdstuk worden alleen aanwijzingen gegeven voor onderhoudswerkzaamheden die eenvoudig uit te voeren zijn.

Verschillende werkzaamheden kunnen alleen door een officiële HYUNDAI-dealer worden uitgevoerd die de beschikking heeft over speciaal gereedschap.

Er mogen geen aanpassingen aan uw auto worden gedaan. Aanpassingen kunnen de prestaties, veiligheid of levensduur van uw auto in negatieve zin beïnvloeden en kunnen daarnaast in strijd zijn met de garantiebepalingen.

#### AANWIJZING

**Het verkeerde onderhoud door de eigenaar tijdens de garantieperiode kan ertoe leiden dat de garantie vervalt. Lees voor details het bij de auto geleverde onderhoudsboekje. Laat in twijfelgevallen het onderhoud altijd uitvoeren door een officiële HYUNDAI-dealer.**

## DOOR DE EIGENAAR UIT TE VOEREN ONDERHOUDSWERKZAAMHEDEN

### WAARSCHUWING

Het uitvoeren van onderhoudswerkzaamheden aan een auto kan gevaarlijk zijn. Als u niet over voldoende kennis en ervaring of over het juiste gereedschap beschikt, adviseren we u uw auto te laten onderhouden door een officiële HYUNDAI-dealer. Volg **ALTIJD** deze voorzorgsmaatregelen bij het uitvoeren van onderhoudswerkzaamheden:

- Parkeer uw auto op een vlakke ondergrond, zet de selectiehandel in stand P (parkeren, automatische transmissie/Double clutch-transmissie), activeer de parkeerrem en zet het contact in stand LOCK/OFF.

(Vervolg)

(Vervolg)

- Leg blokken voor de wielen (voor en achter) om te voorkomen dat de auto gaat bewegen.

Doe loszittende kleding uit en doe sieraden af. Deze kunnen bekneld raken in draaiende onderdelen.

- Als u tijdens de onderhoudswerkzaamheden de motor moet laten draaien, doe dat dan buiten of in een ruimte die ruim voldoende geventileerd is.
- Houd open vuur, vonken en rokende materialen uit de buurt van de accu en onderdelen van het brandstofsysteem.

De eigenaar of officiële HYUNDAI-dealer moet onderstaande controles volgens het aangegeven interval uitvoeren om een veilige en betrouwbare werking van de auto te garanderen.

Neem bij bijzonderheden zo spoedig mogelijk contact op met uw dealer.

Eventuele werkzaamheden die uit deze controles voortvloeien, vallen doorgaans niet onder de fabrieksgarantie en zullen, samen met het arbeidsloon en eventuele onderdelen en smeermiddelen, in rekening gebracht worden.

**⚠ WAARSCHUWING**

**Dieselmotor**

Werk bij een draaiende dieselmotor of binnen 30 seconden na het UIT zetten van een dieselmotor nooit aan het injectiesysteem. Direct na het uitzetten van een dieselmotor staat er nog steeds een zeer hoge druk op de hogedruk-pomp, hogedrukleidingen, de common rail en de injectoren. Naar buiten spuitende brandstof kan ernstig letsel veroorzaken. Mensen met een geïmplanteerde pacemaker moeten een afstand bewaren van minimaal 30 cm tot de ECU en de bedrading bij een draaiende dieselmotor. De hoge stroomsterktes in het elektrische motormanagement-systeem produceren krachtige magnetische velden.

**Schema voor door de eigenaar uit te voeren onderhoudswerkzaamheden**

***Bij het tanken:***

- Controleer het motoroliepeil.
- Controleer het koelvloeistofpeil in het koelvloeistofreservoir.
- Controleer het niveau van de ruitensproeiervloeistof.
- Controleer of de bandenspanning in orde is.

**⚠ WAARSCHUWING**

Wees voorzichtig bij het controleren van het koelvloeistofpeil wanneer de motor warm is. Hierdoor kan er koelvloeistof naar buiten spuiten en kunt u ernstige brandwonden of ander letsel oplopen.

***Tijdens het rijden:***

- Let op veranderingen in het uitlaatgeluid en let erop dat u in het interieur geen uitlaatgassen ruikt.
- Controleer op trillingen in het stuurwiel. Controleer of het sturen niet zwaarder gaat, of het stuurwiel geen speling vertoont en of de rechtuitstand niet is gewijzigd.
- Controleer of de auto niet naar één kant trekt op een vlakke, rechte weg.
- Controleer bij het remmen op vreemde geluiden, naar één kant trekken, een grotere slag van het rempedaal of een moeilijk in te trappen rempedaal.
- Controleer als de transmissie slipt of niet normaal werkt, het niveau van de automatische-transmissievloeistof.
- Controleer de werking van stand P (parkeren) van de automatische transmissie/Double clutch-transmissie.
- Controleer de werking van de parkeerrem.

- Controleer onder uw auto op lekkage (tijdens of na het gebruik van de airconditioning kan er een plasje water onder uw auto ontstaan; dit is een normaal verschijnsel en duidt niet op lekkage).

### **Ten minste maandelijks:**

- Controleer het koelvloeistofniveau in het expansievat.
- Controleer de werking van alle verlichting van uw auto, inclusief de remlichten, richtingaanwijzers en alarmknipperlichten.
- Controleer de bandenspanning van alle banden inclusief het reservewiel, controleer de profieldiepte van de banden en controleer de banden op ongelijkmatige slijtage en beschadigingen.
- Controleer of de wielmoeren vastzitten.

### **Twee keer per jaar: (in het voorjaar en in het najaar)**

- Controleer de radiateurslangen en de slangen van de verwarming en de airconditioning op lekkage en beschadigingen.
- Controleer de werking van de ruitenwissers en -sproeiers. Reinig de ruitensproeiervloeistof doordrenkte doek.
- Controleer de stand van de koplampen.
- Controleer de dempers, de uitlaatpijpen, de hitteschilden en de bevestigingen van de uitlaat.
- Controleer de werking van de veiligheidsgordels en controleer op slijtage.

### **Ten minste eenmaal per jaar:**

- Reinig de afvoeropeningen aan de onderzijde van de portieren en de dorpels.
- Smeer alle portierscharnieren en motorkapscharnieren.
- Smeer de portier- en motorkapsloten, -vergrendelingen.
- Smeer de portierrubbers.
- Controleer vóór de zomer de werking van de airconditioning.
- Controleer en smeer het bedieningsmechanisme van de automatische transmissie.
- Reinig de accu en de accupolen.
- Controleer het remvloeistofniveau.

# UITLEG BIJ ONDERHOUDSSHEMA

## Motorolie en oliefilter

De motorolie moet worden verversd en het filter moet worden vervangen volgens de intervallen van het onderhoudsschema. Als er onder ongunstige omstandigheden gereden wordt, moet de olie vaker verversd en het filter vaker vervangen worden.

## Aandrijfriemen

Controleer alle aandrijfriemen op tekenen van sneetjes, scheurtjes, overmatige slijtage of verzadiging met olie en vervang indien nodig. De spanning van de aandrijfriemen moet periodiek worden gecontroleerd en indien nodig worden afgesteld.



### OPMERKING

**Wanneer u de riem controleert, zet dan het contact in stand LOCK/OFF of ACC.**

## Brandstoffilter (element)

Door een verstopt brandstoffilter kan de snelheid waarmee gereden kan worden afnemen, kan het emissiesysteem beschadigd raken of kan slecht aanslaan veroorzaakt worden. Als zich in de brandstoftank een aanzienlijke hoeveelheid vuil heeft verzameld, dient het filter vervangen te worden.

Laat de dieselmotor na het plaatsen van een nieuw brandstoffilter enkele minuten draaien en controleer de aansluitingen op lekkage. We adviseren u het brandstoffilter te laten vervangen door een officiële HYUNDAI-dealer.

## Brandstofleidingen, -slangen en aansluitingen

Controleer de brandstofleidingen, -slangen en aansluitingen op lekkage en beschadigingen. We adviseren u de brandstofleidingen, brandstofslangen en aansluitingen te laten vervangen door een officiële HYUNDAI-dealer.

## Ontluchtings slang en tankdop

De ontluchtings slang en de tankdop moeten worden gecontroleerd volgens de intervallen van het onderhoudsschema. Zorg ervoor dat de ontluchtings slang of tankdop op de juiste manier vervangen wordt.

## Vacuüm- en carterventilatieslangen (indien van toepassing)

Controleer het oppervlak van de slangen op sporen van oververhitting of mechanische schade. Hard en broos rubber, barstjes, scheurtjes, sneetjes, schaafplekken en overmatig zwellen zijn tekenen van veroudering. Besteed extra aandacht aan de controle van de delen van de slang die zich het dichtst bij warme onderdelen bevinden, zoals het uitlaatspruitstuk.

Controleer de ligging van de slangen om er zeker van te zijn dat de slangen niet in contact komen met warmtebronnen, scherpe randen of bewegende delen, waardoor schade door oververhitting of mechanische slijtage kan ontstaan. Controleer of alle slangaansluitingen, zoals klemmen en koppelingen, goed vastzitten en niet lekken. Vervang slangen onmiddellijk als er sporen van veroudering of beschadigingen gevonden worden.

### Luchtfilter

We adviseren u het luchtfilter te laten vervangen door een officiële HYUNDAI-dealer.

### Bougies (Benzine)

Gebruik altijd nieuwe bougies met de juiste warmtegraad.

#### WAARSCHUWING

**Neem de bougies niet los wanneer de motor heet is en controleer ze dan ook niet. Anders kunt u uzelf branden.**

### Klepspel (Benzine)

Controleer op vreemde bijgeluiden en/of motortrillingen en stel indien nodig af. We adviseren u het systeem te laten onderhouden door een officiële HYUNDAI-dealer.

### Koelsysteem

Controleer de onderdelen van het koelsysteem, zoals radiator, koelvloeistofreservoir, slangen en aansluitingen op lekkage en beschadigingen. Vervang beschadigde onderdelen.

### Koelvloeistof

De koelvloeistof moet worden verversd volgens de intervallen van het onderhoudsschema.

### Automatische-transmissievloeistof (indien van toepassing)

Onder normale gebruiksomstandigheden hoeft de automatische-transmissievloeistof niet gecontroleerd te worden.

We raden u aan de automatische-transmissievloeistof te laten verversen door een officiële HYUNDAI-dealer overeenkomstig het onderhoudsschema.

### Informatie

Nieuwe automatische-transmissievloeistof is rood.

Door het rijden wordt de automatische-transmissievloeistof donkerder.

Dit is een normaal verschijnsel. Verandering van kleur is geen reden voor het verversen van de vloeistof.

#### AANWIJZING

Het gebruik van andere dan de voorgeschreven vloeistof kan storingen en defecten in de transmissie veroorzaken.

Gebruik alleen de voorgeschreven automatische-transmissievloeistof.

(Zie "Aanbevolen smeermiddelen en hoeveelheden" in hoofdstuk 8.)

### **Versnellingsbakolie (indien van toepassing)**

Controleer de versnellingsbakolie volgens het onderhoudsschema.

### **Double clutch- transmissievloeistof (indien van toepassing)**

Controleer de Double clutch-transmissievloeistof volgens het onderhoudsschema.

### **Remleidingen en -slangen**

Controleer visueel op juiste bevestiging, schaafplekken, scheurtjes, veroudering en lekkage. Vervang verouderde of beschadigde onderdelen direct.

### **Rem-/Koppelingsvloeistof (indien van toepassing)**

Controleer het vloeistofniveau in het rem-/koppelingsvloeistofreservoir. Het vloeistofniveau dient zich tussen de merktekens MIN en MAX aan de zijkant van het reservoir te bevinden. Gebruik uitsluitend de voorgeschreven hydraulische remvloeistof (DOT3 of DOT4).

### **Parkeerrem**

Controleer het parkeerremstelsel inclusief het parkeerrempedaal (of parkeerremhendel) en de kabels.

### **Schijfremmen, remblokken, remklauwen en remschijven**

Controleer de remblokken op overmatige slijtage, de schijfremmen op slingering en slijtage en de remklauwen op vloeistoflekkage.

Zie de website van HYUNDAI voor meer informatie over het controleren van de remblokken en remvoeringen.

(<http://service.hyundai-motor.com>)

### **Bevestigingsbouten wielophanging**

Controleer of de bouten van de wielophanging goed vastzitten en niet beschadigd zijn. Draai ze met het voorgeschreven aanhaalmoment vast.

### **Stuurhuis, stuurstangen en stofhoezen/ onderste fuseekogel**

Breng de auto tot stilstand, zet de motor uit en controleer op overmatige speling in het stuurwiel.

Controleer de stuurstangen op knikken of beschadigingen. Controleer de stofhoezen en fuseekogel op veroudering, scheurtjes of beschadigingen. Vervang beschadigde onderdelen.

### **Aandrijfassen en aandrijfshoezen**

Controleer de aandrijfassen, -hoezen en klemmen op scheurtjes, veroudering of beschadigingen. Vervang beschadigde onderdelen en breng indien nodig nieuw vet aan.

### **Koudemiddel airconditioning/ aircocompressor**

Controleer de leidingen en aansluitingen van de airconditioning op lekkage en beschadigingen.

## MOTOROLIE

### Controle van het motoroliepeil

1. Neem alle voorzorgsmaatregelen van de oliefabrikant in acht.
2. Controleer of de auto horizontaal staat.
3. Start de motor en laat deze op de normale bedrijfstemperatuur komen.
4. Zet de motor uit en wacht ongeveer 5 minuten zodat de olie naar het carter terug kan lopen.
5. Trek de peilstok uit de houder, veeg hem schoon en steek hem weer geheel in de houder.



OPDE076067

6. Trek de peilstok opnieuw uit de houder en controleer het peil. Het vloeistofniveau moet zich tussen F (vol) en L (leeg) bevinden.

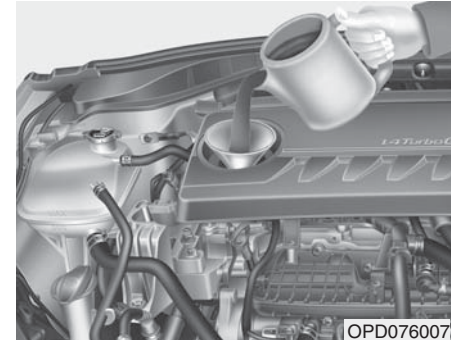

OPD076007

7. Als het peil zich bij of op de L bevindt, moet u olie bijvullen tot de F. (Benzinemotor)  
Als het peil zich bij of op de L bevindt, moet u olie bijvullen tot de F. **Vul niet te veel bij.** (Dieselmotor)

Gebruik alleen de voorgeschreven motorolie. (Zie "Aanbevolen smeermiddelen en hoeveelheden" in hoofdstuk 8.)



**⚠ WAARSCHUWING**

**Radiateurslang**

Wees voorzichtig met de radiateurslang tijdens het controleren of bijvullen van de motorolie. Deze kan namelijk nog zo warm zijn, dat u zich eraan kunt branden.

**AANWIJZING** - Benzinemotor

Om schade aan de motor te voorkomen:

- Vul niet te veel motorolie bij. Vul olie in kleine hoeveelheden bij en controleer het peil opnieuw om ervoor te zorgen dat er niet te veel wordt bijgevoerd.
- Zorg dat u geen motorolie morst wanneer u motorolie bijvult of ververs. Gebruik een trechter om morsen van olie op motoronderdelen te voorkomen. Veeg gemorste olie direct weg.

**AANWIJZING** - Dieselmotor

Mors geen motorolie wanneer u olie bijvult of ververs. Veeg gemorste olie direct weg.

**Motorolie verversen en filter vervangen**



We adviseren u de motorolie en het oliefilter te laten vervangen door een officiële HYUNDAI-dealer.

**⚠ WAARSCHUWING**

Gebruikte motorolie kan irritatie of huidkanker veroorzaken indien de huid langdurig in contact komt met de olie. De stoffen die in gebruikte motorolie aanwezig zijn, hebben bij laboratoriumproeven geleid tot kanker bij proefdieren. Was uw handen zorgvuldig met zeep en warm water als ze in contact zijn geweest met gebruikte motorolie.

## KOELVLOEISTOF

Het hogedruk-koelsysteem is voorzien van een reservoir dat gevuld is met een koelvloeistof die ook voldoende bescherming biedt tegen bevriezing. Het reservoir is in de fabriek gevuld.

Controleer de vorstbescherming en het koelvloeistofpeil ten minste één keer per jaar, aan het begin van het winterseizoen en voordat u naar een kouder klimaat reist.

### AANWIJZING

- **Wanneer de motor oververhit raakt door te weinig koelvloeistof kan het plotseling bijvullen van koelvloeistof barsten in de motor veroorzaken. Vul koelvloeistof langzaam en in kleine hoeveelheden bij om schade te voorkomen.**
- **Rijd niet zonder koelvloeistof. Anders kan de waterpomp beschadigd raken, de motor vastlopen, enz.**

### Controleren van het koelvloeistofpeil

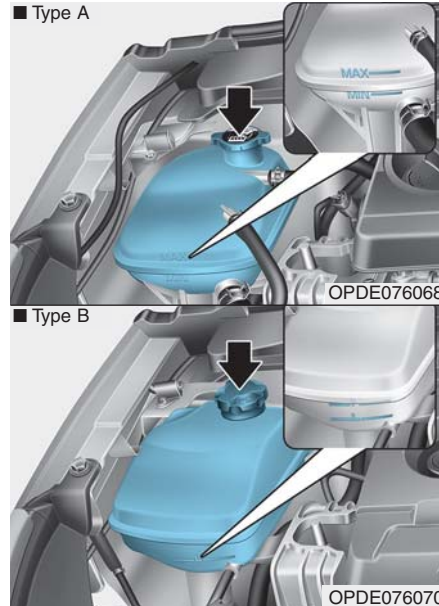

Controleer de toestand en de aansluitingen van alle slangen van het koelsysteem en van de verwarming. Vervang beschadigde en slechte slangen.

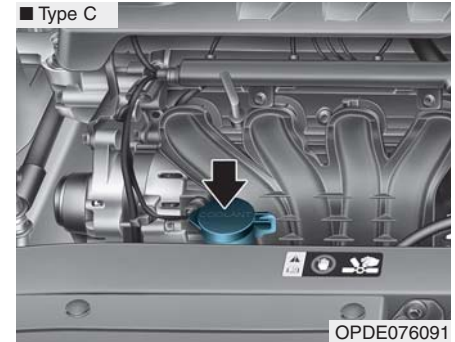

Als de motor koud is, moet het koelvloeistofniveau liggen tussen de merktekens MAX en MIN (of F (vol) en L (leeg)) op de zijkant van het koelvloeistofreservoir.

Vul als het peil laag is voldoende gedestilleerd of gedemineraliseerd water bij. Vul bij tot het merkteken MAX (of F (vol)) maar vul niet te veel bij.

Als veelvuldig bijvullen noodzakelijk is, adviseren we u het systeem te laten controleren door een officiële HYUNDAI-dealer.

■ Type A

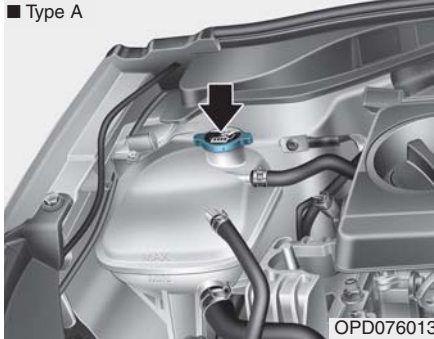

■ Type B

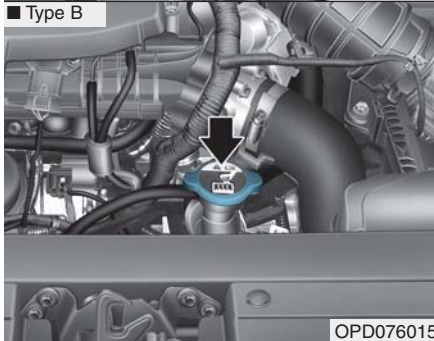

## ⚠ WAARSCHUWING



Verwijder de koelvloeistofreservoirdop/ radiatordop of de aftapplug **NOOIT** als de motor en de radiator nog heet zijn. Er kan onder druk staande hete koelvloeistof en stoom ontsnappen, waardoor er ernstig letsel kan ontstaan.

Zet de motor uit en wacht tot de motor is afgekoeld. Verwijder de koelvloeistofreservoirdop/radiatordop uiterst voorzichtig. Wikkel een dikke doek rond de dop en draai hem voorzichtig linksom tot de eerste aanslag. Ga een stukje achteruit wanneer de druk van het koelsysteem af gaat. Pas als u zeker weet dat er geen overdruk meer is, drukt u de dop met de doek in en draait u hem verder linksom om hem te verwijderen.

## ⚠ WAARSCHUWING



De elektromotor voor de koelventilator blijft mogelijk draaien of wordt mogelijk gestart als de motor niet draait, hetgeen tot ernstig letsel kan leiden.

Houd handen, kleding en gereedschap uit de buurt van de draaiende bladen van de koelventilator.

De elektromotor voor de koelventilator wordt geregeld door de koelvloeistoftemperatuur, koudemiddeldruk en de rijsnelheid. Als de koelvloeistoftemperatuur daalt, wordt de elektromotor automatisch uitgeschakeld. Dit is een normaal verschijnsel. Als uw auto is uitgerust met GDI, wordt de elektromotor van de koelventilator mogelijk op een willekeurig moment ingeschakeld en werkt hij mogelijk totdat u de minpool van de accu losneemt.

### **Aanbevolen koelvloeistof**

- Vul het koelsysteem alleen bij met gedestilleerd water en vul het koelsysteem niet bij met gewoon kraanwater. Een onjuist koelvloeistofmengsel kan storingen en schade aan de motor veroorzaken.
- De motor van uw auto heeft aluminium onderdelen. Gebruik daarom een koelvloeistof op ethyleen-glycolbasis ter voorkoming van corrosie en bevroering.
- Gebruik GEEN koelvloeistof op ethanol- of methanol-basis; meng ook geen ethanol- of methanol-antivries met de voorgeschreven koelvloeistof.
- Gebruik geen mengsel met meer dan 60% of minder dan 35% antivries; in dat geval is een optimale koelende werking niet gewaarborgd.

Zie de volgende tabel voor de mengverhouding.

Buiten temperatuur	Mengverhouding (hoeveelheid)	
	Antivries	Water
-15°C (5°F)	35	65
-25°C (-13°F)	40	60
-35°C (-31°F)	50	50
-45°C (-49°F)	60	40

### **i Informatie**

Bij twijfel over de mengverhouding is een mengsel van 50% water en 50% antivries het gemakkelijkst te mengen omdat van beide vloeistoffen evenveel gebruikt wordt. Dit mengsel is geschikt voor de meeste temperatuurbereiken vanaf - 35°C.

### **Vervangen van de koelvloeistof**

We adviseren u de koelvloeistof te laten verversen door een officiële Hyundai-dealer overeenkomstig het in het begin van dit hoofdstuk beschreven onderhoudsschema.

### **AANWIJZING**

Leg, om schade aan onderdelen van de motor te voorkomen, een dikke doek rond de motorkoelvloeistofreservoirtop of de radiateurtop alvorens koelvloeistof bij te vullen om te voorkomen dat er koelvloeistof op onderdelen van de motor, zoals de dynamo, terecht komt.

## REM-/KOPPELINGSVLOEISTOF (INDIEN VAN TOEPASSING)

### Controle van niveau rem-/koppelingsvloeistof



Controleer regelmatig het niveau in het reservoir. Het vloeistofniveau dient zich tussen de merktekens MAX en MIN aan de zijkant van het reservoir te bevinden.

Reinig het gebied rondom de dop van het reservoir grondig alvorens de dop te verwijderen en vloeistof bij te vullen, om te voorkomen dat deze vervuild raakt.

Vul vloeistof bij tot aan het merkteken MAX wanneer het niveau te laag is.

Het niveau van de remvloeistof zal na verloop van tijd dalen. Dit is normaal en wordt veroorzaakt door het slijten van de remblokken.

Als het rem-/koppelingsvloeistof extreem laag is, adviseren we u het systeem te laten controleren door een officiële HYUNDAI-dealer.

#### **i** Informatie

Gebruik alleen de voorgeschreven remvloeistof. Zie "Aanbevolen smeermiddelen en hoeveelheden" in hoofdstuk 8.

#### **i** Informatie

Lees voor het verwijderen van de vuldop van het rem-/koppelingsvloeistofreservoir eerst de waarschuwing op de dop.

#### **i** Informatie

Reinig de vuldop alvorens hem te verwijderen. Gebruik alleen DOT3 of DOT4 rem-/koppelingsvloeistof uit een afgesloten verpakking.

#### **!** WAARSCHUWING

Als u het rem-/koppelingsvloeistofreservoir regelmatig moet bijvullen, kan dit duiden op een lekkage in het rem-/koppelingssysteem. Laat de auto controleren door een officiële Hyundai-dealer.

#### **!** WAARSCHUWING

Zorg ervoor dat rem-/koppelingsvloeistof niet in contact komt met uw ogen. Spoel uw ogen gedurende ten minste 15 minuten met schoon water en roep onmiddellijk medische hulp in wanneer u rem-/koppelingsvloeistof in uw ogen krijgt.

## AANWIJZING

- Zorg ervoor dat rem-/koppelingsvloeistof niet in contact komt met het lakwerk van de auto. De lak kan hierdoor beschadigd raken.
- De kwaliteit van rem-/koppelingsvloeistof die gedurende lange tijd blootgesteld is aan de buitenlucht kan niet gegarandeerd worden. Voer de vloeistof op de juiste wijze af.
- Gebruik het juiste type vloeistof. Slechts een paar druppels minerale olie, bijvoorbeeld motorolie, in het rem-/koppelingssysteem kunnen de onderdelen van het systeem beschadigen.

## RUITENSPROEIERVLOEISTOF

### Ruitensproeiervloeistofniveau controleren

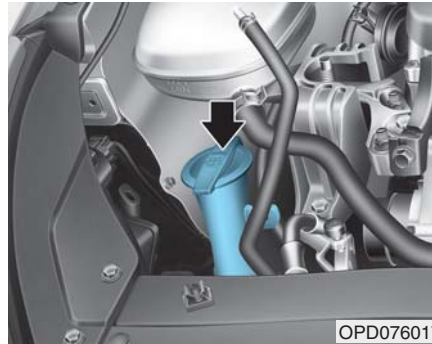

Controleer het vloeistofpeil in het sproeierrreservoir en vul indien nodig vloeistof bij. Als u geen ruitensproeiervloeistof bij de hand hebt, kunt u het reservoir bijvullen met gewoon water. Gebruik in koude klimaten echter speciale ruitensproeiervloeistof om bevrozing te voorkomen.

## ⚠ WAARSCHUWING

Tref bij het gebruik van ruitensproeiervloeistof de volgende voorzorgsmaatregelen om ernstig letsel te voorkomen:

(Vervolg)

(Vervolg)

- Gebruik geen koelvloeistof of antivries in het ruitensproeiervloeistofreservoir. Koelvloeistof kan het zicht ernstig belemmeren wanneer dit op de voorruit terechtkomt, waardoor u de macht over de auto kunt verliezen en een ongeval zou kunnen veroorzaken. Daarnaast kunnen de lak en sierlijsten beschadigd raken.
- Houd open vuur en vonken uit de buurt van de ruitensproeiervloeistof en het sproeierrreservoir.  
Ruitensproeiervloeistof bevat meestal alcohol en kan licht ontvlambaar zijn.
- Drink geen ruitensproeiervloeistof en vermijd contact met uitsproeiervloeistof. Ruitensproeiervloeistof is giftig voor mensen en dieren.
- Houd ruitensproeiervloeistof uit de buurt van kinderen en dieren.

### PARKEERREM

#### Controleer de parkeerrem

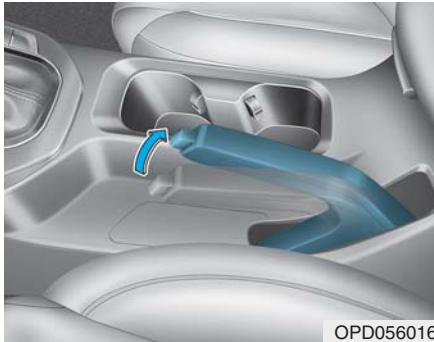

OPD056016

Controleer de slag van de parkeerrem door het aantal klikken te tellen wanneer de hendel volledig wordt aangetrokken. De parkeerrem alleen moet de auto veilig op een vrij steile helling kunnen houden. Als de slag groter of kleiner is dan voorgeschreven, adviseren we u het systeem te laten repareren door een officiële HYUNDAI-dealer.

**Slag: 5~6 klikjes bij een kracht van 20 kg (44 lbs, 196 N).**

### BRANDSTOFFILTER (DIESEL)

#### Aftappen van water uit het brandstoffilter

Het brandstoffilter in de dieselmotor heeft de zware taak water uit de brandstof te scheiden en dit te verzamelen in de waterafscheider aan de onderzijde.

Als een vooraf bepaalde hoeveelheid water in het brandstoffilter is verzameld gaat het waarschuwingslampje (  ) branden als het contact in stand ON staat.

In dat geval adviseren we u het systeem te laten controleren door een officiële Hyundai-dealer.

#### AANWIJZING

**Als het water in de afscheider niet op het juiste moment wordt afgetapt, kan er schade ontstaan aan belangrijke onderdelen, zoals het brandstofsysteem, doordat er water in het brandstoffilter komt.**

#### Brandstoffilterelement vervangen

We adviseren u het brandstoffilterelement te laten vervangen door een officiële HYUNDAI-dealer overeenkomstig het in het begin van dit hoofdstuk beschreven onderhoudsschema.



## LUCHTFILTER

### Filter vervangen



Het luchtfilterelement kan voor controle worden gereinigd met perslucht.

Was het niet uit en spoel het niet af, want water veroorzaakt schade aan het filter.

Vervang het luchtfilter als het vervuild is.

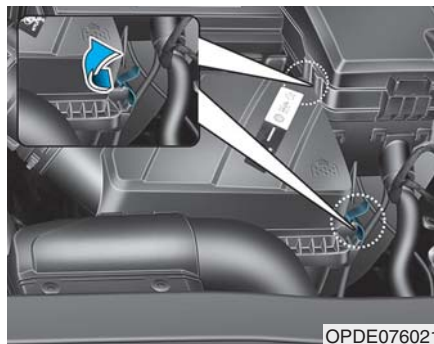

1. Neem de bevestigingsclips los om het luchtfilterdeksel te verwijderen.

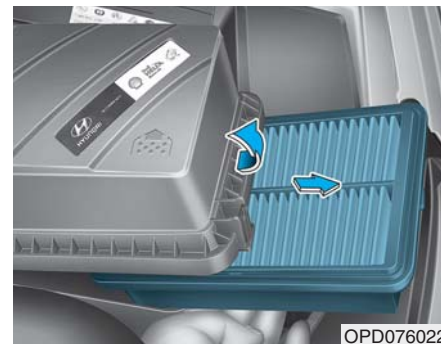

2. Veeg de binnenzijde van het luchtfilter schoon.
3. Vervang het luchtfilter.
4. Bevestig het deksel met de bevestigingsclips.
5. Controleer of het deksel goed vastzit.



### **i** Informatie

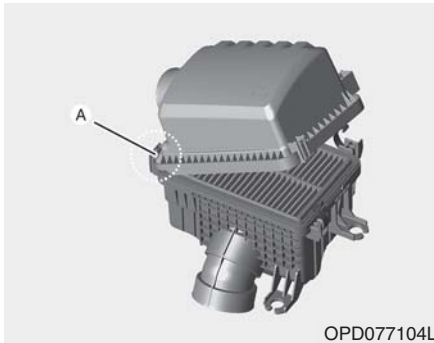

Steek eerst het scharniergedeelte (A) naar binnen alvorens de kap vast te zetten met de bevestigingsclips.

### **i** Informatie

Vervang het element vaker dan in het onderhoudsschema is aangegeven als de auto wordt gebruikt in gebieden met zeer veel stof of zand (zie “Onderhoudsschema onder zware omstandigheden” in dit hoofdstuk).

#### **AANWIJZING**

- Rijd niet met de auto wanneer het luchtfilter verwijderd is; hierdoor kan de motor overmatig slijten.
- Zorg er om schade aan de motor te voorkomen voor dat bij het verwijderen van het luchtfilter geen stof en vuil in de luchtinlaat komt.
- Gebruik originele HYUNDAI-onderdelen, door het gebruik van niet-originele HYUNDAI-onderdelen kan de luchtmassameter beschadigd raken.

## INTERIEURFILTER

### Controle filter

Als er veelvuldig met de auto gereden wordt in druk stadsverkeer of een stoffige omgeving, moet het filter vaker worden gecontroleerd en indien nodig worden vervangen. Als u als eigenaar het filter zelf wilt vervangen, volg dan onderstaande procedure en let erop geen andere onderdelen te beschadigen.

Vervang het filter overeenkomstig het onderhoudsschema.

## Filter vervangen

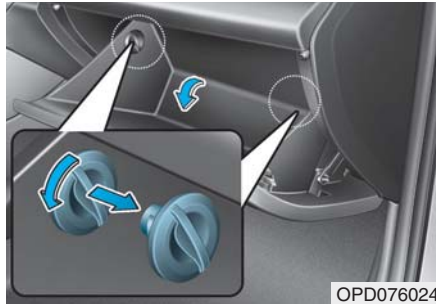

1. Verwijder terwijl het dashboardkastje geopend is de aanslagstukken aan beide zijden.



2. Verwijder de steunband (1).

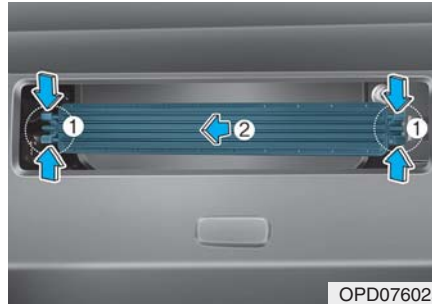

3. Houd de vergrendeling (1) aan beide zijden van het deksel ingedrukt.  
4. Trek het deksel naar buiten (2).

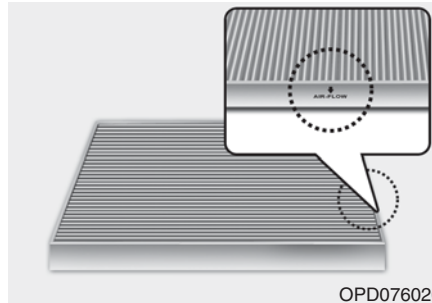

5. Vervang het interieurfilter.  
6. Plaats de onderdelen in omgekeerde volgorde van verwijderen.

### AANWIJZING

Plaats het interieurfilter in de juiste stand, met het pijlsymbool (↓) naar beneden, anders kunnen er te veel bijgeluiden ontstaan en kan het filter minder effectief zijn.

## RUITENWISSERBLADEN

### Controle bladen

Verontreiniging van de voorruit of de ruitenwischerbladen door bepaalde substanties kan het effect van de ruitenwissers verminderen.

Bekende vormen van verontreiniging zijn insecten, sap van bomen en hot waxbehandelingen gebruikt in sommige wasstraten. Indien de bladen niet goed wassen, reinig dan zowel de ruit als de bladen met een goed schoonmaakmiddel of een zacht reinigingsmiddel en spoel grondig na met schoon water.

#### AANWIJZING

**Om schade aan de ruitenwischerbladen, -armen of andere onderdelen te voorkomen is het niet toegestaan om:**

- **Benzine, petroleum, thinner of andere oplosmiddelen op of in de buurt van deze onderdelen te gebruiken.**
- **Te proberen de ruitenwissers met de hand te bewegen.**
- **Niet-voorgeschreven ruitenwischerbladen te gebruiken.**

#### **i** Informatie

In de handel verkrijgbare hot wax zoals gebruikt in wasstraten bemoeilijkt het reinigen van de voorruit.

#### **i** Informatie

Ruitenwischerbladen zijn verbruiksartikelen en normale slijtage van de ruitenwissers valt mogelijk niet onder de garantie van uw auto.

### Vervangen van bladen

Als de ruitenwissers de ruit niet langer goed schoonmaken, kan het zijn dat ze versleten of gescheurd zijn en dienen ze te worden vervangen.

#### AANWIJZING

**Probeer de ruitenwissers nooit met de hand te bewegen om beschadiging van de ruitenwischerarmen en van andere onderdelen te voorkomen.**

#### AANWIJZING

**Probeer de ruitenwissers nooit met de hand te bewegen om beschadiging van de ruitenwischerarmen en van andere onderdelen te voorkomen.**

## AANWIJZING

- Om schade aan de motorkap en de ruitenwisserarmen te voorkomen, mogen de ruitenwisserarmen alleen van de ruit getrokken worden als ze in de bovenste wispositie staan.
- Plaats de ruitenwisserarmen altijd voor het rijden weer in hun oorspronkelijke positie.

### Servicestand ruitenwissers voor



Deze auto is voorzien van “verborgen” ruitenwissers, hetgeen betekent dat de ruitenwissers niet kunnen worden opgetild als ze in de onderste ruststand staan.

1. Beweeg binnen ongeveer 20 seconden na het uitzetten van het contact de ruitenwisserhendel naar beneden en houd hem gedurende ongeveer 2 seconden in de stand (∨) totdat de ruitenwissers hun hoogste punt hebben bereikt.
2. Op dat moment kunt u de ruitenwissers van de voorruit tillen.

3. Plaats de ruitenwissers voorzichtig terug op de voorruit.
4. Zet de ruitenwisserschakelaar in een willekeurige ingeschakelde stand om de ruitenwissers terug te zetten in de onderste ruststand.



1. Til de wisserbladklem op (1). Til vervolgens het ruitenswisserblad op (2).
2. Druk de vergrendeling in (3) en trek tegelijkertijd het ruitenswisserblad omlaag (4).



3. Verwijder het ruitenswisserblad van de ruitenswisserarm (5).
4. Plaats een nieuw ruitenswisserblad in de omgekeerde volgorde van het verwijderen.
5. Plaats de ruitenswisserarm terug op de voorruit.

### **Achterruitenwisserblad**

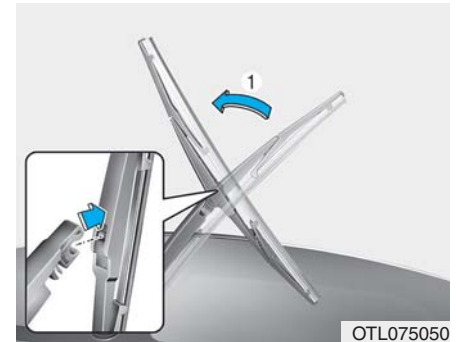

1. Trek de ruitenswisserarm omhoog en verwijder het ruitenswisserblad.



2. Plaats het nieuwe ruitenwisserblad door het middelste deel in de opening van de ruitenwisserarm te steken tot het ruitenwisserblad vastklikt.

3. Controleer of het ruitenwisserblad goed vastzit door er lichtjes aan te trekken.

Laat de ruitenwisserbladen vervangen door een officiële HYUNDAI-dealer om schade aan de ruitenwisserarmen en andere onderdelen te voorkomen.

## ACCU

### WAARSCHUWING

Volg altijd onderstaande voorzorgsmaatregelen bij het werken in de buurt van of aan de accu om **ERNSTIG LETSEL** te voorkomen:



Lees de aanwijzingen voor het omgaan met de accu zorgvuldig door en volg ze nauwkeurig op.



Draag een veiligheidsbril om uw ogen tegen wegsplattend zuur te beschermen.



Houd open vuur, vonken en rokende materialen uit de buurt van de accu.



Er bevindt zich altijd wat van het zeer licht ontvlambare waterstof in de accucellen. Dit kan ontploffen als er een ontstekingsbron aanwezig is.



Houd accu's buiten het bereik van kinderen.

(Vervolg)

(Vervolg)



Accu's bevatten zwavelzuur dat uitermate corrosief is. Laat accuzuur niet in contact komen met uw ogen, huid of kleding.

Spoel uw ogen gedurende ten minste 15 minuten en roep onmiddellijk medische hulp in wanneer u zuur in uw ogen krijgt. Was uw huid grondig wanneer deze in aanraking komt met zuur. Roep onmiddellijk medische hulp in wanneer u pijn of een brandend gevoel hebt.

- Bij het optillen van een accu met een kunststof behuizing kan door de druk accuzuur naar buiten komen. Houd bij het optillen uw handen aan de zijkant van de accu.
- Probeer uw auto niet met een hulpaccu te starten als de lege accu bevroren is.

(Vervolg)

**(Vervolg)**

- Laad **NOOIT** een accu bij terwijl de accukabels nog aangesloten zijn.
- Het ontstekingsysteem werkt met hoogspanning. Raak deze onderdelen **NOOIT** aan als de motor draait of als het contact in stand ON staat.

**AANWIJZING**

- Wanneer de auto gedurende langere tijd niet wordt gebruikt in een gebied met lage temperaturen, verwijder dan de accu en bewaar deze binnen.
- Laad de accu altijd volledig op om te voorkomen dat de accubak beschadigd raakt in een gebied met lage temperaturen.

**AANWIJZING**

Als u niet-toegestane elektronische apparaten aansluit, raakt de accu mogelijk ontladen. Gebruik nooit niet-toegestane apparaten.

**Voor een optimale werking van de accu**

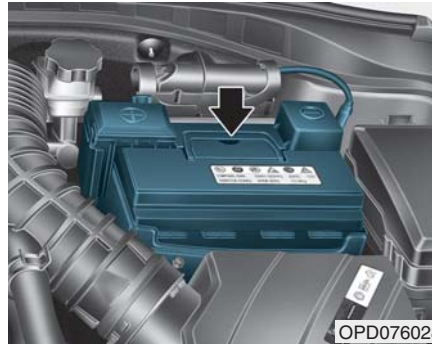

- Zorg ervoor dat de accu altijd goed vastzit.
- Houd de bovenzijde van de accu schoon en droog.
- Houd de accupolen en de accupoolklemmen schoon, zorg ervoor dat ze goed vastzitten en bescherm ze met vaseline.
- Spoel gemorst elektrolyt direct af met een oplossing van water en natriumbicarbonaat (dubbel koolzure soda).
- Neem de accukabels los als u de auto gedurende een langere periode niet gaat gebruiken.

**Accuapaciteitsticker**

■ Voorbeeld



OLMB073072

De werkelijke sticker op de accu kan afwijken van de afbeelding.

1. CMF60L-BCI : De door HYUNDAI gebruikte naam van de accu
2. 12V : De nominale spanning
3. 60Ah(20HR) : De nominale capaciteit (in ampère-uur)
4. 92RC : De nominale reservcapaciteit (in min.)
5. 550CCA : De koude-test in ampère volgens SAE-norm
6. 440A : De koude-test in ampère volgens EN-norm

## Accu opladen

### **Met acculader**

Uw auto is uitgerust met een onderhoudsvrije accu.

- Laad de accu gedurende 10 uur met behulp van een druppellader wanneer de accu in een korte tijd leeggeraakt is (doordat bijv. lampen of interieurverlichting zijn blijven branden terwijl de motor uit was).
- Wanneer de accu geleidelijk ontladen raakt door een hoge elektrische belasting tijdens het rijden, moet deze gedurende 2 uur met een stroomsterkte van 20 - 30 A opgeladen worden.

### **WAARSCHUWING**

**Volg deze instructies bij het laden van de voertuigaccu altijd op om ERNSTIG LETSEL door explosies of accuzuur te voorkomen:**

- **Schakel vóór het uitvoeren van onderhoudswerkzaamheden aan de accu of het laden van de accu alle elektrische verbruikers uit en zet de startknop in de stand OFF.**
- **Houd open vuur, vonken en rokende materialen uit de buurt van de accu.**
- **Werk altijd buiten of in een ruimte die ruim voldoende geventileerd is.**
- **Draag een veiligheidsbril wanneer u de accu tijdens het opladen controleert.**
- **De accu moet uit de auto worden verwijderd en in een goed geventileerde ruimte geplaatst worden.**

(Vervolg)

(Vervolg)

- **Houd de accu tijdens het laden in de gaten; beëindig het laden of wijzig de laadstroom wanneer de elektrolyt in de cellen begint te borrelen.**
- **Neem de minkabel van de accu altijd eerst los en sluit de minkabel van de accu altijd als laatste weer aan. Neem de acculader in de onderstaande volgorde los:**
  - (1) **Zet de hoofdschakelaar van de acculader uit.**
  - (2) **Neem de klem los van de minpool.**
  - (3) **Neem de klem los van de pluspool.**
- **Gebruik voor het vervangen altijd een originele, door HYUNDAI goedgekeurde accu.**



### OPMERKING

#### AGM-accu (indien van toepassing)

- **AGM-accu's (Absorbed Glass Mat) zijn onderhoudsvrij. We adviseren u deze te laten onderhouden door een officiële Hyundai-dealer. Gebruik voor het opladen van AGM-accu's alleen volledig automatische opladers die speciaal hiervoor ontwikkeld zijn.**
- **We adviseren u voor het vervangen van de AGM-accu vervangende onderdelen te gebruiken die geleverd zijn door een officiële Hyundai-dealer.**
- **Open of verwijder de afdekkap bovenop de accu niet. Hierdoor kan het elektrolyt uit de accu gaan lekken wat tot ernstig letsel kan leiden.**

#### *Met een hulpaccu*

Rijd na het starten met behulp van een hulpaccu gedurende 20 - 30 minuten met de auto alvorens hem uit te zetten. De auto kan mogelijk niet opnieuw gestart worden als u hem uitzet voordat de accu de kans gehad heeft om goed op te laden. Zie "Starten met hulpaccu" in hoofdstuk 6 voor meer informatie over procedures voor het starten met een hulpaccu.

#### Informatie



Een onjuist afgevoerde accu kan schadelijk zijn voor het milieu en voor de gezondheid.

Voer de batterij volgens de wettelijke voorschriften af.

#### Te resetten onderdelen

De volgende onderdelen moeten nadat de accu is ontladen of na het weer aansluiten van de accukabels mogelijk gereset worden.

- Ruit automatisch omhoog/omlaag
- Schuifdak
- Tripcomputer
- Verwarmings- en ventilatiesysteem
- Geheugen bestuurdersstoel
- Klok
- Audiosysteem

## BANDEN EN VELGEN

### ⚠ WAARSCHUWING

Door bandproblemen kunt u de controle over de auto verliezen, waardoor er een ongeval kan ontstaan. Tref de volgende voorzorgsmaatregelen om de kans op ERNSTIG LETSEL te beperken:

- Controleer de bandenspanning maandelijks. Controleer de banden daarnaast op slijtage en beschadigingen.
- De aanbevolen bandenspanning bij koude banden staat in dit instructieboekje en op het bandenspanningslabel op de middenstijl aan bestuurderszijde. Gebruik altijd een bandenspanningsmeter om de bandenspanning te meten. Banden met een te hoge of een te lage spanning slijten ongelijkmatig, wat een negatieve invloed op de handling heeft.

(Vervolg)

(Vervolg)

- Controleer bij het controleren van de bandenspanning ook altijd die van het reservewiel.
- Vervang banden die (ongelijkmatig) versleten of beschadigd zijn. Versleten banden kunnen een verminderde remwerking, verlies van de controle over de auto en verminderde tractie veroorzaken.
- Vervang banden ALTIJD door banden van dezelfde maat als de originele banden van deze auto. Het gebruik van een andere dan de voorgeschreven bandenmaat kan een negatieve invloed hebben op het rijgedrag en kan ervoor zorgen dat u de controle over de auto verliest of kan invloed hebben op het antiblokkeersysteem (ABS) van uw auto, waardoor een ernstig ongeval kan ontstaan.

### Aandacht voor de banden

Voor uw veiligheid, een maximale levensduur van de banden en een zo laag mogelijk brandstofverbruik, dient u de banden steeds op de aanbevolen spanning te houden en dient u het totaalgewicht en de maximale sbelasting niet te overschrijden.



U kunt alle specificaties (afmetingen en spanningen) terugvinden op een label op de middenstijl aan bestuurderszijde.

### Aanbevolen bandenspanning bij koude banden

De spanning van de banden (inclusief die van het reservewiel) dient bij koude banden gecontroleerd te worden. 'Koude banden' wil zeggen dat er de laatste drie uur niet met de auto is gereden of niet meer dan 1,6 km.

Wanneer banden warm zijn, zal de bandenspanning normaal gesproken 0,3 tot 0,4 bar hoger zijn dan wanneer ze koud zijn. Laat om de banden op de juiste spanning te brengen geen lucht ontsnappen uit warme banden. Hierdoor zal de bandenspanning te laag worden. Zie "Banden en velgen" in hoofdstuk 8 voor de aanbevolen bandenspanning.



### WAARSCHUWING

**Voor optimale rijeigenschappen, een optimale handling en een zo laag mogelijke bandenslijtage dient u de banden op de aanbevolen spanning te houden.**

**Een te hoge of een te lage bandenspanning reduceert de levensduur van de banden, beïnvloedt de handling van de auto in negatieve zin en kan tot onverwachte bandproblemen leiden, waardoor u de controle over de auto kunt verliezen met een ongeval tot gevolg.**

**Een veel te lage bandenspanning kan leiden tot enorme warmteontwikkeling. Hierdoor is het mogelijk dat u een klapband krijgt, dat het loopvlak losraakt of dat andere bandafwijkingen optreden, waardoor u de controle over de auto kunt verliezen en een ongeval kunt veroorzaken. Dit risico is veel groter bij hoge buitentemperaturen en lange tijd rijden met hoge snelheden.**



### OPMERKING

- Een te lage bandenspanning resulteert in overmatige slijtage, slechte handling en een verhoogd brandstofverbruik. Vervorming van de band is ook mogelijk. Houd de banden op de juiste spanning. Als een band frequent op spanning moet worden gebracht, adviseren we u de band te laten controleren door een officiële HYUNDAI-dealer.
- Een te hoge bandenspanning heeft een negatieve invloed op het rijcomfort en zorgt voor een verhoogde slijtage in het midden van het loopvlak. Bovendien bestaat er een grotere kans op beschadiging door oneffenheden in het wegdek.

## Bandenspanning controleren

Controleer de bandenspanning, inclusief die van het reservewiel, minstens eenmaal per maand.

### Controle

Gebruik een bandenspanningsmeter van een goede kwaliteit om de bandenspanning te meten. Het is onmogelijk de bandenspanning te beoordelen door alleen naar de banden te kijken. Radiaalbanden lijken mogelijk ook op de juiste spanning te zijn als de bandenspanning te laag is.

Verwijder de ventieldop. Druk de bandenspanningsmeter stevig op het ventiel om de spanning te meten. Als de bandenspanning bij koude banden overeenkomt met de aanbevolen druk op de band en het informatielabel, hoeft hij niet te worden aangepast. Corrigeer de bandenspanning tot het aanbevolen niveau als de spanning te laag is. Plaats de ventieldopjes altijd terug op de ventielen.

Zonder het ventieldopje kan er vuil en vocht in het ventiel komen, waardoor lucht kan ontsnappen. Zorg bij verlies van een ventieldopje zo snel mogelijk voor een nieuw exemplaar.

Druk als de bandenspanning te hoog is het metalen penntje in het midden van het ventiel in om lucht uit de band te laten lopen. Controleer de bandenspanning opnieuw met de bandenspanningsmeter. Plaats de ventieldopjes altijd terug op de ventielen. Zonder het ventieldopje kan er vuil en vocht in het ventiel komen, waardoor lucht kan ontsnappen. Zorg bij verlies van een ventieldopje zo snel mogelijk voor een nieuw exemplaar.

## Wielen verwisselen

Om de banden zo gelijkmatig mogelijk te laten slijten raadt HYUNDAI aan de wielen iedere 12.000 km of eerder, indien het slijtagepatroon daartoe aanleiding geeft, te verwisselen.

Controleer bij het verwisselen van de wielen tevens de balans.

Controleer de banden bij het verwisselen van de wielen op ongelijkmatige slijtage en beschadigingen. Abnormale slijtage wordt meestal veroorzaakt door een onjuiste bandenspanning, een onjuiste wieluitlijning, onbalans, veelvuldig hard remmen en snelle bochten. Controleer het profiel en de zijkant van de band op zwellingen.

Vervang de band als het canvas of de koordlagen zichtbaar zijn. Breng na het verwisselen van de wielen de banden op de juiste spanning en controleer of de wielmoeren vastzitten (het juiste aanhaalmoment is 11 - 13 kgf.m [79 - 94 lbf.ft]).

- Met een volwaardig reservewiel (indien van toepassing)

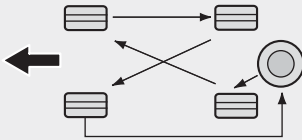

CBGQ0706

- Zonder reservewiel

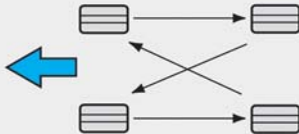

OPDE077126

Controleer bij het verwisselen van de wielen tevens de remblokken op slijtage.

### **i** Informatie

De binnenzijde en de buitenzijde van een asymmetrische band zijn verschillend. Bij het monteren van een asymmetrische band moet erop worden gelet dat de zijde met de tekst "outside" zich aan de buitenzijde bevindt. Als het merkteken "inside" zich aan de buitenzijde bevindt, heeft dat een negatieve invloed op het rijgedrag van de auto.

### **⚠ WAARSCHUWING**

- Gebruik het reservewiel niet voor het verwisselen van de wielen.
- Gebruik nooit diagonaal- en radiaalbanden door elkaar. Dit kan een negatieve invloed hebben op het rijgedrag waardoor u de controle over de auto kunt verliezen, hetgeen kan leiden tot een ongeval.

### Wielen uitlijnen en balanceren

De wielen van uw auto zijn af fabriek zorgvuldig uitgelijnd en gebalanceerd voor een lange levensduur van de banden en optimale prestaties.

Normaal gesproken is het niet nodig de wielen nogmaals uit te lijnen. In het geval de banden van uw auto echter abnormale slijtage vertonen of als de auto naar één kant trekt, kan het zijn dat de auto opnieuw moet worden uitgelijnd.

Wanneer de auto tijdens het rijden op een vlakke weg trilt, kan het zijn dat de wielen opnieuw moeten worden gebalanceerd.

### **AANWIJZING**

De verkeerde balanceergewichtjes kunnen de lichtmetalen velgen van uw auto beschadigen. Gebruik alleen goedgekeurde balanceergewichtjes.

## Banden vervangen



Als de band gelijkmatig afgesleten is, verschijnt de slijtage-indicator als een ononderbroken lijn door het loopvlak. Dit geeft aan dat er minder dan 1,6 mm profieldiepte op de band aanwezig is. Vervang in dat geval de band.

Wacht niet met het vervangen van de band totdat de slijtage-indicator over de gehele profielbreedte zichtbaar is.

### **⚠ WAARSCHUWING**

Om de kans op **ERNSTIG LETSEL** te beperken:

- Vervang banden die (ongelijkmatig) versleten of beschadigd zijn. Versleten banden kunnen een verminderde remwerking, verlies van de controle over de auto en verminderde tractie veroorzaken.
- Vervang banden altijd door banden van dezelfde maat als de originele banden van deze auto. Het gebruik van een andere dan de voorgeschreven bandenmaat kan een negatieve invloed hebben op het rijgedrag en kan ervoor zorgen dat u de controle over de auto verliest of kan invloed hebben op het antiblokkeersysteem (ABS) van uw auto, waardoor een ernstig ongeval kan ontstaan.

(Vervolg)

(Vervolg)

- Geadviseerd wordt banden (of wielen) altijd per twee (voor of achter) te vervangen. De handling van de auto kan ernstig beïnvloed worden wanneer slechts één band wordt vervangen. Als er slechts twee banden vervangen worden, wordt geadviseerd de nieuwe banden op de achteras te monteren.
- Banden verouderen na verloop van tijd, zelfs wanneer ze niet worden gebruikt. HYUNDAI adviseert om banden bij normaal gebruik over het algemeen na zes (6) jaar te vervangen, ongeacht de resterende profieldiepte.

(Vervolg)

(Vervolg)

- Warmte ten gevolge van het rijden in een warm klimaat of het regelmatig met zware belading rijden kan het verouderingsproces versnellen. Het niet opvolgen van deze waarschuwing kan resulteren in onverwachte bandproblemen. Hierdoor kunt u de controle verliezen, waardoor een ongeval het gevolg kan zijn.

***Band compact reservewiel  
vervangen  
(indien van toepassing)***

De levensduur van de band van een compact reservewiel is korter dan die van een conventionele band. Vervang de band van het compacte reservewiel als de slijtage-indicatoren zichtbaar zijn. De nieuwe band voor het compacte reservewiel moet dezelfde maat hebben en van hetzelfde type zijn als de oorspronkelijke band, en dient op de velg van het originele compacte reservewiel te worden geplaatst. De band voor het compacte reservewiel is niet ontworpen voor normale velgen, en de velg van het compacte reservewiel is niet ontworpen voor normale banden.

 **WAARSCHUWING**

**Repareer of vervang de originele band zo spoedig mogelijk om defect raken van het compacte reservewiel en verlies van de controle, hetgeen kan leiden tot een ongeval, te voorkomen. Het compacte reservewiel is alleen bestemd voor noodgevallen. Rijd niet harder dan 80 km/h bij gebruik van het compacte reservewiel.**

## Velgen vervangen

Als u om de een of andere reden de velgen wilt vervangen, dient u erop te letten dat de nieuwe velgen gelijkwaardig zijn aan de originele velgen voor wat betreft diameter, velgbreedte en offset.

## Grip

De grip van de banden kan verslechteren als de banden versleten zijn of niet op de juiste spanning zijn, of als u op een glad wegdek rijdt. Banden moeten worden vervangen als de slijtage-indicatoren zichtbaar zijn. Pas uw snelheid aan als er regen, sneeuw of ijs op de weg ligt om de kans te verkleinen dat u de controle over de auto verliest.

## Onderhoud van banden

Naast een juiste bandenspanning, draagt een juiste wieluitlijning bij tot het beperken van de bandenslijtage. Laat uw dealer de wieluitlijning controleren als een band ongelijkmatig afgesleten is.

Zorg ervoor dat nieuwe wielen uitgebalanceerd zijn. Dit komt het rijcomfort en de levensduur van de banden ten goede. Balanceer een wiel ook altijd wanneer de band van de velg verwijderd is geweest.

## Informatie op de wang van de band

Deze informatie bestaat uit de basiseigenschappen van de band en het identificatienummer voor veiligheidscertificatie. Het identificatienummer kan worden gebruikt om de band te identificeren bij een terugroepactie.

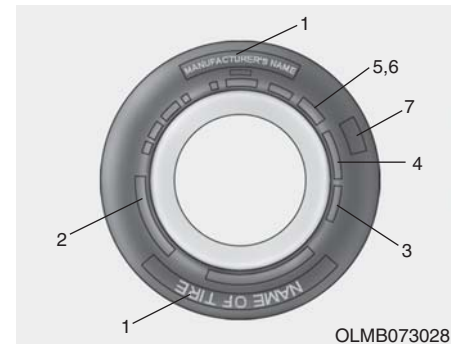

### 1. Fabrikant of merknaam

Fabrikant of merknaam wordt aangegeven.

### 2. Aanduiding bandenmaat

De bandenmaat staat aangegeven op de wang van een band. Deze informatie zal nodig zijn bij de aanschaf van nieuwe banden voor uw auto. De letters en cijfers in de aanduiding van de bandenmaat hebben de volgende betekenis.



Voorbeeld aanduiding bandenmaat:  
(Deze maat dient slechts ter illustratie; de bandenmaat van uw auto is afhankelijk van de uitvoering.)

**205/55R16 91H**

205 - Breedte band in millimeter.

55 - Hoogte-/breedteverhouding. De hoogte van de wang van de band als percentage van de breedte.

R - Type band (radiaalband).

16 - Velgdiameter in inch.

91 - Index draagvermogen, een numerieke code die het maximale draagvermogen van de band aangeeft.

H - Snelheidsclassificatie. Zie het overzicht in dit hoofdstuk voor meer informatie.

### Aanduiding velgmaat

Ook velgen zijn voorzien van informatie die van belang kan zijn bij eventuele vervanging. De letters en cijfers in de aanduiding van de velgmaat hebben de volgende betekenis.

Voorbeeld aanduiding velgmaat:

**6,5JX16**

6,5 - Velgbreedte in inch.

J - Aanduiding offset.

16 - Velgdiameter in inch.

### Snelheidsclassificatie banden

In het onderstaande overzicht staan de meest gebruikte snelheidsclassificaties voor autobanden weergegeven. De aanduiding van de snelheidsclassificatie maakt deel uit van de aanduiding van de bandenmaat op de wang van de band. Deze aanduiding geeft de maximumsnelheid weer waarvoor deze band is ontworpen.

Aanduiding snelheidsclassificatie	Maximum snelheid
S	180 km/h (112 mph)
T	190 km/h (118 mph)
H	210 km/h (130 mph)
V	240 km/h (149 mph)
W	270 km/h (168 mph)
Y	300 km/h (186 mph)

### **3. Controleren van de leeftijd van de banden (TIN: Tire Identification Number, bandenidentificatienummer)**

Banden die gerekend vanaf de productiedatum meer dan zes jaar oud zijn, inclusief de band van het reservewiel, moeten worden vervangen door nieuwe exemplaren. U kunt de productiedatum vinden in de DOT-code op de wang (mogelijk aan de binnenzijde) van de band. De DOT-code is een serie karakters op een band, die bestaat uit een combinatie van cijfers en letters. De productiedatum is af te leiden uit de laatste vier cijfers (karakters) van de DOT-code.

**DOT : XXXX XXXX OOOO**

In het voorste deel van de DOT-code worden de fabriekscodes, de bandenmaat en het type profiel aangegeven en in het tweede deel de week en het jaar waarin de band is geproduceerd.

Bijvoorbeeld:

DOT XXXX XXXX 1517 geeft aan dat de band is geproduceerd in week 15 van 2017.

### **4. Structuur en materiaal van de band**

Het aantal lagen rubber van de band. Bandenfabrikanten moeten ook aangeven welke materialen zijn gebruikt in de band, zoals staal, nylon en polyester. De letter "R" betekent radiaalband; de letter "D" betekent diagonaalband; en de letter "B" betekent band met kruislingse koordlagen.

### **5. Maximale bandenspanning**

Dit getal geeft aan hoe hoog de bandenspanning maximaal mag zijn. Overschrijd deze maximale bandenspanning niet. Zie het informatielabel voor de aanbevolen bandenspanning.

### **6. Maximale belasting**

Dit getal geeft het maximale gewicht in kilo's en ponden aan die de band kan dragen. Gebruik altijd banden met dezelfde maximale belasting als de banden die vanuit de fabriek zijn geplaatst.

### **7. Universele kwaliteitsclassificatie banden**

Kwaliteitsgradaties vindt u, indien van toepassing, op de zijkant van de band tussen de schouder van het loopvlak en de maximumbreedte van de wang.

Bijvoorbeeld:

TREAD WEAR 200

TRACTION AA

TEMPERATURE A

### Slijtage loopvlak

De slijtageclassificatie van het loopvlak is een relatieve classificatie gebaseerd op de mate van slijtage onder gecontroleerde omstandigheden op een officieel erkende testbaan. Voorbeeld: een band met de aanduiding 150 zal 1,5 keer langer meegaan dan een band met de aanduiding 100.

De levensduur van de banden zal echter in belangrijke mate afhankelijk zijn van de gebruiksomstandigheden, en kan aanzienlijk afwijken van de norm door de rijstijl van de bestuurder, onderhoud van de banden, de toestand van de wegen en het klimaat.

De indicator is bij personenauto's banden aangebracht op de wang. Welke banden er standaard of als optie beschikbaar zijn voor uw auto is afhankelijk van de uitvoering.

### Grip - AA, A, B en C

De gripclassificaties zijn van hoog naar laag: AA, A, B en C. De gripclassificatie geeft aan in hoeverre de banden op een nat wegdek doorglijden bij het maken van een noodstop, zoals gemeten onder gecontroleerde omstandigheden op een officieel erkende testbaan, zowel op asfalt als op beton. Een band met classificatie C is een band met relatief weinig grip.

#### WAARSCHUWING

**De gripclassificatie voor deze band is gebaseerd op griptests waarbij rechtuitrijdend wordt geremd. Bij de classificatie is geen rekening gehouden met de acceleratie, het nemen van bochten, aquaplaning en maximum tractie.**

### Temperatuur - A, B en C

Er zijn drie temperatuurclassificaties mogelijk: A (de hoogste), B en C. Deze classificaties geven aan in hoeverre de band hittebestendig is en in welke mate de band warmte afvoert, zoals getest onder gecontroleerde omstandigheden op een testwiel in een officieel erkend laboratorium.

Door aanhoudende hoge temperaturen gaat het materiaal van de banden achteruit, waardoor de banden minder lang meegaan. Bij extreem hoge temperaturen kunnen de banden zelfs plotseling lek gaan. De classificaties A en B geven aan dat het testresultaat van de band in het laboratorium beter is dan het in de wet voorgeschreven minimum.

## WAARSCHUWING

De temperatuurclassificatie van deze band geldt voor een band die de juiste spanning heeft en niet overbelast is. Extreem hoge rij snelheden, een te lage bandenspanning, een te hoge bandenspanning en/of overbelasting kunnen een concentratie van hitte in de band veroorzaken, wat kan leiden tot een klapband. Hierdoor kunt u de controle over de auto verliezen, waardoor er een ongeval kan ontstaan.

## Banden met een kleine hoogte-/breedteverhouding

Er zijn banden toegepast met een kleine hoogte-/breedteverhouding, kleiner dan 50, voor een sportieve uitstraling. De kleine hoogte-/breedteverhouding zorgt voor betere handling en remprestaties. Dergelijke banden kunnen dus minder comfort bieden tijdens een rit en meer geluiden produceren, vergeleken met een normale band.

## OPMERKING

De van een band met een kleine hoogte-/breedteverhouding is korter dan die van een normale band. Een band met een kleine hoogte-/breedteverhouding raakt dus snel beschadigd. Volg onderstaande instructies.

- Let er bij rijden op een slecht wegdek of in het terrein op dat de banden en velgen niet beschadigd raken. Controleer na het rijden de banden en de velgen.

(Vervolg)

(Vervolg)

- Rijd langzaam over putdeksels, drempels en stoepanden, om te voorkomen dat de banden en velgen beschadigd raken.
- Als een band ergens tegenaan stoot, controleer dan de staat van de band. Of neem contact op met een officiële HYUNDAI-dealer.
- Controleer de staat van de band en de bandenspanning elke 3.000 km, om schade aan de band te voorkomen.
- Het is moeilijk de banden alleen visueel te controleren op beschadiging. Als er enige aanwijzing is van schade aan een band, controleer en vervang hem dan om schade door een lek te voorkomen.
- Als een band beschadigd raakt door rijden op een slecht wegdek, in het terrein of over obstakels, zoals een putdeksel, drempel of stoepand, valt deze schade niet onder de garantie.
- Informatie over de band staat op de wang van de band.

## ZEKERINGEN

### ■ Steekzekering



Normaal



Doorgebrand

### ■ Cartridge-type



Normaal



Doorgebrand

### ■ Multizekering



Normaal



Doorgebrand



Normaal



Doorgebrand

OLF074075

Het elektrische systeem van een auto is tegen overbelasting beveiligd door middel van zekeringen.

Deze auto heeft 2 (of 3) zekeringkasten, één in het zijpaneel aan bestuurderszijde en de andere in de motorruimte.

Controleer de zekering van het desbetreffende circuit wanneer een bepaalde verlichting, accessoire of bedieningsorgaan niet werkt. Als een zekering is doorgebrand, is het element in de zekering gesmolten of doorgebrand.

Controleer eerst de zekeringkast aan bestuurderszijde wanneer het elektrische systeem niet werkt. Zet voordat u een doorgebrande zekering vervangt de motor en alle schakelaars uit en neem de minkabel van de accu los. Vervang een zekering altijd door een zekering met dezelfde stroomsterkte.

Als de vervangende zekering ook doorbrandt, duidt dit op een elektrische storing. Probeer het betreffende systeem niet te gebruiken en neem onmiddellijk contact op met een officiële HYUNDAI-dealer.

### **i** Informatie

Er worden drie typen zekeringen gebruikt: steekzekeringen voor lagere stroomsterkte, een cartridge-type en multizekeringen voor hogere stroomsterktes.

### **⚠** WAARSCHUWING

Vervang een zekering **ALLEEN** door een zekering met dezelfde stroomsterkte.

- Een zekering met een hogere capaciteit kan schade en mogelijk brand veroorzaken.
- Vervang een zekering niet door een draad of een stuk aluminiumfolie - ook niet als noodreparatie. Hierdoor kan het elektrische circuit overbelast worden, waardoor brand kan ontstaan.

## AANWIJZING

Verwijder een zekering niet met een schroevendraaier of een ander metalen voorwerp omdat hierdoor kortsluiting kan ontstaan, waardoor schade aan het elektrisch systeem kan worden veroorzaakt.

## Vervangen zekering zijpaneel



1. Zet de auto uit.
2. Zet alle andere schakelaars uit.
3. Open het deksel van de zekeringkast.
4. Raadpleeg het label aan de binnenzijde van het deksel van de zekeringkast om de defecte zekering te lokaliseren.



5. Trek de verdachte zekering recht naar buiten. Gebruik het demontagegereedschap dat zich in de zekeringkast in de motorruimte bevindt.
6. Controleer de verwijderde zekering; vervang hem indien hij is doorgebrand. Er bevinden zich reservezekeringen in de zekeringkast in het dashboard (of in de zekeringkast in de motorruimte).
7. Plaats een nieuwe zekering met dezelfde stroomsterkte en controleer of hij stevig in de klemmen zit. Neem contact op met een officiële HYUNDAI-dealer als de zekering niet goed vastzit.

Als u geen reservezekering hebt, kunt u in een noodgeval de zekering van een ander circuit gebruiken dat niet nodig is om te kunnen rijden, bijvoorbeeld van de aansteker, mits de zekering dezelfde stroomsterkte heeft.

Controleer de zekeringkast in de motorruimte wanneer de koplampen of andere elektrische componenten niet werken en de zekeringen in orde zijn. Vervang een doorgebrande zekering door een zekering voor dezelfde stroomsterkte.

### Zekeringschakelaar



Zet de zekeringschakelaar altijd in stand ON.

Als u de schakelaar in stand OFF zet, moeten sommige onderdelen, zoals het audiosysteem en de digitale klok, worden gereset en werkt de Smart Key mogelijk niet goed.

### **i** Informatie

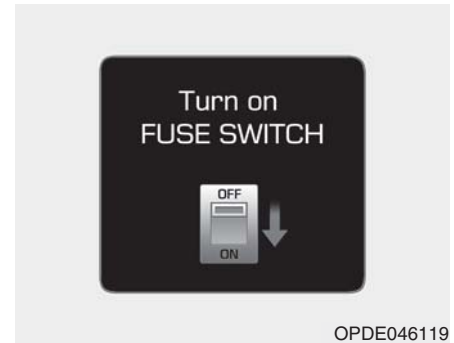

Als de zekeringschakelaar in stand OFF staat, verschijnt de melding "Turn on FUSE SWITCH" (zet zekeringschakelaar in stand ON).

### **AANWIJZING**

- Zet de zekeringschakelaar tijdens het rijden altijd in stand ON.
- Beweeg de zekeringschakelaar niet herhaaldelijk. De zekeringschakelaar kan hierdoor beschadigd raken.



## Vervangen zekering motorruimte

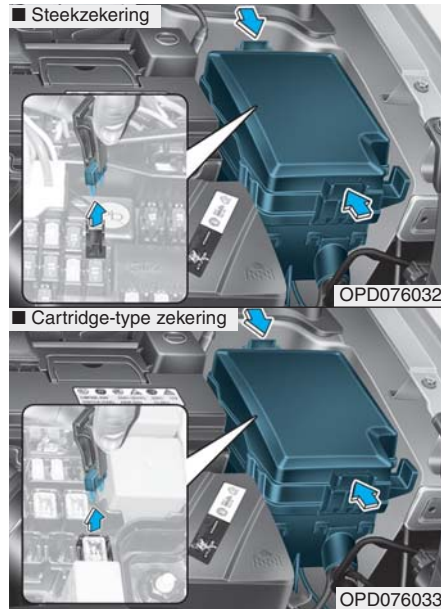

1. Zet de auto uit.
2. Zet alle andere schakelaars uit.

3. Verwijder het deksel van de zekeringkast door de lip in te drukken en het deksel omhoog te trekken.
4. Controleer de verwijderde zekering; vervang hem indien hij is doorgebrand. Gebruik de zekeringtrekker in de zekeringkast in de motorruimte om de zekering te verwijderen of te plaatsen.
5. Plaats een nieuwe zekering met dezelfde stroomsterkte en controleer of hij stevig in de klemmen zit. Neem contact op met een officiële HYUNDAI-dealer als de zekering niet goed vastzit.

### AANWIJZING

**Plaats het deksel op de juiste manier nadat de zekeringkast in de motorruimte gecontroleerd is. Als het deksel goed vergrendeld kunt u een klikkend geluid horen. Als het deksel niet goed vergrendeld is, kan een elektrische storing ontstaan door contact met water.**

## Hoofdzekering

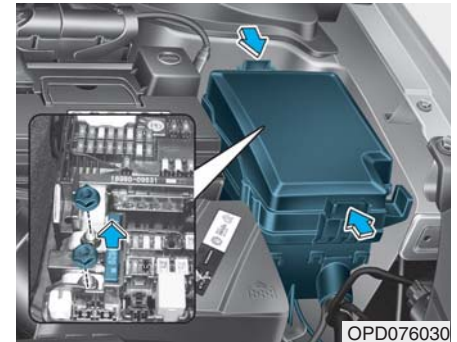

1. Zet de motor uit.
2. Zet ook alle andere schakelaars uit.
3. Verwijder het deksel van de zekeringkast door de lip in te drukken en het deksel omhoog te trekken.
4. Verwijder de moeren die in de bovenstaande afbeelding worden aangegeven.
5. Vervang de zekering door een nieuwe met dezelfde stroomsterkte.
6. Plaats de onderdelen in omgekeerde volgorde van verwijderen.



### **i** Informatie

Als de hoofdzekering is doorgebrand, adviseren we u contact op te nemen met een officiële Hyundai-dealer.

### **Multizekering**



Vervang de doorgebrande multizekering als volgt:

1. Zet de auto uit.
2. Neem de min kabel van de accu los.
3. Verwijder het deksel van de zekeringkast door de lip in te drukken en het deksel omhoog te trekken.
4. Verwijder de moeren die in de bovenstaande afbeelding worden aangegeven.
5. Vervang de zekering door een nieuwe met dezelfde stroomsterkte.
6. Plaats de onderdelen in omgekeerde volgorde van verwijderen.

Als de multizekering of hoofdzekering is doorgebrand, adviseren we u contact op te nemen met een officiële HYUNDAI-dealer.

## Zekering-/relaiskast

### Zekeringkast bestuurderszijde







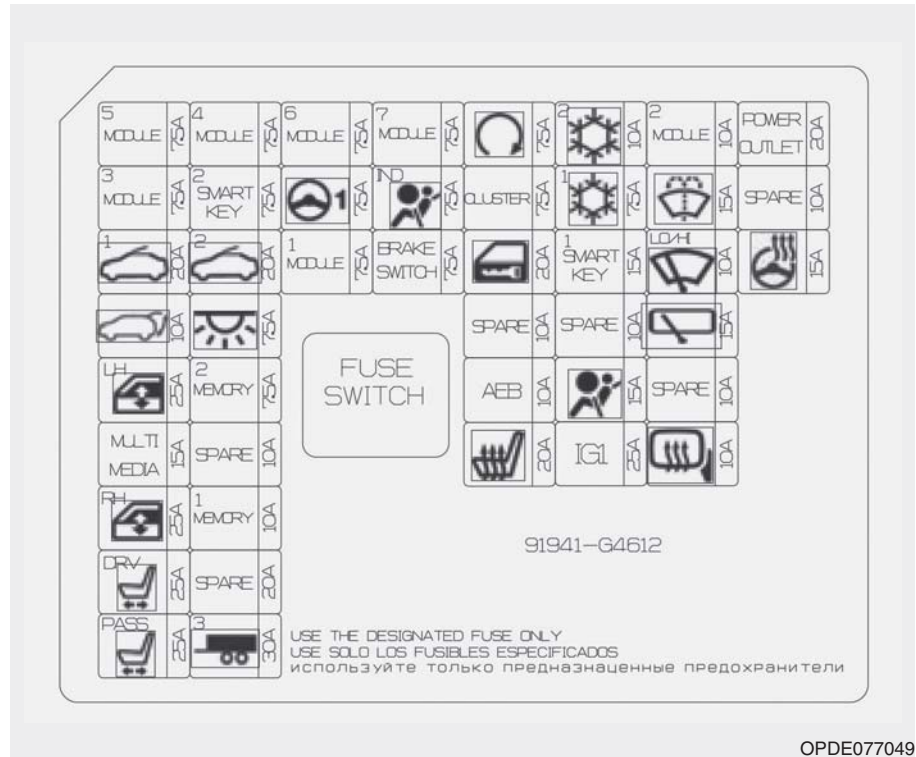

Aan de binnenzijde van het deksel van de zekering-/relaiskast vindt u een label met daarop de naam van de zekeringen en relais en de capaciteit.

### **i** Informatie





Mogelijk zijn niet alle beschrijvingen van de zekeringkast van toepassing op uw auto. Deze golden ten tijde van het ter perse gaan. Raadpleeg het label in de zekeringkast als u de zekeringkast controleert













## Zekeringkast bestuurderszijde

Nr.	Naam zekering	Symbol	Stroomsterkte zekering	Beschermd circuit
F1	MODULE 5	<sup>5</sup> MODULE	7,5A	Stuurkussenschakelaar, elektrochromatische binnenspiegel, MTS-E-Call-module, audiosysteem, hoofdunit audio-, video- en navigatiesysteem, module klimaatregeling, selectiehendelindicator automatische transmissie, consoleschakelaar rechts, DC-DC-converter, koplamp links/rechts, actieve-lamelstelsysteemunit, module automatische koplamphoogteregeling, voorstoelverwarmingsmodule, module stoelventilatiesysteem voor, IMS-module bestuurder
F2	MODULE 3	<sup>3</sup> MODULE	7,5A	Module bestuurders-/passagiersportier, BCM, Sport-modusschakelaar
F3	SUNROOF 1	<sup>1</sup> 	20A	Panoramisch schuifdak
F4	T/GATE		10A	Relais achterklep
F5	P/WDW LH	<sup>LH</sup> 	25A	Relais elektrisch bedienbare ruit links, module elektrisch bedienbare ruit met klembeveiliging bestuurder/passagier, schakelaar ruitbediening links achter, module elektrisch bedienbare ruit met klembeveiliging links achter
F6	MULTI MEDIA	<b>MULTI MEDIA</b>	15A	Audiosysteem, hoofdunit audio-, video- en navigatiesysteem, DC-DC-converter
F7	P/WDW RH	<sup>RH</sup> 	25A	Relais elektrisch bedienbare ruit rechts, module elektrisch bedienbare ruit met klembeveiliging bestuurder/passagier, schakelaar ruitbediening rechts achter, module elektrisch bedienbare ruit met klembeveiliging rechts achter
F8	P/SEAT DRV	<sup>DRV</sup> 	25A	Schakelaar handmatige verstelling bestuurdersstoel, IMS-module bestuurder
F9	P/SEAT PASS	<sup>PASS</sup> 	25A	Schakelaar handmatige verstelling passagiersstoel, IMS-module passagierszijde
F10	MODULE 4	<sup>4</sup> MODULE	7,5A	Lane Keeping Assist-module, zoemer parkeerhulpsysteem achter, remlichtschakelaar, Blind Spot Detection Radar links/rechts, BCM, schakelaar elektrische parkeerrem, Autonomous Emergency Braking-module







## Zekeringkast bestuurderszijde

Nr.	Naam zekering	Symbol	Stroomsterkte zekering	Beschermd circuit
F11	SMART KEY2	<sup>2</sup> SMART KEY	7,5A	Smart Key-module, startblokkeringsmodule
F12	SUNROOF 2	<sup>2</sup> 	20A	Panoramisch schuifdak
F13	INTERIOR LAMP		7,5A	Draadloze lader, verlichting make-upspiegel links/rechts, interieurverlichting, verlichting dakconsole, leeslampje links/rechts, regensensor, verlichting contactslot en waarschuwingsschakelaar portier, verlichting dashboardkastje, bagageruimteverlichting
F14	MEMORY 2	<sup>2</sup> MEMORY	7,5A	MTS E-Call-module
F16	MEMORY 1	<sup>1</sup> MEMORY	10A	Module bestuurders-/passagiersportier, IMS-module bestuurder, BCM, module klimaatregeling, instrumentenpaneel, automatische verlichting en lichtsensor, relaiskast interieur (relais buitenspiegel in-/uitklappen)
F18	TRAILER 3	<sup>3</sup> 	30A	Aanhangermodule
F19	MODULE 6	<sup>6</sup> MODULE	7,5A	Smart Key-module, BCM
F20	MDPS	 1	7,5A	MDPS-unit
F21	MODULE 1	<sup>1</sup> MODULE	7,5A	Schakelaar alarmknipperlichten, centrale schakelaar portiervergrendeling, actieve-lamelsysteemunit, module bestuurders-/passagiersportier, elektrisch verstelbare buitenspiegel bestuurder/passagier, Smart Key-buitenhandgreep bestuurder/passagier, diagnosestekker
F22	MODULE 7	<sup>7</sup> MODULE	7,5A	Module stoelverwarming voor, module stoelventilatiesysteem voor, verwarming ruitensproeierkop
F23	A/BAG IND	<sup>IND</sup> 	7,5A	Instrumentenpaneel, centrale schakelaar portiervergrendeling

## Zekeringkast bestuurderszijde

Nr.	Naam zekering	Symbol	Stroomsterkte zekering	Beschermd circuit
F24	BRAKE SWITCH		7,5A	Smart Key-module, remlichtschakelaar
F25	START		7,5A	Zonder Smart Key: Relaiskast interieur (relais alarmsysteem) Met Smart Key: Transmissiestandschakelaar, Smart Key-module, ECM/PCM, verbindingblok motorruimte (relais 4)
F26	CLUSTER		7,5A	Instrumentenpaneel
F27	DR LOCK		20A	Relais vergrendelen/ontgrendelen portier, relaiskast interieur (Deadlock-relais)
F29	AEB		10A	Autonomous Emergency Braking-module
F30	S/HEATER FRT		20A	Module stoelverwarming voor, module stoelventilatiesysteem voor
F31	A/CON 2		10A	Module klimaatregeling, ECM/PCM, aanjagerweerstand, aanjagermotor, verbindingblok motorruimte (relais 10)
F32	A/CON 1		7,5A	Module klimaatregeling, luchtreiniger instrumentenpaneel, verbindingblok motorruimte (relais 1/10/11/13)
F33	SMART KEY 1		15A	Smart Key-module, Startblokkeringsmodule
F35	A/BAG		15A	Airbagmodule
F36	IG 1		25A	PCB-blok (F45/F46/F47/F48)

## Zekeringkast bestuurderszijde

Nr.	Naam zekering	Symbool	Stroomsterkte zekering	Beschermd circuit
F37	MODULE 2		10A	Draadloze lader, MTS-E-Call-module, Smart Key-module, BCM, audiosysteem, hoofdunit audio-, video- en navigatiesysteem, DC-DC-converter, schakelaar elektrisch verstelbare buitenspiegels, verbindingblok motorruimte (relais 14)
F38	WASHER		15A	Multifunctionele schakelaar
F39	WIPER		15A	ECM/PCM, BCM
F40	RR WIPER		15A	Relais ruitenwisser achter, motor achterruitenwisser
F42	MIRR HTD		10A	Elektrisch verstelbare buitenspiegel bestuurder/passagier, module klimaatregeling, ECM/PCM
F43	POWER OUTLET		20A	12V-aansluiting achter #2
F45	HTD STRG		15A	BCM

## Zekeringkast motorruimte



Aan de binnenzijde van het deksel van de zekering-relaiskast vindt u een label met daarop de naam van de zekeringen en relais en de capaciteit.

### **i** Informatie

Mogelijk zijn niet alle beschrijvingen van de zekeringkast van toepassing op uw auto. Deze golden ten tijde van het ter perse gaan. Raadpleeg het label in de zekeringkast als u de zekeringkast controleert.

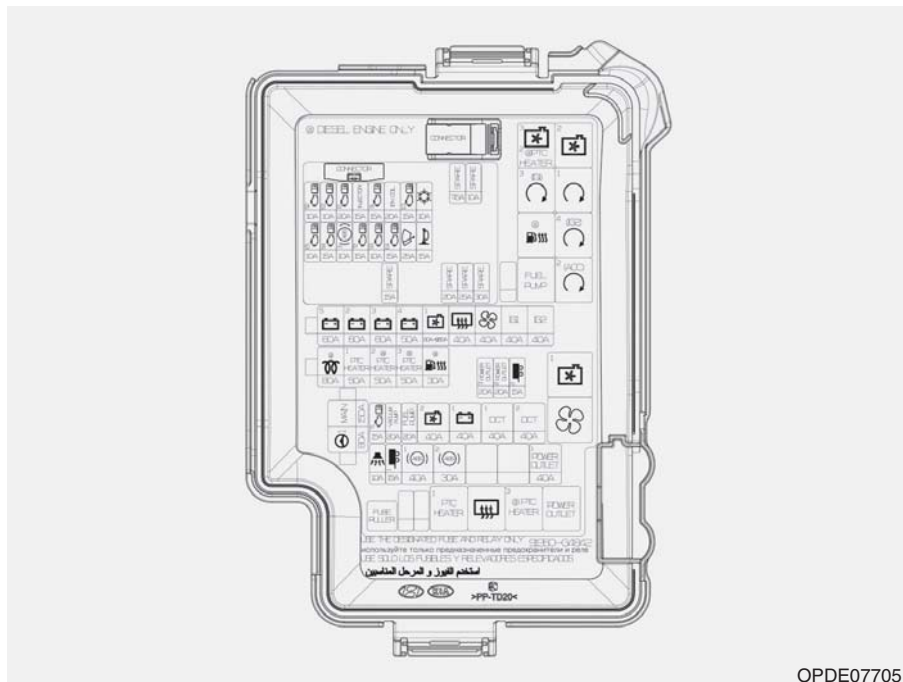









## Zekeringkast motorruimte

Nr.	Symbol	Naam relais
E41-G (RELAIS. 1)	<sup>3</sup>	Relais COOLING FAN 3 (benzine)
E41-D (RELAIS. 1)	<sup>2</sup> PTC HEATER	Relais PTC HEATER #2 (diesel)
E42 (RELAIS. 2)	<sup>2</sup>	Relais COOLING FAN 2
E43 (RELAIS. 3)	<sup>3</sup> (IG1)	PDM #3 (IG1) Relais
E44 (RELAIS. 4)	<sup>1</sup>	Relais START
E45 (RELAIS. 5)		Relais FUEL HEATER (diesel)
E46 (RELAIS. 6)	<sup>4</sup> (IG2)	PDM #4 (IG2) Relais
E47 (RELAIS. 7)	FUEL PUMP	Relais FUEL PUMP
E48 (RELAIS. 8)	<sup>2</sup> (ACC)	Relais PDM #2 (ACC)





Nr.	Symbol	Naam relais
E49 (RELAIS. 9)	<sup>1</sup>	Relais COOLING FAN 1
E50 (RELAIS. 10)		Relais BLOWER
E51 (RELAIS. 11)	<sup>1</sup> PTC HEATER	Relais PTC HEATER #1
E52 (RELAIS. 12)		Relais REAR DEFOGGER
E53 (RELAIS. 13)	<sup>3</sup> PTC HEATER	Relais PTC HEATER #3 (diesel)
E54 (RELAIS. 14)	POWER OUTLET	Relais POWER OUTLET









## Zekeringkast motorruimte

Nr.	Naam zekering	Symbol	Stroomsterkte zekering	Beschermd circuit
F1	MAIN	MAIN	150A	Zekering: F27, F29, F30, F33
F2	MDPS 1		80A	MDPS-unit
F3	B+5		60A	PCB-blok (zekering: F43, F44, F50, F51, F52, relais motorregeling)
F4	B+2		60A	IGPM (zekering: F30, IPS0, IPS1, IPS2)
F5	B+3		60A	IGPM (IPS3, IPS4, IPS5, IPS6)
F6	B+4		60A	IGPM (zekering: F3, F4, F5, F7, F8, F12)
F7	COOLING FAN 1		60A (benzine) 50A (diesel)	RELAIS 9, RELAIS 2 (diesel)
F8	RR HTD		40A	RELAIS 12
F9	BLOWER		40A	RELAIS 10
F10	IG 1	IG1	40A	Contactslot, verbindingblok motorruimte (relais 3, relais 8)
F11	IG 2	IG2	40A	Contactslot, verbindingblok motorruimte (relais 6)

## Zekeringkast motorruimte









Nr.	Naam zekering	Symbol	Stroomsterkte zekering	Beschermd circuit
F12	GLOW		80A	Gloeibougie-unit
F13	PTC HEATER 1	<sup>1</sup> PTC HEATER	50A	RELAIS 11
F14	PTC HEATER 2	<sup>2</sup> PTC HEATER	50A	RELAIS 1
F15	PTC HEATER 3	<sup>3</sup> PTC HEATER	50A	RELAIS 13
F16	FUEL HEATER		30A	RELAIS 5
F17	POWER OUTLET 3	<sup>3</sup> POWER OUTLET	20A	12V-aansluiting achter 1
F18	POWER OUTLET 2	<sup>2</sup> POWER OUTLET	20A	12V-aansluiting voor
F19	TRAILER 2	<sup>2</sup> 	15A	Aanhangermodule
F20	TCU1	<sup>T1</sup> 	15A	TCM
F21	VACUUM PUMP	VACUUM PUMP	20A	Vacuümpomp
F22	FUEL PUMP	FUEL PUMP	20A	RELAIS 7

## Zekeringkast motorruimte

Nr.	Naam zekering	Symbol	Stroomsterkte zekering	Beschermd circuit
F23	COOLING FAN 2	<sup>2</sup> 	40A	RELAIS 9, RELAIS 2 (G4LC/G4FG)
F24	B+1	<sup>1</sup> 	40A	IGPM (automatische lekstroomonderbreking, zekering: F21, F24, F27, F33)
F25	DCT 1	<sup>1</sup> DCT	40A	TCM
F26	DCT 2	<sup>2</sup> DCT	40A	TCM
F27	B/ALARM HORN		10A	ICM-relaiskast (relais claxon alarmsysteem)
F28	TRAILER 1	<sup>1</sup> 	15A	Aanhangermodule
F29	ABS 1	<sup>1</sup> 	40A	ABS-module, ESP-module, multifunctionele servicestekker
F30	ABS 2	<sup>2</sup> 	30A	ABS-module, ESP-module, multifunctionele servicestekker
F33	POWER OUTLET 1	<sup>1</sup> POWER OUTLET	40A	RELAIS 14





## Zekeringkast motorruimte

### ■ Kappa 1,4L MPI

Nr.	Naam zekering	Symbol	Stroomsterkte zekering	Beschermd circuit
F37	SENSOR 2		10A	Nokkenassensor #1/#2, magneetklep dampafvoer, oliedrukregelklep #1/#2, magneetklep variabel inlaatsysteem, verbindingblok motorruimte (relais 1, relais 2)
F38	ECU 2		10A	ECM
F39	ECU 1		20A	ECM
F40	INJECTOR	INJECTOR	15A	Injector #1/#2/#3/#4
F41	SENSOR 1		15A	Lambdasensor (voor), lambdasensor (na)
F42	IGN COIL	IGN COIL	20A	Bobine #1/#2/#3/#4, condensator
F43	ECU 3		15A	ECM
F44	A/CON		10A	-
F45	ECU 5		10A	ECM
F46	SENSOR 4		15A	-
F47	ABS 3		10A	Module ABS/ESP, multifunctionele servicestekker



## Zekeringkast motorruimte

■ Kappa 1,4L MPI

Nr.	Naam zekering	Symbol	Stroomsterkte zekering	Beschermd circuit
F48	TCU 2		15A	Verbindingsblok motorruimte (zekering: F34)
F49	SENSOR 3		10A	Verbindingsblok motorruimte (relais 7)
F50	ECU 4		15A	-
F51	WIPER		25A	Ruitenwischerrelais
F52	HORN		15A	Claxonrelais











## Zekeringkast motorruimte

■ Kappa 1,0L T-GDI

Nr.	Naam zekering	Symbol	Stroomsterkte zekering	Beschermd circuit
F37	SENSOR 2		10A	RCV-magneetklep, magneetklep dampafvoer, oliedrukregelklep #1/#2, relais A/con, verbindingblok motorruimte (relais 9)
F38	ECU 2		10A	ECM
F39	ECU 1		20A	ECM
F40	INJECTOR	INJECTOR	15A	-









## Zekeringkast motorruimte

■ Kappa 1,0L T-GDI

Nr.	Naam zekering	Symbol	Stroomsterkte zekering	Beschermd circuit
F41	SENSOR 1		15A	Lambdasensor (voor), lambdasensor (na)
F42	IGN COIL	<b>IGN COIL</b>	20A	Bobine #1/#2/#3
F43	ECU 3		15A	ECM
F44	A/CON		10A	Relais A/con
F45	ECU 5		10A	ECM
F46	SENSOR 4		15A	-
F47	ABS 3		10A	Module ABS/ESP, multifunctionele servicestekker
F48	TCU 2		15A	Verbindingsblok motorruimte (zekering: F34)
F49	SENSOR 3		10A	Verbindingsblok motorruimte (relais 7)
F50	ECU 4		15A	ECM
F51	WIPER		25A	Ruitenwischerrelais
F52	HORN		15A	Claxonrelais





## Zekeringkast motorruimte

■ Kappa 1,4L T-GDI

Nr.	Naam zekering	Symbol	Stroomsterkte zekering	Beschermd circuit
F37	SENSOR 2		10A	RCV-magneetklep, magneetklep dampafvoer, oliedrukregelklep #1/#2, relais A/con, verbindingblok motorruimte (relais 9)
F38	ECU 2		10A	ECM
F39	ECU 1		20A	ECM
F40	INJECTOR	<b>INJECTOR</b>	15A	-
F41	SENSOR 1		15A	Lambdasensor (voor), lambdasensor (na)
F42	IGN COIL	<b>IGN COIL</b>	20A	Bobine #1/#2/#3/#4
F43	ECU 3		15A	ECM
F44	A/CON		10A	Relais A/con
F45	ECU 5		10A	ECM
F46	SENSOR 4		15A	Vacuümpomp
F47	ABS 3		10A	Module ABS/ESP, multifunctionele servicestekker



## Zekeringkast motorruimte

### ■ Kappa 1,4L T-GDI

Nr.	Naam zekering	Symbol	Stroomsterkte zekering	Beschermd circuit
F48	TCU 2		15A	TCM, transmissiestandschakelaar, verbindingblok motorruimte (zekering: F34)
F49	SENSOR 3		10A	Verbindingsblok motorruimte (relais 7)
F50	ECU 4		15A	ECM
F51	WIPER		25A	Ruitenwisserrelais
F52	HORN		15A	Claxonrelais

## Zekeringkast motorruimte











### ■ Gamma 1,6L MPI

Nr.	Naam zekering	Symbol	Stroomsterkte zekering	Beschermd circuit
F37	SENSOR 2		10A	Nokkenassensor #1/#2, magneetklep dampafvoer, oliedrukregelklep #1/#2, magneetklep variabel inlaatsysteem, verbindingblok motorruimte (relais 1, relais 2)
F38	ECU 2		10A	ECM/PCM
F39	ECU 1		20A	ECM/PCM
F40	INJECTOR	INJECTOR	15A	Injector #1/#2/#3/#4











## Zekeringkast motorruimte

■ Gamma 1,6L MPI

Nr.	Naam zekering	Symbol	Stroomsterkte zekering	Beschermd circuit
F41	SENSOR 1		15A	Lambdasensor (voor), lambdasensor (na)
F42	IGNITION COIL	<b>IGN COIL</b>	20A	Bobine #1/#2/#3/#4, condensator
F43	ECU 3		15A	ECM/PCM
F44	A/CON		10A	-
F45	ECU 5		10A	ECM/PCM
F46	SENSOR 4		15A	-
F47	ABS 3		10A	Module ABS/ESP, multifunctionele servicestekker
F48	TCU 2		15A	Transmissiestandschakelaar, verbindingblok motorruimte (zekering: F34)
F49	SENSOR 3		10A	Verbindingsblok motorruimte (relais 7)
F50	ECU 4		15A	ECM/PCM
F51	WIPER		25A	Ruitenwischerrelais
F52	HORN		15A	Claxonrelais







## Zekeringkast motorruimte

■ U-II 1,6L VGT

Nr.	Naam zekering	Symbol	Stroomsterkte zekering	Beschermd circuit
F37	SENSOR 2		10A	Oliepeilsensor, elektronische VGT-servo, klep EGR-koeling, brandstofdrukregelklep, PM-sensor, remlichtschakelaar, relais A/Con, verbindingblok motorruimte (relais 2/5/11)
F38	ECU 2		10A	-
F39	ECU 1		20A	ECM
F40	INJECTOR	<b>INJECTOR</b>	15A	-
F41	SENSOR 1		15A	Lambdasensor #1/#2
F42	IGNITION COIL	<b>IGN COIL</b>	20A	Bobine #1/#2/#3/#4
F43	ECU 3		15A	ECM
F44	A/CON		10A	Relais A/Con
F45	ECU 5		10A	ECM
F46	SENSOR 4		15A	Verwarming brandstoffilter en waarschuwingssensor brandstoffilter, gloeibougie-unit

## Zekeringkast motorruimte

■ U-II 1,6L VGT

Nr.	Naam zekering	Symbool	Stroomsterkte zekering	Beschermd circuit
F47	ABS 3		10A	Module ABS/ESP, multifunctionele servicestekker
F48	TCU 2		15A	TCM, transmissiestandschakelaar, verbindingblok motorruimte (zekering: F34)
F49	SENSOR 3		10A	Luchtmassameter, raildrukregelklep, nokkenassensor, oliedrukregelklep, verbindingblok motorruimte (relais 7)
F50	ECU 4		15A	-
F51	WIPER		25A	Ruitenwischerrelais
F52	HORN		15A	Claxonrelais

## Zekeringkast motorruimte (afdekkap accupool)

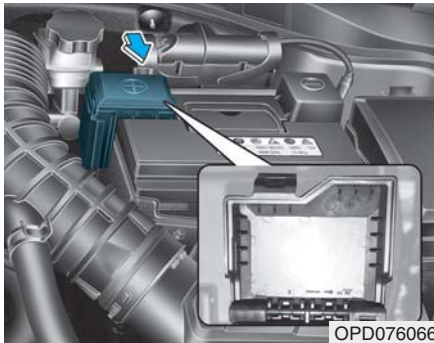

Aan de binnenzijde van het deksel van de zekering-/relaiskast vindt u een label met daarop de naam van de zekeringen en relais en de capaciteit.

### **i** Informatie

Mogelijk zijn niet alle beschrijvingen van de zekeringkast van toepassing op uw auto; de informatie was actueel ten tijde van de druk. Raadpleeg het label in de zekeringkast als u de zekeringkast controleert.

### **AANWIJZING**

Plaats het deksel op de juiste manier nadat de zekeringkast in de motorruimte gecontroleerd is. Als het deksel goed vergrendelt kunt u een klikkend geluid horen. Als het deksel niet goed vergrendeld is, kan een elektrische storing ontstaan door contact met water.

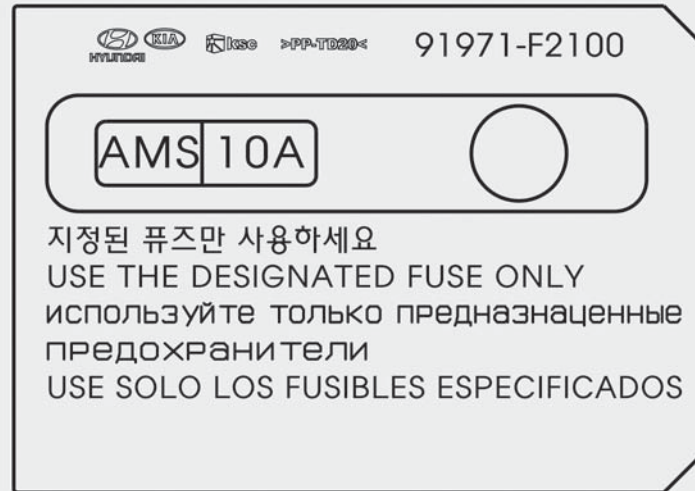

## GLOEILAMPEN

Neem voor de vervanging van de gloeilampen van de meeste verlichting contact op met een officiële Hyundai-dealer. Het zelf vervangen van gloeilampen kan problemen opleveren vanwege het feit dat om bij de lamp te kunnen komen, eerst andere onderdelen verwijderd dienen te worden. Dat geldt vooral voor het verwijderen van de koplampunit om bij de gloeilamp(en) te kunnen komen.

Het verwijderen en plaatsen van de koplampunit kan leiden tot beschadigingen aan de auto.

### WAARSCHUWING

**Zet, voordat u lampen gaat vervangen, de parkeerrem stevig vast, controleer of het contact in stand LOCK/OFF staat en schakel de verlichting uit om te voorkomen dat de auto plotseling in beweging komt, dat u zich brandt of dat u een elektrische schok krijgt.**

### AANWIJZING

**Zorg ervoor dat de doorgebrande lamp vervangen wordt door een met dezelfde wattage. Anders kan de zekering of het elektrische bedradingssysteem beschadigd raken.**

### Informatie

Na zware regenval of het wassen van de auto kan het lijken alsof er vocht in de koplampen en achterlichten zit.

Dit wordt veroorzaakt door het temperatuurverschil tussen de binnenzijde en de buitenzijde van het lampglas. Dit is vergelijkbaar met het beslaan van de ruiten bij het rijden onder regenachtige omstandigheden en duidt niet op een probleem met uw auto. Als er sprake is van waterlekkage in het elektrische gedeelte van de lamp, adviseren we u het systeem te laten controleren door een officiële HYUNDAI-dealer.

### Informatie

De koplamp moet na een ongeval of na het opnieuw monteren worden afgesteld door een officiële HYUNDAI-dealer.

### Informatie

**- Wisselen tussen links en rechts rijdend verkeer (Europa)**

De dimlichtbundel is asymmetrisch. Als u naar een land gaat waar het verkeer links rijdt, kan dit asymmetrische deel tegemoetkomend verkeer verblinden. Om verblinding te voorkomen schrijft het ECE-Reglement verschillende technische oplossingen voor (bijv. een automatisch aanpassingssysteem, afplakken of de koplampen lager afstellen). Deze koplampen zijn zo ontworpen dat ze tegemoetkomend verkeer niet erblinden. Daarom hoeft u de koplampafstelling niet te veranderen als u in een land rijdt waar het verkeer aan de andere kant rijdt.

## Vervangen van gloeilamp koplamp, statische bochtverlichting, parkeerlicht, richtingaanwijzer en dagrijverlichting

### Type A

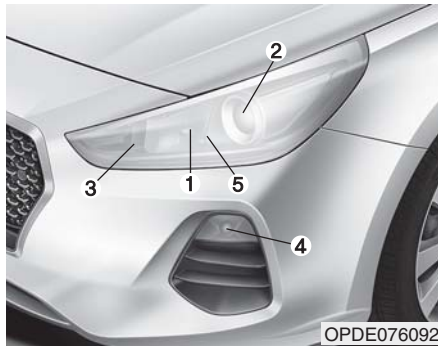

### Type B



- (1) Koplamp (grootlicht)
- (2) Koplamp (dimlicht)
- (3) Richtingaanwijzer
- (4) Dagrijverlichting  
(indien van toepassing)
- (5) Parkeerlicht
- (6) Statische bochtverlichting

## ⚠ WAARSCHUWING



- **Behandel halogeenlampen voorzichtig. Halogeenlampen bevatten gas onder druk, zodat er kleine glasdeeltjes vrijkomen die letsel kunnen veroorzaken als de lamp breekt.**
- **Draag bij het vervangen van een lamp een veiligheidsbril. Laat de lamp alvorens hem te vervangen afkoelen.**

- Behandel halogeenlampen altijd voorzichtig om krassen te voorkomen. Voorkom contact met vloeistoffen wanneer de lampen branden.
- Raak het glas nooit met de vingers aan. Door achtergebleven vet kan de lamp te heet worden en knappen wanneer deze brandt.
- De lamp mag alleen in gemonteerde toestand worden ingeschakeld.
- Vervang een beschadigde of gebarsten lamp direct en gooi deze niet zomaar weg.

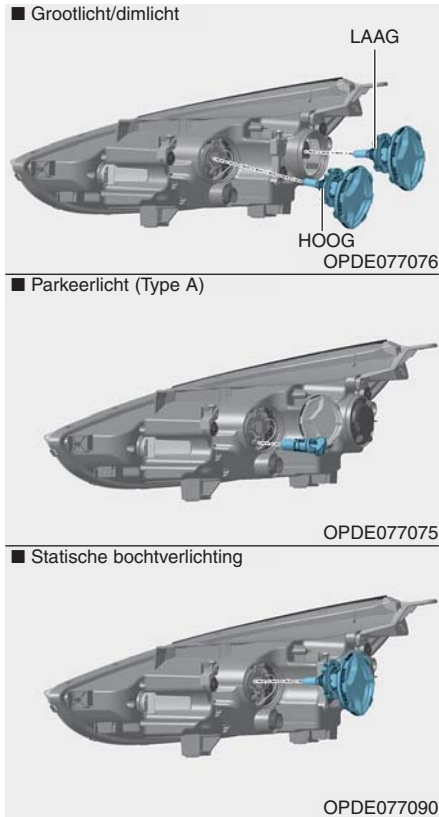

### Koplamp en parkeerlicht

1. Open de motorkap.
2. Neem de minpool los van de accu.
3. Verwijder de afdekkap van de gloeilamp door de kap linksom te draaien.
4. Neem de stekker van de lampfitting los. (dimlicht en grootlicht)
5. Verwijder de gloeilamp uit de koplampunit.
6. Plaats een nieuwe lamp.
7. Sluit de stekker van de gloeilamp aan. (dimlicht en grootlicht)
8. Plaats de afdekkap van de gloeilamp door hem rechtsom te draaien.

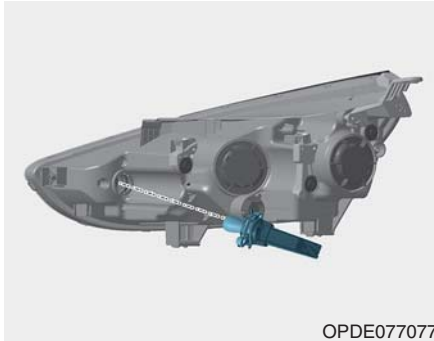

### Richtingaanwijzer

1. Open de motorkap.
2. Neem de minpool los van de accu.
3. Verwijder de fitting uit de lichtunit door de fitting linksom te draaien tot de nokjes ervan in lijn liggen met de uitsparingen van de lichtunit.
4. Verwijder de lamp uit de fitting door de lamp in te drukken en te draaien tot de nokjes van de lamp in lijn liggen met de uitsparingen van de fitting. Trek de lamp uit de fitting.

5. Plaats een nieuwe lamp in de fitting en draai de lamp tot hij vastzit.
6. Plaats de fitting in de lichtunit door de nokjes op de fitting in lijn te brengen met de uitsparingen in de lichtunit.
7. Duw de fitting in de unit en draai de fitting rechtersom.

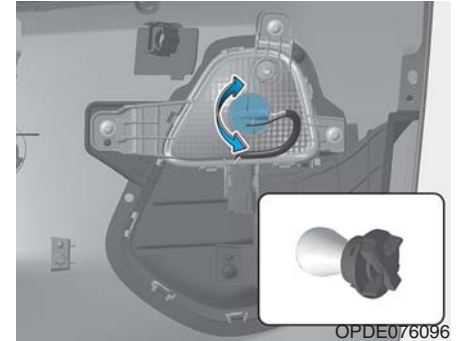

### Dagrijverlichting (Type A)

1. Draai de bevestigingspennen van de onderplaat los en verwijder de onderplaat.
2. Steek uw hand in de opening achter de voorbumper.
3. Verwijder de fitting uit het huis door deze linksom te draaien tot de nokjes van de fitting in lijn liggen met de uitsparingen van het huis.
4. Verwijder de lamp uit de fitting door de lamp in te drukken en deze linksom te draaien tot de nokjes van de lamp in lijn liggen met de uitsparingen van de fitting. Trek de lamp uit de fitting.



5. Plaats een nieuwe lamp in de fitting en draai de lamp tot hij vastzit.
6. Plaats de fitting in de behuizing door de nokjes op de fitting in lijn te brengen met de uitsparingen in de behuizing. Duw de fitting in de behuizing en draai de fitting rechtsom.

### Type B - Parkeerlicht en dagrijverlichting

We adviseren u, als de LED-verlichting niet werkt, de auto te laten controleren door een officiële HYUNDAI-dealer.

### Type C



- (1) Koplamp (dimlicht)
- (2) Koplamp (grootlicht)
- (3) Statische bochtverlichting
- (4) Parkeerlicht en richtingaanwijzer en dagrijverlichting
- (5) Mistlampen voor

### Koplamp, statische bochtverlichting, parkeerlicht, richtingaanwijzer en dagrijverlichting

We adviseren u, als de LED-verlichting niet werkt, de auto te laten controleren door een officiële HYUNDAI-dealer.

### Type D (Fastback)

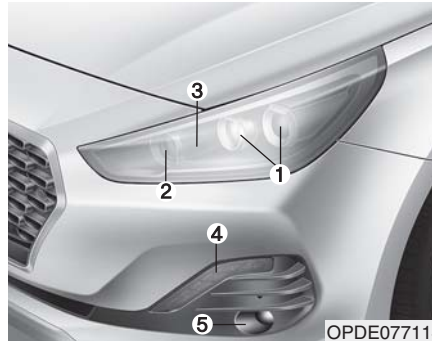

### Type E (Fastback)

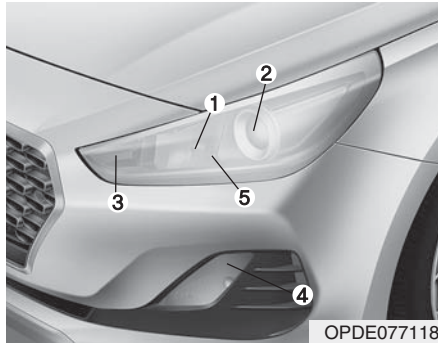

- (1) Koplamp (grootlicht)
- (2) Koplamp (dimlicht)
- (3) Richtingaanwijzer
- (4) Dagrijverlichting
- (5) Parkeerlicht
- (6) Statische bochtverlichting

### Type F (Fastback)

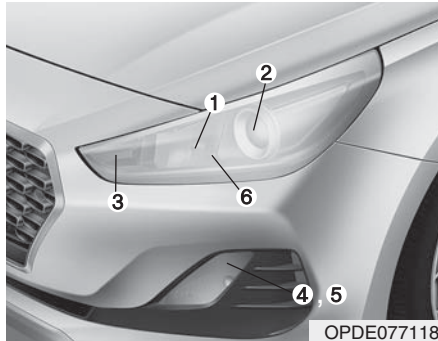

### ⚠ WAARSCHUWING



- **Behandel halogeenlampen voorzichtig. Halogeenlampen bevatten gas onder druk, zodat er kleine glasdeeltjes vrijkomen die letsel kunnen veroorzaken als de lamp breekt.**
- **Draag bij het vervangen van een lamp een veiligheidsbril. Laat de lamp alvorens hem te vervangen afkoelen.**

- Behandel halogeenlampen altijd voorzichtig om krassen te voorkomen. Voorkom contact met vloeistoffen wanneer de lampen branden.
- Raak het glas nooit met de vingers aan. Door achtergebleven vet kan de lamp te heet worden en knappen wanneer deze brandt.
- De lamp mag alleen in gemonteerde toestand worden ingeschakeld.
- Vervang een beschadigde of gebarsten lamp direct en gooi deze niet zomaar weg.

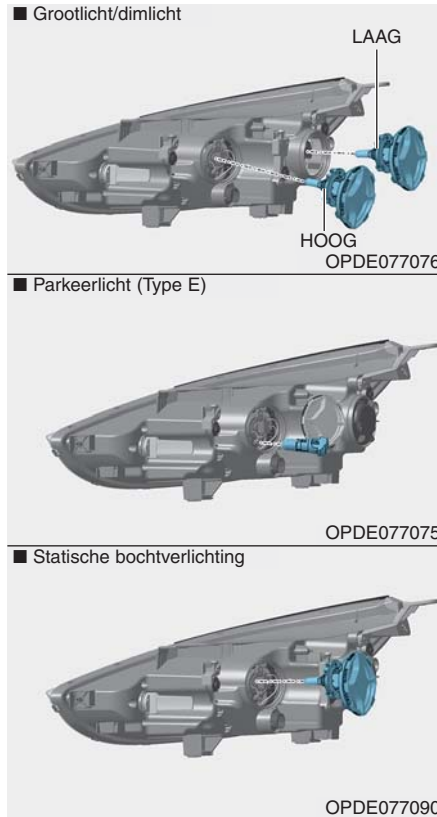

### Koplamp, parkeerlicht (type E) en statische bochtverlichting

1. Open de motorkap.
2. Neem de minpool los van de accu.
3. Verwijder de afdekkap van de gloeilamp door de kap linksom te draaien.
4. Neem de stekker van de lampfitting los.
5. Verwijder de gloeilamp uit de koplampunit.
6. Plaats een nieuwe lamp.
7. Sluit de stekker van de gloeilamp aan.
8. Plaats de afdekkap van de gloeilamp door hem rechtsom te draaien.

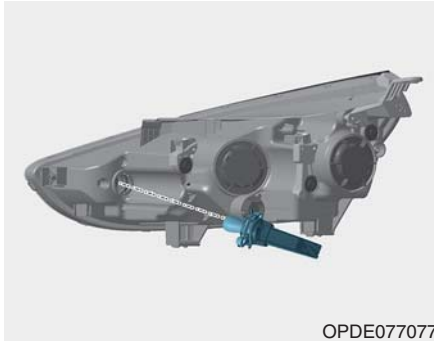

### Richtingaanwijzer

1. Open de motorkap.
2. Neem de minpool los van de accu.
3. Verwijder de fitting uit de lichtunit door de fitting linksom te draaien tot de nokjes ervan in lijn liggen met de uitsparingen van de lichtunit.
4. Verwijder de lamp uit de fitting door de lamp in te drukken en te draaien tot de nokjes van de lamp in lijn liggen met de uitsparingen van de fitting. Trek de lamp uit de fitting.

5. Plaats een nieuwe lamp in de fitting en draai de lamp tot hij vastzit.
6. Plaats de fitting in de lichtunit door de nokjes op de fitting in lijn te brengen met de uitsparingen in de lichtunit.
7. Duw de fitting in de unit en draai de fitting rechtersom.

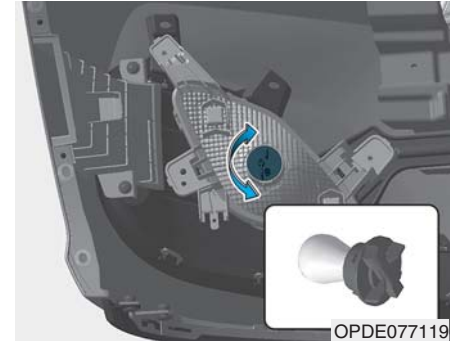

### Dagrijverlichting (Type E)

1. Draai de bevestigingspennen van de onderplaat los en verwijder de onderplaat.
2. Steek uw hand in de opening achter de voorbumper.
3. Verwijder de fitting uit het huis door deze linksom te draaien tot de nokjes van de fitting in lijn liggen met de uitsparingen van het huis.
4. Verwijder de lamp uit de fitting door de lamp in te drukken en deze linksom te draaien tot de nokjes van de lamp in lijn liggen met de uitsparingen van de fitting. Trek de lamp uit de fitting.

5. Plaats een nieuwe lamp in de fitting en draai de lamp tot hij vastzit.
6. Plaats de fitting in de behuizing door de nokjes op de fitting in lijn te brengen met de uitsparingen in de behuizing. Duw de fitting in de behuizing en draai de fitting rechtsom.

### Type F - Parkeerlicht en dagrijverlichting

We adviseren u, als de LED-verlichting niet werkt, de auto te laten controleren door een officiële HYUNDAI-dealer.

### Mistlampen voor (indien van toepassing)

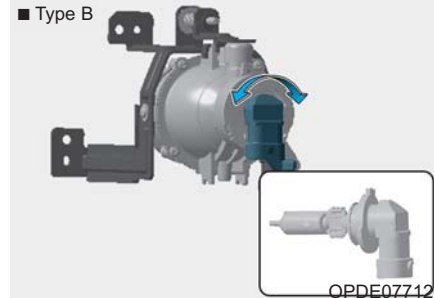
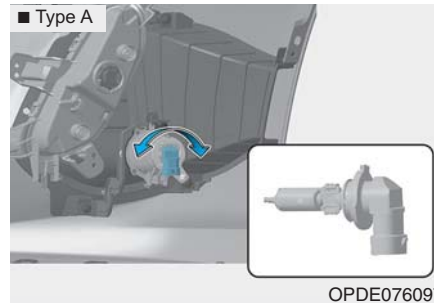

1. Draai de bevestigingspennen van de onderplaat los en verwijder de onderplaat.
2. Steek uw hand in de opening achter de voorbumper.

3. Neem de voedingsstekker los van de aansluiting.
4. Verwijder de fitting uit het huis door deze linksom te draaien tot de nokjes van de fitting in lijn liggen met de uitsparingen van het huis.
5. Plaats een nieuwe fitting in de behuizing door de nokjes op de fitting in lijn te brengen met de uitsparingen in de behuizing. Duw de fitting in de behuizing en draai de fitting rechtsom.

## Afstellen van koplamp en mistlamp voor (Europa)

### Afstellen van koplamp

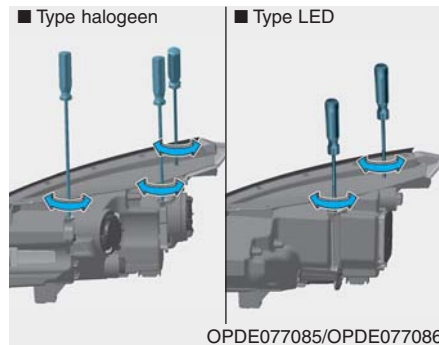

1. Breng de banden op de voorgeschreven spanning en verwijder alle lading uit de auto behalve het reservewiel en het gereedschap. Laat iemand in auto plaatsnemen op de bestuurdersstoel.
2. De auto moet op een vlakke ondergrond staan.

3. Trek verticale lijnen (lijnen die door het hart gaan van de respectievelijke koplamp) en een horizontale lijn (die door het hart gaat van de koplamp) op het scherm.
4. Controleer of de accu voldoende geladen is, schakel de koplampen in en stel de koplampen zo af dat het helderste gedeelte van de lichtbundel op de horizontale en verticale lijnen valt.
5. Draai de schroevendraaier rechtsof linksof om de dimlichtbundel naar links of rechts te verstellen. Draai de schroevendraaier rechtsof linksof om de dimlichtbundel omhoog of omlaag te verstellen. Verdraai de schroevendraaier rechtsof linksof om de grootlichtbundel omhoog of omlaag te verstellen.

### Afstellen mistlampen vóór



Het afstellen van de mistlampen vóór gaat op dezelfde wijze als bij de koplampen. Controleer of de accu voldoende geladen is, schakel de mistlampen vóór in en stel de mistlampen af. Verdraai de schroevendraaier rechtsof linksof om de lichtbundel omhoog of omlaag te verstellen.

## Richtpunt

■ 5-deurs, Wagon

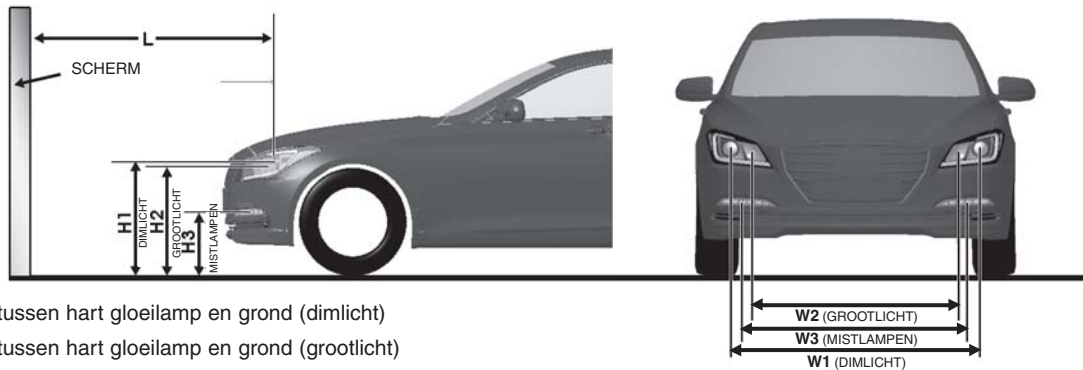

- H1: Hoogte tussen hart gloeilamp en grond (dimlicht)
- H2: Hoogte tussen hart gloeilamp en grond (grootlicht)
- H3: Hoogte tussen hart gloeilamp en grond
- W1: Afstand tussen het hart van beide gloeilampen (dimlicht)
- W2: Afstand tussen het hart van beide gloeilampen (grootlicht)
- W3: Afstand tussen het hart van beide gloeilampen

OPDE076081

Eenheid: mm

Conditie auto	Type lamp	H1	H2	H3	W1	W2	W3
<b>Zonder bestuurder</b>	Halogeen	681	645	344	1,440	1,218	1,484
	LED	677	631		1,385	1,114	
<b>Met bestuurder</b>	Halogeen	676	640	339	1,440	1,218	
	LED	672	626		1,385	1,114	

■ Fastback



- H1: Hoogte tussen hart gloeilamp en grond (dimlicht)
- H2: Hoogte tussen hart gloeilamp en grond (grootlicht)
- H3: Hoogte tussen hart gloeilamp en grond
- W1: Afstand tussen het hart van beide gloeilampen (dimlicht)
- W2: Afstand tussen het hart van beide gloeilampen (grootlicht)
- W3: Afstand tussen het hart van beide gloeilampen

OPDE076081

Eenheid: mm

Conditie auto	Type lamp	H1	H2	H3	W1	W2	W3
Zonder bestuurder	Halogeen	676	640	296	1.440	1.218	1.452
	LED	672	626		1.385	1.114	
Met bestuurder	Halogeen	671	635	291	1.440	1.218	
	LED	667	621		1.385	1.114	



## Dimlicht (links)

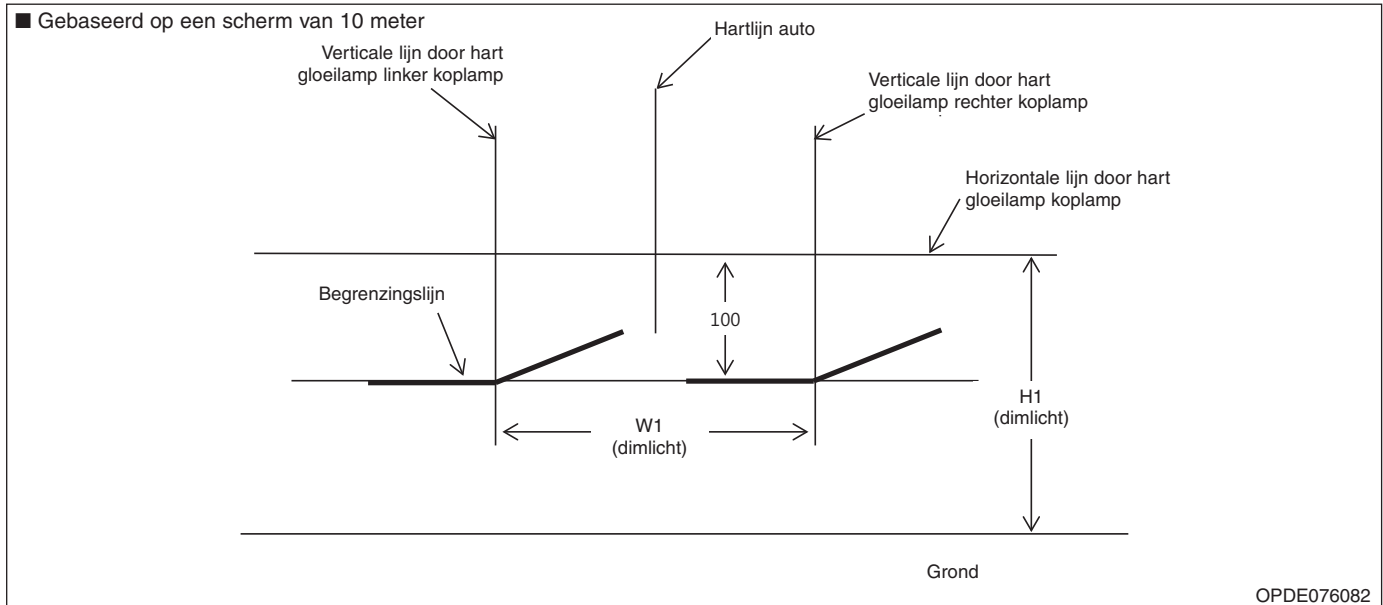

1. Stel het dimlicht af zonder dat er iemand in de auto zit.
2. De begrenzingslijn moet samenvallen met de begrenzingslijn in de afbeelding.
3. Bij het afstellen van het dimlicht moet de afstelling in verticale richting worden gedaan na het afstellen in horizontale richting.
4. Als de auto is uitgerust met koplampverstelling, moeten de koplampen worden afgesteld met de schakelaar voor de koplampverstelling in stand 0.

## Dimlicht (rechts)

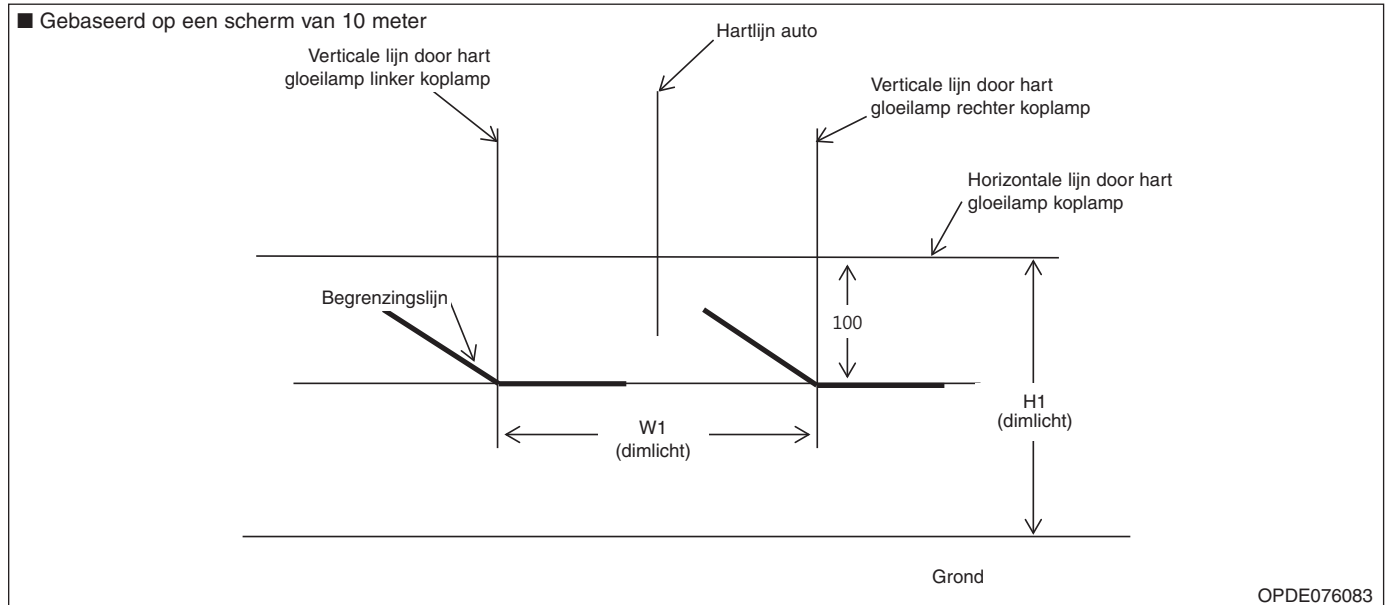

1. Stel het dimlicht af zonder dat er iemand in de auto zit.
2. De begrenzingslijn moet samenvallen met de begrenzingslijn in de afbeelding.
3. Bij het afstellen van het dimlicht moet de afstelling in verticale richting worden gedaan na het afstellen in horizontale richting.
4. Als de auto is uitgerust met koplampverstelling, moeten de koplampen worden afgesteld met de schakelaar voor de koplampverstelling in stand 0.

## Mistlamp vóór

■ Gebaseerd op een scherm van 10 meter

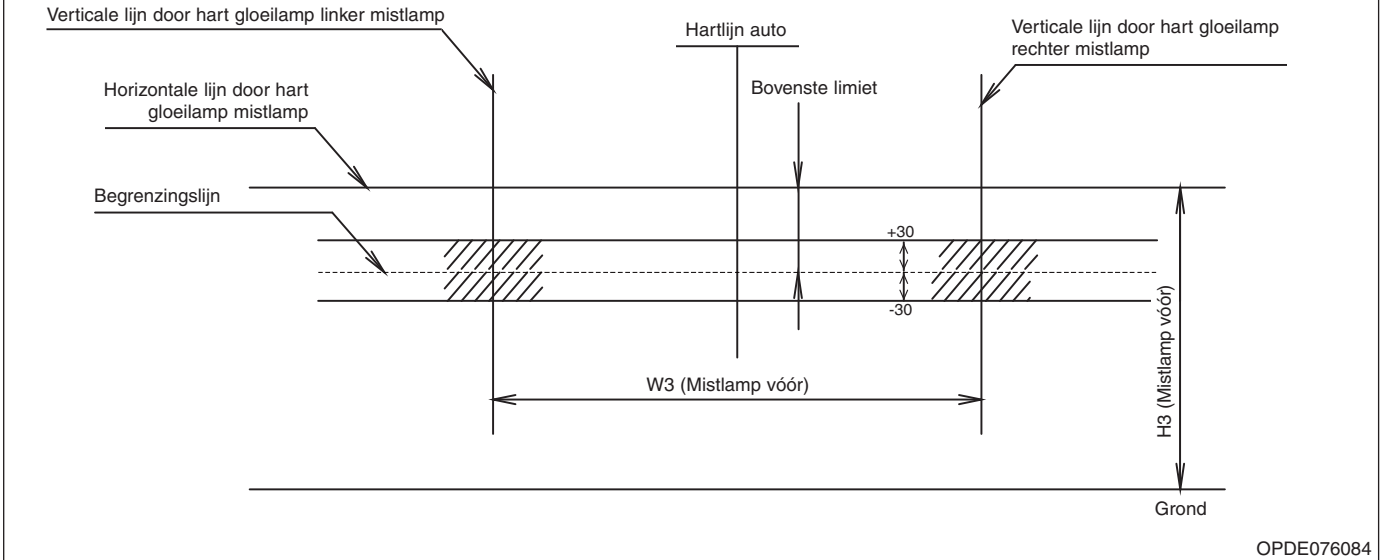

1. Stel de mistlampen voor af terwijl de bestuurder in de auto zit.
2. De begrenzingslijn moet in het toegestane gebied vallen (gearceerde gedeelte).

## Lamp richtingaanwijzer opzij vervangen

### Type A



We adviseren u, als de gloeilamp niet werkt, de auto te laten controleren door een officiële HYUNDAI-dealer.

### Type B

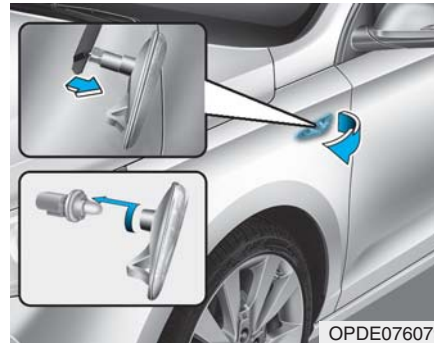

1. Verwijder de lampunit van de auto door de lens los te wrikken en de lampunit naar buiten te trekken.
2. Neem de lampstekker los.
3. Neem de lens los van de fitting door de fitting linksom te draaien tot de nokjes in lijn staan met de uitsparingen.
4. Trek de lamp recht naar buiten.
5. Steek een nieuwe lamp in de fitting.

6. Monteer de fitting en de lens.
7. Sluit de stekker van de lamp aan.
8. Plaats de lichtunit in de carrosserie.

## Vervangen van lamp achterlicht

### Type A (5-deurs)

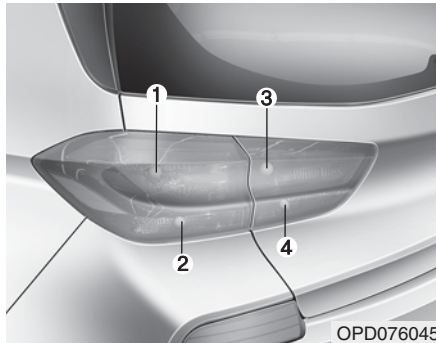

### Type B (5-deurs)

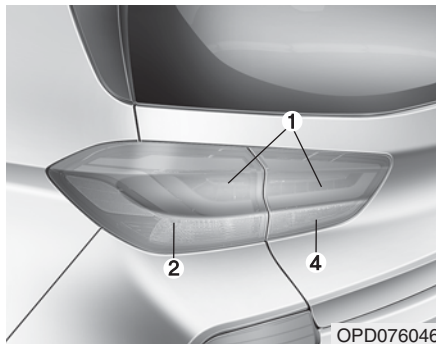

- (1) Remlicht/achterlicht
- (2) Richtingaanwijzer
- (3) Achterlicht
- (4) Achteruitrijlicht

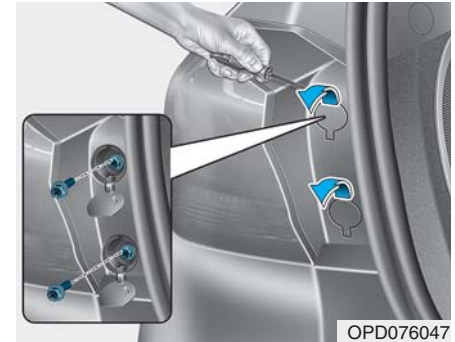

### Remlicht/achterlicht (type A) en richtingaanwijzer

1. Zet de motor uit.
2. Open de achterklep.
3. Open de kapjes van de bevestigingsschroeven van de lichtunit.
4. Draai de bevestigingsschroeven van de lichtunit los met een kruiskopschroevendraaier.

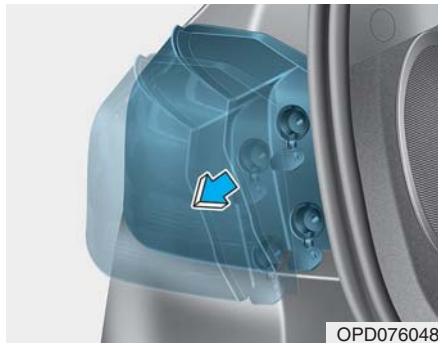

OPD076048

5. Verwijder de achterlichtunit uit de carrosserie.

■ Type A

Remlicht/achterlicht

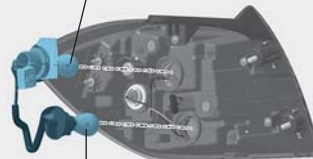

Richtingaanwijzer

OPD076049

■ Type B



Richtingaanwijzer

OPD076064

6. Verwijder de fitting uit de lichtunit door deze linksom te draaien tot de nokjes van de fitting in lijn liggen met de uitsparingen van de lichtunit.

7. Verwijder de lamp uit de fitting door de lamp in te drukken en deze linksom te draaien tot de nokjes van de lamp in lijn liggen met de uitsparingen van de fitting. Trek de lamp uit de fitting.

8. Plaats een nieuwe lamp in de fitting en draai de lamp tot hij vastzit.

9. Plaats de fitting in de lichtunit door de nokjes op de fitting in lijn te brengen met de uitsparingen in de lichtunit. Duw de fitting in de lichtunit en draai de fitting rechtsom.

10. Plaats de lichtunit in de carrosserie.

### Remlicht/achterlicht (Type B)

We adviseren u, als de LED-verlichting niet werkt, de auto te laten controleren door een officiële HYUNDAI-dealer.



### Type A - Achterlicht en achteruitrijlicht

#### Type B - Achteruitrijlicht

1. Zet de motor uit.
2. Open de achterklep.
3. Verwijder het deksel met een platte schroevendraaier.

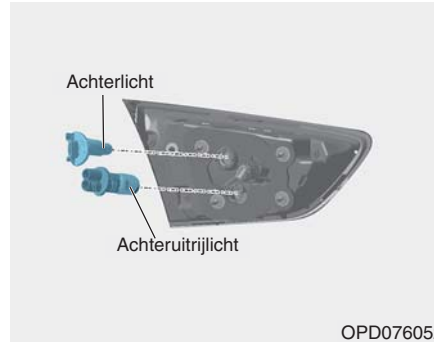

#### Type A

4. Verwijder de fitting uit de lichtunit door deze linksom te draaien tot de nokjes van de fitting in lijn liggen met de uitsparingen van de lichtunit.
5. Trek de lamp recht naar buiten.
6. Plaats een nieuwe lamp in de fitting en draai de lamp tot hij vastzit.
7. Plaats de fitting in de lichtunit door de nokjes op de fitting in lijn te brengen met de uitsparingen in de lichtunit. Duw de fitting in de lichtunit en draai de fitting rechtsom.
8. Plaats het deksel terug.

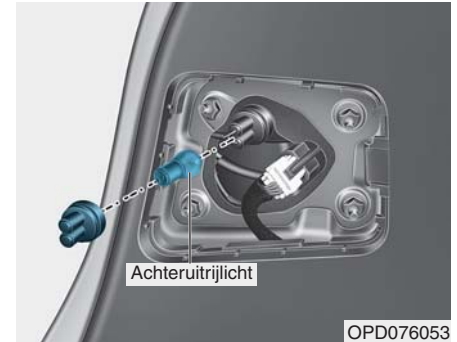

#### Type B

4. Trek de lamp recht naar buiten.
5. Plaats een nieuwe lamp in de fitting en draai de lamp tot hij vastzit.
6. Plaats de fitting in de lichtunit door de nokjes op de fitting in lijn te brengen met de uitsparingen in de lichtunit. Duw de fitting in de lichtunit en draai de fitting rechtsom.
7. Monteer de afdekkap van de achterklep door de schroef in te drukken.

## Type C (Wagon)

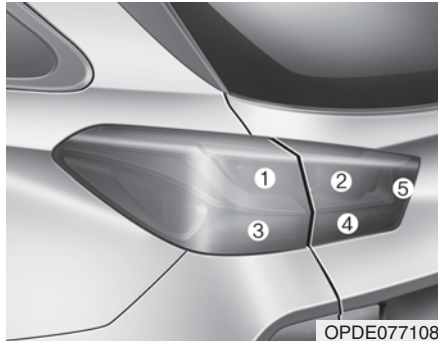

- (1) Remlicht/achterlicht
- (2) Achterlicht
- (3) Richtingaanwijzer
- (4) Achteruitrijlicht
- (5) Mistachterlicht

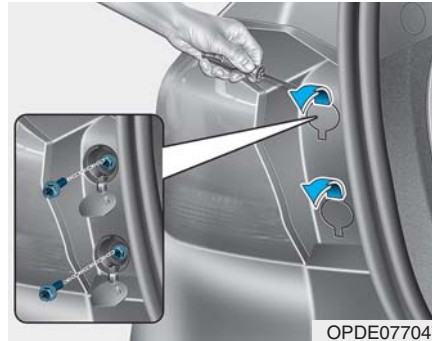

### Remlicht/achterlicht en richtingaanwijzer

1. Zet de motor uit.
2. Open de achterklep.
3. Open de kapjes van de bevestigingsschroeven van de lichtunit.
4. Draai de bevestigingsschroeven van de lichtunit los met een kruiskopschroevendraaier.

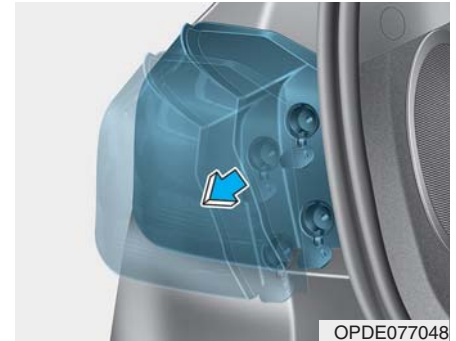

5. Verwijder de achterlichtunit uit de carrosserie.



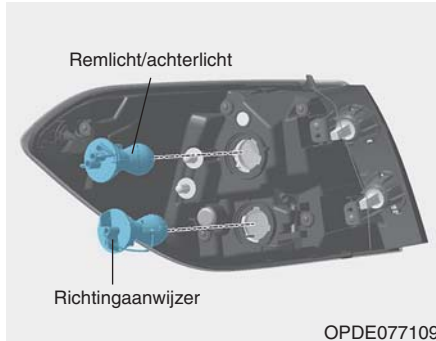

6. Verwijder de fitting uit de lichtunit door deze linksom te draaien tot de nokjes van de fitting in lijn liggen met de uitsparingen van de lichtunit.
7. Verwijder de lamp uit de fitting door de lamp in te drukken en deze linksom te draaien tot de nokjes van de lamp in lijn liggen met de uitsparingen van de fitting. Trek de lamp uit de fitting.
8. Plaats een nieuwe lamp in de fitting en draai de lamp tot hij vastzit.

9. Plaats de fitting in de lichtunit door de nokjes op de fitting in lijn te brengen met de uitsparingen in de lichtunit. Duw de fitting in de lichtunit en draai de fitting rechtsom.
10. Plaats de lichtunit in de carrosserie.



### Achterlicht, achteruitrijlicht en mistachterlicht

1. Zet de motor uit.
2. Open de achterklep.
3. Verwijder het deksel met een platte schroevendraaier.

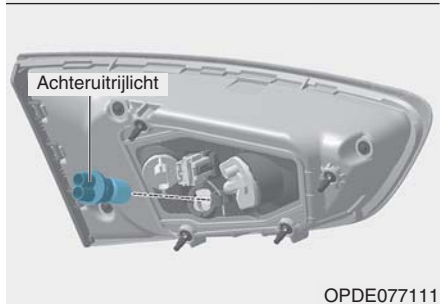
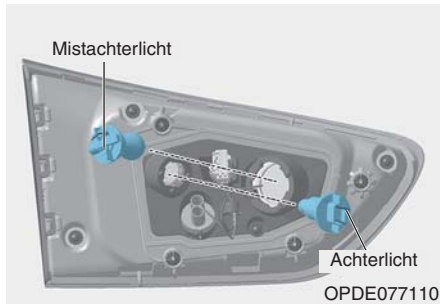

4. Verwijder de fitting uit de lichtunit door deze linksom te draaien tot de nokjes van de fitting in lijn liggen met de uitsparingen van de lichtunit.
5. Trek de lamp recht naar buiten.

6. Plaats een nieuwe lamp in de fitting en draai de lamp tot hij vastzit.
7. Plaats de fitting in de lichtunit door de nokjes op de fitting in lijn te brengen met de uitsparingen in de lichtunit. Duw de fitting in de lichtunit en draai de fitting rechtsom.
8. Plaats het deksel terug.

### **Type D (Wagon)**

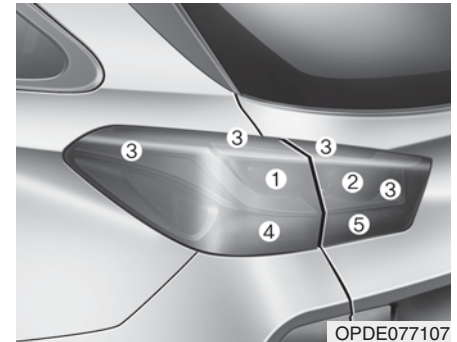

- (1) Remlicht
- (2) Remlicht/mistachterlicht
- (3) Achterlicht
- (4) Richtingaanwijzer
- (5) Achteruitrijlicht

### **Remlicht, achterlicht en remlicht/mistachterlicht**

We adviseren u, als de LED-verlichting niet werkt, de auto te laten controleren door een officiële HYUNDAI-dealer.

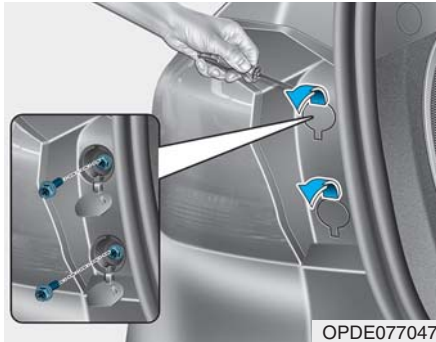

### Richtingaanwijzer

1. Zet de motor uit.
2. Open de achterklep.
3. Open de kapjes van de bevestigingsschroeven van de lichtunit.
4. Draai de bevestigingsschroeven van de lichtunit los met een kruiskopschroevendraaier.

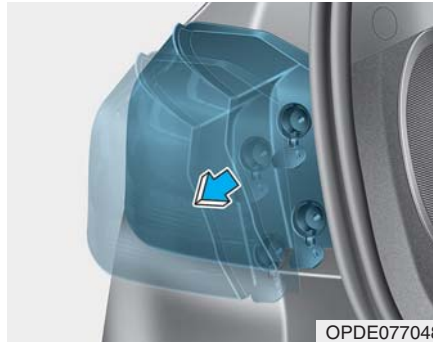

5. Verwijder de achterlichtunit uit de carrosserie.

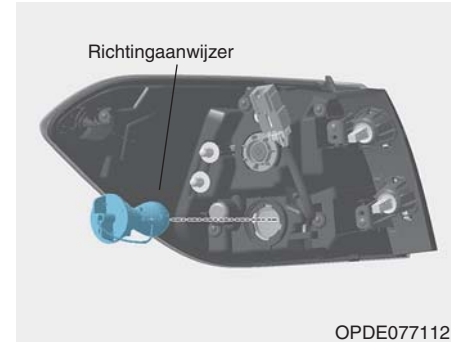

6. Verwijder de fitting uit de lichtunit door deze linksom te draaien tot de nokjes van de fitting in lijn liggen met de uitsparingen van de lichtunit.
7. Verwijder de lamp uit de fitting door de lamp in te drukken en deze linksom te draaien tot de nokjes van de lamp in lijn liggen met de uitsparingen van de fitting. Trek de lamp uit de fitting.
8. Plaats een nieuwe lamp in de fitting en draai de lamp tot hij vastzit.

9. Plaats de fitting in de lichtunit door de nokjes op de fitting in lijn te brengen met de uitsparingen in de lichtunit. Duw de fitting in de lichtunit en draai de fitting rechtsonder.

10. Plaats de lichtunit in de carrosserie.



#### Achteruitrijlicht

1. Zet de motor uit.
2. Open de achterklep.
3. Verwijder het deksel met een platte schroevendraaier.

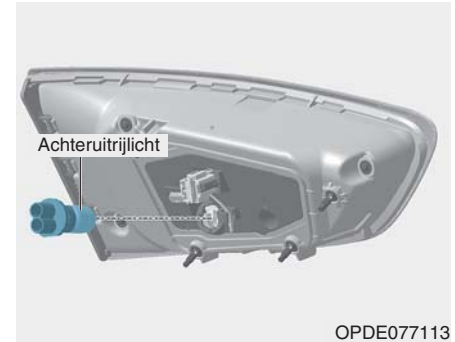

4. Verwijder de fitting uit de lichtunit door de fitting linksom te draaien tot de nokjes ervan in lijn liggen met de uitsparingen van de lichtunit.
5. Trek de lamp recht naar buiten.
6. Plaats een nieuwe lamp in de fitting en draai de lamp tot hij vastzit.
7. Plaats de fitting in de lichtunit door de nokjes op de fitting in lijn te brengen met de uitsparingen in de lichtunit. Duw de fitting in de lichtunit en draai de fitting rechtsonder.
8. Monteer de afdekkap van de achterklep door de schroef in te drukken.

### Type E (Fastback)

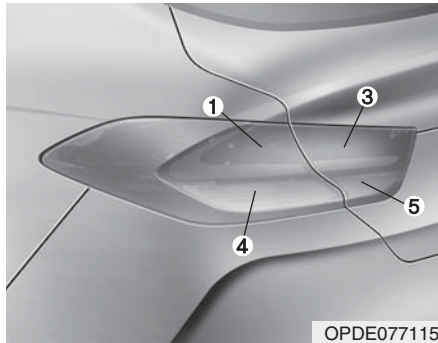

- (1) Remlicht/achterlicht
- (2) Remlicht
- (3) Achterlicht
- (4) Richtingaanwijzer
- (5) Achteruitrijlicht

### Type F (Fastback)

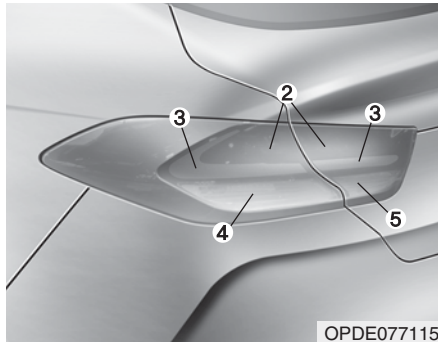

### Type F - Achterlicht en remlicht

We adviseren u, als de LED-verlichting niet werkt, de auto te laten controleren door een officiële HYUNDAI-dealer.

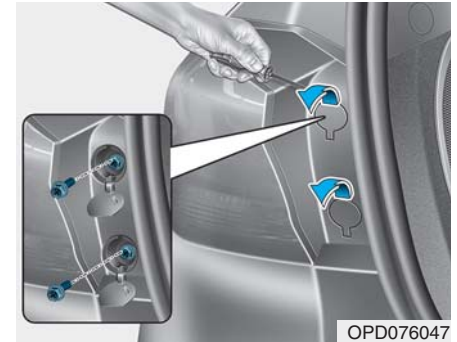

### Remlicht/achterlicht (type E) en richtingaanwijzer

1. Zet de motor uit.
2. Open de achterklep.
3. Open de kapjes van de bevestigingsschroeven van de lichtunit.
4. Draai de bevestigingsschroeven van de lichtunit los met een kruiskopschroevendraaier.

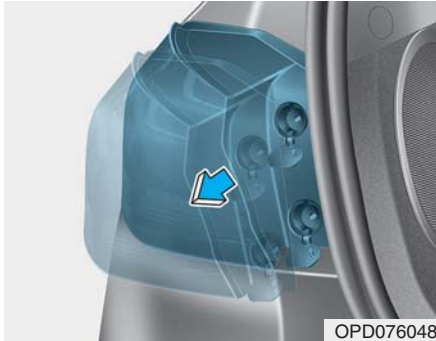

OPD076048

5. Verwijder de achterlichtunit uit de carrosserie.

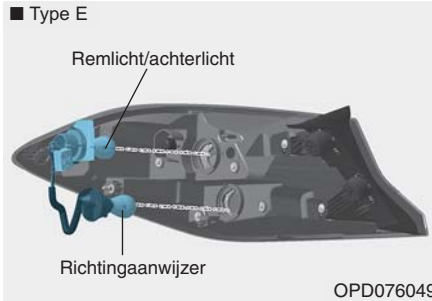

6. Verwijder de fitting uit de lichtunit door deze linksom te draaien tot de nokjes van de fitting in lijn liggen met de uitsparingen van de lichtunit.

7. Verwijder de lamp uit de fitting door de lamp in te drukken en deze linksom te draaien tot de nokjes van de lamp in lijn liggen met de uitsparingen van de fitting. Trek de lamp uit de fitting.

8. Plaats een nieuwe lamp in de fitting en draai de lamp tot hij vastzit.

9. Plaats de fitting in de lichtunit door de nokjes op de fitting in lijn te brengen met de uitsparingen in de lichtunit. Duw de fitting in de lichtunit en draai de fitting rechtsom.

10. Plaats de lichtunit in de carrosserie.



### Achterlicht (type E) en Achteruitrijlicht

1. Zet de motor uit.
2. Open de achterklep.
3. Verwijder het deksel met een platte schroevendraaier.

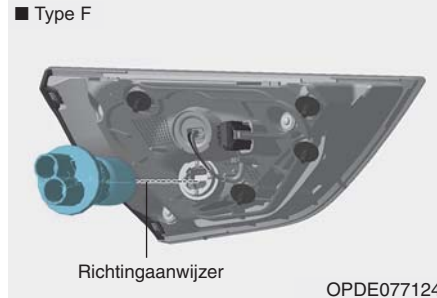
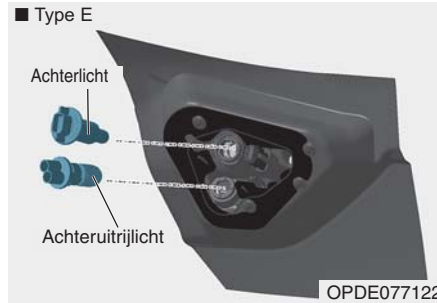

4. Verwijder de fitting uit de lichtunit door deze linksom te draaien tot de nokjes van de fitting in lijn liggen met de uitsparingen van de lichtunit.
5. Trek de lamp recht naar buiten.

6. Plaats een nieuwe lamp in de fitting en draai de lamp tot hij vastzit.
7. Plaats de fitting in de lichtunit door de nokjes op de fitting in lijn te brengen met de uitsparingen in de lichtunit. Duw de fitting in de lichtunit en draai de fitting rechtsom.
8. Plaats het deksel terug.

## Mistachterlicht

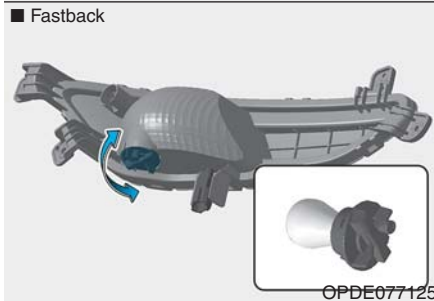
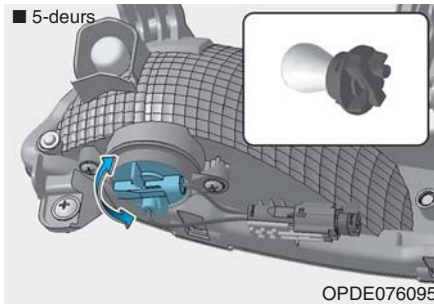

1. Draai de bevestigingspennen en schroeven van de achterwielbescherming los en verwijder deze van de achterbumper.
2. Steek uw hand in de opening achter de achterbumper.

3. Verwijder de fitting uit het huis door deze linksom te draaien tot de nokjes van de fitting in lijn liggen met de uitsparingen van het huis.
4. Verwijder de lamp uit de fitting door de lamp in te drukken en deze linksom te draaien tot de nokjes van de lamp in lijn liggen met de uitsparingen van de fitting. Trek de lamp uit de fitting.
5. Plaats een nieuwe lamp in de fitting en draai de lamp tot hij vastzit.
6. Plaats de fitting in de behuizing door de nokjes op de fitting in lijn te brengen met de uitsparingen in de behuizing. Duw de fitting in de behuizing en draai de fitting rechtsom.

## Gloeilamp derde remlicht vervangen

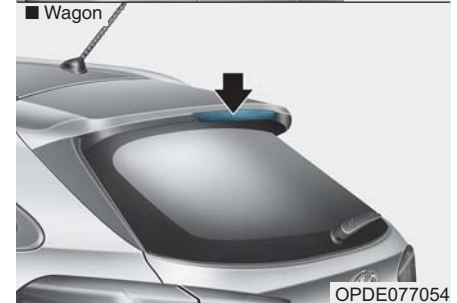
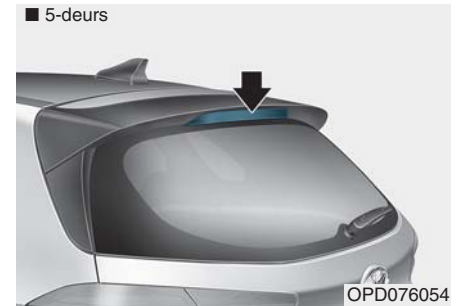



### ■ Fastback

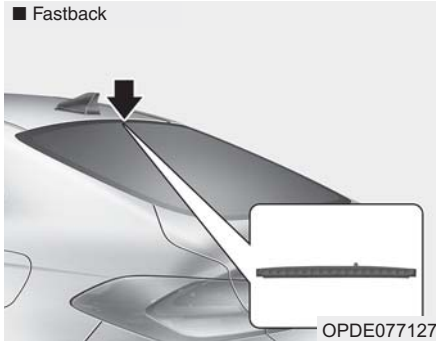

Neem, als het derde remlicht niet werkt, contact op met een officiële HYUNDAI-dealer.

## Vervangen van gloeilamp kentekenplaatverlichting

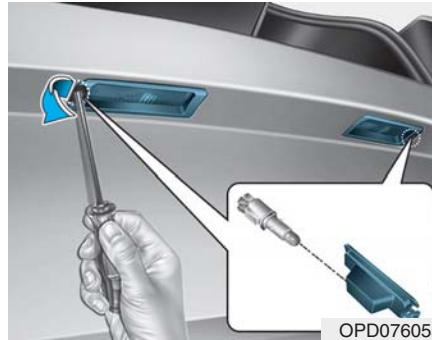

1. Wrik het afdekkapje van de lens met een platte schroevendraaier voorzichtig los van het huis van de verlichting.
2. Trek de lamp recht naar buiten.
3. Plaats een nieuwe lamp.
4. Plaats de onderdelen in omgekeerde volgorde.

## Gloeilamp interieurverlichting vervangen

### *Interieurverlichting*

#### ■ Interieurverlichting - met schuifdak



We adviseren u, als de LED-verlichting niet werkt, de auto te laten controleren door een officiële Hyundai-dealer.

## Leeslampje, interieurverlichting, lampje make-upspiegel en bagageruimteverlichting

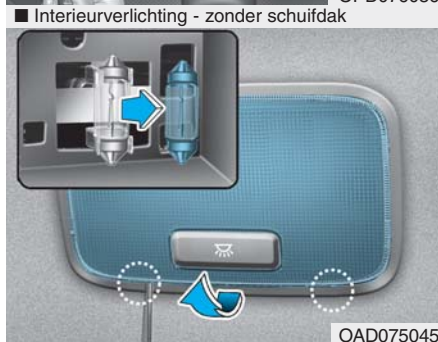
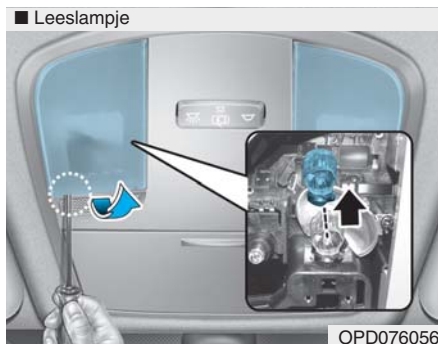

1. Wrik de lens met een platte schroevendraaier voorzichtig los uit het huis van de interieurverlichting.
2. Trek de lamp naar buiten.
3. Steek een nieuwe lamp in de fitting.
4. Breng de lipjes van de lens in lijn met de uitsparingen in het huis van de interieurverlichting en klik de lens vast.

### AANWIJZING

**Beschadig de kap, de lip en het kunststof huis niet.**

## ONDERHOUD EXTERIEUR

### Exterieur, onderhoud

#### **Onderhoud exterieur - Algemeen**

Het is van groot belang bij gebruik van chemische reinigingsmiddelen of polish de aanwijzingen op het etiket van het desbetreffende product op te volgen. Lees de waarschuwingen en opmerkingen op het etiket.

#### **Onderhoud van de lak**

##### **Wassen**

Was uw auto minimaal eenmaal per maand grondig met lauw of koud water om de lak tegen roest en veroudering te beschermen.

Was, nadat u op een stoffige of modderige weg gereden heeft, de auto zo snel mogelijk. Besteed hierbij de nodige zorg aan het verwijderen van opeengehoopt zout, vuil of modder. Controleer of de afvoeropeningen aan de onderzijde van de portieren en de dorpels open en schoon blijven.

Insecten, teer, sap van bomen, uitwerpselen van vogels, industrieel vuil en dergelijke kunnen de lak van uw auto aantasten als ze niet direct verwijderd worden.

Zelfs bij het direct verwijderen kan blijken dat water alleen niet toereikend is.

Gebruik in dat geval een speciale autoshampoo.

Spoel de auto na het wassen grondig af met lauw of koud water. Laat de shampoo niet op de lak opdrogen.

#### **AANWIJZING**

- **Gebruik geen agressieve reinigingsmiddelen, oplosmiddelen of te heet water en was de auto niet in de volle zon of wanneer de carrosserie warm is.**
- **Wees voorzichtig bij het schoonmaken van de zijruiten, vooral bij gebruik van een hogedrukreiniger.**

**Er kan namelijk water door de ruiten het interieur binnendringen.**

(Vervolg)

(Vervolg)

- **Reinig kunststof onderdelen en lichting niet met chemische oplosmiddelen of sterke reinigingsmiddelen, om beschadiging ervan te voorkomen.**



#### **WAARSCHUWING**

##### **Natte remmen**

**Test na het wassen de remmen van uw auto bij lage snelheid om te controleren of de remwerking door binnengedrongen water beïnvloed is. Droog de remmen door het rempedaal bij lage snelheid licht in te trappen wanneer de remprestaties verminderd zijn.**

### Wassen met een hogedrukreiniger

- Houd bij het gebruik van een hogedrukreiniger voldoende afstand tot de auto. Wanneer u onvoldoende afstand houdt of de druk te hoog is, kunnen onderdelen van de auto beschadigd raken of kan er water in de auto komen.
- Spuit niet met een hogedrukreiniger direct op de camera, de sensoren of de omgeving ervan. Schokken door waterstralen uit de hogedrukreiniger kunnen ervoor zorgen dat het apparaat niet goed werkt.
- Houd de spuitmond uit de buurt van stofhoezen (rubberen of kunststof afdekkapjes) of stekkers, aangezien deze beschadigd kunnen raken wanneer deze in aanraking komen met waterstralen uit de hogedrukreiniger.



#### AANWIJZING

- **Water in de motorruimte, inclusief water onder hoge druk, kan storingen veroorzaken in de elektrische circuits.**
- **Zorg ervoor dat water en andere vloeistoffen nooit in contact komen met elektrische/elektronische componenten in de auto omdat ze dan beschadigd kunnen raken.**

### In de was zetten

Een goede waslaag vormt een barrière tussen de lak en verontreinigingen. Het behoud van een goede waslaag draagt bij tot de bescherming van de auto.

Zet de auto in de was wanneer het water niet langer druppels op de lak vormt.

Was en droog de auto altijd eerst voordat u hem in de was zet. Gebruik een goede kwaliteit vaste of vloeibare was en volg de aanwijzingen van de fabrikant. Zet de sierlijsten in de was om deze te beschermen en hun glans te laten behouden.

Het verwijderen van olie, teer en dergelijke stoffen met een vlekkenverwijderaar verwijdert gewoonlijk ook de was van de lak.

### **AANWIJZING**

- Als u stof of vuil met een droge doek wegveegt, komen er krassen op de lak.
- Gebruik geen staalwol, schuurmiddelen of sterk alkalische of bijtende oplosmiddelen op onderdelen die verchromd zijn of op onderdelen die vervaardigd zijn van geanodiseerd aluminium. Het gebruik van deze middelen kan de bescherm laag aantasten waardoor verkleuring of glansverlies kan optreden.

### ***Bijwerken van lakbeschadigingen***

Repareer diepe krassen en steenslagbeschadigingen in de lak direct. Het blanke metaal gaat snel roesten waardoor ingrijpendere reparatiekosten noodzakelijk worden.

### **AANWIJZING**

**Wanneer uw auto beschadigd is en reparatie of vervanging van metalen delen nodig is, let er dan op dat de garage anticorrosiemiddel aanbrengt op de gerepareerde of vervangen onderdelen.**

### ***Onderhoud van verchromde onderdelen***

- Gebruik een teerverwijderaar en geen schraper of ander scherp voorwerp voor het verwijderen van teer of insecten.
- Breng ter bescherming tegen corrosie een waslaag aan op verchromde onderdelen of bescherm ze met een speciaal conserveringsmiddel.
- Bescherm de verchromde onderdelen onder winterse omstandigheden of bij gebruik van de auto in kustgebieden met een dikkere laag was of conserveringsmiddel. U kunt eventueel vaseline of een ander beschermingsmiddel gebruiken.

### **Onderhoud van de onderzijde**

Zand en pekkel kunnen zich ophopen aan de onderzijde van de carrosserie. Als deze middelen niet verwijderd worden, kan versnelde roestvorming optreden aan onderdelen aan de onderzijde van de carrosserie zoals brandstofleidingen, subframes, bodemplaat en uitlaatsysteem, ook al zijn deze onderdelen tegen corrosie beschermd.

Spoel daarom de onderzijde van de carrosserie en de wielkappen eenmaal per maand, na het rijden op stoffige of modderige wegen en aan het eind van de winter grondig schoon met lauw of koud water. Besteed hieraan de nodige zorg; de opeenhopingen zijn niet altijd even gemakkelijk te zien. Als u het vuil alleen maar nat maakt zonder het te verwijderen, is het effect averechts. Houd ook de afvoeropeningen in portieren en dorpels te allen tijde open. Water dat in portieren en dorpels blijft staan, veroorzaakt roestvorming van binnenuit.

### **⚠ WAARSCHUWING**

**Test na het wassen bij lage snelheid de remmen van uw auto om te controleren of de remwerking door binnengedrongen water verminderd is. Droog de remmen door het rempedaal bij lage snelheid licht in te trappen wanneer de remprestaties verminderd zijn.**

### **Onderhoud van lichtmetalen velgen**

De lichtmetalen velgen zijn voorzien van een transparante beschermende laklaag.

#### **AANWIJZING**

- Gebruik voor het reinigen van lichtmetalen velgen geen schuur- of polijstmiddelen, oplosmiddelen of een staalborstel.
- Reinig de velg wanneer deze is afgekoeld.
- Gebruik uitsluitend een zachte zeep of een neutraal oplosmiddel en spoel grondig na met water. Let er ook op de velgen te reinigen nadat u over wegen met pekkel gereden heeft.
- Vermijd het wassen van de velgen met behulp van sneldraaiende borstels in de wasstraat.
- Gebruik geen producten die zure of basische reinigingsmiddelen bevatten.

### **Bescherming tegen roest**

#### **Bescherming van uw auto tegen roest**

Met behulp van de meest geavanceerde technologie in ontwerp en constructie om roestvorming tegen te gaan, produceren wij auto's van de hoogste kwaliteit. Dat is echter niet genoeg. Om ervoor te zorgen dat uw auto langdurig tegen roest beschermd is, is uw medewerking noodzakelijk.

#### **Meest voorkomende oorzaken van roest**

De meest voorkomende oorzaken van roest aan de auto zijn:

- Het ophopen van strooizout, vuil en modder onder de auto.
- Het afspringen van lak of beschermende coatings door steentjes, gravel, kleine krasjes of deukjes waardoor onbeschermd metaal komt bloot te staan aan roest.

### **Roestgevoelige gebieden**

Als u in een gebied woont waar uw auto regelmatig wordt blootgesteld aan factoren die roestvorming bevorderen, is bescherming tegen roest uitermate belangrijk. Een aantal veel voorkomende oorzaken van versnelde corrosie zijn strooizout, stofwerende chemicaliën, zeelucht en luchtverontreiniging.

#### **Vocht werkt roest in de hand**

Vocht creëert omstandigheden waaronder roestvorming gemakkelijk optreedt. Roestvorming wordt bijvoorbeeld bevorderd door een hoge luchtvochtigheid, met name als de temperatuur net boven het vriespunt ligt. Onder zulke omstandigheden blijven agressieve stoffen in contact met de auto omdat het vocht langzaam verdampt.

Modder is zeer corrosief omdat het langzaam droogt en vocht in contact houdt met de auto. Hoewel de modder droog lijkt te zijn, zit er nog steeds vocht in dat roestvorming bevordert.

Hoge temperaturen versnellen ook het roesten van delen die niet goed geventileerd waardoor het vocht niet wordt afgevoerd. Daarom is het zeer belangrijk uw auto schoon en vrij te houden van modder en andere vuilophopingen. Dit geldt niet alleen voor zichtbare oppervlakken maar met name ook voor de onderkant van de auto.

#### **Voorkomen van roest**

U kunt een bijdrage leveren aan het voorkomen van roest door in eerste instantie te letten op het volgende:

### *Houd uw auto schoon*

De beste manier om roest tegen te gaan is uw auto schoon te houden en vrij van agressieve stoffen. Aandacht voor de onderkant van de auto is zeer belangrijk.

- Als u in een gebied woont waar de kans op roestvorming groot is — waar strooizout wordt gebruikt, dicht bij de zee, gebied met luchtverontreiniging, etc.—, dient u extra aandacht te besteden aan het voorkomen van roest. Spuit de onderkant van de auto in de winter ten minste eenmaal per maand schoon en reinig de onderkant aan het einde van de winter grondig.
- Besteed bij het reinigen van de onderkant extra aandacht aan de delen onder de spatschermen en andere delen die zich uit het zicht bevinden. Reinig de onderkant grondig. Alleen bevochtigen van de modder in plaats van deze te verwijderen zal de vorming van roest juist versnellen in plaats van voorkomen. Hoge waterdruk en stoom zijn zeer effectief voor het verwijderen van opgehoopte modder en andere agressieve stoffen.

- Zorg er bij het reinigen van portieren en dorpels voor dat de afvoeropeningen openblijven zodat het vocht er altijd uit kan. Anders kan er zich water verzamelen hetgeen roestvorming versnelt.

### *Houd uw garage vochtvrij*

Parkeer uw auto niet in een vochtige, slecht geventileerde garage. Dit is de perfecte omgeving voor roestvorming. Dit geldt met name als u uw auto in de garage wast of in de garage parkeert als deze nog nat is of bedekt met sneeuw, ijs of modder. Zelfs een verwarmde garage kan roest bevorderen als hij niet goed geventileerd wordt waardoor het vocht niet goed wordt afgevoerd.

### *Houd lak en lijsten in goede staat*

Krasjes en kleine beschadigingen moeten zo snel mogelijk worden bijgewerkt met een lakstift om de kans op roestvorming te verkleinen. Als het onderliggende metaal zichtbaar is, laat er dan een professioneel schadeherstelbedrijf naar kijken.

Uitwerpselen van vogels : Uitwerpselen van vogels bevorderen roestvorming in hoge mate en beschadigen gelakte oppervlakken in een paar uur. Verwijder uitwerpselen van vogels daarom altijd zo snel mogelijk.

### *Verwaarloos het interieur niet*

Vocht kan zich onder vloermatten en vloerbedekking ophopen en daar roest veroorzaken. Controleer dus regelmatig of de vloer onder de matten droog is. Wees vooral voorzichtig met het vervoer van kunstmest, reinigingsmiddelen of chemicaliën.

Vervoer dergelijke stoffen in een geschikte verpakking en reinig de auto bij morsen of lekken direct en laat hem goed drogen.



### Onderhoud interieur

#### **Onderhoud interieur - Algemeen**

Voorkom dat chemicaliën als parfum, cosmetische oliën, zonnebrandcrème en luchtverfrisser in aanraking komen met onderdelen van het interieur, omdat deze beschadiging of verkleuring kunnen veroorzaken. Indien deze stoffen toch met onderdelen van het interieur in aanraking komen, moeten ze direct worden verwijderd. Raadpleeg de instructies voor het reinigen van kunststof.

#### **AANWIJZING**

**Zorg ervoor dat water en andere loeistoffen nooit in contact komen met elektrische/elektronische componenten in de auto omdat ze dan beschadigd kunnen raken.**

#### **AANWIJZING**

**Gebruik voor het reinigen van lederen onderdelen (stuurwiel, stoelbekleding enz.) een mild reinigingsmiddel of oplossingen met een lage concentratie alcohol. Door het gebruik van oplossingen met een hoge concentratie alcohol of zure/basische reinigingsmiddelen kan de kleur van de lederen onderdelen verbleken of het oppervlak ervan loskomen.**

#### **Interieurbekleding reinigen**

##### **Kunststof (indien van toepassing)**

Verwijder stof en los vuil van de kunststof bekleding met een plumeau of een stofzuiger. Reinig de kunststof oppervlakken met een vinylreiniger.

##### **Stoffen (indien van toepassing)**

Verwijder stof en los vuil van de stoffen bekleding met een plumeau of een stofzuiger. Reinig met een zachte zeepoplossing die geschikt is voor bekleding of vloerbedekking.

Verwijder nieuwe vlekken onmiddellijk met een vlekken-verwijderaar. Wanneer nieuwe vlekken niet direct verwijderd worden, kunnen er permanente vlekken of verkleuringen in de bekleding achterblijven. Daarnaast kunnen de brandwerende eigenschappen verminderen wanneer de bekleding niet op de juiste wijze wordt onderhouden.

#### **AANWIJZING**

**Het gebruik van andere dan de voorgeschreven reinigingsmiddelen en procedures kan het uiterlijk van de stof aantasten en de brandwerende eigenschappen verminderen.**

## Leder (indien van toepassing)

- Kenmerken van leder
    - Leder wordt vervaardigd van de opperhuid van een dier, die via een speciaal proces geschikt voor gebruik gemaakt wordt. Omdat het natuurlijk materiaal is, is de dikte en dichtheid van elk deel verschillend.
- Plooiën kunnen zichtbaar worden als natuurlijk gevolg van rekken en krimpen onder invloed van de temperatuur en de vochtigheid.
- De stoel is bekleed met rekbaar stof om het comfort te verhogen.
  - De delen die in contact komen met het lichaam zijn gewelfd en de grote zijwangen bieden veel comfort en stabiliteit tijdens het rijden.
  - Door het gebruik kunnen plooiën ontstaan. Dit is geen defect van het product.



### OPMERKING

- **Plooiën of slijtplekken die duidelijk het gevolg zijn van het gebruik worden niet gedekt door de garantie.**
- **Riemen met metalen accessoires, ritssluitingen of sleutels in de achterzak kunnen de stoelbekleding beschadigen.**
- **Zorg ervoor dat de stoel niet nat wordt. Dat kan de eigenschappen van natuurler veranderen.**
- **Spijkerbroeken of kleding met bleekmiddelen kunnen het oppervlak van de stoelbekleding verontreinigen.**

- Verzorgen van lederen stoelbekleding
  - Reinig de stoel regelmatig met een stofzuiger om stof en zand van de stoel te verwijderen. Hiermee voorkomt u slijtage of beschadiging van het leder en blijft de kwaliteit behouden.
  - Veeg de natuurler stoelbekleding regelmatig af met een droge, zachte doek.
  - Het gebruik van geschikte lederbeschermingsmiddelen kan slijtage van de bekleding voorkomen en zorgt voor kleurbehoud. Lees de instructies en raadpleeg een specialist voor het gebruik van ledercoatings of beschermende vloeistoffen.
  - Lichtgekleurd (beige, crème) leder wordt snel vuil en vlekken vallen erg op. Reinig de stoelen regelmatig.
  - Gebruik geen natte doek. Hierdoor kunnen barstjes in het oppervlak ontstaan.

- Reinigen van lederen bekleding
  - Verwijder alle verontreinigingen direct. Zie onderstaande aanwijzingen voor het verwijderen van elke soort verontreiniging.
  - Cosmetische producten (zonnebrandcrème, foundation, enz.)  
Breng reinigingscrème aan op een doek en veeg de verontreiniging weg. Verwijder de crème met een natte doek en verwijder het water met een droge doek.
  - Dranken (koffie, frisdrank, enz.)  
Breng een klein beetje neutraal reinigingsmiddel aan en veeg de verontreiniging weg.
  - Olie  
Verwijder olie direct met een absorberende doek en veeg de vlek weg met een vlekverwijderaar die speciaal geschikt is voor natuurleder.
  - Kauwgum  
Bevries de kauwgum met ijs en verwijder de kauwgum beetje bij beetje.

### ***Veiligheidsgordels reinigen***

Reinig de gordels met een zachte zeepoplossing die speciaal geschikt is voor het reinigen van bekleding en tapijt. Volg de aanwijzingen op het etiket van het reinigingsmiddel. Bleek of verf de gordels nooit omdat dit een negatieve invloed op de sterkte van de gordel kan hebben.

### ***Binnenzijde ruiten reinigen***

Als de ruiten aan de binnenzijde snel beslagen raken (vette aanslag), moeten ze gereinigd worden met een speciale glasreiniger. Volg de aanwijzingen op het etiket van de glasreiniger.

### **AANWIJZING**

**Ga niet met scherpe voorwerpen over de binnenzijde van de achterraut. Hierdoor kunnen de draden van de achterrautverwarming beschadigd raken.**

## EMISSIEREGELSYSTEEM

Op het emissieregelsysteem van uw auto is een aangepaste garantieregeling van toepassing. Raadpleeg de garantieinformatie in het onderhoudsboekje voor meer informatie.

Uw auto is uitgerust met een emissieregelsysteem om aan alle emissienorm te voldoen.

Er zijn drie emissieregelsystemen, namelijk:

- (1) Carterventilatiesysteem
- (2) Brandstofdampafzuigstelsysteem
- (3) Emissieregelsysteem

Om de goede werking van de emissieregelsystemen te garanderen, is het aan te raden uw auto door een officiële HYUNDAI Erkend Reparateur te laten controleren en onderhouden volgens het onderhoudsschema in dit boekje.



### OPMERKING

**Bij controle en onderhoud (met elektronische stabiliteitsregeling (ESC))**

- **Om overslaan van de motor tijdens het testen op een rollenbank te voorkomen, moet het ESC-systeem worden uitgeschakeld door de ESC-schakelaar in te drukken.**
- **Schakel na de rollenbanktest het ESC-systeem weer in door nogmaals op de ESC-schakelaar te drukken.**

## 1. Carterventilatiesysteem

Het carterventilatiesysteem voorkomt dat lekgassen uit het carter in de atmosfeer terechtkomen. Bij dit systeem wordt schone, gefilterde lucht via de luchtinlaatslang naar het carter gevoerd. In het carter wordt de lucht vermengd met de lekgassen en vervolgens via de PCV-klep naar het luchtinlaatsysteem gevoerd.

## 2. Brandstofdampafzuigstelsysteem

Het brandstofdampafzuigstelsysteem is ontworpen om te voorkomen dat brandstofdampen in de atmosfeer terechtkomen.

### **Reservoir**

De brandstofdampen die vrijkomen in de brandstoftank worden geabsorbeerd en opgeslagen in een reservoir. Als de motor draait worden de opgeslagen brandstofdampen via de magneetklep dampafvoer naar het inlaatsysteem gevoerd.

### **Magneetklep dampafvoer (PCSV - Purge Control Solenoid valve)**

De magneetklep dampafvoer wordt aangestuurd door de motor-ECU; als de koelvloeistoftemperatuur laag is bij stationair draaien, is de PCSV gesloten en wordt de verdampte brandstof niet naar de motor toegevoerd. Als de motor op bedrijfstemperatuur is, wordt tijdens normaal rijden de verdampte brandstof via de geopende PCSV naar de motor gevoerd.

### **3. Emissieregelsysteem**

Het emissieregelsysteem is een uiterst effectief systeem dat de uitstoot van schadelijke stoffen tot een minimum beperkt zonder dat dit ten koste gaat van de prestaties.

#### **Aanpassingen aan de auto**

Er mogen geen aanpassingen aan deze auto worden gedaan. Door aanpassingen kunnen de prestaties, de veiligheid of de levensduur van uw auto beïnvloed worden. Aanpassingen kunnen zelfs in strijd zijn met overheidsbepalingen en milieuvoorschriften.

Daarnaast kunnen schade of problemen met de prestaties als gevolg van aanpassingen mogelijk niet onder de garantie vallen.

- Als u niet-toegestane elektronische apparaten gebruikt, kan de auto zich abnormaal gedragen, kan schade aan de bedrading ontstaan, raakt de accu mogelijk ontladen of is er kans op brand. Gebruik voor uw eigen veiligheid geen niet-toegestane elektronische apparaten.

### **Voorzorgsmaatregelen met betrekking tot uitlaatgassen (koolmonoxide)**

- Koolmonoxide kan samen met andere uitlaatgassen aanwezig zijn. Laat het uitlaatsysteem van uw auto direct controleren en indien nodig repareren indien u in het interieur uitlaatgas ruikt. Rijd niet met de auto als u in het interieur uitlaatgassen ruikt, maar als het niet anders kan, rijd dan met alle ruiten volledig geopend. Laat uw auto onmiddellijk controleren en repareren.



### **WAARSCHUWING**

**Uitlaatgassen bevatten het gas koolmonoxide (CO). Hoewel het kleurloos en reukloos is, is het gevaarlijk en kan het bij inademing dodelijk zijn. Neem de aanwijzingen op deze bladzijde in acht ter voorkoming van koolmonoxidevergiftiging.**

- Laat de motor in een afgesloten ruimte (bijvoorbeeld een garage) niet langer draaien dan nodig is om de auto naar binnen of naar buiten te rijden.
- Stel het ventilatiesysteem zo af dat er verse buitenlucht naar het interieur gevoerd wordt als de auto in een open ruimte stilstaat terwijl de motor wat langer moet blijven draaien.
- Blijf nooit met draaiende motor gedurende langere tijd in een stilstaande auto zitten.
- Als de motor afslaat of niet wil aanslaan en er teveel startpogingen ondernomen worden, kan het emissieregelsysteem beschadigd raken.

***Voorzorgsmaatregelen  
katalysator  
(indien van toepassing)***

**⚠ WAARSCHUWING**

- Een heet uitlaatsysteem kan brandbare materialen in brand doen vliegen. Vermijd contact tussen de auto en brandbare materialen zoals gras, planten, papier, bladeren, enz. door niet in de nabijheid daarvan te parkeren of te rijden, of de motor stationair te laten draaien.
- Het uitlaatsysteem en de katalysator zijn zeer heet wanneer de motor draait en direct nadat de motor is uitgezet. Blijf op veilige afstand van het uitlaatsysteem en de katalysator, anders kunt u brandwonden oplopen.

**(Vervolg)**

**(Vervolg)**

**Verwijder het hiteschild van het uitlaatsysteem niet, maak de onderkant van de auto niet dicht en breng geen coating aan om corrosie tegen te gaan. Onder bepaalde omstandigheden kan er brandgevaar ontstaan.**

Uw auto is uitgerust met een katalysator ten behoeve van de emissieregeling.

Daarom moeten de volgende voorzorgsmaatregelen in acht worden genomen:

- Gebruik bij een benzinemotor uitsluitend LOODVRIJE BENZINE.
- Gebruik de auto niet als de motor duidelijk storingen vertoont, zoals overslaan of vermogensverlies.
- Doe geen dingen die slecht zijn voor de motor. Voorbeelden hiervan zijn: de auto laten uitrollen terwijl het contact uit is en een steile helling af rijden in de versnelling met het contact uit.
- Laat de motor niet langdurig (5 minuten of langer) met een hoog stationair toerental draaien.
- Voer zelf geen aanpassingen of wijzigingen uit aan de motor of het emissieregelsysteem. We adviseren u het systeem te laten controleren door een officiële HYUNDAI-dealer.

- Voorkom rijden met een extreem laag brandstof-niveau. Het leegrijden van de tank kan leiden tot overslaan van de motor en overbelasting van de katalysator.

Wanneer bovenstaande voorzorgsmaatregelen niet in acht worden genomen, kan schade aan de katalysator en aan uw auto ontstaan.

Bovendien kan hierdoor de garantie vervallen.

### **Roetfilter (DPF) (indien van toepassing)**

Het roetfiltersysteem (DPF) verwijdert roet uit de uitlaatgassen.

In tegenstelling tot een verwisselbaar luchtfilter verbrandt (oxideert) het roetfiltersysteem het verzamelde roet automatisch tijdens het rijden, afhankelijk van de rijomstandigheden.

Met andere woorden, het verzamelde roet wordt door het motormanagementsysteem en de hoge uitlaatgastemperatuur bij normale en hogere snelheden automatisch verwijderd.

Als de auto echter gedurende langere tijd herhaaldelijk korte afstanden of met lage snelheid rijdt, is het mogelijk dat het roet niet automatisch verwijderd wordt, omdat de temperatuur van de uitlaatgassen te laag is. In dat geval bevindt de hoeveelheid roet zich buiten de detectiegrens, zal er geen roetoxidatie worden uitgevoerd en gaat het roetfiltercontrolelampje (  ) knipperen.

Het roetfiltercontrolelampje stopt met knipperen als de rijsnelheid hoger wordt dan 60 km/h of als het motortoerental tussen de 1.500 en 2.500 omw/min ligt, rijdend in de 2e versnelling of in een hogere versnelling gedurende ongeveer 25 min.

Als het roetfiltercontrolelampje continu knippert of de waarschuwing melding "Check exhaust system" (controleer uitlaatsysteem) in bovenstaande gevallen wordt weergegeven, adviseren wij u het roetfiltersysteem te laten controleren door een officiële Hyundai-dealer.

Als er gedurende langere tijd met de auto wordt gereden terwijl het roetfiltercontrolelampje knippert, kan er schade ontstaan aan het roetfiltersysteem en kan het brandstofverbruik toenemen.

 **OPMERKING**

**Dieselbrandstof  
(indien van toepassing met DPF)**

**Het is raadzaam om alleen dieselbrandstof te gebruiken die geschikt is voor voertuigen met een roetfilter als uw auto voorzien is van een roetfiltersysteem.**

**Als u dieselbrandstof gebruikt met een hoog zwavelgehalte (hoger dan 50 ppm) of met andere dan de voorgeschreven additieven, kan er schade ontstaan aan het roetfiltersysteem en kan er witte rook uit de uitlaat komen.**

***Lean NOx Trap  
(indien van toepassing)***

Het Lean NOx Trap-systeem (LNT) verwijdert stikstofdioxide uit de uitlaatgassen. Afhankelijk van de brandstofkwaliteit kunnen de uitlaatgassen gaan stinken en kunnen de prestaties op het gebied van NOx-reductie afnemen. Gebruik daarom de aanbevolen diesel voor dieselauto's.



## Specificaties & Consumenteninformatie

Afmetingen .....	8-2
Motor .....	8-3
Wattage gloeilampen .....	8-4
Banden en wielen .....	8-6
Standaardband .....	8-6
Compact reservewiel .....	8-7
Belastingsindex en snelheidsindex banden (Europa) .....	8-8
Airconditioningssysteem .....	8-8
Voertuiggewicht en inhoud bagageruimte .....	8-9
Aanbevolen smeermiddelen en hoeveelheden...8-10	
Aanbevolen motorolie (Europa).....	8-12
Aanbevolen SAE-viscositeitsindex.....	8-12
Voertuig-identificatienummer (VIN) .....	8-15
Voertuigcertificatielabel .....	8-15
Bandenspanningslabe.....	8-16
Motornummer .....	8-16
Label aircocompressor .....	8-17
Koudemiddelsticker .....	8-17
Conformiteitsverklaring .....	8-17

## AFMETINGEN

mm

Onderwerp		Totale lengte	Totale breedte	Totale hoogte		Spoorbreedte vóór	Spoorbreedte achter	Wielbasis
				Niet-Eco-pakket	Eco-pakket			
5-deurs	195/65 R15	4.340	1.795 / 2.039 <sup>*2</sup>	1.455	1.450	1.573	1.581	2.650
	205/55 R16					1.565	1.573	
	225/45 R17					1.559	1.567	
Wagon	195/65 R15	4.585	1.795 / 2.039 <sup>*2</sup>	1.465 / 1.475 <sup>*1</sup>	1.460 / 1.470 <sup>*1</sup>	1.573	1.581	2.650
	205/55 R16					1.565	1.573	
	225/45 R17					1.559	1.567	
Fastback	205/55 R16	4.455	1.795 / 2.039 <sup>*2</sup>	1.425	-	1.565	1.573	2.650
	225/45 R17					1.559	1.567	
	225/40 ZR18					1.555	1.563	

\*1 : met roof rack

\*2 : met buitenspiegel

## MOTOR

Onderwerp	Benzinemotor				Dieselmotor
	1,0 T-GDI	1,4 T-GDI	1,4 MPI	1,6 MPI	1,6 TCI
Cilinderinhoud cc	997	1353	1368	1591	1582
Boring x slag mm	71,0 x 84,0	71,6 x 84,0	72,0 x 84,0	77,0 x 85,44	77,2 x 84,5
Ontstekingsvolgorde	1-2-3	1-3-4-2	1-3-4-2	1-3-4-2	1-3-4-2
Aantal cilinders	3 cilinders in lijn	4 cilinders in lijn	4 cilinders in lijn	4 cilinders in lijn	4 cilinders in lijn

## WATTAGE GLOEILAMPEN

Lamp			Gloeilamp	Wattage	
Voor	Koplamp	Dimlicht	Type A, B, E, F	H7	55
			Type C, D	LED	LED
		Grootlicht	Type A, B, E, F	H7	55
			Type C, D	LED	LED
	Parkeerlicht		Type A, E	W5W	5
			Type B, C, D, F	LED	LED
	Richtingaanwijzer		Type A, B, E, F	PY21W	21
			Type C, D	LED	LED
	Dagrijverlichting		Type A, E	P21W	21
			Type B, C, D, F	LED	LED
	Statische bochtverlichting (SBL)		Type B, F	H7	55
			Type C, D	LED	LED
	Mistlamp		Type A	HB4	51
			Type B	HB4	55
	Richtingaanwijzer opzij		Type A	LED	LED
			Type B	W5W	5

Lamp		Gloeilamp	Wattage	
Achter	Remlicht/Achterlicht	Type A, C, E	P21/5W	21/5
		Type B	LED	LED
	Remlicht	Type D, F	LED	LED
	Achterlicht	Type A, C, E	W5W	5
		Type D, F	LED	LED
	Richtingaanwijzer		PY21W	21
	Achteruitrijlicht	Type A, C, D, E, F	W16W	16
		Type B	LED	LED
	Mistlamp	Type A, B	PY21W	21
		Type C, E, F	P21W	21
Type D		LED	LED	
Derde remlicht		LED	LED	
Interieur	Leeslampje		W10W	10
	Interieurverlichting	Type A	FESTOON	8
		Type B	LED	LED
	Lampje make-upspiegel		FESTOON	5
	Lamp dashboardkastje		FESTOON	5
	Bagageruimteverlichting		FESTOON	10
Kentekenplaatverlichting		FESTOON	5	

## BANDEN EN WIELEN

### Standaardband

Onderwerp	Bandenmaat	Velgmaat	Bandenspanning bar (kPa, psi)						Aanhaalmoment wielmoeren kgm (lbf-ft, Nm)
			Normale belasting (lager dan 160 km/h)		Maximale belasting (lager dan 160 km/h)		Rijden met hoge snelheid (hoger dan 160 km/h)*1		
			Voor	Achter	Voor	Achter	Voor	Achter	
Normaal pakket	195/65R15	6,0J X 15	2,2 (220, 32)	2,2 (220, 32)	2,35 (235, 34)	2,5 (250, 36)	2,75 (275, 40)	2,75 (275, 40)	11~13 (79~94, 107~127)
	205/55R16	6,5J X 16	2,2 (220, 32)	2,2 (220, 32)	2,35 (235, 34)	2,75 (275, 40)	2,75 (275, 40)	2,75 (275, 40)	
	225/45R17	7,0J X 17	2,2 (220, 32)	2,2 (220, 32)	2,35 (235, 34)	2,75 (275, 40)	2,75 (275, 40)	2,75 (275, 40)	
	225/40ZR18	7,5J X 18	2,4 (240, 35)	2,35 (235, 34)	2,5 (250, 36)	2,75 (275, 40)	2,75 (275, 40)	2,75 (275, 40)	
Eco-pakket	195/65R15	6,0J X 15	2,35 (235, 34)	2,35 (235, 34)	2,35 (235, 34)	2,75 (275, 40)	2,75 (275, 40)	2,75 (275, 40)	
	205/55R16	6,5J X 16	2,2 (220, 32)	2,2 (220, 32)	2,35 (235, 34)	2,75 (275, 40)	2,75 (275, 40)	2,75 (275, 40)	

\*1: Om met hoge snelheid te rijden (hoger dan 160 km/h) waar dit toegestaan is, dient de bandenspanning op de waarde te worden gebracht zoals aangegeven in bovenstaande tabel.

## Compact reservewiel

Bandenmaat	Velgmaat	Bandenspanning bar (kPa, psi)		Aanhaalmoment wielmoeren kgm (lbf·ft, Nm)
		Voor	Achter	
T125/80D15	4,0T×15	4,2 (420, 60)	4,2 (420, 60)	11~13 (79~94, 107~127)
T125/80D16	4,0T×16	4,2 (420, 60)	4,2 (420, 60)	

### AANWIJZING

- Het is toegestaan de standaard bandenspanning te verhogen met 20 kPa (3 psi) als er op korte termijn lagere temperaturen worden verwacht. Banden verliezen gemiddeld 7 kPa (1 psi) voor elke temperatuurdaling van 7°C. Als er extreme temperatuurschommelingen worden verwacht, controleer de bandenspanning dan indien nodig opnieuw om de banden op de juiste spanning te houden.
- De bandenspanning daalt over het algemeen wanneer u rijdt in gebieden die ver boven de zeespiegel liggen. Controleer dus de bandenspanning voordat u gaat rijden in hoger gelegen gebieden. Breng de bandenspanning indien nodig op het juiste niveau (bandenspanning per hoogte: +10 kPa/1 km).
- Overschrijd de maximale bandenspanning die is aangegeven op de wang van de band niet.

### OPMERKING

Zorg er bij het vervangen van de banden voor dat ze dezelfde maat hebben als de originele banden. Wanneer banden van een ander formaat worden gebruikt, werken de bijbehorende onderdelen mogelijk niet goed meer.

## BELASTINGSINDEX EN SNELHEIDSINDEX BANDEN (EUROPA)

Onderwerp	Bandenmaat	Velgmaat	Belastingsindex		Snelheidsindex	
			LI *1	kg	SS *2	km/h
Standaardband	195/65 R15	6,0J X 15	91	615	H	210
	205/55 R16	6,5J X 16	91	615	H	210
	225/45 R17	7,0J X 17	91	615	W	270
	225/40 ZR18	7,5J X 18	92	630	Y	300

\*1 LI : BELASTINGSINDEX (LOAD INDEX)

\*2 SS : SNELHEIDSINDEX (SPEED SYMBOL)

## AIRCONDITIONINGSSYSTEEM

Onderwerpen	Volumegewicht	Classificatie
Koudemiddel	g	R-1234yf (Europa) R-134a (behalve Europa)
Compressorolie	g	PAG

Neem voor meer informatie contact op met een officiële Hyundai-dealer.



## VOERTUIGGEWICHT EN INHOUD BAGAGERUIMTE

Onderwerp		Benzinemotor						Dieselmotor		
		1,0 T-GDI	1,4 T-GDI		1,4 MPI	1,6 MPI		1,6 TCI		
		M/T	M/T	DCT	M/T	M/T	A/T	M/T	DCT	
Maximaal toelaatbaar voertuiggewicht  kg		5-deurs	1.800	1.820	1.850	1.760	1.780	1.800	1.860	1.900
		Wagon	1.840	1.850	1.880	1.800	1.820	1.850	1.900	1.940
		Fastback	1.820	1.840	1.860	-	-	-	-	-
Inhoud bagageruimte (VDA)  l	5-deurs	Min.	395							
		Max.	1.301							
	Wagon	Min.	602							
		Max.	1.650							
	Fastback	Min.	450							
		Max.	1.351							

M/T : Handgeschakelde transmissie

A/T : Automatische transmissie

DCT : Double clutch-transmissie

Min : Achter de rugleuning van de achterbank tot aan de bovenzijde van de rugleuning.

Max : Achter de voorstoelen tot aan het dak.

## AANBEVOLEN SMEERMIDDELEN EN HOEVEELHEDEN

Gebruik voor een optimale werking en een lange levensduur van motor en aandrijflijn uitsluitend smeermiddelen van de juiste kwaliteit. Het gebruik van de juiste smeermiddelen helpt ook het motorrendement verhogen, wat een gunstiger brandstofverbruik oplevert.

Deze smeermiddelen en vloeistoffen worden aanbevolen voor gebruik in uw auto.

Smeermiddel		Hoeveelheid	Classificatie		
Motorolie <sup>*1</sup> <sup>*2</sup> (verversen)	Benzine	1,0 T-GDI	3,6 l (3,8 US qt.)	ACEA A5/B5	
		1,4 T-GDI	4,2 l (4,4 US qt.)	ACEA A5/B5	
Aanbevolen 	Benzine	1,4 MPI	Behalve Europa	3,6 l (3,8 US qt.)	API SM en ILSAC GF-4 (of hoger), ACEA A5/B5
			Europa		ACEA A5/B5
		1,6 MPI	Behalve Midden-Oosten <sup>*3</sup>	3,6 l (3,8 US qt.)	API SM en ILSAC GF-4 (of hoger), ACEA A5/B5
			Midden-Oosten <sup>*3</sup>		ACEA A5/B5
	Diesel	1,6 TCI	met roetfilter <sup>*4</sup>	5,3 l (5,6 US qt.)	ACEA C2 of C3
			zonder roetfilter <sup>*4</sup>		ACEA C2 of C3 of A3/B4

<sup>\*1</sup> : Zie de SAE-viscositeitsindex op bladzijde 12.

<sup>\*2</sup> : Tegenwoordig zijn er energiebesparende motoroliën beschikbaar. Naast andere extra voordelen, dragen zij bij tot een laag brandstofverbruik door de hoeveelheid brandstof te beperken die nodig is om wrijving in de motor te overwinnen. Vaak zijn deze verbeteringen moeilijk waar te nemen in het dagelijks gebruik, maar op jaarbasis kunnen ze toch merkbaar kosten en energie besparen.

<sup>\*3</sup> : Midden-Oosten omvat Marokko, Soedan en Egypte.

<sup>\*4</sup> : Roetfilter

Smeermiddel		Hoeveelheid	Classificatie	
Versnellingsbakolie	1,0 T-GDI	1,6 l ~ 1,7 l (1,7 ~ 1,8 US qt.)	HK SYN MTF 70W (SK) SPIRAX S6 GHME 70W MTF (H.K.SHELL) GS MTF HD 70W (GS CALTEX) API GL-4, SAE 70W, TGO-9	
	1,4 MPI			
	1,6 MPI			
	1,4 T-GDI	1,7 l ~ 1,8 l (1,8 ~ 1,9 US qt.)		
	1,6 TCI			
Automatische-transmissievloeistof		6,7 l (7,1 US qt.)	MICHANG ATF SP-IV, SK ATF SP-IV, NOCA ATF SP-IV, originele HYUNDAI ATF SP-IV	
Double clutch-transmissievloeistof		1,9~2,0 l (2,0~2,1 US qt.)	HK SYN DCTF 70W (SK) SPIRAX S6 GHME 70W DCTF (H.K.SHELL) GS DCTF HD 70W (GS CALTEX) API GL-4, SAE 70W	
Koelvloeistof	1,0 T-GDI	6,1 l (6,4 US qt.)	Mengsel van antivries en gedestilleerd water (Koelvloeistof op ethyleenglycolbasis met fosfaat voor aluminium radiateur)	
	1,4 T-GDI	M/T		6,3 l (6,6 US qt.)
		DCT		6,1 l (6,4 US qt.)
	1,4 MPI			5,7 l (6,0 US qt.)
	1,6 MPI	M/T		5,8 l (6,1 US qt.)
		A/T		5,7 l (6,0 US qt.)
1,6 TCI		6,8 l (7,1 US qt.)		
Rem- en koppelvloeistof		0,7 ~ 0,8 l (0,7 ~ 0,8 US qt.)	FMVSS116 DOT-3 of DOT-4	
Brandstof		50 l (13,21 US gal.)	Raadpleeg "Vereiste brandstof" in het hoofdstuk Introductie.	

### Aanbevolen motorolie (Europa)

Leverancier	Product	
Shell	Benzinemotor	Helix Ultra AH 5W30
		Helix Ultra A5/B5 0W30
	Dieselmotor	Helix Ultra ECT AH 5W30
		Helix Ultra ECT C2/C3 0W30

### Aanbevolen SAE-viscositeitsindex

 **OPMERKING**

**Zorg ervoor dat u de omgeving rond vuldoppen, aftappluggen en de peilstok altijd goed reinigt alvorens het peil te controleren of de vloeistof af te tappen. Dit is vooral van belang in gebieden met veel stof of zand en als er met de auto over onverharde wegen wordt gereden. Door het schoonmaken wordt voorkomen dat vuil en zand in de motor of andere componenten binnendringt en schade veroorzaakt.**

De viscositeit (vloeibaarheid) van de motorolie is van invloed op het brandstofverbruik en op de werking onder koude weersomstandigheden (starten en oliecirculatie). Motoroliën met een lagere viscositeit geven een lager brandstofverbruik en betere prestaties onder koude weersomstandigheden, terwijl motoroliën met een hogere viscositeit echter wenselijk zijn voor een goede smering bij warme buitentemperaturen. Het gebruik van oliën met een andere dan de aanbevolen viscositeit kan resulteren in motorschade.

Houd bij de keuze van een olie rekening met de te verwachten buitentemperaturen tot aan de volgende olieversing.  
Kies dan aan de hand van de tabel de aanbevolen olieviscositeit

■ Kappa 1,0/1,4 T-GDI

		Temperatuurbereik SAE-viscositeitsindex								
Temperatuur	°C	-30	-20	-10	0	10	20	30	40	50
	(°F)	-10	0	20	40	60	80	100	120	
Alle landen		<b>5W-30</b>								

■ Kappa 1,4 MPI

		Temperatuurbereik SAE-viscositeitsindex								
Temperatuur	°C	-30	-20	-10	0	10	20	30	40	50
	(°F)	-10	0	20	40	60	80	100	120	
Behalve Europa & Midden-Oosten* <sup>3</sup>						<b>20W-50</b>				
						<b>15W-40</b>				
						<b>10W-30</b>				
						<b>5W-20*<sup>1</sup>, 5W-30</b>				
Europa & Midden-Oosten* <sup>3</sup>						<b>20W-50</b>				
						<b>15W-40</b>				
						<b>10W-30</b>				
						<b>5W-30*<sup>2</sup>, 5W-40</b>				

\*<sup>1</sup>: Voor een lager brandstofverbruik wordt aangeraden om motorolie met viscositeit SAE 5W-20 te gebruiken. Als deze motorolie echter niet in uw land verkrijgbaar is, kies dan een geschikte motorolie aan de hand van de viscositeitstabel.

\*<sup>2</sup>: Voor een lager brandstofverbruik wordt aangeraden om motorolie met viscositeit SAE 5W-30 te gebruiken. Als deze motorolie echter niet in uw land verkrijgbaar is, kies dan een geschikte motorolie aan de hand van de viscositeitstabel.

\*<sup>3</sup>: Midden-Oosten omvat Marokko, Soedan en Egypte.

### ■ Gamma 1,6 MPI

		Temperatuurbereik SAE-viscositeitsindex									
Temperatuur	°C (°F)	-30	-20	-10	0	10	20	30	40	50	
		-10	0	20	40	60	80	100	120		
Motorolie benzinemotor	Europa	0W-40, 5W-20, 5W-30, 5W-40									
	Behalve Europa & Midden- Oosten* <sup>3</sup>						20W-50				
					15W-40						
				10W-30							
				0W-20, 5W-20* <sup>1</sup> , 5W-30							
	Midden- Oosten* <sup>3</sup>						20W-50				
					15W-40						
				10W-30							
		5W-30* <sup>2</sup> , 5W-40									

\*<sup>1</sup>: Voor een lager brandstofverbruik wordt aangeraden om motorolie met viscositeit SAE 5W-20 te gebruiken. Als deze motorolie echter niet in uw land verkrijgbaar is, kies dan een geschikte motorolie aan de hand van de viscositeitstabel.

\*<sup>2</sup>: Voor een lager brandstofverbruik wordt aangeraden om motorolie met viscositeit SAE 5W-30 te gebruiken. Als deze motorolie echter niet in uw land verkrijgbaar is, kies dan een geschikte motorolie aan de hand van de viscositeitstabel.

\*<sup>3</sup>: Midden-Oosten omvat Marokko, Soedan en Egypte.

### ■ U2 1,6 TCI

		Temperatuurbereik SAE-viscositeitsindex									
Temperatuur	°C (°F)	-30	-20	-10	0	10	20	30	40	50	
		-10	0	20	40	60	80	100	120		
Motorolie dieselmotor						15W-40					
				10W-30							
			5W-30								
			0W-30								

## VOERTUIG-IDENTIFICATIENUMMER (VIN)

■ Framenumber

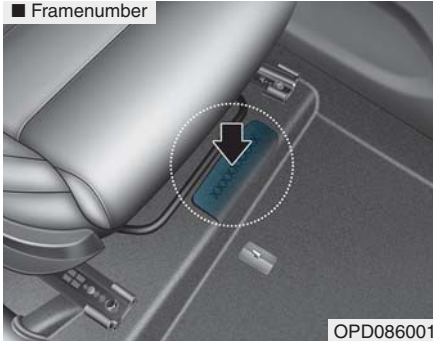

Het voertuig-identificatienummer (VIN) is het nummer dat gebruikt wordt bij de registratie van uw auto en bij alle zaken die te maken hebben met eigendom, enz.

Het nummer is ingeslagen in de vloer onder de passagiersstoel. Open het afdekkapje om het nummer te kunnen controleren.

■ VIN label (Indien van toepassing)



Het VIN staat ook op een plaatje dat is bevestigd aan de bovenzijde van het dashboard. Het nummer op dit plaatje kunt u van buitenaf goed zien door de voorruit.

## VOERTUIGCERTIFICATIE LABEL

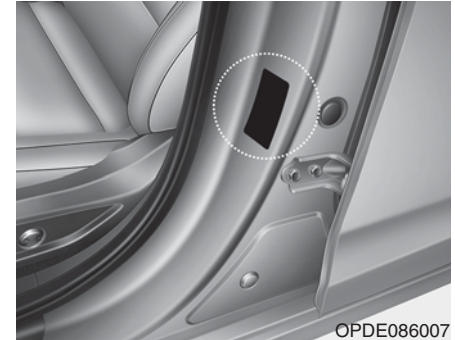

Op het voertuigcertificatielabel op de middenstijl aan bestuurderszijde (of voorpassagierszijde) staat het voertuigidentificatienummer (VIN).

## BANDENSPANNINGSLABE



OPD086007

De banden waarmee uw nieuwe auto is uitgerust zijn zorgvuldig geselecteerd voor de beste prestaties onder normale rijomstandigheden.

Op het bandenspanningslabel op de middenstijl aan bestuurderszijde staan de bandenspanningen voor de verschillende gebruiksomstandigheden.

## MOTORNUMMER

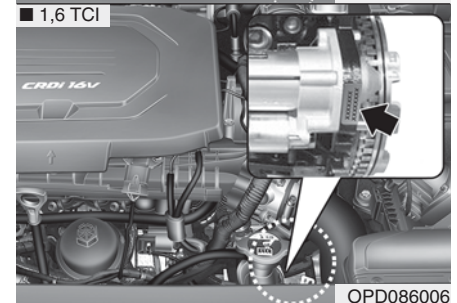
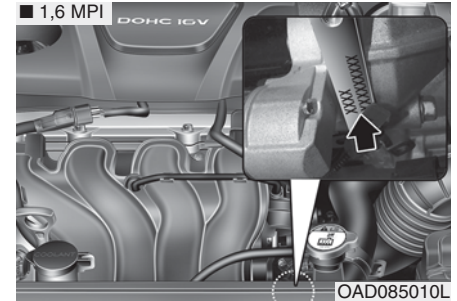
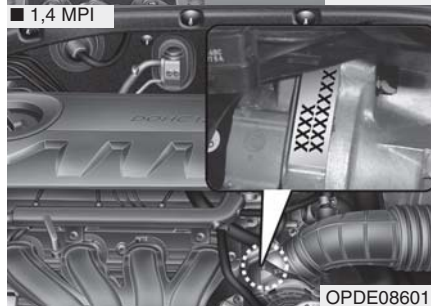
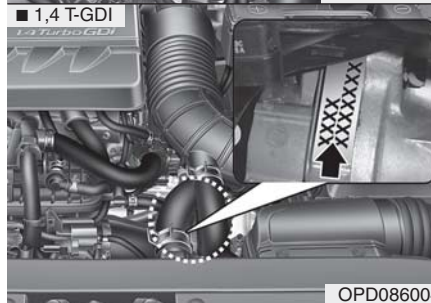
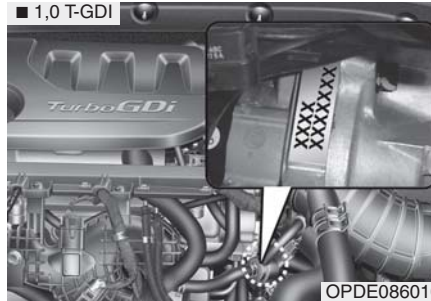

Het motornummer is in het motorblok ingeslagen op de plaats die in de afbeelding is aangegeven.



## LABEL AIRCOPRESSOR



OHC081001

Een label voor de aircocompressor geeft u informatie over het type compressor waarmee uw auto is uitgerust, zoals model, onderdeelnummer, leverancier, productienummer, koudemiddel (1) en smeermiddel (2).

## KOUDEMIDDELSTICKER



Het koudemiddellabel geeft informatie over het type koudemiddel en de hoeveelheid.

Het label bevindt zich aan de onderzijde van de motorkap.

## CONFORMITEITSVERKLARING (INDIEN VAN TOEPASSING)

■ Voorbeeld

CE CE 0678

CE0678

De met radiofrequenties werkende componenten van dit voertuig voldoen aan de eisen en de andere relevante bepalingen van richtlijn 1995/5/EG.

Meer informatie, waaronder de conformiteitsverklaring van de fabrikant, kunt u vinden op deze website van HYUNDAI:

<http://service.hyundai-motor.com>



## A

- Aanbevolen smeermiddelen en hoeveelheden .....8-10
- Aanbevolen motorolie (Europa) .....8-12
- Aanbevolen SAE-viscositeitsindex .....8-12
- Accu .....7-27
- Accu opladen .....7-29
- Accucapaciteitsticker .....7-28
- Te resetten onderdelen .....7-30
- Voor een optimale werking van de accu.....7-28
- Advanced smart cruise control- systeem.....5-139
- Afstand tot voorligger Smart Cruise Control .....5-146
- Bependingen van het systeem .....5-152
- Instellen van de gevoeligheid van de Smart Cruise Control .....5-151
- Overschakelen naar de cruise control-modus .....5-152
- Sensor om de afstand tot de voorligger te signaleren .....5-149
- Snelheid Smart Cruise Control .....5-141
- Afmetingen .....8-2
- Airbag - aanvullend veiligheidssysteem.....2-50
- Aanvullende voorzorgsmaatregelen met betrekking tot de veiligheid .....2-68
- Hoe werkt het airbagsysteem? .....2-57
- Onderhoud aanvullend veiligheidssysteem .....2-67
- Waar zitten de airbags? .....2-52
- Waarom werd de airbag bij een aanrijding niet geactiveerd? .....2-62
- Waarschuwingslabels airbags .....2-69
- Wat gebeurt er als een airbag geactiveerd wordt? .....2-61
- Airconditioningssysteem .....8-8
- Alarmknipperlichten .....6-2
- Als de motor niet gestart kan worden .....6-3
- Als de motor niet of langzaam ronddraait .....6-3
- Als de motor wel ronddraait maar niet aanslaat .....6-4
- Als de motor oververhit raakt .....6-7
- Antidiefstalsysteem .....3-19
- Audio (Met Touchscreen) .....4-10
- Instellen .....4-45
- Kenmerken van uw audiosysteem .....4-11
- Media .....4-24
- Radio .....4-21
- Telefoon .....4-36
- Audio (Met Touchscreen) .....4-48
- Kenmerken van uw audiosysteem .....4-49
- Media .....4-58
- Radio .....4-55
- Setup (instellen) .....4-80
- Telefoon .....4-71
- Automatisch verwarmings- en ventilatiesysteem .....3-133
- Automatische verwarming en airconditioning .....3-134
- Handmatig bediende verwarming en airconditioning .....3-135
- Onderhoud van het systeem .....3-142
- Werking systeem .....3-140

Automatische transmissie .....	5-25
Bediening automatische transmissie .....	5-25
Goede rijgewoonten .....	5-30
Parkeren .....	5-30
Autonomous emergency braking (AEB)	
- type met camera .....	5-96
AEB-sensor .....	5-100
AEB-waarschuwingmelding en systeemregeling ....	5-98
Beperkingen van het systeem .....	5-104
Storing in het systeem .....	5-102
Systeeminstelling en -activering .....	5-96
Autonomous emergency braking (AEB)	
- type met sensorfusie .....	5-83
AEB-sensor .....	5-87
AEB-waarschuwingmelding en systeemregeling ....	5-85
Beperkingen van het systeem .....	5-91
Storing in het systeem .....	5-89
Systeeminstelling en -activering .....	5-83

## B

Banden en velgen .....	7-31
Aanbevolen bandenspanning bij koude banden .....	7-32
Aandacht voor de banden .....	7-31
Banden met een kleine hoogte-/breedteverhouding ..	7-41
Banden vervangen .....	7-35
Bandenspanning controleren .....	7-33
Grip .....	7-37

Informatie op de wang van de band .....	7-37
Onderhoud van banden .....	7-37
Velgen vervangen .....	7-37
Wielen uitlijnen en balanceren .....	7-34
Wielen verwisselen .....	7-33
Banden en wielen .....	8-6
Compact reservewiel .....	8-7
Standaardband .....	8-6
Bandenspanningslabe .....	8-16
Belangrijke veiligheidsvoorzorgsmaatregelen .....	2-2
Afleiding van de bestuurder .....	2-2
Doe uw veiligheidsgordel altijd om .....	2-2
Gebruik voor alle kinderen de juiste veiligheidssystemen .....	2-2
Gevaren airbag .....	2-2
Houd uw auto in een veilige conditie .....	2-3
Pas uw snelheid aan .....	2-3
Belastingsindex en snelheidsindex banden (Europa) ....	8-8
Bevestigingssteun voor dakdrager .....	3-169
Blind spot detection-systeem (BSD) .....	5-74
Beperkingen van het systeem .....	5-81
BSD (Blind Spot Detection)/ LCA (Lane Change Assist) .....	5-75
Detectiesensor .....	5-79
RCTA (Rear Cross Traffic Alert) .....	5-77
Brandstoffilter (Diesel) .....	7-20
Aftappen van water uit het brandstoffilter .....	7-20
Brandstoffilterelement vervangen .....	7-20

**C**

Conformiteitsverklaring.....	4-83
CE (Europa).....	4-83
Conformiteitsverklaring.....	8-17
Contact.....	5-7
Contactslot.....	5-7
Toets Engine Start/Stop.....	5-11
Controlesysteem lage bandenspanning (TPMS).....	6-8
Bandenspanningscontrolesysteem.....	6-9
Controleer de bandenspanning.....	6-8
Controlelampje storing TPMS (bandenspanningscontrolesysteem).....	6-12
Een wiel wisselen met TPMS.....	6-12
Waarschuwinglampje lage bandenspanning.....	6-10
Waarschuwinglampje positie lage bandenspanning en aanduiding bandenspanning.....	6-10
Cruise control.....	5-133
Werking cruise control.....	5-133

**D**

Dashboard, overzicht (I).....	1-7
Dashboard, overzicht (II).....	1-8
Door de eigenaar uit te voeren onderhoudswerkzaamheden.....	7-7
Schema voor door de eigenaar uit te voeren onderhoudswerkzaamheden.....	7-8

Double clutch-transmissie.....	5-32
Goede rijgewoonten.....	5-41
Parkeren.....	5-40
Werking Double clutch-transmissie.....	5-32
Driver attention alert-systeem (DAA).....	5-127
Resetten van het systeem.....	5-128
Storing in het systeem.....	5-129
Systeem standby.....	5-129
Systeeminstelling en -activering.....	5-127

**E**

Emissieregelsysteem.....	7-105
Brandstofdampafzuigstelsysteem.....	7-105
Carterventilatiesysteem.....	7-105
Emissieregelsysteem.....	7-106
Exterieur.....	3-42
Achterklep.....	3-43
Motorkap.....	3-42
Tankdopklep.....	3-45
Extra voorzieningen verwarmingsen ventilatiesysteem.....	3-149
Automatische ventilatie.....	3-149
Luchtcirculatie.....	3-149

## G

Geheugen bestuurdersstoel .....	3-20
Instapfunctie.....	3-22
Oproepen standen uit het geheugen.....	3-21
Opslaan van standen in het geheugen.....	3-21
Gloeilampen.....	7-66
Afstellen van koplamp en mistlamp voor (Europa) ..	7-75
Gloeilamp derde remlicht vervangen .....	7-93
Gloeilamp interieurverlichting vervangen.....	7-94
Lamp richtingaanwijzer opzij vervangen .....	7-81
Mistachterlicht .....	7-93
Mistlampen voor.....	7-74
Vervangen van gloeilamp kentekenplaatverlichting..	7-94
Vervangen van gloeilamp koplamp, statische bochtverlichting, parkeerlicht, richtingaanwijzer en dagrijverlichting.....	7-67
Vervangen van lamp achterlicht .....	7-82

## H

Handbediend verwarmings- en ventilatiesysteem.....	3-123
Onderhoud van het systeem.....	3-130
Verwarming en airconditioning .....	3-124
Werking systeem.....	3-128
Handgeschakelde transmissie.....	5-21
Bediening handgeschakelde transmissie .....	5-21
Goede rijgewoonten.....	5-23

## I

In drive-stand geïntegreerd regelsysteem.....	5-71
Instrumentenpaneel.....	3-49
Bediening instrumentenpaneel.....	3-50
Meldingen LCD-display .....	3-71
Meters en tellers.....	3-51
Schakelindicator transmissie .....	3-54
Waarschuwings- en controlelampjes .....	3-57
Interieur, overzicht.....	1-6
Interieurfilter.....	7-22
Controle filter.....	7-22
Filter vervangen.....	7-23
ISG (Idle stop & go).....	5-64
Activeren van het ISG-systeem.....	5-64
Deactiveren van accusensor.....	5-69
Deactiveren van het ISG-systeem .....	5-68
Storing ISG-systeem.....	5-68

## K

Kinderzitjes (CRS) .....	2-36
Kiezen van een kindersitje (CRS).....	2-37
Onze aanbeveling: Vervoer kinderen altijd op de achterstoelen .....	2-36
Plaatsen van een kindersitje (CRS).....	2-39
Koelvloeistof.....	7-15
Controleren van het koelvloeistofpeil .....	7-15
Vervangen van de koelvloeistof.....	7-17

Koudemiddelsticker .....8-17

## L

Label aircocompressor .....8-17

Lane departure warning-systeem (LDWS).....5-122

    Beperingen van het systeem .....5-125

    Waarschuwingslampje en melding .....5-124

    Werking LDWS .....5-123

Lane keeping assist-systeem (LKAS) .....5-113

    Beperingen van het systeem .....5-120

    Waarschuwingslampje en -melding .....5-118

    Werking LKAS .....5-115

    Wijzigen LKAS-functie .....5-121

LCD-display .....3-78

    Bediening LCD-display .....3-78

    Modi LCD-display .....3-79

Lekke band (Met reservewiel).....6-15

    EG-conformiteitsverklaring voor krik .....6-22

    Krik en gereedschap .....6-15

    Kriklabel .....6-21

    Verwisselen van wielen .....6-16

Lekke band (met tire mobility kit) - type A .....6-23

    Aanwijzingen voor een veilig gebruik van de  
    Tire Mobility Kit.....6-24

    Componenten van het Tire Mobility Kit (TMK).....6-26

    Controleren van de bandenspanning .....6-31

    Gebruik van de Tire Mobility Kit.....6-27

    Introductie .....6-23

Lekke band (met tire mobility kit) - type B, C .....6-33

    Aanwijzingen voor een veilig gebruik van de  
    Tire Mobility Kit.....6-34

    Componenten van het Tire Mobility Kit (TMK).....6-36

    Controleren van de bandenspanning .....6-40

    Gebruik van de Tire Mobility Kit.....6-37

    Het dichtmiddel verdelen.....6-39

    Introductie .....6-34

Luchtfilter .....7-21

    Filter vervangen .....7-21

## M

Massa van de auto .....5-177

    Overbeladen .....5-177

Motor .....8-3

Motornummer .....8-16

Motorolie .....7-13

    Controle van het motoroliepeil .....7-13

    Motorolie verversen en filter vervangen .....7-14

Motorruimte .....1-9, 7-3

Multimediasysteem .....4-2

    Antenne .....4-3

    Audio/Video/Navigatiesysteem (AVN) .....4-5

    Audiobediening op stuurwiel .....4-4

    AUX-, USB- en iPod®-aansluiting .....4-2

    Bluetooth® Wireless Technology handsfree .....4-5

    Uitleg werking autoradio .....4-5

## N

Nooduitrusting .....	6-46
Bandenspanningsmeter .....	6-46
Brandblusser .....	6-46
Eerstehulpset .....	6-46
Gevarendriehoek .....	6-46

## O

Onderhoud exterieur .....	7-96
Exterieur, onderhoud .....	7-96
Onderhoud interieur .....	7-102
Onderhoudswerkzaamheden .....	7-6
Verantwoordelijkheid van de eigenaar .....	7-6
Voorzorgsmaatregelen voor onderhoud uitgevoerd door eigenaar .....	7-6
Ontwaseming .....	3-121
Achterrautverwarming .....	3-121
Opbergvak .....	3-150
Dashboardkastje .....	3-150
Multifunctioneel vak .....	3-151
Opbergvak bagageruimte (wagon) .....	3-152
Opbergvak bagageruimte opzij (wagon) .....	3-152
Opbergvak middenconsole .....	3-150
Opbergvak voor zonnebril .....	3-151
Overige voorzieningen .....	3-153
12V-aansluiting .....	3-155
Aansteker .....	3-157

Afscheidingsnet (wagon) .....	3-163
Asbak .....	3-153
Bagagenet (Houder) .....	3-161
Bekerhouder .....	3-153
Bevestigingspunt (EN) vloermat .....	3-161
Draadloos laadsysteem mobiele telefoon .....	3-158
Hoedenplank .....	3-162
Jashaak .....	3-160
Klok .....	3-159
Railsysteem bagageruimte (wagon) .....	3-167
Rolhoes bagageruimte (wagon) .....	3-165
Verschuifbare armsteun .....	3-154
Zonneklep .....	3-155
Overzicht exterieur (I) .....	1-2
Overzicht exterieur (II) .....	1-4

## P

Panoramisch schuif-/kanteldak .....	3-36
Het schuif-/kanteldak sluiten .....	3-39
Kantelen van het schuif-/kanteldak .....	3-38
Open-/dichtschuiven van het schuif-/kanteldak .....	3-38
Zonnescherm .....	3-37
Parkeerrem .....	7-20
Controleer de parkeerrem .....	7-20



**R**

- Rem-/koppelingsvloeistof .....7-18  
 Controle van niveau rem-/ koppelingsvloeistof .....7-18
- Remsysteem .....5-43  
 Antiblokkeersysteem (ABS) .....5-55  
 Auto hold-functie .....5-51  
 Elektronische parkeerrem (EPB) .....5-46  
 Elektronische stabiliteitsregeling  
 (Electronic Stability Control-ESC) .....5-57  
 Goede remgewoonten .....5-63  
 Hill-start Assist Control (HAC) .....5-62  
 Noodstopsignaal (Emergency Stop Signal-ESS) .....5-62  
 Parkeerrem (Handbediend) .....5-44  
 Rembekrachtiging .....5-43  
 Remblokslijtage-indicatoren .....5-44  
 Vehicle Stability Management (VSM) .....5-61
- Rijden in de winter .....5-162  
 Sneeuw en ijs .....5-162  
 Voorzorgsmaatregelen voor rijden in de winter .....5-165
- Rijden met een aanhanger (Europa) .....5-167  
 Als u gaat rijden met een aanhanger? .....5-168  
 Onderhoud bij het rijden met een aanhanger .....5-176  
 Rijden met een aanhanger .....5-172  
 Uitrusting voor het rijden met een aanhanger .....5-171
- Rijden onder speciale rijomstandigheden .....5-157  
 Doorwaden van water .....5-160  
 Op eigen kracht lostrekken van de auto .....5-157  
 Rijden in de regen .....5-159
- Rijden in het donker .....5-158  
 Rijden met hoge snelheden .....5-160  
 Rijden onder moeilijke omstandigheden .....5-157  
 Verkleinen van de kans op over de kop slaan .....5-160  
 Vloeiend nemen van bochten .....5-158
- Rijhulpsysteem .....3-110  
 Achteruitrijcamera .....3-110  
 Parkeerhulp .....3-116  
 Parkeerhulp achter .....3-112
- Ruiten .....3-31  
 Elektrisch bedienbare ruiten .....3-31  
 Handmatig bedienbare ruiten .....3-35  
 Sluiten van de ruiten met afstandsbediening .....3-35
- Ruitensproeiervloeistof .....7-19  
 Ruitensproeiervloeistofniveau controleren .....7-19
- Ruitenwisserbladen .....7-24  
 Controle bladen .....7-24  
 Vervangen van bladen .....7-24
- Ruitenwissers en ruitensproeiers .....3-106  
 Ruitensproeier voorruit .....3-108  
 Ruitenwissers voor .....3-107  
 Schakelaar achterruitenwisser en -sproeier .....3-110

**S**

- Schuifdak resetten .....3-40  
 Waarschuwing geopend schuif-/kanteldak .....3-41
- Slepen .....6-42  
 Afneembare trekhaak .....6-43

Slepen.....	6-42
Slepen in een noodgeval.....	6-44
Sloten.....	3-14
Kenmerken van de automatische portiervergrendeling/-ontgrendeling.....	3-18
Kindersloten achterportieren.....	3-18
Portiersloten van binnenuit vergrendelen/ ontgrendelen.....	3-15
Portiersloten van buitenaf vergrendelen/ ontgrendelen.....	3-14
Snelheidsbegrenzingssysteem.....	5-131
Bediening snelheidsbegrenzer.....	5-131
Snelheidslimietinformatiefunctie (SLIF).....	5-108
Bepkeringen van het systeem.....	5-111
Display.....	5-109
Systeeminstelling en -activering.....	5-109
Spiegels.....	3-26
Binnenspiegel.....	3-26
Buitenspiegel.....	3-27
Parkeerhulp bij achteruit inparkeren.....	3-30
Starten met een hulpaccu.....	6-4
Stoelen.....	2-4
Achterstoelen.....	2-12
Hoofdsteen.....	2-15
Stoelverwarming en stoelventilatiesysteem.....	2-19
Veiligheidsvoorzorgsmaatregelen.....	2-5
Voorstoelen.....	2-6
Stuurwiel.....	3-23
Claxon.....	3-25

Elektrische stuurbekrachtiging (EPS).....	3-23
In hoogte en lengte verstelbare stuurkolom.....	3-24
Stuurwielverwarming.....	3-25

## T

Toegang tot uw auto.....	3-4
Afstandsbediening.....	3-4
Smart Key.....	3-7
Startblokkeersysteem.....	3-12
Tripcomputer.....	3-87
Modi tripcomputer.....	3-87

## U

Uitleg bij onderhoudsschema.....	7-10
----------------------------------	------

## V

Veiligheidsgordels.....	2-22
Extra voorzorgsmaatregelen veiligheidsgordel.....	2-32
Veiligheidsgordels.....	2-26
Verzorging van veiligheidsgordels.....	2-34
Voorzorgsmaatregelen veiligheidsgordel.....	2-22
Waarschuwinglampje veiligheidsgordel.....	2-24
Verlichting.....	3-91
Interieurverlichting.....	3-102
Statische bochtverlichting.....	3-100
Verlichting buitenzijde.....	3-91
Welcome-systeem.....	3-101

Voertuigcertificatielabel.....	8-15
Voertuiggewicht en inhoud bagageruimte .....	8-9
Voertuig-identificatienummer (VIN).....	8-15
Vóór het rijden.....	5-5
Voor het instappen .....	5-5
Vóór het starten .....	5-5
Voorruit ontdooien en ontwasemen.....	3-145
Automatisch ontwasemingsysteem (alleen voor verwarmings- en ventilatiesysteem).....	3-148
Automatisch verwarmings-en ventilatiesysteem .....	3-147
Verwarmings- en ventilatiesysteem, handbediend.....	3-146

## W

Wat te doen in een noodgeval tijdens het rijden .....	6-2
Als de motor afslaat op een kruising of splitsing.....	6-2
Als de motor afslaat tijdens het rijden.....	6-2
Als u tijdens het rijden een lekke band krijgt.....	6-3
Wattage gloeilampen .....	8-4

## Z

Zekeringen .....	7-42
Vervangen zekering motorruimte .....	7-45
Vervangen zekering zijpaneel.....	7-43
Zekering-/relaiskast .....	7-47