

i30 N

GEBRUIKSHANDLEIDING

Bediening
Onderhoud
Specificaties

Alle informatie in dit instructieboekje was actueel ten tijde van publicatie. Door HYUNDAI's streven naar een doorlopende verbetering van haar producten behouden wij ons tussentijdse wijzigingen voor.

Dit instructieboekje is van toepassing op alle uitvoeringen van dit model en bevat beschrijvingen van en uitleg over opties en de standaarduitrusting.

Hierdoor staan in dit instructieboekje mogelijk zaken beschreven die niet van toepassing zijn op uw auto.

WAARSCHUWING: AANPASSINGEN AAN UW HYUNDAI

Er mogen geen aanpassingen aan uw HYUNDAI worden gedaan. Aanpassingen kunnen de prestaties, veiligheid of levensduur van uw HYUNDAI in negatieve zin beïnvloeden en kunnen daarnaast in strijd zijn met de bepalingen van de beperkte garantie. Bepaalde aanpassingen kunnen tevens in strijd zijn met de regelgeving van het betreffende ministerie en andere overheidsinstanties in uw land.

INBOUWEN VAN EEN TWEEWEGRADIO OF EEN MOBIELE TELEFOON

Uw auto is voorzien van elektronisch geregelde brandstofinspuiting en andere elektronische componenten. Als een tweewegradio of mobiele telefoon niet op de juiste wijze wordt ingebouwd/aangepast, heeft dat mogelijk een nadelige invloed op elektronische systemen. We raden u daarom aan de instructies van de fabrikant van de radio nauwkeurig te volgen of uw HYUNDAI-dealer te raadplegen over voorzorgsmaatregelen of speciale instructies met betrekking tot het inbouwen van dergelijke apparatuur.

WAARSCHUWING M.B.T. VEILIGHEID EN SCHADE AAN DE AUTO

In dit instructieboekje vindt u informatie onder de koppen GEVAAR, WAARSCHUWING, OPMERKING en AANWIJZING.

Deze koppen geven het volgende aan:

GEVAAR

GEVAAR verwijst naar een gevaarlijke situatie die, indien niet vermeden, ernstig letsel tot gevolg zal hebben.

WAARSCHUWING

WAARSCHUWING verwijst naar een gevaarlijke situatie die, indien niet vermeden, ernstig letsel tot gevolg kan hebben.

OPMERKING

OPMERKING verwijst naar een gevaarlijke situatie die, indien niet vermeden, licht tot middelzwaar letsel tot gevolg kan hebben.

AANWIJZING

AANWIJZING verwijst naar een gevaarlijke situatie die, indien niet vermeden, kan leiden tot schade aan de auto.

VOORWOORD

Gefeliciteerd en hartelijk dank voor het kiezen van een HYUNDAI. We vinden het fijn u te verwelkomen bij de groeiende groep mensen die zich onderscheiden door HYUNDAI te rijden. We zijn zeer trots op de geavanceerde techniek en de hoogwaardige constructie van elke HYUNDAI die we maken.

In dit instructieboekje maakt u kennis met de kenmerken en bediening van uw nieuwe HYUNDAI. Om vertrouwd te raken met uw nieuwe HYUNDAI en er optimaal van te genieten, raden we u aan dit instructieboekje zorgvuldig door te lezen alvorens met uw nieuwe auto te gaan rijden.

In dit instructieboekje staan belangrijke veiligheidsaspecten en instructies die bedoeld zijn om u vertrouwd te maken met de bedieningselementen en veiligheidsvoorzieningen van uw auto, zodat u veilig met uw auto kunt rijden.

In dit instructieboekje staat ook informatie over onderhoud dat erop is gericht een veilige bediening van uw auto te mogelijk te maken. We raden u aan alle service en onderhoud aan uw auto door een officiële HYUNDAI-dealer te laten uitvoeren. HYUNDAI-dealers zijn toegerust om kwalitatief hoogwaardige service, onderhoud en overige assistentie te bieden.

Dit instructieboekje hoort bij de auto en moet bewaard worden in de auto, zodat u het op elk moment kunt raadplegen. Dit instructieboekje moet bij de auto blijven als u de auto verkoopt, zodat de volgende eigenaar de beschikking heeft over belangrijke informatie met betrekking tot de bediening, de veiligheid en het onderhoud.

HYUNDAI MOTOR COMPANY

OPMERKING

Het gebruik van brandstoffen en smeermiddelen van een slechte kwaliteit die niet aan de HYUNDAI-specificaties voldoen, kan leiden tot ernstige schade aan de motor en transmissie. Gebruik altijd brandstoffen en smeermiddelen van een hoge kwaliteit die voldoen aan de specificaties op bladzijde 8-8 in het hoofdstuk Specificaties in het instructieboekje.

Copyright 2022 HYUNDAI Motor Company. Alle rechten voorbehouden. Niets uit deze uitgave mag worden gereproduceerd, opgeslagen in een systeem voor het opslaan en terughalen van informatie of verspreid in welke vorm en op welke wijze dan ook zonder voorafgaande schriftelijke toestemming van HYUNDAI Motor Company.

GEBRUIK VAN DIT INSTRUCTIEBOEKJE

Wij willen u helpen om het meeste rijplezier van uw auto te krijgen. Het instructieboekje kan daar op vele manieren toe bijdragen. Wij raden u ten eerste aan het complete instructieboekje door te lezen. Om de kans op letsel te beperken, moet u met name de gedeeltes met **WAARSCHUWING** en **OPMERKING** door het gehele instructieboekje lezen.

De afbeeldingen vormen een waardevolle aanvulling op de tekst. In uw instructieboekje vindt u informatie over de kenmerken, over belangrijke veiligheidsaspecten en over het rijden onder diverse omstandigheden.

De algemene indeling van het instructieboekje vindt u in de inhoudsopgave. Gebruik de index als u op zoek bent naar een specifiek onderdeel of onderwerp; de index bestaat uit een alfabetische lijst van alle informatie in dit instructieboekje.

Hoofdstukken: Dit instructieboekje heeft acht hoofdstukken en een index. Elk hoofdstuk begint met een korte inhoudsopgave, zodat u direct kunt zien of het hoofdstuk de gewenste informatie bevat.

VEILIGHEIDSMELDINGEN

Uw veiligheid en de veiligheid van anderen is zeer belangrijk. In dit instructieboekje vindt u veel veiligheidsvoorzorgsmaatregelen en bedieningsprocedures. Deze informatie maakt u attent op potentiële gevaren die u of anderen kunnen verwonden of schade aan uw auto kunnen veroorzaken.

Veiligheidsmeldingen op labels in de auto en in dit instructieboekje beschrijven wat deze gevaren zijn en wat er gedaan kan worden om risico's te vermijden of te beperken.

De waarschuwingen en instructies in dit instructieboekje zijn voor uw veiligheid. Het niet opvolgen van deze waarschuwingen en instructies kan leiden tot ernstig letsel.

In dit instructieboekje worden de koppen **GEVAAR**, **WAARSCHUWING**, **OPMERKING**, **AANWIJZING** en het **VEILIGHEIDSWAARSCHUWINGSSYMBOOL** gebruikt.



Dit is het veiligheidswaarschuwingssymbool. Het wordt gebruikt om u te waarschuwen voor potentiële gevaren waarbij u fysiek letsel kunt oplopen. Volg alle veiligheidswaarschuwingen onder dit symbool om mogelijk ernstig letsel te voorkomen. Het veiligheidswaarschuwingssymbool wordt gevolgd door de signaalwoorden **GEVAAR**, **WAARSCHUWING** en **OPMERKING**.

GEVAAR

GEVAAR verwijst naar een gevaarlijke situatie die, indien niet vermeden, ernstig letsel tot gevolg zal hebben.

WAARSCHUWING

WAARSCHUWING verwijst naar een gevaarlijke situatie die, indien niet vermeden, ernstig letsel tot gevolg kan hebben.

OPMERKING

OPMERKING verwijst naar een gevaarlijke situatie die, indien niet vermeden, licht tot middelzwaar letsel tot gevolg kan hebben.

AANWIJZING

AANWIJZING verwijst naar een gevaarlijke situatie die, indien niet vermeden, kan leiden tot schade aan de auto.

VEREISTE BRANDSTOF

Loodvrij

Voor optimale prestaties raden we u aan loodvrije benzine te tanken met een octaangetal van RON (Research Octane Number) 95 / AKI (Anti Knock Index) 91 of hoger.

OPMERKING

Het gebruik van loodvrije benzine met een octaangetal dat lager is dan RON 95 leidt mogelijk tot een verlies aan motorvermogen en kan schade aan de motor veroorzaken.

Bij gebruik van LOODVRIJE BENZINE zijn de prestaties maximaal en de uitlaatgassen het schoonst en wordt vervuiling van de bougies tegengegaan.

AANWIJZING

GEbruik NOOIT LOODHOUDENDE BENZINE. Loodhoudende benzine is schadelijk voor de katalysator en de lambdasensor van het motorregelsysteem en zal de emissieregeling nadelig beïnvloeden.

Er kan ook ernstige slijtage en barsten van de zuigerveer, de klep, enz. optreden en er kan een kloppend geluid uit uw motor komen.

Voeg nooit andere dan de voorgeschreven brandstofadditieven toe aan de brandstoftank. (We raden u aan een officiële HYUNDAI-dealer te raadplegen voor meer informatie.)

WAARSCHUWING

- Probeer de tank niet verder te vullen nadat het vulpistool automatisch is afgeslagen.
- Controleer altijd of de tankdop goed vastgedraaid is, om morsen van brandstof in geval van een aanrijding te voorkomen.

Loodhoudend (indien van toepassing)

In sommige landen moet er loodhoudende benzine worden gebruikt. We adviseren u contact op te nemen met een officiële HYUNDAI-dealer als u loodhoudende benzine gaat gebruiken.

Het vereiste octaangetal voor loodhoudende benzine is gelijk aan dat voor loodvrije benzine.

Benzine die alcohol en methanol bevat

In sommige landen is naast benzine ook gasohol verkrijgbaar. Dit is een mengsel van benzine en ethanol of methanol.

Gebruik dit mengsel niet met meer dan 10% ethanol en gebruik geen benzine of mengsel dat methanol bevat. Deze brandstoffen kunnen rijproblemen en schade aan het brandstofsysteem, het motormanagementsysteem en het emissieregelsysteem veroorzaken.

Gebruik gasohol niet langer wanneer er rijproblemen optreden.

Schade aan de auto of rijproblemen vallen mogelijk niet onder de fabrieksgarantie wanneer ze veroorzaakt worden door het gebruik van:

1. Gasohol met meer dan 10% ethanol.
2. Benzine of gasohol die methanol bevat.
3. Loodhoudende benzine of loodhoudende gasohol.



OPMERKING

Gebruik nooit gasohol die methanol bevat. Gebruik gasoholproducten niet langer wanneer er rijproblemen optreden.

Overige brandstoffen

Het gebruik van brandstofadditieven als:

- Brandstofadditieven met siliconen
- Brandstofadditieven met MMT (Mangaan, Mn)
- Brandstofadditieven met ferroceen (op basis van ijzer)
- Andere brandstofadditieven op basis van metalen

Kan leiden tot overslaan, slechte acceleratie, afslaan van de motor, vastlopen van de motor, een zwaar kloppend geluid, schade aan de katalysator of abnormale corrosie en kan schade aan de motor veroorzaken hetgeen leidt tot een afname van de totale levensduur van de aandrijflijn. Het controlelampje motormanagement (MIL) kan gaan branden.

AANWIJZING

Schade aan het brandstofsysteem van uw auto of het verhelpen van problemen met betrekking tot de prestaties van de auto door de toepassing van deze brandstoffen wordt niet gedekt door de beperkte garantie van uw nieuwe auto.

Gebruik van MTBE

HYUNDAI adviseert geen gebruik te maken van brandstof die meer dan 15,0 volumeprocent MTBE (Methyl Tertiary Butyl Ether) (Zuurstofmassa 2,7%) bevat.

Brandstof die meer dan 15,0 volumeprocent MBTE (Zuurstofmassa 2,7%) bevat, kan de prestaties van de auto in negatieve zin beïnvloeden en dampvorming of slecht aanslaan veroorzaken.



OPMERKING

Schade aan het brandstofsysteem van uw auto of het verhelpen van problemen met betrekking tot de prestaties van de auto worden niet door de beperkte garantie van uw nieuwe auto gedekt indien deze veroorzaakt worden door brandstof die meer dan 15,0 volumeprocent MTBE (Methyl Tertiair Butyl Ether) (Zuurstofmassa 2,7%) bevat.

Gebruik geen methanol

Uw auto is niet geschikt voor het gebruik van methanol (methylalcohol). Dit type brandstof heeft een negatieve invloed op de prestaties van uw auto en kan schade aan het brandstofsysteem, het motormanagementsysteem en het emissieregelsysteem veroorzaken.

Brandstofadditieven

HYUNDAI adviseert loodvrije benzine te gebruiken met een octaangetal van RON (Research Octane Number) 95 / AKI (Anti Knock Index) 91 of hoger.

Klanten die niet altijd de beschikking hebben over kwalitatief hoogwaardige brandstoffen met de juiste additieven wordt geadviseerd een fles additieven toe te voegen aan de brandstoftank als er problemen zijn met het starten of soepel ronddraaien van de motor, zoals aangegeven in het onderhoudsschema (zie hoofdstuk 7, "Onderhoudsschema bij normaal gebruik").

Uw officiële HYUNDAI-dealer kan u de additieven leveren en kan tevens informatie verstrekken over het gebruik daarvan. Gebruik nooit meerdere additieven tegelijk.

Rijden in het buitenland

Als u van plan bent om met uw auto naar het buitenland te gaan:

- Zorg ervoor dat uw auto voldoet aan de in dat land geldende wettelijke voorschriften met betrekking tot registratie en verzekering.
- Informeer of de juiste brandstof verkrijgbaar is.

AANPASSINGEN AAN DE AUTO

- Er mogen geen aanpassingen aan deze auto worden gedaan. Door aanpassingen kunnen de prestaties, de veiligheid of de levensduur van uw auto beïnvloed worden. Aanpassingen kunnen zelfs in strijd zijn met overheidsbepalingen en milieuvoorschriften.

Bovendien worden eventuele schade en problemen die door een dergelijke verandering ontstaan, niet gedekt door de garantie.

- Als u niet-toegestane elektronische apparaten gebruikt, kan de auto zich abnormaal gedragen, kan schade aan de bedrading ontstaan, raakt de accu mogelijk ontladen of is er kans op brand. Gebruik voor uw eigen veiligheid geen elektronische apparaten die niet voor het gebruik in uw auto zijn goedgekeurd.

INRIJPROCEDURE

U kunt door het opvolgen van een paar eenvoudige aanwijzingen gedurende de eerste 1.000 km de prestaties, het brandstofverbruik en de levensduur van uw auto in positieve zin beïnvloeden.

- Laat de motor niet met te veel toeren draaien.
 - Accelereer niet abrupt tijdens het rijden.
 - Rijd niet gedurende langere tijd met een constante snelheid, zowel snel als langzaam. Om de motor goed in te rijden, moet het motortoerental worden gevarieerd.
 - Vermijd plotseling afremmen, behalve in noodgevallen, om de onderdelen van het remsysteem de gelegenheid te geven op elkaar in te lopen.
- Het brandstofverbruik en de motorprestaties kunnen variëren afhankelijk van de inrijprocedure van het voertuig en kunnen stabiliseren na ongeveer 6.000 km. Tijdens de inrijprocedure van het voertuig kan een nieuwe motor meer olie verbruiken.
 - Trek gedurende de eerste 2.000 km met uw auto geen aanhanger.
 - Gebruik Launch Control niet tijdens het inrijden.

RETOURNEREN VAN GEBRUIKTE AUTO'S (EUROPA)

HYUNDAI stimuleert een milieuvriendelijke afvoer voor auto's die aan het einde van hun levenscyclus zijn gekomen en biedt aan uw auto in te nemen volgens de richtlijnen van de Europese Unie (EU) voor voertuigen die aan het einde van hun levenscyclus gekomen zijn.

Gedetailleerde informatie vindt u op de homepage van de Nederlandse HYUNDAI-importeur.

INHOUDSOPGAVE

Uw auto in één oogopslag	1
Veiligheidssysteem van uw auto	2
Kenmerken van uw auto	3
Multimediasysteem	4
Rijden met uw auto	5
Wat te doen in een noodgeval	6
Onderhoud	7
Specificaties & consumenteninformatie	8
Index	I

Uw auto in één oogopslag

Overzicht exterieur (I)	1-2
Overzicht exterieur (II)	1-4
Interieur, overzicht	1-6
Dashboard, overzicht (I)	1-7
Dashboard, overzicht (II)	1-8
Motorruimte.....	1-9

OVERZICHT EXTERIEUR (I)

- Vooraanzicht
- 5-deurs

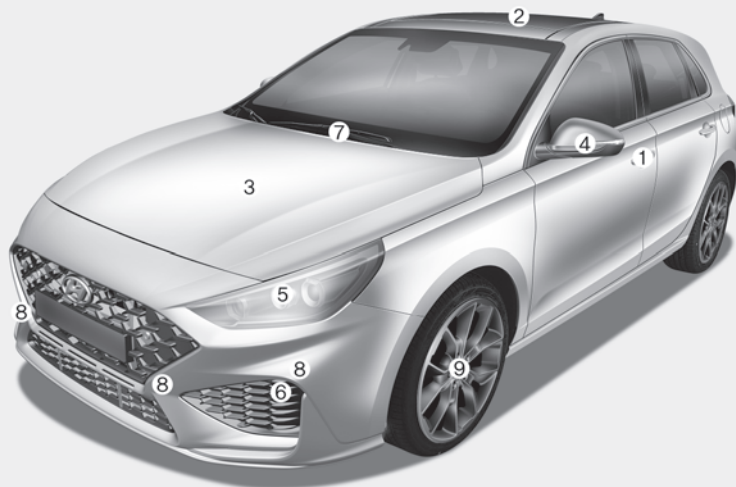

1. Portiersloten	3-14
2. Panoramadak	3-38
3. Motorkap	3-44
4. Buitenspiegel	3-28
5. Koplamp	3-97, 7-56
6. Dagrjverlichting	3-104, 7-56
7. Voorruienwisserbladen	3-112, 7-22
8. Ultrasoosensoren voor	5-179
9. Banden en wielen	7-28, 8-4

De werkelijke vorm kan verschillen van de afbeelding.

OPDEN010001

■ Vooraanzicht
· Fastback

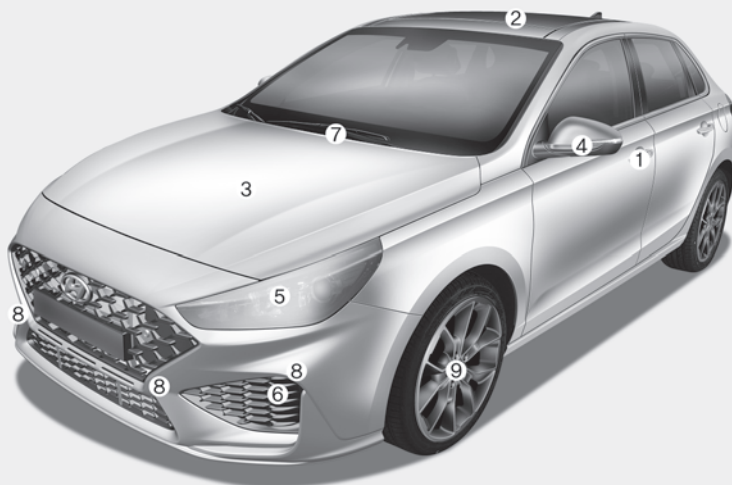

1. Portiersloten	3-14
2. Panoramadak	3-38
3. Motorkap	3-44
4. Buitenspiegel	3-28
5. Koplamp	3-97, 7-56
6. Dagrjverlichting	3-104, 7-56
7. Voorruitwisserbladen	3-112, 7-22
8. Ultrasoosensoren voor	5-179
9. Banden en wielen	7-28, 8-4

De werkelijke vorm kan verschillen van de afbeelding.

OPDEN010002

OVERZICHT EXTERIEUR (II)

- Vooraanzicht
- 5-deurs



1. Tankdopklep.....	3-47
2. Achterklep.....	3-45
3. Achterruitwischerblad.....	3-112, 7-24
4. Ontwaseming.....	3-131
5. Antenne	4-2
6. Achterlichtunit.....	7-61
7. Derde remlicht	7-64
8. Mistachterlicht (indien van toepassing).....	3-103, 7-64
9. Ultrasoonsensoren achter	5-175
10. Achteruitrijcamera.....	5-152
11. Sleepoog	6-33

De werkelijke vorm kan verschillen van de afbeelding.

OPDEN010003

■ Vooraanzicht
· Fastback

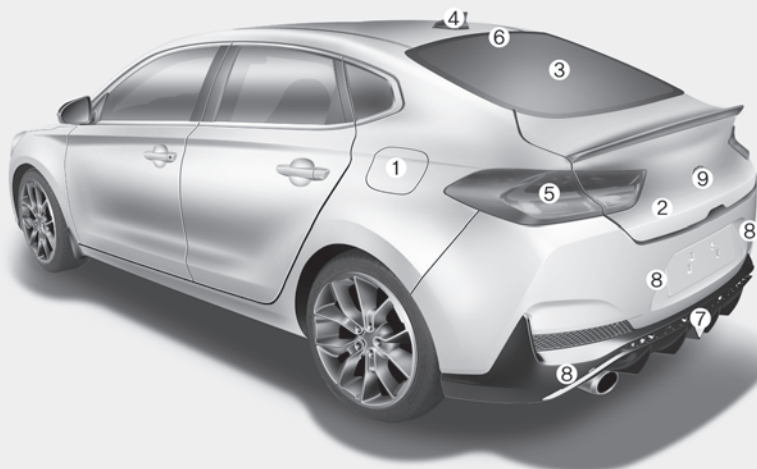

- | | |
|---|-------------|
| 1. Tankdopklep..... | 3-47 |
| 2. Achterklep..... | 3-45 |
| 3. Ontwaseming..... | 3-131 |
| 4. Antenne | 4-2 |
| 5. Achterlichtunit | 7-61 |
| 6. Derde remlicht | 7-64 |
| 7. Mistachterlicht
(indien van toepassing) | 3-103, 7-64 |
| 8. Ultrasoonsensoren achter | 5-175 |
| 9. Achteruitrijcamera..... | 5-152 |

De werkelijke vorm kan verschillen van de afbeelding.

OPDEN010004

INTERIEUR, OVERZICHT

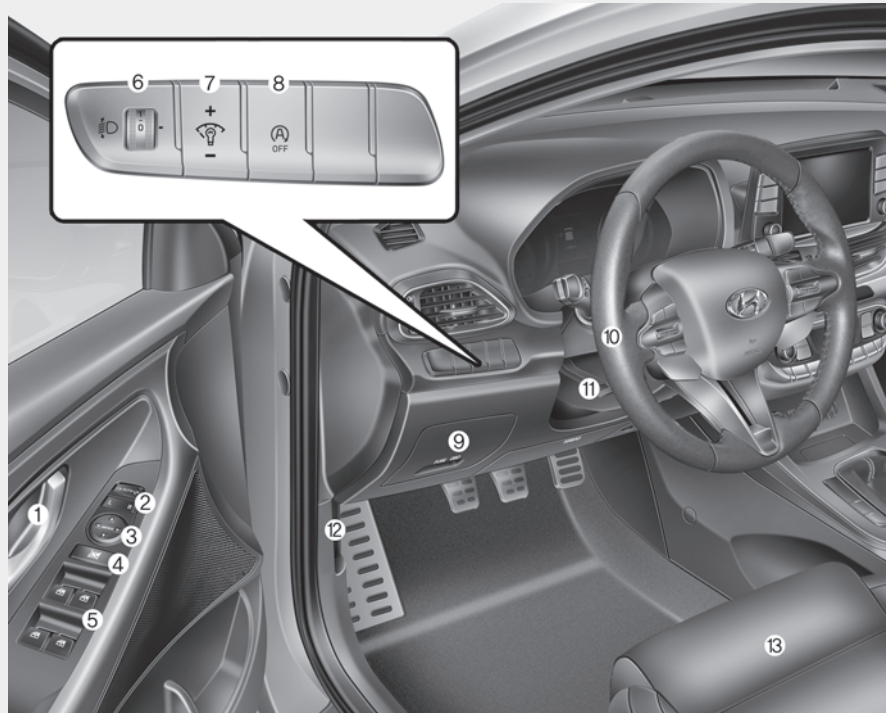

- 1. Portiergreep binnen3-15
- 2. Toets inklapbare buitenspiegel3-30
- 3. Schakelaar spiegelbediening3-29
- 4. Blokkeerschakelaar ruitbediening.....3-35
- 5. Schakelaars ruitbediening3-32
- 6. Schakelaar
koplamphoogteregeling3-105
- 7. Bedieningstoets
dashboardverlichting3-52
- 8. Schakelaar Idle Stop & Go-systeem
(ISG).....5-69
- 9. Zekeringkast7-41
- 10. Stuurwiel.....3-23
- 11. Hendel hoogte-/
diepteverstelling stuurwiel3-24
- 12. Hendel motorkapontgrendeling3-44
- 13. Stoel2-4

De werkelijke vorm kan verschillen van de afbeelding.

OPDEN010005

DASHBOARD, OVERSICHT (I)

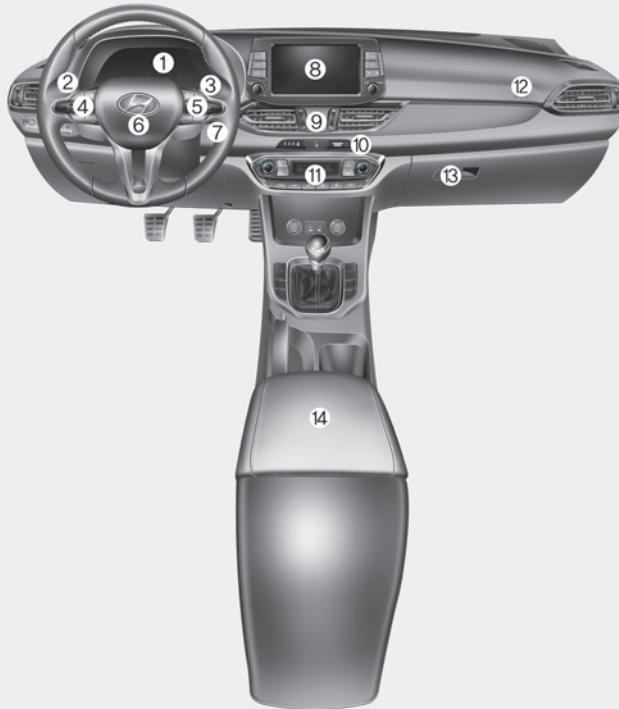

1. Instrumentenpaneel3-51
2. Schakelaar verlichting/
Richtingaanwijzers3-97
3. Schakelaar ruitenwissers
en -sproeiers3-112
4. Stuurwielbediening audiosysteem/
Handsfree-bediening Bluetooth®
Wireless Technology4-4
5. Toets Driving Assist5-144
6. Bestuurdersairbag2-51
7. Contactslot/5-7
Toets Engine Start/Stop5-10
8. Audiosysteem/4-8
Navigatiesysteem4-4
9. Schakelaar alarmknipperlichten6-2
10. Schakelaar centrale
portiervergrendeling3-16
11. Automatisch verwarmings-
en ventilatiesysteem3-117
12. Voorpassagiersairbag2-51
13. Dashboardkastje3-134
14. Achterste deel middenconsole....3-134

De werkelijke vorm kan verschillen van de afbeelding.

OPDEN010006

DASHBOARD, OVERSICHT (II)

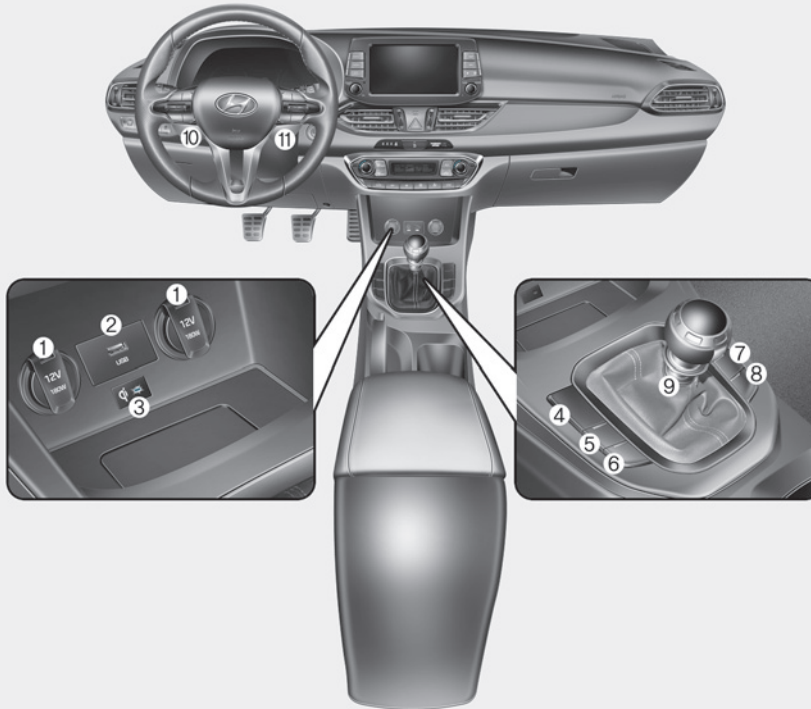

- 1. 12V-aansluiting3-138
- 2. USB-aansluiting4-2
- 3. Draadloos laadsysteem mobiele telefoon3-140
- 4. Stoelverwarming2-20
- 5. Stuurwielverwarming3-25
- 6. Toets ESC OFF5-44
- 7. Toets Parking Safety/ Toets Parking Distance Warning UIT5-175
- 8. Toets Rear View Monitor5-153
- 9. Versnellingspook5-18
- 10. Toets DRIVE MODE.....5-55
- 11. Toets N5-57

De werkelijke vorm kan verschillen van de afbeelding.

OPDEN010007

MOTORRUIMTE

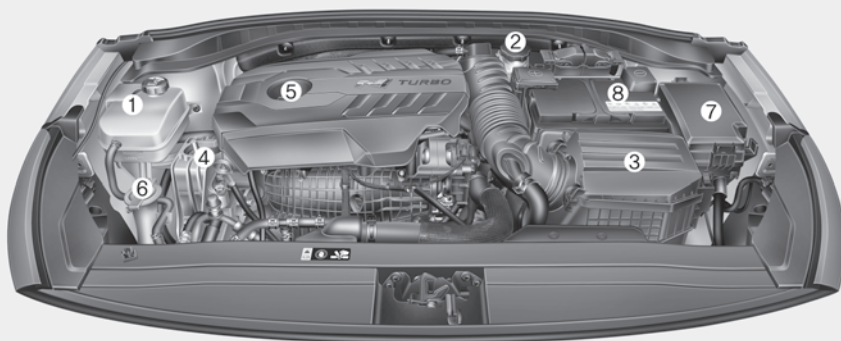

1. Koelvloeistofreservoir/
Motorkoelvloeistofreservoirdop7-12
2. Rem-/koppelingsvloeistofreservoir7-16
3. Luchtfilter7-18
4. Peilstok motorolie7-10
5. Vuldop motorolie7-10
6. Sproeierrreservoir7-17
7. Zekeringkast7-43
8. Accu7-24

De werkelijke motorruimte van de auto kan afwijken van de afbeelding.

OPDEN077088

Veiligheidssysteem van uw auto

In dit hoofdstuk krijgt u belangrijke informatie over hoe u uzelf en uw passagiers kunt beschermen. U krijgt uitleg over het correcte gebruik van de stoelen en veiligheidsgordels en over de werking van de airbags. Bovendien geeft dit hoofdstuk informatie over het op de juiste wijze vervoeren van baby's en kinderen in de auto.

Belangrijke veiligheidsvoorzorgsmaatregelen	2-2
Doe uw veiligheidsgordel altijd om.....	2-2
Gebruik voor alle kinderen de juiste veiligheidssystemen.....	2-2
Gevaren airbag.....	2-2
Afleiding van de bestuurder.....	2-2
Pas uw snelheid aan.....	2-3
Houd uw auto in een veilige conditie.....	2-3
Stoelen	2-4
Veiligheidsvoorzorgsmaatregelen.....	2-5
Voorstoelen.....	2-6
Achterstoelen.....	2-13
Hoofddeun.....	2-16
Stoelverwarming.....	2-20
Veiligheidsgordels	2-22
Voorzorgsmaatregelen veiligheidsgordel.....	2-22
Waarschuingslampje veiligheidsgordel.....	2-24
Veiligheidsgordels.....	2-26
Extra voorzorgsmaatregelen veiligheidsgordel.....	2-32
Verzorging van veiligheidsgordels.....	2-34
Kinderzitjes (CRS)	2-36
Onze aanbeveling: Vervoer kinderen altijd op de achterstoelen.....	2-36
Kiezen van een kindersitje (CRS).....	2-37
Plaatsen van een kindersitje (CRS).....	2-39
Airbag – aanvullend veiligheidssysteem	2-49
Waar zitten de airbags?.....	2-51
Hoe werkt het airbagsysteem?.....	2-56
Wat gebeurt er als een airbag geactiveerd wordt? ..	2-60
Waarom werd de airbag bij een aanrijding niet geactiveerd?.....	2-62
Onderhoud aanvullend veiligheidssysteem.....	2-67
Aanvullende voorzorgsmaatregelen met betrekking tot de veiligheid.....	2-68
Waarschuingslabels airbags.....	2-69

BELANGRIJKE VEILIGHEIDSVORZORGSMAATREGELEN

In dit hoofdstuk en in deze handleiding vindt u talrijke veiligheidsvoorzorgsmaatregelen en -aanbevelingen. De veiligheidsvoorzorgsmaatregelen in dit hoofdstuk behoren tot de belangrijkste.

Doe uw veiligheidsgordel altijd om

Een veiligheidsgordel biedt de beste bescherming bij alle soorten ongevallen. Airbags zijn ontworpen als aanvulling op de veiligheidsgordels en niet ter vervanging ervan. Doe dus, ook als uw auto is voorzien van airbags, **ALTIJD** uw veiligheidsgordel om en zorg ervoor dat ook uw passagiers de veiligheidsgordel op de juiste manier omdoen.

Gebruik voor alle kinderen de juiste veiligheidssystemen

Alle kinderen onder de 13 jaar moeten in uw auto worden vervoerd op de achterstoel, niet op de voorstoel, waarbij het juiste veiligheidssysteem moet worden gebruikt. Baby's en kleine kinderen moeten worden vervoerd in een geschikt kinderzitje. Grotere kinderen moeten een zittingverhoging in combinatie met de driepuntsgordel gebruiken totdat ze groot genoeg zijn om de veiligheidsgordel op de juiste wijze te gebruiken zonder zittingverhoging.

Gevaren airbag

Hoewel airbags levens kunnen redden, kunnen ze ook ernstig letsel veroorzaken als inzittenden te dichtbij zitten of als ze hun veiligheidsgordel niet op de juiste manier dragen. Het grootste risico op verwondingen door een zich opblazende airbag lopen baby's, kleine kinderen en volwassenen met een geringe lichaamslengte. Volg alle aanwijzingen op en lees alle waarschuwingen in dit instructieboekje zorgvuldig door.

Afleiding van de bestuurder

Afleiding van de bestuurder vormt een ernstige bedreiging voor de veiligheid, vooral bij onervaren rijders. Achter het stuur moet veiligheid centraal staan en bestuurders moeten zich bewust zijn van het grote aantal potentiële redenen voor afleiding, zoals slaperigheid, het pakken van voorwerpen, eten, persoonlijke verzorging, andere inzittenden en bellen.

Bestuurders kunnen afgeleid raken als ze hun ogen en aandacht niet bij de weg houden of hun handen van het stuur halen voor andere activiteiten dan autorijden. Verklein de kans op afleiding en een ongeluk door:

- **ALTIJD** uw mobiele apparatuur (bijv. MP3-speler, telefoon, navigatie-apparatuur, enz.) in te stellen als de auto geparkeerd is of op een veilige plaats stilstaat.

- Uw mobiele apparatuur ALLEEN te gebruiken als dit wettelijk is toegestaan en de omstandigheden veilig gebruik mogelijk maken. Verstuur tijdens het rijden NOOIT een sms of een e-mail. In de meeste landen is het versturen van een sms tijdens het rijden wettelijk verboden. In sommige landen is het gebruik van een niet-handsfree-telefoon door bestuurders eveneens verboden.
- Laat het gebruik van een mobiel apparaat u tijdens het rijden NOOIT afleiden. U hebt een verantwoordelijkheid ten opzichte van uw passagiers en medeweggebruikers om altijd veilig te rijden, met uw handen aan het stuur en uw ogen en aandacht gericht op de weg.

Pas uw snelheid aan

Een te hoge snelheid speelt een belangrijke rol bij aanrijdingen waarbij gewonden en doden vallen. Over het algemeen is het zo dat hoe hoger de snelheid is, hoe groter het risico is, maar ernstig letsel kan ook ontstaan bij lagere snelheden. Rijd nooit sneller dan gezien de omstandigheden veilig is, ongeacht de maximum toegestane snelheid ter plaatse.

Houd uw auto in een veilige conditie

Een klapband of een mechanisch defect kan een extreem gevaarlijke situatie opleveren. Controleer, om de kans op dergelijke problemen te beperken, regelmatig de bandenspanning en de conditie van de banden en laat het periodiek onderhoud aan uw auto op de voorgeschreven momenten uitvoeren.

STOELN

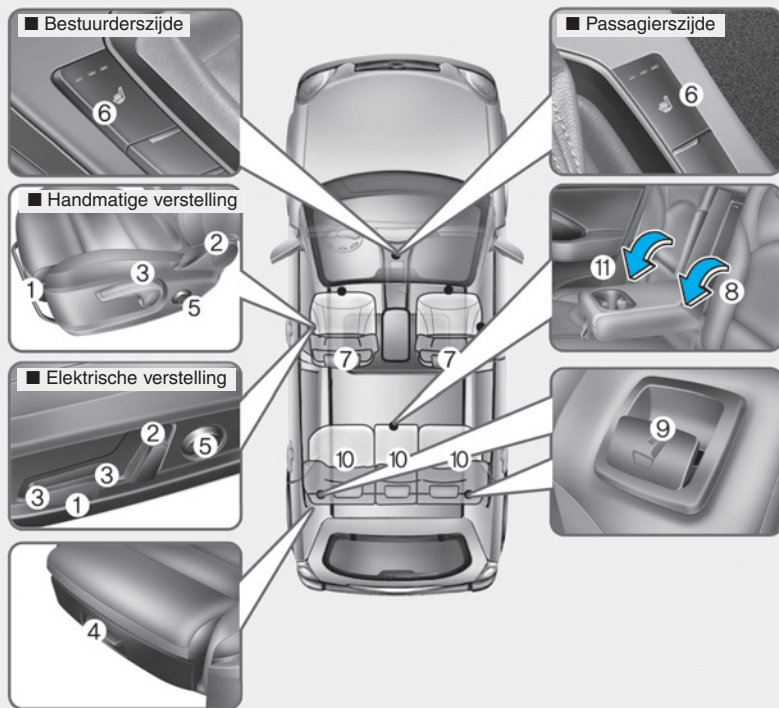

Voorstoel

- (1) Voorwaartse/achterwaartse richting
- (2) Hellingshoek rugleuning
- (3) Zittinghoogte*
- (4) Zittinglengte*
- (5) Lendensteun*
- (6) Stoelverwarming*
- (7) Hoofdsteun

Achterstoel

- (8) Armsteun*
- (9) Neerklappen rugleuning
- (10) Hoofdsteun
- (11) Vervoeren van lange/
smalle voorwerpen*

* : indien van toepassing

Veiligheids- voorzorgsmaatregelen

Het zo afstellen van de stoelen dat de bestuurder en de passagiers in een veilige en comfortabele positie zitten speelt, samen met de veiligheidsgordels en de airbags, een belangrijke rol bij de veiligheid van de inzittenden bij een ongeval.

WAARSCHUWING

Gebruik geen zitkussen waardoor de wrijving tussen de stoel en de passagier verminderd wordt. De passagier kan bij een aanrijding of een noodstop onder de gordel doorglijden.

Er kan ernstig letsel ontstaan als de veiligheidsgordel niet correct kan werken.

Airbags

U kunt voorzorgsmaatregelen nemen om de kans op letsel door een zich opblazende airbag te beperken. Het te dicht op een airbag zitten vergroot de kans op letsel in hoge mate als de airbag geactiveerd wordt. Zet uw stoel zo ver mogelijk naar achteren, waarbij u de auto nog wel onder controle moet kunnen blijven houden.

WAARSCHUWING

Om de kans op ernstig letsel door een zich opblazende airbag te beperken, moeten de volgende voorzorgsmaatregelen getroffen worden:

- Zet de bestuurdersstoel zo ver mogelijk naar achteren, maar houd er daarbij rekening mee dat u de auto volledig onder controle moet kunnen blijven houden.
- Zet de voorpassagiersstoel zo ver mogelijk naar achteren.
- Houd het stuurwiel vast op 9 en 3 uur, zodat de kans op letsel aan uw armen en handen tot een minimum beperkt wordt.
- Plaats NOOIT iets of iemand tussen u en de airbag.
- Laat, om de kans op beenletsel tot een minimum te beperken, de voorpassagier zijn voeten of benen nooit op het dashboard zetten.

Veiligheidsgordels

Doe bij elke rit voor het wegrijden eerst de veiligheidsgordel om.

De inzittenden moeten altijd rechtop zitten en de veiligheidsgordel op de juiste manier dragen. Baby's en kleine kinderen moeten altijd vervoerd worden in een geschikt kinderzitje. Kinderen die te groot geworden zijn voor een zittingverhoging en volwassenen moeten altijd de veiligheidsgordel gebruiken.

WAARSCHUWING

Neem de volgende voorzorgsmaatregelen bij het afstellen van de veiligheidsgordel:

- **Gebruik een veiligheidsgordel NOOIT voor meer dan één inzittende.**
- **Zet de rugleuning altijd zo veel mogelijk rechtop en draag het heupgedeelte van de veiligheidsgordel strak tegen het lichaam aan en laag over de heupen.**

- **Laat een kind of baby NOOIT meerijden op de schoot van een passagier.**
- **Laat het schoudergedeelte van de veiligheidsgordel niet langs uw nek, langs een scherpe rand of langs een ander gedeelte van uw lichaam dan uw schouder lopen.**
- **Zorg ervoor dat de veiligheidsgordel nergens tussen bekneld raakt.**

Voorstoelen

De voorstoel kan worden afgesteld met de bedieningshendel (of knop) of -schakelaars aan de buitenzijde van de zitting. Stel voor het rijden de stoel af in de juiste stand zodat het stuurwiel, de pedalen en de bedieningsorganen op het dashboard gemakkelijk bediend kunnen worden.

WAARSCHUWING

Neem de volgende voorzorgsmaatregelen bij het afstellen van uw stoel:

- **Probeer de stoel NOOIT tijdens het rijden te verstellen. Door een eventuele onverwachte beweging van de stoel zou u de controle over de auto kunnen verliezen, waardoor een ongeval kan ontstaan.**
- **Plaats niets onder de voorstoelen. Losliggende voorwerpen in de voetenruimte van de bestuurder kunnen de bediening van de pedalen nadelig beïnvloeden, waardoor een ongeval kan ontstaan.**
- **Zorg ervoor dat de rugleuning altijd in de normale positie kan worden gezet en niets de juiste vergrendeling van de rugleuning hindert.**
- **Leg geen aansteker op de vloer of de stoel. Wanneer u de stoel verstelt, kan er gas uit de aansteker ontsnappen waardoor brand kan ontstaan.**

- Wees uiterst voorzichtig bij het oppakken van kleine voorwerpen die onder de stoelen liggen of zich tussen de stoel en de middenconsole bevinden. Uw handen kunnen klem komen te zitten of u kunt letsel aan uw handen oplopen door scherpe randen aan het stoelmechanisme.
- Als er passagiers zitten op de achterstoelen, wees dan voorzichtig bij het afstellen van de voorstoelen.

OPMERKING

Om letsel te voorkomen:

- Verstel uw stoel niet als u de veiligheidsgordel omgedaan hebt.
Door de zitting naar voren te bewegen, kan er veel druk worden uitgeoefend op de buikstreek.
- Zorg er tijdens het verstellen van de stoel voor dat uw handen of vingers niet bekneld raken in het mechanisme.

Onderhoud interieur: alcantara (indien van toepassing)

AANWIJZING

Verwijder stof van het alcantara met een droge doek of een zachte borstel.

Verwijder vuil door het af te vegen met een schone witte doek of een licht bevochtigde spons en laat het daarna goed drogen.

Gebruik bij hardnekkig vuil een speciaal reinigingsmiddel voor alcantara.

Verwijder vlekken met pure alcohol of water en laat de bekleding voor gebruik goed drogen.

Alcantara is een zachte microvezelstof die specifiek onderhoud vereist en die na lang of intensief gebruik natuurlijke slijtage kan vertonen. Omdat dit een normale eigenschap van deze stof is die ook bij andere merken voorkomt, valt deze slijtage niet onder de garantie.

Handmatige verstelling

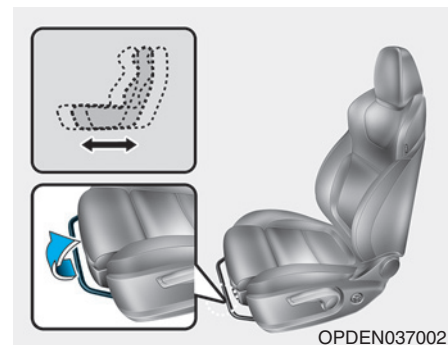

Verstellen in voor-/achterwaartse richting

Verstel de stoel als volgt naar voren of naar achteren:

1. Houd de hendel voor de langsverstelling omhooggetrokken.
2. Schuif de stoel in de gewenste positie.
3. Laat de hendel los en controleer of de stoel vergrendeld is. Probeer de stoel naar voren of achteren te schuiven zonder de hendel te bedienen. Als de stoel beweegt, dan is hij niet goed vergrendeld.

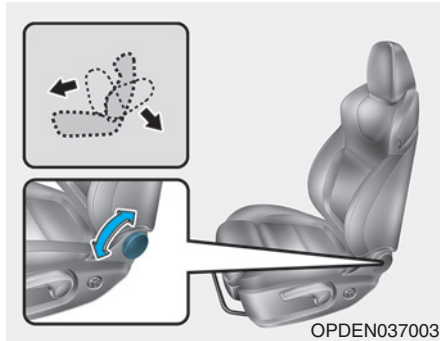

Rugleuning

Stel de rugleuning als volgt af:

1. Beweeg de knop voor de rugleuningverstelling naar achteren.
2. Plaats de rugleuning in de gewenste stand.

Verstellen van de rugleuning

Het tijdens het rijden zitten op een stoel met een rugleuning die te ver achterover staat kan gevaarlijk zijn. Ook bij het dragen van de veiligheidsgordel neemt de bescherming die de veiligheidssystemen (veiligheidsgordels en/of airbags) bieden, aanzienlijk af als de rugleuning te ver achterover staat.

⚠ WAARSCHUWING

Rijd NOOIT met een rugleuning die te ver achterover staat.

Als de rugleuning te ver achterover staat, neemt de kans op ernstig letsel bij een aanrijding of een noodstop aanzienlijk toe.

Passagiers moeten ALTIJD goed in hun stoel zitten, de gordel op de juiste manier dragen en de rugleuning zo ver mogelijk rechtop zetten.

De veiligheidsgordel moet strak over uw heupen en borst lopen voor een maximale effectiviteit. Als de rugleuning te ver achterover staat, kan de schoudergordel zijn werk niet goed doen omdat hij niet goed aanligt tegen de borstkas. In plaats daarvan loopt hij voor u langs. Bij een ongeval kunt u tegen de veiligheidsgordel aan geslingerd worden, waardoor u nekletsel of ander letsel op kunt lopen.

Hoe verder de rugleuning naar achteren staat, hoe groter de kans is dat de inzittende bij een aanrijding onder het heupgedeelte van de gordel door schiet of dat de nek in aanraking komt met het schoudergedeelte van de gordel.

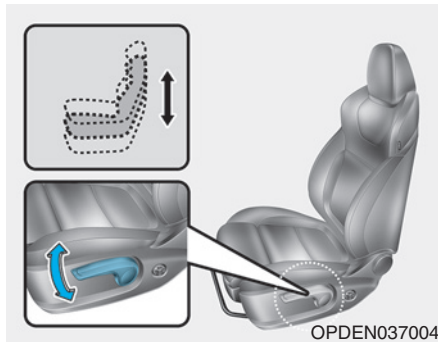

Afstellen van de zittinghoogte (indien van toepassing)

Om de zittinghoogte te wijzigen:

- Duw de hendel een aantal maal omlaag om de zitting lager af te stellen.
- Trek de hendel een aantal maal omhoog om de zitting hoger af te stellen.

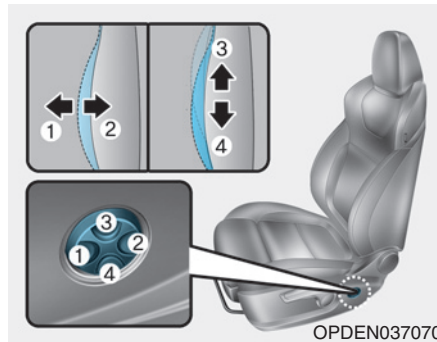

Lendensteun (indien van toepassing)

De lendensteun kan worden afgesteld door op de schakelaar voor de lendensteun te drukken.

- Druk op de voorzijde (1) van de schakelaar voor meer steun en op de achterzijde (2) voor minder steun.
- Druk, om de positie van de ondersteuning naar boven of beneden te verplaatsen, op de bovenzijde (3) of onderzijde (4) van de schakelaar. De lendensteun kan niet in hoogte worden versteld als de lendensteun zich in de achterste positie bevindt.

Om de lendensteun in dat geval in hoogte te kunnen verstellen, moet hij iets naar voren worden gezet door op de voorzijde van de schakelaar (1) te drukken.

Elektrische verstelling

⚠ WAARSCHUWING

Laat kinderen **NOOIT** alleen achter in de auto. De elektrisch verstelbare stoelen kunnen ook bediend worden als het contact uit staat.

AANWIJZING

Om beschadiging van de stoelen te voorkomen:

- Laat de schakelaar los zodra de stoel in de voorste of achterste stand staat.
- Verstel de stoel niet langer dan nodig is als de motor niet draait. Als u dat wel doet, kan de accu te ver ontladen raken.
- Bedien niet meerdere elektrisch verstelbare stoelen op hetzelfde moment. Dat kan een elektrische storing veroorzaken.

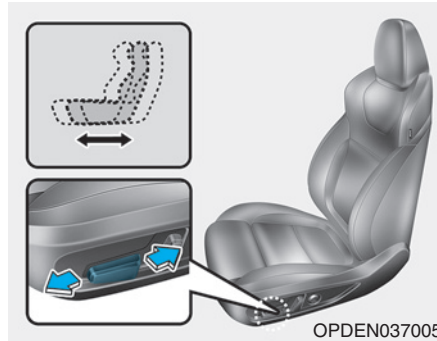

Verstellen in voor-/achterwaartse richting

Verstel de stoel als volgt naar voren of naar achteren:

1. Druk op de voor- of achterzijde van de bedieningsschakelaar.
2. Laat de schakelaar los zodra de zitting in de gewenste stand staat.

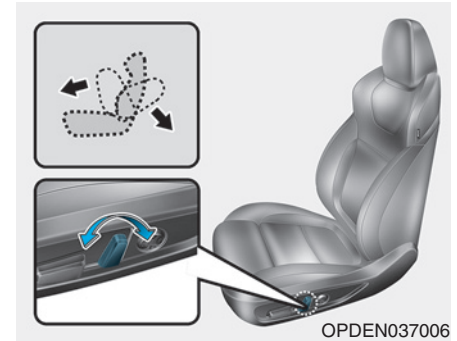

Hellingshoek rugleuning

Stel de rugleuning als volgt af:

1. Druk op de voor- of achterzijde van de bedieningsschakelaar.
2. Laat de schakelaar los zodra de rugleuning in de gewenste stand staat.

Verstellen van de rugleuning

Het tijdens het rijden zitten op een stoel met een rugleuning die te ver achterover staat kan gevaarlijk zijn. Ook bij het dragen van de veiligheidsgordel neemt de bescherming die de veiligheidssystemen (veiligheidsgordels en airbags) bieden, aanzienlijk af als de rugleuning te ver naar achteren staat.

⚠ WAARSCHUWING

Rijd NOOIT met een rugleuning die te ver achterover staat.

Als de rugleuning te ver achterover staat, neemt de kans op ernstig letsel bij een aanrijding of een noodstop aanzienlijk toe.

Bestuurder en passagiers moeten altijd goed in hun stoel zitten met de rugleuning zo ver mogelijk rechtop en moeten de gordel op de juiste manier dragen.

De veiligheidsgordel moet strak over uw heupen en borst lopen voor een maximale effectiviteit. Als de rugleuning te ver achterover staat, kan de schoudergordel zijn werk niet goed doen omdat hij niet goed aanligt tegen de borstkas. In plaats daarvan loopt hij voor u langs. Bij een ongeval kunt u tegen de veiligheidsgordel aan geslingerd worden, waardoor u nekletsel of ander letsel op kunt lopen.

Hoe verder de rugleuning naar achteren staat, hoe groter de kans is dat de inzittende bij een aanrijding onder het heupgedeelte van de gordel door schiet of dat de nek in aanraking komt met het schoudergedeelte van de gordel.

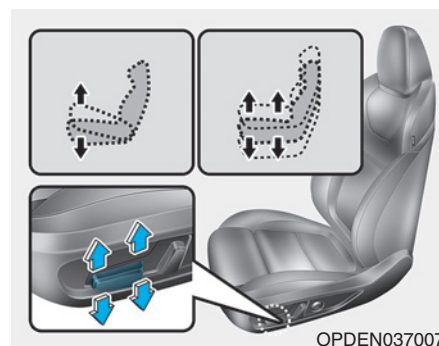

Zittinghoogte (indien van toepassing)

Om de zittinghoogte te wijzigen:

- Beweeg het voorste deel van de bedieningsschakelaar naar boven of naar beneden om de voorzijde van de zitting omhoog of omlaag te verstellen.
 - Beweeg het achterste deel van de bedieningsschakelaar naar boven of naar beneden om de zitting omhoog of omlaag te verstellen.
2. Laat de schakelaar los zodra de zitting in de gewenste stand staat.

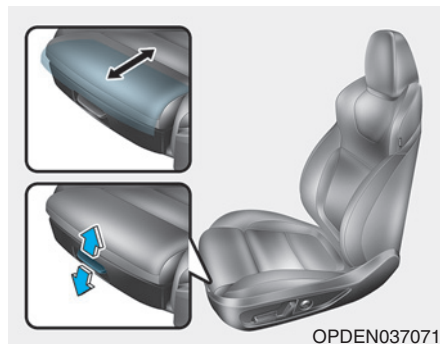

Zittinglengte (indien van toepassing)

De zittinglengte wijzigen:

1. Trek de hendel omhoog om de zitting langer te maken of trek de hendel omlaag om de zitting korter te maken.
2. Laat de hendel los zodra de zitting in de gewenste stand staat.

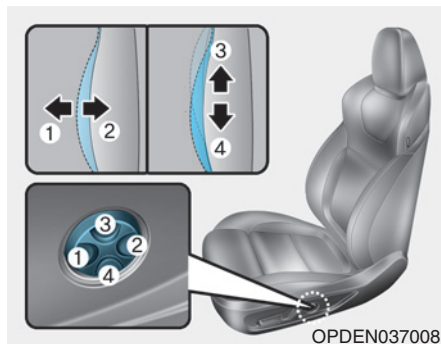

Lendensteun (indien van toepassing)

De lendensteun kan worden afgesteld door op de schakelaar voor de lendensteun te drukken.

- Druk op de voorzijde (1) van de schakelaar voor meer steun en op de achterzijde (2) voor minder steun.
- Druk, om de positie van de ondersteuning naar boven of beneden te verplaatsen, op de bovenzijde (3) of onderzijde (4) van de schakelaar. De lendensteun kan niet in hoogte worden veresteld als de lendensteun zich in de achterste positie bevindt. Om de lendensteun in dat geval in hoogte te kunnen verstellen, moet hij iets naar voren worden gezet door op de voorzijde van de schakelaar (1) te drukken.

Obergvak in rugleuning (indien van toepassing)

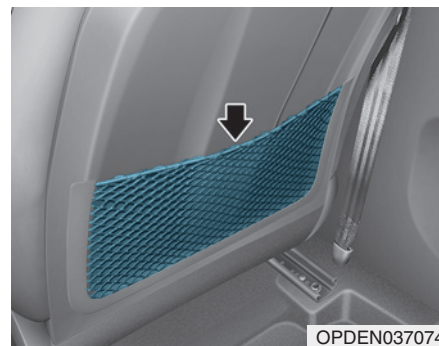

In de rugleuning van beide voorstoelen bevindt zich een obergvak.

OPMERKING

Plaats geen zware of scherpe voorwerpen in de obergvakken in de leuning. Bij een ongeval kunnen ze uit de obergvakken geslingerd worden en inzittenden verwonden.

Achterstoelen

Neerklappen van de achterstoelen

De rugleuningen achter kunnen neergeklapt om het vervoer van langere voorwerpen mogelijk te maken of de bagageruimte te vergroten.

WAARSCHUWING

- Laat nooit iemand op een neergeklapte rugleuning zitten als de auto rijdt. Dit is geen veilige positie en de veiligheidsgordels kunnen niet gebruikt worden. Hierdoor kan bij een aanrijding of een noodstop ernstig letsel ontstaan.
- Voorwerpen die op de neergeklapte rugleuning vervoerd worden mogen niet boven de bovenzijde van de voorstoelen uitsteken. Als dat wel het geval is kan de lading bij een noodstop naar voren schuiven en letsel of schade veroorzaken.

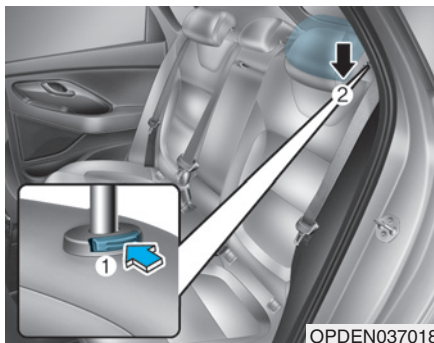

Neerklappen van de rugleuning achter:

1. Zet de rugleuning van de voorstoel zo veel mogelijk rechtop.
2. Zet de hoofdsteunen achter in de laagste positie.



3. Plaats de veiligheidsgordel helemaal naar buiten alvorens de rugleuning neer te klappen om te voorkomen dat de veiligheidsgordel de rugleuning hindert.

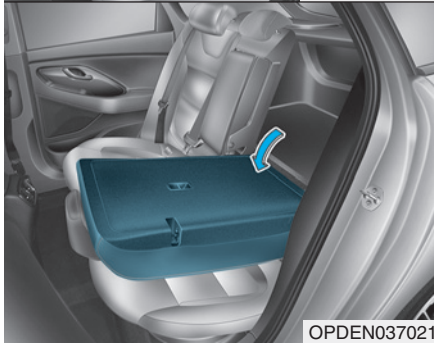
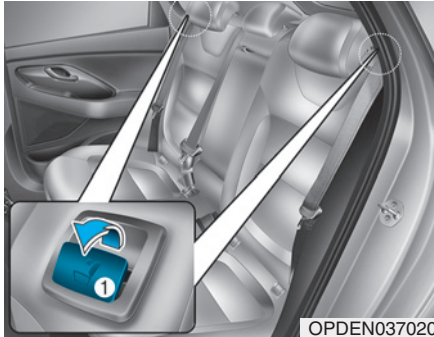

4. Trek de hendel (1) voor het neerklappen van de rugleuning omhoog en klap de rugleuning naar voren.

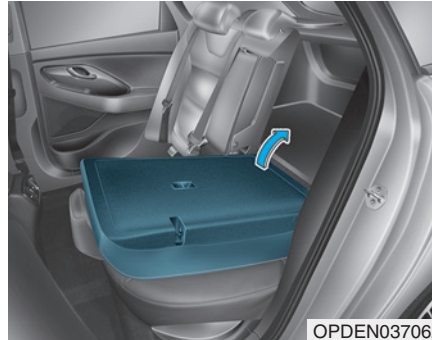

5. Til de rugleuning op en duw hem naar achteren om de achterstoel te kunnen gebruiken.
Druk de rugleuning stevig naar achteren totdat deze vastklikt. Zorg ervoor dat de rugleuning vergrendeld is.

⚠ WAARSCHUWING

Zorg ervoor, indien u de rugleuning achter weer rechtop zet, dat u deze vasthoudt en rustig omhoog klapt. Controleer of de rugleuning goed vergrendeld is door tegen de bovenzijde van de rugleuning te drukken. Anders kan bij een aanrijding of noodstop de rugleuning naar voren klappen, waardoor de bagage met grote kracht in het passagierscompartment terecht kan komen en de inzittenden ernstig letsel zouden kunnen oplopen.

⚠ WAARSCHUWING

Plaats geen voorwerpen op de achterstoelen om te voorkomen dat deze bij een aanrijding gaan schuiven en de inzittenden raken en zo ernstig letsel veroorzaken.

⚠ WAARSCHUWING

Zet de motor uit, zet de selectiehendel in stand P (Parkeren) en activeer de parkeerrem alvorens bagage in of uit te laden. Het niet opvolgen van deze stappen kan ertoe leiden dat de auto zich onbedoeld in beweging zet als de selectiehendel per ongeluk in een andere stand gezet wordt.

Armsteun (indien van toepassing)

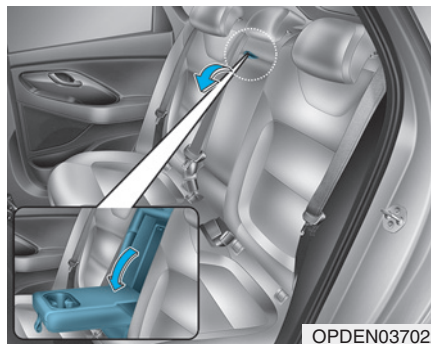

OPDEN037022

De armsteun bevindt zich in het midden tussen de achterstoelen. Kantel de armsteun omlaag uit de rugleuning om hem te kunnen gebruiken.

Vervoeren van lange/ smalle voorwerpen (indien van toepassing)

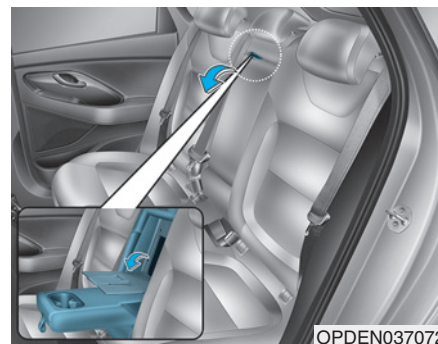

OPDEN037072

Het vervoer van lange, smalle voorwerpen (ski's, stokken, enz.) is ook mogelijk als de achterklep gesloten is.

1. Klap de armsteun naar beneden.
2. Druk de hendel naar beneden en trek de afdekkap omlaag.

⚠️ OPMERKING

- **Wees voorzichtig bij het plaatsen van bagage op de achterbank om schade aan het interieur te voorkomen.**
- **Als via de achterstoelen bagage in de auto wordt geladen, zet de bagage dan goed vast om te voorkomen dat deze tijdens het rijden gaat schuiven.**

⚠️ WAARSCHUWING

Bagage moet altijd worden vastgezet om te voorkomen dat deze bij een aanrijding door de auto wordt geslingerd, waardoor de inzittenden letsel kunnen oplopen. Plaats geen voorwerpen op de achterstoelen om te voorkomen dat deze bij een aanrijding gaan schuiven en de voorste inzittenden raken.

Hoofdsteen

De hoofdsteenen voor en achter zijn verstelbaar. De hoofdsteenen vergroten het comfort voor de inzittenden, maar belangrijker is dat ze speciaal ontworpen zijn om de inzittenden beter te beschermen tegen een whiplash en ander nek- en rugletsel bij een ongeval, in het bijzonder bij een aanrijding van achteren.

⚠️ WAARSCHUWING

Om de kans op ernstig letsel bij een ongeval te beperken, moeten de volgende voorzorgsmaatregelen getroffen worden bij het afstellen van de hoofdsteenen:

- **Stel de hoofdsteenen voor alle inzittenden altijd op de juiste hoogte af VOOR het wegrijden met de auto.**
- **Vervoer NOOIT iemand in een stoel waarvan de hoofdsteen verwijderd is.**

- 

Stel de hoofdsteen zo af dat het midden van de hoofdsteen zich op dezelfde hoogte bevindt als de ogen.

 - **Stel de hoofdsteen van de bestuurdersstoel NOOIT af tijdens het rijden.**
 - **Stel de hoofdsteen zo af dat hij zich zo dicht mogelijk bij het hoofd van de inzittende bevindt. Gebruik geen los kussen tussen de rug en de rugleuning.**
 - **Controleer of de hoofdsteen goed vergrendeld is nadat hij is afgesteld.**

AANWIJZING

Sla, om beschadiging te voorkomen, NOOIT tegen de hoofdsteun en trek er niet aan.

⚠️ OPMERKING

Wanneer er geen inzittenden aanwezig zijn op de achterstoelen, zet dan de hoofdsteunen in de laagste stand. De hoofdsteunen van de achterstoelen kunnen het zicht naar achteren belemmeren.

Hoofdsteunen voorstoelen

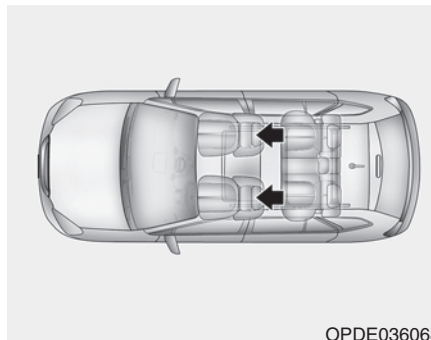

De bestuurdersstoel en de voorpassagiersstoel zijn voorzien van een verstelbare hoofdsteun voor de veiligheid en het comfort.

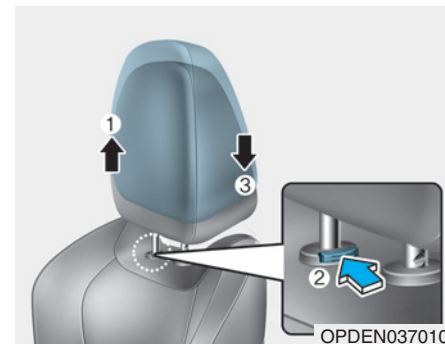

Afstellen van de hoogte

De hoofdsteun hoger afstellen:

1. Trek hem omhoog om hem in de gewenste positie (1) te zetten.

De hoofdsteun lager afstellen:

1. Houd de ontgrendelknop (2) op de hoofdsteun ingedrukt.
2. Laat de hoofdsteun in de gewenste positie (3) zakken.

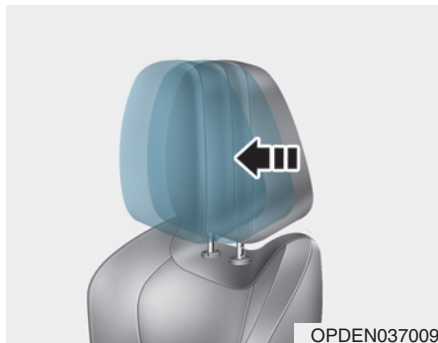

Verstellen in voor-/achterwaartse richting

De hoofdsteun kan in drie standen naar wens naar voren worden getrokken. Trek de hoofdsteun helemaal naar voren en laat hem los om de hoofdsteun helemaal naar achteren te plaatsen.

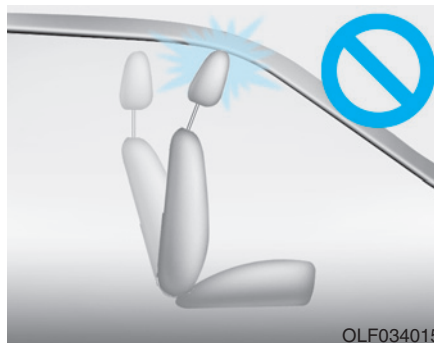

AANWIJZING

Wanneer u de rugleuning naar voren klapt terwijl de hoofdsteun en zitting in een hoge stand staan, raakt de hoofdsteun mogelijk de zonneklep of andere onderdelen van de auto.

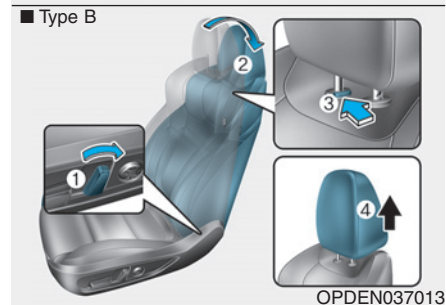
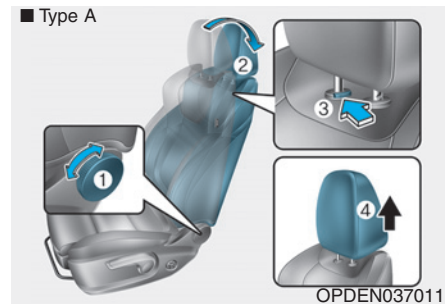

Verwijderen/Plaatsen

Verwijderen van de hoofdsteun:

1. Zet de rugleuning (2) rechtop met de hendel of de schakelaar voor de rugleuningverstelling (1).
2. Trek de hoofdsteun zo ver mogelijk omhoog.

3. Zet de rugleuning (4) rechtop met de knop of de schakelaar voor de rugleuningverstelling (3).

⚠ WAARSCHUWING

Laat tijdens het rijden **NOOIT** iemand zitten in een stoel waarvan de hoofdsteun verwijderd is.

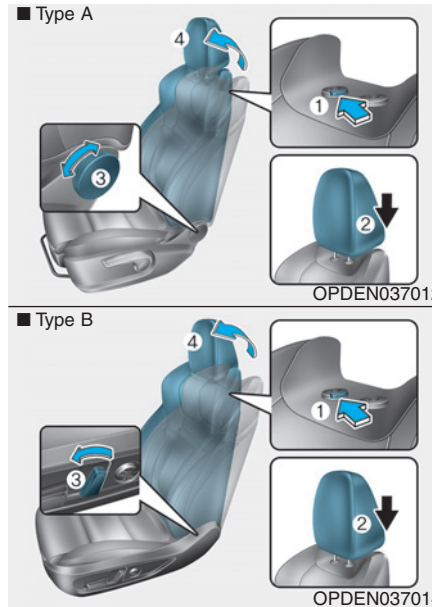

Plaatsen van de hoofdsteun:

1. Zet de rugleuning rechtop.
2. Stop de pennen van de hoofdsteun (2) in de gaten terwijl u de ontgrendelknop (1) indrukt.
3. Stel de hoofdsteun vervolgens af op de gewenste hoogte.

4. Zet de rugleuning (4) rechtop met de knop of de schakelaar voor de rugleuningverstelling (3).

⚠ WAARSCHUWING

Controleer of de hoofdsteunen goed vergrendeld zijn nadat ze opnieuw geplaatst zijn en of ze goed zijn afgesteld.

Hoofdsteunen achterstoelen

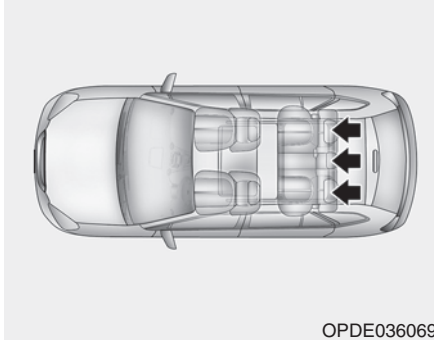

Elke achterstoel is voor de veiligheid en het comfort van de passagier voorzien van een hoofdsteun.

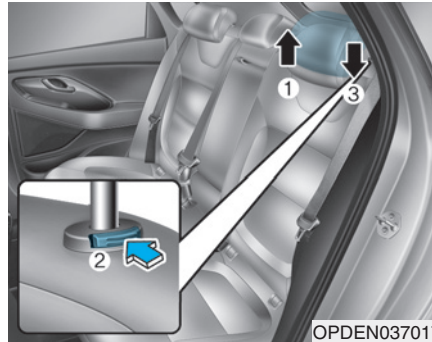

Afstellen van de hoogte

De hoofdsteun hoger afstellen:

1. Trek hem omhoog om hem in de gewenste positie (1) te zetten.

De hoofdsteun lager afstellen:

1. Houd de ontgrendelknop (2) op de hoofdsteun ingedrukt.
2. Laat de hoofdsteun in de gewenste positie (3) zakken.

Stoelverwarming

Stoelverwarming voor (indien van toepassing)

Met de stoelverwarming kunnen de stoelen bij lage buitentemperaturen worden verwarmd.

⚠ WAARSCHUWING

De stoelverwarming kan **ERNSTIGE BRANDWONDEN** veroorzaken, zelfs bij lage temperaturen, en in het bijzonder als de stoelverwarming gedurende langere tijd wordt gebruikt.

Passagiers moeten in staat zijn te voelen of de stoel te warm wordt, zodat ze de stoelverwarming uit kunnen schakelen, indien noodzakelijk.

Bij personen die temperatuurswisselingen of pijn aan de huid niet kunnen voelen, moet extreme voorzichtigheid in acht worden genomen, vooral als het gaat om de volgende soorten passagiers:

- Kinderen, ouderen, gehandicapten en ziekenhuispatiënten.
- Mensen met een gevoelige huid die gemakkelijk verbranden.
- Vermoeide personen.
- Dronken personen.
- Personen die onder invloed zijn van medicijnen die het reactievermogen verminderen of slaap opwekken.

⚠ WAARSCHUWING

Plaats **NOOIT** isolerend materiaal, zoals een deken of kussen, op de stoel als de stoelverwarming is ingeschakeld. Dit kan tot oververhitting van de stoelverwarming leiden, wat kan resulteren in brand of schade aan de stoel.

AANWIJZING

Om beschadiging van de stoelverwarming en stoelen te voorkomen:

- Gebruik voor het reinigen van de stoelen geen oplosmiddel, zoals thinner, benzeen, alcohol of wasbenzine.
- Plaats geen zware of scherpe voorwerpen op stoelen die zijn voorzien van stoelverwarming.
- Wijzig de bekleding van de stoel niet. Dit kan de stoelverwarming beschadigen.

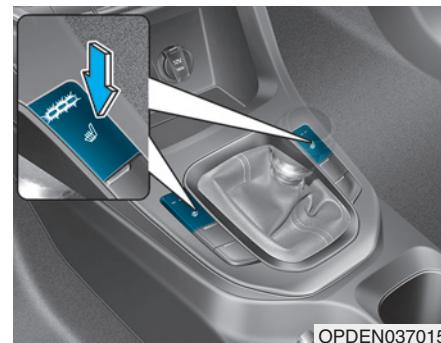

De stoelverwarming kan worden ingeschakeld door op de toets te drukken voor de bestuurdersstoel en/of de voorpassagiersstoel terwijl de motor draait.

Laat de toetsen in stand UIT staan als de stoelverwarming niet gebruikt hoeft te worden.

- Iedere keer als u op de toets drukt, verandert de temperatuurinstelling voor de stoel als volgt :

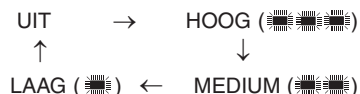

- Door bij ingeschakelde stoelverwarming langer dan 1,5 seconden op de toets te drukken, wordt de stoelverwarming uitgeschakeld.
- De standaardinstelling voor de stoelverwarming is UIT als het contact in stand ON wordt gezet.

i Informatie

Als de toetsen voor de stoelverwarming in stand AAN staan, wordt de stoelverwarming automatisch in- of uitgeschakeld, afhankelijk van de temperatuur van de stoel.

VEILIGHEIDSGORDELS

In dit hoofdstuk wordt beschreven hoe de veiligheidsgordels op de juiste manier gebruikt worden. Verder worden er zaken behandeld die achterwege moeten worden gelaten bij het gebruik van de veiligheidsgordels.

Voorzorgsmaatregelen veiligheidsgordel

Doe altijd uw veiligheidsgordel om en zorg ervoor dat al uw passagiers dat ook doen voordat u wegrijdt. Airbags zijn ontworpen als aanvulling op de veiligheidsgordels als extra veiligheidsvoorziening en niet ter vervanging ervan. In de meeste landen is het gebruik van veiligheidsgordels door alle inzittenden verplicht.

⚠ WAARSCHUWING

ALLE inzittenden moeten de veiligheidsgordel dragen als de auto in beweging is. Neem de volgende voorzorgsmaatregelen bij het afstellen en dragen van de veiligheidsgordels:

- Kinderen tot en met 13 jaar moeten altijd op een achterstoel plaatsnemen en de gordel op de juiste manier dragen.
- Laat kinderen nooit op de voorpassagiersstoel meerijden, tenzij de airbag is uitgeschakeld. Als een kind op de voorpassagiersstoel zit, moet de stoel zo ver mogelijk naar achteren worden gezet. Het kind moet altijd in een voor het kind geschikt kinderzitje zitten.
- Vervoer een baby of kind NOOIT op de schoot van een andere inzittende.

 **WAARSCHUWING**

Beschadigde veiligheidsgordels en gordelmechanismen zullen niet goed werken. Vervang een veiligheidsgordel altijd:

- Als de gordelband gerafeld, vervuild of beschadigd is.
- Als de sluitingen of andere componenten beschadigd zijn.
- Vervang de complete veiligheidsgordel als hij gedragen is tijdens een ongeval, ook al zijn er aan de gordelband of het gordelmechanisme geen beschadigingen te zien.

- Rijd **NOOIT** met een rugleuning die te ver achterover staat.
- Vervoer nooit meerdere kinderen op één stoel of vastgezet met één veiligheidsgordel.
- Draag nooit de schoudergordel onder de arm door of achter uw rug.
- Zet breekbare voorwerpen nooit vast met een veiligheidsgordel. Bij krachtig remmen of een aanrijding kunnen ze beschadigd raken door de veiligheidsgordel.
- Gebruik de veiligheidsgordel niet in gedraaide toestand. Een gedraaide veiligheidsgordel biedt in geval van een ongeval onvoldoende bescherming.
- Gebruik een veiligheidsgordel waarvan de band of andere onderdelen beschadigd zijn niet.

- Zet de gesp van de veiligheidsgordel niet vast in de gordelsluiting van een andere stoel.
- Maak de veiligheidsgordel tijdens het rijden **NOOIT** los. Hierdoor kunt u de controle over de auto verliezen, waardoor er een ongeval kan ontstaan.
- Controleer of niets de vergrendeling van de veiligheidsgordel in de gordelsluiting hindert. Vreemde voorwerpen in de gordelsluiting kunnen ervoor zorgen dat de gordel niet goed vergrendeld is.
- Er mogen geen wijzigingen aan de gordel worden aangebracht of hulpmiddelen worden gebruikt die voorkomen dat het gordelmechanisme de gordel strak tegen het lichaam aan kan trekken of die het verstellen van de gordel onmogelijk maken.

Waarschuwinglampje veiligheidsgordel

Waarschuwingssysteem veiligheidsgordels

■ Instrumentenpaneel

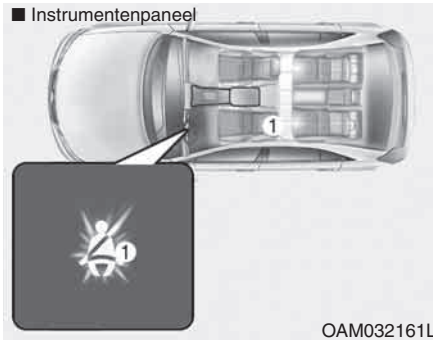

Waarschuwinglampje bestuurdersgordel

Als herinnering voor de bestuurder gaat telkens als het contact in de stand ON wordt gezet het waarschuwinglampje van de veiligheidsgordels gedurende ongeveer 6 seconden branden, ongeacht of de gordels zijn vastgemaakt.

Wanneer de veiligheidsgordel niet is vastgemaakt als het contact in stand ON wordt gezet of wanneer hij wordt losgemaakt nadat het contact in stand ON is gezet, zal het waarschuwinglampje van de veiligheidsgordel branden totdat de gordel wordt vastgemaakt.

Als u gaat rijden terwijl u de veiligheidsgordel niet hebt vastgemaakt of de veiligheidsgordel losmaakt terwijl u rijdt met een snelheid lager dan 20 km/h, blijft het desbetreffende waarschuwinglampje branden totdat u de veiligheidsgordel vastmaakt.

Als u de veiligheidsgordel vervolgens nog niet vastmaakt of u de veiligheidsgordel losmaakt terwijl u sneller rijdt dan 20 km/h, zal de waarschuwingenzoemer van de veiligheidsgordel gedurende ongeveer 100 seconden klinken en gaat het desbetreffende waarschuwinglampje knipperen.

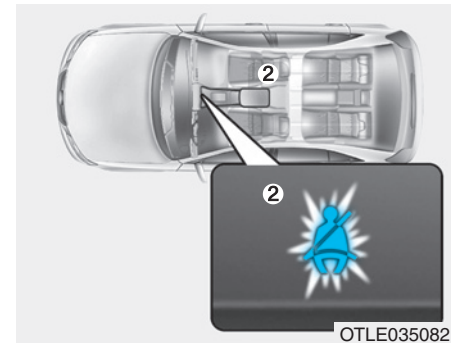

Waarschuwing voorpassagiersgordel

Als herinnering voor de bestuurder gaat telkens als het contact in de stand ON wordt gezet het waarschuwinglampje van de veiligheidsgordels branden en klinkt de zoemer gedurende ongeveer 6 seconden, ongeacht of de gordels zijn vastgemaakt.

Wanneer de veiligheidsgordel niet is vastgemaakt als het contact in stand ON wordt gezet of wanneer hij wordt losgemaakt nadat het contact in stand ON is gezet, zal het waarschuwinglampje van de veiligheidsgordel branden totdat de gordel wordt vastgemaakt.

Als u gaat rijden terwijl u de veiligheidsgordel niet hebt vastgemaakt of de veiligheidsgordel losmaakt terwijl u rijdt met een snelheid lager dan 20 km/h, blijft het desbetreffende waarschuwingslampje branden totdat u de veiligheidsgordel vastmaakt.

Als u de veiligheidsgordel vervolgens nog niet vastmaakt of u de veiligheidsgordel losmaakt terwijl u sneller rijdt dan 20 km/h, zal de waarschuwingszoemer van de veiligheidsgordel gedurende ongeveer 100 seconden klinken en gaat het desbetreffende waarschuwingslampje knipperen.

⚠ WAARSCHUWING

Het rijden in een verkeerde zitpositie heeft een nadelige invloed op de werking van de waarschuwingsfunctie voor de voorpassagiersgordel. Het is belangrijk dat de bestuurder de passagier instrueert goed te gaan zitten, zoals voorgeschreven in dit instructieboekje.

i Informatie

- Het waarschuwingslampje voor de voorpassagiersgordel bevindt zich in de middenconsole.
- Ook als er niemand op de voorpassagiersstoel zit, zal het waarschuwingslampje van de veiligheidsgordel gedurende 6 seconden knipperen of branden.
- Als er bagage op de voorpassagiersstoel geplaatst wordt, kan het waarschuwingslampje van de veiligheidsgordel ook gaan knipperen.



OPDEN030084

Waarschuwinglampje veiligheidsgordel achterpassagiers

Als herinnering voor de achterpassagiers branden telkens als het contact in stand ON wordt gezet de waarschuwingslampjes van de achterpassagiersgordel gedurende ongeveer 6 seconden, ongeacht of de gordel is vastgemaakt.

In de volgende gevallen brandt het waarschuwingslampje van de desbetreffende veiligheidsgordel achter vervolgens gedurende ongeveer 35 seconden:

- U gaat sneller dan 9 km/h rijden wanneer de veiligheidsgordel achter niet is vastgemaakt.

- De veiligheidsgordel achter wordt losgemaakt wanneer u langzamer dan 20 km/h rijdt.

Als de veiligheidsgordel achter wordt vastgemaakt, gaat het waarschuwingslampje onmiddellijk uit.

Als de veiligheidsgordel achter wordt losgenomen bij een snelheid die hoger is dan 20 km/h, zal gedurende 35 seconden het bijbehorende waarschuwingslampje gaan knipperen en de waarschuwingszoemer klinken.

Wordt de heup-/schoudergordel van de achterpassagiers echter tweemaal los- en vastgemaakt binnen 9 seconden nadat de gordel is vastgemaakt, dan zal het waarschuwingslampje van de desbetreffende veiligheidsgordel niet gaan branden.

Veiligheidsgordels

Driepuntsgordel

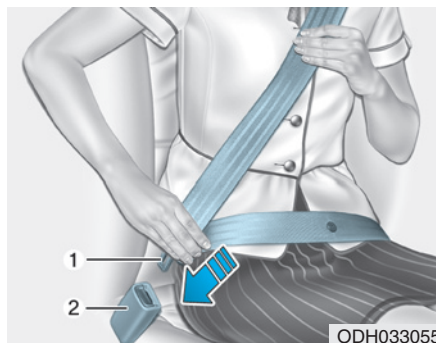

Vastmaken van de veiligheidsgordel:

Trek de gordel uit de blokkeerautomaat en plaats de metalen gesp (1) in de gordelsluiting (2). Wanneer de gesp in de gordelsluiting vergrendelt, is een klik hoorbaar.

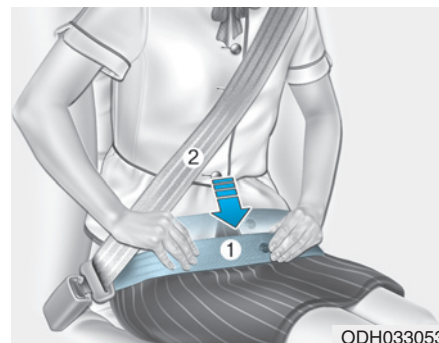

U moet het (1) heupgedeelte over uw heup dragen en het schoudergedeelte (2) over uw borst.

De veiligheidsgordel rolt automatisch tot de juiste lengte op nadat het heupgedeelte met de hand strak over uw heupen is getrokken. Als u zich langzaam voorover beweegt, rolt de gordel af en hebt u een maximale bewegingsruimte.

Bij een noodstop of een aanrijding zal de gordel geblokkeerd worden. Daarnaast zal de gordel blokkeren wanneer u te snel naar voren buigt.

AANWIJZING

Als u de gordel niet gemakkelijk uit de blokkeerautomaat kunt trekken, trekt u de gordel eerst aan en laat u hem daarna oprollen. Na het loslaten kunt u de gordel gemakkelijk uittrekken.

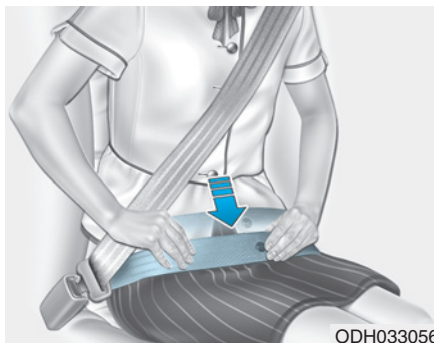

ODH033056

⚠ WAARSCHUWING

Een onjuist afgestelde veiligheidsgordel kan de kans op ernstig letsel bij een ongeval vergroten. Neem de volgende voorzorgsmaatregelen bij het afstellen van de veiligheidsgordel:

- Plaats het heupgedeelte van de veiligheidsgordel zo laag mogelijk over uw heupen en niet over uw middel, zodat de gordel strak aanligt.

Hierdoor vangen de sterke heupbeenderen de kracht van de aanrijding op en wordt de kans op inwendig letsel gereduceerd.

- De schoudergordel moet over de ene arm en onder de andere arm door lopen, zoals aangegeven in de afbeelding.
- Vergrendel het bevestigingspunt van de schoudergordel altijd op de juiste hoogte.
- Laat de schoudergordel nooit langs uw nek of over uw gezicht lopen.

Hoogteverstelling

U kunt de hoogte van het bovenste bevestigingspunt van de schoudergordel in vier standen afstellen voor maximaal comfort en een maximale veiligheid.

Het schoudergedeelte moet zodanig worden afgesteld dat het over de borst en het midden van de schouder loopt, en nooit over de nek.

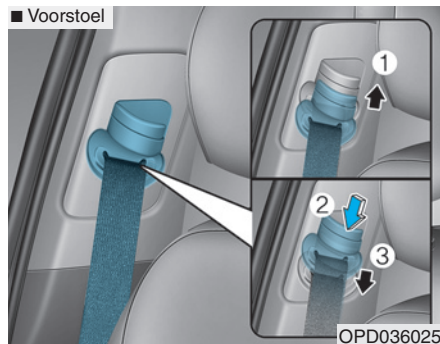

Verhoog of verlaag het bovenste bevestigingspunt van de veiligheidsgordel tot de juiste hoogte.

Trek het bovenste bevestigingspunt (1) omhoog om het hoger af te stellen. Druk het bovenste bevestigingspunt omlaag (3) en houd daarbij de knop (2) ingedrukt om het bovenste bevestigingspunt lager af te stellen.

Laat de knop los om het bovenste bevestigingspunt in de ingestelde positie te blokkeren. Probeer het bovenste bevestigingspunt omhoog of omlaag te schuiven om te controleren of het geblokkeerd is.

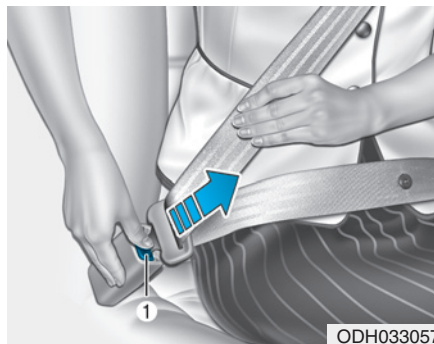

Losmaken van de veiligheidsgordel:

Druk op de ontgrendelknop (1) van de gordelsluiting.

Als de gordel losgemaakt is, moet hij automatisch oprollen. Controleer als dat niet gebeurt of de gordel niet gedraaid is en probeer het opnieuw.

Middelste veiligheidsgordel achter (driepuntsgordel middelste zitplaats achter)

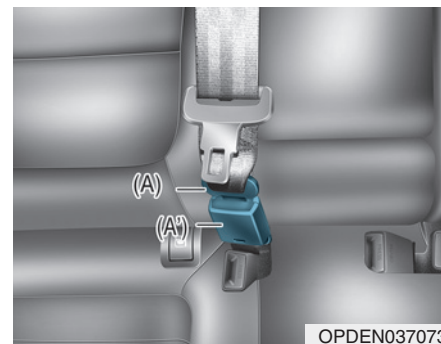

1. Steek de gesp (A) in de gordelsluiting (A') totdat een klik hoorbaar is. De klik geeft aan dat de gordel goed vergrendeld is. Zorg ervoor dat de gordel niet verdraaid zit.

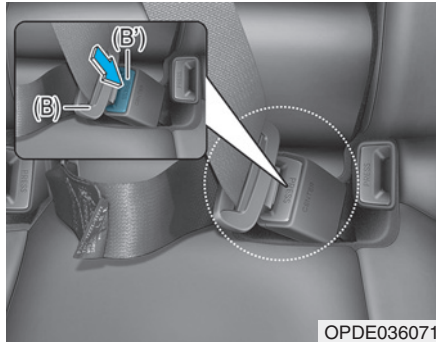

2. Trek aan de gesp (B) en steek deze in de gordelsluiting (B') totdat een klik hoorbaar is. De klik geeft aan dat de gordel goed vergrendeld is. Zorg ervoor dat de gordel niet verdraaid zit.

Gebruik voor het bevestigen van de middelste veiligheidsgordel achter de gordelsluiting met de aanduiding "CENTER".

WAARSCHUWING

Zorg ervoor dat de metalen gesp (A) altijd in de gordelsluiting (A') is gestoken.

Informatie

Als het u niet lukt om de veiligheidsgordel uit de blokkeerautomaat te trekken, trek dan krachtig aan de gordel en laat deze vervolgens los. Na het loslaten kunt u de gordel gemakkelijk uittrekken.

Gordelspanner veiligheidsgordel



Uw auto is uitgerust met veiligheidsgordels met gordelspanners voor de bestuurder, de voorpassagier en de passagiers op de buitenste zitplaatsen achter (indien van toepassing) (Gordelspanners met blokkeerautomaat). Het doel van de gordelspanner is ervoor te zorgen dat de veiligheidsgordel strak tegen het lichaam van de inzittende ligt bij bepaalde frontale aanrijdingen of aanrijdingen van opzij. De gordelspanners kunnen samen met de airbags worden geactiveerd als de frontale aanrijding of aanrijding van opzij ernstig genoeg is.

Wanneer plotseling wordt afgeremd of wanneer de inzittende te snel voorover probeert te buigen, wordt de gordel door de blokkeerautomaat vergrendeld. Bij bepaalde frontale aanrijdingen zal de gordelspanner geactiveerd worden en zal deze de veiligheidsgordel strakker om het lichaam van de inzittende trekken.

Als de gordelspanner wordt geactiveerd en het systeem registreert dat de spankracht van de veiligheidsgordel van de bestuurder of de passagier te groot wordt, zorgt een spankrachtbegrenzer ervoor dat de gordel iets wordt gevierd.

WAARSCHUWING

- Doe uw veiligheidsgordel altijd om en zit in de juiste houding op uw stoel.
- Gebruik de veiligheidsgordel niet in te losse of gedraaide toestand. Een te losse of gedraaide veiligheidsgordel biedt in geval van een ongeval onvoldoende bescherming.
- Plaats niets in de buurt van de gordelsluiting. Dat kan een juiste werking van de gordelsluiting belemmeren.
- Vervang gordelspanners altijd als ze geactiveerd zijn of na een ongeval.
- Probeer gordelspanners NOOIT zelf te controleren, onderhouden, repareren of vervangen. We adviseren u de gordelspanners te laten controleren, onderhouden, repareren of vervangen door een officiële HYUNDAI-dealer.
- Stel de veiligheidsgordels niet bloot aan schokken.

WAARSCHUWING

Raak de onderdelen van het gordelspannersysteem gedurende enkele minuten nadat ze geactiveerd zijn niet aan. Als de veiligheidsgordel met gordelspanner tijdens een aanrijding geactiveerd wordt, kan de gordelspanner heet worden, waardoor u brandwonden zou kunnen oplopen.

OPMERKING

Het veiligheidsgordelsysteem met gordelspanner kan beschadigd raken door de carrosserie aan de voorzijde van de auto. Daarom adviseren we u het systeem te laten repareren door een officiële HYUNDAI-dealer.

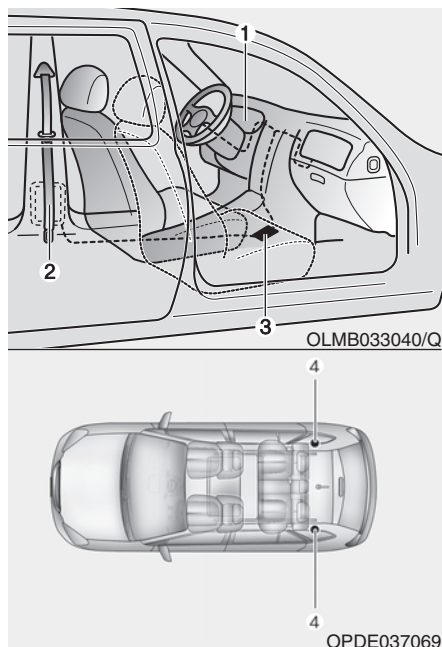

Het veiligheidsgordelsysteem met gordelspanner bestaat hoofdzakelijk uit de volgende onderdelen. De plaats hiervan wordt in bovenstaande afbeelding aangegeven:

- (1) Waarschuingslampje AIRBAG
- (2) Blokkeerautomaat met gordelspanner
- (3) Airbagmodule
- (4) Blokkeerautomaat met gordelspanner achter (indien van toepassing)

AANWIJZING

De sensor die de airbagmodule activeert, is verbonden met de veiligheidsgordels met gordelspanner. Het waarschuingslampje AIRBAG op het instrumentenpaneel zal, nadat het contact in stand ON is gezet, ongeveer 6 seconden branden en moet daarna uitgaan.

Als de gordelspanner niet goed werkt, zal het waarschuingslampje branden, ook al werkt de airbag goed. Als het waarschuingslampje niet gaat branden, blijft branden of tijdens het rijden gaat branden, laat de veiligheidsgordels met gordelspanner en/of de airbagmodule dan zo spoedig mogelijk controleren door een officiële HYUNDAI-dealer.

i Informatie

- Zowel de veiligheidsgordel met gordelspanner voor de bestuurder als die voor de voorpassagier kan bij bepaalde frontale aanrijdingen en aanrijdingen van opzij worden geactiveerd.
- Wanneer de gordelspanners geactiveerd worden, kan een luide knal hoorbaar zijn en kan er fijn stof, dat doet denken aan rook, zichtbaar worden in het passagierscompartiment. Dat zijn normale verschijnselen en het stof is niet schadelijk.
- Het fijne stof is niet giftig, maar kan huidirritatie veroorzaken. Tevens dient langdurig inademen van het stof vermeden te worden. Was de aan het stof blootgestelde huid zorgvuldig na een ongeval waarbij de veiligheidsgordels met gordelspanner zijn geactiveerd.

Extra voorzorgsmaatregelen veiligheidsgordel

Gebruik van veiligheidsgordels bij zwangerschap

Ook bij zwangerschap moet de veiligheidsgordel altijd worden gedragen. De beste manier om uw ongeboren kind te beschermen is uzelf te beschermen door altijd de veiligheidsgordel te dragen.

Zwangere vrouwen moeten altijd een driepuntsveiligheidsgordel dragen. Plaats de schoudergordel over de borstkas en laat hem tussen uw borsten en niet langs uw hals lopen. Plaats de heupgordel onder uw buik op zo'n manier dat hij STRAK langs uw heupen en bekken loopt, onder uw buik langs.

⚠ WAARSCHUWING

Om de kans op ernstig letsel voor het ongeboren kind bij een ongeval te beperken, mogen zwangere vrouwen het heupgedeelte van de veiligheidsgordel NOOIT over of boven de onderbuik dragen.

Kinderen en het gebruik van veiligheidsgordels

Baby's en kleine kinderen

In de meeste landen zijn regels over het vervoer van kinderen opgesteld die het gebruik van een goedgekeurd kinderzitje, inclusief zittingverhogingen, verplicht stellen. Regels met betrekking tot de leeftijd waarboven de veiligheidsgordel mag worden gebruikt in plaats van een kinderzitje, verschillen per land. Zorg er daarom voor dat u op de hoogte bent van de regelgeving in uw land en in de landen die u op uw reizen aandoet. Baby- en kinderzitjes moeten op de juiste manier worden geplaatst en gemonteerd op een achterstoel.

Raadpleeg voor meer informatie "Kinderzitjes" in dit hoofdstuk.

⚠ WAARSCHUWING

Zet een baby of kind ALTIJD op de juiste wijze vast in een kinderzitje dat geschikt is voor de lengte en het gewicht van het kind.

Om de kans op ernstig letsel voor een kind of een andere inzittende te beperken, mag u NOOIT een kind op schoot of in uw armen houden in een rijdende auto. Door de grote krachten die bij een ongeval optreden, zal het kind uit uw armen en door het interieur worden geslingerd.

Kleine kinderen zijn bij een ongeval het best beschermd als ze goed vastgezet op een achterstoel vervoerd worden in een wettelijk goedgekeurd kinderzitje. Controleer voor de aanschaf van een kinderzitje of het is voorzien van een label waarop staat dat het wettelijk goedgekeurd is. Het kinderzitje moet geschikt zijn voor de lengte en het gewicht van het kind dat erin vervoerd moet worden. Deze informatie moet op het label van het kinderzitje vermeld staan. Raadpleeg "Kinderzitjes" in dit hoofdstuk.

Grotere kinderen

Kinderen jonger dan 13 jaar en kinderen die te groot zijn voor een zittingverhoging moeten altijd op een achterstoel plaatsnemen en gebruikmaken van de aanwezige driepuntsgordels. De veiligheidsgordel moet strak over de heupen en over de schouder en borstkas liggen om het kind veilig op zijn plaats te houden. Controleer regelmatig of de gordel goed aanligt. Door de bewegingen van het kind kan de gordel niet meer in de juiste positie komen te liggen. Bij een aanrijding zitten kinderen het veiligst op een achterstoel als ze op de juiste manier gebruik maken van de veiligheidsgordels.

Als een groter kind ouder dan 13 op de voorstoel vervoerd moet worden, moet het kind de driepuntsgordel op de juiste manier dragen en moet de stoel zo ver mogelijk naar achteren worden geplaatst.

Probeer het kind verder naar het midden plaats te laten nemen wanneer het schoudergedeelte over de hals of het gezicht van het kind loopt. Maak op de achterstoel gebruik van een geschikte zittingverhoging wanneer de schoudergordel het gezicht of de hals nog steeds raakt.

WAARSCHUWING

- **Zorg ervoor dat grotere kinderen de veiligheidsgordel altijd dragen en controleer of deze goed is afgesteld.**
- **Laat het schoudergedeelte van de gordel NOOIT langs de hals of langs het gezicht van het kind lopen.**
- **Zet nooit meer dan één kind vast met een enkele veiligheidsgordel.**

Gehandicapten en het gebruik van veiligheidsgordels

Ook gehandicapten die in de auto vervoerd worden, moeten gebruikmaken van de veiligheidsgordel. Neem voor meer informatie contact op met een arts.

Een persoon per veiligheidsgordel

Een enkele gordel mag nooit gedragen worden door twee personen (ook niet door een volwassene en een kind). Als dat wel gedaan wordt, kan dat bij een aanrijding resulteren in ernstig letsel.

Zet de rugleuning niet horizontaal

Het tijdens het rijden zitten op een stoel met een rugleuning die te ver achterover staat kan gevaarlijk zijn. Ook bij het dragen van de veiligheidsgordel neemt de bescherming die de veiligheidssystemen (veiligheidsgordels en/of airbags) bieden, aanzienlijk af als de rugleuning te ver achterover staat.

De veiligheidsgordel moet strak over uw heupen en borst lopen voor een maximale effectiviteit.

Bij een ongeval kunt u tegen de veiligheidsgordel aan geslingerd worden, waardoor u nekletsel of ander letsel op kunt lopen.

Hoe verder de rugleuning naar achteren staat, hoe groter de kans is dat de inzittende bij een aanrijding onder het heupgedeelte van de gordel door schiet of dat de nek in aanraking komt met het schoudergedeelte van de gordel.

WAARSCHUWING

- **Rijd NOOIT met een rugleuning die te ver achterover staat.**
- **Als de rugleuning te ver achterover staat, neemt de kans op ernstig letsel bij een aanrijding of een noodstop aanzienlijk toe.**
- **Bestuurder en passagiers moeten altijd goed in hun stoel zitten, de gordel op de juiste manier dragen en de rugleuning zo ver mogelijk rechtop zetten.**

Verzorging van veiligheidsgordels

Veiligheidsgordels mogen niet worden gedemonteerd of gemodificeerd. Verder moet er op worden gelet dat de gordels en de onderdelen daarvan niet beschadigd worden door de scharnieren van de stoelen, de portieren of anderszins.

Periodieke controle

Alle veiligheidsgordels dienen regelmatig op slijtage of beschadigingen gecontroleerd te worden. Beschadigde onderdelen dienen zo spoedig mogelijk vervangen te worden.

Houd de gordels schoon en droog

Veiligheidsgordels moeten schoon en droog gehouden worden. Als ze vuil zijn geworden, kunnen ze worden gereinigd met een milde zeepoplossing en warm water. Bleekmiddelen, kleurstoffen, sterke oplosmiddelen of reinigingsmiddelen met schurende bestanddelen mogen niet worden gebruikt omdat ze het gordelmateriaal kunnen beschadigen of verzwakken.

Wanneer moeten de veiligheidsgordels vervangen worden

De veiligheidsgordels moeten in hun geheel worden vervangen als de auto bij een aanrijding betrokken is geweest. Dat is ook het geval als de veiligheidsgordels niet zichtbaar beschadigd zijn. We adviseren u contact op te nemen met een officiële HYUNDAI-dealer.

KINDERZITJES (CRS)

**Onze aanbeveling:
Vervoer kinderen altijd op de
achterstoelen**

WAARSCHUWING

Vervoer kinderen altijd in een passend kinderzitje. Kinderen, van welke leeftijd dan ook, lopen minder risico als ze op een achterstoel vervoerd worden. Gebruik nooit een kinderzitje waarbij het kind met het gezicht naar achteren gericht op de voorstoel zit, tenzij de airbag is uitgeschakeld.

Om de kans op letsel bij een ongeval, noodstop of een plotselinge manoeuvre te minimaliseren, dienen kinderen jonger dan 13 jaar op een achterstoel te zitten in een geschikt kinderzitje.

Volgens ongevallenstatistieken lopen kinderen minder risico in een kinderzitje op een achterstoel dan in een kinderzitje op de voorstoel. Kinderen die te groot zijn voor een kinderzitje, moeten de aangebrachte veiligheidsgordels gebruiken.

In de meeste landen zijn regels over het vervoer van kinderen opgesteld die het gebruik van een goedgekeurd kinderzitje verplicht stellen.

Regels met betrekking tot de limieten voor leeftijd en lengte/gewicht waarboven de veiligheidsgordel mag worden gebruikt in plaats van een kinderzitje, verschillen per land. Zorg er daarom voor dat u op de hoogte bent van de regelgeving in uw land en in de landen die u op uw reizen aandoet.

Kinderzitjes moeten op de juiste manier op de stoel worden bevestigd. Gebruik altijd een kinderzitje dat in uw land wettelijk goedgekeurd is.

Kinderzitjes (CRS)

Baby's en kleine kinderen moeten met de rug of met het gezicht in de rijrichting worden vervoerd in een geschikt kinderzitje. Dit kinderzitje moet correct zijn bevestigd op de stoel. Lees de aanwijzingen van de fabrikant voor het plaatsen en het gebruik van het kinderzitje en volg deze aanwijzingen op.

WAARSCHUWING

- **Volg altijd de aanwijzingen van de fabrikant voor het plaatsen en het gebruik van het kinderzitje.**
- **Zet uw kind altijd op de juiste wijze vast in het kinderzitje.**
- **Gebruik nooit een kinderzitje dat over de rugleuning van een stoel "vasthaakt"; een dergelijk zitje biedt mogelijk geen adequate bescherming bij een ongeval.**
- **Laat een HYUNDAI-dealer na een ongeval het kinderzitje, de veiligheidsgordels, de ISOFIX-bevestigingspunten en het Top Tether-bevestigingspunt controleren.**

Kiezen van een kinderzitje (CRS)

Doe bij het kiezen van een kinderzitje altijd het volgende:

- Controleer of het kinderzitje is voorzien van een label waarop staat dat het desbetreffende zitje wettelijk goedgekeurd is.

Een kinderzitje mag alleen worden gebruikt als het is goedgekeurd conform de norm ECE-R44 of ECE-R129.

- Kies het kinderzitje op basis van de lengte en het gewicht van uw kind. U vindt deze informatie normaal gesproken op het verplichte label of in de gebruiksaanwijzing.
- Kies een kinderzitje dat past op de zitplaats van uw auto waarop het zitje geplaatst gaat worden.
- Lees de waarschuwingen en aanwijzingen van de fabrikant voor het plaatsen en het gebruik van het kinderzitje en volg de aanwijzingen op.

Soorten kinderzitjes

Er zijn in grote lijnen drie soorten kinderzitjes: zitjes waarbij het kind met het gezicht naar achteren gericht zit, zitjes waarbij het kind met het gezicht naar voren gericht zit en zittingverhogingen.

Ze worden ingedeeld op basis van de leeftijd, de lengte en het gewicht van het kind.

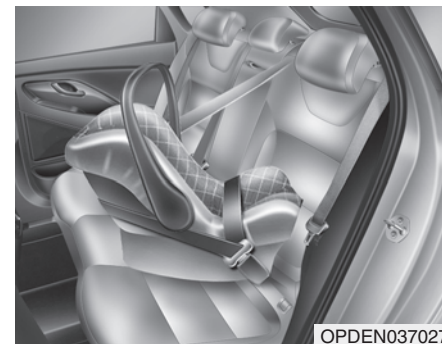

OPDEN037027

Kinderzitje waarbij het kind met het gezicht naar achteren gericht zit

Een kinderzitje waarbij het kind met het gezicht naar achteren gericht zit, houdt de rug van het kind tegen het zitje gedrukt. Door het gordelsysteem blijft het kind in de juiste positie zitten. Bovendien houdt dit gordelsysteem het kind tijdens een ongeval in het zitje en reduceert het de kracht die wordt uitgeoefend op de kwetsbare nek en wervelkolom.

Kinderen jonger dan 1 jaar moeten altijd worden vervoerd in een kinderzitje waarbij het kind met het gezicht naar achteren gericht zit. Er bestaan verschillende soorten kinderzitjes waarbij het kind met het gezicht naar achteren gericht zit: zitjes voor baby's kunnen alleen worden gebruikt als kinderzitje waarbij het kind met het gezicht naar achteren gericht zit. Combinatiezitjes en 3-in-1-kinderzitjes hebben in het algemeen hogere lengte- en gewichtslimieten om kinderen met het gezicht naar achteren gericht te vervoeren, zodat uw kind langer op deze wijze kan worden vervoerd.

Vervoer kinderen met het gezicht naar achteren gericht zolang ze binnen de lengte- en gewichtslimieten blijven die door de fabrikant van het zitje zijn vastgesteld.



Kinderzitje waarbij het kind met het gezicht naar voren gericht zit

Een kinderzitje waarbij het kind met het gezicht naar voren gericht zit, houdt het lichaam van het kind met een gordelsysteem op de juiste plaats. Vervoer kinderen in een kinderzitje met gordelsysteem waarbij het kind met het gezicht naar voren gericht zit tot de lengte of het gewicht van het kind niet meer binnen de limiet van de fabrikant van het kinderzitje valt.

Als uw kind te groot is geworden voor het kinderzitje waarbij het kind met het gezicht naar voren gericht zit, kunt u een zittingverhoging gebruiken.

Zittingverhogingen

Een zittingverhoging is een zitje dat ervoor zorgt dat de veiligheidsgordel van de auto beter aansluit. Bij gebruik van een zittingverhoging wordt de gordel zo gepositioneerd dat deze aanligt tegen de sterkere delen van het lichaam van het kind. Vervoer kinderen op een zittingverhoging tot ze zo groot zijn dat de gordel ook zonder zittingverhoging goed aanligt.

Bij een goed aanliggende gordel ligt de heupgordel comfortabel tegen het bovenste deel van de dijen en niet tegen de maag. De schoudergordel moet comfortabel tegen de schouder en de borstkas liggen en niet over de nek of het gezicht lopen. Om de kans op letsel bij een ongeval, noodstop of een plotselinge manoeuvre te minimaliseren, dienen kinderen jonger dan 13 jaar in een geschikt kinderzitje te zitten.

Plaatsen van een kinderzitje (CRS)

WAARSCHUWING

Doe altijd het volgende voordat u een kinderzitje plaatst:

Lees altijd de aanwijzingen die door de fabrikant van het kinderzitje zijn opgesteld en volg deze aanwijzingen op.

Het niet opvolgen van deze waarschuwingen en aanwijzingen kan de kans op **ERNSTIG LETSEL** bij een ongeval vergroten.

WAARSCHUWING

Wanneer de hoofdsteun een juiste plaatsing van het kinderzitje hindert, verstel of verwijder dan de hoofdsteun van de desbetreffende stoel.

Nadat u een goede kinderzitje heb gekozen voor uw kind en gecontroleerd hebt dat het kinderzitje goed past goed op de zitplaats, moeten deze drie stappen gevolgd worden voor een juiste installatie:

- **Zet het kinderzitje op de juiste wijze vast in de auto.** Kinderzitjes moeten altijd met de heupgordel, het heupgedeelte van een driepuntsgordel, het Top Tether ISOFIX-bevestigingspunt of de ISOFIX-bevestigingspunten, en/of de steunpoot vastgezet worden in de auto.
- **Zorg ervoor dat het kinderzitje stevig is vastgezet.** Duw het zitje na het plaatsen naar voren en achteren en naar links en rechts om te controleren of het stevig is vastgezet op de stoel. Een met een veiligheidsgordel vastgezet kinderzitje moet zo strak mogelijk vastzitten. Maar enige beweging in zijdelingse richting is normaal.

Verstel de hellingshoek van de rugleuning en/of schuif de stoel naar voren of achteren om ervoor te zorgen dat het kinderzitje zo geplaatst kan worden dat uw kind comfortabel in het kinderzitje kan zitten.

- **Zet het kind vast in het kinderzitje.** Zorg ervoor dat het kind correct, volgens de aanwijzingen van de fabrikant van het kinderzitje in het zitje wordt vastgezet.

OPMERKING

In een afgesloten auto kan een kinderzitje erg warm worden. Controleer om brandwonden te voorkomen het oppervlak van het zitje en de gordelsluitingen voordat u uw kind in het kinderzitje zet.

ISOFIX-bevestigingspunten en Top Tether-bevestigingspunt (ISOFIX-bevestigingssysteem) voor kinderzitjes

Het kinderzitje wordt tijdens het rijden en bij een ongeval vastgehouden door het ISOFIX-systeem. Dit systeem is ontworpen om het plaatsen van een kinderzitje te vergemakkelijken en de kans op het onjuist plaatsen van het zitje te verkleinen. Het ISOFIX-systeem gebruikt bevestigingspunten in de auto en op het kinderzitje. Het ISOFIX-systeem maakt het gebruik van veiligheidsgordels voor het vastzetten van een kinderzitje op de achterstoelen overbodig.

De ISOFIX-bevestigingspunten bestaan uit metalen staven die in de auto zijn geïntegreerd. Elke zitplaats met het ISOFIX-systeem heeft twee onderste bevestigingspunten waaraan een ISOFIX-kinderzitje kan worden vastgezet.

Om het ISOFIX-systeem van uw auto te kunnen gebruiken moet u over een kinderzitje met ISOFIX-bevestigingspunten beschikken.

Aanwijzingen voor de bevestiging van het kinderzitje aan de ISOFIX-bevestigingspunten worden door de fabrikant van het kinderzitje geleverd.

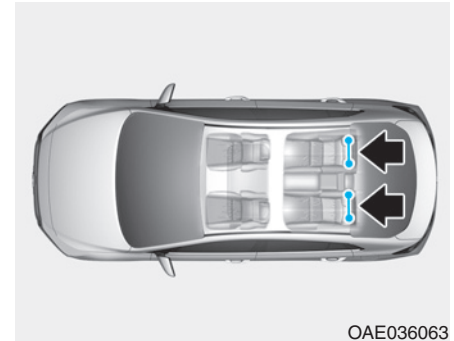



OAE036063

De ISOFIX-bevestigingspunten zijn aangebracht op de buitenste zitplaatsen links en rechts achter. De plaats hiervan wordt in de afbeelding aangegeven.

⚠ WAARSCHUWING

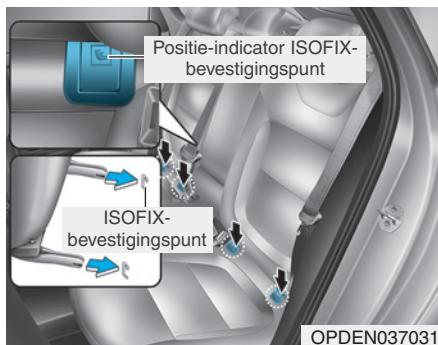
Probeer geen ISOFIX-kinderzitje te plaatsen op de middelste zitplaats achter. Deze zitplaats is niet voorzien van de ISOFIX-bevestigingspunten. Als u de bevestigingspunten van de buitenste zitplaatsen gebruikt om een kinderzitje op de middelste zitplaats te monteren, kunnen deze bevestigingspunten beschadigd raken.



De ISOFIX-bevestigingspunten bevinden zich tussen de rugleuning en de zitting van de buitenste zitplaatsen links en rechts achter, zoals aangegeven door de symbolen .

Druk tegen het bovenste deel van het afdekkapje van het ISOFIX-bevestigingspunt om de ISOFIX-bevestigingspunten te gebruiken.

Vastzetten van een kinderzitje met het ISOFIX-bevestigingssysteem

Plaats een i-Size of ISOFIX-kinderzitje op de volgende wijze op een van de buitenste zitplaatsen achter:

1. Leg de gordelsluiting opzij, uit de buurt van de ISOFIX-bevestigingspunten.
2. Haal andere voorwerpen uit de buurt van de bevestigingspunten zodat niets een correcte verbinding tussen het kinderzitje en de ISOFIX-bevestigingspunten in de weg staat.
3. Plaats het kinderzitje op de zitplaats van de auto en bevestig het zitje conform de aanwijzingen van de fabrikant van het zitje aan de ISOFIX-bevestigingspunten.
4. Volg de aanwijzingen van de fabrikant van het kinderzitje op met betrekking tot het op de juiste wijze plaatsen en vastzetten van de ISOFIX-bevestigingspunten van het zitje aan de ISOFIX-bevestigingspunten van de auto.

⚠ WAARSCHUWING

Neem bij het gebruik van het ISOFIX-systeem altijd de volgende voorzorgsmaatregelen in acht:

- Lees alle aanwijzingen van de fabrikant van het kinderzitje met betrekking tot het plaatsen en volg deze aanwijzingen op.
- Maak alle ongebruikte veiligheidsgordels van de achterstoelen vast in de gordelsluitingen en maak de gordel op de plaats van het kinderzitje achter het zitje vast om ervoor te zorgen dat de gordels buiten bereik van het kind blijven. Kinderen kunnen stikken als een schoudergordel om hun nek gedraaid raakt en de veiligheidsgordel wordt aangetrokken.

- Bevestig **NOOIT** meer dan één kinderzitje aan één paar bevestigingspunten. Hierdoor zouden de bevestigingspunten van de auto of van het zitje speling kunnen krijgen of kunnen bezwijken.
- Laat na een ongeval het ISOFIX-systeem altijd door uw dealer controleren. Een ongeval kan het ISOFIX-systeem beschadigen wat tot gevolg kan hebben dat het kinderzitje niet meer veilig kan worden vastgezet.

Vastzetten van een kinderzitje met behulp van het Top Tether-bevestigingssysteem

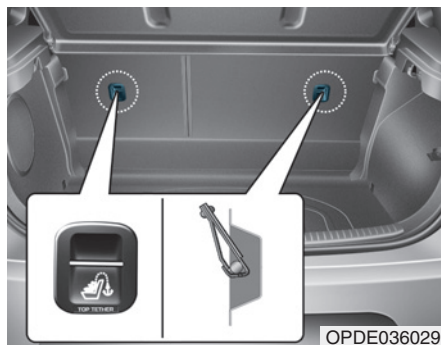

De Top Tether-bevestigingspunten voor kinderzitjes bevinden zich aan de achterzijde van de rugleuningen van de achterstoelen.

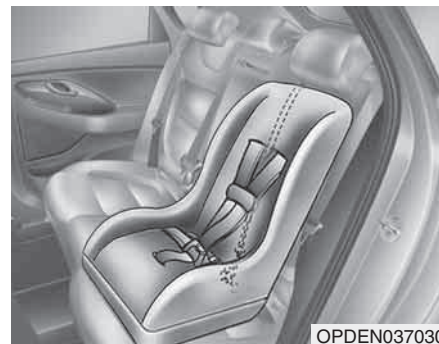

1. Voer de Top Tether-riem van het kinderzitje over de rugleuning. Volg de aanwijzingen van de fabrikant van het kinderzitje op bij het aanbrengen van de Top Tether-riem.
2. Bevestig de Top Tether-riem aan het Top Tether-bevestigingspunt en trek de riem vervolgens conform de aanwijzingen van de fabrikant van het kinderzitje aan om het zitje stevig op de stoel vast te zetten.

⚠ WAARSCHUWING

Neem bij het aanbrengen van de Top Tether-riem altijd de volgende voorzorgsmaatregelen in acht:

- Lees alle aanwijzingen van de fabrikant van het kindersitje met betrekking tot het plaatsen en volg deze aanwijzingen op.
- Bevestig **NOOIT** meer dan één kindersitje aan één Top Tether ISOFIX-bevestigingspunt. Hierdoor zouden de bevestigingspunten van de auto of van het zitje speling kunnen krijgen of kunnen bezwijken.
- Bevestig de Top Tether-riem uitsluitend aan het juiste Top Tether-bevestigingspunt. Als de riem aan een ander onderdeel wordt bevestigd, werkt hij mogelijk niet correct.

- De bevestigingspunten zijn alleen berekend op de belasting die erop wordt uitgeoefend door een juist gemonteerd kindersitje. Ze mogen niet worden gebruikt voor de bevestiging van veiligheidsgordels voor volwassenen of kinderen, of voor de bevestiging van andere voorwerpen in de auto.

Geschiktheid voor elke stoelpositie voor de ISOFIX-kinderzitjes overeenkomstig de ECE-voorschriften - 5-deurs

Gewichtsgroep	Lengteklasse	Bevestiging	ISOFIX-bevestigingspunten			
			Voorpassagier	2e zitrij		
				Links	Midden	Rechts
Reiswieg	F	ISO/L1	N/A	X	N/A	X
	G	ISO/L2	N/A	X	N/A	X
0- : TOT 10 KG	E	ISO/R1	N/A	IL	N/A	IL
0+ : TOT 13 KG	E	ISO/R1	N/A	IL	N/A	IL
	D	ISO/R2	N/A	IL	N/A	IL
	C	ISO/R3	N/A	IL	N/A	IL
1 : 9 TOT 18 KG	D	ISO/R2	N/A	IL	N/A	IL
	C	ISO/R3	N/A	IL	N/A	IL
	B	ISO/F2	N/A	IUF, IL	N/A	IUF, IL
	B1	ISO/F2X	N/A	IUF, IL	N/A	IUF, IL
	A	ISO/F3	N/A	IUF, IL	N/A	IUF, IL

IUF = Geschikt voor universele ISOFIX-kinderzitjes waarbij het kind met het gezicht naar voren gericht zit, goedgekeurd voor gebruik in deze gewichtsgroep.

IL = Geschikt voor de in de lijst vermelde specifieke ISOFIX-kinderzitjes. Deze ISOFIX-kinderzitjes behoren tot de categorie "voertuigspecifiek", "beperkt" of "semi-universeel".

X = Zitplaats niet geschikt voor ISOFIX-kinderzitjes in deze gewichtsgroep en/of deze lengteklasse.

A - ISO/F3: Hoog kinderzitje waarbij het kind met het gezicht naar voren gericht zit (hoogte 720 mm)

B - ISO/F2: Laag kinderzitje waarbij het kind met het gezicht naar voren gericht zit (hoogte 650 mm)

B1 - ISO/F2X: Laag kinderzitje (versie 2) waarbij het kind met het gezicht naar voren gericht zit (hoogte 650 mm)

C - ISO/R3: Volledig kinderzitje waarbij het kind met het gezicht naar achteren gericht zit

D - ISO/R2: Klein kinderzitje waarbij het kind met het gezicht naar achteren gericht zit

E - ISO/R1: Baby-/kinderzitje, waarbij het kind met het gezicht naar achteren gericht zit

F - ISO/L1: Reiswieg waarbij het kind met het gezicht naar links gericht ligt (Reiswieg)

G - ISO/L2: Reiswieg waarbij het kind met het gezicht naar rechts gericht ligt (Reiswieg)

Geschiktheid voor elke stoelpositie voor de ISOFIX-kinderzitjes overeenkomstig de ECE-voorschriften - Fastback

Gewichtsgroep	Lengteklasse	Bevestiging	ISOFIX-bevestigingspunten			
			Voorpassagier	2e zitrij		
				Links	Midden	Rechts
Reiswieg	F	ISO/L1	N/A	X	N/A	X
	G	ISO/L2	N/A	X	N/A	X
0- : TOT 10 KG	E	ISO/R1	N/A	IL	N/A	IL
0+ : TOT 13 KG	E	ISO/R1	N/A	IL	N/A	IL
	D	ISO/R2	N/A	IL	N/A	IL
	C	ISO/R3	N/A	IL*	N/A	IL*
1 : 9 TOT 18 KG	D	ISO/R2	N/A	IL	N/A	IL
	C	ISO/R3	N/A	IL*	N/A	IL*
	B	ISO/F2	N/A	IUF, IL	N/A	IUF, IL
	B1	ISO/F2X	N/A	IUF, IL	N/A	IUF, IL
	A	ISO/F3	N/A	IUF, IL	N/A	IUF, IL

IUF = Geschikt voor universele ISOFIX-kinderzitjes waarbij het kind met het gezicht naar voren gericht zit, goedgekeurd voor gebruik in deze gewichtsgroep.

IL = Geschikt voor de in de lijst vermelde specifieke ISOFIX-kinderzitjes. Deze ISOFIX-kinderzitjes behoren tot de categorie "voertuigspecifiek", "beperkt" of "semi-universeel".

IL* = Geschikt voor de in de lijst vermelde specifieke ISOFIX-kinderzitjes.

Bestuurdersstoel : De stoel moet in de hoogste stand staan.

Passagiersstoel : De stoel moet in de voorste stand geplaatst worden.

X = Zitplaats niet geschikt voor ISOFIX-kinderzitjes in deze gewichtsgroep en/of deze lengteklasse.

A - ISO/F3: Hoog kinderzitje waarbij het kind met het gezicht naar voren gericht zit (hoogte 720 mm)

B - ISO/F2: Laag kinderzitje waarbij het kind met het gezicht naar voren gericht zit (hoogte 650 mm)

B1 - ISO/F2X: Laag kinderzitje (versie 2) waarbij het kind met het gezicht naar voren gericht zit (hoogte 650 mm)

C - ISO/R3: Volledig kinderzitje waarbij het kind met het gezicht naar achteren gericht zit

D - ISO/R2: Klein kinderzitje waarbij het kind met het gezicht naar achteren gericht zit

E - ISO/R1: Baby-/kinderzitje, waarbij het kind met het gezicht naar achteren gericht zit

F - ISO/L1: Reiswieg waarbij het kind met het gezicht naar links gericht ligt (Reiswieg)

G - ISO/L2: Reiswieg waarbij het kind met het gezicht naar rechts gericht ligt (Reiswieg)

Vastzetten van een kinderzitje met een driepuntsgordel

Als het ISOFIX-bevestigingssysteem niet wordt gebruikt, moet een kinderzitje altijd met het heupgedeelte van een driepuntsgordel worden vastgezet op een achterstoel.

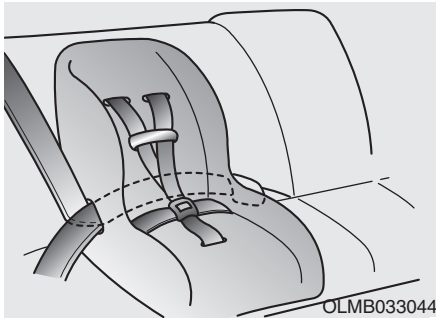

Plaatsen van een kinderzitje met een driepuntsgordel

Volg voor het plaatsen van een kinderzitje op een achterstoel de volgende stappen:

1. Plaats het kinderzitje op een achterstoel en laat de driepuntsgordel om of door het zitje lopen, conform de aanwijzingen van de fabrikant van het zitje. Zorg ervoor dat de gordel niet verdraaid zit.

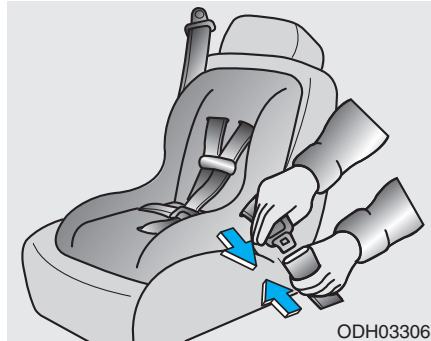

2. Zet de gesp vast in de gordelsluiting. Controleer of een klikkend geluid hoorbaar is.

i Informatie

Plaats de ontgrendelknop zo dat deze in geval van nood gemakkelijk bereikbaar is.

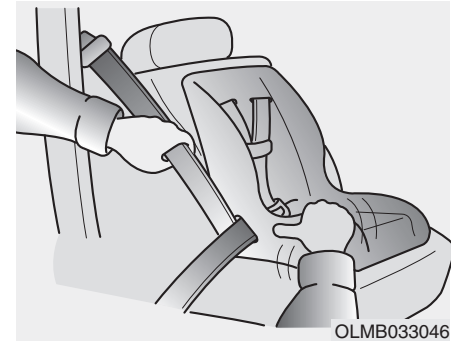

3. Beperk zo veel mogelijk de speling van de gordel door tegen het kinderzitje te drukken terwijl u de schoudergordel door de blokkeerautomaat laat oprollen.
4. Beweeg het kinderzitje naar voren en achteren om te controleren of de gordel het zitje stevig op zijn plaats houdt.

Wanneer de fabrikant van het kinderzitje het gebruik van een Top Tether-bevestigingspunt adviseert in combinatie met de driepuntsgordel, ga dan naar pagina 2-42.

Druk de ontgrendelknop op de gordelsluiting in, haal de driepuntsgordel uit het kinderzitje en laat de gordel volledig oprollen als u het kinderzitje wilt verwijderen.

Geschiktheid voor elke stoelpositie voor de "universele" categorie kinderzitjes die vastgezet worden met gordels overeenkomstig de ECE-voorschriften

Gewichtsgroep		Zitpositie				
		Buitenzijde voorpassagier		Tweede rij		
		Airbag geactiveerd	Airbag gedeactiveerd	Buitenzijde links	Midden (DRIEPUNTSGORDEL)	Buitenzijde rechts
Groep. 0 (0-9 maanden)	Tot 10 kg	X	U*	U	U**	U
Groep. 0 + (0-2 jaar)	Tot 13 kg	X	U*	U	U**	U
Groep. I (9 maanden-4 jaar)	9 tot 18 kg	X	U*	U	U**	U
Groep. II (15 tot 25 kg)	15 tot 25 kg	UF	U*	U	U	U
Groep. III (22 tot 36 kg)	22 tot 36 kg	UF	U*	U	U	U

U = Geschikt voor de categorie "universele" kinderzitjes, goedgekeurd voor gebruik in deze gewichtsgroep

U* = Geschikt voor de categorie "universele" kinderzitjes, goedgekeurd voor gebruik in deze gewichtsgroep (Zet bij het plaatsen van een kinderzitje op de voorpassagiersstoel de stoel in de hoogste stand en de rugleuning zo rechtop mogelijk.)

* Hoogteverstelling voor de voorpassagiersstoel is als optie leverbaar.

U** = Stoelpositie niet geschikt voor kinderzitjes met steunpoot.

UF = Geschikt voor de categorie "universele" in de rijrichting geplaatste zitjes, goedgekeurd voor gebruik in deze gewichtsklasse.

X = Geen geschikte zitpositie voor kinderen in deze gewichtsgroep.

WAARSCHUWING

Geadviseerd wordt een kinderzitje altijd op de achterbank te plaatsen, ook al is de airbag voorpassagier UIT geschakeld met de AAN/UIT-schakelaar. Om de veiligheid voor uw kind te garanderen, moet de airbag voorpassagier worden uitgeschakeld wanneer u omdat het niet anders kan een kinderzitje op de voorstoel monteert.

i-Size kinderzitjes overeenkomstig de ECE-voorschriften

Gewichtsgroep	Zitpositie			
	Voorpassagier	Tweede rij		
		Buitenzijde links	Midden	Buitenzijde rechts
i-Size kinderzitjes	X	i-U	X	i-U

i-U : Geschikt voor i-Size "universele" kinderzitjes waarbij het kind met het gezicht naar voren of naar achteren gericht zit

i-UF : Alleen geschikt voor i-Size "universele" kinderzitjes waarbij het kind met het gezicht naar voren gericht zit

X : Stoelpositie niet geschikt voor i-Size kinderzitjes

Aanbevolen kinderzitjes (Europa)

Gewichtsgroep	Naam	Fabrikant	Type bevestiging	ECE-R44 Goedkeuringsnr.
Groep. 0+	Cabriofix & Familyfix	Maxi-Cosi	Met het gezicht naar achteren gericht met ISOFIX	E4 04443907
Groep. I	Duo Plus	Britax Römer	Met het gezicht naar voren gericht met ISOFIX en Top Tether	E1 04301133
Groep. II	KidFix II XP	Britax Römer	Met het gezicht naar voren gericht met ISOFIX en veiligheidsgordel auto	E1 04301323
Groep. III	Junior III	Graco	Met het gezicht naar voren gericht met veiligheidsgordel auto	E11 03.44.164 E11 03.44.165

Fabrikantinformatie kinderzitje

Maxi-Cosi Cabriofix en Familyfix <http://www.maxi-cosi.com>

Britax Römer <http://www.britax.com>

Graco <http://www.gracobaby.com>

AIRBAG - AANVULLEND VEILIGHEIDSSYSTEEM

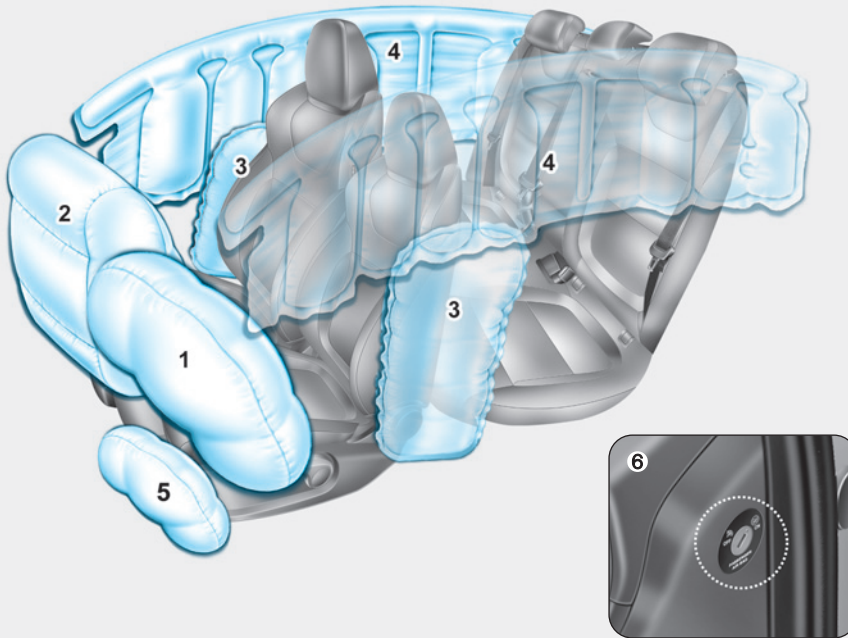

1. Bestuurdersairbag
 2. Voorpassagiersairbag
 3. Zijairbag
 4. Curtain airbag
 5. Knie-airbag*
 6. ON/OFF-schakelaar voorpassagiersairbag
- * : indien van toepassing

Het werkelijke aantal airbags kan afwijken van de afbeelding.

OPDEN037032/OPDE036066

Auto's zijn voorzien van een airbagsysteem voor de bestuurdersstoel en de voorpassagiersstoel.

De frontairbags zijn ontworpen als aanvulling op de driepuntsveiligheidsgordels. Draag te allen tijde de veiligheidsgordel. De airbags bieden dan optimale bescherming.

Als u uw veiligheidsgordel niet draagt, kunt u ernstig gewond raken bij een aanrijding. Airbags zijn ontworpen als aanvulling op en niet ter vervanging van de veiligheidsgordels. Airbags zijn bovendien niet ontworpen om bij alle aanrijdingen opgeblazen te worden. Bij bepaalde aanrijdingen wordt u alleen beschermd door de veiligheidsgordel.

WAARSCHUWING

VEILIGHEIDSVOORZORGSMATREGELEN MET BETREKKING TOT AIRBAGS

Maak ALTIJD gebruik van de veiligheidsgordels en van kinderzitjes – iedere keer, bij iedere reis en voor iedereen! Zelfs als de auto is voorzien van airbags, kunt u bij een aanrijding ernstig gewond raken als u uw veiligheidsgordel niet (correct) draagt wanneer de airbags worden opgeblazen.

Vervoer een kind NOOIT op de voorpassagiersstoel in een kinderzitje of op een zittingverhoging, tenzij de airbag is uitgeschakeld.

Het kind kan geraakt worden door een zich opblazende airbag en kan daardoor zwaar gewond raken.

Vervoer kinderen jonger dan 13 jaar altijd op de achterstoelen met de veiligheidsgordels om. Dat is de veiligste plaats voor kinderen van alle leeftijden. Als een kind van 13 jaar of ouder op de voorpassagiersstoel vervoerd moet worden, moet hij of zij de veiligheidsgordel op de juiste manier dragen en moet de stoel zo ver mogelijk naar achteren worden gezet.

Alle inzittenden moeten rechtop, met de rugleuning rechtop, midden op de zitting zitten, de veiligheidsgordel dragen, de benen comfortabel gestrekt houden en de voeten op de vloer plaatsen, totdat de auto geparkeerd is en de motor is afgezet. Als een inzittende niet in de juiste positie zit tijdens een aanrijding, kan de zich snel opblazende airbag te veel kracht op de inzittende uitoefenen, waardoor deze ernstig letsel zou kunnen oplopen.

Ga niet te dicht op de airbag zitten en leun niet tegen het portier of de middenconsole. Dat geldt ook voor uw passagiers.

Zet uw stoel zo ver mogelijk naar achteren, waarbij u de auto nog wel onder controle moet kunnen blijven houden.

Waar zitten de airbags?

Bestuurdersairbag en voorpassagiersairbag

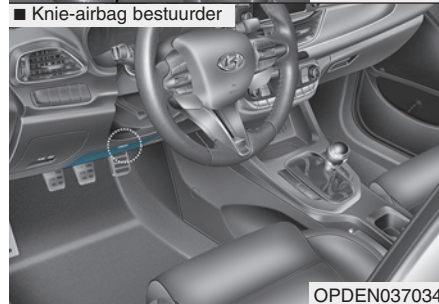
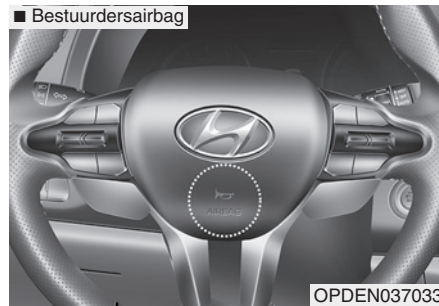

Uw auto is uitgerust met een aanvullend veiligheidssysteem (SRS) en driepuntsgordels voor de bestuurder en de voorpassagier.

Het aanvullend veiligheidssysteem bestaat uit airbags die zich bevinden in het midden van het stuurwiel, in het onderste gedeelte van het stuurkussen, en in het dashboardpaneel aan passagierszijde, boven het dashboardkastje.

Op de afdekking van de airbags zijn in reliëf de letters "AIR BAG" aangebracht.

Het doel van het aanvullend veiligheidssysteem is om de bestuurder en de voorpassagier extra bescherming te bieden bij een frontale aanrijding van een zekere zwaarte, ter aanvulling op de bescherming die geboden wordt door de veiligheidsgordel.

WAARSCHUWING

Om de kans op ernstig letsel door een zich opblazende airbag voor te beperken, moeten de volgende voorzorgsmaatregelen getroffen worden:

- **Alle inzittenden moeten altijd hun veiligheidsgordel dragen: de gordel houdt de inzittende zo goed mogelijk op zijn plaats.**
- **Zet uw stoel zo ver mogelijk naar achteren, waarbij u de auto nog wel onder controle moet kunnen blijven houden.**
- **Leun nooit tegen het portier of de middenconsole.**

- Laat de voorpassagier zijn voeten of benen nooit op het dashboard zetten.
- Er mogen geen voorwerpen (zoals een beschermhoes, een houder voor een mobiele telefoon, een bekerhouder, een luchtverfrisser of stickers) op of in de buurt van de airbagmodules op het stuurwiel, op het dashboard, op de voorruit of op het dashboardpaneel boven het dashboardkastje worden geplaatst. Dergelijke voorwerpen kunnen letsel veroorzaken als de airbags bij een aanrijding geactiveerd worden.
- Bevestig geen voorwerpen aan de voorruit of aan de binnenspiegel.

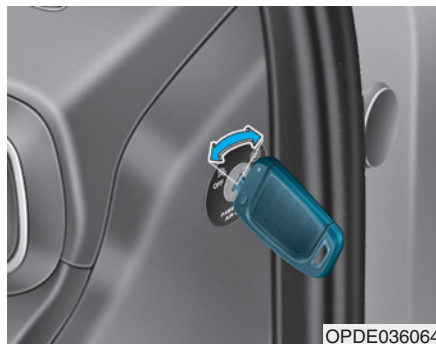

ON/OFF-schakelaar voorpassagiersairbag

Met deze schakelaar kan de voorpassagiersairbag worden uitgeschakeld zodat op de voorpassagiersstoel een persoon kan worden vervoerd met een vanwege zijn leeftijd, lengte of gezondheidstoestand verhoogd risico op letsel bij het activeren van de airbag.



Uitschakelen van de voorpassagiersairbag:

Steek de sleutel of een vergelijkbaar stevig voorwerp in de ON/OFF-schakelaar voor de voorpassagiersairbag en zet deze in de stand OFF. Het controlelampje voorpassagiersairbag OFF (OFF) zal gaan branden en blijven branden totdat de voorpassagiersairbag weer wordt ingeschakeld.



Weer inschakelen van de voorpassagiersairbag:

Steek de sleutel of een vergelijkbaar stevig voorwerp in de ON/OFF-schakelaar voor de voorpassagiersairbag en zet deze in de stand ON. Het controlelampje voorpassagiersairbag ON (🚗) zal 60 seconden gaan branden.

i Informatie

Het controlelampje voorpassagiersairbag ON/OFF brandt gedurende ongeveer 4 seconden nadat het contact in stand ON is gezet.

⚠ WAARSCHUWING

Vervoer geen volwassen passagier op de voorpassagiersstoel als het controlelampje voorpassagiersairbag OFF brandt. Tijdens een aanrijding zal de airbag niet worden opgeblazen als het desbetreffende controlelampje brandt. Schakel de voorpassagiersairbag in of laat de passagier plaatsnemen op een achterstoel.

⚠ WAARSCHUWING

Bij een storing in de ON/OFF-schakelaar voorpassagiersairbag kunnen de volgende omstandigheden zich voordoen:

- Het waarschuwingslampje AIRBAG (🚗) op het dashboard gaat branden.
- Het controlelampje voorpassagiersairbag OFF (🚗) gaat niet branden en het controlelampje voorpassagiersairbag ON (🚗) gaat gedurende ongeveer 60 seconden branden en vervolgens uit. De voorpassagiersairbag wordt bij een frontale aanrijding opgeblazen ondanks dat de ON/OFF-schakelaar voor de voorpassagiersairbag in stand OFF staat.
- Laat in dat geval de ON/OFF-schakelaar voor de voorpassagiersairbag en het airbagsysteem zo spoedig mogelijk controleren door een officiële HYUNDAI-dealer.

Zijairbags

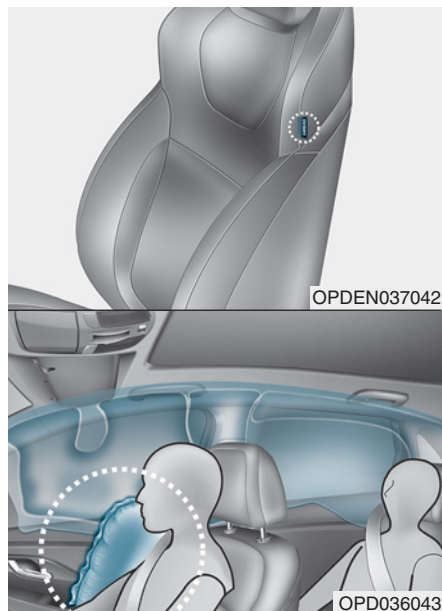

Beide voorstoelen van uw auto zijn uitgerust met een zijairbag. Het doel van de airbag is om de bestuurder en de voorpassagier een aanvullende bescherming te bieden naast de bescherming die wordt geboden door de veiligheidsgordel.

De zijairbags zijn ontworpen om tijdens bepaalde aanrijdingen van opzij geactiveerd te worden, afhankelijk van de ernst, de hoek, de snelheid en de plaats waarop de auto wordt geraakt.

De zijairbags aan beide zijden van de auto zijn zo ontworpen dat ze worden geactiveerd wanneer door een rollover-sensor wordt waargenomen dat de auto over de kop slaat. (als de auto is voorzien van een rollover-sensor)

De zijairbags zijn niet ontworpen om bij alle aanrijdingen van opzij of situaties waarbij de auto over de kop kan slaan opgeblazen te worden.

WAARSCHUWING

Om de kans op ernstig letsel door een zich opblazende zijairbag te beperken, moeten de volgende voorzorgsmaatregelen getroffen worden:

- **Alle inzittenden moeten altijd hun veiligheidsgordel dragen: de gordel houdt de inzittende zo goed mogelijk op zijn plaats.**
- **Laat passagiers niet met het hoofd of andere delen van het lichaam tegen het portier leunen, hun armen uit het raam steken of voorwerpen tussen de portieren en de zitplaatsen steken.**
- **Houd het stuurwiel vast op 9 en 3 uur, zodat de kans op letsel aan uw armen en handen tot een minimum beperkt wordt.**
- **Gebruik geen stoelhoezen. Deze kunnen de werking van het systeem in negatieve zin beïnvloeden.**
- **Hang hier geen andere voorwerpen dan kleding aan. Anders kan bij een ongeval de auto beschadigd raken of kan persoonlijk letsel ontstaan, in het bijzonder als de airbag geactiveerd wordt.**

- Plaats geen voorwerpen op de airbag of tussen de airbag en uzelf. Bevestig ook geen voorwerpen rond de gedeelten waar de geactiveerde airbags uit komen, zoals het portier, de zijruit en de voor- en achterstijl.
- Plaats geen voorwerpen tussen het portier en de zitplaats. Dergelijke voorwerpen kunnen gevaarlijke projectielen worden wanneer de zijairbag wordt opgeblazen.
- Monteer geen accessoires op of in de buurt van de zijairbags.
- Voorkom dat de portieren hard worden geraakt als het contact in stand ON staat: dit kan tot gevolg hebben dat de zijairbags worden geactiveerd.
- Als de stoel of de stoelbekleding beschadigd is, laat dan het systeem controleren door een officiële HYUNDAI-dealer.

Curtain airbags

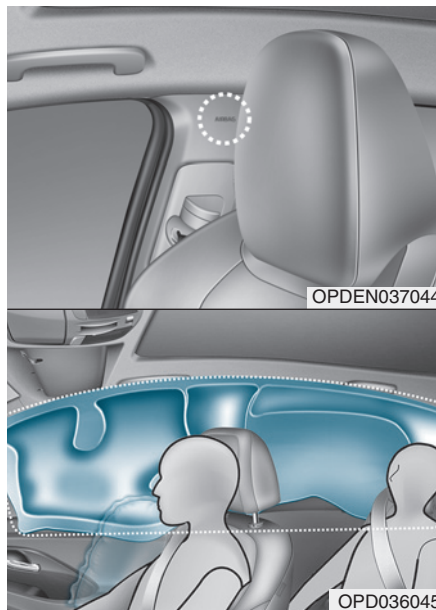

De curtain airbags bevinden zich langs de rand van het dak boven de voor- en achterportieren.

Ze zijn ontworpen om bij bepaalde aanrijdingen van opzij het hoofd van de inzittenden op de zitplaatsen voor en op de buitenste zitplaatsen achter te beschermen.

De curtain airbags zijn ontworpen om alleen tijdens bepaalde aanrijdingen van opzij geactiveerd te worden, afhankelijk van de ernst van de aanrijding, de hoek, de snelheid en de plaats van impact.

De curtain airbags aan beide zijden van de auto zijn zo ontworpen dat ze worden geactiveerd wanneer door een rollover-sensor wordt waargenomen dat de auto over de kop slaat. (als de auto is voorzien van een rollover-sensor)

De gordijn airbags zijn niet ontworpen om bij alle aanrijdingen van opzij of situaties waarbij de auto over de kop kan slaan opgeblazen te worden.

⚠ WAARSCHUWING

Om de kans op ernstig letsel door een zich opblazende curtain airbag te beperken, moeten de volgende voorzorgsmaatregelen getroffen worden:

- Alle inzittenden moeten altijd hun veiligheidsgordel dragen: de gordel houdt de inzittende zo goed mogelijk op zijn plaats.
- Plaats kindersitjes op de juiste manier en zo ver mogelijk van het portier vandaan.
- Plaats geen voorwerpen op de airbag. Bevestig ook geen voorwerpen rond de gedeelten waar de geactiveerde airbags uit komen, zoals het portier, de zijruit, de voor- en achterstijl en de dakzijrail.

- Hang hier alleen kleding aan, en zeker geen harde of breekbare voorwerpen. Anders kan bij een ongeval de auto beschadigd raken of kan persoonlijk letsel ontstaan.
- Laat passagiers niet met het hoofd of andere delen van het lichaam tegen het portier leunen, hun armen uit het raam steken of voorwerpen tussen de portieren en de zitplaatsen steken.
- Open of repareer de curtain airbags niet.

Hoe werkt het airbagsysteem?

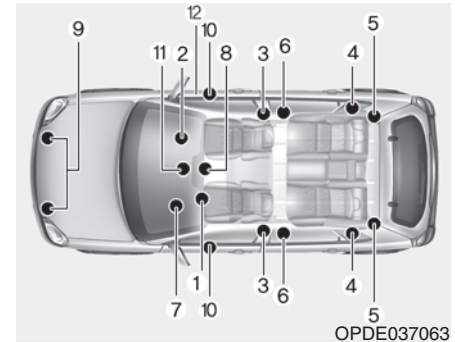

De onderdelen van het aanvullend veiligheidssysteem zijn:

- (1) Bestuurdersairbagmodule/
Knie-airbagmodule bestuurder
- (2) Voorpassagiersairbagmodule
- (3) Zijairbagmodules/
Zijairbagsensoren
- (4) Curtain airbagmodules
- (5) Blokkeerautomaat met
gordelspanner achter
(indien van toepassing)
- (6) Blokkeerautomaten met
gordelspanners
- (7) Waarschuwingsslampje AIRBAG

- (8) Airbagmodule (SRSCM)/ Rollover-sensor
- (9) Airbagsensoren voor
- (10) Druksensoren opzij
- (11) Controlelampje voorpassagiersairbag ON/OFF (alleen voorpassagiersairbag)
- (12) ON/OFF-schakelaar voorpassagiersairbag

De SRSCM controleert constant alle componenten van het systeem als het contact in stand ON staat, om te bepalen of een aanrijding zwaar genoeg is om de airbags of de gordelspanners te activeren.



Waarschuwingslampje AIRBAG

Het waarschuwingslampje AIRBAG op het dashboard geeft het in de afbeelding weergegeven symbool voor de airbag weer. Het systeem controleert het elektrische systeem van de airbag op storingen. Het branden van dit lampje duidt op een mogelijk probleem met het airbagsysteem, inclusief de zijairbags en/of curtain airbags die gebruikt worden om u bij het over de kop slaan te beschermen (als de auto is voorzien van een rollover-sensor).

WAARSCHUWING

Bij een storing in het aanvullend veiligheidssysteem wordt de airbag bij een ongeval mogelijk niet correct opgeblazen. Hierdoor neemt de kans op ernstig letsel toe.

Als een van de volgende omstandigheden zich voordoet, is er sprake van een storing in het aanvullend veiligheidssysteem:

- Het lampje gaat niet ongeveer zes seconden branden als het contact in stand ON wordt gezet.
- Het lampje gaat na ongeveer zes seconden niet uit, maar blijft branden.
- Het lampje gaat branden tijdens het rijden.
- Het lampje knippert als de motor draait.

We adviseren u het aanvullend veiligheidssysteem zo snel mogelijk door een officiële HYUNDAI-dealer te laten controleren als een van deze omstandigheden zich voordoet.

Tijdens een gemiddelde of zware frontale aanrijding detecteren de sensoren dat de auto snel decelereert. Als deze deceleratie groot genoeg is, zal de regelmodule de airbags vóór activeren op het juiste tijdstip en met de benodigde kracht.

De airbags vóór bieden de bestuurder en voorpassagier extra bescherming bij frontale aanrijdingen waarbij de veiligheidsgordels alleen niet voldoende zijn. Indien nodig bieden de zijairbags extra bescherming bij een zijdelingse aanrijding of het over de kop slaan van de auto door het bovenlichaam extra te ondersteunen.

- De airbags worden uitsluitend geactiveerd (indien nodig opgeblazen) als het contact in stand ON staat.
- De airbags worden bij bepaalde aanrijdingen van voren of opzij geactiveerd om de inzittenden te beschermen tegen ernstig letsel.

- Er is geen bepaalde snelheid waarbij de airbags worden geactiveerd. Of de airbags worden geactiveerd, hangt voornamelijk af van de kracht en de richting van de aanrijding. Deze twee factoren bepalen of de sensoren een elektronisch activeringssignaal uitzenden.
- Of de airbags al dan niet worden opgeblazen, is afhankelijk van een aantal factoren, zoals de rijsnelheid, de hoek van de aanrijding, de massa en de stijfheid van de bij de aanrijding betrokken auto's of objecten. Ook andere factoren kunnen een rol spelen.
- De airbags vóór worden direct volledig opgeblazen, waarna ze meteen weer leeglopen. Het is vrijwel onmogelijk om tijdens een ongeval waar te nemen dat de airbags worden opgeblazen. Het is aannemelijker dat u de leeggelopen airbags na de aanrijding uit het stuurwiel of het dashboard ziet hangen.
- Naast het opblazen tijdens een ernstige aanrijding van opzij worden bij auto's met een rollover-sensor de zijairbags en/of de curtain airbags opgeblazen als deze sensor het over de kop slaan van de auto detecteert.
Wanneer het over de kop slaan van de auto wordt gedetecteerd, zullen de curtain airbags altijd langer opgeblazen blijven om samen met de veiligheidsgordels de kans te beperken dat de inzittenden uit de auto worden geslingerd. (als de auto is voorzien van een rollover-sensor)
- Om bescherming te bieden moeten de airbags snel worden opgeblazen. De snelheid waarmee een airbag wordt opgeblazen moet zo hoog zijn om de airbag tussen de inzittende en de onderdelen van de auto op te kunnen blazen voordat de inzittende in contact komt met die onderdelen. De snelheid waarmee de airbags worden opgeblazen, beperkt de kans op ernstig letsel en vormt daarom een belangrijk deel van het ontwerp van de airbags.

Het snel opblazen van een airbag kan echter ook letsel zoals schaafwonden in het gezicht, blauwe plekken en botbreuken veroorzaken, omdat de snelheid waarmee de airbags worden opgeblazen tot gevolg heeft dat de airbags met veel kracht uitzetten.

- Er zijn zelfs omstandigheden waaronder het contact met de airbag tot ernstig letsel kan leiden, vooral wanneer de inzittende zeer dicht bij de airbag zit.

U kunt voorzorgsmaatregelen nemen om de kans op letsel door een zich opblazende airbag te beperken. Het grootste risico loopt u als u te dicht bij de airbag zit. Een airbag heeft vrije ruimte nodig om op te blazen. De bestuurder dient daarom de afstand tussen het midden van het stuurwiel en de borstkas zo groot mogelijk te houden, waarbij hij de auto nog wel onder controle moet kunnen blijven houden.



Als de SRSCM oordeelt dat de kracht waaraan de voorzijde van de auto wordt blootgesteld een bepaalde drempelwaarde overschrijdt, activeert hij automatisch de airbags vóór.

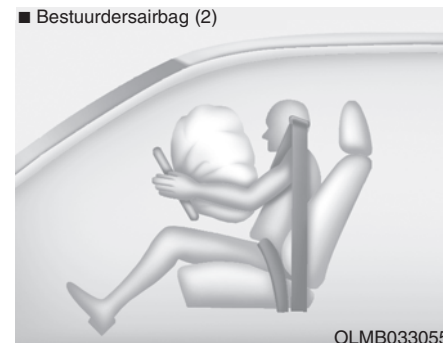

Als de airbags worden geactiveerd, scheuren de afdekkappen op vooraf bepaalde plaatsen open als gevolg van de zich vullende airbags. Als deze openingen groter worden, kunnen de airbags geheel worden gevuld.

Een geheel opgeblazen airbag vertraagt in combinatie met een juist gedragen veiligheidsgordel de voorwaartse beweging van de bestuurder of de voorpassagier en beperkt zo de kans op hoofdletsel en letsel aan het bovenlichaam.

■ Bestuurdersairbag (3)



■ Voorpassagiersairbag



Nadat de airbag geheel gevuld is, begint hij direct weer leeg te lopen, waardoor de bestuurder weer zicht naar voren krijgt en hij de auto weer kan besturen of anderszins kan bedienen.

⚠ WAARSCHUWING

Voorkom dat voorwerpen gevaarlijke projectielen worden wanneer de passagiersairbag wordt opgeblazen:

- **Plaats geen voorwerpen, zoals bekerhouders, CD-houders of stickers, op het dashboardpaneel boven het dashboardkastje in auto's met een voorpassagiersairbag.**
- **Plaats een eventuele luchtverfrisser niet in de buurt van het instrumentenpaneel of op het dashboard.**

Wat gebeurt er als een airbag geactiveerd wordt?

Nadat een airbag vóór of een zijairbag is opgeblazen, loopt hij zeer snel leeg. Het activeren van een airbag verhindert de bestuurder niet door de voorruit te kijken of te sturen. Curtain airbags kunnen enige tijd gedeeltelijk opgeblazen blijven nadat ze zijn geactiveerd.

⚠ WAARSCHUWING

Neem na het activeren van een airbag de volgende voorzorgsmaatregelen:

- Open zo snel mogelijk na een aanrijding de ruiten en de portieren om te voorkomen dat u te lang aan de rook en het poeder wordt blootgesteld die vrijkomt bij het activeren van de airbag.
- Raak de onderdelen in de ruimte waarin de airbag was opgeborgen niet aan direct nadat een airbag is geactiveerd. Deze onderdelen, die in contact zijn geweest met de zich opblazende airbag, kunnen erg heet zijn.
- Was de huid die in aanraking is gekomen met het poeder altijd af met koud water en een milde zeepoplossing.
- Laat een geactiveerde airbag direct vervangen door een officiële HYUNDAI-dealer. Airbags zijn ontworpen voor eenmalig gebruik.

Geluid en rookontwikkeling bij het opblazen van een airbag

Bij het opblazen van de airbags is een hard geluid hoorbaar en komen rook en poeder vrij in het interieur van de auto. Dit is normaal en wordt veroorzaakt doordat het ontstekingsmechanisme van de airbag geactiveerd wordt. Nadat de airbags opgeblazen zijn, kunt u moeite hebben met ademen doordat uw borstkas in contact is geweest met zowel de veiligheidsgordel als de airbag en doordat u de rook en het poeder hebt ingeademd. Het poeder kan bij sommige mensen astmatische reacties verergeren. Als u na het opblazen van de airbags ademhalingsproblemen hebt, neem dan direct contact op met een arts.

Hoewel de rook en het poeder niet giftig zijn, kunnen ze wel huidirritaties en irritaties aan de ogen, neus en keel veroorzaken. Was in dat geval de desbetreffende plek schoon en spoel deze met koud water na. Raadpleeg een arts als de symptomen aanhouden.

Plaats geen kinderzitje op de voorpassagiersstoel



OYDESA2042

Plaats nooit een kinderzitje op de voorpassagiersstoel, tenzij de airbag is uitgeschakeld.

⚠ WAARSCHUWING

Plaats NOOIT een kinderzitje dat tegen de rijrichting in moet worden geplaatst op een stoel waar een airbag voor zit. Dit kan een DODELIJK ONGEVAL of ERNSTIG LETSEL van het kind tot gevolg hebben.

Waarom werd de airbag bij een aanrijding niet geactiveerd?

Er zijn bepaalde soorten ongevallen waarbij de airbag geen aanvullende bescherming biedt. Voorbeelden hiervoor zijn aanrijdingen van achteren, tweede en volgende stoten bij een kettingbotsing en aanrijdingen bij lage snelheid. Schade aan de auto duidt op het absorberen van botsingsenergie, maar het is geen indicator of een airbag opgeblazen had moeten worden.

Airbagsensoren

WAARSCHUWING

Beperk de kans op ernstig letsel door een zich onverwacht opblazende airbag:

- **Let op dat u niet tegen plaatsen aanstoot waar de airbags of airbagsensoren zijn ingebouwd en voorkom dat deze plaatsen door een voorwerp worden geraakt.**
- **Voer geen reparaties uit aan of in de buurt van de airbagsensoren. Als de inbouwpositie of -hoek van de airbagsensoren wordt gewijzigd, kan dit ertoe leiden dat de airbags worden geactiveerd in situaties waarin dit niet nodig is, of dat de airbags niet worden geactiveerd in situaties waarin het wel nodig is.**

- **Het monteren van niet-originele HYUNDAI bumperbeschermers of gelijkwaardige onderdelen kan een nadelige invloed hebben op de bescherming bij een aanrijding en de werking van de airbags.**
- **Om ervoor te zorgen dat het airbagsysteem correct blijft werken adviseren wij u de bumper te laten vervangen door een originele HYUNDAI-bumper of een voor uw auto geschikte (aan de originele bumper) gelijkwaardige bumper.**
- **Zet, als de auto moet worden gesleept, het contact in stand LOCK/OFF of ACC om te voorkomen dat de airbag onnodig wordt geactiveerd.**
- **Laat alle reparaties aan airbags door een officiële HYUNDAI-dealer uitvoeren.**

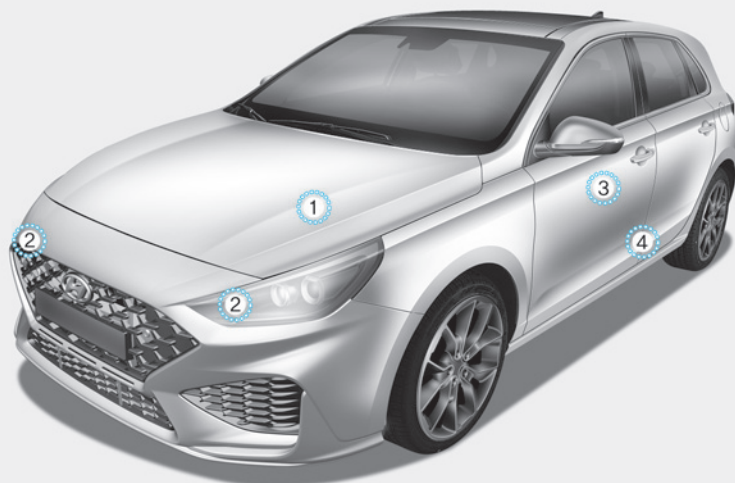

1. Airbagmodule
 2. Airbagsensor voor
 3. Druksensor opzij (voor)*
 4. Zijairbagsensor (achter)*
- * : indien van toepassing

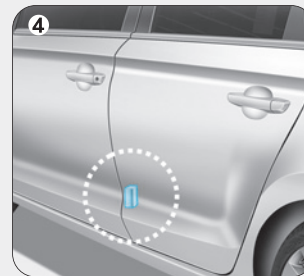
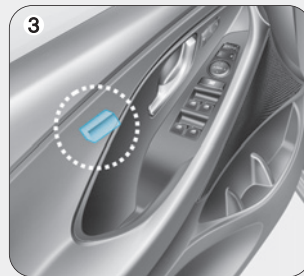
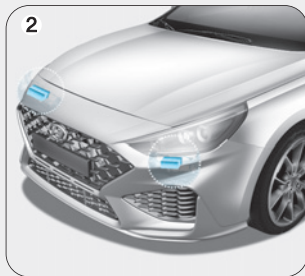
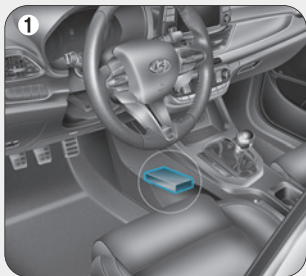

OPDEN030046/OPDEN037047/OPDEN030048/OPD036049/OPD036050

Voorwaarden voor activeren airbags

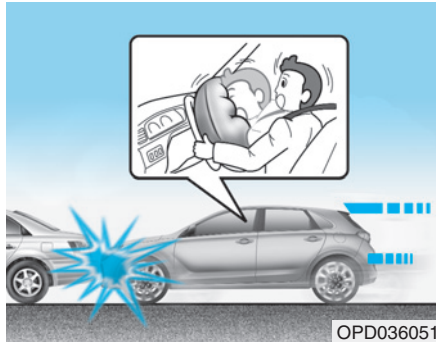

Airbags vóór

De frontairbags zijn ontworpen om bij frontale aanrijdingen te worden opgeblazen, afhankelijk van de ernst, de snelheid of de hoek waaronder de aanrijding plaatsvindt.

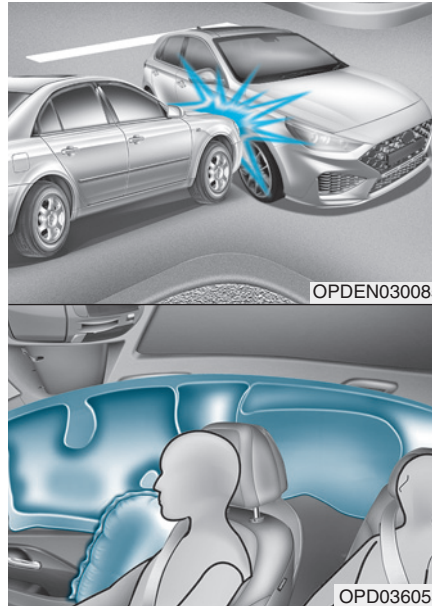

Zijairbags en curtain airbags

De zijairbags en curtain airbags worden geactiveerd bij een aanrijding van opzij, waarbij rekening wordt gehouden met de kracht van de botsing, de botshoek en de zijdelingse snelheid.

De bestuurders- en voorpassagiers-airbag zijn weliswaar ontworpen om bij frontale aanrijdingen te worden opgeblazen, ze kunnen ook bij andere aanrijdingen, waarbij een bepaalde vertraging in de lengterichting wordt waargenomen door de sensoren voor, worden opgeblazen. De zijairbags en curtain airbags zijn ontworpen voor zijdelingse aanrijdingen, maar kunnen ook bij andere aanrijdingen, waarbij een bepaalde vertraging in de dwarsrichting wordt waargenomen door de sensoren opzij, worden opgeblazen.

De zijairbags en curtain airbags zijn zo ontworpen dat ze worden opgeblazen wanneer door een rollover-sensor wordt waargenomen dat de auto over de kop slaat. (als de auto is voorzien van een rollover-sensor)

De airbags kunnen ook worden geactiveerd als de auto zware stoten ondervindt bij het rijden op zeer slechte wegen. Rijd daarom voorzichtig op slechte wegen.

Voorwaarden voor niet-activeren van de airbags



Bij bepaalde aanrijdingen met lage snelheden worden de airbags niet geactiveerd. De reden daarvan is dat de airbags in die omstandigheden niet meer bescherming kunnen bieden dan de veiligheidsgordels al doen.

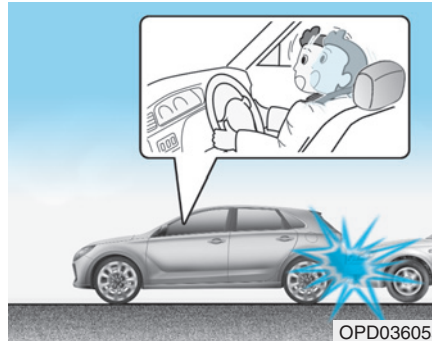

De frontairbags zijn niet ontworpen om te worden geactiveerd bij aanrijdingen van achter, omdat de inzittenden dan door de botskracht naar achteren worden gedrukt. In dergelijke gevallen biedt het activeren van de airbags geen extra voordelen.

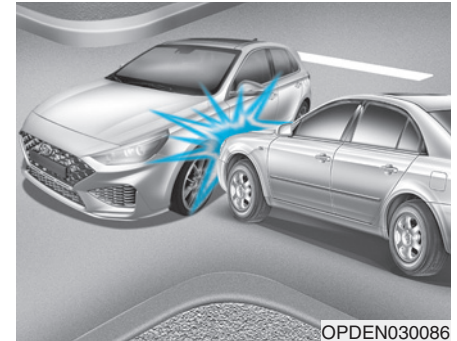

De frontairbags worden bij zijdelingse aanrijdingen soms niet geactiveerd. De inzittenden bewegen altijd in de richting van de aanrijding, waardoor het activeren van de airbags voor geen extra bescherming aan de inzittenden biedt.

De zijairbags en curtain airbags kunnen echter wel worden opgeblazen, afhankelijk van de ernst, de rijnsnelheid en de botsingshoek.

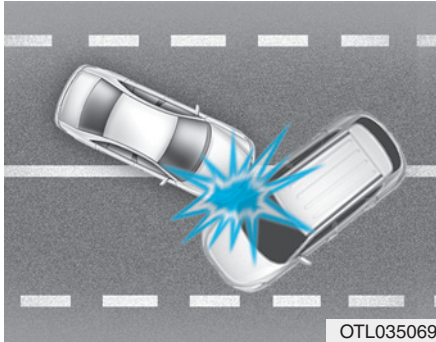

Bij een aanrijding op een helling of onder een hoek kan de kracht van de aanrijding de inzittenden in een bepaalde richting verplaatsen, waar de airbags geen extra bescherming zouden bieden, een reden waarom de sensoren de airbags daarom ook niet activeren.

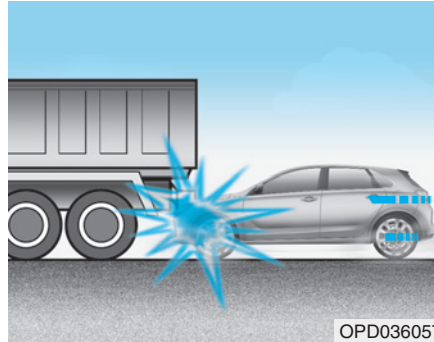

Net voor een aanrijding remmen bestuurders vaak sterk af. Door zo sterk af te remmen, zakt de voorzijde van de auto in, waardoor deze gemakkelijker onder een voertuig met een grotere grondspeling zou kunnen schieten. De airbags worden in een dergelijke situaties soms niet geactiveerd omdat de deceleratie die door de sensoren gemeten wordt, lager is dan de deceleratie die zou worden gemeten als de auto niet onder de voorligger zou schuiven.

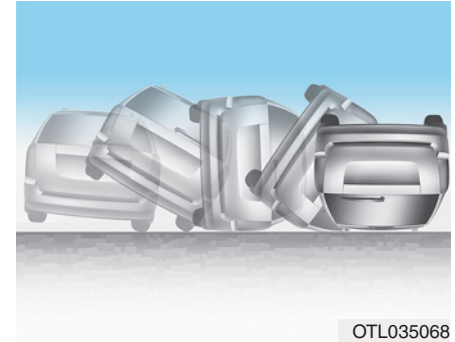

Als de auto over de kop slaat, bieden de airbags vóór geen extra bescherming. Ze worden dan ook niet geactiveerd.

i Informatie

- Auto's uitgerust met rollover-sensor

De zijairbags en curtain airbags kunnen worden geactiveerd als de auto over de kop slaat, wanneer dit door de rollover-sensor wordt gedetecteerd.

- Auto's zonder rollover-sensor

De zijairbags en/of curtain airbags, indien aanwezig, kunnen worden opgeblazen als de auto bij een aanrijding van opzij over de kop slaat.

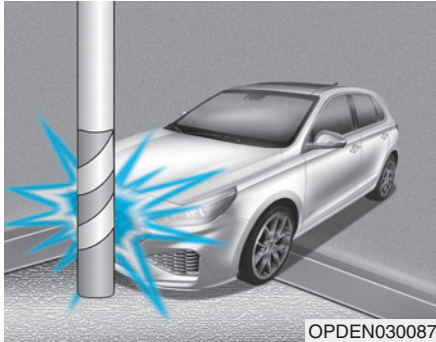

De airbags worden soms niet geactiveerd bij een aanrijding tegen een boom of paal, waarbij de botskracht zich concentreert en de botsingsenergie door de constructie van de auto wordt geabsorbeerd.

Onderhoud aanvullend veiligheidssysteem

Het aanvullende veiligheidssysteem is nagenoeg onderhoudsvrij en bevat geen onderdelen waaraan u zelf veilig onderhoud kunt plegen. Als het waarschuwingslampje AIRBAG niet gaat branden wanneer het contact in stand ON wordt gezet of continu blijft branden, laat het systeem dan onmiddellijk controleren door een officiële HYUNDAI-dealer.

We adviseren u alle werkzaamheden aan het aanvullend veiligheidssysteem, zoals het verwijderen, het plaatsen of het repareren ervan, of werkzaamheden aan het stuurwiel, het dashboardpaneel boven het dashboardkastje, de voorstoelen en de dakstijlen te laten uitvoeren door een officiële HYUNDAI-dealer. Een onjuiste behandeling van het aanvullend veiligheidssysteem kan leiden tot ernstig letsel.

⚠ WAARSCHUWING

Om de kans op ernstig letsel te beperken, moeten de volgende voorzorgsmaatregelen getroffen worden:

- **Wijzig onderdelen van het aanvullend veiligheidssysteem of de bedrading niet, neem deze onderdelen of de bedrading ervan niet los, breng geen stickers, enz. op afdekken van het systeem aan en wijzig niets aan de carrossierestructuur.**
- **Plaats geen voorwerpen op of in de buurt van de airbagmodules in het stuurwiel, op het dashboard of op het dashboardpaneel boven het dashboardkastje.**

- Reinig de afdekkappen van de airbags met een zachte doek die vochtig is gemaakt met schoon water. Oplos- en reinigingsmiddelen kunnen het materiaal van de afdekkappen aantasten en de werking van het systeem in negatieve zin beïnvloeden.
- Laat geactiveerde airbags vervangen door een officiële HYUNDAI-dealer.
- Als onderdelen van het airbagsysteem moeten worden afgevoerd of als de auto in zijn geheel moet worden afgevoerd, moeten bepaalde voorzorgsmaatregelen met betrekking tot de veiligheid in acht worden genomen. We adviseren u voor de benodigde informatie contact op te nemen met een officiële HYUNDAI-dealer. Het niet opvolgen van deze voorzorgsmaatregelen vergroot de kans op letsel.

Aanvullende voorzorgsmaatregelen met betrekking tot de veiligheid

De inzittenden moeten tijdens het rijden niet uit hun stoel komen of van plaats wisselen. Een inzittende die zijn veiligheidsgordel niet draagt, kan tijdens een aanrijding of een noodstop door de auto worden geslingerd, tegen andere inzittenden aan worden geslingerd of zelfs uit de auto worden geslingerd.

Bevestig geen accessoires aan de veiligheidsgordels. Accessoires die claimen het comfort voor de inzittenden te verbeteren of die de gordel anders geleiden, kunnen de beschermende werking van de veiligheidsgordel in negatieve zin beïnvloeden en de kans op ernstig letsel bij een aanrijding vergroten.

Modificeer de voorstoelen niet. Modificatie van de voorstoelen kan de werking van de sensoren van het aanvullend veiligheidssysteem of van de zijairbags in negatieve zin beïnvloeden.

Plaats niets onder de voorstoelen. Het plaatsen van voorwerpen onder de voorstoelen kan de werking van de sensoren van het aanvullend veiligheidssysteem of van de bedrading in negatieve zin beïnvloeden.

Voorkom dat portieren hard worden geraakt. Voorkom dat de portieren hard worden geraakt als het contact in stand ON staat: dit kan tot gevolg hebben dat de airbags worden geactiveerd.

Monteren van accessoires of modificaties aan uw met airbags uitgeruste auto

Als u modificaties aan het chassis, de bumper, de voorzijde, het plaatwerk opzij of de rijhoogte aanbrengt of laat aanbrengen, kan dat invloed hebben op de werking van het airbagsysteem van uw auto.

Waarschuwingslabels airbags

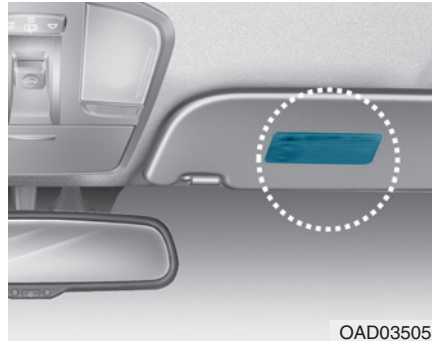

De waarschuwingslabels van de airbags zijn bedoeld om de passagiers te waarschuwen voor de mogelijke gevaren van het airbagsysteem.

Lees alle informatie over de airbags van uw auto in dit instructieboekje.

Kenmerken van uw auto

Toegang tot uw auto	3-4
Afstandsbediening.....	3-4
Smart Key.....	3-8
Startblokkeersysteem	3-13
Sloten	3-14
Portiersloten van buitenaf vergrendelen/ ontgrendelen	3-14
Portiersloten van binnenuit vergrendelen/ ontgrendelen	3-15
Kenmerken van de automatische portiervergrendeling/-ontgrendeling.....	3-18
Kindersloten achterportieren.....	3-18
Antidiefstalsysteem	3-19
Geheugen bestuurdersstoel	3-20
Opslaan van standen in het geheugen.....	3-21
Oproepen standen uit het geheugen.....	3-21
Instapfunctie.....	3-22
Stuurwiel	3-23
Elektrische stuurbekrachtiging (EPS)	3-23
In hoogte en lengte verstelbare stuurkolom.....	3-24
Stuurwielverwarming.....	3-25
Claxon	3-26
Spiegels	3-27
Binnenspiegel	3-27
Buitenspiegel	3-28
Parkeerhulp bij achteruit inparkeren.....	3-31
Ruiten	3-32
Elektrisch bedienbare ruiten.....	3-32
Sluiten van de ruiten met afstandsbediening.....	3-37
Panoramisch schuif-/kanteldak	3-38
Elektrisch zonnescherm	3-38
Omhoog/omlaag kantelen.....	3-39
Open-/dichtschuiven.....	3-39
Klembeveiliging	3-40
Schuif-/kanteldak resetten.....	3-41
Waarschuwing geopend schuif-/kanteldak	3-42

Exterieur	3-44	Ruitenwissers en ruitensproeiers	3-112
Motorkap.....	3-44	Ruitenwissers voor	3-112
Achterklep.....	3-45	Ruitensproeier voorruit	3-114
Tankdopklep	3-47	Schakelaar achtterruitenwisser en -sproeier.....	3-116
Instrumentenpaneel	3-51	Automatisch verwarmings- en ventilatiesysteem	3-117
Bediening instrumentenpaneel	3-52	Automatische verwarming en airconditioning	3-118
Meters en tellers.....	3-52	Handmatig bediende verwarming en airconditioning	3-119
Schakelindicator transmissie	3-57	Werking systeem.....	3-124
Schakelindicator	3-58	Onderhoud van het systeem.....	3-126
Waarschuwings- en controlelampjes.....	3-59	Voorruit ontdooien en ontwasemen	3-129
Meldingen LCD-display.....	3-72	Automatisch verwarmings- en ventilatiesysteem	3-130
LCD-display	3-80	Ontwaseming.....	3-131
Bediening LCD-display.....	3-80	Automatisch ontwasemingssysteem	3-132
Modi LCD-display.....	3-81	Extra voorzieningen verwarmings- en ventilatiesysteem	3-133
Tripcomputer	3-94	Automatische ventilatie	3-133
Modi tripcomputer	3-94	Luchtcirculatie	3-133
Verlichting	3-97	Lucht opnieuw laten circuleren na gebruik van sproeivloeistof	3-133
Verlichting buitenzijde	3-97		
Statische bochtverlichting	3-106		
Welcome-systeem	3-106		
Interieurverlichting	3-107		

Opbergvak	3-134
Opbergvak middenconsole.....	3-134
Dashboardkastje	3-134
Opbergvak voor zonnebril	3-135
Overige voorzieningen	3-136
Asbak	3-136
Bekerhouder	3-136
Zonneklep	3-137
12 V-aansluiting	3-138
Aansteker	3-139
Draadloos laadsysteem mobiele telefoon.....	3-140
Klok.....	3-142
Jashaak.....	3-142
Bevestigingspunt(en) vloermat.....	3-143
Bagagenet (houder)	3-144
Hoedenplank	3-144

TOEGANG TOT UW AUTO

Afstandsbediening (indien van toepassing)



De afstandsbediening van uw HYUNDAI kunt u gebruiken om de portieren (en de achterklep) te vergrendelen of ontgrendelen en zelfs om de motor te starten.

1. Portieren vergrendelen
2. Portieren ontgrendelen
3. Achterklep ontgrendelen

Vergrendelen

Vergrendelen :

1. Sluit alle portieren, de motorkap en de achterklep.
2. Druk op de vergrendeltoets voor de portieren (1) op de afstandsbediening.
3. De portieren worden vergrendeld. De alarmknipperlichten knipperen. Daarnaast worden de buitenspiegels ingeklapt als de schakelaar voor de inklapbare buitenspiegels in stand AUTO staat (indien van toepassing).
4. Als de portieren vergrendeld zijn, zal het controlelampje in de schakelaar voor de centrale vergrendeling/ontgrendeling gaan branden.

WAARSCHUWING

Laat kinderen niet zonder toezicht achter met de sleutels in de auto. Kinderen die zonder toezicht achterblijven, kunnen de sleutel in het contactslot steken en de elektrisch bedienbare ruiten of andere bedieningsorganen in werking stellen. Het is zelfs mogelijk dat ze de auto in beweging zetten, wat tot ernstig letsel kan leiden.

Ontgrendelen

Ontgrendelen :

1. Druk op de ontgrendeltoets voor de portieren (2) op de afstandsbediening.
2. De portieren worden ontgrendeld. De alarmknipperlichten knipperen tweemaal. Daarnaast zullen de buitenspiegels worden uitgeklappt als de schakelaar voor de inklapbare buitenspiegels in stand AUTO staat (indien van toepassing).

***i* Informatie**

Als 30 seconden na het ontgrendelen van de portieren niet een van de portieren is geopend, worden ze automatisch weer vergrendeld.

Ontgrendelen van de achterklep

Ontgrendelen :

1. Houd de ontgrendeltoets voor de achterklep (3) op de afstandsbediening langer dan 1 seconde ingedrukt.
2. De alarmknipperlichten knipperen tweemaal en de achterklep wordt ontgrendeld.

***i* Informatie**

Op de schakelaar staat "HOLD" (ingedrukt houden) om aan te geven dat u de schakelaar moet indrukken en langer dan 1 seconde ingedrukt moet houden.

Starten

Zie voor meer informatie "Contactslot" in hoofdstuk 5.

AANWIJZING

Voorkom beschadiging van de afstandsbediening :

- Houd de afstandsbediening uit de buurt van water en andere vloeistoffen, en van vuur. Als het binnenste van de Smart Key vochtig wordt (door vloeistof of damp) of te heet wordt, kan er een defect ontstaan in het interne circuit en kan de garantie vervallen.
- Zorg ervoor dat u de afstandsbediening niet laat vallen en gooi er niet mee.
- Bescherm de afstandsbediening tegen extreme temperaturen.

Mechanische sleutel

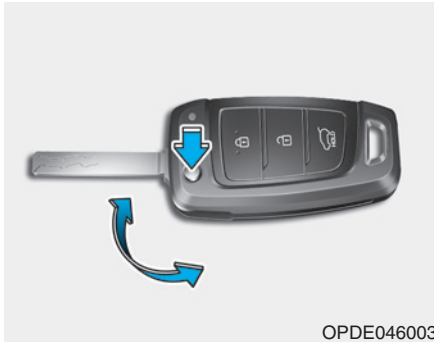

Als de afstandsbediening niet normaal werkt, kunt u de portieren met de mechanische sleutel vergrendelen of ontgrendelen.

Druk de ontgrendelknop in om de sleutel open te klappen. De sleutel klapt dan automatisch open.

Houd om de sleutel in te klappen de ontgrendelknop ingedrukt en klap de sleutel handmatig in.

AANWIJZING

Klap de sleutel niet in zonder de ontgrendelknop ingedrukt te houden. Hierdoor kan de sleutel beschadigd raken.

Vorzorgsmaatregelen met betrekking tot de afstandsbediening

In de volgende gevallen werkt de afstandsbediening niet :

- Als de sleutel in het contactslot is gestoken.
- Als u zich buiten het bereik bevindt (ongeveer 30 m).
- Als de batterij van de afstandsbediening bijna leeg is.
- Als het signaal wordt geblokkeerd door andere auto's of objecten.
- Als de buitentemperatuur extreem laag is.
- Als de afstandsbediening zich bevindt in de buurt van een zender (bijvoorbeeld van een radiozender of een luchthaven), waardoor de normale werking van de afstandsbediening verstoord kan worden.

Vergrendel en ontgrendel de portieren met de mechanische sleutel wanneer de afstandsbediening niet goed werkt. Als u een probleem hebt met de afstandsbediening, adviseren we u contact op te nemen met een officiële HYUNDAI-dealer.

Wanneer de afstandsbediening zich in de buurt van uw mobiele telefoon bevindt, kan het signaal van de afstandsbediening worden geblokkeerd door de normale werkingssignalen van uw mobiele telefoon.

Dit is met name van belang wanneer de telefoon actief is, bijvoorbeeld wanneer u met uw telefoon belt of wordt gebeld en sms'jes en/of e-mails verzendt of ontvangt.

Bewaar de afstandsbediening en uw mobiele telefoon niet op dezelfde plaats en probeer altijd voldoende afstand te houden tussen beide apparaten.

i Informatie

Wijzigingen of aanpassingen die niet expliciet zijn goedgekeurd door de garantieverstrekker kunnen ertoe leiden dat de gebruiker niet meer bevoegd is om de apparatuur te bedienen. Als de portiervergrendeling met afstandsbediening door wijzigingen of aanpassingen waarvoor geen toestemming is verleend niet meer bediend kan worden, valt dit niet onder de fabrieksgarantie.

AANWIJZING

Houd de afstandsbediening uit de buurt van elektromagnetische materialen die de elektromagnetische golven naar de sleutel tegenhouden.

Vervangen van de batterij

Als de afstandsbediening niet goed werkt, vervang de batterij dan door een nieuw exemplaar.



Type batterij : CR2032

Vervangen van de batterij :

1. Plaats een smal stukje gereedschap in de opening en wip het deksel los.
2. Verwijder het afdekkapje van de batterij met een schroevendraaier.
3. Verwijder de oude batterij en plaats de nieuwe batterij. Let op de polariteit van de batterij.

4. Plaats het afdekkapje van de batterij en de sleutel in omgekeerde volgorde van verwijderen.

Als u vermoedt dat de afstandsbediening beschadigd is of als u denkt dat de afstandsbediening niet goed werkt, adviseren we u contact op te nemen met een officiële HYUNDAI-dealer.

i Informatie



Een onjuist afgevoerde batterij kan schadelijk zijn voor het milieu en voor de gezondheid. Voer de batterij volgens de wettelijke voorschriften af.

Smart Key (indien van toepassing)

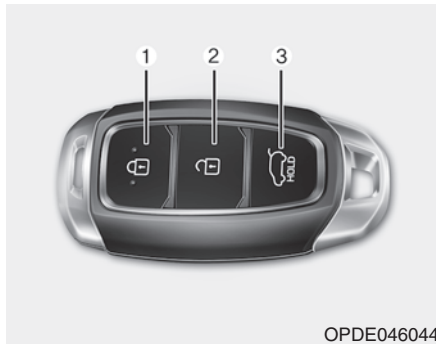

De Smart Key van uw HYUNDAI kunt u gebruiken om de portieren (en de achterklep) te vergrendelen of ontgrendelen en zelfs om de motor te starten.

1. Portieren vergrendelen
2. Portieren ontgrendelen
3. Achterklep ontgrendelen

Vergrendelen



Vergrendelen :

1. Sluit alle portieren, de motorkap en de achterklep.
2. Druk op de toets op de portiergreep of druk op de vergrendeltoets voor de portieren (1) op de Smart Key.
3. De alarmknipperlichten knipperen. Daarnaast worden de buitenspiegels ingeklapt als de schakelaar voor de inklapbare buitenspiegels in stand AUTO staat (indien van toepassing).

4. Als de portieren vergrendeld zijn, zal het controlelampje in de schakelaar voor de centrale vergrendeling/ontgrendeling gaan branden.

i Informatie

De toets op de portiergreep werkt alleen als de Smart Key zich binnen een afstand van 0,7 - 1 m van de buitenportiergreep bevindt.

Als u op de toets op de buitenportiergreep drukt, zullen in de onderstaande gevallen de portieren niet worden vergrendeld en zal de waarschuwingszoemer drie seconden klinken :

- De Smart Key bevindt zich in de auto.
- Het contact staat in stand ACC of ON.
- Een portier, maar niet de achterklep, is open.

⚠ WAARSCHUWING

Laat kinderen nooit zonder toezicht achter terwijl de Smart Key zich in de auto bevindt. Kinderen die zonder toezicht achterblijven, kunnen op de startknop drukken en de elektrisch bedienbare ruiten of andere bedieningsorganen in werking stellen. Het is zelfs mogelijk dat ze de auto in beweging zetten, wat tot ernstig letsel kan leiden.

Ontgrendelen

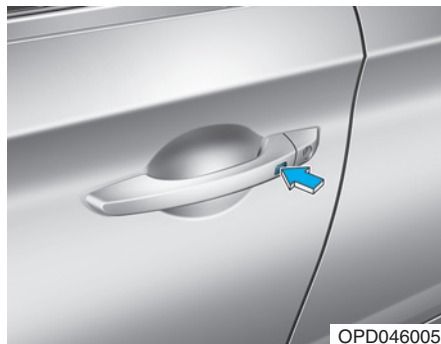

Ontgrendelen :

1. Zorg ervoor dat u de Smart Key bij u hebt.
2. Druk op de toets op de portiergreep of druk op de ontgrendeltoets voor de portieren (2) op de Smart Key.
3. De portieren zullen worden ontgrendeld. De alarmknipperlichten knipperen tweemaal. Daarnaast zullen de buitenspiegels worden uitgeklappt als de schakelaar voor de inklapbare buitenspiegels in stand AUTO staat. (indien van toepassing)

i Informatie

- De toets op de portiergreep werkt alleen als de Smart Key zich binnen een afstand van 0,7 - 1 m van de buitenportiergreep bevindt. Ook andere personen kunnen de portieren openen zonder dat ze de Smart Key in hun bezit hebben.
- 30 seconden na het ontgrendelen van de portieren worden ze automatisch weer vergrendeld, tenzij een van de portieren wordt geopend.

Ontgrendelen van de achterklep

Ontgrendelen :

1. Zorg ervoor dat u de Smart Key bij u hebt.
2. Druk op de toets op de achterklepgreep of druk langer dan 1 seconde op de ontgrendeltoets voor de achterklep (3) op de Smart Key.
3. De alarmknipperlichten knipperen tweemaal.

i Informatie

- Met de ontgrendeltoets voor de achterklep (3) wordt de achterklep alleen ontgrendeld. Hij opent het slot niet en opent de achterklep niet automatisch. Als de ontgrendeltoets voor de achterklep wordt gebruikt, moet nog steeds iemand de toets op de achterklepgreep indrukken om de achterklep te openen.
- Als de achterklep na het ontgrendelen niet binnen 30 seconden wordt geopend, zal hij automatisch weer worden vergrendeld.

Starten

U kunt de motor starten zonder de sleutel in het contactslot te steken. Zie voor meer informatie "Startknop" in hoofdstuk 5.

AANWIJZING

Beschadiging van de Smart Key voorkomen :

- Houd de Smart Key uit de buurt van water en andere vloeistoffen, en van vuur. Als het binnenste van de Smart Key vochtig wordt (door vloeistof of damp) of te heet wordt, kan er een defect ontstaan in het interne circuit. Dit wordt niet gedekt door de garantie op de auto.
- Zorg ervoor dat u de Smart Key niet laat vallen en gooi er niet mee.
- Bescherm de Smart Key tegen extreme temperaturen.

AANWIJZING

Zorg ervoor dat u altijd de Smart Key bij u hebt als u de auto verlaat. Als de Smart Key in of in de buurt van de auto achterblijft, kan de accu van de auto ontladen raken.

Mechanische sleutel

Als de Smart Key niet normaal werkt, kunt u de portieren met de mechanische sleutel vergrendelen of ontgrendelen.

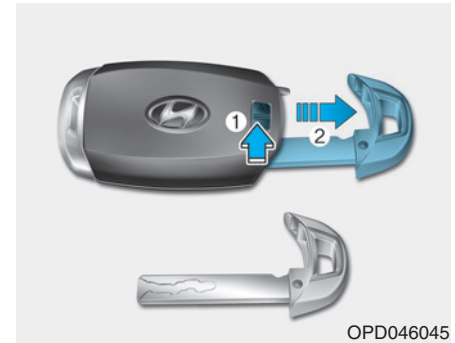

Beweeg de ontgrendelknop in de richting van de pijl (1) en verwijder vervolgens de mechanische sleutel (2). Steek de mechanische sleutel in het portierslot.

Druk de sleutel in de opening tot een klik hoorbaar is om de mechanische sleutel weer te plaatsen.

Verlies van een Smart Key

Er kunnen per auto maximaal twee Smart Keys worden geregistreerd. Als u een Smart Key verliest, adviseren we u de auto en de resterende sleutel onmiddellijk naar een officiële HYUNDAI-dealer te brengen of, indien nodig, de auto te laten wegslepen.

Voorzorgsmaatregelen met betrekking tot de Smart Key

In de volgende gevallen werkt de Smart Key niet :

- De Smart Key bevindt zich in de buurt van een zender (bijvoorbeeld van een radiozender of een luchthaven), waardoor de normale werking van de afstandsbediening verstoord kan worden.
- De Smart Key bevindt zich dicht bij een zend- en ontvangstinstallatie of een mobiele telefoon.
- Dicht bij uw auto wordt de Smart Key van een andere auto gebruikt.

Vergrendel en ontgrendel de portieren met de mechanische sleutel wanneer de Smart Key niet goed werkt. Als u een probleem hebt met de Smart Key, adviseren we u contact op te nemen met een officiële HYUNDAI-dealer.

Wanneer de Smart Key zich in de buurt van uw mobiele telefoon bevindt, kan het signaal van de Smart Key worden geblokkeerd door de normale werkingssignalen van uw mobiele telefoon. Dit is met name van belang wanneer de telefoon actief is, bijvoorbeeld wanneer u met uw telefoon belt of wordt gebeld en sms'jes en/of e-mails verzendt of ontvangt.

Bewaar de Smart Key en uw mobiele telefoon niet op dezelfde plaats en probeer altijd voldoende afstand te houden tussen beide apparaten.

i Informatie

Wijzigingen of aanpassingen die niet expliciet zijn goedgekeurd door de garantieverstrekker kunnen ertoe leiden dat de gebruiker niet meer bevoegd is om de apparatuur te bedienen. Als de portiervergrendeling met afstandsbediening door wijzigingen of aanpassingen waarvoor geen toestemming is verleend niet meer bediend kan worden, valt dit niet onder de fabrieksgarantie.

AANWIJZING

Houd de Smart Key uit de buurt van elektromagnetische materialen die de elektromagnetische golven naar de sleutel tegenhouden.

AANWIJZING

Neem de Smart Key altijd met u mee wanneer u de auto verlaat. Als de Smart Key in de buurt van de auto wordt achtergelaten, raakt de accu mogelijk ontladen.

Vervangen van de batterij



Als de Smart Key niet goed werkt, vervang de batterij dan door een nieuw exemplaar.

Type batterij : CR2032

Vervangen van de batterij :

1. Verwijder de mechanische sleutel.
2. Wrik het deksel aan de achterzijde van de Smart Key los met een smal stukje gereedschap.
3. Verwijder de oude batterij en plaats de nieuwe batterij. Let op de polariteit van de batterij.
4. Plaats het deksel aan de achterzijde van de Smart Key.

Als u vermoedt dat de Smart Key beschadigd is of als u denkt dat de Smart Key niet goed werkt, adviseren we u contact op te nemen met een officiële HYUNDAI-dealer.

i Informatie



Een onjuist afgevoerde batterij kan schadelijk zijn voor het milieu en voor de gezondheid. Voer de batterij volgens de wettelijke voorschriften af.

Startblokkeersysteem (indien van toepassing)

Het startblokkeersysteem beschermt uw auto tegen diefstal. Als een onjuist gecodeerde sleutel (of ander apparaat) wordt gebruikt, wordt het brandstofsysteem van de motor uitgeschakeld.

Als het contact in stand ON wordt gezet, moet het controlelampje van het startblokkeersysteem kort gaan branden en vervolgens uitgaan. Als het controlelampje gaat knipperen, herkent het systeem de code van de sleutel niet.

Zet het contact in stand LOCK/OFF en vervolgens weer in stand ON.

Het systeem herkent de code van de sleutel mogelijk niet als zich een andere sleutel van een startblokkering of een metalen voorwerp (bijvoorbeeld een sleutelhanger) in de buurt van de sleutel bevindt. De motor kan mogelijk niet worden gestart, omdat het metaal het normaal versturen van het transpondersignaal kan storen.

Als het systeem herhaaldelijk de code van de sleutel niet herkent, raden we u aan contact op te nemen met een HYUNDAI-dealer.

Probeer geen wijzigingen aan te brengen aan het systeem of het uit te breiden met andere apparaten. Dit kan leiden tot elektrische storingen, waardoor uw auto niet meer werkt.

WAARSCHUWING

Bewaar geen reservesleutels in uw auto, om diefstal van uw auto te voorkomen. Uw wachtwoord van het startblokkeersysteem is uniek en strikt persoonlijk.

AANWIJZING

De transponder in uw sleutel is een belangrijk onderdeel van het startblokkeersysteem. Hij is ontworpen voor jarenlang probleemloos gebruik. Voorkom echter blootstelling aan vocht en statische elektriciteit en een ruwe behandeling. Anders kan het startblokkeersysteem defect raken.

SLOTEN

Portiersloten van buitenaf vergrendelen/ontgrendelen

Mechanische sleutel

■ Afstandsbediening ■ Smart Key

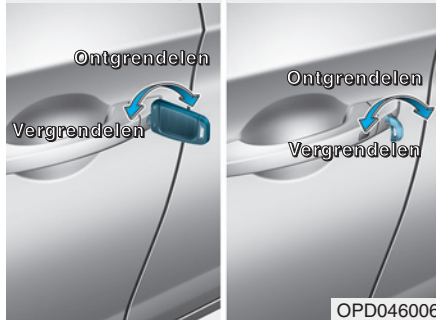

Draai de sleutel richting de achterzijde van de auto om te vergrendelen en richting de voorzijde van de auto om te ontgrendelen.

Als u het bestuurdersportier vergrendelt/ontgrendelt met een sleutel, zal het bestuurdersportier automatisch vergrendeld/ontgrendeld worden.

Trek de portiergreep na het ontgrendelen omhoog om het portier te openen.

Druk het portier met de hand dicht om het te sluiten. Zorg ervoor dat de portieren goed dicht zitten.

Afstandsbediening



Druk, om de portieren te vergrendelen, op de vergrendeltoets voor de portieren (1) op de afstandsbediening.

Druk, om de portieren te ontgrendelen, op de ontgrendeltoets voor de portieren (2) op de afstandsbediening.

Nadat de portieren zijn ontgrendeld, kunnen ze worden geopend door aan de portiergrepen te trekken.

Duw het portier met de hand dicht om het te sluiten. Zorg ervoor dat de portieren goed gesloten worden.

Smart Key

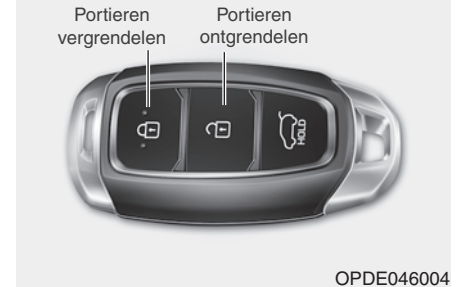

Druk, om de portieren te vergrendelen, op de toets op de buitenportiergreep terwijl u de Smart Key bij u draagt of druk op de vergrendeltoets voor de portieren op de Smart Key.

Druk, om de portieren te ontgrendelen, op de toets op de buitenportiergreep terwijl u de Smart Key bij u draagt of druk op de ontgrendeltoets voor de portieren op de Smart Key.

Trek na het ontgrendelen aan de portiergreep om het portier te openen.

Druk het portier met de hand dicht om het te sluiten. Zorg ervoor dat de portieren goed dichtzitten.

i Informatie

- In een koud en nat klimaat werken de portiervergrendeling en portiermechanismen mogelijk niet door bevriezingsverschijnselen.
- Als het portier een aantal keren snel achter elkaar wordt vergrendeld en weer ontgrendeld, ofwel met de sleutel ofwel met de schakelaar portiervergrendeling, zal de werking van het systeem tijdelijk worden onderbroken om beschadiging van de onderdelen te voorkomen.

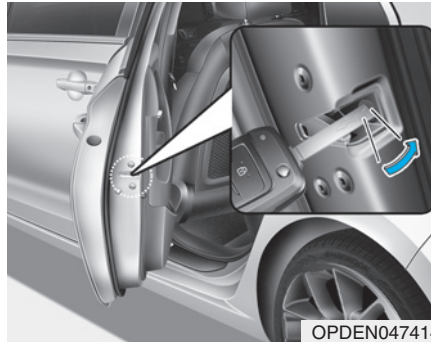

Wat te doen in noodgevallen

Als de voeding naar de schakelaar voor de centrale portiervergrendeling is onderbroken (bijv. bij een lege voertuigaccu) kunnen de portieren alleen van buitenaf met de mechanische sleutel via het portierslot vergrendeld worden.

Portieren zonder portierslot kunnen als volgt vergrendeld worden:

1. Open het portier.
2. Steek de sleutel in het noodportierslot en draai de sleutel horizontaal om te vergrendelen.
3. Sluit het portier op de juiste manier.

i Informatie

Als de voeding naar de schakelaar voor de centrale portiervergrendeling is onderbroken (bijv. bij een lege voertuigaccu) en de achterklep gesloten is, kunt u de achterklep niet openen zolang de voeding niet hersteld is.

Portiersloten van binnenuit vergrendelen/ontgrendelen

Met de vergrendelknop



Voorportier

Als er aan de portiergreep aan de binnenzijde wordt getrokken terwijl het portier is vergrendeld, zal het portier worden ontgrendeld en geopend.

Achterportier

Als er eenmaal aan de portiergreep aan de binnenzijde wordt getrokken terwijl het portier is vergrendeld, wordt het portier ontgrendeld.

Als tweemaal aan de portiergreep aan de binnenzijde wordt getrokken, gaat het portier open.

i Informatie

Als de centrale portierontgrendeling niet werkt terwijl u in de auto zit, probeer dan een van onderstaande mogelijkheden om de portieren te openen:

- Ontgrendel de portieren herhaaldelijk (zowel elektronisch als handmatig) en trek tegelijkertijd aan de portiergreep.
- Ontgrendel de overige portieren en trek aan de grepen, voor en achter.
- Open een voorportierruit en gebruik de mechanische sleutel om het portier vanaf de buitenzijde te ontgrendelen.

Met de schakelaar centrale vergrendeling/ontgrendeling

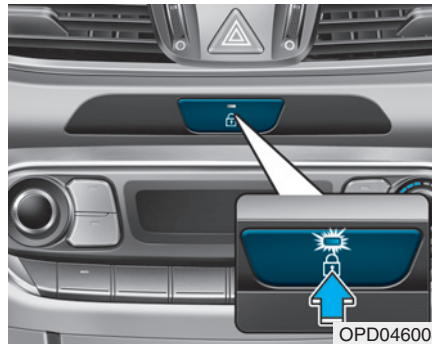

- Met een portier ontgrendeld
 - Door op de schakelaar voor de centrale vergrendeling te drukken, worden alle portieren vergrendeld en zal het controlelampje in de schakelaar gaan branden.
 - Als een van de portieren openstaat terwijl op de schakelaar wordt gedrukt, zullen de portieren niet worden vergrendeld.

- Met alle portieren vergrendeld
 - Als u op de schakelaar voor de centrale ontgrendeling drukt, zullen alle portieren ontgrendeld worden.
 - Als een willekeurig portier wordt ontgrendeld, zal het controlelampje van de schakelaar voor de centrale vergrendeling uitgaan.

i Informatie

Het controlelampje in de schakelaar knippert gedurende ongeveer één minuut als een portier ontgrendeld of de achterklep geopend is.

⚠ WAARSCHUWING

- De portieren moeten tijdens het rijden altijd volledig gesloten en vergrendeld zijn. Als de portieren ontgrendeld zijn, neemt de kans toe dat inzittenden bij een ongeval uit de auto geslingerd worden.
- Trek niet aan de binnenportiergreep van het bestuurdersportier (of passagiersportier) tijdens het rijden.

⚠ WAARSCHUWING

Laat ouderen, kinderen en huisdieren nooit zonder toezicht achter in de auto. Als de ruiten zijn gesloten, kan de temperatuur in het interieur zeer hoog oplopen wat kan leiden tot verstikking van ouderen, kinderen en huisdieren die zonder toezicht in de auto zitten en de auto niet zelfstandig kunnen verlaten.

Kinderen kunnen gewond raken door het bedienen van bepaalde systemen in de auto of gevaar lopen als iemand zich bijvoorbeeld toegang tot de auto verschaft.

⚠ WAARSCHUWING

Als u uw auto verlaat zonder deze te vergrendelen, bestaat de kans dat hij gestolen wordt of dat zich iemand toegang tot de auto verschaft.

Doe om de auto veilig achter te laten het volgende: zet, terwijl u het rempedaal intrapt, de selectiehandel in stand P (Parkeren) (Dual clutch-transmissie) of schakel de eerste versnelling of de achteruitversnelling (handgeschakelde transmissie) in, activeer bij het parkeren op een helling de parkeerrem, zet het contact in stand LOCK/OFF, sluit alle ruiten, vergrendel alle portieren en neem altijd de sleutel mee.

⚠ WAARSCHUWING

Het openen van een portier als iemand of iets de auto nadert, kan schade of letsel veroorzaken. Let bij het openen van portieren goed op of er geen ander verkeer aankomt.

⚠ WAARSCHUWING

Als u gedurende langere tijd in de auto verblijft terwijl het buiten zeer heet of koud is, kan een levensgevaarlijke situatie ontstaan. Vergrendel de auto niet van buitenaf als er iemand in de auto aanwezig is.

Kenmerken van de automatische portiervergrendeling/-ontgrendeling

Portierontgrendelsysteem (indien van toepassing)

Wanneer bij een aanrijding de airbags worden geactiveerd, worden alle portieren automatisch ontgrendeld.

Snelheidsafhankelijk portiervergrendelsysteem (indien van toepassing)

Alle portieren worden automatisch vergrendeld bij een rijsnelheid van meer dan 15 km/h.

U kunt de automatische vergrendel-/ontgrendelfunctie van de portieren activeren of deactiveren met de modus Gebruikersinstellingen op het LCD-display. **Zie "LCD-display" in dit hoofdstuk voor meer informatie.**

Kindersloten achterportieren

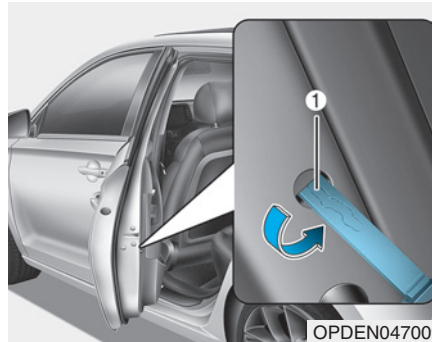

Het kinderslot zorgt ervoor dat kinderen die achterin zitten de achterportieren niet per ongeluk kunnen openen. Schakel het kinderslot altijd in als u gaat rijden met kinderen.

Het kinderslot bevindt zich aan de rand van elk achterportier. Als het kinderslot in stand LOCK staat, kan het achterportier niet van binnenuit worden geopend.

Steek een sleutel (of een schroevendraaier) (1) in de opening en draai het kinderslot in de stand vergrendeld om het slot te vergrendelen.

Ontgrendel het kinderslot om ervoor te zorgen dat een achterportier van binnenuit kan worden geopend.

⚠ WAARSCHUWING

Als kinderen tijdens het rijden per ongeluk de achterportieren openen, kunnen ze uit de auto vallen. Schakel het kinderslot van de achterportieren altijd in als er kinderen in de auto aanwezig zijn.

ANTIDIEFSTALSYSTEEM

Dit systeem helpt uw auto en waardevolle spullen te beschermen. De claxon klinkt en de alarmknipperlichten knipperen continu in een van de volgende situaties :

- Een portier wordt geopend zonder dat de afstandsbediening of de Smart Key wordt gebruikt.
- De achterklep wordt geopend zonder dat de afstandsbediening of de Smart Key wordt gebruikt.
- De motorkap wordt geopend.

Het alarm klinkt gedurende 30 seconden en vervolgens wordt het systeem gereset. Het alarm kan worden uitgeschakeld door de portieren te ontgrendelen met de afstandsbediening of de Smart Key.

Het antidiefstalsysteem wordt 30 seconden na het vergrendelen van de portieren en de achterklep automatisch ingeschakeld. Om het systeem te activeren moet u de portieren en de achterklep van buitenaf vergrendelen met de afstandsbediening of de Smart Key of door op de toets op de buitenportiergreep te drukken terwijl u de Smart Key bij u draagt.

De alarmknipperlichten knipperen eenmaal om aan te geven dat het systeem is ingeschakeld.

Als het antidiefstalsysteem is ingeschakeld, wordt het alarm geactiveerd zodra een van de portieren, de achterklep of de motorkap wordt geopend zonder de afstandsbediening of de Smart Key te gebruiken.

Het antidiefstalsysteem wordt niet ingeschakeld als de motorkap, de achterklep of een van de portieren niet volledig gesloten is. Als het systeem niet wordt ingeschakeld, controleer dan of de motorkap, de achterklep en de portieren volledig gesloten zijn.

Probeer geen wijzigingen aan te brengen aan het systeem of het uit te breiden met andere apparaten.

i Informatie

- **Vergrendel de portieren pas als alle inzittenden de auto hebben verlaten. Als het alarm is ingeschakeld terwijl er nog iemand in de auto zit, wordt het alarm geactiveerd als diegene de auto verlaat.**
- **Als het alarm niet is uitgeschakeld met de afstandsbediening of de Smart Key, open dan de portieren met de mechanische sleutel en zet het contact in stand ON (afstandsbediening) of start de motor (Smart Key) en wacht 30 seconden.**
- **Als het systeem is uitgeschakeld, maar niet binnen 30 seconden een portier of de achterklep wordt geopend, wordt het systeem weer ingeschakeld.**



i Informatie

Op auto's die zijn uitgerust met een antidiestalsysteem is een sticker aangebracht met de volgende tekst :

1. WAARSCHUWING
2. VEILIGHEIDSSYSTEEM

GEHEUGEN BESTUURERSSTOEL (INDIEN VAN TOEPASSING)

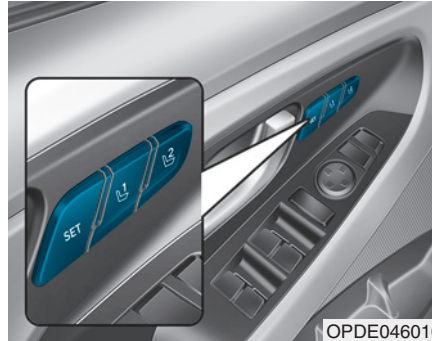

De bestuurdersstoel heeft een geheugen, waarin de volgende geheugeninstellingen met een druk op de knop kunnen worden opgeslagen en opgeroepen.

- Stand bestuurdersstoel
- Stand buitenspiegels
- Helderheid dashboardverlichting

⚠ WAARSCHUWING

Bedien het geheugen van de bestuurdersstoel nooit tijdens het rijden.

Hierdoor kunt u de controle verliezen waardoor een ongeluk met ernstig letsel of schade het gevolg kan zijn.

i Informatie

- Als de accukabels worden losgenomen, worden de geheugeninstellingen gewist.
- Als het geheugen van de bestuurdersstoel niet goed werkt, raden we u aan het systeem te laten controleren door een officiële HYUNDAI-dealer.

Opslaan van standen in het geheugen

1. Zet het contact in stand ON.
2. Stel de stand van de bestuurdersstoel, de stand van de buitenspiegels, en de helderheid van de dashboardverlichting naar wens in.
3. Druk op toets SET. Het systeem geeft één piepje en de melding "Press button to save settings (Knop indrukken voor opslaan instellingen)" verschijnt op het LCD-display.
4. Druk binnen 4 seconden op één van de geheugentoetsen (1 of 2). Het systeem geeft met twee piepjes aan dat de instellingen met succes in het geheugen zijn opgeslagen.
5. "Driver 1 (or 2) settings saved (Instellingen voor chauffeur 1 (of 2) opgeslagen)" verschijnt op het LCD-display.

Oproepen standen uit het geheugen

1. Zet het contact in stand ON.
2. Druk op de gewenste geheugentoets (1 of 2). Het systeem geeft één piepje en de bestuurdersstoel, de buitenspiegels en de dashboardverlichting worden automatisch in de opgeslagen positie gezet.
3. "Driver 1 (or 2) settings is applied (Instellingen voor chauffeur 1 (of 2) toegepast)" verschijnt op het LCD-display.

i Informatie

- Als de geheugeninstellingen "1" worden opgeroepen, wordt het aanpassen van de in het geheugen opgeslagen instellingen tijdelijk onderbroken door op toets SET of 1 te drukken. Door op toets 2 te drukken worden de geheugeninstellingen "2" opgeroepen.
- Als de geheugeninstellingen "2" worden opgeroepen, wordt het aanpassen van de in het geheugen opgeslagen instellingen tijdelijk onderbroken door op toets SET of 2 te drukken. Door op toets 1 te drukken worden de geheugeninstellingen "1" opgeroepen.
- Als tijdens het oproepen van de opgeslagen stand op een van de bedieningstoetsen van de bestuurdersstoel, de buitenspiegels of de dashboardverlichting wordt gedrukt, stopt de beweging van deze component en beweegt hij in de richting die met de bedieningstoets is gekozen.

Instapfunctie (indien van toepassing)

Het systeem beweegt de bestuurdersstoel als volgt automatisch:

- Zonder Smart Key-systeem
 - De bestuurdersstoel beweegt naar achteren als de contactsleutel wordt verwijderd en het bestuurdersportier geopend wordt.
 - De bestuurdersstoel beweegt naar voren als de contactsleutel wordt geplaatst.
- Met Smart Key-systeem
 - De bestuurdersstoel beweegt naar achteren als de startknop in stand OFF wordt gezet en het bestuurdersportier geopend wordt.
 - De bestuurdersstoel beweegt naar voren als de startknop in stand ACC of START wordt gezet.

U kunt de instapfunctie activeren of deactiveren met de modus Gebruikersinstellingen op het LCD-display. **Zie "LCD-display" in dit hoofdstuk voor meer informatie.**



OPMERKING

De bestuurder dient voorzichtig te werk te gaan bij het gebruik van deze functie om te voorkomen dat de passagier of het kind op achterbank letsel oploopt. In geval van nood moet de bestuurder de beweging van de voorstoel stoppen (wanneer de instapfunctie is ingeschakeld) door te drukken op de toets SET of op een van de bedieningstoetsen voor de bestuurdersstoel.

STUURWIEL

Elektrische stuurbechrachting (EPS)

Het systeem ondersteunt u tijdens het sturen. Bij een niet-draaiende motor of bij een defecte stuurbechrachting blijft de auto bestuurbaar, maar is de benodigde stuurkracht veel groter.

Zo wordt het sturen zwaarder wanneer de rijsnelheid toeneemt en lichter wanneer de snelheid afneemt. Hierdoor hebt u een betere controle over het stuurwiel.

Indien u merkt dat onder normale omstandigheden het sturen van de auto zwaarder gaat dan normaal, dan adviseren wij u de stuurbechrachting te laten controleren door een officiële HYUNDAI-dealer.

AANWIJZING

- **Als de elektrische stuurbechrachting niet goed werkt, gaat het waarschuwingslampje (⊖!) of een melding op het instrumentenpaneel branden of knipperen. Mogelijk wordt het stuurwiel moeilijk te draaien of onder controle te houden. We adviseren u het systeem zo snel mogelijk te laten controleren door een officiële HYUNDAI-dealer of een garagebedrijf.**
- **Als een storing wordt gesignaleerd in de elektrische stuurbechrachting wordt de stuurassistentie uitgeschakeld om een ongeval te voorkomen. Op dat moment gaat het waarschuwingslampje in het instrumentenpaneel branden of knipperen. Mogelijk wordt het stuurwiel moeilijk te draaien of onder controle te houden. Laat uw auto onmiddellijk controleren nadat u uw auto op een veilige plaats tot stilstand hebt gebracht.**

i Informatie

De volgende symptomen kunnen zich tijdens normaal gebruik voordoen:

- De benodigde stuurkracht kan direct nadat het contact in stand ON is gezet, hoog zijn.

Dit gebeurt als het systeem de EPS-diagnose uitvoert. Als de zelfdiagnose voltooid is, gaat het draaien aan het stuur weer net zo licht als anders.

- Er kan een klikkend geluid hoorbaar zijn van het EPS-relais na het in stand ON of LOCK/OFF zetten van het contact.
- Het geluid van de elektromotor kan hoorbaar zijn als de auto stilstaat of met lage snelheid rijdt.

- Als u het stuurwiel draait bij lage temperatuur, kan een afwijkend geluid hoorbaar zijn. Wanneer de temperatuur stijgt, zal het geluid verdwijnen. Dit is een normaal verschijnsel.
- Als u bij stilstaande auto het stuurwiel continu van aanslag tot aanslag draait, neemt de benodigde stuurkracht toe. Dit duidt niet op een storing. Na verloop van tijd wordt de benodigde stuurkracht weer normaal.

In hoogte en lengte verstelbare stuurkolom

Stel het stuurwiel zo af dat het op uw borst is gericht en niet op uw hoofd. Zorg ervoor dat u de waarschuwingslampjes en de meters in het instrumentenpaneel kunt zien. Controleer na het afstellen of het stuurwiel goed vastzit. Stel het stuurwiel altijd af vóór het rijden.

WAARSCHUWING

Stel het stuurwiel nooit af tijdens het rijden. Als u dat wel doet, kunt u de macht over het stuur verliezen, waardoor ongevallen en letsel kunnen worden veroorzaakt.

OPMERKING

Let erop dat u bij het verstellen van de hoogte van het stuurwiel niet hard op het stuurwiel drukt of er hard aan trekt, anders kan de bevestiging beschadigd raken.

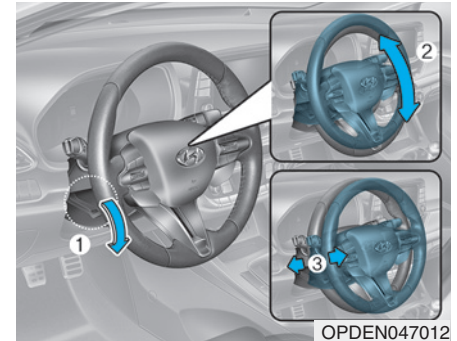

Wijzigen van de hoek en de hoogte van het stuurwiel:

1. Trek de ontgrendelhendel (1) naar beneden.
2. Stel de hoek (2) en de lengte (3) van het stuurwiel naar wens af.
3. Duw de ontgrendelhendel omhoog om het stuurwiel te blokkeren.

i Informatie

Het is mogelijk dat de ontgrendelhendel, na het instellen, het stuurwiel niet blokkeert.

Dit duidt niet op een storing. Dit gebeurt als twee tandwielen niet correct in elkaar grijpen. Stel in zo'n geval het stuurwiel opnieuw af en vergrendel het.

Stuurwielverwarming (indien van toepassing)

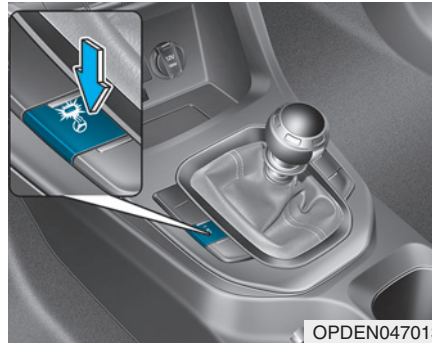

Wanneer het contact in stand ON staat of wanneer de motor draait, kunt u door het indrukken van de toets van de stuurwielverwarming de stuurwielverwarming inschakelen. Het controlelampje in de toets gaat branden.

Druk nogmaals op de toets om de stuurwielverwarming uit te schakelen. Het controlelampje in de toets dooft.

i Informatie

De stuurwielverwarming zal ongeveer 30 minuten na het inschakelen automatisch worden uitgeschakeld.

Als de motor wordt afgezet terwijl de stuurwielverwarming is ingeschakeld, wordt de timer-functie van de stuurwielverwarming gereset.

Druk nogmaals op de toets om de stuurwielverwarming weer in te schakelen.

AANWIJZING

Plaats geen hoes of accessoire op het stuurwiel. Een hoes of accessoire kan de stuurwielverwarming beschadigen.

Claxon



Druk op het gedeelte van het stuurwiel bij het claxonsymbool om te claxonneren. De claxon wordt alleen bediend wanneer op dit gedeelte wordt gedrukt.

AANWIJZING

Om de claxon te bedienen hoeft u niet op het claxongedeelte te slaan. Druk het claxongedeelte niet in met een scherp voorwerp.

SPIEGELS

Binnenspiegel

Stel voor het rijden de binnenspiegel zo af dat u in het midden van de spiegel het midden van de achterrui-
t ziet.

WAARSCHUWING

Zorg ervoor dat uw zicht niet wordt gehinderd. Plaats geen voorwerpen op de achterstoelen, in de bagageruimte of achter de hoofdsteunen van de achterstoelen die het zicht door de achterrui-
t zouden kunnen belemmeren.

WAARSCHUWING

Wijzig de binnenspiegel niet en monteer geen grotere spiegel, om ernstig letsel bij een ongeval of het activeren van de airbag te voorkomen.

WAARSCHUWING

Verstel de spiegel **NOOIT** tijdens het rijden. Hierdoor kunt u de controle over de auto verliezen, waardoor er een ongeval kan ontstaan.

AANWIJZING

Gebruik voor het reinigen van de spiegel een papieren doekje of vergelijkbaar materiaal dat vochtig is gemaakt met glasreiniger. Spuit niet direct glasreiniger op de spiegel, anders kan er glasreiniger in het spiegelhuis komen.

Elektrochromatische spiegel (ECM)

De elektrochromatische binnenspiegel voorkomt 's nachts of als er weinig licht is automatisch verblinding door de koplampen van achteropkomend verkeer.

Zodra de motor draait, worden de lichtreflecties automatisch gedimd. De sensor registreert het lichtniveau rond de auto en dimt automatisch de reflecties van de koplampen van achteropkomende auto's.

Als de selectiehendel in stand R (Achterruit) wordt gezet, wordt de binnenspiegel automatisch in de helderste stand gezet om het zicht naar achteren zo duidelijk mogelijk te maken.

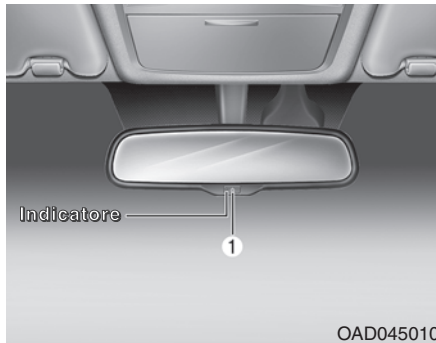

Bedienen van elektrochromatische binnenspiegel :

- Druk op de AAN/UIT-knop (1) om de automatische dimfunctie uit te schakelen. Het spiegelcontrolelampje dooft.
- Druk op de AAN/UIT-knop (1) om de automatische dimfunctie in te schakelen. Het spiegelcontrolelampje gaat branden.
- De spiegel is standaard AAN als het contact in stand ON staat.

Buitenspiegel

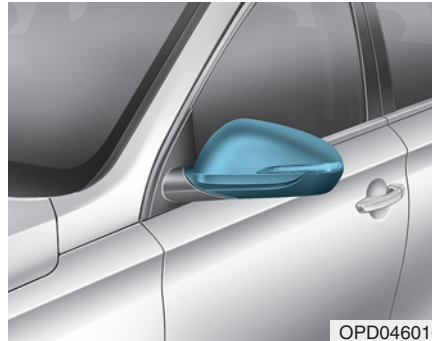

Stel de spiegels af voordat u gaat rijden.

Uw auto is uitgerust met zowel een linker als een rechter buitenspiegel.

De spiegels kunnen elektrisch versteld worden met de schakelaar.

De spiegels kunnen worden ingeklapt om beschadigingen in een automatische wasserette of bij het rijden door een smalle straat te voorkomen.

WAARSCHUWING

- De linker en rechter buitenspiegel zijn convergerend. Bij uitvoeringen voor sommige landen is ook de linker buitenspiegel convergerend. Objecten in de spiegel zijn daardoor dichterbij dan ze lijken.
- Gebruik bij het veranderen van rijstrook daarom uw binnenspiegel en kijk opzij om de werkelijke afstand tot het achteropkomende verkeer vast te stellen.

WAARSCHUWING

Verstel de buitenspiegels niet en klap ze ook niet in tijdens het rijden. Hierdoor kunt u de controle over de auto verliezen, waardoor er een ongeval kan ontstaan.

AANWIJZING

- Gebruik geen krabber om de spiegel ijsvrij te maken, anders kan het spiegelglas beschadigd raken.
- Probeer de buitenspiegel niet met kracht af te stellen als deze is vastgevroren. Gebruik een goedgekeurde ruitontdooier (geen antivries voor koelvloeistof) of een spons of zachte doek met zeer warm water, of zet de auto op een warme plaats om het ijs te laten smelten.

Afstellen van de buitenspiegels

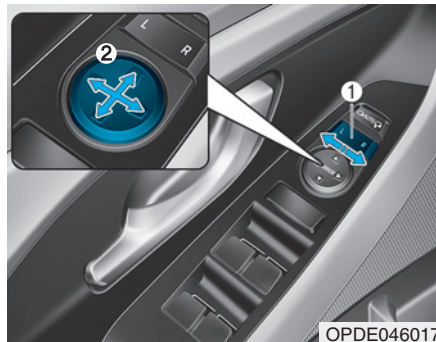

1. Druk op de toets L (links) of R (rechts) (1) om de spiegel te selecteren die u wilt afstellen.
2. Gebruik de bedieningsschakelaar voor de spiegel (2) om de geselecteerde spiegel omhoog, omlaag, naar links of naar rechts te bewegen.
3. Zet de schakelaar na het verstellen terug in de middenstand om te voorkomen dat de spiegel onbedoeld wordt versteld.

AANWIJZING

- De spiegels stoppen hun beweging als de maximale stelhoek bereikt is. De stelmotor blijft echter draaien zolang de schakelaar ingedrukt blijft. Houd de schakelaar niet langer ingedrukt dan nodig om te voorkomen dat de stelmotor beschadigd raakt.
- Probeer de buitenspiegels nooit met de hand te verstellen, anders kan de elektromotor beschadigd raken.

Inklappen buitenspiegel

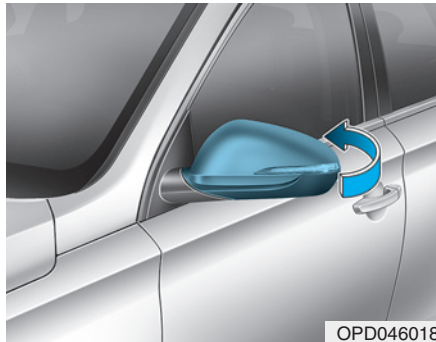

Handmatig

Pak de buitenspiegel bij de behuizing vast en klap deze naar achteren.



Elektrisch

Links : De spiegel klapt uit.

Rechts : De spiegel klapt in.

Midden (AUTO) : De spiegels worden in de volgende gevallen automatisch in- en uitgeklapt :

- Zonder Smart Key-systeem
 - De spiegel wordt in- of uitgeklapt wanneer de portieren worden vergrendeld of ontgrendeld met de afstandsbediening.

- Met Smart Key-systeem
 - De spiegels worden in- of uitgeklapt wanneer de portieren worden vergrendeld of ontgrendeld met de Smart Key.
 - De spiegels worden in- of uitgeklapt wanneer de portieren worden vergrendeld of ontgrendeld met de toets op de buitenportiergreep.

AANWIJZING

De elektrisch bedienbare buitenspiegel werkt zelfs als het contact in stand OFF staat. Stel, om te voorkomen dat de accu leegraakt, de spiegels niet langer dan noodzakelijk af als de motor is uitgeschakeld.

AANWIJZING

Klap de elektrisch bedienbare buitenspiegels niet met de hand in. Anders kan de elektromotor beschadigd raken.

Parkeerhulp bij achteruit inparkeren (indien van toepassing)

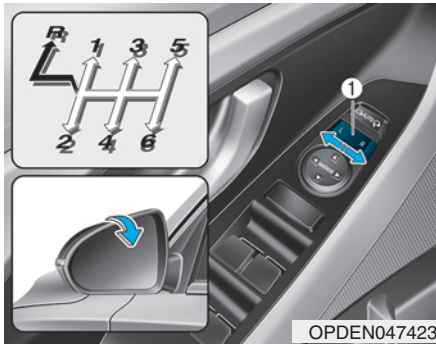

Wanneer u de selectiehandel in stand R (Achterruit) zet, bewegen de buitenspiegels omlaag om het achteruitrijden te vergemakkelijken.

Het al dan niet bewegen van de spiegels is afhankelijk van de stand van de buitenspiegelschakelaar (1):

Links/Rechts : Als de schakelaar L (Links) of R (Rechts) is geselecteerd, bewegen beide buitenspiegels.

Neutraal : Als geen schakelaar is geselecteerd, bewegen de buitenspiegels niet.

De buitenspiegels keren automatisch terug naar hun oorspronkelijke positie onder de volgende omstandigheden:

- Het contact staat in stand LOCK/OFF of stand ACC.
- De selectiehandel wordt in een andere stand dan R (Achteruit) gezet.
- De schakelaar van de buitenspiegels is niet geselecteerd.

RUITEN

Elektrisch bedienbare ruiten

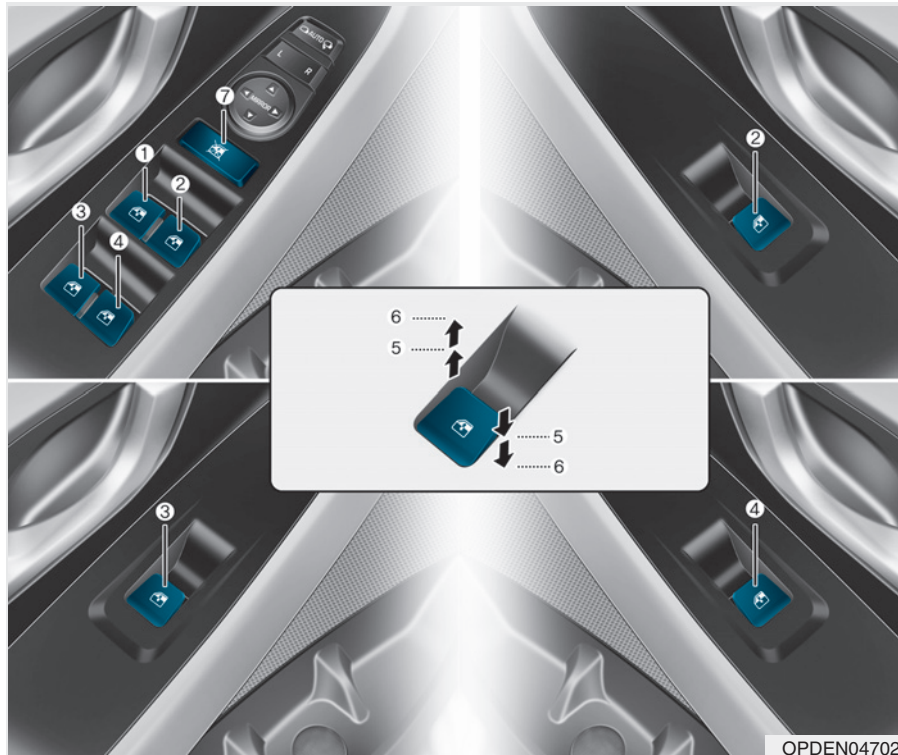

- (1) Schakelaar ruitbediening bestuurdersportier
- (2) Schakelaar ruitbediening voorpassagiersportier
- (3) Schakelaar ruitbediening achterportier (links)
- (4) Schakelaar ruitbediening achterportier (rechts)
- (5) Ruiten openen en sluiten
- (6) Elektrisch bedienbare ruit
- (7) Blokkeerschakelaar ruitbediening

OPDEN047021

Om de ruiten te kunnen sluiten of openen, moet het contact in stand ON staan. Ieder portier is voorzien van een schakelaar voor de bediening van de desbetreffende ruit. De bestuurder beschikt over een blokkeerschakelaar waarmee de ruitbediening van de schakelaars op de achterportieren uitgeschakeld kan worden. De elektrisch bedienbare ruiten kunnen worden bediend tot ongeveer 30 seconden nadat het contact in stand ACC of OFF is gezet. Wanneer de voorportieren echter geopend zijn, kunnen de ruiten niet bediend worden, zelfs niet binnen de periode van 30 seconden.

WAARSCHUWING

Steek tijdens het rijden uw hoofd, armen of andere lichaamsdelen niet naar buiten, om ernstig letsel te voorkomen.

Informatie

- In een koud en nat klimaat werken de elektrisch bedienbare ruiten mogelijk niet door bevroeringsverschijnselen.
- Tijdens het rijden met de zijruiten achter omlaag of met het schuifdak (indien van toepassing) geheel of gedeeltelijk geopend, kan windgeruis of een dreunend geluid hoorbaar zijn. Dit is normaal en kan worden vermindert of verholpen door het volgende te doen. Wanneer windgeruis optreedt terwijl een of beide zijruiten achter geopend zijn, kunt u beide zijruiten voor ongeveer 2,5 cm laten zakken. Als het geluid hoorbaar is terwijl het schuifdak is geopend, schuif het schuifdak dan iets verder dicht.

Ruiten openen en sluiten

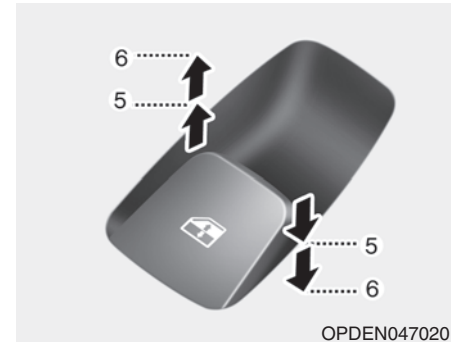

Openen :

Druk de ruitbedieningsschakelaar omlaag tot de eerste stand (5). Laat de schakelaar los als u wilt dat de ruit stopt.

Sluiten :

Druk de ruitbedieningsschakelaar omhoog tot de eerste stand (5). Laat de ruitbedieningsschakelaar los als u wilt dat de ruit stopt.

Ruit automatisch omhoog/ omlaag

Door de schakelaar kortstondig in te drukken of omhoog te trekken tot de tweede stand (6), wordt de ruit automatisch geopend of gesloten, zelfs als de schakelaar wordt losgelaten. Om de ruitbeweging te stoppen, trekt u de schakelaar omhoog of drukt u hem omlaag en laat u hem vervolgens los.

De elektrisch bedienbare ruiten resetten

Als de elektrisch bedienbare ruiten niet goed werken, moet de elektrische ruitbediening als volgt worden gereset :

1. Zet het contact in stand ON.
2. Sluit de ruit en houd de ruitbedieningsschakelaar daarna nog minstens 1 seconde omhoog.

Als de elektrisch bedienbare ruiten na het resetten niet goed werken, raden we u aan het systeem te laten controleren door een officiële HYUNDAI-dealer.

⚠ WAARSCHUWING

De klembeveiliging werkt niet tijdens het resetten van de elektrisch bedienbare ruiten. Zorg ervoor dat lichaamsdelen en voorwerpen zich op een veilige afstand bevinden alvorens de ruiten te sluiten, om letsel en schade aan de auto te voorkomen.

Klembeveiliging

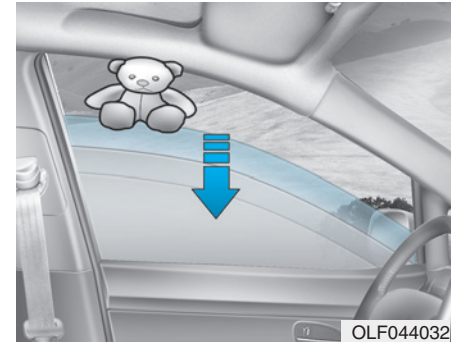

Als een obstakel gesignaleerd wordt tijdens het automatisch sluiten van een ruit, stopt de beweging van de ruit en zakt de ruit ongeveer 30 cm, zodat het voorwerp verwijderd kan worden.

Als de ruit weerstand ondervindt terwijl de ruitbedieningsschakelaar omhooggetrokken blijft, stopt de omhooggaande beweging van de ruit en zakt de ruit ongeveer 2,5 cm.

Als de schakelaar opnieuw omhooggetrokken wordt binnen 5 seconden nadat de ruit automatisch naar beneden is gegaan door de klembeveiliging, zal de klembeveiliging niet werken.

i Informatie

De klembeveiliging voor de portierruit werkt alleen als de automatische sluitfunctie wordt gebruikt door de schakelaar omhoog te trekken tot de tweede stand.

⚠ WAARSCHUWING

Zorg ervoor dat lichaamsdelen en voorwerpen zich op een veilige afstand bevinden alvorens de ruiten te sluiten, om letsel en schade aan de auto te voorkomen.

Als een voorwerp met een diameter kleiner dan 4 mm tussen de ruit en de sponning terechtkomt, wordt de extra weerstand mogelijk niet opgemerkt door de klembeveiliging en zal de ruit niet stoppen en in de andere richting bewegen.

AANWIJZING

Plaats geen accessoires op de ruiten. De klembeveiliging werkt dan mogelijk niet.

Blokkeerschakelaar ruitbediening



De bestuurder kan de ruitbedieningschakelaars van de achterportieren uitschakelen door de blokkeerschakelaar voor de ruitbediening in te drukken.

Als de blokkeerschakelaar van de ruitbediening is ingedrukt:

- Kunnen alle elektrisch bedienbare ruiten worden bediend met de hoofdschakelaar in het bestuurdersportier.

- Kan de elektrisch bedienbare ruit in het voorpassagiersportier worden bediend met de schakelaar in het voorpassagiersportier.
- Kunnen de elektrisch bedienbare ruiten in de achterportieren niet worden bediend met de schakelaar in de achterportieren.

⚠ WAARSCHUWING

Laat kinderen niet met de ruitbediening spelen. Laat de blokkeerschakelaar voor de ruitbediening van het bestuurdersportier in de stand LOCK staan. Het onbedoeld bedienen door een kind kan tot ernstig letsel leiden.

AANWIJZING

- Open of sluit telkens maar één ruit tegelijk. Anders kan de elektrische ruitbediening beschadigd raken. Hierdoor zal bovendien de zekering langer meegaan.
- Probeer nooit tegelijkertijd de hoofdschakelaar voor de ruitbediening in het bestuurdersportier en de afzonderlijke schakelaar voor de ruitbediening in tegengestelde richtingen in te drukken. In dat geval stopt de ruit en kan deze niet meer worden geopend of gesloten.

WAARSCHUWING

- Laat kinderen NOOIT zonder toezicht achter met de sleutels in de auto terwijl de motor draait.
- Laat een kind NOOIT zonder toezicht achter in de auto. Ook zeer jonge kinderen kunnen per ongeluk de auto in beweging zetten, bekneld raken tussen de portieruiten of zichzelf of anderen letsel toebrengen.

- Controleer altijd zorgvuldig of er zich geen armen, handen of andere belemmeringen in de buurt bevinden voordat een ruit gesloten wordt.
- Laat kinderen niet met de ruitbediening spelen. Laat de blokkeerschakelaar voor de ruitbediening in de stand VERGRENDELD (ingedrukt) staan. Het onbedoeld bedienen van een ruit kan vooral bij kinderen tot letsel leiden.
- Steek tijdens het rijden uw hoofd, armen of andere lichaamsdelen niet naar buiten.

Sluiten van de ruiten met afstandsbediening (indien van toepassing)



OPD047044L

Het is mogelijk de ruiten te bedienen terwijl de motor niet draait door gedurende meer dan 3 seconden op de vergrendelknop portier (1) te drukken. De ruit beweegt net zo lang (omhoog) als u op de vergrendelknop portier drukt. De ruit stopt als u niet meer op de vergrendelknop drukt. De alarmknipperlichten knipperen 3 keer als de ruit helemaal gesloten is.

i Informatie

- Het sluiten van de ruiten met afstandsbediening kan abrupt stoppen als u tijdens de bediening wegloopt van de auto. Blijf in de buurt van uw auto terwijl u het sluiten van de ruiten in de gaten houdt.
- Als een ruit, die in beweging is, met enige kracht wordt tegengehouden, dan kan deze stoppen met bewegen. De overige ruiten zullen echter wel verder sluiten. Let er op dat alle ruiten gesloten zijn en dat de alarmknipperlichten 3 keer knipperen.

PANORAMISCH SCHUIF-/KANTELDAK (INDIEN VAN TOEPASSING)

Indien uw auto is uitgerust met een schuif-/kanteldak, kunt u dit met behulp van de hendel in de dakconsole openschuiven of kantelen.



Het schuifdak kan alleen worden bediend wanneer het contact in stand ON staat.

Nadat het contact in stand ACC of LOCK is gezet, kan het schuifdak gedurende ongeveer 30 seconden worden bediend. Wanneer het voorportier echter is geopend, kan het schuifdak niet worden bediend, zelfs niet binnen de periode van 30 seconden.

⚠ WAARSCHUWING

- Zet het schuifdak en het zonnescerm bij stilstaande auto in de gewenste stand. Hierdoor kunt u de controle over de auto verliezen, wat tot een ongeluk met letsel of schade kan leiden.
- Laat kinderen nooit zonder toezicht achter in het voertuig terwijl de motor draait en de sleutel in het contact zit. Alleen gelaten kinderen zouden het schuif-/kanteldak kunnen bedienen, wat in ernstig letsel kan resulteren.
- Ga niet op het dak van de auto zitten. Dit kan letsel of schade aan de auto veroorzaken.

AANWIJZING

Bedien het schuif-/kanteldak niet als er dakrails op het dak zitten of als er bagage op het dak ligt.

Elektrisch zonnescerm

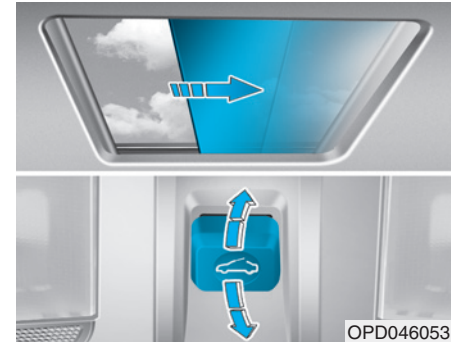

Gebruik het elektrische zonnescerm om direct zonlicht via het glas van het schuif-/kanteldak tegen te houden.

- Wanneer u de schakelaar van het schuifdak naar achteren drukt tot de eerste stand, wordt het elektrisch bedienbare zonnescerm automatisch opengeschoven.
- Wanneer u de schakelaar van het schuifdak naar voren drukt tot de eerste stand, wordt het elektrisch bedienbare zonnescerm automatisch gesloten. Als het glaspaneel echter is geopend, zal dit eerst worden gesloten.

Druk de schakelaar van het schuifdak in een willekeurige richting om de beweging van het elektrisch bedienbare zonnescerm te stoppen.

AANWIJZING

Probeer het elektrisch bedienbare zonnescerm niet met de hand open of dicht te schuiven, anders kan het zonnescerm beschadigd of defect raken.

i Informatie

Plooien in het elektrisch bedienbare zonnescerm zijn een normale eigenschap van het materiaal.

Omhoog/omlaag kantelen

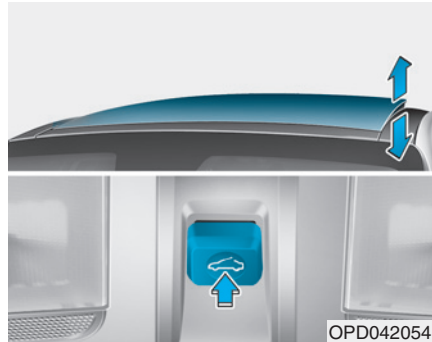

- Druk de schakelaar van het schuifdak omhoog om het glaspaneel open te kantelen. Als het elektrisch bedienbare zonnescerm echter is gesloten, zal dit eerst worden geopend.
- Druk de schakelaar van het schuifdak omhoog of naar voren wanneer het glaspaneel is opengekanteld om het glaspaneel automatisch te sluiten.

Duw de hendel van het schuif-/kanteldak in een willekeurige richting om het zonnescerm stil te zetten.

Open-/dichtschuiven

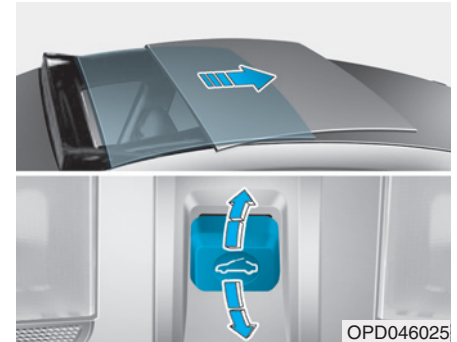

- Wanneer u de schakelaar van het schuifdak naar achteren drukt tot de eerste stand, wordt het glaspaneel geopend. Als het elektrisch bedienbare zonnescerm echter is gesloten, zal dit eerst worden geopend. Wanneer u de schakelaar van het schuifdak naar voren drukt tot de eerste stand, wordt het glaspaneel gesloten. Als het glaspaneel echter is gesloten, wordt het elektrisch bedienbare zonnescerm gesloten.

- Wanneer u de schakelaar van het schuifdak naar voren of naar achteren drukt tot de tweede stand, bewegen het elektrisch bedienbare zonnescerm en het glaspaneel automatisch (automatische bediening).
Duw de hendel van het schuif-/kanteldak in een willekeurige richting om het zonnescerm stil te zetten.

Klembeveiliging

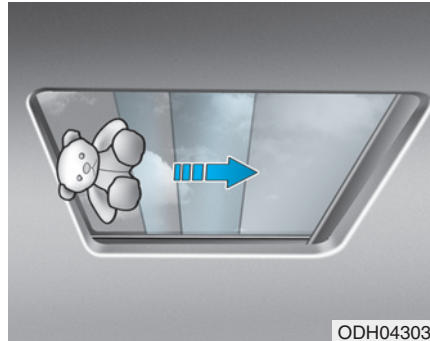

Als een obstakel gesignaleerd wordt tijdens het automatisch sluiten van het elektrisch bedienbare zonnescerm of het glaspaneel, keert de bewegingsrichting automatisch om en stopt het glaspaneel op een bepaald punt.

De klembeveiliging werkt mogelijk niet als er een dun of zacht voorwerp tussen het elektrisch bedienbare zonnescerm of het glaspaneel en de schuifdakrand aanwezig is.

⚠ WAARSCHUWING

- Zorg ervoor dat hoofden, andere lichaamsdelen en voorwerpen zich op een veilige afstand bevinden voordat u het schuif-/kanteldak bedient. Er kunnen lichaamsdelen of objecten klem raken met letsel of schade aan het voertuig als gevolg.
- Probeer de automatische omkeerfunctie nooit opzettelijk uit met lichaamsdelen. Mogelijk keert de bewegingsrichting wel om, maar er is ook risico op letsel.

AANWIJZING

- Duw niet meer tegen de hendel als het schuif-/kanteldak volledig is geopend, gesloten of gekanteld. Dit kan leiden tot schade aan de motor van het schuif-/kanteldak.
- Doorlopend open-/dichtschuiven, open-/dichtkantelen, kan leiden tot een storing in de motor of het schuif-/kanteldaksysteem.
- Verwijder regelmatig opgehoopt stof van de rails van het schuif-/kanteldak.
- Stof dat zich ophoopt tussen het schuifdak en het dakpaneel kan geluiden veroorzaken. Open het schuifdak en verwijder regelmatig het stof met een schone doek.

- Probeer het schuifdak niet te openen bij temperaturen onder het vriespunt of als het schuifdak is bedekt met sneeuw of ijs. Anders werkt het schuifdak mogelijk niet correct en kan het breken wanneer dit geforceerd wordt geopend.
- Open het schuif-/kanteldak niet meteen na regen of een wasbeurt. Dan kan er water in de auto komen.
- Laat onder het rijden geen bagage uit het schuifdak steken. Er kan schade aan de auto ontstaan bij een plotselinge stop.

⚠ WAARSCHUWING

Steek tijdens het rijden niet uw hoofd, armen, lichaamsdelen of objecten naar buiten. U kunt dan letsel oplopen bij een plotselinge stop.

Schuif-/kanteldak resetten



In sommige omstandigheden is het nodig om het schuif-/kanteldak te resetten. Het resetten van het schuif-/kanteldak kan onder andere nodig zijn in de volgende gevallen:

- Als de 12 V-accu afgekoppeld of leeg is
- Als de zekering van het zonnedak is vervangen
- Als de automatische open-/sluitfunctie van het schuif-/kanteldak niet correct werkt

Resetprocedure schuif-/kanteldak:

1. Aanbevolen wordt om de resetprocedure met draaiende motor uit te voeren. Start de motor met de transmissie in P (Parkeren).
2. Zorg ervoor dat het elektrisch bedienbare zonnescerm en het glaspaneel volledig zijn gesloten. Als het elektrisch bedienbare zonnescerm of het glaspaneel is geopend, druk dan de schakelaar naar voren totdat het zonnescerm en het glaspaneel volledig zijn gesloten.
3. Laat de schakelaar los wanneer het elektrisch bedienbare zonnescerm en het glaspaneel volledig zijn gesloten.
4. Druk de schakelaar naar voren totdat het elektrisch bedienbare zonnescerm en het glaspaneel iets bewegen. Laat de hendel dan los.

5. Houd de schakelaar van het schuifdak nogmaals naar voren gedrukt totdat het elektrisch bedienbare zonnescerm en het glaspaneel open- en weer dichtschuiven. Laat de hendel pas los als de handeling afgerond is.

Als u de schakelaar tijdens de procedure loslaat, start u die weer vanaf stap 2.

Informatie

Als het schuifdak niet wordt gereset wanneer de accu losgenomen of ontladen is geweest, of wanneer de desbetreffende zekering doorgebrand is, werkt het schuifdak mogelijk niet goed.

Waarschuwing geopend schuif-/kanteldak



Als de bestuurder de motor uitschakelt wanneer het schuif-/kanteldak niet volledig is gesloten, klinkt er enkele seconden een waarschuwingszoemer en verschijnt er een waarschuwing geopend schuifdak op het LCD-display.

Sluit het schuif-/kanteldak volledig wanneer u de auto verlaat.



OPMERKING

Zorg er bij het verlaten van uw auto voor dat het schuif-/kanteldak volledig is gesloten.

Als het schuif-/kanteldak geopend blijft, kunnen regen of sneeuw het interieur nat maken.

Bovendien kan een geopend schuif-/kanteldak van een achtergelaten auto diefstal uitlokken.

EXTERIEUR

Motorkap

Motorkap openen

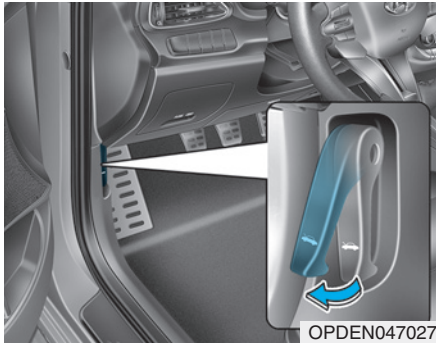

1. Parkeer de auto en activeer de parkeerrem.
2. Trek aan de ontgrendelhendel om de motorkap te ontgrendelen. De motorkap komt iets omhoog.

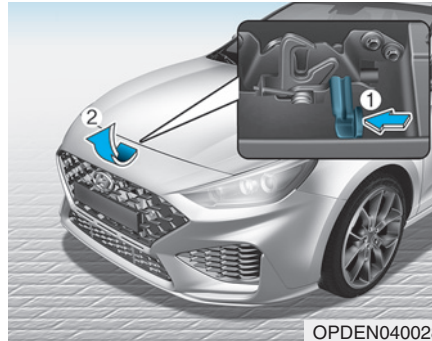

3. Ga naar de voorzijde van de auto en til de motorkap iets op. Duw tegen de veiligheidshaak (1) in het midden van de motorkap en trek de motorkap omhoog (2).
4. Neem de motorkapsteun los.

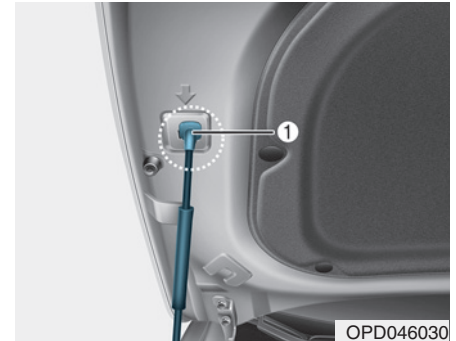

5. Ondersteun de motorkap met de steun (1).

⚠ WAARSCHUWING

- Pak de steun altijd vast bij het deel dat omwikkeld is met rubber. Het rubber voorkomt dat u zich brandt aan het hete metaal als de motor warm is.
- De steun moet goed in de opening geplaatst worden als u controles in de motorruimte uitvoert. Dat voorkomt dat de motorkap plotseling naar beneden valt en letsel veroorzaakt.

Motorkap sluiten

1. Controleer de volgende punten alvorens de motorkap te sluiten :
 - Of alle vuldoppen correct zijn teruggeplaatst.
 - Of er geen handschoenen, doeken of andere brandbare materialen in de motorruimte zijn achtergebleven.
2. Zet de steun vast in de clip om te voorkomen dat hij gaat rammelen.
3. Laat de motorkap zakken (tot ongeveer 30 cm boven zijn gesloten positie) en druk hem stevig in het slot. Controleer altijd nogmaals of de motorkap goed is vergrendeld.

Als de motorkap iets kan worden opgetild, is hij niet goed vergrendeld. Open hem nogmaals en sluit hem met meer kracht.

⚠ WAARSCHUWING

- Controleer voor het sluiten van de motorkap of er geen zaken in de motorruimte zijn achtergebleven.

- Controleer altijd nogmaals of de motorkap goed is vergrendeld alvorens met de auto te gaan rijden. Controleer of er geen waarschuwinglampje geopende motorkap brandt of een melding weergegeven wordt op het instrumentenpaneel. Als de motorkap niet vergrendeld is terwijl de auto in beweging is, zal de zoemer klinken om de bestuurder te waarschuwen dat de motorkap niet volledig vergrendeld is. Het rijden met een geopende motorkap kan het zicht in zijn geheel belemmeren, hetgeen kan leiden tot een ongeval.
- Verplaats de auto niet als de motorkap omhoog staat omdat dan het zicht belemmerd wordt, hetgeen kan leiden tot een ongeval, en de motorkap naar beneden kan vallen of beschadigd kan worden.

Achterklep

Achterklep openen

Zorg ervoor dat de selectiehendel in stand P (Parkeren) staat en activeer de parkeerrem.

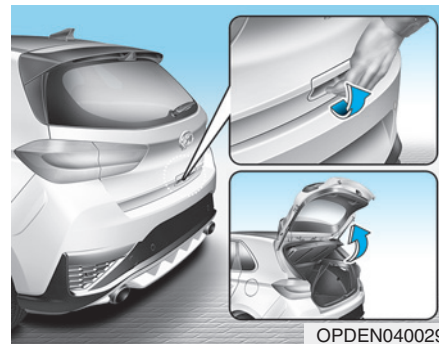

Voer vervolgens één van de volgende handelingen uit:

1. Ontgrendel alle portieren met de ontgrendeltoets voor de portieren op uw afstandsbediening of Smart Key. Druk op de toets op de achterklepgreep en open de achterklep.

2. Houd de ontgrendeltoets voor de achterklep op de afstandsbediening of de Smart Key ingedrukt. Druk op de toets op de achterklepgreep en open de achterklep.
3. Druk op de toets op de achterklepgreep en open de achterklep terwijl u de Smart Key bij u draagt.

Achterklep sluiten

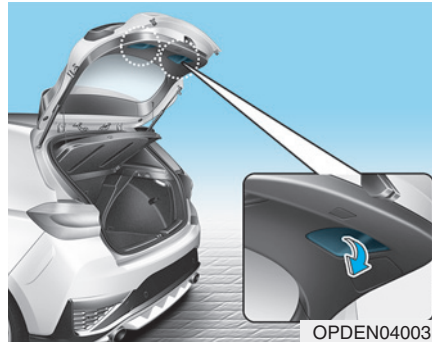

Laat de achterklep zakken en druk hem vervolgens aan totdat hij vergrendeld wordt. Probeer de achterklep omhoog te trekken zonder op de toets op de achterklepgreep te drukken om te controleren of hij goed dichtzit.

WAARSCHUWING

Houd de achterklep tijdens het rijden altijd volledig gesloten. Als met een (gedeeltelijk) geopende achterklep wordt gereden, kunnen schadelijke uitlaatgassen, die koolmonoxide (CO) bevatten, in het interieur binnendringen.

Informatie

Sluit de achterklep altijd voordat u gaat rijden, om schade aan de gasveren van de achterklep en de bevestigingsmaterialen te voorkomen.

AANWIJZING

In een koud en nat klimaat werken de achterklepvergrendeling en achterklepmechanismen mogelijk niet goed door bevroeringsverschijnselen.

⚠ WAARSCHUWING



OHYK047009

Raak het onderdeel dat de achterklep ondersteunt (de gasveer) niet aan. Vervorming van dit onderdeel kan leiden tot schade aan het voertuig en kan de veiligheid in gevaar brengen.

⚠ WAARSCHUWING

- Vervoer **NOOIT** personen in de bagageruimte van de auto. Als de achterklep gedeeltelijk of volledig gesloten is en de persoon niet uit de bagageruimte kan komen, kan ernstig letsel optreden door ventilatiegebrek, uitlaatgassen, snel toenemende warmte of door blootstelling aan kou. Daarnaast is de bagageruimte zeer gevaarlijk tijdens een ongeval, aangezien deze geen deel uitmaakt van de veiligheidskooi, maar tot de kreukelzone van de auto behoort.
- Houd de portieren en de achterklep vergrendeld en bewaar de sleutels buiten het bereik van kinderen. Ouders zouden hun kinderen moeten wijzen op de gevaren die het spelen in de bagageruimte met zich meebrengt.

Tankdopklep

Openen van de tankdopklep

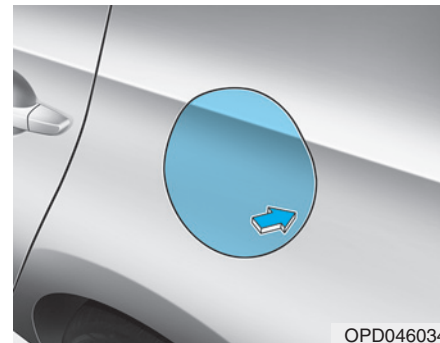

OPD046034

1. Zet de motor uit.
2. Zorg ervoor dat het bestuurdersportier ontgrendeld is.
3. Druk op de tankdopklep in de buurt van de 3-uurpositie.

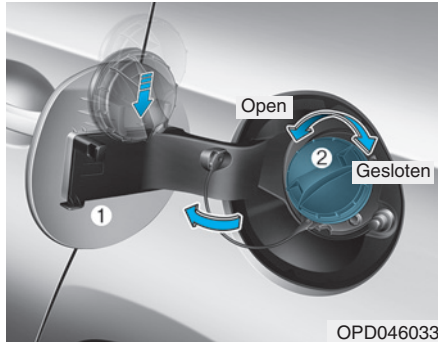

4. Zet de tankdopklep (1) volledig open.
5. Draai de tankdop (2) linksom om hem te verwijderen. U hoort mogelijk een sissend geluid doordat de druk in de tank gelijk wordt.
6. Plaats de dop op de tankdopklep.

i Informatie

Tik zachtjes op de tankdopklep of druk er voorzichtig tegenaan als deze is vastgevroren om het ijs te breken en open daarna de tankdopklep. Wrik de tankdopklep niet los. Spuit de omgeving in met goedgekeurde ruitontdooier (gebruik geen koelvloeistof) of zet de auto op een warme plaats om het ijs te laten smelten.

Sluiten van de tankdopklep

1. Plaats de dop terug en draai hem rechtsom totdat hij eenmaal klikt.
2. Sluit de tankdopklep en zorg ervoor dat hij goed dichtzit.

i Informatie

De tankdopklep wordt niet gesloten als het bestuurdersportier vergrendeld is. Als u het bestuurdersportier tijdens het tanken vergrendelt, ontgrendel het dan voordat u de tankdopklep sluit.

WAARSCHUWING

Benzine is licht ontvlambaar en explosief. Het niet opvolgen van deze richtlijnen kan tot ERNSTIG LETSEL leiden:

- Lees alle waarschuwingen bij het tankstation en neem ze in acht.
- Kijk vóór het tanken altijd of er een noodknop voor het afsluiten van de brandstof is bij de brandstofpomp.
- Raak, voordat u het vulpistool aanraakt, met de blote hand altijd even een metalen deel van de auto aan, op voldoende afstand van de vulopening, het vulpistool of een andere benzinebron, om statische elektriciteit af te voeren.

- Maak tijdens het tanken geen gebruik van een mobiele telefoon. Elektrische stroom en/of elektronische storing van mobiele telefoons kan brandstofdampen doen ontbranden.

- Stap niet in de auto nadat u begonnen bent met tanken. U kunt statisch geladen raken door het aanraken van of wrijven tegen een voorwerp of stof dat/die statische elektriciteit kan produceren.

Een ontlading van statische elektriciteit kan brandstofdampen doen ontbranden en brand veroorzaken. Als u tijdens het tanken toch terug in de auto moet stappen, raak ook dan met de blote hand even een metalen deel van de auto aan, op voldoende afstand van de vulopening, het vulpistool of een andere benzinebron, om mogelijk gevaarlijke statische elektriciteit af te voeren.

- Zet bij het tanken altijd de selectiehendel in stand P (Parkeren) (Dual clutch-transmissie) of schakel de eerste versnelling of de achteruitversnelling (handgeschakelde transmissie) in, activeer bij het parkeren op een helling de parkeerrem en zet het contact in stand LOCK/OFF. De elektrische onderdelen van de motor kunnen vonken produceren die brandstofdampen kunnen doen ontbranden.
- Als u een geschikte jerrycan wilt vullen, plaats deze dan op de grond voordat u de jerrycan gaat vullen. Een met statische elektriciteit geladen jerrycan kan brandstofdampen doen ontbranden. Zodra u begint te tanken, dient u met de blote hand contact te houden met de auto tot het tanken is voltooid.

- Gebruik alleen goedgekeurde plastic jerrycans die geschikt zijn voor brandstof.
- Zet de motor uit vóór het tanken. De elektrische onderdelen van de motor kunnen vonken produceren die brandstofdampen kunnen doen ontbranden.
- Doe de tank niet te vol, omdat dit kan leiden tot verspilling van brandstof.
- Als er tijdens het tanken brand uitbreekt, verlaat dan onmiddellijk de auto en breng de manager van het tankstation, de politie en de brandweer op de hoogte. Volg hun veiligheidsinstructies op.

- Als de onder druk staande brandstof naar buiten spuit, kan deze op uw kleding of huid terecht komen en kan er brandgevaar ontstaan. Verwijder de tankdop altijd voorzichtig en langzaam. Als er brandstof naar buiten komt of er een sissend geluid hoorbaar wordt, moet u even wachten voordat u de dop verder losdraait.
- Controleer altijd of de tankdop goed vastgedraaid is, om morsen van brandstof in geval van een aanrijding te voorkomen.

i Informatie

Tank alleen de brandstof die in het hoofdstuk Introductie vermeld is onder "Vereiste brandstof".

AANWIJZING

- Mors geen brandstof op de buitenzijde van de auto. Brandstof kan de lak aantasten.
- Gebruik, als de tankdop vervangen moet worden, uitsluitend een originele HYUNDAI dop of een andere, voor uw auto geschikte dop. Een verkeerde tankdop kan een ernstige storing in het brandstofsysteem of het emissieregelsysteem veroorzaken.

INSTRUMENTENPANEEL



1. Variabele toerenteller met LED-verlichting
2. Snelheidsmeter
3. Ladingstoestandmeter
4. Brandstofmeter
5. Waarschuwing- en controlelampjes
6. LCD-display (inclusief tripcomputer)

Het werkelijke instrumentenpaneel kan afwijken van de afbeelding.

Zie "Meters en tellers" in dit hoofdstuk voor meer informatie.

OPDEN040101

Bediening instrumentenpaneel

Dashboardverlichting

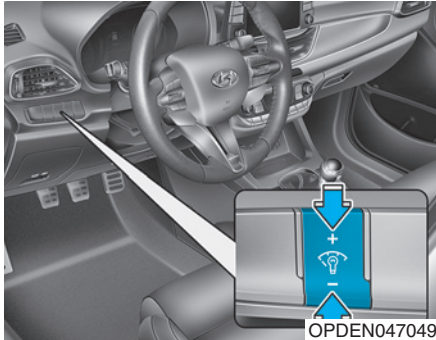

Met behulp van de bedieningstoets kan de sterkte van de dashboardverlichting geregeld worden wanneer de parkeerlichten of de dim-/grootlichten branden.

Wanneer de bedieningstoets van de dashboardverlichting wordt ingedrukt, wordt ook de sterkte van de verlichting van de schakelaars aangepast.

⚠ WAARSCHUWING

Stel het instrumentenpaneel nooit af tijdens het rijden. Hierdoor kunt u de controle over de auto verliezen waardoor een ongeluk met ernstig letsel of schade aan de auto het gevolg kan zijn.



- De helderheid van de dashboardverlichting wordt weergegeven.
- Als de lichtintensiteit het maximale of minimale niveau bereikt, klinkt een geluidssignaal.

Meters en tellers

Snelheidsmeter

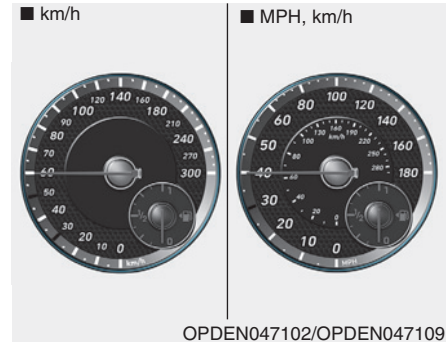

De snelheidsmeter geeft de rijsnelheid van de auto aan en is gekalibreerd in kilometers per uur (km/h).

Variabele toerenteller met LED-verlichting



OPDEN047104

De toerenteller geeft het aantal omwentelingen per minuut (omw/min) bij benadering weer.

Gebruik de toerenteller om de juiste schakelmomenten te kiezen en voorkom dat de motor zwaar moet trekken of met te hoge motortoerentallen draait.



OPDEN047154

De gele en rode LEDs geven het bereik aan van het aanbevolen motortoerental. Naarmate de motorolietemperatuur stijgt, wordt het bereik van het aanbevolen motortoerental ook groter.

Voorkom rijden met motortoerentallen in de gele en rode waarschuwingvelden.

Voorkom in het bijzonder rijden met motortoerentallen in het rode waarschuwingveld. Daardoor kan er schade aan de motor ontstaan.

Koelvloeistoftemperatuurmeter



OPDEN047106

Wanneer het contact in stand ON staat, geeft deze meter de koelvloeistoftemperatuur weer.

AANWIJZING

Als de naald van de meter buiten het normale bereik komt en in de richting van stand "130" beweegt, duidt dit op oververhitting van de motor, waardoor schade aan de motor kan ontstaan.

Blijf niet rijden met een oververhitte motor. Raadpleeg "Als de motor oververhit raakt" in hoofdstuk 6 wanneer de motor oververhit raakt.

⚠ WAARSCHUWING

Verwijder de koelvloeistofdop nooit als de motor heet is. De koelvloeistof staat onder druk en kan ernstige brandwonden veroorzaken. Wacht totdat de motor is afgekoeld alvorens het reservoir bij te vullen met koelvloeistof.

Brandstofmeter



De brandstofmeter geeft bij benadering de hoeveelheid brandstof aan die nog in de tank aanwezig is.

i Informatie

- De inhoud van de brandstoftank staat in hoofdstuk 8.
- De brandstofmeter is daarnaast uitgerust met een waarschuwingslampje laag brandstofniveau. Dit lampje gaat branden als de brandstoftank bijna leeg is.
- Bij hellingen en bochten beweegt mogelijk de naald van de brandstofmeter of gaat het waarschuwingslampje laag brandstofniveau mogelijk eerder branden dan gebruikelijk, doordat de brandstof in de brandstoftank heen en weer beweegt.

⚠ WAARSCHUWING

Het is gevaarlijk als de auto zonder brandstof komt te staan. Vul de brandstoftank zo snel mogelijk als het waarschuwingslampje gaat branden of als de naald van de brandstofmeter de "0" nadert.

AANWIJZING

Vermijd rijden met een extreem laag brandstofniveau. Wanneer de brandstof opraakt, kan de motor overslaan, waardoor de katalysator beschadigd raakt.

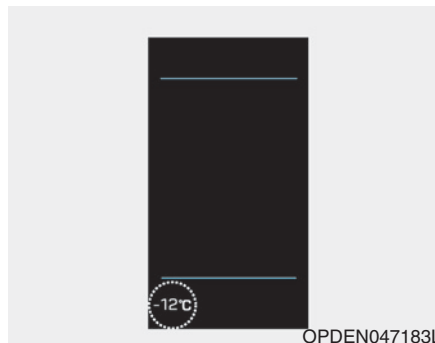
Buitentemperatuurmeter

De meter geeft de actuele buitentemperatuur aan in graden Celsius (°C) of graden Fahrenheit.

- De temperatuur ligt tussen :
-40°C - 60°C

De buitentemperatuur op het display wijzigt mogelijk niet direct zoals een gewone thermometer, dit om de bestuurder niet af te leiden.

De eenheid van de temperatuur kan als volgt van °C in °F worden gewijzigd of van °F in °C:

- Modus Gebruikersinstellingen in het instrumentenpaneel: u kunt de eenheid van de temperatuur wijzigen bij "Overige functies - Eenheid temperatuur".
- Automatisch verwarmings- en ventilatiesysteem: Houd, terwijl u op de toets OFF drukt, de toets AUTO ten minste 3 seconden ingedrukt.

De eenheid voor temperatuur wijzigt op zowel het LCD-display in het instrumentenpaneel als op het klimaatregelingscherm.

Kilometerteller

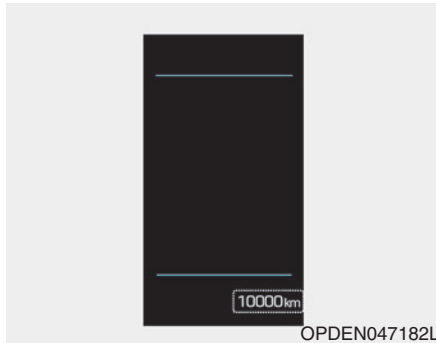

De kilometerteller geeft de totale afstand aan die met de auto is gereden en dient ook te worden gebruikt om te bepalen wanneer periodiek onderhoud nodig is.

Actieradius

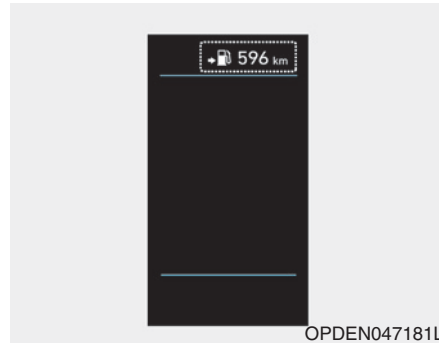

- De actieradius is de geschatte afstand die de auto kan afleggen met de resterende brandstof.
- Als de geschatte actieradius minder dan 1 km is, geeft de tripcomputer "---" weer in plaats van de actieradius.

i Informatie

- Als de auto niet op een horizontaal vlak staat of nadat de accupolen losgenomen zijn geweest, kan het gebeuren dat de functie actieradius niet goed werkt.
- De weergegeven actieradius is een schatting van de afstand die met de auto gereden kan worden en kan dus afwijken van de werkelijke actieradius.
- Indien er minder dan 6 liter brandstof wordt getankt, wordt dat niet door de tripcomputer geregistreerd.
- Het brandstofverbruik en de actieradius zijn sterk afhankelijk van de rijomstandigheden, de rijstijl van de bestuurder en de staat van de auto.

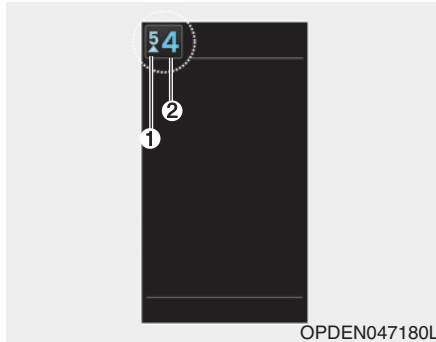

Schakelindicator transmissie

Schakelstandindicator handgeschakelde transmissie (indien van toepassing)



1. Deze indicator geeft aan in welke versnelling u het beste kunt rijden om brandstof te besparen.
2. Deze indicator geeft aan welke versnelling op dat moment is ingeschakeld (alleen beschikbaar tijdens het rijden).

Bijvoorbeeld

-  : Geeft aan dat opschakelen naar de 3e versnelling wenselijk is (de selectiehendel staat in de 2e of 1e versnelling).
-  : Geeft aan dat terugschakelen naar de 3e versnelling wenselijk is (de selectiehendel staat in de 4e, 5e of 6e versnelling).

Als het systeem niet goed werkt, wordt de indicator niet weergegeven.

Schakelindicator Double clutch-transmissie (indien van toepassing)



Deze indicator geeft weer welke stand van de selectiehendel is geselecteerd.

- Parkeerstand : P
- Achteruit : R
- Neutraalstand : N
- Rijstand : D
- Modus handmatig schakelen : D1, D2, D3, D4, D5, D6, D7

i Informatie

De geadviseerde versnelling (1) kan variëren en is afhankelijk van de geselecteerde rijmodus.

Schakelindicator



Met het aantal LEDs dat brandt, wordt het desbetreffende motortoerental aangegeven. Naarmate het motortoerental het maximaal toegestane toerental nadert, gaan er meer verschillende kleuren LEDs branden. Als alle 5 LEDs beginnen te knipperen is dat het juiste moment om op te schakelen. Wacht niet langer met schakelen.

In de modus Gebruikersinstellingen kunt u selecteren in welke modus de schakelindicator moet worden weergegeven.

Ga naar 'User Settings (Gebruikersinst.) → Convenience (Handig) → Shift recommendation indicator (Aanduiding schakeladvies) → ECO/NORMAL/SPORT/N/CUSTOM'.

Alle versnellingen en rijmodi hebben een verschillend werkingbereik van de LEDs. In de SPORT-modus en N-modus is het bereik van de LEDs groter dan in de NORMAL-modus en de ECO-modus om de bestuurder meer te ondersteunen onder sportieve rijomstandigheden en op het circuit.

Waarschuwings- en controlelampjes

i Informatie

Controleer nadat de motor aangeslagen is of alle waarschuwinglampjes uit zijn. Eventuele lampjes die nog branden, kunnen op een storing duiden.

Waarschuwinglampje AIRBAG



Dit lampje gaat branden:

- Als het contact of de startknop in de stand ON wordt gezet.
 - Het lampje blijft ongeveer 6 seconden branden en gaat dan uit.
- In het geval van een storing in het aanvullend veiligheidssysteem.
In dat geval adviseren we u de auto te laten controleren door een officiële HYUNDAI-dealer.

Waarschuwinglampje veiligheidsgordel



Dit waarschuwinglampje attendeert de bestuurder erop dat de veiligheidsgordel niet is vastgemaakt.

Zie voor meer informatie "Veiligheidsgordels" in hoofdstuk 2.

Waarschuwinglampje parkeerrem en remvloeistofniveau



Dit lampje gaat branden:

- Als het contact of de startknop in de stand ON wordt gezet.
 - Het lampje blijft ongeveer 3 seconden branden.
 - Het lampje blijft branden als de parkeerrem is geactiveerd.
- Als de parkeerrem wordt geactiveerd.
- Als het remvloeistofniveau te laag is.
 - Als het waarschuwinglampje blijft branden terwijl de parkeerrem niet geactiveerd is, kan dit duiden op een te laag remvloeistofniveau in het reservoir.

Als het remvloeistofniveau in het reservoir te laag is:

1. Rijd voorzichtig naar de kant van de weg en breng de auto op een veilige plaats tot stilstand.
2. Schakel de motor uit en controleer het remvloeistofniveau direct. Laat indien nodig remvloeistof bijvullen (**Zie voor meer informatie "Remvloeistof" in hoofdstuk 7**). Controleer na het bijvullen van remvloeistof alle onderdelen van het remsysteem op lekkage. Rijd niet met de auto als er een lekkage is gevonden, als het waarschuwingslampje blijft branden of als de remmen niet goed werken. We adviseren u de auto te laten nakijken door een officiële HYUNDAI-dealer.

Diagonaal gescheiden remsysteem

Uw auto is uitgerust met een diagonaal gescheiden remsysteem. Dat betekent dat als er in een van de remcircuits een probleem optreedt, u de auto met het overgebleven remcircuit tot stilstand kunt brengen.

Als een van de remcircuits is uitgevallen, wordt de slag van het rempedaal groter en moet er meer druk op het rempedaal worden uitgeoefend om de auto tot stilstand te brengen.

Verder zal in dat geval de remweg toenemen.

Schakel bij een defect in het remsysteem terug om sterker op de motor af te remmen en breng de auto op een veilige plaats tot stilstand.

WAARSCHUWING

Waarschuwingslampje parkeerrem en remvloeistofniveau

Rijden met een auto waarvan het waarschuwingslampje brandt, is gevaarlijk. Als het waarschuwingslampje parkeerrem en remvloeistofniveau blijft branden terwijl de parkeerrem niet geactiveerd is, kan dit duiden op een te laag remvloeistofniveau in het reservoir.

In dat geval adviseren we u de auto te laten controleren door een officiële HYUNDAI-dealer.

Waarschuwingslampje ABS



Dit lampje gaat branden:

- Als het contact of de startknop in de stand ON wordt gezet.
 - Het lampje blijft ongeveer 3 seconden branden en gaat dan uit.
- In het geval van een storing in het ABS (Het normale remsysteem werkt in dat geval nog wel, maar het antiblokkeersysteem niet).

In dat geval adviseren we u de auto te laten controleren door een officiële HYUNDAI-dealer.

Waarschuwinglampje EBD



Deze twee waarschuwinglampjes gaan tijdens het rijden gelijktijdig branden:

- Als het ABS en het normale remsysteem mogelijk niet normaal werken.

In dat geval adviseren we u de auto te laten controleren door een officiële HYUNDAI-dealer.

WAARSCHUWING

Waarschuwinglampje EBD

Als het waarschuwinglampje ABS en het waarschuwinglampje parkeerrem en remvloeistofniveau gelijktijdig branden, werkt het remsysteem niet normaal en kan er dus een onverwachte en gevaarlijke situatie ontstaan bij plotseling remmen.

Vermijd in dit geval hard rijden en plotseling remmen.

Wij adviseren u uw auto zo snel mogelijk te laten controleren door een officiële HYUNDAI-dealer.

Informatie - Waarschuwinglampje EBD (Electronic Brake force Distribution)

Als het waarschuwinglampje ABS al dan niet in combinatie met het waarschuwinglampje parkeerrem en remvloeistofniveau brandt, werken de snelheidsmeter, de kilometerteller en de dagteller mogelijk niet. Bovendien kan het waarschuwinglampje EPS gaan branden en kan de benodigde stuurkracht toe- of afnemen.

In dat geval adviseren we u de auto zo snel mogelijk te laten controleren door een officiële HYUNDAI-dealer.

Waarschuwinglampje elektronische stuurbekrachting (EPS)



Dit lampje gaat branden:

- Wanneer er een storing aanwezig is in de elektrische stuurbekrachting of het contact in de stand ON wordt gezet, gaat het waarschuwinglampje branden.
- Als het waarschuwinglampje brandt tijdens het rijden, is er een storing aanwezig in de elektrische stuurbekrachting. We adviseren u de auto te laten controleren door een officiële HYUNDAI-dealer.
- Als het contact of de startknop in de stand ON wordt gezet, gaat het waarschuwinglampje gedurende ongeveer 3 seconden branden (terwijl er geen storing aanwezig is) en vervolgens gaat het uit.

Controlelampje motormanagement (MIL)



Dit controlelampje gaat branden:

- Als het contact of de toets ENGINE START/STOP in de stand ON wordt gezet.
 - Het controlelampje motormanagement brandt gedurende ongeveer 3 seconden en dooft vervolgens.
- Wanneer er een storing is met het emissieregelsysteem of met de motor of de aandrijflijn van de auto. Laat de auto in dit geval inspecteren door een officiële HYUNDAI-dealer.

AANWIJZING

Wanneer u met een brandend motorcontrolelampje (MIL) blijft doorrijden, kan schade aan het emissieregelsysteem ontstaan. Dit kan een nadelige invloed hebben op de rijprestaties en/of het brandstofverbruik.

AANWIJZING - Benzinemotor

Wanneer het controlelampje motormanagement (MIL) gaat branden, kan de katalysatorbeschadigd zijn. Hierdoor kan het motorvermogen teruglopen.

In dat geval adviseren we u de auto zo snel mogelijk te laten controleren door een officiële HYUNDAI-dealer.

Waarschuwinglampje laadsysteem



Dit lampje gaat branden:

- In het geval van een storing in de dynamo of het elektrische laadsysteem.

In het geval van een storing in de dynamo of het laadsysteem:

1. Rijd voorzichtig naar de kant van de weg en breng de auto op een veilige plaats tot stilstand.
2. Schakel de motor uit en controleer of de dynamoriem onvoldoende spanning heeft of is gebroken.

Als de dynamoriem goed is afgesteld, bevindt het probleem zich in het laadsysteem.

In dat geval adviseren we u de auto zo snel mogelijk te laten controleren door een officiële HYUNDAI-dealer.

Oliedruklampje



Dit lampje gaat branden:

- Als de oliedruk van de motor te laag is.

Als de oliedruk van de motor te laag is:

1. Rijd voorzichtig naar de kant van de weg en breng de auto op een veilige plaats tot stilstand.
2. Schakel de motor uit en controleer het motoroliepeil (**Zie "Motorolie" in hoofdstuk 7 voor meer informatie**). Vul indien nodig olie bij wanneer het peil laag is.

Neem zo snel mogelijk contact op met een officiële HYUNDAI-dealer en laat uw auto daar controleren als het waarschuwingslampje na het bijvullen blijft branden of als er geen olie beschikbaar is.

Blijven rijden terwijl het waarschuwingslampje brandt, kan leiden tot een motorstoring.

AANWIJZING

Als de motor niet direct wordt uitgeschakeld nadat het oliedruklampje is gaan branden, kan er ernstige motorschade ontstaan.

Waarschuwingslampje laag brandstofniveau



Dit lampje gaat branden:

- Als de brandstoftank bijna leeg is. Vul zo snel mogelijk brandstof bij.

AANWIJZING

Doorrijden met een brandend waarschuwingslampje voor een laag brandstofniveau of een lager brandstofniveau dan "0" op de brandstofmeter, kan leiden tot overslaan van de motor en beschadiging van de katalysator (indien van toepassing).

Hoofdwaarschuwing lampje



Dit controlelampje gaat branden:

- In het geval van een storing in de bediening van een van de volgende systemen :
 - Storing in LED-koplamp
 - Storing in Forward Collision-Avoidance Assist-systeem (indien van toepassing)
 - Storing Intelligent Speed Limit Warning (indien van toepassing)
 - Storing High Beam Assist (indien van toepassing)

Kijk op het LCD-display voor meer informatie over de waarschuwing.

Waarschuwing lage bandenspanning (indien van toepassing)



Dit lampje gaat branden:

- Als het contact of de toets ENGINE START/STOP in de stand ON wordt gezet.
 - Het lampje blijft ongeveer 3 seconden branden en gaat dan uit.
- Als de spanning van een of meer banden aanzienlijk te laag is (Op het LCD-display kunt u zien welke banden het betreft).

Zie "Bandenspanningscontrole-systeem (TPMS)" in hoofdstuk 6 voor meer informatie.

Dit waarschuwinglampje blijft branden nadat het ongeveer 60 seconden heeft geknipperd, of het gaat herhaaldelijk knipperen met intervallen van ongeveer 3 seconden:

- In het geval van een storing in het TPMS.

In dat geval adviseren we u de auto zo snel mogelijk te laten controleren door een officiële HYUNDAI-dealer.

Zie "Bandenspanningscontrole-systeem (TPMS)" in hoofdstuk 6 voor meer informatie.

WAARSCHUWING

Veilig stoppen

- Het TPMS waarschuwt niet voor ernstige en plotselinge schade aan de banden veroorzaakt door externe factoren.
- Als de auto instabiel aanvoelt, haal dan onmiddellijk uw voet van het gaspedaal, trap het rempedaal licht in en breng uw auto langzaam op een veilige plaats tot stilstand.

Waarschuwinglampje uitlaatsysteem (GPF) (benzinemotor, indien van toepassing)



Dit lampje gaat branden:

- Als het verzamelde roet een bepaalde hoeveelheid bereikt.
- Als dit waarschuwinglampje gaat branden, dooft het mogelijk nadat u met de auto hebt gereden wanneer.
 - Bij een hogere snelheid dan 80 km/h gedurende ongeveer 30 minuten (hogere dan 3e versnelling met een toerental tussen 1.500 en 4.000 omw/min)

Als dit waarschuwinglampje knippert na het uitvoeren van de procedure (op dat moment wordt op het display een waarschuwingmelding weergegeven), raden we u aan het benzineroetfiltersysteem te laten controleren door een officiële HYUNDAI-dealer.

AANWIJZING

Als u langdurig blijft doorrijden met een knipperend GPF-waarschuwinglampje, kan het benzineroetfiltersysteem beschadigd raken en het brandstofverbruik toenemen.

Controlelampje ESC (indien van toepassing)



Dit controlelampje gaat branden:

- Als het contact of de toets ENGINE START/STOP in de stand ON wordt gezet.
 - Het lampje blijft ongeveer 3 seconden branden en gaat dan uit.
- In het geval van een storing in het ESC.
 - In dat geval adviseren we u de auto te laten controleren door een officiële HYUNDAI-dealer.

Dit controlelampje knippert:

- Terwijl het ESC in werking is.

Zie "Elektronische stabiliteitsregeling (ESC)" in hoofdstuk 5 voor meer informatie.

**Controlelampje
ESC OFF
(indien van toepassing)**



Dit controlelampje gaat branden:

- Als het contact of de toets ENGINE START/STOP in de stand ON wordt gezet.
 - Het lampje blijft ongeveer 3 seconden branden en gaat dan uit.
- Als u het ESC uitschakelt door op de toets ESC OFF te drukken.

Zie "Elektronische stabiliteitsregeling (ESC)" in hoofdstuk 5 voor meer informatie.

ESC SPORT-indicator



Dit controlelampje gaat branden:

- Als ESC SPORT is geactiveerd.

Zie "Elektronische stabiliteitsregeling" in hoofdstuk 5 voor meer informatie.

**Controlelampje
AUTO STOP
(indien van toepassing)**



Dit controlelampje gaat branden:

- Wanneer de motor overgaat in de Idle Stop-modus van het ISG-systeem (Idle Stop & Go).

Dit controlelampje knippert:

- Als de motor automatisch wordt gestart, gaat het controlelampje AUTO STOP in het instrumentenpaneel gedurende 5 seconden knipperen.

Zie "Idle Stop & Go-systeem (ISG)" in hoofdstuk 5 voor meer informatie.

 Informatie

Als de motor automatisch wordt gestart door het ISG-systeem, gaat een aantal waarschuwingslampjes (ABS, ESC, ESC OFF, EPS of parkeerrem) mogelijk een paar seconden branden.

Dit komt door de lage accuspanning. Het betekent niet dat er een storing in het systeem aanwezig is.

**Controlelampje
startblokkering
(zonder smart key)
(indien van toepassing)**



Dit controlelampje gaat branden:

- Als de auto de deblokkeercode van de sleutel herkent als het contact in de stand ON wordt gezet.
 - Op dat moment kunt u de motor starten.
 - Het controlelampje gaat uit zodra de motor is gestart.

Dit controlelampje knippert:

- In het geval van een storing in het startblokkeersysteem.
In dat geval adviseren we u de auto te laten controleren door een officiële HYUNDAI-dealer.

Controlelampje startblokkering (met smart key) (indien van toepassing)



Dit lampje blijft gedurende maximaal 30 seconden branden:

- Als de auto de Smart Key in de auto detecteert als de startknop in de stand ACC of ON wordt gezet.
 - Op dat moment kunt u de motor starten.
 - Het controlelampje gaat uit zodra de motor is gestart.

Dit controlelampje knippert een paar seconden:

- Als er geen Smart Key in de auto wordt gedetecteerd.
 - Op dat moment kunt u de motor niet starten.

Dit controlelampje blijft 2 seconden branden en gaat dan uit:

- Als de Smart Key in de auto aanwezig is en de startknop in stand ON staat maar de auto de Smart Key niet kan detecteren.
In dat geval adviseren we u de auto te laten controleren door een officiële HYUNDAI-dealer.

Dit controlelampje knippert:

- Als de batterij van de Smart Key bijna leeg is.
 - Op dat moment kunt u de motor niet op de normale manier starten. U kunt de motor echter wel starten door de toets ENGINE START/STOP met de Smart Key in te drukken. **(Zie "Starten van de motor" in hoofdstuk 5 voor meer informatie.)**
- In het geval van een storing in het startblokkeersysteem.
In dat geval adviseren we u de auto te laten controleren door een officiële HYUNDAI-dealer.

Controlelampje richtingaanwijzers

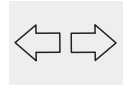

Dit controlelampje knippert:

- Als u de richtingaanwijzers inschakelt.

In de volgende gevallen zit er mogelijk een storing in het richtingaanwijzersysteem.

- Het controlelampje richtingaanwijzers knippert niet, maar blijft branden.
- Het controlelampje knippert sneller dan normaal.
- Het controlelampje richtingaanwijzers knippert helemaal niet.

In elk van deze gevallen adviseren we u uw auto te laten controleren door een officiële HYUNDAI-dealer.

**Controlelampje
dimlicht
(indien van toepassing)**



Dit controlelampje gaat branden:

- Als het dimlicht wordt ingeschakeld.

**Controlelampje
grootlicht**



Dit controlelampje gaat branden:

- Als het dimlicht is ingeschakeld en wordt overgeschakeld op grootlicht.
- Bij het geven van een lichtsignaal door de richtingaanwijzerhendel naar u toe te bewegen.

**High Beam Assist
Controlelampje
(indien van toepassing)**



Dit lampje gaat branden:

Als het grootlicht is ingeschakeld terwijl de lichtschaakelaar in de stand AUTO staat.

- [Wit] High Beam Assist is operationeel.
- [Groen] High Beam Assist is in werking.

Als uw auto tegenliggers of voorliggers detecteert, zal High Beam Assist (HBA) het grootlicht automatisch overschakelen naar dimlicht.

Zie "High Beam Assist (HBA)" in dit hoofdstuk voor meer informatie.

**Controlelampje
verlichting AAN**

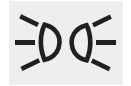

Dit controlelampje gaat branden:

- Als de parkeerverlichting of het dim-/grootlicht wordt ingeschakeld.

**Controlelampje
mistachterlicht**



Dit controlelampje gaat branden:

- Als het mistachterlicht wordt ingeschakeld.

Waarschuwinglampje LED-koplampen



Dit lampje gaat branden:

- Als het contact of de startknop in de stand ON wordt gezet.
- In het geval van een storing in de LED-koplampen.

In dat geval adviseren we u de auto te laten controleren door een officiële HYUNDAI-dealer.

Dit waarschuwinglampje gaat knipperen:

In het geval van een storing in een onderdeel van de LED-koplampen.

In dat geval adviseren we u de auto te laten controleren door een officiële HYUNDAI-dealer.

AANWIJZING

Door blijven rijden terwijl het waarschuwinglampje LED-koplampen brandt of knippert kan de levensduur van de LED-koplamp verkorten.

Controlelampje CRUISE (indien van toepassing)



Dit controlelampje gaat branden:

- Als de cruise control is ingeschakeld.

Zie "Cruise Control (CC)" in hoofdstuk 5 voor meer informatie.

Controlelampje SET (indien van toepassing)



Dit controlelampje gaat branden:

- Als er een snelheid is ingesteld voor de cruise control.

Zie "Cruise Control (CC)" in hoofdstuk 5 voor meer informatie.

Controlelampje SPORT-modus



Dit controlelampje gaat branden:

- Wanneer de SPORT-modus wordt geselecteerd als de rijmodus.

Zie "In drive-stand geïntegreerd regelsysteem" in hoofdstuk 5 voor meer informatie.

Controlelampje ECO-modus



Dit controlelampje gaat branden:

- Wanneer de ECO-modus wordt geselecteerd als rijmodus.

Zie "In drive-stand geïntegreerd regelsysteem" in hoofdstuk 5 voor meer informatie.

Indicator N-modus



Dit controlelampje gaat branden:

- Wanneer de N-modus wordt geselecteerd als de rijmodus.

Zie "In drive-stand geïntegreerd regelsysteem" in hoofdstuk 5 voor meer informatie.

Indicator CUSTOM-modus

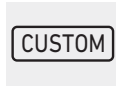

Dit controlelampje gaat branden:

- Wanneer de CUSTOM-modus wordt geselecteerd als de rijmodus.

Zie "In drive-stand geïntegreerd regelsysteem" in hoofdstuk 5 voor meer informatie.

REV-indicator (Rev Matching)

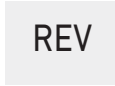

Dit controlelampje gaat branden:

[Wit] Wanneer Rev Matching is ingeschakeld in de NORMAL-modus.

[Geel] Wanneer Rev Matching is ingeschakeld in de SPORT-modus.

[Rood] Wanneer Rev Matching is ingeschakeld in de N-modus.

Zie "Rev Matching" in hoofdstuk 5 voor meer informatie.

Waarschuwinglampje Forward Collision-Avoidance Assist (indien van toepassing)



Dit controlelampje gaat branden:

- Als het contact of de startknop in stand ON wordt gezet.
 - Het lampje blijft ongeveer 3 seconden branden en gaat dan uit.
- In het geval van een storing in de FCA.
- Wanneer de FCA is uitgeschakeld.

In dat geval adviseren we u de auto te laten controleren door een officiële HYUNDAI-dealer.

Zie "Forward Collision-Avoidance Assist (FCA, Ondersteuning botsingsvermijding voorzijde)" in hoofdstuk 5 voor meer informatie.

Controlelampje Lane Departure Warning (indien van toepassing)



Dit controlelampje gaat branden:

- [Groen] Als u de Lane Departure Warning inschakelt.
- [Wit] Als er niet wordt voldaan aan de voorwaarden voor de werking van het systeem.
- [Geel] In het geval van een storing in de Lane Departure Warning.

In dat geval adviseren we u de auto te laten controleren door een officiële HYUNDAI-dealer.

Zie "Lane Departure Warning (LDW)" in hoofdstuk 5 voor meer informatie.

Controlelampje Lane Keeping Assist (indien van toepassing)



Dit controlelampje gaat branden:

- [Groen] Er wordt aan de voorwaarden voor de werking van het systeem voldaan.
- [Wit] Er wordt niet aan de voorwaarden voor de werking van het systeem voldaan.
- [Geel] In het geval van een storing in de Lane Keeping Assist.

In dat geval adviseren we u uw auto te laten controleren door een officiële HYUNDAI-dealer.

Zie "Lane Keeping Assist (LKA, Rijvakassistentie)" in hoofdstuk 5 voor meer informatie.

Waarschuwinglampje glad wegdek (indien van toepassing)



Dit waarschuwinglampje brandt om de bestuurder te waarschuwen voor een mogelijk glad wegdek.

Wanneer de temperatuur op de buitentemperatuurmeter onder ongeveer 4°C komt, gaan het waarschuwinglampje voor een glad wegdek en de buitentemperatuurmeter knipperen en blijven ze vervolgens branden. Ook klinkt de waarschuwingsoemer 1 keer.

Informatie

Als het waarschuwinglampje voor een glad wegdek gaat branden tijdens het rijden, moet u met meer aandacht en veiliger rijden en te hoge snelheden, snelle acceleratie, plotseling remmen en plotselinge stuurbewegingen vermijden.

Meldingen LCD-display

Selecteer stand P (Smart Key-systeem en Dual clutch-transmissie)

Deze waarschuwing melding wordt weergegeven als u probeert de motor uit te schakelen zonder dat de selectiehendel in stand P (Parkeren) staat. De toets ENGINE START/STOP gaat dan over naar de stand ACC (Als u de toets ENGINE START/STOP nogmaals indrukt, gaat hij over naar de stand ON).

Lage Batterij Sleutel (Smart Key-systeem)

Deze waarschuwing melding wordt weergegeven als bij het in de stand OFF zetten van het contact de batterij van de Smart Key bijna leeg is.

Druk op STARTknop tijd. draaien stuurw. (Smart Key-systeem)

Deze waarschuwing melding wordt weergegeven als het stuurwiel niet normaal wordt ontgrendeld bij het indrukken van de toets ENGINE START/STOP.

Bij het indrukken van de startknop moet u het stuurwiel naar rechts en links draaien.

Stuurwielslot Ontgrendeld (Smart Key-systeem)

Deze waarschuwing melding wordt weergegeven als het stuurwiel niet wordt vergrendeld bij het in stand OFF zetten van de startknop.

Controleer Systeem Stuurwielslot (Smart Key-systeem)

Deze waarschuwing melding wordt weergegeven als het stuurwiel niet wordt vergrendeld bij het in stand OFF zetten van het contact.

Trap het rempedaal in om de motor te starten (Smart Key-systeem en Dual clutch-transmissie)

Deze waarschuwing melding wordt weergegeven als de startknop tweemaal naar de stand ACC gaat doordat u herhaaldelijk op de toets drukt zonder het rempedaal in te trappen.

Zorg ervoor dat u altijd de Smart Key bij u hebt als u probeert de auto te starten.

Duw op kopp. pedaal voor starten motor (auto's met Smart Key-systeem en handgeschakelde transmissie)

Deze waarschuwing melding wordt weergegeven als de startknop tweemaal naar stand ACC gaat doordat u herhaaldelijk op de toets drukt zonder het koppelpedaal in te trappen.

Trap het koppelpedaal in om de motor te starten.

Sleutel niet in voertuig (Smart Key-systeem)

Deze waarschuwing melding wordt weergegeven als u de startknop indrukt terwijl de Smart Key zich niet in de auto bevindt.

De melding attendeert u erop dat u altijd de Smart Key bij u moet hebben.

Sleutel niet gevonden (Smart Key-systeem)

Deze waarschuwing melding wordt weergegeven als u de startknop indrukt terwijl de Smart Key niet is gedetecteerd.

Druk op de STARTknop met de sleutel (Smart Key-systeem)

Deze waarschuwing melding wordt weergegeven als u de startknop indrukt terwijl de waarschuwing melding "Key not detected (Sleutel niet gevonden)" wordt weergegeven.

Het controlelampje startblokkeersysteem gaat dan knipperen.

Druk opnieuw op de STARTknop (Smart Key-systeem)

Deze waarschuwing melding wordt weergegeven als de motor niet gestart wordt terwijl u de startknop indrukt.

Probeer de motor in dat geval te starten door nogmaals op de startknop te drukken.

Als de waarschuwing melding verschijnt telkens wanneer u de startknop indrukt, raden wij u aan de auto te laten controleren door een officiële HYUNDAI-dealer.

Controleer zekering BRAKE SWITCH (Smart Key-systeem en Dual clutch-transmissie)

Deze waarschuwing melding wordt weergegeven als de zekering BRAKE SWITCH is doorgebrand.

U moet de zekering door een nieuw exemplaar vervangen. Als dat niet mogelijk is, kunt u de motor starten door de startknop 10 seconden ingedrukt te houden in stand ACC.

Selecteer stand P of N om de motor te starten (Smart Key-systeem en Dual clutch-transmissie)

Deze waarschuwing melding wordt weergegeven als u probeert de motor te starten terwijl de selectiehendel niet in stand P (Parkeren) of N (Neutraal) staat.

***i* Informatie**

U kunt de motor starten als de selectiehendel in stand N (Neutraal) staat. Voor uw eigen veiligheid is het echter raadzaam de motor te starten als de selectiehendel in stand P (Parkeren) staat.

Portier, Motorkap, Achterklep open

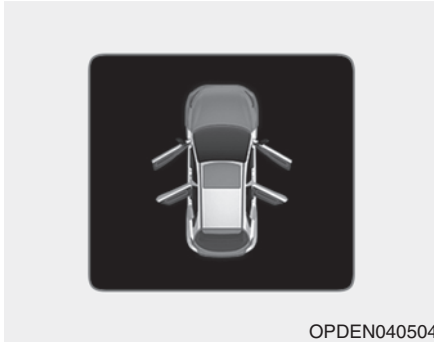

Deze waarschuwing wordt weergegeven om aan te geven dat een van de portieren, de motorkap of de achterklep geopend is.

OPMERKING

Controleer, voordat u gaat rijden, of de portieren/motorkap/achterklep geheel gesloten zijn. Controleer of er geen waarschuwingslampje geopende portieren/motorkap/achterklep brandt of een melding weergegeven wordt op het instrumentenpaneel.

Zonnedak Open (indien van toepassing)

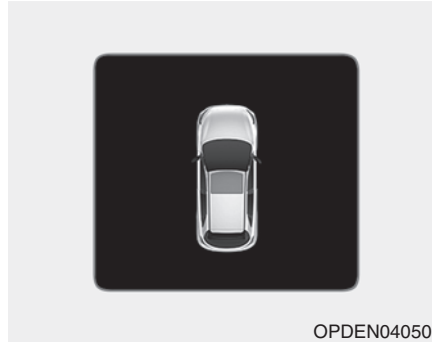

Deze waarschuwing wordt weergegeven als u de motor uitschakelt terwijl het schuifdak is geopend. Sluit het schuif-/kanteldak goed wanneer u de auto verlaat.

Verlichting

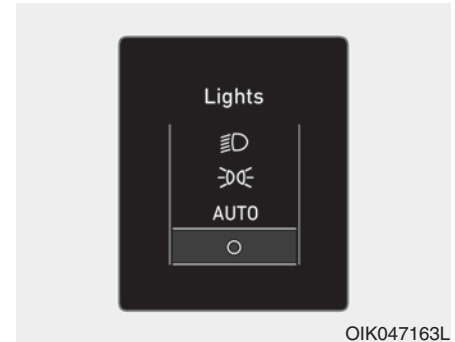

Dit controlelampje geeft aan welke verlichtingsmodus er is geselecteerd met de lichtschakelaar.

Ruitenwisser

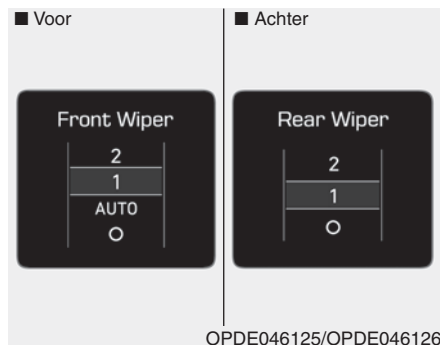

Dit controlelampje geeft aan welke wissersnelheid er is geselecteerd met de ruitenwisserschakelaar.

Lage spanning (indien van toepassing)

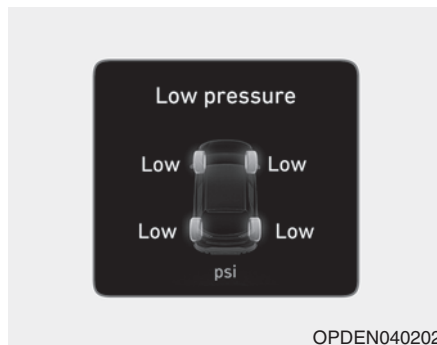

Deze waarschuwingsmelding wordt weergegeven als de bandenspanning te laag is.

Zie "**Bandenspanningscontrole-systeem (TPMS)**" in hoofdstuk 6 voor meer informatie.

Schakel de FUSE SWITCH in

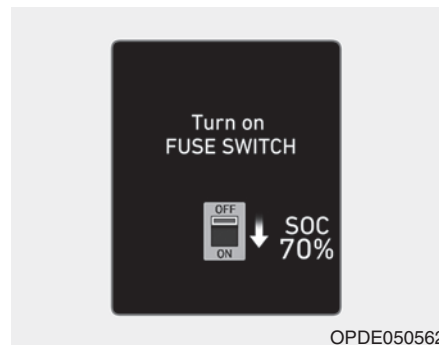

Deze waarschuwingsmelding wordt weergegeven als de zekeringsschakelaar op de zekeringkast onder het stuurwiel in de stand OFF staat. Zet de zekeringsschakelaar in stand ON.

Zie "**Zekeringen**" in hoofdstuk 7 voor meer informatie.

**Controleer stuurbekrachtiging
(indien van toepassing)**



Als het waarschuwingslampje brandt tijdens het rijden, is er een storing aanwezig in de elektrische stuurbekrachtiging. We adviseren u de auto te laten controleren door een officiële HYUNDAI-dealer.

**Heated Steering Wheel turned off (Verwarmd stuur uit)
(indien van toepassing)**

Deze waarschuwingsmelding wordt weergegeven wanneer u de stuurwielverwarming inschakelt.

Zie "Stuurwielverwarming" in dit hoofdstuk voor meer informatie.

**Low Washer Fluid
(Laag sproeiervloeistof niveau)
(indien van toepassing)**

Deze waarschuwingsmelding wordt weergegeven in de onderhoudsherinneringsmodus als het ruitensproeiervloeistofreservoir bijna leeg is.

Laat het ruitensproeiervloeistofreservoir bijvullen.

Low Fuel (Brandstofniv. laag)

Deze waarschuwingsmelding wordt weergegeven als de brandstoftank bijna leeg is.

Als deze melding weergegeven wordt, gaat waarschuwingslampje laag brandstofniveau in het instrumentenpaneel branden.

Geadviseerd wordt het dichtstbijzijnde tankstation te bezoeken en zo snel mogelijk te tanken.

Vul zo snel mogelijk brandstof bij.

**Engine has overheated
(De motor is oververhit)
(indien van toepassing)**

Deze waarschuwingsmelding wordt weergegeven wanneer de koelvloeistoftemperatuur hoger is dan 120°C. Dit betekent dat de motor oververhit is geraakt en schade kan oplopen.

Zie "Oververhitting" in hoofdstuk 6 wanneer de motor oververhit raakt.

**Check exhaust system
(Controleer uitlaatsysteem)
(indien van toepassing)**

Deze waarschuwing melding wordt weergegeven wanneer zich een storing voordoet in het benzineruotfiltersysteem. Tevens knippert het waarschuwing lampje GPF.

Laat in dit geval het benzineruotfiltersysteem controleren door een officiële HYUNDAI-dealer.

GPF : Benzineruotfilter

Zie "Waarschuwing lampjes" in dit hoofdstuk voor meer informatie.

**Check headlight
(Controleer koplamp)
(indien van toepassing)**

Deze waarschuwing melding wordt weergegeven als de koplampen niet goed werken. De gloeilamp van de koplamp moet mogelijk vervangen worden.

 Informatie

Vervang de kapotte lamp door een nieuw exemplaar met hetzelfde wattage.

**Check headlamp LED
(Controleer LED-koplamp)
(indien van toepassing)**

Deze waarschuwing melding wordt weergegeven als er een probleem is met de LED-koplamp. We adviseren u de auto te laten nakijken door een officiële HYUNDAI-dealer.

**Check headlamp FAN
(Storing koplampventilator)
(indien van toepassing)**

Deze waarschuwing melding wordt weergegeven als er een probleem is met de koplampaanjager. We adviseren u de auto te laten nakijken door een officiële HYUNDAI-dealer.

**Check High Beam Assist (HBA)
system (Check systeem voor
koplamp- hulp (HBA))
(indien van toepassing)**

Deze waarschuwing melding wordt weergegeven als er een probleem is met het High Beam Assist-systeem (hulp met de koplampen). We adviseren u de auto te laten nakijken door een officiële HYUNDAI-dealer.

Zie "High Beam Assist (HBA)" in hoofdstuk 3 voor meer informatie.

Check Forward Collision Avoidance Assist system (Check syst. voor hulp bij vermijden kop-staartbotsing) (indien van toepassing)

Deze waarschuwing melding wordt weergegeven als er een probleem is met de Forward Collision-Avoidance Assist (FCA). We adviseren u de auto te laten controleren door een officiële HYUNDAI-dealer.

Zie "Forward Collision-Avoidance Assist (FCA, Ondersteuning botsingsvermijding voorzijde)" in hoofdstuk 5 voor meer informatie.

Check Lane Departure Warning system (Check systeem voor waarsch. bij rijbaanwissel) (indien van toepassing)

Deze waarschuwing melding wordt weergegeven als er een probleem is met het Lane Departure Warning. We adviseren u de auto te laten nakijken door een officiële HYUNDAI-dealer.

Zie "Lane Departure Warning (LDW)" in hoofdstuk 5 voor meer informatie.

Check Lane Keeping Assist (LKA) system (Check systeem Hulp bij rijbaan aanhouden) (indien van toepassing)

Deze waarschuwing melding wordt weergegeven als er een probleem is met het Lane Keeping Assist. We adviseren u de auto te laten controleren door een officiële HYUNDAI-dealer.

Zie "Lane Keeping Assist (LKA, Rijvakassistentie)" in hoofdstuk 5 voor meer informatie.

Check Driver Attention Warning (DAW) system (Check systeem waarsch. oplettendheid best.) (indien van toepassing)

Deze waarschuwing melding wordt weergegeven als er een probleem is met de Driver Attention Warning. We adviseren u de auto te laten controleren door een officiële HYUNDAI-dealer.

Zie "Waarschuwingssysteem voor de aandacht van de bestuurder (DAW)" in hoofdstuk 5 voor meer informatie.

***Tyre size mismatch.
Check tyre sizes
(Afwijkende bandgrootte.
Controleer maat)***

Deze waarschuwingsmelding wordt weergegeven als gesignaleerd wordt dat er op de vooras en achteras verschillende banden (maat, type, enz.) gemonteerd zijn. Om het elektronische differentieel met beperkte slip te kunnen gebruiken moet de auto zijn uitgerust met dezelfde banden voor en achter.

Zie "Elektronisch geregeld differentieel met beperkte slip" in hoofdstuk 5 voor meer informatie.

***Check limited slip differential
(Sperddifferentieel controleren)***

Deze waarschuwingsmelding wordt weergegeven als er een probleem is met het differentieel met beperkte slip.

We adviseren u de auto te laten nakijken door een officiële HYUNDAI-dealer.

Zie "Elektronisch geregeld differentieel met beperkte slip" in hoofdstuk 5 voor meer informatie.

Check ECS (Storing ECS)

Deze waarschuwingsmelding wordt weergegeven als er een probleem is met het elektronisch geregelde veersysteem (ECS).

We adviseren u de auto te laten nakijken door een officiële HYUNDAI-dealer.

Zie "Elektronisch geregeld veersysteem (ECS)" in hoofdstuk 5 voor meer informatie.

***Beware of engine damage when shifting while in high RPM
(Pas op voor schade aan de motor bij het schakelen bij hoog toerental)***

Als het ingaande toerental van de transmissie te hoog (boven maximumtoerental) is bij het schakelen, verschijnt er een waarschuwingsmelding en klinkt er een waarschuwingszoemer.



Zie "Rev Matching" in hoofdstuk 5 voor meer informatie.

LCD-DISPLAY

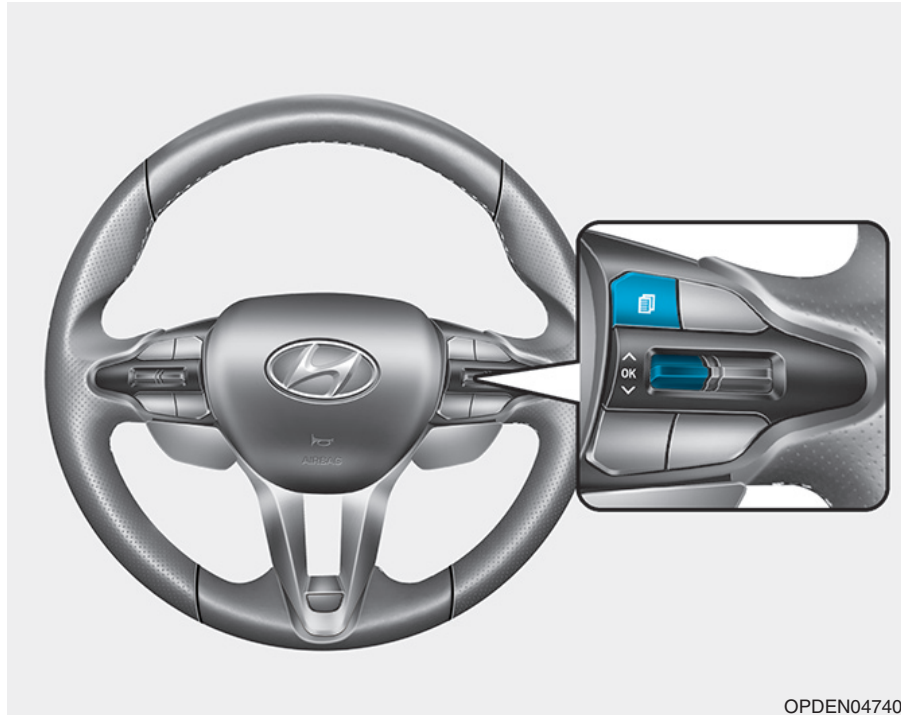
Bediening LCD-display







De instellingen van het LCD-display kunnen worden gewijzigd met de bedieningstoetsen.

- (1)  : Toets MODE voor het selecteren van modi
- (2)  ,  : Toets MOVE voor het wijzigen van functies
- (3) OK : Toets SELECTEREN/RESETTEN voor het instellen of resetten van de geselecteerde functie

OPDEN047404

Modi LCD-display

Modi	Symbol	Toelichting
Tripcomputer		Deze modus geeft rij-informatie zoals de dagteller, het brandstofverbruik, enz. weer. Zie "Tripcomputer" in dit hoofdstuk voor meer informatie.
Turn-by-turn (TBT)		In deze modus wordt de status van het navigatiesysteem weergegeven.
Rijbegeleiding		In deze modus wordt de status weergegeven van : <ul style="list-style-type: none"> - Olietemperatuur, koppel, laaddruk - Rondetimer - G-kracht - Lane Keeping Assist - Lane Departure Warning - Driver Attention Warning - Bandenspanning Zie "Lane Departure Warning (LDW)", "Lane Keeping Assist (LKA, Rijvakassistentie)", "Waarschuwingssysteem voor de aandacht van de bestuurder (DAW)" in hoofdstuk 5 en "Bandenspanningscontrolesysteem (TPMS)" in hoofdstuk 6 voor meer informatie.
Gebruikersinst.		Via deze modus kunt u instellingen met betrekking tot de portieren, verlichting, enz. wijzigen.
Waarschuwing		In deze modus worden waarschuwingmeldingen met betrekking tot de Forward Collision-Avoidance Assist, enz. weergegeven.

De gegeven informatie kan verschillen, afhankelijk van welke functies van toepassing zijn op uw auto.

Instellingen beschikbaar na inschakelen parkeerrem

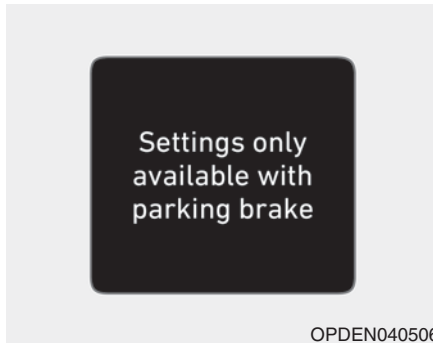

Deze waarschuwing melding wordt weergegeven wanneer u tijdens het rijden een item uit de modus Gebruikersinstellingen probeert te selecteren.

Wijzig om veiligheidsredenen de gebruikersinstellingen nadat u de parkeerrem hebt geactiveerd.

Beknopte handleiding (Help, indien van toepassing)

Deze modus biedt korte handleidingen voor de systemen in de modus Gebruikersinstellingen.

Selecteer een item en houd de toets OK ingedrukt.

Raadpleeg het instructieboekje voor meer informatie over elk systeem.

Tripcomputer-modus

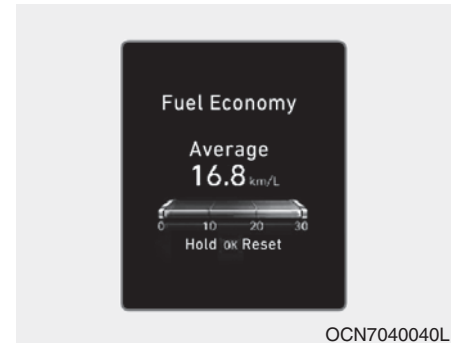

In de tripcomputer-modus wordt informatie weergegeven met betrekking tot de parameters tijdens het rijden, waaronder brandstofverbruik, dagtellerinformatie en rijsnelheid.

Zie "Tripcomputer" in dit hoofdstuk voor meer informatie.

Turn-by-turn (TBT)

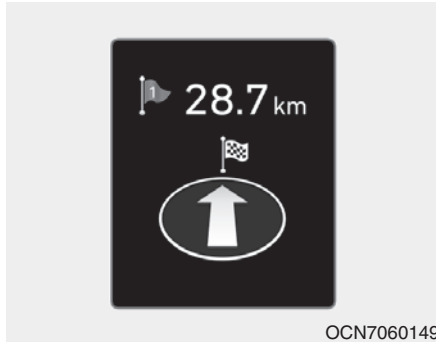

In deze modus wordt de status van het navigatiesysteem weergegeven.

Driving Assist-modus

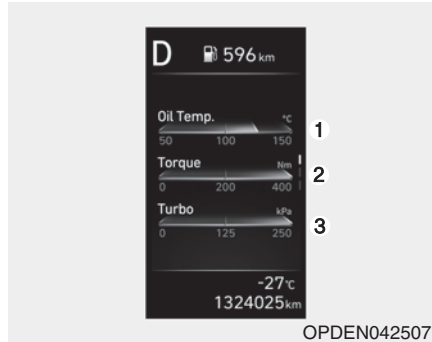

Meters

In deze modus wordt informatie weergegeven met betrekking tot uw motor, zoals motorolietemperatuur (1), actueel koppel (2) en laaddruk (3).



Rondetimer

- (1) Totale tijd
- (2) Beste ronde
- (3) Huidige ronde

Starten (a):

Druk kort op de toets OK op het stuurwiel. De Lap Timer begint de huidige ronde te meten (3).

Stoppen (b):

Houd de toets OK op het stuurwiel langer dan 1 seconde ingedrukt terwijl de Lap Timer de huidige ronde (3) meet.

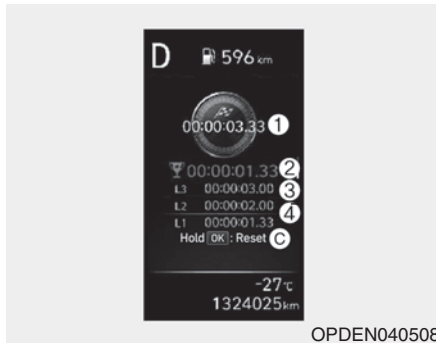

Resetten (c):

Houd de toets OK op het stuurwiel langer dan 1 seconde ingedrukt wanneer de Lap Timer is gestopt met het meten van de huidige ronde (3).

Als de toets OK kort wordt ingedrukt, gaat de Lap Timer verder met het meten vanaf het moment dat hij werd gestopt.

Rondes opslaan:

Druk de toets OK op het stuurwiel kort in terwijl de Lap Timer de huidige ronde (3) meet.

De timer kan rondes L1 - L100 (4) opslaan.

De beste ronde (2) wordt automatisch weergegeven.

De opgeslagen rondes kunnen worden gereset wanneer de huidige ronde is gereset.

Druk, om een nieuwe ronde te starten, op de toets OK wanneer de huidige ronde is gereset.



G-kracht

In deze modus wordt de zijwaartse kracht op de auto tijdens het rijden weergegeven.

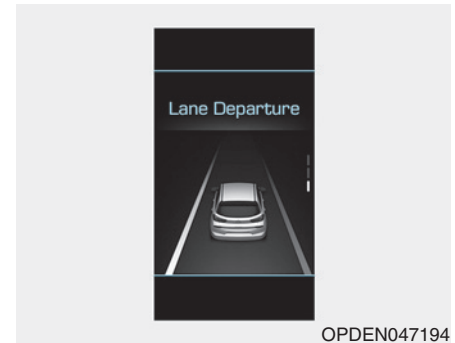

LKA/LDW/DAW

In deze modus wordt de status van de cruise control, Lane Departure Warning/Lane Keeping Assist en Driver Attention Warning weergegeven.

Zie de informatie over de systemen in hoofdstuk 5 voor meer informatie.

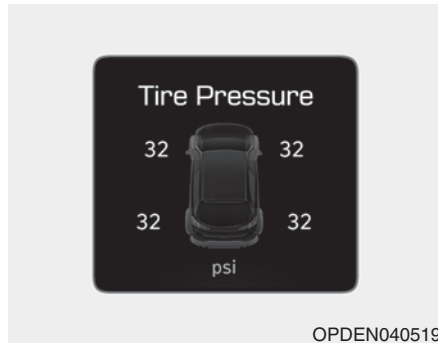

Bandenspanning

In deze modus wordt informatie weergegeven met betrekking tot het bandenspanningscontrolesysteem (TPMS).

Zie "Bandenspanningscontrolesysteem (TPMS)" in hoofdstuk 6 voor meer informatie.

Waarschuwingmeldingmodus

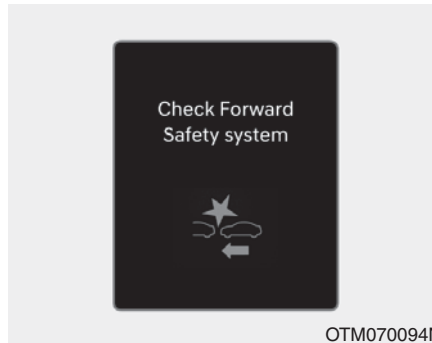

Als een van de onderstaande situaties zich voordoet, worden er op het LCD-display gedurende enkele seconden waarschuwingmeldingen weergegeven.

- Storing in LED-koplamp
- Storing in Forward Collision-Avoidance Assist-systeem (indien van toepassing)
- Storing Intelligent Speed Limit Warning (indien van toepassing)
- Storing High Beam Assist (indien van toepassing)

Modus Gebruikersinstellingen

Via deze modus kunt u de instellingen met betrekking tot het instrumentenpaneel, de portieren, de verlichting, enz. wijzigen.

1. Bestuurdershulp
2. Deur
3. Lichten
4. Geluid
5. Handig
6. Volgend onderh.
7. Overige Functies
8. Taal/Language
9. Reset

De gegeven informatie kan verschillen, afhankelijk van welke functies van toepassing zijn op uw auto.

1. Bestuurdershulp

Onderwerpen	Toelichting
Rijbegeleiding	<ul style="list-style-type: none"> • Lane Following Assist In- en uitschakelen van de Lane Following Assist (LFA). Zie "Lane Following Assist (LFA, Rijstrook volgen)" in hoofdstuk 5 voor meer informatie.
Timing waarschuwing	Instellen van de timing van de waarschuwing voor het assistentiesysteem voor de bestuurder. - Normaal / Laat
Waarschuwingvolume	Instellen van het volume van de waarschuwing voor het assistentiesysteem voor de bestuurder. - Hoog / Middelhoog / Laag
DAW (Waarschuwing oplettendheid bestuurder)	<ul style="list-style-type: none"> • Waarschuwing vertrek voorliggend voertuig In- en uitschakelen van Leading Vehicle Departure Alert. In- of uitschakelen van de Driver Attention Warning. Zie "Waarschuwingssysteem voor de aandacht van de bestuurder" in hoofdstuk 5 voor meer informatie.
Kop-staartveiligheid	De Forward Collision-Avoidance Assist (Ondersteuning botsingsvermijding voorzijde) aanpassen. - Actieve ondersteuning / Alleen waarschuwing / Uit Zie "Forward Collision-Avoidance Assist (Ondersteuning botsingsvermijding voorzijde)" in hoofdstuk 5 voor meer informatie.

1. Bestuurdershulp

Onderwerpen	Toelichting
Rijbaanveiligheid	<p>Om de Lane Keeping Assist in te stellen.</p> <p>- Lane Keeping Assist / Lane Departure Warning / Uit</p> <p>Zie "Lane Keeping Assist (LKA, Rijvakassistentie)" in hoofdstuk 5 voor meer informatie.</p>
Dodehoekveiligheid	<ul style="list-style-type: none"> • Blind-Spot View <p>In- en uitschakelen van de Blind-Spot View Monitor.</p> <p>Zie "Achteruitrijmonitor (RVM)" in hoofdstuk 5 voor meer informatie.</p> <ul style="list-style-type: none"> • SEA (Safe Exit Assist) <p>In- en uitschakelen van de Safe Exit Assist.</p> <p>Zie "Safe Exit Assist (SEA, Hulp bij veilig uitstappen)" in hoofdstuk 5 voor meer informatie.</p> <ul style="list-style-type: none"> • Blind-Spot Collision-Avoidance Assist <p>- Actieve ondersteuning / Alleen waarschuwing / Uit</p> <p>Zie "Blind-Spot Collision-Avoidance Assist (BCA, Hulp bij het vermijden van een blindehoekbotsing)" of "Blind-Spot Collision Warning (BCW, Botsingswaarschuwing blinde hoek)" in hoofdstuk 5 voor meer informatie.</p>
Parkeerveiligheid	<ul style="list-style-type: none"> • Rear Cross-Traffic Safety <p>In- en uitschakelen van de Rear Cross-Traffic Collision-Avoidance Assist.</p> <p>Zie "Rear Cross-Traffic Collision-Avoidance Assist (RCCA)" in hoofdstuk 5 voor meer informatie.</p>
Automatische uitschakeling rijveiligheidssystemen in stand N	<p>Als stand N wordt geselecteerd, worden de rijveiligheidssystemen automatisch uitgeschakeld.</p> <p>Zie hoofdstuk 5 voor meer informatie.</p>

2. Deur

Onderwerpen	Toelichting
Automatisch Vergrendelen	<ul style="list-style-type: none"> • Uitschakelen: De automatische portiervergrendeling wordt uitgeschakeld. • Activeren op snelheid: Alle portieren worden automatisch vergrendeld zodra de rijnsnelheid hoger wordt dan 15 km/h. • Activeren bij schakelen: Alle portieren worden automatisch vergrendeld wanneer de transmissie vanuit stand P (Parkeren) in stand R (Achteruit), N (Neutraal) of D (Rijden) wordt gezet (Alleen wanneer de auto in de Ready-modus staat).
Automatisch Ontgrendelen	<ul style="list-style-type: none"> • Uitschakelen: De automatische portierontgrendeling wordt uitgeschakeld. (indien uitgerust met Smart Key) • Auto uitgeschakeld: Alle portieren worden automatisch ontgrendeld als het contact in stand OFF wordt gezet. • Bij in stand P zetten: Alle portieren worden automatisch ontgrendeld wanneer de transmissie in stand P (Parkeren) wordt gezet (Alleen wanneer de auto in de Ready-modus staat).
Druk 2 keer voor ontgrendelen	<ul style="list-style-type: none"> • Uit: Het in twee stappen ontgrendelen is uitgeschakeld. Alle portieren worden ontgrendeld als de ontgrendelknop voor de portieren wordt ingedrukt. • Aan: Alleen het bestuurdersportier wordt ontgrendeld als de ontgrendelknop voor de portieren wordt ingedrukt. Als de ontgrendelknop voor de portieren binnen 4 seconden nogmaals wordt ingedrukt, worden de overige portieren ontgrendeld.
Geluid ver-/ontgrendeling	<p>In- en uitschakelen van het geluid bij vergrendelen/ontgrendelen.</p> <p>Als u de portieren nogmaals met de afstandsbediening vergrendelt nadat de portieren vergrendeld zijn, geeft het alarm een piepsignaal.</p>

3. Lichten

Onderwerpen	Toelichting
Opties autom. Knipperen	<ul style="list-style-type: none"> • Uit: De functie one-touch passeerknipperlicht wordt uitgeschakeld. • 3, 5, 7 keer knipperen: De richtingaanwijzers knipperen 3, 5 of 7 keer wanneer de combischakelaar iets omhoog of omlaag wordt bewogen. <p>Zie "Verlichting" in dit hoofdstuk voor meer informatie.</p>
Follow me home verlichting	<p>In- en uitschakelen van de follow me home-functie.</p> <p>Zie "Verlichting" in dit hoofdstuk voor meer informatie.</p>
High Beam Assist	<p>Activeren en deactiveren van de High Beam Assist.</p> <p>Zie "High Beam Assist (HBA)" in dit hoofdstuk voor meer informatie.</p>

4. Geluid

Onderwerpen	Toelichting
Volume voor PDW (Waarschuwing parkeerafstand)	<p>Instellen van het volume van het Distance Warning-systeem.</p> <p>- Zachter/Harder</p>
Welkomstgeluid	<p>In- en uitschakelen van het welkomstgeluid.</p>

5. Handig

Onderwerpen	Toelichting
Entree instellingen stoel	<ul style="list-style-type: none"> • Uit: De instapfunctie van de stoel is gedeactiveerd. • Normaal/Lang: Wanneer u de motor uitzet, gaat de bestuurdersstoel automatisch een stukje (Normaal) of stuk (Lang) naar achteren om u op een comfortabele manier in en uit de auto te laten stappen. <p>Zie "Geheugen bestuurdersstoel" in dit hoofdstuk voor meer informatie.</p>
Welkom spiegel/licht	<p>In- en uitschakelen van de functie welkomstspiegel en/of welkomstverlichting.</p> <p>Zie "Welkomststelsel" in dit hoofdstuk voor meer informatie.</p>
Draadloos laadsysteem	<p>In- en uitschakelen van het draadloze oplaadsysteem in de voorstoel.</p> <p>Zie "Draadloos oplaadsysteem" in dit hoofdstuk voor meer informatie.</p>
Weergave ruitenwisser/verlichting	<p>In- en uitschakelen van de ruitenwisser-/verlichtingsmodus.</p> <p>Indien geactiveerd toont het LCD-display de geselecteerde ruitenwisser-/verlichtingsmodus telkens als u de modus wijzigt.</p>
Automatische ruitenwisser achter (achterruit)	<p>Om de ruitenwisser achter in of uit te schakelen als de auto achteruitrijdt terwijl de ruitenwissers voor AAN zijn.</p> <p>Zie "Ruitenwissers en ruitensproeiers" in dit hoofdstuk voor meer informatie.</p>
Waarschuwing voor ijs op weg	<p>In- en uitschakelen van de waarschuwing glad wegdek.</p>

6. Volgend onderh.

Onderwerpen	Toelichting
Volgend onderh.	In- en uitschakelen van de onderhoudsintervalfunctie.
Onderhoud wijzigen	Als het onderhoudsintervalmenu geactiveerd is kunt u het tijdstip en de afstand instellen.
Reset	Resetten van het onderhoudsinterval.

Informatie

Wij adviseren u om contact op te nemen met een officiële HYUNDAI-dealer om het service-intervalmenu te gebruiken.

Als het service-intervalmenu geactiveerd is en het tijdstip en de afstand ingesteld zijn, worden er meldingen weergegeven in de volgende situaties, elke keer als het contact in stand ON gezet wordt.

- Onderhoud over
: Wordt weergegeven om de bestuurder te informeren over het aantal kilometers en het aantal dagen totdat er onderhoud moet worden uitgevoerd.
- Onderhoud vereist
: Wordt weergegeven als het aantal kilometers en het aantal dagen bereikt of verstreken zijn.

Informatie

Onder de volgende omstandigheden wordt het aantal km of dagen mogelijk niet correct weergegeven.

- Na het losnemen en weer aansluiten van de accukabels.
- Na het uitschakelen en weer inschakelen van de zekeringschakelaar.
- Nadat de accu ontladen is geweest.

7. Overige Functies

Onderwerpen	Toelichting
Automatische reset brandstofverbruik	<ul style="list-style-type: none"> • Uit: Het gemiddelde brandstofverbruik wordt niet automatisch gereset na het tanken. • Na het starten: Het gemiddelde brandstofverbruik wordt automatisch gereset als de motor ten minste 4 uur uit is geweest. • Na het tanken: Het gemiddelde brandstofverbruik wordt automatisch gereset als er ten minste 6 liter brandstof is getankt en de rijsnelheid hoger is dan 1 km/h. <p>Zie "Tripcomputer" in dit hoofdstuk voor meer informatie.</p>
Eenheid brandstofverbruik	Selecteren van de eenheid voor brandstofverbruik. (km/L, L/100 km, MPG)
Temperatuur eenheid	Selecteren van de eenheid voor temperatuur. (°C, °F)
Eenheid laaddruk	Selecteren van de eenheid voor laaddruk. (psi/kPa/bar)
Eenheid koppel	Selecteren van de eenheid voor koppel. (Nm/lb-ft)
Bandenspanning eenheid	Selecteren van de eenheid voor bandenspanning. (psi, kPa, bar)

8. Taal/Language (indien van toepassing)

Onderwerpen	Toelichting
Taal/Language	Kies de taal.

9. Reset

Onderwerpen	Toelichting
Reset	U kunt de menu's resetten in de modus Gebruikersinstellingen. Alle menu's in de modus Gebruikersinstellingen worden gereset naar de fabrieksinstellingen, met uitzondering van taal en onderhoudsinterval.

TRIPCOMPUTER

De tripcomputer voorziet de bestuurder via een display van informatie over de rit.

i Informatie

Bepaalde rij-informatie die door de tripcomputer is opgeslagen (bijvoorbeeld de gemiddelde rij-snelheid), wordt gereset als de accu wordt losgekoppeld.

Modi tripcomputer

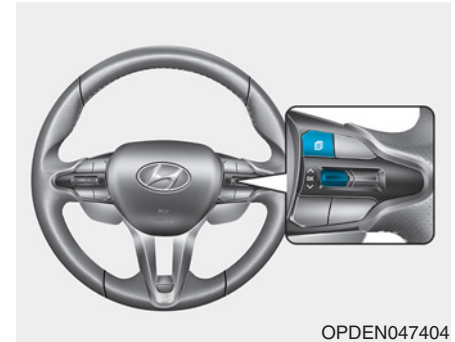
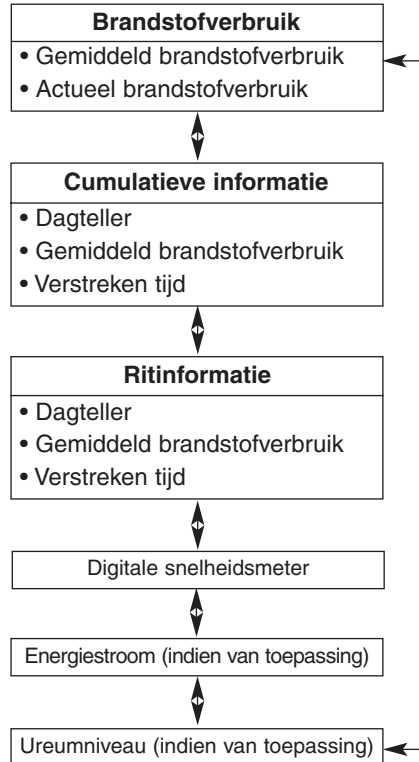

Druk op de toets " \wedge , \vee " op het stuurwiel om de modus van de tripcomputer te wijzigen.

Brandstofverbruik

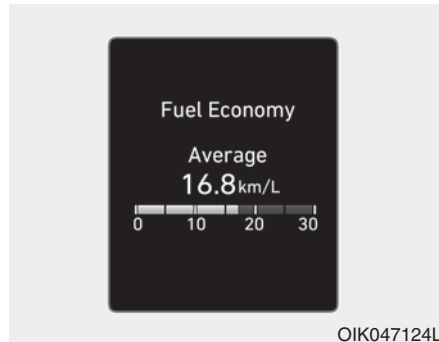

Gemiddeld brandstofverbruik (1)

- Het gemiddelde brandstofverbruik wordt berekend op basis van de totale gereden afstand en het totale brandstofverbruik sinds het gemiddelde brandstofverbruik voor het laatst gereset werd.
- Het gemiddelde brandstofverbruik kan zowel handmatig als automatisch gereset worden.

Handmatig resetten

Om het gemiddelde brandstofverbruik handmatig te wissen moet de toets [OK] op het stuurwiel langer dan 1 seconde worden ingedrukt terwijl het gemiddelde brandstofverbruik wordt weergegeven.

Automatisch resetten

Selecteer de modus "After Refueling (Na het tanken)" in het menu "Gebruikersinstellingen" op het LCD-display om het gemiddelde brandstofverbruik sinds het tanken automatisch te resetten.

- Na het starten: Het gemiddelde brandstofverbruik wordt automatisch gereset als er 4 uur verstreken zijn nadat de motor UIT gezet is.
- Na het tanken: Het gemiddelde brandstofverbruik wordt automatisch gereset als er harder dan 1 km/h gereden wordt nadat er ten minste 6 liter brandstof is getankt.

i Informatie

Er moet minimaal 300 m met de auto gereden zijn nadat het contact AAN gezet is voordat het gemiddelde brandstofverbruik opnieuw wordt berekend.

Actueel brandstofverbruik (2)

- Deze modus geeft bij een rijsnelheid van ten minste 10 km/h het brandstofverbruik over de laatste paar seconden weer.

Display cumulatieve informatie

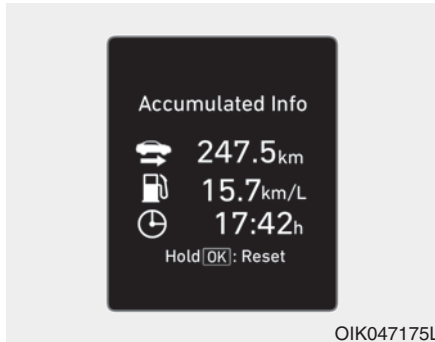

Dit display toont de totale gereden afstand (1), het totale gemiddelde brandstofverbruik (2) en de totale reisduur (3).

De informatie wordt berekend te beginnen vanaf de laatste keer resetten.

Houd om de informatie handmatig te resetten de knop OK ingedrukt terwijl u de cumulatieve ritinformatie bekijkt. De gereden afstand, het gemiddelde brandstofverbruik en de totale reisduur worden gelijktijdig gereset.

De cumulatieve ritinformatie loopt door als de motor draait (bijvoorbeeld als u in de file staat of wacht bij een verkeerslicht).

i Informatie

Er moet minimaal 300 m met de auto gereden zijn nadat het contact AAN gezet is voordat het gemiddelde brandstofverbruik opnieuw wordt berekend.

Digitale snelheidsmeter



Deze melding geeft de rijsnelheid van de auto aan (km/h).

VERLICHTING

Verlichting buitenzijde

Bediening verlichting

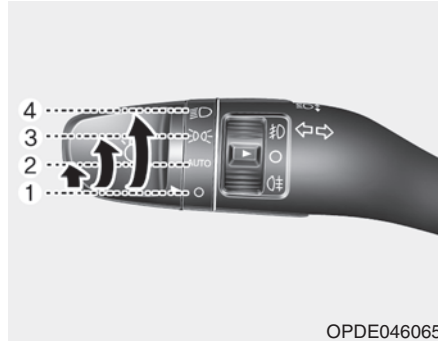

Draai, om de verlichting te bedienen, de knop op het uiteinde van de combischakelaar naar een van de volgende standen:

- (1) O
- (2) Automatische verlichting (indien van toepassing)
- (3) Parkeerlicht
- (4) Koplamp

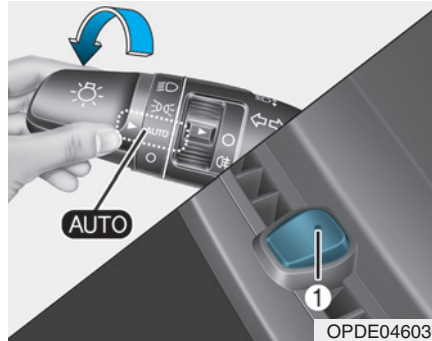

Automatische verlichting (indien van toepassing)

Als de lichtschaakelaar in stand AUTO staat, worden de parkeerlichten en koplampen automatisch in- of uitgeschakeld, afhankelijk van hoe donker het buiten is.

Ook wanneer de stand AUTO is ingeschakeld, is het raadzaam om de verlichting handmatig in te schakelen wanneer u 's nachts of in de mist rijdt of wanneer u een donkere omgeving, zoals tunnels en parkeergarages, inrijdt.

AANWIJZING

- Dek de sensor (1) op het dashboard niet af en mors er ook niets op.
- Reinig de sensor niet met een ruitenreiniger. Deze laat een dunne laag achter op de sensor, waardoor deze niet meer goed werkt.
- Als de voorruit van uw auto getint glas heeft of is voorzien van een coating, functioneert de automatische verlichting mogelijk niet goed.

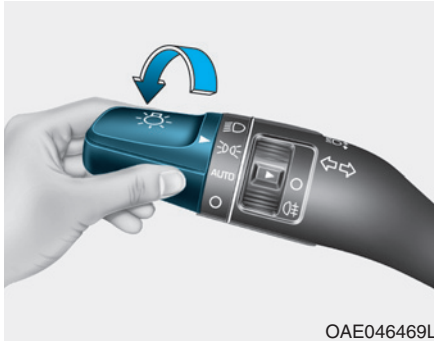

Parkeerlicht (☀️P)

De parkeerlichten, de kentekenplaatverlichting en de dashboardverlichting gaan branden.

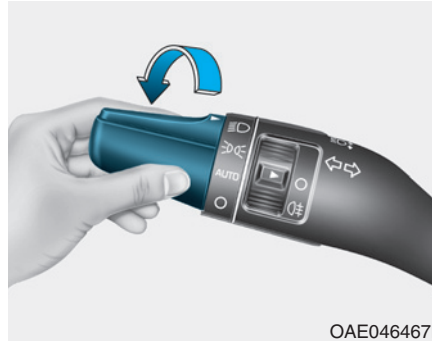

Koplamp (☀️D)

De koplampen, de parkeerlichten, de kentekenplaatverlichting en de dashboardverlichting gaan branden.

i Informatie

Om de koplampen in te kunnen schakelen moet het contact in stand ON staan.

Werking grootlicht

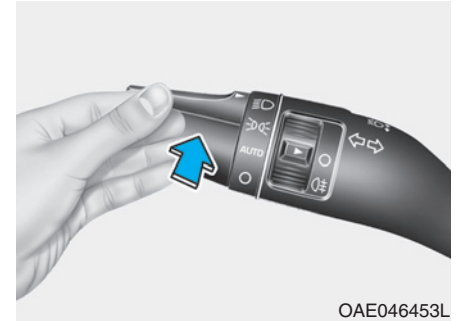

Druk de hendel van u af om het grootlicht in te schakelen. De hendel keert terug in zijn oorspronkelijke positie.

Het controlelampje voor het grootlicht gaat branden wanneer het grootlicht wordt ingeschakeld.

Trek de hendel naar u toe om het grootlicht uit te schakelen. Het dimlicht gaat branden.



WAARSCHUWING

Gebruik het grootlicht niet wanneer andere auto's u naderen. Het gebruik van grootlicht kan het zicht van de andere bestuurders belemmeren.

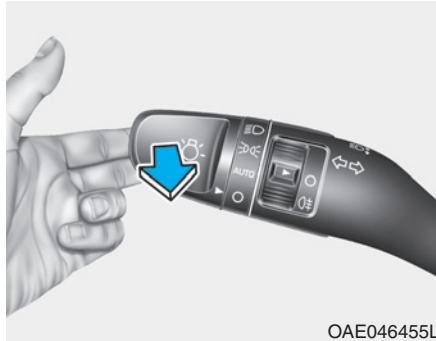

OAE046455L

Trek de hendel naar u toe om een lichtsignaal te geven met het grootlicht en laat hem vervolgens los. Het grootlicht blijft branden zolang u de hendel naar u toe getrokken houdt.

High Beam Assist (HBA) (indien van toepassing)



OPDE046057

De High Beam Assist is een systeem dat automatisch het koplampbereik aanpast (wisselt tussen grootlicht en dimlicht) overeenkomstig de helderheid van andere auto's en wegomstandigheden.

Voorwaarden voor gebruik

1. Zet de lichtschakelaar in de stand AUTO.
2. Beweeg de schakelaar van u af om het grootlicht in te schakelen. Het controlelampje High Beam Assist (☀️) gaat branden.
3. High Beam Assist schakelt in wanneer de voertuigsnelheid hoger is dan 40 km/h.
 - Als u de lichtschakelaar bij ingeschakelde High Beam Assist wegduwt, schakelt de High Beam Assist opnieuw uit en brandt het grootlicht continu.
 - Wanneer u de lichtschakelaar naar u toe beweegt terwijl het grootlicht is uitgeschakeld, wordt het grootlicht ingeschakeld zonder dat de High Beam Assist wordt uitgeschakeld. Wanneer u de lichtschakelaar loslaat, beweegt de hendel naar de middenstand en wordt het grootlicht uitgeschakeld.

- Als u de lichtsakelaar naar zich toe trekt terwijl het grootlicht aan staat dankzij de High Beam Assist, gaat het dimlicht aan en schakelt de High Beam Assist uit.
- Als de lichtsakelaar in de koplampstand wordt geplaatst, schakelt de High Beam Assist uit en brandt het dimlicht continu.

In de volgende gevallen wordt van grootlicht overgeschakeld op dimlicht terwijl de High Beam Assist actief is.

- Wanneer de koplampen van een tegemoetkomend voertuig worden gesignaleerd.
- Wanneer de achterlichten van een voorligger worden gesignaleerd.
- Als de koplamp of het achterlicht van een (motor) fiets wordt gedetecteerd.
- Wanneer de omgeving helder genoeg is en het grootlicht dus niet nodig is.
- Wanneer straatlantaarns of andere verlichting worden gesignaleerd.
- Wanneer de lichtsakelaar niet in de stand AUTO staat.
- Als de High Beam Assist is uitgeschakeld.
- Wanneer de rijsnelheid lager is dan 25 km/h.

Waarschuwingslampje en -melding



Wanneer de High Beam Assist niet goed werkt, wordt de waarschuwingsmelding gedurende enkele seconden weergegeven. Nadat de melding is verdwenen, gaat het hoofdwaarschuwingslampje (⚠) branden.

We adviseren u het systeem te laten controleren door een officiële HYUNDAI-dealer.

OPMERKING

Het systeem werkt onder de volgende omstandigheden mogelijk niet goed:

- 1) Bij een zwakke verlichting van het tegemoetkomende voertuig of de voorligger. Dat kan bijvoorbeeld het geval zijn:
 - Wanneer de koplampen van de tegemoetkomende auto of de achterlichten van de voorligger zijn bedekt met vuil, sneeuw of vocht
 - Als de koplampen van een tegemoetkomende auto UIT zijn, maar de mistlampen AAN zijn
- 2) Wanneer de frontzichtcamera nadelig wordt beïnvloed door een externe oorzaak. Dat kan bijvoorbeeld het geval zijn:
 - Wanneer de koplampen van de auto zijn beschadigd of niet goed zijn gerepareerd
 - Wanneer de koplampen van de auto niet goed zijn afgesteld

- Wanneer op een smalle bochtige weg of slechte weg wordt gereden
- Wanneer op een steile helling omhoog of omlaag wordt gereden
- Wanneer slechts een deel van de voorligger zichtbaar is op een kruising of een bochtige weg
- Wanneer er een verkeerslicht, reflecterend bord, knipperlicht of spiegel aanwezig is
- Wanneer de wegomstandigheden slecht zijn, bijvoorbeeld doordat de weg nat is of bedekt is met sneeuw
- Wanneer een auto plotseling opduikt uit een bocht.
- Wanneer de auto scheef hangt door een lekke band of doordat hij gesleept wordt
- Wanneer het Lane Safety-symbool oplicht

- Wanneer de verlichting van een tegemoetkomende auto of voorligger wordt niet gesignaleerd door uitlaatgas-sen, rook, mist, sneeuw, enz.
 - Wanneer de voorruit is bedekt met vuil, ijs of stof, is beslagen of is beschadigd.
- 3) Wanneer het zicht naar voren slecht is Dat kan bijvoorbeeld het geval zijn:
 - Wanneer de koplampen van de tegemoetkomende auto of een voorligger niet wordt gedetecteerd door slecht zicht (smog, rook, stof, mist, zware regenval, sneeuw, enz.)
 - Wanneer het zicht door de voorruit slecht is

⚠ WAARSCHUWING

- Probeer de voorruitcamera niet zelf uit elkaar te halen zonder hulp van een monteur van een officiële HYUNDAI-dealer of een gekwalificeerde monteur van een garagebedrijf.

Als de camera om wat voor reden dan ook wordt verwijderd, moet het systeem mogelijk opnieuw worden gekalibreerd. Laat het systeem controleren door een officiële HYUNDAI-dealer.

- Nadat de voorruit van uw auto is vervangen, moet de voorruitcamera waarschijnlijk opnieuw worden gekalibreerd. In dat geval adviseren wij u om uw auto te laten controleren en het systeem opnieuw te laten kalibreren door een officiële HYUNDAI-dealer.

- Zorg ervoor dat er geen water in de High Beam Assist-unit terechtkomt en verwijder of beschadig de onderdelen van de High Beam Assist niet.
- Plaats geen voorwerpen op het dashboard die licht reflecteren, zoals spiegels, wit papier, enz. Het systeem werkt mogelijk niet goed wanneer zonlicht wordt gereflecteerd.
- Soms werkt de High Beam Assist mogelijk niet goed. Het systeem dient alleen ter vergroting van het gebruiksgemak. Het is de verantwoordelijkheid van de bestuurder om veilig te rijden en altijd de verkeerssituatie te controleren.
- Als het systeem niet normaal werkt, wissel dan handmatig tussen groot- en dimlicht.

Richtingaanwijzers

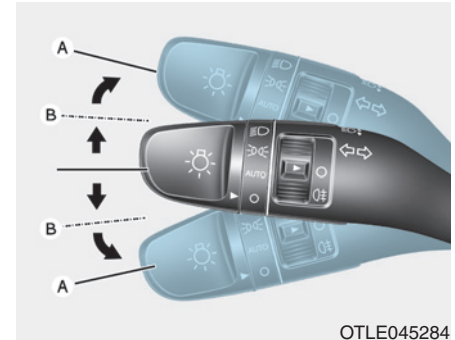

OTLE045284

Als u richting wilt aangeven, beweeg de hendel dan omlaag als u links afslaat en omhoog als u rechts afslaat, in stand (A). Beweeg de hendel gedeeltelijk naar beneden of naar boven en houd hem vast in stand (B) om een wisseling van rijstrook aan te geven. De hendel keert terug naar de stand OFF als hij wordt losgelaten of wanneer de auto weer rechttuit rijdt.

Wanneer een controlelampje blijft branden, niet knippert of abnormaal knippert, kunnen één of meer lampen doorgebrand zijn en dienen deze vervangen te worden.

Functie one-touch passeerknipperlicht

Beweeg de hendel iets en laat hem dan weer los om de functie one-touch passeerknipperlicht in te schakelen. De richtingaanwijzers knipperen 3, 5 of 7 keer.

U kunt de functie one-touch passeerknipperlicht in-/uitschakelen of het aantal keren knipperen selecteren (3, 5 of 7) met de modus Gebruikersinstellingen op het LCD-display. **Zie "LCD-display" in dit hoofdstuk voor meer informatie.**

Mistachterlicht



Inschakelen van het mistachterlicht:
Zet de lichtschakelaar in de stand koplampen en draai hem vervolgens in de stand mistachterlicht (1).

Voer een van de onderstaande handelingen uit om het mistachterlicht uit te schakelen:

- Schakel de koplampschakelaar uit.
- Draai de lichtschakelaar nogmaals in de stand mistachterlicht.

Energiebesparingsfunctie

Deze functie voorkomt dat de accu ontladen raakt. Het systeem schakelt automatisch de parkeerlichten uit wanneer de bestuurder de motor uitschakelt en het bestuurdersportier opent.

De parkeerlichten worden automatisch uitgeschakeld als de auto in het donker langs de kant van de weg wordt geparkeerd.

De parkeerlichten blijven echter branden, zelfs wanneer het portier aan bestuurderszijde wordt geopend als de koplampschakelaar in de stand parkeerlicht of AUTO (indien van toepassing) wordt gezet nadat de motor is uitgeschakeld.

Als de verlichting ingeschakeld moet blijven, schakel dan de parkeerlichten UIT en AAN met de koplampschakelaar op de stuurkolom nadat de motor is uitgeschakeld.

Follow me home-functie

Als u het contact in stand ACC of OFF zet met ingeschakelde koplampen, blijven de koplampen (en/of parkeerlichten) gedurende ongeveer 5 minuten branden. Als echter de motor uit is en het bestuurdersportier wordt geopend en gesloten, worden de koplampen (en/of de parkeerlichten) na 15 seconden uitgeschakeld.

De koplampen (en/of parkeerlichten) kunnen worden uitgeschakeld door tweemaal op de vergrendeltoets van de Smart Key te drukken of door de lichtschakelaar in de stand OFF of AUTO te zetten. De koplampen worden echter niet uitgeschakeld wanneer het donker is en u de lichtschakelaar in de stand AUTO zet.

U kunt de Follow me home-functie in- of uitschakelen met de modus Gebruikersinstellingen op het LCD-display. **Zie "LCD-display" in dit hoofdstuk voor meer informatie.**

AANWIJZING

Wanneer de bestuurder het voertuig via een ander portier dan het bestuurdersportier verlaat, werkt de energiebesparings-functie niet en wordt de Follow me home-functie niet automatisch uitgeschakeld. Hierdoor kan de accu ontladen raken. Schakel in dit geval de lampen uit voordat u het voertuig verlaat.

Dagrijverlichting (DRL) (indien van toepassing)

De dagrijverlichting (DRL) zorgt ervoor dat medeweggebruikers uw auto overdag beter zien, met name na zonsopgang en voor zonsondergang.

Het DRL-systeem zorgt ervoor dat de dagrijverlichting wordt uitgeschakeld als:

1. De koplampen of de mistlampen voor zijn ingeschakeld.
2. De parkeerlichten zijn ingeschakeld.
3. De motor is uitgeschakeld.

Koplampverstelling (indien van toepassing)

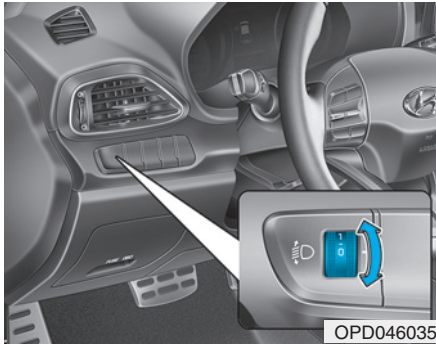

Handmatig

De koplamphoogte kan worden afgesteld en worden aangepast aan het aantal inzittenden en de hoeveelheid bagage in de auto door de schakelaar voor de koplamphoogte te verdraaien.

Hoe hoger het nummer op de schakelaar, hoe lager de hoogte van de lichtbundel. Zorg ervoor dat de koplampen niet te hoog staan om verblinding van andere weggebruikers te voorkomen.

Hieronder staan voorbeelden van de juiste afstelling van de schakelaar voor verschillende belastingen. Stel bij een andere mate van belasting dan hieronder vermeld de schakelaar af volgens de meest vergelijkbare situatie.

Beladingstoestand	Stand schakelaar
Alleen bestuurder	0
Bestuurder + Voorpassagier	0
Alle zitplaatsen bezet (inclusief bestuurder)	1
Alle zitplaatsen bezet (inclusief bestuurder) + Maximaal toelaatbare belading	2
Bestuurder + Maximaal toelaatbare belading	3

Automatisch

Automatisch aangepast aan het aantal passagiers en de hoeveelheid bagage in de auto.

Hij stelt de koplampen ook automatisch op de juiste hoogte af voor verschillende omstandigheden.

WAARSCHUWING

We adviseren u het systeem te laten controleren door een officiële HYUNDAI-dealer als de functie niet goed werkt. Probeer de bedrading niet zelf te controleren of vervangen.

Statische bochtverlichting (indien van toepassing)

Wanneer u door een bocht rijdt, wordt de statische bochtverlichting links of rechts automatisch ingeschakeld voor een beter zicht en meer veiligheid. De statische bochtverlichting gaat aan als een van de volgende omstandigheden zich voordoet.

- De rijsnelheid is lager dan 10 km/h en het stuurwiel is gedraaid over een hoek van ongeveer 80 graden met ingeschakeld dimlicht.
- De rijsnelheid ligt tussen 10 km/h en 90 km/h en het stuurwiel is gedraaid over een hoek van ongeveer 35 graden met ingeschakeld dimlicht.
- Wanneer de auto achteruitrijdt waarbij aan één van de bovenstaande voorwaarden is voldaan, wordt het licht, dat tegengesteld is aan de richting waarnaar het stuurwiel wordt gedraaid, ingeschakeld.

Welcome-systeem (indien van toepassing)

Welkomstlicht (indien van toepassing)

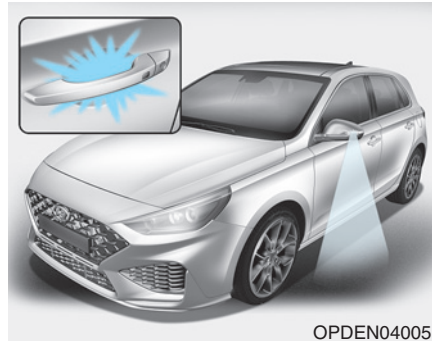

Instapverlichting (indien van toepassing)

Wanneer alle portieren (en de achterklep) zijn gesloten en vergrendeld, gaat de instapverlichting gedurende ongeveer 15 seconden branden wanneer het onderstaande wordt gedaan.

- Wanneer op de ontgrendeltoets van de afstandsbediening of de Smart Key wordt gedrukt.

- Wanneer de toets op de portiergreep aan de buitenzijde wordt ingedrukt.

Portiergreepverlichting (indien van toepassing)

Wanneer alle portieren (en de achterklep) zijn gesloten en vergrendeld, gaat de portiergreepverlichting gedurende ongeveer 15 seconden branden wanneer het onderstaande wordt gedaan.

- Wanneer op de ontgrendeltoets van de afstandsbediening of de Smart Key wordt gedrukt.
- Wanneer de toets op de portiergreep aan de buitenzijde wordt ingedrukt.

Koplampen en parkeerlichten

Wanneer de koplampen (lichtschakelaar in stand koplampen of AUTO) zijn ingeschakeld en alle portieren (en de achterklep) zijn gesloten en vergrendeld, gaan de parkeerlichten en de koplampen gedurende 15 seconden branden wanneer op de ontgrendeltoets voor de portieren op de afstandsbediening of de Smart Key wordt gedrukt.

Als u op de vergrendel- of ontgrendeltoets drukt, doven de parkeerlichten en de koplampen direct.

U kunt het welkomstlicht in- of uitschakelen met de modus Gebruikersinstellingen op het LCD-display. **Zie "LCD-display" in dit hoofdstuk voor meer informatie.**

Interieurverlichting

Wanneer de schakelaar interieurverlichting in stand DOOR staat en alle portieren (en de achterklep) zijn gesloten en vergrendeld, gaat de interieurverlichting gedurende 30 seconden branden wanneer het onderstaande wordt gedaan.

- Wanneer op de ontgrendeltoets van de afstandsbediening of de Smart Key wordt gedrukt.
- Wanneer de toets op de buitenportiergreep wordt ingedrukt.

Als u op de vergrendel- of ontgrendeltoets van het portier drukt, dooft de interieurverlichting direct.

Interieurverlichting

AANWIJZING

Laat de interieurverlichting niet te lang branden als de motor niet draait, anders zal de accu ontladen raken.



WAARSCHUWING

Gebruik de interieurverlichting niet wanneer u in het donker rijdt. De interieurverlichting kan uw zicht hinderen en een ongeval veroorzaken.

Automatisch uitschakelen interieurverlichting

De interieurverlichting wordt automatisch na ongeveer 20 minuten uitgeschakeld nadat het contact is uitgeschakeld en de portieren zijn gesloten. Als een portier is geopend, dooft de verlichting na ongeveer 40 minuten nadat het contact is uitgeschakeld. Als de portieren worden vergrendeld en het alarm van het antidiefstalsysteem van de auto wordt ingeschakeld, dooft de verlichting vijf seconden later.

Verlichting voor



- (1) Kaartleeslampje voor
- (2) Interieurverlichting voor
- (3) Verlichting voorportier

Kaartleeslampje voor

Druk op het lampglas (1) van het leeslampje om het leeslampje in te schakelen. Druk nogmaals op de lens van het leeslampje om het leeslampje uit te schakelen.

Interieurverlichting voor

-  :
Druk op de toets om het leeslampje voor de zitplaatsen voor/achter in te schakelen.
-  :
Druk op de toets om de interieurverlichting voor de zitplaatsen voor/achter uit te schakelen.

Verlichting voorportier ()

De interieurverlichting voor de zitplaatsen voor/achter wordt automatisch gedurende ongeveer 30 seconden ingeschakeld wanneer een portier wordt geopend.

Het leeslampje voor de zitplaatsen voor/achter wordt automatisch gedurende ongeveer 15 seconden ingeschakeld wanneer de portieren met de afstandsbediening (Smart Key) worden ontgrendeld. Het leeslampje dooft geleidelijk wanneer binnen 15 seconden het contact in stand ON wordt gezet. Het leeslampje blijft maximaal 20 minuten branden wanneer er een portier is geopend terwijl het contact in stand ACC of OFF staat.

Interieurverlichting achter

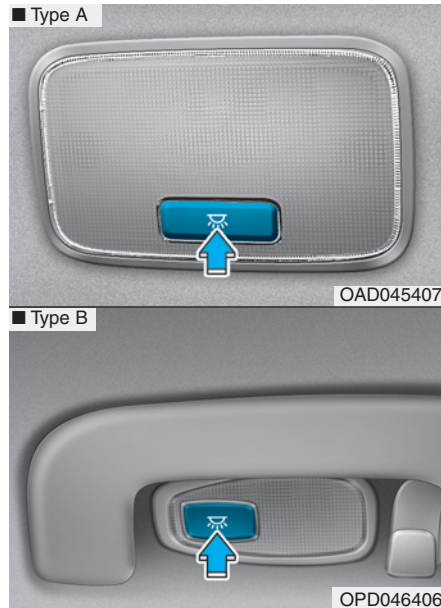

Schakelaar interieurverlichting achter :

Druk op deze schakelaar om de interieurverlichting in en uit te schakelen.

AANWIJZING

Laat de verlichting niet gedurende langere tijd aan staan als de motor is uitgeschakeld.

Bagageruimteverlichting

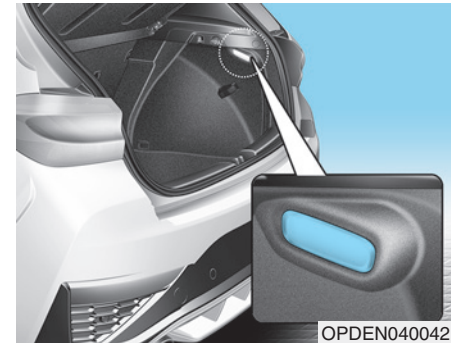

De bagageruimteverlichting gaat branden zodra de achterklep geopend wordt.



AANWIJZING

De bagageruimteverlichting brandt zolang de achterklep is geopend. Sluit de achterklep volledig na gebruik van de bagageruimte om te voorkomen dat de accu onnodig ontladen raakt.

Verlichting make-upspiegel (indien van toepassing)



Druk op de toets om het lampje in of uit te schakelen.

-  : Het lampje wordt ingeschakeld wanneer deze toets wordt ingedrukt.
-  : Het lampje wordt uitgeschakeld wanneer deze toets wordt ingedrukt.

AANWIJZING

Zet de schakelaar altijd in stand uit als de verlichting van de make-upspiegel niet wordt gebruikt. Als de zonneklep wordt teruggeklapt terwijl het lampje nog brandt, kan de accu ontladen raken en de zonneklep beschadigd worden.

Instapverlichting (indien van toepassing)

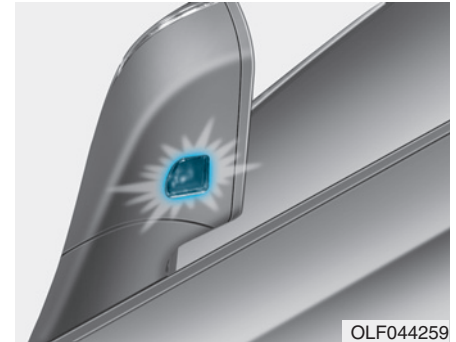

Welkomstlicht

Wanneer alle portieren (en de achterklep) zijn gesloten en vergrendeld, gaat de instapverlichting gedurende 15 seconden branden wanneer het portier wordt ontgrendeld met de Smart Key of de toets op de buitenportiergreep.

Zie "Welkomstlicht" in dit hoofdstuk voor meer informatie.

Begeleidingsverlichting

Wanneer het contact in stand OFF staat en het bestuurdersportier wordt geopend, gaat de instapverlichting gedurende 30 seconden branden. Als het bestuurdersportier binnen 30 seconden wordt gesloten, dooft de instapverlichting na 15 seconden. Als het bestuurdersportier wordt gesloten en vergrendeld, dooft de instapverlichting direct.

De begeleidingsverlichting van de instapverlichting gaat alleen de eerste keer dat het bestuurdersportier wordt geopend na het afzetten van de motor branden.

RUITENWISSERS EN RUITENSPOEIERS

■ Ruitenwissers/-sproeiers voor

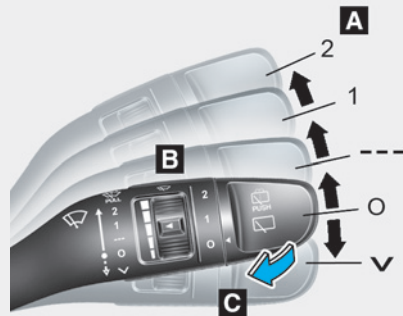

■ Ruitenwisser/-sproeier achter

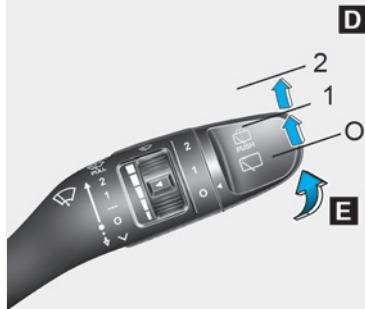

OPDE046058/OPDE046060

A : Snelheidsregelknop ruitenwissers (voor)

- √ – Eénmaal wissen
- O – Uit
- --- – Intervalstand wissen
- AUTO* – Automatisch wissen
- 1 – Lage wissersnelheid
- 2 – Hoge wissersnelheid

B : Instelling lengte Interval

C : Sproeien en kort wissen (voor) (trek de hendel naar u toe)

- #### D : Achterruitenwisser en -sproeier*
- 2 – Hoge wissersnelheid
 - 1 – Lage wissersnelheid
 - O – Uit

E : Sproeien en kort wissen (achter) (duw de hendel van u af)

* : indien van toepassing

Ruitenwissers voor

De werking is als volgt als het contact in stand ON staat.

√ : Druk voor een enkele wisbeweging de bedieningsschakelaar omlaag of omhoog en laat hem weer los. De ruitenwissers zullen blijven werken zolang de schakelaar in deze stand wordt gehouden.

O : Ruitenwisser is uitgeschakeld

--- : De ruitenwissers werken met regelmatige intervallen. Gebruik deze stand bij motregen of mist. Draai aan de snelheidsregelknop om de snelheid te wijzigen.

1 : Normale wissersnelheid

2 : Hoge wissersnelheid

i Informatie

Maak de ruit vrij van sneeuw en ijs alvorens de ruitenwissers te gebruiken of ontdooi de voorruit gedurende 10 min. Anders werken de ruitenwissers mogelijk niet goed en kunnen ze beschadigd raken.

Als u sneeuw en/of ijs niet verwijdert voordat u de ruitenwissers en ruitensproeiers gebruikt, kan er schade ontstaan aan het ruitenwisser- en ruitensproeiersysteem.

Automatische regeling (AUTO) (indien van toepassing)



OPDE046061

De regensensor bovenaan op de voorruit registreert de hoeveelheid regen en schakelt de ruitenwisper automatisch in met de juiste snelheid/intervaltijd. Hoe harder het regent, hoe hoger de wissersnelheid.

Als het ophoudt met regenen, wordt de ruitenwisper automatisch uitgeschakeld. Draai aan de snelheidsregelknop om de snelheid te wijzigen (1).

Als de wisserschakelaar in de stand AUTO is gezet terwijl het contact ON is, zal de wisper eenmaal werken om een controle van het systeem uit te voeren. Zet de schakelaar in stand O (OFF) als de ruitenwisper niet nodig is.

⚠ WAARSCHUWING

Als de motor draait en de schakelaar voor de ruitenwissers voor in stand AUTO staat, neem dan onderstaande aanwijzingen in acht om letsel te voorkomen:

- Raak het bovenste deel van de voorruit, waar de regensensor zich bevindt, niet aan.
- Veeg het bovenste deel van de voorruit niet schoon met een vochtige doek.
- Oefen geen druk uit op de voorruit.

AANWIJZING

- Zet de schakelaar tijdens het wassen van de auto in stand O (OFF) om te voorkomen dat de ruitenwissers in dat geval automatisch worden ingeschakeld. Als de ruitenwissers tijdens het wassen worden ingeschakeld, raken ze mogelijk beschadigd.
- Verwijder de behuizing van de regensensor bovenaan de voorruit aan passagierszijde niet. Eventuele schade aan onderdelen die hierdoor kan ontstaan, valt niet onder de fabrieksgarantie.

Ruitensproeier voorruit

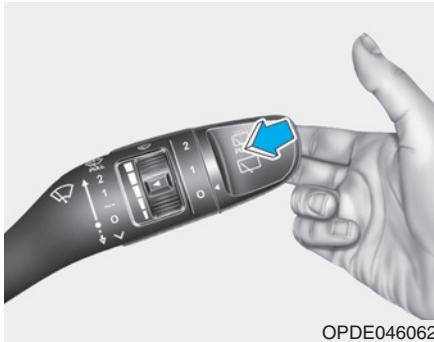

Trek de hendel naar voren om de ruitensproeier in te schakelen. Als de ruitensproeier in stand O (OFF) staat, zal deze 1-3 wisslagen maken. De ruitensproeier en de ruitensproeiers blijven werken tot u de hendel loslaat.

Als de ruitensproeiers niet werken, moet u mogelijk ruitensproeier-ervloeistof bijvullen.

Lucht opnieuw laten circuleren na gebruik van sproeivloeistof

Als u ruitensproeierervloeistof gebruikt om te verhinderen dat de onaangename geur van de sproeivloeistof in het interieur dringt, worden afhankelijk van de buitentemperatuur de recirculatiemodus en de airconditioning automatisch geactiveerd. Als u de modus verse lucht kiest terwijl de functie actief is, wordt de functie na een bepaalde tijd hervat. Mogelijk werkt het niet onder bepaalde omstandigheden, zoals bij kou of als de motor uitgeschakeld is.

Zie "Extra voorzieningen verwarmings- en ventilatiesysteem" in dit hoofdstuk voor meer informatie.

⚠ WAARSCHUWING

Wanneer de buitentemperatuur beneden het vriespunt is, verwarm de voorruit dan **ALTIJD door deze te ontwateren om te voorkomen dat de ruitensproeierervloeistof op de ruit bevroert en uw zicht belemmert, waardoor een ongeval met ernstig letsel tot gevolg kan ontstaan.**

AANWIJZING

- Gebruik de ruitensproeiers niet wanneer het reservoir leeg is, om beschadiging van de ruitensproeierpomp te voorkomen.
- Schakel de ruitenwissers niet in als de ruit droog is om beschadiging van de wissers en de voorruit te voorkomen.
- Probeer de ruitenwissers nooit met de hand te bewegen om beschadiging van de ruitenswisserarmen en van andere onderdelen te voorkomen.
- Gebruik om mogelijke schade aan het ruitenswisser- en ruitensproeiersysteem te voorkomen in de winter of bij lage buitentemperaturen speciale ruitensproeiervloeistof.

Servicestand ruitenwissers voor

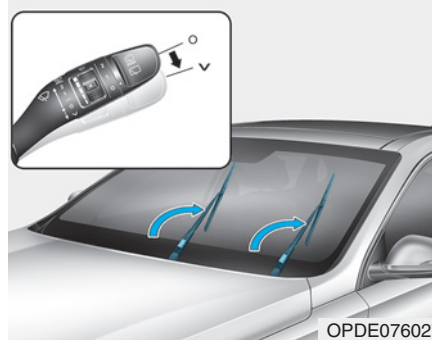

Deze auto is voorzien van "verborgen" ruitenwissers, hetgeen betekent dat de ruitenwissers niet kunnen worden opgetild als ze in de onderste ruststand staan.

1. Beweeg binnen ongeveer 20 seconden na het uitzetten van het contact de ruitenswisserhendel naar beneden en houd hem gedurende ongeveer 2 seconden in de stand √ totdat de ruitenwissers hun hoogste punt hebben bereikt.
2. Op dat moment kunt u de ruitenwissers van de voorruit tillen.

3. Plaats de ruitenwissers voorzichtig terug op de voorruit.
4. Zet de ruitenwisserschakelaar in een willekeurige ingeschakelde stand om de ruitenwissers terug te zetten in de onderste ruststand.

Schakelaar achterruitenwisser en -sproeier (indien van toepassing)

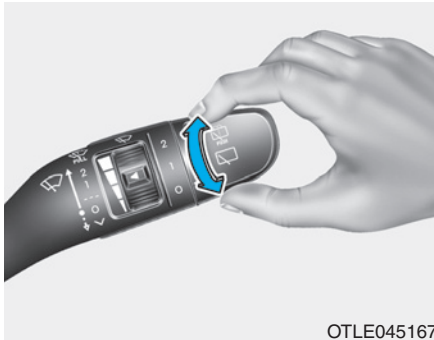

De schakelaar voor de achterruitenwisser en -sproeier bevindt zich aan het uiteinde van de ruitenwisser- en sproeierschakelaar.

Zet de schakelaar in de gewenste stand om de achterruitenwisser en -sproeier te bedienen.

- 2 – Hoge wissersnelheid
- 1 – Lage wissersnelheid
- 0 – Uit

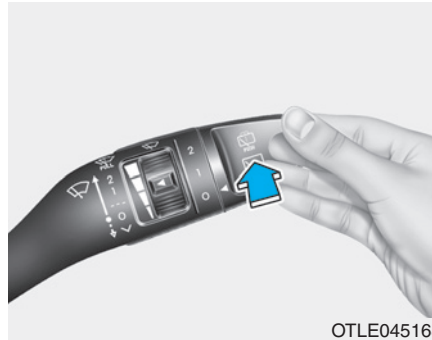

Druk de hendel van u af om vloeistof op de ruit te sproeien en de achterruitenwissers 1-3 cycli te laten wissen. De ruitensproeier en de ruitenwissers blijven werken tot u de hendel loslaat. (indien van toepassing)

Automatische ruitenwisser achter (indien van toepassing)

De achterruitenwisser wordt ingeschakeld als de auto achteruit rijdt terwijl de ruitenwissers voor AAN zijn als deze functie geselecteerd is op het LCD-display.

'User Settings (Gebruikersinst.) → Convenience (Handig) → Auto Rear Wiper (reverse) (Automatische ruitenwisser achter (achteruit))'.

AUTOMATISCH VERWARMINGS- EN VENTILATIESYSTEEM (INDIEN VAN TOEPASSING)



1. Knop temperatuurregeling bestuurderszijde
2. Knop temperatuurregeling passagierszijde
3. Toets AUTO (automatische regeling)
4. Toets OFF
5. Aanjagertoets
6. Luchtcirculatietoet
7. Toets SYNC
8. Toets voorruitontwaseming
9. Toets achterrautverwarming
10. Toets A/C (airco)
11. Toets A/C
12. Informatiescherm verwarmings- en ventilatiesysteem

Automatische verwarming en airconditioning

Het automatisch verwarmings- en ventilatiesysteem wordt bediend door de gewenste temperatuur in te stellen.



1. Druk op toets AUTO.

De te gebruiken uitstroomopeningen, de aanjagersnelheid, de luchtinlaat en de airconditioning worden automatisch geregeld op basis van de gekozen temperatuur.

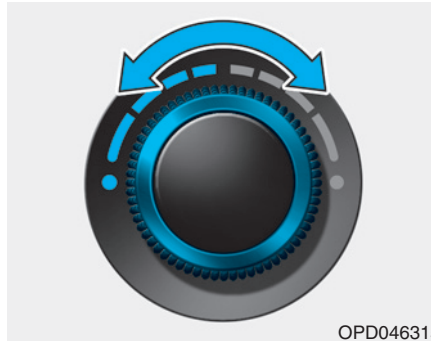

2. Draai de temperatuurregelknop om de gewenste temperatuur in te stellen. Wanneer de laagst mogelijke temperatuur wordt ingesteld, zal de airconditioning continu blijven werken. Stel, zodra het interieur voldoende is afgekoeld, de knop indien mogelijk in op een hogere temperatuur.

Druk op een van de volgende toetsen om de automatische werking uit te schakelen:

- Luchtcirculatietoets
- Toets voorruitontwaseming (Druk de toets nogmaals in om de voorruitontwasemingsfunctie te deselecteren. Het teken AUTO wordt nogmaals op het informatiescherm weergegeven.)
- Aanjagertoets

De geselecteerde functie wordt handmatig bediend terwijl de andere functies automatisch werken.

Voor uw gemak en om de effectiviteit van het verwarmings- en ventilatiesysteem te verbeteren, kunt u de toets AUTO gebruiken en de temperatuur instellen op 23°C.

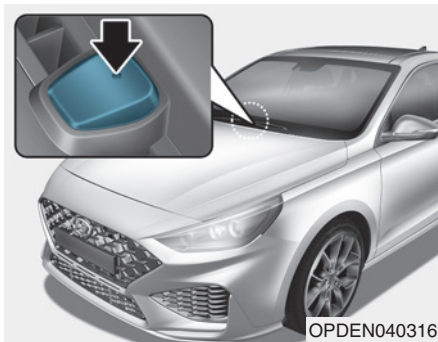



i Informatie

Plaats nooit iets in de buurt van de sensor, zodat een optimale werking van het verwarmings- en airconditioningssysteem gegarandeerd blijft.

Handmatig bediende verwarming en airconditioning

Het verwarmings- en airconditioningssysteem kan handmatig worden geregeld met andere toetsen dan de toets AUTO. In deze stand werkt het systeem sequentieel, afhankelijk van de gekozen toetsen. Wanneer u in de automatische stand op één van de toetsen, behalve AUTO, drukt, blijven de overige functies automatisch werken.

1. Start de motor.
2. Zet de luchtcirculatietoets in de gewenste stand.
Kies voor een effectieve verwarming en koeling:
 - Verwarmen: 
 - Koelen: 
3. Stel de temperatuur in op de gewenste waarde.

4. Schakel de stand BUITENLUCHT in met de luchttoevoertoets.
5. Zet de aanjager op de gewenste snelheid.
6. Als u de uitstromende lucht gekoeld wilt hebben, kunt u het airconditioningssysteem aanzetten.
7. Druk op toets AUTO om weer over te schakelen naar de volledig automatische regeling.

Luchtcirculatie

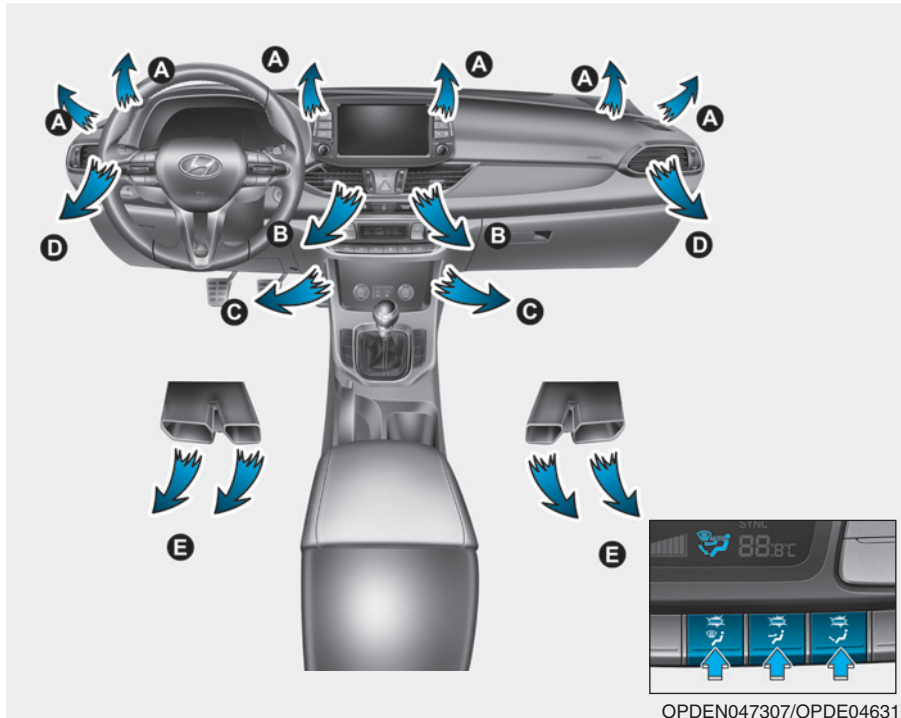

De luchtcirculatietoets regelt de circulatie van de lucht door het ventilatiesysteem.

 **Stand DEFROST (A, D)**

Het grootste deel van de luchtstroom wordt naar de voorruit geleid.

 **Stand FACE (B, D)**

De lucht stroomt naar de romp en naar het hoofd. Daarnaast kan iedere uitstroomopening versteld worden om de richting van de luchtstroom te wijzigen.

 **Stand FLOOR (A, C, D, E)**

Het grootste deel van de luchtstroom wordt naar de voetenruimte geleid.

Daarnaast kunt u 2~3 standen gelijktijdig selecteren.

- hoofd (👤) + stand voetenruimte (👤)
- hoofd (👤) + stand ontwaseming (👤)
- voetenruimte (👤) + stand ontwaseming (👤)
- hoofd (👤) + voetenruimte (👤) + stand ontwaseming (👤)



Stand DEFROST (A)

De meeste lucht stroomt naar de voorruit en een klein gedeelte stroomt door de zijruitontwaseming.

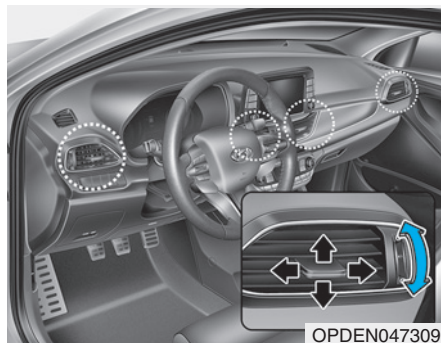

Uitstroomopeningen dashboard

De uitstroomopeningen kunnen afzonderlijk worden geopend (☼) of gesloten (○) met het wieltje.

Met de hendel in de ventilatieroosters kunt u de richting van de luchtstroom uit deze ventilatieroosters afstellen, zoals in de afbeelding is aangegeven.

Temperatuurregeltoets

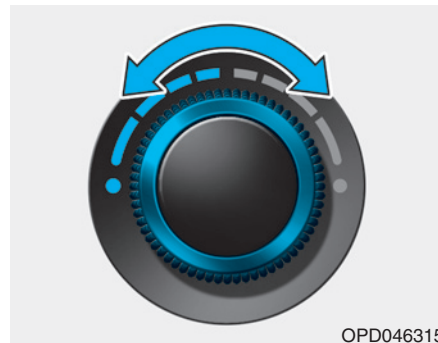

Door de knop naar rechts te draaien, wordt de temperatuur verhoogd. Door de knop naar links te draaien, wordt de temperatuur verlaagd.



OPDE046320

De temperatuur afzonderlijk instellen voor bestuurder en passagier

- Druk op de toets "SYNC" om dezelfde temperatuur in te stellen voor de bestuurders- en passagierszijde.
De temperatuur aan passagierszijde wordt hetzelfde ingesteld als aan bestuurderszijde.
- Draai de temperatuurregelknop aan bestuurderszijde. De temperatuur wordt voor bestuurder en passagier gelijk ingesteld.

De temperatuur afzonderlijk instellen voor bestuurder en passagier

Druk opnieuw op de toets "SYNC" om de temperatuur voor de bestuurders- en passagierszijde afzonderlijk in te stellen. De verlichting van de toets gaat uit.

Temperatuuraanduiding wijzigen

De temperatuureenheid zal worden gereset naar graden Celsius wanneer de accu te ver ontladen is geraakt of losgekoppeld is geweest is.

Temperatuureenheid wijzigen van °C naar °F of van °F naar °C:

- Automatisch verwarmings- en ventilatiesysteem

Houd, terwijl u op de toets OFF drukt, de toets AUTO 3 seconden ingedrukt.

- Instrumentenpaneel

Ga naar de modus Gebruikersinstellingen → Overige functies → Temperatuur eenheid.

De eenheid voor temperatuur wijzigt op zowel het LCD-display in het instrumentenpaneel als op het klimaatregelingscherm.

Luchttoevoertoets



OPDE046321

Hiermee kan de stand BUITENLUCHT of de stand RECIRCULATIE worden gekozen.

Druk op de desbetreffende toets om de stand van de luchttoevoer te wijzigen.

Stand RECIRCULATIE



In de stand RECIRCULATIE wordt de lucht uit het passagierscompartiment door het systeem gerecirculeerd en, afhankelijk van de gekozen functie, gekoeld of verwarmd.

Stand BUITENLUCHT



In de stand BUITENLUCHT stroomt de lucht van buitenaf in het passagierscompartiment. Deze lucht wordt, afhankelijk van de gekozen functie, verwarmd of gekoeld.

i Informatie

We raden u aan het systeem in de stand BUITENLUCHT te gebruiken.

Door langdurig gebruik van de verwarming in de stand RECIRCULATIE (als de airconditioning niet is ingeschakeld) kunnen de voorruit en de zijruiten beslaan en zal de lucht in het passagierscompartiment muff worden.

Daarnaast kan de lucht in het passagierscompartiment extreem droog worden bij langdurig gebruik van de airconditioning in de stand RECIRCULATIE.

⚠ WAARSCHUWING

- Langdurig recirculeren kan leiden tot een verhoogde luchtvochtigheid in het interieur, waardoor de ruiten kunnen beslaan en het uitzicht belemmerd wordt.
- Ga niet slapen in de auto wanneer de airconditioning of de verwarming is ingeschakeld. Door een afname van de zuurstofconcentratie en/of de lichaamstemperatuur kunnen de inzittenden letsel oplopen.
- Langdurig recirculeren kan slaperigheid veroorzaken, waardoor de bestuurder de controle over de auto kan verliezen. Schakel daarom zo veel mogelijk de stand BUITENLUCHT in.

Aanjagerschakelaar

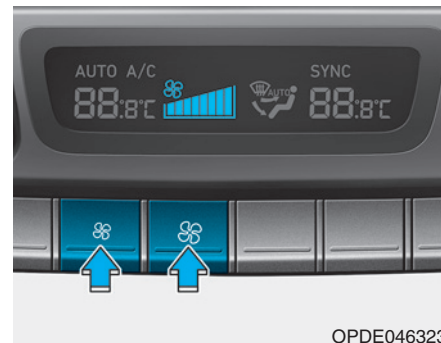

OPDE046323

De aanjagersnelheid kan worden ingesteld op de gewenste snelheid door op de aanjagertoets te drukken. Bij hogere aanjagersnelheden wordt er meer lucht aangevoerd.

Druk op toets OFF om de aanjager uit te schakelen.

AANWIJZING

Wanneer de aanjager wordt bediend terwijl het contact in stand ON staat, kan de accu ontladen raken. Bedien de aanjager wanneer de motor draait.

Airconditioning



Druk op de toets A/C om de airconditioning in te schakelen (het controlelampje gaat branden).

Druk nogmaals op de toets om de airconditioning uit te schakelen.

Stand OFF

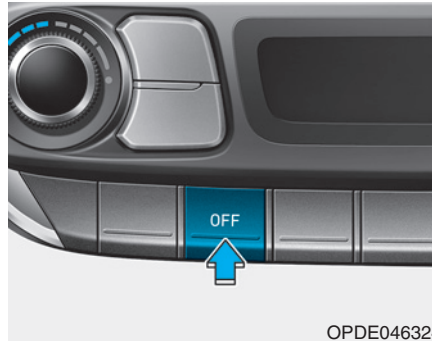

Druk op toets OFF voorin om het verwarmings- en ventilatiesysteem uit te schakelen. Het is in dat geval nog steeds mogelijk om de luchtcirculatie en de luchttoevoer met de toetsen te bedienen, zolang het contact in stand ON staat.

Werking systeem

Ventilatie

1. Zet de luchtcirculatietoets in stand .
2. Schakel de stand BUITENLUCHT in met de luchttoevoertoets.
3. Stel de temperatuur in op de gewenste waarde.
4. Zet de aanjager op de gewenste snelheid.

Verwarmen

1. Zet de luchtcirculatietoets in stand .
 2. Schakel de stand BUITENLUCHT in met de luchttoevoertoets.
 3. Stel de temperatuur in op de gewenste waarde.
 4. Zet de aanjager op de gewenste snelheid.
 5. Als u de uitstromende lucht gedroogd wil hebben, kunt u het airconditioningssysteem aanzetten.
- Schakel de stand  of  in wanneer de voorruit beslaat.

Tips voor het gebruik

- Om te voorkomen dat stof of onaangename geuren in het interieur van de auto terechtkomen, kan de schakelaar voor de luchttoevoer tijdelijk in de stand RECIRCULATIE worden gezet. Selecteer de stand BUITENLUCHT weer zodra de bron van irritatie gepasseerd is om weer frisse lucht toe te laten tot het interieur. Frisse lucht is beter voor de fysieke gesteldheid van de bestuurder en bovendien aangener.
- Voorkom dat de voorruit beslaat door de stand BUITENLUCHT te selecteren, de aanjager in de gewenste stand te zetten, de airconditioning in te schakelen en de gewenste temperatuur in te stellen.

Airconditioning

HYUNDAI airconditioningsystemen zijn gevuld met koudemiddel R-134a of R-1234yf.

1. Start de motor. Druk op toets A/C.
2. Zet de luchtcirculatieknop in stand .
3. Schakel de stand BUITENLUCHT of RECIRCULATIE in met de toets luchttoevoer.
4. Stel de aanjagersnelheid en de temperatuur bij om een maximaal comfort te bereiken.

Informatie

Het aircosysteem in uw auto is gevuld met koudemiddel R-134a of R-1234yf, in overeenstemming met de wetgeving in uw land ten tijde van de productie. Op het label aan de binnenzijde van de motorkap staat welk type koudemiddel wordt gebruikt voor de airconditioning in uw auto. Raadpleeg hoofdstuk 8 voor de locatie van het koudemiddellabel.

AANWIJZING

- **Onderhoud aan de airconditioning dient alleen te worden uitgevoerd door geautoriseerd personeel om een juiste en veilige werking te garanderen.**
- **Onderhoud aan het koudemiddelsysteem dient te worden uitgevoerd in een goedgeventileerde omgeving.**
- **De verdamper van de airconditioning (koelspiraal) mag nooit worden gerepareerd of worden vervangen door een gebruikt exemplaar en nieuwe vervangende MAC-verdampers moeten conform SAE-norm J2842 zijn gekeurd en gemerkt.**

AANWIJZING

- Houd de temperatuurmeter nauwlettend in de gaten wanneer de airconditioning wordt gebruikt als u lange hellingen oprijdt of als u in druk verkeer rijdt bij hoge buitentemperaturen. Door het gebruik van het airconditioningssysteem kan de motor oververhit raken. Blijf de aanjager gebruiken en schakel het airconditioningsysteem uit wanneer de temperatuurmeter aangeeft dat de motor oververhit raakt.
- Bij het openen van de ruiten bij vochtig weer kan de airconditioning druppelvorming in het interieur veroorzaken. Omdat te veel vocht in het interieur schade aan elektrische componenten kan veroorzaken, mag de airconditioning alleen worden gebruikt als de ruiten gesloten zijn.

Aanwijzingen voor gebruik airconditioning

- Open de ruiten een tijdje wanneer de auto tijdens warm weer in de volle zon geparkeerd is geweest, zodat de warme lucht naar buiten kan.
- Nadat het interieur voldoende is gekoeld, schakelt u vanuit de stand RECIRCULATIE terug naar de stand BUITENLUCHT.
- Om het beslaan van de ruiten tijdens regenachtige of vochtige dagen te verminderen, kunt u de vochtigheidsgraad in het interieur terugbrengen door de airconditioning in te schakelen terwijl de ruiten en het schuifdak gesloten zijn.
- Schakel de airconditioning iedere maand enkele minuten in om het systeem in een optimale staat te houden.
- Als u de airconditioning overmatig gebruikt, kan door het temperatuurverschil tussen de buitenlucht en de voorruit de voorruit plotseling beslaan, waardoor het zicht wegvalt. Zet in dat geval de keuzetoets in de stand  en zet de aanjagertoets op de laagste stand.

Onderhoud van het systeem

Interieurfilter

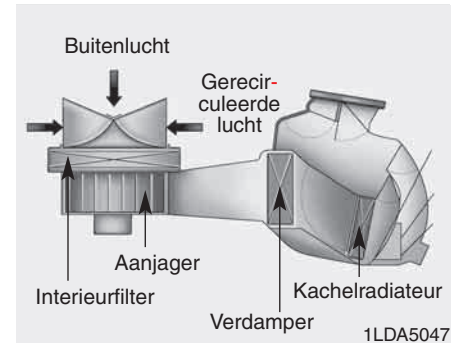

Dit filter bevindt zich achter het dashboardkastje. Het filtert stof en vervuilde stoffen uit de lucht die via het verwarmings- en airconditioningssysteem naar het interieur wordt gevoerd.

We raden u aan het interieurfilter te laten vervangen door een officiële HYUNDAI-dealer overeenkomstig het onderhoudsschema. Als er onder ongunstige omstandigheden gereden wordt, bijvoorbeeld in een stoffige omgeving of op slechte wegen, moet het interieurfilter vaker worden gecontroleerd en indien nodig worden vervangen.

We adviseren u het systeem te laten controleren door een officiële HYUNDAI-dealer als de luchtopbrengst plotseling afneemt.

AANWIJZING

Het is belangrijk dat het juiste type en de juiste hoeveelheid olie en koudemiddel worden gebruikt. Anders kan er schade aan de compressor ontstaan, waardoor het systeem niet meer goed functioneert.

Hoeveelheid koudemiddel en compressorolie controleren

Als er te weinig koudemiddel in het systeem zit, neemt de koelcapaciteit van de airconditioning af. Te veel bijvullen resulteert tevens in afnemende prestaties van het airconditioningsysteem.

Daarom adviseren we u het systeem te laten controleren door een officiële HYUNDAI-dealer als het systeem niet normaal werkt.

AANWIJZING

Het is belangrijk dat het juiste type en de juiste hoeveelheid olie en koudemiddel worden gebruikt. Anders kan er schade aan de compressor ontstaan, waardoor het systeem niet meer goed functioneert. Om schade aan het airconditioningsysteem te voorkomen mag onderhoud alleen worden uitgevoerd door geschoolde en gecertificeerde technici.

⚠ WAARSCHUWING

Auto's met R-134a



Omdat het koudemiddel onder zeer hoge druk staat, mag onderhoud aan het airconditioningssysteem alleen worden uitgevoerd door geschoolde en gecertificeerde technici.

Alle koudemiddelen moeten worden teruggewonnen met de juiste apparatuur.

Het rechtstreeks naar de atmosfeer laten ontsnappen van koudemiddelen is schadelijk voor mens en milieu. Het niet opvolgen van deze waarschuwingen kan leiden tot ernstig letsel.

⚠ WAARSCHUWING

Auto's met R-1234yf



Omdat het koudemiddel licht ontvlambaar is en onder zeer hoge druk staat, mag onderhoud aan het airconditioningssysteem alleen worden uitgevoerd door geschoolde en gecertificeerde technici. Het is belangrijk dat het juiste type en de juiste hoeveelheid olie en koudemiddel worden gebruikt.

Alle koudemiddelen moeten worden teruggewonnen met de juiste apparatuur.

Het rechtstreeks naar de atmosfeer laten ontsnappen van koudemiddelen is schadelijk voor mens en milieu. Het niet opvolgen van deze waarschuwingen kan leiden tot ernstig letsel.



Sticker koudemiddel airconditioning

Op de sticker aan de binnenzijde van de motorkap staat welk type koudemiddel wordt gebruikt voor de airconditioning in uw auto.

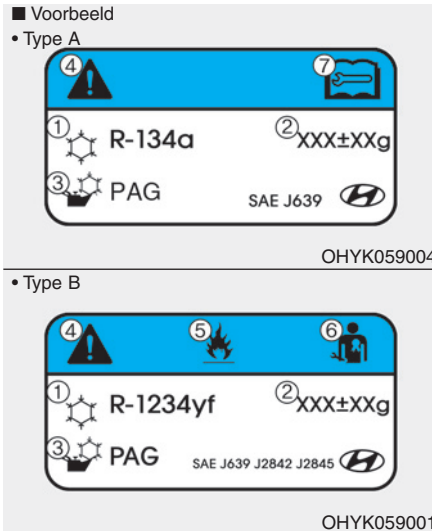

De symbolen en specificaties op de koudemiddelsticker hebben de volgende betekenis:

1. Type koudemiddel
2. Hoeveelheid koudemiddel
3. Type compressorolie
4. Opmerking
5. Ontvlambaar koudemiddel
6. Gecertificeerd technicus vereist voor onderhoud aan airconditioningsysteem
7. Onderhoudsboekje

VOORRUIT ONTDOOIEEN EN ONTWASEMEN

WAARSCHUWING

Voorruitverwarming

Gebruik de standen  of  niet in combinatie met koelen bij een extreem hoge luchtvochtigheid. Door het temperatuurverschil tussen de buitenlucht en de voorruit, kan de voorruit plotseling beslaan, waardoor het zicht wegvalt. Zet in dat geval de luchtcirculatieknop of -toets in de stand  en de aanjager op de laagste stand.

- Zet de temperatuurregelknop in de hoogste stand en de aanjagerknop op de hoogste snelheid om de voorruit maximaal te ontwasemen. Selecteer de toets voorruitontwaseming op het display van het verwarmings- en ventilatiesysteem. Nadat de motor is opgewarmd, wordt er warme lucht naar de voorruit geleid.
- Zet de knop voor de luchtcirculatie in stand VERWARMEN/ONTWASEMEN, wanneer tijdens het ontdooien of ontwasemen warme lucht in de voetenruimte gewenst wordt.
- Verwijder voor het rijden alle sneeuw en ijs van de voorruit, de achterrauit, de buitenspiegels en alle zijruiten.
- Verwijder alle sneeuw en ijs van de motorkap en van de luchtaanvoeropening in het paravanrooster om de werking van de kachel en het ventilatiesysteem te verbeteren en de kans op het beslaan van de voorruit te verminderen.

Informatie

Als de motortemperatuur na het starten nog laag is, moet de motor korte tijd worden opgewarmd om ervoor te zorgen dat de luchtstroom wordt verwarmd.

Automatisch verwarmings- en ventilatiesysteem

Binnenzijde voorruit ontwasemen

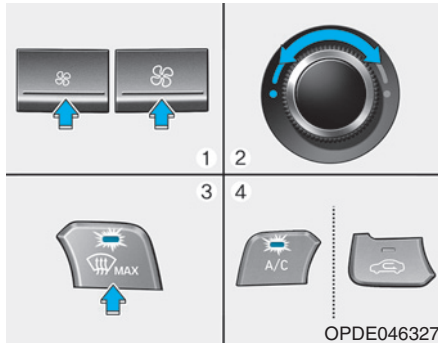

1. Kies de gewenste aanjagersnelheid.
2. Stel de gewenste temperatuur in.
3. Druk op de toets voorruitontwaseming ().
4. Op basis van de omgevingstemperatuur zal de airconditioning automatisch worden ingeschakeld en zullen de stand BUITENLUCHT en een hogere aanjagersnelheid worden gekozen.

Als de airconditioning, de stand BUITENLUCHT en de hogere aanjagersnelheid niet automatisch worden ingeschakeld, druk dan op de desbetreffende knoppen.

Als stand geselecteerd wordt, wordt de aanjagersnelheid automatisch verhoogd.

Buitenzijde voorruit ontdooien

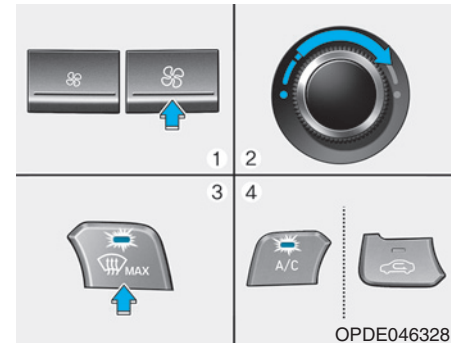

1. Zet de aanjager in de hoogste stand.
2. Stel de temperatuur in op maximaal.
3. Druk op de toets voorruitontwaseming ().
4. Op basis van de omgevingstemperatuur zal de airconditioning automatisch worden ingeschakeld en de stand BUITENLUCHT worden gekozen.

Als stand geselecteerd wordt, wordt de aanjagersnelheid automatisch verhoogd.

Ontwaseming

AANWIJZING

Gebruik om beschadiging van de verwarmingsdraden te voorkomen nooit scherpe voorwerpen of reinigingsmiddelen met schurende bestanddelen om de achterraut te reinigen.

i Informatie

Zie "Voorruit ontdooien en ontwasemen" in dit hoofdstuk als u condens en ijs van de voorruit wilt verwijderen.

Achterrautverwarming

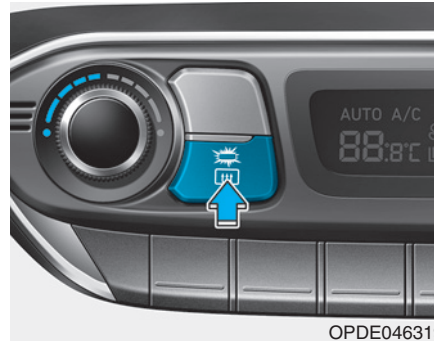

OPDE046319

De achterrautverwarming ontdoet de achterraut van rijp, condens en ijs als de motor is gestart.

- Druk op de toets in de middenconsole om de achterrautverwarming in te schakelen. Het controlelampje in de toets gaat branden wanneer de achterrautverwarming ingeschakeld is.
- Druk de toets opnieuw in om de achterrautverwarming uit te schakelen.

i Informatie

- Verwijder eerst eventueel aanwezige sneeuw van de achterraut voordat de achterrautverwarming ingeschakeld wordt.
- De achterrautverwarming schakelt na ongeveer 20 minuten automatisch uit of wanneer het contact in stand OFF wordt gezet.

Buitenspiegelverwarming (indien van toepassing)

De buitenspiegelverwarming wordt gelijktijdig met de achterrautverwarming ingeschakeld.

Ruitenwisserverwarming voor (indien van toepassing)

De ruitenwisserverwarming voor wordt gelijktijdig met de voorruitontwaseming ingeschakeld.

Automatisch ontwasemings-systeem (indien van toepassing)

Het automatische ontwasemings-systeem verkleint de kans op het beslaan van de binnenzijde van de voorruit doordat de aanwezigheid van vocht aan de binnenzijde van de voorruit automatisch gesignaleerd wordt.

Het automatische ontwasemings-systeem werkt als de klimaatregeling ingeschakeld is.

i Informatie

Het automatische ontwasemings-systeem werkt mogelijk niet goed wanneer de buitentemperatuur temperatuur lager is dan $-10\text{ }^{\circ}\text{C}$.

Houd de toets voor de voorruitontwaseming gedurende 3 seconden ingedrukt om het automatische ontwasemings-systeem uit te schakelen of in te stellen. Het symbool "ADS OFF" wordt weergegeven op het klimaatdisplay om u te informeren dat het systeem is uitgeschakeld. Volg bovengenoemde procedure om het automatische ontwasemings-systeem weer in te schakelen. Het symbool "ADS OFF" verdwijnt vervolgens.

Nadat de accu losgekoppeld is geweest of te ver ontladen is geraakt, is de automatische ontwaseming standaard ingeschakeld.

i Informatie

Schakel voor een optimale werking niet de stand **RECIRCULATIE** in als het automatische ontwasemings-systeem in werking is.

AANWIJZING

Verwijder de behuizing van de sensor boven aan de voorruit aan bestuurderszijde niet.

Eventuele schade aan onderdelen die hierdoor kan ontstaan, valt niet onder de fabrieksgarantie.

EXTRA VOORZIENINGEN VERWARMINGS- EN VENTILATIESYSTEEM

Automatische ventilatie (indien van toepassing)

Om de luchtkwaliteit in het interieur te verbeteren en beslaan van de voorruit te verminderen, wordt de stand RECIRCULATIE na ongeveer 5 - 30 minuten automatisch uitgeschakeld, afhankelijk van de buitentemperatuur, en de luchttoevoer verandert in de stand BUITENLUCHT.

Selecteer de stand Ventileren  en druk gedurende 3 seconden op de toets voor de stand RECIRCULATIE om de automatische ventilatie uit te schakelen of in te stellen.

Wanneer de automatische ventilatie is ingesteld, knippert het controlelampje voor de recirculatie 6 maal. Wanneer de automatische ventilatie wordt uitgeschakeld, knippert het controlelampje 3 maal.

Luchtcirculatie (indien van toepassing)



Wanneer het schuifdak geopend wordt, wordt automatisch de stand BUITENLUCHT geselecteerd. Als u op dat moment de luchttoevoertoets indrukt, wordt de stand RECIRCULATIE geselecteerd, maar keert deze na 3 minuten terug naar de stand BUITENLUCHT. Wanneer het schuifdak gesloten wordt, keert de stand van de luchtinlaat terug naar de oorspronkelijk geselecteerde stand.

Lucht opnieuw laten circuleren na gebruik van sproeivloeistof (indien van toepassing)

De recirculatiemodus wordt automatisch geactiveerd om te verhinderen dat de onaangename geur van de sproeivloeistof in het interieur dringt als de voorruitsproeier wordt gebruikt.

Draai Activeer na Gebruik Sproeivloeistof On of OFF

Verwarmings- en ventilatiesysteem

Om de Activeer na gebruik van sproeivloeistoffunctie in of uit te schakelen, selecteert u vloerniveau () modus en drukt u vervolgens binnen twee seconden vier keer op de bedieningsknop van de () luchttoevoer terwijl u op het A/C icoontje drukt.

Als Activeer na gebruik van sproeivloeistof in ingeschakeld, knippert het controlelampje van de luchttoevoertoets 6 keer. Als deze wordt uitgeschakeld, knippert het controlelampje 3 keer.

Om te verhinderen dat de voorruit in koud weer beslaat, mag de recirculatiemodus niet worden geselecteerd.

OPBERGVAK

⚠ WAARSCHUWING

Bewaar nooit aanstekers of andere brandbare of explosieve materialen in de auto. Deze kunnen ontploffen of vlam vatten wanneer de auto gedurende lange tijd blootgesteld staat aan hoge temperaturen.

⚠ WAARSCHUWING

Houd de deksels van de opbergvakken tijdens het rijden **ALTIJD** goed gesloten. De voorwerpen in uw auto hebben dezelfde snelheid als uw auto. Bij een noodstop of een uitwijkmanoeuvre of in het geval van een aanrijding kunnen deze voorwerpen uit het opbergvak vliegen en verwondingen veroorzaken als ze de bestuurder of een passagier raken.

AANWIJZING

Laat geen waardevolle spullen achter in de opbergvakken, om diefstal te voorkomen.

Opbergvak middenconsole

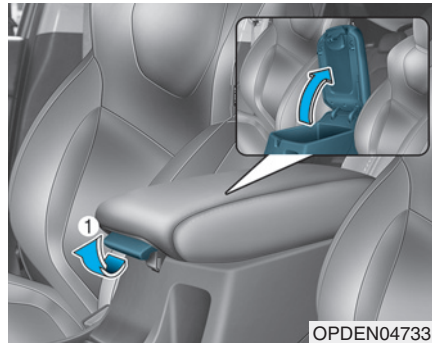

Openen :

Houd de greep (1) van de armsteun ingedrukt en trek de klep omhoog.

Dashboardkastje



Trek om het dashboardkastje te openen aan de hendel (1) en het dashboardkastje opent automatisch. Sluit het dashboardkastje na gebruik.

⚠ WAARSCHUWING

Sluit **ALTIJD** het dashboardkastje na gebruik.

Als bij een ongeval de klep van het dashboardkastje is geopend, kan deze ernstig letsel bij de voorpassagier veroorzaken, ook al draagt hij zijn veiligheidsgordel.

Opbergvak voor zonnebril

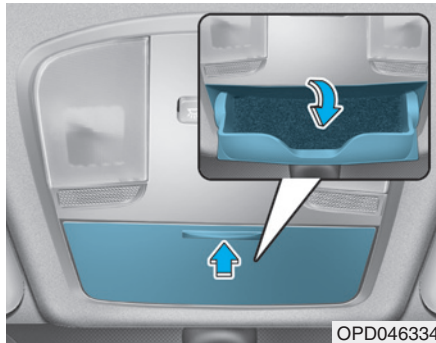

Openen :

Druk op het deksel om het opbergvak langzaam te openen. Plaats uw zonnebril met de glazen naar buiten gericht in het opbergvak.

Sluiten :

Duw het opbergvak weer dicht.

Controleer of het opbergvak voor de zonnebril goed dicht zit alvorens te gaan rijden.

⚠ WAARSCHUWING

- **Bewaar geen andere voorwerpen dan een zonnebril in het opbergvak. Andere voorwerpen kunnen bij een aanrijding of een noodstop uit het opbergvak worden geslingerd, waardoor de inzittenden letsel kunnen oplopen.**
- **Open het opbergvak voor de zonnebril niet als de auto rijdt. Het openen van het opbergvak kan het zicht naar achteren in de binnenspiegel belemmeren.**

- **Probeer de zonnebril niet met kracht in het opbergvak voor de zonnebril te duwen. Als u het opbergvak met kracht probeert te openen terwijl de bril in de houder zit vastgeklemd, kunt u gewond raken.**

OVERIGE VOORZIENINGEN

Asbak (indien van toepassing)

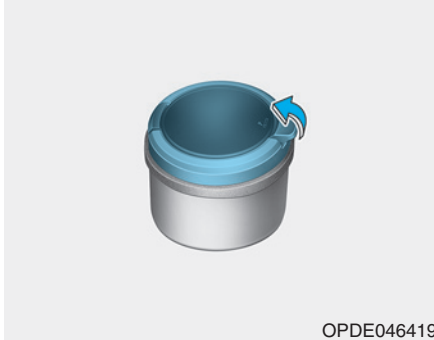

Open het deksel om de asbak te gebruiken.

Schoonmaken van de asbak:

Het plastic bakje kan worden verwijderd door het op te tillen nadat u het deksel linksom hebt gedraaid en naar buiten hebt getrokken.

WAARSCHUWING

Er kan brand ontstaan wanneer brandende sigaretten of lucifers in een asbak met brandbare materialen worden gestopt.

Bekerhouder

Voor

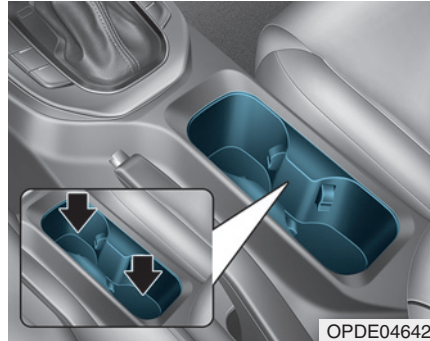

In de bekerhouders kunnen bekers en blikjes frisdrank worden geplaatst.

Achter (indien van toepassing)

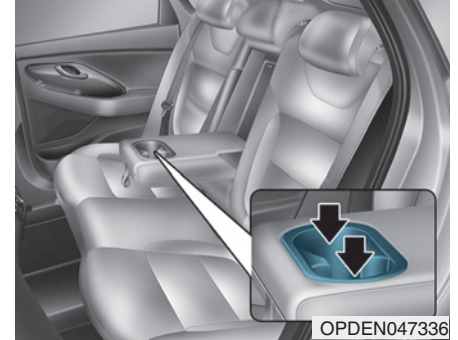

Druk de armsteun naar beneden om de bekerhouders te kunnen gebruiken.

⚠ WAARSCHUWING

- Vermijd abrupt gas geven en remmen als u de bekerhouder gebruikt, om morsen te voorkomen. Het morsen van hete vloeistof kan brandwonden tot gevolg hebben. Hierdoor kunt u de controle over de auto verliezen, waardoor er een ongeval kan ontstaan.
- Ga niet rijden met open bekers, flesjes, blikjes enzovoort met hete vloeistof in de bekerhouder. Hierdoor kan bij een noodstop of een aanrijding letsel worden veroorzaakt.
- Plaats alleen bekers van zacht materiaal in de bekerhouders. Harde voorwerpen kunnen bij een ongeval letsel veroorzaken.

⚠ WAARSCHUWING

Plaats blikjes en flessen niet in direct zonlicht en laat ze niet achter in een warme auto. Ze kunnen exploderen.

AANWIJZING

- Zorg ervoor dat uw dranken tijdens het rijden zijn afgedekt om morsen te voorkomen. Als vloeistof wordt gemorst, kan deze op onderdelen van het elektrische/elektronische systeem van de auto terechtkomen en storingen veroorzaken.
- Droog de bekerhouder na het verwijderen van gemorste vloeistoffen niet bij een hoge temperatuur. Hierdoor kan de bekerhouder beschadigd raken.

Zonneklep

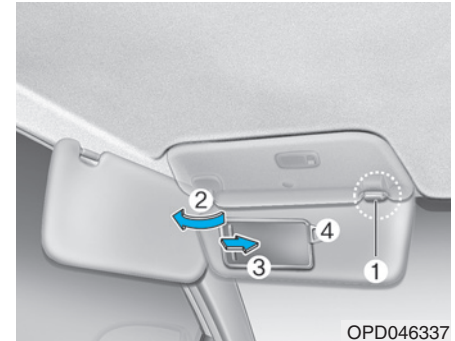

Trek de zonneklep omlaag om deze te kunnen gebruiken.

Trek de zonneklep omlaag, neem hem uit de steun (1) en draai hem naar de zijruit (2) om bescherming te verkrijgen tegen zon van opzij.

De make-upspiegel kunt u gebruiken door de zonneklep te openen en het afdekkapje (3) van de spiegel te verschuiven.

In de tickethouder (4) kunt u tickets bewaren.

i Informatie

Sluit het afdekkapje van de make-upspiegel goed en klap de zonneklep omhoog na gebruik.

⚠ WAARSCHUWING

Belemmer, voor uw eigen veiligheid, uw zicht niet wanneer u de zonneklep gebruikt.

AANWIJZING

Probeer niet meer dan één ticket tegelijk in de tickethouder te plaatsen. Anders kan de tickethouder beschadigd raken.

12V-aansluiting (indien van toepassing)

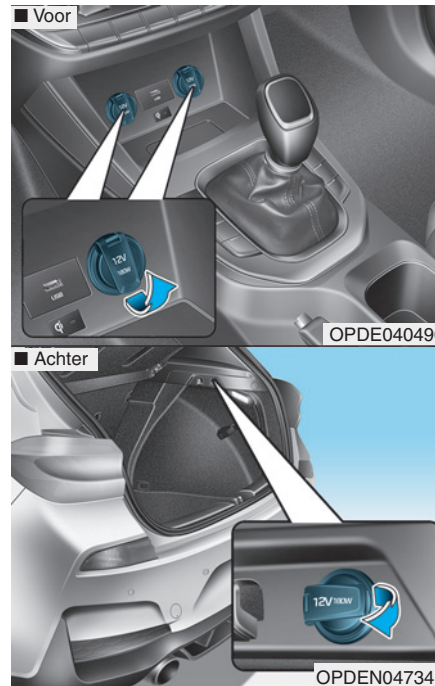

De 12 V-aansluiting is ontworpen om mobiele telefoons en andere apparaten die in de auto gebruikt kunnen worden, op te laden.

Deze apparaten mogen niet meer dan 180 W afnemen als de motor draait.

⚠ WAARSCHUWING

Voorkom dat u een elektrische schok krijgt. Steek geen vingers of vreemde voorwerpen (pen enz.) in een 12 V-aansluiting en raak de aansluiting niet aan met natte handen.

AANWIJZING

Om beschadiging van de 12 V-aansluitingen te voorkomen :

- Gebruik de 12 V-aansluiting alleen als de motor draait en verwijder de plug van het apparaat na gebruik uit de aansluiting. Het gebruik van de 12 V-aansluiting gedurende langere tijd als de motor niet draait, kan ertoe leiden dat de accu te ver ontladen raakt.
 - Gebruik ze alleen voor het aansluiten van elektrische apparatuur die werkt op 12 V en die een elektrisch vermogen heeft van minder dan 180 W.
 - Zet de airconditioning of de verwarming in de laagste stand als de 12 V-aansluiting gebruikt wordt.
 - Plaats het afdekkapje op de aansluiting wanneer deze niet wordt gebruikt.
- Sommige elektronische apparaten die op de 12 V-aansluiting worden aangesloten, kunnen storingen veroorzaken. De problemen kunnen variëren van een slechte radio-ontvangst tot storingen in de elektronische systemen en apparaten in de auto.
 - Steek de stekker zo ver mogelijk in de aansluiting. Als de stekker geen goed contact maakt, kan deze oververhit raken of kan de zekering defect raken.
 - Sluit elektrische/elektronische apparatuur met een accu alleen aan als deze zijn voorzien van een tegenstroombeveiliging. Anders kan de stroom van de accu terugstromen naar het elektrische/elektronische systeem van de auto en storingen veroorzaken.

Aansteker (indien van toepassing)



Om de aansteker te kunnen gebruiken moet het contact in stand ACC of ON staan.

Druk de aansteker volledig in de houder. Als het element verwarmd is, springt de aansteker een stukje naar buiten en kan hij uit de houder worden genomen.

We adviseren u vervangende onderdelen te gebruiken die geleverd zijn door een officiële HYUNDAI-dealer.

⚠ WAARSCHUWING

- Houd de aansteker niet ingedrukt omdat daardoor oververhitting kan ontstaan.
- Verwijder, om oververhitting te voorkomen, de aansteker met de hand wanneer deze niet binnen 30 seconden naar buiten springt.
- Steek geen vreemde voorwerpen in de fitting van de aansteker. Anders raakt de aansteker mogelijk beschadigd.

AANWIJZING

In de fitting van de aansteker mag alleen een originele HYUNDAI-aansteker of een gelijkwaardig voor uw auto geschikte gelijkwaardige aansteker worden gebruikt. Het gebruik van de aansteker als voedingsbron voor accessoires (scheerapparaten, kruiemelzuigers, koffiezetapparaten, enz.) kan de aanstekerbus beschadigen of kortsluiting veroorzaken.

Draadloos laadsysteem mobiele telefoon (indien van toepassing)



Er bevindt zich een draadloos laadsysteem voor de mobiele telefoon in de voorconsole.

Het systeem is beschikbaar wanneer alle portieren zijn gesloten en het contact in stand ACC/ON staat.

Opladen van een mobiele telefoon

Het draadloze laadsysteem voor mobiele telefoons kan alleen mobiele telefoons die compatibel zijn met de Qi-standaard (Qi) opladen. Raadpleeg de sticker op de batterij van uw mobiele telefoon of ga naar de website van de fabrikant van uw mobiele telefoon om te zien of uw mobiele telefoon de Qi-technologie ondersteunt.

Het draadloos laden start wanneer u een mobiele telefoon met Qi-ondersteuning op de draadloze lader plaatst.

1. Verwijder andere voorwerpen, ook de Smart Key, van de draadloze lader. Anders wordt het draadloos laden mogelijk onderbroken.
2. Het controlelampje is oranje als de telefoon wordt geladen. Het controlelampje wordt groen als het laden van de telefoon is voltooid.

3. U kunt de functie voor draadloos laden in- en uitschakelen in de modus Gebruikersinstellingen in het instrumentenpaneel. Zie "Instellingen LCD-display" in dit hoofdstuk voor meer informatie.

Als uw telefoon niet wordt geladen:

- Verander de positie van de mobiele telefoon op de laadunit iets.
- Controleer of het controlelampje oranje is.

Afhankelijk van het type mobiele telefoon wordt het controlelampje mogelijk niet groen als het laden is voltooid.

Het controlelampje knippert gedurende 10 seconden oranje als er een storing aanwezig is in het draadloze laadsysteem.

Onderbreek in dit geval het laadproces tijdelijk en probeer nogmaals uw mobiele telefoon draadloos te laden.

Het systeem waarschuwt u door middel van een melding op het LCD-display als de mobiele telefoon nog op de draadloze laadunit ligt nadat de motor is uitgeschakeld en het voorportier wordt geopend.

AANWIJZING

- **Het draadloze laadsysteem voor mobiele telefoons ondersteunt bepaalde mobiele telefoons die niet compatibel zijn met de Qi-standaard (Qi) mogelijk niet.**
- **Plaats uw mobiele telefoon goed in het midden van het draadloze laadsysteem voor mobiele telefoons. Wanneer uw mobiele telefoon iets te veel naar één kant ligt, neemt de laadsnelheid mogelijk af.**
- **Het draadloze laden stopt mogelijk tijdelijk wanneer de Smart Key wordt bediend (bijv.: starten van de motor, openen van de portieren, sluiten van de portieren).**

- **Bij sommige mobiele telefoons gaat het controlelampje mogelijk niet groen branden, zelfs niet wanneer het draadloze laden volledig is voltooid.**
- **Het draadloze laden stopt mogelijk tijdelijk wanneer de temperatuur in het draadloze laadsysteem voor mobiele telefoons abnormaal toeneemt. Het draadloze laadproces wordt opnieuw gestart als de temperatuur daalt tot onder een bepaald niveau.**
- **Het draadloze laden stopt mogelijk tijdelijk wanneer zich een metalen voorwerp, zoals een munt, tussen het draadloze laadsysteem voor mobiele telefoons en de mobiele telefoon bevindt.**

Klok

⚠ WAARSCHUWING

Stel het klokje niet af tijdens het rijden. Als u dat wel doet, kunt u de macht over het stuur verliezen waardoor ongevallen en letsel veroorzaakt kunnen worden.

Auto's met audiosysteem

Selecteer de toets [SETUP/CLOCK] van het audiosysteem → Selecteer [Date/Time] (Datum/Tijd).

- Set time (Tijd instellen): Stel de tijd in die op het audioscherm wordt weergegeven.
- Time format (Tijdsweergave): Kies tussen een 12-uursweergave en een 24-uursweergave.

Auto's met navigatiesysteem

Selecteer het instelmenu van het navigatiesysteem → Selecteer [Date/Time] (Datum/Tijd).

- GPS time (Tijd via GPS): Geeft de tijd weer die via GNSS wordt ontvangen.
- 24-hour (24-uurs): Schakelt tussen 12-uursweergave en 24-uursweergave.

Zie voor meer informatie het afzonderlijke instructieboekje dat bij uw auto is geleverd.

Jashaak (indien van toepassing)

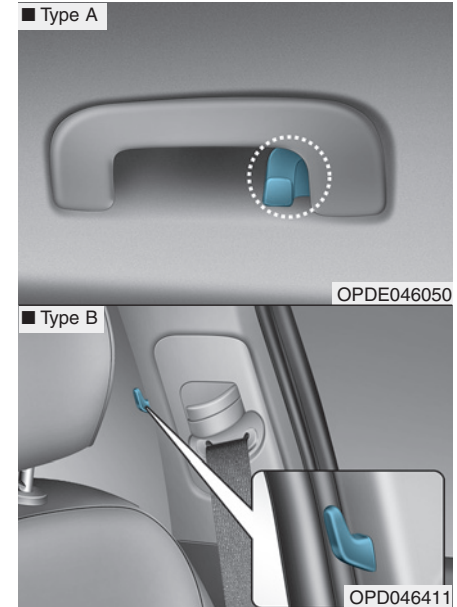

Deze haken zijn niet ontworpen om er grote of zware voorwerpen aan op te hangen.

⚠ WAARSCHUWING

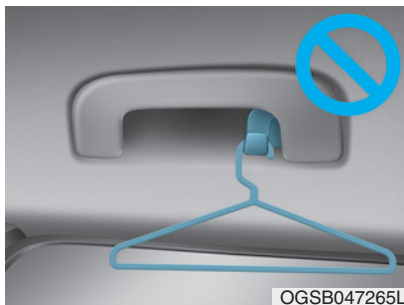

Hang hier geen andere voorwerpen dan kleding aan. Plaats ook geen zware, scherpe of breekbare voorwerpen in de zakken.

Anders kan bij een ongeval of bij het activeren van de curtain airbag de auto beschadigd raken of kan persoonlijk letsel ontstaan.

Bevestigingspunt(en) vloermat (indien van toepassing)

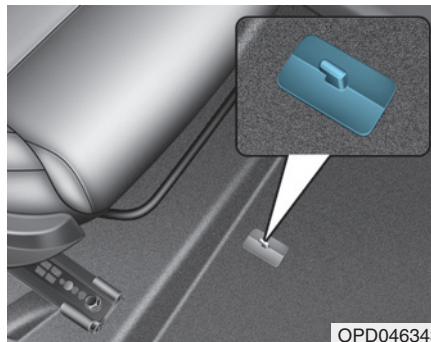

Gebruik **ALTIJD** de bevestigingspunten om de vloermatten voorin in de auto te bevestigen. De bevestigingspunten op de vloerbekleding voorin voorkomen dat de vloermatten naar voren schuiven.

⚠ WAARSCHUWING

Neem het volgende in acht bij het plaatsen van vloermatten in de auto.

- Controleer of de vloermatten zorgvuldig bevestigd zijn aan de bevestigingspunten voordat u gaat rijden.
- Gebruik **GEEN** vloermatten die niet goed vastgemaakt kunnen worden aan de bevestigingspunten voor de vloermatten.
- Plaats geen vloermatten op elkaar (bv. een rubber mat bovenop een gewone vloermat). Gebruik overal slechts één enkele vloermat.

BELANGRIJK - Uw auto is uitgerust met bevestigingspunten voor een degelijke bevestiging van de vloermat aan bestuurderszijde. Om te voorkomen dat de vloermat de bediening van de pedalen belemmert, adviseert HYUNDAI alleen vloermatten van HYUNDAI te plaatsen die ontworpen zijn voor gebruik in uw auto.

Bagagenet (houder) (indien van toepassing)

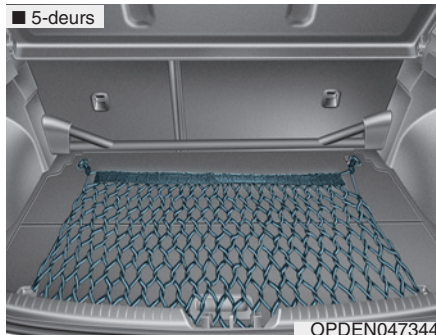

Om te voorkomen dat uw spullen door de bagageruimte heen en weer schuiven, kunt u de vier haken in de bagageruimte gebruiken om het bagagenet vast te zetten.

We adviseren u voor het aanschaffen van een bagagenet contact op te nemen met een officiële HYUNDAI-dealer.

⚠ OPMERKING

Om beschadiging van de goederen of de auto te voorkomen, moet bij het vervoer van kwetsbare of volumineuze lading in de bagageruimte de nodige voorzichtigheid in acht worden genomen.

⚠ WAARSCHUWING

Voorkom oogletsel. Trek het bagagenet niet te strak aan. Hou gezicht en lichaam op voldoende afstand. Gebruik het net niet als de spanbanden zichtbare slijtage of schade vertonen.

Hoedenplank (indien van toepassing)

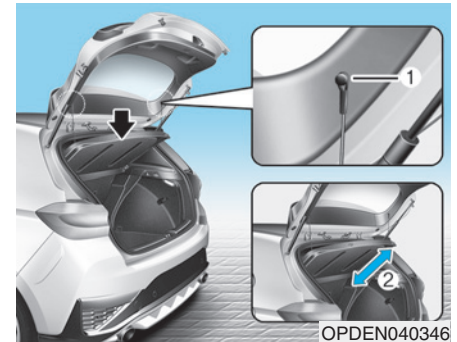

Gebruik de hoedenplank om te voorkomen dat de bagage in de bagageruimte van buitenaf zichtbaar is.

De hoedenplank wordt omhoog getild wanneer de achterklep wordt geopend.

Neem de lus (1) los van de houder wanneer u de hoedenplank in zijn oorspronkelijke positie wilt terugplaatsen. Om de hoedenplank in zijn geheel te verwijderen tilt u de hoedenplank omhoog tot een hoek van 50 graden en trekt u hem naar buiten (2).

AANWIJZING

Leg om beschadiging of vervorming te voorkomen geen bagage op de hoedenplank.

⚠ WAARSCHUWING

- Plaats niets op de rolhoes. Dergelijke voorwerpen kunnen bij een ongeval of remmen door de auto geslingerd worden en inzittenden verwonden.
- Laat tijdens het rijden niemand in de bagageruimte zitten. Deze is alleen bedoeld voor bagage.
- Plaats bagage voor een goede balans zo ver mogelijk naar voren.

Multimediasysteem

Multimediasysteem	4-2
USB-aansluiting	4-2
Antenne	4-2
Audiobediening op stuurwiel	4-3
<i>Bluetooth®</i> Wireless Technology handsfree	4-4
Audio / Video / Navigatiesysteem (AVN)	4-4
Uitleg werking autoradio	4-4
Audio (Met Touchscreen)	4-8
Kenmerken van uw audiosysteem.....	4-9
Radio	4-15
Media.....	4-18
Telefoon.....	4-31
Setup (Instellen).....	4-40
Conformiteitsverklaring	4-43
CE (Europa).....	4-43

MULTIMEDIASYSTEEM

i Informatie

- Als u achteraf HID-koplampen monteert, treden er mogelijk storingen op in het audiosysteem en de elektronische onderdelen van uw auto.
- Voorkom dat chemicaliën als parfum, cosmetische oliën, zonnebrandcrème, handreiniger en luchtverfrisser in aanraking komen met onderdelen van het interieur, omdat ze beschadiging of verkleuring kunnen veroorzaken.

USB-aansluiting



U kunt een USB-aansluiting gebruiken voor het aansluiten van een USB-apparaat.

i Informatie

Als er een draagbaar audioapparaat op de elektrische aansluiting wordt aangesloten, is er tijdens het afspelen mogelijk ruis hoorbaar. Gebruik in dat geval de voedingsbron van het draagbare apparaat.

Antenne

Haaivinn-antenne

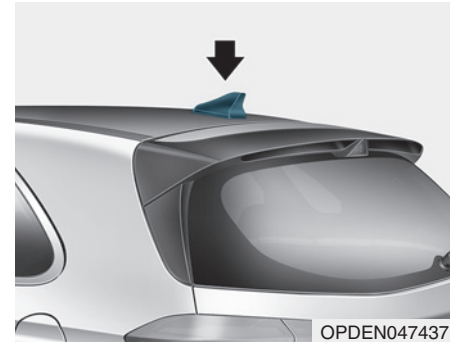

De haaienvin-antenne ontvangt doorgegeven gegevens. (bijvoorbeeld: AM/FM, DAB, GPS/GNSS)

Audiobediening op stuurwiel (indien van toepassing)

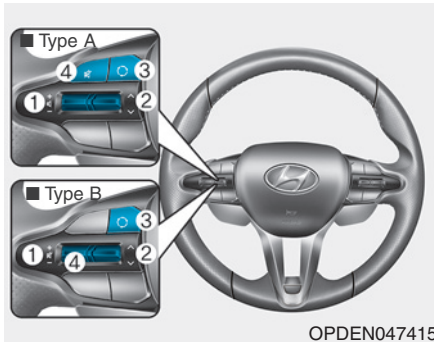

Voor uw gemak is het stuurwiel voorzien van toetsen voor de bediening van het audiosysteem.

AANWIJZING

Bedien de verschillende toetsen van het audiosysteem niet gelijktijdig.

VOLUME (VOL + / -) (1)

- Druk de VOLUME-schakelaar naar boven om het volume te verhogen.
- Druk de VOLUME-schakelaar naar beneden om het volume te verlagen.

SEEK/PRESET (^ / v) (2)

Als de schakelaar SEEK/PRESET gedurende 0,8 seconden of langer naar boven of beneden wordt gedrukt, werkt hij in de volgende modi.

Radiomodus

Werkt als schakelaar AUTO SEEK. Er zal worden gezocht totdat u de schakelaar loslaat.

Mediamodus

Werkt als schakelaar FF/REW.

Als de schakelaar SEEK/PRESET naar boven of beneden wordt gedrukt, werkt hij in de volgende modi.

Radiomodus

Werkt als schakelaar UP/DOWN voor PRESET STATION.

Mediamodus

Werkt als schakelaar TRACK UP/DOWN.

MODE () (3)

Druk op de toets MODE om radio, disc of AUX te selecteren.

MUTE () (4)

- Druk op de toets om het geluid te dempen.
- Druk nogmaals op de toets om het geluid in te schakelen.

i Informatie

Meer informatie over de bedieningstoetsen van het audiosysteem vindt u op de volgende bladzijden in dit hoofdstuk.

Bluetooth® Wireless Technology handsfree

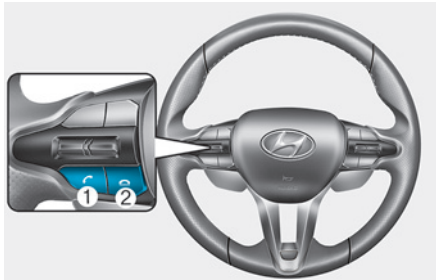

OPDEN047422



OPD046348

U kunt de telefoon draadloos gebruiken dankzij *Bluetooth®* Wireless Technology.

- (1) Toets bellen / Beantwoorden
- (2) Toets gesprek beëindigen
- (3) Microfoon

- Audio: Zie voor meer informatie AUDIO in dit hoofdstuk.
- AVN: Meer informatie over *Bluetooth®* Wireless Technology handsfree vindt u in het afzonderlijk geleverde instructieboekje.

Audio / Video / Navigatiesysteem (AVN) (indien van toepassing)

Gedetailleerde informatie over het AVN-systeem vindt u in een afzonderlijk geleverd instructieboekje.

Uitleg werking autoradio **FM-ontvangst**

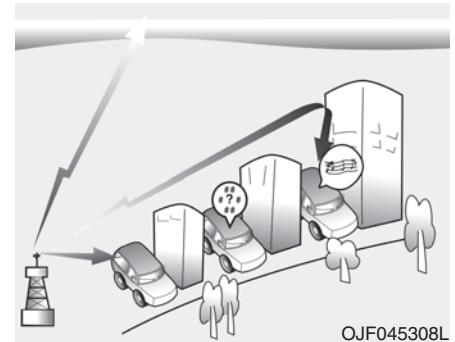

OJF045308L

AM- en FM-radiozenders worden door zendmasten overal in het land uitgezonden. Ze worden door de antenne van uw auto ontvangen. Het signaal wordt vervolgens ontvangen door de radio en doorgestuurd naar de luidsprekers in uw auto.

Als een krachtig radiosignaal uw auto bereikt, zorgt de moderne techniek van uw audiosysteem voor een hoge kwaliteit van de geluidsweggeve. In sommige gevallen is het door uw auto ontvangen signaal echter niet krachtig en helder.

Dit kan worden veroorzaakt door bijvoorbeeld de afstand tot de radiozender, andere krachtige zenders in de nabijheid of de aanwezigheid van gebouwen, bruggen of andere grote obstakels in het desbetreffende gebied.

AM- (MW-, LW-) ontvangst

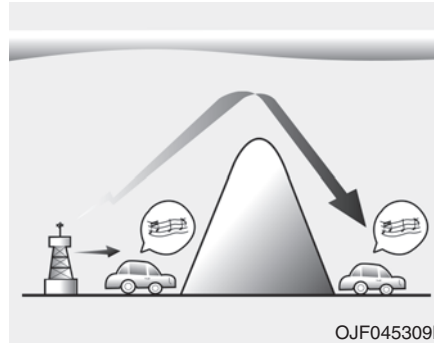

AM-radiozenders kunnen over een grotere afstand worden ontvangen dan FM-radiozenders. Dit komt doordat AM-radiogolven met een lage frequentie worden uitgezonden. Deze lange golven met een lage frequentie volgen het aardoppervlak en verplaatsen zich niet recht naar buiten, de atmosfeer in. Bovendien ontwijken ze obstakels, zodat een betere signaaldekking het gevolg is.

FM-radiozender

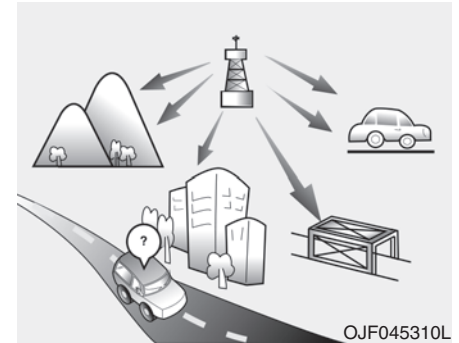

FM-radiozenders worden met een hoge frequentie uitgezonden en volgen hierbij niet het aardoppervlak. Daarom ontstaat bij FM-radiozenders op een relatief korte afstand van de radiozender vervorming. Bovendien ondervinden FM-signalen nadelige invloeden van gebouwen, bergen of andere obstakels. Dit kan een geluidsweggeve tot gevolg hebben waarbij u veronderstelt dat uw radio niet in orde is. De volgende situaties zijn normaal en duiden niet op problemen met de radio :

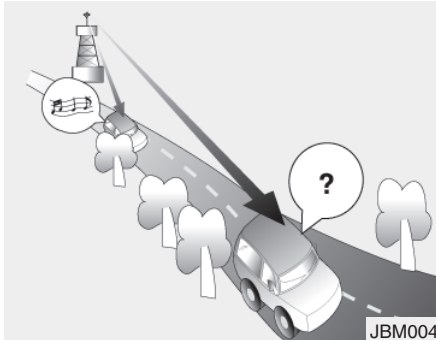

- Fading - Naarmate uw auto verder van de radiozender vandaan rijdt, wordt het signaal zwakker en begint het geluid af te nemen. Wanneer dit gebeurt, selecteer dan een andere, sterkere zender.
- Flutter/(Statische) ruis - Zwakke FM-signalen of grote obstakels tussen de zender en uw radio vervormen het signaal, waardoor er (Statische) ruis of flutter ontstaat. Deze storing kan iets worden onderdrukt door de hoge tonen te verminderen.

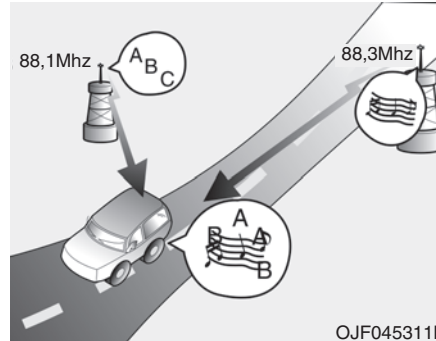

- Wisseling van zenders - Bij het zwakker worden van het FM-signaal is het mogelijk dat het signaal van een nabijgelegen, krachtige zender op dezelfde frequentie wordt ontvangen. Dit komt doordat uw radio is ontworpen om op het sterkste signaal af te stemmen. Selecteer in dit geval een andere zender met een sterker signaal.

- Wegdrukken - Als radiosignalen vanuit diverse richtingen worden ontvangen, kan dit vervorming of flutter veroorzaken. Dit kan worden veroorzaakt door een direct en een gereflecteerd signaal van dezelfde zender of door signalen van twee zenders met dicht bij elkaar liggende frequenties. Selecteer in dit geval een andere zender totdat deze omstandigheden voorbij zijn.

Een mobiele telefoon of een radio met zend- en ontvanginstallatie gebruiken

Wanneer u in de auto een mobiele telefoon gebruikt, kan het audiosysteem ruis gaan produceren. Dit duidt niet op een storing in het audioapparaat. Gebruik in dat geval de mobiele telefoon zo ver mogelijk uit de buurt van het audioapparaat.

AANWIJZING

Bij het gebruik van communicatiesystemen zoals een mobiele telefoon of een radio in de auto moet een aparte, externe antenne worden geplaatst. Wanneer een mobiele telefoon of een radio uitsluitend met een interne antenne wordt gebruikt, kan dit het elektrische systeem in de auto storen en een veilige bediening van de auto nadelig beïnvloeden.

⚠ WAARSCHUWING

Gebruik uw mobiele telefoon niet tijdens het rijden. Zet de auto op een veilige plaats stil als u uw mobiele telefoon toch wilt gebruiken.

Bluetooth® Wireless Technology

Het woord Bluetooth® en het Bluetooth-merk en -logo zijn geregistreerde handelsmerken van Bluetooth SIG, Inc. en elk gebruik hiervan door HYUNDAI is toegestaan onder licentie.

Andere handelsmerken en handelsnamen zijn eigendom van de respectievelijke eigenaren.

Om gebruik te maken van *Bluetooth®* Wireless Technology is een mobiele telefoon nodig die *Bluetooth®*-compatibel is.



AUDIO (Met Touchscreen)

■ Type A



■ Type B



(Met *Bluetooth*[®] Wireless Technology)

S0H4H0000EE/S0H4H0001EE

Kenmerken van uw audiosysteem

Audiosysteem

■ Type A

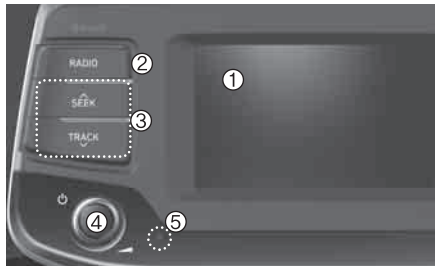

■ Type B

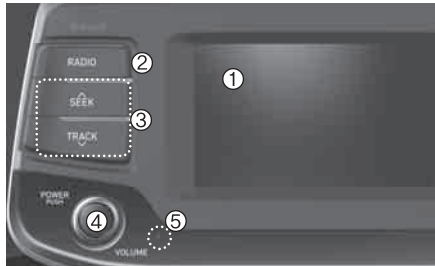

* De onderdelen in de auto kunnen in werkelijkheid afwijken van de afbeelding.

(1) LCD-display

- Raak het scherm aan om een toets te kiezen.

(2) RADIO

- Weergave DAB/FM*- of AM-radio starten.

* met DAB

(3) SEEK/TRACK

- Naar de volgende zender zoeken in de DAB/FM*- en AM-radiomodus.

- Het actuele muziekstuk wijzigen in de mediamodus.

* met DAB

(4) AAN/UIT-/VOLUME knop

- Draaien om het volume aan te passen.
- Indrukken om het systeem in of uit te schakelen.

(5) RESETTEN

- Het systeem uitschakelen en weer starten.

■ Type A



■ Type B



(6) MEDIA

- USB (iPod®), Bluetooth® (BT) audio, AUX of My Music selecteren.
- Het mediamenu weergeven wanneer er twee of meer media zijn aangesloten of wanneer in de mediamodus op de toets **[MEDIA]** wordt gedrukt.

(7) TELEFOON

- Start Bluetooth®-telefoonmodus.

(8) INSTELLEN

- Toegang tot instellingen voor display, geluid, datum/tijd, Bluetooth, systeem, screensaver en uitschakelen display.

(9) TUNE knop

- Draaien om door de zenders/muziekstukken te navigeren.
- Indrukken om een item te selecteren.

Afstandsbediening op het stuurwiel

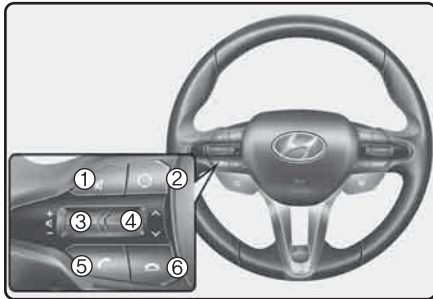

※ De onderdelen in de auto kunnen in werkelijkheid afwijken van de afbeelding.

(1) MUTE

- Onderdrukt de geluidswaergave.
- Onderbreekt de werking van de microfoon tijdens een telefoongesprek.

(2) MODUS

- Druk op de toets om de modus in deze volgorde te wijzigen: Radio → Media.

(3) VOLUME

- Indrukken om het volume aan te passen.

(4) OMHOOG/OMLAAG

- Druk in de radiomodus op de toets om voorkeuzezenders te zoeken.
- Houd in de radiomodus de toets ingedrukt om frequenties te zoeken.
- Druk in de mediamodus op de toets om het huidige muziekstuk te wijzigen. (behalve AUX)
- Houd in de mediamodus de toets ingedrukt om snel door de muziekstukken te zoeken. (behalve Bluetooth® (BT) Audio en AUX)

(5) BELLEN

- Toets indrukken
 - Indien de Bluetooth® Handsfreemodus niet is ingeschakeld of wanneer u niet wordt gebeld.

Eerste keer indrukken: Het scherm voor het kiezen van een nummer wordt weergegeven.

Tweede keer indrukken: Het laatst gebelde nummer wordt automatisch weergegeven.

Derde keer indrukken: Het ingevoerde telefoonnummer wordt gebeld.

- Indrukken wanneer het scherm voor binnenkomende oproepen wordt weergegeven om de oproep aan te nemen.
- Indrukken wanneer de Bluetooth® Handsfreemodus is ingeschakeld om over te schakelen naar het gesprek in de wachtstand.
- Toets ingedrukt houden (langer dan 1,0 seconde)
 - Indien de Bluetooth® Handsfreemodus niet is ingeschakeld of wanneer u niet wordt gebeld, wordt het laatst gebelde nummer gebeld.
 - Indrukken wanneer de Bluetooth® Handsfreemodus is ingeschakeld om het gesprek door te schakelen naar uw mobiele telefoon.
 - Indrukken wanneer u via uw mobiele telefoon belt om over te schakelen naar de Bluetooth® Handsfreemodus.

(6) EINDE

- Indrukken wanneer de Bluetooth® Handsfreemodus is ingeschakeld om het telefoongesprek te beëindigen.
- Indrukken wanneer het scherm voor binnenkomende oproepen wordt weergegeven om de oproep te weigeren.

WAARSCHUWING

- **Staar tijdens het rijden niet naar het scherm. Als u gedurende langere tijd naar het scherm staart, kunt u verkeersongelukken veroorzaken.**
- **Demonteer of monteer het audiosysteem niet en breng geen wijzigingen aan. Als u dit wel doet, kan dat resulteren in ongelukken, brand of een elektrische schok.**

- **Als u de telefoon gebruikt tijdens het rijden, kunt u minder goed op het verkeer letten en kunnen zich ongelukken voordoen. Parkeer de auto voordat u de telefoonfunctie gebruikt.**
- **Zorg ervoor dat er geen water of vreemde voorwerpen in het apparaat terechtkomen. Dit kan leiden tot rook, brand of storingen in het product.**
- **Gebruik het product niet als het scherm leeg is of als er geen geluid hoorbaar is. Dit kan duiden op een storing in het product. Als u het product in dergelijke situaties blijft gebruiken, kan dat leiden tot ongelukken (brand, elektrische schok) of storingen in het product.**

- **Raak tijdens onweer de antenne niet aan, omdat dit kan leiden tot een elektrische schok.**
- **Stop of parkeer de auto niet in gebieden met een stop- of parkeerverbod om het product te gebruiken. Anders kan dit leiden tot verkeersongelukken.**
- **Gebruik het systeem met draaiende motor. Langdurig gebruik met het contact AAN kan leiden tot een lege accu.**

WAARSCHUWING

Wanneer u tijdens het rijden wordt afgeleid, kunt u de controle over de auto verliezen, waardoor ongevallen en ernstig letsel veroorzaakt kunnen worden. De voornaamste verantwoordelijkheid van de bestuurder is het veilig besturen van de auto volgens de wettelijke regels. Het gebruik van handheld- of andere apparatuur of van systemen in de auto die de aandacht van de bestuurder op welke wijze dan ook afleiden van het veilig besturen van de auto of die wettelijk niet zijn toegestaan, is dan ook verboden.











AANWIJZING

- Als u het apparaat gebruikt tijdens het rijden, kan dit leiden tot ongelukken, omdat u onvoldoende op uw omgeving let. Parkeer eerst de auto voordat u het apparaat gebruikt.
- Pas het volume zodanig aan dat u ook de geluiden buiten de auto kunt horen. Als het volume te hoog is en u geluiden buiten de auto niet kunt horen, kan dat leiden tot ongelukken.
- Let op het volume wanneer u het apparaat inschakelt. Een plotseling zeer hoog volume bij het inschakelen van het apparaat kan leiden tot gehoorbeschadigingen. (Pas het volume aan tot een aanvaardbaar niveau voordat u het apparaat uitschakelt.)
- Zet het contact AAN voordat u dit apparaat gebruikt. Gebruik het audiosysteem niet gedurende langere perioden met het contact AAN omdat hierdoor de accu leeg kan raken.
- Stel het apparaat niet bloot aan ernstige schokken en laat het niet vallen. Directe druk op de voorzijde van de monitor kan schade veroorzaken aan het LCD.
- Wanneer u het apparaat schoonmaakt, moet u het apparaat uitschakelen en een droge, zachte doek gebruiken. Gebruik nooit ruwe materialen, chemische doeken of oplosmiddelen (alcohol, benzeen, thinner, enz.) omdat dergelijke middelen het paneel van het apparaat kunnen beschadigen of verkleuringen kunnen veroorzaken.

- **Plaats geen dranken in de buurt van het audiosysteem. Als u morst met dranken kan dit leiden tot storingen in het systeem.**
- **Als er sprake is van een storing, neem dan contact op met uw leverancier of servicecentrum.**
- **Wanneer het audiosysteem in een elektromagnetische omgeving wordt geplaatst, ontstaat mogelijk ruis.**
- **Voorkom dat bijtende vloeistoffen als parfum en cosmetische oliën in aanraking komen met het dashboard, omdat deze beschadiging of verkleuring kunnen veroorzaken.**

Informatie over statusiconen

Iconen die de audiostatus aangeven, worden in de rechter bovenhoek weergegeven.

	Icoon	Beschrijving
	Mute	Dempen van geluid ingeschakeld
	Accu	De resterende accuduur van een aangesloten Bluetooth®-apparaat
	Handsfree- en audiostreamingverbinding	Bluetooth® Handsfree bellen en audiostreaming zijn mogelijk
	Handsfreeverbinding	Bluetooth® Handsfree bellen is mogelijk
	Audio streamen met Bluetooth®	Audio streamen met Bluetooth® is mogelijk
	Contacten downloaden	Contacten downloaden via draadloze communicatie met Bluetooth®
	Oproepgeschiedenis downloaden	Oproepgeschiedenis downloaden via draadloze communicatie met Bluetooth®
	Lijn bezet	Telefoongesprek bezig
	Microfoon uitschakelen	Werking van de microfoon onderbroken tijdens een telefoongesprek (gesprekspartner kan uw stem niet horen)
	Signaalsterkte telefoon	Geeft de signaalsterkte van de mobiele telefoon weer wanneer deze is verbonden met Bluetooth®

Radio

FM/AM (met RDS)

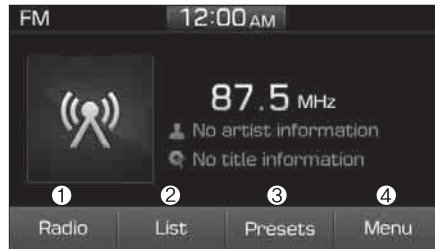

(1) Radio

Schakelen tussen FM en AM.

(2) List (Lijst)

Bekijk alle beschikbare zenders.

(3) Presets (Voorkeuzezenders)

Bekijk alle voorkeuzezenders.

(4) Menu

Navigeer naar het menuscherm.

Schakelen tussen FM en AM

- Druk op de toets **[RADIO]** van het audiosysteem om te schakelen tussen FM en AM.
- Selecteer [Radio] op het scherm om te schakelen tussen FM en AM.

Zenders zoeken

Druk op de toets **[SEEK/TRACK]** om zenders te zoeken.

List (Lijst)

Er wordt een overzicht weergegeven van alle beschikbare zenders op de huidige locatie van de auto. Selecteer de gewenste zender.

Favoriete zenders kunnen als voorkeuzezender worden opgeslagen onder [Voorkeuzezenders] door de toets [+] te selecteren.

Voorkeuzezenders

Er kunnen maximaal 40 veelbeluisterde zenders worden opgeslagen.

Selecteer de gewenste voorkeuzezender in de lijst van zenders.

Houd het gewenste nummer van 1 tot en met 40 ingedrukt. Hierdoor wordt de zender onder dat nummer opgeslagen.

Als er nog niets onder dat nummer is opgeslagen, kunt u de zender onder dat nummer opslaan door hem simpelweg te selecteren.

Menu

Selecteer [Menu] en selecteer de gewenste functie.

- Traffic Announcement (TA) (Verkeersinformatie): In- of uitschakelen van verkeersinformatie.
- Scan (Scannen): Elke beschikbare zender is telkens 5 seconden te horen.
- Sound Settings (Geluidsinstellingen): De geluidsinstellingen kunnen worden gewijzigd.

DAB/FM (met DAB)

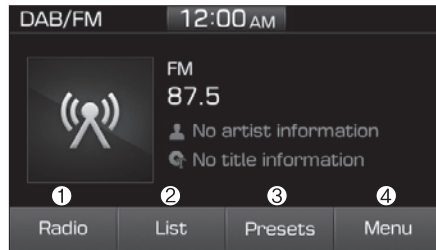

(1) Radio

Schakel tussen DAB/FM en AM.

(2) List (Lijst)

Bekijk alle beschikbare zenders.

(3) Presets (Voorkeuzezenders)

Bekijk alle voorkeuzezenders.

(4) Menu

Navigeer naar het menuscherm.

Schakelen tussen DAB/FM en AM

- Druk op de toets **[RADIO]** van het audiosysteem om te schakelen tussen DAB/FM en AM.
- Selecteer [Radio] op het scherm om te schakelen tussen DAB/FM en AM.

Zenders zoeken

Druk op de toets **[SEEK/TRACK]** om zenders te zoeken.

List (Lijst)

Er wordt een overzicht weergegeven van alle beschikbare zenders op de huidige locatie van de auto. Selecteer de gewenste zender.

Favoriete zenders kunnen als voorkeuzezender worden opgeslagen onder [Voorkeuzezenders] door de toets [+] te selecteren.

Voorkeuzezenders

Er kunnen maximaal 40 veelbeluisterde zenders worden opgeslagen.

Selecteer de gewenste voorkeuzezender in de lijst van zenders.

Houd het gewenste nummer van 1 tot en met 40 ingedrukt. Hierdoor wordt de zender onder dat nummer opgeslagen.

Als er nog niets onder dat nummer is opgeslagen, kunt u de zender onder dat nummer opslaan door hem simpelweg te selecteren.

Menu

Selecteer [Menu] en selecteer de gewenste functie.

- Traffic Announcement (Verkeersinformatie) (TA): In- of uitschakelen van de weergave van de verkeersinformatie.
- Region (Regio): In- of uitschakelen van het automatisch schakelen tussen regionale zenders.
- Scan (Scannen): Elke beschikbare zender is telkens vijf seconden te horen.
- Sound Settings (Geluidsinstellingen): De geluidsinstellingen kunnen worden gewijzigd.
- Manual tune FM (Handmatig afstemmen FM): Handmatig zoeken naar frequenties.

FM/AM (zonder RDS)

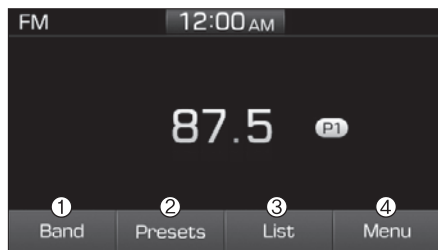

(1) Band

Schakelen tussen FM en AM.

(2) Presets (Voorkeuzezenders)

Bekijk alle voorkeuzezenders.

(3) List (Lijst)

Bekijk alle beschikbare zenders.

(4) Menu

Navigeer naar het menuscherm.

Schakelen tussen FM en AM

- Druk op de toets **[RADIO]** van het audiosysteem om te schakelen tussen FM en AM.
- Selecteer **[Band]** (Frequentieband) op het scherm om te schakelen tussen FM en AM.

Zenders zoeken

Druk op de toets **[SEEK/TRACK]** om zenders te zoeken.

List (Lijst)

Er wordt een overzicht weergegeven van alle beschikbare zenders op de huidige locatie van de auto. Druk op de toets om de gewenste zender te selecteren.

Favoriete zenders kunnen als voorkeuzezender worden opgeslagen onder **[Voorkeuzezenders]** door **[save]** (opslaan) te selecteren.

Voorkeuzezenders

Er kunnen maximaal 40 veelbeluisterde zenders worden opgeslagen.

Selecteer de gewenste voorkeuzezender in de lijst van zenders.

Houd het gewenste nummer van 1 tot en met 40 ingedrukt. Hierdoor wordt de zender onder dat nummer opgeslagen.

Als er nog niets onder dat nummer is opgeslagen, kunt u de zender onder dat nummer opslaan door hem simpelweg te selecteren.

Menu

Selecteer **[Menu]** en selecteer de gewenste functie.

- Scan (Scannen): Elke beschikbare zender is telkens vijf seconden te horen.
- Sound Settings (Geluidsinstellingen): De geluidsinstellingen kunnen worden gewijzigd.

Media

i Informatie - Gebruik van MP3

Ondersteunde audio-indelingen

Audio-indelingen	WAVEform audio format
Gecomprimeerde audio-indelingen	MPEG1 Audio Layer3
	MPEG2 Audio Layer3
	MPEG2,5 Audio Layer3
	Windows Media Audio versie 7.X en 8.X

AANWIJZING

Andere bestandsindelingen dan de hierboven genoemde worden mogelijk niet herkend of afgespeeld. Bepaalde informatie, zoals de bestandsnaam, wordt mogelijk niet weergegeven.

Overzicht van ondersteunde gecomprimeerde bestandstypen

1. Bitrates (Kbps)

BIT RATE (kbps)	MPEG1	MPEG2	MPEG2,5	WMA
	Layer3			High Range
	32	8	8	48
	40	16	16	64
	48	24	24	80
	56	32	32	96
	64	40	40	128
	80	48	48	160
	96	56	56	192
	112	64	64	
	128	80	80	
	160	96	96	
	192	112	112	
	224	128	128	
	256	144	144	
	320	160	160	
	WAV			
	PCM(Stereo)	IMA ADPCM	MS ADPCM	
24	4	4		

2. Samplefrequentie (Hz)

MPEG1	MPEG2	MPEG2,5	WMA	WAV
44100	22050	11025	32000	44100
48000	24000	12000	44100	48000
32000	16000	8000	48000	

- De geluidskwaliteit van gecomprimeerde MP3/WMA-bestanden en WAV-bestanden kan, afhankelijk van de bitrate, verschillen. (Een hogere bitrate heeft mogelijk een betere geluidskwaliteit.)
- Het product herkent alleen bestanden met de extensie MP3, WMA of WAV. Bestanden zonder een van deze extensies worden niet herkend.

3. Aantal herkenbare mappen en bestanden

- Mappen: 2.000 voor USB
- Bestanden: 6.000 voor USB
- Geen herkenningslimiet voor maphiërarchieën

4. Maximaal aantal karakters (Unicode)

- Bestandsnamen: maximaal 64
- Mapnaam: maximaal 32

Ondersteunde talen (Unicode-ondersteuning)

- Koreaans: 2.604 karakters
- Engels: 94 karakters
- Chinese karakters: 4.888 karakters
- Speciale symbolen: 986 karakters

AANWIJZING

Japane karakters en karakters van het vereenvoudigd Chinees worden niet ondersteund.

i Informatie

- Gebruik van USB-apparaten

- Als u de auto start terwijl er een USB-apparaat is aangesloten, kan het apparaat beschadigd raken. Koppel de USB-apparaten los voordat u de auto start.
- Als u de auto start of de motor afzet terwijl er een extern USB-apparaat is aangesloten, werkt het USB-apparaat mogelijk niet.
- Pas op voor statische elektriciteit wanneer u externe USB-apparaten aansluit of loskoppelt.
- Een gecodeerde MP3-speler wordt niet herkend wanneer deze als een extern apparaat is aangesloten.
- Externe USB-apparaten worden mogelijk niet herkend, afhankelijk van de status van het externe USB-apparaat.
- Alleen producten die zijn geformatteerd tot 4 KB of lager worden herkend.
- Alleen USB-apparaten in het FAT12/16/32-formaat worden herkend; de bestandssystemen NTFS en ExFAT worden niet herkend.
- Sommige USB-apparaten worden niet herkend als gevolg van compatibiliteitsproblemen.
- Raak de USB-aansluitingen niet aan.
- Het in korte tijd veelvuldig loskoppelen en aansluiten van USB-apparaten kan mankementen aan de apparatuur veroorzaken.
- Mogelijk zijn er abnormale geluiden te horen wanneer het USB-apparaat wordt losgekoppeld.
- Schakel de radio uit voordat u externe USB-apparaten aansluit of loskoppelt.
- Het herkennen duurt mogelijk langer, afhankelijk van het type, de capaciteit of het bestandsformaat van het externe USB-apparaat. Dit duidt niet op een productstoring.

- Het is niet toegestaan om USB-apparaten voor andere doeleinden dan het afspelen van muziekbestanden te gebruiken.
- Het weergeven van afbeeldingen en het afspelen van video's wordt niet ondersteund.
- Het gebruik van USB-accessoires, zoals laders of verwarming die gebruikmaken van USB I/F, kan de prestaties van het product negatief beïnvloeden of storingen veroorzaken. Gebruik de USB-apparaten en -accessoires niet voor deze doeleinden.
- Het gebruik van USB-aansluitingen en verlengkabels kan ertoe leiden dat het audiosysteem van de auto uw USB-apparaat niet herkent. Sluit het USB-apparaat rechtstreeks aan op de multimedia-aansluiting van uw auto.
- Wanneer u USB-apparaten met een hoge capaciteit gebruikt met afzonderlijke logische stations, kunnen er alleen bestanden worden afgespeeld die op het hoogste logische station zijn opgeslagen.
Als er applicaties op een USB-apparaat zijn opgeslagen, kan er mogelijk niet worden afgespeeld.
- Sommige MP3-spelers, mobiele telefoons, digitale camera's, enz. (USB-apparaten die niet worden herkend als apparaat voor mobiele opslag) werken mogelijk niet goed wanneer ze worden aangesloten.
- Het opladen via de USB-aansluiting wordt door sommige mobiele apparaten mogelijk niet ondersteund.
- Alleen voor standaard USB-apparaten (Metal Cover Type) wordt de werking gegarandeerd.
- De werking van HDD, CF, SD en USB-sticks wordt niet gegarandeerd.
- DRM-bestanden (Digital Rights Management) kunnen niet worden afgespeeld.
- USB-apparaten van het SD- of CF-type en andere USB-apparaten waarbij een adapter moet worden gebruikt voor het aansluiten, worden niet ondersteund.
- Wanneer er USB-HDD's of USB-apparaten worden gebruikt waarvan de aansluitingen losraken als gevolg van de trillingen van de auto (iStick, enz.), kan een juiste werking ervan niet worden gegarandeerd.
- USB-producten die als sleutelhangers of accessoires voor de mobiele telefoon worden gebruikt, kunnen de USB-aansluiting beschadigen en het juist afspelen van bestanden negatief beïnvloeden. Gebruik deze niet. Gebruik alleen producten met een stekkeraansluiting zoals in de afbeelding aangegeven.
- Wanneer MP3-apparaten of mobiele telefoons tegelijkertijd worden aangesloten in de AUX-, BT Audio- of USB-modus, hoort u mogelijk een knal of doet zich een storing voor.



USB

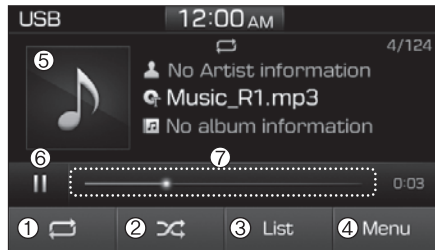

(1) Herhalen

Afspelen herhalen in-/uitschakelen.

(2) Willekeurige volgorde

In willekeurige volgorde afspelen in-/uitschakelen.

(3) List (Lijst)

Een overzicht van alle muziekstukken bekijken.

(4) Menu

Navigeer naar het menuscherm.

(5) Albumhoes

Informatie over het muziekstuk bekijken.

(6) Pauze

Muziek afspelen of het afspelen pauzeren.

(7) Voortgangsbalk afspelen

Selecteer de balk en verschuif hem naar de positie vanaf waar u verder wilt gaan met afspelen.

Afspelen

- Druk op de toets **[MEDIA]** en selecteer **[USB]**.
- Sluit een USB-apparaat aan op de USB-aansluiting om de bestanden op het USB-apparaat automatisch af te spelen.

Naar een ander muziekstuk gaan

- Druk op de toets **[SEEK/TRACK]** om het vorige of volgende muziekstuk af te spelen.
- Houd de toets **[SEEK/TRACK]** ingedrukt om het muziekstuk dat op dat moment wordt afgespeeld terug of vooruit te spelen.
- Zoek muziekstukken door aan de knop **TUNE** te draaien en druk op de knop om af te spelen.

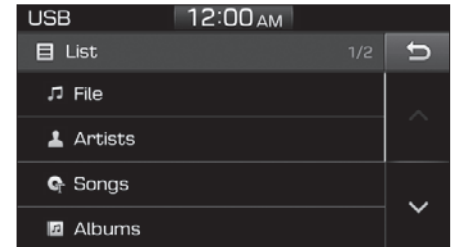

Muziekstukken selecteren in een overzicht



Selecteer **[List]** (Lijst) om een lijst van alle beschikbare muziekstukken te bekijken.

Selecteer het gewenste muziekstuk en speel dit af.

Afspelen herhalen

Selecteer **[Repeat]** (Herhalen) om alles te herhalen, het huidige muziekstuk te herhalen, de map te herhalen, de categorie te herhalen of deze functie uit te schakelen.

- Alles herhalen: Alle muziekstukken in de afspeellijst worden herhaald.
- Huidig muziekstuk herhalen: Het muziekstuk dat op dat moment wordt afgespeeld, wordt herhaald.



-  Map herhalen: Alle muziekstukken in de huidige map worden herhaald.
-  Categorie herhalen: Alle muziekstukken in de huidige categorie herhalen.

Informatie

De functie voor het herhalen van de map is alleen beschikbaar wanneer muziekstukken worden afgespeeld in de categorie [File] (Bestand) onder [List] (Lijst).

In willekeurige volgorde afspelen

Selecteer [Shuffle] (Willekeurige volgorde) om het in willekeurige volgorde afspelen van de map of het in willekeurige volgorde afspelen van de categorie in of uit te schakelen.

-  Willekeurige volgorde: De muziekstukken worden in willekeurige volgorde afgespeeld.
-  Map in willekeurige volgorde afspelen: Alle muziekstukken in de huidige map worden in willekeurige volgorde afgespeeld.

-  Categorie in willekeurige volgorde afspelen: Alle muziekstukken in de huidige categorie worden in willekeurige volgorde afgespeeld.

Menu

Selecteer [Menu] en selecteer de gewenste functie.

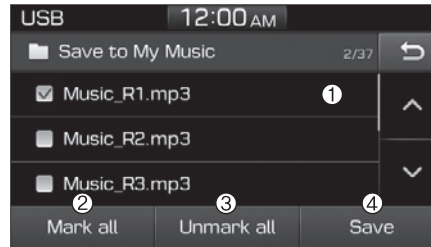

- Save to My Music (In mijn muziek opslaan): Muziekstukken op uw USB-apparaat kunnen in My Music (mijn muziek) worden opgeslagen.

- (1) File (Bestand): Selecteer een bestand dat u wilt opslaan.
- (2) Mark all (Alles selecteren): Alle bestanden selecteren.
- (3) Unmark all (Alles deselecteren): Alle bestanden deselecteren.

- (4) Save (Opslaan): Het geselecteerde bestand/de geselecteerde bestanden opslaan.

- Selecteer de bestanden die u wilt opslaan en selecteer [Save] (Opslaan). De geselecteerde bestanden worden zo opgeslagen in My Music.
- Het opslaan wordt geannuleerd als u tijdens het opslaan wordt gebeld of zelf iemand belt.
- Er kunnen maximaal 6.000 bestanden worden opgeslagen.
- Het bestand op het USB-apparaat dat op dat moment wordt afgespeeld, kan niet worden gewijzigd tijdens het opslaan.
- Tijdens het opslaan kan My Music (Mijn muziek) niet worden gebruikt.
- Er kan maximaal 700 MB worden opgeslagen.
- Information (Informatie): Gedetailleerde informatie over het muziekstuk dat op dat moment wordt afgespeeld.
- Sound Settings (Geluidsinstellingen): De geluidsinstellingen kunnen worden gewijzigd.

i Informatie

- Gebruik van de iPod®

- Gebruik de bij uw iPod® geleverde kabel om de bedieningsfunctie van de iPod® van het audiosysteem te kunnen gebruiken.
- Wanneer u de iPod® tijdens het afspelen op de auto aansluit, is mogelijk gedurende één of twee seconden een hard geluid te horen. Sluit de iPod® op de auto aan nadat u het afspelen hebt gestopt of onderbroken.
- Sluit de iPod® op de auto aan terwijl het contact in stand ACC staat om het opladen te starten.
- Wanneer u de iPod®-kabel aansluit, moet u ervoor zorgen dat u de kabel goed in de aansluiting drukt.
- Wanneer de EQ-functies van een extern apparaat, zoals een iPod®, en het audiosysteem beide actief zijn, kunnen de EQ-effecten elkaar overlappen en leiden tot een mindere geluidskwaliteit en vervorming. Schakel indien mogelijk de EQ-functie uit voor alle externe apparaten.
- Er kan sprake zijn van ruis wanneer uw iPod® of een AUX-apparaat wordt aangesloten. Koppel het apparaat los wanneer u dit niet gebruikt en berg het op.
- Er kan sprake zijn van ruis wanneer het audiosysteem wordt gebruikt terwijl een iPod® of extern AUX-apparaat is aangesloten op de aansluiting voor de voeding. Koppel in deze gevallen de iPod® of het externe apparaat los van de aansluiting voor de voeding.
- Afhankelijk van de eigenschappen van uw iPod®/iPhone® wordt het afspelen mogelijk onderbroken of kunnen zich storingen voordoen in het apparaat.
- Mogelijk wordt er niet afgespeeld als uw iPhone® via zowel Bluetooth® als USB is verbonden. Selecteer in dit geval op uw iPhone® de Dockstekker of Bluetooth® om de instellingen voor de audio-uitgang te wijzigen.
- Als uw softwareversie het communicatieprotocol niet ondersteunt of als uw iPod® niet wordt herkend als gevolg van een storing of defect in het apparaat, kan de iPod®-modus niet worden gebruikt.
- De iPod® nano (5e generatie) wordt mogelijk niet herkend als de batterij bijna leeg is. Laad hem ver genoeg op voordat u hem gebruikt.
- De volgorde bij het zoeken of afspelen van muziekstukken op de iPod® kan verschillen van de volgorde op het audiosysteem.
- Als de iPod® als gevolg van een interne storing niet werkt, reset dan de iPod® (raadpleeg de handleiding van uw iPod®).
- Afhankelijk van de softwareversie kan de iPod® mogelijk niet met het systeem worden gesynchroniseerd. Als de media wordt verwijderd of losgekoppeld voordat deze is herkend, keert het systeem mogelijk niet terug naar de voorgaande modus (iPod® kan niet worden opgeladen).

- Andere kabels dan die van 1 meter die met iPod®-/iPhone®-producten worden meegeleverd, worden mogelijk niet herkend.
- Wanneer er andere muziek-apps op uw iPod® worden gebruikt, werkt de synchroniseerfunctie van het systeem mogelijk niet door een storing in de iPod®-applicatie.

iPod®

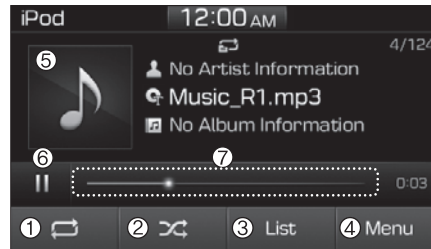

(1) Herhalen

Afspelen herhalen in-/uitschakelen.

(2) Willekeurige volgorde

In willekeurige volgorde afspelen in-/uitschakelen.

(3) List (Lijst)

Een overzicht van alle muziekstukken bekijken.

(4) Menu

Navigeer naar het menuscherm.

(5) Albumhoes

Informatie over het muziekstuk bekijken.

(6) Pauze

Muziek afspelen of het afspelen pauzeren.

(7) Voortgangsbalk afspelen

Selecteer de balk en verschuif hem naar de positie vanaf waar u verder wilt gaan met afspelen.

Afspelen

- Sluit uw iPod® aan op de USB-aansluiting, druk op de toets **[MEDIA]** en selecteer [iPod].

Naar een ander muziekstuk gaan

- Druk op de toets **[SEEK/TRACK]** om het vorige of volgende muziekstuk af te spelen.
- Houd de toets **[SEEK/TRACK]** ingedrukt om het muziekstuk dat op dat moment wordt afgespeeld terug of vooruit te spelen.

- Zoek muziekstukken door aan de knop **TUNE** te draaien en druk op de knop om af te spelen.



Muziekstukken selecteren in een overzicht

Selecteer [List] (Lijst) om een lijst van alle beschikbare muziekstukken te bekijken.

Selecteer het gewenste muziekstuk en speel dit af.

Afspelen herhalen

Selecteer [Repeat] (Herhalen) om de categorie te herhalen, het huidige muziekstuk te herhalen of deze functie uit te schakelen.

-  Categorie herhalen: Alle muziekstukken in de huidige categorie herhalen.
-  Huidig muziekstuk herhalen: Het muziekstuk dat op dat moment wordt afgespeeld, wordt herhaald.

In willekeurige volgorde afspelen

Selecteer [Shuffle] (Willekeurige volgorde) om het in willekeurige volgorde afspelen van de categorie in of uit te schakelen.

-  Categorie in willekeurige volgorde afspelen: Alle muziekstukken in de huidige categorie worden in willekeurige volgorde afgespeeld.

Menu

Selecteer [Menu] en selecteer de gewenste functie.

- Information (Informatie): Gedetailleerde informatie over het muziekstuk dat op dat moment wordt afgespeeld.
- Sound Settings (Geluidsinstellingen): De geluidsinstellingen kunnen worden gewijzigd.

Wanneer er andere muziektoepassingen worden gebruikt

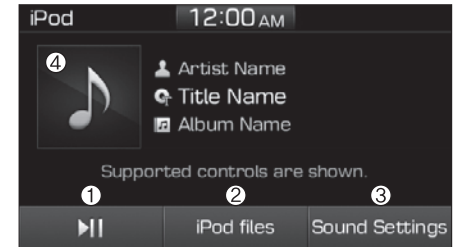

Wanneer op uw iPod® opgeslagen muziekstukken worden afgespeeld terwijl op dat moment ook een andere muziek-app wordt gebruikt, wordt het bovenstaande scherm weergegeven.

- (1) Afspelen/pauzeren: Pauzeren of afspelen van muziek.
- (2) iPod files (Bestanden iPod): Afspelen van op uw iPod® opgeslagen muziekstukken.
- (3) Sound Settings (Geluidsinstellingen): De geluidsinstellingen kunnen worden gewijzigd.
- (4) Albumhoes: Afspeelinformatie bekijken.

Bestanden iPod afspelen

- Selecteer [iPod Files] (Bestanden iPod) om op uw iPod® opgeslagen muziekstukken af te spelen.

Als er geen muziekstukken op uw iPod® zijn opgeslagen, wordt de functie [iPod Files] (Bestanden iPod) uitgeschakeld.

i Informatie

Het apparaat kan niet goed worden bediend als gevolg van een storing in de iPod®-applicatie.

i Informatie

- Gebruik van Bluetooth®-audio (BT)

- De Bluetooth®-audiomodus kan alleen worden gebruikt als er een telefoon met Bluetooth®-ondersteuning is aangesloten. Er kunnen alleen apparaten worden gebruikt die Bluetooth®-audio ondersteunen.
- Als de telefoon met Bluetooth®-ondersteuning tijdens het afspelen wordt losgekoppeld, stopt de muziek.
- Wanneer tijdens het streamen van audio via Bluetooth® de toetsen TRACK UP/DOWN worden gebruikt, klinkt er mogelijk een knal of wordt het geluid mogelijk onderbroken, afhankelijk van de mobiele telefoon.
- Afhankelijk van de mobiele telefoon wordt het streamen van audio mogelijk niet ondersteund.

- Als u iemand belt of zelf wordt gebeld terwijl er in de Bluetooth®-audiomodus muziek wordt afgespeeld, is het gesprek mogelijk door de muziek heen te horen.
- Wanneer u terugkeert naar de Bluetooth®-audiomodus nadat u een gesprek hebt beëindigd, wordt bij sommige mobiele telefoons het afspelen mogelijk niet automatisch hervat.

AANWIJZING

- Bluetooth® Handsfree is een functie die veiliger rijden mogelijk maakt. Als u een verbinding maakt tussen het audiosysteem van de auto en een Bluetooth®-telefoon, kunt u eenvoudig bellen, oproepen ontvangen en het telefoonboek beheren. Lees eerst zorgvuldig deze handleiding door voordat u de **Bluetooth® Wireless Technology** gebruikt.
- Het veelvuldig gebruiken of bedienen tijdens het rijden kan leiden tot onoplettendheid waardoor ongelukken kunnen ontstaan.
- Gebruik het apparaat niet te vaak tijdens het rijden.
- Langere tijd naar het scherm kijken, is gevaarlijk en kan leiden tot ongelukken.
- Kijk tijdens het rijden slechts kort op het scherm.

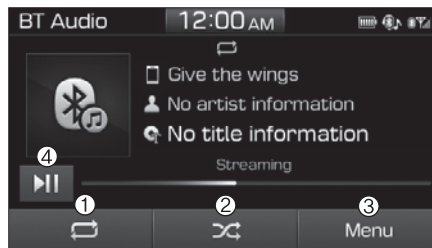
Bluetooth®-audio (BT)**(1) Herhalen**

Afspelen herhalen in-/uitschakelen.

(2) Willekeurige volgorde

In willekeurige volgorde afspelen in-/uitschakelen.

(3) Menu

Navigeer naar het menuscherm.

(4) Afspelen/Pauzeren

Muziek afspelen of het afspelen pauzeren.

i Informatie

- Bepaalde functies worden door sommige mobiele telefoons mogelijk niet ondersteund.
- Het volume van Bluetooth®-audio wordt gesynchroniseerd met het mediavolume van de mobiele telefoon.

Afspelen

- Druk op de toets **[MEDIA]** en selecteer **[BT Audio]**.

Naar een ander muziekstuk gaan



- Druk op de toets **[SEEK/TRACK]** om het vorige of volgende muziekstuk af te spelen.

i Informatie

Deze functie wordt door sommige mobiele telefoons mogelijk niet ondersteund.

Afspelen herhalen

Selecteer [Repeat] (Herhalen) om alles te herhalen, het huidige muziekstuk te herhalen, de categorie te herhalen of deze functie uit te schakelen.



-  Alles herhalen: Alle muziekstukken in de afspeellijst worden herhaald.
-  Huidig muziekstuk herhalen: Het muziekstuk dat op dat moment wordt afgespeeld, wordt herhaald.
-  Categorie herhalen: Alle muziekstukken in de huidige categorie herhalen.

Informatie

De functie voor het herhalen is ingeschakeld, afhankelijk van de bediening van het aangesloten Bluetooth®-apparaat.

In willekeurige volgorde afspelen

Selecteer [Shuffle] (Willekeurige volgorde) om het in willekeurige volgorde afspelen of het in willekeurige volgorde afspelen van de categorie in of uit te schakelen.

-  Willekeurige volgorde: De muziekstukken worden in willekeurige volgorde afgespeeld.
-  Categorie in willekeurige volgorde afspelen: Alle muziekstukken in de huidige categorie worden in willekeurige volgorde afgespeeld.

Informatie

De functie voor het in willekeurige volgorde afspelen is ingeschakeld, afhankelijk van de bediening van het aangesloten Bluetooth®-apparaat.

Menu

Selecteer [Menu] en selecteer de gewenste functie.

- Connections (Verbindingen): Het op dat moment aangesloten Bluetooth®-apparaat kan worden gewijzigd.
- Information (Informatie): Gedetailleerde informatie over het muziekstuk dat op dat moment wordt afgespeeld.
- Sound Settings (Geluidsinstellingen): De geluidsinstellingen kunnen worden gewijzigd.

AUX

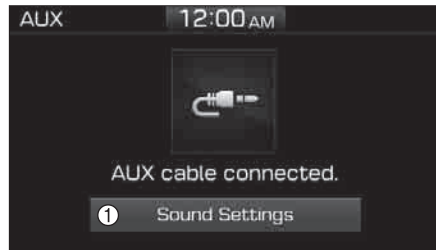

AUX uitvoeren

- Druk op de toets **[MEDIA]** en selecteer **[AUX]**.
 - Sluit het externe apparaat aan op de AUX-aansluiting om AUX uit te voeren.
- (1) Sound Settings (Geluidsinstellingen): De geluidsinstellingen kunnen worden gewijzigd.

My Music (Mijn muziek)

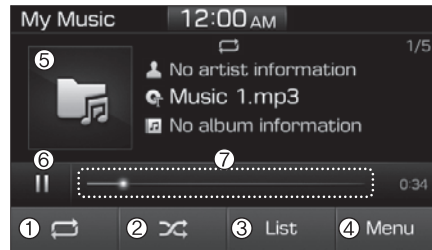

(1) Herhalen

Afspelen herhalen in-/uitschakelen.

(2) Willekeurige volgorde

In willekeurige volgorde afspelen in-/uitschakelen.

(3) List (Lijst)

Een overzicht van alle muziekstukken bekijken.

(4) Menu

Navigeer naar het menuscherm.

(5) Albumhoes

Informatie over het muziekstuk bekijken.

(6) Pauze

Muziek afspelen of het afspelen pauzeren.

(7) Voortgangsbalk afspelen

Selecteer de balk en verschuif hem naar de positie vanaf waar u verder wilt gaan met afspelen.

Afspelen

Druk op de toets **[MEDIA]** en selecteer **[My Music]** (Mijn muziek).

- My Music (Mijn muziek) kan niet worden geselecteerd als er geen muziekstukken zijn opgeslagen.
- Controleer de inhoud van uw USB-apparaat voordat u muziek opslaat in My Music (Mijn muziek).

Naar een ander muziekstuk gaan

Druk op de toets **[SEEK/TRACK]** om het vorige of volgende muziekstuk af te spelen.

- Houd de toets **[SEEK/TRACK]** ingedrukt om het muziekstuk dat op dat moment wordt afgespeeld terug of vooruit te spoelen.
- Zoek muziekstukken door aan de knop **TUNE** te draaien en druk op de knop om af te spelen.

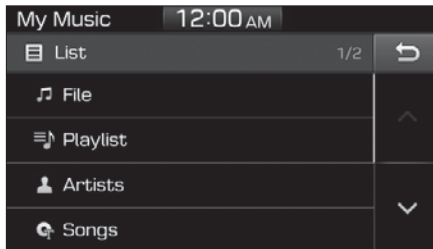



Muziekstukken selecteren in een overzicht

Selecteer [List] (Lijst) om een lijst van alle beschikbare muziekstukken te bekijken.

Selecteer het gewenste muziekstuk en speel dit af.

Afspelen herhalen



Selecteer [Repeat] (Herhalen) om alles te herhalen, het huidige muziekstuk te herhalen, de categorie te herhalen of deze functie uit te schakelen.

-  Alles herhalen: Alle muziekstukken in de afspeellijst worden herhaald.
-  Huidig muziekstuk herhalen: Het muziekstuk dat op dat moment wordt afgespeeld, wordt herhaald.

-  Categorie herhalen: Alle muziekstukken in de huidige categorie herhalen.

In willekeurige volgorde afspelen

Selecteer [Shuffle] (Willekeurige volgorde) om het in willekeurige volgorde afspelen of het in willekeurige volgorde afspelen van de categorie in of uit te schakelen.

-  Willekeurige volgorde: De muziekstukken worden in willekeurige volgorde afgespeeld.
-  Categorie in willekeurige volgorde afspelen: Alle muziekstukken in de huidige categorie worden in willekeurige volgorde afgespeeld.

Menu

Selecteer [Menu] en selecteer de gewenste functie.

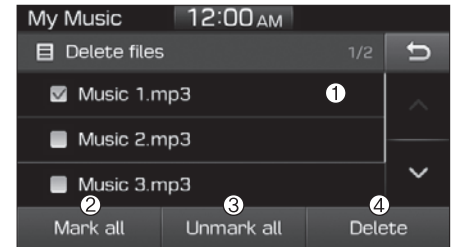

- Delete files (Bestanden wissen): U kunt bestanden wissen in My Music (Mijn muziek).
- (1) File (Bestand): Selecteer het opgeslagen bestand.
 - (2) Mark all (Alles selecteren): Alle bestanden selecteren.
 - (3) Unmark all (Alles deselecteren): Alle bestanden deselecteren.

- (4) Delete (Wissen): Wis het geselecteerde bestand/de geselecteerde bestanden.
- Selecteer het te wissen bestand en selecteer vervolgens [Delete] (Wissen) om het te wissen.
 - Het wissen wordt geannuleerd als u tijdens het wissen wordt gebeld of zelf iemand belt.
- Add to playlist (Toevoegen aan afspeellijst): vaak gespeelde muziekstukken kunnen worden samengevoegd in een [Playlist] (Afspeellijst).
 - Muziekstukken kunnen worden afgespeeld vanuit de [Playlist] (Afspeellijst).
 - Information (Informatie): Gedetailleerde informatie over het muziekstuk dat op dat moment wordt afgespeeld.
 - Sound Settings (Geluidsinstellingen): De geluidsinstellingen kunnen worden gewijzigd.

Wissen uit afspeellijst

Wanneer een muziekstuk uit de afspeellijst wordt afgespeeld, selecteert u [Menu] en vervolgens [Delete from playlist] (Wissen uit afspeellijst).

Selecteer het te wissen muziekstuk en selecteer vervolgens [Delete] (Wissen).

Telefoon

i Informatie

- **Gebruik van Bluetooth®-telefoon (BT)**
 - Bluetooth® is een draadloze netwerktechnologie voor korte afstanden die gebruikmaakt van een 2,4 GHz frequentie om draadloos verbinding te maken met allerlei apparaten binnen een bepaalde afstand.
 - Deze technologie wordt gebruikt in PC's, randapparatuur, Bluetooth®-telefoons, tablets, huishoudelijke apparaten en auto's. Apparaten met Bluetooth®-ondersteuning kunnen met hoge snelheid gegevens uitwisselen zonder dat daarvoor een fysieke kabel moet zijn aangesloten.
 - Met Bluetooth® Handsfree-apparaten hebt u eenvoudig toegang tot telefoonfuncties via mobiele telefoons met Bluetooth®.

- Sommige Bluetooth®-apparaten worden mogelijk niet ondersteund door de Bluetooth® Handsfreefunctie.
- Wanneer er Bluetooth®-verbinding is en er wordt geprobeerd te bellen via een aangesloten telefoon buiten de auto, wordt er verbinding gemaakt met de Bluetooth® Handsfreefunctie van de auto.
- Vergeet niet de verbinding met de Bluetooth® Handsfreefunctie te verbreken via uw Bluetooth®-apparaat of het audioscherm.

Veiligheidsvoorzorgsmaatregelen

- De Bluetooth® Handsfreefunctie helpt bestuurders veilig te rijden. Door een telefoon met Bluetooth®-ondersteuning aan te sluiten op het audiosysteem van de auto, kunt u bellen en worden gebeld via het audiosysteem en kunnen de contacten worden beheerd. Raadpleeg voor gebruik het instructieboekje.
- Wanneer u het systeem tijdens het rijden veelvuldig bedient, en u dus niet goed op de weg kunt letten, kan dit tot ongevallen leiden. Gebruik het apparaat niet te vaak tijdens het rijden.
- Wanneer u gedurende langere tijd op het scherm kijkt, verhoogt dit het risico op ongevallen. Beperk de tijd dat u op het scherm kijkt tot een minimum.

Voorzorgsmaatregelen bij het aansluiten van Bluetooth®-apparaten

- De volgende Bluetooth®-functies worden door de auto ondersteund. Bepaalde functies worden door sommige Bluetooth®-apparaten mogelijk niet ondersteund.
 - 1) Bluetooth® Handsfree bellen
 - 2) Functies gebruiken tijdens het bellen (Private, overschakelen, bediening volume microfoon)
 - 3) De op het Bluetooth®-apparaat opgeslagen oproepgeschiedenis downloaden
 - 4) De op het Bluetooth®-apparaat opgeslagen contacten downloaden
 - 5) Automatisch downloaden van contacten/oproepgeschiedenis wanneer er verbinding met Bluetooth® is
 - 6) Automatische verbinding met het Bluetooth®-apparaat wanneer de auto wordt gestart
 - 7) Afspelen van gestreamde audio met Bluetooth®
- Controleer of uw apparaat Bluetooth® ondersteunt voordat u het aansluit op het audiosysteem.

- Zelfs wanneer uw apparaat Bluetooth® ondersteunt, kan er geen Bluetooth®-verbinding worden gemaakt als de Bluetooth®-functie van het apparaat is uitgeschakeld. Zorg ervoor dat de Bluetooth®-functie is ingeschakeld wanneer u het apparaat zoekt en er verbinding mee maakt.
- Koppel of verbind Bluetooth®-apparaten met het audiosysteem terwijl de auto stilstaat.
- Als de Bluetooth®-verbinding is verbroken als gevolg van abnormale omstandigheden terwijl er een Bluetooth®-apparaat is aangesloten (communicatiebereik overschreden, apparaat uitgeschakeld, communicatieproblemen, enz.), wordt er gezocht naar het Bluetooth®-apparaat waarmee de verbinding is verbroken en wordt er automatisch opnieuw verbinding gemaakt.
- Als u de functie voor het automatisch verbinding maken met een Bluetooth®-apparaat wilt uitschakelen, schakel dan de Bluetooth®-functie op uw apparaat uit. Raadpleeg de handleidingen van de afzonderlijke apparaten om te zien of Bluetooth® wordt ondersteund.
- De kwaliteit en het volume bij handsfree bellen verschillen mogelijk, afhankelijk van het type Bluetooth®-apparaat.
- Bij sommige Bluetooth®-apparaten treden regelmatig Bluetooth®-verbindingsproblemen op. Gebruik in dit geval de volgende methode.
 - 1) Schakel de Bluetooth®-functie op uw Bluetooth®-apparaat uit → Schakel de functie weer in en probeer nogmaals.
 - 2) Verwijder het gekoppelde apparaat van het audiosysteem en koppel het apparaat opnieuw.
 - 3) Schakel uw Bluetooth®-apparaat uit → Schakel het weer in en probeer nogmaals.
 - 4) Verwijder de accu van uw Bluetooth®-apparaat, plaats hem vervolgens weer in het apparaat, start het apparaat weer op en probeer nogmaals verbinding te maken.
 - 5) Start de auto opnieuw en probeer opnieuw verbinding te maken.

Informatie

Het maximale vermogen van Bluetooth is 3mW.

Een Bluetooth®-apparaat koppelen

Informatie over het koppelen van Bluetooth®-apparaten

- Koppelen verwijst naar het proces van het koppelen van Bluetooth®-apparaten of mobiele telefoons met het systeem voordat er verbinding wordt gemaakt. Dit is een noodzakelijke procedure voor Bluetooth®-verbinding en het gebruik ervan.
- Er kunnen maximaal vijf apparaten worden gekoppeld.
- Het koppelen van Bluetooth®-apparaten is niet toegestaan tijdens het rijden.

Het eerste Bluetooth®-apparaat koppelen

Druk op de toets **[PHONE]** van het audiosysteem of de toets **[CALL]** van de stuurwieltoetsen → Zoek op het Bluetooth®-apparaat naar de auto en koppel ze → Voer het wachtwoord in op het Bluetooth®-apparaat of bevestig het wachtwoord → Het koppelen is voltooid.

1. Wanneer op de toets **[PHONE]** op het audiosysteem of de toets **[CALL]** van de stuurwieltoetsen wordt gedrukt, wordt het onderstaande scherm weergegeven. Er kunnen nu apparaten worden gekoppeld.

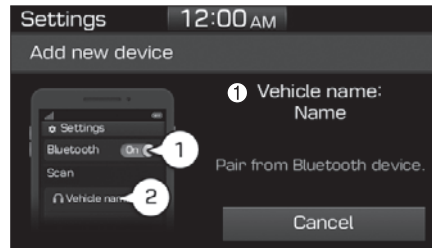

(1) Naam apparaat : De naam die het Bluetooth®-apparaat zoekt.

i Informatie

De naam van het apparaat in bovenstaande afbeelding is een voorbeeld. Raadpleeg uw apparaat voor de daadwerkelijke naam van uw auto.

2. Zoek naar beschikbare Bluetooth®-apparaten in het Bluetooth®-menu van uw Bluetooth®-apparaat (mobiele telefoon, enz.).
3. Controleer of de naam van de auto in uw Bluetooth®-apparaat overeenkomt met de naam van de auto op het audioscherm en selecteer hem.

4-1. Voor apparaten waarbij een wachtwoord moet worden ingevoerd, wordt een scherm invoeren van het wachtwoord op uw Bluetooth®-apparaat weergegeven.

- Voer het wachtwoord "0000" in op uw Bluetooth®-apparaat.

4-2. Voor apparaten waarbij een wachtwoord moet worden bevestigd, wordt dit scherm op het audiosysteem weergegeven. Er wordt op het Bluetooth®-apparaat een scherm weergegeven waarop een 6-cijferig wachtwoord moet worden ingevoerd.

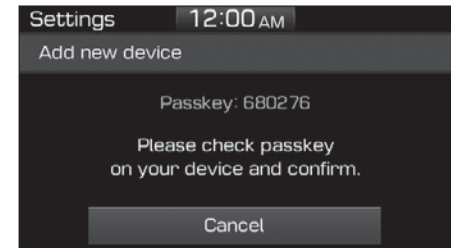

- Nadat u hebt gecontroleerd of het 6-cijferige wachtwoord op het audioscherm en het Bluetooth®-apparaat gelijk zijn, selecteert u **[OK]** op uw Bluetooth®-apparaat.

i Informatie

Het 6-cijferige wachtwoord in bovenstaande afbeelding is een voorbeeld. Op het scherm in uw auto wordt het daadwerkelijke wachtwoord weergegeven.

Een tweede Bluetooth®-apparaat koppelen

Druk op de toets **[SETUP]** (Instellen) op het audiosysteem → Selecteer **[Bluetooth]** → Selecteer **[Connections]** (Verbindingen) → Selecteer **[Add new]** (Nieuwe toevoegen).

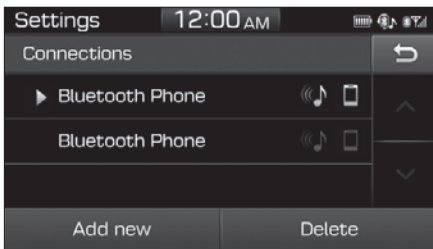

- Vanaf hier is de koppelprocedure gelijk aan [Het eerste Bluetooth®-apparaat koppelen].

i Informatie

- Bluetooth®-stand-bymodus duurt drie minuten. Als een apparaat niet binnen drie minuten wordt gekoppeld, wordt het koppelen geannuleerd. Begin opnieuw.
- Bij de meeste Bluetooth®-apparaten wordt er na het koppelen automatisch verbinding gemaakt. Voor sommige apparaten is echter een afzonderlijke bevestiging nodig wanneer u na het koppeling verbinding wilt maken. Controleer na het koppelen uw Bluetooth®-apparaat om te controleren of er verbinding is gemaakt.

Verbinding maken met Bluetooth®-apparaten

Als er geen apparaten zijn verbonden

Druk op de toets **[PHONE]** van het audiosysteem of de toets **[CALL]** van de stuurwieltoetsen → Lijst van gekoppelde Bluetooth®-apparaten → Selecteer het gewenste Bluetooth®-apparaat in de lijst → Maak verbinding via Bluetooth®.

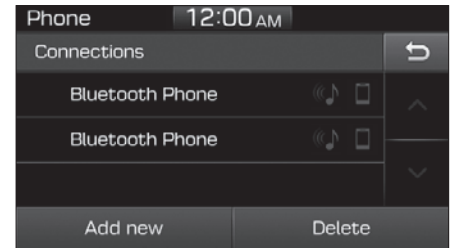

Als er apparaten zijn verbonden

Druk op de toets **[PHONE]** van het audiosysteem → Selecteer **[Settings]** (Instellingen) → Selecteer **[Connections]** (Verbindingen) → Selecteer het Bluetooth®-apparaat waarmee u verbinding wilt maken → Selecteer **[Connect]** (Verbinding maken) → Maak verbinding via Bluetooth®.

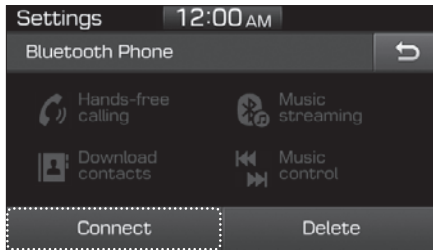

i Informatie

- Er kan slechts één Bluetooth®-apparaat per keer zijn verbonden.
- Wanneer er verbinding wordt gemaakt met een Bluetooth®-apparaat, kunnen er geen andere apparaten worden gekoppeld.

Aannemen/weigeren van oproepen

Ontvangen van oproepen wanneer er verbinding is met Bluetooth®.

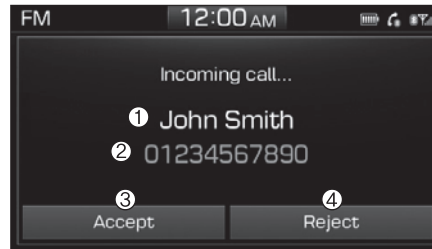

- (1) Naam beller: Als het nummer van de beller tussen uw contacten staat, wordt de bijbehorende naam weergegeven.
- (2) Telefoonnummer binnenkomende oproep: Het telefoonnummer van de binnenkomende oproep wordt weergegeven.
- (3) Accept (Aannemen): Gesprek aannemen.
- (4) Reject (Weigeren): Oproep weigeren.

i Informatie

- Wanneer het scherm voor binnenkomende oproepen wordt weergegeven, kan het scherm voor audiomodus of instellingen niet worden weergegeven. Alleen het bedienen van het gespreksvolume wordt ondersteund.
- De functie voor het weigeren van oproepen wordt door sommige Bluetooth®-apparaten mogelijk niet ondersteund.
- De functie voor het weergeven van het telefoonnummer wordt door sommige Bluetooth®-apparaten mogelijk niet ondersteund.

Bediening tijdens telefoongesprekken

Binnenkomende oproep terwijl er verbinding met Bluetooth® is → Selecteer [Accept] (Aannemen).

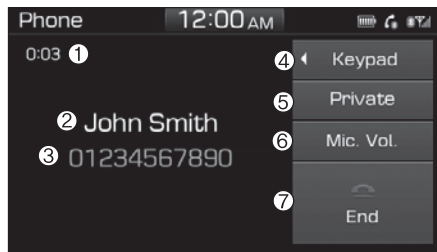

- (1) Gespreksduur: De gespreksduur wordt weergegeven.
- (2) Naam beller: Als het nummer van de beller tussen uw contacten staat, wordt de bijbehorende naam weergegeven.
- (3) Telefoonnummer binnenkomende oproep: Het telefoonnummer van de binnenkomende oproep wordt weergegeven.
- (4) Keypad (Toetsenbord): Het numerieke toetsenbord voor automatische reactie wordt weergegeven.

- (5) Private (Privé): De oproep wordt doorgeschakeld naar een mobiele telefoon.
- (6) Microphone Volume (Volume microfoon): Afstellen van het uitgangsvolume.
- (7) End (Einde): Gesprek beëindigen.

i Informatie

- De functie voor privégesprekken wordt door sommige Bluetooth®-apparaten mogelijk niet ondersteund.
- Het uitgangsvolume verschilt mogelijk, afhankelijk van het type Bluetooth®-apparaat. Als het uitgangsvolume te hoog of te laag is, pas dan het microfoon volume aan.

Favorieten

Druk op de toets [PHONE] van het audiosysteem → Selecteer [Favourites] (Favorieten) → De lijst van favorieten wordt weergegeven.

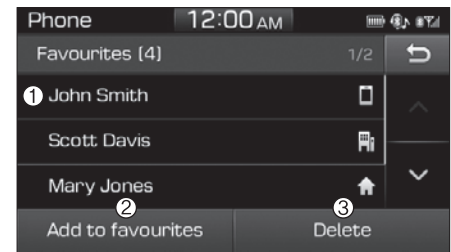

- (1) Lijst van favorieten: Er wordt een lijst van gekoppelde favorieten weergegeven.
Wanneer u een favoriet selecteert, kunt u deze bellen.
- (2) Add to favourites (Aan favorieten toevoegen): Een gedownload telefoonnummer toevoegen aan uw favorieten.
- (3) Delete (Wissen): Een opgeslagen favoriet wissen.

i Informatie

- Er kunnen maximaal 20 favorieten worden opgeslagen voor elk gekoppeld Bluetooth®-apparaat.
- U hebt toegang tot de favorieten wanneer het Bluetooth®-apparaat van waaruit ze zijn gekoppeld, is verbonden.
- Het audiosysteem downloadt geen favorieten van Bluetooth®-apparaten. Favorieten moeten voor gebruik worden opgeslagen.
- Voordat u favorieten kunt toevoegen, moeten ze eerst worden gedownload.
- Opgeslagen favorieten worden niet bijgewerkt, ook niet wanneer de contacten van het aangesloten Bluetooth®-apparaat worden gewijzigd. In dat geval moeten de favorieten worden verwijderd en opnieuw worden toegevoegd.

Oproepgeschiedenis

Druk op de toets [PHONE] van het audiosysteem → Selecteer [Call history] (Oproepgeschiedenis) → De oproepgeschiedenis wordt weergegeven.

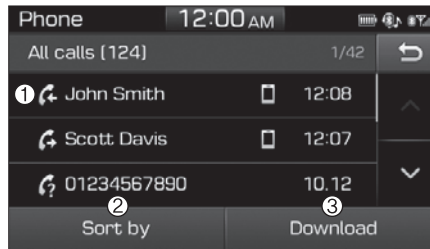

- (1) Oproepgeschiedenis: Geeft het overzicht van de gedownloade oproepgeschiedenis weer. Wanneer u een favoriet selecteert, kunt u deze bellen.
- (2) Sort by (Sorteren op): Sorteren op alle oproepen, gebelde nummers, ontvangen oproepen of gemiste oproepen.
- (3) Download (Downloaden): De oproepgeschiedenis downloaden van aangesloten Bluetooth®-apparaten.

i Informatie

- Er worden maximaal 50 gebelde nummers, ontvangen oproepen en gemiste oproepen opgeslagen.
- Wanneer de meest recente oproepgeschiedenis wordt ontvangen, wordt de bestaande oproepgeschiedenis gewist.

Contacts (Contacten)

Druk op de toets [PHONE] van het audiosysteem → Selecteer [Contacts] (Contacten) → Selecteer een letter (ABC) → De contacten worden weergegeven.

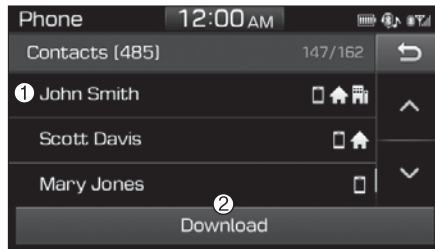

- (1) Contacten: De gedownload contacten weergeven.
Wanneer u een favoriet selecteert, kunt u deze bellen.
- (2) Download (Downloaden): Contacten downloaden van aangesloten Bluetooth®-apparaten.

i Informatie

- Alleen ondersteunde formaten voor contacten kunnen worden gedownload en weergegeven vanaf een Bluetooth-apparaat. De contacten van sommige applicaties worden niet meegenomen.
- Er kunnen maximaal 2.000 contacten worden opgeslagen.
- In sommige gevallen is er voor het downloaden van contacten een extra bevestiging nodig op uw Bluetooth®-apparaat. Als het downloaden van contacten niet lukt, controleer dan de instellingen van uw Bluetooth®-apparaat of het audioscherm.
- Contacten zonder telefoonnummers worden niet weergegeven.

Bellen

Druk op de toets [PHONE] van het audiosysteem → Selecteer [Dial] (Bellen).

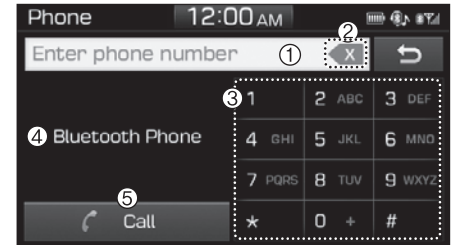

- (1) Invoervenster telefoonnummer: Het met het toetsenbord ingevoerde telefoonnummer wordt hier weergegeven.
- (2) Wissen
 - Selecteer om afzonderlijke getallen te wissen.
 - Ingedrukt houden om het gehele telefoonnummer te wissen.
- (3) Toetsenbord: Voer het telefoonnummer in.

(4) Naam Bluetooth®-telefoon

- De naam van het aangesloten Bluetooth®-apparaat wordt weergegeven.
- Er worden contacten weergegeven die overeenkomen met het ingevoerde cijfer/de ingevoerde letter.

(5) Call (Bellen)

- Voer een telefoonnummer in of selecteer het nummer dat u wilt bellen.
- Selecteer deze toets zonder een telefoonnummer in te voeren om het recentst gebelde nummer te bekijken.

Instellingen

Druk op de toets **[PHONE]** van het audiosysteem → Selecteer **[Settings]** (Instellingen).

- Zie de pagina Setup → Bluetooth voor meer informatie.

Setup (Instellen)



Toegang tot instellingen voor display, geluid, datum/tijd, Bluetooth, systeem, screensaver, uitschakelen display en rijmodus.

Druk op de toets **[SETUP]** van het audiosysteem.

Display

Druk op de toets **[SETUP]** van het audiosysteem → Selecteer **[Display]**.

- Dimming mode (Dimmodus): De helderheid wordt automatisch aangepast aan het omgevingslicht.
- Brightness (Helderheid): De helderheid van het audioscherm kan worden gewijzigd.

Geluid

Druk op de toets **[SETUP]** van het audiosysteem → Selecteer **[Sound]** (Geluid).

- Position (Positie): De balans van het geluid en de fader kunnen worden afgesteld.
- Equaliser (Equalizer): De toonkleur van het geluid kan worden afgesteld.

- Rear parking sensors prioritised (Voorrang voor parkeersensoren achter): Het geluidsvolume van het audiosysteem wordt automatisch lager bij het achteruitrijden.
- Speed dependent volume control (Snelheidsafhankelijke volumeregeling): Het volume wordt automatisch aangepast aan de rijsnelheid.
- Beep (Piepsignaal): Selecteer of er een geluidssignaal te horen moet zijn wanneer het scherm wordt aangeraakt.

Date/Time (Datum/Tijd)

Druk op de toets **[SETUP]** van het audiosysteem → Selecteer **[Date/Time]** (Datum/Tijd).

- Set time (Tijd instellen): Stel de tijd in die op het audioscherm wordt weergegeven.
- Time format (Tijdsweergave): Kies tussen een 12-uurs en een 24-uurs weergave.
- Set date (Datum instellen): Stel de datum in die op het audioscherm wordt weergegeven.

Bluetooth

Druk op de toets **[SETUP]** van het audiosysteem → Selecteer **[Bluetooth]**.

- Connections (Verbindingen): Regel het koppelen en wissen van en verbinding maken met en het verbreken van de verbinding met Bluetooth®-apparaten.
- Auto connection priority (Prioriteit automatisch verbinding maken): Stel de verbindingsprioriteit in van Bluetooth®-apparaten wanneer de auto wordt gestart.
- Update contacts (Contacten bijwerken/downloaden): Contacten kunnen worden gedownload vanaf aangesloten Bluetooth®-apparaten.
- Bluetooth voice guidance (Bluetooth-stembegeleiding): Afspelen of dempen van gesproken aanwijzingen voor het koppelen van, verbinding maken met en storings in Bluetooth®-apparaten.

i Informatie

- Wanneer gekoppelde apparaten worden gewist, worden de oproepgeschiedenis en de contacten van het apparaat die in het audiosysteem zijn opgeslagen, gewist.
- Bij Bluetooth®-verbindingen met een lage verbindingsprioriteit duurt het mogelijk even voordat de verbinding tot stand wordt gebracht.
- Er kunnen alleen contacten worden gedownload van het Bluetooth®-apparaat dat op dat moment is aangesloten.
- Als er geen Bluetooth®-apparaat is aangesloten, kan de toets "Download Contacts" (Contacten downloaden) niet worden gebruikt.
- Als Slowaaks of Hongaars de ingestelde taal is, wordt stembegeleiding via Bluetooth niet ondersteund.

System (Systeem)

Druk op de toets **[SETUP]** van het audiosysteem → Selecteer [System] (Systeem).

- Memory information (Geheugeninformatie): Bekijk het geheugengebruik van My Music (Mijn muziek).
- Language (Taal): Wijzig de taal.
- Default (Standaard): Reset het audiosysteem.

i Informatie

Het systeem wordt teruggezet naar de standaardwaarden en alle opgeslagen gegevens en instellingen gaan verloren.

Screen saver (Screensaver)

Stel de informatie in die wordt weergegeven wanneer het audiosysteem of het scherm wordt uitgeschakeld.

Druk op de toets **[SETUP]** van het audiosysteem → Selecteer [Screensaver].

- Analogue (Analoog): Er wordt een analoge klok weergegeven.
- Digital (Digitaal): Er wordt een digitale klok weergegeven.
- None (Niets): Er wordt geen informatie weergegeven.

Display Off (Display uit)

U kunt het scherm uitschakelen terwijl het audiosysteem in werking is, om schitteringen te voorkomen.

Druk op de toets **[SETUP]** van het audiosysteem → Selecteer [Display Off] (Display uit).

i Informatie

Gebruik 'Screen Saver' om de informatie in te stellen die wordt weergegeven wanneer het systeem wordt uitgeschakeld.

Rijmodus

Instellen van de gedetailleerde rijmodusinstellingen voor elke module van de auto en notificatieinstellingen voor wijzigingen van de modus.

Druk op de toets **[SETUP]** van het audiosysteem → Selecteer [Drive mode] (Rijmodus).

i Informatie

De opties in Voertuiginstellingen kunnen afwijken, afhankelijk van het model.

Conformiteitsverklaring

CE (Europa)

Declaration of Conformity

We, manufacturer, hereby declare that the product

Model: ACBC2G4EE, ACB00G3GG, ACB10G3GG, ACB01G3GG, ACB11G3GG, ACB00G3BN,
ACB10G3BN, ACB00G3GE, ACB10G3GE, ACB00G3GL, ACB10G3GL, ACB12G4RE, ACB11G4FE,
ACB11G4FN, ACB13G4FE, ACB11G4FE, ACB13G4FE, ACB10G3MG, ACB00G3MG, ACB10G3EE,
ACB13G0EE, ACBC0S0EE, ACBC1S0EE, ACB10S0EG, ACB11S0EG, ACB10S0EN, ACB11S0EE,
ACB14S0EE, ACB10S0GL, ACB11S0GL, ACB10S0UG, ACB11S0UG
Type: DIGITAL CAR AUDIO SYSTEM

satisfies all the technical regulations applicable to the product within the scope of Council Directives 2006/95/EC, 2004/108/EC and 99/5/EC:

Radio: EN 300 328 V 1.9.1(2015-02) _____
EMC: EN 55013 : 2013 _____
EN 55020 : 2007 / A11 : 2011 _____
ETSI EN 301 489-1 V 1.9.2 _____
ETSI EN 301 489-17 V 2.2.1 _____
Safety: EN 50065:2014 _____

All essential radio test suites have been carried out.

Testing laboratory: DT&C Co., Ltd.

42_Yurim-ro, 154heon-gil, Cheoin-gu, Yongin-si, Gyeonggi-do, Korea, 449-935
Tel. +82 31 321 2864 / Fax. +82 31 321 1664

Authorized representative or manufacturer:

HYUNDAI MOBIS Co., Ltd.
203, Teheran-ro, Gangnam-gu, Seoul, 135-977, Korea
Tel. 82-31-260-0098 / Fax. 82-31-899-1788

This declaration is issued under the sole responsibility of the manufacturer and, if applicable, his authorized Representative, and is marked in accordance with the CE marking directive 93/68/EEC.

Point of contact :

HYUNDAI MOBIS Co., Ltd. Tel. 82-31-260-0098 / Fax. 82-31-899-1788

Seoul, Korea Feb. 27, 2017



최승훈

/ S. H. Choe
/ Director

Rijden met uw auto

Vóór het rijden.....	5-5	Elektronisch geregeld veersysteem (ECS)	5-52
Voor het instappen	5-5	Elektronisch geregeld differentieel	
Vóór het starten.....	5-5	met beperkte slip	5-53
Contact	5-7	Waarschuwingmeldingen	5-54
Contactslot.....	5-7	In drive-stand geïntegreerd regelsysteem.....	5-55
Toets Engine Start/Stop.....	5-10	Toets DRIVE MODE.....	5-55
Handgeschakelde transmissie	5-18	Toets P.....	5-57
Bediening handgeschakelde transmissie.....	5-18	NGS (N Grin Shift).....	5-58
Rev Matching	5-21	Eigenschappen auto	5-60
Double clutch-transmissie	5-25	Performance-optie	5-62
Werking Double clutch-transmissie	5-25	Instellingen Performance-optie	5-62
Waarschuwingmeldingen DCT	5-27	Launch Control	5-62
Parkeren	5-35	Schakelindicator	5-65
Good driving practices	5-35	P Track Sense Shift.....	5-67
Remsysteem.....	5-37	P Power Shift.....	5-68
Rembekrachtiging	5-37	Idle stop & go-systeem (ISG)	5-69
Remblokslijtage-indicatoren	5-38	Activeren van het ISG-systeem.....	5-69
High Performance-remblokken.....	5-38	Deactiveren van het ISG-systeem	5-73
Parkeerrem	5-39	Storing ISG-systeem	5-73
Antiblokkeersysteem (ABS).....	5-40	Deactiveren van accusensor	5-74
Elektronische stabiliteitsregeling (ESC).....	5-42	Forward Collision-Avoidance Assist (FCA,	
Vehicle Stability Management (VSM)	5-48	Ondersteuning botsingsvermijding voorzijde)	
Hill-Start Assist Control (HAC)	5-49	(Alleen frontzichtcamera)	5-75
Poodstopsignaal (Emergency Stop Signal-ESS)	5-50	Instellingen Forward Collision-Avoidance Assist	5-76
Goede remgewoonten.....	5-50	Werking Forward Collision-Avoidance Assist	5-79

Storing in en beperkingen van de Forward Collision-Avoidance Assist	5-82	Storing in en beperkingen van de Safe Exit Assist.....	5-124
Lane Keeping Assist (LKA, rijvakassistentie) ..	5-89	Manual speed limit assist (MSLA)	5-127
Instellingen Lane Keeping Assist.....	5-89	Werking Manual Speed Limit Assist.....	5-127
Werking Lane Keeping Assist.....	5-91	Slimme snelheidslimietwaarschuwing (ISLW) ..	5-130
Storing in en beperkingen van de Lane Keeping Assist	5-93	Instellingen Intelligent Speed Limit Warning.....	5-131
Blind-Spot Collision Warning (BCW, botsingswaarschuwing blinde hoek)	5-96	Werking Intelligent Speed Limit Warning.....	5-131
Instellingen Blind-Spot Collision Warning.....	5-98	Storing in en beperkingen van de Intelligent Speed Limit Warning.....	5-134
Werking Blind-Spot Collision Warning	5-100	Waarschuwingssysteem voor de aandacht van de bestuurder (DAW)	5-136
Storing in en beperkingen van de Blind-Spot Collision Warning	5-102	Instellingen Driver Attention Warning	5-137
Blind-Spot Collision-Avoidance Assist (BCA, hulp bij het vermijden van een blindehoekbotsing)	5-107	Werking Driver Attention Warning	5-138
Instellingen Blind-Spot Collision-Avoidance Assist.....	5-109	Storing in en beperkingen van de Driver Attention Warning.....	5-141
Werking Blind-Spot Collision-Avoidance Assist.....	5-112	Cruise Control (CC)	5-144
Storing in en beperkingen van de Blind-Spot Collision-Avoidance Assist	5-116	Werking Cruise Control.....	5-144
Safe Exit Assist (SEA, hulp bij veilig uitstappen)	5-121	Lane Following Assist (LFA, rijstrook volgen)	5-148
Instellingen Safe Exit Assist.....	5-121	Instellingen Lane Following Assist.....	5-148
Werking Safe Exit Assist.....	5-123	Werking Lane Following Assist	5-149
		Storing in en beperkingen van de Lane Following Assist	5-151
		Achteruitrijmonitor (RVM)	5-152
		Instellingen Rear View Monitor.....	5-152

Werking Rear View Monitor.....	5-153
Storing in en beperkingen van de Rear View Monitor	5-155
Rear Cross-Traffic Collision Warning (RCCW, botsingswaarschuwing kruisend verkeer achteraan).....	5-156
Instellingen Rear Cross-Traffic Collision Warning.....	5-157
Werking Rear Cross-Traffic Collision Warning	5-158
Storing in en beperkingen van de Rear Cross-Traffic Collision Warning	5-160
Rear Cross-Traffic Collision-Avoidance Assist (RCCA)	5-164
Instellingen Rear Cross-Traffic Collision-Avoidance Assist.....	5-165
Werking Rear Cross-Traffic Collision-Avoidance Assist.....	5-166
Storing in en beperkingen van de Rear Cross-Traffic Collision-Avoidance Assist	5-170
Afstandswaarschuwing achteruit parkeren (PDW)	5-175
Instellingen Reverse Parking Distance Warning ...	5-175
Werking Reverse Parking Distance Warning	5-175
Storing in en beperkingen van de Reverse Parking Distance Warning	5-176

Afstandswaarschuwing vooruit/achteruit parkeren (PDW)	5-179
Instellingen Forward/Reverse Parking Distance Warning.....	5-179
Werking Forward/Reverse Parking Distance Warning.....	5-180
Storing in en beperkingen van de Forward/Reverse Parking Distance Warning	5-183
Rijden onder speciale rijomstandigheden	5-185
Rijden onder moeilijke omstandigheden.....	5-185
Op eigen kracht lostrekken van de auto	5-185
Vloeïend nemen van bochten	5-186
Rijden in het donker	5-186
Rijden in de regen	5-186
Doorwaden van water	5-187
Rijden met hoge snelheden.....	5-187
Rijden in de winter	5-188
Sneeuw en ijs.....	5-188
Voorzorgsmaatregelen voor rijden in de winter...5-191	
Rijden met een aanhanger (Europa)	5-194
Als u gaat rijden met een aanhanger?.....	5-195
Uitrusting voor het rijden met een aanhanger	5-198
Rijden met een aanhanger	5-198
Onderhoud bij het rijden met een aanhanger	5-202
Massa van de auto	5-203
Overbeladen	5-203

WAARSCHUWING

Koolmonoxidegas (CO) is giftig. Het inademen van CO kan bewusteloosheid en de dood tot gevolg hebben.
Uitlaatgassen bevatten onder andere het reukloze en kleurloze gas koolmonoxide.

Adem de uitlaatgassen van de motor niet in.

Draai onmiddellijk de ruiten open als u in de auto uitlaatgas ruikt. Blootstelling aan CO kan bewusteloosheid en de verstikkingsdood tot gevolg hebben.

Controleer of het uitlaatsysteem niet lekt.

Het uitlaatsysteem moet elke keer dat de auto op de brug staat voor olieversen of voor andere reparaties worden gecontroleerd. Laat uw auto controleren door een officiële HYUNDAI-dealer als u merkt dat het geluid van de uitlaat verandert of als u over iets heen gereden bent dat de onderzijde van de auto heeft geraakt.

Laat de motor niet draaien in een afgesloten ruimte.

Het is gevaarlijk de motor van uw auto in de garage te laten draaien, ook al staat de garagedeur open. Start de motor en rijd direct met de auto naar buiten.

Voorkom langdurig stationair draaien als er mensen in de auto zitten.

Als het noodzakelijk is de auto gedurende langere tijd stationair te laten draaien terwijl er mensen in de auto aanwezig zijn, doe dat dan alleen in een open ruimte, zet de luchttoevoer op BUITENLUCHT en schakel een van de hogere ventilatorsnelheden in zodat er frisse lucht naar het interieur wordt toegevoerd.

Houd de luchtinlaten schoon.

Voor een goede werking van het ventilatiesysteem is het noodzakelijk dat de luchtinlaten onder de voorruit vrij blijven van sneeuw, ijs, bladeren en andere belemmeringen.

Wanneer het noodzakelijk is dat u met een geopende achterklep rijdt:

Sluit alle ruiten.

Open de uitstroomopeningen in het dashboard.

Zet de luchttoevoer op BUITENLUCHT, kies voor de luchtregeling VERWARMEN of VENTILEREN en zet de aanjager in een van de hogere standen.

VÓÓR HET RIJDEN

Voor het instappen

- Zorg ervoor dat alle ruiten, buitenspiegel(s) en lampen schoon en onbedekt zijn.
- Verwijder rijp, sneeuw of ijs.
- Controleer de banden visueel op ongelijkmatige slijtage en beschadigingen.
- Controleer of er geen sporen van lekkage onder de auto te zien zijn.
- Controleer of er zich geen obstakels achter de auto bevinden wanneer u achteruit wilt rijden.

Vóór het starten

- Controleer of de motorkap, de achterklep en de portieren goed gesloten en vergrendeld zijn.
- Stel de positie van de stoel en het stuurwiel af.
- Stel de binnen- en buitenspiegels af.
- Controleer of alle verlichting werkt.
- Doe uw veiligheidsgordel om. Controleer of alle passagiers hun veiligheidsgordel omgedaan hebben.
- Controleer de meters en controlelampjes in het instrumentenpaneel en de waarschuwingen die in het display van het instrumentenpaneel worden weergegeven als het contact in stand ON staat.
- Controleer of alle voorwerpen die u bij u hebt goed opgeborgen of goed vastgezet zijn.

WAARSCHUWING

Om de kans op ERNSTIG LETSEL te beperken, moeten de volgende voorzorgsmaatregelen getroffen worden:

- **Doe uw veiligheidsgordel ALTIJD om. Alle inzittenden moeten tijdens het rijden de veiligheidsgordel op de juiste manier dragen. Zie "Veiligheidsgordels" in hoofdstuk 2 voor meer informatie.**
- **Rijd altijd defensief. Houd er rekening mee dat andere bestuurders of voetgangers onachtzaam kunnen zijn en fouten kunnen maken.**
- **Blijf u concentreren op het rijden. Een bestuurder die zich laat afleiden kan een ongeval veroorzaken.**
- **Bewaar ruim voldoende afstand tot uw voorligger.**

⚠ WAARSCHUWING

Ga NOOIT rijden als u onder invloed bent van drank of drugs.

Rijden onder invloed van drank of drugs is gevaarlijk en kan resulteren in een ongeval met ERNSTIG LETSEL tot gevolg.

Rijden onder invloed is de belangrijkste doodsoorzaak in het verkeer. Zelfs een geringe hoeveelheid alcohol zal het reactie-, waarnemings- en beoordelingsvermogen vermindern. Een enkel glas alcohol heeft al invloed op de manier waarop u op veranderende omstandigheden en noodsituaties reageert en uw reactietijd wordt met elk volgende glas langer.

Rijden onder invloed van drugs is minstens even gevaarlijk als rijden onder invloed van alcohol.

De kans op een ernstig ongeval is vele malen groter als u gaat rijden onder invloed van alcohol of drugs. Ga niet rijden als u gedronken heeft of drugs heeft gebruikt. Rijd ook niet mee met een bestuurder die onder invloed van alcohol of drugs is. Bepaal van tevoren wie er rijdt of neem een taxi.

CONTACT

⚠ WAARSCHUWING

Om de kans op **ERNSTIG LETSEL** te beperken, moeten de volgende voorzorgsmaatregelen getroffen worden:

- Laat kinderen en mensen die niet bekend zijn met de auto het contactslot en aanverwante onderdelen **NOOIT** aanraken. De auto kan onverwacht en plotseling in beweging komen.
- Steek **NOOIT** tijdens het rijden uw hand door het stuurwiel om het contactslot of andere bedieningsorganen te bedienen. Anders kunt u de controle over de auto verliezen, wat kan leiden tot een ongeval.

Contactslot (indien van toepassing)

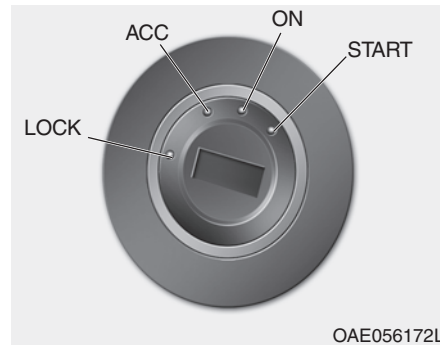

Als één van de voorportieren wordt geopend, gaat de contactslotverlichting branden, mits het contact niet in stand ON staat. De verlichting gaat direct uit als het contact in stand ON wordt gezet of 30 seconden nadat het portier is gesloten. (indien van toepassing)

⚠ WAARSCHUWING

- Zet het contact **NOOIT** in stand LOCK of ACC terwijl de auto rijdt, uitgezonderd in een noodgeval.

Als u dat wel doet, wordt de motor uitgezet, waardoor de stuur- en rembekrachtiging wegvallen. Hierdoor kunt u de controle over de besturing verliezen en neemt de remvertraging af, wat tot een ongeval kan leiden.

- Controleer voordat u de auto verlaat altijd of de selectiehendel in de 1e versnelling (auto met handgeschakelde transmissie) of stand P (Parkeren, auto met Dual clutch-transmissie) staat, activeer de parkeerrem en zet het contact in stand LOCK.

Als deze voorzorgsmaatregelen niet worden opgevolgd, kan de auto onverwacht in beweging komen.

AANWIJZING

Gebruik nooit niet-originele sleutelafdekplaatjes. Dat kan leiden tot startproblemen als gevolg van een communicatiestoring.

Standen contact

Stand contact	Actie	Opmerkingen
LOCK	<p>Om het contact in stand LOCK te zetten, moet de sleutel in stand ACC worden ingedrukt en vervolgens naar stand LOCK worden gedraaid.</p> <p>Als het contact in stand LOCK staat, kan de contactsleutel worden verwijderd.</p> <p>Het stuurslot beschermt de auto tegen diefstal. (indien van toepassing)</p>	
ACC	<p>Bepaalde elektrische accessoires kunnen worden gebruikt.</p> <p>Het stuurslot ontgrendelt.</p>	<p>Draai het stuurwiel iets naar links en naar rechts om het contact gemakkelijker in stand ACC te kunnen zetten als het verdraaien van de contactsleutel moeilijk gaat.</p>
ON	<p>Dit is de normale stand waarin het contact staat nadat de motor gestart is.</p> <p>Alle systemen en accessoires kunnen worden gebruikt.</p> <p>De waarschuwinglampjes kunnen worden gecontroleerd als u het contact van stand ACC in stand ON zet.</p>	<p>Laat het contact niet in stand ON staan als de motor niet draait, om te voorkomen dat de accu leegraakt.</p>
START	<p>Draai de contactsleutel in stand START om de motor te starten.</p> <p>Als u de sleutel loslaat keert hij terug naar stand ON.</p>	<p>De startmotor draait totdat u de sleutel loslaat.</p>

Starten van de motor

WAARSCHUWING

- Draag altijd geschikte schoenen tijdens het rijden. Ongeschikte schoenen, zoals hoge hakken, skischoenen, sandalen, teenslippers, enz. kunnen het bedienen van het rempedaal, het gaspedaal en het koppelingspedaal bemoeilijken.
- Start de auto niet terwijl het gaspedaal wordt ingetrapt. De auto kan in beweging komen, wat kan leiden tot een ongeval.
- Wacht totdat het motortoerental normaal is. De auto kan plotseling in beweging komen als het rempedaal wordt losgelaten bij een hoog toerental.

Auto met handgeschakelde transmissie:

1. Controleer of de parkeerrem is geactiveerd.
2. Controleer of de selectiehendel in de vrijstand staat.
3. Trap het koppelingspedaal en het rempedaal in.
4. Draai de contactsleutel in stand START. Houd de sleutel in deze stand (maximaal 10 seconden) totdat de motor aanslaat. Laat de sleutel vervolgens los.

Auto met Double clutch-transmissie:

1. Controleer of de parkeerrem is geactiveerd.
2. Zorg ervoor dat de selectiehendel in stand P (Parkeren) staat.
3. Trap het rempedaal in.
4. Draai de contactsleutel in stand START. Houd de sleutel in deze stand (maximaal 10 seconden) totdat de motor aanslaat. Laat de sleutel vervolgens los.

Informatie

- Breng de motor niet op bedrijfstemperatuur door hem stationair te laten draaien.

Ga rijden met gematigde motor-toerentallen. (Vermijd krachtig accelereren en decelereren.)

- Trap altijd het rempedaal in bij het starten van de motor. Trap niet op het gaspedaal bij het starten van de motor. Laat de motor niet met een te hoog toerental draaien om hem op bedrijfstemperatuur te brengen.

AANWIJZING

Om schade aan de auto te voorkomen:

- Houd de contactsleutel niet langer dan 10 seconden in stand START. Wacht 5 tot 10 seconden alvorens u een nieuwe startpoging waagt.
- Zet het contact niet in stand START terwijl de motor draait. Anders raakt de startmotor mogelijk beschadigd.
- Als het veilig is met het oog op het overige verkeer, kunt u de selectiehendel tijdens het rijden in stand N (Neutraal) zetten en kunt u de motor opnieuw proberen te starten door het contact in stand START te draaien.
- Probeer de motor niet te starten door de auto aan te duwen of aan te slepen.

Uitzetten van de motor

1. Breng de auto tot stilstand en trap gelijktijdig het koppelingspedaal en het rempedaal in.
2. Zet de versnellingspook bij ingetrapt koppelings- en rempedaal in de vrijstand.
3. Zet de motor uit en activeer de parkeerrem.

Toets Engine Start/Stop (indien van toepassing)



Wanneer het voorportier wordt geopend, gaat de verlichting van de startknop branden. 30 seconden nadat het portier gesloten is, gaat de verlichting uit.

WAARSCHUWING

Uitzetten van de motor in een noodgeval:



Houd de startknop gedurende langer dan twee seconden ingedrukt OF druk de startknop drie keer achter elkaar snel in (binnen drie seconden).



Als de auto nog rijdt, kunt u de motor opnieuw starten zonder dat u het rempedaal ingetrapt houdt door de toets Engine Start/Stop in te drukken met de selectiehendel in stand N (Neutraal).

WAARSCHUWING

- Druk **NOOIT** op de startknop terwijl de auto rijdt, uitgezonderd in een noodgeval. Als u dat wel doet, wordt de motor uitgezet, waardoor de stuur- en rembekrachtiging wegvallen. Hierdoor kunt u de controle over de besturing verliezen en neemt de remvertraging af, wat tot een ongeval kan leiden.
- Controleer voordat u de auto verlaat altijd of de selectiehendel in de 1e versnelling staat als de auto met de voorzijde heuvelop geparkeerd staat of in stand R (Achteruit) staat als de auto met de voorzijde heuvelaf geparkeerd staat, activeer de parkeerrem, zet het contact in stand OFF en neem de Smart Key met u mee. Als deze voorzorgsmaatregelen niet worden opgevolgd, kan de auto onverwacht in beweging komen.



Positie van de toets Engine Start/Stop

Standen startknop	Actie	Opmerkingen
<p data-bbox="209 260 268 283">OFF</p> 	<p data-bbox="384 266 909 384">Breng om de motor uit te schakelen de auto tot stilstand en druk op de startknop. Het stuurslot beschermt de auto tegen diefstal. (indien van toepassing)</p>	<p data-bbox="935 266 1458 348">Als het stuurwiel niet correct vergrendeld is wanneer u het bestuurdersportier opent, zal er een waarschuwingszoemer klinken.</p>
<p data-bbox="209 574 268 596">ACC</p> 	<p data-bbox="384 574 903 757">Druk de toets Engine Start/Stop als deze in stand OFF staat in zonder het koppelingspedaal in te trappen. Bepaalde elektrische accessoires kunnen worden gebruikt. Het stuurslot ontgrendelt.</p>	<p data-bbox="935 574 1461 860">Als u de startknop gedurende meer dan een uur in stand ACC laat staan, zal de accuspanning automatisch worden uitgeschakeld om te voorkomen dat de accu ontladen raakt. Als het stuurwiel niet correct wordt ontgrendeld, zal de startknop niet werken. Druk op de startknop en beweeg daarbij het stuurwiel naar rechts en naar links om het stuurslot te ontgrendelen.</p>



Standen startknop	Actie	Opmerkingen
<p data-bbox="220 213 260 236">ON</p> 	<p data-bbox="384 219 884 303">Druk op de startknop terwijl het contact in stand ACC staat zonder het koppelingspedaal in te trappen.</p> <p data-bbox="384 311 868 389">Voordat de motor wordt gestart, gaan de waarschuwingslampjes ter controle branden.</p>	<p data-bbox="935 219 1465 300">Laat de startknop niet in stand ON staan als de motor niet loopt, om te voorkomen dat de accu leegraakt.</p>
<p data-bbox="196 516 284 538">START</p> 	<p data-bbox="384 521 884 628">Start de motor door het koppelingspedaal en het rempedaal in te trappen en op de startknop te drukken terwijl de selectiehandel in de vrijstand staat.</p>	<p data-bbox="935 521 1465 628">Als u op de startknop drukt zonder het koppelingspedaal in te trappen, zal de motor niet starten en wijzigt de stand van de startknop als volgt:</p> <p data-bbox="935 639 1362 661">OFF → ACC → ON → OFF of ACC</p>

Standen startknop

- Auto met Double clutch-transmissie

Stand startknop	Actie	Opmerkingen
<p>OFF</p> 	<p>Zet de motor uit door op de startknop terwijl de selectiehendel in stand P (Parkeren) staat.</p> <p>Wanneer u op de startknop drukt terwijl de selectiehendel niet in stand P (Parkeren) staat, gaat de startknop niet naar stand OFF, maar naar stand ACC.</p> <p>Het stuurslot beschermt de auto tegen diefstal. (indien van toepassing)</p>	<p>Als het stuurwiel niet correct vergrendeld is wanneer u het bestuurdersportier opent, zal er een waarschuwingszoemer klinken.</p>
<p>ACC</p> 	<p>Druk op de startknop als de startknop in stand OFF staat zonder het rempedaal in te trappen.</p> <p>Bepaalde elektrische accessoires kunnen worden gebruikt.</p> <p>Het stuurslot ontgrendelt.</p>	<p>Als u de startknop gedurende meer dan een uur in stand ACC laat staan, zal de accuspanning automatisch worden uitgeschakeld om te voorkomen dat de accu ontladen raakt.</p> <p>Als het stuurwiel niet correct wordt ontgrendeld, zal de startknop niet werken. Druk op de startknop en beweeg daarbij het stuurwiel naar rechts en naar links om de spanning weg te nemen.</p>

- Auto met Double clutch-transmissie

Stand startknop	Actie	Opmerkingen
<p data-bbox="220 258 261 281">ON</p> 	<p data-bbox="384 264 911 344">Druk de toets Engine Start/Stop als deze in stand ACC staat in zonder het rempedaal in te trappen.</p> <p data-bbox="384 356 871 434">Voordat de motor wordt gestart, gaan de waarschuwingslampjes ter controle branden.</p>	<p data-bbox="935 264 1469 344">Laat de startknop niet in stand ON staan als de motor niet loopt, om te voorkomen dat de accu leegraakt.</p>
<p data-bbox="196 561 285 583">START</p> 	<p data-bbox="384 566 863 678">Start de motor door het rempedaal in te trappen en op de startknop te drukken terwijl de selectiehendel in stand P (Parkeren) of stand N (Neutraal) staat.</p> <p data-bbox="384 689 868 768">Start de motor, voor uw eigen veiligheid, met de selectiehendel in stand P (Parkeren).</p>	<p data-bbox="935 566 1458 678">Als u op de startknop drukt zonder het rempedaal in te trappen, zal de motor niet starten en wijzigt de stand van de startknop als volgt:</p> <p data-bbox="935 689 1366 712">OFF → ACC → ON → OFF of ACC</p>

Starten van de motor

WAARSCHUWING

- Draag altijd geschikte schoenen tijdens het rijden. Ongeschikte schoenen, zoals hoge hakken, skischoenen, sandalen, teenslippers, enz. kunnen het bedienen van het rempedaal, het gaspedaal en het koppelingspedaal bemoeilijken.
- Start de auto niet terwijl het gaspedaal wordt ingetrapt. De auto kan in beweging komen, wat kan leiden tot een ongeval.
- Wacht totdat het motortoerental normaal is. De auto kan plotseling in beweging komen als het rempedaal wordt losgelaten bij een hoog toerental.

Informatie

- De motor zal starten wanneer u op de startknop drukt, maar alleen wanneer de Smart Key zich in de auto bevindt.
- Als de Smart Key wel in de auto is, maar ver bij de bestuurder vandaan, start de motor mogelijk niet.
- Wanneer de startknop in stand ACC of ON staat, wordt door het systeem gecontroleerd of de Smart Key aanwezig is als een portier open is. Als de Smart Key niet in de auto aanwezig is, zal het controlelampje " " knipperen en wordt de waarschuwing "Key not in vehicle (Sleutel niet in het voertuig)" weergegeven, en als alle portieren gesloten zijn klinkt de waarschuwingszoemer ongeveer 5 seconden. Zorg dat de Smart Key in de auto is wanneer stand ACC is ingeschakeld of de motor draait.

Auto met handgeschakelde transmissie:

1. Zorg ervoor dat u de Smart Key altijd bij u hebt.
2. Controleer of de parkeerrem is geactiveerd.
3. Controleer of de selectiehandel in de vrijstand staat.
4. Trap het koppelingspedaal en het rempedaal in.
5. Druk de toets Engine Start/Stop in.

Auto met Double clutch-transmissie:

1. Zorg ervoor dat u de Smart Key altijd bij u hebt.
2. Controleer of de parkeerrem is geactiveerd.
3. Zorg ervoor dat de selectiehandel in stand P (Parkeren) staat.
4. Trap het rempedaal in.
5. Druk de toets Engine Start/Stop in.

i Informatie

- Breng de motor niet op bedrijfstemperatuur door hem stationair te laten draaien.

Ga rijden met gematigde motor-toerentallen. Vermijd krachtig accelereren en decelereren.

- Trap altijd het rempedaal in bij het starten van de motor. Trap niet op het gaspedaal bij het starten van de motor. Laat de motor niet met een te hoog toerental draaien om hem op bedrijfstemperatuur te brengen.

AANWIJZING

Om schade aan de auto te voorkomen:

- Als de verkeers- en wegomstandigheden het toelaten kunt u de selectiehandel in stand N (Neutraal) zetten terwijl de auto nog rolt en vervolgens op de startknop drukken om te proberen de motor opnieuw te starten.
- Probeer de motor niet te starten door de auto aan te duwen of aan te slepen.

AANWIJZING

Om schade aan de auto te voorkomen:

Druk de toets Engine Start/Stop nooit langer dan 10 seconden in, behalve wanneer de remlichtzekering is doorgebrand.

Wanneer de remlichtzekering is doorgebrand, kunt u de motor niet normaal starten. Vervang de zekering door een nieuwe. Als u de zekering niet kunt vervangen, kunt u de motor starten door de startknop gedurende 10 seconden ingedrukt te houden terwijl de startknop in stand ACC staat.

Trap voor uw eigen veiligheid altijd het rempedaal en/of koppelingspedaal in alvorens de motor te starten.

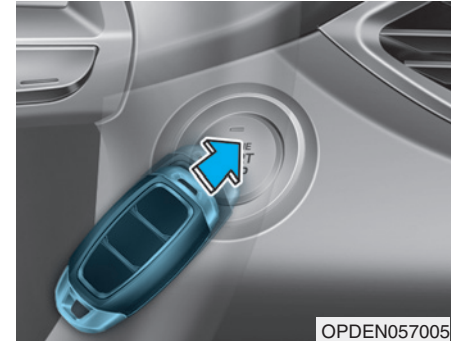

i Informatie

Als de batterij bijna leeg is of de Smart Key niet goed werkt, kunt u de motor starten door de startknop direct met de Smart Key in te drukken, zoals hierboven is afgebeeld.

Uitzetten van de motor

1. Breng de auto tot stilstand en trap gelijktijdig het koppelingspedaal en het rempedaal in.
2. Zet de versnellingspook bij ingetrapte koppelings- en rempedaal in de vrijstand.
3. Zet de startknop in stand OFF en activeer de parkeerrem.

HANDGESCHAKELDE TRANSMISSIE

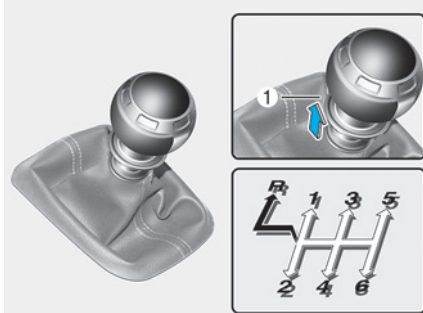

- ⇒ De selectiehendel kan worden verplaatst zonder de knop (1) in te drukken.
- ➔ De ring (1) moet omhoog worden getrokken als de versnellingspook wordt bediend.

OPDEN057107

Bediening handgeschakelde transmissie

De handgeschakelde transmissie heeft zes versnellingen vooruit. Alle vooruitversnellingen zijn volledig gesynchroniseerd zodat het op- en terugschakelen soepel verloopt.

⚠ WAARSCHUWING

Controleer voordat u de auto verlaat altijd of de selectiehendel in de 1e versnelling staat als auto helling op geparkeerd staat of in stand R (Achteruit) staat als de auto helling af geparkeerd staat, activeer de parkeerrem en zet het contact in stand LOCK/OFF. Als deze voorzorgsmaatregelen niet worden opgevolgd, kan de auto onverwacht in beweging komen.

Breng de auto volledig tot stilstand alvorens stand R (Achteruit) in te schakelen, zet de selectiehendel in de vrijstand en schakel vervolgens stand R (Achteruit) in.

Als u compleet stilstaat en de 1e versnelling of stand R (Achteruit) is moeilijk in te schakelen:

1. Zet de selectiehendel in de vrijstand en laat het koppelingspedaal opkomen.
2. Trap het koppelingspedaal weer in en schakel vervolgens de 1e versnelling of stand R (Achteruit) in.

i Informatie

Bij zeer lage buitentemperaturen kan het schakelen wat moeizamer gaan zolang de transmissieolie nog koud is.

Bedienen van de koppeling

Het koppelingspedaal moet geheel worden ingetrapt omdat:

- Starten van de motor

De motor kan niet worden gestart zonder het koppelingspedaal in te trappen.

- Versnelling inschakelen, één versnelling opschakelen of één versnelling terugschakelen.

Laat het koppelingspedaal langzaam opkomen. Het koppelingspedaal moet tijdens het rijden altijd geheel zijn losgelaten.



OPMERKING

Laat na het inschakelen van de versnelling het koppelingspedaal langzaam opkomen om vooruit of achteruit weg te rijden. Het plotseling op laten komen van het koppelingspedaal kan resulteren in een ongeval.

AANWIJZING

Om onnodige slijtage of schade aan de koppeling te voorkomen:

- **Laat tijdens het rijden uw voet niet op het koppelingspedaal rusten.**
- **Gebruik de koppeling niet om de auto op zijn plaats te houden op een helling, bij het wachten voor een verkeerslicht, enz.**
- **Trap het koppelingspedaal altijd geheel in om bijgeluiden tijdens het schakelen of schade te voorkomen.**
- **Trap het koppelingspedaal niet herhaaldelijk in als het koppelingspedaal na het loslaten niet teruggekeerd is in zijn oorspronkelijke positie.**
- **Rijd niet weg in de 2e (tweede) versnelling, tenzij u wegrijdt vanuit stilstand op een gladde weg.**
- **Rijd niet met de auto als deze zwaarder is beladen dan toegestaan.**

Terugschakelen

Schakel in druk verkeer of bij het oprijden van een steile helling terug om overbelasting van de motor te voorkomen.

Daarnaast wordt door terug te schakelen de kans op afslaan beperkt en kan beter worden geaccelereerd wanneer u uw snelheid weer op moet voeren.

Als de auto helling af rijdt, kan door terug te schakelen een veilige snelheid worden gehandhaafd omdat er afgeremd wordt op de motor en treedt minder slijtage op aan de remmen.

AANWIJZING

Om schade aan de motor, de koppeling en de transmissie te voorkomen:

- Bij het terugschakelen van de 5e naar de 4e versnelling moet erop worden gelet dat de selectiehendel niet zo ver opzij wordt gedrukt dat per ongeluk de 2e versnelling wordt ingeschakeld. Bruusk terugschakelen kan het toerental zo hoog laten oplopen dat de naald van de toerenteller in het rode gebied terecht kan komen. Hierbij kan schade ontstaan aan de motor, koppeling en transmissie.
- Schakel niet meer dan 2 versnellingen tegelijk terug en schakel niet terug als de motor met een hoog toerental draait (5.000 omw/min of hoger). Terugschakelen onder dergelijke omstandigheden kan schade aan de motor, de koppeling en de transmissie veroorzaken.

Goede rijgewoonten

- Laat de auto nooit in zijn vrij een helling af rijden. Dit is bijzonder gevaarlijk.
- Houd het rempedaal niet langdurig achter elkaar ingetrapt. Hierdoor kunnen de remmen en aanverwante onderdelen oververhit raken en defect raken. Minder vaart bij het afrijden van een lange helling en schakel terug naar een lagere versnelling. Het afremmen op de motor helpt de snelheid van de auto te verlagen.
- Vertraag de snelheid voordat u terugschakelt. Hiermee voorkomt u dat de motor met een te hoog toerental gaat draaien, hetgeen schadelijk kan zijn voor de motor.
- Verlaag uw snelheid ook als u geconfronteerd wordt met zijwind. Dan kunt u de auto beter onder controle houden.
- Zorg ervoor dat de auto volledig tot stilstand is gekomen voordat stand R (Achteruit) wordt ingeschakeld, om schade aan de transmissie te voorkomen.

- Wees vooral voorzichtig bij het rijden op een gladde ondergrond. Let in dat geval vooral op bij het remmen, gasgeven en schakelen. Op een glad wegdek kan een plotselinge snelheidsverandering leiden tot verlies van grip van de aangedreven wielen, waardoor u de controle over uw auto kunt verliezen, met een mogelijk ongeval tot gevolg.

WAARSCHUWING

Rem op een glad wegdek niet snel af op de motor (schakelen vanuit een hoge naar een lage versnelling). Hierdoor kunnen de banden gaan slippen, waardoor een ongeval zou kunnen ontstaan.

WAARSCHUWING

Om de kans op **ERNSTIG LETSEL** te beperken:

- Doe uw veiligheidsgordel **ALTIJD** om. Bij een aanrijding lopen inzittenden die hun veiligheidsgordel niet dragen een veel grotere kans op ernstig letsel dan inzittenden die hun veiligheidsgordel wel dragen.
- Pas uw snelheid aan voordat u een bocht aansnijdt of gaat keren.
- Maak geen plotselinge stuurbewegingen bij het wisselen van rijbaan of bij het nemen van snelle, scherpe bochten.
- De kans dat de auto over de kop slaat wanneer u de macht over het stuur verliest, is veel groter bij hogere snelheden.

- Meestal verliest de bestuurder de macht over de auto wanneer twee of meer wielen van de weg raken en de bestuurder het stuur omgooit om de auto weer de weg op te sturen.
- Gooi het stuur niet om wanneer uw auto van de weg raakt. Minder in plaats daarvan snelheid voordat u de auto terug de weg op stuurt.
- **HYUNDAI** adviseert u om u altijd aan de aangegeven snelheidslimieten te houden.

Rev Matching

Het Rev Matching-systeem helpt automatisch het toerental te synchroniseren met de optimale snelheid van de versnelling die wordt ingeschakeld, waardoor de invloed van het aangrijpen van de koppeling afneemt en de reactie op het schakelen verbetert.

Informatie

- Trap het koppelingspedaal geheel in. Als het koppelingspedaal niet geheel ingetrapt is, kan het systeem mogelijk niet goed reageren.
- Het systeem werkt niet bij het achteruitrijden.
- Rev Matching regelt het motortoerental tot aan het maximumtoerental, maar kan een te hoog toerental door verkeerd terugschakelen niet voorkomen.

Rev Matching activeren

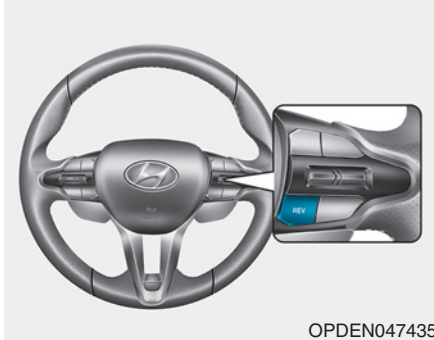

1. Druk op de toets REV (AAN/UIT)

- Druk op de toets REV om het systeem in te schakelen. De melding "Rev Matching On (Rev Matching ingeschakeld)" en een REV-indicator verschijnen op het LCD-display in het instrumentenpaneel.
- Druk nogmaals op de toets REV om het systeem uit te schakelen. De melding "Rev Matching Off (Rev Matching uitgeschakeld)" wordt weergegeven en de REV-indicator verdwijnt.

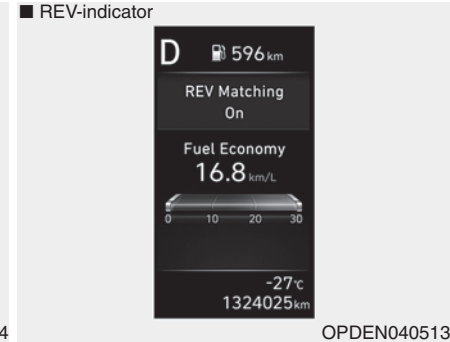
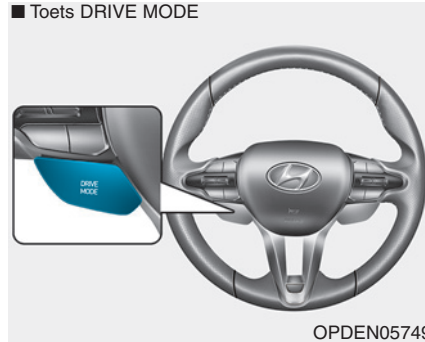

2. Selecteren van de rijmodus

Toets DRIVE MODE

Gebruik Rev Matching onder normale rijomstandigheden in onderstaande modi.

- Als de ECO-modus is geselecteerd:
 - Rev Matching kan niet worden geactiveerd, ook niet als de bestuurder de toets REV indrukt.
 - De REV-indicator is uit.
- Als de NORMAL-modus is geselecteerd:
 - Rev Matching wordt geactiveerd als het systeem ingeschakeld wordt met de toets REV.
 - De witte REV-indicator gaat branden.
 - De reactie van het motortoerental tijdens het schakelen is vloeiend.
- Als de SPORT-modus is geselecteerd:
 - Rev Matching wordt geactiveerd als het systeem ingeschakeld wordt met de toets REV.
 - De gele REV-indicator gaat branden.
 - De reactie van het motortoerental is sneller dan in de NORMAL-modus.

Het systeem moet worden ingeschakeld door het indrukken van de toets REV als de motor gestart is.

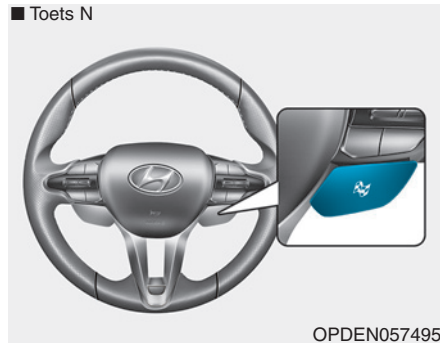

Toets N

Gebruik Rev Matching bij het rijden op circuits, enz. in de N-modus.

- Als de N-modus (SPORT+) is geselecteerd:
 - Rev Matching wordt automatisch ingeschakeld. Druk op de toets REV om Rev Matching uit te schakelen.
 - De rode REV-indicator gaat branden.
 - Het motortoerental wordt automatisch aangepast aan de ingeschakelde versnelling zonder het gaspedaal in te trappen.
 - De reactie van het motortoerental is sneller dan in de SPORT-modus bij het terugschakelen in combinatie met krachtig remmen zoals bij het rijden op een circuit.
- Als de CUSTOM-modus is geselecteerd:
 - U kunt de gewenste rijmodus selecteren via het audio- of AVN-scherm op de pagina Custom-instellingen. (OFF/NORMAL/SPORT/SPORT+)

Zie Audio in hoofdstuk 4 of de afzonderlijke multimediahandleiding voor meer informatie over de "Custom-modus".

Werking Rev Matching

Het motortoerental wordt automatisch gesynchroniseerd met de volgende ingeschakelde versnelling. Het gaspedaal hoeft niet ingetrap te worden om het motortoerental te verhogen.

- Koppeling ingetrap bij ingeschakelde versnelling

Het motortoerental wordt automatisch direct verlaagd zodra de koppeling ontkoppelt, maar de ingeschakelde versnelling wordt vastgehouden en vervolgens wordt het motortoerental aangepast aan het beoogde toerental voor de geselecteerde versnelling. Deze werkingmethode geeft een comfortabeler gevoel bij het rijden op de openbare weg.

- Opschakelen

Het motortoerental wordt automatisch verlaagd en blijft op het beoogde motortoerental voordat de koppeling aangrijpt.

- Terugschakelen

Het motortoerental wordt automatisch verhoogd en blijft op het beoogde motortoerental.

Waarschuwingsmelding

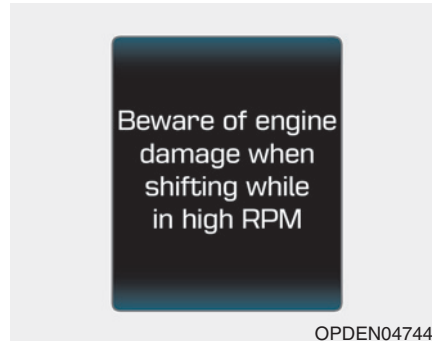

Pas op voor schade aan de motor bij het schakelen bij hoog toerental

Als het ingaande toerental van de transmissie te hoog (boven maximumtoerental) is bij het schakelen, verschijnt er een waarschuwing melding en klinkt er een waarschuwingsoemer.

DOUBLE CLUTCH-TRANSMISSIE (INDIEN VAN TOEPASSING)

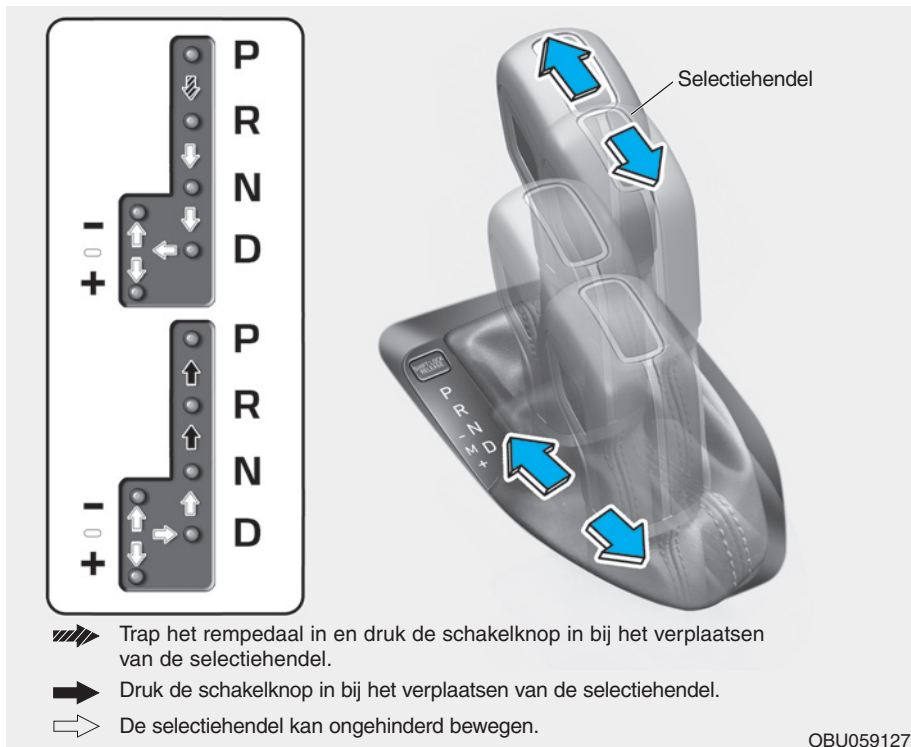

- ※ Om de selectiehendel uit/in stand P (Parkeren) of van R (Achteruit) in D (Rijden) of andersom te kunnen zetten, moet u bij stilstaande auto het rempedaal ingetrapt houden.

Werking Double clutch-transmissie

De Dual clutch-transmissie heeft acht versnellingen vooruit en één versnelling achteruit. De verschillende versnellingen worden in stand D (Rijden) automatisch ingeschakeld.

⚠ WAARSCHUWING

Om de kans op **ERNSTIG LETSEL** te beperken:

- Controleer **ALTIJD** de omgeving rond de auto op de aanwezigheid van anderen, in het bijzonder kinderen, alvorens u de transmissie in stand D (Rijden) of R (Achteruit) zet.
- Controleer voordat u de auto verlaat altijd of de selectiehendel in stand P (Parkeren) staat, activeer de parkeerrem en zet het contact in stand LOCK/OFF. Als deze voorzorgsmaatregelen niet worden opgevolgd, kan de auto onverwacht en abrupt in beweging komen.

- **Wees bij het gebruik van de modus handmatig schakelen voorzichtig bij het terugschakelen bij het rijden op een glad wegdek. Hierdoor kunnen de banden gaan slippen, waardoor een ongeval zou kunnen ontstaan.**
- **Geef, om schade aan de transmissie te voorkomen, geen gas wanneer de selectiehandel in stand R (Achteruit) staat of een van de vooruitversnellingen is ingeschakeld en het rempedaal is ingetrapt.**
- **Houd de auto bij stilstaan op een helling nooit op zijn plaats door gas te geven. Gebruik de bedrijfsrem of de parkeerrem.**

- De Dual clutch-transmissie geeft tijdens het rijden hetzelfde gevoel als een handgeschakelde transmissie, maar biedt het gemak van een automatische transmissie. In tegenstelling tot een conventionele automatische transmissie is het schakelen bij de Dual clutch-transmissie voelbaar (en hoorbaar).
 - Het is in feite een handgeschakelde transmissie die automatisch schakelt.
 - Als de selectiehandel in stand D (Rijden) is gezet, wordt er volledig automatisch geschakeld, net als bij een conventionele automatische transmissie.
- De Dual clutch-transmissie maakt gebruik van een natte dubbele koppeling, die afwijkt van de koppelomvormer van een automatische transmissie en zorgt voor een snellere acceleratie tijdens het rijden. Het wegrijden kan echter iets langzamer gaan dan bij een automatische transmissie.
- Een natte koppeling brengt koppel over en zorgt voor een direct gevoel dat anders kan zijn dan bij een conventionele automatische transmissie met koppelomvormer.

Dit valt mogelijk meer op bij het wegrijden vanuit stilstand of bij een lage rijsnelheid.

- Bij het snel accelereren vanaf lage snelheden kan de motor met een hoog toerental gaan draaien, afhankelijk van de rijomstandigheden.
- Voor het soepel wegrijden vanuit stilstand op een opwaartse helling trapt u het gaspedaal in op een manier die past bij de omstandigheden.
- Als u bij een lage rijsnelheid uw voet van het gaspedaal haalt, voelt u misschien een sterke motorremwerking die lijkt op die van een handgeschakelde transmissie.
- Als u op een neerwaartse helling rijdt, kunt u de SPORT-modus gebruiken en terugschakelen door de shift paddles in te drukken om uw snelheid onder controle te houden zonder het rempedaal overmatig te gebruiken.
- Als u het contact aan en uit zet, kunt u een klikkend geluid horen. Dit wordt veroorzaakt door de zelftest die het systeem uitvoert. Dit is een normaal geluid bij de Double clutch-transmissie.

AANWIJZING

- Zorg ervoor dat de auto volledig tot stilstand is gekomen voordat stand D (Rijden) of R (Achteruit) wordt ingeschakeld.
- Zet de selectiehendel tijdens het rijden niet in stand N (Neutraal).

⚠ WAARSCHUWING

Als gevolg van een storing in de transmissie kunt u mogelijk niet meer verder rijden en zal de schakelstandindicator (D, P) op het instrumentenpaneel knipperen. Neem contact op met een officiële HYUNDAI-dealer om het systeem te laten controleren.

Waarschuwingmeldingen DCT

Steile helling



Deze waarschuwing melding wordt weergegeven als de auto langzaam op een helling rijdt en de auto detecteert dat het rempedaal niet is ingetrapt.

Steile helling

Helling op rijden of rijden op een steile helling:

- Gebruik het rempedaal of de parkeerrem om de auto op een helling op zijn plaats te houden.
- Houd bij stoppen en wegrijden op een helling enige afstand voor de auto vrij voordat u vooruit wegrijdt. Gebruik vervolgens het rempedaal om de auto op de helling op zijn plaats te houden.
- Als de auto op een helling op zijn plaats wordt gehouden door het gaspedaal in te trappen of door te kruipen terwijl het rempedaal niet ingetrapt is, kunnen de koppeling en de transmissie oververhit raken, waardoor schade kan ontstaan. Op dat moment wordt een waarschuwing melding weergegeven op het LCD-display.
- Als op het LCD-display een waarschuwing wordt weergegeven, moet het rempedaal worden ingetrapt.
- Het negeren van de waarschuwingen kan leiden tot beschadiging van de transmissie.

Hoge temperatuur van de transmissie

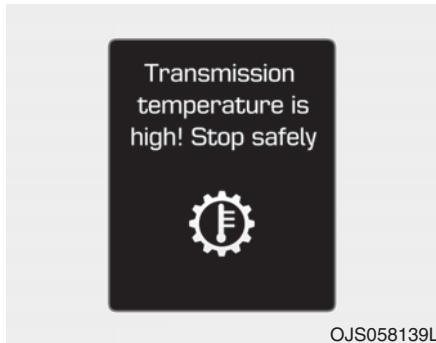

- Onder bepaalde omstandigheden, zoals bij herhaaldelijk vanuit stilstand weggrijden op een steile helling, abrupt weggrijden of accelereren, en andere belastende rijomstandigheden, kan de temperatuur van de koppeling in de transmissie sterk stijgen. Uiteindelijk kan de koppeling in de transmissie oververhit raken.
- Als de koppeling oververhit is, treedt de failsafe-functie in werking, gaat de schakelstand-indicator in het instrumentenpaneel knipperen en klinkt er een zoemer.

Op dat moment wordt de waarschuwingsmelding "Transmission temperature is high! Stop safely (Transmissietemperatuur is hoog! Stop op een veilige plaats)" weergegeven op het LCD-display en is het rijgedrag mogelijk niet soepel.

- Als dit gebeurt, zet de auto dan met draaiende motor stil op een veilige plaats, trap het rempedaal in en zet de selectiehendel in stand P (Parkeren) zodat de transmissie kan afkoelen.
- Als u deze waarschuwing negeert, verslechtert het rijgedrag mogelijk. De transmissie kan dan abrupt of vaak schakelen, of met horten en stoten werken. Breng, om terug te keren naar het normale rijgedrag, de auto tot stilstand en houd het rempedaal ingetrapt of zet de selectiehendel in stand P (Parkeren). Laat vervolgens de transmissie enkele minuten afkoelen bij draaiende motor alvorens weg te rijden.
- Houd, indien mogelijk, een soepele rijstijl aan.

Transmissie oververhit

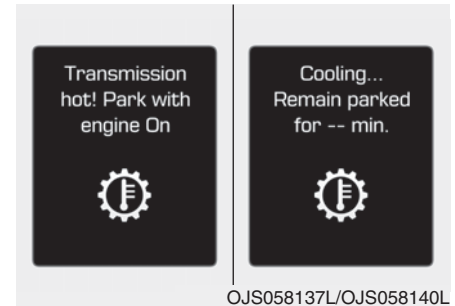

- Als u blijft rijden en de temperatuur van de koppeling de maximale limiet bereikt, dan wordt de melding "Transmission hot! Park with engine On (Trans. heet! Parkeer met motor aan)" weergegeven.

Als dit gebeurt, wordt de koppeling geblokkeerd totdat hij is afgekoeld tot normale temperaturen.

- De waarschuwing melding geeft aan hoe lang moet worden gewacht om de transmissie af te laten koelen.
- Als dit gebeurt, zet de auto dan met draaiende motor stil op een veilige plaats, trap het rempedaal in en zet de selectiehendel in stand P (Parkeren) zodat de transmissie kan afkoelen.
- Als de melding "Transmission cooled down. Resume driving (Transmissie afgekoeld. Ga weer rijden)" wordt weergegeven, kunt u verder rijden.
- Houd, indien mogelijk, een soepele rijstijl aan.

Als een van de waarschuwingmeldingen op het LCD-display blijft knipperen, neem dan voor uw veiligheid contact op met een officiële HYUNDAI-dealer en laat het systeem controleren.

Standen selectiehendel

De indicator in het instrumentenpaneel geeft, als het contact in stand ON staat, aan in welke stand de selectiehendel staat.

P (Parkeren)

Zorg ervoor dat de auto volledig tot stilstand is gekomen voordat stand P (Parkeren) wordt ingeschakeld.

Om stand P (Parkeren) in te schakelen moet u het rempedaal stevig intrappen terwijl het gaspedaal is losgelaten.

Als u bovenstaande handelingen hebt uitgevoerd en de selectiehendel nog steeds niet uit stand P (Parkeren) kan worden verplaatst, raadpleeg dan "Schakelblokkering ongedaan maken" in dit hoofdstuk.

De selectiehendel moet in stand P (Parkeren) staan voordat de motor uitgezet wordt.

⚠ WAARSCHUWING

- **Wanneer u tijdens het rijden stand P (Parkeren) inschakelt, kunt u de controle over de auto verliezen.**
- **Zet als de auto tot stilstand is gebracht altijd de selectiehendel in stand P (Parkeren), activeer de parkeerrem en zet de motor uit.**
- **Leg blokken voor de wielen om te voorkomen dat de auto wegrolt wanneer u op een helling parkeert.**
- **Activeer uit veiligheidsoverwegingen altijd de parkeerrem en zet de selectiehendel in stand P (Parkeren), behalve als u in een noodsituatie moet parkeren.**
- **Gebruik stand P (Parkeren) niet in plaats van de parkeerrem.**

R (Achteruit)

Gebruik deze stand om de auto achteruit te rijden.

AANWIJZING

Breng de auto altijd helemaal tot stilstand alvorens de selectiehendel in of uit stand R (Achteruit) te zetten; de transmissie kan beschadigd raken als u tijdens het rijden stand R (Achteruit) inschakelt.

N (Neutraal)

De wielen en de transmissie zijn niet geblokkeerd.

Gebruik stand N (Neutraal) als u de auto opnieuw moet starten nadat hij is afgeslagen of als u stil moet staan met draaiende motor. Zet de selectiehendel in stand P (Parkeren) als u de auto om de een of andere reden moet verlaten.



WAARSCHUWING

- **Trap het rempedaal altijd stevig in als u de stand van de selectiehendel wijzigt. Als u de stand van de selectiehendel wijzigt terwijl de motor met een hoog toerental draait, kan de auto zeer snel in beweging komen. U kunt de controle over de auto verliezen en mensen of voorwerpen raken.**
- **Rijd niet met de selectiehendel in stand N (Neutraal). U kunt niet afremmen op de motor en dit kan leiden tot een ongeluk.**



OPMERKING

Zet bij het parkeren de selectiehendel voor de veiligheid altijd in stand P (Parkeren) en activeer de parkeerrem.

D (Rijden)

Dit is de normale stand voor het rijden in voorwaartse richting. De transmissie schakelt automatisch tussen de 8 versnellingen vooruit voor een zo laag mogelijk brandstofverbruik bij optimale prestaties.

Trap voor extra vermogen tijdens inhaalmanoeuvres of helling op rijden het gaspedaal volledig in. Hierdoor zal de transmissie automatisch terugschakelen naar een lagere versnelling (of lagere versnellingen, indien nodig).

Houd wanneer u de auto tot stilstand hebt gebracht altijd het rempedaal volledig ingetrapt om te voorkomen dat de auto onbedoeld in beweging komt.

⚠ WAARSCHUWING

- Trap het rempedaal altijd stevig in als u een versnelling inschakelt. Als u een versnelling inschakelt terwijl de motor met een hoog toerental draait, kan de auto zeer snel in beweging komen. U kunt de controle over de auto verliezen ongevallen veroorzaken.
- Rijd niet met de selectiehandel in stand N (Neutraal). Het afremmen op de motor werkt dan niet, wat kan leiden tot een ongeval.

AANWIJZING

Zorg er altijd voor dat de auto volledig stilstaat voordat u stand D (Rijden) selecteert.

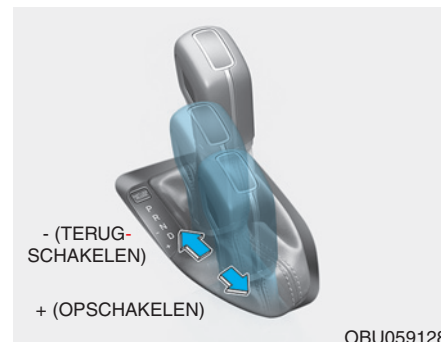

Modus handmating schakelen

De modus voor handmatig schakelen kan vanuit stilstand of tijdens het rijden worden ingeschakeld door de selectiehandel vanuit stand D (Rijden) naar rechts te bewegen. Druk de selectiehandel terug naar links om stand D (Rijden) weer in te schakelen.

De modus handmatig schakelen zorgt voor een dynamisch rijgedrag door het automatisch aanpassen van de stuurbeheersing en de regeling van de motor en transmissie voor betere rijprestaties.

In de modus voor handmatig schakelen kunt u de voor de rijomstandigheden geschikte versnelling inschakelen door de selectiehandel naar achteren en naar voren te bewegen.

M : De rijmodus gaat over op de modus handmatig schakelen als de selectiehandel in stand M wordt bewogen.

Opschakelen (+) : Trek de selectiehandel één keer naar achteren om één versnelling op te schakelen.

Terugschakelen (-) : Druk de selectiehandel één keer naar voren om één versnelling terug te schakelen.

i Informatie

- Als de bestuurder de selectiehandel naar de stand + (Opschakelen) of - (Terugschakelen) beweegt, wordt de gewenste versnelling mogelijk niet ingeschakeld als daardoor het motortoerental buiten het toegestane gebied zou komen. De bestuurder moet zelf opschakelen overeenkomstig de rijomstandigheden en ervoor zorgen dat het motortoerental buiten het rode gebied blijft.
- In de modus handmatig schakelen kunnen alleen de 8 versnellingen vooruit gekozen worden. Zet de selectiehandel in stand R (Achteruit) of stand P (Parkeren) om respectievelijk achteruit te rijden of te parkeren. Doe dit alleen als de auto volledig stilstaat.
- In de modus handmatig schakelen wordt automatisch teruggeschakeld wanneer de auto snelheid mindert. Als de auto tot stilstand komt, wordt automatisch de eerste versnelling ingeschakeld.

- Om de voorgeschreven prestaties en veiligheid te waarborgen, wordt er soms niet geschakeld wanneer de selectiehandel wordt bediend.
- In de modus handmatig schakelen kan het brandstofverbruik toenemen.

AANWIJZING

Wanneer u de auto stilzet door de parkeerrem te bedienen terwijl de selectiehandel in stand D staat, zal de auto mogelijk niet weggrijden, ook al laat u de parkeerrem los. In dat geval kunt u weggrijden door het rempedaal in te trappen en weer los te laten, het gaspedaal in te trappen of de selectiehandel in een andere stand te zetten (D → N → D).

Paddle Shift-bediening (indien van toepassing)

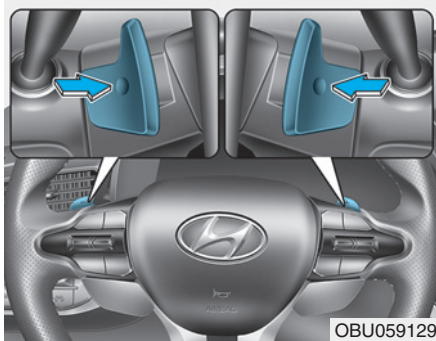

De Paddle Shift-bediening kan worden gebruikt als de selectiehandel in stand D (Rijden) of in de handmatige schakelmodus staat.

Met de selectiehandel in stand D

De Paddle Shift-bediening kan worden gebruikt als de rijsnelheid hoger is dan 10 km/h.

Trek een keer aan de [+] of [-] shift paddle om een versnelling op of terug te schakelen en het systeem van de automatische modus in de modus handmatig schakelen te zetten.

Als de rijsnelheid lager is dan 10 km/h, als u het gaspedaal langer dan 5 seconden ingetrapt hebt of als u de selectiehandel van stand D (Rijden) in de modus voor handmatig schakelen en vervolgens van de modus voor handmatig schakelen weer in stand D (Rijden) zet, schakelt het systeem van de modus voor handmatig schakelen naar de automatische modus.

Als de motor het maximale toerental bereikt in de modus handmatig schakelen met de Paddle Shift-bediening terwijl de selectiehandel in stand D (Rijden) staat, wordt automatisch opgeschakeld.

Met de selectiehandel in de modus voor handmatig schakelen

Trek één keer aan de [+] of [-] shift paddle om een versnelling op of terug te schakelen.

Als de selectiehandel in de stand voor handmatig schakelen (+, -) staat, wordt ook bij het bereiken van het maximale toerental niet automatisch opgeschakeld.

***i* Informatie**

Als gelijktijdig aan de shift paddles [+] en [-] wordt getrokken, schakelt de transmissie niet.

Schakelblokkeersysteem

Voor uw veiligheid heeft de Double clutch-transmissie een schakelblokkeersysteem dat voorkomt dat de selectiehendel uit stand P (Parkeren) in stand R (Achteruit) kan worden gezet zonder dat het rempedaal is ingetrapt.

Schakelen van stand P (Parkeren) naar stand R (Achteruit):

1. Houd het rempedaal ingetrapt.
2. Start de motor of zet het contact in stand ON.
3. Verzet de selectiehendel.

⚠ WAARSCHUWING

Houd tijdens het in een andere stand dan stand P (Parkeren) zetten van de selectiehendel altijd het rempedaal ingetrapt om te voorkomen dat de auto zich onbedoeld in beweging zet, waardoor mensen die zich in de buurt van de auto bevinden letsel op zouden kunnen lopen.

Schakelblokkering ongedaan maken

Als de selectiehendel niet vanuit stand P (Parkeren) in stand R (Achteruit) kan worden gezet met het rempedaal ingetrapt, houd dan het rempedaal ingetrapt en doe het volgende:

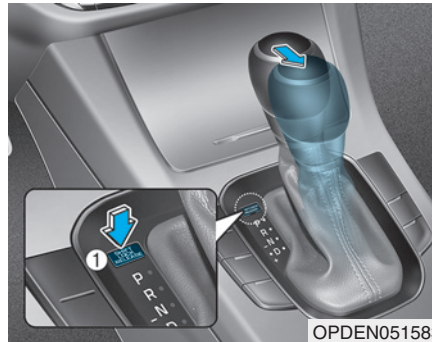

1. Zet het contact in stand LOCK/OFF.
2. Activeer de parkeerrem.
3. Druk op de ontgrendelknop van de schakelblokkering (1).
4. Verplaats de selectiehendel terwijl u op de ontgrendelknop van de schakelblokkering drukt.

5. Laat de ontgrendelknop van de schakelblokkering los.
6. Trap het rempedaal in en start vervolgens de motor.

We adviseren u het systeem direct te laten controleren door een officiële HYUNDAI-dealer als u de schakelblokkering ongedaan heeft moeten maken.

Sleutelblokkeersysteem (indien van toepassing)

De sleutel kan alleen uit het contact worden genomen als de selectiehendel in stand P (Parkeren) staat.

Parkeren

Breng de auto volledig tot stilstand en blijf het rempedaal ingetrapt houden. Zet de selectiehendel in stand P (Parkeren), activeer de parkeerrem en zet het contact in stand LOCK/OFF. Neem de sleutel met u mee wanneer u de auto verlaat.

WAARSCHUWING

Wanneer u in de auto blijft terwijl de motor draait, zorg er dan voor dat u het gaspedaal niet gedurende langere tijd ingetrapt houdt. Anders kan de motor of het uitlaatsysteem oververhit raken en brand ontstaan.

Het uitlaatgas en het uitlaatsysteem zijn zeer heet. Blijf uit de buurt van onderdelen van het uitlaatsysteem.

Stop of parkeer de auto nooit boven brandbare materialen zoals droog gras, papier, bladeren, enz. Deze zouden vlam kunnen vatten waardoor er brand zou kunnen ontstaan.

Good driving practices

- Houd het gaspedaal nooit ingetrapt als de selectiehendel van stand P (Parkeren) of N (Neutraal) in een andere stand wordt gezet.
- Zet de selectiehendel nooit in stand P (Parkeren) als de auto nog niet volledig tot stilstand is gekomen.
- Zorg ervoor dat de auto volledig tot stilstand is gekomen voordat stand R (Achteruit) of D (Rijden) wordt ingeschakeld.
- Laat de auto nooit in zijn vrij een helling af rijden. Laat de auto tijdens het rijden altijd in een versnelling staan.
- Houd het rempedaal niet langdurig achter elkaar ingetrapt. Hierdoor kunnen de remmen oververhit raken en dienst gaan weigeren. Schakel in plaats daarvan bij het afrijden van een lange helling terug naar een lagere versnelling. Hierdoor remt de auto af op de motor.
- Verlaag de snelheid voordat u naar een lagere versnelling schakelt als u in de modus voor handmatig schakelen rijdt. Anders wordt de lagere versnelling wellicht niet ingeschakeld omdat het motortoerental buiten het toegestane bereik zou komen.
- Activeer altijd de parkeerrem als u de auto verlaat. Vertrouw niet uitsluitend op stand P (Parkeren) van de transmissie om de auto op zijn plaats te houden.
- Wees vooral voorzichtig bij het rijden op een gladde ondergrond. Let in dat geval vooral op bij het remmen, gasgeven en schakelen. Op een glad wegdek kan een plotselinge snelheidsverandering leiden tot verlies van grip van de aangedreven wielen, waardoor u de controle over uw auto kunt verliezen, met een mogelijk ongeval tot gevolg.
- Voor de beste prestaties en een zo laag mogelijk brandstofverbruik moet het gaspedaal met een gelijkmatige beweging worden ingetrapt en worden losgelaten.

WAARSCHUWING

Om de kans op **ERNSTIG LETSEL** te beperken:

- Zorg bij het rijden op een helling dat de stand van de selectiehendel (D (Rijden) of R (Achteruit)) altijd overeenkomt met de rijrichting. Controleer na het selecteren van stand D (Rijden) of R (Achteruit) de op het instrumentenpaneel aangegeven stand. Als de stand van de selectiehendel niet overeenkomt met de rijrichting, slaat de motor af en kan de verminderde werking van de rembekrachtiging leiden tot een ernstig ongeval.
- Doe uw veiligheidsgordel **ALTIJD** om! Bij een aanrijding lopen inzittenden die hun veiligheidsgordel niet dragen een veel grotere kans op ernstig letsel dan inzittenden die hun veiligheidsgordel wel dragen.

- Pas uw snelheid aan voordat u een bocht aansnijdt of gaat keren.
- Maak geen plotselinge stuurbewegingen bij het wisselen van rijbaan of bij het nemen van snelle, scherpe bochten.
- De kans dat de auto over de kop slaat wanneer u de macht over het stuur verliest, is veel groter bij hogere snelheden.
- Meestal verliest de bestuurder de macht over de auto wanneer twee of meer wielen van de weg raken en de bestuurder het stuur omgooit om de auto weer de weg op te sturen.
- Gooi het stuur niet om wanneer uw auto van de weg raakt. Minder in plaats daarvan snelheid voordat u de auto terug de weg op stuurt.
- **HYUNDAI** adviseert u om u altijd aan de aangegeven snelheidslimieten te houden.

WAARSCHUWING

Als uw auto vastzit in sneeuw, modder, zand, enz. kunt u proberen los te komen door de auto afwisselend achteruit en vooruit te rijden. Voer deze procedure niet uit als er mensen of obstakels in de directe nabijheid aanwezig zijn. De auto kan plotseling naar voren of naar achteren bewegen als hij loskomt, waardoor personen letsel kunnen oplopen of schade kan ontstaan.

REMSYSTEEM

Rembekrachtiging

Uw auto is voorzien van bekrachtigde remmen die bij normaal gebruik automatisch afgesteld worden.

Als de motor niet draait of uitgeschakeld wordt tijdens het rijden, werkt de rembekrachtiging niet. U kunt uw auto wel tot stilstand brengen door een grotere pedaalkracht uit te oefenen dan normaal. De remweg zonder rembekrachtiging zal echter langer dan gewoonlijk zijn.

Als de motor niet draait, wordt de mate van bekrachtiging steeds minder naarmate u vaker het rempedaal indrukt. Als de rembekrachtiging uitvalt, probeer dan niet "pompend" te remmen.

Rem alleen "pompend" als de wielen dreigen te blokkeren.

i Informatie

- Als tijdens bepaalde rij- of weersomstandigheden het rempedaal wordt ingetrapt, kunt u tijdelijk een geluid horen. Dit is normaal en duidt niet op een probleem met de remmen.
- Bij het rijden op wegen die met chemische middelen sneeuw- en ijsvrij zijn gemaakt, kunnen de remmen bijgeluiden maken en kunnen de banden abnormaal slijten door deze chemische middelen. Trap als de situatie veilig is een paar keer op het rempedaal om de chemische middelen voor het sneeuw- en ijsvrij maken van de remschijven en -blokken te verwijderen.

⚠ WAARSCHUWING

Neem de volgende voorzorgsmaatregelen:

- Laat tijdens het rijden uw voet niet op het rempedaal rusten.

Hierdoor kan de temperatuur van de remmen abnormaal hoog worden, kunnen de remblokken en -schoenen overmatig slijten en kan de remweg vergroot worden.

- Schakel bij het afrijden van een lange of een steile helling een lagere versnelling in en vermijd langdurig achter elkaar remmen. Door langdurig achter elkaar te remmen, zullen de remmen oververhit raken en kan een tijdelijk verlies van remvermogen het gevolg zijn.
- Als de remmen nat zijn, remt de auto minder dan normaal en kan de auto naar één kant trekken tijdens het remmen. Door het rempedaal licht in te trappen, kunt u controleren of het remvermogen door het nat worden is verminderd. Controleer uw remmen altijd op deze manier nadat u door waterplassen bent gereden.

Druk voor het drogen van de remmen het rempedaal licht in om de remmen op te warmen terwijl u met een veilige snelheid rijdt, totdat het remvermogen weer op het normale niveau is. Vermijd het rijden met hoge snelheid totdat de remmen weer goed functioneren.

- De remdruk (%) die op het infotainmentscherm wordt weergegeven, kan afwijken van de werkelijke remdruk.

Remblokslijtage-indicatoren

Wanneer de remblokken vóór of achter versleten zijn, hoort u als waarschuwing een piepend geluid van de remmen. Dit geluid kan af en toe hoorbaar zijn of op het moment dat u het rempedaal intrapt.

AANWIJZING

Blijf, om kostbare reparaties aan de remmen te voorkomen, niet rijden met versleten remblokken.

Informatie

Vervang de remblokken van één as altijd gelijktijdig.

High Performance-remblokken

Bij auto's met High Performance-remblokken (uitgerust met materiaal met een hoge wrijvingscoëfficiënt) kunnen er bijgeluiden optreden tijdens het remmen, zoals piepen, knarsen of schuren. Dit is normaal en door de wrijving kunnen er cirkelvormige patronen ontstaan op het remschijfoppervlak. Dit is verder een normaal verschijnsel dat geen invloed heeft op het remvermogen.

AANWIJZING

- Af en toe optredende bijgeluiden tijdens het remmen zijn normaal. Als er continu een schurend of piepend geluid hoorbaar is, kan de remvoering versleten zijn. We adviseren u de auto te laten controleren door een officiële HYUNDAI-dealer.

- Als er tijdens het remmen continu trillingen voelbaar zijn in de auto of in het stuurwiel adviseren we u de auto te laten controleren door een officiële HYUNDAI-dealer.

WAARSCHUWING

Wanneer u regelmatig flink optrekt en remt, kunnen onderdelen vervormd raken en de remschijven slijten, waardoor tijdens het remmen trillingen ontstaan. Voorkom schade aan de remmen door niet overmatig te remmen.

Slijtage aan de remmen, bijgeluiden, trillingen door overmatig remmen of vervorming van de remmen als gevolg van het herhaaldelijk remmen bij hoge snelheden, racen op een circuit e.d. vallen mogelijk niet onder de garantiedekking.

Parkeerrem

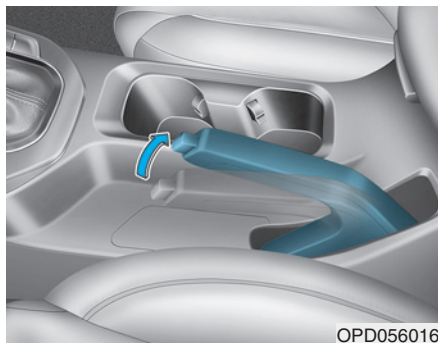

OPD056016

Activeer altijd de parkeerrem op de volgende wijze alvorens de auto te verlaten:

Trap het rempedaal stevig in.

Trek de parkeerremhendel zo ver mogelijk omhoog.

⚠ WAARSCHUWING

Gebruik, om ERNSTIG LETSEL te voorkomen, de parkeerrem niet tijdens het rijden, behalve in een noodsituatie. Er kan schade aan het remsysteem ontstaan, wat kan leiden tot een ongeval.

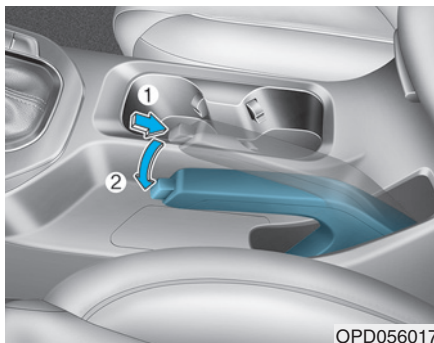

OPD056017

Deactiveren:

Trap het rempedaal stevig in.

Trek de parkeerremhendel iets omhoog.

Druk de ontgrendelknop (1) in en laat de parkeerremhendel (2) zakken.

We adviseren u het systeem te laten controleren door een officiële HYUNDAI-dealer, als de parkeerrem niet of niet helemaal in de vrijstand terugkeert.

⚠ WAARSCHUWING

- Breng voor het verlaten van de auto of het parkeren de auto volledig tot stilstand en blijf het rempedaal ingetrapt houden. Zet de selectiehendel altijd in de 1e versnelling als de auto met de voorzijde heuvelop geparkeerd staat of in stand R (Achteruit) als de auto met de voorzijde heuvelaf geparkeerd staat, activeer de parkeerrem en zet het contact in stand LOCK/OFF.

Als de parkeerrem niet volledig geactiveerd is, kan de auto onbedoeld in beweging komen, waardoor u of anderen letsel kunnen oplopen.

- Leg blokken voor de wielen om te voorkomen dat de auto wegwolt wanneer u op een helling parkeert.
- Laat kinderen en personen die niet bekend zijn met de auto niet aan de parkeerrem komen.

Als de parkeerrem per ongeluk wordt gedeactiveerd, kan er ernstig letsel ontstaan.

- Deactiveer de parkeerrem alleen als u in de auto zit en met uw voet het rempedaal stevig ingetrapt houdt.

AANWIJZING

- Trap niet op het gaspedaal als de parkeerrem geactiveerd is. Als u het gaspedaal intrapt terwijl de parkeerrem geactiveerd is, klinkt er een waarschuwing. Er kan schade aan de parkeerrem ontstaan.
- Rijden met een geactiveerde parkeerrem kan leiden tot oververhitting in het remsysteem en voortijdige slijtage van het remsysteem. Zorg ervoor dat de parkeerrem voor het weggrijden gedeactiveerd is en controleer voordat u weggrijdt of het waarschuwinglampje van het remsysteem niet brandt.



Controleer of het waarschuwinglampje van het remsysteem functioneert door het contact in stand ON te zetten (start de motor niet).

Dit lampje gaat branden wanneer het contact in stand START of ON wordt gezet en de parkeerrem is geactiveerd.

Zorg ervoor dat de parkeerrem voor het weggrijden vrij is en controleer of het waarschuwinglampje van het remsysteem niet brandt.

Als het waarschuwinglampje van het remsysteem blijft branden nadat de parkeerrem gedeactiveerd is en de motor draait, kan er een storing in het remsysteem zijn. Laat dit direct controleren.

Breng de auto indien mogelijk direct tot stilstand. Als dat niet mogelijk is, rijdt dan erg voorzichtig door naar een plaats waar u wel kunt stoppen.

Antiblokkeersysteem (ABS)

⚠ WAARSCHUWING

Een antiblokkeersysteem (ABS) of elektronische stabiliteitsregeling (ESC) kan geen ongelukken voorkomen die het gevolg zijn van gevaarlijk rijgedrag. Hoewel de auto bij een noodstop beter onder controle gehouden kan worden, is het toch noodzakelijk een veilige afstand tot uw voorligger te bewaren. U moet uw rijsnelheid altijd aanpassen aan de omstandigheden en zo nodig uw snelheid verlagen. De remweg van auto's met ABS of ESC kan onder de volgende omstandigheden langer zijn dan van auto's zonder een dergelijk systeem.

Verlaag uw rijsnelheid onder de volgende omstandigheden:

- Op slechte wegen, wegen met steenslag of wegen die met sneeuw bedekt zijn.

- Op wegen met kuilen of met hoogteverschillen.
- Als er sneeuwkettingen onder uw auto zijn gemonteerd.

Probeer de werking van het ABS of ESC van uw auto niet uit bij hoge snelheden of tijdens het nemen van een bocht. Hiermee kunt u zichzelf en anderen in gevaar brengen.

ABS is een elektronisch remsysteem dat helpt een slip tijdens het remmen te voorkomen. ABS maakt het mogelijk gelijktijdig te sturen en te remmen.

Gebruik van ABS

Om in een noodsituatie het maximale rendement uit het ABS te halen, moet u niet proberen zelf de remdruk te regelen en moet u niet "pompend" gaan remmen. Trap het rempedaal zo hard mogelijk in.

Als u het rempedaal intrapt onder omstandigheden waarbij de wielen kunnen blokkeren kunt u geluiden horen van het remsysteem en kan het rempedaal gaan trillen. Dit is normaal. Het betekent dat het ABS in werking is getreden.

Het ABS beperkt niet de tijd of de afstand die nodig is om de auto tot stilstand te brengen.

Bewaar altijd een veilige afstand tot de auto voor u.

Het ABS kan geen slip voorkomen die het gevolg is van plotselinge koerswijzigingen, bijvoorbeeld een te hoge bochtensnelheid of plotselinge verandering van rijstrook. Rijd altijd met een bij de weg- en weersomstandigheden passende veilige snelheid.

Het ABS kan een verlies aan stabiliteit niet voorkomen. Stuur altijd beheerst tijdens hard remmen. Door een krachtige of scherpe stuurbeweging kan uw auto nog steeds terechtkomen op de rijbaan voor tegemoetkomend verkeer of naast de weg.

Op wegen met los grind of wegen die niet vlak zijn kan het antiblokkeersysteem voor een langere remweg zorgen dan bij auto's zonder antiblokkeersysteem.

Het waarschuwingslampje ABS () gaat nadat het contact in stand ON is gezet enkele seconden branden. Het ABS voert dan een zelfdiagnose uit en het lampje zal doven wanneer alles in orde is. Wanneer het lampje blijft branden, is er mogelijk een probleem aanwezig in het ABS. We adviseren u zo snel mogelijk contact op te nemen met een officiële HYUNDAI-dealer.

WAARSCHUWING

Wanneer het waarschuwingslampje ABS () blijft branden, is er mogelijk een probleem aanwezig in het ABS. De rembekrachtiging werkt normaal. Om de kans op ernstig letsel te beperken adviseren we u zo snel mogelijk contact op te nemen met een officiële HYUNDAI-dealer.

AANWIJZING

Als u op een weg rijdt waar erg weinig grip is, bijvoorbeeld op een bevroren wegdek, en voortdurend de remmen bedient, is het ABS voortdurend in werking en kan het waarschuwingslampje ABS () gaan branden. Zet de auto op een veilige plaats stil en zet de motor uit.

Start de motor opnieuw. Als het waarschuwingslampje ABS dooft, is het ABS in orde.

Anders is er mogelijk een storing in het ABS. We adviseren u zo snel mogelijk contact op te nemen met een officiële HYUNDAI-dealer.

Informatie

Als u de auto met een hulpaccu moet starten doordat de accu is leeggeraakt, kan het waarschuwingslampje ABS gaan branden (). Dit komt door de lage accuspanning. Het betekent niet dat er een storing in het ABS is. Laat de accu bijladen voordat u wegrijdt.

Elektronische stabiliteitsregeling (ESC)

De elektronische stabiliteitsregeling (ESC) is ontworpen om de stabiliteit van de auto in bochten te verbeteren.

Het ESC controleert in welke richting u stuurt en in welke richting de auto daadwerkelijk beweegt. De ESC remt de wielen gericht af en grijpt in in het motormanagementsysteem om de bestuurder te helpen de auto op de gewenste koers te houden. Het systeem is geen vervanging voor een veilig rijgedrag. Pas uw snelheid en rijgedrag altijd aan aan de wegomstandigheden.

WAARSCHUWING

Rijd niet harder dan de toestand van de weg toelaat en neem bochten niet met een te hoge snelheid. Het ESC-systeem voorkomt geen ongevallen.

Te hoge bochtensnelheden, plotselinge manoeuvres en aquaplaning op een nat wegdek kunnen nog steeds leiden tot ernstige ongevallen.

Bediening voertuigstabiliteitsregeleing (ESC)



Voertuigstabiliteitsregeling (ESC) ingeschakeld

Als het contact in stand ON staat, branden de controlelampjes ESC en ESC OFF gedurende ongeveer drie seconden. Vervolgens gaan ze uit en is de ESC ingeschakeld. (Na een nieuwe ontstekingscyclus is de ESC ON-modus altijd geactiveerd (standaardinstelling)).

U kunt de volgende statussen van de ESC selecteren:

- ESC NORMAL geactiveerd (ESC AAN)
- ESC SPORT geactiveerd (ESC SPORT-indicator brandt)
- ESC gedeactiveerd (ESC OFF-indicator brandt)

In werking

Als de elektronische stabiliteitsregeling in werking treedt, gaat het controlelampje ESC knipperen:

- Als u het rempedaal intrapt onder omstandigheden waarbij de wielen kunnen blokkeren kunt u geluiden horen van het remsysteem en kan het rempedaal gaan trillen. Dit is normaal. Het betekent dat de ESC in werking is getreden.
- Als de ESC in werking is, reageert de motor mogelijk niet zo op het gaspedaal als onder normale omstandigheden.
- Als de Cruise Control ingeschakeld is op het moment dat de ESC geactiveerd wordt, wordt de Cruise Control automatisch uitgeschakeld. De Cruise Control kan weer worden ingeschakeld op het moment dat de wegcondities dat toestaan. **Zie "Cruise Control-systeem" verderop in dit hoofdstuk.** (indien van toepassing)

- Bij het weggrijden vanaf een modderige ondergrond of tijdens het rijden op een gladde weg loopt het motortoerental (omwentelingen per minuut) mogelijk niet op, zelfs niet als u het gaspedaal ver intrapt. Dit dient om de stabiliteit en tractie van de auto te behouden en duidt niet op een probleem.

Deactiveren / Activeren ESC

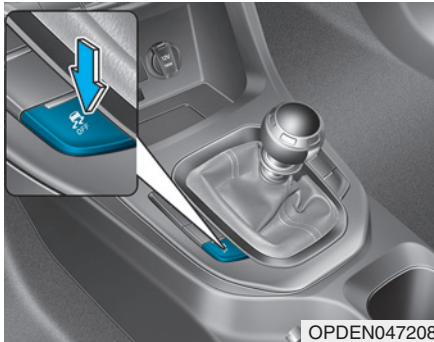

U kunt de volgende statussen van de ESC selecteren:

- ESC NORMAL geactiveerd
- ESC SPORT geactiveerd (ESC SPORT-indicator brandt)
- ESC gedeactiveerd (ESC OFF-indicator brandt)

⚠ WAARSCHUWING

- Als u de ESC deactiveert, stabiliseert de ESC de auto niet langer. Het risico op slip of een ongeval neemt toe.
- Als de ESC SPORT-modus is geactiveerd is de stabiliserende werking van de ESC geringer dan in de "ESC AAN-modus". Het risico op slip of een ongeval neemt toe.

Deactiveer de ESC of activeer de ESC SPORT-modus in onderstaande situaties.

In de volgende situaties is het wellicht beter de ESC SPORT-modus te activeren of de ESC te deactiveren (ESC UIT):

- Bij gebruik van sneeuwkettingen
- Bij het rijden op een besneeuwd wegdek
- Bij het rijden op zand of grind
- Bij het rijden op speciaal ontworpen wegen waar oversturen en onderstuurgedrag gewenst is

We adviseren alleen gekwalificeerde en ervaren bestuurders te rijden met de auto met gedeactiveerde ESC of geactiveerde ESC SPORT.

⚠ OPMERKING

Activeer de ESC onmiddellijk als bovenstaande situaties niet langer meer van toepassing zijn. Anders kan de auto instabiel worden door slip van de auto of het doorspinnen van de wielen.

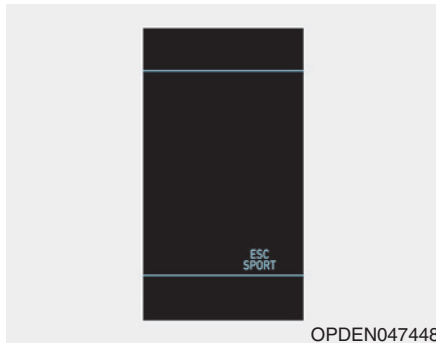

ESC SPORT

• Activeren van de ESC SPORT-modus

Druk kort op de toets ESC OFF.

De ESC SPORT-indicator op het LCD-display in het instrumentenpaneel gaat branden.

In deze modus stabiliseert de ESC de auto slechts tot op zekere hoogte.

Als de ESC SPORT-modus geactiveerd is:

- De ESC verbetert de rijstabiliteit slechts tot op zekere hoogte.
- De antidoorslipregeling is nog steeds geactiveerd, maar de wielen worden minder stringent geregeld (meer slip).
- Het motorkoppel kan gedeeltelijk worden beperkt om de stabiliteit van de auto te verbeteren en het doorslippen van de aangedreven wielen kan worden beperkt voor een betere tractie.

• Deactiveren van de ESC SPORT-modus

Druk kort op de toets ESC OFF.

De ESC SPORT-indicator op het LCD-display in het instrumentenpaneel gaat uit.

Deactiveren van ESC (ESC UIT)



Houd de toets ESC OFF langer dan 3 s ingedrukt. Het controlelampje ESC OFF gaat branden, de melding "Traction & Stability Control disabled (Tractie- & Stab. controle uitgeschakeld)" wordt weergegeven en er klinkt een waarschuwingszoemer. In deze status wordt zowel de antidoorslipregelingsfunctie van de ESC (motormanagement) als de remregelfunctie van de ESC (remmanagement) uitgeschakeld.

Druk kort op de toets ESC OFF om de ESC opnieuw te activeren. De ESC OFF-indicator gaat uit.

Controlelampje

- Controlelampje ESC (knippert)



- Controlelampje ESC OFF (gaat brande)



Als het contact in stand ON staat, gaat het controlelampje ESC branden. Als het ESC-systeem normaal werkt, gaat het controlelampje vervolgens uit.

Het controlelampje ESC knippert zodra de ESC in werking is.

Als het controlelampje ESC blijft branden, is er mogelijk een storing aanwezig in het ESC-systeem. Als dit waarschuwingslampje brandt adviseren we u de auto zo spoedig mogelijk te laten controleren door een officiële HYUNDAI-dealer.

Het controlelampje ESC OFF gaat branden als het ESC wordt uitgeschakeld met de schakelaar.

⚠ WAARSCHUWING

Als het controlelampje ESC knippert, geeft dit aan dat de ESC geactiveerd is:

Rijd langzaam en probeer **NOOIT** te accelereren. Schakel de ESC **NOOIT** uit als het controlelampje ESC knippert, omdat u dan de controle over de auto kunt verliezen, wat kan resulteren in een ongeval.

AANWIJZING

Als er banden en velgen met een verschillende maat onder de auto gemonteerd zijn, kan dat een storing in het ESC-systeem veroorzaken. Controleer voor het vervangen van banden of alle vier de banden en velgen dezelfde maat hebben. Rijd nooit met de auto wanneer er banden en velgen met een verschillende maat zijn gemonteerd.

⚠ WAARSCHUWING

Gebruik de ESC SPORT-modus of ESC OFF-modus niet als er een ruimtebesparend reservewiel onder de auto is gemonteerd of als er een band is gerepareerd met een bandenreparatieset!

Voertuigstabiliteitsregeling (ESC) uitschakelen

Tijdens het rijden

De ESC OFF-modus mag alleen kort worden gebruikt om weg te rijden als u vastzit in sneeuw of modder. Door de ESC tijdelijk uit te schakelen, kan het niet-doorslippende wiel koppel overbrengen.

Schakel de ESC tijdens het rijden alleen uit als u op een vlakke weg rijdt. Doe dit door de toets ESC OFF in te drukken.

AANWIJZING

Om schade aan de transmissie te voorkomen:

- Laat het/de wiel(en) van een as niet overmatig doorslippen als de waarschuwingslampjes van de ESC, het ABS en het parkeerremstelsysteem branden. Eventuele schade aan onderdelen die hierdoor kan ontstaan valt niet onder de fabrieksgarantie. Verlaag het motorvermogen en laat het/de wiel(en) niet overmatig doorslippen als deze waarschuwingslampjes branden.
- Schakel de ESC uit (controlelampje ESC OFF brandt) als de auto op een rollenbank getest wordt.

Informatie

Het uitschakelen van de ESC heeft geen gevolgen voor een correcte werking van het ABS en het remsysteem.

Rijmodusselectie

Wanneer de ESC is ingeschakeld, zijn de eigenschappen van ESC afhankelijk van welke rijmodus is geselecteerd door het indrukken van de toets DRIVE MODE of N op het stuurwiel.

Modustoets	Selecteerde modus	Eigenschap van ESC
Toets DRIVE MODE	ECO-modus	NORMAL
	NORMAL-modus	NORMAL
	SPORT-modus	NORMAL
Toets N	N-modus	SPORT
	N CUSTOM-modus	NORMAL/SPORT/UIT

Zie "Rijmodusregelsysteem" in dit hoofdstuk voor meer informatie.

CUSTOM-modus

U kunt de gewenste rijmodus selecteren via het audio- of AVN-scherm.

- Selecteer de CUSTOM-modus door de toets N op het stuurwiel in te drukken. Op het audio- of AVN-scherm wordt het menu voor de CUSTOM-modus weergegeven. In het menu voor de CUSTOM-modus selecteert u 'ESC → NORMAL / SPORT / OFF'.
- U kunt direct naar het menu voor de CUSTOM-modus gaan door het audio- of AVN-scherm aan te raken. Zie "Audio" in hoofdstuk 4 of de afzonderlijke multimediahandleiding voor meer informatie.

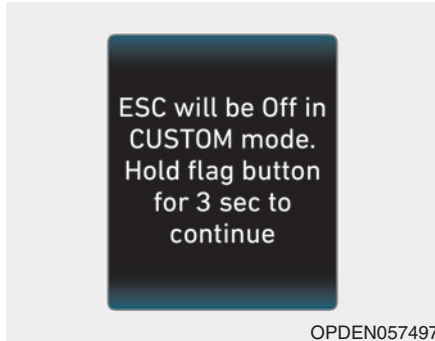

Als de ESC uit- of ingeschakeld wordt vanuit de CUSTOM-modus, kunt u het systeem mogelijk niet UIT/AAN zetten met de toets ESC OFF. Als de toets ESC OFF ingedrukt is, verschijnt er een melding "ESC is uitgeschakeld in de CUSTOM modus. Druk de vlaggenknop 3 sec in om door te gaan" op het paneel van de LCD-display. In de CUSTOM-modus kunt u de status van de ESC (NORMAL, SPORT, OFF) wijzigen.

Vehicle Stability Management (VSM)

Het Vehicle Stability Management (VSM) is een functie van het ESC-systeem (Elektronische stabiliteitsregeling). Het helpt de auto stabiel te houden bij het plotseling accelereren of remmen op een nat, glad of slecht wegdek waarbij de tractie van de vier banden plotseling sterk kan verschillen.

WAARSCHUWING

Neem de volgende voorzorgsmaatregelen bij het gebruik van het VSM (Vehicle Stability Management):

- **Houd ALTIJD de snelheid en de afstand tot de voorligger in de gaten. Het VSM is geen vervanging voor een veilig rijgedrag.**
- **Rijd niet harder dan de toestand van de weg toelaat. Het VSM-systeem voorkomt geen ongevallen. Een te hoge snelheid bij slechte weersomstandigheden, een glad of slecht wegdek kunnen nog steeds leiden tot een ernstig ongeval.**

VSM uitschakelen

VSM AAN-conditie

Het VSM werkt als:

- De elektronische stabiliteitsregeling (ESC) geactiveerd is.
- De rijsnelheid hoger is dan ongeveer 15 km/h op bochtige wegen.
- De rijsnelheid hoger is dan ongeveer 20 km/h bij het remmen op een slecht wegdek.

In werking

Als u het rempedaal intrapt onder omstandigheden waarbij de ESC geactiveerd kan worden kunt u geluiden horen van het remsysteem en kan het rempedaal gaan trillen. Dit is normaal. Het betekent dat het VSM in werking is getreden.

i Informatie

Het VSM werkt niet wanneer:

- Op een hellend wegdek wordt gereden, bijvoorbeeld helling op of helling af.
- Achterruit wordt gereden.
- Controlelampje ESC OFF brandt.
- Waarschuwinglampje EPS (Elektrische stuurbekrachtiging) (⊕!) brandt.

⚠ WAARSCHUWING

Als het controlelampje ESC (⊕) of het waarschuwinglampje EPS (⊕!) blijft branden of knippert, is er mogelijk een storing aanwezig in het VSM-systeem. Als het waarschuwinglampje brandt, adviseren we u de auto zo spoedig mogelijk te laten controleren door een officiële HYUNDAI-dealer.

AANWIJZING

Als er banden en velgen met een verschillende maat onder de auto gemonteerd zijn, kan het ESC-systeem defect raken. Controleer voor het vervangen van banden of alle vier de banden en velgen dezelfde maat hebben. Rijd nooit met de auto wanneer er banden en velgen met een verschillende maat zijn gemonteerd.

Hill-start Assist Control (HAC)

De Hill-start Assist Control (HAC) voorkomt dat de auto achteruit rolt bij het weggrijden op een helling. Het systeem activeert automatisch de remmen gedurende ongeveer 2 seconden en laat na die 2 seconden of wanneer het gaspedaal wordt ingetrapt de remmen los.

⚠ WAARSCHUWING

Zorg ervoor dat u altijd in staat bent het gaspedaal te bedienen bij het weggrijden op een helling. De HAC werkt slechts gedurende ongeveer 2 seconden.

i Informatie

- De HAC werkt niet wanneer de selectiehandel in stand P (Parkeren) of stand N (Neutraal) staat.
- De HAC werkt ook als de ESC (Elektronische stabiliteitsregeling) uitgeschakeld is. Het systeem wordt echter niet geactiveerd als de ESC niet normaal werkt.

Noodstopsignaal (Emergency Stop Signal-ESS) (indien van toepassing)

Het Emergency Stop Signal-systeem waarschuwt achteropkomende bestuurders door de remlichten te laten knipperen wanneer de auto plotseling sterk afremt.

Het systeem wordt geactiveerd als:

- De auto plotseling afremt. (De remvertraging is hoger dan 7 m/s^2 en de rijsnelheid is hoger dan 55 km/h .)
- Het ABS is geactiveerd en de rijsnelheid is hoger dan 55 km/h .

De alarmknipperlichten worden automatisch ingeschakeld nadat de remlichten zijn gaan knipperen als:

- De rijsnelheid lager is dan 40 km/h ,
- Het ABS gedeactiveerd is, en
- De auto niet meer sterk afremt.

De alarmknipperlichten gaan UIT:

- Als de auto gedurende een bepaalde periode met lage snelheid rijdt.

De bestuurder kan de alarmknipperlichten handmatig uitschakelen door op de toets voor de alarmknipperlichten te drukken.

Informatie

Het ESS-systeem (Emergency Stop Signal) wordt niet geactiveerd als de alarmknipperlichten al knipperen.

Goede remgewoonten

WAARSCHUWING

Breng voor het verlaten van de auto of het parkeren de auto volledig tot stilstand en blijf het rempedaal ingetrapt houden. Zet de selectiehendel altijd in de 1e versnelling als de auto met de voorzijde heuvelop geparkeerd staat of in stand R (Achteruit) als de auto met de voorzijde heuvelaf geparkeerd staat, activeer de parkeerrem en zet het contact in stand LOCK/OFF.

Wanneer de auto wordt geparkeerd en de parkeerrem niet of niet goed wordt geactiveerd, kan de auto onbedoeld in beweging komen, waardoor de bestuurder of anderen letsel kunnen oplopen. Activeer ALTIJD de parkeerrem voordat u de auto verlaat.

Het rijden met natte remmen kan gevaarlijk zijn! De remmen kunnen nat worden als de auto door een plas rijdt of als hij gewassen wordt. De remweg van uw auto wordt langer als de remmen nat zijn. Ook kan de auto tijdens het remmen naar één kant trekken als de remmen nat zijn.

U kunt de remmen drogen door het rempedaal tijdens het rijden licht in te trappen totdat het remsysteem weer normaal werkt, waarbij u ervoor moet zorgen dat u de auto te allen tijde onder controle houdt. Als het remsysteem echter niet normaal gaat werken, breng dan de auto zo snel mogelijk op een veilige plaats tot stilstand en neem contact op met een officiële HYUNDAI-dealer voor hulp.

Laat tijdens het rijden uw voet NIET op het rempedaal rusten. Zelfs een lichte, maar permanente pedaaldruk kan leiden tot oververhitting van de remmen, voortijdige slijtage en zelfs het weigeren van de remmen.

Trap het rempedaal geleidelijk in en verlaag uw snelheid terwijl u rechtuit blijft rijden als u tijdens het rijden een lekke band krijgt. Breng uw auto op een veilige plaats tot stilstand nadat u voldoende vaart heeft geminderd om veilig te kunnen stoppen.

Houd het rempedaal stevig ingetrapt als de auto stilstaat om te voorkomen dat de auto vooruit rolt.

OPMERKING

Brake Override-systeem

Het systeem helpt bij het veilig decelereren door het motorvermogen te verminderen wanneer het gaspedaal vast zit en u het rempedaal blijft intrappen.

Het systeem wordt echter gedeactiveerd wanneer ESC uitgeschakeld is in de N-modus. Wanneer het systeem wordt gedeactiveerd, kan de remweg langer zijn dan wanneer het systeem is geactiveerd.

ELEKTRONISCH GEREGLD VEERSYSTEEM (ECS)

Het elektronisch geregelde veersysteem (ECS) regelt voor een optimaal comfort automatisch de vering van de auto. Het systeem houdt hierbij rekening met de rijomstandigheden, zoals de snelheid, de staat van het wegdek, het nemen van bochten en het afremmen en gasgeven.

Storing in het systeem

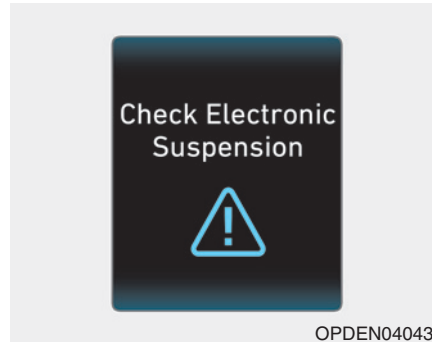

Controleer het elektronisch geregelde veersysteem

Wanneer de waarschuwingsmelding voor het ECS wordt weergegeven, is er mogelijk een probleem met het ECS. We adviseren u het systeem te laten nakijken door een officiële HYUNDAI-dealer.

ELEKTRONISCH GEREGELD DIFFERENTIEEL MET BEPERKTE SLIP (INDIEN VAN TOEPASSING)

Elektronisch geregeld differentieel met beperkte slip verwijst naar een functie die is voorzien van een mechanisme dat de differentieelwerking van de wielen regelt.

Het elektronisch geregelde differentieel met beperkte slip helpt:

- De handling te verbeteren bij het rijden met hoge snelheden.
- De wegreijprestaties te verbeteren.
- Slippen op natte of besneeuwde wegen als gevolg van een ongelijke wrijving tussen het linker en rechter wiel te voorkomen.

WAARSCHUWING

Laat de wielen nooit draaien wanneer een van de wielen door de krik van de grond wordt gehouden. Wanneer u dit wel doet bij een auto met een elektronisch geregeld differentieel met beperkte slip, is dat uiterst gevaarlijk.

Rijmodusselectie

De eigenschappen van het elektronisch geregelde differentieel met beperkte slip zijn afhankelijk van welke rijmodus is geselecteerd door het indrukken van de toets DRIVE MODE of N op het stuurwiel.

Modustoets	Selecteerde modus	Eigenschap van e-LSD
Toets DRIVE MODE	ECO-modus	NORMAL
	NORMAL-modus	NORMAL
	SPORT-modus	SPORT
Toets N	N-modus	SPORT
	N CUSTOM-modus	NORMAL/SPORT

Zie "Rijmodusregelsysteem" in dit hoofdstuk voor meer informatie.

CUSTOM-modus

U kunt de gewenste rijmodus selecteren via het audio- of AVN-scherm.

- Selecteer de CUSTOM-modus door de toets N op het stuurwiel in te drukken. Op het audio- of AVN-scherm wordt het menu voor de CUSTOM-modus weergegeven. In het menu voor de CUSTOM-modus selecteert u 'e-LSD → NORMAL/SPORT'.
- U kunt direct naar het menu voor de CUSTOM-modus gaan door het audio- of AVN-scherm aan te raken. **Zie Audio in hoofdstuk 4 of de afzonderlijke multimediahandleiding voor meer informatie.**

Waarschuwingmeldingen

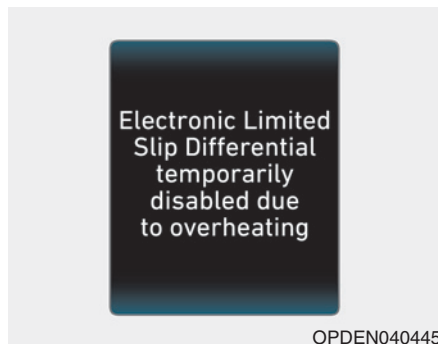

Elektronisch sperdifferentieel door oververhitting tijdelijk uitgeschakeld

Oververhitting van onderdelen van het systeem zorgt ervoor dat het elektronisch geregelde differentieel met beperkte slip tijdelijk wordt uitgeschakeld. Wacht totdat de auto afgekoeld is.

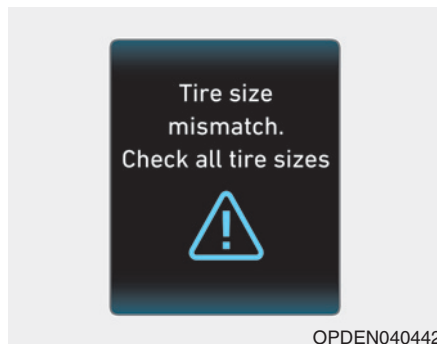

Afwijkende bandgrootte. Controleer maat

Als uw auto is uitgerust met verschillende banden (maat, type, enz.) op de vooras zal de melding verschijnen. Om het elektronische differentieel met beperkte slip te kunnen gebruiken moet de auto zijn uitgerust met dezelfde banden voor.

Storing in het systeem

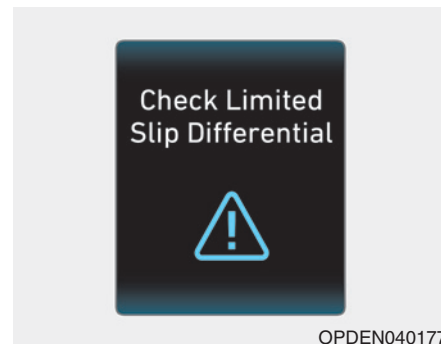

Sperdifferentieel controleren

Wanneer de waarschuwing melding voor het elektronisch geregelde differentieel met beperkte slip wordt weergegeven, is er mogelijk een probleem met het elektronisch geregelde differentieel met beperkte slip. We adviseren u het systeem te laten nakijken door een officiële HYUNDAI-dealer.

IN DRIVE-STAND GEÏNTEGREERD REGELSYSTEEM

Toets DRIVE MODE

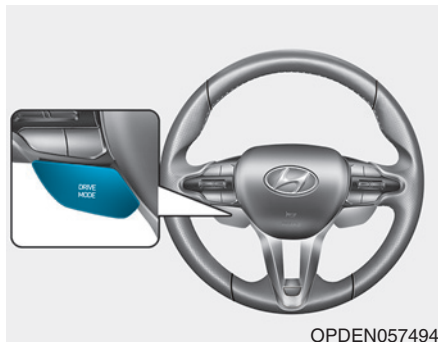

OPDEN057494

De drive-stand kan worden geselecteerd op basis van de voorkeur van de bestuurder of de wegomstandigheden.

Het systeem gaat terug naar de NORMAL-modus als de motor opnieuw gestart wordt.

De modus wijzigt wanneer de toets DRIVE MODE wordt ingedrukt.

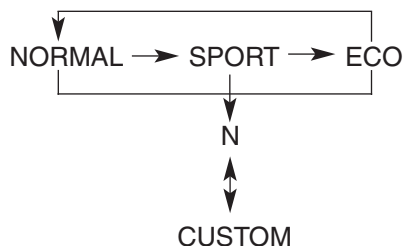

Als de NORMAL-modus is geselecteerd, wordt dit niet weergegeven in het instrumentenpaneel.

ECO-modus



Als de ECO-modus als rijmodus is geselecteerd, worden de motor en de transmissie zo aangestuurd dat het brandstofverbruik zo veel mogelijk wordt beperkt.

- Als de ECO-modus is geselecteerd door op de toets DRIVE MODE te drukken, brandt het ECO-controlelampje.
- Als de ECO-modus ingesteld is en de motor uitgezet wordt en opnieuw gestart wordt, wijzigt de rijmodusinstelling naar de NORMAL-modus.
- Als de auto is uitgerust met een intelligente handgeschakelde transmissie en de motor wordt opnieuw gestart, wijzigt de rijmodus naar de ECO-modus.

i Informatie

Het brandstofverbruik is afhankelijk van de rijgewoonten van de bestuurder en de toestand van de weg.

Als de ECO-modus geactiveerd is:

- Accelereert de auto mogelijk minder snel wanneer het gaspedaal geleidelijk wordt ingetrapt.
- Nemen de prestaties van de airconditioning mogelijk af.
- Wijzigt mogelijk het schakelpatroon van de automatische transmissie.
- Kan het motorgeluid sterker worden.

De bovenstaande situaties zijn normale omstandigheden als de ECO-modus is geactiveerd om het brandstofverbruik te verlagen.

Beperking werking ECO-modus:

Indien onderstaande situaties zich voordoen terwijl de ECO-modus in werking is, wordt de werking van de modus beperkt zonder dat dit aan het ECO-controlelampje te zien is.

- Als de koelvloeistoftemperatuur laag is:

Het systeem wordt beperkt totdat de motorprestaties weer normaal zijn.

- Bij het oprijden van een helling:

Het systeem wordt beperkt om het vermogen te vergroten als er een helling op wordt gereden, omdat het motorkoppel beperkt is.

Het systeem wordt beperkt in overeenstemming met de stand van de selectiehendel.

- Als het gaspedaal gedurende enkele seconden stevig wordt ingetrapt:

Het systeem wordt beperkt omdat wordt bepaald dat de bestuurder sneller wil gaan rijden.

SPORT-modus



De SPORT-modus zorgt voor een dynamisch rijgedrag door het automatisch aanpassen van de regeling van de stuurbekrachtiging, de motor en de transmissie.

- Als de SPORT-modus is geselecteerd door op de toets DRIVE MODE te drukken, brandt het controlelampje SPORT.
- Als de SPORT-modus is geactiveerd:
 - Het motortoerental wordt gedurende een bepaalde periode vastgehouden, ook nadat het gaspedaal losgelaten is.
 - Tijdens het accelereren wordt later opgeschakeld

Informatie

In de SPORT-modus kan het brandstofverbruik toenemen.

Toets N

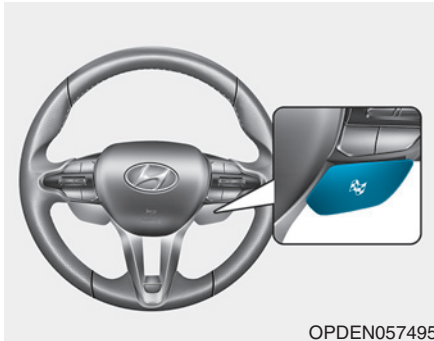

Selecteer de N-modus of CUSTOM-modus door de toets N in te drukken. Het systeem gaat terug naar de NORMAL-modus als de motor opnieuw wordt gestart.

De modus wijzigt wanneer de toets N wordt ingedrukt.

N-modus



De N-modus zorgt ervoor dat de juiste rijmodus SPORT of SPORT+ wordt geselecteerd voor elk onderdeel dat de prestaties van een high-performance auto beïnvloedt.

- Wanneer de N-modus wordt geselecteerd door het indrukken van de toets N, gaat de indicator N branden.
- De N-modus (SPORT/SPORT+) zorgt voor een dynamisch rijgedrag door het automatisch aanpassen van de regeling van de stuurbekrachtiging en de regeling van de motor en transmissie voor betere rijprestaties.
- Wanneer de N-modus (SPORT/SPORT+) is geactiveerd:
 - Het motortoerental blijft gedurende een bepaalde periode hoog, ook nadat het gaspedaal wordt losgelaten.
 - Er wordt later opgeschakeld wanneer wordt geaccelereerd.

AANWIJZING

In de SPORT/SPORT+-modus kan het brandstofverbruik toenemen.

CUSTOM-modus



In de CUSTOM-modus kan de bestuurder de rijmodus voor elk gewenst onderdeel selecteren op het display van het audiosysteem.

- Motor : NORMAL/SPORT/SPORT+
- Transmissie (DCT) : NORMAL-/SPORT-/SPORT+- of CREEP START-functie*1 ON/OFF (AAN/UIT) (DCT)
- Rev Matching (MT) : UIT/NORMAL/SPORT/SPORT+
- E-LSD (Elektronisch geregeld differentieel met beperkte slip) : NORMAL/SPORT
- Veersysteem : NORMAL/SPORT/SPORT+
- Stuurinrichting : NORMAL/SPORT/SPORT+
- ESC (Elektronische stabiliteitsregeling) : NORMAL/SPORT/UIT
- Uitlaatgeluid : NORMAL/SPORT/SPORT+

*1 CREEP START-functie (standaardinstelling ON (AAN)):

Wanneer OFF (UIT) is geselecteerd, wordt de auto niet automatisch gestart, zelfs niet wanneer het rempedaal wordt ingetrapt terwijl stand D is uitgeschakeld.

Meer informatie hierover vindt u in het afzonderlijke multimedia-instructieboekje.

NGS (N Grin Shift)

Regelt de motor/transmissie voor maximale prestaties wanneer de NGS-toets op de afstandsbediening op het stuurwiel wordt ingedrukt in situaties waarin snel moet worden geaccelereerd.

Funcatiebeschrijving en bedrijfsomstandigheden

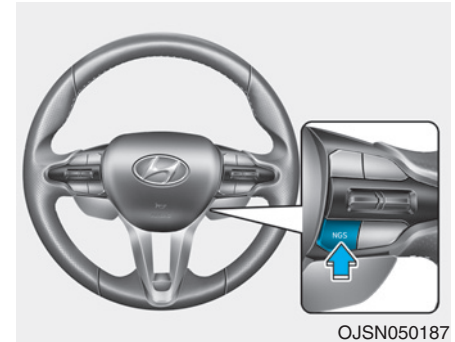

Wanneer de NGS-toets wordt ingedrukt:

- Schakelt automatisch naar de laagst toegestane versnelling (Er wordt niet automatisch geschakeld in de modus voor handmatig schakelen)
- N Grin Shift is gedurende 20 seconden beschikbaar
- N Grin Shift kan 40 seconden later opnieuw worden gebruikt nadat de functie 20 seconden is gebruikt

N Grin Shift wordt tijdens het gebruik uitgeschakeld of werkt niet wanneer:

- De rijmodus wordt gewijzigd wanneer de N Grin Shift-functie in werking is
- Het controlelampje motormanagement brandt
- De waarschuwingslampjes met betrekking tot een hoge temperatuur van de transmissie (oververhitting) branden
- Er een storing in de transmissie aanwezig is
- De selectiehendel in stand P/R/N staat
- N Grin Shift binnen 40 seconden opnieuw gebruiken nadat de functie 20 seconden is gebruikt



OPMERKING

- De bestuurder blijft zelf verantwoordelijk voor het veilig rijden en het bedienen van de auto wanneer N Grin Shift wordt gebruikt.
- Probeer niet gevaarlijk te rijden terwijl N Grin Shift wordt gebruikt.
- We raden u aan om N Grin Shift pas te gebruiken nadat u de auto hebt ingereden. Door continu gebruik van N Grin Shift kunnen de onderdelen van de auto, zoals de transmissie, motor en aandrijf-as, overbelast raken.

Eigenschappen auto

De eigenschappen van elk onderdeel zijn afhankelijk van welke rijmodus is geselecteerd door het indrukken van de toets DRIVE MODE of N op het stuurwiel.

M/T	Onderdeel	Toets DRIVE MODE			Toets N	
		ECO-modus	NORMAL-modus	SPORT-modus	N-modus	CUSTOM-modus
Motor en aandrijving	Motor	ECO	NORMAL	SPORT	SPORT+	NORMAL / SPORT / SPORT+
	Rev Matching	UIT	NORMAL	SPORT	SPORT+	UIT / NORMAL / SPORT / SPORT+
	e-LSD *1	NORMAL	NORMAL	SPORT	SPORT	NORMAL / SPORT
Chassis	Veersysteem	NORMAL	NORMAL	SPORT	SPORT+	NORMAL / SPORT / SPORT+
	Stuurinrichting	NORMAL	NORMAL	SPORT	SPORT+	NORMAL / SPORT / SPORT+
	ESC *2	NORMAL	NORMAL	NORMAL	SPORT	NORMAL / SPORT / UIT
Geluid	Uitlaatgeluid *3	ECO	NORMAL	SPORT	SPORT+	NORMAL / SPORT / SPORT+

De gegeven informatie kan variëren afhankelijk van de functies waarover uw auto beschikt.

*1 : Elektronisch geregeld differentieel met beperkte slip

*2 : Electronic Stability Control (Elektronische stabiliteitsregeling)

*3 : a) Het volume van het uitlaatgeluid dat wordt geproduceerd door de uitlaatgasklep (indien van toepassing) verandert overeenkomstig de geselecteerde modus. **[Zachtst]** ECO-/NORMAL-modus < SPORT-modus < N-modus **[Hardst]**

- b) Een knetterend uitlaatgeluid voor het creëren van een emotioneel effect, is hoorbaar als het gaspedaal direct na het intrappen weer losgelaten wordt. Dit uitlaatgeluidseffect is hoorbaar als bij de geluidsopties SPORT+ is geselecteerd. Selecteer om het uit te schakelen NORMAL of SPORT bij de motoropties in de CUSTOM-modus.
- c) Wees u ervan bewust dat het ploffende en knallende uitlaatgeluid in de stand SPORT+ vervelend kan zijn voor anderen wanneer u deze stand gebruikt in bijvoorbeeld een woonwijk, in een parkeergarage en/of op een andere drukke locatie. Wij adviseren u om hiermee rekening te houden bij het gebruik van deze functie.

M/T : Handgeschakelde transmissie

DCT	Onderdeel	Toets DRIVE MODE			Toets N		NGS-toets (N Grin Shift)
		ECO-modus	NORMAL-modus	SPORT-modus	N-modus	CUSTOM-modus	
Motor en aandrijving	Motor	ECO	NORMAL	SPORT	SPORT+	NORMAL / SPORT / SPORT+	SPORT+
	Transmissie *4	ECO	NORMAL	SPORT	SPORT+	NORMAL / SPORT / SPORT+	SPORT+
	e-LSD *1	NORMAL	NORMAL	SPORT	SPORT	NORMAL / SPORT	Modus handhaven voor activering NGS
Chassis	Veersysteem	NORMAL	NORMAL	SPORT	SPORT+	NORMAL / SPORT / SPORT+	
	Stuurinrichting	NORMAL	NORMAL	SPORT	SPORT+	NORMAL / SPORT / SPORT+	
	ESC *2	NORMAL	NORMAL	NORMAL	SPORT	NORMAL / SPORT / UIT	
Geluid	Uitlaatgeluid *3	ECO	NORMAL	SPORT	SPORT+	NORMAL / SPORT / SPORT+	SPORT+

*1 : Elektronisch geregeld differentieel met beperkte slip

*2 : Electronic Stability Control (Elektronische stabiliteitsregeling)

*3 : a) Het volume van het uitlaatgeluid dat wordt geproduceerd door de uitlaatgasklep (indien van toepassing) verandert overeenkomstig de geselecteerde modus.

[Zachtst] ECO-/NORMAL-modus < SPORT-modus < N-modus **[Hardst]**

- b) Een knetterend uitlaatgeluid voor het creëren van een emotioneel effect, is hoorbaar als het gaspedaal direct na het intrappen weer losgelaten wordt. Dit uitlaatgeluidseffect is hoorbaar als bij de geluidsopties SPORT+ is geselecteerd. Selecteer om het uit te schakelen NORMAL of SPORT bij de motoropties in de CUSTOM-modus.
- c) Wees u ervan bewust dat het ploffende en knallende uitlaatgeluid in de stand SPORT+ vervelend kan zijn voor anderen wanneer u deze stand gebruikt in bijvoorbeeld een woonwijk, in een parkeergarage en/of op een andere drukke locatie. Wij adviseren u om hiermee rekening te houden bij het gebruik van deze functie.

*4 : De automatische krimpstartfunctie kan worden in-/uitgeschakeld via het CUSTOM-instellingenmenu.

DCT : Dual clutch-transmissie

PERFORMANCE-OPTIE (INDIEN VAN TOEPASSING)

OPMERKING

Let erop dat het sportieve uitlaatgeluid vervelend kan zijn voor anderen wanneer u deze functie gebruikt in bijvoorbeeld een woonwijk, in een parkeergarage en/of op een andere drukke locatie.

Instellingen Performance-optie

1. Druk op “N mode” op het begainscherm van het infotainmentsysteem om naar het instellingenschermb van de N-modus te gaan.
2. Druk op het scherm “N Mode” op “Menu” → “Performance Options”. Het instellingenschermb voor de Performance-opties verschijnt.

Launch Control

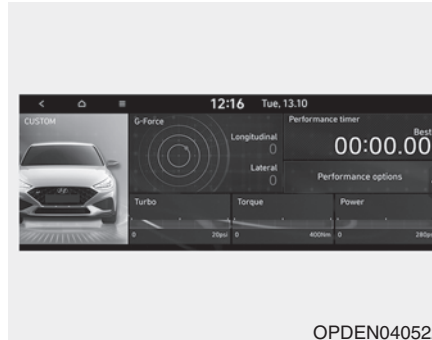

Het Launch Control-systeem regelt de auto om wielspin of het slippen van de wielen te verminderen wanneer vanuit stilstand snel wordt geaccelereerd.

Voorwaarden voor activeren

De Launch Control kan worden geactiveerd als aan de volgende voorwaarden is voldaan.

- De motor is op bedrijfstemperatuur gekomen.
- De veiligheidsgordel van de bestuurder is vastgemaakt.
- Alle portieren, de motorkap en de achterklep zijn gesloten.
- De auto staat volledig stil.
- Waarschuwinglampjes met betrekking tot de motor en de ESC (Elektronische stabiliteitsregeling) zijn uit.

AANWIJZING

- Warm voor het beste resultaat de banden op voordat u Launch Control gebruikt.
- De Launch Control is bedoeld voor gebruik op een afgesloten racecircuit en een droog wegdek en niet voor op de openbare weg. Het kan onervarenheid of onbekendheid met het racecircuit van bestuurders niet compenseren.
- Gebruik de Launch Control niet op een slecht wegdek (bijvoorbeeld een nat wegdek of een weg bedekt met zand of sneeuw). U kunt de controle over de auto verliezen op een slecht wegdek of wanneer u niet goed oplet. Breng andere weggebruikers niet in gevaar door het gebruik van Launch Control.
- Gebruik de Launch Control niet tijdens het inrijden van de auto.
- Wanneer de Launch Control constant wordt gebruikt, zorgt dit voor een enorme belasting op de auto, wat kan leiden tot voortijdige slijtage van de bijbehorende onderdelen.

Activeren van de Launch Control



1. Druk op het tabblad “Launch Control”.
2. Druk op “▲ (Omhoog)” of “▼ (Omlaag)” om het motortoerental voor de Launch Control in te stellen.
3. Druk op “Activate” om de Launch Control gebruiksklaar te maken.
4. Druk op “Reset RPM” om het motortoerental weer in te stellen op het standaardtoerental voor de Launch Control.

Launch Control in- en uitschakelen (Handgeschakelde transmissie)

1. Selecteer de N-modus met de toets “N” (Het controlelampje van de N-modus gaat branden op het instrumentenpaneel) of selecteer SPORT+ voor de werkingsmodus van de motor in de CUSTOM-modus.
2. Controleer of de ESC in de ESC SPORT-modus staat of is uitgeschakeld (ESC OFF). Druk als dat niet het geval is op de toets ESC OFF om de ESC in de ESC SPORT-modus te zetten of uit te schakelen (ESC OFF). (De Electronic Stability Control (ESC) werkt niet als de stand ESC OFF is geselecteerd.)
3. Selecteer “Performance Options → Launch Control” om het motortoerental in te stellen op het scherm van het infotainmentsysteem. Druk na het instellen van het toerental op “Activate”.
4. Zet het stuurwiel in de rechtuitstand.

5. Trap het koppelingspedaal in.
6. Schakel de 1e versnelling in.
7. Trap terwijl u met uw linkervoet het koppelingspedaal ingetrapt houdt met uw rechtersvoet het gaspedaal snel en zo diep mogelijk in. De Launch Control is nu gebruiksklaar. De melding "Launch Control Ready" verschijnt op het instrumentenpaneel. Stel indien nodig het toerental af met de cruise control-schakelaar (+/-).
8. Als binnen 8 seconden het koppelingspedaal vlot, maar geleidelijk wordt losgelaten terwijl het gaspedaal volledig ingetrapt blijft, begint de auto met zijn sprint. De melding "Launch Control Active" verschijnt op het instrumentenpaneel.
9. De regeling wordt gedeactiveerd als het gaspedaal wordt losgelaten.

Launch Control in- en uitschakelen (Dual clutch-transmissie)

1. Selecteer de N-modus met de toets "N" (Het controlelampje van de N-modus gaat branden op het instrumentenpaneel) of selecteer SPORT+ voor de werkingsmodus van de motor in de CUSTOM-modus.
2. Controleer of de ESC in de ESC SPORT-modus staat of is uitgeschakeld (ESC OFF). Druk als dat niet het geval is op de toets ESC OFF om de ESC in de ESC SPORT-modus te zetten of uit te schakelen (ESC OFF). (De Electronic Stability Control (ESC) werkt niet als de stand ESC OFF is geselecteerd.)
3. Zet de selectiehendel in stand D (Rijden) of M (Modus handmatig schakelen). (Als de modus handmatig schakelen is geselecteerd, moet de bestuurder handmatig schakelen.)
4. Selecteer "Performance Options → Launch Control" om het motortoerental in te stellen op het scherm van het infotainment-systeem.

Druk na het instellen van het toerental op "Activate".

5. Zet het stuurwiel in de rechteuitstand.
6. Trap met uw linkervoet het rempedaal zo diep mogelijk in.
7. Trap terwijl u met uw linkervoet het rempedaal ingetrapt houdt met uw rechtersvoet het gaspedaal snel en zo diep mogelijk in. De Launch Control is nu gebruiksklaar. De melding "Launch Control Ready" verschijnt op het instrumentenpaneel. Stel indien nodig het toerental af met de cruise control-schakelaar (+/-).
8. Als binnen 8 seconden het rempedaal vlot, maar geleidelijk wordt losgelaten terwijl het gaspedaal volledig ingetrapt blijft, begint de auto met zijn sprint. De melding "Launch Control Active" verschijnt op het instrumentenpaneel.
9. De Launch Control wordt gedeactiveerd als het gaspedaal wordt losgelaten.

⚠️ OPMERKING

(Handgeschakelde transmissie)

- Als u het koppelingspedaal en het gaspedaal gelijktijdig intrapt en vervolgens het gaspedaal loslaat, wordt de Launch Control gedeactiveerd.
- Launch Control is weer beschikbaar nadat deze gedurende ten minste 2 minuten is afgekoeld.
- Als u niet binnen 8 seconden weggrijdt terwijl de Launch Control gebruiksklaar is, wordt de Launch Control automatisch gedeactiveerd.

⚠️ OPMERKING

(Dual clutch-transmissie)

- Als u het rempedaal en het gaspedaal gelijktijdig intrapt en vervolgens het gaspedaal loslaat, wordt de Launch Control gedeactiveerd.
- Launch Control is weer beschikbaar nadat deze gedurende ten minste 2 minuten is afgekoeld.
- Als u niet binnen 8 seconden weggrijdt terwijl de Launch Control gebruiksklaar is, wordt de Launch Control automatisch gedeactiveerd.

⚠️ OPMERKING

De werking van de Launch Control is sterk afhankelijk van de manier waarop het koppelingspedaal wordt losgelaten, de grip van de banden en de conditie van het wegdek. Dat betekent dat het gebruik van de Launch Control niet onder alle omstandigheden een optimale acceleratie garandeert.

Schakelindicator



Als de motor met een hoog toerental draait, wordt dit aangegeven door LEDs die het motortoerental aangeven.

Bij het benaderen van het maximale motortoerental gaan de LEDs één voor één branden en als ze alle vijf knipperen moet zo snel mogelijk worden opgeschakeld.

In het tabblad “Shift Light” op het scherm “Performance Options” van het infotain-mentsysteem kunt u instellen welke modus wordt weergegeven en bij welk toerental de schakelindicator wordt geactiveerd.

(N Mode → Performance Options → Shift Light)

Instellen van de schakelindicator

1. Druk op het tabblad Shift Light op het scherm “Performance Options”.

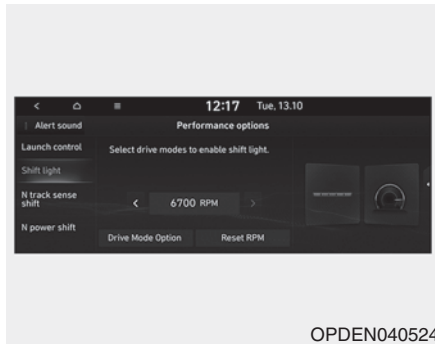

OPDEN040524

2. Selecteer de rijmodus om de schakelindicator in te schakelen. (ECO/NORMAL/SPORT/N/CUSTOM)
3. Druk om het toerental in te stellen op ▲ (Omhoog) of ▼ (Omlaag). (6.000 omw/min ~ 6.700 omw/min)
4. Druk op “Alert Sound” om het geluidssignaal in of uit te schakelen.

5. Druk op “Reset RPM” om standaardtoerental weer in te stellen.

* De schakelindicator wordt geactiveerd (knipperen van de LEDs in combinatie met een geluidssignaal) voordat het ingestelde maximumtoerental is bereikt, zodat tijdig kan worden opgeschakeld.

Werkingstabel schakelindicator (Dual clutch-transmissie)

Het knipperen van alle vijf LEDs gebeurt alleen in de vaste schakelmodus waarbij handmatig opschakelen is vereist.

Stand selectie-hendel	Schakel-modus	Sequentieel branden van de LEDs	Knipperen van alle LEDs (opschakeladvies)
D	Automatische schakelmodus	X	X
	N Grin Shift-functie	O	X
	N Track Shift-functie	O	X
	Tijdelijke modus handmatig schakelen (Paddle Shift-bediening in stand D)	O	X
M	Vaste schakelmodus (Zonder automatisch opschakelen)	O	O

N Track Sense Shift (Dual clutch-transmissie)

N Track Sense Shift wordt automatisch geactiveerd als een sportieve rijstijl met veel bochtenwerk wordt gedetecteerd (d.w.z. bij het rijden op een racecircuit).

In dit programma kan ontspannen op een racecircuit worden gereden doordat automatisch wordt teruggeschakeld bij het inrijden van een bocht en de transmissie in de bocht in een lage versnelling wordt gehouden, zoals een ervaren rijder dit met een handgeschakelde transmissie doet. Met N Track Sense Shift wordt een lagere versnelling gekozen naarmate sportiever gereden wordt.

Inschakelen van N Track Sense Shift

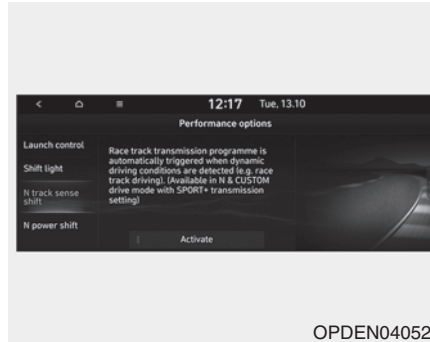

1. Druk op “N Mode → Performance Options → N Track Sense Shift” op het beginscherm van het infotainmentsysteem om naar het instelscherm van N Track Sense Shift te gaan.
 2. Druk op het instelscherm van N Track Sense Shift op “Activate” om de opties van de functie in of uit te schakelen.
- * Als de auto voor het eerst wordt gebruikt, is de functie geactiveerd.
 - * De instelling “Active/Deactivated” blijft behouden nadat het contact UIT is gezet.

Voorwaarden voor gebruik

- N Track Sense Shift is geactiveerd in de instellingen van de Performance-opties
 - Selectiehendel in stand D (Rijden)
 - Transmissiemodus is SPORT of SPORT+ (Inclusief rijmodus SPORT of N)
 - Rijsnelheid is hoger dan 35 km/h
 - Sportieve rijstijl met veel bochtenwerk
- * Wanneer N Track Sense Shift actief is, wordt onderstaande melding weergegeven op het LCD-scherm van het instrumentenpaneel.



Gevallen waarbij de functie niet werkt

- N Track Sense Shift is gedeactiveerd in de instellingen van de Performance-opties
- Selectiehandel in stand P/R/N
- De transmissiemodus wordt gewijzigd als de functie actief is (De functie werkt niet in ECO, NORMAL of de modus handmatig schakelen.)
- De cruise control is in gebruik
- Het motorwaarschuwingslampje brandt
- De rijsnelheid is lager dan 35 km/h
- ✳ Wanneer N Track Sense Shift wordt gedeactiveerd, verdwijnt de melding van het LCD-scherm van het instrumentenpaneel.



OPMERKING

U bent zelf verantwoordelijk voor de veiligheid en de controle over uw auto. Rijd daarom nooit opzettelijk gevaarlijk om de functie N Track Sense Shift in te schakelen.



WAARSCHUWING

N Track Sense wordt alleen automatisch geactiveerd wanneer de auto dynamisch rijgedrag herkent (langskrachten en dwarskrachten). Handel alleen in overeenstemming met de plaatselijke verkeersregels en onder veilige omstandigheden. Als u in bepaalde omstandigheden met de auto rijdt of rijdend in uw auto deelneemt aan bepaalde activiteiten, kan dit gevolgen hebben voor de garantie van uw nieuwe auto. Raadpleeg de Service- en Garantiehandleiding voor alle garantievoorzwaarden, voorwaarden en uitsluitingen.

N Power Shift (Dual clutch-transmissie)

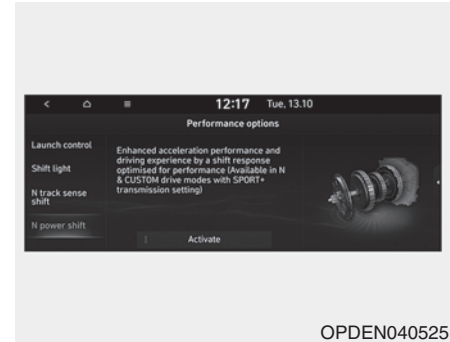

Als de bestuurder in de N-modus het gaspedaal volledig (100%) intrapt om sneller te accelereren, wordt zodanig (op)geschakeld dat het vermogensverlies minimaal is.

N Power Shift kan worden uitgeschakeld door op het scherm op "Activate" te drukken. Als N Power Shift is uitgeschakeld, werkt het schakelen op de normale manier. De functie wordt echter weer geactiveerd als de motor opnieuw wordt gestart.

IDLE STOP & GO-SYSTEEM (ISG) (INDIEN VAN TOEPASSING)

Het ISG-systeem dient om brandstof te besparen door de motor automatisch uit te zetten als de auto stilstaat (bijvoorbeeld voor een rood verkeerslicht, door een stopteken of in een file).

De motor wordt automatisch gestart als aan de startvoorwaarden voldaan is.

Het ISG-systeem is altijd actief als de motor draait.

i Informatie

Als de motor automatisch gestart wordt door het ISG-systeem kunnen sommige waarschuwingslampjes (bijvoorbeeld ABS, ESC, ESC OFF, EPS en het waarschuwingslampje van het parkeerremstelsysteem) enkele seconden gaan branden als gevolg van een lage accuspanning. Dat wijst echter niet op een storing in het ISG-systeem.

Activeren van het ISG-systeem

Voorwaarden voor activeren

Het ISG-systeem werkt in de volgende situaties.

- De veiligheidsgordel van de bestuurder is vastgemaakt.
- Het bestuurdersportier en de motorkap zijn gesloten.
- Het vacuüm in de rembekrachtiger is in orde.
- De accu is voldoende opgeladen.
- De buitentemperatuur ligt tussen -10°C en 35°C.
- De koelvloeistoftemperatuur is niet te laag.
- Het systeem staat niet in de diagnosemodus.
- Het stuurwiel wordt niet overmatig gedraaid. (auto met Double clutch-transmissie)
- De auto rijdt op een steile helling. (auto met Double clutch-transmissie)

i Informatie

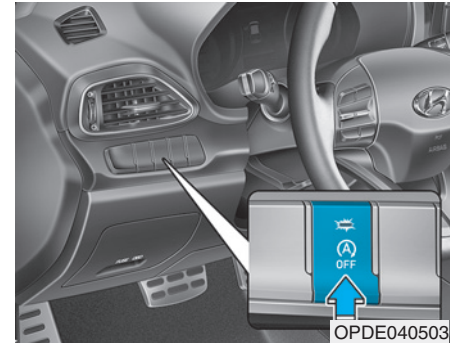

- Het ISG-systeem wordt niet geactiveerd als niet voldaan is aan de voorwaarden voor activeren. In dat geval gaat het controlelampje in de toets ISG OFF branden en gaat het controlelampje AUTO STOP (A) in het instrumentenpaneel geel branden.
- Als het bovenstaande controlelampje blijft branden in het instrumentenpaneel, raden we u aan het ISG-systeem te laten controleren door een officiële HYUNDAI-dealer.

Automatisch uitzetten



Om de motor uit te zetten wanneer deze stationair draait

Auto met handgeschakelde transmissie

1. Verlaag de rijsnelheid tot 5 km/h.
2. Zet de versnelling in stand N (Neutraal).
3. Laat het koppelingspedaal opkomen.

Het Auto Stop-controlelampje ((A)) in het instrumentenpaneel brandt groen als de motor uit wordt gezet.

i Informatie

Nadat de motor automatisch uitgezet is, moet de snelheid van de auto weer minstens 10 km/h bedragen om de motor weer uit te kunnen zetten in de Idle Stop-modus.

Auto met Double clutch-transmissie

1. Verlaag de rijsnelheid tot 0 km/h.
2. Trap het rempedaal in terwijl de selectiehandel in stand D (Rijden) of N (Neutraal) staat.

Het Auto Stop-controlelampje ((A)) in het instrumentenpaneel brandt groen als de motor uit wordt gezet.

Wanneer de bestuurder in de Auto Stop-modus de motorkap opent, wordt het ISG-systeem gedeactiveerd.

Wanneer het systeem wordt gedeactiveerd:

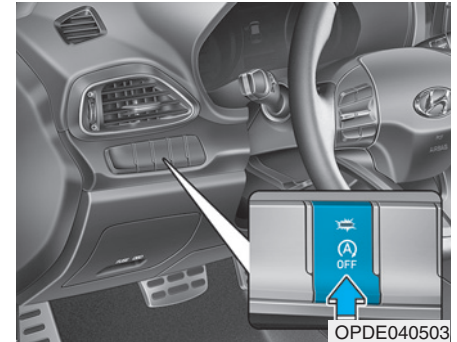

Het controlelampje in de toets ISG OFF gaat branden.

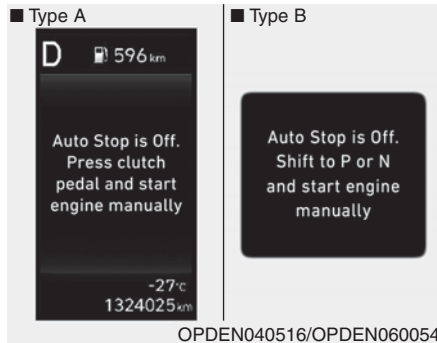

De berichten worden weergegeven op het instrumentenbord om het ISG-systeem te helpen.

Op dat moment kunt u de auto als volgt opnieuw starten:

Auto met handgeschakelde transmissie

Trap het koppelingspedaal en het rempedaal in terwijl de transmissie in stand N (Neutraal) staat.

Auto met Double clutch-transmissie

Trap het rempedaal in terwijl de selectiehandel in stand P (Parkeren) of N (Neutraal) staat.

Start de auto, voor uw eigen veiligheid, echter met de selectiehandel in stand P (Parkeren).

Automatisch starten

Starten van de motor in de Auto Stop-modus

Auto met handgeschakelde transmissie

- Trap het koppelingspedaal in met de transmissie in stand N (Neutraal).

Het Auto Stop-controlelampje ((A)) in het instrumentenpaneel gaat UIT als de motor opnieuw gestart wordt.

Auto met Double clutch-transmissie

- Laat het rempedaal los.
- Als de Auto Hold-functie is ingeschakeld, start de motor niet wanneer u het rempedaal loslaat. Maar als u het gaspedaal intrapt, zal de motor weer starten.

Het Auto Stop-controlelampje ((A)) in het instrumentenpaneel gaat UIT als de motor opnieuw gestart wordt.

De motor wordt automatisch opnieuw gestart in de volgende situaties.

- De aanjagersnelheid van het handbediende verwarmings- en ventilatiesysteem staat in een hogere stand dan stand 3 terwijl de airconditioning is ingeschakeld.
- De aanjagersnelheid van het automatische verwarmings- en ventilatiesysteem staat in een hogere stand dan stand 6 terwijl de airconditioning is ingeschakeld.
- Er is een bepaalde periode verstreken terwijl de airconditioning is ingeschakeld.
- De achterrautverwarming is ingeschakeld.
- Het vacuüm in de rembekrachtiger is laag.
- De accuspanning is laag.
- De rijsnelheid wordt hoger dan 5 km/h.

- De rijsnelheid is hoger dan 2 km/h. (auto's met Dual clutch-transmissie)
- De transmissie wordt in stand P (Parkeren) of R (Achteruit) gezet terwijl het rempedaal wordt ingetrapt.
- Het portier wordt geopend of de veiligheidsgordel wordt losgemaakt terwijl het rempedaal wordt ingetrapt.

Het controlelampje AUTO STOP (A) in het instrumentenpaneel knippert gedurende 5 seconden groen en er verschijnt een melding "Automatisch Starten" op het LCD-display.

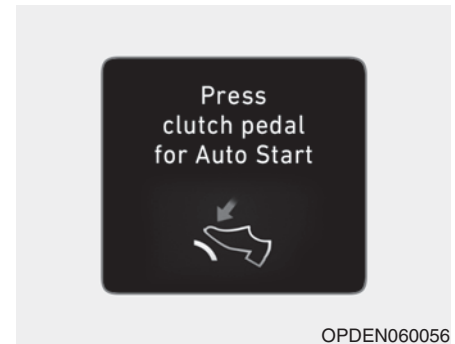

In de volgende gevallen wordt het automatisch starten tijdelijk uitgeschakeld.

Auto met handgeschakelde transmissie

Wanneer de selectiehandel in een andere stand wordt gezet zonder dat het koppelpedaal wordt ingetrapt. De melding "Press clutch pedal for Auto Start (Druk rempedaal in voor Auto Start)" verschijnt op het LCD-display. Zet de selectiehandel in stand N (Neutraal) en trap het koppelpedaal in om het automatisch starten in te schakelen.

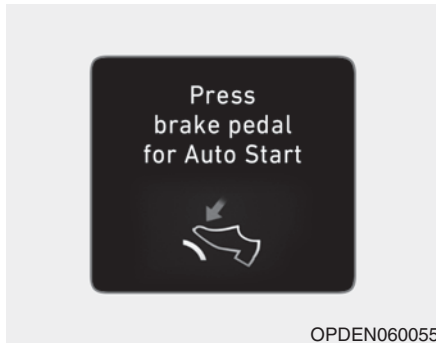

Auto met Double clutch-transmissie

Wanneer de selectiehendel vanuit stand N (Neutraal) in stand R (Achteruit), stand D (Rijden) of in de modus voor handmatig schakelen wordt gezet zonder dat het rempedaal wordt ingetrapt. De melding "Press brake pedal for Auto Start (Druk rempedaal in voor Auto Start)" verschijnt op het LCD-display. Trap het rempedaal in om het automatisch starten in te schakelen.

Deactiveren van het ISG-systeem

- Druk op de ISG OFF-knop om het ISG-systeem te deactiveren. Dan gaat het controlelampje in de ISG OFF-knop branden en wordt de melding "Auto Stop System Off (Auto Stop uit)" weergegeven in het LCD-display.
- Druk nogmaals op de ISG OFF-knop om het ISG-systeem weer te activeren. Dan gaat het controlelampje in de ISG OFF-knop UIT.

Storing ISG-systeem

Het ISG-systeem werkt mogelijk niet:

Als er een storing is in de ISG-sensoren of het ISG-systeem.

Het volgende gebeurt als er een storing is in het ISG-systeem:

- Het controlelampje AUTO STOP (A) in het instrumentenpaneel knippert geel.
- Het lampje in de ISG OFF-knop zal gaan branden.

i Informatie

- Als u het controlelampje in de ISG OFF-knop niet UIT kunt zetten door op de ISG OFF-knop te drukken of als de storing in het ISG-systeem blijft bestaan, adviseren we u contact op te nemen met een officiële HYUNDAI-dealer.
- U kunt het controlelampje in de toets ISG OFF UIT zetten door 2 uur lang met een snelheid van meer dan 80 km/h te rijden met de aanjagersnelheid in een lagere stand dan stand 2. Als het controlelampje in de toets ISG OFF blijft branden, adviseren we u contact op te nemen met een officieel HYUNDAI-dealer.



WAARSCHUWING

Als de motor in de Auto Stop-modus staat, kan de motor mogelijk opnieuw gestart worden. Zet de motor uit alvorens de auto te verlaten of de motorruimte te gaan controleren door het contact in stand LOCK/OFF te zetten of door de contactsleutel te verwijderen.

Deactiveren van accusensor

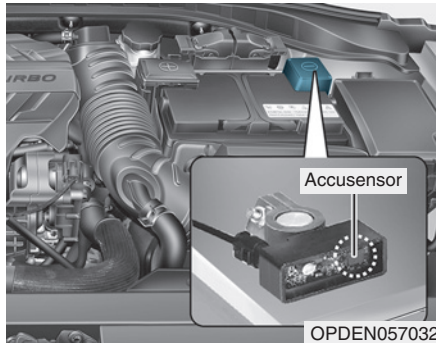

De accusensor wordt gedeactiveerd als voor onderhoudswerkzaamheden de minkabel van de accu is losgenomen.

In dat geval werkt het ISG-systeem beperkt omdat de accusensor is gedeactiveerd. Daarom moet de bestuurder de volgende procedures volgen om de accusensor te reactiveren na het losnemen van de accukabel.

Voorwaarden voor reactiveren van de accusensor

Laat de motor gedurende 4 uur UIT staan en probeer daarna 3 tot 4 keer de motor te starten om de accusensor te reactiveren.

Sluit in geen geval een accessoire (bijvoorbeeld navigatiesysteem en black box) aan op de auto als de motor UIT staat. Als u dat wel doet, wordt de accusensor mogelijk niet gereactiveerd.

i Informatie

Het ISG-systeem werkt in de volgende situaties mogelijk niet.

- Er is een storing aanwezig in het ISG-systeem.
- De accuspanning is laag.
- Het vacuüm in de rembekrachtiger is laag.

In dat geval adviseren we u het ISG-systeem te laten controleren door een officiële HYUNDAI-dealer.

AANWIJZING

- We adviseren u een origineel HYUNDAI-onderdeel of een voor uw auto geschikt gelijkwaardig onderdeel te gebruiken. Als u dat niet doet, werkt het ISG-systeem mogelijk niet goed.
- Laad de ISG-accu niet op met een universele acculader. Als u dat wel doet, kan er schade ontstaan aan de ISG-accu of kan deze exploderen.
- Verwijder de accudoppen niet. Als u dat wel doet kan er elektrolyt uit de accu lekken, dat schadelijk is voor de gezondheid.

FORWARD COLLISION-AVOIDANCE ASSIST (FCA, ONDERSTEUNING BOTSINGSVERMIJDING VOORZIJD) (ALLEEN FRONTZICHTCAMERA) (INDIEN VAN TOEPASSING)

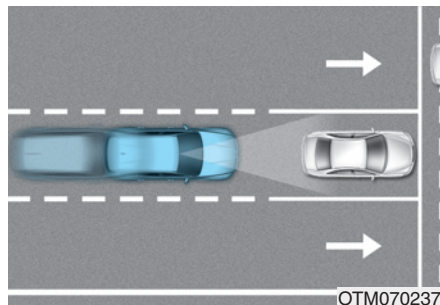

De Forward Collision-Avoidance Assist is ontworpen om de voorligger te signaleren en in de gaten te houden of om een voetganger op de weg te signaleren, en de bestuurder, door middel van een waarschuwing melding en waarschuwingssignaal, te waarschuwen dat een aanrijding zeer waarschijnlijk is. Ook wordt een noodstop uitgevoerd.

Detectiesensor

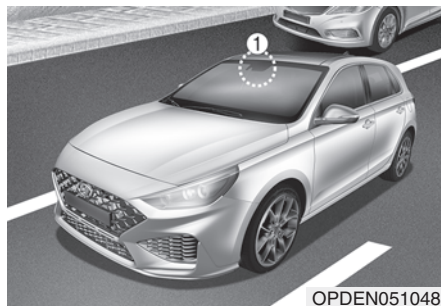

[1] : Frontzichtcamera

Zie bovenstaande afbeelding voor de precieze locatie van de detectiesensor.

⚠️ OPMERKING

Neem de volgende voorzorgsmaatregelen om de optimale prestaties van de detectiesensor te waarborgen:

- Demonteer **NOOIT** de sensor of zijn onderdelen en beschadig ze ook niet.
- Na het vervangen of repareren van de detectiesensor adviseren wij u uw auto te laten controleren door een officiële HYUNDAI-dealer.
- Breng **NOOIT** accessoires of stickers op de voorruit aan en deze mag ook niet worden getint.
- Let goed op dat u de frontzicht-camera steeds droog houdt.
- Plaats **NOOIT** reflecterende voorwerpen (bijv. wit papier, spiegel) op het dashboard.

Instellingen Forward Collision-Avoidance Assist

Instelling



Forward Safety (Kop-staartveiligheid)

Selecteer/deselecteer als het contact in stand ON staat 'Bestuurdershulp → Kop-staartveiligheid' in het menu Settings (instellingen) om voor elke functie in te stellen of deze moet worden gebruikt.

- Als 'Actieve hulp' is geselecteerd, waarschuwt de Forward Collision-Avoidance Assist de bestuurder met een waarschuwingsmelding en een waarschuwings signaal, afhankelijk van het risico op een aanrijding. Er wordt remassistentie toegepast, afhankelijk van het risico op een aanrijding.
- Als 'Alleen waarschuwing' is geselecteerd, waarschuwt de Forward Collision-Avoidance Assist de bestuurder met een waarschuwingsmelding en een waarschuwings signaal, afhankelijk van het risico op een aanrijding. Er wordt geen remassistentie toegepast. De bestuurder moet indien nodig het rempedaal intrappen.
- Als 'Uit' wordt geselecteerd, wordt de Forward Collision-Avoidance Assist uitgeschakeld. Het waarschuwingslampje op het instrumentenpaneel gaat branden.

De bestuurder kan de status ON/OFF van het Forward Collision-Avoidance Assist-systeem controleren in het menu Settings (Instellingen). Als het waarschuwingslampje op het instrumentenpaneel brandt wanneer de Forward Collision-Avoidance Assist is ingeschakeld, adviseren we u de auto te laten nakijken door een officiële HYUNDAI-dealer.

Automatische uitschakeling rijveiligheidssystemen in stand N

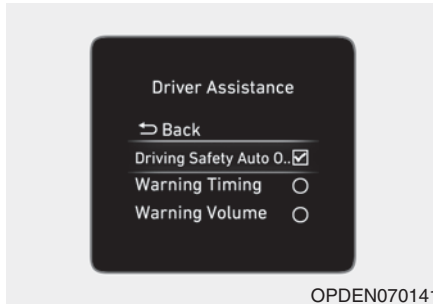

Selecteer als het contact in stand ON staat 'Bestuurdershulp' → Uitschakeling rijveiligheidssystemen in stand N' in het menu Settings (instellingen) om voor de functie in te stellen of deze moet worden gebruikt.

- Als 'Uitschakeling rijveiligheids-systemen in stand N' wordt geselecteerd, wordt de Forward Collision-Avoidance Assist automatisch uitgeschakeld wanneer stand N wordt geselecteerd.

- Als 'Uitschakeling rijveiligheids-systemen in stand N' wordt gedeselecteerd, wordt de Forward Collision-Avoidance Assist niet automatisch uitgeschakeld, ook al wordt stand N geselecteerd.

WAARSCHUWING

Wanneer de motor opnieuw wordt gestart, wordt het Forward Collision-Avoidance Assist-systeem altijd ingeschakeld. Als echter 'Uit' wordt geselecteerd nadat de motor opnieuw is gestart, moet de bestuurder altijd op de omgeving letten en veilig rijden.

OPMERKING

Als 'Warning Only' (Alleen waarschuwen) wordt geselecteerd, is er geen remhulp.

Informatie

- De Forward Collision-Avoidance Assist wordt uitgeschakeld wanneer de ESC wordt uitgeschakeld door de toets ESC OFF ingedrukt te houden. Het waarschuwingslampje  op het instrumentenpaneel gaat branden.
- Tot de rijveiligheidssystemen behoren de Forward Collision-Avoidance Assist, de Lane Keeping Assist, de Blind-Spot Collision-Avoidance Assist en de Driver Attention Warning.
- U kunt de Forward Collision-Avoidance Assist inschakelen door 'Actieve hulp' of 'Alleen waarschuwing' te selecteren terwijl deze functie automatisch is uitgeschakeld door het inschakelen van stand N.
- Als stand N wordt uitgeschakeld, keert de Forward Collision-Avoidance Assist terug naar de laatste instelling.
- Zie het gedeelte "Rijmodusregelsysteem" in hoofdstuk 5 voor meer informatie over de instellingen van stand N.



Waarschuwingstijdstip

Met de motor aan, selecteert u 'Bestuurdershulp → Waarschuwingstijdstip' in het menu Settings (instellingen) om de initiële activeringstijd voor de waarschuwing van Forward Collision-Avoidance Assist (Hulp bij het vermijden van een voorwaartse botsing) te wijzigen.

Wanneer uw auto wordt afgeleverd, is het waarschuwingstijdstip ingesteld op 'Normaal'. Als u het waarschuwingstijdstip wijzigt, kan dat ook het waarschuwingstijdstip voor andere bestuurdershulpsystemen wijzigen.

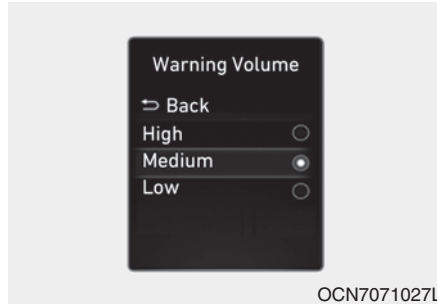

Waarschuwingvolume

Met de motor aan selecteert u 'Bestuurdershulp → Waarschuwingvolume' in het menu Settings (instellingen) om het waarschuwingvolume voor Forward Collision-Avoidance Assist te wijzigen naar 'Hoog', 'Gemiddeld', 'Laag' of 'Uit'.

Als u het waarschuwingvolume wijzigt, kan dat ook het waarschuwingvolume voor andere bestuurdershulpsystemen wijzigen.

OPMERKING

- De instellingen voor het waarschuwingstijdstip en het waarschuwingvolume worden toegepast bij alle functies van het Forward Collision-Avoidance Assist-systeem.
- Hoewel 'Normaal' is geselecteerd bij 'Waarschuwingstijdstip', lijkt de waarschuwing mogelijk laat wanneer uw voorligger plotseling stopt.
- Selecteer voor het waarschuwingstijdstip 'Later' wanneer er weinig verkeer is en u traag rijdt.

Informatie

Wanneer de motor opnieuw wordt gestart, blijft de laatste instelling voor het waarschuwingstijdstip en -volume behouden.

Werking Forward Collision-Avoidance Assist

Waarschuwing en regeling

De basisfunctie van de Forward Collision-Avoidance Assist is om te waarschuwen en helpen om de auto onder controle te houden, afhankelijk van hoe groot het risico op een aanrijding is: 'Collision Warning - waarschuwing voor een botsing', 'Emergency Braking - noodrem' en 'Stopping vehicle and ending brake control - voertuig stoppen en remcontrole beëindigen'.



Botsingswaarschuwing

- Om de bestuurder te waarschuwen voor een botsing, verschijnt de waarschuwing 'Botsing waarsch.' op het instrumentenpaneel, klinkt een waarschuwingssignaal.
- Wordt er een voorligger gedetecteerd, dan werkt de functie bij een rijsnelheid van ongeveer 10~180 km/h.
- Als een voetganger of fietser vóór de auto wordt gedetecteerd, dan werkt de functie bij een rijsnelheid van ongeveer 10~60 km/h.
- Als 'Actieve hulp' is geselecteerd, kan de remhulp worden geactiveerd.

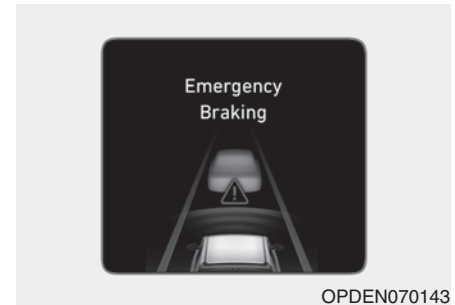

Noodremmen

- Om de bestuurder te waarschuwen voor het noodremmen, verschijnt de waarschuwing 'Noodremmen' op het instrumentenpaneel, klinkt een waarschuwingssignaal.
- Wordt er een voorligger gedetecteerd, dan werkt de functie bij een rijsnelheid van ongeveer 10~60 km/h.
- Als een voetganger of fietser vóór de auto wordt gedetecteerd, dan werkt de functie bij een rijsnelheid van ongeveer 10~60 km/h.
- In een noodstopsituatie levert de functie als remhulp hoge remkracht om een botsing met het voertuig of de voetganger vóór u te voorkomen.



De auto tot stilstand brengen en het aansturen van de remmen beëindigen

- Wanneer de auto tot stilstand is gebracht door de noodrem, verschijnt de waarschuwing 'Rij voorzichtig' op het instrumentenpaneel.

Voor zijn/haar veiligheid dient de bestuurder het rempedaal onmiddellijk in te trappen en de omgeving te controleren.

- Het aansturen van de remmen wordt beëindigd nadat de auto door toedoen van de noodrem gedurende ongeveer 2 seconden heeft stilgestaan.

⚠ WAARSCHUWING

Tref de volgende voorzorgsmaatregelen wanneer u gebruikmaakt van het Forward Collision-Avoidance Assist-systeem (Ondersteuning botsingsvermijding voorzijde):

- Wijzig voor uw veiligheid de instellingen pas nadat u de auto op een veilige plaats heeft geparkeerd.
- Wanneer de ESC wordt uitgeschakeld door de toets ESC OFF ingedrukt te houden terwijl 'Actieve hulp' of 'Alleen waarschuwing' is geselecteerd, wordt de Forward Collision-Avoidance Assist automatisch uitgeschakeld. In dit geval kan de Forward Collision-Avoidance Assist niet worden ingesteld vanuit het menu Settings (instellingen) en gaat het waarschuwingslampje  op het instrumentenpaneel branden, wat normaal is.

Als ESC wordt uitgeschakeld door op de toets ESC OFF te drukken, behoudt het Forward Collision-Avoidance Assist-systeem de laatste instelling.

- Forward Collision-Avoidance Assist werkt niet in alle situaties en kan niet alle aanrijdingen voorkomen.
- De bestuurder is er verantwoordelijk voor de auto onder controle te houden. Vertrouw niet blindelings op de Forward Collision-Avoidance Assist. Houd een veilige remafstand en trap indien nodig het rempedaal in om snelheid te minderen of het voertuig tot stilstand te brengen.
- Laat het Forward Collision-Avoidance Assist-systeem nooit opzettelijk reageren op mensen, dieren, voorwerpen enz. Dit kan ernstig of dodelijk letsel veroorzaken.

- Mogelijk werkt het Forward Collision-Avoidance Assist-systeem niet als de bestuurder het rempedaal intrapt om een aanrijding te voorkomen.
- Mogelijk waarschuwt Forward Collision-Avoidance Assist de bestuurder te laat of helemaal niet, afhankelijk van de wegenrijomstandigheden.
- Terwijl Forward Collision-Avoidance Assist ingrijpt, kan de auto plotseling tot stilstand komen, waarbij letsel kan worden toegebracht aan passagiers en losse voorwerpen kunnen verschuiven. Zorg dat alle inzittenden steeds hun veiligheidsgordel om hebben en dat losse voorwerpen altijd goed worden vastgezet.

- Mogelijk verschijnt of klinkt de waarschuwing of het waarschuwingssignaal van het Forward Collision-Avoidance Assist-systeem niet als een waarschuwing melding of waarschuwingssignaal van een ander systeem wordt weergegeven of klinkt.
- Mogelijk hoort u het waarschuwingssignaal van het Forward Collision-Avoidance Assist-systeem (Ondersteuning botsingsvermijding voorzijde) niet als er veel lawaai in de omgeving is.
- Afhankelijk van de wegomstandigheden en de omgeving is het mogelijk dat het Forward Collision-Avoidance Assist-systeem wordt uitgeschakeld, dat het niet naar behoren werkt of dat het werkt wanneer dat niet nodig is.

WAARSCHUWING

- Zelfs als er een probleem is met de Forward Collision-Avoidance Assist, werkt het remsysteem in basis naar behoren.
- Tijdens een noodstop wordt de remregeling door de Forward Collision-Avoidance Assist automatisch uitgeschakeld wanneer de bestuurder het gaspedaal te stevig intrapt of het stuur omgooit.

OPMERKING

Afhankelijk van de toestand van de auto, de voetganger vóór de auto en de omgeving, neemt het snelheidsbereik voor de werking van de Forward Collision-Avoidance Assist mogelijk af. De Forward Collision-Avoidance Assist waarschuwt mogelijk alleen de bestuurder of werkt mogelijk niet.

i Informatie

Als een botsing dreigt, kan remhulp worden voorzien door het Forward Collision-Avoidance Assist-systeem als de bestuurder niet hard genoeg remt.

Storing in en beperkingen van de Forward Collision-Avoidance Assist

Storing in de Forward Collision-Avoidance Assist

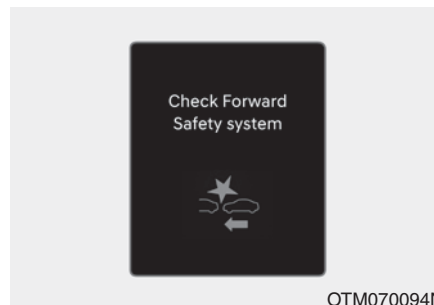

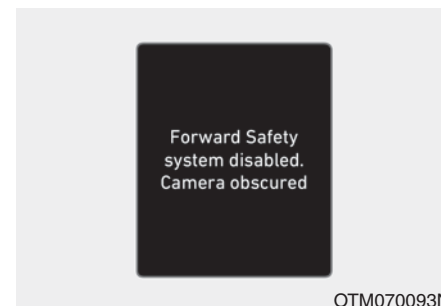

Als de Forward Collision-Avoidance Assist niet goed werkt, verschijnt de waarschuwingsmelding "Controleer Forward Safety-systeem" en gaan de desbetreffende waarschuwingslampjes  en  branden op het instrumentenpaneel. We adviseren u de auto te laten controleren door een officiële HYUNDAI-dealer.

Forward Collision-Avoidance Assist uitgeschakeld



Als het deel van de voorruit waar de frontzichtcamera zich bevindt, of de sensor bedekt zijn met vreemd materiaal zoals sneeuw of regen, dan kan dit de detectieprestaties verminderen en het Forward Collision-Avoidance Assist-systeem tijdelijk beperken of uitschakelen.

Als dit gebeurt, verschijnt de waarschuwingsmelding 'Forward Safety system disabled - voorwaarts veiligheidssysteem uitgeschakeld. Camera obscured - camera aan het zicht onttrokken' waarschuwing, en de  en  waarschuwingslampjes zullen oplichten op het paneel.

De Forward Collision-Avoidance Assist werkt naar behoren wanneer sneeuw, regen of verontreinigingen zijn verwijderd.

Als de Forward Collision-Avoidance Assist na het verwijderen van de belemmering (sneeuw, regen of verontreinigingen) nog niet goed werkt, laat dan de auto nakijken door een officiële HYUNDAI-dealer.

WAARSCHUWING

- **Mogelijk werkt het Forward Collision-Avoidance Assist-systeem niet goed, zonder dat daardoor het waarschuwingsmelding verschijnt of het waarschuwingslampje gaat branden op het instrumentenpaneel.**
- **De Forward Collision-Avoidance Assist werkt mogelijk niet goed in een gebied (bijvoorbeeld een open terrein) waar geen objecten worden gesignaleerd nadat het contact in stand ON is gezet.**

Beperkingen van de Forward Collision-Avoidance Assist

Onder de volgende omstandigheden werkt de Forward Collision-Avoidance Assist mogelijk niet goed of kan de functie onverwacht in werking treden:

- De detectiesensor of het gebied eromheen is vuil of beschadigd
- De temperatuur rondom de voorruitcamera is te hoog of te laag als gevolg van omgevingsomstandigheden.
- De lens van de camera wordt gehinderd door een getinte of gecoatete voorruit, een beschadigde voorruit of verontreinigingen (sticker, insect, enz.) op de voorruit.
- Er is vocht op de voorruit dat niet verwijderd is of dat eraan vastgevroren is
- De voorruit wordt constant met ruitensproeiervloeistof besproeid of de ruitenwischer is geactiveerd
- Rijden bij zware regenval of sneeuw of dichte mist
- Het gezichtsveld van de frontzichtcamera wordt belemmerd door schittering van de zon

- Licht van een straatlantaarn of tegemoetkomend verkeer wordt op een nat wegdek of een plas op de weg gereflecteerd.
- Er is een voorwerp op het dashboard geplaatst
- Uw auto wordt gesleept
- De omgeving is heel helder
- De omgeving is zeer donker, bv. in een tunnel enz.
- De helderheid verandert plots, bv. wanneer u een tunnel inrijdt of verlaat
- Er is niet veel licht buiten en de koplampen zijn niet aan of geven weinig licht
- Rijden door stoom, rook of schaduw
- Slechts een deel van een voertuig, voetganger of fietser vóór de auto wordt gedetecteerd
- De voorligger is een bus, zware vrachtwagen, vrachtwagen met een ongewoon gevormde lading, aanhanger, enz.
- De voorligger heeft geen achterlichten, zijn achterlichten bevinden zich op een ongewone plaats enz.

- Er is niet veel licht buiten en de achterlichten zijn niet aan of geven weinig licht
- De achterzijde van de voorligger is klein of het voertuig ziet er niet normaal uit, zoals wanneer het gekanteld is, op zijn kop ligt of overdwars staat, enz.
- De bodemvrijheid voor de auto is laag of hoog.
- Een voertuig of voetganger rijdt of stapt plotseling voor u in
- De voorligger wordt te laat gedetecteerd
- De weg van de voorligger wordt plotseling versperd door een obstakel
- De voorligger verandert plotseling van rijstrook of vertraagt plotseling
- De voorligger is vervormd
- De voorligger rijdt met een lage of hoge snelheid
- De voorligger stuurt in de tegenovergestelde richting van uw auto om een botsing te vermijden
- Uw auto verandert langzaam van rijstrook terwijl vóór u een voorligger rijdt
- De voorligger is bedekt met sneeuw
- U verlaat of keert terug naar de rijstrook
- Onstabiel rijden
- U bevindt zich op een rotonde en de voorligger wordt niet gedetecteerd
- U blijft in een cirkel rijden
- De voorligger heeft een ongewone vorm
- De voorligger rijdt bergop of bergaf
- De voetganger wordt niet volledig gedetecteerd, bijvoorbeeld als hij zich vooroverbuigt of niet helemaal rechtop loopt
- De voetganger draagt kleding of uitrusting waardoor hij of zij niet goed kan worden gesignaleerd.

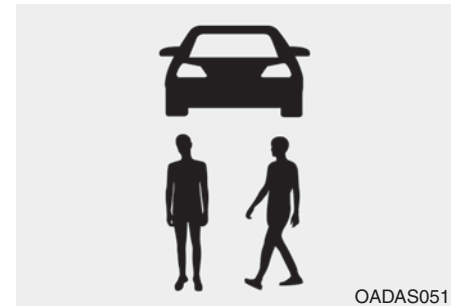

De bovenstaande afbeelding toont het beeld van de voorruitcamera die een voertuig of voetganger kan signaleren.

- De voetganger vóór de auto verplaatst zich zeer snel
- De voetganger vóór de auto is klein van gestalte of heeft een lage houding aangenomen
- De voetganger vóór de auto heeft een mobiliteitsbeperking
- De voetganger vóór de auto verplaatst zich haaks op de rijrichting
- Er bevindt zich een groep voetgangers of een grote menigte voor de auto

- De voetganger draagt kleding die opgaat in de achtergrond en daardoor moeilijk te detecteren is
- De voetganger is moeilijk te onderscheiden van een structuur met een soortgelijke vorm in de omgeving
- U rijdt voorbij een voetganger, verkeersborden, constructies enz. nabij een kruispunt
- U rijdt op een parkeerterrein
- U rijdt door een tolpoort of langs wegwerkzaamheden, over een onverharde, gedeeltelijk verharde of hobbelige weg, over verkeersdrempels enz.
- U rijdt op een weg met hellingen, bochten enz.
- U rijdt langs bomen of straatverlichting aan de kant van de weg
- De slechte staat van de weg doet de auto overmatig trillen tijdens het rijden
- Uw auto is te hoog of te laag door een zware lading, een abnormale bandenspanning enz.

- U rijdt op een smalle weg die tussen bomen of gras ligt of overgroeid is
- Er is storing door elektromagnetische golven, bijvoorbeeld in bepaalde gebieden met sterke radiogolven of elektrische ruis

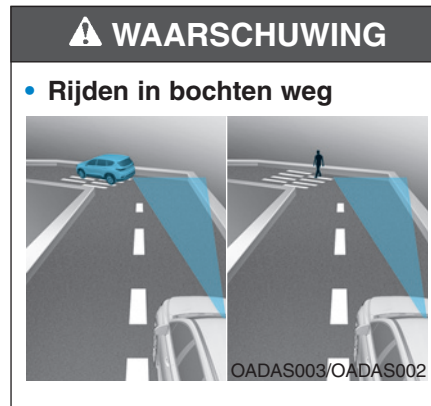

Mogelijk worden de prestaties van de sensoren nadelig beïnvloed, waardoor de Forward Collision-Avoidance Assist mogelijk andere voertuigen of voetgangers vóór de auto niet herkent bij het rijden op een bochtige weg. Hierdoor kunnen waarschuwingen en remhulp uitblijven wanneer ze wel nodig zijn.

Bewaar bij het rijden op een bochtige weg altijd voldoende afstand tot de voorligger, zodat u de auto veilig tot stilstand kunt brengen, en bedien indien nodig het stuurwiel en trap het rempedaal in om uw rijsnelheid te verlagen.

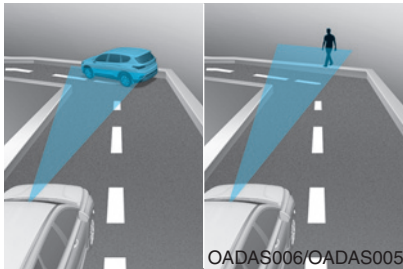

Mogelijk detecteert Forward Collision-Avoidance Assist een voertuig of voetganger in de rijstrook naast u of elders buiten uw rijstrook wanneer u op een bochtige weg rijdt.

In dit geval waarschuwt de Forward Collision-Avoidance Assist de bestuurder mogelijk onnodig en wordt onnodig geremd. Controleer altijd de verkeerssituatie rondom de auto.

- Rijden op een helling

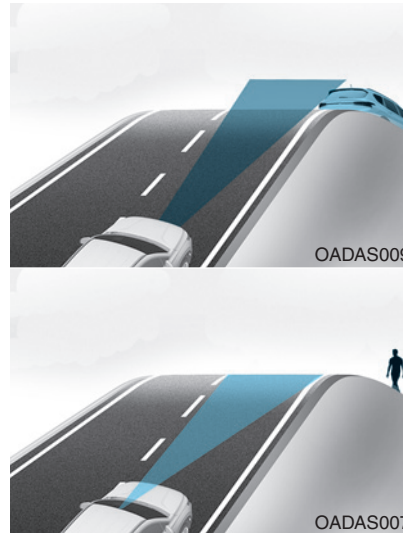

Mogelijk detecteert Forward Collision-Avoidance Assist geen andere voertuigen of voetgangers vóór u op hellende wegen die de prestaties van de sensoren verminderen.

Hierdoor kan het systeem mogelijk waarschuwen, remmen of bijsturen wanneer dat niet nodig is of niet waarschuwen, remmen of bijsturen wanneer dat wel nodig is.

De rijnsnelheid kan ook snel dalen wanneer plotseling een voertuig of voetganger vóór de auto wordt gedetecteerd.

Blijf altijd op de weg letten wanneer u bergop of bergaf rijdt. Indien nodig stuurt u en trapt u het rempedaal in om snelheid te minderen en zo een veilige afstand te bewaren.

- Van rijbaan wisselen

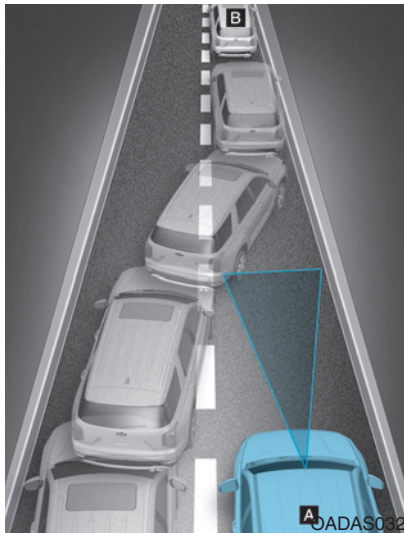

[A] : Uw auto,
[B] : Een auto die van rijstrook verandert

Wanneer een voertuig vanuit een aangrenzende rijstrook uw rijstrook oprijdt, kan de sensor het niet detecteren totdat het zich in zijn detectiebereik bevindt.

Mogelijk detecteert Forward Collision-Avoidance Assist het voertuig niet onmiddellijk als het plotseling van rijbaan wisselt. In dit geval moet u een veilige remafstand houden en indien nodig sturen en het rempedaal intrappen om snelheid te minderen en zo een veilige afstand te bewaren.

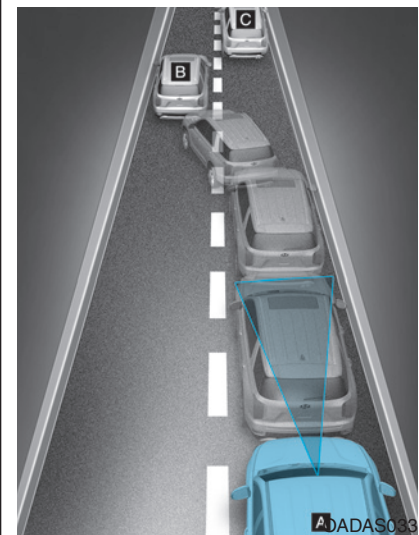

[A] : Uw auto,
[B] : Een auto die van rijstrook verandert,
[C] : Voertuig op dezelfde rijstrook

Wanneer een voertuig vóór u uw rijstrook verlaat, detecteert Forward Collision-Avoidance Assist uw nieuwe voorligger mogelijk niet onmiddellijk.

In dit geval moet u een veilige remafstand houden en indien nodig sturen en het rempedaal intrappen om snelheid te minderen en zo een veilige afstand te bewaren.

• Voertuig detecteren

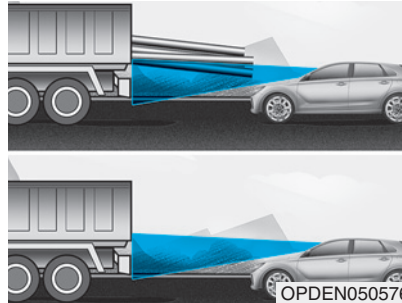

Als een voorligger een lading heeft die achter het voertuig uitsteekt of wanneer een voorligger een grotere bodemvrijheid heeft, is speciale aandacht vereist. Mogelijk detecteert Forward Collision-Avoidance Assist de lading die achter het voertuig uitsteekt niet. In dit geval moet u een veilige remafstand tot het achterste voorwerp houden en indien nodig sturen en het rempedaal intrappen om snelheid te minderen en zo de afstand te bewaren.

WAARSCHUWING

- Wanneer u een aanhanger of een ander voertuig sleept, raden we aan dat u om veiligheidsredenen Forward Collision-Avoidance Assist uitschakelt.
- Mogelijk grijpt het Forward Collision-Avoidance Assist-systeem in als het voorwerpen detecteert die door hun vorm of bepaalde kenmerken lijken op voertuigen en voetgangers.
- Forward Collision-Avoidance Assist werkt niet met fietsen, motorfietsen of kleinere voorwerpen op wielen, zoals bagagetassen, winkel- of kinderwagens.
- De Forward Collision-Avoidance Assist werkt mogelijk niet goed bij interferentie door sterke elektromagnetische golven.
- Mogelijk werkt Forward Collision-Avoidance Assist niet gedurende 15 seconden na het starten van de auto of het inschakelen van de frontzichtcamera.

LANE KEEPING ASSIST (LKA, RIJVAKASSISTENTIE) (INDIEN VAN TOEPASSING)

Het Lane Keeping Assist-systeem is ontworpen om tijdens het rijden boven een bepaalde snelheid rijstrookmarkeringen (of randen van de weg) te detecteren. De Lane Keeping Assist waarschuwt de bestuurder wanneer de auto de rijstrook verlaat zonder dat de richtingaanwijzer wordt gebruikt of assisteert de bestuurder automatisch bij het besturen van de auto om te helpen voorkomen dat de auto de rijstrook verlaat.

Detectiesensor

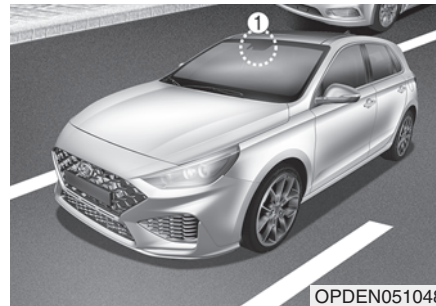

[1] : Frontzichtcamera

De frontzichtcamera wordt gebruikt als detectiesensor om rijstrookmarkeringen (of de randen van de weg) te detecteren.

Zie bovenstaande afbeelding voor de precieze locatie van de detectiesensor.



OPMERKING

Zie de alinea 'Forward Collision-Avoidance Assist (FCA, ondersteuning botsingsvermijding voorzijde)' in dit hoofdstuk voor meer informatie over de voorzorgsmaatregelen voor de frontzichtcamera.

Instellingen Lane Keeping Assist

Instelling



Lane Safety (Rijstrookveiligheid)

Selecteer/deselecteer als het contact in stand ON staat 'Bestuurdershulp → Rijbaanveiligheid' in het menu Settings (instellingen) om voor elke functie in te stellen of deze moet worden gebruikt.

- Als 'Assistent' is geselecteerd, assisteert de Lane Keeping Assist de bestuurder automatisch bij het besturen van de auto wanneer wordt gesignaleerd dat de auto de rijstrook dreigt te verlaten, om zo te helpen voorkomen dat de auto de rijstrook verlaat.

- Als 'Alleen waarschuwing' is geselecteerd, waarschuwt de Lane Keeping Assist de bestuurder met een waarschuwingssignaal wanneer wordt gesignaleerd dat de auto de rijstrook dreigt te verlaten. De bestuurder moet zelf bijsturen.
- Als 'Uit' wordt geselecteerd, wordt de Lane Keeping Assist uitgeschakeld. Het controlelampje  op het instrumentenpaneel dooft.

WAARSCHUWING

- Als 'Alleen waarschuwing' wordt geselecteerd, is er geen stuurhulp.
- Het Lane Keeping Assist-systeem stuurt niet bij wanneer de auto in het midden van de rijstrook rijdt.
- De bestuurder dient zich altijd bewust te zijn van de omgeving en de auto te sturen als 'Uit' is geselecteerd.

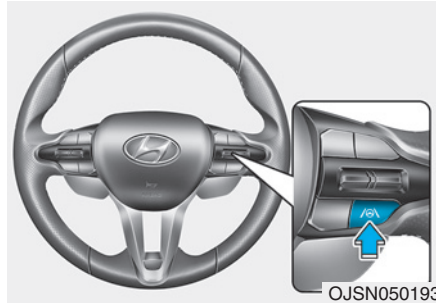

Lane Keeping Assist in-/uitschakelen (Toets Lane Driving Assist (Hulp met rijden op de rijstrook))

Met de motor aan houdt u de toets Lane Driving Assist (Hulp op de rijstrook) op het stuurwiel ingedrukt om Lane Keeping Assist in te schakelen. Het witte controlelampje  op het instrumentenpaneel gaat branden.

Druk opnieuw op de toets en houd deze ingedrukt om de functie uit te schakelen.

Wanneer de motor opnieuw wordt gestart, behoudt het Lane Keeping Assist-systeem de laatste instelling.

OPMERKING

Als de toets Lane Driving Assist kort wordt ingedrukt, zal Lane Following Assist aan en uit gaan.

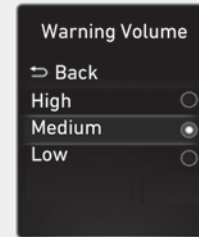

Waarschuwingsvolume

Met de motor aan selecteert u 'Bestuurdershulp → Waarschuwingsvolume' in het menu Settings (instellingen) om het waarschuwingsvolume voor Lane Keeping Assist te wijzigen naar 'Hoog', 'Gemiddeld', 'Laag'.

Als u het waarschuwingsvolume wijzigt, kan dat ook het waarschuwingsvolume voor andere bestuurdershulpsystemen wijzigen.

Automatische uitschakeling rijveiligheidssystemen in stand N

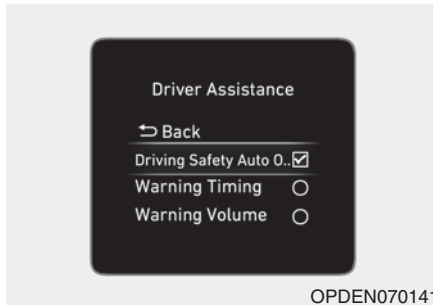

Selecteer als het contact in stand ON staat 'Bestuurdershulp' → Uitschakeling rijveiligheidssystemen in stand N' in het menu Settings (instellingen) om voor de functie in te stellen of deze moet worden gebruikt.

- Als 'Uitschakeling rijveiligheidssystemen in stand N' wordt geselecteerd, wordt de Forward Collision-Avoidance Assist automatisch uitgeschakeld wanneer stand N wordt geselecteerd.

- Als 'Uitschakeling rijveiligheidssystemen in stand N' wordt geselecteerd, wordt de Forward Collision-Avoidance Assist niet automatisch uitgeschakeld, ook al wordt stand N geselecteerd.

Werking Lane Keeping Assist

Waarschuwing en regeling

De Lane Keeping Assist geeft een waarschuwing en helpt de auto onder controle te houden met behulp van Lane Departure Warning en Lane Keeping Assist.

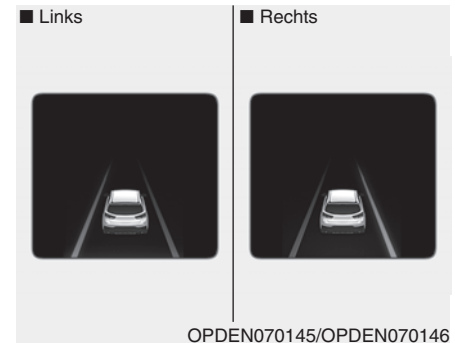

Lane Departure Warning

- Om de bestuurder te waarschuwen dat het voertuig afwijkt van de geprojecteerde rijstrook vóór de auto gaat het groene  controlelampje knipperen op het instrumentenpaneel, knippert de rijstrooklijn op het instrumentenpaneel naargelang de richting die de auto opgaat, en klinkt een waarschuwingssignaal.
- De Lane Keeping Assist werkt wanneer uw rijsnelheid tussen ongeveer 60 en 200 km/h ligt.

Lane Keeping Assist

- Om de bestuurder te waarschuwen dat het voertuig afwijkt van de geprojecteerde rijstrook vóór de auto gaat het groene  controlelampje knipperen op het instrumentenpaneel en er wordt bijgestuurd om het voertuig op de rijstrook te houden.
- De Lane Keeping Assist werkt wanneer uw rijsnelheid tussen ongeveer 60 en 200 km/h ligt.

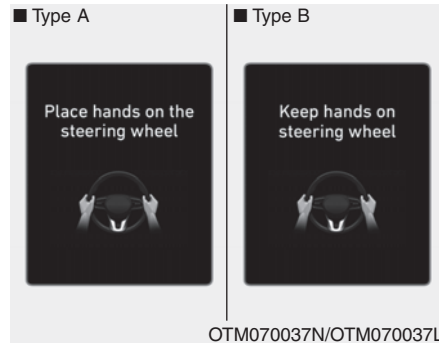

Waarschuwing hands-off (Handen van het stuur)

Als de bestuurder het stuurwiel gedurende meerdere seconden loslaat, verschijnt de waarschuwing 'Plaats uw handen op het stuur' (of 'Houd uw handen op het stuur') op het instrumentenpaneel en klinkt een waarschuwingssignaal met verschillende niveaus.

WAARSCHUWING

- Mogelijk wordt er niet bijgestuurd als het stuurwiel zeer stevig wordt vastgehouden of als het voorbij een bepaalde hoek gedraaid is.
- Het Lane Keeping Assist-systeem werkt niet de hele tijd. Het is de verantwoordelijkheid van de bestuurder om veilig te sturen en de auto in zijn rijstrook te houden.
- Afhankelijk van de wegomstandigheden kan de waarschuwingssmelding hands-off mogelijk te laat verschijnen. Houd uw handen altijd aan het stuurwiel tijdens het rijden.
- Als het stuurwiel heel lichtjes wordt vastgehouden, wordt de waarschuwing voor het niet vasthouden van het stuurwiel mogelijk weergegeven, aangezien de Lane Keeping Assist in dat geval mogelijk niet herkent dat de bestuurder het stuurwiel vasthoudt.

- Als u voorwerpen aan het stuurwiel bevestigt, is het mogelijk dat de waarschuwing hands-off niet goed werkt.

i Informatie

- U kunt de instellingen veranderen op het instrumentenpaneel (Gebruikersinstellingen) of het infotainmentsysteem (Vehicle Settings - voertuiginstellingen), afhankelijk van de optie die met uw auto is geleverd. Voor meer details, zie paragraaf "User Settings - gebruikersinstellingen" in hoofdstuk 3, of de paragraaf "Vehicle Settings - voertuiginstellingen" in de meegeleverde Infotainment handleiding.
- Wanneer rijstrookmarkeringen (of wegranden) worden gedetecteerd, veranderen de rijstrooklijnen op het instrumentenpaneel van grijs naar wit en gaat het groene controlelampje  branden.



- Hoewel het Lane Keeping Assist-systeem bijstuurt, kan de bestuurder steeds zelf sturen.
- Het stuurwiel kan wel zwaarder of lichter aanvoelen terwijl Lane Keeping Assist bijstuurt dan wanneer dat niet het geval is.

Storing in en beperkingen van de Lane Keeping Assist

Storing in Lane Keeping Assist

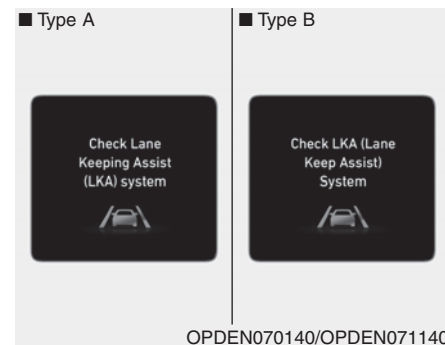

Als de Lane Keeping Assist niet goed werkt, verschijnt de waarschuwingsmelding "Controleer Lane Keeping Assist-systeem (LKA)" (of "Controleer LKA-systeem (Lane Keeping Assist)") en gaat het gele controlelampje  op het instrumentenpaneel branden. Laat de auto in dit geval inspecteren door een officiële HYUNDAI-dealer.

Beperkingen van de Lane Keeping Assist

Onder de volgende omstandigheden werkt de Lane Keeping Assist mogelijk niet goed of kan de functie onverwacht in werking treden:

- De rijstrook is vervuild of moeilijk te signaleren omdat:
 - De rijstrookmarkeringen (of wegrand) bedekt is met regen, sneeuw, vuil, olie enz.
 - De kleur van de rijstrookmarkering (of randen van de weg) niet waarneembaar is vanaf de rijbaan
 - Er op de rijbaan in de buurt van de rijstrookmarkeringen (of wegranden) zijn aangebracht of doordat de markeringen (of wegranden) op de rijbaan lijken op de rijstrookmarkeringen (of wegrand)
 - De rijstrookmarkering (of wegrand) is onduidelijk of beschadigd.
 - Er bevinden zich schaduwen op de wegmakering (of wegrand), bijv. van een middenberm, bomen, vangrail, geluidswal, enz.

- De weg heeft meer dan twee rijstrookmarkeringen (of wegranden)
- Het aantal rijstroken neemt toe of af of de rijstrookmarkeringen (of wegranden) kruisen elkaar op een ingewikkelde manier
- De rijstrookmarkeringen (of wegranden) zijn ingewikkeld of een constructie doet dienst als rijstrookmarkering, bijv. in het geval van wegwerkzaamheden.
- Er zijn wegmakeringen zoals zigzaglijnen, oversteekplaats of verkeersborden
- De rijstrook plotseling verdwijnt, bv. bij een kruising
- De rijstrook (of de weg) zeer breed of zeer smal is
- Er is een wegrand zonder rijstrook
- De rijweg wordt begrensd door een structuur, zoals een tolpoort, stoep, stoepwand enz.
- De afstand tot uw voorligger zeer klein is of uw voorligger op de wegmakering (of de rand van de weg) staat

***i* Informatie**

Zie "Forward Collision-Avoidance Assist (FCA, Ondersteuning botsingsvermijding voorzijde)" in dit hoofdstuk voor meer informatie over de beperkingen van de voorruitcamera.



WAARSCHUWING

Neem bij het gebruik van het Lane Keeping Assist (LKA) systeem altijd de volgende voorzorgsmaatregelen in acht:

- **De bestuurder is er verantwoordelijk voor veilig te rijden en de auto onder controle te houden. Vertrouw niet blindelings op de Lane Keeping Assist en rijd nooit gevaarlijk.**
- **Afhankelijk van de wegomstandigheden en de omgeving wordt de werking van Lane Keeping Assist mogelijk geannuleerd of werkt het systeem mogelijk niet goed. Wees altijd voorzichtig als u rijdt.**

- Raadpleeg “Beperkingen van de Lane Keeping Assist” als de rijstrook niet goed wordt gesignaleerd.
- Wanneer u een aanhanger of een ander voertuig sleept, raden we aan dat u Lane Keeping Assist om veiligheidsredenen uitschakelt.
- Bij hoge rijsnelheden wordt er niet bijgestuurd. De bestuurder moet zich bij het gebruik van de Lane Keeping Assist altijd aan de geldende snelheidslimiet houden.
- Mogelijk verschijnt of klinkt de waarschuwing melding of het waarschuwingssignaal van Lane Keeping Assist niet als een waarschuwingssignaal of waarschuwingssysteem wordt weergegeven of klinkt.

- Mogelijk hoort u het waarschuwingssignaal van Lane Keeping Assist niet als er veel lawaai in de omgeving is.
- Als u voorwerpen aan het stuurwiel bevestigt, wordt er mogelijk niet correct bijgestuurd.
- Mogelijk werkt Lane Keeping Assist niet gedurende 15 seconden na het starten van de auto of het inschakelen van de frontzichtcamera.
- Lane Keeping Assist werkt niet wanneer:
 - De richtingaanwijzer of alarmknipperlichten ingeschakeld zijn
 - De auto rijdt niet in het midden van de rijstrook als de Lane Keeping Assist wordt ingeschakeld of direct na het wisselen van rijstrook

- ESC (Elektronische stabiliteitscontrole) of VSM (Voertuigstabiliteitsregeling) geactiveerd is
- De auto door een scherpe bocht gaat
- De rijsnelheid lager dan 55 km/h of hoger dan 210 km/h is
- De auto abrupt van rijstrook wisselt
- De auto plotseling remt

BLIND-SPOT COLLISION WARNING (BCW, BOTSINGSWAARSCHUWING BLINDE HOEK) (INDIEN VAN TOEPASSING)

Blind-Spot Collision Warning (Botsingswaarschuwing blinde hoek) is ontworpen om naderende voertuigen in de blinde hoek van de bestuurder te detecteren en te controleren en de bestuurder met een melding en een signaal te waarschuwen voor een mogelijke aanrijding.

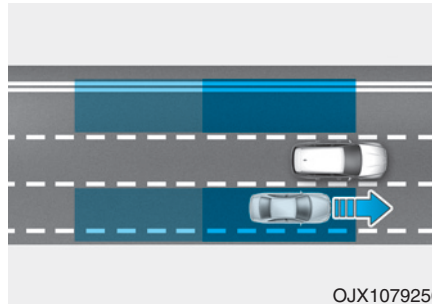

Blind-Spot Collision Warning (Waarschuwing voor blinde hoeken en botsingen) detecteert en informeert de bestuurder dat er zich een voertuig in zijn dode hoek bevindt.

⚠️ OPMERKING

Afhankelijk van uw rijsnelheid kan het detectiebereik variëren. Zelfs als er zich een voertuig in de dode hoek bevindt, waarschuwt de Blind-Spot Collision Warning u mogelijk niet wanneer u met hoge snelheid voorbijrijdt.

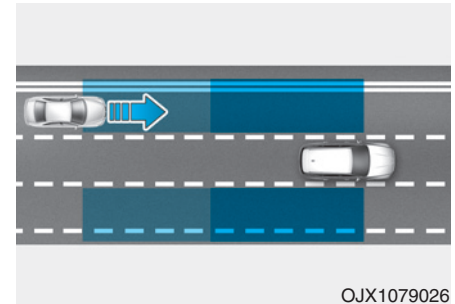

Blind-Spot Collision Warning detecteert en informeert de bestuurder dat een voertuig met hoge snelheid nadert uit de dodehoekzone.

⚠️ OPMERKING

Het waarschuwingsmoment kan variëren afhankelijk van de rijsnelheid van het naderende voertuig.

Detectiesensor



[1] : Hoekradar achteraan

Zie bovenstaande afbeelding voor de precieze locatie van de detectiesensor.

OPMERKING

Neem de volgende voorzorgsmaatregelen om de optimale prestaties van de detectiesensor te waarborgen:

- Demonteer nooit de hoekradar achter of zijn onderdelen en beschadig ze ook niet.
- Als de hoekradar achter of het gebied in de buurt van de radar beschadigd is geraakt of als er tegenaan is gestoten, werkt de Blind-Spot Collision Warning mogelijk niet goed, ook al wordt er geen waarschuwing melding weergegeven op het instrumentenpaneel. Laat de auto nakijken door een officiële HYUNDAI-dealer.
- Als de hoekradar achter is vervangen of gerepareerd, raden we u aan uw auto te laten controleren door een officiële HYUNDAI-dealer.

- Gebruik uitsluitend originele onderdelen om de achterbumper te repareren op de plaats waar de hoekradar achter zit.
- Breng geen kentekenplaat-houder of andere voorwerpen, zoals een bumpersticker, folie of bumperbescherming aan in de buurt van de hoekradar achter.
- De Blind-Spot Collision Warning werkt mogelijk niet goed wanneer de bumper is vervangen of wanneer het gebied rondom de hoekradar achter beschadigd is of als er lak op is aangebracht.
- Als er een aanhanger is aangekoppeld of drager o.i.d. is gemonteerd, kan dit de werking van de hoekradar achter negatief beïnvloeden of werkt de Blind-Spot Collision Warning mogelijk niet.

Instellingen Blind-Spot Collision Warning

Instelling



Blind-Spot Safety (Veiligheid blinde hoek)

Selecteer/deselecteer als het contact in stand ON staat 'Bestuurdershulp → Veiligheid blinde hoek' in het menu Settings (instellingen) om voor elke functie in te stellen of deze moet worden gebruikt.

- Als 'Alleen waarschuwing' is geselecteerd, waarschuwt de Blind-Spot Collision Warning de bestuurder met een waarschuwingsmelding en een waarschuwingssignaal, afhankelijk van het risico op een aanrijding. Er is geen remhulp.

- Als 'Uit' wordt geselecteerd, wordt de Blind-Spot Collision Warning uitgeschakeld.

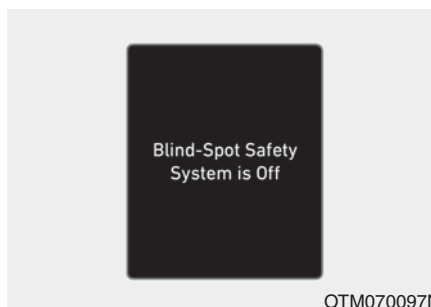

Wanneer de motor opnieuw wordt gestart terwijl het systeem uitgeschakeld is, verschijnt de melding 'Veiligheidssysteem van de dode hoek is uit' op het instrumentenpaneel.

Als u de instelling wijzigt van 'Uit' naar 'Alleen waarschuwing', knippert het waarschuwingslampje op de buitenspiegel gedurende 3 seconden.

Als bovendien het contact in stand ON wordt gezet wanneer de Blind-Spot Collision Warning is ingesteld op 'Alleen waarschuwing', knippert het waarschuwingslampje in de buitenspiegel gedurende drie seconden.

Automatische uitschakeling rijveiligheidssystemen in stand N

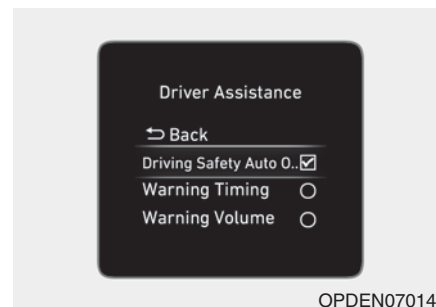

Bij draaiende motor kunt u "Driving Safety Auto Off in N mode" selecteren bij "Drive Assistance" in het instelmenu.

- Als u "Driving Safety Auto Off in N mode" selecteert, wordt de Blind-Spot Collision Warning automatisch uitgeschakeld in de N-modus.
- Als u de selectie van "Driving Safety Auto Off in N mode" ongedaan maakt, wordt de Blind-Spot Collision Warning niet automatisch uitgeschakeld, ook niet in de N-modus.

⚠ WAARSCHUWING

Als 'Alleen waarschuwing' wordt geselecteerd, is er geen remhulp.

Als 'Uit' wordt geselecteerd, moet de bestuurder zich altijd bewust zijn van de omgeving en veilig rijden.

i Informatie

Als de motor opnieuw wordt gestart, wordt de laatste instelling van de Blind-Spot Collision Warning geselecteerd.



Waarschuwingstijdstip

Selecteer als het contact in stand ON staat 'Bestuurdershulp → Waarschuwingstijdstip' in het menu Settings (instellingen) om de activeringstijd voor de eerste waarschuwing voor de Blind-Spot Collision Warning te wijzigen.

Wanneer uw auto wordt afgeleverd, is het waarschuwingstijdstip ingesteld op 'Normaal'. Als u het waarschuwingstijdstip wijzigt, kan dat ook het waarschuwingstijdstip voor andere bestuurdershulpsystemen wijzigen.



Waarschuwingsvolume

Selecteer als het contact in stand ON staat 'Bestuurdershulp → Waarschuwingsvolume' in het menu Settings (instellingen) om het volume voor de waarschuwingen voor de Blind-Spot Collision Warning in te stellen op 'Hoog', 'Gemiddeld' of 'Laag'.

Als u het waarschuwingsvolume wijzigt, kan dat ook het waarschuwingsvolume voor andere bestuurdershulpsystemen wijzigen.

⚠️ OPMERKING

- De instelling van waarschuwingsmoment en waarschuwingsvolume geldt voor alle functies van de Blind-Spot Collision Warning.
- Hoewel 'Normaal' is geselecteerd bij waarschuwingsmoment, lijkt de waarschuwing mogelijk laat wanneer een auto met hoge snelheid nadert.
- Selecteer voor het waarschuwingsmoment 'Later' wanneer er weinig verkeer is en u traag rijdt.

Werking Blind-Spot Collision Warning

Waarschuwing Blind-Spot Collision Warning

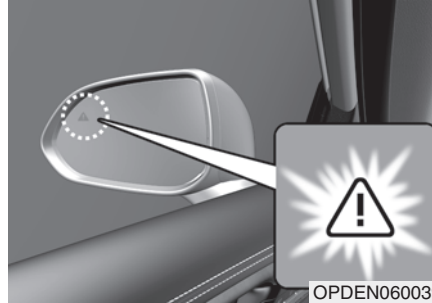

Voertuigdetectie

- Om de bestuurder te waarschuwen op het moment dat een voertuig wordt gedetecteerd, gaat het waarschuwingslampje in de buitenspiegel branden.
- Het systeem werkt wanneer uw rijsnelheid hoger is dan 20 km/h en de snelheid van het voertuig in de dodehoekzone hoger is dan 10 km/h.

Botsingswaarschuwing

- De botsingswaarschuwing werkt wanneer de richtingaanwijzer wordt ingeschakeld in de richting van de gedetecteerde auto.
- Om de bestuurder te waarschuwen voor een aanrijding, gaat het waarschuwingslampje in de buitenspiegel knipperen. Op dat moment klinkt ook een waarschuwingssignaal.
- Wanneer de richtingaanwijzer is uitgeschakeld of wanneer u de rijstrook verlaat, wordt de Collision Warning geannuleerd en keert de Blind-Spot Collision Warning terug naar de voertuigdetectiestatus.

WAARSCHUWING

- Het detectiebereik van de hoekradar achter wordt bepaald door de standaard wegbreedte. Hierdoor signaleert de Blind-Spot Collision Warning op een smalle weg mogelijk andere voertuigen die twee rijstroken verderop rijden en wordt er mogelijk een waarschuwing gegeven. Daarentegen kan de Blind-Spot Collision Warning op een brede weg mogelijk geen voertuigen signaleren die op de naastgelegen rijstrook rijden en wordt er mogelijk geen waarschuwing gegeven.
- Wanneer de alarmknipperlichten ingeschakeld zijn, werkt de botsingswaarschuwing d.m.v. de richtingaanwijzer niet.

Informatie

Als het stuur links zit, kunt u worden gewaarschuwd voor een botsing wanneer u naar links rijdt. Bewaar een correcte afstand tot de voertuigen in de rijstrook links van u. Als het stuur rechts zit, kunt u worden gewaarschuwd voor een botsing wanneer u naar rechts rijdt. Bewaar een correcte afstand tot de voertuigen in de rijstrook rechts van u.

WAARSCHUWING

Neem bij het gebruik van de Blind-Spot Collision Warning altijd de volgende voorzorgsmaatregelen in acht:

- Wijzig voor uw veiligheid de instellingen pas nadat u de auto op een veilige plaats heeft geparkeerd.
- Als een waarschuwing-melding van een ander systeem wordt weergegeven of een waarschuwingssignaal wordt gegenereerd, wordt de waarschuwing-melding van de Blind-Spot Collision Warning mogelijk niet weergegeven en wordt mogelijk geen waarschuwingssignaal gegenereerd.
- Het waarschuwingssignaal van de Blind-Spot Collision Warning is mogelijk niet hoorbaar in een luidruchtige omgeving.

- De bestuurder ontvangt pas laat een waarschuwing van de Blind-Spot Collision Warning of ontvangt helemaal geen waarschuwing, afhankelijk van de weg- en rijomstandigheden.
- De bestuurder dient te allen tijde de controle over de auto te houden. Vertrouw niet blindelings op de Blind-Spot Collision Warning. Vertrouw niet alleen op het Blind-Spot Safety-systeem. Houd een veilige remafstand en trap indien nodig het rempedaal in om snelheid te minderen of het voertuig tot stilstand te brengen.

Storing in en beperkingen van de Blind-Spot Collision Warning

Storing in de Blind-Spot Collision Warning

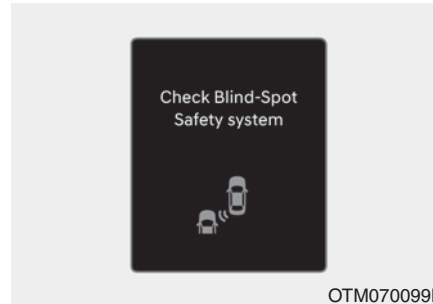

Wanneer de Blind-Spot Collision Warning niet goed werkt, verschijnt de waarschuwing 'Controleer Dodehoekveiligheidssysteem' gedurende enkele seconden op het instrumentenpaneel en gaat het hoofdwarschuwinglampje \triangle op het instrumentenpaneel branden. Laat de auto in dit geval inspecteren door een officiële HYUNDAI-dealer.

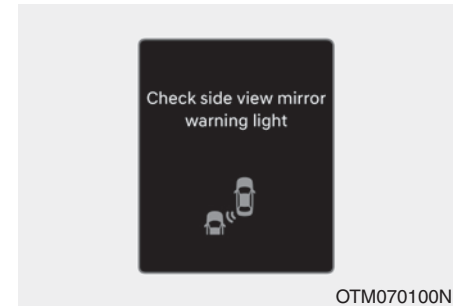

Wanneer het waarschuwinglampje in de buitenspiegel niet goed werkt, verschijnt de waarschuwing 'Controleer het alarmsymbool van de buitenspiegel' gedurende enkele seconden op het instrumentenpaneel en gaat het hoofdwarschuwinglampje \triangle op het instrumentenpaneel branden. Laat de auto in dit geval inspecteren door een officiële HYUNDAI-dealer.

Blind-Spot Collision Warning uitgeschakeld

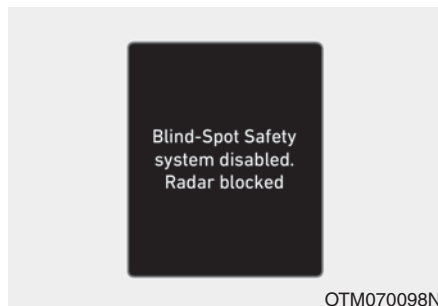

Als de achterbumper rondom de hoekradar of sensor achter vuil is geworden door bijvoorbeeld sneeuw of regen of als een aanhanger is aangekoppeld of drager is gemonteerd, werkt de Blind-Spot Collision Warning mogelijk (tijdelijk) minder goed of wordt deze (tijdelijk) uitgeschakeld.

In dat geval verschijnt de waarschuwingsmelding 'Blind-Spot Collision Warning uitgeschakeld. Radar geblokkeerd.' op het instrumentenpaneel.

De Blind-Spot Collision Warning werkt naar behoren wanneer verontreinigingen of een aanhanger o.i.d. zijn verwijderd en de motor opnieuw is gestart.

Als de Blind-Spot Collision Warning na het verwijderen nog niet goed werkt, laat dan het systeem nakijken door een officiële HYUNDAI-dealer.

⚠ WAARSCHUWING

- **Hoewel er geen waarschuwingsmelding wordt weergegeven op het instrumentenpaneel, werkt de Blind-Spot Collision Warning mogelijk niet goed.**
- **De Blind-Spot Collision Warning werkt mogelijk niet goed in een gebied (bijvoorbeeld een open terrein) waar direct na het starten van de motor bepaalde objecten niet worden gesignaleerd of als er direct na het starten van de motor iets voor de sensor komt te zitten.**

⚠ OPMERKING

Schakel de Blind-Spot Collision Warning uit wanneer u een aanhanger of drager o.i.d. achter of op de auto monteert. Schakel de Blind-Spot Collision Warning weer in wanneer u klaar bent.

Beperkingen van de Blind-Spot Collision Warning

Onder de volgende omstandigheden werkt de Blind-Spot Collision Warning mogelijk niet goed of kan de functie onverwacht in werking treden:

- Slecht weer, zoals hevige sneeuwval, zware regen enz.
- De hoekradar achter is bedekt met sneeuw, regen, vuil enz.
- De temperatuur rond de hoekradar achter is hoog of laag
- De auto rijdt op een op- of afrit van een snelweg (of hoofdweg)
- Het wegdek (of de grond eromheen) bevat ongewone metalen (bijv. door de aanleg van een tunnel).
- Er is een vast voorwerp in de buurt van de auto, zoals een geluidsscherm, vangrail, middenberm, slagboom, lamp, bord, tunnel, muur enz. (inclusief dubbele structuren)
- Bij het rijden in uitgestrekte gebieden waar weinig voertuigen of constructies e.d. zijn (bijvoorbeeld een woestijn, weide of buitenwijk)
- U rijdt op een smalle weg die tussen bomen of gras ligt of overgroeid is

- U rijdt op een nat wegdek, zoals een plas op de weg
- Een achterligger rijdt op een zeer kleine afstand van u of een andere auto rijdt op een kleine afstand voorbij uw auto
- Een andere auto rijdt u zeer snel voorbij, zodat hij slechts heel kort naast u rijdt
- Uw auto rijdt een andere auto voorbij
- Uw auto verandert van rijstrook
- Uw auto is op hetzelfde tijdstip als het voertuig naast u vertrokken en heeft geaccelereerd
- Het voertuig op de rijstrook naast u schuift nog een rijstrook verder op, of een voertuig twee rijstroken verderop schuift over naar de rijstrook naast u
- Er is een aanhanger, drager of dergelijke bevestigd in de buurt van de hoekradar achter
- Het deel van de bumper rond de hoekradar achter wordt bedekt door een bepaald voorwerp, zoals een bumpersticker, bumperbescherming, een fietsendrager enz.

- Het deel van de bumper rond de hoekradar achter heeft een stoot ondervonden of is beschadigd, of de radar zit niet op zijn plaats
- Uw auto is te hoog of te laag door een zware lading, een abnormale bandenspanning enz.

De Blind-Spot Collision Warning werkt mogelijk niet goed of treedt onverwacht in werking wanneer de volgende objecten worden gesignaleerd:

- Een motorfiets of fiets
- Een platte aanhanger of gelijkaardig voertuig
- Een groot voertuig zoals een bus of een vrachtwagen
- Er wordt een bewegend obstakel zoals een voetganger, dier, winkelwagentje of kinderwagen gedetecteerd
- Een voertuig met een geringe hoogte, zoals een sportwagen

⚠ WAARSCHUWING

- Rijden in bochten weg

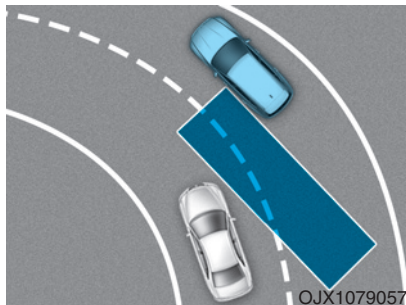

De Blind-Spot Collision Warning werkt mogelijk niet goed tijdens het rijden op een bochtige weg. De functie signaleert een voertuig op de naastgelegen rijstrook mogelijk niet.

Let tijdens het rijden altijd op de weg en de rijomstandigheden.

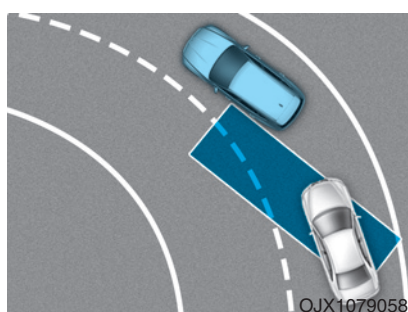

De Blind-Spot Collision Warning werkt mogelijk niet goed tijdens het rijden op een bochtige weg. De functie herkent mogelijk een voertuig op dezelfde rijstrook.

Let tijdens het rijden altijd op de weg en de rijomstandigheden.

- Rijden waar rijstroken samenvoegen/splitsen

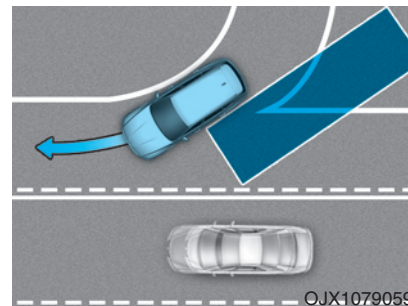

De Blind-Spot Collision Warning werkt mogelijk niet goed tijdens het rijden op een punt waar wegen bij elkaar komen of splitsen. De functie signaleert een voertuig op de naastgelegen rijstrook mogelijk niet.

Let tijdens het rijden altijd op de weg en de rijomstandigheden.

- **Rijden op een helling**

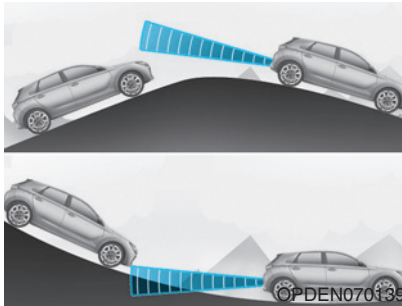

De Blind-Spot Collision Warning werkt mogelijk niet goed tijdens het rijden op een helling. De functie signaleert een voertuig op de naastgelegen rijstrook mogelijk niet of signaleert de grond of een constructie mogelijk onjuist.

Let tijdens het rijden altijd op de weg en de rijomstandigheden.

- **Rijden waar de rijstroken op verschillende hoogten lopen**

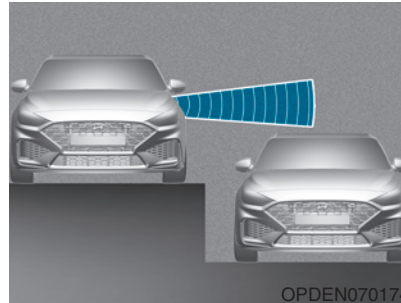

De Blind-Spot Collision Warning werkt mogelijk niet goed tijdens het rijden op een plaats waar de hoogte van de rijstroken verschillend is. De functie signaleert een voertuig op een weg waar de hoogte van de rijstroken verschillend is (onderdoorgang, ongelijkvloerse kruising, enz.) mogelijk niet.

Let tijdens het rijden altijd op de weg en de rijomstandigheden.

WAARSCHUWING

- Zorg ervoor dat de Blind-Spot Collision Warning is uitgeschakeld bij het rijden met een aanhanger of het slepen van een ander voertuig.
- De Blind-Spot Collision Warning werkt mogelijk niet goed bij interferentie door sterke elektromagnetische golven.
- De Blind-Spot Collision Warning werkt mogelijk niet gedurende de 3 seconden na het starten van de auto of nadat de hoekradars achter zijn geïntialiseerd.

BLIND-SPOT COLLISION-AVOIDANCE ASSIST (BCA, HULP BIJ HET VERMIJDEN VAN EEN BLINDEHOEKBOTSING) (INDIEN VAN TOEPASSING)

Blind-Spot Collision-Avoidance Assist (Botsingsvermijding blinde hoek) is ontworpen om voertuigen die naderen en zich in de blinde hoek van de bestuurder bevinden te detecteren en te controleren en de bestuurder met een melding en een signaal te waarschuwen als een aanrijding dreigt.

Bovendien kan de Blind-Spot Collision-Avoidance Assist een aanrijding helpen voorkomen door te remmen als er een risico op een aanrijding bestaat bij het wisselen van rijstrook of het vooruit verlaten van een parkeerplaats.

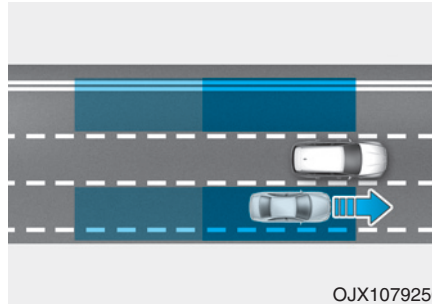

Blind-Spot Collision-Avoidance Assist detecteert en informeert de bestuurder als er zich een voertuig in zijn/haar dode hoek bevindt.

OPMERKING

Afhankelijk van uw rijnsnelheid kan het detectiebereik variëren. Zelfs als er zich een voertuig in de dode hoek bevindt, waarschuwt het systeem u mogelijk niet wanneer u met hoge snelheid voorbijrijdt.

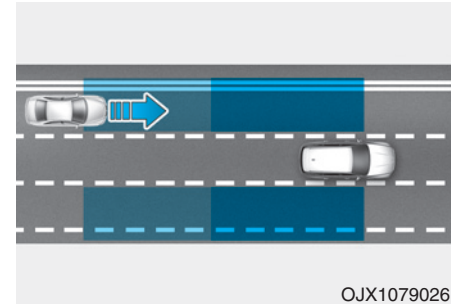

Blind-Spot Collision-Avoidance Assist waarschuwt de bestuurder voor een door het systeem gedetecteerd voertuig dat nadert vanuit de dode hoek van de auto.

OPMERKING

Het waarschuwingsmoment kan variëren afhankelijk van de rijnsnelheid van het naderende voertuig.

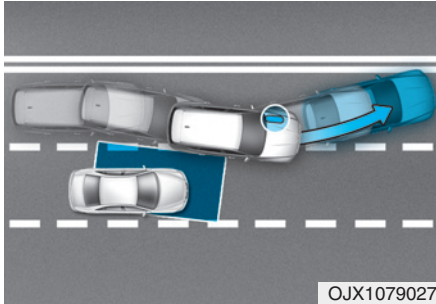

Als de Blind-Spot Collision-Avoidance Assist bij het wisselen van rijstrook door de rijstrook voor u te signaleren, oordeelt dat er een risico op een aanrijding bestaat met een naderend voertuig in de dode hoek, kan het systeem een aanrijding helpen te voorkomen door te remmen.

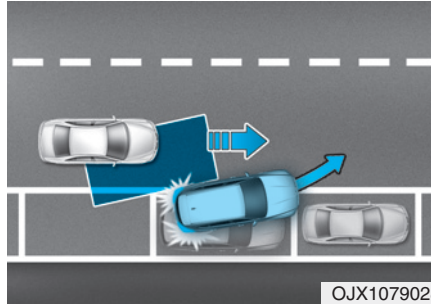

Als de Blind-Spot Collision-Avoidance Assist bij het vooruit verlaten van een parkeerplaats oordeelt dat er een risico op een aanrijding bestaat met een naderend voertuig in de dode hoek, kan het systeem een aanrijding helpen te voorkomen door te remmen.

Detectiesensor

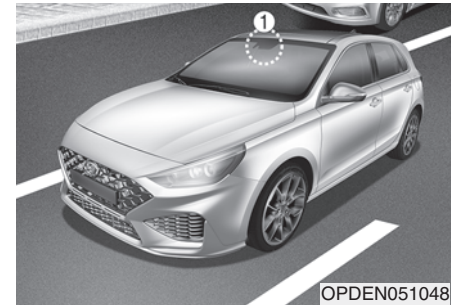

- [1] : Frontzichtcamera,
- [2] : Hoekradar achteraan

Zie bovenstaande afbeelding voor de precieze locatie van de detectiesensoren.

OPMERKING

Neem de volgende voorzorgsmaatregelen om de optimale prestaties van de detectiesensor te waarborgen:

- Demonteer nooit de hoekradar achter of zijn onderdelen en beschadig ze ook niet.
- Als de hoekradar achter of het gebied in de buurt van de radar beschadigd is geraakt of als er tegenaan is gestoten, werkt de Blind-Spot Collision-Avoidance Assist niet goed, ook al wordt er geen waarschuwing melding weergegeven op het instrumentenpaneel. Laat de auto nakijken door een officiële HYUNDAI-dealer.
- Als de hoekradar achter is vervangen of gerepareerd, raden we u aan uw auto te laten controleren door een officiële HYUNDAI-dealer.
- Gebruik uitsluitend originele onderdelen om de achterbumper te repareren op de plaats waar de hoekradar achter zit.

- Breng geen kentekenplaat-houder of andere voorwerpen, zoals een bumpersticker, folie of bumperbescherming aan in de buurt van de hoekradar achter.
- De Blind-Spot Collision-Avoidance Assist werkt mogelijk niet goed wanneer de bumper is vervangen of wanneer het gebied rondom de hoekradar achter beschadigd is of als er lak op is aangebracht.
- Als er een aanhanger is aangekoppeld of drager o.i.d. is gemonteerd, kan dit de werking van de hoekradar achter negatief beïnvloeden of werkt de Blind-Spot Collision-Avoidance Assist mogelijk niet.
- Zie "Forward Collision-Avoidance Assist (FCA, Ondersteuning botsingsvermijding voorzijde)" in dit hoofdstuk voor meer informatie over de voorzorgsmaatregelen bij de vooruitcamera.

Instellingen Blind-Spot Collision-Avoidance Assist

Instelling

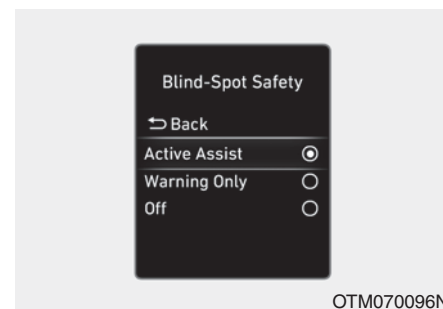

Blind-Spot Safety (Veiligheid blinde hoek)

Selecteer/deselecteer als het contact in stand ON staat 'Bestuurdershulp → Veiligheid blinde hoek' om voor elke functie in te stellen of deze moet worden gebruikt.

- Als 'Actieve hulp' is geselecteerd, waarschuwt de Blind-Spot Collision-Avoidance Assist de bestuurder met een waarschuwingssignaal en wordt er remassistentie toegepast, afhankelijk van het risico op een aanrijding.

- Als 'Alleen waarschuwing' is geselecteerd, waarschuwt de Blind-Spot Collision-Avoidance Assist de bestuurder met een waarschuwingsmelding en een waarschuwings signaal, afhankelijk van het risico op een aanrijding. Er is geen remhulp.
- Als 'Uit' wordt geselecteerd, wordt de Blind-Spot Collision-Avoidance Assist uitgeschakeld.



Wanneer de motor opnieuw wordt gestart terwijl het systeem uitgeschakeld is, verschijnt de melding 'Veiligheidssysteem van de dode hoek is uit' op het instrumentenpaneel.

Als u de instelling wijzigt van 'Uit' naar 'Actieve hulp' of 'Alleen waarschuwen', knippert het waarschuwingslampje op de buitenspiegel gedurende 3 seconden. Als bovendien het contact in stand ON wordt gezet wanneer de Blind-Spot Collision-Avoidance Assist is ingesteld op 'Actieve hulp' of 'Alleen waarschuwen', knippert het waarschuwingslampje in de buitenspiegel gedurende drie seconden.

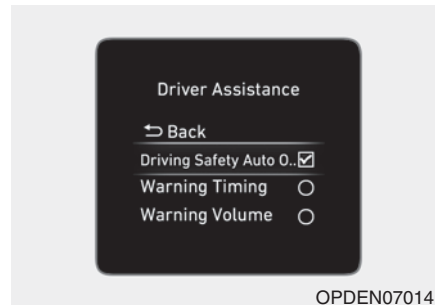

Automatische uitschakeling rijveiligheidssystemen in stand N

Bij draaiende motor kunt u 'Automatische uitschakeling rijveiligheidssystemen in stand N' selecteren bij "Drive Assistance" in het instelmenu.

- Als u 'Automatische uitschakeling rijveiligheidssystemen in stand N' selecteert, wordt de Blind-Spot Collision-Avoidance Assist automatisch uitgeschakeld in stand N.
- Als u de selectie van 'Automatische uitschakeling rijveiligheidssystemen in stand N' ongedaan maakt, wordt de Blind-Spot Collision-Avoidance Assist niet automatisch uitgeschakeld, ook niet in stand N.

WAARSCHUWING

- Als 'Alleen waarschuwing' wordt geselecteerd, is er geen remhulp.
- Als 'Uit' wordt geselecteerd, moet de bestuurder zich altijd bewust zijn van de omgeving en veilig rijden.

Informatie

Als de motor opnieuw wordt gestart, wordt de laatste instelling van de Blind-Spot Collision-Avoidance Assist geselecteerd.



Waarschuwingstijdstip

Selecteer als het contact in stand ON staat 'Bestuurdershulp → Waarschuwingstijdstip' in het menu Settings (instellingen) om de activeringstijd voor de eerste waarschuwing voor de Blind-Spot Collision-Avoidance Assist te wijzigen.

Wanneer uw auto wordt afgeleverd, is het waarschuwingstijdstip ingesteld op 'Normaal'. Als u het waarschuwingstijdstip wijzigt, kan dat ook het waarschuwingstijdstip voor andere bestuurdershulpsystemen wijzigen.

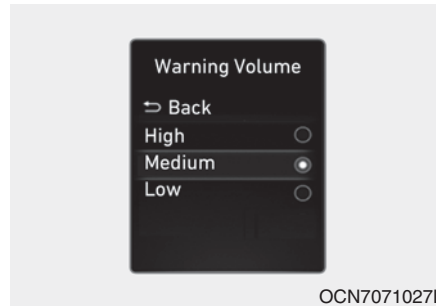

Waarschuwingsvolume

Selecteer als het contact in stand ON staat 'Bestuurdershulp → Waarschuwingsvolume' in het menu Settings (instellingen) om het volume voor de waarschuwingen voor de Blind-Spot Collision-Avoidance Assist in te stellen op 'Hoog', 'Gemiddeld' of 'Laag'.

Als u het waarschuwingsvolume wijzigt, kan dat ook het waarschuwingsvolume voor andere bestuurdershulpsystemen wijzigen.

⚠️ OPMERKING

- De instelling van waarschuwingstijdstip en waarschuwingsvolume geldt voor alle functies van de Blind-Spot Collision-Avoidance Assist.
- Hoewel 'Normaal' is geselecteerd bij waarschuwingstijdstip, lijkt de waarschuwing mogelijk laat wanneer een auto met hoge snelheid nadert.
- Selecteer voor het waarschuwingstijdstip 'Later' wanneer er weinig verkeer is en u traag rijdt.

Werking Blind-Spot Collision-Avoidance Assist

Waarschuwing en regeling

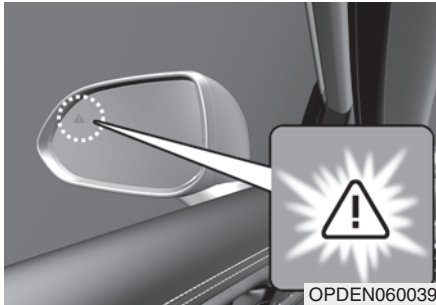

Voertuigdetectie

- Om de bestuurder te waarschuwen op het moment dat een voertuig wordt gedetecteerd, gaat het waarschuwingslampje in de buitenspiegel branden.
- Het systeem werkt wanneer uw rijdsnelheid hoger is dan 20 km/h en de snelheid van het voertuig in de dodehoekzone hoger is dan 10 km/h.

Botsingswaarschuwing

- De botsingswaarschuwing werkt wanneer de richtingaanwijzer wordt ingeschakeld in de richting van de gedetecteerde auto.
- Als 'Alleen waarschuwing' wordt geselecteerd in het menu Settings (Instellingen), werkt de botsingswaarschuwing wanneer uw auto de rijstrook nadert waarin het voertuig in uw dode hoek is gedetecteerd.
- Om de bestuurder te waarschuwen voor een aanrijding, gaat het waarschuwingslampje in de buitenspiegel knipperen. Op dat moment klinkt ook een waarschuwingsgeluid.
- Als de richtingaanwijzer wordt uitgeschakeld of u wegrijdt van de rijstrook in kwestie, wordt de botsingswaarschuwing geannuleerd en schakelt het systeem opnieuw de voertuigdetectiemodus in.

⚠ WAARSCHUWING

- Het detectiebereik van de hoekradar achter wordt bepaald door de standaard wegbreedte. Hierdoor signaleert de Blind-Spot Collision-Avoidance Assist op een smalle weg mogelijk andere voertuigen die twee rijstroken verderop rijden en wordt er mogelijk een waarschuwing gegeven. Daarentegen kan de Blind-Spot Collision-Avoidance Assist op een brede weg mogelijk geen voertuigen signaleren die op de naastgelegen rijstrook rijden en wordt er mogelijk geen waarschuwing gegeven.
- Wanneer de alarmknipperlichten ingeschakeld zijn, werkt de botsingswaarschuwing d.m.v. de richtingaanwijzer niet.

i Informatie

Als het stuur links zit, kunt u worden gewaarschuwd voor een botsing wanneer u naar links rijdt. Bewaar een correcte afstand tot de voertuigen in de rijstrook links van u. Als het stuur rechts zit, kunt u worden gewaarschuwd voor een botsing wanneer u naar rechts rijdt. Bewaar een correcte afstand tot de voertuigen in de rijstrook rechts van u.

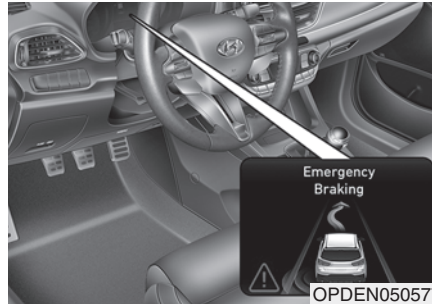

Collision-Avoidance Assist (Botsingsvermijding) (Tijdens het rijden)

- Om de bestuurder te waarschuwen voor een aanrijding, knippert het waarschuwingslampje op de buitenspiegel; ook verschijnt er een waarschuwingsmelding op het instrumentenpaneel. Er is ook een waarschuwingssignaal te horen.
- De Blind-Spot Collision-Avoidance Assist werkt wanneer uw rijsnelheid tussen ongeveer 60 en 200 km/h ligt en beide rijstrookmarkeringen van de rijstrook waarop u rijdt worden gesignaleerd.
- De noodrem wordt geactiveerd om een botsing met het voertuig in de dodehoekzone te helpen voorkomen.

⚠ WAARSCHUWING

- **Collision-Avoidance Assist** wordt geannuleerd onder de volgende omstandigheden:
 - Uw auto rijdt op een bepaalde afstand de rijstrook naast u op
 - Uw auto is niet meer in de buurt van het botsingsrisico
 - Het stuurwiel wordt omgegooid
 - Het rempedaal wordt ingetrapt
 - **Forward Collision-Avoidance Assist (Ondersteuning botsingsvermijding voorzijde)** actief is
- Nadat de **Blind-Spot Collision-Avoidance Assist** in werking is getreden of nadat u van rijstrook bent gewisseld, moet u naar het midden van de rijstrook rijden. De **Blind-Spot Collision-Avoidance Assist** werkt niet wanneer de auto niet in het midden van de rijstrook rijdt.

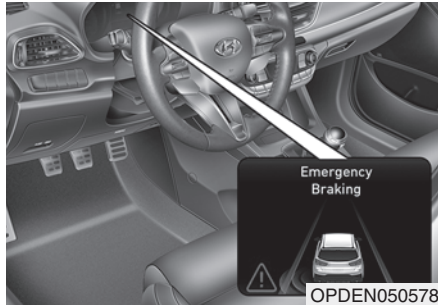

Collision-Avoidance Assist (Botsingsvermijding) (Bij het wegrijden)

- Om de bestuurder te waarschuwen voor een aanrijding, knippert het waarschuwingslampje op de buitenspiegel; ook verschijnt er een waarschuwingsmelding op het instrumentenpaneel. Er is ook een waarschuwings signaal te horen.
- Het systeem werkt wanneer uw rij snelheid lager is dan 3 km/h en de snelheid van het voertuig in de dodehoekzone hoger is dan 5 km/h.
- De noodrem wordt geactiveerd om een botsing met het voertuig in de dodehoekzone te helpen voorkomen.



De auto tot stilstand brengen en het aansturen van de remmen beëindigen

- Wanneer de auto tot stilstand is gebracht door de noodrem, verschijnt de waarschuwing 'Drive carefully' (Rijd voorzichtig) op het instrumentenpaneel.
- Voor zijn/haar veiligheid dient de bestuurder het rempedaal onmiddellijk in te trappen en de omgeving te controleren.
- Het aansturen van de remmen wordt beëindigd nadat de auto door toedoen van de noodrem gedurende ongeveer 2 seconden heeft stilgestaan.

WAARSCHUWING

Neem bij het gebruik van de Blind-Spot Collision-Avoidance Assist altijd de volgende voorzorgsmaatregelen in acht:

- Wijzig voor uw veiligheid de instellingen pas nadat u de auto op een veilige plaats heeft geparkeerd.
- Als een waarschuwingsmelding van een ander systeem wordt weergegeven of een waarschuwings signaal wordt gegenereerd, wordt de waarschuwingsmelding van de Blind-Spot Collision-Avoidance Assist mogelijk niet weergegeven en wordt mogelijk geen waarschuwings signaal gegenereerd.
- Het waarschuwings signaal van de Blind-Spot Collision-Avoidance Assist is mogelijk niet hoorbaar in een luidruchtige omgeving.

- De Blind-Spot Collision-Avoidance Assist werkt mogelijk niet als de bestuurder het rempedaal intrapt om een aanrijding te voorkomen.
- Wanneer de Blind-Spot Collision-Avoidance Assist in werking is, wordt de remregeling door de functie automatisch uitgeschakeld wanneer de bestuurder het gaspedaal te stevig intrapt of het stuur omgooit.
- Terwijl de Blind-Spot Collision-Avoidance Assist in werking is, komt de auto mogelijk plotseling tot stilstand, waardoor passagiers letsel kunnen oplopen en losse objecten kunnen gaan schuiven. Zorg dat alle inzittenden steeds hun veiligheidsgordel om hebben en dat losse voorwerpen altijd goed worden vastgezet.

- Zelfs als er een probleem is met de Blind-Spot Collision-Avoidance Assist, werkt het remsysteem in basis naar behoren.
- De Blind-Spot Collision-Avoidance Assist werkt niet in alle situaties en kan niet alle aanrijdingen voorkomen.
- De bestuurder ontvangt pas laat een waarschuwing van de Blind-Spot Collision-Avoidance Assist of ontvangt helemaal geen waarschuwing, afhankelijk van de weg- en rijomstandigheden.
- De bestuurder dient te allen tijde de controle over de auto te houden. Vertrouw niet blindelings op de Blind-Spot Collision-Avoidance Assist. Houd een veilige remafstand en trap indien nodig het rempedaal in om snelheid te minderen of het voertuig tot stilstand te brengen.

- Pas de Blind-Spot Collision-Avoidance Assist niet toe in de buurt van personen, dieren, voorwerpen, enz. Anders kan ernstig letsel ontstaan. Dit kan ernstig of dodelijk letsel veroorzaken.

WAARSCHUWING

Afhankelijk van de status van ESC (Elektronische stabiliteitsregeling) is het mogelijk dat het aansturen van de remmen niet goed functioneert.

Er zal alleen een waarschuwing worden gegeven in de volgende gevallen:

- Het waarschuwingslampje ESC (Elektronische stabiliteitsregeling) brandt
- ESC (Elektronische stabiliteitsregeling) voert een andere functie uit.

Storing in en beperkingen van de Blind-Spot Collision-Avoidance Assist

Storing in de Blind-Spot Collision-Avoidance Assist

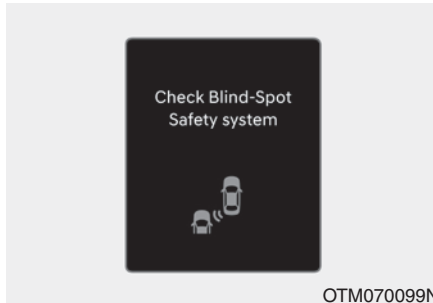

Wanneer de Blind-Spot Collision-Avoidance Assist niet goed werkt, verschijnt de waarschuwingsmelding 'Controleer Dodehoekveiligheidssysteem' gedurende enkele seconden op het instrumentenpaneel en gaat het hoofdwaarschuwinglampje  op het instrumentenpaneel branden. Laat de auto in dit geval inspecteren door een officiële HYUNDAI-dealer.

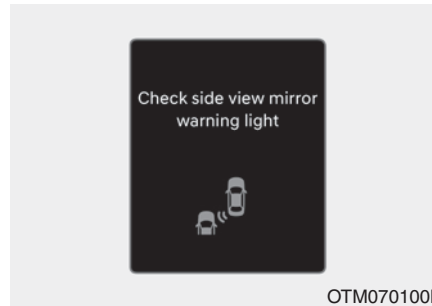

Wanneer het waarschuwingslampje in de buitenspiegel niet goed werkt, verschijnt de waarschuwingsmelding 'Controleer het alarmsymbool van de buitenspiegel' gedurende enkele seconden op het instrumentenpaneel en gaat het hoofdwaarschuwinglampje  op het instrumentenpaneel branden. Laat de auto in dit geval inspecteren door een officiële HYUNDAI-dealer.

Blind-Spot Collision-Avoidance Assist uitgeschakeld



Als de achterbumper rondom de hoekradar of sensor achter vuil is geworden door bijvoorbeeld sneeuw of regen of als een aanhanger is aangekoppeld of drager is gemonteerd, werkt de Blind-Spot Collision-Avoidance Assist mogelijk (tijdelijk) minder goed of wordt deze (tijdelijk) uitgeschakeld.

Als dit gebeurt, verschijnt de waarschuwingsmelding 'Dodehoekveiligheidssysteem uitgeschakeld. Radar geblokkeerd' op het instrumentenpaneel.

Het systeem werkt naar behoren wanneer verontreinigingen of een aanhanger o.i.d. zijn verwijderd en de motor opnieuw is gestart.

Als de Blind-Spot Collision-Avoidance Assist na het verwijderen nog niet goed werkt, laat dan de auto nakijken door een officiële HYUNDAI-dealer.

WAARSCHUWING

- **Mogelijk werkt het Blind-Spot Safety-systeem niet goed, zonder dat daardoor een waarschuwing melding verschijnt op het instrumentenpaneel.**
- **Het Blind-Spot Safety-systeem werkt mogelijk niet goed in een gebied (bijvoorbeeld een open terrein) waar direct na het starten van de motor bepaalde objecten niet worden gesignaleerd of als er direct na het starten van de motor iets voor de sensor komt te zitten.**

OPMERKING

Schakel de Blind-Spot Collision-Avoidance Assist uit wanneer u een aanhanger of drager o.i.d. achter of op de auto monteert. Schakel de Blind-Spot Collision-Avoidance Assist weer in wanneer u klaar bent.

Beperkingen van de Blind-Spot Collision-Avoidance Assist

Onder de volgende omstandigheden werkt de Blind-Spot Collision-Avoidance Assist mogelijk niet goed of kan de functie onverwacht in werking treden:

- Slecht weer, zoals hevige sneeuwval, zware regen enz.
- De hoekradar achter is bedekt met sneeuw, regen, vuil enz.
- De temperatuur rond de hoekradar achter is hoog of laag
- De auto rijdt op een op- of afrit van een snelweg (of hoofdweg)

- Het wegdek (of de grond eromheen) bevat ongewone metalen (bijv. door de aanleg van een tunnel).
- Er is een vast voorwerp in de buurt van de auto, zoals een geluidsscherm, vangrail, middenberm, slagboom, lamp, bord, tunnel, muur enz. (inclusief dubbele structuren)
- Bij het rijden in uitgestrekte gebieden waar weinig voertuigen of constructies e.d. zijn (bijvoorbeeld een woestijn, weide of buitenwijk)
- U rijdt op een smalle weg die tussen bomen of gras ligt of overgroeid is
- U rijdt op een nat wegdek, zoals een plas op de weg
- Een achterligger rijdt op een zeer kleine afstand van u of een andere auto rijdt op een kleine afstand voorbij uw auto
- Een andere auto rijdt u zeer snel voorbij, zodat hij slechts heel kort naast u rijdt
- Uw auto rijdt een andere auto voorbij

- Uw auto verandert van rijstrook
- Uw auto is op hetzelfde tijdstip als het voertuig naast u vertrokken en heeft geaccelereerd
- Het voertuig op de rijstrook naast u schuift nog een rijstrook verder op, of een voertuig twee rijstroken verderop schuift over naar de rijstrook naast u
- Er is een aanhanger of drager o.i.d. in de buurt van de hoekradar achter gemonteerd.
- Het deel van de bumper rond de hoekradar achter wordt bedekt door een bepaald voorwerp, zoals een bumpersticker, bumperbeschermer, een fietsendrager enz.
- Het deel van de bumper rond de hoekradar achter heeft een stoot ondervonden of is beschadigd, of de radar zit niet op zijn plaats
- Uw auto is te hoog of te laag door een zware lading, een abnormale bandenspanning enz.

De Blind-Spot Collision-Avoidance Assist werkt mogelijk niet goed of treedt onverwacht in werking wanneer de volgende objecten worden gesignaleerd:

- Een motorfiets of fiets
- Een platte aanhanger of gelijkaardig voertuig
- Een groot voertuig zoals een bus of een vrachtwagen
- Er wordt een bewegend obstakel zoals een voetganger, dier, winkelwagentje of kinderwagen gedetecteerd
- Een voertuig met een geringe hoogte, zoals een sportwagen

Mogelijk werkt het aansturen van de remmen niet en is de aandacht van de bestuurder vereist in de volgende gevallen:

- De auto trilt ernstig wanneer hij op een wegdek rijdt dat hobbelig, ongelijkmatig of met beton hersteld is
- U rijdt op een ondergrond die glad is door sneeuw, waterplassen, ijs enz.
- De bandendruk is laag of er is een band beschadigd
- Het remsysteem is gewijzigd
- De auto wisselt abrupt van rijstrook

Informatie

Zie "Forward Collision-Avoidance Assist (FCA, Ondersteuning botsingsvermijding voorzijde)" in dit hoofdstuk voor meer informatie over de beperkingen van de voorruitcamera.

⚠ WAARSCHUWING

- Rijden in bochten weg

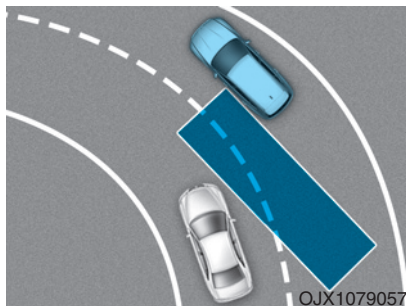

De Blind-Spot Collision-Avoidance Assist werkt mogelijk niet goed tijdens het rijden op een bochtige weg. De functie signaleert een voertuig op de naastgelegen rijstrook mogelijk niet.

Let tijdens het rijden altijd op de weg en de rijomstandigheden.

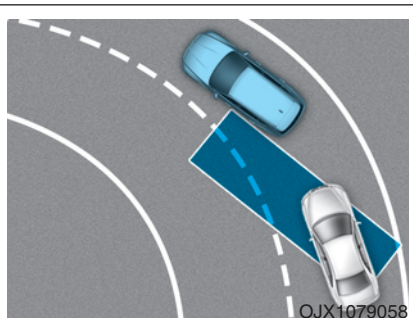

De Blind-Spot Collision-Avoidance Assist werkt mogelijk niet goed tijdens het rijden op een bochtige weg. De functie herkent mogelijk een voertuig op dezelfde rijstrook.

Let tijdens het rijden altijd op de weg en de rijomstandigheden.

- Rijden waar rijstroken samenvoegen/splitsen

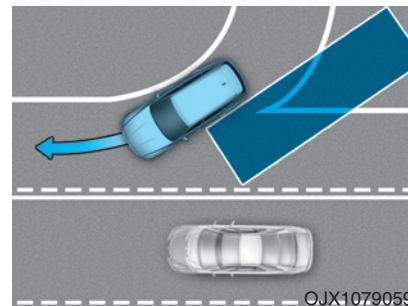

De Blind-Spot Collision-Avoidance Assist werkt mogelijk niet goed tijdens het rijden op een punt waar wegen bij elkaar komen of splitsen. De functie signaleert een voertuig op de naastgelegen rijstrook mogelijk niet.

Let tijdens het rijden altijd op de weg en de rijomstandigheden.

- **Rijden op een helling**

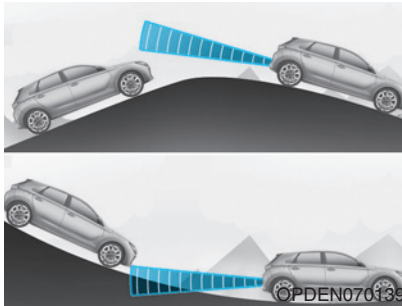

De Blind-Spot Collision-Avoidance Assist werkt mogelijk niet goed tijdens het rijden op een helling. De functie signaleert een voertuig op de naastgelegen rijstrook mogelijk niet of signaleert de grond of een constructie mogelijk onjuist. Let tijdens het rijden altijd op de weg en de rijomstandigheden.

- **Rijden waar de rijstroken op verschillende hoogten lopen**

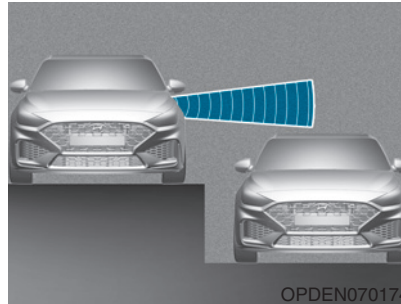

De Blind-Spot Collision-Avoidance Assist werkt mogelijk niet goed tijdens het rijden op een plaats waar de hoogte van de rijstroken verschillend is. De functie signaleert een voertuig op een weg waar de hoogte van de rijstroken verschillend is (onderdoorgang, ongelijkvloerse kruising, enz.) mogelijk niet.

Let tijdens het rijden altijd op de weg en de rijomstandigheden.

⚠ WAARSCHUWING

- Zorg ervoor dat de Blind-Spot Collision-Avoidance Assist is uitgeschakeld bij het rijden met een aanhanger of het slepen van een ander voertuig.
- De Blind-Spot Collision-Avoidance Assist werkt mogelijk niet goed bij interferentie door sterke elektromagnetische golven.
- De Blind-Spot Collision-Avoidance Assist werkt mogelijk niet gedurende de 3 seconden na het starten van de auto of nadat de vooruitcamera of de hoekradars achter zijn geïnitieerd.

SAFE EXIT ASSIST (SEA, HULP BIJ VEILIG UITSTAPPEN) (INDIEN VAN TOEPASSING)

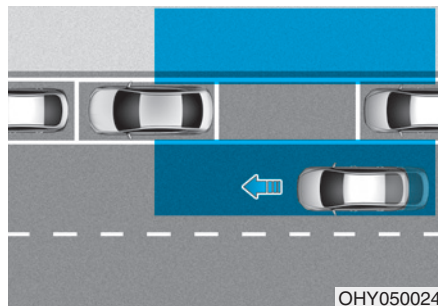

De Safe Exit Warning waarschuwt nadat de auto is stilgezet de bestuurder door een waarschuwing melding weer te geven en een waarschuwingssignaal te laten klinken nadat een van de passagiers een portier opent op het moment dat er een van achteren naderend voertuig wordt gesignaleerd.

OPMERKING

Het waarschuwingsmoment kan variëren afhankelijk van de snelheid van het naderende voertuig.

Detectiesensor



[1] : Hoekradar achteraan

Zie bovenstaande afbeelding voor de precieze locatie van de detectiesensoren.

AANWIJZING

Zie "Blind-Spot Collision-Avoidance Assist (BCA, hulp bij het vermijden van een blindehoekbotsing)" in dit hoofdstuk voor meer informatie over de voorzorgsmaatregelen bij de hoekradars achter.

Instellingen Safe Exit Assist

Instelling

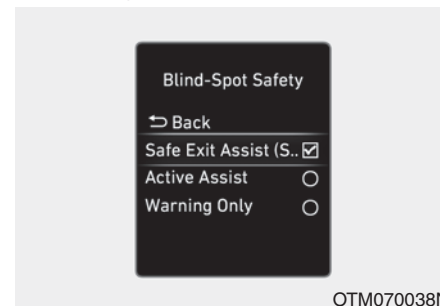

Safe Exit Assist (Hulp bij veilig uitstappen)

Selecteer als het contact in stand ON staat "Bestuurdershulp → Dodehoekveiligheid → SEA (Hulp bij veilig uitstappen)" in het menu Settings (instellingen) om de Safe Exit Warning in te schakelen en maak de selectie ongedaan om de functie uit te schakelen.

⚠ WAARSCHUWING

De bestuurder dient altijd de omgeving in de gaten te houden. Als 'SEA (Hulp bij veilig uitstappen)' is uitgeschakeld, kan het systeem u niet helpen.

i Informatie

Als de motor opnieuw wordt gestart, wordt automatisch de laatste instelling van de Safe Exit Warning geselecteerd.



Waarschuwingstijdstip

Selecteer als het contact in stand ON staat 'Bestuurdershulp → Waarschuwingstijdstip' in het menu Settings (instellingen) om de activeringstijd voor de eerste waarschuwing voor de Safe Exit Assist te wijzigen.

Wanneer uw auto wordt afgeleverd, is het waarschuwingstijdstip ingesteld op 'Normaal'. Als u het waarschuwingstijdstip wijzigt, kan dat ook het waarschuwingstijdstip voor andere bestuurdershulpsystemen wijzigen.

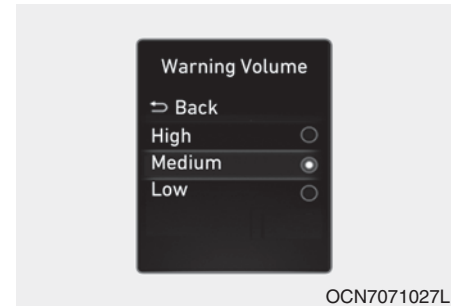

Waarschuwingsvolume

Selecteer als het contact in stand ON staat 'Bestuurdershulp → Waarschuwingsvolume' in het menu Settings (instellingen) om het volume voor de waarschuwingen voor de Safe Exit Assist in te stellen op 'Hoog', 'Gemiddeld' of 'Laag'.

Als u het waarschuwingsvolume wijzigt, kan dat ook het waarschuwingsvolume voor andere bestuurdershulpsystemen wijzigen.

OPMERKING

- De instelling van "Waarschuwingsmoment" en "Waarschuwingvolume" geldt voor alle functies van de Safe Exit Warning.
- Hoewel 'Normaal' is geselecteerd bij waarschuwingsmoment, lijkt de waarschuwing mogelijk laat wanneer een auto met hoge snelheid van achteren nadert.
- Selecteer "Laat" bij "Waarschuwingsmoment" wanneer er weinig verkeer is en de rijsnelheid laag is.

Informatie

Als de motor opnieuw wordt gestart, wordt automatisch de laatste instelling van "Waarschuwingsmoment" en "Waarschuwingvolume" geselecteerd.

Werking Safe Exit Assist

Waarschuwing en regeling

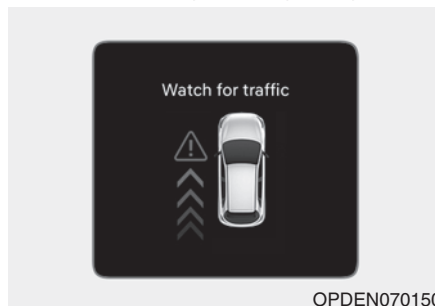

Botsingswaarschuwing bij het verlaten van de auto

- Wanneer, op het moment dat een portier wordt geopend, een voertuig wordt gedetecteerd dat de auto van achteren nadert, verschijnt de waarschuwingsmelding 'Watch for traffic' (Let op eventueel verkeer) op het instrumentenpaneel en klinkt een waarschuwingssignaal.
- Safe Exit Warning waarschuwt de bestuurder als de snelheid van de auto lager is dan 3 km/h en de snelheid van het van achteren naderende voertuig hoger is dan 5 km/h.

Informatie

Als een achterportier van buitenaf wordt geopend, kan het worden geopend ongeacht de werking van de Safe Exit Assist.

WAARSCHUWING

Neem de volgende voorzorgsmaatregelen bij gebruik van het Safe Exit Assist-systeem:

- Wijzig voor uw veiligheid de instellingen pas nadat u de auto op een veilige plaats heeft geparkeerd.
- Mogelijk verschijnt de waarschuwingmelding of of klinkt het waarschuwingssignaal van Safe Exit Warning niet als een waarschuwingssignaal of waarschuwingssignaal van een ander systeem wordt weergegeven of klinkt.

- Mogelijk hoort u het waarschuwingssignaal van het Safe Exit Assist-systeem niet als er veel lawaai in de omgeving is.
- Het Safe Exit Assist-systeem werkt niet in alle situaties en kan niet alle aanrijdingen voorkomen.
- Mogelijk waarschuwt het Safe Exit Assist-systeem de bestuurder te laat of helemaal niet, afhankelijk van de wegen-rijomstandigheden. Controleer altijd de omgeving van de auto.
- De bestuurder en de passagiers zijn verantwoordelijk voor ongevallen bij het verlaten van de auto. Controleer altijd de omgeving voordat u uit de auto stapt.
- Laat Safe Exit Assist nooit opzettelijk activeren. Dit kan ernstig of dodelijk letsel veroorzaken.

- De Safe Exit Assist werkt niet als er een probleem is met de Safe Exit Assist. Mogelijk is er een probleem met de Safe Exit Assist wanneer:
- Het waarschuwinglampje van de Safe Exit Assist gaat branden
- De Safe Exit Assist-sensor of de omgeving ervan vuil of afgedekt is
- De Safe Exit Assist passagiers niet of ten onrechte waarschuwt

i Informatie

De Safe Exit Warning blijft nadat de motor is uitgezet nog ongeveer 10 minuten actief, maar wordt direct uitgeschakeld als de portieren worden vergrendeld.

Storing in en beperkingen van de Safe Exit Assist

Storing in de Safe Exit Assist

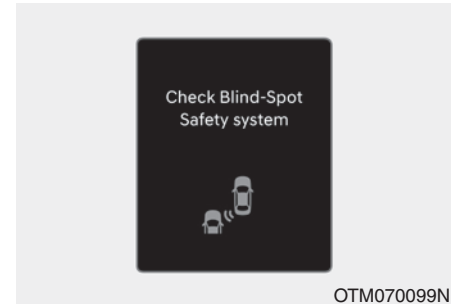

Wanneer de Safe Exit Assist niet goed werkt, verschijnt de waarschuwing melding “Controleer Blind-Spot Safety-systeem” gedurende enkele seconden op het instrumentenpaneel en gaat het hoofdwaarschuwinglampje  op het instrumentenpaneel branden. Als het hoofdwaarschuwinglampje brandt, adviseren we u de auto te laten nakijken door een officiële HYUNDAI-dealer.

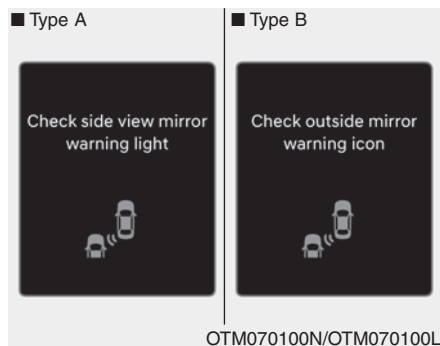

Wanneer het waarschuwingslampje in de buitenspiegel niet goed werkt, verschijnt de waarschuwingsmelding “Controleer waarschuwingslampje in buitenspiegel) (of “Controleer waarschuwingsicoon” in buitenspiegel)” gedurende enkele seconden op het instrumentenpaneel en gaat het hoofdwaarschuwingslampje  op het instrumentenpaneel branden. Als het hoofdwaarschuwingslampje brandt, adviseren we u de auto te laten nakijken door een officiële HYUNDAI-dealer.

Safe Exit Assist uitgeschakeld

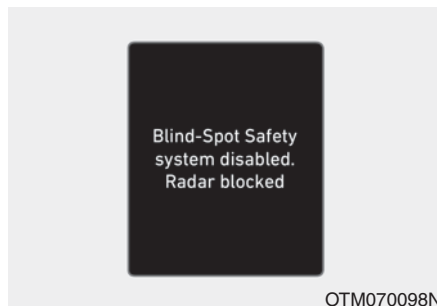

Als de achterbumper rondom de radars of sensoren op de hoeken vuil is geworden door bijvoorbeeld regen of sneeuw of als een aanhanger is aangekoppeld of een fietsendrager op de trekhaak is gemonteerd, is het mogelijk dat de Safe Exit Warning (Tijdelijk) minder goed werkt of wordt uitgeschakeld.

In dat geval verschijnt de waarschuwingsmelding “Blind-Spot Safety-systeem uitgeschakeld. Radar geblokkeerd” op het instrumentenpaneel.

De Safe Exit Assist werkt naar behoren wanneer verontreinigingen of een aanhanger o.i.d. zijn verwijderd en de motor opnieuw is gestart.

Als de Safe Exit Assist na het verwijderen nog niet goed werkt, laat dan de auto nakijken door een officiële HYUNDAI-dealer.

WAARSCHUWING

- Zelfs als er geen waarschuwing op het instrumentenpaneel verschijnt, is het mogelijk dat Safe Exit Assist niet goed werkt.
- De Safe Exit Warning werkt mogelijk niet goed in een gebied (bijvoorbeeld een open terrein) waar direct na het starten van de motor bepaalde objecten niet worden gesignaleerd of als er direct na het starten van de motor iets voor de sensor komt te zitten.

OPMERKING

Schakel de Safe Exit Assist uit wanneer u een aanhanger of drager o.i.d. achter of op de auto monteert. Schakel de Safe Exit Assist weer in wanneer u klaar bent.

Beperkingen van de Safe Exit Assist

Onder de volgende omstandigheden werkt de Safe Exit Warning mogelijk niet goed of kan de functie onverwacht in werking treden:

- Uit de auto stappen op een plaats met veel bomen of hoog gras
- Uit de auto stappen op een plaats waar het wegdek nat is
- De aankomende auto rijdt met een zeer lage of hoge snelheid

Informatie

Zie "Blind-Spot Collision-Avoidance Assist (BCA, Hulp bij het vermijden van een blindehoekbotsing)" in dit hoofdstuk voor meer informatie over de beperkingen van de hoekradars achter.

WAARSCHUWING

- De Safe Exit Warning werkt mogelijk niet goed bij interferentie door sterke elektromagnetische golven.
- De Safe Exit Warning werkt mogelijk niet gedurende de 3 seconden na het starten van de auto of nadat de hoekradars achter zijn geïnitieerd.

MANUAL SPEED LIMIT ASSIST (MSLA) (INDIEN VAN TOEPASSING)

Werking Manual Speed Limit Assist

U kunt de snelheidslimiet instellen wanneer u een bepaalde snelheid niet wilt overschrijden.

Wanneer u de ingestelde snelheidslimiet overschrijdt, treedt het waarschuwingssysteem in werking (de ingestelde snelheid wordt knipperend weergegeven en er klinkt een zoemer) totdat u weer langzamer gaat rijden dan de ingestelde snelheid.

i Informatie

Wanneer de snelheidsbegrenzer in werking is, kan de cruise control niet worden geactiveerd.

Schakelaar snelheidsbegrenzer

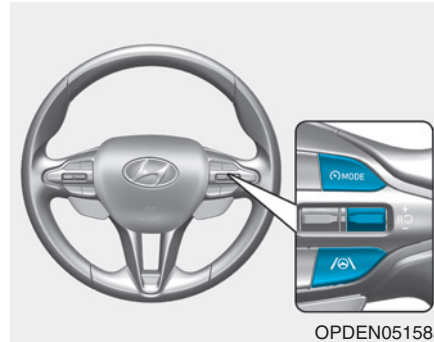

Snelheidslimiet instellen

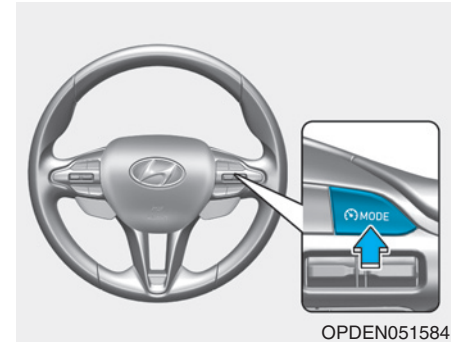

MODE : Wijzigt de modus tussen cruise control en snelheidsbegrenzer.

Functie uit → Cruise Control



+: Instellen of verhogen snelheid snelheidsbegrenzing.

-: Instellen of verlagen snelheid snelheidsbegrenzer.

|| **↺**: Hervatten of uitschakelen ingestelde snelheidslimiet.

Druk lang genoeg op de toets **MODE** om de functie in te schakelen. Het controlelampje snelheidslimiet in het instrumentenpaneel gaat branden.



OPDEN051588

Het controlelampje snelheidslimiet op het instrumentenpaneel gaat groen branden wanneer de MSLA wordt ingeschakeld en het lampje gaat wit branden wanneer de MSLA wordt uitgeschakeld.

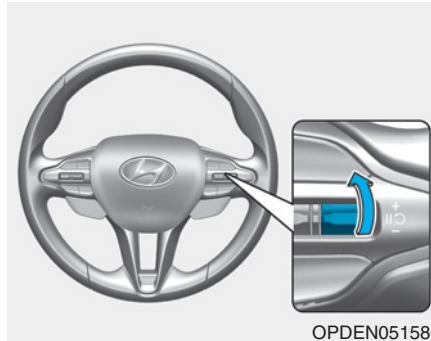

OPDEN051586

1. Beweeg de schakelaar omhoog (+).

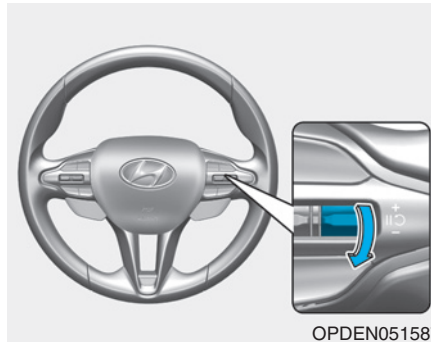

OPDEN051587

2. Beweeg de schakelaar omlaag (-).



3. • Beweeg de schakelaar omhoog (+) of omlaag (-) en laat hem los als de gewenste snelheid is bereikt.
- Beweeg de schakelaar omhoog (+) of omlaag (-) en houd hem vast. De snelheid wordt met 10 km/h verhoogd of verlaagd.

De ingestelde snelheidslimiet wordt weergegeven in het instrumentenpaneel.

Als het gaspedaal voor minder dan ongeveer 50% wordt ingetrapt, blijft de rijnsnelheid binnen de snelheidslimiet. Als u het gaspedaal echter diep genoeg intrapt, kunt u de snelheidslimiet overschrijden. Dan wordt de ingestelde snelheid knipperend weergegeven en klinkt de zoemer totdat u weer langzamer gaat rijden dan de ingestelde snelheid.

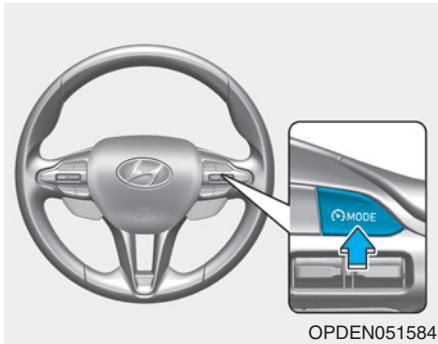
U kunt de snelheidsbegrenzer op een van de volgende manieren uitschakelen:



- Druk op de toets MODE.
- Als u de schakelaar  één keer indrukt, annuleert u de ingestelde snelheidslimiet, maar wordt de functie niet uitgeschakeld.

Beweeg de schakelaar +, - of  op het stuurwiel naar de gewenste snelheid als u de snelheidslimiet wilt hervatten.

SLIMME SNELHEIDSLIMIETWAARSCHUWING (ISLW) (INDIEN VAN TOEPASSING)

Intelligent Speed Limit Warning (Slimme waarschuwing snelheidsbegrenzing) gebruikt informatie van het gedetecteerde verkeersbord en het navigatiesysteem om de bestuurder in te lichten over de snelheidslimiet en extra informatie over de huidige weg te geven.

OPMERKING

Intelligent Speed Limit Warning werkt mogelijk niet goed in andere landen.

Detectiesensor

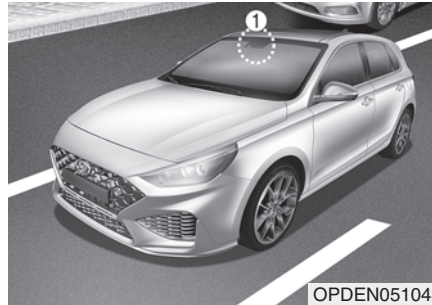

[1] : Frontzichtcamera

Zie bovenstaande afbeelding voor de precieze locatie van de detectiesensor.

OPMERKING

Zie "Forward Collision-Avoidance Assist (FCA, Ondersteuning botsingsvermijding voorzijde)" in dit hoofdstuk voor meer informatie over de voorzorgsmaatregelen bij de voorruitcamera.

Informatie

Als het navigatiesysteem beschikbaar is, wordt de informatie van het navigatiesysteem gebruikt met de informatie van verkeersborden die de voorste camera heeft gedetecteerd.

Instellingen Intelligent Speed Limit Warning

Instelling

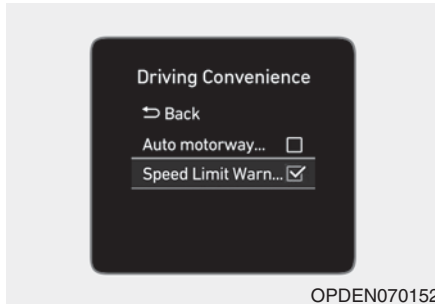

Snelheidslimietwaarschuwing

Met de motor aan selecteert of deselecteert u 'Bestuurdershulp → Rijcomfort → Snelheidslimietwaarschuwing' in het menu Settings (instellingen) om voor iedere functie in te stellen of ze al dan niet moet worden gebruikt.

- Als 'Snelheidslimietwaarschuwing' is geselecteerd, informeert de Intelligent Speed Limit Warning de bestuurder over verkeersborden met snelheidslimieten en aanvullende verkeersborden.

i Informatie

Intelligent Speed Limit Warning (Slimme waarschuwing snelheidslimiet) wordt automatisch ingeschakeld als de motor wordt geactiveerd.

Werking Intelligent Speed Limit Warning

Weergave Intelligent Speed Limit Warning

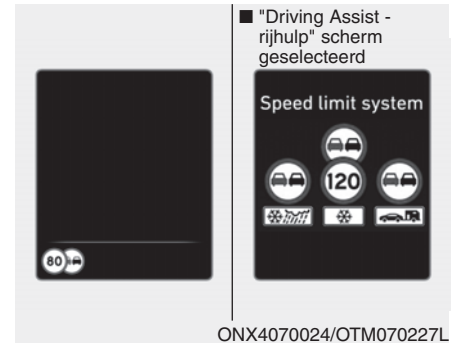

De Intelligent Speed Limit Warning (Slimme waarschuwing snelheidslimiet) geeft snelheidslimietinformatie weer en toont eventuele inhaalverboden wanneer uw voertuig de betreffende verkeersborden passeert.

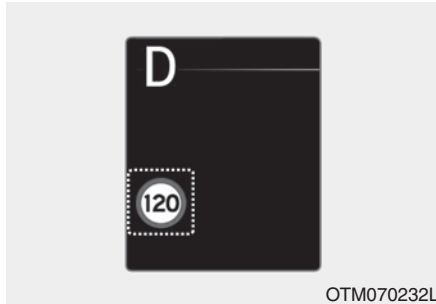

Toont snelheidslimiet

Informatie over de snelheidslimiet wordt weergegeven op het instrumentenpaneel.

WAARSCHUWING

Het is de verantwoordelijkheid van de bestuurder om de snelheidslimiet te respecteren waar hij rijdt.

Informatie

- Intelligent Speed Limit Warning (Slimme waarschuwing snelheidslimiet) geeft extra informatie van verkeersborden en de snelheidslimiet. De extra verkeersinformatie kan van land tot land verschillen.
- Extra bord weergegeven onder de snelheidslimiet of een bord ivm inhaalbeperkingen betekent de voorwaarden waaronder de borden gevolgd moeten worden. Als het extra bord niet herkend wordt, wordt het als blanco weergegeven.

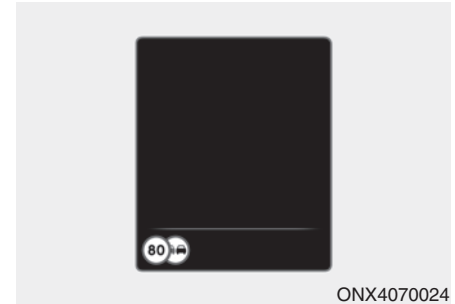

Onderbord

Als ISLW een onderbord detecteert, wordt het symbool van een verkeersbord aan de onderzijde of links van de snelheidslimiet in het instrumentenpaneel overlapt.

Op dezelfde weg kunnen verschillende borden met snelheidslimieten staan. Zo kan de snelheidslimiet bijvoorbeeld normaal 100 km/h bedragen, maar is de snelheidslimiet 60 km/h bij regen of sneeuw.

Een onderbord geeft aan dat u de snelheidslimiet of het inhaalverbod slechts onder bepaalde omstandigheden moet respecteren, bijv. bij regen of sneeuw.

■ Geen betrouwbare informatie over snelheidslimieten

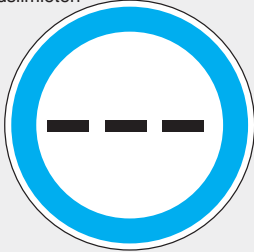

WTL-220

Aanvullende verkeersborden

- Het symbool wordt getoond Intelligent Speed Limit Warning (Slimme snelheidslimietwaarschuwing) geen betrouwbare informatie over snelheidslimieten heeft

■ Geen informatie over inhaalverboden



WTL-222/WTL-221

- Het symbool verschijnt als Intelligent Speed Limit Warning een niet inhalen bord detecteert.

■ Einde van een snelheidslimiet



WUM-207/WUM-208

- Nadat de auto een bord 'einde van snelheidslimiet' is gepasseerd, informeert het ISLW-systeem de bestuurder over de volgende snelheidslimiet op basis van informatie die van het navigatiesysteem is ontvangen.

- Geen snelheidslimiet (alleen in Duitsland)



WUM-205

- In Duitsland wordt op het instrumentenpaneel het symbool, "einde van limiet" weergegeven, omdat daar geen snelheidslimiet geldt. Het wordt weergegeven tot het voertuig een ander snelheidslimietbord passeert.

Storing in en beperkingen van de Intelligent Speed Limit Warning

Storing in de Intelligent Speed Limit Warning

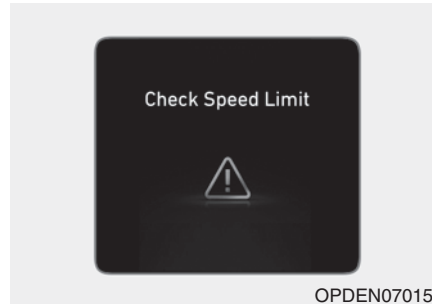

OPDEN070153

Wanneer de Intelligent Speed Limit Warning niet goed werkt, verschijnt de waarschuwing melding 'Controleer snelheidslimietsysteem' gedurende enkele seconden op het instrumentenpaneel en gaat het hoofdwaarschuwing lampje  op het instrumentenpaneel branden. Laat de auto in dit geval inspecteren door een officiële HYUNDAI-dealer.

Intelligent Speed Limit Warning uitgeschakeld

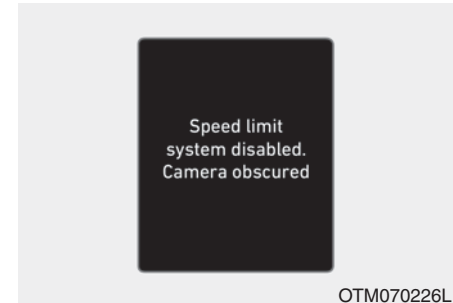

OTM070226L

Als het deel van de voorruit waar de frontzichtcamera zich bevindt met vreemd materiaal zoals sneeuw of regen bedekt is, dan kan dit de detectieprestaties verminderen en Intelligent Speed Limit Warning tijdelijk beperken of uitschakelen. Als dit gebeurt, verschijnt de waarschuwing melding 'Snelheidslimietsysteem uitgeschakeld. Camerazicht beperkt' op het instrumentenpaneel.

De Intelligent Speed Limit Warning werkt naar behoren wanneer sneeuw, regen of verontreinigingen zijn verwijderd.

Als de Intelligent Speed Limit Warning na het verwijderen nog niet goed werkt, laat dan de auto nakijken door een officiële HYUNDAI-dealer.

WAARSCHUWING

Hoewel er geen waarschuwing of waarschuwingslampje verschijnt op het instrumentenpaneel, werkt Intelligent Speed Limit Warning misschien niet goed.

Als de detectiesensor direct na het starten van de motor vervuild raakt, werkt de Intelligent Speed Limit Warning mogelijk niet goed.

Beperkingen van de Intelligent Speed Limit Warning

Het Intelligent Speed Limit Warning (ISLW) werkt in de volgende omstandigheden mogelijk niet of geeft niet de juiste informatie:

- Het verkeersbord is vuil of onleesbaar
 - Het verkeersbord is nauwelijks zichtbaar door slecht weer zoals regen, sneeuw, mist enz.
 - Het verkeersbord is niet helder of beschadigd
 - Het verkeersbord wordt gedeeltelijk verborgen door omringende voorwerpen of schaduw
 - Er wordt een verkeersbord gesignaleerd in de buurt van de weg waar u op rijdt.
- De verkeersborden zijn geen standaardborden
 - De tekst of afbeelding op het verkeersbord verschilt van de norm
 - Het verkeersbord is tussen de hoofdlijn en de afrit geplaatst, of tussen uiteenlopende wegen
 - Het verkeersbord bij de uitrit is niet voorzien van een verkeersbord met omstandigheden.
 - Een bord is aan een ander voertuig vastgemaakt
- De helderheid verandert plots, bv. wanneer u een tunnel inrijdt of verlaat of onder een brug doorrijdt.
- De koplampen worden niet gebruikt of de helderheid van de koplampen is zwak, 's nachts of in een tunnel
- Verkeersborden zijn moeilijk te herkennen door de weerspiegeling van de zon, straatverlichting of tegenliggers
- Het gezichtsveld van de frontzichtcamera wordt belemmerd door schittering van de zon
- U rijdt op een weg met scherpe of veel bochten
- U rijdt over verkeersdrempels of bergop- of afwaarts of van links naar rechts op steile hellingen
- Het voertuig schudt hevig

Informatie

Zie de paragraaf 'Forward Collision-Avoidance Assist (FCA, Ondersteuning botsingsvermijding voorzijde)' in dit hoofdstuk voor meer informatie over de beperkingen van de frontzichtcamera.

WAARSCHUWINGSSYSTEEM VOOR DE AANDACHT VAN DE BESTUURDER (DAW) (INDIEN VAN TOEPASSING)

Basisfunctie

De Driver Attention Warning kan helpen om het aandachtsniveau van de bestuurder te bepalen door tijdens het rijden het rijpatroon en de rijtijd te analyseren. Het systeem beveelt een pauze aan wanneer de aandacht van de bestuurder afneemt tot beneden een bepaald niveau.

Functie Leading Vehicle Departure Alert (Waarschuwing vertrek voorliggend voertuig)

De functie Leading Vehicle Departure Alert informeert de bestuurder wanneer de voorligger weer vertrekt na tot stilstand te zijn gekomen.

Detectiesensor

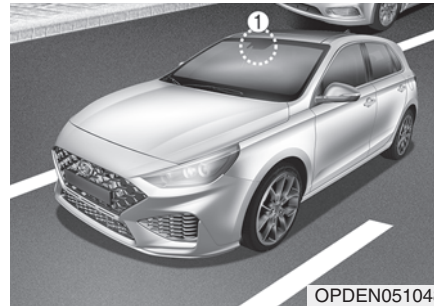

[1] : Frontzichtcamera

De voorruitcamera wordt gebruikt om tijdens het rijden rijpatronen en het weggrijden van de voorligger te signaleren.

Zie bovenstaande afbeelding voor de precieze locatie van de detectiesensor.

OPMERKING

Houd de frontzichtcamera altijd in goede staat om de optimale prestaties van Driver Attention Warning te waarborgen.

Zie "Forward Collision-Avoidance Assist (FCA, Ondersteuning botsingsvermijding voorzijde)" in dit hoofdstuk voor meer informatie over de voorzorgsmaatregelen bij de voorruitcamera.

Instellingen Driver Attention Warning

Driver Attention Warning (Waarschuwing oplettenheid bestuurder)

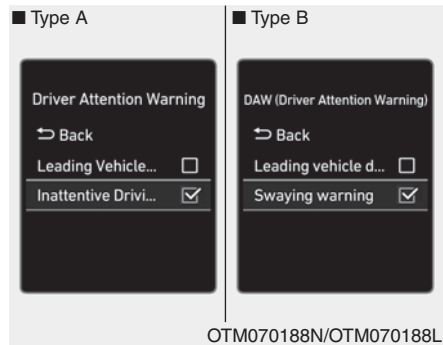

Driver Attention Warning (Waarschuwing oplettenheid bestuurder)

Selecteer/deselecteer als het contact in stand ON staat 'Bestuurdershulp → Waarschuwing oplettenheid bestuurder (of DAW (Waarschuwing oplettenheid bestuurder))' in het menu Settings (instellingen) om voor elke functie in te stellen of deze moet worden gebruikt.

Als 'Slingerwaarschuwing' wordt geselecteerd, informeert de Driver Attention Warning de bestuurder over diens aandachtsniveau en adviseert het systeem om een pauze te nemen wanneer het aandachtsniveau onder een bepaald niveau komt.

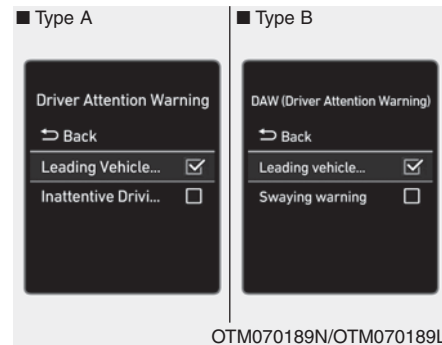

Leading Vehicle Departure alert (Waarschuwing vertrek voorliggend voertuig)

- Als 'Waarschuwing vertrek voorliggend voertuig' wordt geselecteerd, wordt de bestuurder door de functie geïnformeerd wanneer een gesignaleerde voorligger vanuit stilstand wegrijdt.



Waarschuwingsmoment

Met de motor aan, selecteert u 'Bestuurdershulp → Waarschuwingsmoment' in het menu Settings (instellingen) om de initiële activeringstijd voor de waarschuwing van Driver Attention Warning (Waarschuwing oplettenheid bestuurder) te wijzigen.

Wanneer uw auto wordt afgeleverd, is het waarschuwingsmoment ingesteld op 'Normaal'. Als u het waarschuwingsmoment wijzigt, kan dat ook het waarschuwingsmoment voor andere bestuurdershulp-systemen wijzigen.

i Informatie

Wanneer de motor opnieuw wordt gestart, behoudt het Driver Attention Warning de laatste instelling.

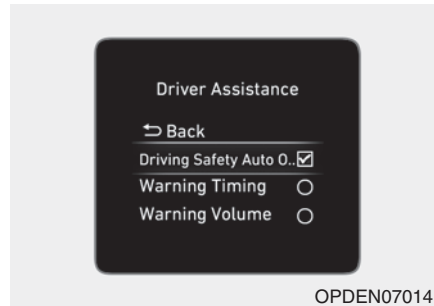

Automatische uitschakeling rijveiligheidssystemen in stand N

Bij draaiende motor kunt u “Driving Safety Auto Off in N mode” selecteren bij “Drive Assistance” in het instelmenu.

- Als u “Driving Safety Auto Off in N mode” selecteert, wordt de Driver Attention Warning automatisch uitgeschakeld in de N-modus.
- Als u de selectie van “Driving Safety Auto Off in N mode” ongedaan maakt, wordt de Driver Attention Warning niet automatisch uitgeschakeld, ook niet in de N-modus.

Werking Driver Attention Warning

Basisfunctie

Weergave en waarschuwing

De basisfunctie van het Driver Attention Warning-systeem bestaat erin de bestuurder te informeren over zijn aandachtsniveau en hem te waarschuwen dat het goed zou zijn om een pauze te nemen.

Aandachtsniveau

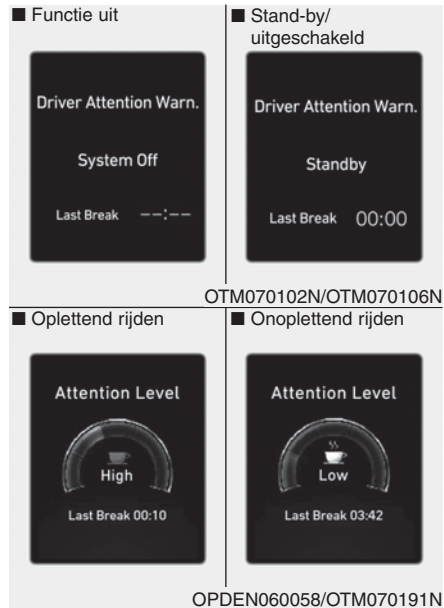

- De bestuurder kan zijn/haar rijpatronen controleren op het instrumentenpaneel.
 - Wanneer 'Slingerwaarschuwing' wordt geannuleerd in het menu Settings (Instellingen), wordt 'System Off' (Systeem uit) weergegeven.
 - Het systeem werkt bij een rij snelheid van 0~200 km/h.
 - Als de snelheid van de auto niet binnen de bedrijfssnelheid valt, wordt de melding 'Uitgeschakeld' weergegeven.
- Het aandachtsniveau van de bestuurder wordt weergegeven op een schaal van 1 tot 5. Hoe lager het niveau, hoe onoplettender de bestuurder.
- Het niveau daalt wanneer de bestuurder gedurende een bepaalde tijd geen pauze inlast.

Een pauze nemen

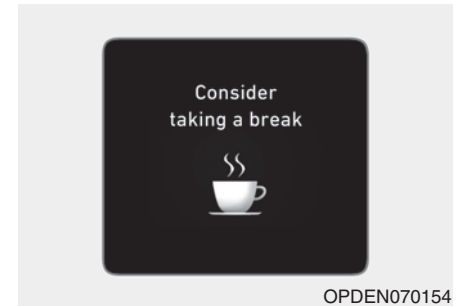

- Wanneer de aandacht van de bestuurder afneemt tot onder aandachtsniveau 1, verschijnt de melding 'Neem een pauze' op het instrumentenpaneel en klinkt een waarschuwingssignaal om de bestuurder aan te sporen een pauze te nemen.
- Als de totale rijtijd korter is dan 10 minuten of als de laatste pauze minder dan 10 minuten geleden werd aanbevolen, beveelt Driver Attention Warning geen pauze aan.

⚠ WAARSCHUWING

Wijzig voor uw veiligheid de instellingen pas nadat u de auto op een veilige plaats heeft geparkeerd.

⚠ OPMERKING

- Driver Attention Warning kan mogelijk ook een pauze aanbevelen op basis van het rijpatroon of de gewoonten van de bestuurder, als de bestuurder zich niet vermoeid voelt.
- Driver Attention Warning is een hulpmiddel en is er mogelijk niet toe in staat te bepalen of de bestuurder al dan niet onoplettend is.
- Als de bestuurder zich vermoeid voelt, dient hij een pauze te nemen op een veilige plaats, zelfs als de Driver Attention Warning pauze aanbeveelt.

i Informatie

- U kunt de instellingen veranderen op het instrumentenpaneel (Gebruikersinstellingen) of het infotainmentsysteem (Vehicle Settings - voertuiginstellingen), afhankelijk van de optie die met uw auto is geleverd. Voor meer details, zie paragraaf "User Settings - gebruikersinstellingen" in hoofdstuk 3, of de paragraaf "Vehicle Settings - voertuiginstellingen" in de meegeleverde Infotainment handleiding.
- In de volgende situaties rest Driver Attention Warning het tijdstip van de laatste pauze in op 00:00:
 - De motor wordt uitgezet
 - De bestuurder maakt zijn veiligheidsgordel los en opent het bestuurdersportier
 - De auto staat langer dan 10 minuten stil.
- Wanneer de bestuurder de Driver Attention Warning reset, wordt het tijdstip van de vorige pauze ingesteld op 00:00 en wordt het aandachtsniveau van de bestuurder ingesteld op Hoog.

Funcie Leading Vehicle Departure Alert (Waarschuwing vertrek voorliggend voertuig)

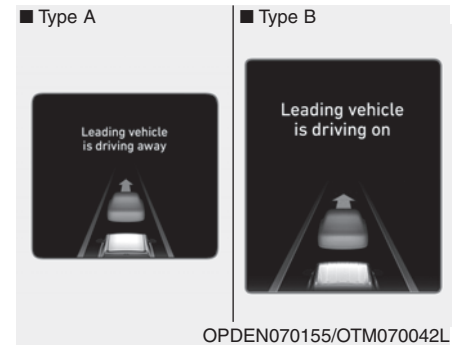

Wanneer een gesignaleerde voorligger vanuit stilstand wegrijdt, informeert de Leading Vehicle Departure Alert de bestuurder door de melding "Voorligger rijdt weg (of "Voorligger rijdt verder")" op het instrumentenpaneel weer te geven en een waarschuwingssignaal te laten klinken.

⚠ WAARSCHUWING

- Mogelijk verschijnt of klinkt de waarschuwing melding of het waarschuwingssignaal van Leading Vehicle Departure Alert niet als een waarschuwing melding of waarschuwingssignaal van een ander systeem wordt weergegeven of klinkt.
- De bestuurder is er verantwoordelijk voor veilig te rijden en de auto onder controle te houden.

⚠ OPMERKING

- Leading Vehicle Departure Alert is een hulpmiddel en waarschuwt de bestuurder mogelijk niet telkens als de voorligger weer vertrekt na tot stilstand te zijn gekomen.
- Kijk voordat u wegrijdt altijd voor de auto en naar de staat van de weg.

Storing in en beperkingen van de Driver Attention Warning

Storing in de Driver Attention Warning

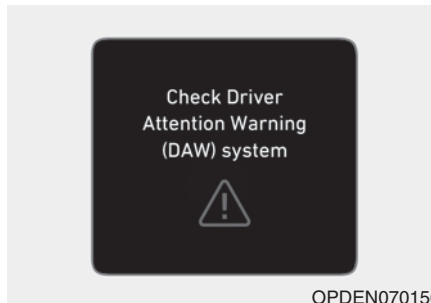

Wanneer de Driver Attention Warning niet goed werkt, verschijnt de waarschuwing melding “Controleer Driver Attention Warning-systeem (DAW)” gedurende enkele seconden op het instrumentenpaneel en gaat het hoofdwaarschuwing lampje ⚠ op het instrumentenpaneel branden. Laat de auto in dit geval inspecteren door een officiële HYUNDAI-dealer.

Beperkingen van de Driver Attention Warning

Mogelijk werkt Driver Attention Warning niet goed in de volgende situaties:

- Er wordt wild met de auto gereden
- De auto wisselt opzettelijk vaak van rijstrook
- Het voertuig wordt aangestuurd door een bestuurdershulpsysteem, zoals Lane Keeping Assist

Funcie Leading Vehicle Departure Alert (Waarschuwing vertrek voorligger)

- Wanneer een voertuig invoegt

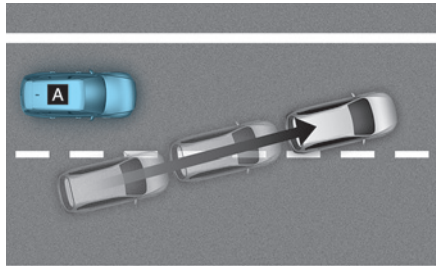

OADAS021

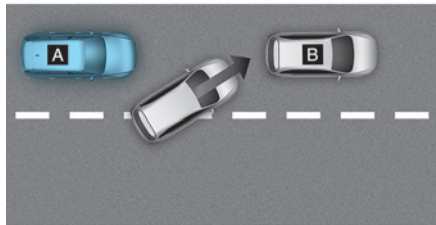

OADAS022

[A] : Uw auto, [B] : Voorligger

Als een voertuig voor uw auto inrijdt, is het mogelijk dat Leading Vehicle Departure Alert niet goed functioneert.

- Wanneer de bestuurder van de voorligger het stuur omgooit

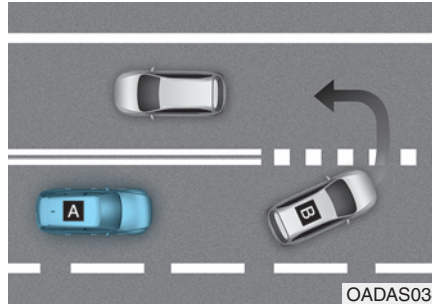

OADAS034

[A] : Uw auto, [B] :Voorligger

Als de voorligger een scherpe bocht maakt, zoals afslaan naar links of naar rechts, zich omkeren enz., is het mogelijk dat Leading Vehicle Departure Alert niet goed functioneert.

- Wanneer de voorligger abrupt wegrijdt

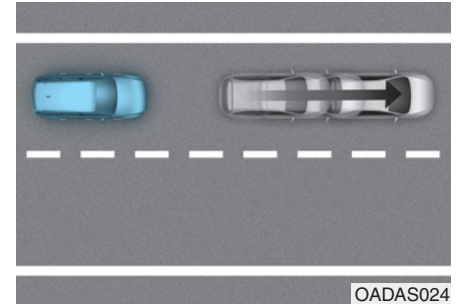

OADAS024

Als de voorligger een abrupt wegrijdt, is het mogelijk dat Leading Vehicle Departure Alert niet goed werkt.

- Wanneer er een voetganger tussen u en uw voorligger staat



Als er zich een of meer voetgangers of fietsen tussen u en uw voorligger bevinden, is het mogelijk dat Leading Vehicle Departure Alert niet goed werkt.

- Op een parkeerterrein

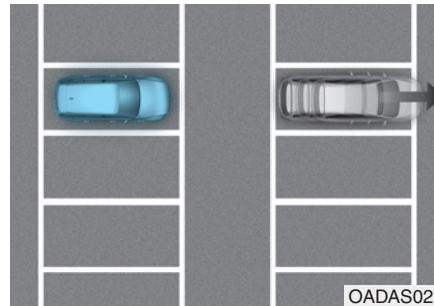

Als een voertuig dat vóór u geparkeerd staat, vertrekt, kan Leading Vehicle Departure Alert u mogelijk waarschuwen dat deze geparkeerde auto weggrijdt.

- Bij het rijden door een tolpoort of op een kruispunt, enz.

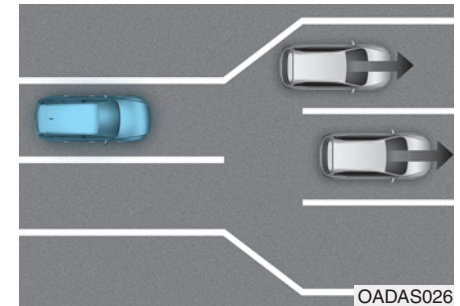

Als u voorbij een tolpoort of kruising met veel voertuigen rijdt of als u ergens rijdt waar rijstroken vaak samenkomen of splitsen, is het mogelijk dat Leading Vehicle Departure Alert niet goed werkt.

i Informatie

Zie "Forward Collision-Avoidance Assist (FCA, Ondersteuning botsingsvermijding voorzijde)" in dit hoofdstuk voor meer informatie over de voorzorgsmaatregelen bij de voorruitcamera.

CRUISE CONTROL (CC) (INDIEN VAN TOEPASSING)

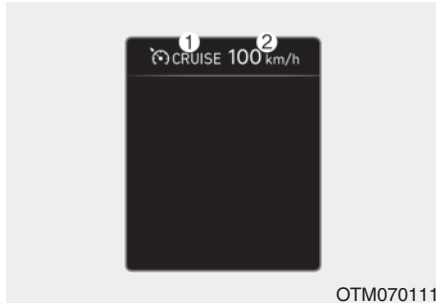

OTM070111

- (1) Controlelampje cruise
- (2) Ingestelde snelheid

Het Cruise Control-systeem stelt u in staat om meer dan 30 km/h te rijden zonder het gaspedaal in te drukken.

Werking Cruise Control

Snelheid instellen

1. Accelereer naar de gewenste snelheid, die hoger moet zijn dan 30 km/h.

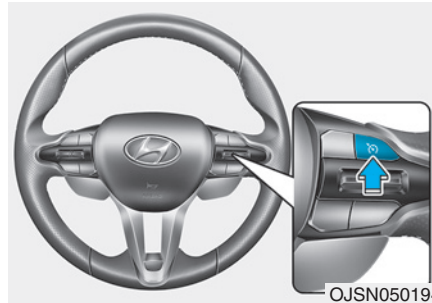

OJSN050194

2. Druk bij de gewenste snelheid op de toets Driving Assist (Bestuurdershulp). Op het instrumentenpaneel lichten de ingestelde snelheid en het controlelampje Cruise (CRUISE) op.

3. Laat het gaspedaal los.

De ingestelde snelheid wordt aangehouden, zelfs wanneer het gaspedaal niet wordt ingedrukt.

i Informatie

Op een steile helling kan de auto bergaf licht versnellen of bergop licht vertragen.

Ingestelde snelheid verhogen

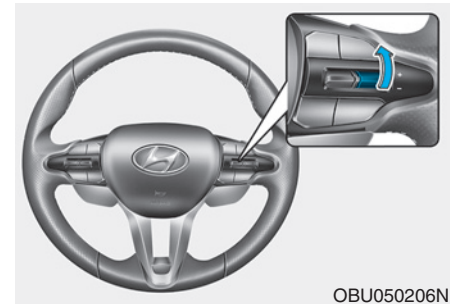

OBU050206N

- Druk de schakelaar + omhoog en laat hem onmiddellijk los. Telkens wanneer de schakelaar op deze manier wordt bediend, wordt de ingestelde snelheid met 1 km/h verhoogd.

- Druk de schakelaar + omhoog en houd hem in die positie terwijl u de ingestelde snelheid op het instrumentenpaneel controleert. Telkens wanneer de schakelaar op deze manier wordt bediend, wordt de ingestelde snelheid eerst tot het dichtstbijzijnde veelvoud van tien verhoogd en vervolgens met 10 km/h.

Laat de schakelaar los wanneer de gewenste snelheid wordt weergegeven en de auto en accelereert tot die snelheid.

Ingestelde snelheid verlagen

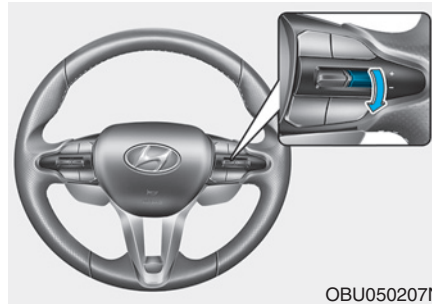

- Druk de schakelaar - omlaag en laat hem onmiddellijk los. Telkens wanneer de schakelaar op deze manier wordt bediend, wordt de ingestelde snelheid met 1 km/h verlaagd.
- Druk de schakelaar - omlaag en houd hem in die positie terwijl u de ingestelde snelheid op het instrumentenpaneel controleert. Telkens wanneer de schakelaar op deze manier wordt bediend, wordt de ingestelde snelheid eerst tot het dichtstbijzijnde veelvoud van tien verlaagd en vervolgens met 10 km/h.

Laat de schakelaar los op het moment dat de gewenste snelheid is bereikt.

Tijdelijk versnellen

Trap het gaspedaal in als u tijdelijk sneller wilt gaan rijden terwijl de cruise control is ingeschakeld.

Laat het gaspedaal los om weer terug te keren naar de oorspronkelijke kruissnelheid.

Als u de schakelaar + omhoog beweegt of de schakelaar - omlaag bij een hogere snelheid, wordt de huidige hogere snelheid de nieuwe ingestelde snelheid.

De Cruise Control pauzeren

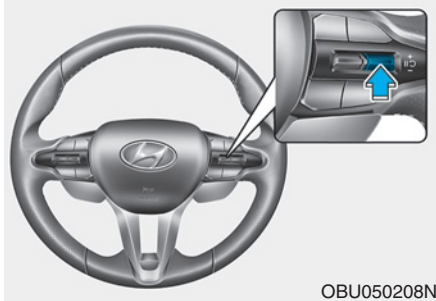

De cruisecontrol wordt geannuleerd:

- Het rempedaal wordt ingetrapt.
- Druk op de II  toets.
- De transmissie naar stand N (Neutraal) wordt geschakeld. (auto met Double clutch-transmissie)
- De rijnsnelheid afneemt tot minder dan ongeveer 30 km/h.
- De ESC (Elektronische stabiliteitsregeling) is geactiveerd.
- Teruggeschakeld wordt naar de 2e versnelling in de handmatige schakelmodus.

De ingestelde snelheid wordt uitgeschakeld, maar het controlelampje Cruise (CRUISE) blijft branden.

AANWIJZING

Als Cruise Control in een niet vermelde situatie pauzeert, raden we aan om uw auto te laten nakijken door een officiële HYUNDAI-dealer.

De Cruise Control hervatten

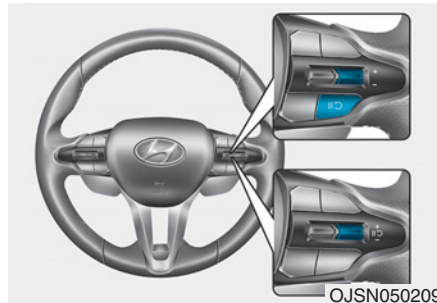



Druk op de +, - schakelaar of II  knop.

Als u de + schakelaar omhoog of de - schakelaar omlaag drukt, wordt de snelheid van de auto op de huidige snelheid op het instrumentenpaneel ingesteld.

Als u op de II  knop drukt, gaat de auto opnieuw de ingestelde snelheid aanhouden.

Om het systeem opnieuw te activeren moet de auto sneller dan 30 km/h rijden.

WAARSCHUWING

Controleer de rijomstandigheden voordat u de II  toets gebruikt. Als u de II  toets indrukt, kan uw auto mogelijk snel accelereren of vertragen.

De Cruise Control uitschakelen

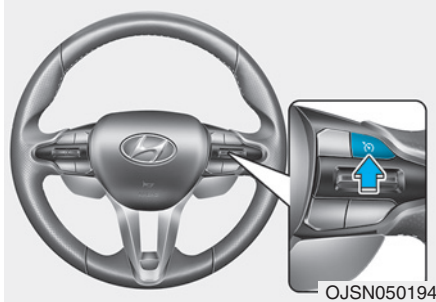

[A] : Type A, [B] : Type B

Druk op de toets Driving Assist (Bestuurdershulp) om het systeem in te schakelen. Het controlelampje Cruise (CRUISE) dooft.

Druk altijd op de toets Driving Assist (Bestuurdershulp) om de cruisecontrol uit te schakelen wanneer u het niet gebruikt.

i Informatie

Als uw auto is uitgerust met Manual Speed Limit Assist, en houdt de Driving Assist knop ingedrukt om Cruise Control uit te schakelen. Let er wel op dat Manual Speed Limit Assist nu wordt ingeschakeld.

⚠ WAARSCHUWING

Neem de volgende voorzorgsmaatregelen bij gebruik van de cruisecontrol:

- Stel de rijsnelheid altijd lager in dan de toegestane maximumsnelheid.
- Laat Cruise Control uitgeschakeld wanneer u het systeem niet gebruikt. Zo voorkomt u dat u onbedoeld een snelheid instelt. Controleer of het controlelampje Cruise (CRUISE) uit is.
- De cruisecontrol is geen vervanging voor correct en veilig rijgedrag. De bestuurder heeft de verantwoordelijkheid altijd veilig te rijden en moet zich altijd bewust zijn van onverwachte en plotselinge situaties die zich kunnen voordoen.
- Rijd altijd voorzichtig om onverwachte en plotselinge situaties te voorkomen. Blijf te allen tijde letten op de toestand van de weg.

- Gebruik de cruisecontrol nooit wanneer niet veilig met een constante snelheid gereden kan worden:
 - In druk verkeer of als de verkeersomstandigheden het moeilijk maken om een constante snelheid aan te houden
 - Wanneer u rijdt over wegen die glad zijn door regen, ijs of sneeuw
 - Bij het rijden op een heuvelachtige of winderige weg
 - Wanneer u in gebieden met veel windt rijdt
 - Als het zicht tijdens het rijden beperkt wordt (mogelijk door slechte weersomstandigheden, zoals mist, sneeuw, regen of een zandstorm)
- Gebruik de cruisecontrol niet tijdens het rijden met een aanhanger.

LANE FOLLOWING ASSIST (LFA, RIJSTROOK VOLGEN) (INDIEN VAN TOEPASSING)

Lane Following Assist signaleert rijstrookmarkeringen en/of voertuigen op de weg en helpt de bestuurder de auto in het midden van de rijstrook te sturen.

Detectiesensor

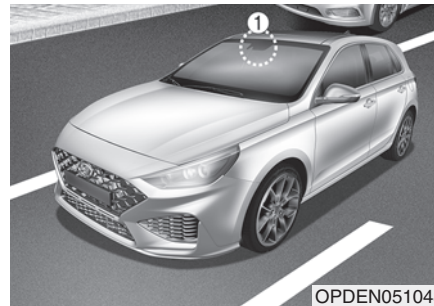

[1] : Frontzichtcamera

De frontzichtcamera wordt gebruikt als detectiesensor om rijstrookmarkeringen en voorliggers te detecteren.

Zie bovenstaande afbeelding voor de precieze locatie van de detectiesensor.

OPMERKING

Zie "Forward Collision-Avoidance Assist (FCA, Ondersteuning botsingsvermijding voorzijde)" in dit hoofdstuk voor meer informatie over de voorzorgsmaatregelen bij de voorruitcamera.

Instellingen Lane Following Assist

Instelling

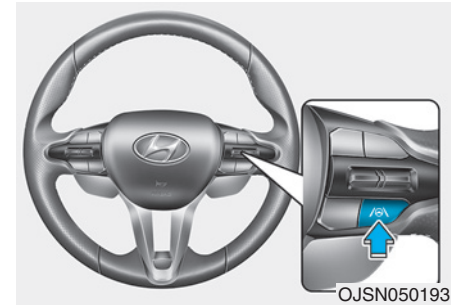

Lane Following Assist in-/uitschakelen

Met de motor aan drukt u eventjes op de toets Lane Driving Assist (Hulp op de rijstrook) op het stuurwiel om Lane Following Assist (Hulp om op de rijstrook te blijven) in te schakelen. Het witte of groene controlelampje  gaat branden op het instrumentenpaneel.

Druk nogmaals op de toets om het systeem uit te schakelen.



Waarschuwingsvolume

Met de motor aan selecteert u 'Bestuurdershulp → Waarschuwingsvolume' in het menu Settings (instellingen) om het waarschuwingvolume voor Hands-off warning (Handen niet op het stuur waarschuwing) te wijzigen naar 'Hoog', 'Gemiddeld', 'Laag'.

Als u het waarschuwingvolume wijzigt, kan dat ook het waarschuwingvolume voor andere bestuurdershulpsystemen wijzigen.

Werking Lane Following Assist

Waarschuwing en regeling

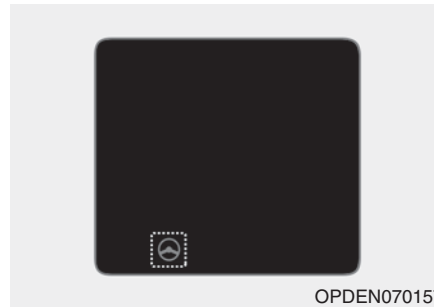

Lane Following Assist (Hulp bij rijbaan volgen)

Als de voorligger en/of beide rijstrookmarkeringen worden gedetecteerd en uw rijnsnelheid lager is dan 180 km/h, gaat het groene  controlelampje branden op het instrumentenpaneel en helpt het systeem de auto in zijn rijstrook te blijven door bij te sturen.

 **OPMERKING**

Wordt er niet bijgestuurd, dan het knippert het groene  controlelampje en wordt het wit.

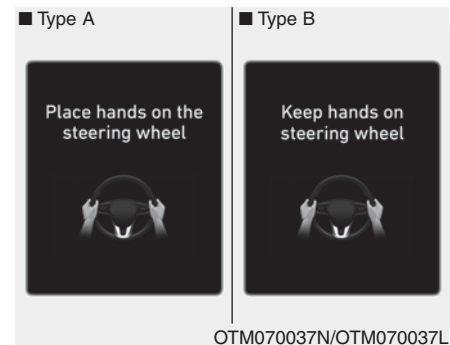

Waarschuwing hands-off (Handen van het stuur)

Als de bestuurder gedurende enkele seconden de handen van het stuurwiel neemt, verschijnt de waarschuwing melding “Plaats uw handen op het stuurwiel” (of “Houd uw handen aan het stuurwiel”).

Eerste niveau : Waarschuwingsmelding

Tweede niveau : Waarschuwingsmelding (rood stuurwiel) en waarschuwingssignaal

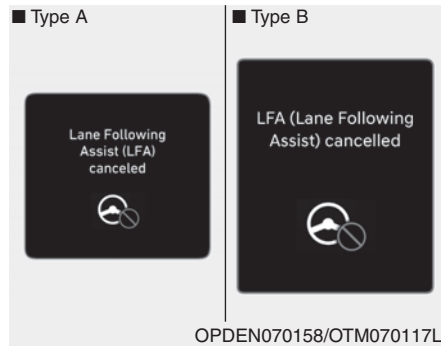

Als de bestuurder zijn handen nog steeds niet op het stuurwiel legt nadat de waarschuwing voor loslaten van het stuurwiel is weergegeven, wordt de waarschuwing melding “Lane Following Assist (LFA) uitgeschakeld” (of “LFA (Lane Following Assist) uitgeschakeld”)” weergegeven en wordt de Lane Following Assist automatisch uitgeschakeld.

WAARSCHUWING

- **Lane Keeping Assist werkt niet de hele tijd. Het is de verantwoordelijkheid van de bestuurder om veilig te sturen en de auto in zijn rijstrook te houden.**
- **Afhankelijk van de wegomstandigheden kan de waarschuwing melding hands-off mogelijk te laat verschijnen. Houd uw handen altijd aan het stuurwiel tijdens het rijden.**
- **Als het stuur zeer lichtjes wordt vastgehouden, kan de waarschuwing melding hands-off verschijnen omdat het systeem de handen van de bestuurder aan het stuur mogelijk niet opmerkt.**
- **Als u voorwerpen aan het stuurwiel bevestigt, is het mogelijk dat de waarschuwing hands-off niet goed werkt.**

Informatie

- **U kunt de instellingen veranderen op het instrumentenpaneel (Gebruikersinstellingen) of het infotainmentsysteem (Vehicle Settings - voertuiginstellingen), afhankelijk van de optie die met uw auto is geleverd. Voor meer details, zie paragraaf "User Settings - gebruikersinstellingen" in hoofdstuk 3, of de paragraaf "Vehicle Settings - voertuiginstellingen" in de meegeleverde Infotainment handleiding.**
- **Wanneer beide rijstrookmarkeringen worden gedetecteerd, veranderen de rijstrooklijnen op het instrumentenpaneel van grijs naar wit.**



OPDEN070147/OPDEN070148

- Als er geen rijstrookmarkeringen worden gedetecteerd, kan het bijsturen door Lane Following Assist worden beperkt, afhankelijk van de eventuele voorligger of van de rijomstandigheden van het voertuig.
- Hoewel Lane Following Assist bijstuurt, kan de bestuurder steeds zelf sturen.
- Het stuurwiel kan wel zwaarder of lichter aanvoelen als Lane Following Assist bijstuurt dan wanneer dat niet het geval is.

Storing in en beperkingen van de Lane Following Assist

Storing in Lane Following Assist

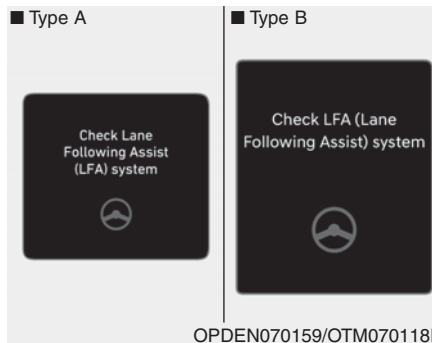

OPDEN070159/OTM070118L

Wanneer de Lane Following Assist niet goed werkt, verschijnt de waarschuwingsmelding "Controleer Lane Following Assist-systeem (LFA) (of "Controleer LFA-systeem (Lane Following Assist)")" gedurende enkele seconden op het instrumentenpaneel en gaat het hoofdwaarschuwinglampje  op het instrumentenpaneel branden. Laat de auto in dit geval inspecteren door een officiële HYUNDAI-dealer.

Beperkingen van de Lane Following Assist

Zie "Lane Keeping Assist (LKA, Rijvakassistentie)" in dit hoofdstuk voor meer informatie over de beperkingen van het systeem.

Informatie

Zie "Lane Keeping Assist (LKA, Rijvakassistentie)" in dit hoofdstuk voor meer informatie over de voorzorgsmaatregelen bij het systeem.

ACHTERUITRIJMONITOR (RVM) (INDIEN VAN TOEPASSING)

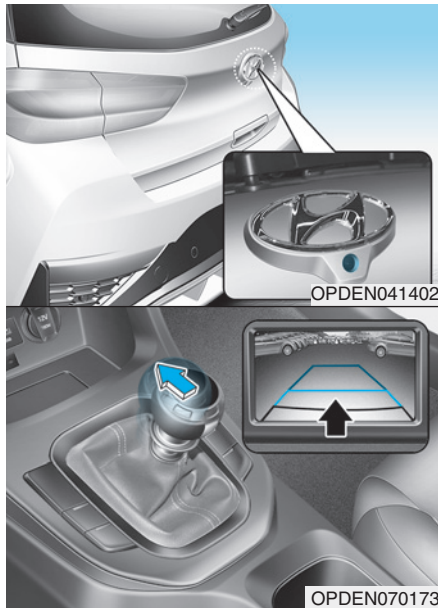

Het Rear View Monitor-systeem toont u de zone achter de auto om u te helpen bij het parkeren of achteruitrijden.

Detectiesensor



[1] : Achteruitrijcamera

Zie bovenstaande afbeelding voor de precieze locatie van de detectiesensor.

Instellingen Rear View Monitor Camera-instellingen

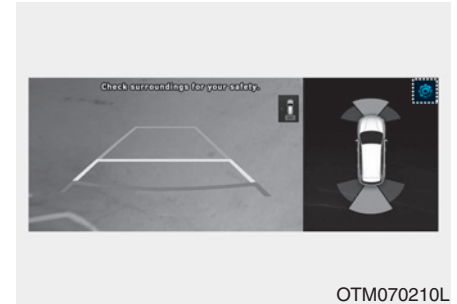

- U kunt de instellingen van de achteruitrijmonitor 'Display Contents - Inhoud weergegeven' of 'Display Settings - Display-instellingen' wijzigen door te drukken op het pictogram Instelling (ⓘ) op het scherm terwijl de achteruitrijmonitor werkt, of door 'Driver Assistance → Parking Safety → Camera Settings' (Bestuurdershulp → Parkeerveiligheid → Camera-instellingen) te selecteren in het menu Settings (instellingen) terwijl de motor draait.

- In Display Contents (Inhoud weergeven) kunt u de instellingen voor, 'Rear View - Achteruitkijkhulp' en in Display Settings - Display-instellingen, kunt u de 'Brightness - Helderheid' en het 'Contrast' van het scherm veranderen.

Werking Rear View Monitor

Bedieningstoets

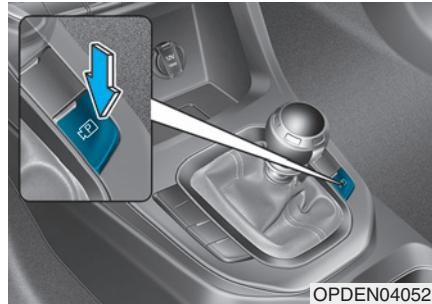

Toets Parking/View (Parkeren/Weergave)

Druk op de toets parkeren/weergave om de achteruitrijmonitor in te schakelen.

Druk opnieuw op de toets om de functie uit te schakelen.

Achteraanzicht

Voorwaarden voor gebruik

- Met de versnelling in R (Achteruit) zal het beeld op het scherm verschijnen.
- Druk op de Parking/View - weergave toets (1) als de versnelling in P (Parkeren) staat, het beeld verschijnt op het scherm. De parkeerassistentie wordt echter niet weergegeven.

Voorwaarden voor uitschakelen

- Het achteraanzicht kan niet worden uitgeschakeld terwijl de transmissie in R (Achteruit) staat.
- Druk nogmaals op de Parking/View - weergave toets (1) terwijl de versnelling in P (Parkeren) staat met het achteraanzicht op het scherm, het achteraanzicht wordt uitgeschakeld.
- Schakel van R (Achteruit) naar P (Parkeren), het achteraanzicht wordt uitgeschakeld.

Vergroot zicht naar achteren

Het achteraanzicht blijft zichtbaar op het scherm om u te helpen bij het parkeren. De parkeerassistentie wordt echter niet weergegeven.

Voorwaarden voor gebruik

Schakel van R (Achteruit) naar N (Neutraal) of D (Rijden), dan verschijnt het achteraanzicht op het scherm.

Voorwaarden voor uitschakelen

- Het achteraanzicht wordt uitgeschakeld als de rijsnelheid hoger is dan 10 km/h.
- Schakel naar P (Parkeren), het achteraanzicht wordt uitgeschakeld.

Achteraanzicht tijdens het rijden



De bestuurder kan tijdens het rijden het beeld achter de auto in de gaten houden, om te helpen bij het achteruitrijden.

Voorwaarden voor gebruik

Druk op de Parking/View - weergave toets (1) als de versnelling in P (Parkeren) staat, het achteruitrijbeeld verschijnt op het scherm.

Voorwaarden voor uitschakelen

- Het achteruitrijbeeld wordt gedeactiveerd als er nogmaals op de toets Parking/View (Parkeren/Weergave) (1) wordt gedrukt.
- Druk op een van de infotainmentsysteemknoppen (2), het achteruitrijzicht wordt uitgeschakeld.
- Schakel naar P (Parkeren), het achteraanzicht wordt uitgeschakeld.

In werking

- Als de transmissie naar stand R (Achteruit) wordt geschakeld terwijl achteruit kijken tijdens het rijden actief is op het scherm, schakelt het scherm over naar de achteruitrijmonitor met parkeerassistentie.
- Wanneer tijdens het rijden het zicht achteruit op het scherm wordt weergegeven, verschijnt rechtsboven op het scherm een (P) pictogram dat aangeeft dat het achteraanzicht wordt weergegeven.

Bovenaanzicht achteraan



Wanneer u het **i** aanraakt, verschijnt op het scherm het bovenaanzicht en toont dat de afstand tot het voertuig achter u wanneer u parkeert.

Storing in en beperkingen van de Rear View Monitor

Storing in de Rear View Monitor

Wanneer de Rear View Monitor niet goed werkt, het scherm flinkt of het camerabeeld niet goed wordt weergegeven, adviseren wij u de auto te laten nakijken door een officiële HYUNDAI-dealer.

Beperkingen van de Rear View Monitor

Als de auto's winters lange tijd stilstaat of als de auto in een overdekte parkeerplaats staat, kan het beeld door de uitlaatgassen mogelijk onscherp worden weergegeven.

⚠ WAARSCHUWING

- De camera bestrijkt niet het gehele gebied achter het voertuig. De bestuurder moet het gebied direct via de achteruitkijkspiegels binnen en buiten controleren voor het parkeren of achteruit rijden.
- Het beeld op het paneel kan verschillen van de feitelijke afstand van het voorwerp. Controleer de omgeving van de auto voor de veiligheid.
- Zorg ervoor dat de lens van de achteraanzichtcamera altijd schoon is. Als de lens vuil is, kan dit de prestaties van de camera negatief beïnvloeden en werkt de Rear View Monitor mogelijk niet goed.

REAR CROSS-TRAFFIC COLLISION WARNING (RCCW, BOTSINGSWAARSCHUWING KRUISEND VERKEER ACHTERAAN) (INDIEN VAN TOEPASSING)

De Rear Cross-Traffic Collision Warning Assist is ontworpen om voertuigen te signaleren die van links of rechts achter naderen terwijl u achteruitrijdt en de bestuurder, door middel van een waarschuwing melding en waarschuwingssignaal, te waarschuwen dat een aanrijding zeer waarschijnlijk is.

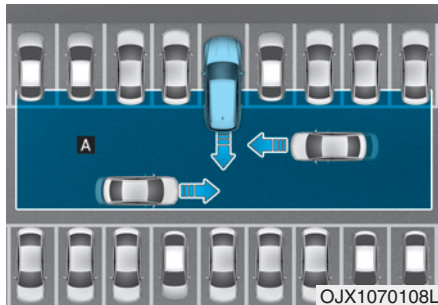

[A] : Reikwijdte van Rear Cross-Traffic Collision Warning



OPMERKING

De waarschuwingstiming kan variëren afhankelijk van de rijsnelheid van het naderende voertuig.

Detectiesensor



[1] : Hoekradar achteraan

Zie bovenstaande afbeelding voor de precieze locatie van de detectiesensor.



OPMERKING

Zie "Blind-Spot Collision Warning (BCW, Botsingswaarschuwing blinde hoek)" in dit hoofdstuk voor meer informatie over de voorzorgsmaatregelen bij de hoekradar achter.

Instellingen Rear Cross-Traffic Collision Warning

Instelling



Rear Cross-Traffic Safety (Veiligheid kruisend verkeer achteraan)

Selecteer als het contact in stand ON staat 'Bestuurdershulp → Parkeerveiligheid → Veiligheid kruisend verkeer achterkant' in het menu Settings (instellingen) om de Rear Cross-Traffic Collision Warning in te schakelen en maak de selectie ongedaan om de functie uit te schakelen.

WAARSCHUWING

Wanneer de motor opnieuw wordt gestart, wordt de Rear Cross-Traffic Collision Warning altijd ingeschakeld. Als echter 'Off' wordt geselecteerd nadat de motor opnieuw is gestart, moet de bestuurder altijd op de omgeving letten en veilig rijden.



Waarschuwingmoment

Selecteer als het contact in stand ON staat 'Bestuurdershulp → Waarschuwingmoment' in het menu Settings (instellingen) om de activeringstijd voor de Rear Cross-Traffic Collision Warning te wijzigen.

Wanneer uw auto wordt afgeleverd, is het waarschuwingmoment ingesteld op 'Normaal'. Als u het waarschuwingmoment wijzigt, kan dat ook het waarschuwingmoment voor andere bestuurdershulp-systemen wijzigen.

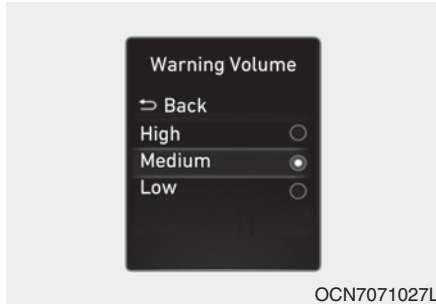

Waarschuwingsvolume

Selecteer als het contact in stand ON staat 'Bestuurdershulp → Waarschuwingsvolume' in het menu Settings (instellingen) om het volume voor de waarschuwingen voor de Rear Cross-Traffic Collision Warning in te stellen op 'Hoog', 'Gemiddeld' of 'Laag'.

Als u het waarschuwingsvolume wijzigt, kan dat ook het waarschuwingsvolume voor andere bestuurdershulpssystemen wijzigen.

⚠ OPMERKING

- De instelling van waarschuwingmoment en waarschuwingvolume geldt voor alle functies van de Rear Cross-Traffic Collision Warning.
- Hoewel 'Normaal' is geselecteerd bij waarschuwingmoment, lijkt de waarschuwing mogelijk laat wanneer een auto met hoge snelheid van links of rechts nadert
- Selecteer voor het waarschuwingmoment 'Later' wanneer er weinig verkeer is en u traag rijdt.

i Informatie

Wanneer de motor opnieuw wordt gestart, blijft de laatste instelling voor het waarschuwingmoment en -volume behouden.

Werking Rear Cross-Traffic Collision Warning

Waarschuwing Rear Cross-Traffic Collision Warning

De Rear Cross-Traffic Collision Warning waarschuwt de bestuurder wanneer een aanrijding dreigt.



Botsingswaarschuwing

- Om de bestuurder te waarschuwen voor een voertuig dat van links/rechts de auto nadert, knippert het waarschuwingsslampje op de buitenspiegel en verschijnt een waarschuwingmelding op het instrumentenpaneel. Er is ook een waarschuwingssignaal te horen. Als de achteruitrijmonitor geactiveerd is, verschijnt er ook een waarschuwing op het scherm van het infotainmentsysteem.
- De Rear Cross-Traffic Collision Warning werkt wanneer aan alle onderstaande voorwaarden wordt voldaan:
 - Er wordt naar stand R (Achteruit) geschakeld
 - De rijsnelheid is lager dan 8 km/h
 - Het naderende voertuig bevindt zich op ca. 25 m links of rechts van uw auto.
 - De rijsnelheid van het voertuig dat van links of rechts nadert, is hoger dan 5 km/h

Informatie

Als de werkingsvoorwaarden worden vervuld, wordt u gewaarschuwd telkens als er van links of rechts een voertuig nadert, zelfs wanneer u stilstaat.

WAARSCHUWING

Neem bij het gebruik van de Rear Cross-Traffic Collision Warning altijd de volgende voorzorgsmaatregelen in acht:

- Wijzig voor uw veiligheid de instellingen pas nadat u de auto op een veilige plaats heeft geparkeerd.
- Als een waarschuwingssignaal van een ander systeem wordt weergegeven of een waarschuwingssignaal wordt gegenereerd, wordt de waarschuwingssignaal van de Rear Cross-Traffic Collision Warning mogelijk niet weergegeven en wordt mogelijk geen waarschuwingssignaal gegenereerd.

- Het waarschuwingssignaal van de Rear Cross-Traffic Collision Warning is mogelijk niet hoorbaar in een luidruchtige omgeving.
- De bestuurder ontvangt pas laat een waarschuwing van de Rear Cross-Traffic Collision Warning of ontvangt helemaal geen waarschuwing, afhankelijk van de weg- en rijomstandigheden.
- De bestuurder is er verantwoordelijk voor de auto onder controle te houden. Vertrouw niet blindelings op de Rear Cross-Traffic Collision Warning. Houd een veilige remafstand en trap indien nodig het rempedaal in om snelheid te minderen of het voertuig tot stilstand te brengen.

Storing in en beperkingen van de Rear Cross-Traffic Collision Warning

Storing in de Rear Cross-Traffic Collision Warning

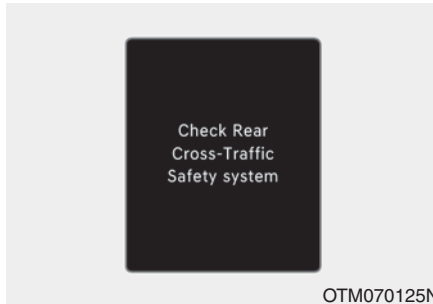

Wanneer de Rear Cross-Traffic Collision Warning niet goed werkt, verschijnt de waarschuwingsmelding “Controleer Rear Cross-Traffic Safety-systeem (-systemen)” gedurende enkele seconden op het instrumentenpaneel en gaat het hoofdwaarschuwinglampje  op het instrumentenpaneel branden. Laat de auto in dit geval inspecteren door een officiële HYUNDAI-dealer.

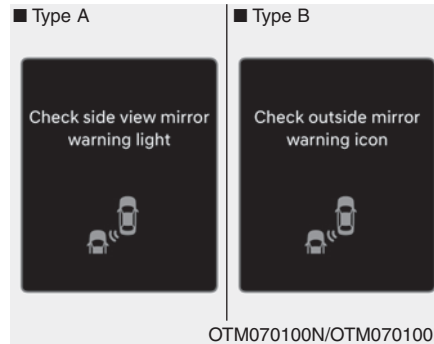

Wanneer het waarschuwingslampje in de buitenspiegel niet goed werkt, verschijnt de waarschuwingsmelding “Controleer waarschuwingslampje in buitenspiegel” (of “Controleer waarschuwingsicoon in buitenspiegel”) gedurende enkele seconden op het instrumentenpaneel en gaat het hoofdwaarschuwinglampje  op het instrumentenpaneel branden. Laat de auto in dit geval inspecteren door een officiële HYUNDAI-dealer.

Rear Cross-Traffic Collision Warning uitgeschakeld

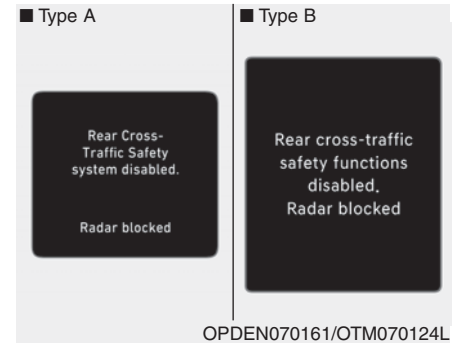

Als de achterbumper rondom de hoekradar of sensor achter vuil is geworden door bijvoorbeeld sneeuw of regen of als een aanhanger is aangekoppeld of drager is gemonteerd, werkt de Rear Cross-Traffic Collision Warning mogelijk (tijdelijk) minder goed of wordt deze (tijdelijk) uitgeschakeld.

In dat geval verschijnt de waarschuwingsmelding “Rear Cross-Traffic Safety-systeem uitgeschakeld. Radar geblokkeerd.” (of “Rear Cross-Traffic Safety-functies uitgeschakeld. Radar geblokkeerd.”) op het instrumentenpaneel.

De Rear Cross-Traffic Collision Warning werkt naar behoren wanneer verontreinigingen of een aanhanger o.i.d. zijn verwijderd.

Als de Rear Cross-Traffic Collision Warning na het verwijderen nog niet goed werkt, laat dan de auto nakijken door een officiële HYUNDAI-dealer.

⚠ WAARSCHUWING

- Hoewel er geen waarschuwing melding wordt weergegeven op het instrumentenpaneel, werkt de Rear Cross-Traffic Collision Warning mogelijk niet goed.
- De Rear Cross-Traffic Collision Warning werkt mogelijk niet goed in een gebied (bijvoorbeeld een open terrein) waar geen voorwerpen worden gesignaleerd nadat het contact in stand ON is gezet.

⚠ OPMERKING

Schakel de Rear Cross-Traffic Collision Warning uit wanneer u een aanhanger of drager o.i.d. achter of op de auto monteert. Schakel de Rear Cross-Traffic Collision Warning weer in wanneer u klaar bent.

Beperkingen van de Rear Cross-Traffic Collision Warning

Onder de volgende omstandigheden werkt de Rear Cross-Traffic Collision Warning mogelijk niet goed of kan de functie onverwacht in werking treden:

- U vertrekt op een plek die door bomen of gras overgroeid is
- U vertrekt op een plek waar het wegdek nat is
- De aankomende auto rijdt met een lage of hoge snelheid

i Informatie

Zie "Blind-Spot Collision Warning (BCW, Botsingswaarschuwing blinde hoek)" in dit hoofdstuk voor meer informatie over de beperkingen van de hoekradar achter.

⚠ WAARSCHUWING

- Nabij een voertuig of constructie rijden

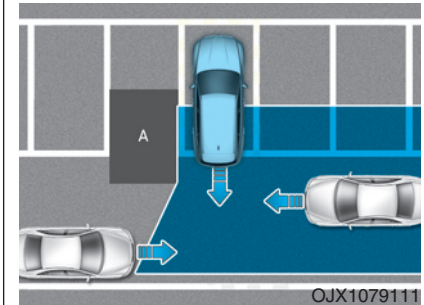

[A] : Constructie

De Rear Cross-Traffic Collision Warning is mogelijk beperkt bij het rijden in de buurt van een voertuig of constructie en kan mogelijk geen van links of rechts naderende voertuigen signaleren. In dit geval waarschuwt de functie de bestuurder mogelijk niet wanneer dat nodig is.

Controleer altijd uw omgeving terwijl u achteruitrijdt.

- Wanneer het voertuig zich ergens bevindt waar het moeilijk parkeren is

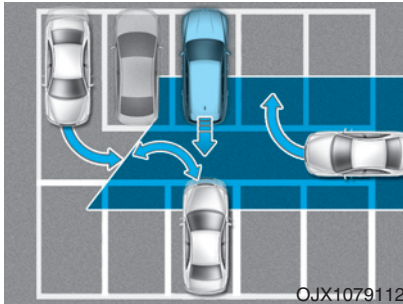

De Rear Cross-Traffic Collision Warning signaleert mogelijk auto's die in de buurt van uw auto parkeren of wegrijden (bijv. als een auto naast uw auto wegrijdt, een auto achter uw auto inparkeert of wegrijdt of een auto die uw auto nadert een bocht maakt). In dit geval waarschuwt de functie de bestuurder mogelijk onnodig. Controleer altijd uw omgeving terwijl u achteruitrijdt.

- Wanneer het voertuig schuin wordt geparkeerd

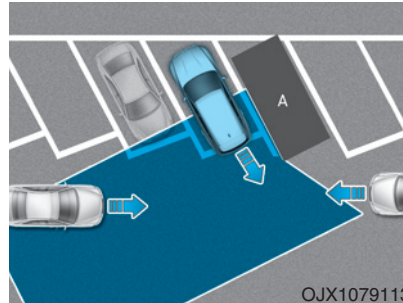

[A] : Voertuig

De Rear Cross-Traffic Collision Warning is mogelijk beperkt bij het diagonaal achteruitrijden en kan mogelijk geen van links of rechts naderende voertuigen signaleren. In dit geval waarschuwt de functie de bestuurder mogelijk niet wanneer dat nodig is. Controleer altijd uw omgeving terwijl u achteruitrijdt.

- Wanneer u auto op of nabij een helling staat

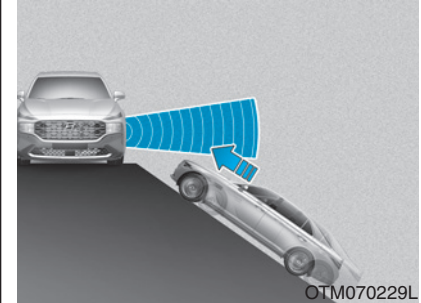

De Rear Cross-Traffic Collision Warning is mogelijk beperkt wanneer de auto zich op of in de buurt van een helling bevindt en kan mogelijk geen van links of rechts naderende voertuigen signaleren. In dit geval waarschuwt de functie de bestuurder mogelijk niet wanneer dat nodig is. Controleer altijd uw omgeving terwijl u achteruitrijdt.

- Een parkeerplek inrijden waarbij zich een constructie bevindt

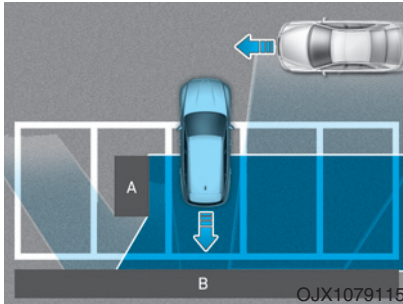

[A] : Constructie, [B] : Muur

De Rear Cross-Traffic Collision Warning signaleert mogelijk voertuigen die u voorlangs passeren wanneer u achteruit inparkeert terwijl zich achter of naast de auto een muur of andere constructie bevindt. In dit geval waarschuwt de functie de bestuurder mogelijk onnodig.

Controleer altijd uw omgeving terwijl u achteruitrijdt.

- Wanneer het voertuig achteruit wordt geparkeerd

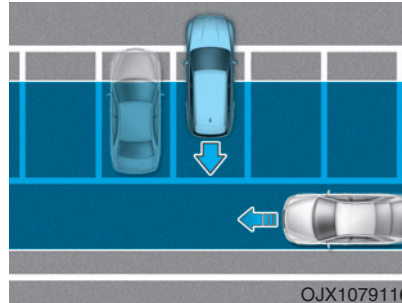

De Rear Cross-Traffic Collision Warning signaleert mogelijk voertuigen die u achterlangs passeren wanneer u achteruit inparkeert. In dit geval waarschuwt de functie de bestuurder mogelijk onnodig. Controleer altijd uw omgeving terwijl u achteruitrijdt.

⚠ WAARSCHUWING

- Wanneer u met een aanhanger rijdt of een ander voertuig sleept, adviseren we u om de Rear Cross-Traffic Collision Warning uit veiligheidsoverwegingen uit te schakelen.
- De Rear Cross-Traffic Collision Warning werkt mogelijk niet goed bij interferentie door sterke elektromagnetische golven.
- De Rear Cross-Traffic Collision Warning werkt mogelijk niet gedurende de 3 seconden na het starten van de auto of nadat de hoekradars achter zijn geïnitieerd.

REAR CROSS-TRAFFIC COLLISION-AVOIDANCE ASSIST (RCCA) (INDIEN VAN TOEPASSING)

De Rear Cross-Traffic Collision-Avoidance Assist is ontworpen om voertuigen te signaleren die van links of rechts achter naderen terwijl u achteruitrijdt en de bestuurder, door middel van een waarschuwing melding en waarschuwingssignaal, te waarschuwen dat een aanrijding zeer waarschijnlijk is. Ook wordt er geremd om een botsing te helpen vermijden.

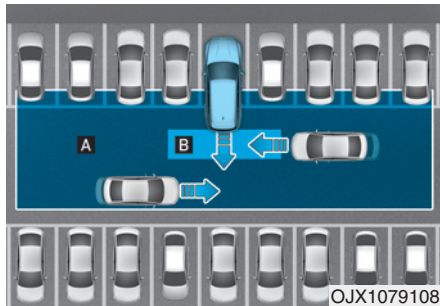

[A] : Reikwijdte van Rear Cross-Traffic Collision Warning,

[B] : Werkingsbereik Rear Cross-Traffic Collision-Avoidance Assist



OPMERKING

De waarschuwingstiming kan variëren afhankelijk van de rijsnelheid van het naderende voertuig.

Detectiesensor



[1] : Hoekradar achteraan

Zie bovenstaande afbeelding voor de precieze locatie van de detectiesensoren.



OPMERKING

Zie "Blind-Spot Collision-Avoidance Assist (BCA, Hulp bij het vermijden van een blindehoekbotsing)" in dit hoofdstuk voor meer informatie over de voorzorgsmaatregelen bij de hoekradars achter.

Instellingen Rear Cross-Traffic Collision-Avoidance Assist

Instelling

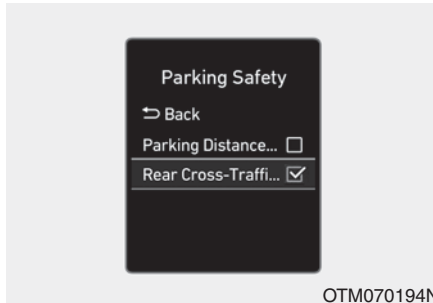

Rear Cross-Traffic Safety (Veiligheid kruisend verkeer achteraan)

Selecteer als het contact in stand ON staat 'Bestuurdershulp → Parkeerveiligheid → Veiligheid kruisend verkeer achterkant' in het menu Settings (instellingen) om de Rear Cross-Traffic Collision-Avoidance Assist in te schakelen en maak de selectie ongedaan om de functie uit te schakelen.

⚠ WAARSCHUWING

Wanneer de motor opnieuw wordt gestart, wordt de Rear Cross-Traffic Collision-Avoidance Assist altijd ingeschakeld. Als echter 'Uit' wordt geselecteerd nadat de motor opnieuw is gestart, moet de bestuurder altijd op de omgeving letten en veilig rijden.

i Informatie

De instellingen voor het Rear Cross-Traffic Safety-systeem omvatten Rear Cross-Traffic Collision Warning en Rear Cross-Traffic Collision-Avoidance Assist.



Waarschuwingmoment

Selecteer als het contact in stand ON staat 'Bestuurdershulp → Waarschuwingmoment' in het menu Settings (instellingen) om de activeringstijd voor de eerste waarschuwing voor de Rear Cross-Traffic Collision-Avoidance Assist te wijzigen.

Wanneer uw auto wordt afgeleverd, is het waarschuwingmoment ingesteld op 'Normaal'. Als u het waarschuwingmoment wijzigt, kan dat ook het waarschuwingmoment voor andere bestuurdershulp-systemen wijzigen.

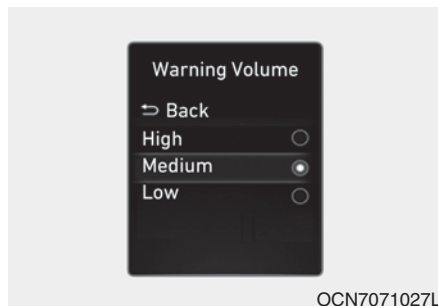

Waarschuwingsvolume

Selecteer als het contact in stand ON staat 'Bestuurdershulp → Waarschuwingsvolume' in het menu Settings (instellingen) om het volume voor de waarschuwingen voor de Rear Cross-Traffic Collision-Avoidance Assist in te stellen op 'Hoog', 'Gemiddeld' of 'Laag'.

Als u het waarschuwingsvolume wijzigt, kan dat ook het waarschuwingsvolume voor andere bestuurdershulpssystemen wijzigen.

⚠ OPMERKING

- De instelling van waarschuwingsmoment en waarschuwingvolume geldt voor alle functies van de Rear Cross-Traffic Collision-Avoidance Assist.
- Hoewel 'Normaal' is geselecteerd bij waarschuwingsmoment, lijkt de waarschuwing mogelijk laat wanneer een auto met hoge snelheid van links of rechts nadert.
- Selecteer voor het waarschuwingsmoment 'Later' wanneer er weinig verkeer is en u traag rijdt.

i Informatie

Wanneer de motor opnieuw wordt gestart, blijft de laatste instelling voor het waarschuwingsmoment en -volume behouden.

Werking Rear Cross-Traffic Collision-Avoidance Assist

Waarschuwing en regeling

De Rear Cross-Traffic Collision-Avoidance Assist waarschuwt en helpt om de auto onder controle te houden, afhankelijk van hoe groot het risico op een aanrijding is: 'Collision Warning - Waarschuwing voor een botsing', 'Emergency Braking - Noodrem' en 'Stopping vehicle and ending brake control - Voertuig stoppen en remcontrole beëindigen'.



Botsingswaarschuwing

- Om de bestuurder te waarschuwen voor een voertuig dat van links/rechts de auto nadert, knippert het waarschuwingslampje op de buitenspiegel en verschijnt een waarschuwingsmelding op het instrumentenpaneel. Er is ook een waarschuwingssignaal te horen.

Als de achteruitrijmonitor geactiveerd is, verschijnt er ook een waarschuwing op het scherm van het infotainmentsysteem.

- De Rear Cross-Traffic Collision-Avoidance Assist werkt wanneer aan alle onderstaande voorwaarden wordt voldaan:
 - Er wordt naar stand R (Achteruit) geschakeld
 - De rijsnelheid is lager dan 8 km/h
 - Het naderende voertuig bevindt zich op ca. 25 m links of rechts van uw auto.
 - De rijsnelheid van het voertuig dat van links of rechts nadert, is hoger dan 5 km/h

i Informatie

Als de werkingsvoorwaarden worden vervuld, wordt u gewaarschuwd telkens als er van links of rechts een voertuig nadert, zelfs wanneer u stilstaat.



Noodremmen

- Om de bestuurder te waarschuwen voor een voertuig dat van links/rechts de auto nadert, knippert het waarschuwingslampje op de buitenspiegel en verschijnt de waarschuwing 'Emergency Braking - Noodrem' op het instrumentenpaneel. Er is ook een waarschuwingssignaal te horen. Als de achteruitrijmonitor geactiveerd is, verschijnt er ook een waarschuwing op het scherm van het infotainmentsysteem.
- De Rear Cross-Traffic Collision-Avoidance Assist werkt wanneer aan alle onderstaande voorwaarden wordt voldaan:
 - Er wordt naar stand R (Achteruit) geschakeld
 - De rijsnelheid is lager dan 8 km/h
 - Het naderende voertuig bevindt zich op ca. 1,5 m links of rechts van uw auto.
 - De rijsnelheid van het voertuig dat van links of rechts nadert, is hoger dan 5 km/h

- De noodrem wordt geactiveerd om een botsing met de voertuigen die van links en rechts naderen te helpen voorkomen.

WAARSCHUWING

Het aansturen van de remmen eindigt in de volgende gevallen:

- **Het aankomende voertuig verlaat het detectiebereik**
- **Het aankomende voertuig rijdt achter u uw auto voorbij**
- **Het naderende voertuig niet rijdt in de richting van uw voertuig**
- **Het naderende voertuig vertraagt**
- **De bestuurder trapt het rempedaal krachtig genoeg in power**

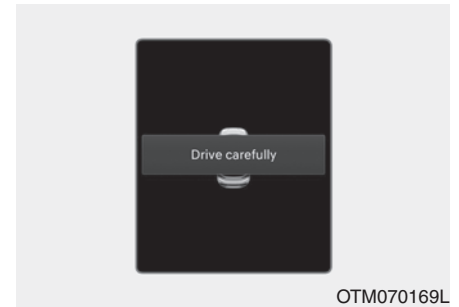

De auto tot stilstand brengen en het aansturen van de remmen beëindigen

- Wanneer de auto tot stilstand is gebracht door de noodrem, verschijnt de waarschuwing 'Rij voorzichtig' op het instrumentenpaneel.
- Voor zijn/haar veiligheid dient de bestuurder het rempedaal onmiddellijk in te trappen en de omgeving te controleren.
- Het aansturen van de remmen wordt beëindigd nadat de auto door toedoen van de noodrem gedurende ongeveer 2 seconden heeft stilgestaan.

- Tijdens een noodstop wordt de remregeling door de Rear Cross-Traffic Collision-Avoidance Assist automatisch uitgeschakeld wanneer de bestuurder het rempedaal te stevig intrapt.

WAARSCHUWING

Neem bij het gebruik van de Rear Cross-Traffic Collision-Avoidance Assist altijd de volgende voorzorgsmaatregelen in acht:

- Wijzig voor uw veiligheid de instellingen pas nadat u de auto op een veilige plaats heeft geparkeerd.
- Als een waarschuwing-melding van een ander systeem wordt weergegeven of een waarschuwingssignaal wordt gegenereerd, wordt de waarschuwing-melding van de Rear Cross-Traffic Collision-Avoidance Assist mogelijk niet weergegeven en wordt mogelijk geen waarschuwingssignaal gegenereerd.

- Het waarschuwingssignaal van de Rear Cross-Traffic Collision-Avoidance Assist is mogelijk niet hoorbaar in een luidruchtige omgeving.
- De Rear Cross-Traffic Collision-Avoidance Assist werkt mogelijk niet als de bestuurder het rempedaal intrapt om een aanrijding te voorkomen.
- Terwijl de Rear Cross-Traffic Collision-Avoidance Assist in werking is, komt de auto mogelijk plotseling tot stilstand, waardoor passagiers letsel kunnen oplopen en losse objecten kunnen gaan schuiven. Zorg dat alle inzittenden steeds hun veiligheidsgordel om hebben en dat losse voorwerpen altijd goed worden vastgezet.

- Zelfs als er een probleem is met de Rear Cross-Traffic Collision-Avoidance Assist, werkt het remsysteem in basis naar behoren.
- Wanneer de Rear Cross-Traffic Collision-Avoidance Assist in werking is, wordt de remregeling door het systeem automatisch uitgeschakeld wanneer de bestuurder het gaspedaal te stevig intrapt.
- De Rear Cross-Traffic Collision-Avoidance Assist werkt niet in alle situaties en kan niet alle aanrijdingen voorkomen.
- De bestuurder ontvangt pas laat een waarschuwing van de Rear Cross-Traffic Collision-Avoidance Assist of ontvangt helemaal geen waarschuwing, afhankelijk van de weg- en rijomstandigheden.

- De bestuurder is er verantwoordelijk voor de auto onder controle te houden. Vertrouw niet blindelings op de Rear Cross-Traffic Collision-Avoidance Assist. Houd een veilige remafstand en trap indien nodig het rempedaal in om snelheid te minderen of het voertuig tot stilstand te brengen.
- Gebruik de Rear Cross-Traffic Collision-Avoidance Assist nooit met opzet in de buurt van mensen, dieren, voorwerpen, enz. Dit kan ernstig of dodelijk letsel veroorzaken.

 **OPMERKING**

Afhankelijk van de status van ESC (Elektronische stabiliteitsregeling) is het mogelijk dat het aansturen van de remmen niet goed functioneert.

Er zal alleen een waarschuwing worden gegeven in de volgende gevallen:

- Het waarschuwingslampje ESC (Elektronische stabiliteitsregeling) brandt
- ESC (Elektronische stabiliteitsregeling) voert een andere functie uit

 **Informatie**

- Als remassistentie wordt toegepast door de Rear Cross-Traffic Collision-Avoidance Assist, moet de bestuurder direct het rempedaal intrappen en de omgeving van de auto controleren.
- Het aansturen van de remmen eindigt in de wanneer de bestuurder het rempedaal krachtig genoeg intrapt.
- Nadat de transmissie in stand R (Achteruit) is gezet, werkt het aansturen van de remmen eenmaal voor voertuigen die van links en rechts naderen.

Storing in en beperkingen van de Rear Cross-Traffic Collision-Avoidance Assist

Storing in de Rear Cross-Traffic Collision-Avoidance Assist

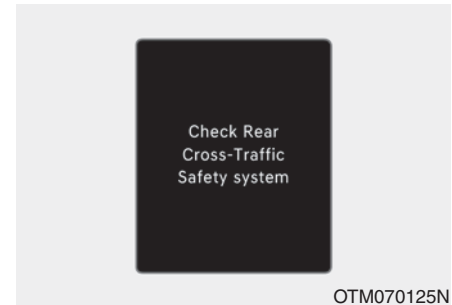

Wanneer de Rear Cross-Traffic Collision-Avoidance Assist niet goed werkt, verschijnt de waarschuwingsmelding “Controleer Rear Cross-Traffic Safety-systeem (-systemen)” gedurende enkele seconden op het instrumentenpaneel en gaat het hoofdwaarschuwinglampje  op het instrumentenpaneel branden. Laat de auto in dit geval inspecteren door een officiële HYUNDAI-dealer.

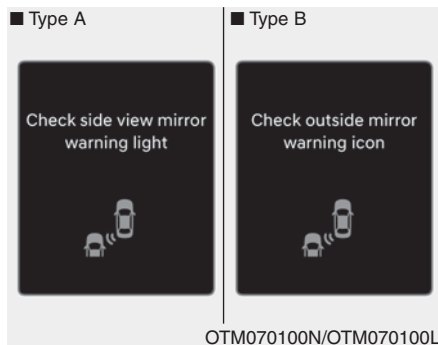

Wanneer het waarschuwingslampje in de buitenspiegel niet goed werkt, verschijnt de waarschuwingsmelding “Controleer waarschuwingslampje in buitenspiegel” (of “Controleer waarschuwingsicoon in buitenspiegel”) gedurende enkele seconden op het instrumentenpaneel en gaat het hoofdwaarschuwingslampje  op het instrumentenpaneel branden. Laat de auto in dit geval inspecteren door een officiële HYUNDAI-dealer.

Rear Cross-Traffic Collision-Avoidance Assist uitgeschakeld

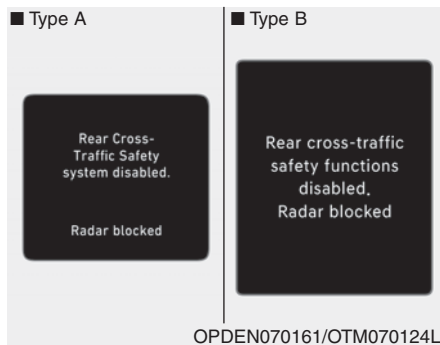

Als de achterbumper rondom de hoekradar of sensor achter vuil is geworden door bijvoorbeeld sneeuw of regen of als een aanhanger is aangekoppeld of drager is gemonteerd, werkt de Rear Cross-Traffic Collision Warning mogelijk (tijdelijk) minder goed of wordt deze (tijdelijk) uitgeschakeld.

In dat geval verschijnt de waarschuwingsmelding “Rear Cross-Traffic Safety-systeem uitgeschakeld. Radar geblokkeerd.” (of “Rear Cross-Traffic Safety-functies uitgeschakeld. Radar geblokkeerd.”) op het instrumentenpaneel.

De Rear Cross-Traffic Collision-Avoidance Assist werkt naar behoren wanneer verontreinigingen of een aanhanger o.i.d. zijn verwijderd.

Als de Rear Cross-Traffic Collision-Avoidance Assist na het verwijderen nog niet goed werkt, laat dan de auto nakijken door een officiële HYUNDAI-dealer.

 **WAARSCHUWING**

- **Hoewel er geen waarschuwingsmelding wordt weergegeven op het instrumentenpaneel, werkt de Rear Cross-Traffic Collision-Avoidance Assist mogelijk niet goed.**
- **De Rear Cross-Traffic Collision-Avoidance Assist werkt mogelijk niet goed in een gebied (bijvoorbeeld een open terrein) waar geen voorwerpen worden gesignaleerd nadat het contact in stand ON is gezet.**

⚠ OPMERKING

Schakel de Rear Cross-Traffic Collision-Avoidance Assist uit wanneer u een aanhanger of drager o.i.d. achter of op de auto monteert. Schakel de Rear Cross-Traffic Collision-Avoidance Assist weer in wanneer u klaar bent.

Beperkingen van de Rear Cross-Traffic Collision-Avoidance Assist

Onder de volgende omstandigheden werkt de Rear Cross-Traffic Collision-Avoidance Assist mogelijk niet goed of kan de functie onverwacht in werking treden:

- U vertrekt op een plek die door bomen of gras overgroeid is
- U vertrekt op een plek waar het wegdek nat is
- De aankomende auto rijdt met een lage of hoge snelheid

Mogelijk werkt het aansturen van de remmen niet en is de aandacht van de bestuurder vereist in de volgende gevallen:

- De auto trilt ernstig wanneer hij op een wegdek rijdt dat hobbelig, ongelijkmatig of met beton hersteld is
- U rijdt op een ondergrond die glad is door sneeuw, waterplassen, ijs enz.
- De bandendruk is laag of er is een band beschadigd
- Het remsysteem is gewijzigd

i Informatie

Zie "Blind-Spot Collision-Avoidance Assist (BCA, Hulp bij het vermijden van een blindehoekbotsing)" in dit hoofdstuk voor meer informatie over de beperkingen van de hoekradars achter.

⚠ WAARSCHUWING

- Nabij een voertuig of constructie rijden

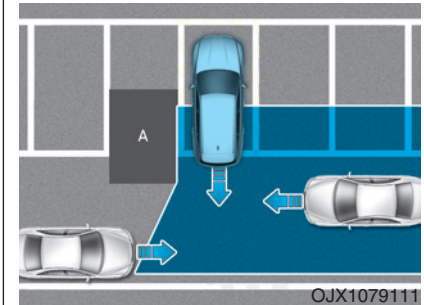

[A] : Constructie

De Rear Cross-Traffic Collision-Avoidance Assist is mogelijk beperkt bij het rijden in de buurt van een voertuig of constructie en kan mogelijk geen van links of rechts naderende voertuigen signaleren. In dit geval waarschuwt de functie de bestuurder mogelijk niet wanneer dat nodig is en wordt er ook geen remassistentie toegepast.

Controleer altijd uw omgeving terwijl u achteruitrijdt.

- Wanneer het voertuig zich ergens bevindt waar het moeilijk parkeren is

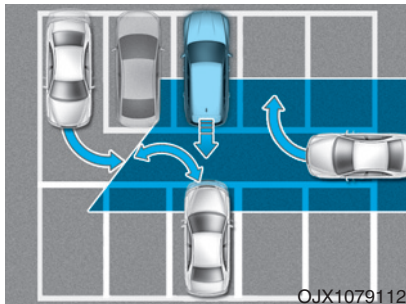

De Rear Cross-Traffic Collision-Avoidance Assist signaleert mogelijk auto's die in de buurt van uw auto parkeren of wegrijden (bijv. als een auto naast uw auto wegrijdt, een auto achter uw auto inparkeert of wegrijdt of een auto die uw auto nadert een bocht maakt). In dit geval waarschuwt de functie de bestuurder mogelijk onnodig en wordt onnodig geremd. Controleer altijd uw omgeving terwijl u achteruitrijdt.

- Wanneer het voertuig schuin wordt geparkeerd

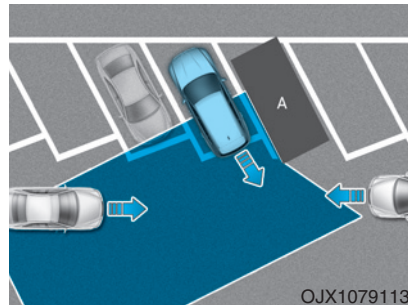

[A] : Voertuig

De Rear Cross-Traffic Collision-Avoidance Assist is mogelijk beperkt bij het diagonaal achteruitrijden en kan mogelijk geen van links of rechts naderende voertuigen signaleren. In dit geval waarschuwt de functie de bestuurder mogelijk niet wanneer dat nodig is en wordt er ook geen remassistentie toegepast. Controleer altijd uw omgeving terwijl u achteruitrijdt.

- Wanneer u auto op of nabij een helling staat

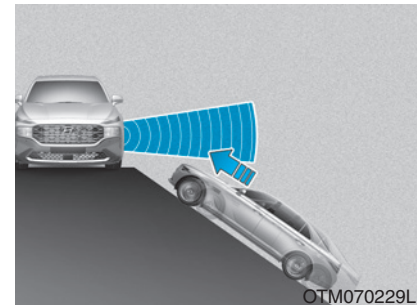

De Rear Cross-Traffic Collision-Avoidance Assist is mogelijk beperkt wanneer de auto zich op of in de buurt van een helling bevindt en kan mogelijk geen van links of rechts naderende voertuigen signaleren. In dit geval waarschuwt de functie de bestuurder mogelijk niet wanneer dat nodig is en wordt er ook geen remassistentie toegepast.

Controleer altijd uw omgeving terwijl u achteruitrijdt.

- Een parkeerplek inrijden waarbij zich een constructie bevindt

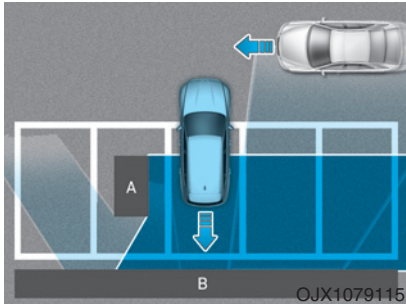

[A] : Constructie, [B] : Muur

De Rear Cross-Traffic Collision-Avoidance Assist signaleert mogelijk voertuigen die u voorlangs passeren wanneer u achteruit inparkeert terwijl zich achter of naast de auto een muur of andere constructie bevindt. In dit geval waarschuwt de functie de bestuurder mogelijk onnodig en wordt onnodig geremd. Controleer altijd uw omgeving terwijl u achteruitrijdt.

- Wanneer het voertuig achteruit wordt geparkeerd

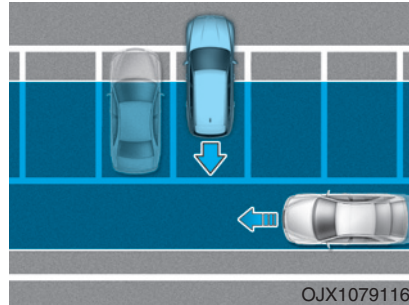

De Rear Cross-Traffic Collision-Avoidance Assist signaleert mogelijk voertuigen die u achterlangs passeren wanneer u achteruit inparkeert. In dit geval waarschuwt de functie de bestuurder mogelijk onnodig en wordt onnodig geremd. Controleer altijd uw omgeving terwijl u achteruitrijdt.

⚠ WAARSCHUWING

- Wanneer u met een aanhanger rijdt of een ander voertuig sleept, adviseren we u om de Rear Cross-Traffic Collision-Avoidance Assist uit veiligheidsoverwegingen uit te schakelen.
- De Rear Cross-Traffic Collision-Avoidance Assist werkt mogelijk niet goed bij interferentie door sterke elektromagnetische golven.
- De Rear Cross-Traffic Collision-Avoidance Assist werkt mogelijk niet gedurende de 3 seconden na het starten van de auto of nadat de hoekradars achter zijn geïntialiseerd.

AFSTANDSWAARSCHUWING ACHTERUIT PARKEREN (PDW)

De afstandswaarschuwing achteruit waarschuwt de bestuurder als er een obstakel wordt gedetecteerd terwijl de auto traag achteruitrijdt.

Detectiesensor

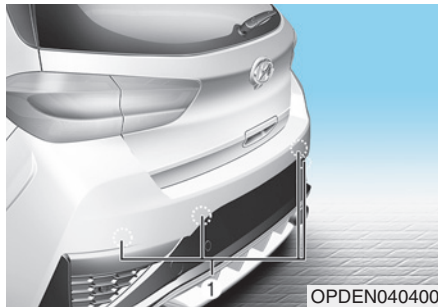

[1] : Ultrasoonsensoren achter

Zie bovenstaande afbeelding voor de precieze locatie van de detectiesensoren.

Instellingen Reverse Parking Distance Warning

Waarschuwingsvolume

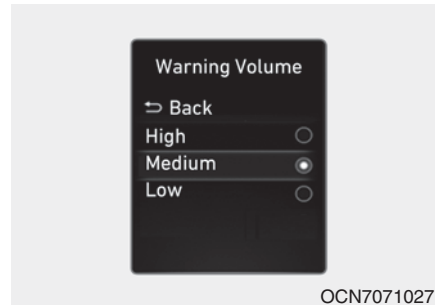

Selecteer als het contact in stand ON staat 'Bestuurdershulp → Waarschuwingsvolume' in het menu Settings (instellingen) om het volume voor de waarschuwingen voor de Reverse Parking Distance Warning in te stellen op 'Hoog', 'Gemiddeld' of 'Laag'.

Als u het waarschuwingsvolume wijzigt, kan dat ook het waarschuwingsvolume voor andere bestuurdershulpssystemen wijzigen.

Werking Reverse Parking Distance Warning

Bedieningstoets

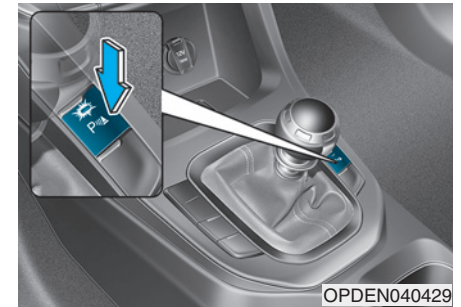



Toets parkeerafstandswaarschuwing uit

- Druk op de Parking Safety OFF (veilig parkeren UIT) (P) knop om de Reverse Parking Distance Warning (Waarschuwing parkeerafstand achteruit) uit te zetten. Druk nogmaals op de toets om de functie in te schakelen.
- Wanneer de Reverse Parking Distance Warning is uitgeschakeld (Controlelampje in de toets brandt) en u de transmissie in stand R (Achteruit) zet, wordt de functie automatisch ingeschakeld.

Afstandswaarschuwing achteruit

- De afstandswaarschuwing achteruit wordt geactiveerd wanneer de transmissie in R (Achteruit) staat.
- De Reverse Parking Distance Warning helpt om personen, dieren of objecten achter de auto te signaleren wanneer de snelheid waarmee u achteruitrijdt lager is dan 10 km/h.

Afstand tot voorwerp	Waarschuwing lampje wanneer de auto achteruitrijdt	Waarschuwingsgeluid
60~120 cm		Zoemer klinkt met tussenpozen
30~60 cm		Pieptoon klinkt frequenter
binnen 30 cm		Pieptoon klinkt ononderbroken

- Wanneer ultrasoonsensoren een object binnen het detectiebereik detecteren, gaat het bijbehorende controlelampje branden. Er is ook een waarschuwingssignaal te horen.
- Worden er meer dan twee objecten tegelijk gedetecteerd, dan wordt met een waarschuwingssignaal gewaarschuwd voor het dichtstbijzijnde.
- Het controlelampje in de illustratie wijkt qua vorm mogelijk af van dat op de auto in kwestie.

Storing in en beperkingen van de Reverse Parking Distance Warning

Storing in de Reverse Parking Distance Warning

Na het starten van de motor klinkt er een piepsignaal wanneer de transmissie in stand R (Achteruit) wordt gezet om aan te geven dat de Reverse Parking Distance Warning goed werkt.

Als zich echter een of meer van de volgende situaties voordoen, controleer dan of de ultrasoonsensor beschadigd is of geblokkeerd wordt door vreemd materiaal. Als de functie nog steeds niet correct werkt, raden we u aan de auto door een officiële HYUNDAI-dealer te laten controleren.

- Het waarschuwingssignaal klinkt niet.
- De zoemer klinkt met tussenpozen.
- De waarschuwing “Ultrasonic sensor error or blockage (Fout of blokkering ultrasoonsensor)” verschijnt op het instrumentenpaneel.

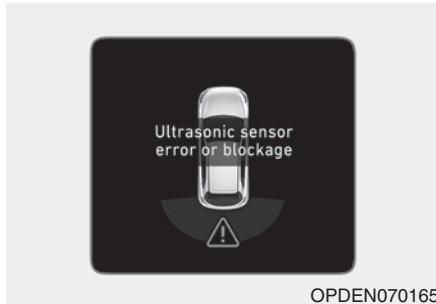

OPDEN070165

⚠ WAARSCHUWING

- De Reverse Parking Distance Warning is een aanvullende functie. De werking van het systeem kan worden beïnvloed door diverse factoren (waaronder omgevingsfactoren). Het is de verantwoordelijkheid van de bestuurder om altijd het zicht achteruit te controleren vóór en tijdens het parkeren.
- De garantie van uw nieuwe voertuig dekt geen ongevallen of schade aan het voertuig die te wijten is aan het onjuiste functioneren van de park-eerafstandswaarschuwing-achteruit.
- Let altijd goed op als u op een kleine afstand langs voorwerpen of voetgangers, in het bijzonder kinderen, rijdt. Sommige voorwerpen worden mogelijk niet door de ultrasoonsensoren geregistreerd als gevolg van de afstand tot het object of het formaat of materiaal van het object.

Al deze zaken kunnen de effectiviteit van de sensor beperken.

Beperkingen van de Reverse Parking Distance Warning

- De Reverse Parking Distance Warning werkt in de volgende gevallen mogelijk niet goed:
 - Er zit bevroren vocht op de sensor.
 - De sensor is bedekt met een substantie, zoals sneeuw of water (de Reverse Parking Distance Warning werkt naar behoren wanneer de substantie is verwijderd).
 - Als de buitentemperatuur extreem hoog of laag is
 - De sensor of de sensorengroep is uitgeschakeld.
 - Er wordt hard op het oppervlak van de sensor gedrukt of het oppervlak van de sensor wordt geraakt door een hard voorwerp.
 - Het oppervlak van de sensor wordt bekrast met een scherp voorwerp.

- Richt de straal van de hogedruk-reiniger niet rechtstreeks op de sensoren of omliggende delen.
- De afstandswaarschuwing voor achteruit inparkeren werkt mogelijk niet goed als:
 - Bij zware regenval of opspattend water
 - Als er water over het oppervlak van de sensor loopt
 - Als de sensor wordt beïnvloed door de sensoren van een andere auto's
 - De sensor is bedekt met sneeuw of ijs.
 - Als u op een ongelijkmatig wegdek, wegen met steenslag of struiken rijdt
 - Voorwerpen die ultrasone golven veroorzaken in de buurt van de sensor
 - De kentekenplaat is op een andere plek dan oorspronkelijk gemonteerd.
 - Als de bumperhoogte van de auto of de installatie van de sensor gewijzigd is
- Er zijn accessoires o.i.d. bevestigd in de buurt van de ultrasoonsensoren.
- De volgende voorwerpen worden mogelijk niet gedetecteerd:
 - Scherpen of smalle voorwerpen als touwen, kettingen of paaltjes
 - Voorwerpen die de hoogfrequente signalen van de sensor absorberen, zoals kleding, sponsachtige materialen of sneeuw.
 - Voorwerpen lager dan 100 cm en smaller dan 14 cm.
 - Voetgangers, dieren of voorwerpen die zich zeer dicht tegen de ultrasoonsensoren bevinden
- De waarschuwigingslampjes van de Parking Distance (Parkeerafstand) tonen mogelijk iets anders dan de feitelijk gedetecteerde locatie als het obstakel zich tussen twee sensoren bevindt.
- Afhankelijk van de rijsnelheid of de vorm van het obstakel klinken parkeerafstandswaarschuwingen mogelijk niet in de normale volgorde.
- Als de Reverse Parking Distance Warning gerepareerd moet worden, adviseren we u de auto te laten nakijken door een officiële HYUNDAI-dealer.

AFSTANDSWAARSCHUWING VOORUIT/ACHTERUIT PARKEREN (PDW)

De afstandswaarschuwing vooruit/achteruit waarschuwt de bestuurder als er binnen een bepaalde afstand een obstakel wordt gedetecteerd terwijl de auto traag voor- of achteruitrijdt

Detectiesensor

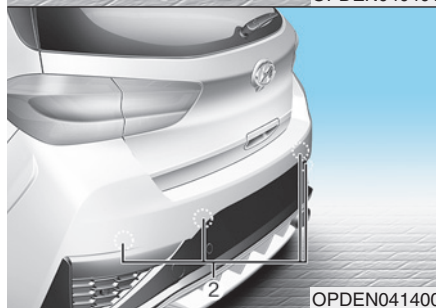
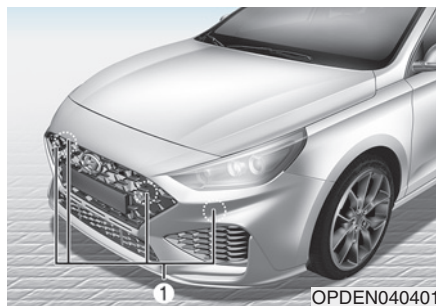

[1] : Ultrasoonsensoren vóór,
[2] : Ultrasoonsensoren achter

Zie bovenstaande afbeelding voor de precieze locatie van de detectiesensoren.

Instellingen Forward/Reverse Parking Distance Warning

Waarschuwingsvolume



Selecteer als het contact in stand ON staat 'Bestuurdershulp → Waarschuwingsvolume' in het menu Settings (instellingen) om het volume voor de waarschuwingen voor de Forward/Reverse Parking Distance Warning in te stellen op 'Hoog', 'Gemiddeld' of 'Laag'.

Als u het waarschuwingsvolume wijzigt, kan dat ook het waarschuwingsvolume voor andere bestuurdershulpsystemen wijzigen.

Parking Distance Warning Auto On (Afstandswaarschuwing automatisch aan)

Om de functie 'Parking Distance Warning Auto On - Waarschuwing parkeerafstand aan' te gebruiken, selecteert u 'Bestuurdershulp → Parkeerveiligheid → Auto PDW (Parking Distance Warning)' van het instellingenmenu op het dashboard of het infotainmentsysteem.

Werking Forward/Reverse Parking Distance Warning **Bedieningstoets**

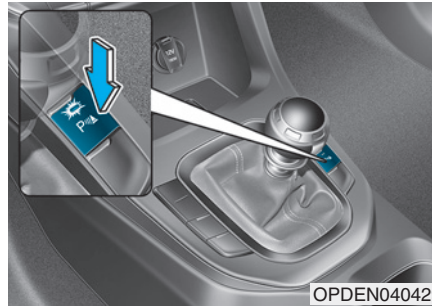

Toets parkeerveiligheid

- Druk op de Parking Safety (Veilig parkeren) (P) knop om de Reverse Parking Distance Warning (Waarschuwing parkeerafstand achteruit) uit te zetten. Druk opnieuw op de toets om de functie uit te schakelen.

- Wanneer de Forward/Reverse Parking Distance Warning is uitgeschakeld (Controlelampje in de toets is uit) en u de transmissie in stand R (Achteruit) zet, wordt de functie automatisch ingeschakeld.
- Als Reverse Parking Distance Warning (Waarschuwing afstand achteruit parkeren) inschakelt, gaat het controlelampje branden. Als het voertuig harder dan 20 km/h rijdt, wordt Forward/Reverse Parking Distance Warning (Waarschuwing afstand vooruit/achteruit parkeren) uitgeschakeld (controlelampje aan).
 - * Indien uitgerust met Reverse Parking Collision-Avoidance Assist or Remote Smart Parking Assist (Ongevalvermijding achteruit parkeren of slimme parkeerhulp op afstand), zal de Forward/Reverse Parking Distance Warning (Waarschuwing vooruit/achteruit parkeerafstand) uitgeschakeld worden (controlelampje uit) als de snelheid van het voertuig boven de 30 km/h ligt.

Afstandswaarschuwing vooruit

- Forward Parking Distance Warning (Waarschuwing parkeerafstand vooruit) werkt als een van de voorwaarden is vervuld.
 - De versnelling wordt geschakeld van R (Achteruit) naar D (Rijden) met Reverse Parking Distance Warning aan
 - De transmissie staat in stand D (Rijden) en het controlelampje in de toets van de Parking Safety  brandt
 - 'Parking Distance Warning Auto On - Automatische waarschuwing parkeerafstand' is geselecteerd in het instellingenmenu en de versnelling staat in D (Rijden)
- De Forward Parking Distance Warning helpt om personen, dieren of objecten vóór de auto te signaleren wanneer de snelheid waarmee u vooruitrijdt lager is dan 10 km/h.

- De Forward Parking Distance Warning werkt niet wanneer de snelheid waarmee u vooruitrijdt hoger is dan 10 km/h, ook niet als het controlelampje in de toets van de Parking Safety  brandt. De Forward Parking Distance Warning werkt weer wanneer de snelheid waarmee u vooruitrijdt tot onder de 10 km/h daalt terwijl het controlelampje in de toets van de Parking Safety  brandt.
- Wanneer “Automatisch inschakelen Parking Distance Warning” wordt geselecteerd, blijft het controlelampje in de toets van de Parking Safety  branden.
- Wanneer “Automatisch inschakelen Parking Distance Warning” wordt gedeselecteerd en de snelheid waarmee u vooruitrijdt hoger is dan 20 km/h, dooft het controlelampje in de toets van de Parking Safety . Hoewel u langzamer rijdt dan 10 km/h, wordt de Forward/Reverse Parking Distance Warning niet ingeschakeld.

* Indien uitgerust met Reverse Parking Collision-Avoidance Assist or Remote Smart Parking Assist (Ongevalvermijding achteruit parkeren of slimme parkeerhulp op afstand), zal de Forward/Reverse Parking Distance Warning (Waarschuwing vooruit/achteruit parkeerafstand) uitgeschakeld worden (controlelampje uit) als de snelheid van het voertuig boven de 30 km/h ligt.



Afstand tot voorwerp	Waarschuwing lampje wanneer de auto vooruitrijdt	Waarschu- wingsgeluid
60~100 cm		Zoemer klinkt met tussenpozen
30~60 cm		Pieptoon klinkt frequenter
binnen 30 cm		Pieptoon klinkt ononderbroken

- Wanneer ultrasoonsensoren een object binnen het detectiebereik detecteren, gaat het bijbehorende controlelampje branden. Er is ook een waarschuwingssignaal te horen.
- Worden er meer dan twee objecten tegelijk gedetecteerd, dan wordt met een waarschuwingssignaal gewaarschuwd voor het dichtstbijzijnde.
- Het controlelampje in de illustratie wijkt qua vorm mogelijk af van dat op de auto in kwestie.

Afstandswaarschuwing achteruit

- De afstandswaarschuwing achteruit wordt geactiveerd wanneer de transmissie in R (Achteruit) staat.
- De Reverse Parking Distance Warning helpt om personen, dieren of objecten achter de auto te signaleren wanneer de snelheid waarmee u achteruitrijdt lager is dan 10 km/h.

- Wanneer ultrasoonsensoren een object binnen het detectiebereik detecteren, gaat het bijbehorende controlelampje branden. Er is ook een waarschuwingssignaal te horen.
- Worden er meer dan twee objecten tegelijk gedetecteerd, dan wordt met een waarschuwingssignaal gewaarschuwd voor het dichtstbijzijnde.
- Het controlelampje in de illustratie wijkt qua vorm mogelijk af van dat op de auto in kwestie.

Afstand tot voorwerp	Waarschuwing glampje wanneer de auto achteruitrijdt	Waarschu- wingsgeluid
60~120 cm		Zoemer klinkt met tussenpozen
30~60 cm		Pieptoon klinkt frequenter
binnen 30 cm		Pieptoon klinkt ononderbroken

Storing in en beperkingen van de Forward/Reverse Parking Distance Warning

Storing in de Forward/Reverse Parking Distance Warning

Na het starten van de motor klinkt er een piepsignaal wanneer de transmissie in stand R (Achteruit) wordt gezet om aan te geven dat de Forward/Reverse Parking Distance Warning goed werkt.

Als zich echter een of meer van de volgende situaties voordoen, controleer dan of de ultrasoonsensor beschadigd is of geblokkeerd wordt door vreemd materiaal. Als de functie nog steeds niet correct werkt, raden we u aan de auto door een officiële HYUNDAI-dealer te laten controleren.

- Het waarschuwingssignaal klinkt niet.
- De zoemer klinkt met tussenpozen.
- De waarschuwing “Ultrasonic sensor error or blockage (Fout of blokkering ultrasoonsensor)” verschijnt op het instrumentenpaneel.

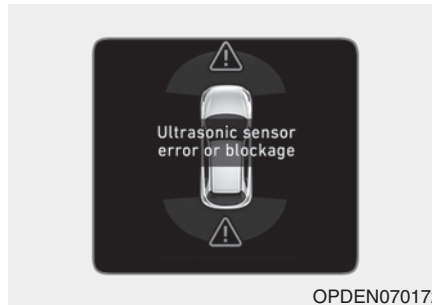

⚠ WAARSCHUWING

- De Forward/Reverse Parking Distance Warning is een aanvullende functie. De werking van het systeem kan worden beïnvloed door diverse factoren (waaronder omgevingsfactoren). Het is de verantwoordelijkheid van de bestuurder om altijd het zicht voor en achter te controleren vóór en tijdens het parkeren.

- De garantie van uw nieuwe voertuig dekt geen ongevallen of schade aan het voertuig die te wijten is aan het onjuiste functioneren van de parkeerafstandswaarschuwing-vooruit/achteruit.
- Let altijd goed op als u op een kleine afstand langs voorwerpen of voetgangers, in het bijzonder kinderen, rijdt. Sommige voorwerpen worden mogelijk niet door de ultrasoonsensoren geregistreerd als gevolg van de afstand tot het object of het formaat of materiaal van het object.
Al deze zaken kunnen de effectiviteit van de sensor beperken.

Beperkingen van de Forward/Reverse Parking Distance Warning

- De Forward/Reverse Parking Distance Warning werkt in de volgende gevallen mogelijk niet goed:
 - Er zit bevroren vocht op de sensor.
 - De sensor is bedekt met een substantie, zoals sneeuw of water (Het systeem werkt naar behoren wanneer de substantie is verwijderd).
 - Als de buitentemperatuur extreem hoog of laag is
 - De sensor of de sensorengroep is uitgeschakeld.
 - Er wordt hard op het oppervlak van de sensor gedrukt of het oppervlak van de sensor wordt geraakt door een hard voorwerp.
 - Het oppervlak van de sensor wordt bekrast met een scherp voorwerp.
 - Richt de straal van de hogedrukreiniger niet rechtstreeks op de sensoren of omliggende delen.
- De afstandswaarschuwing voor/achteruit inparkeren werkt mogelijk niet goed als:
 - Bij zware regenval of opspattend water
 - Als er water over het oppervlak van de sensor loopt
 - Als de sensor wordt beïnvloed door de sensoren van een andere auto's
 - De sensor is bedekt met sneeuw of ijs.
 - Als u op een ongelijkmatig wegdek, wegen met steenslag of struiken rijdt
 - Voorwerpen die ultrasone golven veroorzaken in de buurt van de sensor
 - De kentekenplaat is op een andere plek dan oorspronkelijk gemonteerd.
 - Als de bumperhoogte van de auto of de installatie van de sensor gewijzigd is
 - Er zijn accessoires o.i.d. bevestigd in de buurt van de ultrasoonsensoren.
- De volgende voorwerpen worden mogelijk niet gedetecteerd:
 - Scherpen of smalle voorwerpen als touwen, kettingen of paaltjes
 - Voorwerpen die de hoogfrequente signalen van de sensor absorberen, zoals kleding, sponsachtige materialen of sneeuw.
 - Voorwerpen lager dan 100 cm en smaller dan 14 cm.
 - Voetgangers, dieren of voorwerpen die zich zeer dicht tegen de ultrasoonsensoren bevinden
- De waarschuwingslampjes van de Parking Distance (Parkeerafstand) tonen mogelijk iets anders dan de feitelijk gedetecteerde locatie als het obstakel zich tussen twee sensoren bevindt.
- Afhankelijk van de rijsnelheid of de vorm van het obstakel klinken parkeerafstandswaarschuwingen mogelijk niet in de normale volgorde.
- Als de Forward/Reverse Parking Distance Warning gerepareerd moet worden, adviseren we u de auto te laten nakijken door een officiële HYUNDAI-dealer.

RIJDEN ONDER SPECIALE RIJOMSTANDIGHEDEN

Rijden onder moeilijke omstandigheden

Neem onderstaande voorzorgsmaatregelen als er sprake is van gevaarlijke omstandigheden, zoals water, sneeuw, ijs, modder of zand op het wegdek:

- Rijd voorzichtig en houd rekening met een langere remweg.
- Vermijd plotseling remmen of sturen.
- Probeer weg te rijden in de tweede versnelling als uw auto vastzit in sneeuw, modder of zand. Accelereer langzaam om onnodige doorslippen van de wielen te voorkomen.
- Gebruik zand, pekkel, sneeuwkettingen of ander antislipmateriaal onder de aangedreven wielen voor extra tractie als de auto vast is komen te zitten in ijs, sneeuw of modder.

Op eigen kracht lostrekken van de auto

Verdraai eerst het stuurwiel een aantal keren naar rechts en naar links om de voorwielen vrij te maken wanneer de auto vastzit in ijs, modder of sneeuw en het nodig is de auto heen en weer te schommelen om te proberen hem los te trekken. Schakel vervolgens afwisselend stand R (Achteruit) en een vooruitversnelling in.

Probeer te voorkomen dat de wielen doorslippen en laat de motor niet met een te hoog motortoerental draaien.

Wacht met schakelen tot de wielen niet meer doorslippen om schade aan de transmissie te voorkomen. Laat het gaspedaal los tijdens het schakelen en trap licht op het gaspedaal bij een ingeschakelde versnelling. Door de wielen langzaam in voor- en achterwaartse richting door te laten slippen, ontstaat een schommelende beweging waardoor de auto weer vrij kan komen.

WAARSCHUWING

Als de auto vast is komen te zitten en de wielen hevig spinnen, kan de temperatuur van de banden zeer snel oplopen. Als de banden beschadigd raken, kunnen de banden klappen. Dit is een gevaarlijke situatie; uzelf en anderen kunnen gewond raken. Voer deze procedure niet uit als er mensen of obstakels in de directe nabijheid van de auto aanwezig zijn.

Als u de auto vrij probeert te krijgen, kan de auto snel oververhit raken, waardoor er in de motorruimte brand of andere schade kan ontstaan. Probeer het spinnen van de wielen zo veel mogelijk te vermijden, om oververhitting van de banden of de motor te voorkomen. Laat de wielen NIET doorslippen bij snelheden hoger dan 56 km/h.

i Informatie

Het ESC-systeem (indien van toepassing) moet worden uitgeschakeld alvorens te proberen de auto door schommelen los te krijgen.

AANWIJZING

Als de auto na enkele schommelpogingen nog vastzit, dient u de auto los te laten trekken om oververhitting van de motor en beschadiging van de transmissie en banden te voorkomen. Zie "Slepen" in hoofdstuk 6.

Vloeiend nemen van bochten

Pas uw snelheid zo aan dat u in bochten niet hoeft te remmen of te schakelen, vooral op een nat wegdek. Het beste is licht accelererend de bocht uit te rijden.

Rijden in het donker

Het rijden in het donker levert meer gevaren op dan het rijden bij daglicht. Hier volgt een aantal belangrijke tips om te onthouden:

- Rijd langzamer en houd meer afstand tussen u en uw voorliggers omdat het zicht in het donker beperkter is, vooral in gebieden waar geen straatverlichting is.
- Stel uw spiegels bij om verblinding door de koplampen van andere auto's te beperken.
- Houd uw koplampen schoon en op de juiste wijze afgesteld. Vuile of verkeerd afgestelde koplampen beperken het zicht in het donker.
- Kijk niet rechtstreeks in de koplampen van tegemoetkomende auto's. U kunt daardoor tijdelijk verblind raken en het duurt enkele seconden voordat uw ogen weer aan de duisternis gewend zijn.

Rijden in de regen

Regen en natte wegen kunnen het rijden gevaarlijk maken. Hier volgt een aantal aandachtspunten voor het rijden in de regen of op een glad wegdek:

- Verlaag uw snelheid en bewaar meer afstand tot uw voorligger. Door hevige regenval zal het zicht beperkt worden en de remweg groter worden.
- Schakel de cruise control UIT. (indien van toepassing)
- Vervang de ruitenwisserbladen als ze strepen achterlaten of bepaalde stukken overslaan.
- Zorg ervoor dat de banden voldoende profiel hebben. Wanneer uw banden niet voldoende profiel hebben, kunnen de wielen bij hard remmen op een nat wegdek gaan slippen waardoor een ongeval kan ontstaan. Zie "**Profiel**" in hoofdstuk 7.
- Schakel uw koplampen in zodat anderen u beter kunnen zien.
- Te snel door grote waterplassen rijden kan uw remmen aantasten. Als u door plassen moet rijden, probeer dit dan langzaam te doen.

- Trap het rempedaal tijdens het rijden licht in totdat de remmen weer normaal werken wanneer u vermoedt dat uw remmen nat geworden zijn.

Aquaplaning

Als er voldoende water op het wegdek ligt en u hard genoeg rijdt, kan het contact tussen uw auto en het wegdek grotendeels of geheel verloren gaan, waardoor op het water rijdt. Het beste advies is LANGZAMER te gaan rijden als de weg nat is.

De kans op aquaplaning neemt toe naarmate de profieldiepte van de banden vermindert, zie "Profiel" in hoofdstuk 7.

Doorwaden van water

Vermijd het doorwaden van water tenzij u er zeker van bent dat het water niet hoger komt dan de onderzijde van de wielnaven. Rijd altijd langzaam bij het doorwaden van water. Bewaar voldoende afstand om te remmen omdat het remvermogen verminderd kan zijn.

Droog de remmen door na het doorwaden bij lage snelheid het rempedaal een aantal malen voorzichtig in te trappen.

Rijden met hoge snelheden

Banden

Breng de banden op de voorgeschreven spanning. Een te lage spanning kan tot oververhitting of schade aan de banden leiden.

Monteer geen versleten of beschadigde banden. Deze hebben minder grip en kunnen de remwerking in negatieve zin beïnvloeden.

***i* Informatie**

Breng de banden nooit op een hogere spanning dan de maximale spanning die voor uw banden is voorgeschreven.

Brandstof, koelvloeistof en motorolie

Wanneer u met hoge snelheden op de snelweg rijdt, verbruikt u meer brandstof en rijdt u dus minder zuinig dan wanneer u met een gematigde snelheid rijdt. Houd bij het rijden op de snelweg een gematigde snelheid aan om brandstof te besparen.

Controleer voordat u gaat rijden zowel het koelvloeistofpeil als het motoroliepeil.

Aandrijfriem

Een onvoldoende gespannen of beschadigde aandrijfriem kan leiden tot oververhitting van de motor.

RIJDEN IN DE WINTER

De slechtere weersomstandigheden in de winter leiden tot meer slijtage van de banden en andere problemen. Om problemen bij het rijden in de winter tot een minimum te beperken adviseren we u het volgende:

Sneeuw en ijs

Houd voldoende afstand tot uw voorligger.

Trap het rempedaal met beleid in. Rijden met hoge snelheden, plotseling accelereren en remmen en het nemen van scherpe bochten zijn potentieel gevaarlijke handelingen. Probeer bij het afremmen zoveel mogelijk op de motor af te remmen. Door plotseling te remmen op een met sneeuw of ijs bedekte weg kan de auto in een slip raken.

Om met uw auto op een besneeuwd wegdek te kunnen rijden, kan het noodzakelijk zijn gebruik te maken van winterbanden of sneeuwkettingen onder uw auto te monteren.

Neem altijd de benodigde uitrusting voor noodgevallen mee. Onder deze zaken vallen bijvoorbeeld sneeuwkettingen, een sleepkabel of -ketting, een zaklantaarn, een alarmknipperlicht, zand, een schep, startkabels, een ruitenkrabber, handschoenen, een stuk zeil of een kleed, een deken, enz.

Winterbanden

WAARSCHUWING

De maat en het type van de winterbanden moeten gelijk zijn aan die van de standaard gemonteerde banden. Anders kan de veiligheid en het rijgedrag van uw auto negatief beïnvloed worden.

We adviseren u gebruik te maken van winterbanden als de temperatuur van het wegdek lager is dan 7°C. Raadpleeg onderstaande tabel en monteer de aanbevolen winterbanden onder uw auto.

Standaardband		Aanbevolen winterband	
Bandenmaat	Velgmaat	Bandenmaat	Velgmaat
225/40ZR18	7,5Jx18	225/40R18	7,5Jx18
235/35R19	8,0Jx19		

Als u winterbanden op uw auto laat monteren, zorg er dan voor dat deze banden dezelfde bandenspanning hebben als de originele banden. Monteer sneeuwbanden op alle vier de wielen, voor een optimale wegligging onder alle weersomstandigheden. De grip op een droog wegdek met winterbanden is wellicht niet zo goed als met de originele banden. Raadpleeg uw bandenleverancier voor de maximum snelheid van de banden.

i Informatie

Monteer geen banden met spikes zonder eerst na te gaan of het gebruik hiervan ter plaatse niet wettelijk verboden is.

Zomerbanden

- Zomerbanden worden gebruikt om de rijprestaties op een droog wegdek te optimaliseren.
- Als de temperatuur lager is dan 7°C of als u op met sneeuw of ijs bedekte wegen rijdt, worden het remvermogen en de tractie van de zomerbanden minder en neemt de grip van de banden aanzienlijk af.
- Monteer, als de temperatuur lager is dan 7°C of als u op met sneeuw of ijs bedekte wegen rijdt, winterbanden of all seasonbanden in dezelfde maat als de standaardbanden van uw auto om veilig te kunnen rijden. Zowel winterbanden als all seasonbanden hebben een M+S-markering.
- Gebruik, om veilig te kunnen rijden, M+S-banden met hetzelfde profiel die zijn geproduceerd door dezelfde fabrikant.
- M+S-banden hebben een lagere toegestane maximale snelheid dan de standaard zomerbanden van de auto. Overschrijd de toegestane snelheid van de M+S-band niet.

Sneeuwkettingen

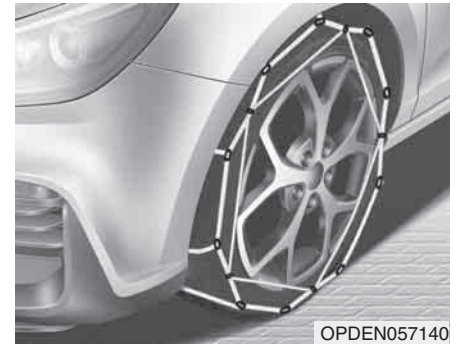

Omdat de wangen van een radiaalband dunner zijn dan die van andere typen banden, kunnen ze door sommige typen sneeuwkettingen beschadigd raken. Daarom wordt aanbevolen om winterbanden te gebruiken in plaats van sneeuwkettingen. Monteer geen sneeuwkettingen op auto's met lichtmetalen velgen. Gebruik als het echt niet anders kan ladderkettingen.

Gebruik, indien sneeuwkettingen moeten worden gebruikt, originele HYUNDAI-sneeuwkettingen of voor uw auto geschikte gelijkwaardige sneeuwkettingen en lees voor de montage eerst de bij de sneeuwkettingen geleverde montage-instructies. Schade aan uw auto die het gevolg is van het gebruik van onjuist gebruik van sneeuwkettingen valt niet onder de fabrieksgarantie van uw auto.

AANWIJZING

Gebruik geen sneeuwkettingen als uw auto is uitgerust met banden in de maat 235/35R19. Als u dat wel doet, kan er schade aan uw auto ontstaan (wiel, wielophanging en carrosserie).

i Informatie

- **Breng de sneeuwkettingen aan op de voorwielen. Het monteren van sneeuwkettingen zorgt wel voor een betere grip, maar kan niet te allen tijde voorkomen dat de auto opzij glijdt.**
- **Monteer geen banden met spikes zonder eerst na te gaan of het gebruik hiervan ter plaatse niet wettelijk verboden is.**

Aanbrengen van sneeuwkettingen

Volg voor het plaatsen van de sneeuwkettingen de aanwijzingen van de fabrikant en trek de kettingen zo strak mogelijk aan. Rijd langzaam (minder dan 30 km/h) als er sneeuwkettingen gemonteerd zijn. Als u de kettingen tegen de carrosserie of het chassis hoort slaan, stop dan meteen en trek de kettingen aan. Als ze daarna nog tegen de auto slaan, matig uw snelheid dan totdat dit niet meer gebeurt. Verwijder de sneeuwkettingen zodra u weer op een schone weg rijdt.

Parkeer de auto op een vlakke ondergrond en uit de buurt van het overige verkeer voor het monteren van de sneeuwkettingen. Zet de alarmknipperlichten aan en plaats indien mogelijk een gevarendriehoek achter de auto. Zet de transmissie in stand P (Parkeren), activeer de parkeerrem en zet de motor af alvorens de sneeuwkettingen te monteren.

WAARSCHUWING

Het rijgedrag van de auto kan door het gebruik van kettingen negatief beïnvloed worden:

- Rij minder dan 30 km/h of de door de fabrikant aanbevolen snelheid. Houd de laagste snelheid aan.
- Rij voorzichtig en vermijd oneffenheden, gaten, scherpe bochten en andere situaties waardoor de auto plotseling zou kunnen uitveren.
- Vermijd het maken van scherpe bochten en het remmen met geblokkeerde wielen.

AANWIJZING

Bij gebruik van sneeuwkettingen:

- Kettingen die een verkeerde maat hebben of niet goed gemonteerd zijn, kunnen de remleidingen, wielophanging, carrosserie en velgen van uw auto beschadigen.
- Gebruik SAE "S"-klasse kettingen of ladderkettingen.
- Trek de kettingen strakker aan om te voorkomen dat de kettingen in contact komen met de carrosserie als u hoort dat dit het geval is.
- Trek de kettingen opnieuw strak aan nadat u 0,5 - 1,0 km gereden heeft om schade aan de carrosserie te voorkomen.
- Monteer geen sneeuwkettingen op auto's met lichtmetalen velgen. Gebruik als het echt niet anders kan ladderkettingen.
- Gebruik ladderkettingen van minder dan 12 mm breed om schade aan de kettingbevestiging te voorkomen.

Voorzorgsmaatregelen voor rijden in de winter

Gebruik hoogwaardige thyleenglycol koelvloeistof

Uw auto wordt afgeleverd met een koelsysteem dat gevuld is met hoogwaardige ethyleenglycol koelvloeistof. Alleen dit type koelvloeistof helpt corrosie in het koelsysteem te voorkomen, smeert de waterpomp afdoende en voorkomt bevriezing van het koelsysteem. Vervang de koelvloeistof periodiek en vul het op de juiste manier bij. Zie hiervoor het onderhoudsschema in hoofdstuk 7. Laat voor de winter controleren of de koelvloeistof voldoende bescherming tegen bevriezing biedt voor de te verwachten winterse temperaturen.

Controleer de accu en de ccukabels

Winterse temperaturen hebben invloed op de accuprestaties. **Controleer de accu en de kabels, zoals beschreven in hoofdstuk 7.** De ladingstoestand van de accu kan worden gecontroleerd door een officiële HYUNDAI-dealer of een garagebedrijf.

Laat de motor indien nodig vullen met een speciale "winterolie"

In sommige regio's wordt geadviseerd in de winter speciale winterolie te gebruiken met een lagere viscositeit. Zie hoofdstuk 8 voor meer informatie. Wij adviseren u om contact op te nemen met een officiële HYUNDAI-dealer als u niet weet welk type winterolie u moet gebruiken.

Controleer de bougies en het ontstekingsstelsel

Controleer de bougies, zoals beschreven in hoofdstuk 7. Vervang ze indien nodig. Controleer ook de bedrading en de onderdelen van het ontstekingsstelsel op scheuren, slijtage en andere vormen van beschadiging.

Voorkom bevroering van de sloten

Spuit een goedgekeurde slotontdooier of glycerine in het sleutelgat om bevroering van de sloten te voorkomen. Verwijder het ijs van een bevroren slot door het in te spuiten met een goedgekeurde slotontdooier. Als een slot inwendig bevroren is, kunt u het proberen te ontdooien met een verwarmde sleutel. Zorg ervoor dat u zich niet brandt aan de verwarmde sleutel.

Gebruik goedgekeurde ruitensproeierantivries

Vul het ruitensproeierreservoir met goedgekeurde ruitensproeierantivries, zoals voorgeschreven op het reservoir, om bevroering van de ruitensproeiervloeistof te voorkomen. Ruitensproeierantivries is verkrijgbaar bij een officiële HYUNDAI-dealer en de meeste automaterialenzaken. Gebruik geen koelvloeistof of andere soorten antivries omdat deze de lak kunnen beschadigen.

Voorkom vastvriezen van de arkeerrem

Onder bepaalde omstandigheden kan de parkeerrem in geactiveerde toestand vastvriezen. De kans daar op is het grootst als er rond de achterremmen sprake is van een opeenhoping van sneeuw of ijs of als de remmen nat zijn. Zet de selectiehendel in de 1e versnelling als de auto met de voorzijde heuvelop geparkeerd staat en in stand R (Achteruit) als de auto met de voorzijde heuvelaf geparkeerd staat als er een kans is dat de parkeerrem bevriest. Leg ook blokken voor en achter de achterwielen om te voorkomen dat de auto weg rolt. Deactiveer daarna de parkeerrem.

Voorkom dat ijs en sneeuw zich ophopen aan de onderzijde van de auto

In sommige gevallen kunnen sneeuw en ijs zich ophopen onder de schermen en de bewegingen van de stuurinrichting belemmeren. Controleer regelmatig de onderzijde van de auto om er zeker van te zijn dat de voorwielen en onderdelen van de stuurinrichting vrij kunnen bewegen als onder zware winterse omstandigheden wordt gereden.

Neem de benodigde uitrusting voor noodgevallen mee

Afhankelijk van de weersomstandigheden, kan het nodig zijn de benodigde uitrusting voor noodgevallen mee te nemen. Onder deze zaken vallen bijvoorbeeld sneeuwkettingen, een sleepkabel of -ketting, een zaklantaarn, een alarmknipperlicht, zand, een schep, hulpstartkabels, een ruitenkrabber, handschoenen, een stuk zeil of een kleed, een deken, enz.

Plaats geen voorwerpen of materialen in de motorruimte

Het plaatsen van voorwerpen of materialen in de motorruimte die koeling van de motor verhinderen kan een storing of brand veroorzaken. De schade die hierdoor kan ontstaan valt niet onder de fabrieksgarantie.

Ga rijden met uw auto wanneer waterdamp is gecondenseerd en zich in de uitlaatpijpen heeft verzameld

Wanneer de auto in de winter langdurig heeft stilgestaan en de motor vervolgens een poosje draait, kan waterdamp condenseren en zich in de uitlaatpijpen verzamelen. Water in de uitlaatpijpen kan geluiden e.d. veroorzaken, maar word bij het rijden met een gemiddelde tot hoge snelheid afgevoerd.

RIJDEN MET EEN AANHANGER (EUROPA)

Stel u voordat u met uw auto een aanhanger gaat trekken eerst op de hoogte van de wettelijke voorschriften ter plaatse. Dat is noodzakelijk omdat de voorschriften met betrekking tot de aanhanger, de auto en dergelijke per land kunnen verschillen. Wij adviseren u om een officiële HYUNDAI-dealer te vragen om meer informatie voordat u met een aanhanger gaat rijden.

Let op dat rijden met een aanhanger anders is dan rijden zonder aanhanger. Bij rijden met een aanhanger is de besturing anders en nemen slijtage en brandstofverbruik toe. Voor goed en veilig rijden met een aanhanger is het belangrijk dat de aanhanger technisch in orde is en op de juiste manier aan de auto is gekoppeld. Schade aan uw auto die het gevolg is van het op een onjuiste manier rijden met een aanhanger valt niet onder de fabrieksgarantie van uw auto.

In dit hoofdstuk worden een aantal belangrijke aanwijzingen en veiligheidsregels genoemd. Veel van deze hebben betrekking op uw eigen veiligheid en die van uw passagiers. Lees dit hoofdstuk daarom zorgvuldig door voordat u gaat rijden met een aanhanger.

WAARSCHUWING

Neem de volgende voorzorgsmaatregelen:

- Bij verkeerd gebruik van de aanhanger en/of een onjuist rijgedrag kunt u de controle over de auto verliezen. Als de aanhanger bijvoorbeeld te zwaar beladen is, kunnen de remmen niet goed niet werken. U en uw passagiers kunnen in dat geval ernstig letsel oplopen. Ga alleen rijden met een aanhanger als u de volgende aanwijzingen hebt opgevolgd.
- Zorg er voordat u gaat rijden met een aanhanger voor dat u het maximale totale aanhangergewicht, het maximaal toelaatbare totaalgewicht, het maximaal toelaatbare voertuiggewicht en de maximale kogeldruk niet overschrijdt.
- Zorg ervoor dat het ISG-systeem is uitgeschakeld bij het rijden met een aanhanger.

i Informatie - Europa

- De technisch toegestane maximale belasting van de achteras(sen) mag met niet meer dan 15% worden overschreden en het technisch toegestane maximale laadgewicht van de auto mag met niet meer dan 10% of 100 kg worden overschreden, de laagste waarde is van toepassing. In dit geval dient u niet harder te rijden dan 100 km/h met een auto van de categorie M1 of 80 km/h met een auto van de categorie N1.
- Wanneer een auto die onder categorie M1 valt met een aanhangwagen rijdt, zorgt het extra gewicht op de trekhaak er mogelijk voor dat het maximale draagvermogen van de banden wordt overschreden. Dit mag echter niet met meer dan 15% zijn. Rijd in dit geval niet harder dan 100 km/h en verhoog de bandenspanning met ten minste 0,2 bar.

* M1 : personenauto (maximaal 9 zitplaatsen)

* N1 : bedrijfswagen (maximaal 3,5 ton)

Als u gaat rijden met een aanhanger?

Let op de volgende punten als u gaat rijden met een aanhanger:

- Overweeg het gebruik van een stabilisator. Raadpleeg de leverancier van uw aanhanger voor meer informatie.
- Trek tijdens de inrijperiode van uw auto, gedurende de eerste 2.000 km geen aanhanger. Als u dat wel doet, kan schade aan de motor of de transmissie ontstaan.
- Wanneer u van plan bent met uw auto een aanhanger te gaan trekken, raden we u aan voor meer informatie contact op te nemen met een officiële HYUNDAI-dealer over de benodigde zaken als een trekhaak, enz.
- Rijd met een gematigde snelheid (minder dan 100 km/h) of niet harder dan de aangegeven snelheidslimiet voor het rijden met een aanhanger.

- Rijd bij het oprijden van een lange helling niet harder dan 70 km/h of de voorgeschreven maximum snelheid.
- Houd u zorgvuldig aan de aangegeven gewichts- en beladingsgrenzen op de volgende bladzijden.

Aanhangergewicht

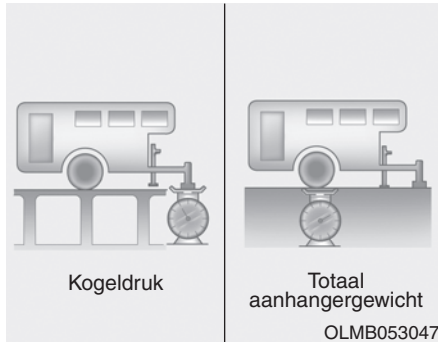

Wat is het maximale aanhangwagengewicht? Hij mag nooit meer wegen dan het maximale aanhangergewicht voor een geremde aanhanger. Maar dit kan al te zwaar zijn. Dat hangt af van de manier waarop de aanhanger wordt gebruikt. Zo zijn onder andere de rijsnelheid, de hoogte, hellingshoek, buitentemperatuur en ervaring belangrijke factoren. Het maximale aanhangergewicht is ook afhankelijk van eventuele voorzieningen die op de auto zijn aangebracht.

Kogeldruk

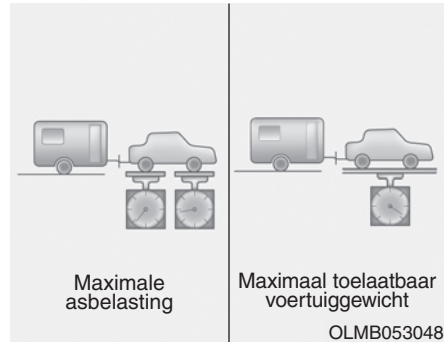

De kogeldruk is van groot belang omdat deze invloed heeft op het maximaal toelaatbaar totaalgewicht (GVW). De kogeldruk mag maximaal 10% van het totale aanhangergewicht bedragen, binnen de grenzen van de maximaal toelaatbare kogeldruk.

Controleer na het beladen van de aanhanger of de kogeldruk in orde is. Als dat niet het geval is, kan deze worden aangepast door de belading van de aanhanger anders te verdelen.

⚠ WAARSCHUWING

Neem de volgende voorzorgsmaatregelen:

- Zorg ervoor dat de aanhanger aan de voorzijde altijd zwaarder is dan aan de achterzijde. De verhouding tussen de belading voor en achter dient ongeveer 60/40 te zijn.
- Belaad de aanhanger niet zwaarder dan volgens de fabrikant van de aanhanger c.q. trekhaak is toegestaan.

Een verkeerde belading kan beschadiging van de auto en/of persoonlijk letsel tot gevolg hebben. Controleer het aanhangergewicht met een geschikte weegschaal of op een weegbrug.

i Informatie

De prestaties van de motor worden minder op grotere hoogte. Vanaf 1.000 m boven de zeespiegel en voor iedere 1.000 m daarna moet 10% van het voertuig/trekgewicht (gewicht aanhanger + toegestane maximum massa voertuig) worden afgetrokken.

Maximaal gewicht en maximale kogeldruk bij het rijden met een aanhanger

Onderdeel		2,0 T-GDI
Maximaal aanhangergewicht	Geremd	1.600
	Ongeremd	700
Maximale kogeldruk		75
		kg
Aanbevolen afstand hart achterwiel	5-deurs	860
	Fastback	975
		mm

Uitrusting voor het rijden met een aanhanger

Losbreekvoorziening

Bevestig altijd een stalen kabel of ketting tussen de aanhanger en de auto.

Mogelijk worden door de fabrikant van de trekhaak of aanhanger ook instructies met betrekking tot de losbreekvoorziening geleverd. Volg de instructies van de fabrikant altijd op bij het bevestigen van een losbreekvoorziening. Bevestig de kabel of ketting niet te strak, zodat de aanhanger vrij kan bewegen in bochten. Laat de kabel of ketting niet over de grond slepen.

Remsysteem aanhanger

Controleer of uw aanhanger voldoet aan de wettelijke voorschriften als uw aanhanger is uitgerust met een remsysteem.

Als uw aanhanger zwaarder is dan het maximaal toegestane ongeremde aanhangergewicht, moet de aanhanger zijn voorzien van een eigen, goed werkend remsysteem. Volg de instructies van de fabrikant voor het gebruiken, afstellen en onderhouden van het remsysteem van de aanhanger. Breng geen wijzigingen aan in het remsysteem van de auto.



WAARSCHUWING

Ga niet rijden met een aanhanger met eigen remsysteem voordat dit systeem goed is afgesteld. Voor het afstellen is specifieke vakkennis benodigd. Laat dit daarom uitvoeren bij een gespecialiseerd bedrijf.

Rijden met een aanhanger

Voor het rijden met een aanhanger is enige ervaring vereist. Ga, voordat u zich op de openbare weg begeeft, eerst oefenen met het rijden met een aanhanger. Probeer vertrouwd te raken met het gewijzigde stuur- en remgedrag. Houd altijd in gedachten dat de auto met aanhanger langer is en minder snel reageert.

Controleer voordat u gaat rijden de trekhaak en de bevestiging ervan, de losbreekvoorziening, de elektrische aansluiting(en), de verlichting, de banden en de remmen.

Controleer tijdens het rijden af en toe of de lading nog goed vastzit en of de verlichting en de remmen van de aanhanger nog werken.

Afstand

Houd tenminste tweemaal zo veel afstand als tijdens het rijden zonder aanhanger. Hierdoor kunt u plotselinge remacties en uitwijkmanoeuvres voorkomen.

Inhalen

Het inhalen met een aanhanger neemt meer tijd in beslag. Bovendien moet u door de extra lengte de in te halen auto verder voorbij voordat u weer terug kunt keren naar de oorspronkelijke rijbaan.

Achteruitrijden

Houd het stuurwiel aan de onderzijde vast met één hand. Beweeg uw hand naar links om de aanhanger naar links te laten gaan. Beweeg uw hand naar rechts om de aanhanger naar rechts te laten gaan. Rijd altijd langzaam achteruit en laat u indien mogelijk door iemand anders begeleiden.

Rijden in bochten

Rijd met een aanhanger ruimer door bochten dan normaal. Anders kan de aanhanger te veel naar binnen komen en stoepranden, verkeersborden, bomen enz. raken. Voorkom schokkerige en plotselinge manoeuvres. Geen ruim van tevoren richting aan.

Richtingaanwijzers

De aanhanger dient te zijn voorzien van richtingaanwijzers. Als u de richtingaanwijzers inschakelt, gaan de groene pijlen in het instrumentenpaneel knipperen. De richtingaanwijzers van de aanhanger dienen gelijktijdig mee te knipperen.

Ook als de richtingaanwijzers van de aanhanger niet werken, zullen de groene pijlen in het instrumentenpaneel knipperen. Zodoende kunt u denken dat achteropkomende bestuurders zien dat u richting aangeeft, terwijl dit niet het geval is.

Daarom is het belangrijk om af en toe te controleren of de richtingaanwijzers van de aanhanger nog werken. Controleer steeds na het opnieuw aankoppelen van de aanhanger of de verlichting en de richtingaanwijzers werken.



WAARSCHUWING

Sluit de verlichting van de aanhanger niet rechtstreeks aan op de verlichting van de auto. Gebruik speciale goedgekeurde bedrading voor de aanhanger. Het gebruik van niet goedgekeurde bedrading kan schade aan het elektrische systeem van de auto en/of persoonlijk letsel veroorzaken. We adviseren u voor hulp contact op te nemen met een officiële HYUNDAI-dealer.

Rijden op hellingen

Verminder snelheid en schakel naar een lagere versnelling voordat u een lange of steile helling afrijdt. Als u niet terugschakelt, moet u de remmen vaker intrappen waardoor deze oververhit raken en mogelijk niet meer goed werken.

Schakel bij het oprijden van een lange helling terug en verminder snelheid tot ongeveer 70 km/h. Hierdoor wordt voorkomen dat de motor en de transmissie oververhit raken.

Rijd in stand D (Rijden) wanneer de auto uitgerust is met een Double clutch-transmissie en u met een aanhanger rijdt die meer weegt dan het maximaal toegestane ongeremde aanhangergewicht.

Wanneer u in stand D (Rijden) rijdt met een aanhanger wordt de levensduur van de transmissie door een lagere bedrijfstemperatuur verlengd.

AANWIJZING

Om oververhitting van de motor en/of transmissie te voorkomen:

- **Houd de motortemperatuur goed in de gaten als u met een aanhanger een steile helling (meer dan 6%) oprijdt. Als de koelvloeistoftemperatuurmeter naar de "130" gaat, breng de auto dan zo spoedig mogelijk op een veilige plaats tot stilstand om de motor te laten afkoelen. Zodra de motor voldoende is afgekoeld, kunt u uw weg vervolgen.**
- **Als u een aanhanger trekt terwijl de auto en de aanhanger maximaal beladen zijn, kan de motor of transmissie oververhit raken. Laat de motor in dat geval stationair draaien totdat deze voldoende afgekoeld is. Zodra de motor of transmissie voldoende is afgekoeld, kunt u uw weg vervolgen.**
- **Als uw auto een aanhanger trekt, kan de rijsnelheid veel lager zijn dan die van de andere weggebruikers, met name als u een helling omhoog op de rechter rijstrook rijden als uw auto een aanhanger trekt. Pas uw rijsnelheid aan de maximaal toegestane snelheid voor auto's met een aanhanger, de steilheid van de helling en het gewicht van uw aanhanger aan.**
- **Houd er bij het rijden met een aanhanger op steile hellingen rekening mee dat bij auto's met een Double clutch-transmissie de koppeling in de transmissie oververhit kan raken. Als de koppeling oververhit raakt, treedt de failsafe-functie in werking. Als de failsafe-functie in werking treedt, gaat de schakelstandindicator in het instrumentenpaneel knipperen en klinkt er een zoemer.**

Parkeren op een helling

Als u een aanhanger achter de auto hebt gekoppeld is het niet verstandig om uw auto op een helling te parkeren.

Is het niet anders mogelijk dan de auto op een helling te parkeren, doe dit dan als volgt:

1. Zet de auto op de parkeerplaats.
Draai het stuurwiel in de richting van de stoeprand (rechtsom als u parkeert op een aflopende helling, linksom op een stijgende helling).
2. Zet de versnellingspook in de vrijstand (handgeschakelde transmissie) of de selectiehendel in stand P (Parkeren, Dual clutch-transmissie).
3. Trek de parkeerrem aan en sluit de auto af.
4. Plaats wielblokken onder de wielen van de aanhanger aan de lage zijde.
5. Start de auto, houd de rem ingetrapt, schakel in de vrijstand, zet de parkeerrem los en laat het rempedaal langzaam opkomen tot de blokken het gewicht van de aanhanger tegenhouden.
6. Trap het rempedaal opnieuw in en activeer de parkeerrem.
7. Schakel de 1e versnelling in (handgeschakelde transmissie) of zet de selectiehendel in stand P (Parkeren, Dual clutch-transmissie) als de auto met de voorzijde heuvelop geparkeerd staat en in stand R (Achteruit) als de auto met de voorzijde heuvelaf geparkeerd staat.
8. Zet de motor af en laat het rempedaal los, maar laat de parkeerrem aangetrokken blijven.

WAARSCHUWING

Om ernstig letsel te voorkomen:

- **Stap niet uit de auto zonder dat de parkeerrem goed geactiveerd is. Als u de motor laat draaien, kan de auto plotseling in beweging komen. Uzelf en anderen kunnen hierdoor ernstig letsel oplopen.**
- **Houd de auto helling op niet op zijn plaats door gas te geven.**

Wegrijden vanuit stilstand op een helling

1. Zet de versnellingspook in de vrijstand (handgeschakelde transmissie) of de selectiehendel in stand P (Parkeren, automatische transmissie/Dual clutch-transmissie), houd het rempedaal ingetrapt en:
 - Start de motor;
 - Zet de transmissie in de eerste versnelling of in stand D; en
 - Ontgrendel de parkeerrem.
2. Laat het rempedaal langzaam los.
3. Rijd langzaam vooruit tot de aanhanger los komt van de blokken.
4. Stop en laat de blokken door iemand oprapen en opbergen.

Onderhoud bij het rijden met een aanhanger

Uw auto heeft vaker onderhoud nodig wanneer u regelmatig met een aanhanger rijdt. Belangrijke zaken die speciale aandacht verdienen zijn: de motorolie, de automatische-transmissievloeistof, de smering van de aandrijfassen en de koelvloeistof. De toestand van de remmen moet ook regelmatig gecontroleerd worden. Alle zaken staan in dit instructieboekje beschreven. De index is hierbij een handig hulpmiddel. Het is verstandig deze gedeeltes te lezen voordat u met een aanhanger op pad gaat. Vergeet ook niet de aanhanger en de trekhaak te onderhouden. Volg het onderhoudsschema van de aanhanger en controleer de aanhanger regelmatig. Voer de controle bij voorkeur ieder keer uit wanneer u gaat rijden. Het is van het grootste belang dat de trekhaakmoeren en -bouten vastzitten.

AANWIJZING

Om schade aan de auto te voorkomen:

- **Vanwege de hogere belasting tijdens het rijden met een aanhanger, kan bij warm weer of bij helling op rijden de motor oververhit raken. Als de koelvloeistofthermometer aangeeft dat de motor oververhit raakt, schakel dan de airconditioning uit en breng de auto op een veilige plaats tot stilstand om de motor af te laten koelen.**
- **Schakel de motor niet uit wanneer de koelvloeistofthermometer oververhitting aangeeft.**
(Laat de motor stationair draaien om de motor te koelen)
- **Als uw auto niet is uitgerust met een airconditioning, moet u een extra ventilator laten monteren om de koeling van de motor te optimaliseren als u een aanhanger trekt.**

MASSA VAN DE AUTO

Twee labels op de dorpel van het bestuurdersportier geven aan voor welke belading uw auto ontworpen is: het informatielabel en het typeplaatje.

Zorg ervoor dat u, voordat u uw auto gaat beladen, weet wat de volgende termen betekenen, zodat u uw auto op de juiste manier kunt beladen. De informatie vindt u bij de specificaties en op het typeplaatje:

Rijklaar gewicht

Dit is het gewicht van de auto met een volle brandstoftank en de complete standaarduitrusting. Dit gewicht is zonder passagiers, lading en extra uitrusting.

Leeggewicht

Dit is het gewicht van de auto bij aflevering plus het gewicht van de achteraf gemonteerde uitrusting.

Belading

Dit getal heeft betrekking op al het gewicht dat opgeteld wordt bij het rijklaar gewicht, dus het gewicht van de lading en de extra uitrusting.

GAW (Maximale asbelasting)

Dit is het totaalgewicht op elke as (voor en achter) - opgebouwd uit het rijklaar gewicht en de totale belasting.

GAWR (Maximale toelaatbare asbelasting)

Dit is de maximale toegestane belasting op een enkele as (voor of achter). Deze cijfers staan op het typeplaatje. De totale belasting op een as mag de GAWR nooit overschrijden.

GVW (Maximaal toelaatbaar totaalgewicht)

Dit is het rijklaar gewicht plus het gewicht van de lading en van de passagiers.

GVWR (Maximale massa voertuig)

Dit is het maximaal toelaatbaar gewicht van de volledig belaste auto (inclusief opties, uitrusting, passagiers en lading). De GVWR staat op het typeplaatje op de dorpel van het bestuurdersportier.

Overbeladen

WAARSCHUWING

De maximale toelaatbare asbelasting en de maximale massa van het voertuig staan vermeld op het typeplaatje bevestigd aan het bestuurdersportier (of voorpassagiersportier). Het overschrijden van deze waarden kan een ongeval of schade aan de auto veroorzaken. U kunt het gewicht van uw lading berekenen door de voorwerpen (en personen) vooraf te wegen. Wees voorzichtig uw auto niet te overbeladen.

Wat te doen in een noodgeval

Alarmknipperlichten	6-2
Wat te doen in een noodgeval tijdens het rijden.....	6-2
Als de motor afslaat tijdens het rijden	6-2
Als de motor afslaat op een kruising of splitsing	6-2
Als u tijdens het rijden een lekke band krijgt.....	6-3
Als de motor niet gestart kan worden	6-3
Als de motor niet of langzaam ronddraait	6-3
Als de motor wel ronddraait maar niet aanslaat	6-4
Starten met een hulpaccu	6-4
Als de motor oververhit raakt	6-7
Bandenspanningscontrolesysteem (TPMS)	6-8
Controleer de bandenspanning.....	6-8
Bandenspanningscontrolesysteem	6-9
Waarschuwinglampje lage bandenspanning.....	6-10
Waarschuwinglampje positie lage bandenspanning en aanduiding bandenspanning.....	6-10
Controlelampje storing TPMS (Bandenspanningscontrolesysteem).....	6-12
Een wiel wisselen met TPMS	6-12
Lekke band (met reservewiel)	6-15
Krik en gereedschap	6-15
Verwisselen van wielen.....	6-16
Kriklabel.....	6-21
EG-conformiteitsverklaring voor krik.....	6-22
Lekke band (met tire mobility kit)	6-23
Introductie.....	6-23
Componenten van het Tire Mobility Kit (TMK)	6-24
De bandenreparatieset gebruiken bij een lekke band	6-25
De bandenspanning aanpassen.....	6-29
Aanwijzingen voor een veilig gebruik van de Tire Mobility Kit.....	6-31
Slepen	6-32
Slepen.....	6-32
Afneembare trekhaak	6-33
Slepen in een noodgeval	6-34
Nooduitrusting.....	6-36
Brandblusser	6-36
Eerstehulpset	6-36
Gevarendriehoek	6-36
Bandenspanningsmeter	6-36

ALARMKNIPPERLICHTEN

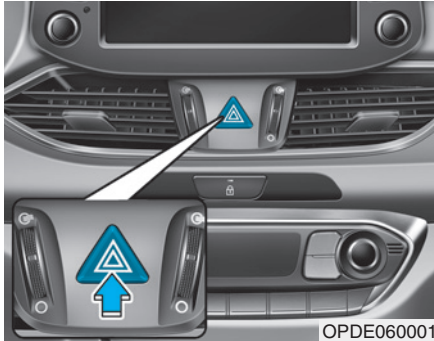

De alarmknipperlichten dienen ervoor om de overige weggebruikers te waarschuwen om extra voorzichtigheid in acht te nemen bij het naderen, inhalen of passeren van uw auto.

Ze dienen te worden gebruikt in noodsituaties of als de auto aan de kant van de weg tot stilstand is gekomen.

Druk op de schakelaar van de alarmknipperlichten om de alarmknipperlichten in of uit te schakelen. Het maakt daarbij niet uit in welke stand het contact staat. De schakelaar bevindt zich in de middenconsole. De schakelaar zorgt ervoor dat alle knipperlichten geactiveerd worden.

- De alarmknipperlichten werken ongeacht of de motor draait of niet.
- De richtingaanwijzers werken niet wanneer de alarmknipperlichten ingeschakeld zijn.

WAT TE DOEN IN EEN NOODGEVAL TIJDENS HET RIJDEN

Als de motor afslaat tijdens het rijden

- Laat de auto geleidelijk uitrollen en blijf daarbij rechtootrijden. Probeer de auto op een veilige plaats tot stilstand te brengen.
- Schakel de alarmknipperlichten in.
- Probeer de motor weer te starten. We adviseren u contact op te nemen met een officiële HYUNDAI-dealer als de motor niet start.

Als de motor afslaat op een kruising of splitsing

Zet de selectiehendel in stand N (Neutraal) en duw de auto naar een veilige plaats als de motor afslaat op een kruising of splitsing. Verlies hierbij de veiligheid niet uit het oog.

Als u tijdens het rijden een lekke band krijgt

Als tijdens het rijden een band leegloopt:

- Laat het gaspedaal los en verminder vaart terwijl u rechtuit blijft rijden. Trap niet direct het rempedaal in en probeer ook niet direct naar de kant van de weg te sturen, omdat u hierdoor de controle over de auto zou kunnen verliezen en een ongeval zou kunnen veroorzaken. Rem voorzichtig zodra de snelheid zo laag is dat u dat veilig kunt doen en zet de auto aan de kant van de weg. Zet de auto zoveel mogelijk aan de kant van de weg en parkeer op een stevige, vlakke ondergrond. Parkeer niet in de middenberm als u op een snelweg rijdt met gescheiden rijbanen.

- Druk, als de auto tot stilstand is gekomen, de schakelaar van de alarmknipperlichten in, zet de selectiehandel in stand P (Parkeren, Double clutch-transmissie) of de vrijstand (handgeschakelde transmissie), activeer de parkeerrem en zet het contact in stand LOCK/OFF.
- Laat alle inzittenden uitstappen. Laat iedereen uitstappen aan die zijde van de auto die van het langsrijdende verkeer afgewend is.
- Volg bij het vervangen van een lekke band de aanwijzingen in dit hoofdstuk.

ALS DE MOTOR NIET GESTART KAN WORDEN

Als de motor niet of langzaam ronddraait

- Zet de selectiehandel in stand N (Neutraal) of stand P (Parkeren) als de auto is uitgerust met een Dual clutch-transmissie. De motor start alleen als de selectiehandel in stand N (Neutraal) of stand P (Parkeren) staat.
- Controleer of de accuklemmen schoon zijn en goed vastzitten.
- Schakel de interieurverlichting in. Als de interieurverlichting zwakker gaat branden of uitgaat als u de startmotor bedient, is de accu te ver ontladen.

Probeer de auto niet aan te slepen of aan te duwen. Dat kan schade aan uw auto veroorzaken. **Zie de instructies voor "Starten met hulpaccu" in dit hoofdstuk.**

 **OPMERKING**

Als de auto aangesleept of aangeduwd wordt, kan de katalysator overbelast worden wat kan resulteren in schade aan het emissieregelsysteem.

Als de motor wel ronddraait maar niet aanslaat

- Controleer het brandstofniveau en vul indien nodig brandstof bij.

Als de motor nog steeds niet start, neem dan telefonisch contact op met een officiële HYUNDAI-dealer.

STARTEN MET EEN HULPACCU

Starten met een hulpaccu kan gevaarlijk zijn als dit niet op de juiste manier gebeurt. Volg de procedures voor het starten met een hulpaccu in dit hoofdstuk om te voorkomen dat u ernstig letsel oploopt of de auto beschadigd raakt. Wij adviseren u met klem om een monteur of de wegenwacht te raadplegen als u twijfelt over het op de juiste manier starten met een hulpaccu.

 **WAARSCHUWING**

Volg altijd onderstaande voorzorgsmaatregelen bij het werken in de buurt van of aan de accu om ERNSTIG LETSEL te voorkomen:



Lees de aanwijzingen voor het omgaan met de accu zorgvuldig door en volg ze nauwkeurig op.



Draag een veiligheidsbril om uw ogen tegen wegsplattend zuur te beschermen.



Houd open vuur, vonken en rokende materialen uit de buurt van de accu.



Er bevindt zich altijd wat van het zeer licht ontvlambare waterstof in de accucellen. Dit kan ontploffen als er een ontstekingsbron aanwezig is.



Houd accu's buiten het bereik van kinderen.



Accu's bevatten zwavelzuur dat uitermate corrosief is. Laat accuzuur niet in contact komen met uw ogen, huid of kleding.

Spoel uw ogen gedurende ten minste 15 minuten en roep onmiddellijk medische hulp in wanneer u zuur in uw ogen krijgt. Was uw huid grondig wanneer deze in aanraking komt met zuur. Roep onmiddellijk medische hulp in wanneer u pijn of een brandend gevoel hebt.

- Bij het optillen van een accu met een kunststof behuizing kan door de druk accuzuur naar buiten komen. Houd bij het optillen uw handen aan de zijkant van de accu.
- Probeer uw auto niet met een hulpaccu te starten als de lege accu bevroren is.
- Laad **NOOIT** een accu bij terwijl de accukabels nog aangesloten zijn.
- Het ontstekingsstelsel werkt met hoogspanning. Raak deze onderdelen **NOOIT** aan als de motor draait of als het contact in stand ON staat.
- Voorkom dat de startkabel (+) en (-) elkaar raken. Anders kunnen vonken ontstaan.
- De accu kan scheuren of exploderen wanneer u een ontladen of bevroren accu start met behulp van een hulpaccu.

AANWIJZING

Om schade aan uw auto te voorkomen:

- Gebruik **alleen** een 12 V-voedingsbron (accu of startbooster) om de auto met een hulpaccu te starten.
- Probeer uw auto niet aan te duwen.

Informatie



Een onjuist afgevoerde batterij kan schadelijk zijn voor het milieu en voor de gezondheid. Voer de accu volgens de wettelijke voorschriften af.

Startprocedure met behulp van een hulpaccu

1. Plaats de auto's zo dicht bij elkaar dat de startkabels de afstand tussen de accu's kunnen overbruggen, maar zorg ervoor dat de auto's elkaar niet raken.
2. Voorkom te allen tijde dat u in aanraking komt met ventilatoren of andere bewegende onderdelen, ook al draaien de motoren niet.
3. Schakel alle elektrische verbruikers, zoals het audiosysteem, de verlichting, de airconditioning, enz. uit. Zet de selectiehendel in stand P (Parkeren, Double clutch-transmissie) of de vrijstand (handgeschakelde transmissie) en activeer de parkeerrem. Zet de motor van beide auto's UIT.

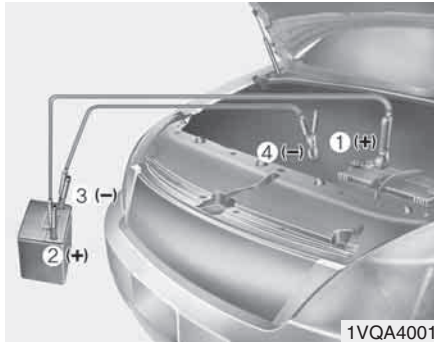

4. Sluit de startkabels aan in de volgorde die in de afbeelding is aangegeven. Sluit eerst de ene startkabel aan op de rode, positieve (+) hulpstartaansluiting van uw auto (1).
5. Sluit het andere uiteinde van de startkabel aan op de rode, positieve (+) pool van de accu/hulpstartaansluiting van de andere auto (2).
6. Sluit de tweede startkabel aan op de zwarte, negatieve (-) pool van de accu/massa van de andere auto (3).

7. Sluit het andere uiteinde van de tweede startkabel aan op de zwarte, negatieve (-) pool van de accu/massa van uw auto (4).

Zorg ervoor dat de startkabels uitsluitend contact maken met de juiste accupolen of hulpstartaansluitingen of de juiste massa. Leun bij het aansluiten niet over de accu.

8. Start de motor van de auto met de hulpaccu en laat deze enkele minuten met ongeveer 2.000 omw/min draaien. Start vervolgens uw auto.

Als uw auto na enkele pogingen nog niet start, is er mogelijk wat anders aan de hand. Roep in dat geval deskundige hulp in. We adviseren u de auto te laten nakijken door een officiële HYUNDAI-dealer als niet duidelijk is wat de oorzaak van het ontladen van de accu is.

Neem de startkabels los in exact de omgekeerde volgorde van aansluiten:

1. Neem de startkabel los van de zwarte, negatieve (-) pool van de accu/massa van uw auto (4).
2. Neem het andere uiteinde van de startkabel los van de zwarte, negatieve (-) pool van de accu/massa van de andere auto (3).
3. Neem de tweede startkabel los van de rode, positieve (+) pool van de accu/hulpstartaansluiting van de andere auto (2).
4. Neem het andere uiteinde van de startkabel los van de rode, positieve (+) hulpstartaansluiting van uw auto (1).

ALS DE MOTOR OVERVERHIT RAAKT

Als uw temperatuurmeter een te hoge temperatuur aangeeft, als u vermogensverlies bespeurt of wanneer u luid kloppende of pingelende geluiden hoort, is de motor waarschijnlijk oververhit geraakt. Als dat gebeurt moet u:

1. De auto zo snel mogelijk op een veilige plaats tot stilstand brengen.
2. Zet de selectiehandel in stand P (Parkeren, Double clutch-transmissie) of de vrijstand (handgeschakelde transmissie) en activeer de parkeerrem. Schakel de airconditioning uit als deze is ingeschakeld.
3. Zet de motor uit als er koelvloeistof onder de auto uitloopt of stoom onder de motorkap vandaan komt. Open de motorkap niet zolang er nog koelvloeistof onder de auto uitloopt of stoom onder de motorkap vandaan komt. Laat de motor draaien als er geen koelvloeistof of stoom te zien is en controleer of de koelventilator draait. Zet de motor uit als de koelventilator niet draait.



WAARSCHUWING

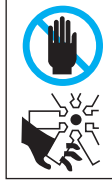

Voorkom ernstig letsel en zorg ervoor dat uw handen, kleding en gereedschap niet in aanraking komen met bewegende onderdelen zoals de koelventilator en de aandrijfriem als de motor draait.

4. Controleer de radiator en de slangen op koelvloeistoflekage en kijk onder de auto of er koelvloeistof te zien is. (Als de airconditioning ingeschakeld was, is het normaal dat er koud water onder de auto uitloopt als u de auto tot stilstand brengt.)
5. Zet de motor onmiddellijk uit als er koelvloeistof lekt en neem contact op met een officiële HYUNDAI-dealer.



WAARSCHUWING



Verwijder de radiateur dop of de aftapplug **NOOIT** als de motor en de radiator nog heet zijn. Er kan onder druk staande hete koelvloeistof en stoom ontsnappen, waardoor er ernstig letsel kan ontstaan.

Zet de motor uit en wacht tot de motor is afgekoeld. Verwijder de radiateur dop uiterst voorzichtig. Wikkel een dikke doek rond de dop en draai hem voorzichtig linksom tot de eerste aanslag. Ga een stukje achteruit wanneer de druk van het koelsysteem af gaat. Pas als u zeker weet dat er geen overdruk meer is, drukt u de dop met de doek in en draait u hem verder linksom om hem te verwijderen.

- Wacht tot de motortemperatuur weer normaal is als u de oorzaak van de oververhitting niet kunt vinden. Vul het koelvloeistofreservoir voorzichtig bij tot het merkteken halverwege als het koelvloeistofniveau te laag is.
- Rijd voorzichtig verder en wees alert op verdere tekenen van oververhitting. We adviseren u contact op te nemen met een officiële HYUNDAI-dealer als de motor opnieuw oververhit raakt.

OPMERKING

- Als er veel koelvloeistof verdwenen is, duidt dit op een lekkage in het koelsysteem en adviseren we u contact op te nemen met een officiële HYUNDAI-dealer.
- Wanneer de motor oververhit raakt door te weinig koelvloeistof kan het plotseling bijvullen van koelvloeistof scheuren in de motor veroorzaken. Vul koelvloeistof langzaam en in kleine hoeveelheden bij om schade te voorkomen.

BANDENSPANNINGSCONTROLESYSTEEM (TPMS) (INDIEN VAN TOEPASSING)



- Waarschuwinglampje lage bandenspanning/controlerlampje storing TPMS
- Waarschuwinglampje positie lage bandenspanning en aanduiding bandenspanning (Aangegeven op LCD-display)

Controleer de bandenspanning



- U kunt de bandenspanning controleren in de assistentiemodus op het instrumentenpaneel.
Zie "Instellingen LCD-display" in hoofdstuk 3.
- De bandenspanning wordt na enkele minuten rijden weergegeven.
- Als de bandenspanning bij stilstaande auto niet wordt weergegeven, zal de melding "Rijden om weer te geven" worden weergegeven. Controleer na het rijden de bandenspanning.

- De weergegeven waarden voor de bandenspanning verschillen mogelijk van de met een bandenspanningsmeter gemeten waarden.
- U kunt de eenheid waarin de bandenspanning wordt weergegeven wijzigen in de modus Gebruikersinstellingen in het instrumentenpaneel.
 - psi, kPa, bar (Zie "LCD-modi" in hoofdstuk 3).

Bandenspanningscontrole-systeem

WAARSCHUWING

Een te hoge of een te lage bandenspanning reduceert de levensduur van de banden, beïnvloedt de handling van de auto in negatieve zin en kan tot onverwachte bandproblemen leiden, waardoor u de controle over de auto kunt verliezen met een ongeval tot gevolg.

Controleer iedere maand bij koude banden of de bandenspanning van alle banden, inclusief het reservewiel (indien van toepassing), overeenkomt met de aanbevolen spanning op het voertuigplaatje of het bandenspanningslabel. (Als de bandenmaat van uw auto niet overeenkomt met de bandenmaat op het voertuigplaatje of het bandenspanningslabel, dient u de juiste spanning voor deze banden te bepalen.)

Voor extra beveiliging is uw auto uitgerust met een bandenspanningscontrolesysteem (TPMS) dat ervoor zorgt dat een waarschuwingslampje lage bandenspanning gaat branden wanneer de bandenspanning van een of meerdere banden aanmerkelijk te laag is. Wanneer het waarschuwingslampje lage bandenspanning brandt, dient u de auto dus stil te zetten, de banden zo snel mogelijk te controleren en ze op de juiste spanning te brengen. Rijden op banden waarvan de bandenspanning te laag is, heeft oververhitte en mogelijk beschadigde banden tot gevolg. Een te lage bandenspanning zorgt ook voor een hoger brandstofverbruik en een kortere levensduur van het loopvlak en heeft mogelijk een negatief effect op de handling en de remkwaliteiten van uw auto.

Het TPMS dient niet ter vervanging van onderhoud van de banden te worden gebruikt.

Het is de verantwoordelijkheid van de bestuurder dat de banden op de juiste spanning zijn, ook al is de bandenspanning nog niet zo laag dat het waarschuwingslampje lage bandenspanning gaat branden.

Uw auto is tevens uitgerust met een controlelampje storing TPMS dat aangeeft wanneer het systeem niet goed werkt. Het controlelampje storing TPMS is gecombineerd met het waarschuwingslampje lage bandenspanning. Wanneer het systeem een storing signaleert, knippert het waarschuwingslampje gedurende ongeveer een minuut en blijft het daarna continu branden. Zolang de storing blijft bestaan, blijft dit zo doorgaan, ook wanneer de auto weer wordt gestart.

Wanneer het controlelampje storing brandt, kan het systeem mogelijk niet naar behoren een te lage bandenspanning signaleren of aangeven. Storingen in het TPMS kunnen verschillende oorzaken hebben, waaronder het plaatsen, vervangen of wisselen van banden of velgen waardoor het TPMS niet goed werkt.

AANWIJZING

In de volgende situaties adviseren wij u om het systeem te laten controleren door een officiële HYUNDAI-dealer.

1. Het waarschuwingslampje lage bandenspanning/controlelampje e storing TPMS gaat niet gedurende 3 seconden branden nadat het contact in stand ON is gezet of de motor is gestart.
2. Het controlelampje storing TPMS blijft branden nadat het gedurende ongeveer 1 minuut heeft geknipperd.
3. Het waarschuwingslampje positie lage bandenspanning blijft branden.



Waarschuwingslampje lage bandenspanning



OPDEN040202

Waarschuwingslampje positie lage bandenspanning en aanduiding bandenspanning

Wanneer de waarschuwingslampjes van het bandenspanningscontrole systeem branden en er een waarschuwingsmelding op het LCD-scherm in het instrumentenpaneel wordt weergegeven, is de bandenspanning van een of meerdere band(en) aanmerkelijk te laag. Het waarschuwingslampje positie lage bandenspanning geeft aan welke band een te lage bandenspanning heeft doordat het bijbehorende lampje gaat branden.

Wanneer een van deze waarschuwinglampjes gaat branden, verminder dan onmiddellijksnelheid, vermijd scherp aansnijden van bochten en anticipeer op een langere remweg. Zet de auto zo snel mogelijk stil en controleer de banden. Breng de banden op de juiste spanning zoals aangegeven op het voertuigplaatje of het bandenspanningslabel op de middenstijl aan bestuurderszijde. Vervang de band met een te lage bandenspanning door het reservewiel als u geen tankstation kunt bereiken of als de band lek is.

Wanneer u ongeveer 10 minuten rijdt met een snelheid hoger dan 25 km/h na het vervangen van de band met een te lage bandenspanning door het reservewiel, doet zich het volgende voor:

- Het controlelampje storing TPMS knippert mogelijk gedurende ongeveer 1 minuut en blijft daarna branden omdat de TPMS-sensor niet op het reservewiel is gemonteerd.

AANWIJZING

Het reservewiel is niet uitgerust met een bandenspanningsensor.



OPMERKING

Mogelijk gaat het waarschuwinglampje lage bandenspanning in de winter of bij koud weer branden als de banden bij warm weer op de aanbevolen spanning zijn gebracht. Het betekent niet dat het TPMS defect is, omdat de lagere temperatuur een evenredig lagere bandenspanning tot gevolg heeft.

Controleer de bandenspanning en stel deze af op de aanbevolen spanning wanneer u van een warm gebied naar een koud gebied of vice versa rijdt, of wanneer de buitentemperatuur aanmerkelijk toe- of afneemt.



WAARSCHUWING

Schade door lage bandenspanning

Een te lage bandenspanning zorgt ervoor dat de auto instabiel wordt en kan ervoor zorgen dat u de controle over de auto verliest en dat de remweg wordt verlengd.

Doorrijden op banden met een te lage spanning heeft oververhitte en defecte banden tot gevolg.



Controlelampje storing TPMS (Bandenspanningscontrolesysteem)

Het controlelampje storing TPMS gaat branden nadat het ongeveer 1 minuut heeft geknipperd wanneer er een probleem is met het bandenspanningscontrolesysteem (TPMS).

We raden u aan het systeem door een officiële HYUNDAI-dealer na te laten kijken om het probleem te laten vaststellen.

AANWIJZING

In het geval van een storing in het TPMS gaat het waarschuwingslampje positie lage bandenspanning mogelijk niet branden, ook al is de spanning van een band te laag.



OPMERKING

- Het controlelampje storing TPMS gaat mogelijk gedurende ongeveer 1 minuut knipperen en blijft daarna branden als de auto in de buurt rijdt van elektriciteitskabels of zenders zoals in de nabijheid van politiebureaus, overheden, publieke gebouwen, zendstations, militaire installaties, luchthavens, zendmasten, enz. Dit kan de normale werking van het TPMS storen.
- Het controlelampje storing TPMS gaat mogelijk gedurende ongeveer 1 minuut knipperen en blijft daarna branden als er sneeuwkettingen gebruikt worden of als er in de auto bepaalde elektronische apparatuur wordt gebruikt, zoals een notebook, een lader voor een mobiele telefoon, een externe starthulp of een navigatiesysteem, enz. Dit kan de normale werking van het TPMS storen.

Een wiel wisselen met TPMS

Bij een lekke band gaan de waarschuwingslampjes lage bandenspanning en positie lage bandenspanning branden. We adviseren u het systeem te laten controleren door een officiële HYUNDAI-dealer.



OPMERKING

Wij raden aan geen bandenreparatiemiddel, dat niet door HYUNDAI is goedgekeurd, te gebruiken om een band met een te lage spanning te repareren. Niet door HYUNDAI goedgekeurd bandenreparatiemiddel kan de bandenspanningssensoren beschadigen.

Ieder wiel is uitgerust met een bandenspanningssensor achter het ventiel in het wiel. Gebruik wielen die speciaal geschikt zijn voor TPMS. Wij raden u aan uw banden door een officiële HYUNDAI-dealer te laten nakijken.

Wanneer u ongeveer 10 minuten rijdt met een snelheid hoger dan 25 km/h na het vervangen van de band met een te lage bandenspanning door het reservewiel, doet zich het volgende voor:

- Het controlelampje storing TPMS knippert mogelijk gedurende ongeveer 1 minuut en blijft daarna branden omdat de TPMS-sensor niet op het reservewiel is gemonteerd.

U kunt de bandenspanning niet beoordelen door alleen naar de banden te kijken. Gebruik altijd een bandenspanningsmeter van een goede kwaliteit om de bandenspanning te meten. Houd er rekening mee dat een band die warm is (door het rijden) een hogere bandenspanning heeft dan een band die koud is (doordat deze gedurende ten minste 3 uur heeft stilgestaan of niet meer dan 1,6 km heeft gereden gedurende deze periode).

Laat de band afkoelen alvorens de bandenspanning te meten. Zorg er altijd voor dat de band koud is alvorens deze op de aanbevolen spanning te brengen.

Een koude band houdt in dat de auto gedurende 3 uur heeft stilgestaan of niet meer dan 1,6 km heeft gereden gedurende deze periode.

WAARSCHUWING

- **Het TPMS waarschuwt niet voor ernstige en plotselinge schade aan de banden veroorzaakt door externe factoren, zoals spijkers en dergelijke.**
- **Als de auto instabiel aanvoelt, haal dan onmiddellijk uw voet van het gaspedaal, trap het rempedaal geleidelijk en licht in en breng uw auto op een veilige plaats naast de weg tot stilstand.**

⚠ WAARSCHUWING

Het aanpassen, wijzigen of uitschakelen van onderdelen van het bandenspanningscontrolesysteem (TPMS) verhindert mogelijk dat de bestuurder door het systeem wordt gewaarschuwd over een te lage bandenspanning en/of storingen in het TPMS. Door het aanpassen, wijzigen of uitschakelen van onderdelen van het TPMS vervalt mogelijk de garantie voor dat deel van de auto.

⚠ WAARSCHUWING

EUROPA

- Voer geen wijzigingen door aan de auto; deze kunnen de TPMS-functie beïnvloeden.
- Universele wielen zijn niet voorzien van een TPMS-sensor.
Voor uw veiligheid adviseren we u vervangende onderdelen te gebruiken die zijn geleverd door een officiële HYUNDAI-dealer.
- Als u universele wielen onder uw auto monteert, moet u TPMS-sensoren gebruiken die goedgekeurd zijn door een HYUNDAI-dealer. Als uw auto niet voorzien is van TPMS-sensoren of als het TPMS niet goed werkt, kunt u problemen krijgen bij de APK.

*Alle gedurende de onderstaande periode op de EUROPESE markt verkochte auto's moeten zijn voorzien van het TPMS.

- Nieuw model auto :
Vanaf 1 november 2012
- Bestaand model auto :
Vanaf 1 november 2014
(Op basis van voertuigregistraties)

LEKKE BAND (MET RESERVEWIEL, INDIEN VAN TOEPASSING)

⚠ WAARSCHUWING

Het verwisselen van een band kan gevaarlijk zijn. Volg de instructies in dit hoofdstuk bij het verwisselen van een band om de kans op ernstig letsel te beperken.

⚠ OPMERKING

Pak de krikslinger niet vast bij het vlakke gedeelte. Het vlakke gedeelte heeft scherpe randen die snijwonden kunnen veroorzaken.

Krik en gereedschap

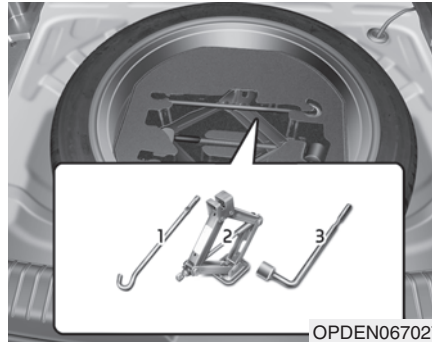

- (1) Krikslinger
- (2) Krik
- (3) Wielmoersleutel

De krik, de krikslinger en de wielmoersleutel zijn opgeborgen in de bagageruimte onder het afdekscherm.

De krik is uitsluitend bedoeld voor het verwisselen van een wiel.



Draai de vleugelbout waarmee het reservewiel bevestigd is linksom om het reservewiel te kunnen verwijderen.

Berg het reservewiel in dezelfde ruimte op en zet het vast door de vleugelbout rechtsom te draaien.

Om te voorkomen dat het reservewiel en gereedschap rammelende bijgeluiden gaat veroorzaken, moeten ze op de juiste locatie worden opgeborgen.



Als het moeilijk is om met de hand de bevestigingsbout van het wiel los te draaien, kunt u deze eenvoudig losdraaien met behulp van de krikslinger.

1. Plaats de krikslinger (1) op de bevestigingsbout van het wiel.
2. Draai de bevestigingsbout van het wiel met de krikslinger linksom.

Verwisselen van wielen

⚠ WAARSCHUWING

De auto kan van de krik afglijden of rollen, waardoor u of omstanders ernstig letsel zouden kunnen oplopen. Neem de volgende veiligheidsvoorzorgsmaatregelen:

- Ga nooit onder een auto liggen die op de krik staat.
- Vervang een band **NOOIT** op de rijbaan. Zet de auto **ALTIJD** helemaal naast de weg op een vlakke, stevige ondergrond wanneer u een band gaat verwisselen. Bel de wegenwacht voor hulp wanneer u de auto niet op een vlakke, stevige ondergrond naast de weg kunt zetten.
- Gebruik de met de auto meegeleverde krik.

- Plaats de krik **ALTIJD** onder de speciale kriksteunpunten en **NOOIT** onder de bumpers of andere onderdelen bij het opkrikken van de auto.
- Start de motor niet en laat hem niet draaien zolang de auto is opgekrikt.
- Zorg dat er niemand meer in de auto aanwezig als deze wordt opgekrikt.
- Houd kinderen op veilige afstand van de weg en van de auto.

Volg deze stappen bij het verwisselen van een band van uw auto:

1. Zet de auto op een stevige en vlakke ondergrond.
2. Zet de selectiehandel in stand P (Parkeren, Double clutch-transmissie) of de vrijstand (handgeschakelde transmissie), activeer de parkeerrem en zet het contact in stand LOCK/OFF.
3. Druk op de schakelaar van de alarmknipperlichten.
4. Neem de wielmoersleutel, de krik, de krikslinger en het reservewiel uit de auto.

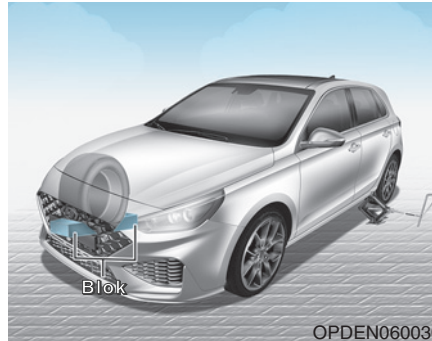

5. Plaats blokken voor en achter het wiel dat zich diagonaal tegenover het te verwisselen wiel bevindt.

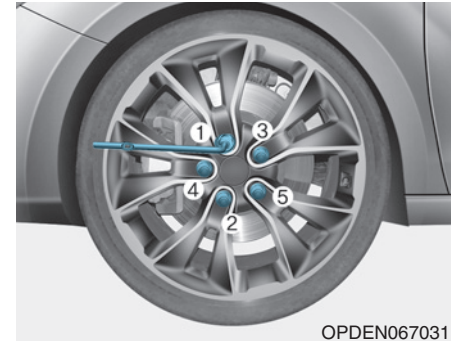

6. Draai de wielmoeren linksom één slag los in de volgorde die hierboven is aangegeven. Verwijder de wielmoeren niet voordat het wiel los van de grond is.

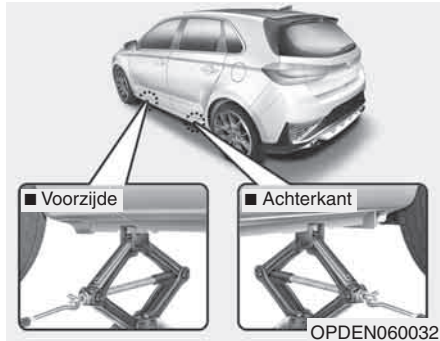

7. Plaats de krik onder het speciale kriksteunpunt onder het chassis dat zich het dichtst bij het te verwisselen wiel bevindt. De kriksteunpunten zijn op het chassis gelaste platen met twee inkepingen en twee deukjes. Plaats de krik nooit onder een ander onderdeel van de auto. Anders kan er schade aan de dorrellijst ontstaan.

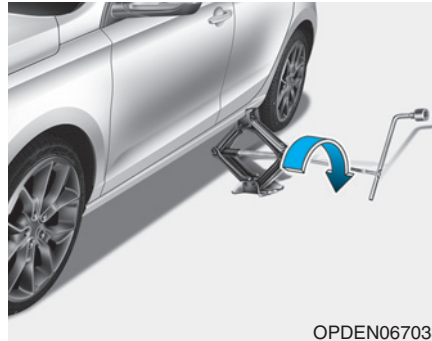

8. Steek de kriklinger in de krik en draai de slinger rechtsom en krik de auto op totdat het wiel van de grond loskomt. Controleer of de auto stabiel op de krik staat.

9. Draai de wielmoeren los met de wielmoersleutel en verwijder ze met de hand. Verwijder het wiel van de tapeinden en leg het wiel plat neer op een plaats waar het niet in de weg ligt. Verwijder vuil en andere verontreinigingen van de tapeinden, de pasvlakken en het wiel.

10. Plaats het reservewiel op de tapeinden in de naaf.

11. Draai de wielmoeren met de hand vast op de tapeinden met de afgeschuinde zijde naar het wiel toe.

12. Laat de auto zakken door de kriklinger linksom te draaien.

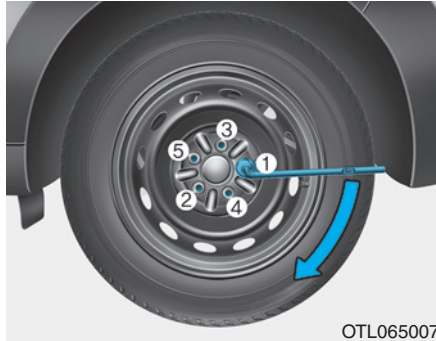

13. Draai de wielmoeren in de aangegeven volgorde vast met de wielmoersleutel. Controleer nogmaals of alle wielmoeren vastgedraaid zijn. Laat na het verwisselen van een band zo snel mogelijk een officiële HYUNDAI-dealer de wielmoeren met het juiste aanhaalmoment vastzetten. **De wielmoeren moeten vastgedraaid worden met 11 - 13 kgf-m (79 - 94 lbf-ft).**

Controleer de bandenspanning als u over een bandenspanningsmeter beschikt (zie voor de juiste bandenspanning "Banden en velgen" in hoofdstuk 8). Rijd langzaam naar het dichtstbijzijnde tankstation en breng de band op de juiste spanning als de bandenspanning te laag of te hoog is. Plaats na het controleren van de bandenspanning of het op spanning brengen altijd het ventieldopje. Als het ventieldopje niet teruggeplaatst wordt, kan er lekkage ontstaan. Koop zo snel mogelijk een nieuw ventieldopje en plaats dit als u een dopje verloren bent. Zet na het verwisselen van een band de lekke band goed vast en berg de krik en het gereedschap op de juiste plaats op.

AANWIJZING

- Controleer na het plaatsen van het reservewiel zo spoedig mogelijk de bandenspanning. Breng de band op de juiste spanning.

- Wanneer de banden zijn vervangen, controleer de wielmoeren dan opnieuw nadat u ongeveer 50 km hebt gereden en draai ze vast. Controleer na 1.000 km nogmaals of de wielmoeren vastzitten.

⚠️ OPMERKING

De tapeinden en de wielmoeren van uw auto zijn voorzien van metrische draad. Zorg er bij het verwisselen van een band voor dat dezelfde moeren gebruikt worden voor het plaatsen. Wanneer de wielmoeren vervangen moeten worden, moeten moeren met dezelfde metrische draad gebruikt worden om beschadiging van de tapeinden te voorkomen en om het wiel goed vast te kunnen zetten in de naaf. We adviseren u voor hulp contact op te nemen met een officiële HYUNDAI-dealer.

Bel de wegwacht en probeer niet zelf de band te verwisselen als de krik, de wielmoeren, de tapeinden of andere uitrusting beschadigd of in slechte conditie zijn.

Gebruik van compact reservewiel (indien van toepassing)

Een compact reservewiel is alleen bedoeld voor gebruik in noodgevallen. Rijd voorzichtig met een compact reservewiel en volg altijd de veiligheidsvoorzorgsmaatregelen.

WAARSCHUWING

Voorkom het defect raken van het compacte reservewiel en verlies van controle over de auto, waardoor mogelijk een ongeval kan ontstaan:

- **Gebruik het compacte reservewiel alleen in een noodgeval.**
- **Rijd NOOIT harder dan 80 km/h.**

- **Overschrijd het laadvermogen van de auto niet en overschrijd ook het draagvermogen van de reserveband dat op de zijkant van de band is aangegeven niet.**
- **Rijd niet continu met het compacte reservewiel. Repareer of vervang de originele band zo spoedig mogelijk om defect raken van het reservewiel te voorkomen.**

Bij het rijden met een op de auto gemonteerd compact reservewiel:

- Controleer de bandenspanning nadat het compacte reservewiel gemonteerd is. De juiste bandenspanning van het compacte reservewiel is 420 kPa.
- Maak geen gebruik van een wasstraat als het reservewiel gemonteerd is.

- Gebruik dit reservewiel niet onder een andere auto omdat het speciaal ontworpen is voor uw auto.
- De levensduur van de reserveband is korter dan die van een conventionele band. Controleer uw reserveband regelmatig en vervang een versleten reserveband door een band met dezelfde maat, gemonteerd op dezelfde velg.
- Gebruik niet meer dan één compact reservewiel tegelijk.
- Trek geen aanhanger als het compacte reservewiel is gemonteerd.

AANWIJZING

Als de originele band en velg gerepareerd zijn en weer onder de auto gemonteerd zijn, moeten de wielmoeren met het juiste aanhaalmoment worden vastgedraaid. Het juiste aanhaalmoment voor de wielmoeren is 11 - 13 kgf·m (79 - 94 lbf·ft).

⚠ OPMERKING

Om beschadiging aan het compacte reservewiel en uw auto te voorkomen:

- Rijd langzaam genoeg gezien de wegcondities om gevaren, zoals putdeksels en afval, te kunnen ontwijken.
- Rijd niet over objecten heen. De diameter van het compacte reservewiel is kleiner dan die van een conventioneel wiel, waardoor de grondspeling ongeveer 25 mm kleiner wordt.
- Monteer geen sneeuwketting op het reservewiel. Vanwege de kleinere afmetingen zal een sneeuwketting niet goed passen.
- De compacte reserveband mag niet gebruikt worden op andere velgen en er mogen geen standaardbanden, winterbanden, wioldoppen of velgringen op de velg van het compacte reservewiel worden gemonteerd.
- Accelereer of decelereer in geen enkele rijmodus plotseling 0 - 40 km/h. Anders kan er tussenbakolie gaan lekken.

Kriklabel

■ Voorbeeld

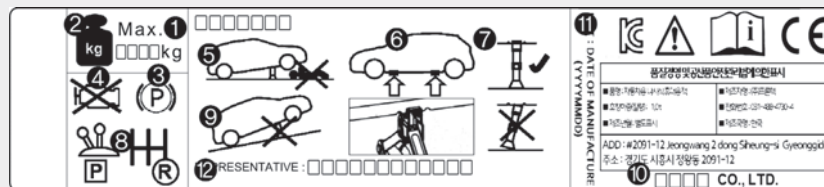



OHYK065011

Het werkelijke label op de krik in de auto kan afwijken van de afbeelding. Meer informatie vindt u op het label op de krik.

1. Modelnaam.
2. Maximaal toegestane belasting.
3. Activeer de parkeerrem wanneer u de krik gebruikt.
4. Zet de motor uit wanneer u de krik gebruikt.
5. Ga nooit onder een auto liggen die op een krik staat.
6. De aangegeven plaatsen onder de dorpel.
7. Bij het ondersteunen van de auto moet de voetplaat van de krik verticaal onder het opkrikpunt worden geplaatst.
8. Zet de versnellingspook in de achteruitversnelling (handgeschakelde transmissie) of zet de selectiehendel in stand P (Parkeren) (automatische transmissie/Double clutch-transmissie).
9. Plaats de krik op een stevige, vlakke ondergrond.
10. Fabrikant krik.
11. Productiedatum.
12. Vertegenwoordiger van het bedrijf en het adres.

EG-conformiteitsverklaring voor krik

	
EC Declaration of Conformity according to EC Machinery Directive 2006/42/EC	
We, FRONTEC CO., LTD. 2091-12 Jeongwang 2(i)-dong Siheung-si Gyeonggi-d ,Korea declare under our sole responsibility that the product	
Product	: JACK-ASSY
Type Designation(s)	: 1200KG, 1000KG, 800KG, 700KG, 500KG
Serial No.	: N/A (prototype)
Year of Manufacture	: 2013
to which this declaration relates is in conformity with the following standard(s) or other normative document(s):	
EN ISO12100 (2010)	Safety of machinery - General principles for design – Risk assessment and risk reduction
EN 1494/A1 (2008)	Mobile or movable jacks and associated lifting equipment
following the provisions of Directive(s):	
2006/42/EC	Directive on the approximation of the laws of Member States relating to machinery (OJ L157 Jun, 9, 2006)
Siheung-si Gyeonggi-d ,Korea / 15.07.2013 <u>SOO HONG, MIN</u> President 	
(Place and date of issue)(Name and signature or equivalent making of authorized person)	
* T.C.F Compiling Location: - Address: PRIBORSKA 280, 739 42 FRYDEK MISTEK, CHLEBOVICI, CZECH REPUBLIC - Team: Purchase team - Company name: HANWHIA L&C CZECH s.r.o	

JACKDOC14F

LEKKE BAND (MET TIRE MOBILITY KIT, INDIEN VAN TOEPASSING)

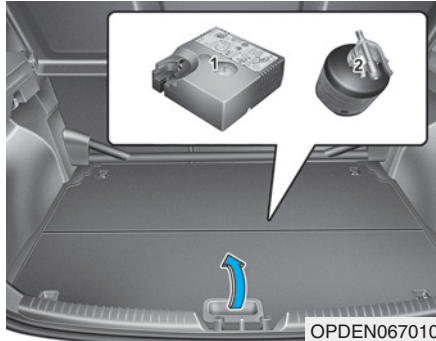

Lees voor een veilige bediening de instructies in deze handleiding voor gebruik aandachtig door en volg ze nauwgezet op.

- (1) Compressor
- (2) Fles dichtmiddel

Met de Tire Mobility Kit kan de band slechts tijdelijk worden gerepareerd. We raden u aan het systeem te laten controleren door een officiële HYUNDAI-dealer.

⚠ OPMERKING

Als de auto meerdere lekke banden heeft mag de bandenreparatieset niet worden gebruikt. Het afdichtingsmiddel uit de bandenreparatieset kan namelijk maar voor één lekke band worden gebruikt.

⚠ WAARSCHUWING

Gebruik de bandenreparatieset niet om een lek in de wang van de band te repareren. Hierdoor kan de band stuklopen, waardoor een ongeval zou kunnen ontstaan.

⚠ WAARSCHUWING

Laat de band zo snel mogelijk repareren. De bandenspanning kan, nadat de band met de bandenreparatieset is opgepompt, op ieder moment wegvallen.

Introductie

Met het TMK blijft u mobiel, ook na een lekke band.

Het systeem met compressor en dichtmiddel zorgt ervoor dat de meest voorkomende lekken in een personenautoband, veroorzaakt door spijkers enzovoort, effectief gedicht kunnen worden en dat de band na reparatie weer op spanning kan worden gebracht.

Nadat u zich ervan overtuigd hebt dat het lek gedicht is, kunt u voorzichtig (maximaal 200 km) met een maximumsnelheid van 80 km/h verder rijden naar een bandenspecialist of een garagebedrijf om de band te laten vervangen.

In sommige gevallen, bij grotere beschadigingen in het loopvlak of in de wangen van de band, kan het gebeuren dat het lek niet afdoende gedicht kan worden.

Een te lage bandenspanning heeft een negatieve invloed op de prestaties van de band.

Daarom moet u abrupte stuurbewegingen of andere manoeuvres vermijden, vooral als de auto zwaar beladen is of als er een aanhanger getrokken wordt.

De Tire Mobility Kit is niet ontworpen of bedoeld voor een permanente reparatie van een band en mag maar voor 1 band gebruikt worden. Deze handleiding laat u stap voor stap zien hoe u op een eenvoudige en betrouwbare manier een lekke band kunt repareren.

Lees het hoofdstuk "Aanwijzingen voor een veilig gebruik van het Tire Mobility Kit".

⚠ WAARSCHUWING

Gebruik het TMK niet bij een band die ernstig beschadigd is door het te lang blijven rijden met de lekke band of door het te lang blijven rijden met een te lage bandenspanning.

Alleen lekken in het loopvlak van de band kunnen met het TMK worden gerepareerd.

Componenten van het Tire Mobility Kit (TMK)

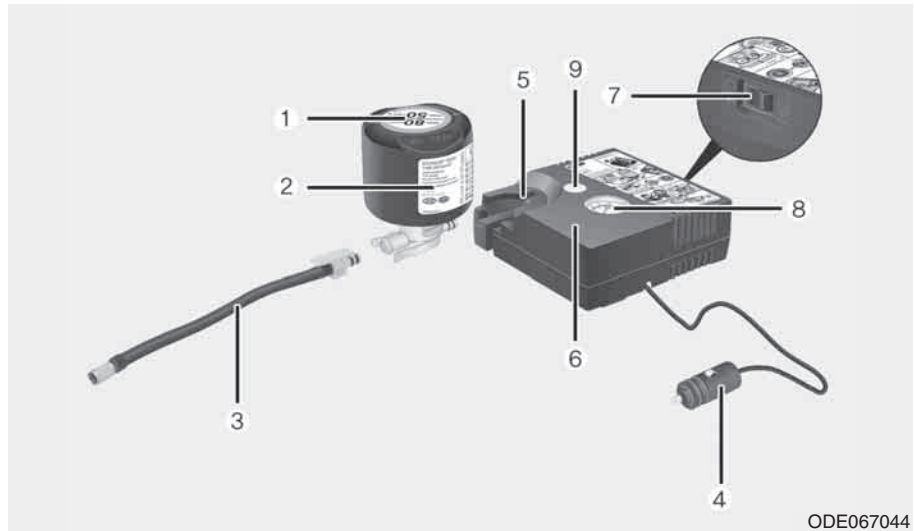

ODE067044

1. Snelheidsbeperkingslabel
2. Fles dichtmiddel en label met snelheidsbeperking
3. Vulslang van fles dichtmiddel naar band
4. Voedingskabel voor directe aansluiting op de accu
5. Houder voor de fles dichtmiddel
6. Compressor
7. AAN/UIT-schakelaar
8. Drukmeter voor de bandenspanning
9. Knop om de bandenspanning te verlagen

De stekkers, kabel en vulslang kunnen opgeborgen worden in de compressorbehuizing.

Volg de hieronder beschreven procedure nauwgezet, omdat het afdichtingsmiddel anders onder hoge druk kan ontsnappen.

⚠ WAARSCHUWING

Afdichtingsmiddel waarvan de houdbaarheidsdatum is verstreken

Gebruik geen afdichtingsmiddel waarvan de houdbaarheidsdatum is verstreken (deze datum staat vermeld op de verpakking). Hierdoor kan de band stuklopen.

⚠ WAARSCHUWING

Afdichtingsmiddel

- Buiten het bereik van kinderen houden.
- Contact met de ogen vermijden.
- Niet inslikken.

De bandenreparatieset gebruiken bij een lekke band

⚠ OPMERKING

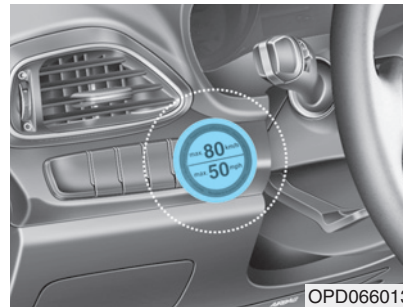

Neem het label met de snelheidsbeperking (1) los van de fles bandenreparatievloeistof (2) en bevestig het op een goed zichtbare plaats in de auto, bijvoorbeeld op het stuurwiel, om de bestuurder eraan te herinneren dat hij of zij langzaam moet rijden.

⚠ OPMERKING

Als alleen de bandenspanning moet worden aangepast, raadpleeg dan het onderdeel 'De bandenspanning aanpassen' in dit hoofdstuk.

Voordat u de bandenreparatieset (Tire Mobility Kit) gebruikt, moet u volledig op de hoogte zijn van de toelichting op het dichtmiddel.

1. Schud de fles bandenreparatievloeistof (1).

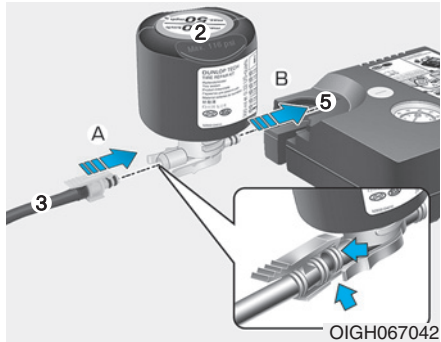

2. Sluit de vulslang (3) aan op de aansluiting van de fles bandenreparatievloeistof (2) in de richting (A) en sluit de fles bandenreparatievloeistof aan op de compressor (5) in de richting (B).
3. Zorg ervoor dat de compressor uitgeschakeld is.

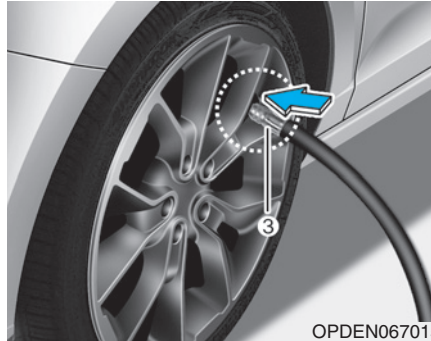

4. Schroef de ventielpop van de defecte band los en schroef de vulslang (3) van de fles bandenreparatievloeistof op het ventiel.

⚠ OPMERKING

Sluit de vulslang voor de bandenreparatievloeistof goed aan op het ventiel. Wanneer dit niet gebeurt, kan de bandenreparatievloeistof terugvloeien waardoor de vulslang verstopt kan raken.





5. Steek de aansluiting van de compressor (4) in de 12 V-aansluiting van de auto.

AANWIJZING

Gebruik voor het aansluiten van het aansluitsnoer alleen de 12 V-aansluiting aan voorpassagierszijde.

6. Zet het contact in stand ON.
7. Schakel de compressor in en laat deze 5 tot 7 minuten werken zodat de band tot de juiste spanning met de bandenreparatievloeistof wordt gevuld. (raadpleeg "Banden en wielen" in hoofdstuk 8.) De bandenspanning na het vullen van de band is niet belangrijk; deze wordt later gecontroleerd/gecorrigeerd.

Let er bij het vullen van de band op dat de maximale spanning niet wordt overschreden en bewaar tijdens het vullen afstand tot de band.

! OPMERKING

Bandenspanning

Rijd niet met de auto wanneer de bandenspanning lager is dan 200 kPa. Hierdoor kan de bandenspanning plotseling wegvallen, waardoor een ongeval zou kunnen ontstaan.

8. Schakel de compressor uit.
9. Verwijder de vulslang van de fles dichtmiddel en het ventiel van de band.

Berg de Tire Mobility Kit weer op zijn oorspronkelijke positie in de auto op.

! WAARSCHUWING

Koolmonoxide

Laat de motor niet gedurende langere tijd lopen in een slecht geventileerde ruimte. Hierdoor kunt u koolmonoxidevergiftiging oplopen, met ernstig letsel of de dood tot gevolg.

Het dichtmiddel verdelen

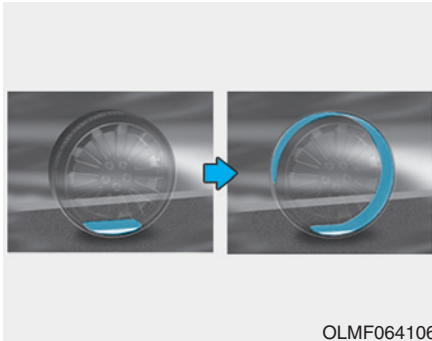

OLMF064106

10. Rijd onmiddellijk ongeveer 7 - 10 km (of ongeveer 10 minuten) met de auto, zodat het afdichtingsmiddel gelijkmatig in de band wordt verdeeld.

Rijd niet harder dan 80 km/h. Rijd indien mogelijk niet langzamer dan 20 km/h.

Als u tijdens het rijden ongewone trillingen opmerkt, een abnormaal rijgedrag ervaart of bijgeluiden hoort, verlaag dan uw snelheid en rijd voorzichtig verder totdat u de auto op een veilige plaats tot stilstand kunt brengen.

Roep hulp in of laat de auto wegslepen.

11. Stop, nadat u ongeveer 7 - 10 km (of ongeveer 10 minuten) hebt gereden, op een veilige plaats.

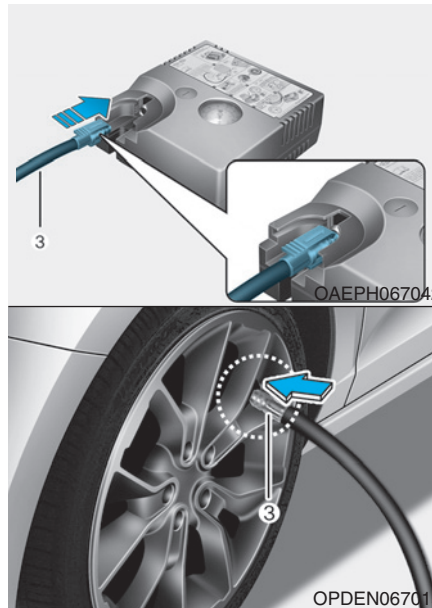

12. Sluit de vulslang (3) direct aan op de compressor.

13. Sluit het andere uiteinde van de vulslang (3) direct aan op het ventiel.

14. Steek de aansluiting van de compressor (4) in de 12 V-aansluiting van de auto.

15. Breng de band op de aanbevolen spanning.

Schakel het contact in en ga dan als volgt te werk.

- **De bandenspanning verhogen:** Schakel de compressor uit. Schakel de compressor even uit om de huidige bandenspanning-sinstelling te controleren.

- **De bandenspanning verlagen:** Druk knop (9) op de compressor in.

AANWIJZING

Gebruik de compressor niet langer dan 10 minuten, omdat het apparaat anders oververhit raakt en beschadigd kan raken.

i Informatie

De manometer kan een hogere waarde dan de werkelijke waarde aangeven als de compressor draait. Om de juiste waarde te kunnen aflezen, moet de compressor worden uitgeschakeld.

! OPMERKING

Rijd opnieuw een stukje als de band niet op spanning blijft. Volg de aanwijzingen in 'Het dichtmiddel verdelen'. Herhaal dan de stappen 11 tot en met 15.

Het IMS kan mogelijk niet gebruikt worden bij bandbeschadigingen groter dan ongeveer 4 mm.

We adviseren u contact op te nemen met een officiële HYUNDAI-dealer als de band niet gerepareerd kan worden met de Tire Mobility Kit.

! WAARSCHUWING

De bandenspanning moet ten minste 220 kPa zijn. Rijd niet verder als dat niet het geval is. Roep in dat geval hulp in.

! OPMERKING

Bandenspanningssensor (indien uitgerust met TPMS)

Het afdichtingsmiddel op de bandenspanningssensor en velg moet worden verwijderd wanneer de band door een nieuw exemplaar wordt vervangen en de bandenspanningssensoren moeten worden gecontroleerd. Wij adviseren u om dit te laten doen door een officiële HYUNDAI-dealer.

i Informatie

Draai bij het plaatsen van de gerepareerde band met velg op de auto de wielmoeren aan met 11 - 13 kgf·m (79 - 94 lbf·ft).

De bandenspanning aanpassen

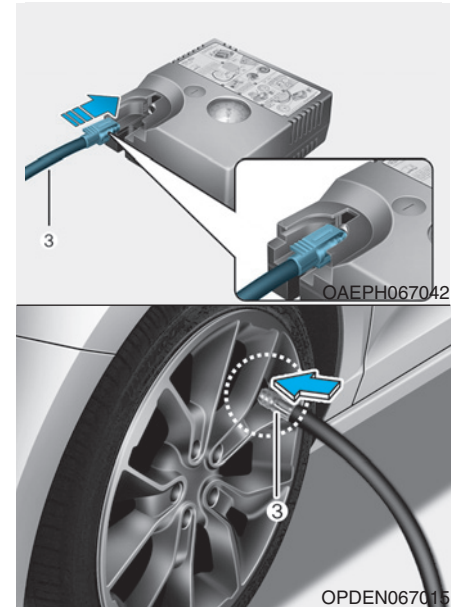

1. Parkeer uw auto op een veilige plaats.
2. Sluit de vulslang (3) van de compressor aan op het ventiel van de band.

3. Steek de aansluiting van de compressor in de 12 V-aansluiting van de auto.
4. Stel de bandenspanning in op het aanbevolen niveau.
Schakel het contact in en ga dan als volgt te werk.
 - **De bandenspanning verhogen:**
Schakel de compressor in.
Schakel de compressor even uit om de huidige bandenspanningsinstelling te controleren.
 - **De bandenspanning verlagen:**
Druk op toets (9) op de compressor.

AANWIJZING

Gebruik de compressor niet langer dan 10 minuten, omdat het apparaat anders oververhit raakt en beschadigd kan raken.

Informatie

De manometer kan een hogere waarde dan de werkelijke waarde aangeven als de compressor draait. Om de juiste waarde te kunnen aflezen, moet de compressor worden uitgeschakeld.



OPMERKING

Gebruik geen dichtmiddel als de bandenspanning alleen hoeft te worden aangepast.

Informatie

Draai bij het plaatsen van de gerepareerde band met velg op de auto de wielmoeren aan met 11 - 13 kgf·m (79 - 94 lbf·ft).

Aanwijzingen voor een veilig gebruik van de Tire Mobility Kit

- Breng uw auto tot stilstand op een veilige plaats, zodat u bij het werken met het TMK niet gehinderd wordt door het passerende verkeer.
- Activeer de parkeerrem, ook als de auto tamelijk horizontaal staat, zodat de auto niet in beweging kan komen.
- Gebruik de Tire Mobility Kit uitsluitend voor het repareren en op spanning brengen van personenautobanden. Alleen lekken in het loopvlak van de band kunnen met de Tire Mobility Kit worden gerepareerd.
- Gebruik de set niet voor het repareren van motorfietsbanden, fietsbanden of andere soorten banden.
- Gebruik de Tire Mobility Kit in het belang van uw eigen veiligheid niet wanneer het wiel en de velg beschadigd zijn.
- De Tire Mobility Kit kan mogelijk niet effectief worden gebruikt wanneer het lek groter is dan ca. 6 mm.
We adviseren u contact op te nemen met een officiële HYUNDAI-dealer als de band niet gerepareerd kan worden met de Tire Mobility Kit.
- Gebruik de Tire Mobility Kit niet wanneer de band ernstig beschadigd is doordat er te lang is gereden met een lekke band of met een te lage bandenspanning.
- Verwijder het voorwerp dat het lek heeft veroorzaakt - spijkers, schroeven enzovoort - niet uit de band.
- Laat de motor draaien als de auto in een niet-afgesloten ruimte staat. Anders kan het gebruik van de compressor er uiteindelijk toe leiden dat de accuspanning te ver daalt.
- Verlies de Tire Mobility Kit tijdens het gebruik niet uit het oog.
- Laat de compressor niet langer dan 10 minuten achter elkaar draaien, omdat hij anders oververhit kan raken.
- Gebruik de Tire Mobility Kit niet bij een buitentemperatuur lager dan -30°C.
- Spoel als uw huid in contact met de bandenreparatievloeistof is gekomen de desbetreffende plek af met veel water. Roep medische hulp in als de irritatie aanblijft.
- Spoel uw ogen minimaal 15 minuten als er bandenreparatievloeistof in uw ogen is terechtgekomen. Roep medische hulp in als de irritatie aanblijft.
- Spoel uw mond en drink veel water indien u bandenreparatievloeistof heeft ingeslikt. Geef echter niets te drinken aan een bewusteloze persoon en roep direct medische hulp in.
- Langdurige blootstelling aan de bandenreparatievloeistof kan lichamelijke schade veroorzaken, bijvoorbeeld aan de nieren.

SLEPEN

Slepen

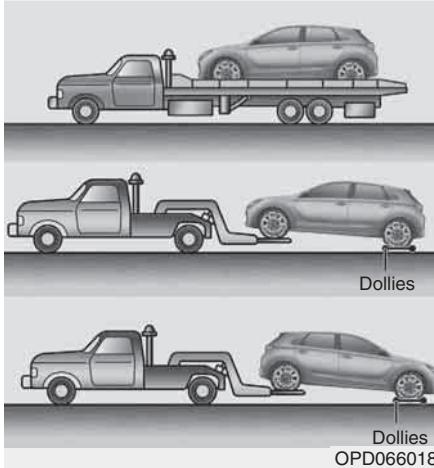

Laat de auto bij voorkeur wegslepen door een officiële HYUNDAI-dealer of een erkend bergingsbedrijf.

De juiste procedures voor het slepen zijn noodzakelijk om beschadigingen aan uw auto te voorkomen. Wij bevelen het gebruik van dollies aan.

De auto mag geslept worden met de achterwielen op de grond (zonder dolly's) en de voorwielen van de grond.

Als een van de aangedreven wielen of de wielophanging voor beschadigd is of als de auto wordt geslept met de voorwielen van de grond, plaats dan een dolly onder de voorwielen.

Als er geen dolly's worden gebruikt, moet de auto worden geslept met de voorwielen van de grond.

⚠️ OPMERKING

- **Sleep de auto nooit met de voorwielen op de grond. Hierdoor kan de auto beschadigd raken.**



- **Sleep de auto nooit met een takelwagen. Gebruik alleen een auto-ambulance of een bril.**

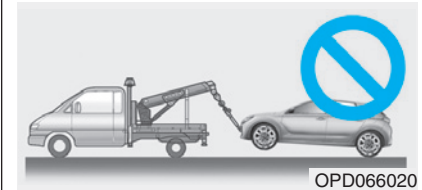

⚠ WAARSCHUWING

Zet het contact dan in stand LOCK/OFF of ACC indien uw auto is uitgerust met een rollover-sensor en deze moet worden geslept. De zij- en gordijnairbags kunnen worden geactiveerd wanneer het contact in de stand ON staat en de koprolsensor de situatie interpreteert als over de kop slaan.

Slepen in noodgevallen zonder dollies:

1. Zet het contact in stand ACC.
2. Zet de selectiehendel in de vrijstand.
3. Ontgrendel de parkeerrem.

⚠ OPMERKING

Als de selectiehendel niet in de vrijstand wordt gezet, kan dit inwendige schade in de transmissie tot gevolg hebben.

Afneembare trekhaak

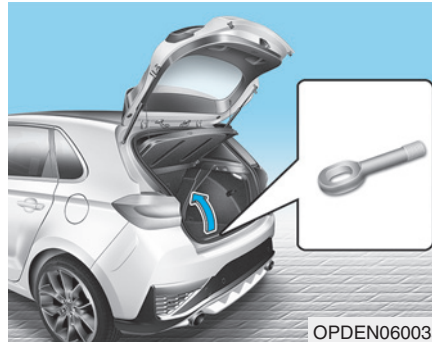

1. Open de achterklep en verwijder het sleepoog uit de gereedschapsset.

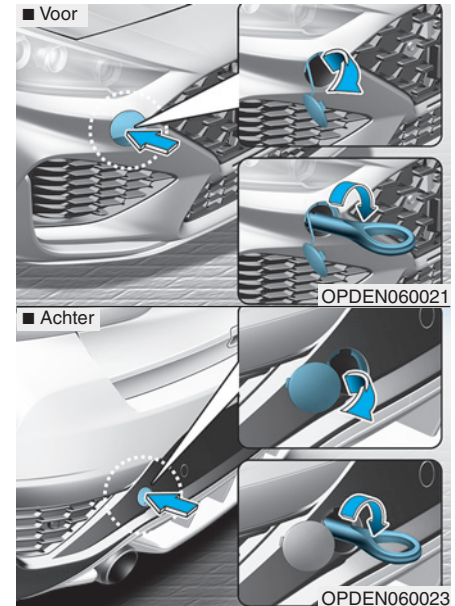

2. Verwijder het afdekkapje in de bumper door op het onderste deel van het kapje te drukken.
3. Plaats het sleepoog door het rechtsom te draaien totdat het volledig vastzit.
4. Verwijder het sleepoog na gebruik en plaats het afdekkapje.

Slepen in een noodgeval

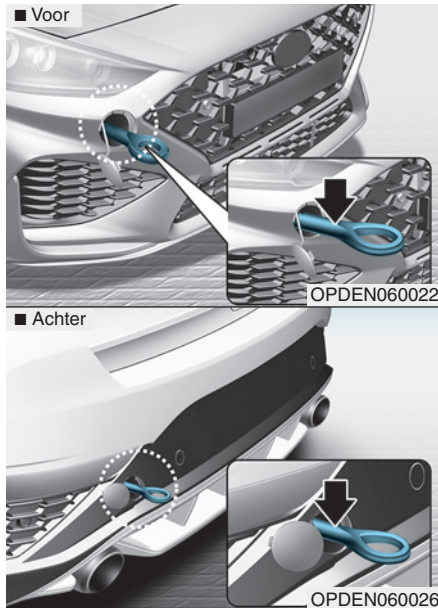

Als er nauwelijks beweging in de auto zit, ga dan niet onnodig door met slepen. We raden u aan contact op te nemen met een officiële HYUNDAI-dealer of een deskundig bergingsbedrijf voor hulp.

Als dit niet mogelijk is, mag de auto tijdelijk worden gesleept met een sleepkabel of -ketting die aan het sleepoog aan de voor- of achterzijde van de auto is bevestigd.

Wees uiterst voorzichtig bij het slepen van de auto met een kabel of een ketting. Laat een ervaren bestuurder in de gesleepte auto achter om te sturen en de remmen te bedienen.

Op deze manier slepen mag alleen op verharde wegen, over een korte afstand en met lage snelheid. Bovendien moeten de wielen, aandrijfassen, transmissie, stuurinrichting en remmen in orde zijn.

OPMERKING

Wanneer de auto wordt gesleept, moet de bestuurder in de auto blijven om te sturen en remmen. Er mogen zich geen passagiers in de auto bevinden.

Volg altijd onderstaande voorzorgsmaatregelen bij slepen in een noodgeval:

- Zet het contact in stand ACC, zodat het stuurwiel niet vergrendeld wordt.
- Zet de selectiehendel in de vrijstand.
- Ontgrendel de parkeerrem.
- Vanwege de verminderde remwerking moet het rempedaal met meer kracht dan normaal worden ingetrapt.
- Het sturen gaat zwaarder omdat de stuurbekrachtiging niet werkt.
- De auto mag alleen gesleept worden door een auto die zwaarder is dan die van u.
- De bestuurders van beide auto's dienen goed met elkaar te communiceren.
- Controleer voor het slepen of de sleepogen niet gebroken of op een andere manier beschadigd zijn.
- Bevestig de kabel of ketting goed aan de sleepogen.
- Voorkom schokbewegingen tijdens het slepen. Sleep met een gelijkmatige kracht.

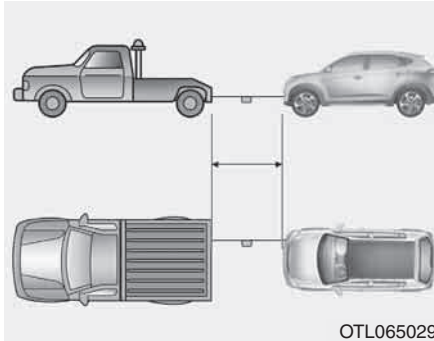

OTL065029

- Gebruik een sleepkabel of ketting van minder dan 5 meter. Bevestig een rode doek (ongeveer 30 cm breed) in het midden van de kabel of ketting om de zichtbaarheid te verbeteren.
- Rijd voorzichtig zodat de sleepkabel of ketting tijdens het slepen strak blijft staan.
- Controleer, voordat de auto gesleept wordt, onder de auto of deze geen Double clutch-transmissievloeistof lekt.

AANWIJZING

Accelereer of decelereer langzaam en geleidelijk terwijl u zorgt dat het sleeptouw of de sleepkabel strak blijft wanneer u (weg) rijdt, anders kunnen de sleepogen of de auto beschadigd raken.

AANWIJZING

Om schade aan uw auto en onderdelen ervan te voorkomen bij het slepen:

- Trek alleen in de lengterichting van de auto bij gebruik van de sleepogen. Trek niet in de dwarsrichting of in verticale richting aan het sleeptouw.
- Gebruik de sleepogen niet om een andere auto weg te slepen die vastzit in de modder of iets dergelijks waar hij niet op eigen kracht uit kan komen.
- Laat de auto niet met een snelheid hoger dan 15 km/h en niet verder dan 1,5 km slepen, om ernstige schade aan de automatische transmissie te voorkomen.

NOODUITRUSTING (INDIEN VAN TOEPASSING)

Uw auto is uitgerust met een nooduitrusting waarmee u kunt inspelen op noodsituaties.

Brandblusser

Als er sprake is van een kleine brand en u weet hoe u de brandblusser moet gebruiken, volg dan zorgvuldig onderstaande stappen.

1. Fles dichtmiddel en label met Trek de veiligheidspen aan de bovenkant van de brandblusser, die voorkomt dat de hendel per ongeluk ingedrukt wordt, los.
2. Richt de straalpijp op de basis van de vlammen.
3. Ga op ongeveer 2,5 m van het vuur staan en knijp de hendel dicht om de blusser te activeren. Als u de hendel loslaat, stopt het blussen.
4. Beweeg de straalpijp heen en weer richting de basis van de vlammen. Kijk zorgvuldig of het vuur echt gedoofd is omdat het weer op kan laaien.

Eerstehulpset

De EHBO-set bevat spullen voor het verlenen van eerste hulp, zoals een schaar, verband en pleisters.

Gevarendriehoek

Plaats de gevarendriehoek op de weg om naderend verkeer te waarschuwen als de auto door problemen tot stilstand is gekomen langs de kant van de weg.

Bandenspanningsmeter (indien van toepassing)

Het is normaal dat banden wat lucht verliezen tijdens dagelijks gebruik en het is mogelijk dat u regelmatig wat lucht moet toevoegen. Meestal duidt dit niet op een lekke band, maar op normale slijtage. Controleer de bandenspanning altijd bij koude banden, omdat de bandenspanning bij een hogere temperatuur toeneemt.

Neem de volgende stappen om de bandenspanning te controleren:

1. Draai de ventieldop, die zich op de velg van de band bevindt, los.
2. Houd de bandenspanningsmeter aangedrukt op het ventiel. Bij het plaatsen van de bandenspanningsmeter ontsnapt er wat lucht en als de meter niet goed aangedrukt wordt, ontsnapt er nog meer.
3. De bandenspanningsmeter wordt geactiveerd wanneer u deze stevig en zonder lucht te laten ontsnappen aandrukt.
4. Lees de bandenspanning af op de meter om te weten te komen of de bandenspanning laag of hoog is.
5. Breng de band op de voorgeschreven spanning. Zie "Banden en velgen" in hoofdstuk 8.
6. Plaats de ventieldop.

Onderhoud

Motorruimte	7-3	Rem-/koppelingsvloeistof	7-16
Onderhoudswerkzaamheden	7-4	Controle van niveau rem-/koppelingsvloeistof	7-16
Verantwoordelijkheid van de eigenaar	7-4	Ruitensproeiervloeistof	7-17
Voorzorgsmaatregelen voor onderhoud uitgevoerd door eigenaar	7-4	Ruitensproeiervloeistofniveau controleren	7-17
Door de eigenaar uit te voeren onderhoudswerkzaamheden	7-5	Parkeerrem	7-18
Schema voor door de eigenaar uit te voeren onderhoudswerkzaamheden	7-5	Controleer de parkeerrem	7-18
Uitleg bij onderhoudsschema	7-7	Luchtfilter	7-18
Motorolie	7-10	Filter vervangen	7-18
Controle van het motoroliepeil	7-10	Interieurfilter	7-20
Motorolie verversen en filter vervangen	7-11	Controle filter	7-20
Koelvloeistof	7-12	Filter vervangen	7-20
Controleren van het koelvloeistofpeil	7-12	Ruitenwisserbladen	7-21
Vervangen van de koelvloeistof	7-15	Controle bladen	7-21
		Vervangen van bladen	7-22
		Accu	7-24
		Voor een optimale werking van de accu	7-25
		Accucapaciteitsticker	7-26
		Accu opladen	7-26
		Te resetten onderdelen	7-28

Banden en velgen	7-28
Aandacht voor de banden	7-29
Aanbevolen bandenspanning bij koude banden	7-29
Bandenspanning controleren	7-30
Wielen verwisselen	7-31
Wielen uitlijnen en balanceren	7-32
Banden vervangen	7-32
Velgen vervangen	7-34
Grip	7-34
Onderhoud van banden	7-35
Informatie op de wang van de band	7-35
Banden met een kleine hoogte-/ breedteverhouding	7-39
Zekeringen	7-40
Vervangen zekering zijpaneel	7-41
Vervangen zekering motorruimte	7-43
Zekering-/Relaiskast	7-45
Gloeilampen	7-55
Vervangen van gloeilamp koplamp, statische bochtverlichting, parkeerlicht, richtingaanwijzer en dagrijverlichting	7-56
Afstellen van koplamp (Europa)	7-56
Lamp richtingaanwijzer opzij vervangen	7-61
Vervangen van lamp achterlicht	7-61
Vervangen lamp mistachterlicht	7-64
Gloeilamp derde remlicht vervangen	7-64
Vervangen van gloeilamp kentekenplaatverlichting	7-65
Gloeilamp interieurverlichting vervangen	7-65
Verzorging van uw auto	7-67
Verzorging exterieur	7-67
Verzorging interieur	7-74
Emissieregelsysteem	7-77
Carterventilatiesysteem	7-77
Brandstofdampafzuigsysteem	7-77
Emissieregelsysteem	7-78

MOTORRUIMTE

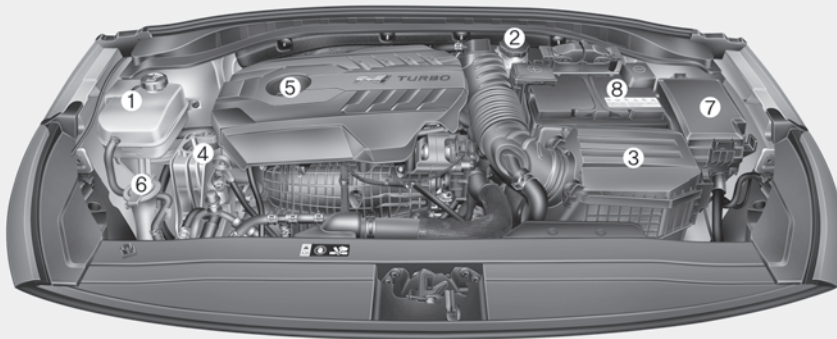

1. Koelvloeistofreservoir/
Motorkoelvloeistofreservoirdop
2. Rem-/koppelingsvloeistofreservoir
3. Luchtfilter
4. Peilstok motorolie
5. Vuldop motorolie
6. Sproeierreservoir
7. Zekeringkast
8. Accu

De werkelijke motorruimte van de auto kan afwijken van de afbeelding.

OPDEN077088

ONDERHOUDSWERKZAAMHEDEN

Neem bij het uitvoeren van onderhoudswerkzaamheden en controles de grootst mogelijke voorzichtigheid in acht om schade aan uw auto en/of persoonlijk letsel te voorkomen.

Wij raden u aan de auto te laten onderhouden en repareren door een officiële HYUNDAI-dealer. Een officiële HYUNDAI-dealer voldoet aan de hoge kwaliteitseisen van HYUNDAI en krijgt technische ondersteuning van HYUNDAI om ervoor te zorgen dat u tevreden bent met de service.

Verantwoordelijkheid van de eigenaar

Het laten uitvoeren van onderhoud en de registratie daarvan zijn de verantwoordelijkheid van de eigenaar.

U dient aan te kunnen tonen dat het juiste onderhoud aan uw auto is uitgevoerd overeenkomstig de voorgeschreven intervallen zoals weergegeven op de volgende bladzijden. U hebt deze informatie nodig om aan te kunnen tonen dat u zich heeft gehouden aan de eisen met betrekking tot het onderhoud, zoals gesteld in de garantievoorwaarden van uw auto op de garantie.

De garantievoorwaarden vindt u in het onderhoudsboekje.

Reparaties en afstellingen die nodig zijn als gevolg van te weinig of verkeerd onderhoud vallen niet onder de garantie.

Voorzorgsmaatregelen voor onderhoud uitgevoerd door eigenaar

Niet doelmatig, onvoldoende of gebrekkig onderhoud kan problemen bij het gebruik van uw auto veroorzaken, wat kan leiden tot schade aan de auto, een ongeval of persoonlijk letsel.

In dit hoofdstuk worden alleen aanwijzingen gegeven voor onderhoudswerkzaamheden die eenvoudig uit te voeren zijn.

Er mogen geen aanpassingen aan uw auto worden gedaan. Aanpassingen kunnen de prestaties, veiligheid of levensduur van uw auto in negatieve zin ednvloeden en kunnen daarnaast in strijd zijn met de garantiebepalingen.

AANWIJZING

Het verkeerde onderhoud door de eigenaar tijdens de garantieperiode kan ertoe leiden dat de garantie vervalt. Lees voor details het bij de auto geleverde nderhoudsboekje. Laat in twijfelgevallen het onderhoud altijd uitvoeren door een officiële HYUNDAI-dealer.

DOOR DE EIGENAAR UIT TE VOEREN ONDERHOUDSWERKZAAMHEDEN

WAARSCHUWING

Het uitvoeren van onderhoudswerkzaamheden aan een auto kan gevaarlijk zijn. Als u niet over voldoende kennis en ervaring of over het juiste gereedschap beschikt, adviseren we u uw auto te laten onderhouden door een officiële HYUNDAI-dealer. Volg **ALTIJD** deze voorzorgsmaatregelen bij het uitvoeren van onderhoudswerkzaamheden:

- Parkeer uw auto op een vlakke ondergrond, zet de selectiehandel in stand P (Parkeren, Double clutch-transmissie), activeer de parkeerrem en zet het contact in stand LOCK/OFF.
- Leg blokken voor de wielen (voor en achter) om te voorkomen dat de auto gaat bewegen.

Doe loszittende kleding uit en doe sieraden af. Deze kunnen bekneld raken in draaiende onderdelen.

- Als u tijdens de onderhoudswerkzaamheden de motor moet laten draaien, doe dat dan buiten of in een ruimte die ruim voldoende geventileerd is.
- Houd open vuur, vonken en rokende materialen uit de buurt van de accu en onderdelen van het brandstofsysteem.

De eigenaar of officiële HYUNDAI-dealer moet onderstaande controles volgens het aangegeven interval uitvoeren om een veilige en betrouwbare werking van de auto te garanderen.

Neem bij bijzonderheden zo spoedig mogelijk contact op met uw dealer.

Eventuele werkzaamheden die uit deze controles voortvloeien, vallen doorgaans niet onder de fabrieksgarantie en zullen, samen met het arbeidsloon en eventuele onderdelen en smeermiddelen, in rekening gebracht worden.

Schema voor door de eigenaar uit te voeren onderhoudswerkzaamheden

Bij het tanken:

- Controleer het koelvloeistofpeil in het koelvloeistofreservoir.
- Controleer het niveau van de ruitensproeiervloeistof.
- Controleer of de bandenspanning in orde is.

WAARSCHUWING

Wees voorzichtig bij het controleren van het koelvloeistofpeil wanneer de motor warm is. Hierdoor kan er koelvloeistof naar buiten spuiten en kunt u ernstige brandwonden of ander letsel oplopen.

Tijdens het rijden:

- Let op veranderingen in het uitlaatgeluid en let erop dat u in het interieur geen uitlaatgassen ruikt.
- Controleer op trillingen in het stuurwiel. Controleer of het sturen niet zwaarder gaat, of het stuurwiel geen speling vertoont en of de rechtuitstand niet is gewijzigd.
- Controleer of de auto niet naar één kant trekt op een vlakke, rechte weg.
- Controleer bij het remmen op vreemde geluiden, naar één kant trekken, een grotere slag van het rempedaal of een moeilijk in te trappen rempedaal.
- Controleer de werking van stand P (Parkeren) van de Dual clutch-transmissie.
- Controleer de werking van de parkeerrem.
- Controleer onder uw auto op lekkage (tijdens of na het gebruik van de airconditioning kan er een plasje water onder uw auto ontstaan; dit is een normaal verschijnsel en duidt niet op lekkage).

Ten minste maandelijks:

- Controleer het koelvloeistofniveau in het expansievat.
- Controleer de werking van alle verlichting van uw auto, inclusief de remlichten, richtingaanwijzers en alarmknipperlichten.
- Controleer de bandenspanning van alle banden inclusief het reservewiel, controleer de profieldiepte van de banden en controleer de banden op ongelijkmatige slijtage en beschadigingen.
- Controleer of de wielmoeren vastzitten.

Twee keer per jaar: (in het voorjaar en in het najaar)

- Controleer de radiateurslangen en de slangen van de verwarming en de airconditioning op lekkage en beschadigingen.
- Controleer de werking van de ruitenwissers en -sproeiers. Reinig de ruitenwisserbladen met een schone, met ruitensproeiervloeistof doordrenkte doek.

- Controleer de stand van de koplampen.
- Controleer de dempers, de uitlaatpijpen, de hitteschilden en de bevestigingen van de uitlaat.
- Controleer de werking van de veiligheidsgordels en controleer op slijtage.

Ten minste eenmaal per jaar:

- Reinig de afvoeropeningen aan de onderzijde van de portieren en de dorpels.
- Smeer alle portierscharnieren en motorkapscharnieren.
- Smeer de portier- en motorkapsloten, -vergrendelingen.
- Smeer de portierrubbers.
- Controleer vóór de zomer de werking van de airconditioning.
- Reinig de accu en de accupolen.
- Controleer het remvloeistofniveau.

UITLEG BIJ ONDERHOUDSSHEMA

Motorolie en oliefilter

De motorolie moet worden verversd en het filter moet worden vervangen volgens de intervallen van het onderhoudsschema. Als er onder ongunstige omstandigheden gereden wordt, moet de olie vaker verversd en het filter vaker vervangen worden.

Aandrijfriemen

Controleer alle aandrijfriemen op tekenen van sneetjes, scheurtjes, overmatige slijtage of verzadiging met olie en vervang indien nodig. De spanning van de aandrijfriemen moet periodiek worden gecontroleerd en indien nodig worden afgesteld.



OPMERKING

Wanneer u de riem controleert, zet dan het contact in stand LOCK/OFF of ACC.

Brandstoffilter

Door een verstopt brandstoffilter kan de snelheid waarmee gereden kan worden afnemen, kan het emissiesysteem beschadigd raken of kan slecht aanslaan veroorzaakt worden. Als zich in de brandstoftank een aanzienlijke hoeveelheid vuil heeft verzameld, dient het filter vervangen te worden.

Laat de dieselmotor na het plaatsen van een nieuw brandstoffilter enkele minuten draaien en controleer de aansluitingen op lekkage. We adviseren u het brandstoffilter te laten vervangen door een officiële HYUNDAI-dealer.

Brandstofleidingen, -slangen en aansluitingen

Controleer de brandstofleidingen, -slangen en aansluitingen op lekkage en beschadigingen. We adviseren u de brandstofleidingen, brandstofslangen en aansluitingen te laten vervangen door een officiële HYUNDAI-dealer.

Ontluchtingsslang en tankdop

De ontluchtingsslang en de tankdop moeten worden gecontroleerd volgens de intervallen van het onderhoudsschema. Zorg ervoor dat de ontluchtingsslang of tankdop op de juiste manier vervangen wordt.

LuchtfILTER

We adviseren u het luchtfILTER te laten vervangen door een officiële HYUNDAI-dealer.

Bougies

Gebruik altijd nieuwe bougies met de juiste warmtegraad.

Let er bij het monteren van onderdelen op dat vuil aan de binnen- en buitenkant aan de onderkant van de hoef van de bobine en de isolator van de bougie met een zachte doek worden verwijderd om verontreiniging van de bougie-isolator te voorkomen.

WAARSCHUWING

Neem de bougies niet los wanneer de motor heet is en controleer ze dan ook niet. Anders kunt u uzelf branden.

Koelsysteem

Controleer de onderdelen van het koelsysteem, zoals radiator, koelvloeistofreservoir, slangen en aansluitingen op lekkage en beschadigingen. Vervang beschadigde onderdelen.

Koelvloeistof

De koelvloeistof moet worden verversd volgens de intervallen van het onderhoudsschema.

Klepspel

Controleer op vreemde bijgeluiden en/of motortrillingen en stel indien nodig af. We adviseren u het systeem te laten repareren door een officiële HYUNDAI-dealer.

Handgeschakelde-transmissievloeistof (indien van toepassing)

Controleer de handgeschakelde-transmissievloeistof volgens het onderhoudsschema.

Double clutch-transmissievloeistof (indien van toepassing)

Controleer de Double clutch-transmissievloeistof volgens het onderhoudsschema.

Remleidingen en -slangen

Controleer visueel op juiste bevestiging, schaafplekken, scheurtjes, veroudering en lekkage. Vervang verouderde of beschadigde onderdelen direct.

Rem-/Koppelingsvloeistof

Controleer het vloeistofniveau in het rem-/koppelingsvloeistofreservoir. Het vloeistofniveau dient zich tussen de merktekens "MIN" en "MAX" aan de zijkant van het reservoir te bevinden. Gebruik uitsluitend de voorgeschreven hydraulische remvloeistof DOT3 of DOT4.

Parkeerrem

Controleer het parkeerremstelsel inclusief het parkeerrempedaal (of parkeerremhendel) en de kabels.

Schijfremmen, remblokken, remklauwen en remschijven

Controleer de remblokken op overmatige slijtage, de schijfremmen op slingering en slijtage en de remklauwen op vloeistoflekkage.

Zie de website van HYUNDAI voor meer informatie over het controleren van de remblokken en remvoeringen.

(<http://service.hyundai-motor.com>)

Bevestigingsbouten wielophanging

Controleer of de bouten van de wielophanging goed vastzitten en niet beschadigd zijn. Draai ze met het voorgeschreven aanhaalmoment vast.

Stuurhuis, stuurstangen en stofhoezen/onderste fuseekogel

Breng de auto tot stilstand, zet de motor uit en controleer op overmatige speling in het stuurwiel.

Controleer de stuurstangen op knikken of beschadigingen. Controleer de stofhoezen en fuseekogel op veroudering, scheurtjes of beschadigingen. Vervang beschadigde onderdelen.

Aandrijfassen en aandrijfshoezen

Controleer de aandrijfassen, -hoezen en klemmen op scheurtjes, veroudering of beschadigingen. Vervang beschadigde onderdelen en breng indien nodig nieuw vet aan.

Koudemiddel airconditioning/aircompressor

Controleer de leidingen en aansluitingen van de airconditioning op lekkage en beschadigingen.

MOTOROLIE

Controle van het motoroliepeil

Motorolie dient voor het smeren, koelen en bedienen van diverse hydraulische onderdelen van de motor. Het is normaal dat er tijdens het rijden motorolie wordt verbruikt en u moet de motorolie regelmatig nakijken en bijvullen. U moet ook binnen het aanbevolen onderhoudsschema het oliepeil nakijken en bijvullen om te voorkomen dat de oliekwaliteit afneemt.

Controleer het oliepeil volgens onderstaande procedure.

1. Volg alle voorzorgsmaatregelen van de oliefabrikant op.
2. Zorg ervoor dat de auto op een vlakke ondergrond staat in stand P (Parkeren) met geactiveerde parkeerrem en geblokkeerde wielen.
3. Zet de motor aan het warm hem op tot de koelvloeistoftemperatuur een constante normale temperatuur heeft.

4. Zet de motor af, verwijder de olievuldop en trek de peilstok eruit. Wacht 15 minuten totdat de olie is teruggevloeid in het carter.
5. Veeg de peilstok schoon en steek hem weer geheel in de houder.



OPDE076067

6. Trek de peilstok opnieuw uit de houder en controleer het peil.

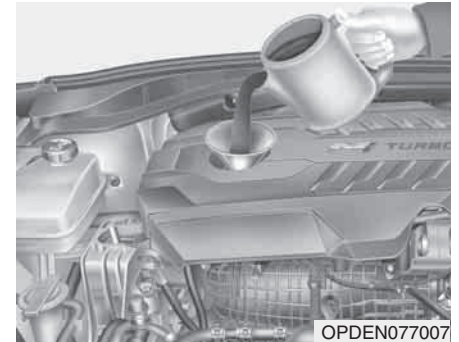

OPDEN077007

7. Als het oliepeil lager is dan L, moet u olie bijvullen tot de F.

Gebruik alleen de voorgeschreven motorolie.

(Zie "Aanbevolen smeermiddelen en hoeveelheden" in hoofdstuk 8.)

WAARSCHUWING

Radiateurslang

Wees voorzichtig met de radiateurslang tijdens het controleren of bijvullen van de motorolie. Deze kan namelijk nog zo warm zijn, dat u zich eraan kunt branden.

AANWIJZING

Om schade aan de motor te voorkomen:

- Mors geen motorolie tijdens het bijvullen of verversen van motorolie. Veeg gemorste olie onmiddellijk af.
- Het motorolieverbruik kan toenemen tijdens het inrijden van een nieuw voertuig en zal stabiliseren na 6.000 km.
- Het motorolieverbruik kan worden beïnvloed door rijgewoonten, weersomstandigheden, verkeersomstandigheden, oliekwaliteit, etc. Daarom wordt aangeraden dat u het motoroliepeil regelmatig controleert en zo nodig bijvult.

Motorolie verversen en filter vervangen

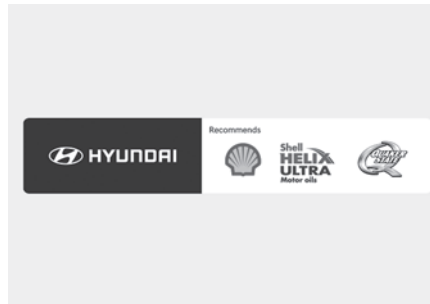

- We adviseren u de motorolie en het oliefilter te laten vervangen door een officiële HYUNDAI-dealer.
- Als u zich niet houdt aan het onderhoudsschema voor het vervangen van de motorolie, kunnen de prestaties van de motorolie achteruitgaan en kan het van invloed zijn op de conditie van de motor. Vervang daarom het de motorolie overeenkomstig het onderhoudsschema.

- Gebruik de aanbevolen motorolie en filter om de motor in optimale conditie te houden. Als de aanbevolen motorolie en filter niet worden gebruikt, ververs dan de olie volgens het onderhoudsschema bij zwaar gebruik.
- Het onderhoudsschema voor het verversen van motorolie dient om te voorkomen dat de oliekwaliteit afneemt en houdt geen verband met het olieconsumptie. Kijk de motorolie regelmatig na en vul hem bij.

⚠ WAARSCHUWING

Gebruikte motorolie kan irritatie of huidkanker veroorzaken indien de huid langdurig in contact komt met de olie. De stoffen die in gebruikte motorolie aanwezig zijn, hebben bij laboratoriumproeven geleid tot kanker bij proefdieren. Was uw handen zorgvuldig met zeep en warm water als ze in contact zijn geweest met gebruikte motorolie.

KOELVLOEISTOF

Het hogedruk-koelsysteem is voorzien van een reservoir dat gevuld is met een koelvloeistof die ook voldoende bescherming biedt tegen bevriezing. Het reservoir is in de fabriek gevuld.

Controleer de vorstbescherming en het koelvloeistofpeil ten minste één keer per jaar, aan het begin van het winterseizoen en voordat u naar een kouder klimaat reist.

AANWIJZING

- **Wanneer de motor oververhit raakt door te weinig koelvloeistof kan het plotseling barsten in de motor veroorzaken. Vul koelvloeistof langzaam en in kleine hoeveelheden bij om schade te voorkomen.**
- **Rijd niet zonder koelvloeistof. Anders kan de waterpomp beschadigd raken, de motor vastlopen, enz.**

Controleren van het koelvloeistofpeil

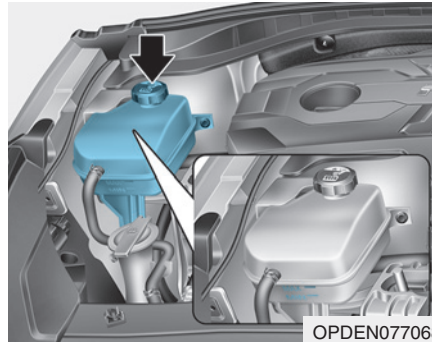

Controleer de toestand en de aansluitingen van alle slangen van het koelsysteem en van de verwarming. Vervang beschadigde en slechte slangen.

Als de motor koud is, moet het koelvloeistofniveau liggen tussen de merktekens MAX en MIN (of F (vol) en L (leeg)) op de zijkant van het koelvloeistofreservoir.

Vul als het peil laag is voldoende gedestilleerd of gedemineraliseerd water bij. Vul bij tot het merkteken MAX (of F (vol)) maar vul niet te veel bij.

Als veelvuldig bijvullen noodzakelijk is, adviseren we u het systeem te laten controleren door een officiële HYUNDAI-dealer.

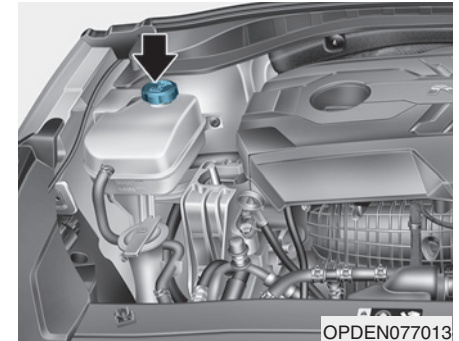

! WAARSCHUWING

Verwijder de koelvloeistofreservoirdop of de aftapplug **NOOIT** als de motor en de radiator nog heet zijn. Er kan onder druk staande hete koelvloeistof en stoom ontsnappen, waardoor er ernstig letsel kan ontstaan.

Zet de motor uit en wacht tot de motor is afgekoeld. Verwijder de koelvloeistofdop uiterst voorzichtig. Wikkel een dikke doek rond de dop en draai hem voorzichtig linksom tot de eerste aanslag. Ga een stukje achteruit wanneer de druk van het koelsysteem af gaat. Pas als u zeker weet dat er geen overdruk meer is, drukt u de dop met de doek in en draait u hem verder linksom om hem te verwijderen.

! WAARSCHUWING

De elektromotor voor de koelventilator blijft mogelijk draaien of wordt mogelijk gestart als de motor niet draait, hetgeen tot ernstig letsel kan leiden.

Houd handen, kleding en gereedschap uit de buurt van de draaiende bladen van de koelventilator.

De elektromotor voor de koelventilator wordt geregeld door de koelvloeistoftemperatuur, de koudemiddeldruk en de rijsnelheid. Als de koelvloeistoftemperatuur daalt, wordt de elektromotor automatisch uitgeschakeld. Dit is een normaal verschijnsel. Als uw auto is uitgerust met GDI, wordt de elektromotor van de koelventilator mogelijk op een willekeurig moment ingeschakeld en werkt hij mogelijk totdat u de minpool van de accu losneemt.

Aanbevolen koelvloeistof

- Vul het koelsysteem alleen bij met gedestilleerd water en vul het koelsysteem niet bij met gewoon kraanwater. Een onjuist koelvloeistofmengsel kan storingen en schade aan de motor veroorzaken.
- De motor van uw auto heeft aluminium onderdelen. Gebruik daarom een koelvloeistof op ethyleen-glycolbasis ter voorkoming van corrosie en bevriezing.
- Gebruik GEEN koelvloeistof op ethanol- of methanol-basis; meng ook geen ethanol- of methanol-antivries met de voorgeschreven koelvloeistof.
- Gebruik geen mengsel met meer dan 60% of minder dan 35% antivries; in dat geval is een optimale koelende werking niet gewaarborgd.

Zie de volgende tabel voor de mengverhouding.

Buiten temperatuur	Mengverhouding (hoeveelheid)	
	Antivries	Water
-15°C	35	65
-25°C	40	60
-35°C	50	50
-45°C	60	40

i Informatie

Bij twijfel over de mengverhouding is een mengsel van 50% water en 50% antivries het gemakkelijkst te mengen omdat van beide vloeistoffen evenveel gebruikt wordt. Dit mengsel is geschikt voor de meeste temperatuurbereiken vanaf -35°C.

⚠ WAARSCHUWING

Zorg ervoor dat de koelvloeistofreservoirdop na het bijvullen van koelvloeistof goed wordt vastgedraaid. Anders kan de motor tijdens het rijden oververhit raken.

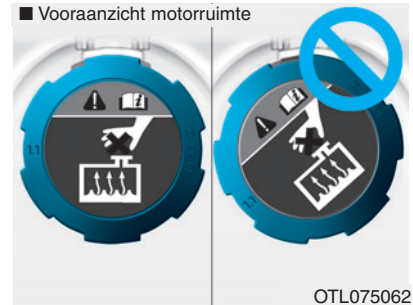

1. Controleer of het label op de koelvloeistofreservoirdop recht naar voren zit.



Vervangen van de koelvloeistof

We adviseren u de koelvloeistof te laten verversen door een officiële HYUNDAI-dealer overeenkomstig het in het begin van dit hoofdstuk beschreven onderhoudsschema.

AANWIJZING

Leg, om schade aan onderdelen van de motor te voorkomen, een dikke doek rond de motorkoelvloeistofreservoirdop alvorens koelvloeistof bij te vullen, om te voorkomen dat er koelvloeistof op onderdelen van de motor, zoals de dynamo, terecht komt.

REM-/KOPPELINGSVLOAEISTOF

Controle van niveau rem-/koppelingsvloeistof

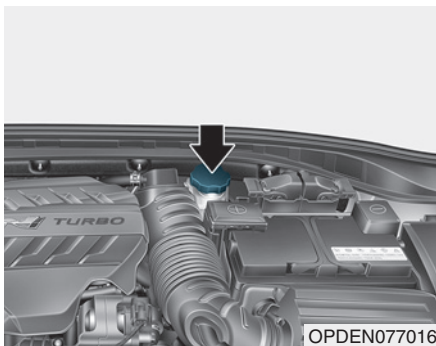

Controleer regelmatig het niveau in het reservoir. Het vloeistofniveau dient zich tussen de merktekens MAX en MIN aan de zijkant van het reservoir te bevinden.

Reinig het gebied rondom de dop van het reservoir grondig alvorens de dop te verwijderen en vloeistof bij te vullen, om te voorkomen dat deze vervuild raakt.

Vul vloeistof bij tot aan het merkteken MAX wanneer het niveau te laag is. Het niveau van de remvloeistof zal na verloop van tijd dalen. Dit is normaal en wordt veroorzaakt door het slijten van de remblokken.

Als het rem-/koppelingsvloeistof extreem laag is, adviseren we u het systeem te laten controleren door een officiële HYUNDAI-dealer.

i Informatie

Gebruik alleen de voorgeschreven rem- en koppelingsvloeistof. Zie "Aanbevolen smeermiddelen en hoeveelheden" in hoofdstuk 8.

i Informatie

Lees voor het verwijderen van de vuldop van het rem-/koppelingsvloeistofreservoir eerst de waarschuwing op de dop.

i Informatie

Reinig de vuldop alvorens hem te verwijderen. Gebruik alleen DOT3 of DOT4 rem-/koppelingsvloeistof uit een afgesloten verpakking.

! WAARSCHUWING

Als u het rem-/koppelingsvloeistofreservoir regelmatig moet bijvullen, kan dit duiden op een lekkage in het rem-/koppelingssysteem. Laat de auto controleren door een officiële HYUNDAI-dealer.

! WAARSCHUWING

Voorkom dat de rem-/koppelingsvloeistof in contact komt met uw ogen. Spoel uw ogen gedurende ten minste 15 minuten met schoon water en roep onmiddellijk medische hulp in wanneer u rem-/koppelingsvloeistof in uw ogen krijgt.

AANWIJZING

- Voorkom dat rem-/koppelingsvloeistof in contact komt met het lakwerk van de auto. De lak kan hierdoor beschadigd raken.
- Gebruik **NOOIT** rem-/koppelingsvloeistof die gedurende lange tijd is blootgesteld aan de buitenlucht. De kwaliteit ervan kan niet gegarandeerd worden. Voer de vloeistof op de juiste wijze af.
- Gebruik het juiste type vloeistof. Slechts een paar druppels minerale olie, bijvoorbeeld motorolie, in het rem-/koppelingssysteem kunnen de onderdelen van het systeem beschadigen.

⚠ OPMERKING

Gebruik voor optimale prestaties van het remsysteem en de ABS-/ESC-functies remvloeistof die voldoet aan de specificaties.

(Specificaties: SAE J1704 DOT-4 LV, ISO4925 CLASS-6 en FMVSS116 DOT-4)

RUITENSPROEIERVLOEISTOF Ruitensproeiervloeistofniveau controleren

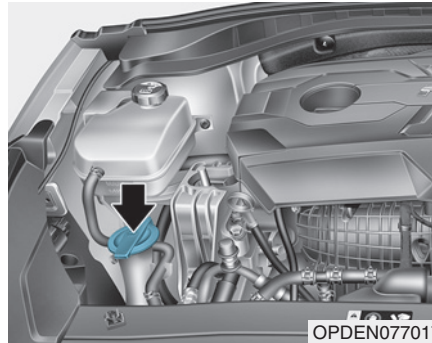

Controleer het vloeistofpeil in het sproeiereservoir en vul indien nodig vloeistof bij. Als u geen ruitensproeiervloeistof bij de hand hebt, kunt u het reservoir bijvullen met gewoon water. Gebruik in koude klimaten echter speciale ruitensproeiervloeistof om bevriezing te voorkomen.

⚠ WAARSCHUWING

Tref bij het gebruik van ruitensproeiervloeistof de volgende voorzorgsmaatregelen om ernstig letsel te voorkomen:

- Gebruik geen koelvloeistof of antivries in het ruitensproeiervloeistofreservoir. Koelvloeistof kan het zicht ernstig belemmeren wanneer dit op de voorruit terechtkomt, waardoor u de macht over de auto kunt verliezen en een ongeval zou kunnen veroorzaken. Daarnaast kunnen de lak en sierlijsten beschadigd raken.
- Houd open vuur en vonken uit de buurt van de ruitensproeiervloeistof en het sproeiereservoir. Ruitensproeiervloeistof bevat meestal alcohol en kan licht ontvlambaar zijn.
- Drink geen ruitensproeiervloeistof en vermijd contact met uitsproeiervloeistof. Ruitensproeiervloeistof is giftig voor mensen en dieren.
- Houd ruitensproeiervloeistof uit de buurt van kinderen en dieren.

PARKEERREM

Controleer de parkeerrem

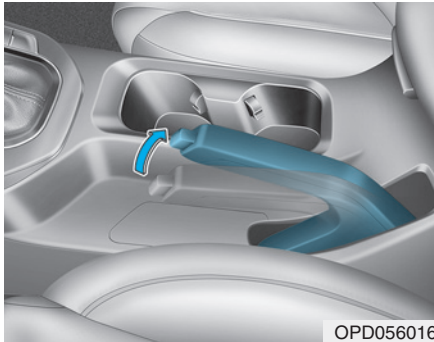

Controleer de slag van de parkeerrem door het aantal klikjes te tellen wanneer de hendel volledig wordt aangetrokken. De parkeerrem alleen moet de auto veilig op een vrij steile helling kunnen houden. Als de slag groter of kleiner is dan voorgeschreven, adviseren we u het systeem te laten repareren door een officiële HYUNDAI-dealer.

Slag : 5~6 klikjes bij een kracht van 20 kg (44 lbs, 196 N).

LUCHTFILTER

Filter vervangen

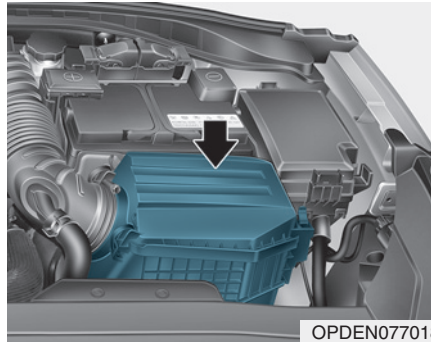

Het luchtfilterelement kan voor controle worden gereinigd met perslucht.

Was het niet uit en spoel het niet af, want water veroorzaakt schade aan het filter.

Vervang het luchtfilter als het vervuild is.

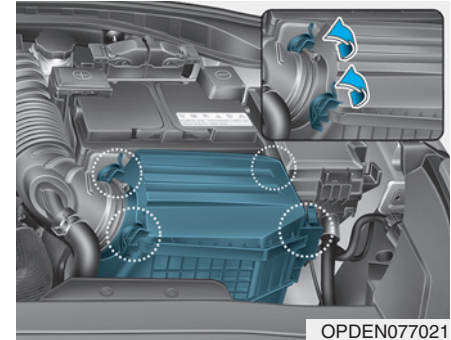

1. Neem de bevestigingsclips los om het luchtfilterdeksel te verwijderen.

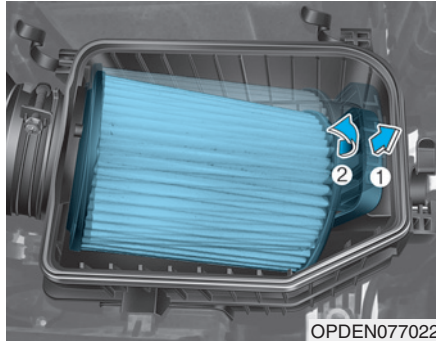

2. Trek het onderdeel waarop PULL staat (1) naar buiten.
3. Trek het luchtfilter (2) naar buiten.
4. Plaats het onderdeel waarop PULL staat (1) eerst terug en plaats vervolgens het nieuwe luchtfilter (2) op de oorspronkelijke positie.
5. Bevestig het deksel met de bevestigingsclips.
6. Controleer of het deksel goed vastzit.

i Informatie

■ Voorbeeld

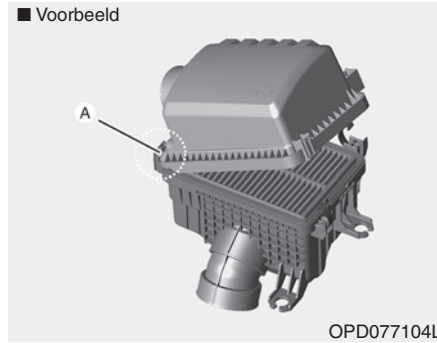

Steek eerst het scharniergedeelte (A) naar binnen alvorens de kap vast te zetten met de bevestigingsclips.

i Informatie

Vervang het element vaker dan in het onderhoudsschema is aangegeven als de auto wordt gebruikt in gebieden met zeer veel stof of zand.

AANWIJZING

- Rijd niet met de auto wanneer het luchtfilter verwijderd is; hierdoor kan de motor overmatig slijten.
- Zorg er om schade aan de motor te voorkomen voor dat bij het verwijderen van het luchtfilter geen stof en vuil in de luchtinlaat komt.
- We adviseren u alleen originele HYUNDAI-onderdelen of voor uw auto geschikte gelijkwaardige onderdelen te gebruiken. Door het gebruik van onderdelen van minder goede kwaliteit kan de luchtmassameter beschadigd raken.
- Bij auto's met een turbocompressor kunnen de motor en de turbocompressor ernstig beschadigd raken door zelfs de kleinste vuiltjes in het inlaattraject. Zorg er daarom voor dat er bij het vervangen van het luchtfilter absoluut geen vuil in het inlaatkanaal terecht komt.
- Laat het luchtfilter vervangen door een professionele werkplaats. Wij adviseren u hiervoor naar een officiële HYUNDAI-dealer te gaan.

INTERIEURFILTER

Controle filter

Als er veelvuldig met de auto gereden wordt in druk stadsverkeer of een stoffige omgeving, moet het filter vaker worden gecontroleerd en indien nodig worden vervangen. Als u als eigenaar het filter zelf wilt vervangen, volg dan onderstaande procedure en let erop geen andere onderdelen te beschadigen.

Vervang het filter overeenkomstig het onderhoudsschema.

Filter vervangen

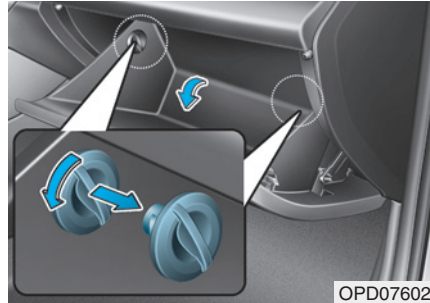

1. Verwijder terwijl het dashboardkastje geopend is de aanslagstukken aan beide zijden.

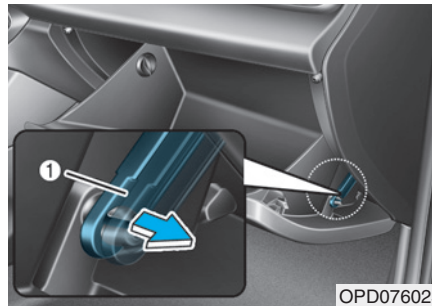

2. Verwijder de steunband (1).

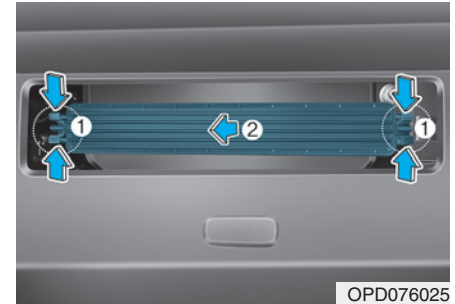

3. Houd de vergrendeling (1) aan beide zijden van het deksel ingedrukt.
4. Trek het deksel naar buiten (2).

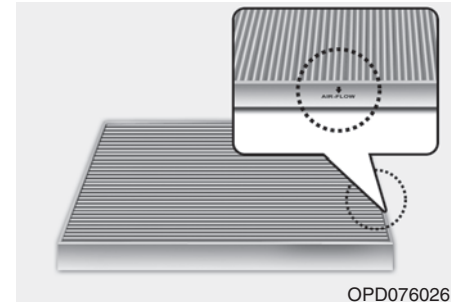

5. Vervang het interieurfilter.
6. Plaats de onderdelen in omgekeerde volgorde van verwijderen.

AANWIJZING

Plaats het interieurfilter in de juiste stand, met het pijlsymbool (↓) naar beneden, anders kunnen er te veel bijgeluiden ontstaan en kan het filter minder effectief zijn.

RUITENWISSERBLADEN

Controle bladen

Verontreiniging van de voorruit of de ruitenwisserbladen door bepaalde substanties kan het effect van de ruitenwissers verminderen.

Bekende vormen van verontreiniging zijn insecten, sap van bomen en hot waxbehandelingen gebruikt in sommige wasstraten. Indien de bladen niet goed wassen, reinig dan zowel de ruit als de bladen met een goed schoonmaakmiddel of een zacht reinigingsmiddel en spoel grondig na met schoon water.

AANWIJZING

Om schade aan de ruitenwisserbladen, -armen of andere onderdelen te voorkomen is het niet toegestaan om:

- Benzine, petroleum, thinner of andere oplosmiddelen op of in de buurt van deze onderdelen te gebruiken.
- Te proberen de ruitenwissers met de hand te bewegen.
- Niet-voorgeschreven ruitenwisserbladen te gebruiken.

i Informatie

In de handel verkrijgbare hot wax zoals gebruikt in wasstraten bemoeilijkt het reinigen van de voorruit.

i Informatie

Ruitenwisserbladen zijn verbruiksartikelen en normale slijtage van de ruitenwissers valt mogelijk niet onder de garantie van uw auto.

Vervangen van bladen

Als de ruitenwissers de ruit niet langer goed schoonmaken, kan het zijn dat ze versleten of gescheurd zijn en dienen ze te worden vervangen.

AANWIJZING

Probeer de ruitenwissers nooit met de hand te bewegen om beschadiging van de ruitenwisserarmen en van andere onderdelen te voorkomen.

AANWIJZING

Het gebruik van niet-voorgeschreven ruitenwisserbladen kan storingen en problemen veroorzaken.

AANWIJZING

- Om schade aan de motorkap en de ruitenwisserarmen te voorkomen, mogen de ruitenwisserarmen alleen van de ruit getrokken worden als ze in de bovenste wispositie staan.
- Plaats de ruitenwisserarmen altijd voor het rijden weer in hun oorspronkelijke positie.

Servicestand ruitenwissers voor

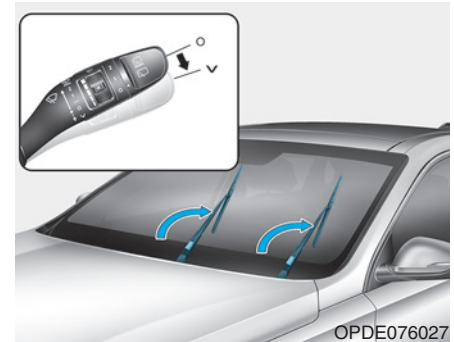

Deze auto is voorzien van "verborgen" ruitenwissers, hetgeen betekent dat de ruitenwissers niet kunnen worden opgetild als ze in de onderste ruststand staan.

1. Beweeg binnen ongeveer 20 seconden na het uitzetten van het contact de ruitenwisserhendel naar beneden en houd hem gedurende ongeveer 2 seconden in de stand √ totdat de ruitenwissers hun hoogste punt hebben bereikt.
2. Op dat moment kunt u de ruitenwissers van de voorruit tillen.

3. Plaats de ruitenwissers voorzichtig terug op de voorruit.
4. Zet de ruitenwisserschakelaar in een willekeurige ingeschakelde stand om de ruitenwissers terug te zetten in de onderste ruststand.

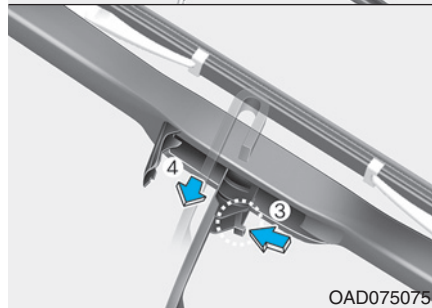
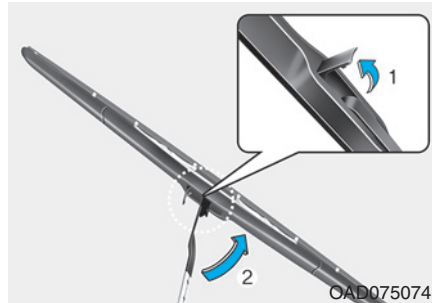

1. Til de wisserbladklem op (1). Til vervolgens het ruitenwisserblad op (2).
2. Druk de vergrendeling in (3) en trek tegelijkertijd het ruitenwisserblad omlaag (4).



3. Verwijder het ruitenwisserblad van de ruitenwisserarm (5).
4. Plaats een nieuw ruitenwisserblad in de omgekeerde volgorde van het verwijderen.
5. Plaats de ruitenwisserarm terug op de voorruit.

Achterruitenwisserblad

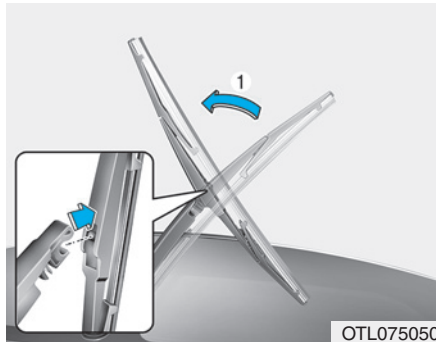

1. Trek de ruitenwiserarm omhoog en verwijder het ruitenwiserblad.

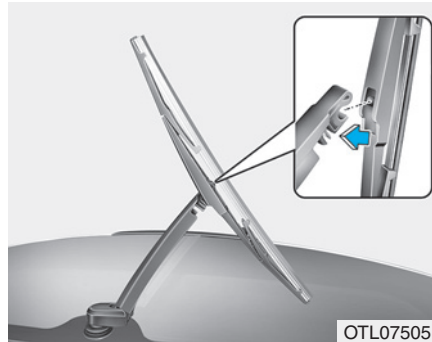

2. Plaats het nieuwe ruitenwiserblad door het middelste deel in de opening van de ruitenwiserarm te steken tot het ruitenwiserblad vastklikt.
 3. Controleer of het ruitenwiserblad goed vastzit door er lichtjes aan te trekken.
- Laat de ruitenwiserbladen vervangen door een officiële HYUNDAI-dealer om schade aan de ruitenwiserarmen en andere onderdelen te voorkomen.

ACCU

⚠ WAARSCHUWING

Volg altijd onderstaande voorzorgsmaatregelen bij het werken in de buurt van of aan de accu om **ERNSTIG LETSEL** te voorkomen:



Lees de aanwijzingen voor het omgaan met de accu zorgvuldig door en volg ze nauwkeurig op.



Draag een veiligheidsbril om uw ogen tegen wegsplattend zuur te beschermen.



Houd open vuur, vonken en rokende materialen uit de buurt van de accu.



Er bevindt zich altijd wat van het zeer licht ontvlambare waterstof in de accucellen. Dit kan ontploffen als er een ontstekingsbron aanwezig is.



Houd accu's buiten het bereik van kinderen.



Accu's bevatten zwavelzuur dat uitermate corrosief is. Laat accuzuur niet in contact komen met uw ogen, huid of kleding.

Spoel uw ogen gedurende ten minste 15 minuten en roep onmiddellijk medische hulp in wanneer u zuur in uw ogen krijgt. Was uw huid grondig wanneer deze in aanraking komt met zuur. Roep onmiddellijk medische hulp in wanneer u pijn of een brandend gevoel hebt.

- Bij het optillen van een accu met een kunststof behuizing kan door de druk accuzuur naar buiten komen. Houd bij het optillen uw handen aan de zijkant van de accu.
- Probeer uw auto niet met een hulpaccu te starten als de lege accu bevroren is.
- Laad NOOIT een accu bij terwijl de accukabels nog aangesloten zijn.

- Het ontstekingsstelsel werkt met hoogspanning. Raak deze onderdelen NOOIT aan als de motor draait of als het contact in stand ON staat.

AANWIJZING

Volg deze instructies voor de omgang met de accu om schade aan de accu te voorkomen:

- Wanneer de auto gedurende langere tijd niet wordt gebruikt in een gebied met lage temperaturen, verwijder dan de accu en bewaar deze binnen.
- Laad de accu altijd volledig op om te voorkomen dat de accubak beschadigd raakt in gebieden met lage temperaturen.
- Voorkom dat er vloeistof op de accupolen komt. De prestaties van de accu kunnen afnemen en letsel veroorzaken. Wees voorzichtig als u vloeistoffen inlaadt in de bagageruimte.
- Kantel de accu niet.
- Als u niet-toegestane elektronische apparaten aansluit, raakt de accu mogelijk ontladen. Gebruik nooit niet-toegestane apparaten.

Voor een optimale werking van de accu

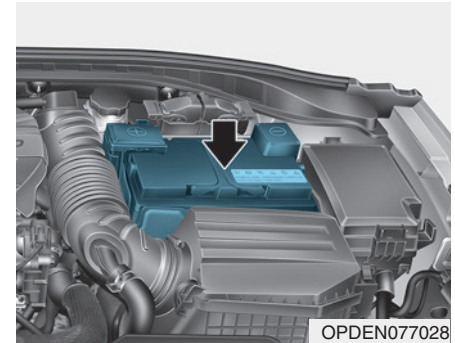

- Zorg ervoor dat de accu altijd goed vastzit.
- Houd de bovenzijde van de accu schoon en droog.
- Houd de accupolen en de accupoolklemmen schoon, zorg ervoor dat ze goed vastzitten en bescherm ze met vaseline.
- Spoel gemorst elektrolyt direct af met een oplossing van water en natriumbicarbonaat (dubbel koolzure soda).
- Neem de accukabels los als u de auto gedurende een langere periode niet gaat gebruiken.

- Houd de accu tijdens het laden in de gaten; beëindig het laden of wijzig de laadstroom wanneer de elektrolyt in de cellen begint te borrelen.
- Neem de minkabel van de accu altijd eerst los en sluit de minkabel van de accu altijd als laatste weer aan. Neem de acculader in de onderstaande volgorde los:
 - (1) Zet de hoofdschakelaar van de acculader uit.
 - (2) Neem de klem los van de minpool.
 - (3) Neem de klem los van de pluspool.
- Gebruik voor het vervangen altijd een originele, door HYUNDAI goedgekeurde of daaraan gelijkwaardige en voor uw auto geschikte accu.

OPMERKING

AGM-accu (indien van toepassing)

- AGM-accu's (Absorbed Glass Mat) zijn onderhoudsvrij. We adviseren u deze te laten onderhouden door een officiële HYUNDAI-dealer. Gebruik voor het opladen van AGM-accu's alleen volledig automatische opladers die speciaal hiervoor ontwikkeld zijn.
- We adviseren u voor het vervangen van de AGM-accu vervangende onderdelen te gebruiken die geleverd zijn door een officiële HYUNDAI-dealer.
- Open of verwijder de afdekkap bovenop de accu niet. Hierdoor kan het elektrolyt uit de accu gaan lekken wat tot ernstig letsel kan leiden.

Met een hulpaccu

Rijd na het starten met behulp van een hulpaccu gedurende 20-30 minuten met de auto alvorens hem uit te zetten. De auto kan mogelijk niet opnieuw gestart worden als u hem uitzet voordat de accu de kans gehad heeft om goed op te laden. Zie "Starten met hulpaccu" in hoofdstuk 6 voor meer informatie over procedures voor het starten met een hulpaccu.

Informatie



Een onjuist afgevoerde accu kan schadelijk zijn voor het milieu en voor de gezondheid.

Voer de batterij volgens de wettelijke voorschriften af.

Te resetten onderdelen

De volgende onderdelen moeten nadat de accu is ontladen of na het weer aansluiten van de accukabels mogelijk gereset worden.

- Ruit automatisch omhoog/omlaag
- Schuifdak
- Tripcomputer
- Verwarmings- en ventilatiesysteem
- Geheugen bestuurdersstoel
- Klok
- Audiosysteem

BANDEN EN VELGEN

WAARSCHUWING

Door bandproblemen kunt u de controle over de auto verliezen, waardoor er een ongeval kan ontstaan. Tref de volgende voorzorgsmaatregelen om de kans op ERNSTIG LETSEL te beperken:

- **Controleer de bandenspanning maandelijks. Controleer de banden daarnaast op slijtage en beschadigingen.**
- **De aanbevolen bandenspanning bij koude banden staat in dit instructieboekje en op het bandenspanningslabel op de middenstijl aan bestuurderszijde. Gebruik altijd een bandenspanningsmeter om de bandenspanning te meten. Banden met een te hoge of een te lage spanning slijten ongelijkmatig, wat een negatieve invloed op de handling heeft.**
- **Controleer bij het controleren van de bandenspanning ook altijd die van het reservewiel.**

- **Vervang banden die (ongelijkmatig) versleten of beschadigd zijn. Versleten banden kunnen een verminderde remwerking, verlies van de controle over de auto en verminderde tractie veroorzaken.**
- **Vervang banden ALTIJD door banden van dezelfde maat als de originele banden van deze auto. Het gebruik van een andere dan de voorgeschreven bandenmaat kan een negatieve invloed hebben op het rijgedrag en kan ervoor zorgen dat u de controle over de auto verliest of kan invloed hebben op het antiblokkeersysteem (ABS) van uw auto, waardoor een ernstig ongeval kan ontstaan.**

i Informatie - Power Hop

Bij het vol accelereren vanuit stilstand kan bij de i30 N een trilling in de voorbanden ontstaan die "Power Hop" genoemd wordt als gevolg van het hoge motorkoppel en de eigenschappen van de High Performance-banden. Dit verschijnsel wordt beïnvloed door de conditie van de weg en de temperatuur. Dit is een normaal verschijnsel bij auto's met een hoog vermogen en voorwielaandrijving. De i30 N gaat dit verschijnsel tegen met de antidoorslipregeling in alle ESC-modi met de belangrijkste focus op het High Performance-karakter.

i Informatie - Wielmoer

Wanneer een wiel regelmatig wordt verwisseld, vervang dan alle wielbouten door nieuwe wielbouten of door wielbouten die als accessoire verkocht worden.

Aandacht voor de banden

Voor uw veiligheid, een maximale levensduur van de banden en een zo laag mogelijk brandstofverbruik, dient u de banden steeds op de aanbevolen spanning te houden en dient u het totaalgewicht en de maximale sbelasting niet te overschrijden.

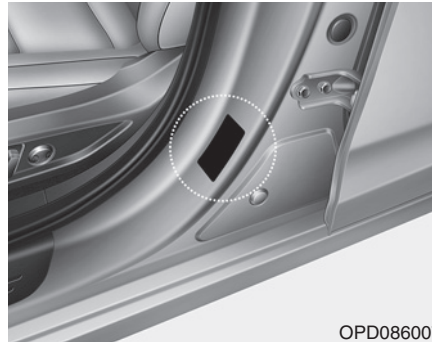

OPD086007

U kunt alle specificaties (afmetingen en spanningen) terugvinden op een label op de middenstijl aan bestuurderszijde.

Aanbevolen bandenspanning bij koude banden

De spanning van de banden (inclusief die van het reservewiel) dient bij koude banden gecontroleerd te worden. "Koude banden" wil zeggen dat er de laatste drie uur niet met de auto is gereden of niet meer dan 1,6 km.

Wanneer banden warm zijn, zal de bandenspanning normaal gesproken 28 tot 41 bar hoger zijn dan wanneer ze koud zijn. Laat om de banden op de juiste spanning te brengen geen lucht ontsnappen uit warme banden. Hierdoor zal de bandenspanning te laag worden. Zie "Banden en velgen" in hoofdstuk 8 voor de aanbevolen bandenspanning.

WAARSCHUWING

Voor optimale rijeigenschappen, een optimale handling en een zo laag mogelijke bandenslijtage dient u de banden op de aanbevolen spanning te houden.

Een te hoge of een te lage bandenspanning reduceert de levensduur van de banden, beïnvloedt de handling van de auto in negatieve zin en kan tot onverwachte bandproblemen leiden, waardoor u de controle over de auto kunt verliezen met een ongeval tot gevolg.

Een veel te lage bandenspanning kan leiden tot enorme warmteontwikkeling. Hierdoor is het mogelijk dat u een klapband krijgt, dat het loopvlak losraakt of dat andere bandafwijkingen optreden, waardoor u de controle over de auto kunt verliezen en een ongeval kunt veroorzaken. Dit risico is veel groter bij hoge buitentemperaturen en lange tijd rijden met hoge snelheden.

OPMERKING

- Een te lage bandenspanning resulteert in overmatige slijtage, slechte handling en een verhoogd brandstofverbruik. Vervorming van de band is ook mogelijk. Houd de banden op de juiste spanning. Als een band frequent op spanning moet worden gebracht, adviseren we u de band te laten controleren door een officiële HYUNDAI-dealer.
- Een te hoge bandenspanning heeft een negatieve invloed op het rijcomfort en zorgt voor een verhoogde slijtage in het midden van het loopvlak. Bovendien bestaat er een grotere kans op beschadiging door oneffenheden in het wegdek.

Bandenspanning controleren

Controleer de bandenspanning, inclusief die van het reservewiel, minstens eenmaal per maand.

Controle

Gebruik een bandenspanningsmeter van een goede kwaliteit om de bandenspanning te meten. Het is onmogelijk de bandenspanning te beoordelen door alleen naar de banden te kijken. Radiaalbanden lijken mogelijk ook op de juiste spanning te zijn als de bandenspanning te laag is.

Verwijder de ventieldop. Druk de bandenspanningsmeter stevig op het ventiel om de spanning te meten. Als de bandenspanning bij koude banden overeenkomt met de aanbevolen druk op de band en het informatielabel, hoeft hij niet te worden aangepast. Corrigeer de bandenspanning tot het aanbevolen niveau als de spanning te laag is. Plaats de ventieldopjes altijd terug op de ventielen.

Zonder het ventieldopje kan er vuil en vocht in het ventiel komen, waardoor lucht kan ontsnappen. Zorg bij verlies van een ventieldopje zo snel mogelijk voor een nieuw exemplaar.

Druk als de bandenspanning te hoog is het metalen pennetje in het midden van het ventiel in om lucht uit de band te laten lopen.

Controleer de bandenspanning opnieuw met de bandenspanningsmeter. Plaats de ventieldopjes altijd terug op de ventielen. Zonder het ventieldopje kan er vuil en vocht in het ventiel komen, waardoor lucht kan ontsnappen. Zorg bij verlies van een ventieldopje zo snel mogelijk voor een nieuw exemplaar.

Wielen verwisselen

Om de banden zo gelijkmatig mogelijk te laten slijten raadt HYUNDAI aan de wielen iedere 12.000 km of eerder, indien het slijtagepatroon daartoe aanleiding geeft, te verwisselen.

Controleer bij het verwisselen van de wielen tevens de balans.

Controleer de banden bij het verwisselen van de wielen op ongelijkmatige slijtage en beschadigingen. Abnormale slijtage wordt meestal veroorzaakt door een onjuiste bandenspanning, een onjuiste wieluitlijning, onbalans, veelvuldig hard remmen en snelle bochten. Controleer het profiel en de zijkant van de band op zwellingen. Vervang de band als het canvas of de koordlagen zichtbaar zijn. Breng na het verwisselen van de wielen de banden op de juiste spanning en controleer of de wielmoeren vastzitten (het juiste aanhaalmoment is 11 - 13 kgf·m [79 - 94 lbf·ft]).

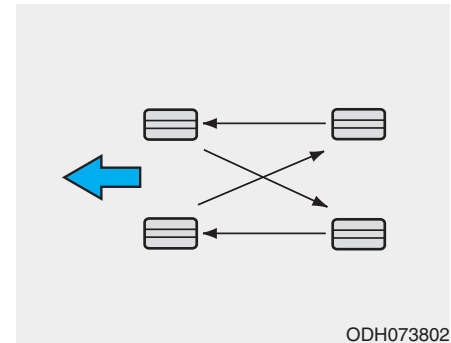

Controleer bij het verwisselen van de wielen tevens de remblokken op slijtage.

i Informatie

De binnenzijde en de buitenzijde van een asymmetrische band zijn verschillend. Bij het monteren van een asymmetrische band moet erop worden gelet dat de zijde met de tekst "outside" zich aan de buitenzijde bevindt. Als het merkteken "inside" zich aan de buitenzijde bevindt, heeft dat een negatieve invloed op het rijgedrag van de auto.

⚠ WAARSCHUWING

- Gebruik het reservewiel niet voor het verwisselen van de wielen.
- Gebruik nooit diagonaal- en radiaalbanden door elkaar. Dit kan een negatieve invloed hebben op het rijgedrag waardoor u de controle over de auto kunt verliezen, hetgeen kan leiden tot een ongeval.

Wielen uitlijnen en balanceren

De wielen van uw auto zijn af fabriek zorgvuldig uitgelijnd en gebalanceerd voor een lange levensduur van de banden en optimale prestaties.

Normaal gesproken is het niet nodig de wielen nogmaals uit te lijnen. In het geval de banden van uw auto echter abnormale slijtage vertonen of als de auto naar één kant trekt, kan het zijn dat de auto opnieuw moet worden uitgelijnd.

Wanneer de auto tijdens het rijden op een vlakke weg trilt, kan het zijn dat de wielen opnieuw moeten worden gebalanceerd.

AANWIJZING

De verkeerde balanceergewichtjes kunnen de lichtmetalen velgen van uw auto beschadigen. Gebruik alleen goedgekeurde balanceergewichtjes.

Banden vervangen



Als de band gelijkmatig afgesleten is, verschijnt de slijtage-indicator als een ononderbroken lijn door het loopvlak. Dit geeft aan dat er minder dan 1,6 mm profieldiepte op de band aanwezig is. Vervang in dat geval de band.

Wacht niet met het vervangen van de band totdat de slijtage-indicator over de gehele profielbreedte zichtbaar is.

WAARSCHUWING

Om de kans op **ERNSTIG LETSEL** te beperken:

- Vervang banden die (ongelijkmatig) versleten of beschadigd zijn. Versleten banden kunnen een verminderde remwerking, verlies van de controle over de auto en verminderde tractie veroorzaken.
- Vervang banden altijd door banden van dezelfde maat als de originele banden van deze auto. Het gebruik van een andere dan de voorgeschreven bandenmaat kan een negatieve invloed hebben op het rijgedrag en kan ervoor zorgen dat u de controle over de auto verliest of kan invloed hebben op het antiblokkeersysteem (ABS) van uw auto, waardoor een ernstig ongeval kan ontstaan.

- Geadviseerd wordt banden (of wielen) altijd per twee (voor of achter) te vervangen. De handling van de auto kan ernstig beïnvloed worden wanneer slechts één band wordt vervangen. Als er slechts twee banden vervangen worden, wordt geadviseerd de nieuwe banden op de achteras te monteren.
- Banden verouderen na verloop van tijd, zelfs wanneer ze niet worden gebruikt. We adviseren om banden bij normaal gebruik over het algemeen na zes (6) jaar te vervangen, ongeacht de resterende profieldiepte.

- Warmte ten gevolge van het rijden in een warm klimaat of het regelmatig met zware belading rijden kan het verouderingsproces versnellen. Het niet opvolgen van deze waarschuwing kan resulteren in onverwachte bandproblemen. Hierdoor kunt u de controle verliezen, waardoor een ongeval het gevolg kan zijn.

Band compact reservewiel vervangen (indien van toepassing)

De levensduur van de band van een compact reservewiel is korter dan die van een conventionele band. Vervang de band van het compacte reservewiel als de slijtage-indicatoren zichtbaar zijn. De nieuwe band voor het compacte reservewiel moet dezelfde maat hebben en van hetzelfde type zijn als de oorspronkelijke band, en dient op de velg van het originele compacte reservewiel te worden geplaatst. De band voor het compacte reservewiel is niet ontworpen voor normale velgen, en de velg van het compacte reservewiel is niet ontworpen voor normale banden.

⚠ WAARSCHUWING

Repareer of vervang de originele band zo spoedig mogelijk om defect raken van het compacte reservewiel en verlies van de controle, hetgeen kan leiden tot een ongeval, te voorkomen. Het compacte reservewiel is alleen bestemd voor noodgevallen. Rijd niet harder dan 80 km/h bij gebruik van het compacte reservewiel.

Velgen vervangen

Als u om de een of andere reden de velgen wilt vervangen, dient u erop te letten dat de nieuwe velgen gelijkwaardig zijn aan de originele velgen voor wat betreft diameter, velgbreedte en offset.

Grip

De grip van de banden kan verslechteren als de banden versleten zijn of niet op de juiste spanning zijn, of als u op een glad wegdek rijdt. Banden moeten worden vervangen als de slijtage-indicatoren zichtbaar zijn. Pas uw snelheid aan als er regen, sneeuw of ijzel op de weg ligt om de kans te verkleinen dat u de controle over de auto verliest.

Onderhoud van banden

Naast een juiste bandenspanning, draagt een juiste wieluitlijning bij tot het beperken van de bandenslijtage. Laat uw dealer de wieluitlijning controleren als een band ongelijkmatig afgesleten is.

Zorg ervoor dat nieuwe wielen uitgebalanceerd zijn. Dit komt het rijcomfort en de levensduur van de banden ten goede. Balanceer een wiel ook altijd wanneer de band van de velg verwijderd is geweest.

Informatie op de wang van de band

Deze informatie bestaat uit de basiseigenschappen van de band en het identificatienummer voor veiligheidscertificatie. Het identificatienummer kan worden gebruikt om de band te identificeren bij een terugroepactie.

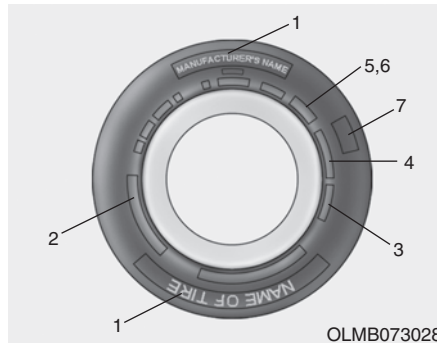

1. Fabrikant of merknaam

Fabrikant of merknaam wordt aangegeven.

2. Aanduiding bandenmaat

De bandenmaat staat aangegeven op de wang van een band. Deze informatie zal nodig zijn bij de aanschaf van nieuwe banden voor uw auto. De letters en cijfers in de aanduiding van de bandenmaat hebben de volgende betekenis.

Voorbeeld aanduiding bandenmaat:
(Deze maat dient slechts ter illustratie; de bandenmaat van uw auto is afhankelijk van de uitvoering.)
235/35R19 91Y

235 - Breedte band in millimeter.

35 - Hoogte-/breedteverhouding. De hoogte van de wang van de band als percentage van de breedte.

R - Type band (Radiaalband).

19 - Velgdiameter in inch.

91 - Index draagvermogen, een numerieke code die het maximale draagvermogen van de band aangeeft.

Y - Snelheidsclassificatie. Zie het overzicht in dit hoofdstuk voor meer informatie.

Aanduiding velgmaat

Ook velgen zijn voorzien van informatie die van belang kan zijn bij eventuele vervanging. De letters en cijfers in de aanduiding van de velgmaat hebben de volgende betekenis.

Voorbeeld aanduiding velgmaat:

8,0JX19

8,0 - Velgbreedte in inch.

J - Aanduiding offset.

19 - Velgdiameter in inch.

Snelheidsclassificatie banden

In het onderstaande overzicht staan de meest gebruikte snelheidsclassificaties voor autobanden weergegeven. De aanduiding van de snelheidsclassificatie maakt deel uit van de aanduiding van de bandenmaat op de wang van de band. Deze aanduiding geeft de maximumsnelheid weer waarvoor deze band is ontworpen.

Aanduiding snelheids classificatie	Maximum snelheid
S	180 km/h
T	190 km/h
H	210 km/h
V	240 km/h
W	270 km/h
Y	300 km/h

3. Controleren van de leeftijd van de banden (TIN : Tire Identification Number, bandenidentificatienummer)

Banden die gerekend vanaf de productiedatum meer dan zes jaar oud zijn, inclusief de band van het reservewiel, moeten worden vervangen door nieuwe exemplaren. U kunt de productiedatum vinden in de DOT-code op de wang (mogelijk aan de binnenzijde) van de band. De DOT-code is een serie karakters op een band, die bestaat uit een combinatie van cijfers en letters. De productiedatum is af te leiden uit de laatste vier cijfers (karakters) van de DOT-code.

DOT : XXXX XXXX OOOO

In het voorste deel van de DOT-code worden de fabriekscodes, de bandenmaat en het type profiel aangegeven en in het tweede deel de week en het jaar waarin de band is geproduceerd.

Bijvoorbeeld:

DOT XXXX XXXX 1522 geeft aan dat de band is geproduceerd in week 15 van 2022.

4. Structuur en materiaal van de band

Het aantal lagen rubber van de band. Bandenfabrikanten moeten ook aangeven welke materialen zijn gebruikt in de band, zoals staal, nylon en polyester. De letter "R" betekent radiaalband; de letter "D" betekent diagonaalband; en de letter "B" betekent band met kruislingse koordlagen.

5. Maximale bandenspanning

Dit getal geeft aan hoe hoog de bandenspanning maximaal mag zijn. Overschrijd deze maximale bandenspanning niet. Zie het informatielabel voor de aanbevolen bandenspanning.

6. Maximale belasting

Dit getal geeft het maximale gewicht in kilo's en ponden aan die de band kan dragen. Gebruik altijd banden met dezelfde maximale belasting als de banden die vanuit de fabriek zijn geplaatst.

7. Universele kwaliteitsclassificatie banden

Kwaliteitsgradaties vindt u, indien van toepassing, op de zijkant van de band tussen de schouder van het loopvlak en de maximumbreedte van de wang.

Bijvoorbeeld:

TREAD WEAR 200

TRACTION AA

TEMPERATURE A

Slijtage loopvlak

De slijtageclassificatie van het loopvlak is een relatieve classificatie gebaseerd op de mate van slijtage onder gecontroleerde omstandigheden op een officieel erkende testbaan. Voorbeeld: een band met de aanduiding 150 zal 1,5 keer langer meegaan dan een band met de aanduiding 100.

De levensduur van de banden zal echter in belangrijke mate afhankelijk zijn van de gebruiksomstandigheden, en kan aanzienlijk afwijken van de norm door de rijstijl van de bestuurder, onderhoud van de banden, de toestand van de wegen en het klimaat.

De indicator is bij personenauto-bandenspanning aangebracht op de wang. Welke banden er standaard of als optie beschikbaar zijn voor uw auto is afhankelijk van de uitvoering.

Grip - AA, A, B en C

De gripclassificaties zijn van hoog naar laag: AA, A, B en C. De gripclassificatie geeft aan in hoeverre de banden op een nat wegdek doorglijden bij het maken van een noodstop, zoals gemeten onder gecontroleerde omstandigheden op een officieel erkende testbaan, zowel op asfalt als op beton. Een band met classificatie C is een band met relatief weinig grip.

WAARSCHUWING

De gripclassificatie voor deze band is gebaseerd op griptests waarbij rechtuitrijdend wordt geremd. Bij de classificatie is geen rekening gehouden met de acceleratie, het nemen van bochten, aquaplaning en maximum tractie.

Temperatuur - A, B en C

Er zijn drie temperatuurclassificaties mogelijk: A (de hoogste), B en C. Deze classificaties geven aan in hoeverre de band hittebestendig is en in welke mate de band warmte afvoert, zoals getest onder gecontroleerde omstandigheden op een testwiel in een officieel erkend laboratorium.

Door aanhoudende hoge temperaturen gaat het materiaal van de banden achteruit, waardoor de banden minder lang meegaan. Bij extreem hoge temperaturen kunnen de banden zelfs plotseling lek gaan. De classificaties A en B geven aan dat het testresultaat van de band in het laboratorium beter is dan het in de wet voorgeschreven minimum.

WAARSCHUWING

De temperatuurclassificatie van deze band geldt voor een band die de juiste spanning heeft en niet overbelast is. Extreem hoge rijsnelheden, een te lage bandenspanning, een te hoge bandenspanning en/of overbelasting kunnen een concentratie van hitte in de band veroorzaken, wat kan leiden tot een klapband. Hierdoor kunt u de controle over de auto verliezen, waardoor er een ongeval kan ontstaan.

Banden met een kleine hoogte-/breedteverhouding

Er zijn banden toegepast met een kleine hoogte-/breedteverhouding, kleiner dan 50, voor een sportieve uitstraling. De kleine hoogte-/breedteverhouding zorgt voor betere handling en remprestaties. Dergelijke banden kunnen dus minder comfort bieden tijdens een rit en meer geluiden produceren, vergeleken met een normale band.



OPMERKING

De van een band met een kleine hoogte-/breedteverhouding is korter dan die van een normale band. Een band met een kleine hoogte-/breedteverhouding raakt dus snel beschadigd. Volg onderstaande instructies.

- **Let er bij rijden op een slecht wegdek of in het terrein op dat de banden en velgen niet beschadigd raken. Controleer na het rijden de banden en de velgen.**
- **Rijd langzaam over putdeksels, drempels en stoepranden, om te voorkomen dat de banden en velgen beschadigd raken.**

- **Als een band ergens tegenaan stoot, controleer dan de staat van de band. U kunt hiervoor ook contact opnemen met een officiële HYUNDAI-dealer.**
- **Controleer de staat van de band en de bandenspanning elke 3.000 km, om schade aan de band te voorkomen.**
- **Het is moeilijk de banden alleen visueel te controleren op beschadiging. Als er enige aanwijzing is van schade aan een band, controleer en vervang hem dan om schade door een lek te voorkomen.**
- **Als een band beschadigd raakt door rijden op een slecht wegdek, in het terrein of over obstakels, zoals een putdeksel, drempel of stoeprand, valt deze schade niet onder de garantie.**
- **Informatie over de band staat op de wang van de band.**

ZEKERINGEN

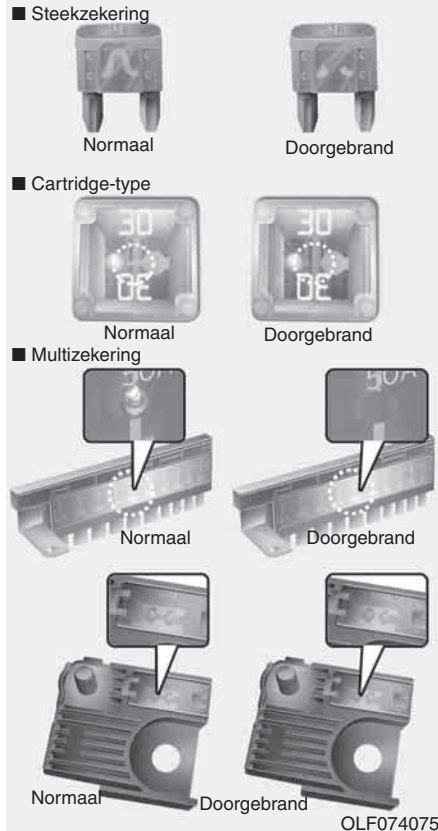

Het elektrische systeem van een auto is tegen overbelasting beveiligd door middel van zekeringen.

Deze auto heeft 2 (of 3) zekeringkasten, één in het zijpaneel aan bestuurderszijde en de andere in de motorruimte.

Controleer de zekering van het desbetreffende circuit wanneer een bepaalde verlichting, accessoire of bedieningsorgaan niet werkt. Als een zekering is doorgebrand, is het element in de zekering gesmolten of doorgebrand.

Controleer eerst de zekeringkast aan bestuurderszijde wanneer het elektrische systeem niet werkt. Zet voordat u een doorgebrande zekering vervangt de motor en alle schakelaars uit en neem de minkabel van de accu los. Vervang een zekering altijd door een zekering met dezelfde stroomsterkte.

Als de vervangende zekering ook doorbrandt, duidt dit op een elektrische storing. Vermijd het gebruik van het desbetreffende systeem. We adviseren u onmiddellijk contact op te nemen met een officiële HYUNDAI-dealer.

i Informatie

Er worden drie typen zekeringen gebruikt: steekzekeringen voor lagere stroomsterkte, een cartridge-type en multizekeringen voor hogere stroomsterktes.

⚠ WAARSCHUWING

Vervang een zekering **ALLEEN** door een zekering met dezelfde stroomsterkte.

- Een zekering met een hogere capaciteit kan schade en mogelijk brand veroorzaken.
- Vervang een zekering niet door een draad of een stuk aluminiumfolie - ook niet als noodreparatie. Hierdoor kan het elektrische circuit overbelast worden, waardoor brand kan ontstaan.

AANWIJZING

Verwijder een zekering niet met een schroevendraaier of een ander metalen voorwerp omdat hierdoor kortsluiting kan ontstaan, waardoor schade aan het elektrisch systeem kan worden veroorzaakt.

Vervangen zekering zijpaneel

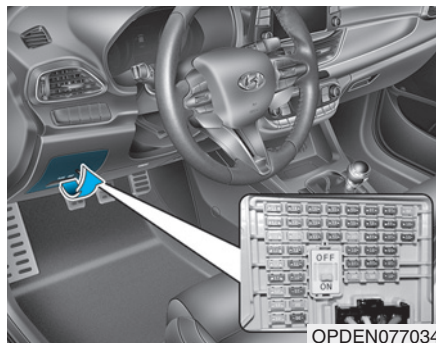

1. Zet de auto uit.
2. Zet alle andere schakelaars uit.
3. Open het deksel van de zekeringkast.
4. Raadpleeg het label aan de binnenzijde van het deksel van de zekeringkast om de defecte zekering te lokaliseren.

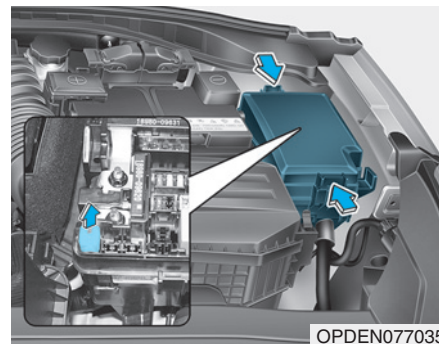

5. Trek de verdachte zekering recht naar buiten. Gebruik het demontagegereedschap dat zich in de zekeringkast in de motorruimte bevindt.
6. Controleer de verwijderde zekering; vervang hem indien hij is doorgebrand. Er bevinden zich reservezekeringen in de zekeringkast in het dashboard (of in de zekeringkast in de motorruimte).
7. Plaats een nieuwe zekering met dezelfde stroomsterkte en controleer of hij stevig in de klemmen zit. Bij loszitten adviseren we u contact op te nemen met een officiële HYUNDAI-dealer.

Als u geen reservezekering hebt, kunt u in een noodgeval de zekering van een ander circuit gebruiken dat niet nodig is om te kunnen rijden, bijvoorbeeld van de aansteker, mits de zekering dezelfde stroomsterkte heeft.

Controleer de zekeringkast in de motorruimte wanneer de koplampen of andere elektrische componenten niet werken en de zekeringen in orde zijn. Vervang een doorgebrande zekering door een zekering voor dezelfde stroomsterkte.

Zekeringschakelaar

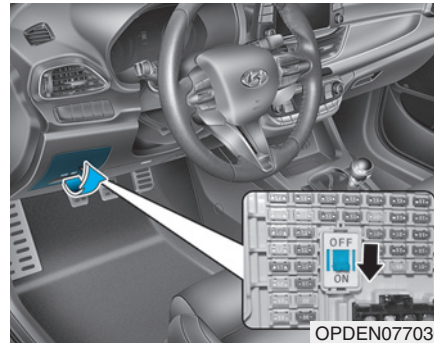

Zet de zekeringschakelaar altijd in stand ON.

Als u de schakelaar in stand OFF zet, moeten sommige onderdelen, zoals het audiosysteem en de digitale klok, worden gereset en werkt de Smart Key mogelijk niet goed.

i Informatie



Als de zekeringschakelaar in stand OFF staat, verschijnt de melding "Turn on FUSE SWITCH" (zet zekeringschakelaar in stand ON).

AANWIJZING

- Zet de zekeringschakelaar tijdens het rijden altijd in stand ON.
- Beweeg de zekeringschakelaar niet herhaaldelijk. De zekeringschakelaar kan hierdoor beschadigd raken.

Vervangen zekering motorruimte

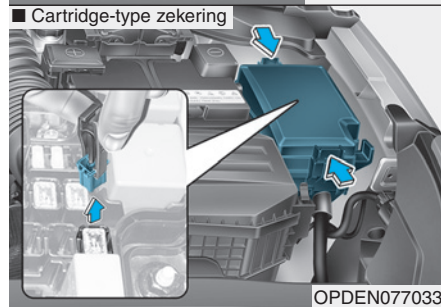
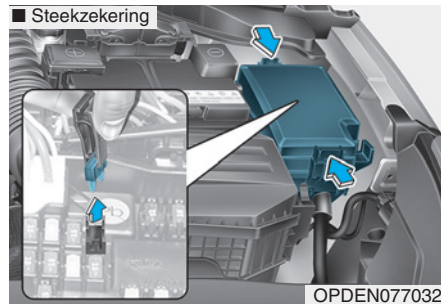

1. Zet de auto uit.
2. Zet alle andere schakelaars UIT.
3. Verwijder het deksel van de zekeringkast door de lip in te drukken en het deksel omhoog te trekken.

4. Controleer de verwijderde zekering; vervang hem indien hij is doorgebrand. Gebruik de zekeringtrekker in de zekeringkast in de motorruimte om de zekering te verwijderen of te plaatsen.
5. Plaats een nieuwe zekering met dezelfde stroomsterkte en controleer of hij stevig in de klemmen zit. Bij loszitten adviseren we u contact op te nemen met een officiële HYUNDAI-dealer.

AANWIJZING

Plaats het deksel op de juiste manier nadat de zekeringkast in de motorruimte gecontroleerd is. Als het deksel goed vergrendeld kunt u een klikkend geluid horen. Als het deksel niet goed vergrendeld is, kan een elektrische storing ontstaan door contact met water.

Hoofdzekering

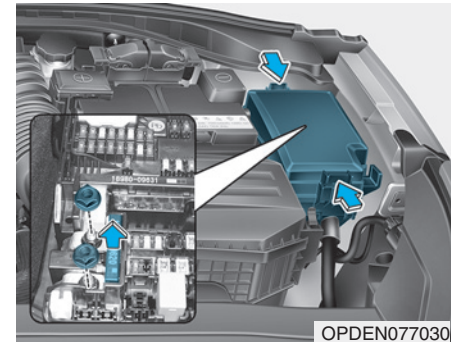

1. Zet de motor uit.
2. Zet ook alle andere schakelaars uit.
3. Verwijder het deksel van de zekeringkast door de lip in te drukken en het deksel omhoog te trekken.
4. Verwijder de moeren die in de bovenstaande afbeelding worden aangegeven.
5. Vervang de zekering door een nieuwe met dezelfde stroomsterkte.
6. Plaats de onderdelen in omgekeerde volgorde van verwijderen.

i Informatie

Als de hoofdzekering is doorgebrand, adviseren we u contact op te nemen met een officiële HYUNDAI-dealer.

Multizekering

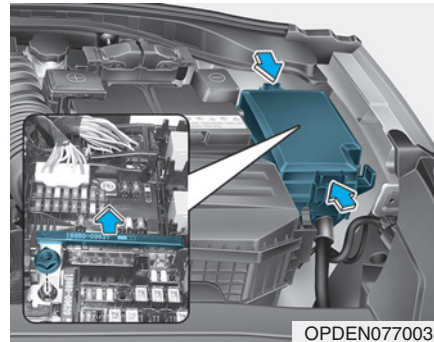

1. Zet de auto uit.
2. Neem de min kabel van de accu los.
3. Verwijder het deksel van de zekeringkast door de lip in te drukken en het deksel omhoog te trekken.
4. Verwijder de moeren die in de bovenstaande afbeelding worden aangegeven.
5. Vervang de zekering door een nieuwe met dezelfde stroomsterkte.

6. Plaats de onderdelen in omgekeerde volgorde van verwijderen.

Als de multizekering of hoofdzekering is doorgebrand, adviseren we u contact op te nemen met een officiële HYUNDAI-dealer.

Zekering-/Relaiskast

Zekeringkast bestuurderszijde

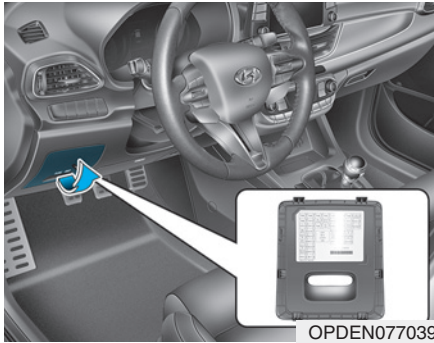





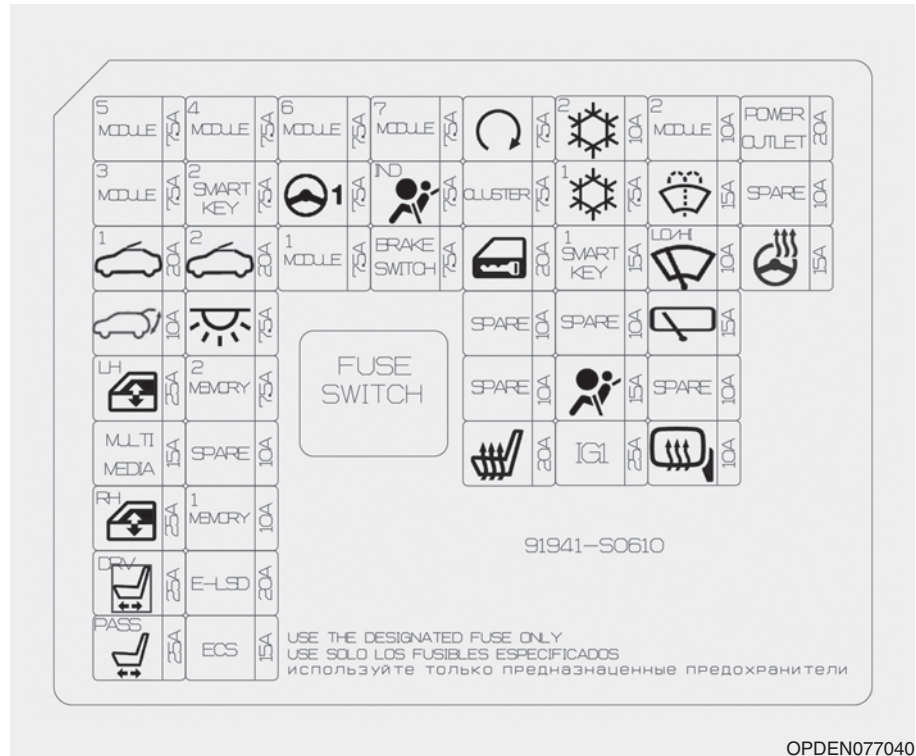

Aan de binnenzijde van het deksel van de zekering-/relaiskast vindt u een label met daarop de naam van de zekeringen en relais en de capaciteit.

i Informatie



Mogelijk zijn niet alle beschrijvingen van de zekeringkast van toepassing op uw auto. Deze golden ten tijde van het ter perse gaan. Raadpleeg het label in de zekeringkast als u de zekeringkast controleert.



Zekeringkast bestuurderszijde









Nr.	Naam zekering	Symbol	Stroomsterkte zekering	Beschermd circuit
F1	MODULE 5	⁵ MODULE	7,5A	Elektrochromatische binnenspiegel, MTS-E-Call-module, audiosysteem, hoofdunit audio-, video- en navigatiesysteem, module klimaatregeling, selectiehendelindicator automatische transmissie, consoleschakelaar rechts, DC-DC-converter, koplamp links/rechts, module automatische koplamphoogteregeling, voorstoelverwarmingsmodule, IMS-module bestuurder
F2	MODULE 3	³ MODULE	7,5A	Module bestuurders-/passagiersportier, BCM
F3	SUNROOF 1	¹ 	20A	Panoramisch schuifdak
F4	TAILGATE		10A	Relais achterklep
F5	POWER WINDOW LH	^{LH} 	25A	Relais elektrisch bedienbare ruit links, module elektrisch bedienbare ruit met klembeveiliging bestuurder/passagier, module elektrisch bedienbare ruit met klembeveiliging links achter
F6	MULTIMEDIA	MULTI MEDIA	15A	Audiosysteem, hoofdunit audio-, video- en navigatiesysteem, DC-DC-converter
F7	POWER WINDOW RH	^{RH} 	25A	Relais elektrisch bedienbare ruit rechts, module elektrisch bedienbare ruit met klembeveiliging bestuurder/passagier, module elektrisch bedienbare ruit met klembeveiliging rechts achter
F8	POWER SEAT DRIVER	^{DRV} 	25A	Schakelaar handmatige verstelling bestuurdersstoel, IMS-module bestuurder
F9	POWER SEAT PASSENGER	^{PASS} 	25A	Schakelaar handmatige verstelling passagiersstoel
F10	MODULE 4	⁴ MODULE	7,5A	Lane Keeping Assist-module, remlichtschakelaar, BCM, LSD-ECU, ECS-unit
F11	SMART KEY 2	² SMART KEY	7,5A	Smart Key-module, startblokkeringsmodule
F12	SUNROOF 2	² 	20A	Panoramisch schuifdak

Zekeringkast bestuurderszijde



Nr.	Naam zekering	Symbol	Stroomsterkte zekering	Beschermd circuit
F13	INTERIOR LAMP		7,5A	Draadloze lader, verlichting make-upspiegel links/rechts, interieurverlichting, verlichting dakconsole, leeslampje links/rechts, regensensor, verlichting contactslot en waarschuwingsschakelaar portier, verlichting dashboardkastje, bagageruimteverlichting, regensensor
F14	MEMORY 2	² MEMORY	7,5A	MTS E-Call-module
F16	MEMORY 1	¹ MEMORY	10A	Module bestuurders-/passagiersportier, IMS-module bestuurder, BCM, module klimaatregeling, instrumentenpaneel, automatische verlichting en lichtsensor, relaiskast interieur (Relais buitenspiegel in-/uitklappen)
F17	E-LSD	E-LSD	20A	LSD-ECU
F18	ECS	ECS	15A	ECS-unit
F19	MODULE 6	⁶ MODULE	7,5A	Smart Key-module, BCM
F20	MDPS *1	 1	7,5A	MDPS-unit, stuurhoeksensor
F21	MODULE 1	¹ MODULE	7,5A	Schakelaar alarmknipperlichten, centrale schakelaar portiervergrendeling, module bestuurders-/passagiersportier, elektrisch verstelbare buitenspiegel bestuurder/passagier, Smart Key-buitenhandgreep bestuurder/passagier, diagnosestekker
F22	MODULE 7	⁷ MODULE	7,5A	Module stoelverwarming voor, ESG-unit, koelventilatormotor, injector
F23	AIRBAG INDICATOR	^{IND} 	7,5A	Instrumentenpaneel, centrale schakelaar portiervergrendeling
F24	BRAKE SWITCH	BRAKE SWITCH	7,5A	Smart Key-module, remlichtschakelaar

*1 : MDPS (Stuurbekrachtiging met elektromotor) is hetzelfde als EPS (Elektrische stuurbekrachtiging)







Zekeringkast bestuurderszijde

Nr.	Naam zekering	Symbol	Stroomsterkte zekering	Beschermd circuit
F25	START		7,5A	Smart Key-module, verbindingblok motorruimte (Relais 4)
F26	CLUSTER	CLUSTER	7,5A	Instrumentenpaneel
F27	DOOR LOCK		20A	Relais vergrendelen/ontgrendelen portier, relaaskast interieur (Deadlock-relais)
F30	SEAT HEATER FRONT		20A	Module stoelverwarming voor
F31	AIR CONDITIONER 2	² 	10A	Module klimaatregeling, ECM, aanjagermotor, verbindingblok motorruimte (Relais 10)
F32	AIR CONDITIONER 1	¹ 	7,5A	Module klimaatregeling, verbindingblok motorruimte (Relais 10/11)
F33	SMART KEY 1	¹ SMART KEY	15A	Smart Key-module, startblokkeringsmodule
F35	AIRBAG		15A	Airbagmodule
F36	IGNITION 1	IG1	25A	PCB-blok (F45/F46/F47)
F37	MODULE 2	² MODULE	10A	Draadloze lader, MTS-E-Call-module, Smart Key-module, BCM, audiosysteem, hoofdunit audio-, video- en navigatiesysteem, DC-DC-converter, schakelaar elektrisch verstelbare buitenspiegels, verbindingblok motorruimte (Relais 14)
F38	WASHER		15A	Multifunctionele schakelaar
F39	WIPER	 LOW	10A	ECM, BCM









Zekeringkast bestuurderszijde

Nr.	Naam zekering	Symbool	Stroomsterkte zekering	Beschermd circuit
F40	REAR WIPER		15A	Relais ruitenwisser achter
F42	MIRROR HEATED		10A	Elektrisch verstelbare buitenspiegel bestuurder/passagier, module klimaatregeling
F43	POWER OUTLET	POWER OUTLET	20A	12V-aansluiting achter #2
F45	HEATED STEERING		15A	BCM

Zekeringkast motorruimte





Nr.	Symbool	Naam relais
Relais 3	³ (IG1) 	Relais PDM #3 (IG1)
Relais 4	¹ 	Relais START
Relais 5	E-CVVT	Relais E-CVVT
Relais 6	⁴ (IG2) 	Relais PDM #4 (IG2)
Relais 7	FUEL PUMP	Relais FUEL PUMP
Relais 8	² (ACC) 	Relais PDM #2 (ACC)
Relais 10		Relais BLOWER
Relais 11	PTC HEATER	Relais PTC HEATER #1
Relais 12		Relais REAR DEFOGGER
Relais 14	POWER OUTLET	Relais POWER OUTLET

Zekeringkast motorruimte

Nr.	Naam zekering	Symbol	Stroomsterkte zekering	Beschermd circuit
F1	MAIN	MAIN	180A	Zekering : F27, F29, F30, F33
F2	MDPS 1 *1	 1	100A	MDPS-unit
F3	B+5	 5	60A	PCB-blok (Zekering : F44, F50, F51, F52, relais motorregeling)
F4	B+2	 2	60A	IGPM (Zekering : F30, IPS0, IPS1, IPS2)
F5	B+3	 3	60A	IGPM (IPS3, IPS4, IPS5, IPS6, IPS7, IPS8)
F6	B+4	 4	60A	IGPM (Zekering : F3, F4, F5, F7, F8, F9, F12, F17, F18)
F8	REAR HEATED		40A	Relais 12
F9	BLOWER		40A	Relais 10
F10	IGNITION 1	IG1	40A	Contactslot, verbindingblok motorruimte (Relais 3, Relais 8)
F11	IGNITION 2	IG2	40A	Contactslot, verbindingblok motorruimte (Relais 4, Relais 6)
F12	COOLING FAN		80A	Koelventilatormotor
F13	PTC HEATER 1	 1 PTC HEATER	50A	Relais 11

*1 : MDPS (Stuurbekrachtiging met elektromotor) is hetzelfde als EPS (Elektrische stuurbekrachtiging)

Zekeringkast motorruimte

Nr.	Naam zekering	Symbol	Stroomsterkte zekering	Beschermd circuit
F17	POWER OUTLET 3	³ POWER OUTLET	20A	12V-aansluiting achter
F18	POWER OUTLET 2	² POWER OUTLET	20A	12V-aansluiting voor
F21	VACUUM PUMP 1	¹ VACUUM PUMP	20A	Vacuümpomp
F22	FUEL PUMP	FUEL PUMP	20A	Relais 7
F24	B+1	¹ 	40A	IGPM (Automatische lekstroomonderbreking, zekering : F21, F24, F27, F33)
F27	BURGLAR ALARM HORN		10A	ICM-relaiskast (Relais claxon alarmsysteem)
F29	ABS 1	¹ 	40A	ESP-module
F30	ABS 2	² 	30A	ESP-module
F31	E-CVVT 3	³ E-CVVT	40A	Relais 5
F33	POWER OUTLET 1	¹ POWER OUTLET	40A	Relais 14
F34	E-CVVT1	¹ E-CVVT	10A	ECM
F35	E-CVVT 2	² E-CVVT	20A	ECM

Zekeringkast motorruimte (afdekking accupool)

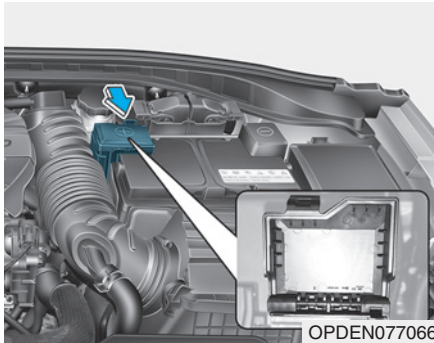

Aan de binnenzijde van het deksel van de zekering-/relaiskast vindt u een label met daarop de naam van de zekeringen en relais en de capaciteit.

i Informatie

Mogelijk zijn niet alle beschrijvingen van de zekeringkast van toepassing op uw auto; de informatie was actueel ten tijde van de druk. Raadpleeg het label in de zekeringkast als u de zekeringkast controleert.



AANWIJZING

Plaats het deksel op de juiste manier nadat de zekeringkast in de motorruimte gecontroleerd is. Als het deksel goed vergrendelt kunt u een klikkend geluid horen. Als het deksel niet goed vergrendeld is, kan een elektrische storing ontstaan door contact met water.

GLOEILAMPEN

Voor de vervanging van de meeste lampen van de auto adviseren wij u om contact op te nemen met een officiële HYUNDAI-dealer. Het zelf vervangen van gloeilampen kan problemen opleveren vanwege het feit dat om bij de lamp te kunnen komen, eerst andere onderdelen verwijderd dienen te worden. Dat geldt vooral voor het verwijderen van de koplampunit om bij de gloeilamp(en) te kunnen komen.

Het verwijderen en plaatsen van de koplampunit kan leiden tot beschadigingen aan de auto.

WAARSCHUWING

Zet, voordat u lampen gaat vervangen, de parkeerrem stevig vast, controleer of het contact in stand LOCK/OFF staat en schakel de verlichting uit om te voorkomen dat de auto plotseling in beweging komt, dat u zich brandt of dat u een elektrische schok krijgt.

AANWIJZING

Zorg ervoor dat de doorgebrande lamp vervangen wordt door een met dezelfde wattage. Anders kan de zekering of het elektrische bedradingssysteem beschadigd raken.

Informatie

Het kan lijken alsof de lenzen van de koplampen en achterlichten bevroren zijn als de auto na het rijden wordt gewassen of als er 's nachts bij nat weer gereden wordt. Dit wordt veroorzaakt door het temperatuurverschil tussen de binnenzijde en de buitenzijde van het lampglas en dit duidt niet op een probleem met uw auto. Wanneer vocht in de lamp condenseert, zal dit verdwijnen na het rijden met ingeschakelde koplampen. De mate waarin dit zal verdwijnen is afhankelijk van de grootte van de lamp, de positie van de lamp en omgevingsfactoren. Als het vocht echter niet verdwijnt, adviseren wij u de auto te laten controleren door een officiële HYUNDAI-dealer.

Informatie

Na een ongeval of na het opnieuw monteren moet de koplamp worden afgesteld.

Informatie - Wisselen tussen links en rechts rijdend verkeer (Europa)

De dimlichtbundel is asymmetrisch. Als u naar een land gaat waar het verkeer links rijdt, kan dit asymmetrische deel tegemoetkomend verkeer verblinden. Om verblinding te voorkomen schrijft het ECE-Reglement verschillende technische oplossingen voor (bijv. een automatisch aanpassingssysteem, afplakken of de koplampen lager afstellen). Deze koplampen zijn zo ontworpen dat ze tegemoetkomend verkeer niet erblinden. Daarom hoeft u de koplampafstelling niet te veranderen als u in een land rijdt waar het verkeer aan de andere kant rijdt.

Vervangen van gloeilamp koplamp, statische bochtverlichting, parkeerlicht, richtingaanwijzer en dagrijverlichting

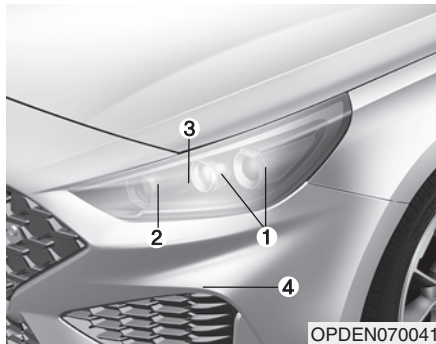

- (1) Koplamp (dimlicht)
- (2) Koplamp (grootlicht)
- (3) Statische bochtverlichting
- (4) Parkeerlicht en richtingaanwijzer en dagrijverlichting

Koplamp, statische bocht- verlichting, parkeerlicht, richting- aanwijzer en dagrijverlichting

We adviseren u, als de gloeilamp niet werkt, de auto te laten controleren door een officiële HYUNDAI-dealer.

Afstellen van koplamp (Europa)

Afstellen van koplamp

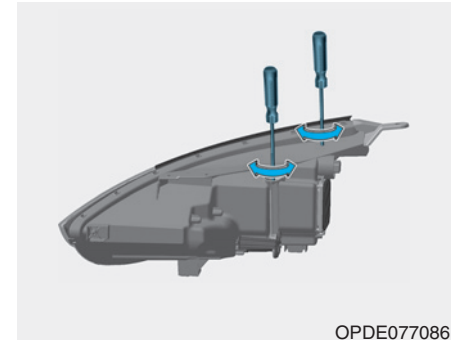

1. Breng de banden op de voorgeschreven spanning en verwijder alle lading uit de auto behalve het reservewiel en het gereedschap.
2. De auto moet op een vlakke ondergrond staan.
3. Trek verticale lijnen (Lijnen die door het hart gaan van de respectievelijke koplamp) en een horizontale lijn (Die door het hart gaat van de koplamp) op het scherm.

-
4. Controleer of de accu voldoende geladen is, schakel de koplampen in en stel de koplampen zo af dat het helderste gedeelte van de lichtbundel op de horizontale en verticale lijnen valt.
 5. Draai de schroevendraaier rechtsom of linksom om de dimlichtbundel naar links of rechts te verstellen. Draai de schroevendraaier rechtsom of linksom om de dimlichtbundel omhoog of omlaag te verstellen. Verdraai de schroevendraaier rechtsom of linksom om de grootlichtbundel omhoog of omlaag te verstellen.

Richtpunt

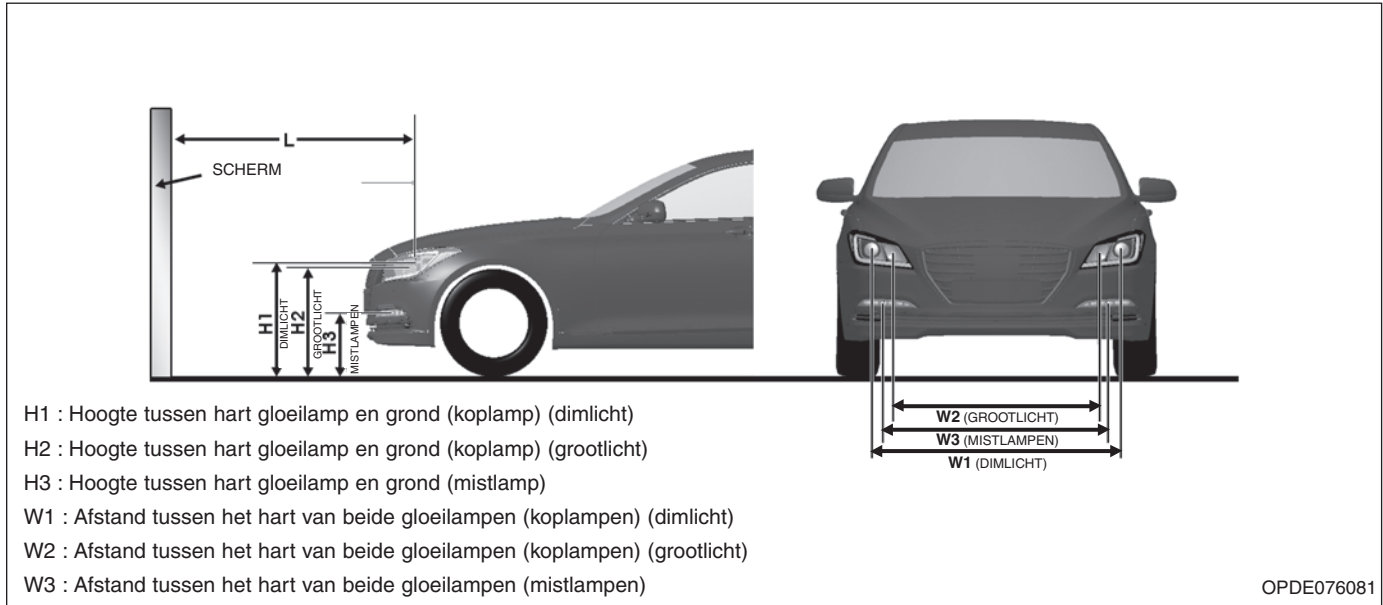

OPDE076081

Eenheid: mm

Conditie auto	Type lamp	H1	H2	H3	W1	W2	W3
Zonder bestuurder	LED	677	631	344	1.385	1.114	1.484
Met bestuurder	LED	672	626	339	1.385	1.114	

Dimlicht (Links)

■ Gebaseerd op een scherm van 10 meter

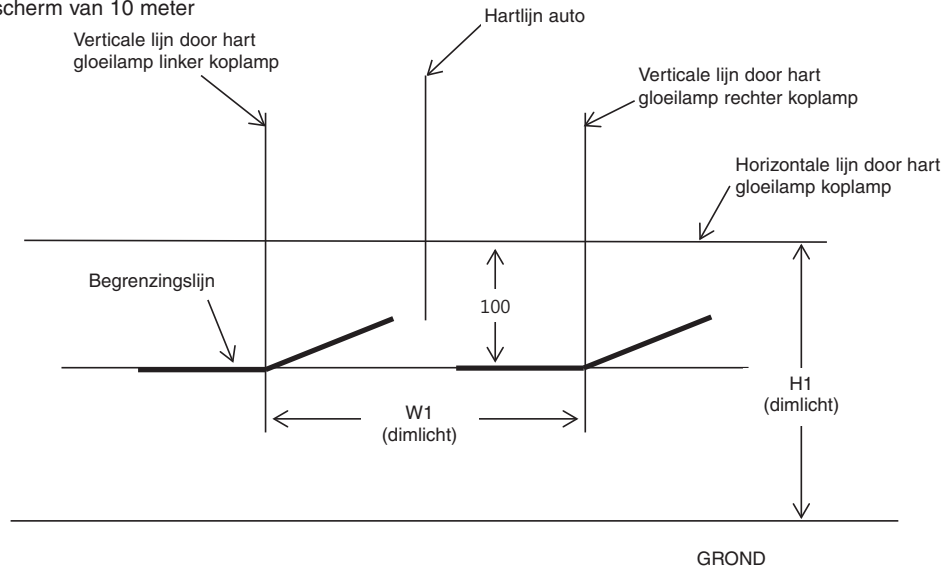

OPDE076082

1. Stel het dimlicht af zonder dat er iemand in de auto zit.
2. De begrenzingslijn moet samenvallen met de begrenzingslijn in de afbeelding.
3. Bij het afstellen van het dimlicht moet de afstelling in verticale richting worden gedaan na het afstellen in horizontale richting.
4. Als de auto is uitgerust met koplampverstelling, moeten de koplampen worden afgesteld met de schakelaar voor de koplampverstelling in stand 0.

Dimlicht (Rechts)

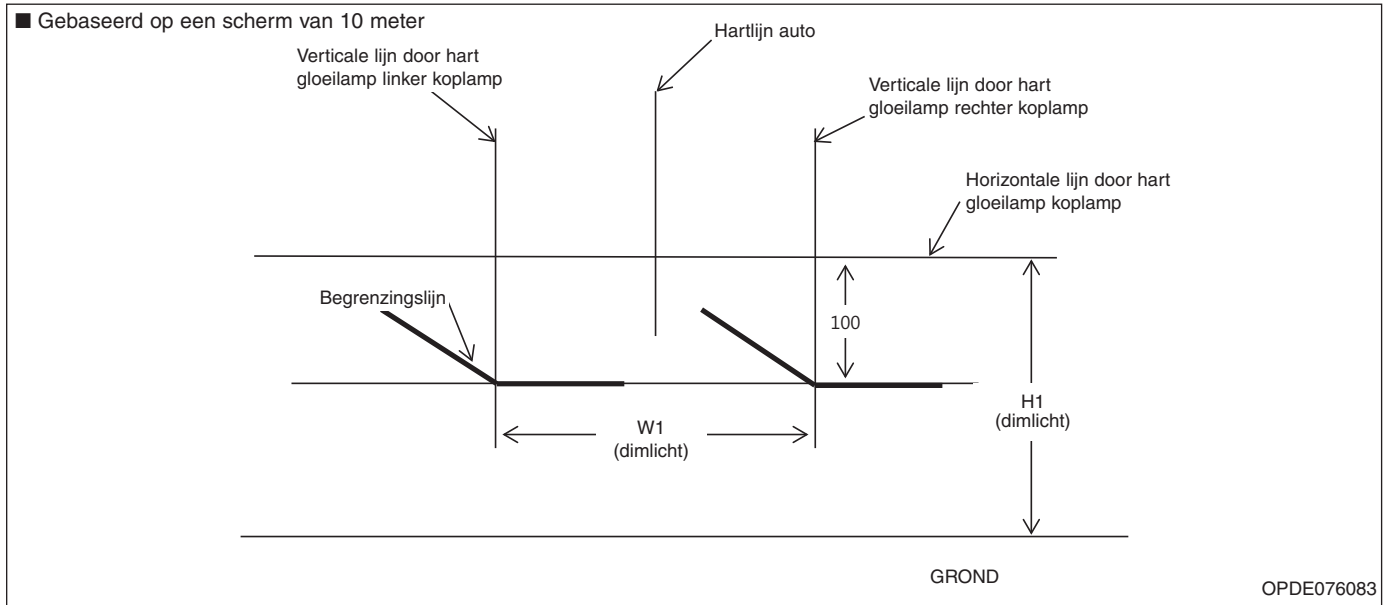

1. Stel het dimlicht af zonder dat er iemand in de auto zit.
2. De begrenzingslijn moet samenvallen met de begrenzingslijn in de afbeelding.
3. Bij het afstellen van het dimlicht moet de afstelling in verticale richting worden gedaan na het afstellen in horizontale richting.
4. Als de auto is uitgerust met koplampverstelling, moeten de koplampen worden afgesteld met de schakelaar voor de koplampverstelling in stand 0.

Lamp richtingaanwijzer opzij vervangen

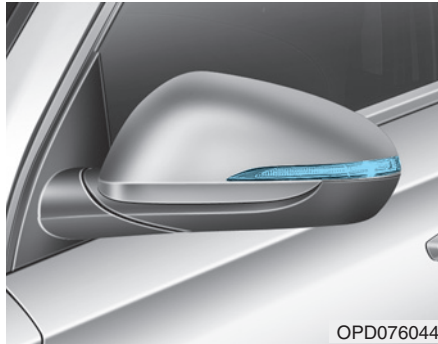

We adviseren u, als de gloeilamp niet werkt, de auto te laten controleren door een officiële HYUNDAI-dealer.

Vervangen van lamp achterlicht

Type A

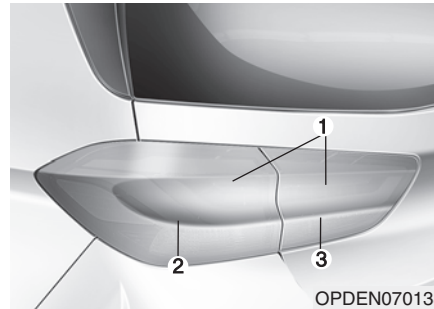

- (1) Remlicht/Achterlicht
- (2) Richtingaanwijzer
- (3) Achteruitrijlicht

Type B (Fastback)

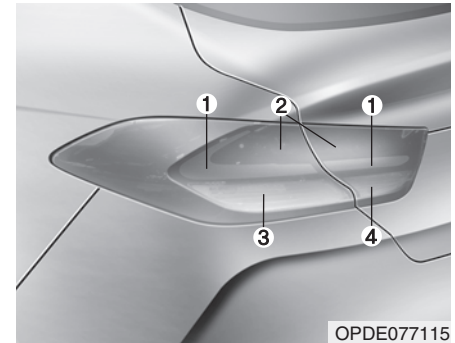

- (1) Remlicht/Achterlicht
- (2) Remlicht
- (3) Richtingaanwijzer
- (4) Achteruitrijlicht

Remlicht/Achterlicht

We adviseren u, als de ledverlichting niet werkt, de auto te laten controleren door een officiële HYUNDAI-dealer.

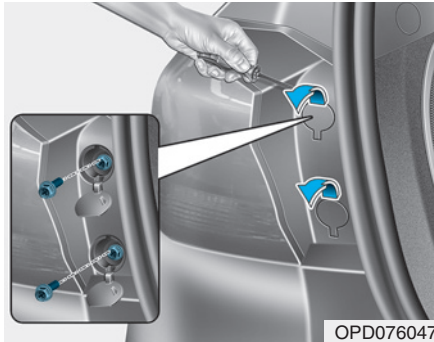

Richtingaanwijzer

1. Zet de motor uit.
2. Open de achterklep.
3. Open de kapjes van de bevestigingsschroeven van de lichtunit.
4. Draai de bevestigingsschroeven van de lichtunit los met een kruiskopschroevendraaier.

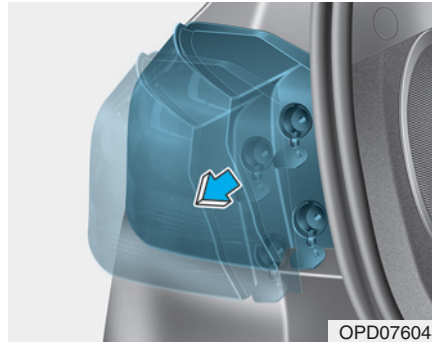

5. Verwijder de achterlichtunit uit de carrosserie.

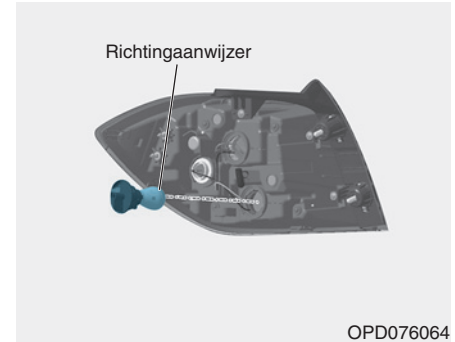

6. Verwijder de fitting uit de lichtunit door deze linksom te draaien tot de nokjes van de fitting in lijn liggen met de uitsparingen van de lichtunit.
7. Verwijder de lamp uit de fitting door de lamp in te drukken en deze linksom te draaien tot de nokjes van de lamp in lijn liggen met de uitsparingen van de fitting. Trek de lamp uit de fitting.
8. Plaats een nieuwe lamp in de fitting en draai de lamp tot hij vastzit.

9. Plaats de fitting in de lichtunit door de nokjes op de fitting in lijn te brengen met de uitsparingen in de lichtunit. Duw de fitting in de lichtunit en draai de fitting rechtsonder.

10. Plaats de lichtunit in de carrosserie.

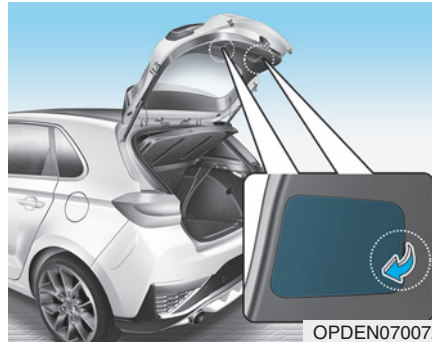

Achteruitrijlicht

1. Zet de motor uit.
2. Open de achterklep.
3. Verwijder het deksel met een platte schroevendraaier.

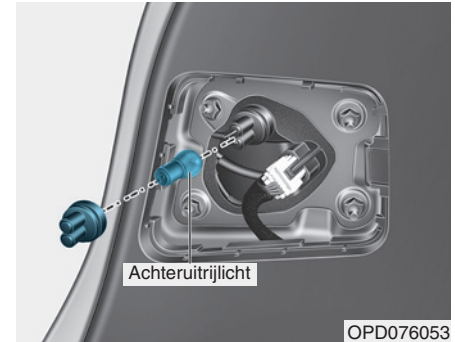

4. Trek de lamp recht naar buiten.
5. Plaats een nieuwe lamp in de fitting en draai de lamp tot hij vastzit.
6. Plaats de fitting in de lichtunit door de nokjes op de fitting in lijn te brengen met de uitsparingen in de lichtunit. Duw de fitting in de lichtunit en draai de fitting rechtsonder.
7. Monteer de afdekkap van de achterklep door de schroef in te drukken.

Vervangen lamp mistachterlicht

Type A

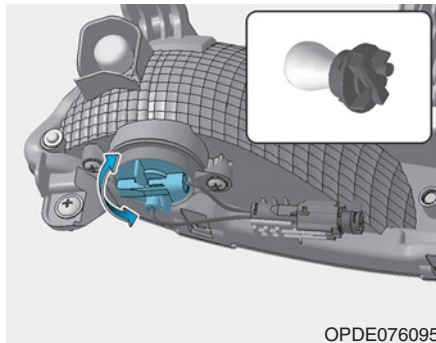

1. Draai de bevestigingspennen en schroeven van de achterwielbescherming los en verwijder deze van de achterbumper.
2. Steek uw hand in de opening achter de achterbumper.
3. Verwijder de fitting uit het huis door deze linksom te draaien tot de nokjes van de fitting in lijn liggen met de uitsparingen van het huis.

4. Verwijder de lamp uit de fitting door de lamp in te drukken en deze linksom te draaien tot de nokjes van de lamp in lijn liggen met de uitsparingen van de fitting. Trek de lamp uit de fitting.
5. Plaats een nieuwe lamp in de fitting en draai de lamp tot hij vastzit.
6. Plaats de fitting in de behuizing door de nokjes op de fitting in lijn te brengen met de uitsparingen in de behuizing. Duw de fitting in de behuizing en draai de fitting rechtsom.

Type B

We adviseren u, als de LED-verlichting niet werkt, de auto te laten controleren door een officiële HYUNDAI-dealer.

Gloeilamp derde remlicht vervangen

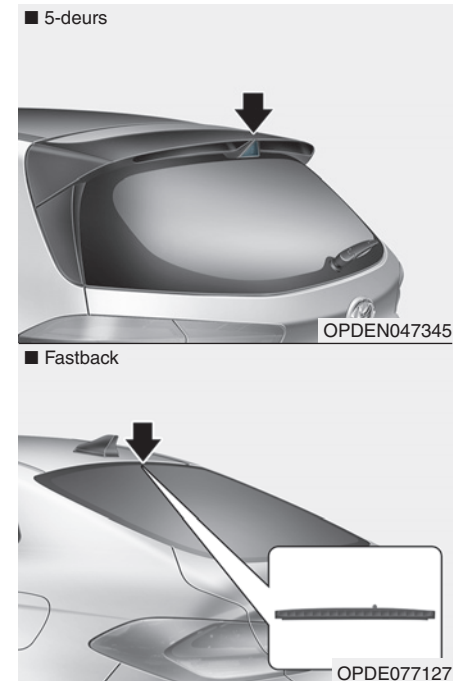

Neem, als het derde remlicht niet werkt, contact op met een officiële HYUNDAI-dealer.

Vervangen van gloeilamp kentekenplaatverlichting

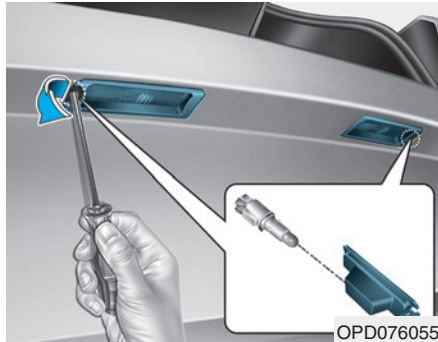

1. Wrik het afdekkapje van de lens met een platte schroevendraaier voorzichtig los van het huis van de verlichting.
2. Trek de lamp recht naar buiten.
3. Plaats een nieuwe lamp.
4. Plaats de onderdelen in omgekeerde volgorde.

AANWIJZING

Beschadig de kap, de lip en het kunststof huis niet.

Gloeilamp interieurverlichting vervangen

Interieurverlichting

■ Interieurverlichting - met schuifdak



We adviseren u, als de LED-verlichting niet werkt, de auto te laten controleren door een officiële HYUNDAI-dealer.

Leeslampje, interieurverlichting, lampje make-upspiegel en bagageruimteverlichting

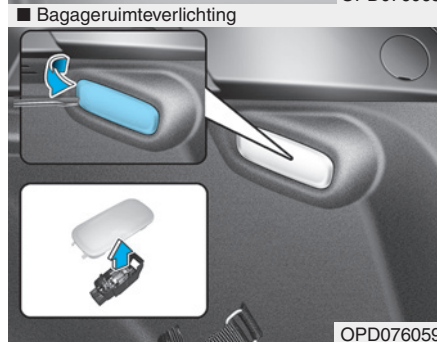
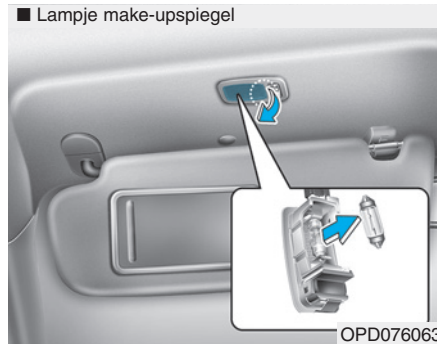
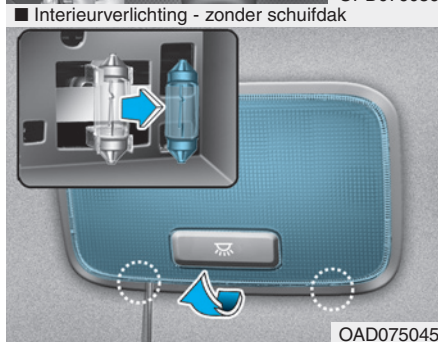
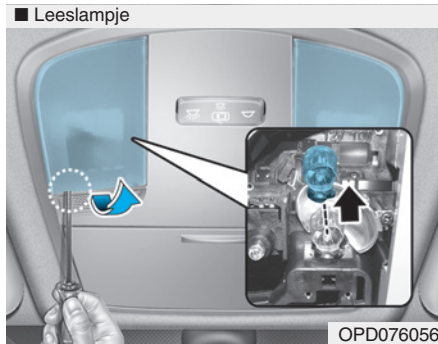

1. Wrik de lens met een platte schroevendraaier voorzichtig los uit het huis van de interieurverlichting.
2. Trek de lamp naar buiten.
3. Steek een nieuwe lamp in de fitting.
4. Breng de lipjes van de lens in lijn met de uitsparingen in het huis van de interieurverlichting en klik de lens vast.

AANWIJZING

Beschadig de kap, de lip en het kunststof huis niet.

VERZORGING VAN UW AUTO

Verzorging exterieur

Onderhoud exterieur - Algemeen

Het is van groot belang bij gebruik van chemische reinigingsmiddelen of polish de aanwijzingen op het etiket van het desbetreffende product op te volgen. Lees de waarschuwingen en opmerkingen op het etiket.

Onderhoud van de lak

Wassen

Was uw auto minimaal eenmaal per maand grondig met lauw of koud water om de lak tegen roest en veroudering te beschermen.

Was, nadat u op een stoffige of modderige weg gereden heeft, de auto zo snel mogelijk. Besteed hierbij de nodige zorg aan het verwijderen van opeengehoopt zout, vuil of modder. Controleer of de afvoeropeningen aan de onderzijde van de portieren en de dorpels open en schoon blijven.

Insecten, teer, sap van bomen, uitwerpselen van vogels, industrieel vuil en dergelijke kunnen de lak van uw auto aantasten als ze niet direct verwijderd worden.

Zelfs bij het direct verwijderen kan blijken dat water alleen niet toereikend is.

Gebruik in dat geval een speciale autoshampoo.

Spoel de auto na het wassen grondig af met lauw of koud water. Laat de shampoo niet op de lak opdrogen.

AANWIJZING

- **Gebruik geen agressieve reinigingsmiddelen, oplosmiddelen of te heet water en was de auto niet in de volle zon of wanneer de carrosserie warm is.**
- **Wees voorzichtig bij het schoonmaken van de zijruiten, vooral bij gebruik van een hogedrukreiniger.**

Er kan namelijk water door de ruiten het interieur binnendringen.

- **Reinig kunststof onderdelen en lichting niet met chemische oplosmiddelen of sterke reinigingsmiddelen, om beschadiging ervan te voorkomen.**

WAARSCHUWING

Natte remmen

Test na het wassen de remmen van uw auto bij lage snelheid om te controleren of de remwerking door binnengedrongen water beïnvloed is. Droog de remmen door het rempedaal bij lage snelheid licht in te trappen wanneer de remprestaties verminderd zijn.

Wassen met een hogedrukreiniger

- Houd bij het gebruik van een hogedrukreiniger voldoende afstand tot de auto.

Wanneer u onvoldoende afstand houdt of de druk te hoog is, kunnen onderdelen van de beschadigd raken of kan er water in de auto komen.

- Spuit niet met een hogedrukreiniger direct op de camera, de sensoren of de omgeving ervan. Schokken door waterstralen uit de hogedrukreiniger kunnen ervoor zorgen dat het apparaat niet goed werkt.
- Houd de spuitmond uit de buurt van stofhoezen (rubberen of kunststof afdekkapjes) of stekkers, aangezien deze beschadigd kunnen raken wanneer deze in aanraking komen met waterstralen uit de hogedrukreiniger.



AANWIJZING

- **Water in de motorruimte, inclusief water onder hoge druk, kan storingen veroorzaken in de elektrische circuits.**
- **Zorg ervoor dat water en andere vloeistoffen nooit in contact komen met elektrische/elektronische componenten in de auto omdat ze dan beschadigd kunnen raken.**

AANWIJZING

Auto met matte lak

Maak geen gebruik van automatische wasstraten met ronddraaiende borstels, aangezien deze het oppervlak van uw auto kunnen beschadigen. Een stoomreiniger die het oppervlak van de auto op hoge temperatuur wast, kan tot gevolg hebben dat de olie zich hecht en vlekken achterlaat die moeilijk te verwijderen zijn.

Gebruik een zachte doek (bijv. een microvezeldoek of spons) voor het wassen van uw auto en droog deze af met een microvezeldoek. Wanneer u uw voertuig met de hand wast, gebruik dan geen reinigingsmiddel met was. Maak u het oppervlak van de auto schoon met water voordat u de auto wast als het oppervlak van het voertuig te vuil is (zand, vuil, stof, verontreiniging, enz.).

In de was zetten

Een goede waslaag vormt een barrière tussen de lak en verontreinigingen. Het behoud van een goede waslaag draagt bij tot de bescherming van de auto.

Zet de auto in de was wanneer het water niet langer druppels op de lak vormt.

Was en droog de auto altijd eerst voordat u hem in de was zet. Gebruik een goede kwaliteit vaste of vloeibare was en volg de aanwijzingen van de fabrikant. Zet de sierlijsten in de was om deze te beschermen en hun glans te laten behouden.

Het verwijderen van olie, teer en dergelijke stoffen met een vlekkenverwijderaar verwijdert gewoonlijk ook de was van de lak. Zet deze delen daarom na het verwijderen van de verontreiniging opnieuw in de was.

AANWIJZING

- Als u stof of vuil met een droge doek wegveegt, komen er krassen op de lak.
- Gebruik geen staalwol, schuurmiddelen of sterk alkalische of bijtende oplosmiddelen op onderdelen die verchroomd zijn of op onderdelen die vervaardigd zijn van geanodiseerd aluminium. Het gebruik van deze middelen kan de bescherm laag aantasten waardoor verkleuring of glansverlies kan optreden.

AANWIJZING

Auto met matte lak

Gebruik geen polishbeschermer zoals een reinigungs-, schuur- of polijstmiddel. Als was wordt gebruikt, verwijder dan de was onmiddellijk met een siliconenverwijderaar en als er teer- of teerverontreiniging op het oppervlak zit, gebruik dan een teerverwijderaar om schoon te maken. Maar oefen niet te veel kracht uit op de lak.

Bijwerken van lakbeschadigingen

Repareer diepe krassen en steenslagbeschadigingen in de lak direct. Het blanke metaal gaat snel roesten waardoor ingrijpendere reparatiekosten noodzakelijk worden.

AANWIJZING

Wanneer uw auto beschadigd is en reparatie of vervanging van metalen delen nodig is, let er dan op dat de garage anticorrosiemiddel aanbrengt op de gerepareerde of vervangen onderdelen.

AANWIJZING

Auto met matte lak

Bij auto's met matte lak is het onmogelijk om alleen aan het beschadigde deel te werken en is reparatie van het hele onderdeel noodzakelijk. Als de auto beschadigd is en lakken noodzakelijk is, raden wij u aan de auto te laten onderhouden en repareren door een officiële HYUNDAI-dealer.

Wees uiterst voorzichtig, omdat het moeilijk is de kwaliteit na reparatie te herstellen.

Onderhoud van verchroomde onderdelen

- Gebruik een teerverwijderaar en geen schraper of ander scherp voorwerp voor het verwijderen van teer of insecten.
- Breng ter bescherming tegen corrosie een waslaag aan op verchroomde onderdelen of bescherm ze met een speciaal conserveringsmiddel.
- Bescherm de verchroomde onderdelen onder winterse omstandigheden of bij gebruik van de auto in kustgebieden met een dikkere laag was of conserveringsmiddel. U kunt eventueel vaseline of een ander beschermingsmiddel gebruiken.

Onderhoud van de onderzijde

Zand en pekkel kunnen zich ophopen aan de onderzijde van de carrosserie. Als deze middelen niet verwijderd worden, kan versnelde roestvorming optreden aan onderdelen aan de onderzijde van de carrosserie zoals brandstofleidingen, subframes, bodemplaat en uitlaatsysteem, ook al zijn deze onderdelen tegen corrosie beschermd.

Spoel daarom de onderzijde van de carrosserie en de wielkuipen eenmaal per maand, na het rijden op stoffige of modderige wegen en aan het eind van de winter grondig schoon met lauw of koud water. Besteed hieraan de nodige zorg; de opeenhopingen zijn niet altijd even gemakkelijk te zien. Als u het vuil alleen maar nat maakt zonder het te verwijderen, is het effect averechts. Houd ook de afvoeropeningen in portieren en dorpels te allen tijde open. Water dat in portieren en dorpels blijft staan, veroorzaakt roestvorming van binnenuit.

⚠ WAARSCHUWING

Test na het wassen bij lage snelheid de remmen van uw auto om te controleren of de remwerking door binnendringen water verminderd is. Droog de remmen door het rempedaal bij lage snelheid licht in te trappen wanneer de remprestaties verminderd zijn.

Onderhoud van lichtmetalen velgen

De lichtmetalen velgen zijn voorzien van een transparante beschermende laklaag.

AANWIJZING

- Gebruik voor het reinigen van lichtmetalen velgen geen schuur- of polijstmiddelen, oplosmiddelen of een staalborstel.
- Reinig de velg wanneer deze is afgekoeld.
- Gebruik uitsluitend een zachte zeep of een neutraal oplosmiddel en spoel grondig na met water. Let er ook op de velgen te reinigen nadat u over wegen met pekkel gereden heeft.
- Vermijd het wassen van de velgen met behulp van sneldraaiende borstels in de wasstraat.
- Gebruik geen producten die zure of basische reinigingsmiddelen bevatten.

Bescherming tegen roest

Bescherming van uw auto tegen roest

Met behulp van de meest geavanceerde technologie in ontwerp en constructie om roestvorming tegen te gaan, produceren wij auto's van de hoogste kwaliteit. Dat is echter niet genoeg. Om ervoor te zorgen dat uw auto langdurig tegen roest beschermd is, is uw medewerking noodzakelijk.

Meest voorkomende oorzaken van roest

De meest voorkomende oorzaken van roest aan de auto zijn:

- Het ophopen van strooizout, vuil en modder onder de auto.
- Het afspringen van lak of beschermende coatings door steentjes, gravel, kleine krasjes of deukjes waardoor onbeschermd metaal komt bloot te staan aan roest.

Roestgevoelige gebieden

Als u in een gebied woont waar uw auto regelmatig wordt blootgesteld aan factoren die roestvorming bevorderen, is bescherming tegen roest uitermate belangrijk. Een aantal veel voorkomende oorzaken van versnelde corrosie zijn strooizout, stofwerende chemicaliën, zeelucht en luchtverontreiniging.

Vocht werkt roest in de hand

Vocht creëert omstandigheden waaronder roestvorming gemakkelijk optreedt. Roestvorming wordt bijvoorbeeld bevorderd door een hoge luchtvochtigheid, met name als de temperatuur net boven het vriespunt ligt. Onder zulke omstandigheden blijven agressieve stoffen in contact met de auto omdat het vocht langzaam verdampt.

Modder is zeer corrosief omdat het langzaam droogt en vocht in contact houdt met de auto. Hoewel de modder droog lijkt te zijn, zit er nog steeds vocht in dat roestvorming bevordert.

Hoge temperaturen versnellen ook het roesten van delen die niet goed geventileerd waardoor het vocht niet wordt afgevoerd.

Daarom is het zeer belangrijk uw auto schoon en vrij te houden van modder en andere vuilophopingen. Dit geldt niet alleen voor zichtbare oppervlakken maar met name ook voor de onderkant van de auto.

Voorkomen van roest

U kunt een bijdrage leveren aan het voorkomen van roest door in eerste instantie te letten op het volgende:

Houd uw auto schoon

De beste manier om roest tegen te gaan is uw auto schoon te houden en vrij van agressieve stoffen. Aandacht voor de onderkant van de auto is zeer belangrijk.

- Als u in een gebied woont waar de kans op roestvorming groot is — waar strooizout wordt gebruikt, dicht bij de zee, gebied met luchtverontreiniging, etc.—, dient u extra aandacht te besteden aan het voorkomen van roest. Spuit de onderkant van de auto in de winter ten minste eenmaal per maand schoon en reinig de onderkant aan het einde van de winter grondig.
- Besteed bij het reinigen van de onderkant extra aandacht aan de delen onder de spatschermen en andere delen die zich uit het zicht bevinden. Reinig de onderkant grondig. Alleen bevochtigen van de modder in plaats van deze te verwijderen zal de vorming van roest juist versnellen in plaats van voorkomen. Hoge waterdruk en stoom zijn zeer effectief voor het verwijderen van opgehoopte modder en andere agressieve stoffen.
- Zorg er bij het reinigen van portieren en dorpels voor dat de afvoeropeningen openblijven zodat het vocht er altijd uit kan. Anders kan er zich water verzamelen hetgeen roestvorming versnelt.

Houd uw garage vochtvrij

Parkeer uw auto niet in een vochtige, slecht geventileerde garage. Dit is de perfecte omgeving voor roestvorming. Dit geldt met name als u uw auto in de garage wast of in de garage parkeert als deze nog nat is of bedekt met sneeuw, ijs of modder. Zelfs een verwarmde garage kan roest bevorderen als hij niet goed geventileerd wordt waardoor het vocht niet goed wordt afgevoerd.

Houd lak en lijsten in goede staat

Krasjes en kleine beschadigingen moeten zo snel mogelijk worden bijgewerkt met een lakstift om de kans op roestvorming te verkleinen. Als het onderliggende metaal zichtbaar is, laat er dan een professioneel schadeherstelbedrijf naar kijken.

Uitwerpselen van vogels :
Uitwerpselen van vogels bevorderen roestvorming in hoge mate en beschadigen gelakte oppervlakken in een paar uur. Verwijder uitwerpselen van vogels daarom altijd zo snel mogelijk.

Verwaarloos het interieur niet

Vocht kan zich onder vloermatten en vloerbedekking ophopen en daar roest veroorzaken. Controleer dus regelmatig of de vloer onder de matten droog is. Wees vooral voorzichtig met het vervoer van kunstmest, reinigingsmiddelen of chemicaliën.

Vervoer dergelijke stoffen in een geschikte verpakking en reinig de auto bij morsen of lekken direct en laat hem goed drogen.

Verzorging interieur

Onderhoud interieur - Algemeen

Voorkom dat chemicaliën als parfum, cosmetische oliën, zonnebrandcrème en luchtverfrisser in aanraking komen met onderdelen van het interieur, omdat deze beschadiging of verkleuring kunnen veroorzaken. Indien deze stoffen toch met onderdelen van het interieur in aanraking komen, moeten ze direct worden verwijderd.

Raadpleeg de volgende instructies voor het reinigen van het interieur van de auto.

AANWIJZING

Zorg ervoor dat water en andere loeistoffen nooit in contact komen met elektrische/elektronische componenten in de auto omdat ze dan beschadigd kunnen raken.

AANWIJZING

Gebruik voor het reinigen van lederen onderdelen (stuurwiel, stoelbekleding enz.) een mild reinigingsmiddel of oplossingen met een lage concentratie alcohol. Door het gebruik van oplossingen met een hoge concentratie alcohol of zure/basische reinigingsmiddelen kan de kleur van de lederen onderdelen verbleken of het oppervlak ervan loskomen.

Interieurbekleding reinigen

Interieurdelen van de auto (indien van toepassing)

Verwijder stof en los vuil met een plumeau of een stofzuiger van de interieurdelen.

Reinig indien nodig de interieurdelen met een mengsel van warm water en een mild reinigingsmiddel (probeer eerst het reinigingsmiddel uit op een onopvallende plaats).

Stoffen (indien van toepassing)

Verwijder stof en los vuil van de stoffen bekleding met een plumeau of een stofzuiger. Reinig met een zachte zeepoplossing die geschikt is voor bekleding of vloerbedekking.

Verwijder nieuwe vlekken onmiddellijk met een vlekkenverwijderaar. Wanneer nieuwe vlekken niet direct verwijderd worden, kunnen er permanente vlekken of verkleuringen in de bekleding achterblijven. Daarnaast kunnen de brandwerende eigenschappen verminderen wanneer de bekleding niet op de juiste wijze wordt onderhouden.

AANWIJZING

Het gebruik van andere dan de voorgeschreven reinigingsmiddelen en procedures kan het uiterlijk van de stof aantasten en de brandwerende eigenschappen verminderen.

Leder (indien van toepassing)

- Kenmerken van leder
 - Leder wordt vervaardigd van de opperhuid van een dier, die via een speciaal proces geschikt voor gebruik gemaakt wordt. Omdat het natuurlijk materiaal is, is de dikte en dichtheid van elk deel verschillend.
- Plooiën kunnen zichtbaar worden als natuurlijk gevolg van rekken en krimpen onder invloed van de temperatuur en de vochtigheid.
- De stoel is bekleed met rekbaar stof om het comfort te verhogen.
- De delen die in contact komen met het lichaam zijn gewelfd en de grote zijwangen bieden veel comfort en stabiliteit tijdens het rijden.
- Door het gebruik kunnen plooiën ontstaan. Dit is geen defect van het product.



OPMERKING

- **Plooiën of slijtplekken die duidelijk het gevolg zijn van het gebruik worden niet gedekt door de garantie.**
- **Riemen met metalen accessoires, ritssluitingen of sleutels in de achterzak kunnen de stoelbekleding beschadigen.**
- **Zorg ervoor dat de stoel niet nat wordt. Dat kan de eigenschappen van natuurler veranderen.**
- **Spijkerbroeken of kleding met bleekmiddelen kunnen het oppervlak van de stoelbekleding verontreinigen.**

- Verzorgen van lederen stoelbekleding
 - Reinig de stoel regelmatig met een stofzuiger om stof en zand van de stoel te verwijderen. Hiermee voorkomt u slijtage of beschadiging van het leder en blijft de kwaliteit behouden.
 - Veeg de natuurler stoelbekleding regelmatig af met een droge, zachte doek.
 - Het gebruik van geschikte lederbeschermingsmiddelen kan slijtage van de bekleding voorkomen en zorgt voor kleurbehoud. Lees de instructies en raadpleeg een specialist voor het gebruik van ledercoatings of beschermende vloeistoffen.
 - Lichtgekleurd (beige, crèmebeige) leder wordt snel vuil en vlekken vallen erg op. Reinig de stoelen regelmatig.
 - Gebruik geen natte doek. Hierdoor kunnen barstjes in het oppervlak ontstaan.

- Reinigen van lederen bekleding
 - Verwijder alle verontreinigingen direct. Zie onderstaande aanwijzingen voor het verwijderen van elke soort verontreiniging.
 - Cosmetische producten (zonnebrandcrème, foundation, enz.)
Breng reinigingscrème aan op een doek en veeg de verontreiniging weg. Verwijder de crème met een natte doek en verwijder het water met een droge doek.
 - Drinken (koffie, frisdrank, enz.)
Breng een klein beetje neutraal reinigingsmiddel aan en veeg de verontreiniging weg.
 - Olie
Verwijder olie direct met een absorberende doek en veeg de vlek weg met een vlekverwijderaar die speciaal geschikt is voor natuurleder.
 - Kauwgum
Bevries de kauwgum met ijs en verwijder de kauwgum beetje bij beetje.

Veiligheidsgordels reinigen

Reinig de gordels met een zachte zeepoplossing die speciaal geschikt is voor het reinigen van bekleding en tapijt. Volg de aanwijzingen op het etiket van het reinigingsmiddel. Bleek of verf de gordels nooit omdat dit een negatieve invloed op de sterkte van de gordel kan hebben.

Binnenzijde ruiten reinigen

Als de ruiten aan de binnenzijde snel beslagen raken (vette aanslag), moeten ze gereinigd worden met een speciale glasreiniger. Volg de aanwijzingen op het etiket van de glasreiniger.

AANWIJZING

Ga niet met scherpe voorwerpen over de binnenzijde van de achterraut. Hierdoor kunnen de draden van de achterrautverwarming beschadigd raken.

EMISSIEREGELSYSTEEM

Op het emissieregelsysteem van uw auto is een aangepaste garantieregeling van toepassing. Raadpleeg de garantieinformatie in het onderhoudsboekje voor meer informatie.

Uw auto is uitgerust met een emissieregelsysteem om aan alle emissienorm te voldoen.

Er zijn drie emissieregelsystemen, namelijk.

- (1) Carterventilatiesysteem
- (2) Brandstofdampafzuigstelsysteem
- (3) Emissieregelsysteem

Om de goede werking van de emissieregelsystemen te garanderen, is het aan te raden uw auto door een officiële HYUNDAI Erkend Reparateur te laten controleren en onderhouden volgens het onderhoudsschema in dit boekje.



OPMERKING

Bij controle en onderhoud (met elektronische stabiliteitsregeling (ESC))

- **Om overslaan van de motor tijdens het testen op een rollenbank te voorkomen, moet het ESC-systeem worden uitgeschakeld door de ESC-schakelaar in te drukken.**
- **Schakel na de rollenbanktest het ESC-systeem weer in door nogmaals op de ESC-schakelaar te drukken.**

1. Carterventilatiesysteem

Het carterventilatiesysteem voorkomt dat lekgassen uit het carter in de atmosfeer terechtkomen. Bij dit systeem wordt schone, gefilterde lucht via de luchtinlaatslang naar het carter gevoerd. In het carter wordt de lucht vermengd met de lekgassen en vervolgens via de PCV-klep naar het luchtinlaatsysteem gevoerd.

2. Brandstofdampafzuigstelsysteem

Het brandstofdampafzuigstelsysteem is ontworpen om te voorkomen dat brandstofdampen in de atmosfeer terechtkomen.

Reservoir

De brandstofdampen die vrijkomen in de brandstoftank worden geabsorbeerd en opgeslagen in een reservoir. Als de motor draait worden de opgeslagen brandstofdampen via de magneetklep dampafvoer naar het inlaatsysteem gevoerd.

Magneetklep dampafvoer (PCSV - Purge Control Solenoid valve)

De magneetklep dampafvoer wordt aangestuurd door de motor-ECU; als de koelvloeistoftemperatuur laag is bij stationair draaien, is de PCSV gesloten en wordt de verdampte brandstof niet naar de motor toegevoerd. Als de motor op bedrijfstemperatuur is, wordt tijdens normaal rijden de verdampte brandstof via de geopende PCSV naar de motor gevoerd.

3. Emissieregelsysteem

Het emissieregelsysteem is een uiterst effectief systeem dat de uitstoot van schadelijke stoffen tot een minimum beperkt zonder dat dit ten koste gaat van de prestaties.

Aanpassingen aan de auto

Er mogen geen aanpassingen aan deze auto worden gedaan. Door aanpassingen kunnen de prestaties, de veiligheid of de levensduur van uw auto beïnvloed worden. Aanpassingen kunnen zelfs in strijd zijn met overheidsbepalingen en milieuvoorschriften.

Daarnaast kunnen schade of problemen met de prestaties als gevolg van aanpassingen mogelijk niet onder de garantie vallen.

- Als u niet-toegestane elektronische apparaten gebruikt, kan de auto zich abnormaal gedragen, kan schade aan de bedrading ontstaan, raakt de accu mogelijk ontladen of is er kans op brand. Gebruik voor uw eigen veiligheid geen elektronische apparaten die niet voor het gebruik in uw auto zijn goedgekeurd.

Voorzorgsmaatregelen met betrekking tot uitlaatgassen (koolmonoxide)

- Koolmonoxide kan samen met andere uitlaatgassen aanwezig zijn. Laat het uitlaatsysteem van uw auto direct controleren en indien nodig repareren indien u in het interieur uitlaatgas ruikt. Rijd niet met de auto als u in het interieur uitlaatgassen ruikt, maar als het niet anders kan, rijd dan met alle ruiten volledig geopend. Laat uw auto onmiddellijk controleren en repareren.



WAARSCHUWING

Uitlaatgassen bevatten het gas koolmonoxide (CO). Hoewel het kleurloos en reukloos is, is het gevaarlijk en kan het bij inademing dodelijk zijn. Neem de aanwijzingen op deze bladzijde in acht ter voorkoming van koolmonoxidevergiftiging.

- Laat de motor in een afgesloten ruimte (bijvoorbeeld een garage) niet langer draaien dan nodig is om de auto naar binnen of naar buiten te rijden.
- Stel het ventilatiesysteem zo af dat er verse buitenlucht naar het interieur gevoerd wordt als de auto in een open ruimte stilstaat terwijl de motor wat langer moet blijven draaien.
- Blijf nooit met draaiende motor gedurende langere tijd in een stilstaande auto zitten.
- Als de motor afslaat of niet wil aanslaan en er teveel startpogingen ondernomen worden, kan het emissieregelsysteem beschadigd raken.

Voorzorgsmaatregelen katalysator (indien van toepassing)

⚠ WAARSCHUWING

Het uitlaatsysteem en de katalysator zijn zeer heet wanneer de motor draait en direct nadat de motor is uitgezet. Om de kans op **ERNSTIG of DODELIJK LETSEL** te beperken:

- Vermijd contact tussen de auto en brandbare materialen zoals gras, vegetatie, papier, bladeren, enz. door niet in de nabijheid daarvan te parkeren of te rijden, of de motor stationair te laten draaien. Bij een heet uitlaatsysteem kunnen brandbare materialen onder de auto in brand vliegen.

- Blijf op veilige afstand van het uitlaatsysteem en de katalysator, anders kunt u brandwonden oplopen.

Verwijder het hitteschild van het uitlaatsysteem niet, maak de onderkant van de auto niet dicht en breng geen coating aan om corrosie tegen te gaan. Onder bepaalde omstandigheden kan er brandgevaar ontstaan.

Uw auto is uitgerust met een katalysator ten behoeve van de emissieregeling.

Daarom moeten de volgende voorzorgsmaatregelen in acht worden genomen:

- Gebruik bij een benzinemotor uitsluitend LOODVRIJE BENZINE.
- Gebruik de auto niet als de motor duidelijk storingen vertoont, zoals overslaan of vermogensverlies.
- Doe geen dingen die slecht zijn voor de motor. Voorbeelden hiervan zijn: de auto laten uitrollen terwijl het contact uit is en een steile helling af rijden in de versnelling met het contact uit.
- Laat de motor niet langdurig (5 minuten of langer) met een hoog stationair toerental draaien.

- Voer zelf geen aanpassingen of wijzigingen uit aan de motor of het emissieregelsysteem. Wij adviseren u om alle controles en afstellingen te laten uitvoeren door een officiële HYUNDAI-dealer.
- Voorkom rijden met een extreem laag brandstofniveau. Het leegrijden van de tank kan leiden tot overslaan van de motor en overbelasting van de katalysator.

Wanneer bovenstaande voorzorgsmaatregelen niet in acht worden genomen, kan schade aan de katalysator en aan uw auto ontstaan.

Bovendien kan hierdoor de garantie vervallen.

Benzineroetfilter (indien van toepassing)

Het benzineroetfiltersysteem verwijdert roet uit de uitlaatgassen.

In tegenstelling tot een verwisselbaar luchtfilter verbrandt (oxideert) het benzineroetfiltersysteem het verzamelde roet automatisch tijdens het rijden, afhankelijk van de rijomstandigheden.

Met andere woorden, het verzamelde roet wordt door het motormanagementsysteem en de hoge uitlaatgastemperatuur bij normale en hogere snelheden automatisch verwijderd.

Als de auto echter gedurende langere tijd herhaaldelijk korte afstanden of met lage snelheid rijdt, is het mogelijk dat het roet niet automatisch verwijderd wordt, omdat de temperatuur van de uitlaatgassen te laag is. In het geval dat het verzamelde roet een bepaalde hoeveelheid heeft bereikt gaat het benzineroetfilterlampje branden ongeacht het roetoxidatieproces.

Het benzinerootfilterlampje dooft als de rijsnelheid hoger wordt dan 80 km/h waarbij het motortoerental tussen de 1.500 en 4.000 omw/min ligt, rijdend in de 3e versnelling of in een hogere versnelling gedurende ongeveer 30 minuten.

Als het benzinerootfilterlampje gaat knipperen of de waarschuwing melding "Check exhaust system (controleer uitlaatsysteem)" wordt weergegeven, ook al is met de auto gereden zoals hierboven vermeld, adviseren wij u het benzinerootfiltersysteem te laten nakijken door een officiële HYUNDAI-dealer.

Als het benzinerootfilterlampje gedurende een langere periode knippert, kan er schade ontstaan aan het roetfiltersysteem en kan het brandstofverbruik toenemen.



OPMERKING

Benzine (indien uitgerust met een benzinerootfilter)

Het is raadzaam om alleen benzine te gebruiken die geschikt is voor voertuigen met een benzinerootfilter als uw auto voorzien is van een benzinerootfiltersysteem.

Als u benzine gebruikt met een hoog zwavelgehalte (hoger dan 50 ppm) of met andere dan de voorgeschreven additieven, kan er schade ontstaan aan het benzinerootfiltersysteem en kan er witte rook uit de uitlaat komen.

Specificaties & Consumenteninformatie

Afmetingen	8-2
Motor	8-2
Wattage gloeilampen	8-3
Banden en wielen	8-4
Compact reservewiel	8-5
Belastingsindex en snelheidsindex banden (Europa)	8-6
Airconditioningssysteem	8-6
Voertuiggewicht en inhoud bagageruimte	8-7
Aanbevolen smeermiddelen en hoeveelheden	8-8
Aanbevolen motorolie (Europa)	8-9
Aanbevolen SAE-viscositeitsindex	8-9
Voertuig-identificatienummer (VIN)	8-10
Voertuigcertificatie label	8-10
Bandenspanningslabel	8-11
Motornummer	8-11
Label aircocompressor	8-11
Koudemiddelsticker	8-12
Conformiteitsverklaring	8-12
Brandstoflabel	8-12

AFMETINGEN

mm

Onderwerp		5-deurs	Fastback
Totale lengte		4.340	4.455
Totale breedte	zonder buitenspiegels	1.795	1.795
	met buitenspiegels	2.039	2.039
Totale hoogte		1.444 ^{*1} / 1.445 ^{*2}	1.417 ^{*1} / 1.419 ^{*2}
Spoorbreedte voor	225/40 ZR18	1.557	1.557
	235/35 R19	1.573	1.573
Spoorbreedte achter	225/40 ZR18	1.566	1.566
	235/35 R19	1.564	1.564
Wielbasis		2.650	2.650

*1 : 18 inch band

*2 : 19 inch band

MOTOR

Cilinderinhoud	Boring x Slag	Ontstekingsvolgorde	Aantal cilinders
1998 cc	86,0 x 86,0 mm	1-3-4-2	4. In lijn

WATTAGE GLOEILAMPEN

Gloeilamp		Gloeilamptype	Wattage	
Voor	Koplamp	Dimlicht	LED	
		Grootlicht	LED	
	Parkeerlicht	LED	LED	
	Richtingaanwijzer	LED	LED	
	Statische bochtverlichting (SBL)	LED	LED	
	Dagrijverlichting	LED	LED	
	Richtingaanwijzer opzij	LED	LED	
Achter	Remlicht/Achterlicht		LED	
	Richtingaanwijzer		PY21W	21
	Achteruitrijlicht		W16W	16
	Mistachterlicht	Type A	PY21W	21
		Type B	LED	LED
	Derde remlicht		LED	LED
	Kentekenplaatverlichting		W5W (LED*)	5 (LED*)
Interieur	Leeslampje		W10W	10
	Interieurverlichting	Type A	FESTOON	8
		Type B	LED	LED
	Lampje make-upspiegel		FESTOON	5
	Lamp dashboardkastje		FESTOON	5
	Bagageruimteverlichting		FESTOON	10

* : Afzonderlijke module

BANDEN EN WIELEN

Onderwerp	Bandenmaat	Velgmaat	Transmissie	Bandenspanning kPa (bar, psi)								Aanhaalmoment wielmoeren [kgf·m (lbf·ft, N·m)]
				Normale belasting (lager dan 160 km/h)		Maximale belasting (lager dan 160 km/h)		Rijden met hoge snelheid (hoger dan 160 km/h) *1		Rijden op een circuit *2		
				Voor	Achter	Voor	Achter	Voor	Achter	Voor	Achter	
5-deurs	225/40 ZR18	7,5J X 18"	ALLE	250 (2,5, 36)	230 (2,3, 33)	280 (2,8, 41)	280 (2,8, 41)	280 (2,8, 41)	280 (2,8, 41)	250 (2,5, 36)	250 (2,5, 36)	11~13 (79~94, 107~127)
	235/35 R19	8,0J X 19"	MT	260 (2,6, 38)	240 (2,4, 35)	290 (2,9, 42)	290 (2,9, 42)	290 (2,9, 42)	290 (2,9, 42)	260 (2,6, 38)	260 (2,6, 38)	
			DCT	270 (2,7, 39)	240 (2,4, 35)	300 (3,0, 44)	310 (3,1, 45)	300 (3,0, 44)	310 (3,1, 45)	260 (2,6, 38)	260 (2,6, 38)	
Fastback	225/40 ZR18	7,5J X 18"	ALLE	250 (2,5, 36)	230 (2,3, 33)	280 (2,8, 41)	280 (2,8, 41)	280 (2,8, 41)	280 (2,8, 41)	250 (2,5, 36)	230 (2,3, 33)	
	235/35 R19	8,0J X 19"	MT	260 (2,6, 38)	240 (2,4, 35)	290 (2,9, 42)	290 (2,9, 42)	290 (2,9, 42)	290 (2,9, 42)	260 (2,6, 38)	240 (2,4, 35)	
			DCT	270 (2,7, 39)	240 (2,4, 35)	300 (3,0, 44)	310 (3,1, 45)	300 (3,0, 44)	310 (3,1, 45)	260 (2,6, 38)	260 (2,6, 38)	

*1: Om met hoge snelheid te rijden (hoger dan 160 km/h) waar dit toegestaan is, dient de bandenspanning op de waarde te worden gebracht zoals aangegeven in bovenstaande tabel.

*2: Raadpleeg de aanbevolen bandenspanning bij warme banden (staat waarbij de bandentemperatuur is toegenomen). Maximaal aantal passagiers is 2 zonder bagage. Wijzig na het rijden op een circuit de bandenspanning naar de aanbevolen bandenspanning voor normale rijomstandigheden.

Compact reservewiel

Bandenmaat	Velgmaat	Bandenspanning kPa (bar, psi)		Aanhaalmoment wielmoeren [kgf·m (lbf·ft, N·m)]
		Voor	Achter	
T125/70 R18	4,0T X 18	420 (4,2, 60)	420 (4,2, 60)	11 - 13 (79 - 94, 107 - 127)

Als uw auto niet is uitgerust met een compact reservewiel, is hij uitgerust met een Tire Mobility Kit.

AANWIJZING

- Het is toegestaan de standaard bandenspanning te verhogen met 20 kPa als er op korte termijn lagere temperaturen worden verwacht. Banden verliezen gemiddeld 7 kPa voor elke temperatuurdaling van 7 °C. Als er extreme temperatuurschommelingen worden verwacht, controleer de bandenspanning dan indien nodig opnieuw om de banden op de juiste spanning te houden.
- De bandenspanning daalt over het algemeen wanneer u rijdt in gebieden die ver boven de zeespiegel liggen. Controleer dus de bandenspanning voordat u gaat rijden in hoger gelegen gebieden. Breng de bandenspanning indien nodig op het juiste niveau (Bandenspanning per hoogte: +10 kPa/1 km).
- Overschrijd de maximale bandenspanning die is aangegeven op de wang van de band niet.

OPMERKING

Zorg er bij het vervangen van de banden voor dat ze dezelfde maat hebben als de originele banden. Wanneer banden van een ander formaat worden gebruikt, werken de bijbehorende onderdelen mogelijk niet goed meer.

BELASTINGSINDEX EN SNELHEIDSINDEX BANDEN (EUROPA)

Onderwerp	Bandenmaat	Velgmaat	Belastingsindex		Snelheidsindex	
			BI *1	kg	SI *2	km/h
Standaardband	225/40 ZR18	7,5J X 18	92	630	Y	300
	235/35 R19	8,0J X 19	91	615	Y	300

*1 BI : BELASTINGSINDEX

*2 SI : SNELHEIDSINDEX

AIRCONDITIONINGSSYSTEEM

Onderwerp		Volumegewicht	Classificatie
Koudemiddel	g	475 ~ 525	R-1234yf
Compressorolie	g	100 ~ 120	PAG

We adviseren u voor meer informatie contact op te nemen met een officiële HYUNDAI-dealer.

VOERTUIGGEWICHT EN INHOUD BAGAGERUIMTE

		5-deurs		Fastback	
		M/T	DCT	M/T	DCT
Maximaal toelaatbaar voertuiggewicht		1.940	1.970	1.950	1.980
		kg			
Inhoud bagageruimte	Min.	395 / 381* ¹		450 / 436* ¹	
	Max.	1.301 / 1.287* ¹		1.351 / 1.337* ¹	

*¹ : Auto's met verstevigingsbalk achter

Min : Achter de rugleuning van de achterbank tot aan de bovenzijde van de rugleuning.

Max : Achter de voorstoelen tot aan het dak.

M/T : Handgeschakelde transmissie

DCT : Double clutch-transmissie

AANBEVOLEN SMEERMIDDELEN EN HOEVEELHEDEN

Gebruik voor een optimale werking en een lange levensduur van motor en aandrijflijn uitsluitend smeermiddelen van de juiste kwaliteit. Het gebruik van de juiste smeermiddelen helpt ook het motorrendement verhogen, wat een gunstiger brandstofverbruik oplevert.

Deze smeermiddelen en vloeistoffen worden aanbevolen voor gebruik in uw auto.

Smeermiddel		Hoeveelheid	Classificatie
Motorolie *1 *2 (verversen) Aanbevolen		5,2 l	API SN PLUS / SP of ILSAC GF-6 of ACEA C2
Versnellingsbakolie		1,8 ~ 1,9 l	HK SYN MTF 70W (SK) SPIRAX S6 GHME 70W MTF (H.K.SHELL) GS MTF HD 70W (GS CALTEX) (API GL-4, SAE 70W)
Double clutch- transmissievloeistof	Transmissie-olie	3,3 ~ 3,4 l	GS WDCTF HD G (GS CALTEX)
	Olie bedienings- mechanisme	2,45 ~ 2,5 l	GS WDCTF HD H (GS CALTEX)
Koelvloeistof		8,5 l	Mengsel van antivries en gedestilleerd water (Koelvloeistof op ethyleenglycolbasis met fosfaat voor aluminium radiator)
Rem- en koppelingsvloeistof *3		0,7 ~ 0,8 l	FMVSS116 DOT-4
Brandstof		50 l	Raadpleeg "Vereiste brandstof" in het hoofdstuk Introductie.

*1 : Zie de SAE-viscositeitsindex op bladzijde 9.

*2 : Tegenwoordig zijn er energiebesparende motoroliën beschikbaar. Naast andere extra voordelen, dragen zij bij tot een laag brandstofverbruik door de hoeveelheid brandstof te beperken die nodig is om wrijving in de motor te overwinnen. Vaak zijn deze verbeteringen moeilijk waar te nemen in het dagelijks gebruik, maar op jaarbasis kunnen ze toch merkbaar kosten en energie besparen.

*3 : Gebruik voor optimale prestaties van het remsysteem en de ABS-/ESC-functies remvloeistof die voldoet aan de specificaties.
(Specificaties: SAE J1704 DOT-4 LV, ISO4925 CLASS-6 en FMVSS116 DOT-4)

Aanbevolen motorolie (Europa)

Leverancier	Product
Shell	Helix Ultra ECT C2/C3 0W30

Aanbevolen SAE-viscositeitsindex

De viscositeit (vloeibaarheid) van de motorolie is van invloed op het brandstofverbruik en op de werking onder koude weersomstandigheden (starten en oliecirculatie). Motoroliën met een lagere viscositeit geven een lager brandstofverbruik en betere prestaties onder koude weersomstandigheden, terwijl motoroliën met een hogere viscositeit echter wenselijk zijn voor een goede smering bij warme buitentemperaturen. Het gebruik van oliën met een andere dan de aanbevolen viscositeit kan resulteren in motorschade.

Houd bij de keuze van een olie rekening met de te verwachten buitentemperaturen tot aan de volgende olieversing. Kies dan aan de hand van de tabel de aanbevolen olieviscositeit

OPMERKING

Zorg ervoor dat u de omgeving rond vuldoppen, aftappluggen en de peilstok altijd goed reinigt alvorens het peil te controleren of de vloeistof af te tappen. Dit is vooral van belang in gebieden met veel stof of zand en als er met de auto over onverharde wegen wordt gereden. Door het schoonmaken wordt voorkomen dat vuil en zand in de motor of andere componenten binnendringt en schade veroorzaakt.

Temperatuurbereik SAE-viscositeitsindex									
Temperatuur	°C	-30	-20	-10	0	10	20	30	40
	(°F)		-10	0	20	40	60	80	100
Alle landen		0W-30							

VOERTUIG-IDENTIFICATIENUMMER (VIN)

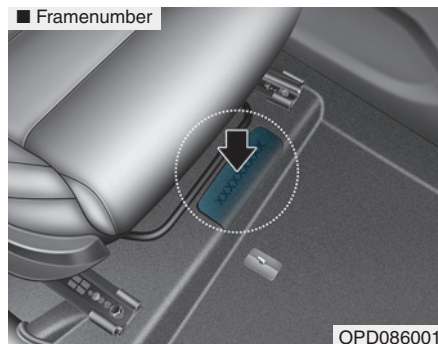

Het voertuig-identificatienummer (VIN) is het nummer dat gebruikt wordt bij de registratie van uw auto en bij alle zaken die te maken hebben met eigendom, enz.

Het nummer is ingeslagen in de vloer onder de passagiersstoel. Open het afdekkapje om het nummer te kunnen controleren.

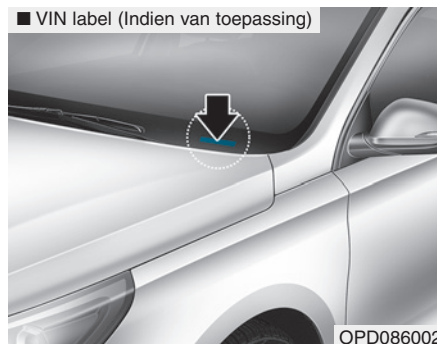

Het VIN staat ook op een plaatje dat is bevestigd aan de bovenzijde van het dashboard. Het nummer op dit plaatje kunt u van buitenaf goed zien door de voorruit.

VOERTUIGCERTIFICATIE LABEL

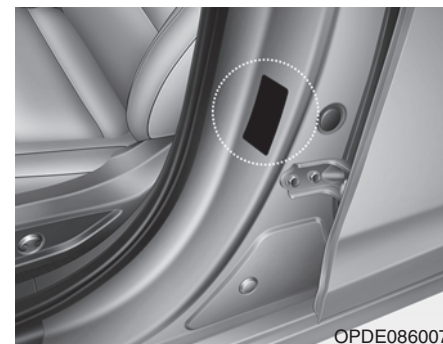

Op het voertuigcertificatielabel op de middenstijl aan bestuurderszijde (of voorpassagierszijde) staat het voertuigidentificatienummer (VIN).

BANDENSANNINGSPLABE

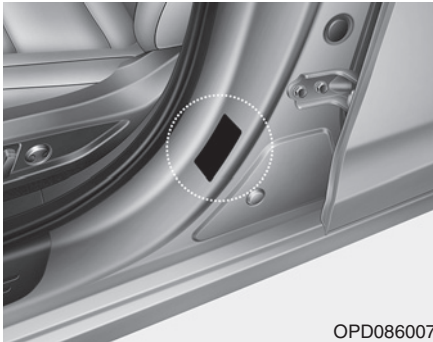

OPD086007

De banden waarmee uw nieuwe auto is uitgerust zijn zorgvuldig geselecteerd voor de beste prestaties onder normale rijomstandigheden.

Op het bandenspanningslabel op de middenstijl aan bestuurderszijde staan de bandenspanningen voor de verschillende gebruiksomstandigheden.

MOTORNUMMER

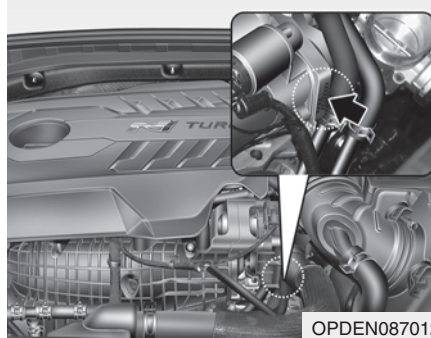

OPDEN087012

Het motornummer is in het motorblok ingeslagen op de plaats die in de afbeelding is aangegeven.

LABEL AIRCOCOMPRESSOR

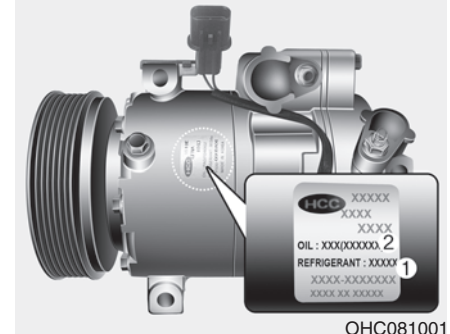

OHC081001

Een label voor de aircocompressor geeft u informatie over het type compressor waarmee uw auto is uitgerust, zoals model, onderdeelnummer leverancier, productienummer, koudemiddel (1) en smeermiddel (2).

KOUDEMIDDELSTICKER



Het koudemiddellabel geeft informatie over het type koudemiddel en de hoeveelheid.

Het label bevindt zich aan de onderzijde van de motorkap.

CONFORMITEITSVERKLARING (INDIEN VAN TOEPASSING)

■ Voorbeeld

CE CE 0678

CE0678

De met radiofrequenties werkende componenten van dit voertuig voldoen aan de eisen en de andere relevante bepalingen van richtlijn 1995/5/EG.

Meer informatie, waaronder de conformiteitsverklaring van de fabrikant, kunt u vinden op deze website van HYUNDAI:

<http://service.hyundai-motor.com>

BRANDSTOFLABE (INDIEN VAN TOEPASSING)

Het brandstoflabel zit op de tankdopklep.



- A. Octaangetal van loodvrije benzine
- 1) RON/ROZ : Research Octane Number
 - 2) (R+M)/2, AKI : Anti Knock Index
- B. Identificatie benzinesoorten
- * Dit symbool staat voor bruikbare brandstof. Gebruik geen andere brandstof.
- C. Voor meer informatie, zie "Vereiste brandstof" in de inleiding.

A

- Aanbevolen smeermiddelen en hoeveelheden8-8
 - Aanbevolen motorolie (Europa)8-9
 - Aanbevolen SAE-viscositeitsindex8-9
- Accu7-24
 - Accu opladen7-26
 - Accucapaciteitsticker7-26
 - Te resetten onderdelen7-28
 - Voor een optimale werking van de accu.....7-25
- Achteruitrijmonitor (RVM)5-152
 - Instellingen Rear View Monitor5-152
 - Storing in en beperkingen van de Rear View Monitor5-155
 - Werking Rear View Monitor5-153
- Afmetingen8-2
- Afstandswaarschuwing achteruit parkeren (PDW)5-175
 - Instellingen Reverse Parking Distance Warning5-175
 - Storing in en beperkingen van de Reverse Parking Distance Warning5-176
 - Werking Reverse Parking Distance Warning5-175
- Afstandswaarschuwing vooruit/achteruit parkeren (PDW)5-179
 - Instellingen Forward/Reverse Parking Distance Warning5-179
 - Storing in en beperkingen van de Forward/Reverse Parking Distance Warning....5-183
 - Werking Forward/Reverse Parking Distance Warning5-180
- Airbag - aanvullend veiligheidssysteem.....2-49
 - Aanvullende voorzorgsmaatregelen met betrekking tot de veiligheid.....2-68
 - Hoe werkt het airbagsysteem?2-56
 - Onderhoud aanvullend veiligheidssysteem2-67
 - Waar zitten de airbags?2-51
 - Waarom werd de airbag bij een aanrijding niet geactiveerd?2-62
 - Waarschuwingslabels airbags2-69
 - Wat gebeurt er als een airbag geactiveerd wordt?2-60
- Airconditioningsysteem8-6
- Alarmknipperlichten6-2
- Als de motor niet gestart kan worden6-3
 - Als de motor niet of langzaam ronddraait6-3
 - Als de motor wel ronddraait maar niet aanslaat6-4
- Als de motor oververhit raakt.....6-7
- Antidiefstalsysteem.....3-19
- Audio (Met Touchscreen).....4-8
 - Kenmerken van uw audiosysteem4-9
 - Media4-18
 - Radio4-15
 - Setup (Instellen).....4-40

Telefoon	4-31
Automatisch verwarmings- en ventilatiesysteem	3-117
Automatische verwarming en airconditioning.....	3-118
Handmatig bediende verwarming en airconditioning	3-119
Onderhoud van het systeem.....	3-126
Werking systeem.....	3-124

B

Banden en velgen	7-28
Aanbevolen bandenspanning bij koude banden	7-29
Aandacht voor de banden	7-29
Banden met een kleine hoogte-/breedteverhouding ..	7-39
Banden vervangen	7-32
Bandenspanning controleren	7-30
Grip	7-34
Informatie op de wang van de band	7-35
Onderhoud van banden.....	7-35
Velgen vervangen.....	7-34
Wielen uitlijnen en balanceren	7-32
Wielen verwisselen	7-31
Banden en wielen	8-4
Compact reservewiel	8-5

Bandenspanningscontrolesysteem (TPMS).....	6-8
Bandenspanningscontrolesysteem	6-9
Controleer de bandenspanning	6-8
Controlelampje storing TPMS (Bandenspanningscontrolesysteem)	6-12
Een wiel wisselen met TPMS.....	6-12
Waarschuwinglampje lage bandenspanning	6-10
Waarschuwinglampje positie lage bandenspanning en aanduiding bandenspanning.....	6-10
Bandenspanningslabe.....	8-11
Belangrijke veiligheidsvoorzorgsmaatregelen	2-2
Afleiding van de bestuurder	2-2
Doe uw veiligheidsgordel altijd om	2-2
Gebruik voor alle kinderen de juiste veiligheidssystemen	2-2
Gevaren airbag.....	2-2
Houd uw auto in een veilige conditie.....	2-3
Pas uw snelheid aan.....	2-3
Belastingsindex en snelheidsindex banden (Europa).....	8-6
Blind-Spot Collision Warning (BCW, botsingswaarschuwing blinde hoek)	5-96
Instellingen Blind-Spot Collision Warning	5-98
Storing in en beperkingen van de Blind-Spot Collision Warning	5-102
Werking Blind-Spot Collision Warning.....	5-100

Blind-Spot Collision-Avoidance Assist (BCA, hulp bij het vermijden van een blindehoekbotsing).....	5-107
Instellingen Blind-Spot Collision-Avoidance Assist.....	5-109
Storing in en beperkingen van de Blind-Spot Collision-Avoidance Assist	5-116
Werking Blind-Spot Collision-Avoidance Assist ...	5-112
Brandstoflabel.....	8-12

C

Conformiteitsverklaring.....	4-43
CE (Europa)	4-43
Conformiteitsverklaring.....	8-12
Contact.....	5-7
Contactslot	5-7
Toets Engine Start/Stop	5-10
Cruise Control (CC)	5-144
Werking Cruise Control.....	5-144

D

Dashboard, overzicht (I).....	1-7
Dashboard, overzicht (II).....	1-8

Door de eigenaar uit te voeren onderhoudswerkzaamheden	7-5
Schema voor door de eigenaar uit te voeren onderhoudswerkzaamheden.....	7-5
Double clutch-transmissie	5-25
Good driving practices	5-35
Parkeren	5-35
Waarschuwingmeldingen DCT	5-27
Werking Double clutch-transmissie.....	5-25

E

Elektronisch geregeld differentieel met beperkte slip	5-53
Waarschuwingmeldingen	5-54
Elektronisch geregeld veersysteem (ECS)	5-52
Emissieregelsysteem.....	7-77
Brandstofdampafzuigstelsysteem.....	7-77
Carterventilatiesysteem.....	7-77
Emissieregelsysteem.....	7-78
Exterieur	3-44
Achterklep.....	3-45
Motorkap.....	3-44
Tankdopklep.....	3-47
Extra voorzieningen verwarmings- en ventilatiesysteem	3-133
Automatische ventilatie	3-133

Lucht opnieuw laten circuleren na gebruik van sproeivloeistof.....	3-133
Luchtcirculatie	3-133

F

Forward Collision-Avoidance Assist (FCA, Ondersteuning botsingsvermijding voorzijde) (Alleen frontzichtcamera).....	5-75
Instellingen Forward Collision-Avoidance Assist	5-76
Storing in en beperkingen van de Forward Collision-Avoidance Assist	5-82
Werking Forward Collision-Avoidance Assist	5-79

G

Geheugen bestuurdersstoel	3-20
Instapfunctie.....	3-22
Oproepen standen uit het geheugen.....	3-21
Opslaan van standen in het geheugen.....	3-21
Gloeilampen.....	7-55
Afstellen van koplamp (Europa)	7-56
Gloeilamp derde remlicht vervangen	7-64
Gloeilamp interieurverlichting vervangen.....	7-65
Lamp richtingaanwijzer opzij vervangen	7-61
Vervangen lamp mistachterlicht	7-64

Vervangen van gloeilamp kentekenplaatverlichting..	7-65
Vervangen van gloeilamp koplamp, statische bochtverlichting, parkeerlicht, richtingaanwijzer en dagrijverlichting.....	7-56
Vervangen van lamp achterlicht	7-61

H

Handgeschakelde transmissie	5-18
Bediening handgeschakelde transmissie	5-18
Rev Matching.....	5-21

I

Idle stop & go-systeem (ISG).....	5-69
Activeren van het ISG-systeem	5-69
Deactiveren van accu-sensor.....	5-74
Deactiveren van het ISG-systeem	5-73
Storing ISG-systeem	5-73
In drive-stand geïntegreerd regelsysteem.....	5-55
Eigenschappen auto	5-60
NGS (N Grin Shift)	5-58
Toets DRIVE MODE.....	5-55
Toets N.....	5-57

Instrumentenpaneel.....	3-51
Bediening instrumentenpaneel.....	3-52
Meldingen LCD-display	3-72
Meters en tellers.....	3-52
Schakelindicator transmissie	3-57
Schakelindicator.....	3-58
Waarschuwings- en controlelampjes	3-59
Interieur, overzicht.....	1-6
Interieurfilter.....	7-20
Controle filter.....	7-20
Filter vervangen.....	7-20

K

Kinderzitjes (CRS)	2-36
Kiezen van een kindersitje (CRS)	2-37
Onze aanbeveling: Vervoer kinderen altijd op de achterstoelen	2-36
Plaatsen van een kindersitje (CRS).....	2-39
Koelvloeistof.....	7-12
Controleren van het koelvloeistofpeil	7-12
Vervangen van de koelvloeistof.....	7-15
Koudemiddelsticker.....	8-12

L

Label aircocompressor.....	8-11
Lane Following Assist (LFA, rijstrook volgen)	5-148
Instellingen Lane Following Assist	5-148
Storing in en beperkingen van de Lane Following Assist	5-151
Werking Lane Following Assist	5-149
Lane Keeping Assist (LKA, rijvakassistentie)	5-89
Instellingen Lane Keeping Assist	5-89
Storing in en beperkingen van de Lane Keeping Assist	5-93
Werking Lane Keeping Assist	5-91
LCD-display	3-80
Bediening LCD-display	3-80
Modi LCD-display.....	3-81
Lekke band (met reservewiel).....	6-15
EG-conformiteitsverklaring voor krik	6-22
Krik en gereedschap	6-15
Kriklabel	6-21
Verwisselen van wielen	6-16
Lekke band (met tire mobility kit)	6-23
Aanwijzingen voor een veilig gebruik van de Tire Mobility Kit.....	6-31
Componenten van het Tire Mobility Kit (TMK).....	6-24

De bandenreparatieset gebruiken bij een lekke band	6-25
De bandenspanning aanpassen	6-29
Introductie	6-23
Luchtfilter	7-18
Filter vervangen	7-18

M

Manual speed limit assist (MSLA).....	5-127
Werking Manual Speed Limit Assist	5-127
Massa van de auto	5-203
Overbeladen	5-203
Motor	8-2
Motornummer	8-11
Motorolie	7-10
Controle van het motoroliepeil	7-10
Motorolie verversen en filter vervangen	7-11
Motorruimte	1-9, 7-3
Multimediasysteem	4-2
Antenne	4-2
Audio / Video / Navigatiesysteem (AVN).....	4-4
Audiobediening op stuurwiel.....	4-3
Bluetooth® Wireless Technology handsfree.....	4-4
Uitleg werking autoradio	4-4
USB-aansluiting.....	4-2

N

Nooduitrusting	6-36
Bandenspanningsmeter	6-36
Brandblusser	6-36
Eerstehulpset	6-36
Gevarendriehoek	6-36

O

Onderhoudswerkzaamheden	7-4
Verantwoordelijkheid van de eigenaar	7-4
Vorzorgsmaatregelen voor onderhoud uitgevoerd door eigenaar	7-4
Opbergvak.....	3-134
Dashboardkastje.....	3-134
Opbergvak middenconsole	3-134
Opbergvak voor zonnebril	3-135
Overige voorzieningen	3-136
12 V-aansluiting	3-138
Aansteker	3-139
Asbak	3-136
Bagagenet (houder).....	3-144
Bekerhouder.....	3-136
Bevestigingspunt(en) vloermat.....	3-143
Draadloos laadsysteem mobiele telefoon	3-140

Hoedenplank	3-144
Jashaak	3-142
Klok	3-142
Zonneklep	3-137
Overzicht exterieur (I)	1-2
Overzicht exterieur (II).....	1-4

P

Panoramisch schuif-/kanteldak.....	3-38
Elektrisch zonneschermb.....	3-38
Klembeveiliging.....	3-40
Omhoog/omlaag kantelen.....	3-39
Open-/dichtschuiven.....	3-39
Schuif-/kanteldak resetten.....	3-41
Waarschuwing geopend schuif-/kanteldak.....	3-42
Parkeerrem.....	7-18
Controleer de parkeerrem.....	7-18
Performance-optie.....	5-62
Instellingen Performance-optie.....	5-62
Launch Control.....	5-62
N Power Shift.....	5-68
N Track Sense Shift.....	5-67
Schakelindicator.....	5-65

R

Rear Cross-Traffic Collision Warning (RCCW, botsingswaarschuwing kruisend verkeer achteraan)	5-156
Instellingen Rear Cross-Traffic Collision Warning.....	5-157
Storing in en beperkingen van de Rear Cross-Traffic Collision Warning.....	5-160
Werking Rear Cross-Traffic Collision Warning.....	5-158
Rear Cross-Traffic Collision-Avoidance Assist (RCCA).....	5-164
Instellingen Rear Cross-Traffic Collision-Avoidance Assist.....	5-165
Storing in en beperkingen van de Rear Cross-Traffic Collision-Avoidance Assist.....	5-170
Werking Rear Cross-Traffic Collision-Avoidance Assist.....	5-166
Rem-/koppelingsvloaeistof.....	7-16
Controle van niveau rem-/koppelingsvloaeistof.....	7-16
Remsysteem.....	5-37
Antiblokkeersysteem (ABS).....	5-40
Elektronische stabiliteitsregeling (ESC).....	5-42
Goede remgewoonten.....	5-50
High Performance-remblokken.....	5-38
Hill-Start Assist Control (HAC).....	5-49

Noodstopsignaal (Emergency Stop Signal-ESS).....	5-50
Parkeerrem	5-39
Rembekrachtiging	5-37
Remblokslijtage-indicatoren	5-38
Vehicle Stability Management (VSM)	5-48
Rijden in de winter	5-188
Sneeuw en ijs	5-188
Voorzorgsmaatregelen voor rijden in de winter	5-191
Rijden met een aanhanger (Europa).....	5-194
Als u gaat rijden met een aanhanger?.....	5-195
Onderhoud bij het rijden met een aanhanger	5-202
Rijden met een aanhanger	5-198
Uitrusting voor het rijden met een aanhanger	5-198
Rijden onder speciale rijomstandigheden.....	5-185
Doorwaden van water	5-187
Op eigen kracht lostrekken van de auto	5-185
Rijden in de regen.....	5-186
Rijden in het donker	5-186
Rijden met hoge snelheden.....	5-187
Rijden onder moeilijke omstandigheden	5-185
Vloeiend nemen van bochten	5-186
Ruiten.....	3-32
Elektrisch bedienbare ruiten	3-32
Sluiten van de ruiten met afstandsbediening.....	3-37

Ruitensproeiervloeistof.....	7-17
Ruitensproeiervloeistofniveau controleren.....	7-17
Ruitenwisserbladen.....	7-21
Controle bladen.....	7-21
Vervangen van bladen.....	7-22
Ruitenwissers en ruitensproeiers	3-112
Ruitensproeier voorruit	3-114
Ruitenwissers voor	3-112
Schakelaar achterruitenwisser en -sproeier	3-116

S

Safe Exit Assist (SEA, hulp bij veilig uitstappen)	5-121
Instellingen Safe Exit Assist.....	5-121
Storing in en beperkingen van de Safe Exit Assist.....	5-124
Werking Safe Exit Assist	5-123
Slepen	6-32
Afnembare trekhaak.....	6-33
Slepen in een noodgeval.....	6-34
Slepen.....	6-32
Slimme snelheidslimietwaarschuwing (ISLW)	5-130
Instellingen Intelligent Speed Limit Warning	5-131
Storing in en beperkingen van de Intelligent Speed Limit Warning	5-134
Werking Intelligent Speed Limit Warning.....	5-131

Sloten	3-14
Kenmerken van de automatische portiervergrendeling/-ontgrendeling	3-18
Kindersloten achterportieren	3-18
Portiersloten van binnenuit vergrendelen/ontgrendelen	3-15
Portiersloten van buitenaf vergrendelen/ontgrendelen	3-14
Spiegels	3-27
Binnenspiegel	3-27
Buitenspiegel	3-28
Parkeerhulp bij achteruit inparkeren	3-31
Starten met een hulpaccu	6-4
Stoelen	2-4
Achterstoelen	2-13
Hoofdsteen	2-16
Stoelverwarming	2-20
Veiligheidsvoorzorgsmaatregelen	2-5
Voorstoelen	2-6
Stuurwiel	3-23
Claxon	3-26
Elektrische stuurbevestiging (EPS)	3-23
In hoogte en lengte verstelbare stuurkolom	3-24
Stuurwielverwarming	3-25

T

Toegang tot uw auto	3-4
Afstandsbediening	3-4
Smart Key	3-8
Startblokkeersysteem	3-13
Tripcomputer	3-94
Modi tripcomputer	3-94

U

Uitleg bij onderhoudsschema	7-7
-----------------------------------	-----

V

Veiligheidsgordels	2-22
Extra voorzorgsmaatregelen veiligheidsgordel	2-32
Veiligheidsgordels	2-26
Verzorging van veiligheidsgordels	2-34
Voorzorgsmaatregelen veiligheidsgordel	2-22
Waarschuwinglampje veiligheidsgordel	2-24
Verlichting	3-97
Interieurverlichting	3-107
Statische bochtverlichting	3-106
Verlichting buitenzijde	3-97
Welcome-systeem	3-106

Verzorging van uw auto.....	7-67
Verzorging exterieur	7-67
Verzorging interieur	7-74
Voertuigcertificatie label.....	8-10
Voertuiggewicht en inhoud bagageruimte	8-7
Voertuig-identificatienummer (VIN).....	8-10
Voorruit ontdooien en ontwasemen	3-129
Automatisch ontwasemingssysteem	3-132
Automatisch verwarmings- en ventilatiesysteem	3-130
Ontwaseming	3-131
Vóór het rijden.....	5-5
Voor het instappen	5-5
Vóór het starten	5-5

W

Waarschuwingssysteem voor de aandacht van de bestuurder (DAW)	5-136
Instelling Driver Attention Warning	5-137
Storing in en beperkingen van de Driver Attention Warning	5-141
Werking Driver Attention Warning.....	5-138
Wat te doen in een noodgeval tijdens het rijden	6-2
Als de motor afslaat op een kruising of splitsing.....	6-2
Als de motor afslaat tijdens het rijden.....	6-2
Als u tijdens het rijden een lekke band krijgt.....	6-3

Wattage gloeilampen	8-3
---------------------------	-----

Z

Zekeringen	7-40
Vervangenzekering motorruimte	7-43
Vervangenzekering zijpaneel	7-41
Zekering-/Relaiskast	7-45