

i20

INSTRUCTIEBOEKJE

Bediening

Onderhoud

Technische gegevens

Alle informatie in dit instructieboekje was actueel ten tijde van publicatie. Door HYUNDAI's streven naar een doorlopende verbetering van haar producten behouden wij ons tussentijdse wijzigingen voor.

Dit instructieboekje is van toepassing op alle uitvoeringen van dit model en bevat beschrijvingen van en uitleg over opties en de standaarduitrusting.

Hierdoor staan in dit instructieboekje mogelijk zaken beschreven die niet van toepassing zijn op uw auto.

OPMERKING: WIJZIGINGEN AAN UW HYUNDAI

Er mogen geen aanpassingen aan uw HYUNDAI worden gedaan. Aanpassingen kunnen de prestaties, veiligheid of levensduur van uw HYUNDAI in negatieve zin beïnvloeden en kunnen daarnaast in strijd zijn met de bepalingen van de beperkte garantie. Bepaalde aanpassingen kunnen tevens in strijd zijn met de regelgeving van het betreffende ministerie en andere overheidsinstanties in uw land.

WAARSCHUWING M.B.T. STEREO GELUIDSINSTALLATIES

Uw auto is voorzien van elektronisch geregelde brandstofinspuiting en andere elektronische componenten. Als een tweewegradio of mobiele telefoon niet op de juiste wijze wordt ingebouwd/ aangepast, heeft dat mogelijk een nadelige invloed op elektronische systemen. We raden u daarom aan de instructies van de fabrikant van de radio nauwkeurig te volgen of uw HYUNDAI-dealer te raadplegen over voorzorgsmaatregelen of speciale instructies met betrekking tot het inbouwen van dergelijke apparatuur.

WAARSCHUWING! (INDIEN VAN TOEPASSING)

De auto is uitgerust met een apparaat van het systeem Pan-european eCall dat de hulpdiensten belt. Elke eigenhandige of ongeautoriseerde inbreuk op het eCall-systeem, voertuigsystemen of onderdelen daarvan, de installatie van apparatuur die niet wordt aanbevolen door de autofabrikant en/of door geautoriseerde HYUNDAI-dealers, kan leiden tot een onjuiste werking (van het apparaat van) het eCall-systeem, foutieve oproepen, storingen in het apparaat (in auto's) in het geval van een verkeersongeval of andere ongelukken, terwijl u noodhulp nodig hebt.

Dit kan gevaarlijk zijn en uw leven bedreigen!

WAARSCHUWING INZAKE VEILIGHEID EN VOERTUIG SCHADE

In dit instructieboekje vindt u informatie onder de koppen GEVAAR, WAARSCHUWING, OPMERKING en AANWIJZING.

Deze koppen geven het volgende aan:



GEVAAR

GEVAAR verwijst naar een gevaarlijke situatie die, indien niet vermeden, ernstig letsel tot gevolg zal hebben.



WAARSCHUWING

WAARSCHUWING verwijst naar een gevaarlijke situatie die, indien niet vermeden, ernstig letsel tot gevolg kan hebben.



OPMERKING

OPMERKING verwijst naar een gevaarlijke situatie die, indien niet vermeden, licht tot middelzwaar letsel tot gevolg kan hebben.

AANWIJZING

AANWIJZING verwijst naar een gevaarlijke situatie die, indien niet vermeden, kan leiden tot schade aan de auto.

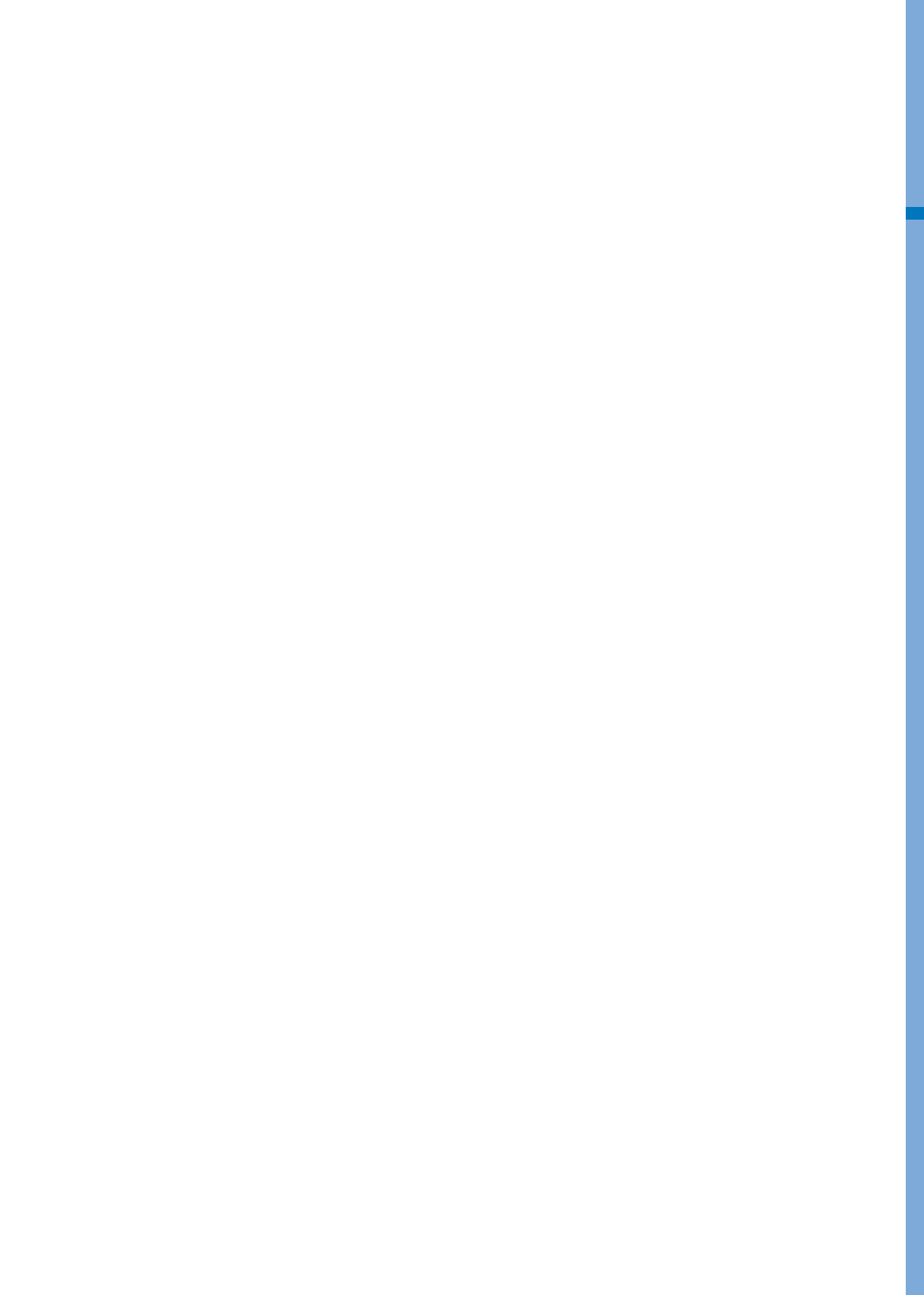

Inhoudsopgave

Voorwoord	1
Uw auto in één oogopslag	2
Veiligheidssysteem van uw auto	3
Instrumentenpaneel	4
Handige functies van uw auto	5
Rijden met uw auto	6
Bestuurder hulpsysteem	7
Noodsituaties	8
Onderhoud	9
Index	I

EEN WOORD VOORAF

Gefeliciteerd en hartelijk dank voor het kiezen van een HYUNDAI. We vinden het fijn u te verwelkomen bij de groeiende groep mensen die zich onderscheiden door HYUNDAI te rijden. We zijn erg trots op de geavanceerde techniek en hoogwaardige constructie van elke HYUNDAI die we maken.

In dit instructieboekje maakt u kennis met de kenmerken en bediening van uw nieuwe HYUNDAI. Om vertrouwd te raken met uw nieuwe HYUNDAI en er optimaal van te genieten, raden we u aan dit instructieboekje zorgvuldig door te lezen alvorens met uw nieuwe auto te gaan rijden.

In dit instructieboekje staan belangrijke veiligheidsaspecten en instructies die bedoeld zijn om u vertrouwd te maken met de bedieningselementen en veiligheidsvoorzieningen van uw auto, zodat u veilig met uw auto kunt rijden.

In dit instructieboekje staat ook informatie over onderhoud dat erop is gericht een veilige bediening van uw auto te mogelijk te maken. We raden u aan alle service en onderhoud aan uw auto door een officiële HYUNDAI-dealer te laten uitvoeren. HYUNDAI-dealers zijn toegerust om kwalitatief hoogwaardige service, onderhoud en overige assistentie te bieden.

Dit instructieboekje hoort bij de auto en moet bewaard worden in de auto, zodat u het op elk moment kunt raadplegen. Dit instructieboekje moet bij de auto blijven als u de auto verkoopt, zodat de volgende eigenaar de beschikking heeft over belangrijke informatie met betrekking tot de bediening, de veiligheid en het onderhoud.

HYUNDAI MOTOR COMPANY



OPMERKING

Het gebruik van brandstoffen en smeermiddelen van een slechte kwaliteit die niet aan de HYUNDAI-specificaties voldoen, kan leiden tot ernstige schade aan de motor en transmissie. Gebruik altijd brandstoffen en smeermiddelen van hoge kwaliteit die voldoen aan de specificaties die op bladzijde 2-14 in het hoofdstuk Technische gegevens van de gebruikshandleiding zijn vermeld.

Copyright 2020 HYUNDAI Motor Company. Alle rechten voorbehouden. Niets uit deze uitgave mag worden gereproduceerd, opgeslagen in een systeem voor het opslaan en terughalen van informatie of verspreid in welke vorm en op welke wijze dan ook zonder voorafgaande schriftelijke toestemming van HYUNDAI Motor Company.

GEBRUIK VAN DIT INSTRUCTIEBOEKJE

Wij willen u helpen om het meeste rijplezier van uw auto te krijgen. Het instructieboekje kan daar op vele manieren toe bijdragen. Wij raden u ten zeerste aan het complete instructieboekje door te lezen. Om de kans op letsel te beperken, moet u met name de gedeeltes met GEVAAR, WAARSCHUWING en OPMERKING door het gehele instructieboekje lezen.

De afbeeldingen vormen een waardevolle aanvulling op de tekst. In uw instructieboekje vindt u informatie over de kenmerken, over belangrijke veiligheidsaspecten en over het rijden onder diverse omstandigheden.

De algemene indeling van het instructieboekje vindt u in de inhoudsopgave. Gebruik de index als u op zoek bent naar een specifiek onderdeel of onderwerp; de index bestaat uit een alfabetische lijst van alle informatie in dit instructieboekje.

Hoofdstukken: Dit instructieboekje heeft 9 hoofdstukken en een index. Elk hoofdstuk begint met een korte inhoudsopgave, zodat u direct kunt zien of het gewenste hoofdstuk de gewenste informatie bevat.

VEILIGHEIDSBERICHTEN

Uw veiligheid, en de veiligheid van anderen, is heel belangrijk. Dit instructieboekje voorziet u van vele veiligheidsmaatregelen en werkingsprocedures. Deze informatie maakt u attent op mogelijke gevaren die u of anderen kunnen kwetsen, maar ook schade kunnen aanbrengen aan uw auto.

De waarschuwingen en instructies in dit instructieboekje zijn voor uw veiligheid. Het niet opvolgen van deze waarschuwingen en instructies kan leiden tot ernstig letsel.

Waarschuwingen en instructies opgenomen in dit instructieboekje zijn er voor uw veiligheid. Gebrekkige opvolging van de veiligheidswaarschuwingen en instructies kan leiden tot ernstig letsel of de dood.

In dit gehele instructieboekje zullen GEVAAR, WAARSCHUWING, OPMERKING, AANWIJZING en het veiligheidswaarschuwingssymbool worden gebruikt



Dit is het veiligheidswaarschuwingssymbool. Het wordt gebruikt om u te waarschuwen voor mogelijk lichamelijk letsel. Volg alle veiligheidsaanwijzingen bij dit symbool op om mogelijk letsel of de dood te voorkomen. Het waarschuwingssymbool gaat vooraf aan de signaalwoorden GEVAAR, WAARSCHUWING en OPMERKING.



GEVAAR

GEVAAR verwijst naar een gevaarlijke situatie die, indien niet vermeden, ernstig letsel tot gevolg zal hebben.



WAARSCHUWING

WAARSCHUWING verwijst naar een gevaarlijke situatie die, indien niet vermeden, ernstig letsel tot gevolg kan hebben.



OPMERKING

OPMERKING verwijst naar een gevaarlijke situatie die, indien niet vermeden, licht tot middelzwaar letsel tot gevolg kan hebben.

AANWIJZING

AANWIJZING verwijst naar een gevaarlijke situatie die, indien niet vermeden, kan leiden tot schade aan de auto.

VEREISTE BRANDSTOF

Benzinemotor

Loodvrij

Europa

Voor optimale prestaties raden we u aan ongelode benzine te en met een octaangetal van RON (Research Octane Number) 95/AKI (Anti Klop Index) van 91 of hoger. U kunt ook loodvrije benzine tanken met een octaangetal van RON 91-94/AKI 87-90, maar hierdoor nemen de prestaties van de auto mogelijk enigszins af. (Gebruik geen brandstof die methanol bevat)

Behalve Europa

Voor optimale prestaties raden we u aan ongelode benzine te en met een octaangetal van RON (Research Octane Number) 91/AKI (Anti Klop Index) van 87 of hoger. (Gebruik geen brandstof die methanol bevat)

Bij gebruik van LOODVRIJE BENZINE zijn de prestaties maximaal en de uitlaatgassen het schoonst en wordt vervuiling van de bougies tegengegaan.



OPMERKING

GEBRUIK NOOIT LOODHOUDENDE BENZINE. Loodhoudende benzine is schadelijk voor de katalysatoren de lambdasensor van het motorregelsysteem en zal de emissieregeling nadelig beïnvloeden.

Voeg nooit andere dan de voorgeschreven brandstofadditieven toe aan de brandstoftank (We raden u aan een officiële HYUNDAI-dealer te raadplegen voor meer informatie.)



WAARSCHUWING

- Probeer de tank niet verder te vullen nadat het vulpistool automatisch is afgeslagen.
- Controleer altijd of de tankdop goed vastgedraaid is om morsen van brandstof in geval van een aanrijding te voorkomen.

Loodhoudend (indien van toepassing)

In sommige landen moet er loodhoudende benzine worden gebruikt. We adviseren u contact op te nemen met een officiële HYUNDAI-dealer als u loodhoudende benzine gaat gebruiken.

Het vereiste octaangetal voor loodhoudende benzine is gelijk aan dat voor loodvrije benzine.

Benzine die alcohol en methanol bevat

In sommige landen is naast benzine ook gasohol verkrijgbaar. Dit is een mengsel van benzine en ethanol of methanol.

Gebruik dit mengsel niet met meer dan 10% ethanol en gebruik geen benzine of mengsel dat methanol bevat. Deze brandstoffen kunnen rijproblemen en schade aan het brandstofsysteem, het motormanagementsysteem en het emissieregelsysteem veroorzaken.

Gebruik gasohol niet langer wanneer er rijproblemen optreden.

Schade aan de auto of rijproblemen vallen mogelijk niet onder de fabrieksgarantie wanneer ze veroorzaakt worden door het gebruik van:

1. Gasohol met meer dan 10% ethanol.
2. Benzine of gasohol die methanol bevat.
3. Loodhoudende benzine of loodhoudende gasohol.



OPMERKING

Gebruik nooit gasohol die methanol bevatten. Gebruik gasohol producten niet langer wanneer er rijproblemen optreden.

Overige brandstoffen

Het gebruik van brandstofadditieven als:

- Brandstofadditieven met siliconen
- Brandstofadditieven met MMT (mangaan, Mn)
- Brandstofadditieven met ferroceen (op basis van ijzer)
- Andere brandstofadditieven op basis van metalen

kan leiden tot overslaan, slechte acceleratie, afslaan van de motor, schade aan de katalysator of abnormale corrosie en kan schade aan de motor veroorzaken hetgeen leidt tot een afname van de totale levensduur van de aandrijflijn.

AANWIJZING

Schade aan het brandstofsysteem van uw auto of het verhelpen van problemen met betrekking tot de prestaties van de auto door de toepassing van deze brandstoffen wordt niet gedekt door de beperkte garantie van uw nieuwe auto.

Gebruik van MTBE

Geadviseerd wordt geen brandstof in uw auto te gebruiken die meer dan 15,0 volumeprocent MBTE (Methyl Tertiair Butyl Ether) (zuurstofmassa 2,7%) bevat.

Brandstof die meer dan 15,0 volumeprocent MBTE (zuurstofmassa 2,7%) bevat kan de prestaties van de auto in negatieve zin beïnvloeden en dampvorming of slecht aanslaan veroorzaken.



OPMERKING

Schade aan het brandstofsysteem van uw auto of het verhelpen van problemen met betrekking tot de prestaties van de auto worden niet door de garantie gedekt indien ze veroorzaakt worden door brandstof die methanol bevat of brandstof die meer dan 15,0% volumeprocent MTBE (Methyl Tertiair Butyl Ether) (zuurstofmassa 2,7%) bevat.

Gebruik geen methanol

Uw auto is niet geschikt voor het gebruik van methanol (methylalcohol). Dit type brandstof heeft een negatieve invloed op de prestaties van uw auto en kan schade aan het brandstofsysteem, het motormanagementsysteem en het emissieregelsysteem veroorzaken.

Brandstofadditieven

HYUNDAI adviseert het gebruik van kwalitatief hoogwaardige brandstoffen die voldoen aan de Europese brandstofnormen (EN228) of gelijkwaardige normen.

Klanten die niet de beschikking hebben over kwalitatief hoogwaardige benzine brandstoffen met de juiste additieven wordt geadviseerd om conform het onderhoudsschema een fles additieven toe te voegen aan de brandstoftank als er problemen zijn met het starten of als de motor niet soepel draait (zie hoofdstuk 9 "Normaal onderhoudsschema").

Uw officiële HYUNDAI-dealer kan u de additieven leveren en kan tevens informatie verstrekken over het gebruik daarvan. Gebruik nooit meerdere additieven tegelijk.

Rijden in het buitenland

Als u van plan bent om met uw auto naar het buitenland te gaan:

- Zorg ervoor dat uw auto voldoet aan de in dat land geldende wettelijke voorschriften met betrekking tot registratie en verzekering.
- Informeer of de juiste brandstof verkrijgbaar is.

AANPASSINGEN AAN DE AUTO

- Er mogen geen aanpassingen aan deze auto worden gedaan. Door aanpassingen kunnen de prestaties, de veiligheid of de levensduur van uw auto beïnvloed worden. Aanpassingen kunnen zelfs in strijd zijn met overheidsbepalingen en milieuvorschriften.
Bovendien worden eventuele schade en problemen die door een dergelijke verandering ontstaan, niet gedekt door de garantie.
- Als u niet-toegestane elektronische apparaten gebruikt, kan de auto zich abnormaal gedragen, kan schade aan de bedrading ontstaan, raakt de accu mogelijk ontladen of is er kans op brand. Voor uw veiligheid raden wij u aan geen ongeautoriseerde elektronische apparaten te gebruiken.

INRIJPROCEDURE

U kunt echter door het opvolgen van een paar eenvoudige aanwijzingen gedurende de eerste 1.000 km de prestaties, het brandstofverbruik en de levensduur van uw auto in positieve zin beïnvloeden.

- Laat de motor niet met te veel toeren draaien.
- Houd tijdens het rijden het motortoerental tussen de 2.000 - 4.000 omw/min.
- Rijd niet gedurende langere tijd met een constante snelheid. Om de motor goed in te rijden, moet het motortoerental worden gevarieerd.
- Vermijd plotseling afremmen, behalve in noodgevallen, om de onderdelen van het remsysteem de gelegenheid te geven op elkaar in te lopen.

RETOURNEREN VAN GEBRUIKTE AUTO'S (EUROPA)

Hyundai promoot de milieuvriendelijke verwerking van afgedankte voertuigen. U kunt uw afgedankte voertuig overlaten aan uw Hyundai-verdelers, in overeenstemming met de Europese recyclage-richtlijn voor voertuigen.

Gedetailleerde informatie vindt u op de homepage van de Nederlandse HYUNDAI-importeur.

2. Uw auto in één oogopslag

Overzicht exterieur (I).....	2-2
Overzicht exterieur (II).....	2-3
Overzicht interieur	2-4
Overzicht dashboard	2-5
Motorruimte	2-6
Afmetingen.....	2-9
Motor specificatie.....	2-9
Wattage gloeilampen	2-10
Banden en velgen	2-11
Airconditioningsysteem.....	2-12
Belastingsindex en snelheidsindex banden.....	2-12
Maximaal toelaatbaar voertuiggewicht	2-13
Inhoud bagageruimte.....	2-13
Aanbevolen smeermiddelen en hoeveelheden	2-14
Aanbevolen SAE-viscositeitsindex.....	2-16
Voertuig-identificatienummer (VIN)	2-17
Voertuigcertificatielabel.....	2-17
Bandenspanningslabel	2-18
Motornummer.....	2-18
Label aircocompressor	2-19
Brandstoflabel.....	2-19
Verklaring van conformiteit.....	2-20

OVERZICHT EXTERIEUR (I)

- ° Vooraanzicht
- 5 Portier



De werkelijke vorm kan verschillen van de afbeelding.

OBC3010001

1. Motorkap	5-35
2. Koplamp	9-57
3. Mistlampen vóór	9-61
4. Banden en velgen	9-31
5. Buitenspiegel	5-24
6. Voorruitwischerbladen	9-25
7. Ruiten	5-27
8. Ultrasoonsensoren vooraan	7-128

OVERZICHT EXTERIEUR (II)

- Achteraanzicht
- 5 Portier



De werkelijke vorm kan verschillen van de afbeelding.

OBC3010002

1. Antenne	5-93
2. Portieren	5-13
3. Tankdopklep	5-38
4. Ultrasoonsensoren achter	7-126
5. Derde remlicht	9-72
6. Achteruitrijcamera*	7-103
7. Achterruitwischerblad*	9-26
8. Achterklep	5-36

INTERIEUR OVERZICHT



De werkelijke vorm kan verschillen van de afbeelding.

OBC3010003

1. Portiergreep	5-16
2. Schakelaar buitenspiegelbediening	5-25
3. Toets inklapbare buitenspiegel.....	5-26
4. Schakelaar ruitbediening	5-27
5. Blokkeertoets ruitbediening	5-30
6. Hendel motorkapontgrendeling	5-35
7. Schakelaar Koplampverstelling	5-46
8. Schakelaar stuurwielverwarming	5-22
9. Toets Idle Stop & Go OFF*	6-45
10. Schakelaar Elektronische stabiliteitsregeling (ESC)	6-38
11. Schakelaar storing in controlesysteem lage bandenspanning (TPMS)	8-11
12. Zekeringkast.....	9-41
13. Stuurwiel	5-20
14. Stoelen.....	3-4
15. Bedieningstoets dashboardverlichting.....	4-4

OVERZICHT DASHBOARD



- | | | | |
|---|------------------|---|-------|
| 1. Bediening verlichting/
Richtingaanwijzers schakelaar..... | 5-41 | 12. Verwarmings- en
ventilatiesysteem* | 5-56 |
| 2. Stuurwielbediening audiosysteem* | 5-94 | 13. Infotainmentsysteem | 5-93 |
| 3. Instrumentenpaneel | 4-2 | 14. Knop waarschuwingsknipperlicht | 8-2 |
| 4. Claxon | 5-22 | 15. Schakelaar centrale de
portiervergrendeling/
ontgrendeling..... | 5-15 |
| 5. Bestuurdersairbag | 3-43 | 16. Voorpassagiersairbag | 3-43 |
| 6. Schakelaar ruitenwissers en
-sproeiers | 5-46 | 17. Dashboardkastje | 5-82 |
| 7. Bestuurdersassistentie-
schakelaars..... | 7-29, 7-76, 7-99 | 18. Parking Safety-knop | 7-128 |
| 8. Contact | 6-5 | 19. Rijmodus Toets | 6-54 |
| 9. Versnellingshendel | 6-13 | 20. Schakelaar stoelverwarming..... | 3-16 |
| 10. USB-lader | 5-86 | 21. Parkeren/Camera Toets..... | 7-103 |
| 11. USB-aansluiting | 5-93 | | |

MOTORRUIMTE

■ Smartstream G 1.0 T-GDi / Smartstream G1.0 T-GDi (48V) MHEV

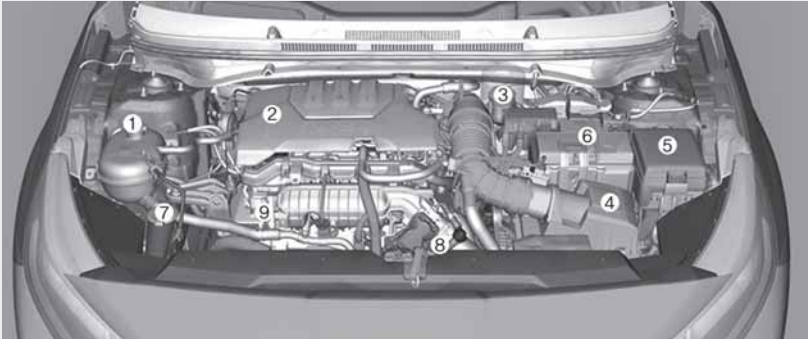

De werkelijke uitvoering kan verschillen met de afbeelding.

OBC3090001

1. Koelvloeistofreservoir.....	9-14
2. Vuldop motorolie	9-13
3. Rem/koppelingsvloeistofreservoir*.....	9-18
4. Luchtfilter	9-22
5. Zekeringkast	9-40
6. Accu	9-27
7. Ruitensproeierreservoir.....	9-21
8. Radiateur dop	9-15
9. Peilstok motorolie.....	9-12

■ Smartstream G1.2

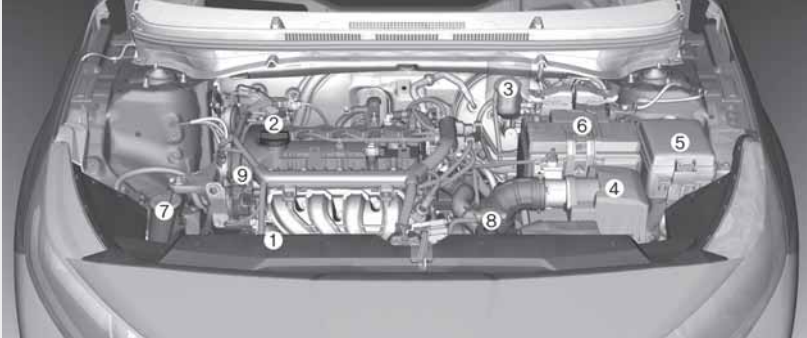

De werkelijke uitvoering kan verschillen met de afbeelding.

OBC3090003

1. Koelvloeistofreservoir.....	9-14
2. Vuldop motorolie	9-13
3. Rem/koppelingsvloeistofreservoir*.....	9-18
4. Luchtfilter	9-22
5. Zekeringkast	9-40
6. Accu	9-27
7. Ruitensproeierreservoir.....	9-21
8. Radiateur dop	9-15
9. Peilstok motorolie.....	9-12

■ Benzine 1,4

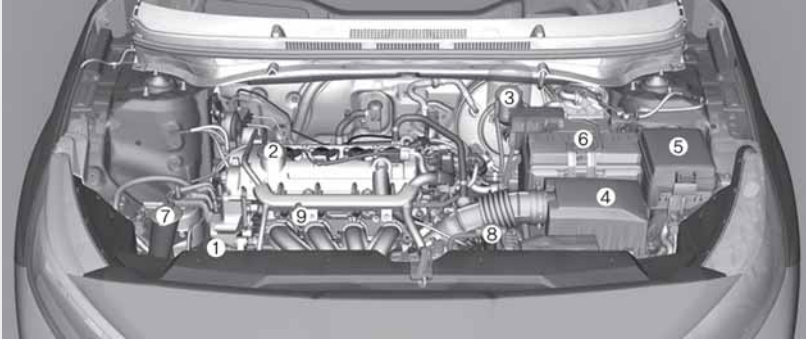

De werkelijke uitvoering kan verschillen met de afbeelding.

OBC3090004

1. Koelvloeistofreservoir.....	9-14
2. Vuldop motorolie	9-13
3. Rem/koppelingsvloeistofreservoir*.....	9-18
4. Luchtfilter	9-22
5. Zekeringkast	9-40
6. Accu	9-27
7. Ruitensproeierreservoir.....	9-21
8. Radiateur dop	9-15
9. Peilstok motorolie.....	9-12

*: indien van toepassing

AFMETINGEN

mm

Onderwerpen		5 Portier
Totale lengte		4,040
Totale breedte		1,775
Totale hoogte		1,450
Spoorbreedte vóór	185/65R15	1,545
	195/55R16	1,539
	215/45R17	1,531
Spoorbreedte achter	185/65R15	1,549
	195/55R16	1,543
	215/45R17	1,536
Wielbasis		2,580

MOTOR SPECIFICATIE

Onderwerp	Smartstream G 1.0 T-GDi/ Smartstream G1.0 T-GDi (48V) MHEV	Smartstream G1.2	Benzine 1,4
Onderwerp cilinderinhoud cc	998	1,197	1,368
Boring x slag mm	71.0 x 84.0	71.0 x 75.6	72.0 x 84.0
Ontstekingsvolgorde	1-2-3	1-3-4-2	1-3-4-2
Aantal cilinders	3	4	4

WATTAGE GLOEILAMPEN

Gloeilamp		Gloeilamp- type	Wattage	
Voor	Type A	Koplampen (dimlicht/ grootlicht)	H19	60/55
		Richtingaanwijzerlampen	PY21W	21
		Parkeerlichten (indien van toepassing)	W5W	5
	Type B	Koplamp (grootlicht/ dimlicht)	LED	LED
		Richtingaanwijzerlampen	LED	LED
		Dagrijverlichting & Parkeerlichten (DRL&PSTN)	LED	LED
		Statisch buiglicht	LED	LED
	Dagrijverlichting (gloeilamp)		P21W	21
	Dagrijverlichting (LED)		LED	LED
	Richtingaanwijzers opzij		WY5W	5
Mistlamp (indien van toepassing)		HB4	51	
Achter	Type A	Achterlicht	W5W	5
		Parkeerverlichting/ Stoplicht	P21/5W	5/21
		Richtingaanwijzerlampen	PY21W	21
	Achteruitrijlicht		P21W	2
	Type B	Achterlicht	LED	LED
		Stoplicht	LED	LED
		Richtingaanwijzerlampen	PY21W	21
		Achteruitrijlicht	W16W	16
	Mistlamp		P21W	21
	Derde remlicht		W5W	5
Kentekenplaatverlichting		W5W	5	
Interieur	Interieurverlichting		W5W	5
	Leeslampje		FESTOON	8
	Bagageruimteverlichting		FESTOON	10

Type A: MFR (Multi Focus Reflector)-koplamp

BANDEN EN VELGEN

Onderwerp	Banden- maat	Velgmaat	Bandenspanning, bar (kPa, psi)				Aanhaal moment wielhoeren kgm (lb.ft, Nm)
			Normale belasting *1		Maximum belasting		
			Voor	Achter	Voor	Achter	
Standaard- band	185/65R15	6.0J X 15	2.35 (34, 235)	2.15 (31, 215)	2.4 (35, 240)	2.5 (36, 250)	11~13 (79~94, 107~127)
	195/55R16	6.0J X 16	2.35 (34, 235)	2.15 (31, 215)	2.4 (35, 240)	2.6 (38, 260)	
	215/45R17	7.0J X 17	2.35 (34, 235)	2.15 (31, 215)	2.4 (35, 240)	2.6 (38, 260)	
Standaard- band (ECO pack)	185/65R15	6.0J X 15	2.5 (36, 250)	2.3 (33, 230)	2.5 (36, 250)	2.5 (36, 250)	
Tijdelijke band	T125/80D15	3.5JX15	4.2 (60, 420)				

*1: Normale belasting: Tot 3 personen

AANWIJZING

- Het is toegestaan de standaard bandenspanning te verhogen met 20 kPa (3 psi) als er op korte termijn lagere temperaturen worden verwacht. Banden verliezen gemiddeld 7 kPa (1 psi) voor elke temperatuurdaling van 7°C. Als er extreme temperatuurschommelingen worden verwacht, controleer de bandenspanning dan indien nodig opnieuw om de banden op de juiste spanning te houden.
- De bandenspanning daalt over het algemeen wanneer u rijdt in gebieden die ver boven de zeespiegel liggen. Controleer dus de bandenspanning voordat u gaat rijden in hoger gelegen gebieden.

Breng de bandenspanning indien nodig op het juiste niveau (bandenspanning per hoogte: +10 kPa/1 km (+2,4 psi)).



OPMERKING

Gebruik bij het vervangen van banden **ALTIJD** dezelfde wat betreft maat, type, merk, constructie en loopvlakpatroon als waarmee het voertuig is geleverd. Zo niet, dan kunnen de bijbehorende onderdelen beschadigd raken of slecht werken.

AIRCONDITIONINGSSYSTEEM

Onderwerp	Volumegewicht	Classificatie
Koedemiddel g (oz.)	470 ± 25 g (15.17 ± 0.8)	R-1234yf
	500 ± 25 g (16.07 ± 0.8)	R-134a
Compressorolie g (oz.)	110 (3.88)	PAG

Neem voor meer informatie contact op met een officiële HYUNDAI-dealer.

BELASTINGSINDEX EN SNELHEIDSINDEX BANDEN

Onderwerp	Bandenmaat	Velgmaat	Belastingsindex		Snelheidsindex	
			LI * ¹	kg	SS * ²	km/h
Standaardband	185/65R15	6.0J X 15	88	560	H	210
	195/55R16	6.0J X 16	87	545	H	210
	215/45R17	7.0J X 17	91	615	V	240
Y					300	
Tijdelijke band	T125/80D15	3.5JX15	95	690	M	130

*1 LI: BELASTINGSINDEX

*2 SS: SNELHEIDSINDEX

AANBEVOLEN SMEERMIDDELEN EN HOEEVELHEDEN

Gebruik voor een optimale werking en een lange levensduur van motor en aandrijflijn uitsluitend smeermiddelen van de juiste kwaliteit. Het gebruik van de juiste smeermiddelen helpt ook het motorrendement verhogen, wat een gunstiger brandstofverbruik oplevert.

Deze smeermiddelen en vloeistoffen worden aanbevolen voor gebruik in uw auto.

Smeermiddel		Hoeveelheid	Classificatie
Motorolie *1 (verversen) 	Smartstream G 1.0 *2 T-GDi/Smartstream G1.0 T-GDi (48V) MHEV	3.6 ℓ (3.8 US qt.)	SAE 0W20, API SN PLUS / SP of ILSAC GF-6
	Smartstream G1.2 *2	3.4 ℓ (3.6 US qt.)	
	Benzine 1,4 *3	3.5 ℓ (3.7 US qt.)	SAE 5W20, API Meest recente (ILSAC Meest recente)
Handge- schakelde versnellings- bakolie	Smartstream G 1.0 T-GDi/Smartstream G1.0 T-GDi (48V) MHEV	1.5~1.6 ℓ (1.58~1.69 US qt.)	API GL-4, SAE 70W - SK: HK SYN MTF 70W - H.K.SHELL: SPIRAX S6 GHME 70W MTF - GS CALTEX: GS MTF HD 70W
	Smartstream G 1.2	1.3~1.4 ℓ (1.37~1.48 US qt.)	
	Benzine 1,4	1.5~1.6 ℓ (1.58~1.69 US qt.)	
Actuatorvloeistof van de Intelligente handgeschakelde transmissie (iMT)-systeem	Smartstream G1.0 T-GDi (48V) MHEV	0.082 ℓ (0.087 US qt.)	SAE J1704 DOT-4 LV, ISO4925 CLASS-6, FMVSS116 DOT-4, FMVSS116 DOT-3
Automatische transmissie- vloeistof	Benzine 1,4	7.2 ℓ (7.6 US qt.)	ATF SP-IV - SK ATF SP-IV - MICHANG ATF SP-IV - NOCA ATF SP-IV - Originele Hyundai ATF SP-IV - GS ATF SP-IV
Double clutch- transmissie- vloeistof	Smartstream G 1.0 T-GDi/Smartstream G1.0 T-GDi (48V) MHEV	1.6~1.7 ℓ (1.69~1.78 US qt.)	API GL-4, SAE 70W HK D DCTF TGO-10 (SK) SPIRAX S6 GHDE 70W DCTF (H.K.SHELL) 7 DCTF HKM (S-OIL)

Smeermiddel		Hoeveelheid	Classificatie
Koelvloeistof	Smartstream G 1.0 T-GDi/		6.37 ℓ (6.73 US qt.)
	Smartstream G1.0 T-GDi (48V) MHEV		6.45 ℓ (6.81 US qt.)
	Smartstream G 1.2	5M/T	4.66 ℓ (4.92 US qt.)
	Benzine 1,4	6A/T	4.50 ℓ (4.75 US qt.)
6M/T		4.35 ℓ (4.59 US qt.)	
Rem-/koppelingsvloeistof		0.7-0.8 ℓ (0.7-0.8 US qt.)	FMVSS116 DOT-4
Brandstof		40 ℓ (10.56 US gal.)	-

*1: Zie de SAE-viscositeitsindex op de volgende pagina.

*2: Vereist <API SN PLUS (of hoger) Full synthetisch > kwaliteit motorolie. Als een motorolie van mindere kwaliteit (minerale olie inclusief semisynthetische) wordt gebruikt, moeten de motorolie en het motoroliefilter worden vervangen zoals aangegeven bij zware voorgeschreven onderhoud.

*3: Vereist <API Meest recente (ILSAC Meest recente) Full synthetisch > kwaliteit motorolie. Als een motorolie van mindere kwaliteit (minerale olie inclusief semisynthetische) wordt gebruikt, moeten de motorolie en het motoroliefilter worden vervangen zoals aangegeven bij zware voorgeschreven onderhoud.

Aanbevolen SAE-viscositeitsindex



OPMERKING

Zorg ervoor dat u de omgeving rond vuldoppen, aftappluggen en de peilstok altijd goed reinigt alvorens het peil te controleren of de vloeistof af te tappen. Dit is vooral van belang in gebieden met veel stof of zand en als er met de auto over onverharde wegen wordt gereden. Door het schoonmaken wordt voorkomen dat vuil en zand in de motor of andere componenten binnendringt en schade veroorzaakt.

De viscositeit (vloeibaarheid) van de motorolie is van invloed op het brandstofverbruik en op de werking onder koude weersomstandigheden (starten en oliecirculatie). Motoroliën met een lagere viscositeit geven een lager brandstofverbruik en betere prestaties onder koude weersomstandigheden, terwijl motoroliën met een hogere viscositeit echter wenselijk zijn voor een goede smering bij warme buitentemperaturen. Het gebruik van oliën met een andere dan de aanbevolen viscositeit kan resulteren in motorschade.

Houd bij de keuze van een olie rekening met de te verwachten buitentemperaturen tot aan de volgende olieversing.

Kies dan aan de hand van de tabel de aanbevolen olieviscositeit.

		Temperatuurbereik SAE-viscositeitsindex								
Temperatuur	°C	-30	-20	-10	0	10	20	30	40	50
	°F	-10	0	20	40	60	80	100	120	
Smartstream G1.2/ G1.0 T-GDI/48V MHEV *1		0W-20								
Benzine 1,4 *1										

*1: Als er minerale olie of semisynthetische olie wordt gebruikt, is dit een ernstige afwijking van het voorgeschreven onderhoud voor het verversen van de motorolie.



Een motorolie met dit keurmerk van het American Petroleum Institute (API) voldoet aan de eisen van het International Lubricant Specification Advisory Committee (ILSAC). Het wordt aanbevolen om alleen motoroliën met dit API-keurmerk te gebruiken.

VOERTUIG-IDENTIFICATIENUMMER (VIN)



Het voertuig-identificatienummer (VIN) is het nummer dat gebruikt wordt bij de registratie van uw auto en bij alle zaken die te maken hebben met eigendom, enz.

Het nummer is op de vloer onder de rechtersvoorstool rechtsvoor gestanst. Open het afdekkapje om het nummer te kunnen controleren.



Het VIN staat ook op een plaatje dat is bevestigd aan de bovenzijde van het dashboard. Het nummer op dit plaatje kunt u van buitenaf goed zien door de voorruit.

VOERTUIGCERTIFICATIE LABEL



Op het voertuigcertificatielabel op de middenstijl aan bestuurderszijde (of voorpassagierszijde) staat het voertuig-identificatienummer (VIN).

BANDENSANNINGSLABEL



De banden waarmee uw nieuwe auto is uitgerust zijn zorgvuldig geselecteerd voor de beste prestaties onder normale rijomstandigheden.

Op het bandenspanningslabel op de middenstijl aan linkerkant staan de bandenspanningen voor de verschillende gebruiksomstandigheden.

MOTORNUMMER

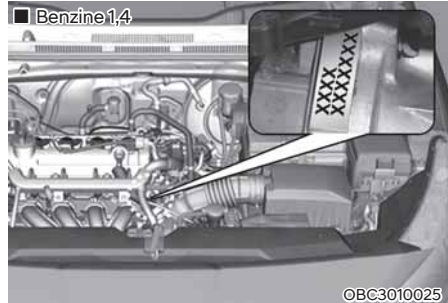
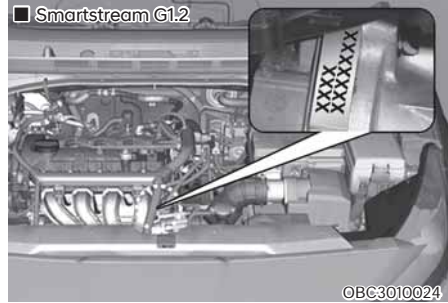

Het motornummer is in het motorblok ingeslagen op de plaats die in de afbeelding is aangegeven.

LABEL AIRCOCOMPRESSOR



Een label voor de aircocompressor geeft u informatie over het type compressor waarmee uw auto is uitgerust, zoals model, onderdeelnummer leverancier, productienummer, koudemiddel (1) en smeermiddel (2).

BRANDSTOFLABEL (INDIEN VAN TOEPASSING)

Het brandstoflabel zit op de tankdopklep.



A. Octaangetal van loodvrije benzine

- 1) RON/ROZ: Research Octane Number
- 2) (R+M)/2, AKI: Anti Knock Index

B. Identificatie benzinesoorten

- × Dit symbool staat voor bruikbare brandstof. Gebruik geen andere brandstof.

C. Voor meer informatie, raadpleeg "Vereiste brandstof" in het hoofdstuk 1.

VERKLARING VAN CONFORMITEIT (INDIEN VAN TOEPASSING)



De componenten van het voertuig die werken met een radio frequentie voldoen aan de eisen en andere relevante bepalingen van richtlijn 1995/5/EG.

Nadere informatie, inclusief de verklaring van de fabrikant over de conformiteit is beschikbaar op de volgende HYUNDAI website;

<http://service.hyundai-motor.com>

3. Veiligheidssysteem

Belangrijke veiligheidsmaatregelen	3-2
Doe uw veiligheidsgordel altijd om	3-2
Gesp ook alle kinderen vast.....	3-2
Gevaaren airbag	3-2
Afleiding van de bestuurder	3-2
Beheers uw snelheid.....	3-3
Houd uw auto in een veilige toestand	3-3
Stoelen.....	3-4
Veiligheidsmaatregelen	3-5
Voorstoelen.....	3-6
Achterstoelen	3-10
Hoofdsteun.....	3-12
Stoelverwarming	3-16
Waarschuwing voor de achterpassagier (ROA)	3-17
Veiligheidsgordels.....	3-19
Veiligheidsmaatregelen veiligheidsgordel	3-19
Waarschuwingslampje veiligheidsgordel.....	3-20
Veiligheidsgordels	3-22
Gordelspanner veiligheidsgordel.....	3-24
Extra veiligheidsmaatregelen veiligheidsgordel	3-27
Verzorging van veiligheidsgordels	3-29
Kinderzitjes (CRS)	3-30
Onze aanbeveling: Vervoer kinderen altijd op de achterstoelen	3-30
Kiezen van een kindersitje (CRS).....	3-31
Plaatsen van kindersitje (CRS).....	3-33
Airbag - aanvullend veiligheidssysteem.....	3-41
Waar zijn de airbags geplaatst?	3-43
Werking van airbagsysteem	3-48
Wat gebeurt er als een airbag geactiveerd wordt?.....	3-51
Plaats geen baby- of Kindersitje op de voorpassagiersstoel	3-52
Waarom werd de airbag bij een aanrijding niet geactiveerd?	3-52
Onderhoud aanvullend veiligheidssysteem	3-57
Extra veiligheidsmaatregelen.....	3-58
Waarschuwingslabels airbags.....	3-58

BELANGRIJKE VEILIGHEIDSMATREGELEN

U zult in dit hoofdstuk vele veiligheidsmaatregelen en aanbevelingen vinden, alsook in de rest van dit instructieboekje. De veiligheidsmaatregelen in deze sectie behoren tot de belangrijkste.

Draag altijd uw veiligheidsgordel

Een veiligheidsgordel is uw beste bescherming in alle soorten ongevallen. Airbags zijn ontworpen als aanvulling voor veiligheidsgordels, niet om deze te vervangen. Dus zelfs al is uw auto uitgerust met airbags, zorg er altijd voor dat u en uw passagiers een veiligheidsgordel dragen, en draag ze correct.

Gesp ook alle kinderen vast

Alle kinderen tot 13 jaar die meerijden, moeten goed vastgegespt worden op de achterstoel. Zuigelingen en kleine kinderen moeten vastgegespt worden in een geschikt kinderzitje. Grotere kinderen mogen een zitverhoger gebruiken met de driepuntsgordel, totdat zij de veiligheidsgordel goed kunnen gebruiken zonder een zitverhoger.

Gevaren airbag

Terwijl airbags levens kunnen redden, kunnen ze ook leiden tot ernstige of dodelijke verwondingen aan passagiers die te dicht bij de airbag zitten, of die niet correct vastgegespt zitten. Zuigelingen, jonge kinderen en korte volwassenen lopen het grootste risico op letsels door een airbag die opblaast. Volg alle instructies en waarschuwingen in dit instructieboekje.

Afleiding van de bestuurder

Afleiding van de bestuurder omvat een ernstig en potentieel dodelijk gevaar, vooral voor onervaren bestuurders. Veiligheid moet de eerste zorg zijn wanneer je achter het stuur zit. En de bestuurders moeten zich bewust zijn van het brede scala van mogelijke afleidingen zoals sufheid, reiken naar objecten, eten, persoonlijke verzorging, andere passagiers, en het gebruik van mobiele telefoons.

Bestuurders kunnen afgeleid worden wanneer hun ogen en aandacht van de weg afglijdt of als ze hun handen van het stuur afhalen om zich te concentreren op andere werkzaamheden dan rijden. Om het risico van afleiding stel en een mogelijk ongeval te verminderen.

- Hanteer uw mobiele apparaten (bijvoorbeeld, MP3-spelers, telefoons, navigatiesystemen, etc.) in ALTIJD wanneer uw auto geparkeerd is of veilig gestopt.
- Gebruik uw mobiele apparaten ALLEEN wanneer dit wettelijk toegestaan is en de omstandigheden veilig gebruik toelaten.

Verstuur NOOIT een sms of e-mail terwijl u rijdt. De meeste landen hebben wetten die bestuurders het sms'en verbieden. Sommige landen en steden verbieden ook het gebruik van handenvrije telefoons door bestuurders.

- Laat het gebruik van een mobiel apparaat u NOOIT afleiden van het rijden. U heeft een verantwoordelijkheid tegenover uw passagiers en andere weggebruikers om altijd veilig te rijden, met de handen aan het stuur en uw ogen en aandacht op de weg.

Beheers uw snelheid

Te hoge snelheid is een belangrijke factor bij ongevallen met verwondingen en dodelijke afloop. In het algemeen geldt, hoe hoger de snelheid, hoe groter het risico, maar ernstige verwondingen kunnen ook optreden bij lagere snelheden. Rijd nooit sneller dan veilig is voor de huidige omstandigheden, ongeacht de aangegeven maximale snelheid.

Houd uw auto in een veilige toestand

Het krijgen van een klapband of een mechanisch defect kan extreem gevaarlijk zijn. Controleer de bandenspanning en conditie van de baan regelmatig, en voer alle regelmatig geplande onderhoudswerkzaamheden uit om problemen zo veel als mogelijk te voorkomen.

STOLEN

■ Linkse Besturing



De aanwezige functie kan afwijken van de afbeelding.

OBC3030001

Voorstoelen

1. Voorwaartse/achterwaartse richting
2. Rugleuning
3. Zittinghoogte*
4. Hoofdsteunen
5. Stoelverwarming*

Achterstoelen

6. Hoofdsteun (Buitenzijde en/of midden*)
7. Neerklappen rugleuning
8. Stoelverwarming *

*: indien van toepassing

Veiligheidsmaatregelen

Het aanpassen van de stoelen, zodat u op een veilige, comfortabele positie zit, speelt een belangrijke rol in de veiligheid van de bestuurder en passagier bij een ongeval, samen met de veiligheidsgordels en airbags.



WAARSCHUWING

Gebruik geen zitkussen waardoor de wrijving tussen de stoel en de passagier verminderd wordt. De passagier kan bij een aanrijding of een noodstop onder de veiligheidsgordel doorglijden. Doordat de veiligheidsgordel niet optimaal kan werken, kan ernstig letsel ontstaan.

Airbags

U kunt maatregelen nemen om het risico op letsel door een opgeblazen airbag te verminderen. Te dicht bij een airbag zitten verhoogt de kans op letsel wanneer de airbag wordt opgeblazen. Zet uw stoel zo ver mogelijk naar achteren, waarbij u er wel op moet letten dat u alle bedieningsorganen nog goed kunt bedienen.



WAARSCHUWING

Verminder het risico op ernstig letsel of overlijden door een opgeblazen airbag en houdt u aan de volgende voorzorgsmaatregelen:

- Plaats de bestuurdersstoel zo ver mogelijk naar achteren zorg ervoor u de volledige controle over het voertuig heeft.
- Plaats de voorpassagiersstoel zo ver mogelijk naar achteren.
- Houd het stuurwiel vast op 9 en 3 uur, zodat de kans op letsel aan uw armen en handen tot een minimum beperkt wordt.
- Plaats NOOIT iets of iemand tussen de airbag.
- Zorg dat de voorpassagier zijn of haar voeten of benen niet op het dashboard plaatst, zodat het risico op letsel aan uw benen verminderd wordt.

Veiligheidsgordels

Gesp uw veiligheidsgordel altijd vast voordat u begint te rijden.

De passagiers moeten te allen tijde rechtop zitten en goed vastgegespt worden. Zuigelingen en kleine kinderen moeten worden vastgegespt in geschikte kinderzitje. Kinderen die een zitverhoger ontgroeid zijn en volwassenen moeten worden vastgegespt met behulp van de veiligheidsgordels.



WAARSCHUWING

Neem de volgende voorzorgsmaatregelen in acht bij het instellen van uw veiligheidsgordel:

- Gebruik **NOOIT** een veiligheidsgordel voor meer dan een persoon.
- Positioneer de rugleuning altijd rechtop met het heupgedeelte van de veiligheidsgordel strak en laag over de heupen.
- Laat **NOOIT** kinderen of kleine baby's meerijden op de schoot van een passagier.
- Laat het schoudergedeelte van de veiligheidsgordel niet langs uw nek, langs een scherpe rand of langs een ander gedeelte van uw lichaam dan uw schouder lopen.
- Zorg ervoor dat de veiligheidsgordel nooit ergens vast geraakt of vastloopt.

Voorstoelen

De voorstoel kan worden afgesteld met de bedieningshendel (of knop) of -schakelaars aan de buitenzijde van de zitkussen. Stel voor het rijden de stoel af in de juiste stand zodat het stuurwiel, de pedalen en de schakelaars op het dashboard gemakkelijk bediend kunnen worden.



WAARSCHUWING

Neem de volgende voorzorgsmaatregelen bij het aanpassen van de stoel:

- Probeer de stoel **nooit** tijdens het rijden te verstellen. De stoel kan reageren op onverwachte bewegingen en dit kan leiden tot verlies van controle over de auto en een ongeval veroorzaken.
- Plaats niets onder de voorstoelen. Losliggende voorwerpen in de voetenruimte van de bestuurder kunnen de werking van de pedalen nadelig beïnvloeden en een ongeval veroorzaken.
- Zorg ervoor dat de rugleuning altijd in de rechtop positie kan staan en controleer of de rugleuning goed vergrendeld zijn.
- Leg geen aansteker op de vloer of de stoel. Wanneer u de stoel verstelt, kan er gas uit de aansteker ontsnappen waardoor brand kan ontstaan.
- Let goed op dat er tijdens het verstellen van de stoel geen handen of voorwerpen in het mechanisme bekneld raken. Let op dat uw handen of vingers niet vast geraken in het stoelmechanisme terwijl de stoel in beweging is.

- Als er inzittenden aanwezig zijn op de achterstoelen, wees dan voorzichtig bij het afstellen van de voorstoelen.
- Verzekert u ervan dat de stoel na de afstelling is vergrendeld. Als dit niet het geval is, kan de stoel onverwachts bewegen, wat kan leiden tot een ongeval.



OPMERKING

Om letsel te voorkomen:

- Pas uw stoel niet aan tijdens het dragen van de veiligheidsgordel. Het naar voor verplaatsen van de zitkussen kan grote druk op uw buik veroorzaken.
- Let op dat uw handen of vingers niet vast geraken in het stoelmechanisme terwijl de stoel in beweging is.

Voor- en achterwaartse richting



Verstel de stoel als volgt naar voren of naar achteren:

1. Houd de hendel voor de langsverstelling omhooggetrokken.
2. Schuif de stoel in de gewenste positie.
3. Laat de hendel los en controleer of de stoel vergrendeld is. Door naar voren of achter te bewegen zonder de hendel te gebruiken. Als de stoel beweegt, dan is hij niet goed vergrendeld.

Rugleuning

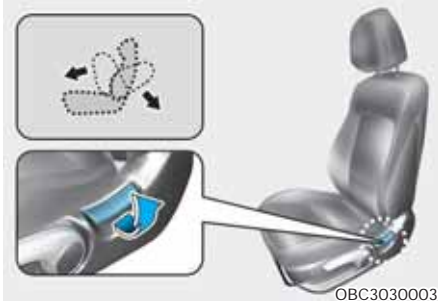

Stel de rugleuning als volgt af:

1. Leun iets naar voren en trek de hendel van de rugleuningverstelling omhoog.
2. Leun voorzichtig achterover en zet de rugleuning in de gewenste positie.
3. Laat de hendel los en zorg ervoor dat de rugleuning vergrendeld is. (De hendel MOET terugkeren in zijn basis positie zodat de rugleuning kan vergrendelen.)

Verstellen van de rugleuning

Gebruik **NOOIT** een teruggeklapte zitting terwijl het voertuig in beweging is, deze kan gevaarlijk zijn. Zelfs wanneer de veiligheidsgordels vast gesespt zijn, de bescherming die het veiligheidssysteem (veiligheidsgordels en airbags) bieden, neemt aanzienlijk af als de rugleuning te ver horizontaal staat.

WAARSCHUWING

Gebruik NOOIT een teruggeklapte rugleuning terwijl het voertuig in beweging is.

Als de rugleuning te ver horizontaal staat, neemt de kans op letsel bij een aanrijding of een noodstop aanzienlijk toe.

Bestuurder en passagiers moeten altijd goed in hun stoel zitten, de gordel op de juiste manier dragen en de rugleuning zo ver mogelijk recht op zetten.

De veiligheidsgordels moet strak over uw heupen en borst lopen voor een maximale effectiviteit. Als de rugleuning te ver achterover staat, kan de schoudergordel zijn werk niet goed doen omdat hij niet goed aanligt tegen de borstkas. In plaats daarvan loopt hij voor u langs.

Bij een ongeval kan het gebeuren dat u om de veiligheidsgordel wordt gewikkeld, waardoor u nek- of ander letsel oploopt.

Hoe verder de rugleuning naar achteren staat, hoe groter de kans is dat de inzittende bij een aanrijding onder het heupgedeelte van de gordel door schiet of dat de nek in aanraking komt met de schoudergordel van de gordel.

Zittinghoogte
(voor de bestuurdersstoel, indien van toepassing)

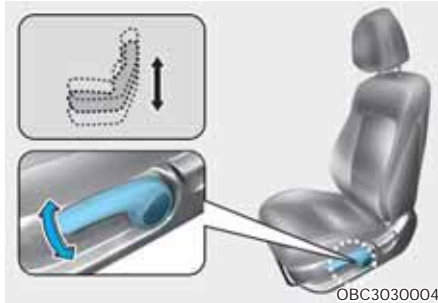

Om de zittinghoogte te wijzigen:

- Duw de hendel een aantal maal omlaag om de zitkussen lager af te stellen.
- Trek de hendel een aantal maal omhoog om de zitkussen hoger af te stellen.

Rugleuningzak
(indien van toepassing)



In de rugleuningzak van beide voorstoelen bevindt zich een opbergvak.



OPMERKING

Plaats geen zware of scherpe voorwerpen in de rugleuningzak. Bij een ongeval kunnen ze uit de zak geslingerd worden en inzittenden verwonden.

Achterstoelen (indien van toepassing)

De rugleuning achter kan worden opgeklapt om het vervoer van langere voorwerpen mogelijk te maken of de bagageruimte te vergroten.



WAARSCHUWING

- **Laat nooit iemand op een neergeklapte rugleuning zitten als de auto rijdt omdat dat geen veilige positie is en omdat dan de veiligheidsgordels niet gebruikt kunnen worden. Hierdoor kan bij een aanrijding of een noodstop ernstig letsel ontstaan.**
- **Voorwerpen die op de neergeklapte rugleuning vervoerd worden mogen niet boven de bovenzijde van de voorstoelen uitsteken. Als dat wel het geval is kan de lading bij een noodstop naar voren schuiven en letsel of schade veroorzaken.**

1. Zet de rugleuning van de voorstoel zo veel mogelijk rechtop.
2. Zet de hoofdsteunen achter in de laagste positie (als de auto is voorzien van een verstelbare hoofdsteun).



3. Plaats de gesp van de achterste driepuntsgordel in de houder op het zijpaneel. Hierdoor wordt voorkomen dat de driepuntsgordel in contact komt met de rugleuning als deze wordt omgeklapt.



4. Trek hendel van de rugleuningverstelling omhoog en klap de rugleuning naar voren.

Til de rugleuning op en beweeg deze naar achteren om de achterstoel te kunnen gebruiken. Duw de rugleuning stevig naar achteren totdat deze vastklikt. Zorg ervoor dat de rugleuning vergrendeld is.

Vergeet niet bij het omhoog klappen van de rugleuning de schoudergordels in de juiste positie te plaatsen.

**WAARSCHUWING**

Bij het terugzetten van de rugleuning achter in zijn oorspronkelijke positie nadat de bank is neergeklapt:

Let erop dat het materialen van de veiligheidsgordel of de gesp niet beschadigd worden. Zorg ervoor dat de veiligheidsgordel of gesp niet klem komen te zitten. Controleer of de rugleuning goed vergrendeld is door tegen de bovenzijde van de rugleuning te drukken. Anders kan bij een aanrijding of noodstop de stoel naar voren klappen, waardoor de bagage in het passagierscompartiment terecht kan komen en de inzittenden ernstig letsel zouden kunnen oplopen.

AANWIJZING

- Vergeet niet bij het omhoog klappen van de rugleuning achter de schoudergordels in de juiste positie te plaatsen.
- Door de veiligheidsgordel door de geleider te leiden wordt voorkomen dat ze achter of onder de achterstoel bekneld raken.

**WAARSCHUWING****Lading**

Lading moet altijd worden vastgezet om te voorkomen dat het bij een aanrijding door de auto wordt geslingerd, waardoor de inzittenden letsel kunnen oplopen. Plaats geen voorwerpen los op de achterstoelen, deze moeten worden vastgezet. Omdat ze inzittenden voorstoelen kunnen raken bij een frontale aanrijding.

**WAARSCHUWING****Bagage**

Zet de motor uit en de selectiehendel in stand N (Neutraal) (automatische transmissie/Double clutch-transmissie) of schakel de eerste (1e) versnelling of de R (Achteruit) in (handgeschakelde versnellingsbak) en trek de parkeerrem stevig aan alvorens bagage in of uit te laden. Het niet opvolgen van deze stappen kan ertoe leiden dat de auto zich onbedoeld in beweging zet als de selectiehendel per ongeluk in een andere stand gezet wordt.

Hoofdsteunen

De voor en achterstoelen van de auto hebben verstelbare hoofdsteunen. De hoofdsteunen zorgen voor comfort voor de passagiers, maar belangrijker nog, ze zijn ontworpen om passagiers te beschermen tegen een whiplash en andere nek- en ruggengraatletsels tijdens een ongeval, vooral in een aanrijding van achter.



WAARSCHUWING

Neem de volgende voorzorgsmaatregelen in acht zodat u het risico op letsel of overlijden bij een ernstig ongeval vermindert bij het aanpassen van de hoofdsteun.

- Pas, voordat u het voertuig start, altijd de hoofdsteunen voor alle passagiers goed aan.
- Laat tijdens het rijden **NOOIT** iemand zitten in een stoel waarvan de hoofdsteun verwijderd of omgekeerd is.



- Pas de hoofdsteunen zo aan dat het midden van de hoofdsteun op dezelfde hoogte is als de hoogte van de bovenkant van de ogen.
- Verstel de hoofdsteun van de bestuurdersstoel niet als de auto rijdt.
- Stel de hoofdsteun zo dicht mogelijk bij het hoofd van de passagier af. Gebruik geen zitkussen waardoor de wrijving tussen de stoel en de passagier verminderd wordt.
- Zorg ervoor dat de hoofdsteun na aanpassing op de juiste positie is vergrendeld.

AANWIJZING

Om schade te voorkomen, **NOOIT** slaan op of trekken aan de hoofdsteunen.



OPMERKING

Wanneer er geen inzittenden aanwezig zijn op de achterstoelen, zet dan de hoofdsteunen in de laagste stand. De hoofdsteunen van de achterstoelen kunnen het zicht naar achteren belemmeren.

Hoofdsteunen op de voorstoelen



De bestuurdersstoel en de voorpassagiersstoel zijn voorzien van een verstelbare hoofdsteun voor de veiligheid en het comfort.

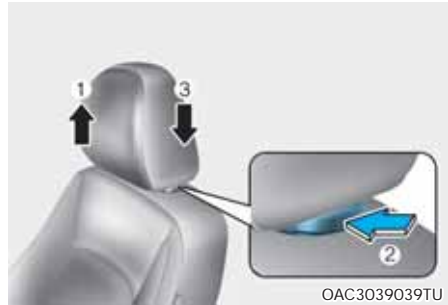

Afstellen van de hoogte

De hoofdsteun hoger afstellen:

1. Trek hem omhoog om hem in de gewenste positie (1) te zetten.

De hoofdsteun lager afstellen:

1. Houd de ontgrendelknop (2) op de hoofdsteun ingedrukt.
2. Laat de hoofdsteun in de gewenste positie (3) zakken.

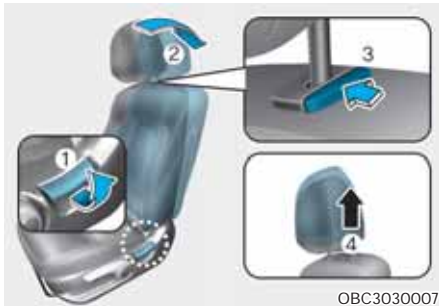

Verwijderen/Plaatsen

Verwijderen van de hoofdsteun:

1. Stel de rugleuning (2) af met de aftelhendel (1).
2. Trek de hoofdsteun zo ver mogelijk omhoog.
3. Druk de ontgrendelknop van de hoofdsteun (3) in terwijl u omhoog (4) trekt.



WAARSCHUWING

Laat tijdens het rijden **NOOIT** iemand zitten in een stoel waarvan de hoofdsteun verwijderd is.

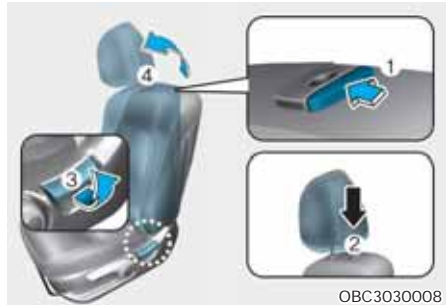

Plaatsen van de hoofdsteun:

1. Zet de rugleuning rechtop.
2. Stop de pennen van de hoofdsteun (2) in de gaten terwijl u de ontgrendelknop (1) indrukt.
3. Stel de hoofdsteun vervolgens af op de gewenste hoogte.
4. Stel de rugleuning (4) af met de aftelhendel (3).



WAARSCHUWING

Controleer of de hoofdsteunen goed vergrendeld zijn nadat ze opnieuw geplaatst zijn en of ze goed zijn afgesteld.

Hoofdsteunen op de achterstoelen

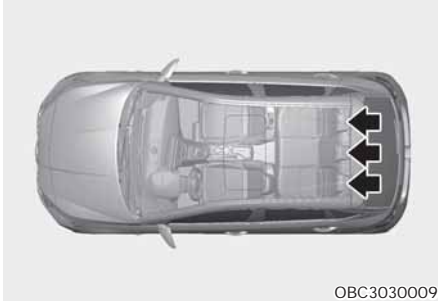

Elke achterstoel is voor de veiligheid en het comfort van de passagier voorzien van een hoofdsteun.

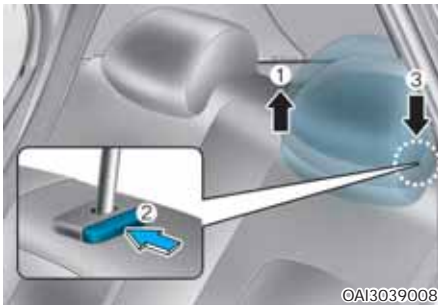

Afstellen van de hoogte

De hoofdsteun hoger afstellen:

1. Trek hem omhoog om hem in de gewenste positie (1) te zetten.

De hoofdsteun lager afstellen:

1. Houd de ontgrendelknop (2) op de hoofdsteun ingedrukt.
2. Laat de hoofdsteun in de gewenste positie (3) zakken.

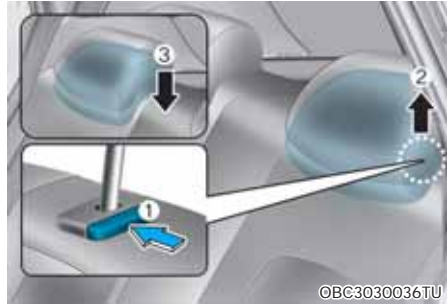

Verwijderen en plaatsen

Verwijderen van de hoofdsteun:

1. Trek de hoofdsteun zo ver mogelijk omhoog.
2. Druk de ontgrendelknop (1) in terwijl u omhoog (2) trekt.

Plaatsen van de hoofdsteun:

1. Stop de pennen van de hoofdsteun (3) in de gaten terwijl u de ontgrendelknop (1) indrukt.
2. Stel de hoofdsteun vervolgens af op de gewenste hoogte.

Stoelverwarming (indien van toepassing)

De stoelverwarming is toegepast om de stoelen te verwarmen tijdens koud weer.



WAARSCHUWING

De stoelverwarming kan **ERNSTIGE BRANDWONDEN** veroorzaken, zelfs bij lage temperaturen, en in het bijzonder als de stoelverwarming gedurende langere tijd wordt gebruikt.

Passagiers moeten in staat zijn om te voelen wanneer de stoel te warm wordt, zodat ze deze kunnen uitzetten, als dat nodig is.

Personen die geen wijziging van de temperatuur of pijn kunnen detecteren op de huid moeten uiterst voorzichtig zijn, met name de volgende soorten passagiers:

- Kinderen, ouderen, gehandicapten en ziekenhuispatiënten.
- Mensen met een gevoelige huid of die snel verbranden.
- Vermoeide personen.
- Dronken personen.
- Personen die onder invloed zijn van medicijnen die het reactievermogen verminderen of slaap opwekken.



WAARSCHUWING

Plaats **NOOIT** iets op de zitting dat isoleert tegen warmte wanneer de stoelverwarming in gebruik is, zoals een dekentje of zitkussen. Dit kan ertoe leiden dat de stoelverwarming oververhit geraakt, waardoor iemand brandwonden kan oplopen of schade aan de zitting veroorzaakt kan worden.

AANWIJZING

Om beschadiging van de stoelverwarming en de stoelen te voorkomen:

- Gebruik nooit een oplosmiddel zoals thinner, benzeen, alcohol of benzine om de stoelen te reinigen.
- Plaats geen zware of scherpe voorwerpen op stoelen die zijn voorzien van stoelverwarming.
- Wijzig de bekleding van de stoel niet. Dit kan de stoelverwarming of ventilatie beschadigen.



De stoelverwarming kan worden ingeschakeld door op de schakelaars te drukken voor de bestuurdersstoel en/of de voorpassagiersstoel terwijl de motor draait.

Laat de schakelaars in stand UIT staan als de stoelverwarming niet gebruikt hoeft te worden.

- Iedere keer als u op de schakelaars drukt, verandert de temperatuurinstelling voor de stoel als volgt:

OFF → HIGH (■■■■) → MIDDEL (■■■) → LOW (■■)
 ↑

- De standaardinstelling voor de stoelverwarming is UIT als het contact in stand ON wordt gezet.
- Door bij ingeschakelde stoelverwarming langer dan 1,5 seconden op de schakelaars te drukken, wordt de stoelverwarming uitgeschakeld.

Waarschuwing voor de achterpassagier (ROA) (indien van toepassing)

De waarschuwing voor de achterpassagier is bedoeld om te voorkomen dat de bestuurder het voertuig verlaat terwijl de achterpassagier nog in het voertuig zit.

Systeminstelling

Om de waarschuwing voor de achterpassagier te gebruiken, moet deze vanuit het menu Instellingen in het scherm van het infotainmentsysteem ingeschakeld zijn. Selecteer:

- Instellingen → Voertuiginstellingen
 → Gemak → Waarschuwing voor de achterpassagier

Werking systeem

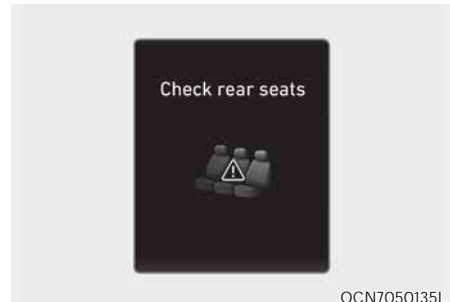

Wanneer u het voorportier opent nadat het achterportier is geopend en gesloten en de motor wordt uitgeschakeld, verschijnt de waarschuwing 'Controleer de achterstoelen' op het display.



WAARSCHUWING

Waarschuwing voor de achterpassagier detecteert geen voorwerpen of mensen op de achterstoel. Door gebruik van historische informatie over het openen en sluiten van het achterportier, informeert het systeem de bestuurder dat er mogelijk iets op de achterstoel zit.



OPMERKING

Waarschuwing voor de achterpassagier gebruikt historische informatie over het openen en sluiten van het achterportier.

De historie wordt gereset nadat de bestuurder het contact normaal heeft uitgeschakeld, uit het voertuig is gestapt en de deur van afstand met de sleutelloze toegang heeft vergrendeld. Dus zelfs als een achterportier niet opnieuw opengaat, kunnen waarschuwing voor de achterpassagier optreden.

Als de bestuurder bijvoorbeeld het portier na de waarschuwing voor de achterpassagier niet vergrendelt en vervolgens weer begint te rijden, kan de waarschuwing optreden.

VEILIGHEIDSGORDELS

Dit gedeelte beschrijft hoe de veiligheidsgordels correct te gebruiken. Het beschrijft ook een aantal handelingen die u niet mag doen bij het gebruik van veiligheidsgordels.

Veiligheidsmaatregelen veiligheidsgordel

Draag altijd uw veiligheidsgordel en zorg ervoor dat alle passagiers hun veiligheidsgordels om hebben voordat u aan een reis begint. Airbags (indien van toepassing) zijn ontworpen om de veiligheidsgordel aan te vullen als een extra veiligheidsvoorziening, maar ze zijn geen vervanging. De meeste landen vereisen dat alle inzittenden van een auto een veiligheidsgordel dragen.



WAARSCHUWING

Veiligheidsgordels moeten worden gebruikt door **ALLE** passagiers wanneer de auto in beweging is. Neem de volgende voorzorgsmaatregelen bij het afstellen en dragen van de veiligheidsgordels:

- Kinderen onder 13 jaar **ALTIJD** op de achterstoelen.
- Laat kinderen **NOOIT** op de voorpassagiersstoel meerijden. Als een kind van 13 jaar of ouder vooraan moet zitten, plaatst u de stoel zo ver mogelijk naar achteren en gespt hen correct vast.
- Laat **NOOIT** kinderen of kleine baby's meerijden op de schoot van een passagier.
- Gebruik **NOOIT** een teruggeklapte rugleuning terwijl het voertuig in beweging is.
- Sta niet toe dat kinderen een autostoel of veiligheidsgordel delen.
- Draag nooit de schoudergordel onder de arm door of achter uw rug.
- Zet breekbare voorwerpen nooit vast met een veiligheidsgordel. Bij krachtig remmen of een aanrijding kunnen ze beschadigd raken door de veiligheidsgordel.

- Gebruik de veiligheidsgordel niet als deze gedraaid is. Een gedraaide veiligheidsgordel biedt in geval van een ongeval onvoldoende bescherming.
- Gebruik een veiligheidsgordel niet als de gordel of andere delen beschadigd zijn.
- Vergrendel de veiligheidsgordel niet in de gespen van de andere stoelen.
- Maak een veiligheidsgordel **NOOIT** los tijdens het rijden. Hierdoor kunt u de controle over de auto verliezen waardoor een ongeval met ernstig letsel of schade het gevolg kan zijn.
- Zorg ervoor dat er niets in de gesp het vergrendelingsmechanisme van de veiligheidsgordel belemmert. Dit kan voorkomen dat de veiligheidsgordel veilig vastgemaakt kan worden.
- Er mogen geen wijzigingen aan de veiligheidsgordel worden aangebracht of hulpmiddelen worden gebruikt die voorkomen dat het gordelmechanisme de veiligheidsgordel strak tegen het lichaam aan kan trekken of die het verstellen van de gordel onmogelijk maken.



WAARSCHUWING

Als beschadigde veiligheidsgordel niet goed werken. Vervang altijd de gordel:

- Als het weefsel gaat rafelen, vuil of beschadigd is.
- Indien de gordel beschadigd is.
- De gehele montage van de veiligheidsgordel moet na een ongeval vervangen worden, zelfs als deze niet beschadigd lijkt.

Waarschuingslampje veiligheidsgordel

Bestuurdersgordel

■ Instrumentenpaneel

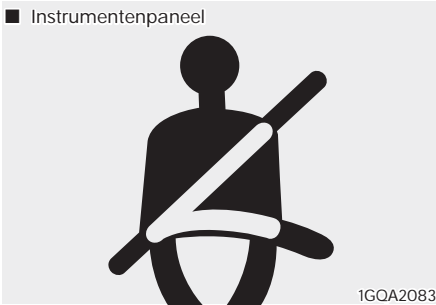

Als herinnering voor de bestuurder gaat het waarschuingslampje van de veiligheidsgordel elke keer dat u het contact inschakelt ongeveer 6 seconden branden, ongeacht de bevestiging van de gordel.

Als de veiligheidsgordel niet is vastgemaakt wanneer het contactslot wordt ingeschakeld of als deze wordt losgekoppeld nadat het contactslot is ingeschakeld, gaat het waarschuingslampje van de veiligheidsgordel branden totdat de gordel is vastgemaakt.

Als u gaat rijden terwijl u de veiligheidsgordel niet hebt vastgemaakt of de veiligheidsgordel losmaakt terwijl u rijdt met een snelheid lager dan 20 km/h, blijft het desbetreffende waarschuingslampje branden totdat u de veiligheidsgordel vastmaakt.

Als u doorrijdt zonder dat de veiligheidsgordel wordt vastgemaakt of als u de veiligheidsgordel losmaakt wanneer u meer dan 20 km/u rijdt, klinkt het desbetreffende waarschuingslampje gedurende ongeveer 100 seconden en gaat het bijbehorende waarschuingslampje knipperen.

Veiligheidsgordels van de voorpassagier (indien van toepassing)

Als herinnering voor de voorpassagier gaat telkens als het contact in de stand ON wordt gezet het waarschuingslampje van de veiligheidsgordels van de voorpassagier branden en klinkt de zoemer gedu-

rende ongeveer 6 seconden, ongeacht of de gordels zijn vastgemaakt.

Als de veiligheidsgordel niet is vastgemaakt wanneer het contactslot wordt ingeschakeld of als deze wordt losgekoppeld nadat het contactslot is ingeschakeld, gaat het waarschuingslampje van de veiligheidsgordel branden totdat de gordel is vastgemaakt.

Als u gaat rijden terwijl u de veiligheidsgordel niet hebt vastgemaakt of de veiligheidsgordel losmaakt terwijl u rijdt met een snelheid lager dan 20 km/h, blijft het desbetreffende waarschuingslampje branden totdat u de veiligheidsgordel vastmaakt.

Als u doorrijdt zonder dat de veiligheidsgordel wordt vastgemaakt of als u de veiligheidsgordel losmaakt wanneer u meer dan 20 km/u rijdt, klinkt het desbetreffende waarschuingslampje gedurende ongeveer 100 seconden en gaat het bijbehorende waarschuingslampje knipperen.



WAARSCHUWING

Het rijden in een verkeerde zitpositie heeft een nadelige invloed op de werking van de waarschuingsfunctie van de veiligheidsgordel van de voorpassagier. Het is belangrijk dat de bestuurder de passagier instrueert goed te gaan zitten, zoals voorgeschreven in dit instructieboekje.



Informatie

- Ook als er niemand op de voorpassagiersstoel zit, zal het waarschuingslampje van de veiligheidsgordel gedurende 6 seconden knipperen of branden. Verder zal, als de voorpassagier uit de auto stapt terwijl de waarschuwing geactiveerd is, de waarschuwing nog 6 seconden klinken zelfs nadat de passagier uitgestapt is.
- Als er bagage, een laptop of een ander elektronisch apparaat op de voorpassagiersstoel geplaatst wordt, kan het waarschuingslampje van de veiligheidsgordel van de voorpassagiersstoel ook gaan knipperen.

Waarschuwinglampje veiligheidsgordel achter (indien van toepassing)



OBC3030011

Achterstoel links (1) en rechts (3)

Als herinnering voor de achterpassagier gaat telkens als het contact in de stand ON wordt gezet het waarschuwinglampje van de veiligheidsgordel van de achterpassagier branden en klinkt de zoemer gedurende ongeveer 6 seconden, ongeacht of de gordels zijn vastgemaakt.

Wanneer de veiligheidsgordel niet is vastgemaakt als het contact in stand ON wordt gezet, zal het waarschuwinglampje van de veiligheidsgordel branden totdat de gordel wordt vastgemaakt.

Als u gaat rijden terwijl u de veiligheidsgordel niet hebt vastgemaakt of de veiligheidsgordel losmaakt terwijl de snelheid van het voertuig lager is dan 20 km/h, blijft het desbetreffende waarschuwinglampje branden totdat u de veiligheidsgordel vastmaakt.

Als u de veiligheidsgordel vervolgens nog niet vastmaakt of u de veiligheidsgordel losmaakt terwijl de snelheid van de auto is 20 km/h of sneller, zal de waarschuwingsoemer van de veiligheidsgordel gedurende ongeveer 35 seconden klinken en gaat het desbetreffende waarschuwinglampje knipperen.

Als de veiligheidsgordel van de passagiersstoel tijdens het rijden wordt losgemaakt, gaat het waarschuwinglampje branden wanneer de snelheid van de auto onder de 20 km/h ligt.

De snelheid van de auto is 20 km/h of sneller, zal de waarschuwingsoemer gedurende ongeveer 35 seconden klinken

en gaat het waarschuwinglampje van de desbetreffende veiligheidsgordel knipperen.

Middelste achterstoel (2) (indien van toepassing)

Als herinnering voor de achterpassagier gaat telkens als het contact in de stand ON wordt gezet het waarschuwinglampje van de veiligheidsgordel van de achterpassagier branden en klinkt de zoemer gedurende ongeveer 6 seconden, ongeacht of de gordels zijn vastgemaakt.

Ongeacht of er een passagier op de stoel zit:

Als de veiligheidsgordel niet is vastgemaakt wanneer de contactschakelaar wordt aangezet, gaat het waarschuwinglampje van de veiligheidsgordel ongeveer 70 seconden branden.

Als u begint te rijden zonder dat de veiligheidsgordel is vastgemaakt, blijft het bijbehorende waarschuwinglampje ongeveer 70 seconden branden, ongeacht de snelheid van de auto.

Als u de veiligheidsgordel losmaakt wanneer de snelheid van het voertuig lager is dan 20 km/h, gaat het bijbehorende waarschuwinglampje ongeveer 70 seconden branden. Als u de veiligheidsgordel losmaakt terwijl de snelheid van het voertuig boven de 20 km/h, zal de waarschuwingsoemer van de veiligheidsgordel gedurende ongeveer 35 seconden klinken en gaat het desbetreffende waarschuwinglampje knipperen.

Als de achterklep tijdens het rijden onder 20 km/h wordt geopend, werken het waarschuwinglampje en het waarschuwingsgeluid niet, ook niet als de snelheid van het voertuig boven de 20 km/h komt.



WAARSCHUWING

Het rijden in een verkeerde zitpositie heeft een nadelige invloed op de werking van de waarschuwingfunctie voor de veiligheidsgordel van de achterpassagier. Het is belangrijk dat de bestuurder de passagier instrueert goed te gaan zitten, zoals voorgeschreven in dit instructieboekje.

i Informatie

- Ook als er niemand op de achterpassagiersstoel zit, zal het waarschuwingslampje van de veiligheidsgordel gedurende 6 seconden knipperen of branden.
- Als er bagage, een laptop of een ander elektronisch apparaat op de achterpassagiersstoel geplaatst wordt, kan het waarschuwingslampje van de veiligheidsgordel van de achterpassagier gaan knipperen.

Veiligheidsgordels

Driepuntsgordel



Vastmaken van uw veiligheidsgordel:

Trek de gordel uit het oprolmechanisme en stop de metalen lip (1) in de gesp (2). Wanneer de gesp in de gordelsluiting vergrendelt, is een klik hoorbaar.

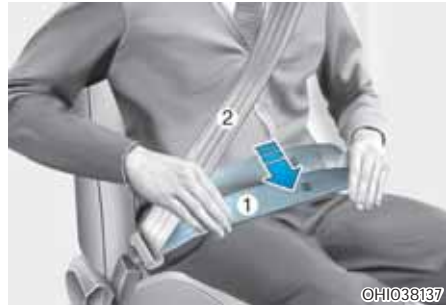

Plaats de heupgordel (1) over uw heupen en de schoudergordel (2) over uw borstkast.

De veiligheidsgordel kan zich automatisch tot de juiste lengte oprollen als u eerst handmatig het heupgedeelte van de gordel strak over uw heupen trekt. Als je naar voren leunt in een langzame, gemakkelijke beweging, zal de veiligheidsgordel uitrekken en met u mee bewegen.

Bij een noodstop of een aanrijding zal de gordel geblokkeerd worden. Daarnaast zal de gordel blokkeren wanneer u te snel naar voren buigt.

AANWIJZING

Als u niet in staat om vlot genoeg te trekken van de veiligheidsgordel uit het oprolmechanisme, stevig trek de gordel uit en laat hem los. Na de release, kan de riem weer rustig en soepel uit de oprolautomaat worden getrokken.



WAARSCHUWING



Onjuist geplaatste veiligheidsgordels kunnen ernstige letsels veroorzaken tijdens een ongeval. Neem de volgende voorzorgsmaatregelen bij het aanpassen van de veiligheidsgordel:

- Plaats het heupgedeelte van de veiligheidsgordel zo laag mogelijk over uw heupen en niet over uw middel, zodat de gordel strak aanligt. Hierdoor vangen de sterke heupbeenderen de kracht van de aanrijding op en wordt de kans op inwendig letsel gereduceerd.
- De schoudergordel moet over de ene arm en onder de andere arm door lopen, zoals aangegeven in de afbeelding.
- Vergrendel het bevestigingspunt van de schoudergordel altijd op de juiste hoogte.
- Laat de schoudergordel nooit langs uw nek of over u gezicht lopen.



Om uw veiligheidsgordel los te maken:

Druk de ontgrendelknop (1) in van de vergrendelingsgesp.

Als de gordel losgemaakt is, moet hij automatisch oprollen. Controleer als dat niet gebeurt of de gordel niet gedraaid is en probeer het opnieuw.

Middelste veiligheidsgordel achter (indien van toepassing)



Gebruik voor het bevestigen van de middelste veiligheidsgordel achter de gordelsluiting met de aanduiding "CENTER".

i Informatie

Als het u niet lukt om de veiligheidsgordel uit de blokkeerautomaat te trekken, trek dan krachtig aan de gordel en laat deze vervolgens los. Na de release, kan de riem weer rustig en soepel uit de oprolautomaat worden getrokken.

Veiligheidsgordel met gordelspanners (indien van toepassing)



[1]: Oprolmechanisme veiligheidsgordel met gordelspanners

Uw voertuig is voor en achter uitgerust met veiligheidsgordels met gordelspanners (oprolmechanisme met gordelspanners). Het doel van de gordelspanner is ervoor te zorgen dat de veiligheidsgordel strak tegen het lichaam van de inzittende ligt bij bepaalde frontale aanrijdingen of aanrijdingen van opzij. De veiligheidsgordels met gordelspanners kunnen samen met de airbags worden geactiveerd als de frontale aanrijding of aanrijding van opzij ernstig genoeg is.

Wanneer plotseling wordt afgeremd of wanneer de inzittende te snel voorover probeert te buigen, wordt de gordel door de oprolmechanisme veiligheidsgordel vergrendeld.

Bij bepaalde frontale aanrijdingen zal de gordelspanner geactiveerd worden en zal deze de veiligheidsgordel strakker om het lichaam van de inzittende trekken.

Als de gordelspanner wordt geactiveerd en het systeem registreert dat de spankracht van de veiligheidsgordel van de bestuurder of de passagier te groot wordt, zorgt een spankrachtbegrenzer ervoor dat de veiligheidsgordel iets wordt gevierd. (indien uitgerust met spankrachtbegrenzer)

**OPMERKING**

Als de auto is uitgerust met rollover-sensor

Als de auto is uitgerust met zij of gordijnairbags, worden de gordelspanners niet alleen geactiveerd bij een frontale aanrijding, maar ook bij een aanrijding van opzij of wanneer de auto over de kop slaat.

**OPMERKING**

Zonder rollover-sensor

Als de auto is uitgerust met zij of gordijnairbags, worden de gordelspanners niet alleen geactiveerd bij een frontale aanrijding, maar ook bij een aanrijding van opzij of wanneer de auto over de kop slaat.

**WAARSCHUWING**

- Draag altijd uw veiligheidsgordel en zit correct in je stoel.
- Gebruik de veiligheidsgordel niet wanneer deze los zit of gedraaid is. Een te losse of gedraaide veiligheidsgordel biedt in geval van een ongeval onvoldoende bescherming.
- Plaats geen voorwerpen in de buurt van de gesp. Dit kan een negatieve invloed hebben op de gesp en leiden tot het niet goed functioneren.
- Vervang altijd de gordelspanners na activering of na een ongeval.
- Inspecteer, onderhoud, repareer of vervang de gordelspanners **NOOIT** zelf. We adviseren u de gordelspanners te laten controleren, onderhouden, repareren of vervangen door een officiële HYUNDAI-dealer.
- Sla niet op de veiligheidsgordel mechanismen.

**WAARSCHUWING**

Raak de onderdelen van de veiligheidsgordel met gordelspanners niet aan nadat ze geactiveerd zijn. Als de veiligheidsgordel met gordelspanners geactiveerd wordt tijdens een aanrijding, kan de gordelspanner heet worden en brandwonden veroorzaken.

**OPMERKING**

De veiligheidsgordel met gordelspanner systeem kan beschadigd raken door de carrosserie aan de voorzijde van de auto. Daarom adviseren we u het systeem te laten repareren door een officiële HYUNDAI-dealer.

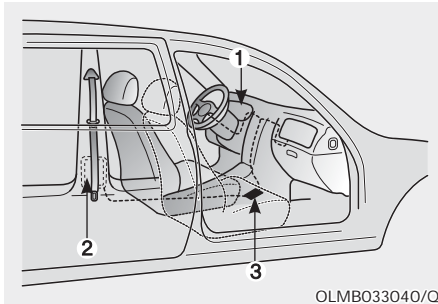

De veiligheidsgordel met gordelspanners systeem bestaat uit de volgende onderdelen. De plaats hiervan wordt in de bovenstaande afbeelding aangegeven:

- (1) Waarschuwinglampje AIRBAG
- (2) Voor blokkeerautomaat met gordelspanner (indien van toepassing)
- (3) Airbagmodule

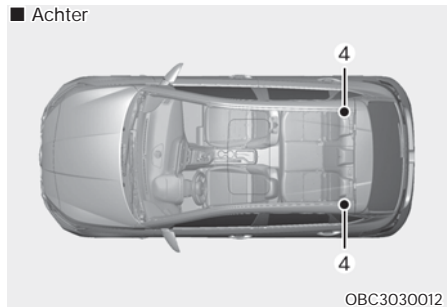

- Achter
- (4) Achter oprolmechanisme met gordelspanner (indien van toepassing)

AANWIJZING

De sensor die de SRS airbag activeert, is verbonden met de veiligheidsgordel met gordelspanners. De waarschuwinglampje AIRBAG op het instrumentenpaneel zal gedurende ongeveer 6 seconden oplichten nadat het contact in de ON positie is gezet, waarna de lamp uit moet gaan.

Als de gordelspanner niet goed werkt, zal dit waarschuwinglampje gaan branden. Indien de SRS airbag waarschuwinglampje niet oplicht, of blijft tijdens het rijden, raden we u aan om de veiligheidsgordel met gordelspanners of het systeem te laten inspecteren door een officiële HYUNDAI-dealer.

AANWIJZING

- Bij bepaalde frontale of zijdelingse aanrijdingen of koprollen kunnen, als de auto is voorzien van een rolloversensor, de veiligheidsgordel met gordelspanners worden geactiveerd.
- Wanneer de veiligheidsgordel met gordelspanners geactiveerd worden, kan een luide knal hoorbaar zijn en kan er fijn stof, dat doet denken aan rook, zichtbaar worden in het passagierscompartiment. Dit zijn normale verschijnselen en het stof is niet schadelijk.
- De fijne stof is normaal gesproken onschadelijk, maar kan bij personen met een gevoelige huid irritatie veroorzaken. Was de aan het stof blootgestelde huid zorgvuldig met water na een ongeval waarbij de veiligheidsgordel met gordelspanners zijn geactiveerd.

Extra veiligheidsmaatregelen veiligheidsgordel

Gebruik van veiligheidsgordels bij zwangerschap

De veiligheidsgordel moet ook altijd tijdens de zwangerschap gedragen worden. De beste manier om uw ongeboren kind te beschermen is uzelf te beschermen door altijd de veiligheidsgordel te dragen.

Zwangere vrouwen moeten altijd een driepuntsgordel gebruiken. Plaats de schoudergordel over uw borst, tussen uw borsten, en uit de buurt van uw nek. Plaats de heupgordel onder uw buik zodat deze GOED past over uw heupen en heupbeenderen, rond het ronde deel van de buik.



WAARSCHUWING

Verminder het risico op ernstig letsel of overlijden van het ongeboren kind gedurende een ongeval, en plaats het schootgedeelte van de veiligheidsgordelriem **NOOIT** boven of over het gedeelte van de buik waar het kind zit.

Gebruik van de veiligheidsgordel bij kinderen

Zuigelingen en kleine kinderen

In de meeste landen zijn regels over het vervoer van kinderen opgesteld die het gebruik van een goedgekeurd kinderzitje, inclusief zitverhoger, verplicht stellen. De leeftijd waarop veiligheidsgordels gebruikt kunnen worden in plaats van andere middelen om kinderen te beschermen, verschillen per land, dus controleer de voorwaarden in uw land voordat u op reis gaat. Kinderzitje voor kinderen moeten correct geplaatst en geïnstalleerd zijn op de achterstoel. Voor meer informatie, raadpleeg ook "Kinderzitje (CRS)" in dit hoofdstuk.



WAARSCHUWING

Zet een baby of kind ALTIJD op de juiste wijze vast in een kinderzitje dat geschikt is voor de lengte en het gewicht van het kind.

Om het risico van ernstig letsel te beperken of de dood van een kind en de andere passagiers te vermijden, neem NOOIT een kind op uw schoot of in uw armen wanneer de auto in beweging is. De enorme krachten die tijdens een ongeval ontstaan, zullen het kind uit uw armen rukken en tegen het interieur van de auto laten komen.

Kleine kinderen zijn bij een aanrijding het best beschermd als ze goed vastgezet op de achterstoel vervoerd worden in een wettelijk goedgekeurd kinderzitje. Controleer voor de aanschaf van een kinderzitje of het voorzien is van een label waarop staat dat het desbetreffende zitje wettelijk goedgekeurd is. Het kinderzitje moet geschikt zijn voor de lengte en het gewicht van het kind dat er in vervoerd moet worden. Ook deze informatie moet op het label van het kinderzitje vermeld staan. Raadpleeg "Kinderzitje (CRS)" in dit hoofdstuk.

Grotere kinderen

Alle kinderen onder 13 jaar die te groot zijn voor een zitverhoger moeten altijd de achterstoelen gebruiken en de beschikbare driepuntsgordels dragen. Een veiligheidsgordel moet geplaatst worden over de bovenkant van de dijen en goed zitten over de schouder en borst zodat het kind veilig geplaatst is. Controleer regelmatig of de gordel goed aanligt. Door de bewegingen van het kind kan de gordel niet meer in de juiste positie komen te liggen. Bij een aanrijding zitten kinderen het veiligst op de achterstoel als ze op de juiste manier gebruik maken van de veiligheidsgordels.

Als een groter kind (ouder dan 13) op de voorsteel vervoerd moet worden, moet het kind de driepuntsgordel op de juiste manier dragen en moet de stoel zo ver mogelijk naar achteren worden geplaatst. Probeer het kind verder naar het midden plaats te laten nemen wanneer het schoudergordel over de hals of het gezicht van het kind loopt. Maak gebruik van een zitverhoger op de achterstoel wanneer de schoudergordel hun gezicht of hals nog steeds raakt.



WAARSCHUWING

- **Zorg er altijd voor dat grotere kinderen de veiligheidsgordels gebruiken en dat ze goed afgesteld zijn.**
- **Laat de schoudergordel van de gordel NOOIT langs de hals of langs het gezicht van het kind lopen.**
- **Zorg dat maar één kind gebruik maakt van één veiligheidsgordel.**

Gebruik van de veiligheidsgordel bij mensen met letsel

Ook gehandicapten die in de auto vervoerd worden, moeten gebruik maken van de veiligheidsgordel. Neem voor meer informatie contact op met een arts.

Een persoon per veiligheidsgordel

Een enkele veiligheidsgordel mag nooit gedragen worden door twee personen (ook niet door een volwassene en een kind). Als dat wel gedaan wordt, kan dat bij een aanrijding resulteren in ernstig letsel.

Zet de rugleuning niet horizontaal

Gebruik NOOIT een teruggeklapte zitting terwijl het voertuig in beweging is, deze kan gevaarlijk zijn. Zelfs wanneer de veiligheidsgordels vast gegespt zijn, de bescherming die het veiligheidssysteem (veiligheidsgordels en airbags) bieden, neemt aanzienlijk af als de rugleuning te ver horizontaal staat.

De veiligheidsgordels moet strak over uw heupen en borst lopen voor een maximale effectiviteit. Bij een ongeval kan het gebeuren dat u om de veiligheidsgordel wordt gewikkeld, waardoor u nek- of ander letsel oploopt.

Hoe verder de rugleuning naar achteren staat, hoe groter de kans is dat de inzittende bij een aanrijding onder het heupgedeelte van de gordel door schiet of dat de nek in aanraking komt met de schoudergordel van de gordel.



WAARSCHUWING

- **Gebruik NOOIT een teruggeklapte rugleuning terwijl het voertuig in beweging is.**
- **Als de rugleuning te ver horizontaal staat, neemt de kans op letsel bij een aanrijding of een noodstop aanzienlijk toe.**
- **Bestuurder en passagiers moeten altijd goed in hun stoel zitten, de gordel op de juiste manier dragen en de rugleuning zo ver mogelijk rechtop zetten.**

Verzorging van de veiligheidsgordels

Veiligheidsgordels mogen niet gedemonsteerd of gemodificeerd worden. Verder moet er op worden gelet dat de veiligheidsgordels en de onderdelen daarvan niet beschadigd worden door de scharnieren van de stoelen, de portieren of anderszins.

Periodieke controle

Geadviseerd wordt de veiligheidsgordels periodiek op slijtage en beschadiging te laten controleren. Beschadigde onderdelen dienen zo spoedig mogelijk vervangen te worden.

Houd de gordels schoon en droog

De veiligheidsgordels moeten schoon en droog gehouden worden. Als ze vuil geworden zijn, kunnen ze worden gereinigd met een milde zeepoplossing en warm water. Bleekmiddelen, kleurstoffen, sterke oplosmiddelen of reinigingsmiddelen met schurende bestanddelen mogen niet worden gebruikt omdat ze het gordelmateriaal kunnen beschadigen of verzwakken.

Wanneer moeten de veiligheidsgordels vervangen worden

De veiligheidsgordels moeten in hun geheel worden vervangen als de auto bij een aanrijding betrokken is geweest. Dat is ook het geval als de veiligheidsgordels niet zichtbaar beschadigd zijn. We adviseren u contact op te nemen met een officiële HYUNDAI-dealer.

KINDERBEVEILIGINGSSYSTEEM (CRS)

Onze aanbeveling: Vervoer kinderen altijd op de achterstoelen



WAARSCHUWING

Houd kinderen altijd goed vast op de achterstoelen van de auto, tenzij de airbag op de voorpassagiersstoel voor is gedeactiveerd.

Kinderen van elke leeftijd zijn veiliger als ze op de achterstoel vervoerd worden. Een kind dat op de voorpassagiersstoel vervoerd wordt, kan ernstig letsel oplopen door een airbag die wordt geactiveerd.

Alle kinderen onder de 13 jaar die in de auto meerijsen, moeten altijd op de achterstoelen zitten en moeten altijd een-correcte zit hebben om het risico op letsel te verminderen bij een-ongeval, een plotselinge stop of een-manoeuvre. Volgens ongevallenstatistieken zijn kinderen veiliger in een kinderzitje op de achterstoelen dan in een kinderzitje op de voorstoel. Kinderen die te groot zijn voor een Kinderzitje, moeten de aangebrachte veiligheidsgordels gebruiken.

In de meeste landen zijn regels over het vervoer van kinderen opgesteld die het gebruik van een goedgekeurd kinderzitje verplicht stellen. Regels met betrekking tot de limieten voor leeftijd en lengte/gewicht waarboven de veiligheidsgordel mag worden gebruikt in plaats van een kinderzitje, verschillen per land. Zorg er daarom voor dat u op de hoogte bent van de regelgeving in uw land en in de landen die u op uw reizen aandoet.

Kinderzitje voor kinderen moeten correct geplaatst en geïnstalleerd zijn op de achterstoelen. Let er bij de aanschaf van een baby- of kinderzitje op of het desbetreffende zitje wettelijk goedgekeurd is.

Kinderzitje zijn ontworpen om bevestigd te worden aan de zitplaatsen in de auto m.b.v. met de heupgordel, het buikdeel van de driepuntsgordel of m.b.v. de onderste bevestigingen en/of ISOFIX bevestigingen op de achterstoelen van het voertuig.

Kinderzitje (CRS) altijd op de achterstoelen

Baby's en kleine kinderen moeten met de rug of met het gezicht in de rijrichting worden vervoerd in een geschikt kinderzitje. Dit kinderzitje moet correct zijn bevestigd op de achterstoel. Lees de aanwijzingen van de fabrikant voor het plaatsen en het gebruik van het kinderzitje en volg deze aanwijzingen op.



WAARSCHUWING

- **Volg altijd de aanwijzingen van de fabrikant voor de montage en het gebruik van het zitje.**
- **Zet uw kind altijd op de juiste wijze vast in het kinderzitje.**
- **Gebruik nooit een kinderzitje dat over de rugleuning van een stoel "vasthaakt"; een dergelijk zitje biedt mogelijk geen adequate bescherming bij een ongeval.**
- **Laat een HYUNDAI-dealer na een ongeval het kinderzitje, de veiligheidsgordels, de ISOFIX-bevestigingspunten en het Top Tether-bevestigingspunten controleren.**

Kiezen van een kinderzitje (CRS)

Let bij het kiezen van een CRS altijd op het volgende:

- Verzeker u ervan dat het gecertificeerd is en dus voldoet aan de wettelijke eisen van uw land.
- Kies het kinderzitje op basis van de lengte en het gewicht van uw kind. Het vereiste label of de gebruiksinstructies bevatten normaliter deze informatie.
- Kies een kinderzitje dat past op de zitplaats van uw auto waarop het zitje geplaatst gaat worden.
- Lees en volg altijd de waarschuwingen en installatie- en gebruiksvorschriften en alle waarschuwingen van de fabrikant van het kinderzitje.

Soorten kinderzitje

Er zijn in grote lijnen drie soorten kinderzitje: stoelen waarbij het kind met het gezicht naar achteren gericht zit, stoelen waarbij het kind met het gezicht naar voren gericht zit en zitverhoger. Ze worden ingedeeld op basis van de leeftijd, de lengte en het gewicht van het kind.

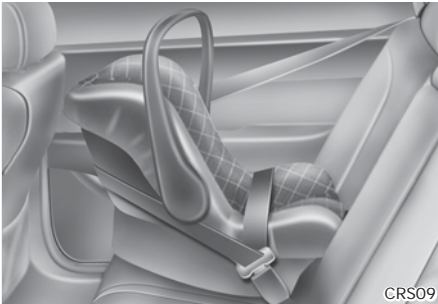

Kinderzitje met het gezicht naar achteren

Een kinderzitje met het gezicht naar achteren zorgt ervoor dat het zittingoppervlakte tegen de rug van het kind vast zit. Het harnessysteem houdt het kind vast, en tijdens een ongeval zorgt dit kinderzitje dat het kind blijft zitten en wordt de spanning op de kwetsbare nek en rugwervel verminderd.

Alle kinderen onder een bepaalde leeftijd moeten met het gezicht naar achteren geplaatst worden in het kinderzitje. Er zijn verschillende soorten kinderzitje met het gezicht naar achteren: zittingen voor babys kunnen alleen gebruikt worden voor met het gezicht naar achteren. Draagbare en 3-in-1 kinderzitje hebben normaliter hogere hoogte- en gewichtsbepalingen voor de positie naar achteren, waardoor u uw kind langer met het gezicht naar achteren kunt plaatsen.

Vervoer kinderen met het gezicht naar achteren gericht zolang ze binnen de lengte- en gewichtslimieten blijven die door de fabrikant van het kinderzitje zijn vastgesteld.



Kinderzitje waarbij het kind met het gezicht naar voren

Een kinderzitje waarbij het kind met het gezicht naar voren gericht zit, houdt het lichaam van het kind met een gordelsysteem op de juiste plaats. Houd kinderen in een kinderzitje met het gezicht naar voren in een harness totdat ze de hoogte- en gewichtsbepalingen van de fabrikant van het kinderzitje hebben bereikt.

Uw kind is klaar voor een zitverhoger zodra het kind te groot is voor een kinderzitje met het gezicht naar voren.

Zitverhoger

Een zitverhoger is een kinderzitje dat ervoor zorgt dat de veiligheidsgordel van de auto beter aansluit. Bij gebruik van een zitverhoger wordt de veiligheidsgordel zo gepositioneerd dat deze aanligt tegen de sterkere delen van het lichaam van het kind. Houd uw kinderen in zitverhoger totdat ze groot genoeg zijn om goed in de veiligheidsgordel te passen.

Om een veiligheidsgordel goed te plaatsen, moet de schootriem over de bovenste dijen geplaatst zijn comfortabel, niet over de buik. De schoudergordel moet over de schouder en de borst geplaatst zijn comfortabel, en niet rond de nek of het gezicht. Kinderen onder de 13 jaar moeten altijd goed worden beveiligd om de kans op letsel bij een ongeval, plotseling remmen of een plotselinge manoeuvre te minimaliseren.

Het installeren van een kinderzitje (CRS)



WAARSCHUWING

Lees altijd voor de installatie van het kinderzitje:

Volg altijd de instructies voor installatie en gebruik van de fabrikant van het kinderzitje.

Het niet opvolgen van alle waarschuwingen en instructies kan het risico op **ERNSTIG LETSEL** of **OVERLIJDEN** tijdens een ongeval vergroten.



WAARSCHUWING

Wanneer de hoofdsteun een juiste plaatsing van het kinderzitje hindert, verstel of verwijder dan de hoofdsteun van de desbetreffende stoel.

Nadat u een goede kinderzitje gekozen heeft, en gecontroleerd heeft dat dit goed past op de achterstoel van het voertuig, dan bent u klaar om het kinderzitje te installeren volgens de instructies van de fabrikant. Er zijn drie algemene stappen bij het correct installeren van het kinderzitje:

- **Zet het kinderzitje goed vast aan het voertuig.** Kinderzitje moeten altijd met de heupgordel, het heupgedeelte van een driepuntsgordel, het Top Tether ISOFIX-bevestigingspunt of de ISOFIX-bevestigingspunten.

- **Zorg dat het kinderzitje goed vast zit.**

Duw het kinderzitje na het plaatsen naar voren en achteren en naar links en rechts om te controleren of het stevig is vastgezet op de stoel. Een kinderzitje die met een veiligheidsgordel is vastgezet moet zo stevig mogelijk geïnstalleerd worden. Enige naar de zijkanen kan als normaal beschouwd.

Bij het installeren van een kinderzitje, stel de zitplaatsen in de auto (omhoog en omlaag, voorwaarts en achterwaarts), zodat uw kind op een comfortabele manier in het kinderzitje past.

- **Zet het kind goed vast in het kinderzitje.** Zorg dat het kind goed vastgegespt is in het kinderzitje zoals vermeld in de instructies voor kinderzitje van de fabrikant.



OPMERKING

Een kinderzitje in een gesloten voertuig kan erg heet worden. Om brandwonden te voorkomen, controleert u het oppervlakte en de gespen voordat u uw kind in het kinderzitje plaatst.

Geschiktheid van elke stoelpositie voor met de veiligheidsgordel vast te zetten kinderzitje en ISOFIX-kinderzitje, overeenkomstig de VN-voorschriften(Informatie voor gebruikers van de auto en voor fabrikanten van kinderzitje)

- Ja: Geschikt voor het bevestigen van kinderzitjes van de aangegeven categorie
- Nr.: Niet geschikt voor het bevestigen van kinderzitjes van de aangegeven categorie
- “-”: Niet van toepassing
- In de tabel zijn de gegevens voor auto's met linkse besturing vermeld. Uitzonderd de voorpassagiersstoel is deze tabel ook van toepassing voor auto's met rechtse besturing.

Gebruik voor de voorpassagiersstoel van auto's met rechtse besturing de informatie met betrekking tot stoelpositie nummer 3.

Categorieën kinderzitjes	Zitplaatsen						
	1	2	3			5	6
			Airbag ON	Airbag OFF			
Universele, met gordel vast te zetten kinderzitjes 1)	-	-	Nee	Ja ¹⁾ (F,R)	Ja (F,R)	Ja ²⁾ F,R	Ja (F,R)
i-size CRS	-	-	Nee	Nee	Ja (F,R)	Nee	Ja (F,R)
Reiswieg (ISOFIX-zitje "met het gezicht naar de zijkant")	-	-	Nee	Nee	Nee	Nee	Nee
ISOFIX-babyzitjes (dat wil zeggen kinderzitjes voor baby's)	-	-	Nee	Nee	Ja (R)	Nee	Ja (R)
ISOFIX-kinderzitje voor peuter - klein	-	-	Nee	Nee	Ja (F, R)	Nee	Ja (F,R)
ISOFIX-kinderzitje voor peuter - groot* (*: geen zitverhoger)	-	-	Nee	Nee	Ja (F, R)	Nee	Ja (F,R)
Zitverhoger - beperkte breedte	-	-	Ja	Ja	Ja	Ja	Ja
Zitverhoger - volledige breedte	-	-	Ja	Ja	Ja	Ja	Ja

F: Met het gezicht naar voren R: Met het gezicht naar achter

N.B. ¹⁾: Om universele CRS te installeren op de 2e rij zitplaatsen, moet de 1e rij zitplaats goed naar voren worden versteld.

N.B. ²⁾: Installeer nooit CRS met een steunpoot op de middelste zitplaats van de 2e rij.

Zitplaatsnummer	Positie in de auto	Zitplaatsen
1	Voor links	
2	Middelste Voor	
3	Voor rechts	
4	2 ^e zitplaats links	
5	2 ^e middelste zitplaats	
6	2 ^e zitplaats rechts	

- * Wanneer de hoofdsteun een juiste plaatsing van het kinderzitje hindert, verstel of verwijder dan de hoofdsteun van de desbetreffende stoel.
- * Plaats nooit een naar achteren gericht kinderzitje op de voorpassagiersstoel, tenzij de airbag is uitgeschakeld.

Aanbevolen CRS voor voertuig volgens de VN-reglementen

(Informatie voor gebruikers van de auto en voor fabrikanten van kinderzitjes)

Gewichtsgroep	Naam	Fabrikant	Type bevestiging	ECE Goedkeuringsnummer
Groep 0+	BABY-SAFE 2 i-SIZE en BABY-SAFE i-SIZE BASE	Britax Römer	ISOFIX met steunpoot, naar achteren gericht	R129/00 - E1 - 000008
Groep 1	Duo Plus	Britax Römer	ISOFIX en Top Tether	R44/04 - E1 - 04301133
Groep 2	KidFix III S	Britax Römer	ISOFIX en veiligheidsgordel, met CRS- heupgordelgeleider	R44/04 - E1 - 4301304
Groep 3	Junior III	Graco	Veiligheidsgordel van het voertuig	R44/04 - E11 - 03.44.165

CRS-fabrikant informatie

Britax: <http://www.britax.com>

Graco: <http://www.gracobaby.com>

ISOFIX-bevestigingspunt en Top Tether-bevestigingspunt (ISOFIX-bevestigingssysteem) voor kinderzitjes

Het ISOFIX-systeem houdt een kinderzitje op zijn plaats tijdens het rijden en tijdens ongevallen. Dit systeem is ontworpen om het installeren van een kinderzitje te vereenvoudigen en om de kans op het onjuist installeren te verminderen.

Het ISOFIX-systeem maakt gebruik van bevestigingen in het voertuig en bevestigingen op het kinderzitje. Het ISOFIX-systeem elimineert de noodzaak om het kinderzitje met veiligheidsgordels vast te zetten aan de achterstoelen.

ISOFIX-bevestigingspunten zijn metalen haken die in het voertuig zijn gemonteerd. Er zijn twee lagere bevestigingen voor elke ISOFIX-zittingpositie waarmee u een kinderzitje kunt vastzetten.

U moet in het bezit zijn van een kinderzitje met ISOFIX-systeem om gebruik te kunnen maken van ISOFIX in uw voertuig. (Een ISOFIX-kinderzitje mag alleen worden gebruikt als het specifiek is goedgekeurd voor uw auto of universeel is goedgekeurd volgens de eisen die gesteld zijn in de Europese norm ECE-R 44 of ECE-R 129.)

Aanwijzingen voor de bevestiging van het kinderzitje aan de ISOFIX-bevestigingspunten worden door de fabrikant van het kinderzitje geleverd.



De ISOFIX-bevestigingspunten zijn aangebracht op de buitenste links en rechts van de achterstoelen. De plaats hiervan wordt in de afbeelding aangegeven: Er zijn geen ISOFIX-bevestigingspunten voorzien voor de midden van de achterstoelen.

WAARSCHUWING

Probeer niet om het kinderzitje met ISOFIX-bevestigingspunten te gebruiken in het midden van de achterstoelen. Er zijn geen hier geen ISOFIX-bevestigingspunten aanwezig. Als u de bevestigingspunten van de buitenste zitplaatsen gebruikt om een kinderzitje op de midden van de achterstoelen te monteren, kunnen deze bevestigingspunten beschadigd raken.



[A]: Positie-indicator ISOFIX-bevestigingspunt,
[B]: ISOFIX-bevestigingspunt

De ISOFIX-bevestigingspunten symbolen bevinden zich op de zitkussens van de linker en rechter achterstoelen om de positie van de ISOFIX-bevestigingspunten in uw voertuig (zie pijlen in afbeelding) weer te geven. Beide buitenste achterstoelen zijn uitgerust met ISOFIX-bevestigingspunten en een bijbehorende Top Tether-bevestigingspunt op de achterzijde van de achterstoelen.

(Kinderzitje met universele goedkeuring volgens ECE-R44 of ECE-R129 moet en bijkomend vastgemaakt worden met een riem bovenaan die verbonden is met het ankerpunt op de achterzijde van de achterstoelen.)

ISOFIX-bevestigingspunten bevinden zich op het zitkussen van de achterstoel links en rechts van de buitenste zitplaatsen.

Om de ISOFIX-bevestigingspunten te gebruiken, opent u de rits, indien van toepassing.

Vastzetten van een kinderzitje met het ISOFIX-bevestigingssysteem

Installeren van een ISOFIX compatibele kinderzitje in een van de posities op de achterstoel:

1. Leg de gordelsluiting opzij, uit de buurt van de ISOFIX-bevestigingspunten.
2. Hal objecten weg van de bevestigingen indien deze een veilige aansluiting tussen het kinderzitje en de ISOFIX-bevestigingspunten voorkomen.
3. Plaats het kinderzitje op de achterstoel, bevestig de stoel vervolgens aan de ISOFIX-bevestigingspunten volgens de instructies van de fabrikant van het kinderzitje.
4. Volg de aanwijzingen van de fabrikant van het kinderzitje op met betrekking tot het op de juiste wijze plaatsen en vastzetten van de ISOFIX-bevestigingspunten van het kinderbeveiligingssysteem aan de ISOFIX-bevestigingspunten van de auto.

WAARSCHUWING

Neem de volgende voorzorgsmaatregelen bij het ISOFIX-systeem:

- Lees alle aanwijzingen van de fabrikant van het kinderzitje met betrekking tot het plaatsen en volg deze aanwijzingen op.
- Voorkom dat het kind ongebruikte veiligheidsgordels kan vastpakken en plaats alle ongebruikte veiligheidsgordels achter het kind. Kinderen kunnen gewurgd worden als een schoudergordel rond hun nek komt te zitten en aanspant.
- Monteer nooit meer dan een kinderzitje aan een bevestigingspunt. Hierdoor kan de bevestiging loskomen of breken.
- Zorg dat uw ISOFIX-systeem na een ongeval altijd door uw HYUNDAI dealer gecontroleerd wordt. Een ongeval kan het ISOFIX-systeem beschadigen en dit kan ertoe leiden dat het kinderzitje niet meer goed vastzit.

Vastzetten van een kinderzitje met behulp van het Top Tether-bevestigingssysteem



De Top Tether-bevestigingspunten voor kinderzitje bevinden zich aan de achterzijde van de rugleuningen van de achterstoelen.



1. Voer de Top Tether-riem van het kinderzitje over de rugleuning. Voer bij voertuigen met verstelbare hoofdsteun de band onder de hoofdsteun en tussen de stijlen van de hoofdsteun door. Voer in andere gevallen de band over de bovenkant van de rugleuning.
2. Bevestig de Top Tether-riem aan het Top Tether-bevestigingspunt en trek de riem vervolgens conform de aanwijzingen van de fabrikant van het kinderzitje aan om het zitje stevig op de stoel vast te zetten.



WAARSCHUWING

Neem bij het aanbrengen van de Top Tether-riem altijd de volgende voorzorgsmaatregelen in acht:

- Lees alle aanwijzingen van de fabrikant van het kindersitje met betrekking tot het plaatsen en volg deze aanwijzingen op.
- Bevestig **NOOIT** meer dan één kindersitje aan één Top Tether ISOFIX-bevestigingspunt. Hierdoor zouden de bevestigingspunten van de auto of van het zitje speling kunnen krijgen of kunnen bezwijken.
- Bevestig de Top Tether-riem uitsluitend aan het juiste Top Tether-bevestigingspunt. Als de riem aan een ander onderdeel wordt bevestigd, werkt hij mogelijk niet correct.
- De bevestigingspunten zijn alleen berekend op de belasting die erop wordt uitgeoefend door een juist gemonteerd kindersitje.

Ze mogen in geen geval worden gebruikt voor de bevestiging van veiligheidsgordels voor volwassenen of voor de bevestiging van andere voorwerpen in de auto.

Vastzetten van een kindersitje met een driepuntsgordel

Als het ISOFIX-systeem niet wordt gebruikt, moet een kindersitje altijd met het heupgedeelte van een driepuntsgordel worden vastgezet op een achterstoel.

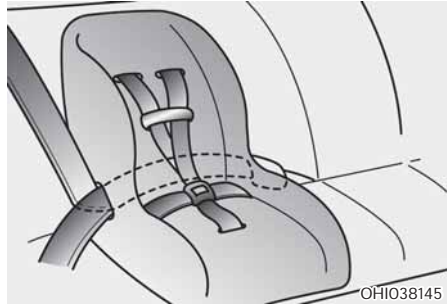

Plaatsen van een kindersitje met een driepuntsgordel

Volg voor het plaatsen van een kindersitje op een achterstoel de volgende stappen:

1. Plaats het kindersitje op een achterstoel en laat de driepuntsgordel om of door het zitje lopen, conform de aanwijzingen van de fabrikant van het zitje. Zorg ervoor dat de veiligheidsgordel niet verdraaid zit.



Informatie

Raadpleeg ook de paragraaf "Middelste veiligheidsgordel achter" van dit hoofdstuk, als de middelste veiligheidsgordel achter wordt gebruikt.

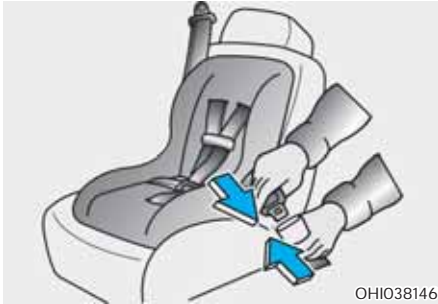

2. Zet de gesp vast in de driepuntsgordel. Controleer of een klikkend geluid hoorbaar is.

i Informatie

Plaats de ontgrendelknop zo dat deze in geval van nood gemakkelijk bereikbaar is.

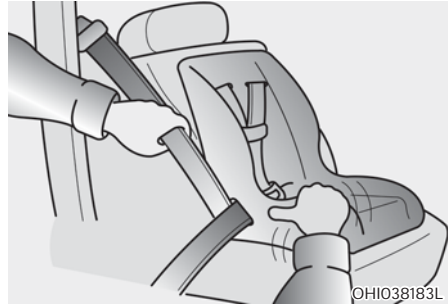

3. Verwijder zoveel mogelijk speling van de gordel door het kinderzitje omlaag te duwen terwijl u de schoudergordel strak trekt.
4. Trek en duw tegen het kinderzitje om er zeker van te zijn dat de veiligheidsgordel dit goed op de plek houdt.

Wanneer de fabrikant van het kinderzitje het gebruik van een Top Tetherbevestigingspunt adviseert in combinatie met de driepuntsgordel, ga dan naar pagina 3-36.

Druk de ontgrendelknop op de gordelsluiting in, haal de driepuntsgordel uit het kinderzitje en laat de veiligheidsgordel volledig oprollen als u het kinderzitje wilt verwijderen.

AIRBAG - AANVULLEND VEILIGHEIDSSYSTEEM

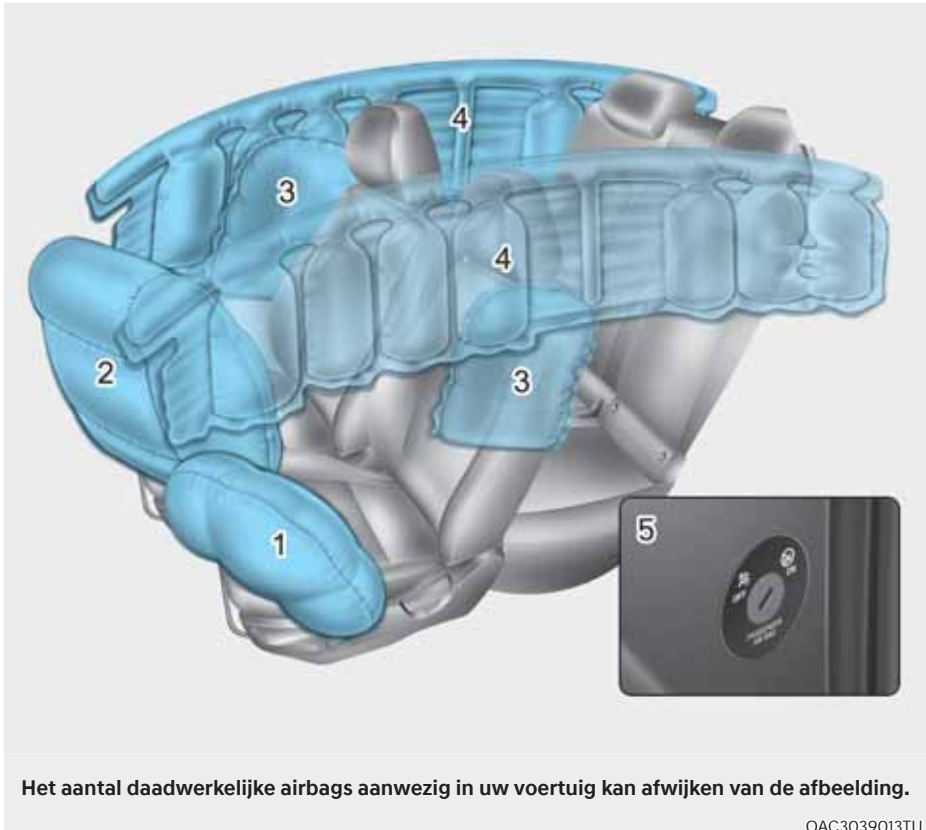

1. Bestuurdersairbagmodule
2. Airbag voorpassagier*
3. Zijairbag*
4. Gordijn airbag*
5. ON/OFF-schakelaar airbag voorpassagier*

*: indien van toepassing

Auto's zijn voorzien van een airbagsysteem voor de bestuurdersstoel en de voorpassagiersstoel.

De voorste airbags zijn ontworpen als aanvulling op de driepuntsveiligheidsgordels. Deze airbags geven alleen extra bescherming als de veiligheidsgordels altijd tijdens het rijden gedragen wordt.

U kunt ernstig letsel oplopen, of overlijden, tijdens een ongeval als u de veiligheidsgordels niet draagt. Airbags zijn ontworpen als aanvulling voor veiligheidsgordels, niet om deze te vervangen. De airbags zijn niet ontworpen om te ontplooiën in elke aanrijding. Tijdens sommige ongevallen bieden alleen de veiligheidsgordels u bescherming.



WAARSCHUWING

VEILIGHEIDSMATREGELEN VOOR AIRBAGS

Maak altijd gebruik van de veiligheidsgordels en van kinderzitje -iedere keer, bij iedere reis en voor iedereen! Zelfs bij airbags kunt u ernstig letsel oplopen, of overlijden, tijdens een botsing als uw veiligheidsgordel niet goed vast zit of als u deze niet draagt terwijl de airbag opgeblazen wordt.

Vervoer een kind NOOIT op de voorpassagiersstoel in een kinderzitje of op een zitverhoger. Een airbag die opgeblazen wordt kan een peuter of kind raken waardoor het kind ernstig letsel oploopt of zelfs kan overlijden.

Vervoer kinderen jonger dan 13 jaar altijd op de achterstoelen met de veiligheidsgordels om. Dat is de veiligste plaats voor kinderen van alle leeftijden. Als een kind van 13 jaar of ouder op de voorstoel vervoerd moet worden, moet hij of zij de veiligheidsgordel op de juiste manier dragen en moet de stoel zover mogelijk naar achteren worden gezet.

Alle inzittenden moeten rechtop zitten, met de rugleuning zo rechtop mogelijk, midden op de zitkussen en met de veiligheidsgordel om, de benen comfortabel gestrekt en de voeten op de vloer, totdat de auto geparkeerd is en de motor is uitgeschakeld. Als een persoon in de verkeerde positie zit tijdens een ongeval, dan kan de airbag deze persoon hard raken wat kan resulteren in ernstig letsel of zelfs overlijden.

De inzittenden moeten nooit onnodig dicht bij de airbags zitten of leunen of leunen tegen de deur of het middenconsole.

Zet uw stoel zo ver mogelijk naar achteren, waarbij u er wel op moet letten dat u alle bedieningsorganen nog goed kunt bedienen.

Waar zijn de airbags geplaatst?

Bestuurdersairbag en passagiersairbag (indien van toepassing)



Uw auto is uitgerust met een Aanvullend Veiligheidssysteem (SRS) en driepuntsgordels voor zowel de bestuurder als de voorpassagier.

Het aanvullend veiligheidssysteem bestaat uit airbags die zich bevinden in het stuurwiel en boven het dashboardkastje. De airbags zijn gelabeld met de letters "AIRBAG" op de kappen.

Het doel van de airbag is om de bestuurder en de voorpassagier een aanvullend veiligheidssysteem te bieden naast de bescherming die geboden wordt door de veiligheidsgordel.



WAARSCHUWING

Verminder het risico op ernstig letsel of overlijden door opgeblazen airbags en houdt u aan de volgende voorzorgsmaatregelen:

- Veiligheidsgordels moeten altijd gedragen worden.
- Zet uw stoel zo ver mogelijk naar achteren, waarbij u er wel op moet letten dat u alle bedieningsorganen nog goed kunt bedienen.
- Leun nooit tegen de deur of het middenconsole.
- Zorg dat de voorpassagier zijn of haar voeten of benen niet op het dashboard plaatst.
- Er mogen geen voorwerpen (zoals crash pad cover, mobiele telefoonhouder, bekerhouder, parfum of stickers) worden geplaatst over of dichtbij de airbag modules op het stuurwiel, instrumentenpaneel, voorruit en het paneel boven het handschoenenvak van de voorpassagier. Dergelijke voorwerpen letsel kunnen veroorzaken als de airbags bij een aanrijding geactiveerd worden.
- Bevestig geen voorwerpen aan de voorruit of aan de binnenspiegel.
- Houd het stuurwiel vast op de posities 9 uur en 3 uur, zodat het risico op letsel aan uw handen of armen verminderd wordt.



ON/OFF-schakelaar airbag voorpassagier (indien van toepassing)

Het doel van de schakelaar is het uitschakelen van de airbag voorpassagier zodat mensen die vanwege hun leeftijd, grootte, of medische staat niet blootgesteld worden aan letsel gerelateerd aan airbags.

■ Type A



■ Type B



Uitschakelen van de airbag voorpassagier:

Steek de sleutel of een vergelijkbaar stevig voorwerp in de ON/OFF-schakelaar airbag voorpassagier. Het controlelampje airbag voorpassagier OFF (X) zal gaan branden en blijven branden totdat de airbag weer wordt ingeschakeld.

■ Type A



■ Type B



Weer inschakelen van de airbag voorpassagier:

Steek de sleutel of een vergelijkbaar stevig voorwerp in de ON/OFF-schakelaar voor de voorpassagiersairbag en zet deze in de stand ON. De airbag ON indicator (⊗) van de passagier zal oplichten en aan blijven gedurende 60 seconden.

 **WAARSCHUWING**

Laat nooit toe dat een volwassen passagier meerijdt op de voorpassagiersstoel, wanneer de airbag passagier OFF indicator van de passagier verlicht is. De airbag zal tijdens een botsing niet opgeblazen worden als de indicator brandt. Schakel de airbag voorpassagier in, of zorg dat uw passagier op de achterstoel plaats neemt.

 **WAARSCHUWING**

Als de ON/OFF-schakelaar van de airbag voor de passagier niet meer werkt, dan kan het volgende gebeuren:

- Het waarschuwingslampje (⊗) op het instrumentenpaneel zal oplichten.
- De airbag OFF indicator (⊗) van de passagier zal niet oplichten en ON indicator (⊗) zal gaan branden en zal uitgaan na ongeveer 60 seconden. De airbag voor de bijrijder zal opgeblazen worden bij een botsing van de voorkant zelfs als de ON/OFF-schakelaar airbag voorpassagier is ingesteld op de OFF-stand.
- Wij adviseren u in dit geval om een officiële HYUNDAI-dealer zo spoedig mogelijk de ON/OFF-schakelaar airbag voorpassagier en SRS-airbag systeem te laten inspecteren.

Zijairbags (indien van toepassing)

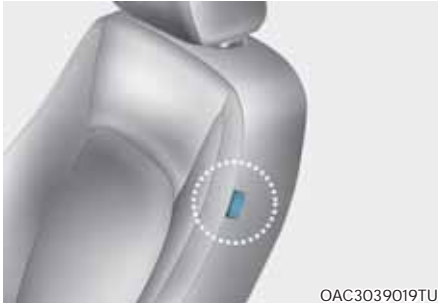

Beide voorstoelen van uw auto zijn uitgerust met een zijairbag.

Het doel van de airbag is om de bestuurder en de voorpassagier een aanvullende bescherming te bieden naast de bescherming geboden door de veiligheidsgordel.

De zijairbags zijn ontworpen om tijdens bepaalde aanrijdingen van opzij geactiveerd te worden, afhankelijk van de ernst.

Bij auto's met een rollover-sensor worden de zijairbags en/of curtain airbags en gordelspanners aan beide zijden van de auto geactiveerd als (een kans op) het over de kop slaan van de auto wordt gedetecteerd.

De zijairbags zijn niet ontworpen om bij alle aanrijdingen van opzij of situaties waarbij de auto over de kop kan slaan opgeblazen te worden.



WAARSCHUWING

Verminder het risico op ernstig letsel of overlijden door een opgeblazen zijairbag en houdt u aan de volgende voorzorgsmaatregelen:

- Veiligheidsgordels moeten altijd gedragen worden.
- Laat passagiers niet met het hoofd of andere delen van het lichaam tegen het portier leunen, steek de armen niet uit het raam en plaats geen voorwerpen tussen de stoelen en de portieren.
- Gebruik geen stoelhoezen. Hierdoor wordt de effectiviteit van het systeem verminderd of voorkomen.
- Plaats geen voorwerpen op de airbag of tussen de airbag en uzelf. Ook, bevestig geen enkel voorwerp rond het gebied waar de airbag opgeblazen wordt zoals de deur, het glas van de zijdeur, voor- of achterstijl.
- Plaats geen voorwerpen (een paraplu, tas enz.) tussen de deur en de stoel. De voorwerpen kunnen gevaarlijke projectielen worden indien de zijairbag geactiveerd wordt.
- Plaats geen accessoires op of in de buurt van de zijairbags.
- Plaats geen enkel voorwerp tussen het label van de zijairbag en het zitkussen. Dit kan veroorzaken als de airbags bij een aanrijding geactiveerd worden.
- Sla niet op de deuren als de motor aanstaat, hierdoor kunnen de zijairbags opgeblazen worden.
- Als de stoel of de stoelbekleding zijn beschadigd, adviseren u het systeem te laten repareren door een officiële HYUNDAI-dealer.

Gordijn airbags (indien van toepassing)



De gordijn airbags bevinden zich langs de rand van het dak boven de voor- en achterportieren.

Ze zijn ontworpen om bij bepaalde aanrijdingen van opzij de hoofden van de voorste inzittenden en de passagiers op de buitenste achterstoelen te beschermen.

De curtain airbags zijn ontworpen om alleen tijdens bepaalde aanrijdingen van opzij geactiveerd te worden, afhankelijk van de ernst.

Bij auto's met een rollover-sensor worden de zijairbags en/of curtain airbags aan beide zijden van de auto geactiveerd als (een kans op) het over de kop slaan van de auto wordt gedetecteerd.

De curtain airbags zijn niet ontworpen om bij alle aanrijdingen van opzij of situaties waarbij de auto over de kop kan slaan opgeblazen te worden.

Hang om veiligheidsredenen geen zware voorwerpen aan de garderobehaken.



WAARSCHUWING

Verminder het risico op ernstig letsel of overlijden door een opgeblazen gordijn airbags en houdt u aan de volgende voorzorgsmaatregelen:

- Alle inzittenden op de stoel moeten te allen tijde veiligheidsgordels dragen om de inzittenden op de juiste plaats te houden.
- Het kinderzitje moet zo ver als mogelijk van het portier worden geplaatst.
- Plaats geen voorwerpen op de airbag. Ook, bevestig geen enkel voorwerp rond het gebied waar de airbag opgeblazen wordt zoals de deur, het glas van de zijdeur, voor- of achterstijl, zijde dakrails.
- Hang hier alleen kleding aan, en zeker geen harde of breekbare voorwerpen. Bij een ongeval kunnen deze de auto beschadigen of persoonlijk letsel veroorzaken.
- Laat passagiers niet met het hoofd of andere delen van het lichaam tegen het portier leunen, steek de armen niet uit het raam en plaats geen voorwerpen tussen de stoelen en de portieren.
- Open of repareer de zij airbags.

Werking van airbagsysteem



De onderdelen van het aanvullend veiligheidssysteem zijn:

- (1) Bestuurdersairbagmodule
- (2) Voorpassagiersairbagmodule*
- (3) Zijairbagmodule*
- (4) Gordijn airbagmodule*
- (5) Gordelspanners met blokkeerautomaat*
- (6) Het waarschuwingslampje airbag
- (7) Airbagmodule (SRSCM)/ Rollover-sensor*
- (8) Airbagsensoren voor
- (9) Zijairbagsensoren*
- (10) Druksensoren opzij*
- (11) Airbag voorpassagier OFF controlelampje (enkel de voorpassagiersstoel) *
- (12) ON/OFF-schakelaar airbag voorpassagier*

*: indien van toepassing

De SRSCM controleert constant alle componenten van het systeem als het contact in stand ON staat, om te bepalen of een aanrijding zwaar genoeg is om de airbags of de veiligheidsgordel met gordelspanners te activeren.



Waarschuingslampje SRS

Het waarschuwingslampje AIRBAG op het dashboard geeft het in de afbeelding weergegeven symbool voor de airbag weer. Het systeem controleert het elektrische systeem van de airbag op storingen. Het branden van dit lampje duidt op een mogelijk probleem met het airbagsysteem, inclusief de zijairbags en/of curtain airbags die gebruikt worden om u bij het over de kop slaan te beschermen (als de auto is voorzien van een rollover-sensor).



WAARSCHUWING

Bij een storing in het aanvullend veiligheidssysteem wordt de airbag bij een ongeval mogelijk niet correct opgeblazen. Hierdoor neemt de kans op ernstig letsel toe.

Als een van de volgende omstandigheden zich voordoet, is er sprake van een storing in het aanvullend veiligheidssysteem:

- De lamp brandt gedurende zes seconden niet als het contact in de ON positie geplaatst wordt.
- Het lampje gaat niet na ongeveer 6 seconden uit, maar blijft branden.
- Het lampje gaat branden tijdens het rijden.
- Het lampje knippert als de motor draait.

Wij adviseren u om een officiële HYUNDAI-dealer zo spoedig mogelijk het SRS te laten inspecteren als het volgende zich voordoet.

Tijdens een frontale botsing zullen sensoren vertraging van de auto detecteren. Als deze deceleratie groot genoeg is, zal de regelmodule de airbags voor activeren op het juiste tijdstip en met de benodigde kracht.

De voorste airbags helpen bij het beschermen van de bestuurder en de voorpassagier in het voertuig door te reageren op een frontale impact waarbij de veiligheidsgordels niet kunnen zorgen voor voldoende weerstand. Indien nodig bieden de zijairbags extra bescherming bij een zijdelingse aanrijding of het over de kop slaan van de auto door het bovenlichaam extra te ondersteunen.

- De airbags kunnen alleen worden geactiveerd als het contact in stand ON staat.
- Airbags ontplooiën in het geval van een zware frontale of zijaanrijding om de inzittenden te beschermen tegen (ernstig) fysiek letsel.
- Of de airbags worden geactiveerd, hangt voornamelijk af van de kracht en de richting van de aanrijding. Deze twee factoren bepalen of de sensoren een elektronisch activeringssignaal uitzenden.
- De airbags worden direct volledig opgeblazen, waarna ze meteen weer leeglopen. Het is vrijwel onmogelijk om tijdens een ongeval waar te nemen dat de airbags opgeblazen worden. Het is aannemelijker dat u de leeggelopen airbags na de aanrijding uit het stuurwiel of het dashboard ziet hangen.
- Naast het opblazen tijdens een ernstige aanrijding van opzij worden bij auto's met een rollover-sensor de zijairbags en/of de curtain airbags opgeblazen als deze sensor het over de kop slaan van de auto detecteert.

Wanneer het over de kop slaan van de auto wordt gedetecteerd, zullen de gordijn airbags altijd langer opgeblazen blijven om samen met de veiligheidsgordels de kans te beperken dat de inzittenden uit de auto worden geslingerd (als de auto is voorzien van een rollover-sensor).

- Om bescherming te bieden, moeten de airbags snel ontplooiën. De snelheid waarmee de airbag opgeblazen wordt is het gevolg van de extreem korte tijd waarbinnen een aanrijding plaatsvindt en de noodzaak om de airbag tussen de inzittende en de delen van de auto te krijgen voordat de inzittende in contact komt met delen van de auto. De snelheid waarmee de airbags worden opgeblazen, beperkt de kans op ernstig letsel bij een zware aanrijding en vormt daarom een belangrijk deel van het ontwerp van de airbags.

Het snelle opblazen van een airbag kan echter ook letsel zoals schaafwonden, blauwe plekken en botbreuken, en soms nog ernstiger letsel veroorzaken omdat de snelheid waarmee de airbags worden opgeblazen wordt tot gevolg heeft dat de airbags met veel kracht uitzetten.

- Er zijn zelfs omstandigheden waaronder het contact met de airbag tot ernstig letsel kan leiden, vooral wanneer de inzittende zeer dicht bij de airbag zit.

U kunt maatregelen nemen om het risico op letsel door een opgeblazen airbag te verminderen. Het grootste risico is dat u te dichtbij de airbag zit. Een airbag heeft ruimte nodig om op te blazen. De bestuurder dient daarom de afstand tussen het midden van het stuurwiel en de borstkas zo groot mogelijk te houden, waarbij hij de auto nog wel onder controle moet kunnen blijven houden.

■ Airbag bestuurder (1)

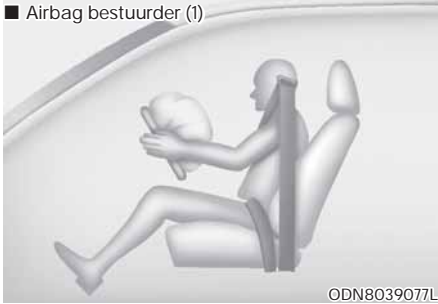

Als de SRSCM oordeelt dat de kracht waaraan de voorzijde van de auto wordt blootgesteld een bepaalde drempelwaarde overschrijdt, activeert hij automatisch de airbags voor.

■ Airbag bestuurder (2)



Als de airbags geactiveerd worden, scheuren de afdekkappen op vooraf bepaalde plaatsen open als gevolg van de zich vullende airbags. Als deze openingen groter worden, kunnen de airbags geheel gevuld worden.

Een geheel opgeblazen airbag vertraagt in combinatie met een juist gedragen veiligheidsgordel de voorwaartse beweging van de bestuurder of de voorpassagier en beperkt zo de kans op hoofdletsel en letsel aan het bovenlichaam.

■ Airbag bestuurder (3)



■ Airbag voorpassagier



Nadat de airbag geheel gevuld is, begint hij direct weer leeg te lopen, waardoor de bestuurder weer zicht op de weg krijgt en hij de auto weer kan besturen of anderszins kan bedienen.



WAARSCHUWING

Vorkom dat objecten gevaarlijke projectielen worden als de airbag van de passagier opgeblazen wordt.

- Plaats geen voorwerpen, zoals bekerhouders, CD houders of stickers, op het dashboardpaneel boven het dashboardkastje in auto's met een voorpassagiersairbag.
- Plaats een eventuele luchtverfrisser niet in de buurt van het instrumentenpaneel of op het dashboard.

Wat kunt u verwachten als een airbag opgeblazen wordt

Na een botsing aan de voor- of zijkant zal de airbag snel opblazen, en daarna weer snel leeglopen. Een opgeblazen airbag voorkomt niet dat de bestuurder niet meer door de voorruit kan kijken of niet meer kan sturen. Gordijn airbags kunnen enige tijd gedeeltelijk opgeblazen blijven nadat ze zijn geactiveerd.



WAARSCHUWING

Neem na het activeren van een airbag de volgende voorzorgsmaatregelen:

- **Open zo snel mogelijk na een aanrijding de ruiten en de portieren om te voorkomen dat u te lang aan de rook en het poeder wordt blootgesteld die vrijkomt bij het activeren van de airbag.**
- **Raak de onderdelen in de ruimte waarin de airbag was opgeborgen niet aan direct nadat een airbag is geactiveerd. De onderdelen die in contact komen met een opgeblazen airbag kunnen erg heet zijn.**
- **Was de huid die hiermee in aanraking is gekomen altijd af met koud water en een milde zeepoplossing.**
- **Wij adviseren u het systeem onmiddellijk te laten vervangen door een officiële HYUNDAI-dealer nadat de airbag is afgegaan. Airbags kunnen maar een keer worden gebruikt.**

Geluiden en rook van een opgeblazen airbag.

Bij het opblazen van de airbags is een hard geluid hoorbaar en komt er rook en poeder vrij. Dit is normaal en wordt veroorzaakt doordat het ontstekingsmechanisme van de airbag geactiveerd wordt. Nadat de airbags opgeblazen zijn, kunt u een poosje last hebben bij het ademen omdat uw borstkas in contact is geweest met zowel de veiligheidsgordel als de airbag en doordat u de rook en het poeder hebt ingeademd. Het poeder kan bij sommige mensen astmatische reacties verergeren. Als u na het opblazen van de airbags ademhalingsproblemen hebt, neem dan direct contact op met een arts.

Hoewel de rook en het poeder niet giftig zijn, kunnen ze wel huidirritaties en irritaties aan de ogen, neus en keel veroorzaken. Was in dat geval de desbetreffende plek schoon en spoel deze met koud water na. Raadpleeg een dokter als de symptomen aanhouden.

Plaats geen baby- of Kinderzitje op de voorpassagiersstoel



OHI038169L

Gebruik nooit een kinderzitje op de voorpassagiersstoel. Een airbag die opgeblazen wordt kan een peuter of kind zwaar raken waardoor het kind ernstig letsel oploopt of zelfs kan overlijden.

WAARSCHUWING

- Extreem gevaar! Plaats nooit een kinderzitje dat tegen de rijrichting in moet worden geplaatst op een stoel waarvoor een airbag zit.
- Plaats **NOOIT** een kinderzitje dat tegen de rijrichting in moet worden geplaatst op een stoel waar een **INGESCHAKELDE AIRBAG** voor zit, anders kan het kind **ERNSTIG LETSEL** oplopen.
- Gebruik nooit een kinderzitje op de voorpassagiersstoel. Als de airbag voorpassagier wordt geactiveerd, zou dit ernstig letsel kunnen veroorzaken.

Waarom werd de airbag bij een aanrijding niet geactiveerd?

Er zijn bepaalde soorten ongevallen waarbij de airbag geen aanvullende bescherming biedt. Voorbeelden hiervoor zijn aanrijdingen van achteren, tweede en volgende stoten bij een kettingbotsing en aanrijdingen bij lage snelheid. Schade aan het voertuig geeft aan dat energie geabsorbeerd is tijdens een botsing, maar niet of de airbag opgeblazen had moeten worden of niet.

Airbagsensoren

WAARSCHUWING

Om het risico op het onverwacht opblazen van een airbag te verminderen, en dus ook het risico op letsel of overlijden te verminderen:

- Let op dat u niet tegen plaatsen aanstoot waar de airbags of airbagsensoren zijn ingebouwd.
- Voer daarom geen reparaties uit aan of in de buurt van de airbagsensoren. Als de inbouwpositie van de airbagsensoren wordt gewijzigd, kan dit ertoe leiden dat de airbags worden geactiveerd in situaties waarin dit niet nodig is, of dat de airbags niet worden geactiveerd in situaties waar het wel nodig is.
- Het installeren van bumperbeschermers met andere dan originele HYUNDAI of gelijkwaardige onderdelen kan een negatief effect hebben op de botsing en de werking van de airbags.

Om een correcte werking van het airbagsysteem te garanderen, raden wij aan om de bumper te vervangen door een origineel HYUNDAI of gelijkwaardig (aan het origineel) onderdeel dat voor uw voertuig is gespecificeerd.

- Plaats het contact in de **LOCK/OFF-** of **ACC-**stand, wanneer de auto wordt gesleept om onbedoelde airbagwerking te voorkomen.
- Wij raden aan u dat alle reparaties worden uitgevoerd door een officiële HYUNDAI-dealer.



- 1. Airbagmodule*
 - 2. Airbagsensor voor
 - 3. Druksensoren opzij*
 - 4. Zijairbagsensoren*
- *: indien van toepassing

Voorwaarden voor activeren airbags



Airbags voor

De airbags voor zijn ontworpen om bij frontale aanrijdingen te worden opgeblazen, afhankelijk van de ernst.



Zijairbags en gordijn airbags

De airbags opzij (zijairbags en gordijn airbags) worden geactiveerd bij een aanrijding van opzij, waarbij rekening wordt gehouden met de kracht van de botsing. Ofschoon de airbags voor bestuurder en voorpassagier ontworpen zijn voor frontale aanrijdingen, kunnen ze ook bij andere aanrijdingen, waarbij een bepaalde vertraging in de lengterichting optreedt, worden geactiveerd. De zijairbags en gordijn airbags zijn ontworpen voor zijdelingse aanrijdingen, maar kunnen ook bij andere aanrijdingen (als de auto is voorzien van een rollover-sensor), waarbij een bepaalde vertraging in de dwarsrichting wordt waargenomen door de sensoren opzij, worden opgeblazen. De airbags kunnen ook worden geactiveerd als de auto zware stoten ondervindt bij het rijden op zeer slechte wegen. Rijdt voorzichtig op onverharde wegen of op oppervlaktes die niet zijn bedoeld voor voertuigverkeer om onbedoelde airbag activering te voorkomen.

Voorwaarden voor met-activeren van de airbags



Bij bepaalde aanrijdingen met lage snelheden worden de airbags niet geactiveerd. De reden daarvan is dat de airbags in die omstandigheden niet meer bescherming kunnen bieden dan de veiligheidsgordels al doen.



De airbags voor zijn niet ontworpen om te worden geactiveerd bij aanrijdingen van achter, omdat de inzittenden dan door de bots kracht naar achteren worden gedrukt. In dergelijke gevallen biedt het activeren van de airbags geen extra voordelen.



De airbags voor worden bij zijdelingse aanrijdingen soms niet geactiveerd. De inzittenden bewegen altijd in de richting van de aanrijding, waardoor het activeren van de airbags voor overbodig kan zijn.

De zijairbags en gordijn airbags kunnen echter wel worden opgeblazen, afhankelijk van de ernst.



Bij een aanrijding op een helling of onder een hoek kan de kracht van de aanrijding de inzittenden in een bepaalde richting verplaatsen, waar de airbags geen extra bescherming zouden bieden, dit kan ook een reden zijn waarom de sensoren de airbags daarom ook niet activeren.



Net voor een aanrijding remmen bestuurders vaak sterk af. Door zo sterk af te remmen, zakt de voorzijde van de auto in, waardoor deze gemakkelijker onder een voertuig met een grotere grondspeling zou kunnen schieten. De airbags worden in een dergelijke situaties soms niet geactiveerd omdat de deceleratie die door de sensoren gemeten wordt, lager is dan de deceleratie die zou worden gemeten als de auto niet onder de voorligger zou schuiven.

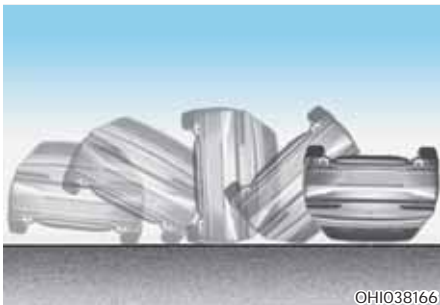

Airbags zullen meestal niet activeren in over-de-kop aanrijdingen, omdat activering geen extra bescherming van de inzittenden geeft.

i Informatie

- Auto's uitgerust met rollover-sensor

De zijairbags en gordijn airbags kunnen worden geactiveerd als de auto over de kop slaat, wanneer dit door de rollover-sensor wordt gedetecteerd.

- Als de auto is voorzien van een rollover-sensor

De zijairbags en/of gordijn airbags, indien aanwezig, kunnen worden opgeblazen als de auto bij een aanrijding van opzij over de kop slaat.



De airbags worden soms niet geactiveerd bij een aanrijding tegen een boom of paal, waarbij de bot kracht zich concentreert op een gebied en de botsingsenergie is geabsorbeerd door de voertuig carrosserie.

Onderhoud aanvullend veiligheidssysteem

Het aanvullend veiligheidssysteem is nagenoeg onderhoudsvrij en bevat geen onderdelen waaraan u zelf veilig onderhoud kunt plegen. Als het waarschuwinglampje van het airbagsysteem niet gaat branden terwijl het contact in stand ON staat, of continu blijft branden, laat uw auto dan onmiddellijk controleren door een officiële HYUNDAI-dealer.

We adviseren u alle werkzaamheden aan het aanvullend veiligheidssysteem, zoals het verwijderen, het plaatsen of het repareren ervan, of werkzaamheden aan het stuurwiel, het dashboardpaneel van de voorpassagier, de voorstoelen en de dakrails te laten uitvoeren door een officiële HYUNDAI-dealer. Onjuiste behandeling van het SRS systeem kan leiden tot ernstig persoonlijk letsel.



WAARSCHUWING

Verminder het risico op ernstig letsel of overlijden en houdt u aan de volgende voorzorgsmaatregelen:

- **Modificaties aan onderdelen van het aanvullend veiligheidssysteem of de bedrading, inclusief het aanbrengen van stickers, enz. op afdekkappen of modificaties aan de carrosseriestructuur kunnen ertoe leiden dat het systeem niet goed werkt, waardoor letsel kan ontstaan.**
- **Er mogen geen voorwerpen te worden geplaatst over of dichtbij de airbag modules op het stuurwiel, instrumentenpaneel en het paneel boven het handschoenvak van de voorpassagier.**
- **Reinig de afdekkappen van de airbags alleen met een zachte, droge doek of met een doek die bevochtigd is met schoon water. Oplos- en reinigingsmiddelen kunnen het materiaal van de afdekkappen aantasten en de werking van het systeem in negatieve zin beïnvloeden.**
- **We adviseren u het opgeblazen airbags te laten vervangen door een officiële HYUNDAI-dealer.**
- **Als onderdelen van het airbagsysteem moeten worden afgevoerd of als de auto in zijn geheel moet worden afgevoerd, dan moeten bepaalde veiligheidsmaatregelen met betrekking tot de veiligheid in acht worden genomen. We adviseren u voor hulp contact op te nemen met een officiële HYUNDAI-dealer. Het niet opvolgen van deze voorzorgsmaatregelen vergroot de kans op persoonlijk letsel.**

Extra veiligheidsmaatregelen

De inzittenden dienen tijdens het rijden niet uit hun stoel te komen of van plaats te wisselen. Een inzittende die zijn veiligheidsgordel niet draagt kan tijdens een aanrijding of een noodstop door de auto geslingerd worden, tegen andere inzittenden aan, of zelfs uit de auto geslingerd worden.

Maak geen gebruik van accessoires die aan de veiligheidsgordels bevestigd moeten worden. Accessoires die claimen het comfort voor de inzittenden te verbeteren of die de veiligheidsgordel anders geleiden, kunnen de beschermende werking van de veiligheidsgordel in negatieve zin beïnvloeden en de kans op letsel bij een aanrijding vergroten.

Modificeer de voorstoelen niet.

Modificatie van de voorstoelen kan de werking van de sensoren van het aanvullend veiligheidssysteem of van de zijairbags in negatieve zin beïnvloeden.

Plaats niets onder de voorstoelen. Het plaatsen van voorwerpen onder de voorstoelen kan de werking van de sensoren van het aanvullend veiligheidssysteem of van de bedrading in negatieve zin beïnvloeden.

Sla niet op de portieren. Voorkom dat de portieren hard worden geraakt als het contact in stand ON staat: dit kan tot gevolg hebben dat de airbags worden geactiveerd.

Monteren van accessoires of modificaties aan uw met een airbag uitgeruste auto

Als u modificaties aan het chassis, de bumper, de voorzijde, het plaatwerk opzij of de rijhoogte aanbrengt of laat aanbrengen, kan dat invloed hebben op de werking van het airbagsysteem van uw auto.

Waarschuwingslabels airbag (indien van toepassing)



Het waarschuwingslabels van de airbags is bedoeld om de bestuurder en passagiers te waarschuwen voor de mogelijke gevaren van het airbag-systeem.

Zorg ervoor dat u alle informatie over de airbags die in uw auto geïnstalleerd zijn, in dit instructieboekje leest.

4. Instrumentenpaneel

Instrumentenpaneel	4-2
Bediening Instrumentenpaneel	4-4
Meters en tellers.....	4-5
Transmissie schakelindicator.....	4-9
Waarschuwings- en controlelampjes	4-10
Meldingen LCD-display	4-20
LCD-display (Type A)	4-24
Bediening LCD-display	4-24
LCD-display modi.....	4-25
Modus Gebruikersinstellingen	4-27
Tripcomputer	4-33
LCD-display (Type B)	4-37
Bediening LCD-display	4-37
Bekijk modi	4-38
Voertuiginstellingen (infotainmentsysteem).....	4-42

INSTRUMENTENPANEEL

■ Type A



OBC3040001

1. Toerenteller
2. Snelheidsmeter
3. Koelvloeistoftemperatuurmeter
4. Brandstofmeter
5. Waarschuwing- en controlelampjes
6. LCD-display (inclusief de tripcomputer)

**Het aanwezige instrumentenpaneel kan afwijken van de afbeelding.
Zie "Meters en tellers" in dit hoofdstuk voor meer informatie.**

■ Type B

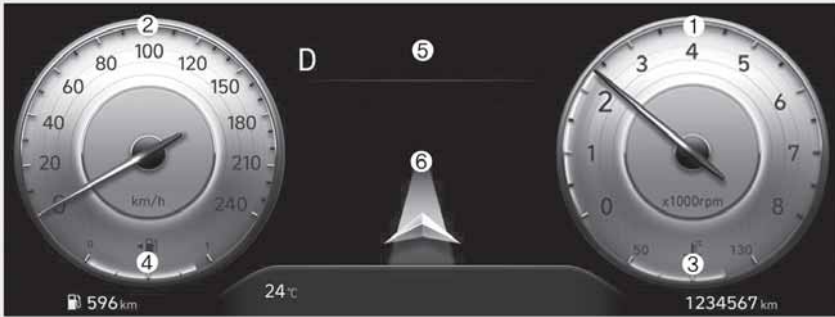

OBC3040020

1. Toerenteller
2. Snelheidsmeter
3. Koelvloeistoftemperatuurmeter
4. Brandstofmeter
5. Waarschuwings- en controlelampjes
6. LCD-display

**Het aanwezige instrumentenpaneel kan afwijken van de afbeelding.
Zie "Meters en tellers" in dit hoofdstuk voor meer informatie.**

Bediening Instrumentenpaneel

Type A



Wanneer de parkeerlichten of koplampen van de auto branden, drukt u op de verlichtingsregelknop om de helderheid van de verlichting van het dashboard aan te passen.

Bij het indrukken van de verlichtingsregelknop wordt ook de lichtsterkte van de interieurschakelaar aangepast.

Type B

U kunt de helderheid van de verlichting van het dashboard aanpassen in de User Settings Mode (gebruikersinstellingen) op het LCD-display wanneer het contactslot is ingeschakeld ('Lights → Illumination'). Wanneer de parkeerlichten of de koplampen van de auto branden, wordt ook de verlichtingssterkte van de interieurschakelaar en de sfeerverlichting aangepast.

Raadpleeg de apart meegeleverde handleiding van het infotainmentsysteem als uw auto is uitgerust met extra navigatie.



WAARSCHUWING

Stel het instrumentenpaneel nooit af tijdens het rijden. Hierdoor kunt u de controle over de auto verliezen waardoor een ongeluk met ernstig letsel of autoschade het gevolg kan zijn.



- De helderheid van de verlichting van het dashboard wordt weergegeven.
- Als de helderheid het maximale of minimale niveau bereikt, klinkt er een alarm.



WAARSCHUWING

Stel het instrumentenpaneel nooit af tijdens het rijden. Hierdoor kunt u de controle over de auto verliezen waardoor een ongeluk met ernstig letsel of autoschade het gevolg kan zijn.

Meters en tellers

Snelheidsmeter

3,5 inch

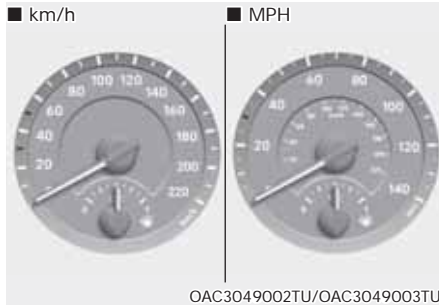

10,25 inch



De snelheidsmeter geeft de snelheid aan als de auto vooruit rijdt en is gekalibreerd in kilometers per uur en/of mijl per uur.

Toerenteller



De toerenteller geeft het aantal omwentelingen per minuut (omw/min) bij benadering weer.

Gebruik de toerenteller om de juiste schakelmomenten te kiezen en voorkom dat de motor zwaar moet trekken of met te hoge motortoerentallen draait.

AANWIJZING

Zorg ervoor dat het motortoerental niet toeneemt tot in het rode gebied. Hierdoor kan ernstige motorschade ontstaan.

Koelvloeistoftemperatuurmeter



Wanneer het contact in stand ON staat, geeft deze meter de koelvloeistof-temperatuur weer.

AANWIJZING

Als de naald van de meter buiten het normale bereik komt en in de richting van stand "130" beweegt, duidt dit op oververhitting van de motor, waardoor schade aan de motor kan ontstaan.

Blijf niet rijden met een oververhitte motor. Raadpleeg **OVERVERHITTING** in hoofdstuk 8 wanneer de motor oververhit raakt.



WAARSCHUWING

Verwijder de radiateurdop of reservoirdop nooit als de motor heet is. De koelvloeistof staat onder druk en kan door verwijderen van de radiateurdop naar buiten spuiten, waardoor ernstige brandwonden kunnen ontstaan. Wacht totdat de motor is afgekoeld alvorens het reservoir bij te vullen met koelvloeistof.

Brandstofmeter



De brandstofmeter geeft bij benadering de hoeveelheid brandstof aan die nog in de tank aanwezig is.

i Informatie

- De inhoud van de brandstoftank staat in hoofdstuk 2.
- De brandstofmeter is tevens voorzien van een waarschuwingslampje laag brandstofniveau dat gaat branden als de brandstoftank bijna leeg is.
- Bij hellingen en bochten beweegt mogelijk de naald van de brandstofmeter, knippert mogelijk het waarschuwingslampje laag brandstofniveau, of gaat het waarschuwingslampje laag brandstofniveau mogelijk branden doordat de brandstof in de brandstoftank heen en weer beweegt.



WAARSCHUWING

Het is gevaarlijk als de auto zonder brandstof komt te staan.

Vul de brandstoftank zo snel mogelijk als het waarschuwingslampje gaat branden of als de naald van de brandstofmeter de "0" nadert.

AANWIJZING

Voorkom rijden met een extreem laag brandstofniveau. Het leegrijden van de tank kan leiden tot overslaan van de motor en overbelasting van de katalysator.

Buitentemperatuurmeter

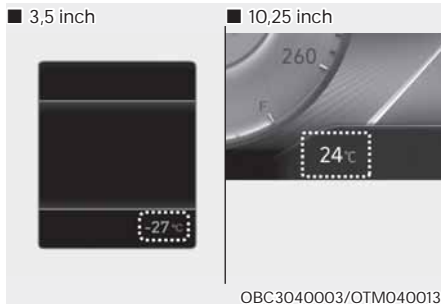

De meter geeft de actuele buitentemperatuur aan in graden Celsius (°C) of graden Fahrenheit.

- Temperatuurbereik : -
-40 °C ~ 60 °C (-40 °F ~ 140 °F)

De temperatuur die op het LCD-display wordt aangegeven verandert mogelijk niet zo snel als de buitentemperatuur (er kan een kleine vertraging optreden voordat de temperatuur verandert.)

U kunt de temperatuureenheid wijzigen via het menu Settings (Instellingen) in het instrumentenpaneel. Selecteer:

- Setup (Instellingen) → Unit (Eenheid) → Temperature Unit (Temperatuureenheid) → °C/°F

Voor auto's die zijn uitgerust met Automatic Climate Control (automatische klimaatregeling) kunt u dat ook:

- Druk op de AUTO-toets terwijl u de OFF-toets op de klimaatregeling 3 seconden lang ingedrukt houdt

De eenheid voor temperatuur wijzigt op zowel het LCD-display in het instrumentenpaneel als op het scherm van het verwarmings- en ventilatiesysteem.

Kilometerteller

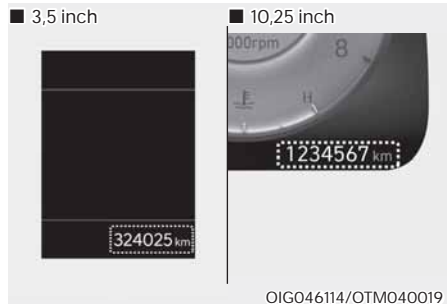

De kilometerteller geeft de totale afstand aan die met de auto is gereden en dient ook te worden gebruikt om te bepalen wanneer periodiek onderhoud nodig is.

Actieradius

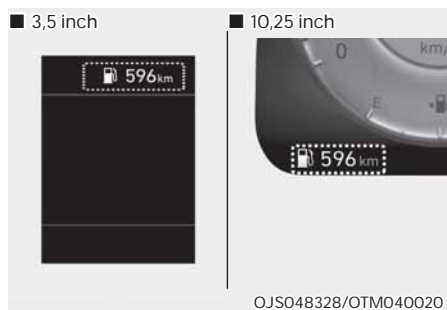

- De actieradius is de geschatte afstand die de auto kan afleggen met de resterende brandstof.
- Als de geschatte actieradius minder dan 1 km is, geeft de tripcomputer "---" weer in plaats van de actieradius.

i Informatie

- Als de auto niet op een horizontaal vlak staat of nadat de accupolen losgenomen zijn geweest, kan het gebeuren dat de functie actieradius niet goed werkt.
- De weergegeven actieradius is een schatting van de afstand die met de auto gereden kan worden en kan dus afwijken van de werkelijke actieradius.
- Indien er minder dan 6 liter brandstof wordt getankt, wordt dat niet door de tripcomputer geregistreerd.
- Actieradius zijn sterk afhankelijk van de rijomstandigheden, de rijstijl van de bestuurder en de staat van de auto.

Brandstofverbruik (voor instrumentenpaneel van 10,25 inch)



Het gemiddelde brandstofverbruik (1) en het actuele brandstofverbruik (2) wordt onderaan het instrumentenpaneel weergegeven.

Automatische reset

Om het gemiddelde brandstofverbruik automatisch te resetten, kiest u in het menu Settings (Instellingen) in het scherm van het infotainmentsysteem tussen "After Ignition" (na starten) of "After Refueling" (na tanken).

Transmissie schakelindicator

*Versnellingsindicator
handgeschakelde/intelligent
handgeschakelde versnellingsbak
(indien van toepassing)*



Deze indicator geeft aan welke versnelling wordt aanbevolen tijdens het rijden, om brandstof te besparen.

- Opschakelen: ▲2, ▲3, ▲4, ▲5, ▲6
- Terugschakelen: ▼1, ▼2, ▼3, ▼4, ▼5

Bijvoorbeeld,

▲3: Geeft aan dat opschakelen naar de 3e versnelling wordt aanbevolen (de versnellingshendel staat in de 2e of 1e versnelling).

▼3: Geeft aan dat terugschakelen naar de 3e versnelling wordt aanbevolen (de versnellingshendel staat in de 4e, 5e of 6e versnelling).

Als het systeem niet goed werkt, wordt de indicator niet weergegeven.

*Versnellingsindicator automatische
transmissie (indien van toepassing)*

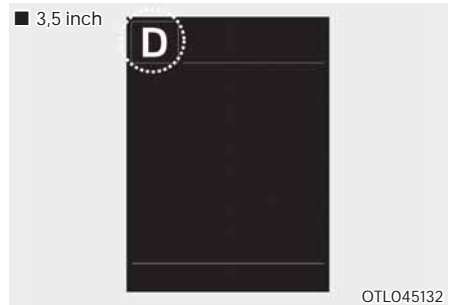

Deze indicator geeft weer welke stand van de Automatische transmissie versnellingshendel is geselecteerd.

- Parkeren: P
- Achteruit: R
- Neutraal: N
- Rijden: D
- Modus handmatig schakelen: 1, 2, 3, 4, 5, 6

Versnellingsindicator Double clutch-transmissie (indien van toepassing)



Deze indicator geeft weer welke stand van de versnellingshendel is geselecteerd.

- Parkeren: P
- Achteruit: R
- Neutraal: N
- Rijden: D
- Modus handmatig schakelen: D1, D2, D3, D4, D5, D6, D7

Waarschuwings- en controlelampjes

Informatie

Zorg ervoor dat alle waarschuwinglampjes **UIT** zijn na het starten van de motor. Eventuele lampjes die nog branden, kunnen op een storing duiden.

Waarschuwinglampje AIRBAG



Dit waarschuwinglampje gaat branden:

Als de Engine Start/Stop-knop in de stand ON wordt gezet. Het waarschuwinglampje voor de airbag gaat ongeveer 6 seconden branden en gaat dan uit wanneer alle controles zijn uitgevoerd.

Het waarschuwinglampje voor de airbag blijft branden als er een storing optreedt in de werking van het Safety Restraint System (SRS).

Als dit gebeurt, raden wij u de auto te laten controleren door een officiële HYUNDAI-dealer.

Waarschuwinglampje stoel



Dit waarschuwinglampje informeert de bestuurder en voorpassagier dat de veiligheidsgordel niet is vastgemaakt.

Zie voor meer informatie "Veiligheidsgordels" in hoofdstuk 3.

Waarschuingslampje Parkeerrem en Remvloeistofniveau



Dit waarschuingslampje gaat branden:

- Als het contact of de Engine Start/ Stop-knop in de stand ON wordt gezet.
 - Het waarschuingslampje voor de parkeerrem en de remvloeistof gaat ongeveer 3 seconden branden en gaat dan uit zodra de parkeerrem wordt gelost.
- Wanneer de parkeerrem is geactiveerd.
- Wanneer het peil van de remvloeistof te laag is.
- Als het waarschuingslampje blijft branden terwijl de parkeerrem niet geactiveerd is, kan dit duiden op een te laag remvloeistofniveau in het reservoir.

Als het peil van de remvloeistof te laag is:

1. Rijd voorzichtig naar de kant van de weg en breng de auto op een veilige plaats tot stilstand.
2. Schakel de motor uit en controleer het remvloeistofpeil direct. Vul indien nodig remvloeistof bij (**Zie voor meer informatie "Remvloeistof" in hoofdstuk 9.**) Controleer na het bijvullen van remvloeistof alle onderdelen van het remsysteem op lekkage. Rijd niet met de auto als er een lekkage is gevonden, als het waarschuingslampje blijft branden of als de remmen niet goed werken. We adviseren u de auto te laten controleren door een officiële HYUNDAI-dealer.

Dubbel-diagonaal remsysteem

Uw auto is uitgerust met een diagonaal gescheiden remsysteem. Dat betekent dat als er in een van de remcircuits een probleem optreedt, u de auto met het overgebleven remcircuit tot stilstand kunt brengen.

Als er een van de remcircuits is uitgevallen, wordt de slag van het rempedaal groter en moet er meer druk op het rempedaal worden uitgeoefend om de auto tot stilstand te brengen.

Verder zal in dat geval de remweg toenemen.

Schakel bij een defect in het remsysteem terug om sterker op de motor af te kunnen remmen en breng de auto op een veilige plaats tot stilstand.



WAARSCHUWING

Waarschuingslampje Parkeerrem en Remvloeistofniveau

Rijden met een auto waarvan het waarschuingslampje brandt, is gevaarlijk. Als het controlelampje voor de handrem & de remvloeistof oplicht met de handrem in ontkoppelde toestand, geeft dit aan dat het peil van de remvloeistof te laag is.

Als dit gebeurt, raden wij u de auto te laten controleren door een officiële HYUNDAI-dealer.

Antiblokkeersysteem (ABS)

Waarschuwinglampje



Dit waarschuwinglampje gaat branden:

- Als het contact of de Engine Start/ Stop-knop in de stand ON wordt gezet.
 - Het controlelampje ABS blijft ongeveer 3 seconden branden en gaat dan uit.
- In het geval van een storing in het ABS. Het hydraulische remsysteem is nog steeds operationeel, zelfs als er zich een storing is in het ABS voordoet. Als dit gebeurt, raden wij u de auto te laten controleren door een officiële HYUNDAI-dealer.

Waarschuwinglampje EBD (Electronic Brake Force Distribution) systeem



Tijdens het rijden gaan deze twee waarschuwinglampjes gelijktijdig branden:

- Wanneer het ABS-waarschuwinglampje en het waarschuwinglampje van de handrem tegelijkertijd branden, kan dit wijzen op een probleem met het elektronische remkrachtverdelingssysteem (EBD). Als dit gebeurt, raden wij u de auto te laten controleren door een officiële HYUNDAI-dealer.



WAARSCHUWING

Waarschuwinglampje EBD (Electronic Brake Force Distribution) systeem

Als het waarschuwinglampje ABS en het waarschuwinglampje parkeerrem en remvloeistofniveau gelijktijdig branden, werkt het remsysteem niet normaal en kan er dus een onverwachte en gevaarlijke situatie ontstaan bij plotseling remmen.

Vermijd in dit geval hard rijden en plotseling remmen.

We adviseren u de auto te laten zo snel mogelijk controleren door een officiële HYUNDAI-dealer.



Informatie

Waarschuwinglampje EBD (Electronic Brake Force Distribution) systeem

Als het waarschuwinglampje ABS al dan niet in combinatie met het waarschuwinglampje parkeerrem en remvloeistofniveau brandt, werken de snelheidsmeter, de kilometer teller en de dagteller mogelijk niet. Bovendien kan het waarschuwinglampje EPS gaan branden en kan de benodigde stuurkracht toe- of afnemen.

Als dit gebeurt, adviseren we u de auto te laten zo snel mogelijk controleren door een officiële HYUNDAI-dealer.

*Elektrische
stuurbekrachting
(EPS)*



Waarschuwinglampje

Dit waarschuwinglampje gaat branden:

- Als het contact of de Engine Start/ Stop-knop in de stand ON wordt gezet.
 - Het waarschuwinglampje voor de elektrische stuurbekrachting gaat ongeveer 3 seconden branden en gaat dan uit.
- Wanneer er zich een storing in de elektrische stuurbekrachting voordoet. Als dit gebeurt, raden wij u de auto te laten controleren door een officiële HYUNDAI-dealer.

*Controlelampje
Motormanagement
(MIL)*



Dit waarschuwinglampje gaat branden:

- Als het contact of de Engine Start/ Stop-knop in de stand ON wordt gezet.
 - Het storingslampje brandt ongeveer 3 seconden en gaat dan uit.
- Wanneer er een storing in het emissieregelsysteem, de motor of de aandrijflijn van de auto is. Als dit gebeurt, raden wij u de auto te laten controleren door een officiële HYUNDAI-dealer.

AANWIJZING

Rijden met de Controlelampje Motormanagement (MIL) aan, kan schade berokkenen aan het systeem voor emissiebeperking wat de rijeigenschappen en/of het brandstofverbruik kunnen beïnvloeden.



OPMERKING

Wanneer het Controlelampje Motormanagement (MIL) gaat branden, kan de katalysator beschadigd zijn. Hierdoor kan het motorvermogen teruglopen.

In dat geval adviseren we u de auto te laten zo snel mogelijk controleren door een officiële HYUNDAI-dealer.

Waarschuwinglampje laadsysteem



Dit waarschuwinglampje gaat branden:

Wanneer zich een storing voordoet met betrekking tot de dynamo of het elektrische laadsysteem.

Als zich een storing voordoet met betrekking tot de dynamo of het elektrische laadsysteem.

1. Rijd voorzichtig naar de kant van de weg en breng de auto op een veilige plaats tot stilstand.
2. Schakel de motor uit en controleer of de dynamo onvoldoende spanning heeft of gebroken is.

Als de dynamo in orde is, bevindt het probleem zich in het laadsysteem.

Als dit gebeurt, raden wij u de auto te laten controleren door een officiële HYUNDAI-dealer.

Waarschuwinglampje oliedruk van de motor



Dit waarschuwinglampje gaat branden:

Wanneer de oliedruk van de motor laag is.

Als de oliedruk van de motor laag is:

1. Rijd voorzichtig naar de kant van de weg en breng de auto op een veilige plaats tot stilstand.
2. Controleer het motoroliepeil wanneer de motor uit is (**Zie voor meer informatie "Motorolie" in hoofdstuk 9**). Vul indien nodig olie bij wanneer het peil laag is.

Adviseer we u de auto te laten zo snel mogelijk controleren door een officiële HYUNDAI-dealer als het waarschuwinglampje na het bijvullen blijft branden of als er geen olie beschikbaar is.

AANWIJZING

- Als de motor niet direct uit wordt gezet nadat het Oliedruklampje is gaan branden, kan er ernstige motorschade ontstaan.
- Wanneer het waarschuwinglampje aan blijft terwijl de motor loopt, dan betekent dit dat er een groot probleem kan zijn met de motor, schade of slechte werking. In dat geval:
 1. De auto zo snel mogelijk op een veilige plaats tot stilstand brengen.
 2. Controleer het motoroliepeil wanneer de motor uit is. Vul indien nodig olie bij tot het juiste niveau.
 3. Start nogmaals de motor. Wanneer het waarschuwinglampje aan blijft terwijl de motor loopt, zet dan de motor onmiddellijk uit. In dat geval adviseer we u de auto te laten controleren door een officiële HYUNDAI-dealer.

Waarschuwinglampje Laag Brandstofniveau



Dit waarschuwinglampje gaat branden:

Wanneer de brandstoftank bijna leeg is. Ga zo snel mogelijk tanken.

AANWIJZING

Doorrijden met een brandend waarschuwinglampje voor een laag brandstofniveau of een lager brandstofniveau dan "0" op de brandstofmeter, kan leiden tot overslaan van de motor en beschadiging van de katalysator (indien van toepassing).

Hoofdwaarschuwing- lampje



Dit lampje gaat branden:

Wanneer een storing is in een van de volgende systemen:

- Storing in Forward Collision-Avoidance Assist (indien van toepassing)
- Radar van Forward Collision-Avoidance Assist geblokkeerd (indien van toepassing)
- Storing in Blind-Spot Collision Warning (indien van toepassing)
- Waarschuwingradar Blind-Spot Collision Warning geblokkeerd (indien van toepassing)
- Storing in de LED-koplamp (indien van toepassing)
- Storing in het HBA(High Beam Assist) (indien van toepassing)
- Storing in Smart Cruise Control met Stop & Go (indien van toepassing)
- Radar Smart Cruise Control met Stop & Go geblokkeerd (indien van toepassing)
- Storing in controlesysteem lage bandenspanning (TPMS)

Kijk op het LCD-display voor meer informatie over de waarschuwing.

Waarschuwinglampje Lage Bandenspanning (indien van toepassing)



Dit waarschuwinglampje gaat branden:

- Als het contact of de Engine Start/Stop-knop in de stand ON wordt gezet.
 - Het lampje blijft ongeveer 3 seconden branden en gaat dan uit.
- Wanneer een of meer van uw banden aanzienlijke onderspanning hebben (De locatie van de te zacht opgepompte banden wordt weergegeven op het LCD-display).

Zie voor meer informatie "Bandenspanningscontrolesysteem (TPMS)" in hoofdstuk 8.

Dit waarschuwinglampje blijft branden na ongeveer 60 seconden knipperen of herhaalt het knipperen en uitgaan met een interval van ongeveer 3 seconden:

- In het geval van een storing in het TPMS.
 - In dat geval adviseren we u de auto te laten zo snel mogelijk controleren door een officiële HYUNDAI-dealer.

Zie voor meer informatie "Bandenspanningscontrolesysteem (TPMS)" in hoofdstuk 8.



WAARSCHUWING

Veilig Stoppen

- Het TPMS waarschuwt niet voor ernstige en plotselinge schade aan de banden veroorzaakt door externe factoren.
- Als de auto instabiel aanvoelt, haal dan onmiddellijk uw voet van het gaspedaal, trap het rempedaal licht in en breng uw auto op een veilige plaats tot stilstand.

Exhaust Systeem (GPF) Waarschuwinglampjes (Benzinemotor, indien van toepassing)



Dit waarschuwinglampje gaat branden:

- Dit waarschuwinglampje gaat branden, wanneer het verzamelde roet een bepaalde hoeveelheid bereikt.
- Wanneer dit waarschuwinglampje brandt, kan het na het gedurende ongeveer 30 minuten rijden met het voertuig met meer dan 80 km/h in een hogere versnelling dan de 3de met toerental tussen de 1500 en 4000 rpm worden uitgeschakeld.

Als dit waarschuwinglampje knippert ondanks de procedure (op dit ogenblik zal een LCD-waarschuwingbericht worden weergegeven), adviseren wij u om het GPF-systeem te laten controleren door een erkende Hyundai-dealer.

AANWIJZING

Indien u gedurende lange tijd blijft doorrijden terwijl het GPF-storingslampje knippert, kan het GPF-systeem beschadigd raken en het brandstofverbruik toenemen.

Controlelampje ESC (Elektronische Stabiliteitsregeling)



Dit lampje gaat branden:

- Als het contact of de Engine Start/ Stop-knop in de stand ON wordt gezet.
 - Het controlelampje van de Electronic Stability Control (elektronische stabiliteitsregeling) brandt ongeveer 3 seconden en gaat dan uit.
- In het geval van een storing in het ESC-systeem.

Als dit gebeurt, raden wij u de auto te laten controleren door een officiële HYUNDAI-dealer.

Dit lampje knippert:

- Terwijl het ESC in werking is.

Zie voor meer informatie "Elektronische Stabiliteitsregeling (ESC)" in hoofdstuk 6.

Controlelampje ESC (Electronic Stability Control) OFF



Dit lampje gaat branden:

- Als het contact of de Engine Start/ Stop-knop in de stand ON wordt gezet.
 - Het controlelampje ESC OFF blijft ongeveer 3 seconden branden en gaat dan uit.
- Als u het ESC uitschakelt door op de toets ESC OFF te drukken.

Zie voor meer informatie "Elektronische stabiliteitsregeling (ESC)" in hoofdstuk 6.

Controlelampje AUTO STOP (indien van toepassing)



Dit lampje gaat branden:

Dit lampje gaat branden:

Wanneer de motor overgaat in de Idle Stop-modus van het ISG-systeem (Idle Stop & Go).

Dit lampje knippert:

Als de motor automatisch wordt gestart, gaat het controlelampje AUTO STOP op het instrumentenpaneel 5 seconden knipperen.

Zie voor meer informatie "ISG (Idle Stop & Go) in hoofdstuk 6.



Informatie

Als de motor automatisch wordt gestart door het ISG-systeem, gaan een aantal waarschuwingslampjes (ABS, ESC, ESC OFF, EPS of parkeerrem) mogelijk een paar seconden branden.

Dit wordt veroorzaakt door de lage accuspanning. Het betekent niet dat er een storing in het systeem zit.

Controlelampje startblokkeer (zonder smart key) (indien van toepassing)



Dit lampje gaat branden:

- Als de auto de deblokkeercode van de sleutel herkent als het contact in de stand ON wordt gezet.
 - Op dat moment kunt u de motor starten.
 - De controlelampje gaat uit nadat de motor aanslaat.

Dit lampje knippert:

- In het geval van een storing in het startblokkeersysteem.
 - In dat geval adviseren we u de auto te laten controleren door een officiële HYUNDAI-dealer.

Controlelampje Startblokkeer (met smart key) (indien van toepassing) (indien van toepassing)



Dit controlelampje licht maximaal 30 seconden:

- Als de auto de Smart Key in de auto detecteert als de startknop in de stand ACC of ON wordt gezet.
 - Op dat moment kunt u de motor starten.
 - De controlelampje gaat uit nadat de motor aanslaat.

Dit controlelampje knippert gedurende een paar seconden:

- Wanneer de Smart Key zich niet in de auto bevindt.
 - Op dat moment kunt u de motor niet starten.

Dit controlelampje licht 2 seconden op en gaat uit:

- Als Smart Key die zich in de auto en de Engine Start/Stop knop op ON staat, maar de auto de smart key bevindt niet detecteert.

In dat geval adviseren we u de auto te laten controleren door een officiële HYUNDAI-dealer.

Dit lampje knippert:

- In het geval van een storing in het startblokkeersysteem.

In dat geval adviseren we u de auto te laten controleren door een officiële HYUNDAI-dealer.

Richtingaanwijzers

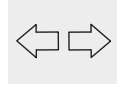

Dit lampje knippert:

- Als u de richtingaanwijzers inschakelt.

Als een van de volgende condities zich voordoen, geeft dit een storing aan in het richtingaanwijzersysteem.

- Het controlelampje richtingaanwijzers knippert niet, maar blijft branden.
- Het richtingaanwijzer controlelampje knippert sneller dan normaal.
- Het Richtingaanwijzers licht helemaal niet op.

Als een van de volgende condities zich voordoen, wij raden u aan uw auto te laten nakijken door een officiële HYUNDAI-dealer.

Controlelampje Dimlicht



Dit lampje gaat branden:

Wanneer het dimlicht is ingeschakeld.

Controlelampje grootlicht



Dit lampje gaat branden:

- Als het dimlicht is ingeschakeld en wordt overgeschakeld op grootlicht.
- Wanneer de hendel van de richtingaanwijzer in de Flash-to-Pass stand gezet is.

**High Beam Assist
Controlelampje (indien
van toepassing)**



Dit lampje gaat branden:

Als het grootlicht is ingeschakeld terwijl de lichtschaakelaar in de stand AUTO staat.

Als uw auto tegenliggers of voorliggers detecteert, zal het High Beam Assist het grootlicht automatisch overschakelen naar dimlicht.

Zie "High Beam Assist (HBA)" in hoofdstuk 5 voor meer informatie.

**Light ON
Controlelampje**

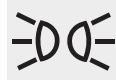

Dit lampje gaat branden:

Als de parkeerverlichting of het dimlicht wordt ingeschakeld.

**Controlelampje
mistlampen vóór
(indien van toepassing)**



Dit lampje gaat branden:

Wanneer de mistlampen vóór is ingeschakeld.

**Controlelampje
Mistlampen Achter
(indien van toepassing)**



Dit lampje gaat branden:

Wanneer de mistlampen achter is ingeschakeld.

**Waarschuwinglampje
Forward Safety (indien
van toepassing)**



Dit lampje gaat branden:

- Als het contact of de Engine Start/Stop-knop in de stand ON wordt gezet.
 - Het voorste Forward Safety-waarschuwinglampje brandt ongeveer 3 seconden en gaat dan uit.
- In het geval van een storing in het Forward Collision-Avoidance Assist (FCA)-systeem.

Als dit gebeurt, raden wij u de auto te laten controleren door een officiële HYUNDAI-dealer.

Zie "Forward Collision-Avoidance Assist (FCA)" in hoofdstuk 7 voor meer informatie.

**Waarschuwinglampje
Lane Safety (indien van
toepassing)**



Dit lampje gaat branden:

- [Groen] Er wordt aan de voorwaarden voor de werking van het systeem voldaan.
- [Wit] Er wordt niet aan de voorwaarden voor de werking van het systeem voldaan.
- [Geel] In het geval van een storing in het Lane Keeping Assistsysteem.

Als dit gebeurt, raden wij u de auto te laten controleren door een officiële HYUNDAI-dealer.

Zie "Lane Keeping Assist (LKA)" in hoofdstuk 7 voor meer informatie.

Meldingen LCD-display

Smart Key niet in auto (auto's met Smart Key-systeem)

Deze waarschuwingsbericht wordt weergegeven als u met het contact in stand ACC of ON het portier opent of sluit terwijl de Smart Key zich niet in de auto bevindt. Er klinkt een waarschuwingsgeluid als u het portier sluit terwijl de Smart Key zich in de auto bevindt.

De melding attendeert u erop dat u altijd de Smart Key bij u moet hebben.

Smart Key niet gevonden (auto's met Smart Key-systeem)

Deze waarschuwingsbericht wordt weergegeven als u de Engine Start/Stop-knop indrukt terwijl de Smart Key niet is gedetecteerd.

Druk op "START" met Smart Key (auto's met Smart Key-systeem)

Deze waarschuwingsbericht wordt weergegeven als u de Engine Start/Stop-knop indrukt terwijl de melding "Key not detected (Smart Key niet gevonden)" wordt weergegeven.

Het controlelampje startblokkeer-systeem gaat dan knipperen.

Batterij Smart Key bijna leeg (auto's met Smart Key-systeem)

Deze waarschuwingsbericht wordt weergegeven als bij het in de stand OFF zetten van het contact de batterij van de Smart Key bijna leeg is.

Druk rempedaal om de motor te starten (auto's met Smart Key-systeem en automatische transmissie/Double clutch- transmissie)

Deze waarschuwingsbericht wordt weergegeven als de Engine Start/Stop-knop tweemaal naar de stand ACC gaat doordat u herhaaldelijk op de knop drukt zonder het rempedaal in te trappen.

Zorg ervoor dat u altijd de Smart Key bij u hebt als u probeert de auto te starten.

Druk koppeling in voor starten (auto's met Smart Key-systeem en handgeschakelde versnellingsbak)

Deze waarschuwingsbericht wordt weergegeven als de Engine Start/Stop-knop in ACC-stand staat tweemaal, door de knop herhaaldelijk in te drukken zonder het koppelingspedaal in te drukken.

Druk het koppelingspedaal in om de motor te starten.

Druk nogmaals op Start (auto's met Smart Key-systeem)

Deze waarschuwing melding wordt weergegeven als de motor niet gestart wordt terwijl u de startknop indrukt.

Probeer de motor in dat geval te starten door nogmaals op de startknop te drukken.

Als het waarschuwingsbericht wordt gaat branden telkens wanneer u de Engine Start/Stop-knop indrukt, raden wij u aan de auto te laten controleren door een officiële HYUNDAI-dealer.

**Kies N om de motor te starten
(auto's met Smart Key-systeem en
automatische transmissie/Double
clutch-transmissie)**

Deze waarschuwingsbericht wordt weergegeven als u probeert de motor te starten terwijl de selectie knop drukt niet in stand N (neutraal) staat.

i Informatie

U kunt de motor starten als de selectiehendel in stand N (Neutraal) staat.

**Controleer zekering "BRAKE
SWITCH" (auto's met Smart
Key-systeem en automatische
transmissie/double clutch-
transmissie)**

Deze waarschuwingsbericht wordt weergegeven als de remlichtzekering is doorgebrand.

U moet de zekering door een nieuw exemplaar vervangen. Als het niet mogelijk is, kunt u de motor starten door de toets Engine Start/Stop in stand ACC 10 seconden ingedrukt te houden.

Portier, motorkap, achterklep open

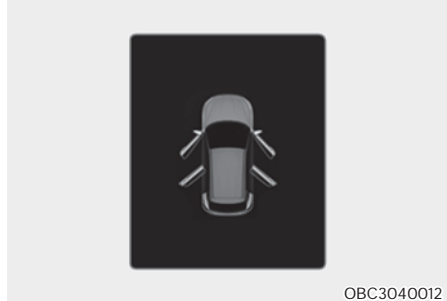

Deze waarschuwing wordt weergegeven als een deur, motorkap of achterklep open is gelaten. De waarschuwing geeft in het display aan welke deur open is.

⚠️ OPMERKING

Controleer, voordat u gaat rijden, of de portieren/ motorkap/achterklep geheel gesloten zijn. Controleer of er geen waarschuwingslampje voor een open portier/kap/achterklep oplicht of een bericht weergegeven wordt op het instrumentenpaneel.

Verlichtingsmodus

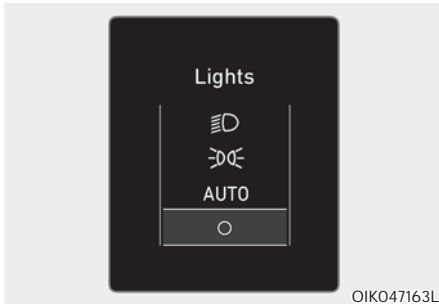

Dit controlelampje geeft aan welke verlichtingsmodus er is geselecteerd met de lichtschaakelaar.

Ruitenwisser



Dit controlelampje geeft aan welke wissersnelheid er is geselecteerd met de ruitenwisserschakelaar.

Schakel "ZEKERING SCHAKELAAR"

Deze waarschuwingsbericht wordt weergegeven als de zekeringsschakelaar die zich in de zekeringkast onder het stuurwiel bevindt, uitgeschakeld is.

U de zekeringsschakelaar moet inschakelen.

Zie voor meer informatie "Zekeringen" in hoofdstuk 9.

Lage bandenspanning (indien van toepassing)



Deze waarschuwingsbericht wordt weergegeven als de bandenspanning te laag is. Aangegeven wordt in welke band de spanning te laag is.

Zie voor meer informatie "Bandenspannings-controlesysteem (TPMS)" in hoofdstuk 8.

Stuurwielverwarming Uit (indien van toepassing)

Deze melding wordt weergegeven als de stuurwielverwarming ongeveer 30 minuten na het inschakelen automatisch zal worden uitgeschakeld.

Zie "Stuurwielverwarming" in hoofdstuk 5 voor meer informatie.

Lage Brandstof

Deze waarschuwingsbericht wordt weergegeven als de brandstoftank bijna leeg is.

Als deze melding weergegeven wordt, gaat waarschuwingslampje laag brandstofniveau in het instrumentenpaneel branden.

Geadviseerd wordt het dichtstbijzijnde tankstation te bezoeken en zo snel mogelijk te tanken.

Oliepeil laag (indien van toepassing)

Deze waarschuwingsbericht wordt weergegeven als het motoroliepeil moet worden gecontroleerd.

Controleer als deze waarschuwingsbericht wordt weergegeven zo snel mogelijk het motoroliepeil en vul indien nodig motorolie bij.

Giet de aanbevolen olie voorzichtig in een trechter.

Gebruik alleen de voorgeschreven motorolie. (Zie "Aanbevolen smeermiddelen en hoeveelheden" in hoofdstuk 2.)

Vul niet te veel motorolie bij. Zorg ervoor dat het oliepeil niet boven F (Full) op de peilstok komt.

AANWIJZING

Als deze melding weergegeven wordt nadat u motorolie hebt bijgevuld en ongeveer 50 -100 km hebt gereden nadat de motor op bedrijfstemperatuur is gekomen, raden we u aan het systeem na te laten kijken door een officiële HYUNDAI-dealer.

Motor is oververhit (indien van toepassing)

Deze waarschuwingsbericht wordt weergegeven als de koelvloeistoftemperatuur hoger is dan 120°C. Dit betekent dat de motor oververhit is en beschadigd kan geraken.

Raadpleeg "Oververhitting" in hoofdstuk 8 wanneer de motor oververhit raakt.

Controleer koplamp (indien van toepassing)

Deze waarschuwingsbericht wordt weergegeven als de koplampen niet goed werken.

Verder wordt er, als een specifieke lamp (richtingaanwijzer, enz.) niet werkt, een waarschuwingsbericht weergegeven voor die specifieke lamp (richtingaanwijzer, enz.). Mogelijk moet de desbetreffende gloeilamp worden vervangen.

Zorg ervoor dat de doorgebrande lamp vervangen wordt door een nieuwe met dezelfde wattage.

Controleer remlicht (indien van toepassing)

Deze waarschuwing wordt weergegeven als de remlichten niet goed werken. Er moet wellicht een lamp worden vervangen.

Zorg ervoor dat de doorgebrande lamp vervangen wordt door een nieuwe met dezelfde wattage.



LCD-DISPLAY (TYPE A)

Bediening LCD-display





OBC3050050

De instellingen van het LCD-display kunnen worden gewijzigd met de bedieningstoetsen.

- (1) : Toets MODE voor het selecteren van modi
- (2) , : VERPLAATS de schakelaar voor het wijzigen van items
- (3) OK: SELECT/RESET knop voor het instellen of het opnieuw instellen van het geselecteerde item

Modi LCD-display

Modi	Symbol	Toelichting
Tripcomputer		Deze modus geeft rij-informatie weer zoals de tripmeter, het brandstofverbruik, enz. Zie "Tripcomputer" in dit hoofdstuk voor meer informatie.
Turn By Turn (TBT)		Deze modus toont de status van het navigatiesysteem.
Rijassistentie		<ul style="list-style-type: none"> • Smart Cruise Control (SCC) - Waarschuwing oplettenheid bestuurder (Driver Attention Warning - DAW) - Intelligent Speed Limit Warning (ISLW)
Gebruikersinstellingen		Via deze modus kunt u de instellingen met betrekking tot de portieren, de verlichting, enz. wijzigen.
Waarschuwing		<ul style="list-style-type: none"> - Deze modus geeft waarschuwingsberichten weer met betrekking tot een storing in delamp, enz. • Informatie over de bandenspanning

De gegeven informatie kan verschillen, afhankelijk van welke functies van toepassing zijn op uw auto.

Modus tripcomputer



De tripcomputermodus geeft de informatie weer met betrekking tot de rijparameters, waaronder brandstofverbruik, dagteller en rijnsnelheid.

Zie "Tripcomputer" in dit hoofdstuk voor meer informatie.

Turn by Turn (TBT)-groep

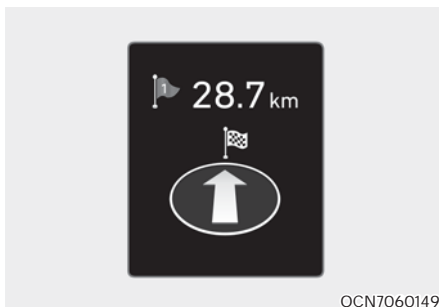

Deze groep toont de status van het navigatiesysteem.

Rijassistentiemodus



SCC/ISLA

Deze modus geeft de toestand van Smart Cruise Control (SCC), Speed Limit Assist (ISLA) weer.

Zie de desbetreffende systemen in hoofdstuk 7 voor meer informatie.

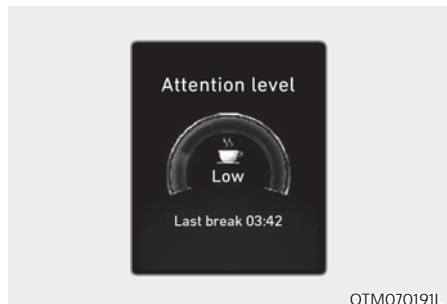

Driver Attention Warning (Waarschuwing oplettenheid bestuurder - indien van toepassing)

Deze groep geeft informatie weer met betrekking tot Driver Attention Warning.

Zie "Waarschuwing oplettenheid bestuurder (Driver Attention Warning) (DAW)" in hoofdstuk 7 voor meer informatie.

Master Waarschuwing



Dit waarschuwingslampje informeert de bestuurder over de volgende situaties.

- Storing in Forward Collision-Avoidance Assist (indien van toepassing)
- Radar van Forward Collision-Avoidance Assist geblokkeerd (indien van toepassing)
- Storing in Blind-Spot Collision Warning (indien van toepassing)
- Waarschuwingsradar Blind-Spot Collision Warning geblokkeerd (indien van toepassing)
- Defecte lamp verlichtingssysteem (indien van toepassing)
- Storing in het HBA(High Beam Assist) (indien van toepassing)
- Storing Smart Cruise Control (indien van toepassing)
- Storing in het Tire Pressure Monitoring System (controlesysteem lage bandenspanning -indien van toepassing)

Het hoofdwaarschuwingslampje gaat branden als een of meer van de bovenstaande waarschuwingsituaties zich voordoen.

Op dit moment verschijnt er naast het pictogram van de gebruikersinstellingen (△) op het LCD-display een pictogram van de hoofdwaarschuwing (⚠).

Als de waarschuwingssituatie is opgelost, wordt het hoofdwaarschuwingslampje uitgeschakeld en verdwijnt het hoofdwaarschuwingspictogram.

Modus Gebruikersinstellingen

Via deze modus kunt u de instellingen met betrekking tot het instrumentenpaneel, de portieren, de verlichting, enz. wijzigen.

1. Bestuurdershulp
2. Instrumentenpaneel
3. Verlichting
4. Portier
5. Gemak
6. Eenheden
7. Taal
8. Resetten

De gegeven informatie kan verschillen, afhankelijk van welke functies van toepassing zijn op uw auto.

Schakel in P voor het bewerken van de instellingen/Schakel de parkeerrem in voor het bewerken van de instellingen

Deze waarschuwingsbericht wordt weergegeven wanneer u tijdens het rijden selecteren een item uit de modus Gebruikersinstellingen probeert.

- Automatische transmissie / Intelligente manual transmissie
Verander, voor uw eigen veiligheid, de gebruikersinstellingen pas na het parkeren van de auto, gebruik de handrem en schakel de versnellingshendel in de P-stand (Parkeren).
- Handgeschakelde versnellingsbak
Wijzig voor uw veiligheid de gebruikersinstellingen na het inschakelen van de parkeerrem.

Snelle handleiding (Help)

Deze modus biedt korte handleidingen voor de systemen in de modus Gebruikersinstellingen.

Selecteer een item en houd de toets OK ingedrukt.

Raadpleeg het instructieboekje voor meer informatie over elk systeem.

1. Bestuurdershulp

Onderwerpen	Toelichting
Rijgemak	Auto highway speed control (Automatische snelheidsregeling op de snelweg) Om de Auto highway speed Control te activeren of te deactiveren. Zie voor meer details de "Navigatie gebaseerde Smart Cruise Control (NSCC)" in hoofdstuk 7.
Snelheidslimiet	Om de snelheidslimiet aan te passen. <ul style="list-style-type: none"> • Tolerantie snelheidslimiet • Automatische snelheidsverandering • Snelheidslimiet assist • SLW (Speed Limit Warning) • Off (Uit) Zie voor meer details de "Intelligent Speed Limit Assist (ISLA)" in hoofdstuk 7.
Timing van de waarschuwing	Instellen van de timing van de waarschuwing voor het bestuurderhulpssysteem. <ul style="list-style-type: none"> • Normaal/Laat
Waarschuwings-volume	Instellen van de timing van de waarschuwing voor het bestuurderhulpssysteem. <ul style="list-style-type: none"> • Hoog / Gemiddeld / Laag / Uit
DAW (Waarschuwing opletendheid bestuurder)	<ul style="list-style-type: none"> • Waarschuwing vertrek voorliggend voertuig • In- en uitschakelen van Leading Vehicle Departure Alert. • Waarschuwing onoplettend rijgedrag In- en uitschakelen van de Driver Attention Warning (Waarschuwing opletendheid bestuurder). Zie "Driver Attention Warning (DAW)" in hoofdstuk 7 voor meer informatie.
Forward safety (veiligheid bij vooruitrijden)	Instellen van de Lane Keeping Assist-functie (LKA). <ul style="list-style-type: none"> • Active assist • Alleen waarschuwing • Off (Uit) Zie "Forward Collision-Avoidance Assist (FCA)" in hoofdstuk 7 voor meer informatie.
Rijbaanveiligheid	Instellen van de Lane Keeping Assist-functie (LKA). <ul style="list-style-type: none"> • Lane Keeping Assist-systeem (LKA) • Lane Departure Warning-systeem (LDW) • Off (Uit) Zie "Lane Keeping Assist (LKA)" in hoofdstuk 7 voor meer informatie.
Blind-spot safety (dode hoek-waarschuwing)	Om de Blind-Spot View te activeren of te deactiveren. <ul style="list-style-type: none"> • Active assist • Alleen waarschuwing • Off (Uit) Zie voor meer details de "Blind-Spot View monitor (BVM)" in hoofdstuk 7.

Onderwerpen	Toelichting
Parkeerveiligheid	<ul style="list-style-type: none"> • Waarschuwing parkeerafstand automatisch aan Zie voor meer informatie "Forward/Reverse Parking Distance Warning (PDW)" in hoofdstuk 7. <ul style="list-style-type: none"> • Veiligheid van achterlangs kruisend verkeer Om de functie Rear Cross-Traffic Collision- Avoidance Assist te activeren of te deactiveren. <ul style="list-style-type: none"> • Active assist • Alleen waarschuwing • Off (Uit) Zie voor meer details "Rear Cross-Traffic Collision- Avoidance Assist (RCCA)" in hoofdstuk 7.

* De gegeven informatie kan verschillen, afhankelijk van welke functies van toepassing zijn op uw auto.

2. Instrumentenpaneel

Onderwerpen	Toelichting
Brandstof- verbruik	<ul style="list-style-type: none"> • Na herstart van de auto • Na tanken: • Gemiddeld Brandstofverbruik Zie "Tripcomputer" in dit hoofdstuk voor meer informatie.
Brandstof- verbruik Autoreset	<ul style="list-style-type: none"> • Off (Uit) • Bij het rijden • Bij het tanken Zie "Tripcomputer" in dit hoofdstuk voor meer informatie.
Ruitenwissers-/ verlichtingdisplay	Om de ruitenwisseri/verlichtingsmodus te activeren of te deactiveren. Indien geactiveerd toont het LCD-display de geselecteerde ruitenwisser/verlichtingsmodus telkens als u de modus wijzigt.
Verkeersborden	Om de weergegeven verkeersborden in te stellen.
Waarschuwing voor ijzige wegdek	Om de waarschuwing voor glad wegdek door bevrozing te activeren of te deactiveren.
Welkomstgeluid	Om het welkomstgeluid te activeren of te deactiveren.
Themaselectie	U kunt het thema van het instrumentenpaneel kiezen. <ul style="list-style-type: none"> • Instrumentenpaneel type B: Link naar rijmodus / Thema A / Thema B / Thema C / Thema D

3. Verlichting

Onderwerpen	Toelichting
Verlichting	Om het verlichtingsniveau aan te passen. • Niveau 1-20
One touch-draai-indicator	• Off (Uit): De één druk richtingaanwijzerfunctie zal worden gedeactiveerd. • 3, 5, 7 Flitsen: De richtingaanwijzers zullen 3, 5, of 7 keer knipperen wanneer de hendel van de richtingaanwijzers lichtjes wordt bewogen. Zie voor meer informatie "Verlichting" in hoofdstuk 5.
Helderheid omgevingslicht	• Off (Uit) • Niveau 1/2/3/4
HBA (High Beam Assist)	In- en uitschakelen van de High Beam Assist functie. Zie "High Beam Assist (HBA)" in hoofdstuk 5 voor meer informatie.

* De gegeven informatie kan verschillen, afhankelijk van welke functies van toepassing zijn op uw auto.

4. Portier

Onderwerpen	Toelichting
Automatische vergrendeling	• Inschakelen op schakelen: Alle portieren worden automatisch vergrendeld als de schakelknop wordt verschoven van de P (Parkeren) naar de R (Achteruitrijden), N (Neutraal) of D (Aandrijving) positie (alleen als de motor draait) • Inschakelen op snelheid: Alle portieren worden automatisch vergrendeld als een snelheid van 15 km/h wordt bereikt. • Off (Uit): De centrale vergrendeling wordt uitgeschakeld.
Automatische Ontgrendelen	• Tijdens het schakelen naar P: Alle portieren worden automatisch ontgrendeld als de schakelknop in de P (parkeren) positie wordt gezet (alleen als de motor draait). • Aan sleutel eruit/Auto uit: Alle portieren worden automatisch ontgrendeld als de contactsleutel uit het contactslot wordt verwijderd of als de Engine Start/Stop-knop in de stand OFF wordt gezet. • Off (Uit): De centrale ontgrendeling wordt uitgeschakeld.

5. Gemak

Onderwerpen	Toelichting
Waarschuwing achterpassagier	Om de waarschuwing voor de achterpassagier te activeren of te deactiveren. Zie "Rear Occupant Alert (Waarschuwing voor de achterpassagier -ROA)" in hoofdstuk 5 voor meer informatie.
Welcome-spiegel	<ul style="list-style-type: none"> • Portier ontgrendelen: De buitenspiegels worden automatisch uitgevouwen wanneer de portieren worden ontgrendeld. • Op benadering van de bestuurder: De buitenspiegels worden automatisch uitgeklappt wanneer de auto met de smart key wordt benaderd. Zie voor meer informatie "Welcome-systeem" in hoofdstuk 5.
Draadloze laadsysteem	In- en uitschakelen van het draadloze laadsysteem op de voorstoel. Zie voor meer informatie "Draadloze laadsysteem" in hoofdstuk 5.
Automatische ruitenwisser achter (in R)	Om de achterruitenwisser te activeren of te deactiveren. Als u de schakelknop van D naar R verplaatst wanneer de voorste wisser werkt, werkt de achterruitenwisser automatisch. Als u vervolgens de schakelknop van R naar D verplaatst, stopt de achterruitenwisser.
Geavanceerde anti-diefstal	Om de Advanced Anti-Theft (geavanceerde anti-diefstalfunctie) te activeren of te deactiveren.
Automatische uitschakeling van de auto	Om de Auto-Shut Off-functie van de auto te activeren of te deactiveren.
Onderhouds-interval	<ul style="list-style-type: none"> • Onderhoudsinterval In- en uitschakelen van de onderhoudsintervalfunctie. <ul style="list-style-type: none"> • Stel interval in Als het service-intervalmenu geactiveerd is kunt u het tijdstip en de afstand instellen. <ul style="list-style-type: none"> • Reset Om het service-interval te resetten.

Informatie

Om het service-intervalmenu te gebruiken, raden wij u aan een geautoriseerde HYUNDAI-dealer te raadplegen.

Als het service-intervalmenu geactiveerd is en het tijdstip en de afstand ingesteld zijn, worden er meldingen weergegeven in de volgende situaties, elke keer als het contact in stand ON gezet wordt.

- **Onderhoud over:** Wordt weergegeven om de bestuurder te informeren over het aantal kilometers en het aantal dagen totdat er onderhoud moet worden uitgevoerd.
- **Onderhoud vereist:** Wordt weergegeven als het aantal kilometers en het aantal dagen bereikt of verstreken zijn.

Informatie

Onder de volgende omstandigheden is het mogelijk dat het aantal km of dagen niet correct wordt weergegeven.

Na het losnemen en weer aansluiten van de accukabels.

Nadat de accu ontladen is geweest.

6. Eenheden

Onderwerpen	Toelichting
Snelheidseenheid	Om de snelheidseenheid te selecteren. (km/h, MPH)
Temperatuur-eenheid	Selecteren van de eenheid voor temperatuur. (°C, °F)
Brandstofverbruik eenheid	Selecteren van de eenheid voor brandstofverbruik. (km/L, L/100km, MPG)
Eenheid bandenspanning	Om de eenheid bandenspanning te selecteren. (psi, kPa, bar)

7. Taal (indien van toepassing)

Onderwerpen	Toelichting
Taal	Kies de taal.

8. Resetten

Onderwerpen	Toelichting
Resetten	U kunt de menu's resetten in de modus Gebruikersinstellingen. Alle menu's in de modus Gebruikersinstellingen worden gereset naar de fabrieksinstellingen, met uitzondering van taal en onderhoudsinterval.

Tripcomputer

De boordcomputer voorziet de bestuurder via een display van informatie over de rit.

i Informatie

Bepaalde rij informatie die door de tripcomputer is opgeslagen (bijvoorbeeld de gemiddelde rijnsnelheid) wordt gereset als de accu wordt losgekoppeld.

Tripmodi



OBC3050050

Druk de toets "∧, ∨" op het stuurwiel in om de modus van de tripcomputer te wijzigen.

Brandstofverbruik

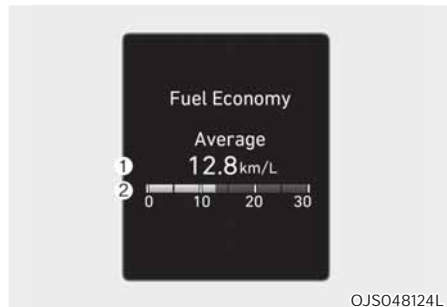

OJS048124L

Gemiddeld Brandstofverbruik (1)

- Het gemiddelde brandstofverbruik wordt berekend op basis van de totale gereden afstand en het totale brandstofverbruik sinds het gemiddelde brandstofverbruik voor het laatst gereset werd.
- Het gemiddelde brandstofverbruik kan zowel handmatig als automatisch gereset worden.

Handmatig resetten

Om het gemiddelde brandstofverbruik handmatig te wissen, druk langer dan 1 seconde op de [OK] knop op het stuurwiel wanneer het gemiddelde brandstofverbruik wordt weergegeven.

Automatisch resetten

Om het gemiddelde brandstofverbruik sinds het tanken automatisch te resetten, selecteer "Brandstofverbruik modus "Na het tanken" in het menu "Gebruikersinstellingen" op het LCD-display.

- Na starten: Het gemiddelde brandstofverbruik wordt automatisch gereset als er 4 uur verstreken zijn nadat de motor UIT gezet is.
- Na tanken: Het gemiddelde brandstofverbruik wordt automatisch gereset als er harder dan 1 km/h gereden wordt nadat er ten minste 6 liter brandstof is getankt.

i Informatie

Er moet minimaal 300 m met de auto gereden zijn nadat het contact AAN gezet is voordat het gemiddelde brandstofverbruik opnieuw wordt berekend.

Actueel Brandstofverbruik (2)

- Deze modus geeft bij een rijsnelheid van ten minste 10 km/h het brandstofverbruik over de laatste paar seconden weer.

Display cumulatieve informatie

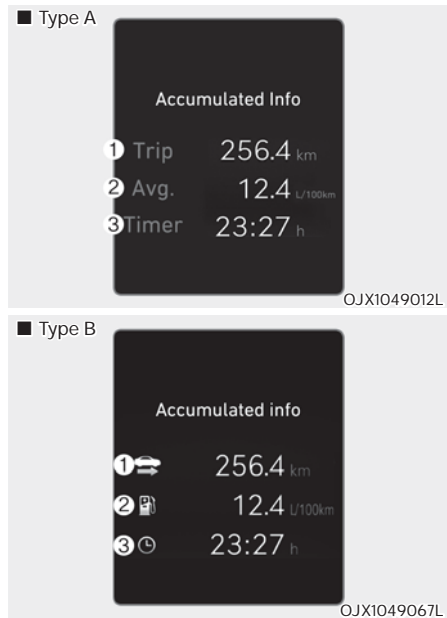

Dit display toont de totale gereden afstand (1), het totale gemiddelde brandstofverbruik (2) en de totale reisduur (3).

De informatie wordt vanaf de laatste reset gecumuleerd.

Houd om de informatie handmatig te resetten de knop OK ingedrukt terwijl u de cumulatieve ritinformatie bekijkt. De gereden afstand, het gemiddelde brandstofverbruik en de totale reisduur worden gelijktijdig gereset.

De cumulatieve ritinformatie loopt door als de motor draait (bijvoorbeeld als u in de file staat of wacht bij een verkeerslicht).

Informatie

Het voertuig moet minimaal 300 meter worden gereden, aangezien de laatste contactslotcyclus wordt herberekend.

Display Ritinformatie

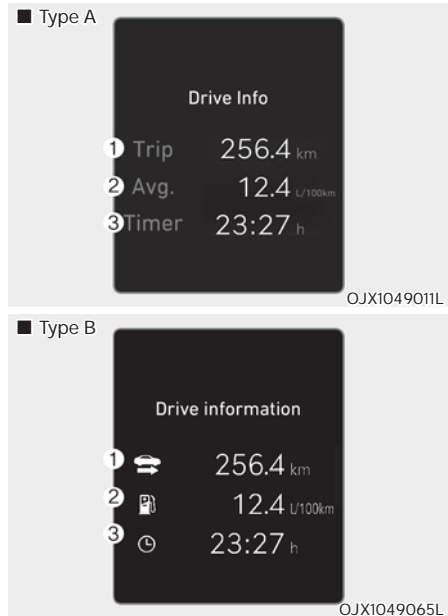

Dit display toont de totale gereden afstand (1), het totale gemiddelde brandstofverbruik (2) en de totale reisduur (3).

De informatie wordt voor elke ontstekingscyclus gecombineerd. Echter, als de motor echter ten minste 4 uur uitgeschakeld is geweest, wordt het scherm Ritinformatie gereset.

Om de informatie handmatig te resetten, houdt u de knop OK ingedrukt tijdens het bekijken van de Ritinformatie. De gereden afstand, het gemiddelde brandstofverbruik en de totale reisduur worden gelijktijdig gereset.

De ritinformatie loopt door als de motor draait (bijvoorbeeld als u in de file staat of wacht bij een verkeerslicht).

Informatie

Het voertuig moet minimaal 300 meter worden gereden, aangezien de laatste contactslotcyclus wordt herberekend.

Digitale snelheidsmeter



Deze boodschap geeft de snelheid van de auto aan (km/u, MPH).

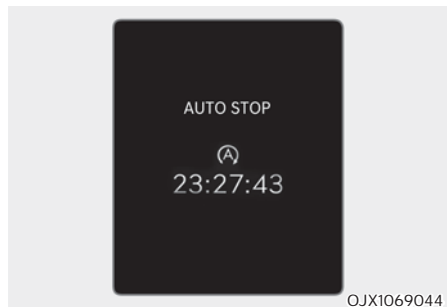

Auto stop (indien van toepassing)

De AUTO STOP-display toont de verstreken tijd van de motorstop door het Idle Stop and Go systeem.

Zie voor meer informatie "Idle Stop and Go (ISG)" in hoofdstuk 6.



LCD-DISPLAY (TYPE B)

Bediening LCD-display



OBC3050046

De instellingen van het LCD-display kunnen worden gewijzigd met de bedieningstoetsen.

Stand	Bediening	Functie
	Druk op	MODE-knop voor het wijzigen van de weergavemodi
	Druk op	OMHOOG-, OMLAAG-schakelaar voor het wijzigen van items in Utility weergave en Optiemenu
OK	Druk op	SELECT/RESET-schakelaar voor het openen van het optiemenu
	Houd ingedrukt	SELECT/RESET-schakelaar voor het ophalen van assistentie-informatie of het resetten van het geselecteerde item

Bekijk modi

Bekijk modi	Functie
Utility	Weergave Utility geeft rij-informatie weer zoals de ritafstand, het brandstofverbruik en etc.
Rijassistentie	De weergave rijassistentie geeft de status van de Rijassistentie-systemen van de auto weer.
Turn By Turn (TBT)	Turn By Turn-weergave geeft de status van de navigatie weer.

De gegeven informatie kan verschillen, afhankelijk van welke functies van toepassing zijn op uw auto.

Utility-overzicht

In de Utility-weergave kunt u met de schakelaar \wedge , \vee (OMHOOG, OMLAAG) de items in de volgende volgorde wijzigen.

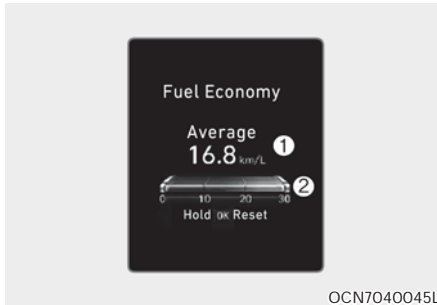

Brandstofverbruik

Het gemiddelde brandstofverbruik (1) en het directe brandstofverbruik (2) worden weergegeven.

- Handmatig resetten
Om het gemiddelde brandstofverbruik handmatig te wissen, druk langer dan 1 seconde op de [OK] knop op het stuurwiel wanneer het gemiddelde brandstofverbruik wordt weergegeven.
- Automatisch resetten
Om het gemiddelde brandstofverbruik automatisch te resetten, selecteert u in het menu Settings (Instellingen) in het infotainmentsysteem tussen 'After Ignition' of 'After Refueling'.
 - Na starten: Als de motor ten minste 4 uur uitgeschakeld is geweest, wordt het gemiddelde brandstofverbruik automatisch gereset.
 - Na tanken: Het gemiddelde brandstofverbruik wordt automatisch gereset nadat er ten minste 6 liter brandstof is getankt en de rijsnelheid hoger is dan 1 km/h.

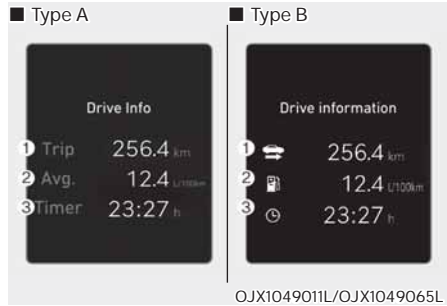

Ritinformatie

Ritafstand (1), gemiddeld brandstofverbruik (2) en totale rijtijd (3) worden weergegeven.

De informatie wordt voor elke ontstekingscyclus gecombineerd. Echter, als de motor echter ten minste 4 uur uitgeschakeld is geweest, wordt het scherm Ritinformatie gereset.

Druk om handmatig te resetten de OK-schakelaar op het stuurwiel langer dan 1 seconde in wanneer 'Ritinformatie' wordt weergegeven.

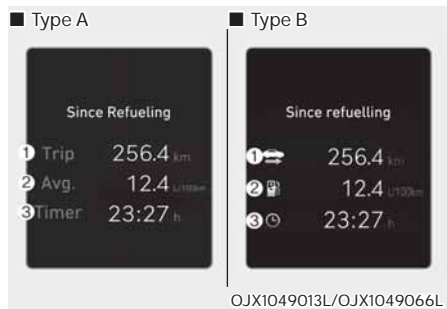

Sinds het bijtanken

De ritafstand (1), het gemiddelde brandstofverbruik (2) en de totale rijtijd (3) na het tanken worden weergegeven.

Druk om handmatig te resetten de OK-schakelaar op het stuurwiel langer dan 1 seconde in wanneer 'Since Refueling' wordt weergegeven.

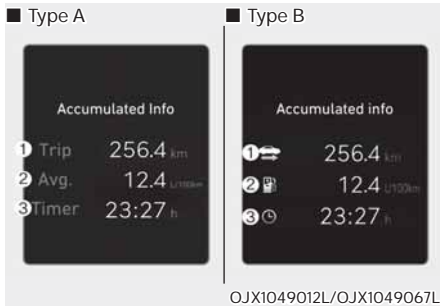

Cumulatieve informatie

De gecumuleerde ritafstand (1), het gemiddelde brandstofverbruik (2) en de totale rijtijd (3) worden weergegeven.

De informatie wordt vanaf de laatste reset gecumuleerd.

Druk om handmatig te resetten de OK-schakelaar op het stuurwiel langer dan 1 seconde in wanneer 'Cumulatieve informatie' wordt weergegeven.



Digitale snelheidsmeter

De digitale snelheidsmeter geeft de snelheid van de auto weer.

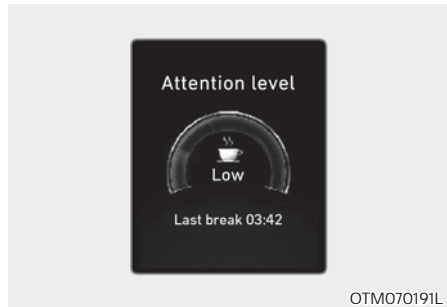

Alertheidsniveau (indien van toepassing)

Het alertheidsniveau van de bestuurder wordt getoond op basis van het rijgedrag van de bestuurder.

Zie "Waarschuwing oplettenheid bestuurder (Driver Attention Warning (DAW))" in hoofdstuk 7 voor meer informatie.

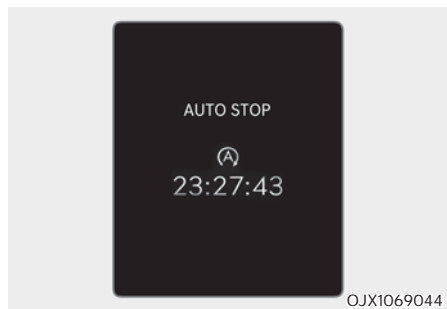

Auto stop (indien van toepassing)

De AUTO STOP-display toont de verstreken tijd van de motorstop door het Idle Stop and Go systeem.

Zie voor meer informatie "Idle Stop and Go (ISG)" in hoofdstuk 6.



Waarschuwing snelheidslimiet (indien van toepassing)

De bestuurder kan de informatie van de Intelligent Speed Limit Assist (intelligente snelheidslimietassistent) controleren.

Zie voor meer details de "Intelligent Speed Limit Assist (ISLA)" in hoofdstuk 7.



Motortemperatuur

Het display van de koelvloeistoftemperatuurmeter geeft de temperatuur van de motorkoelvloeistof weer als de motor draait.

Weergave van extra informatie



Rij-info/ Rij-informatie

De rij-informatie wordt gedurende 4 seconden weergegeven nadat de motor is uitgeschakeld.

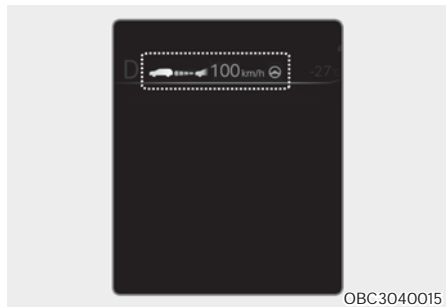

Informatie over rijassistentie

De huidige bedrijfsomstandigheden van de Manual Speed Limit Assist, Cruise Control, Smart Cruise Control, Lane Following Assist, enz. worden weergegeven.

Weergave rijassistentie



De status van de Manual Speed Limit Assist, Cruise Control, Smart Cruise Control, Lane Following Assist, enz. wordt weergegeven wanneer de weergave rijassistentie is geselecteerd.

Zie de desbetreffende systemen in hoofdstuk 7 voor meer informatie.

Weergave Turn By Turn (TBT)

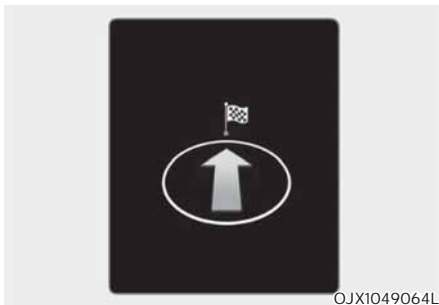

Informatie van turn-by-turn navigatie, afstand/tijd tot bestemming wordt weergegeven wanneer Turn by Turn-weergave is geselecteerd.

Voertuiginstellingen (infotainmentsysteem)

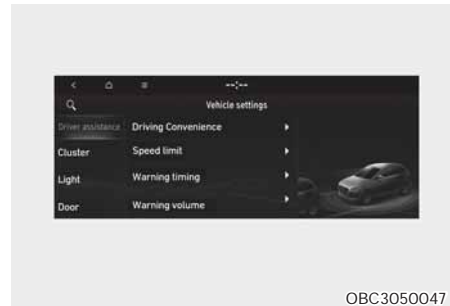

Voertuiginstellingen in het infotainmentsysteem biedt gebruikersopties voor verschillende instellingen, waaronder deurvergrendeling, comfortfuncties, bestuurdershulp-instellingen, enz.

Menu Vehicle Settings (Voertuiginstellingen)

1. Bestuurdershulp
2. Snelheidslimiet
3. Instrumentenpaneel
4. Verlichting
5. Portier
6. Gemak
7. Standaard

De gegeven informatie kan verschillen, afhankelijk van welke functies van toepassing zijn op uw auto.



WAARSCHUWING

Bedien de Voertuiginstellingen niet tijdens het rijden. Dit kan leiden tot afleiding met een ongeluk als gevolg.

Het instellen van uw auto



1. Druk op de SETUP-knop op de hoofdunit van het infotainmentsysteem.



2. Selecteer 'Auto' en wijzig de instelling van de functies.



Gedetailleerde informatie kunt u vinden in een apart bijgeleverd instructieboekje.

5. Handige functies van uw auto

Toegang tot uw auto.....	5-4
Afstandsbediening	5-4
Smart Key.....	5-7
Startblokkeersysteem	5-12
Portiersloten.....	5-13
Portiersloten van buitenaf vergrendelen/ontgrendelen.....	5-13
Portiersloten van binnenuit	5-15
Automatische deurvergrendeling en -ontgrendeling	5-16
Kinderslot op portierslot achter	5-17
Het vergrendelen van de deur in geval van nood	5-17
Waarschuwing voor de achterpassagier (ROA)	5-18
Antidiefstalsysteem	5-19
Stuurwiel.....	5-20
Elektrische stuurbekrachtiging (EPS)	5-20
Kantelbesturing / Telescoopbesturing	5-21
Stuurwielverwarming.....	5-22
Claxon	5-22
Spiegels	5-23
Binnenspiegel.....	5-23
Buitenspiegel	5-24
Ruiten	5-27
Elektrisch bedienbare ruiten	5-27
Schuifdak.....	5-31
Schuifdak openen en sluiten	5-32
Kantelen van het schuif-/kanteldak.....	5-33
Zonnescherm.....	5-33
Resetten van het schuifdak	5-34
Waarschuwing geopend schuif-/kanteldak	5-34
Motorkap	5-35
Motorkap.....	5-35
Achterklep	5-36
Tankdopklep	5-38
Exterieurverlichting	5-41
High Beam Assist (HBA)	5-48
Functie-instelling	5-48
Werking.....	5-48
Systeemstoring en beperkingen	5-49

Interieurverlichting	5-51
Ruitenwissers en ruitensproeiers	5-53
Ruitenwissers voor	5-53
Ruitensproeier voorruit	5-53
Schakelaar achterruitenwisser en -sproeier	5-55
Verwarmings- en ventilatiesysteem, handbediend	5-56
Verwarming en airconditioning	5-57
Werking systeem	5-61
Onderhoudssysteem	5-63
Automatisch verwarmings- en ventilatiesysteem	5-65
Automatische verwarming en airconditioning	5-66
Handmatig bediende verwarming en airconditioning	5-67
Werking systeem	5-71
Onderhoudssysteem	5-74
Voorruit ontdoeien en ontwasemen	5-76
Verwarmings- en ventilatiesysteem, handbediend	5-76
Automatisch verwarmings- en ventilatiesysteem	5-77
Automatisch ontwasemingssysteem (alleen voor automatisch klimaatregelsysteem)	5-78
Ontwaseming	5-79
Opbergvak	5-81
Opbergvak middenconsole	5-81
Dashboardkastje	5-82
Overige voorzieningen	5-83
Asbak	5-83
Bekerhouder	5-83
Schuifarmsteun	5-84
Zonneklep	5-84
Aansluiting	5-85
USB-lader	5-86
Draadloos laadsysteem mobiele telefoon	5-86
Klok	5-89
Kledinghaak	5-89
Bevestigingspunt(en) vloermat	5-90
Bagagenethouder	5-91
Afdekscherm bagageruimte	5-91
Exterieur	5-92
Roof rack	5-92

5. Handige functies van uw auto

Infotainmentsysteem.....	5-93
USB-aansluiting.....	5-93
Antenne.....	5-93
Audiobediening op stuurwiel	5-94
Sprakherkenning	5-96
Bluetooth® Wireless Technology handsfree	5-96
Uitleg werking autoradio	5-97

TOEGANG TOT UW AUTO

Afstandsbediening (indien van toepassing)



Uw HYUNDAI maakt gebruik van een sleutel met afstandsbediening, die u kunt gebruiken om een portier (en de achterklep) te vergrendelen of ontgrendelen en zelfs om de motor te starten.

- (1) Portier vergrendelen
- (2) Portier ontgrendelen
- (3) Achterklep ontgrendelen

Vergrendelen

Om te vergrendelen:

1. Sluit alle portieren, de motorkap en de achterklep.
2. Druk op de knop portiervergrendeling (1) op de afstandsbediening.
3. De portieren vergrendeld. De alarmknipperlichten knipperen eenmaal. Ook zal de buitenspiegel inklappen, volgens de gebruikersinstellingen op het LCD-display. Zie voor meer informatie "LCD-display" in hoofdstuk 4.
4. Controleer of de portieren op slot zijn door het checken van de positie van de deurslotknop in de auto.



WAARSCHUWING

Laat kinderen **NOOIT** zonder toezicht achter met de contactsleutel in de auto. Kinderen zonder toezicht zouden de sleutel in het contactslot kunnen plaatsen en elektrisch bedienbare ramen of andere functies kunnen bedienen, of zelfs de wagen verplaatsen, wat kan leiden tot ernstig letsel of de dood.

Ontgrendelen

Om te ontgrendelen:

1. Druk op de knop portier openen (2) op de afstandsbediening.
2. De portieren ontgrendeld. De alarmknipperlichten knipperen twee keer. Ook zal de buitenspiegel uitklappen, volgens de gebruikersinstellingen op het LCD-display. Zie voor meer informatie "LCD-display" in hoofdstuk 4.



Informatie

Na het ontgrendelen van de portieren, zal de portieren automatisch vergrendelen tenzij ze na 30 seconden wordt geopend.

Ontgrendelen van de achterklep

Om te ontgrendelen:

1. Druk langer dan een seconde op de knop achterklep ontgrendelen (3) op de afstandsbedieningstoets.
2. De alarmknipperlichten knipperen twee keer. Als achterklep vervolgens geopend en gesloten wordt, zal deze automatisch vergrendeld worden.



Informatie

- **Als de achterklep ontgrendeld is, wordt deze automatisch vergrendeld.**
- **Op de toets staat "HOLD" (ingedrukt houden) om aan te geven dat u de toets moet indrukken en ingedrukt moet houden.**

Starten

Zie voor meer informatie "Standen contactslot" in hoofdstuk 6.

AANWIJZING

Om beschadiging aan de sleutel met afstandsbediening te voorkomen:

- Zorg ervoor dat de afstandsbediening niet nat wordt en brand. Als het binnenste van de sleutel met afstandsbediening vochtig wordt (door vloeistof of damp) of te heet wordt, kan er een defect ontstaan in het interne circuit. Dit wordt niet gedekt door de garantie op de auto.
- Vermijd het vallen van en gooien met de sleutel met afstandsbediening.
- Bescherm de sleutel met afstandsbediening tegen extreme temperaturen.

Mechanische sleutel

■ Type A



OEDO36001A

■ Type B



OTLE045002

Als de afstandsbediening niet normaal werkt, kunnen de portieren met de mechanische sleutel vergrendeld of ontgrendeld worden.

Druk de ontgrendelknop in om de sleutel open te klappen. De sleutel klapt dan automatisch open.

Houd om de sleutel in te klappen de ontgrendelknop ingedrukt en klap de sleutel handmatig in.

Type B

Druk de ontgrendelknop in om de sleutel open te klappen. De sleutel klapt dan automatisch open.

Houd om de sleutel in te klappen de ontgrendelknop ingedrukt en klap de sleutel handmatig in.

AANWIJZING

Klap de sleutel niet in zonder de ontgrendelknop ingedrukt te houden. Hierdoor kan de sleutel beschadigd raken.

Vorzorgsmaatregelen voor de afstandsbediening

Onder de volgende omstandigheden werkt de Afstandsbediening niet:

- Als de contactsleutel in het contactslot zit.
- Als de afstandsbediening buiten het bereik is van de ontvanger (ongeveer 30 m [90 feet]).
- De batterij van de sleutel met afstandsbediening is zwak.
- Als het signaal wordt geblokkeerd door andere auto's of objecten.
- Als de buitentemperatuur extreem laag is.
- Als de afstandsbediening zich in de buurt van een andere zender (bijvoorbeeld van een radiostation of een luchthaven) bevindt, waardoor de normale werking van de afstandsbediening verstoord wordt.

Vergrendel en ontgrendel de portieren met de contactsleutel wanneer de afstandsbediening niet correct werkt. Als u een probleem hebt met de afstandsbediening, adviseren we u contact op te nemen met een officiële HYUNDAI-dealer.

Wanneer de sleutel met afstandsbediening zich erg dicht bij uw mobiele telefoon of smartphone bevindt, kan het signaal van de afstandsbediening worden verstoord door het gebruik van uw mobiele telefoon of smartphone. Dit geldt met name tijdens het voeren van een telefoongesprek, het ontvangen van een oproep, het versturen van sms-berichten en/of het versturen en ontvangen van e-mailberichten. Bewaar de afstandsbediening daarom niet in dezelfde broek- of jaszak als uw mobiele telefoon; zorg dat er voldoende afstand is tussen beide apparaten.

i Informatie

Door het aanbrengen van wijzigingen en aanpassingen waarvoor geen toestemming is verleend, kunnen de rechten van de gebruiker komen te vervallen. Als de portiervergrendeling met afstandsbediening door wijzigingen of aanpassingen waarvoor geen toestemming is verleend niet meer bediend kan worden, valt dit niet onder de fabrieksgarantie.

AANWIJZING

Houd de afstandsbediening uit de buurt van elektromagnetische materialen die de elektromagnetische golven naar de sleutel tegenhouden.

Vervangen van batterij

Als de sleutel met afstandsbediening niet goed werkt, probeer de batterij te vervangen door een nieuwe.



OLM042302

Type batterij: CR2032

Om de batterij te vervangen:

1. Plaats een smal stukje gereedschap in de opening en wrik de deksel.
2. Verwijder de oude batterij en plaats de nieuwe batterij. Zorg ervoor dat de batterijpositie correct is.
3. Zet de achterklep van de afstandsbediening terug op zijn plaats.

Als u vermoedt dat uw sleutel met afstandsbediening schade kan opgelopen hebben, of u voelt dat uw sleutel met afstandsbediening niet goed werkt, is het raadzaam contact op te nemen met een erkende HYUNDAI-dealer.

i Informatie



Een onjuist afgevoerde batterij kan schadelijk zijn voor het milieu en voor uw gezondheid. Zorg ervoor dat de batterij volgens de wettelijke voorschriften wordt afgevoerd.

Smart key (indien van toepassing)



OIB044179

Uw HYUNDAI maakt gebruik van een sleutel met afstandsbediening, die u kunt gebruiken om een portier (en de achterklep) te vergrendelen of ontgrendelen en zelfs om de motor te starten.

- (1) Portier vergrendelen
- (2) Portier ontgrendelen
- (3) Achterklep ontgrendelen

Vergrendelen



Om te vergrendelen:

1. Sluit alle portieren, de motorkap en de achterklep.
2. Neem de smart key mee.
3. Druk op de portierhandgreepknop of op de portiervergrendelknop op de Smart Key.
4. De alarmknipperlichten knipperen. Ook zal de buitenspiegel inklappen, als 'Convenience → Welcome mirror → On door unlock' is geselecteerd in de gebruikersinstellingen op het LCD-display. Zie voor meer informatie "LCD-display" in hoofdstuk 4.
5. Stel zeker dat het portieren vergrendeld zijn door aan de portierhandgreep te trekken.

i Informatie

De toets werkt alleen als de Smart Key zich binnen een afstand van 0.7-1 m van de portier grepen aan de buitenzijde bevindt.

Als u op de knop aan de buitenkant van de portiergrepen drukt, zullen in de onderstaande gevallen de portieren niet worden vergrendeld en zal de waarschuwingszoemer drie seconden klinken:

- De Smart Key bevindt zich in de auto.
- De toets Engine Start/Stop staat in de stand ACC of ON.
- Een portier geopend wordt (behalve de achterklep).



WAARSCHUWING

Laat kinderen NOOIT zonder toezicht achter met de Smart Key in de auto. Kinderen zonder toezicht zouden op de Engine Start/Stop-knop kunnen drukken en elektrisch bedienbare ramen of andere functies kunnen bedienen, of zelfs de wagen verplaatsen, wat kan leiden tot ernstig letsel of de dood.

Ontgrendelen



Om te ontgrendelen:

1. Neem de smart key mee.
2. Druk op de portierhandgreepknop of op de portierontgrendelknop op de Smart Key.
3. De portieren ontgrendeld. De alarmknipperlichten knipperen twee keer. Ook zal de buitenspiegel zich ontvouwen, als 'Convenience → Welcome mirror → On door unlock' is geselecteerd in de gebruikersinstellingen op het LCD-display. Zie voor meer informatie "LCD-display" in hoofdstuk 4.

i Informatie

- De toets werkt alleen als de Smart Key zich binnen een afstand van 0.7-1 m van de portier grepen aan de buitenzijde bevindt. Andere mensen kunnen ook de portieren openen zonder de Smart Key in hun bezit te hebben.
- Na het ontgrendelen van de portieren, zal de portieren automatisch vergrendelen tenzij ze na 30 seconden wordt geopend.

Ontgrendelen van de achterklep

Om te ontgrendelen:

1. Neem de smart key mee.
2. Druk langer dan een seconde op de knop op de handgreep van de achterklep of druk op de achterklep ontgrendelknop op de Smart Key.
3. De alarmknipperlichten knipperen twee keer.

Als achterklep vervolgens geopend en gesloten wordt, zal deze automatisch vergrendeld worden.

i Informatie

Na het openen van de achterklep, zal de achterklep automatisch vergrendelen tenzij u hem binnen 30 s opent.

Starten

U kunt de motor starten zonder de sleutel in het contactslot te plaatsen. Zie voor meer informatie "Engine Start/Stop-knop" in hoofdstuk 6.

AANWIJZING

Om beschadiging aan de Smart Key te voorkomen:

- Houd de Smart Key uit de buurt van water en andere vloeistoffen, en van vuur. Als het binnenste van de Smart Key vochtig wordt (door vloeistof of damp) of te heet wordt, kan er een defect ontstaan in het interne circuit. Dit wordt niet gedekt door de garantie op de auto.
- Vermijd het vallen van en gooien met de Smart Key.
- Bescherm de Smart Key tegen extreme temperaturen.

AANWIJZING

Zorg ervoor dat u altijd de Smart Key bij u hebt als u de auto verlaat. Als de Smart Key in of in de buurt van de auto achterblijft, kan de accu van de auto ontladen raken.

Mechanische sleutel

Als de Smart Key niet normaal werkt, kunnen de portieren met de mechanische sleutel vergrendeld of ontgrendeld worden.



OIB044175E

Houd de sleutelontgrendelknop (1) ingedrukt en verwijder de mechanische sleutel (2). Steek de mechanische sleutel in het sleutelgat op het portier.

Om de mechanische sleutel terug te plaatsen moet de sleutel in de opening worden gestoken tot een klikgeluid hoorbaar is.

Verlies van een Smart Key

Er kunnen per auto maximaal 2 Smart Keys worden geregistreerd. Als u toevallig uw Smart Key verliest, is het raadzaam dat u onmiddellijk de auto en de resterende sleutel naar uw erkende HYUNDAI-dealer brengt of de auto sleept, indien nodig.

Voorzorgsmaatregelen voor de Smart Key

Onder de volgende omstandigheden werkt de Smart Key niet:

- Als de Smart Key zich in de buurt van een andere zender (bijvoorbeeld van een radiostation of een luchthaven) bevindt, waardoor de normale werking van de zender verstoord wordt.
- De Smart Key bevindt zich in de buurt van een radio met zend- en ontvanginstallatie of een mobiele telefoon.
- Dicht bij uw auto wordt de Smart Key van een andere auto gebruikt.

Vergrendel en ontgrendel de portieren met de contactsleutel wanneer de Smart Key niet correct werkt. Als u een probleem hebt met de Smart Key, adviseren we u contact op te nemen met een officiële HYUNDAI-dealer.

Wanneer de Smart Key zich erg dicht bij uw mobiele telefoon of smartphone bevindt, kan het signaal van de Smart Key worden verstoord door het gebruik van uw mobiele telefoon of smartphone. Dit geldt met name tijdens het voeren van een telefoongesprek, het ontvangen van een oproep, het versturen van sms-berichten en/of het versturen en ontvangen van e-mailberichten. Bewaar de Smart Key daarom niet in dezelfde broek- of jaszak als uw mobiele telefoon of smartphone; zorg dat er voldoende afstand is tussen beide apparaten.

i Informatie

Door het aanbrengen van wijzigingen en aanpassingen waarvoor geen toestemming is verleend, kunnen de rechten van de gebruiker komen te vervallen. Als de portiervergrendeling met afstandsbediening door wijzigingen of aanpassingen waarvoor geen toestemming is verleend niet meer bediend kan worden, valt dit niet onder de fabrieksgarantie.

AANWIJZING

Houd de Smart Key uit de buurt van elektromagnetische materialen die de elektromagnetische golven naar de sleutel tegenhouden.

Vervangen van batterij



OLF044008

Als de Smart Key niet goed werkt, probeer de batterij te vervangen door een nieuwe.

Type batterij: CR2032

Om de batterij te vervangen:

1. Wrik de achterklep van de Smart Key open.
2. Verwijder de oude batterij en plaats de nieuwe batterij. Zorg ervoor dat de batterijpositie correct is.
3. Plaats het deksel aan de achterzijde van de Smart Key.

Als u vermoedt dat uw Smart Key schade kan opgelopen hebben, of u voelt dat uw Smart Key niet goed werkt, is het raadzaam contact op te nemen met een erkende HYUNDAI-dealer

i Informatie



Een onjuist afgevoerde batterij kan schadelijk zijn voor het milieu en voor uw gezondheid. Zorg ervoor dat de batterij volgens de wettelijke voorschriften wordt afgevoerd.

Startblokkeersysteem (indien van toepassing)

Het startonderbrekingsstelsysteem beschermt de auto tegen diefstal. Als een onjuist gecodeerde sleutel (of ander apparaat) wordt gebruikt, wordt het brandstofsysteem van de motor uitgeschakeld.

Wanneer het contactslot in de positie AAN staat, moet de startblokkeringsindicator kort oplichten, dan uitgaan. Als de indicator knippert, herkent het systeem van de codering de sleutel niet.

Plaats het contact in stand LOCK/OFF, plaats dan het contactslot terug in de stand ON.

Het systeem kan de code van uw sleutel niet herkennen als een andere startonderbrekersleutel of een ander metalen voorwerp (dwz, sleutelhanger) zich in de buurt van de sleutel bevindt. Deze metalen voorwerpen kunnen het signaal van de transponder storen, waardoor de motor niet kan worden gestart.

Als het systeem nog steeds de code van de sleutel niet herkent, is het raadzaam contact op te nemen met uw HYUNDAI-dealer.

Probeer niet om dit systeem te wijzigen of er andere apparaten aan toe te voegen. Dit kan elektrische problemen veroorzaken die uw auto onbruikbaar kunnen maken.



WAARSCHUWING

Bewaar geen reservesleutels in uw auto, om diefstal van uw auto te voorkomen. Uw wachtwoord van de startblokkering is uniek en strikt persoonlijk.

AANWIJZING

De transponder in uw contact sleutel is een belangrijk onderdeel van het startblokkeersysteem. Hij is ontworpen voor jarenlang probleemloos gebruik. Let op voor vocht, statische elektriciteit en een ruwe behandeling. Hierdoor kan de startblokkering defect raken.

PORTIERSLOTEN

Portiersloten van buitenaf vergrendelen/ontgrendelen

Mechanische sleutel

■ Afstandsbediening



OBC3050002

■ Smart Key



OBC3050003

1. Druk op de hendel onder de afdekking met de mechanische sleutel. (1)
2. Druk de hendel in om te voorkomen dat de mechanische sleutel uit het gat valt en druk hem langzaam omhoog en verwijder de afdekking. (2)
3. Na het verwijderen van de afdekking kan alleen het bestuurdersportier met een mechanische sleutel worden vergrendeld of ontgrendeld.
4. Draai de sleutel in de richting van de voorzijde van de auto om het portier te ontgrendelen en in de richting van de achterzijde om het portier te vergrendelen. (3)

Als het bestuurdersportier met de sleutel wordt vergrendeld/ontgrendeld, zullen het alle portieren gelijktijdig vergrendeld/ontgrendeld worden.

Trek de portiergreep na het ontgrendelen omhoog om het portier te openen.

Druk het portier met de hand dicht om het te sluiten. Zorg ervoor dat de portieren goed dicht zitten.

i Informatie

- Wees voorzichtig bij het vergrendelen van de deur met een mechanische sleutel, alleen het bestuurdersportier kan worden vergrendeld of ontgrendeld.
- Sluit alle deuren met de centrale deurvergrendelingsschakelaar in de auto als alle deuren met de mechanische sleutel zijn vergrendeld. Open de deur met de handgreep aan de binnenkant van het bestuurdersportier, sluit de deur en vergrendel het bestuurdersportier met de mechanische sleutel.
- Zie hoofdstuk 5 “Portiersloten van binnenuit” om vanuit het voertuig te vergrendelen.

i Informatie

- Let er bij het verwijderen van de afdekking op dat u de afdekking niet kwijtraakt en geen krassen veroorzaakt.
- Wanneer het sleutelgat bevriest en niet opent, tik er dan licht op of verwarm het indirect (met een warme hand, enz.).
- Gebruik geen overmatige kracht bij de deur of de deurklink. Deze kan beschadigd raken.

Afstandsbediening

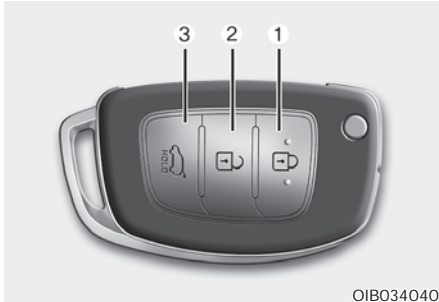

Om de portieren te vergrendelen, druk op de knop portiervergrendeling (1) op de sleutel met afstandsbediening.

Om de portieren te openen, druk op de knop portierontgrendeling (2) op de sleutel met afstandsbediening.

Trek de portiergreep na het ontgrendelen omhoog om het portier te openen.

Druk het portier met de hand dicht om het te sluiten. Zorg ervoor dat de portieren goed dicht zitten.

i Informatie

- In een koud en nat klimaat werken de portiervergrendeling en portiermechanismen mogelijk niet door bevroeringsverschijnselen.
- Als het portier een aantal keren snel achter elkaar wordt vergrendeld en weer ontgrendeld, ofwel met de sleutel ofwel met de schakelaar portiervergrendeling, zal de werking van het systeem tijdelijk worden onderbroken om beschadiging van de onderdelen te voorkomen.

Smart Key



- (1) Portier vergrendelen
- (2) Portier ontgrendelen
- (3) Achterklep ontgrendelen

Om de portieren te vergrendelen, druk op de knop aan de buitenkant van de portiergrepen, terwijl u de Smart Key bij u draagt, of druk op de portiervergrendelknop op de Smart Key.

Om de portieren te openen, druk op de knop aan de buitenkant van de portiergrepen, terwijl u de Smart Key bij u draagt, of druk op de portierontgrendelknop op de Smart Key.

Trek de portiergreep na het ontgrendelen omhoog om het portier te openen.

Druk het portier met de hand dicht om het te sluiten. Zorg ervoor dat de portieren goed dicht zitten.

i Informatie

- In een koud en nat klimaat werken de portiervergrendeling en portiermechanismen mogelijk niet door bevroeringsverschijnselen.
- Als het portier een aantal keren snel achter elkaar wordt vergrendeld en weer ontgrendeld, ofwel met de sleutel ofwel met de schakelaar portiervergrendeling, zal de werking van het systeem tijdelijk worden onderbroken om beschadiging van de onderdelen te voorkomen.

Portiersloten van binnenuit

Met de portiergreep



- Voorportieren
Als langs de binnenzijde aan de portiergreep wordt getrokken (1) als het portier op slot is, zal het portier ontgrendelen en openen.
- Achterportieren
Als langs de binnenzijde aan de portiergreep wordt getrokken als het portier op slot is, zal het portier ontgrendelen.
Als opnieuw langs de binnenzijde aan de portiergreep wordt getrokken, zal het portier openen.

Met de centrale de portiervergrendeling/-ontgrendelingsschakelaar



- Met een niet-vergrendeld portier
 - Als u op de centrale deurvergrendelingsschakelaar drukt, worden alle portieren vergrendeld en gaat het controlelampje op de schakelaar branden.
 - Als er een portier geopend is wanneer de schakelaar wordt ingedrukt, zullen alle portieren niet vergrendelen.
- Met alle deuren op slot
 - Als u op de centrale de portiervergrendeling/-ontgrendelingsschakelaar drukt, worden alle portieren ontgrendeld.
 - Als er een portier geopend is, zal de indicator van de portierslotschakelaar knippen.

i Informatie

Het controlelampje op de schakelaar knippert ongeveer een minuut wanneer een deur wordt ontgrendeld of de achterklep wordt geopend.



WAARSCHUWING

- De portieren moeten tijdens het rijden altijd volledig gesloten en vergrendeld blijven. Als de portieren ontgrendeld zijn, neemt het risico van uit de auto te vliegen bij een botsing toe.
- Trek niet aan de binnenportiergreep van het bestuurdersportier of passagiersportier tijdens het rijden.



WAARSCHUWING

Laat kinderen en huisdieren nooit zonder toezicht achter in de auto. Een afgesloten auto kan binnenin erg warm worden, waardoor achtergelaten kinderen of huisdieren die niet uit de auto kunnen komen, letsel kunnen oplopen.

Kunnen kinderen ernstig gewond raken door het bedienen van bepaalde systemen in de auto.



WAARSCHUWING

Laat uw auto altijd veilig achter

Als u uw auto niet op slot doet en achterlaat, kan de auto worden gestolen of betreden.

Om uw auto te beveiligen, zet het schakelhendel in de N (Neutraal) stand (voor automatische transmissie/Double clutch-transmissie) of de eerste versnelling of de R (achteruit, voor handgeschakelde versnellingsbak), terwijl u de rem ingedrukt houdt, schakel de handrem in en zet het contactslot in stand LOCK/OFF, sluit alle ramen, vergrendel alle portieren, en neem de sleutel altijd mee.



WAARSCHUWING

Als u gedurende langere tijd in de auto verblijft terwijl het buiten zeer heet of koud is, kan een levensgevaarlijke situatie ontstaan. Vergrendel de auto niet van buitenaf als er iemand in de auto aanwezig is.



WAARSCHUWING

Let bij het openen van portieren goed op of er geen ander verkeer aankomt. Let bij het openen van portieren goed op of er geen ander verkeer aankomt.

Automatische deurvergrendeling en -ontgrendeling

Aanrijdingsdetectie portierontgrendelsysteem (indien van toepassing)

Alle portieren zullen automatisch ontgrendelen wanneer een aanrijding wordt veroorzaakt waarbij dat de airbags ontplooiën.

Snelheidsafhankelijk portiervergrendelsysteem (indien van toepassing)

Alle portieren worden automatisch vergrendeld als een snelheid van 15 km/h wordt bereikt.

U kunt de functie one-touch passeer-knipperlicht in-/uitschakelen of het aantal keren knippen selecteren met de modus Gebruikersinstellingen op het LCD-display. **Zie voor meer informatie "LCD-display" in hoofdstuk 4.** Als uw voertuig is uitgerust met extra navigatie, raadpleeg dan de apart meegeleverde handleiding van het infotainmentsysteem.

Kinderslot op portierslot achter (indien van toepassing)



Het kinderslot zorgt ervoor dat kinderen de achterportieren niet per ongeluk van binnenuit kunnen openen.

Schakel het kinderslot altijd in als u gaat rijden met kinderen.

Het kinderslot is gelegen aan de rand van de achterportieren. Als het kinderslot in stand VERGRENDELD staat, kan het achterportier niet van binnenuit worden geopend.

Steekeensleutel (of een schroevendraaier) (1) in de opening en draai het kinderslot in de stand vergrendeld om het slot te vergrendelen.

Om een achterportier te openen van binnenuit, ontgrendel het kinderslot.



WAARSCHUWING

Als kinderen tijdens het rijden per ongeluk de achterportieren openen, kunnen ze uit de auto vallen. Schakel het kinderslot altijd in als u gaat rijden met kinderen.

Het vergrendelen van de deur in geval van nood



In geval van nood (lege accu, enz.) kunt u de deur handmatig vergrendelen met behulp van de nood sleutel.

1. Open het portier
2. Steek de nood sleutel in het nood slot aan de achterkant van de deur en draai de sleutel in horizontale positie
3. Sluit het portier

Waarschuwing voor de achterpassagier (ROA) (indien van toepassing)

Deze functie voorkomt dat de bestuurder een passagier op de achterbank laat zitten.

Als uw voertuig is uitgerust met extra navigatie, raadpleeg dan de apart meegeleverde handleiding van het infotainmentsysteem.

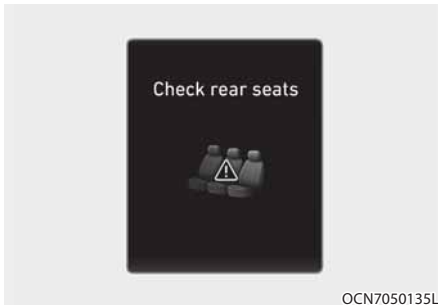

AANWIJZING

Wanneer de bestuurder de motor uitschakelt en het bestuurdersportier opent na het openen en sluiten van een achterdeur, verschijnt een waarschuwingsbericht "Check rear seats".



WAARSCHUWING

Het alarmsysteem voor passagiers op de achterbank geeft informatie aan de bestuurder om de achterbank te controleren, maar het detecteert niet of er zich een voorwerp of passagier op de achterbank bevindt. Controleer altijd de achterbank bij het verlaten van de auto.



OPMERKING

De geschiedenis van het openen en sluiten van het portier wordt geïnitieerd als de bestuurder de motor uitschakelt en het portier van het voertuig vergrendelt. Ook als het achterportier niet opnieuw geopend wordt, toch kan het alarm afgaan als er een eerdere registratie is. Als de bestuurder bijvoorbeeld het portier niet vergrendelt en deze opent om uit te stappen nadat het alarm is afgegaan, kan het alarm afgaan.

ANTIDIEFSTALSYSTEEM

Dit systeem helpt uw auto en waardevolle spullen te beschermen. De claxon zal klinken en de alarmknipperlichten knipperen onafgebroken als een van de volgende situaties zich voordoet:

- De portier wordt geopend zonder de afstandsbediening of Smart Key.
- De achterklep wordt geopend zonder de afstandsbediening of Smart Key.
- De motorkap wordt geopend.

Het alarm gaat gedurende 30 seconden, dan stelt het systeem zich opnieuw in. Het systeem kan worden uitgeschakeld door de portieren te ontgrendelen met de afstandsbediening of Smart Key.

Het antidiefstal-alarmsysteem activeert automatisch 30 seconden na vergrendelen van de portieren en de achterklep. Om het systeem te activeren, moet u de portieren en de achterklep van buiten de auto vergrendelen met de sleutel met afstandsbediening of de Smart Key of door te drukken op de knop op de buitenkant van de handgrepen met de Smart Key in uw bezit.

De alarmknipperlichten knipperen tweemaal en zal de zoemer eenmaal klinken om aan te geven dat het antidiefstalsysteem is ingeschakeld.

Zodra het beveiligingssysteem is ingeschakeld, zal het openen van elk portier, de achterklep of de motorkap zonder gebruik van de sleutel met afstandsbediening of de Smart Key ervoor zorgen dat het alarm geactiveerd wordt.

Het antidiefstal-alarmsysteem zal niet afgaan wanneer de motorkap, de achterklep, of een portier niet volledig gesloten is. Als het systeem niet ingeschakeld kan worden, controleer dan of de motorkap, de achterklep of de portieren volledig gesloten zijn.

Probeer niet om dit systeem te wijzigen of er andere apparaten aan toe te voegen.

Informatie

- Vergrendel de portieren niet pas in als alle passagiers de auto verlaten hebben. Als de resterende passagiers de auto verlaten wanneer het systeem is ingeschakeld, zal het alarm geactiveerd worden.
- Indien de auto niet wordt uitgeschakeld met de sleutel met afstandsbediening of de Smart Key, open de portieren met behulp van de mechanische sleutel en zet het contactslot in de stand ON (voor de sleutel met afstandsbediening) of start de motor (voor de Smart Key) en wacht 30 seconden.
- Wanneer het systeem wordt uitgeschakeld, maar een portier of de achterklep niet geopend wordt binnen 30 seconden, zal het systeem weer ingeschakeld worden.

WAARSCHUWING

Wij adviseren u de service met betrekking tot het inbraakalarmsysteem door een officiële HYUNDAI-dealer uit te laten voeren. Willekeurige wijziging of aanpassing van het inbraakalarmsysteem kan een storing veroorzaken. Een storing veroorzaakt door een willekeurige wijziging of aanpassing valt niet onder de garantie.



Informatie

Auto's uitgerust met een alarmsysteem zullen een label dragen met de volgende woorden:

1. WAARSCHUWING
2. BEVEILIGINGSSYSTEEM

STUURWIEL

Elektrische stuurbekrachtiging (EPS)

Het systeem helpt u bij het besturen van de auto. Bij een niet-draaiende motor of bij een defecte stuurbekrachtiging blijft de auto bestuurbaar, maar is de benodigde stuurkracht veel groter.

Zo wordt het sturen zwaarder wanneer de rijsnelheid toeneemt en lichter wanneer de snelheid afneemt. Hierdoor hebt u een betere controle over het stuurwiel.

Indien u merkt dat onder normale omstandigheden het sturen van de auto zwaarder gaat dan normaal, dan adviseren wij u de stuurbekrachtiging te laten controleren door een officiële HYUNDAI-dealer.

AANWIJZING

Als de elektrische stuurbekrachtiging niet goed werkt, gaat het waarschuwingslampje (⚠) op het instrumentenpaneel branden. Het stuur kan moeilijk te controle of te bedienen zijn. Wij raden u aan om uw auto mee te nemen naar een erkende Hyundai-dealer om het systeem zo snel mogelijk te laten controleren.

i Informatie

De volgende symptomen kunnen zich tijdens normaal gebruik voordoen:

- Het draaien aan het stuurwiel gaat zwaarder nadat het contact in stand ON wordt gezet. Dit gebeurt als het systeem de EPS-diagnose uitvoert. Als de zelfdiagnose voltooid is, gaat het draaien aan het stuur weer net zo licht als anders.
- Wanneer de accuspanning laag is, kan het sturen meer kracht vereisen. Het is echter een tijdelijke situatie die weer naar normale omstandigheden zal terugkeren na het opladen van de accu.
- Er kan een klikkend geluid hoorbaar zijn van het EPS-relais na het in stand ON of LOCK/OFF zetten van het contact.
- Het geluid van de elektromotor is mogelijk hoorbaar als de auto stilstaat of met lage snelheid rijdt.
- Wanneer u in koude weersomstandigheden het stuurwiel verdraait, kan een vreemd geluid te horen zijn. Wanneer de temperatuur stijgt, zal het geluid verdwijnen. Dit is een normaal verschijnsel.
- Als u bij stilstaande auto het stuurwiel continu van aanslag tot aanslag draait, neemt de benodigde stuurkracht toe. Dit duidt niet op een storing. Dit is geen systeemfout. Na verloop van tijd wordt de benodigde stuurkracht weer normaal.

Kantelbesturing / Telescoopbesturing (indien van toepassing)



WAARSCHUWING

Stel het stuurwiel **NOOIT** af tijdens het rijden. Als u dat wel doet, kunt u de macht over het stuur verliezen, waardoor ongevallen en letsel kunnen worden veroorzaakt.



Informatie

Na afstelling zal de ontgrendelingshendel het stuur soms niet vergrendelen.

Dit duidt niet op een storing. Dit gebeurt als twee tandwielen niet correct in elkaar grijpen. In dat geval, stel het stuurwiel opnieuw in en vergrendel het stuurwiel dan.



De hoek en hoogte van het stuurwiel wijzigen:

1. Trek de ontgrendelingshendel (1) naar beneden.
2. Stel het stuurwiel in volgens de gewenste hoek (2) en de gewenste hoogte (3, indien van toepassing). Verplaats het stuurwiel zo in, dat het in de richting van je borst wijst en niet in de richting van je gezicht. Zorg ervoor dat u de waarschuwingslampjes en meters op het dashboard kunt zien.
3. Trek de ontgrendelingshendel omhoog om het stuurwiel op zijn plaats te vergrendelen.

Controleer na het afstellen of het stuurwiel goed vastzit door het omhoog en omlaag te drukken.



OPMERKING

Duw of trek niet te hard bij het verstellen van de hoogte van het stuurwiel, omdat de stuurverstelling beschadigd kan raken.

Stuurwielverwarming (indien van toepassing)

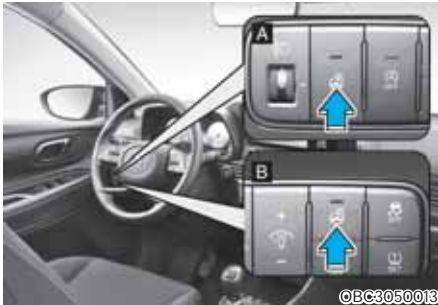

Wanneer het contactslot in de AAN-positie staat of wanneer de motor draait, drukt u op de verwarmingsstuurwielknop om het stuurwiel te verwarmen. Het controlelampje in de schakelaar gaat branden.

Druk nogmaals op de schakelaar om de stuurwielverwarming uit te schakelen. Het controlelampje in de schakelaar dooft.

i Informatie

De stuurwielverwarming zal ongeveer 30 minuten na het inschakelen automatisch worden uitgeschakeld.

AANWIJZING

Installeer geen kap of accessoire op het stuurwiel. De kap of het accessoire zouden schade aan het verwarmde stuurwielsysteem kunnen veroorzaken.

Claxon



Om te claxonneren, drukt u het gedeelte van het stuurwiel bij het claxonsymbool (zie afbeelding). De claxon wordt alleen bediend wanneer op dit gedeelte wordt gedrukt.

AANWIJZING

Om de claxon te bedienen hoeft u niet op het claxongedeelte te slaan. Druk het claxongedeelte niet in met een scherp voorwerp.

SPIEGELS

Binnenspiegel

Stel de binnenspiegel zo af dat u in het midden van de spiegel het midden van de achterraut ziet voordat u gaat rijden.



WAARSCHUWING

Zorg ervoor dat de lijn van uw zicht niet wordt belemmerd. Plaats geen voorwerpen op de achterbank; de bagageruimte, of achter de hoofdsteunen, die het zicht door de achterraut kunnen belemmeren.



WAARSCHUWING

Om ernstig letsel te voorkomen bij een ongeval of bij het opblazen van de airbag, wijzig de achteruitkijkspiegel niet en installeer geen grote spiegel.



WAARSCHUWING

Stel de spiegel **NOOIT** af tijdens het rijden. Hierdoor kunt u de controle over de auto verliezen waardoor een ongeval met ernstig letsel of schade het gevolg kan zijn.

AANWIJZING

Gebruik voor het reinigen van de spiegel een papieren doekje of vergelijkbaar materiaal dat vochtig is gemaakt met glasreiniger. Spuit niet direct glasreiniger op de spiegel. Hierdoor kan er glasreiniger in de spiegelbehuizing komen.

Binnenspiegel met dag-/nachtstand (indien van toepassing)



[A]: Dag, [B] : Nachtstand

Stel de spiegel af voordat u wegrijdt en deze in de dag stand staat.

Trek de hendel onder aan de spiegel naar u toe om de spiegel in de nachtstand te zetten om verblinding door de koplampen van achteropkomend verkeer te voorkomen.

Houd er rekening mee dat het beeld in de spiegel in de nachtstand minder duidelijk is dan in de dagstand.

Elektronische spiegel (ECM) (indien van toepassing)



OBC3050014

De elektrochromatische binnenspiegel voorkomt automatisch verblinding door achteropkomend verkeer.

Zodra de motor draait, worden de lichtreflecties automatisch gedimd door de sensor (1) die in de buitenspiegel is gemonteerd. De sensor registreert het lichtniveau rond de auto en dimt automatisch de reflecties van de koplamp van achteropkomende auto's.

Wanneer de schakelknop in R (Reverse) wordt gezet, gaat de spiegel automatisch naar de helderste instelling om het zicht van de bestuurder achter het voertuig te verbeteren.

Buitenspiegels



©AI3059018

Stel de spiegels af voordat u gaat rijden. Uw auto is uitgerust met zowel een linker als een rechter buitenspiegel.

De spiegels kunnen worden ingeklapt om beschadigingen in een automatische waterreette of bij het rijden door een smalle straat te voorkomen.

Wanneer de rijsnelheid meer dan 15 km/u bedraagt, zal de buitenspiegel niet inklappen.



WAARSCHUWING

- De rechter buitenspiegel is convergerend. Bij uitvoeringen voor sommige landen is ook de linker buitenspiegel convergerend. Objecten in de spiegel zijn daardoor dichterbij dan ze lijken.
- Gebruik uw binnen spiegel of draai uw hoofd en kijk om de actuele afstand tussen uzelf en wagens achter u te bepalen.



WAARSCHUWING

Verstel de buitenspiegels niet en klap ze ook niet in tijdens het rijden. Hierdoor kunt u de controle over de auto verliezen, waardoor er een ongeval kan ontstaan.

AANWIJZING

- Gebruik geen krabber om de spiegel ijsvrij te maken; hierdoor kan het spiegelglas beschadigd raken.
- Forceer de buitenspiegel niet als deze vastgevroren is. Gebruik een goedgekeurd ontdooiingsproduct (geen radiator antivries), of een spons of een zachte doek met zeer warm water, of verplaats de wagen naar een warme plaats en laat het ijs te smelten.

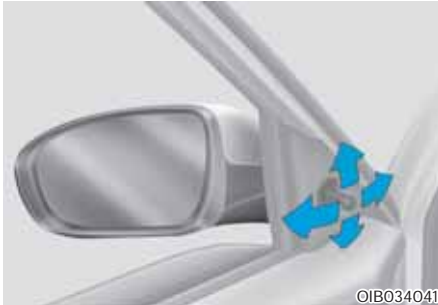
Het instellen van de buitenspiegels**Handmatig (indien van toepassing)**

Bedien de hendel om een buitenspiegel te verstellen.

**Elektrisch (indien van toepassing)**

Verplaats de hendel (1) naar L (links) of R (rechts) om de buitenspiegel te selecteren die u wenst aan te passen.

Gebruik de afstellingscontrole van de spiegel om de stand van de geselecteerde spiegel, omhoog, omlaag, naar links of naar rechts te verzetten.

AANWIJZING

- De spiegels stoppen hun beweging als de maximale stelhoek bereikt is. De stelmotor blijft echter draaien zolang de schakelaar ingedrukt blijft. Houd de schakelaar niet langer ingedrukt dan nodig om te voorkomen dat de stelmotor beschadigd wordt.
- Probeer de buitenste buitenspiegels niet met de hand te richten want dit kan de motor beschadigen.

Buitenspiegel inklappen



Handmatig (indien van toepassing)

Pak de buitenspiegel bij de behuizing vast en klap deze naar achteren.



Elektrisch (indien van toepassing)

De buitenspiegel kan worden in- of uitgeklapt door de schakelaar in te drukken. Wanneer de snelheid van de auto hoger is dan 15 km/u, zal de buitenspiegel niet inklappen, ook al wordt de schakelaar ingedrukt.

De buitenspiegel zal echter wel uitklappen wanneer de schakelaar wordt ingedrukt.

- Als 'Convenience → Welcome mirror → On door unlock' is geselecteerd in de gebruikersinstellingen op het LCD-display, zal de buitenspiegel als volgt automatisch inklappen of uitklappen:
 - De spiegel klapt in of uit wanneer het portier op slot gaat of ontgrendeld wordt door de smart key.
 - De spiegel klapt in of uit wanneer het portier wordt vergrendeld of ontgrendeld met de knop op de buitenste portierhendel.
- Als 'Convenience → Welcome mirror → On door unlock' en 'Convenience → Welcome mirror → On driver approach' is geselecteerd in de gebruikersinstellingen.

Als uw voertuig is uitgerust met extra navigatie, raadpleeg dan de apart meegeleverde handleiding van het infotainmentsysteem.

AANWIJZING

De elektrische buitenspiegel werkt ook als het contactslot in de stand OFF staat.

Stel om te voorkomen dat de accu leegraakt, de spiegels niet langer dan noodzakelijk af als de motor niet loopt.

AANWIJZING

Klap een elektrisch bedienbare buitenspiegel nooit in met de hand. Hierdoor kan de motor beschadigd raken.

RUITEN

Elektrisch bedienbare ruiten (indien van toepassing)



- (1) Schakelaar ruitbediening bestuurdersportier
- (2) Schakelaar ruitbediening passagiersportier
- (3) Schakelaar ruitbediening achterportier (Rechts)*
- (4) Schakelaar ruitbediening achterportier (Links)*
- (5) Ruiten openen en sluiten (indien van toepassing)
- (6) Automatische ruitbediening*
- (7) Blokkeertoets ruitbediening*

*: indien van toepassing

Om de ruiten te kunnen sluiten of openen, moet het contact in stand ON staan. Leder portier is voorzien van een schakelaar voor de bediening van de desbetreffende ruit. De bestuurder beschikt over een blokkeerschakelaar waarmee de ruitbediening op de overige portieren uitgeschakeld kan worden. De elektrisch bedienbare ramen zullen ongeveer 3 minuten werken nadat het contactslot in de ACC of OFF-positie is geplaatst. Wanneer de voorportieren geopend zijn, kunnen de ruiten niet bediend worden, zelfs niet binnen de periode van 3 minuten.



WAARSCHUWING

Steek tijdens het rijden uw hoofd, armen of andere lichaamsdelen niet naar buiten, om ernstig letsel te voorkomen.



Informatie

- In een koud en nat klimaat werken de elektrisch bedienbare ruiten mogelijk niet door bevroeringsverschijnselen.
- Tijdens het rijden met de zijruiten achter omlaag of met het schuifdak (indien van toepassing) geheel of gedeeltelijk geopend, kan windgeruis of een dreunend geluid hoorbaar zijn. Dit is normaal en kan worden verminderd of verholpen door het volgende te doen. Wanneer windgeruis optreedt terwijl een of beide zijruiten achter geopend zijn, kunt u beide zijruiten voor ongeveer 2,5 cm laten zakken.

Als het geluid hoorbaar is terwijl het schuifdak is geopend, schuif het schuifdak dan iets verder dicht.

Ruiten openen en sluiten



Druk de desbetreffende schakelaar aan de voorzijde in of trek deze omhoog om een ruit te openen of te sluiten tot het eerste zware punt (5).

Automatische ruitbediening (indien van toepassing) (ruit bestuurdersportier)



Door de schakelaar kortstondig in te drukken tot de tweede stand (6), wordt de ruit automatisch geheel geopend, zelfs als de schakelaar wordt losgelaten. Om de ruitbeweging te stoppen, trekt u de schakelaar omhoog of drukt u hem omlaag en laat u hem vervolgens los in tegenovergestelde richting van de raambeweging.

Om de elektrisch bedienbare ruiten te resetten

Als de elektrisch bedienbare ruiten niet goed werkt, kan de elektrische ruitbediening als volgt worden gereset:

1. Plaats het contact in stand ON.
2. Sluit de ruit en houd de ruitbedieningsschakelaar daarna nog minstens 1 seconde omhoog.

Als de elektrisch bedienbare ruiten na het resetten niet goed werken, raden we u aan het systeem te laten controleren door een officiële HYUNDAI-dealer.



WAARSCHUWING

De klembeveiliging werkt niet tijdens het resetten van de elektrisch bedienbare ruiten. Zorg ervoor dat lichaamsdelen en voorwerpen zich op een veilige afstand bevinden alvorens de ruiten te sluiten, om letsel en schade aan de auto te voorkomen.

Klembeveiliging (indien van toepassing)



Als een obstakel gesignaleerd wordt tijdens het automatisch sluiten van een ruit, stopt de beweging van de ruit en zakt de ruit ongeveer 30 cm, zodat het voorwerp verwijderd kan worden.

Als de ruit weerstand ondervindt terwijl de schakelaar ruitbediening omhooggetrokken blijft, stopt de omhooggaande beweging van de ruit en zakt de ruit ongeveer 2,5 cm.

Als de schakelaar opnieuw omhoog getrokken wordt binnen 5 seconden nadat de ruit automatisch naar beneden is gegaan door de klembeveiliging, zal de klembeveiliging niet werken.



Informatie

De automatische reverse functie is alleen actief wanneer de "auto-up"-functie wordt gebruikt door het volledig optrekken van de schakelaar tot de tweede arretering.



WAARSCHUWING

Zorg ervoor dat lichaamsdelen en voorwerpen zich op een veilige afstand bevinden alvorens de ruiten te sluiten, om letsel en schade aan de auto te voorkomen.

Als een voorwerp met een diameter kleiner dan 4 mm tussen de ruit en de sponning terechtkomt, wordt de extra weerstand mogelijk niet opgemerkt, waardoor de klembeveiliging niet werkt.

AANWIJZING

Plaats geen accessoires op de ruiten. De klembeveiliging werkt dan mogelijk niet.

Blokkeerschakelaar ruitbediening



De bestuurder kan de ruitbedieningschakelaars van de achterportieren uitschakelen door de blokkeerschakelaar voor de ruitbediening in te drukken.

Als de blokkeerschakelaar van de ruitbediening ingedrukt is:

- Kunnen alle elektrisch bedienbare ruiten worden bediend met de hoofdschakelaar in het bestuurdersportier.
- Kan de elektrisch bedienbare ruit in het voorpassagiersportier worden bediend met de schakelaar in het voorpassagiersportier.
- Kunnen de elektrisch bedienbare ruiten in de achterportieren niet worden bediend met de schakelaar in de achterportieren.

AANWIJZING

- Open of sluit telkens maar één ruit tegelijk. Anders kan de elektrische ruitbediening beschadigd raken. Hierdoor zal bovendien de zekering langer meegaan.
- Probeer nooit tegelijkertijd de hoofdschakelaar voor de ruitbediening in het bestuurdersportier en de afzonderlijke schakelaar voor de ruitbediening in tegengestelde richting in te drukken. In dat geval stopt de ruit en kan deze niet meer worden geopend of gesloten.



WAARSCHUWING

- Laat kinderen **NOOIT** zonder toezicht achter met de contactsleutel in de auto als de motor draait.
- Laat een kind **NOOIT** zonder toezicht achter in de auto. Ook zeer jonge kinderen kunnen per ongeluk de auto in beweging zetten, bekneld raken tussen de portierruiten of zichzelf of anderen letsel toebrengen.
- Controleer altijd zorgvuldig of er zich geen armen, handen of andere belemmeringen in de buurt bevinden voordat een ruit gesloten wordt.
- Laat kinderen niet met de ruitbediening spelen. Laat de blokkeerschakelaar voor de ruitbediening in de stand **VERGRENDELD** (ingedrukt) staan. Het onbedoeld bedienen van een ruit kan vooral bij kinderen tot letsel leiden.
- Steek uw hoofd, armen of lichaam niet buiten de ramen tijdens het rijden.

SCHUIFDAK (INDIEN VAN TOEPASSING)



OBC3050020

Indien uw auto is uitgerust met een schuif-/kanteldak, kunt u dit met behulp van de schakelaar in de dakconsole openschuiven of kantelen.

Het schuif-/kanteldak kan elektrisch geopend, gesloten en gekanteld worden wanneer het contact in stand ON staat.

Het schuifdak kan gedurende ongeveer 3 minuten worden bediend nadat het contactslot in de stand ACC of OFF is gezet.

Wanneer de voorportieren geopend zijn, kunnen het schuifdak niet bediend worden, zelfs niet binnen de periode van 3 minuten.

i Informatie

In een koud en nat klimaat werkt het schuif-/kanteldak mogelijk niet door bevriezingsverschijnselen.

Veeg na het wassen van de auto en na een regenbui het schuif-/kanteldak eerst droog alvorens het te openen.



WAARSCHUWING

- Verstel het schuif-/kanteldak of het zonnescherm niet tijdens het rijden. Hierdoor kunt u de controle over de auto verliezen waardoor een ongeluk met ernstig letsel of schade het gevolg kan zijn.
- Zorg ervoor dat er hoofden, andere lichaamsdelen of voorwerpen in de weg zitten voordat u het schuifdak gebruikt.
- Steek uw hoofd, armen of lichaam niet buiten het schuifdak tijdens het rijden, om ernstig letsel te voorkomen.
- Laat de motor niet draaien en laat de sleutel niet in uw auto liggen met kinderen zonder toezicht. Kinderen zonder toezicht zouden het schuifdak kunnen bedienen, wat tot ernstig letsel kan leiden.
- Ga niet bovenop het voertuig zitten. Het kan letsel of schade aan het voertuig veroorzaken.

AANWIJZING

- Beweeg de bedieningshendel van het schuifdak niet meer nadat het schuifdak volledig is geopend, gesloten of gekanteld. Hierdoor kunnen de motor en andere onderdelen beschadigd raken.
- Zorg er bij het verlaten van uw auto voor dat het schuif-/kanteldak volledig is gesloten. Als het schuif-/kanteldak open blijft, kan sneeuw of regen in het interieur komen of kan de auto worden gestolen.

Schuifdak openen en sluiten

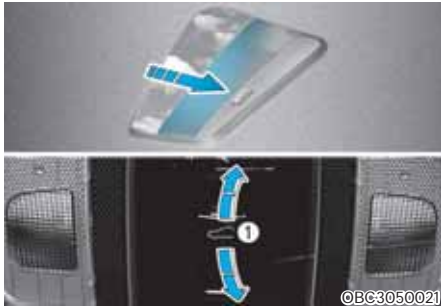

Om het schuifdak te openen of te sluiten (handmatige schuiffunctie), duwt u de bedieningshendel van het schuifdak naar achteren of naar voren in de eerste vergrendelingsstand.

Om het schuifdak te openen (automatische schuiffunctie), duwt u de bedieningshendel van het schuifdak naar achteren in de tweede vergrendelingsstand.

Het schuifdak zal naar de aangegeven open stand schuiven voor de maximale open stand.

Om het schuiven van het schuifdak op elk moment te stoppen, drukt u de bedieningshendel van het schuifdak even in.

Om het schuifdak maximaal te openen, drukt u de hendel weer naar de achterkant van het voertuig en houdt u deze vast totdat het schuifdak helemaal open is.

i Informatie

Om het windgeruis tijdens het rijden te verminderen, raden wij u aan om met de aanbevolen maximale open stand te rijden.

Klembeveiliging (indien van toepassing)



Als tijdens het automatisch sluiten van het schuif-/kanteldak het dak weerstand ondervindt omdat er een voorwerp of lichaamsdeel door het dak naar buiten is gestoken, schuift het dak automatisch een stukje terug en stopt het met bewegen.

De klembeveiliging werkt mogelijkerwijs niet als er iets klem komt te zitten vlak voor het schuif-/kanteldak volledig gesloten is. Houd nooit tijdens het sluiten van het dak een lichaamsdeel in de opening van het schuif-/kanteldak om de klembeveiliging te testen.

! WAARSCHUWING

Kleine voorwerpen die tussen het schuifdak en de afwerkrand vast kunnen komen te zitten, worden mogelijk niet door de automatische omkeerinrichting gedetecteerd. In dit geval zal het schuifdak het object niet detecteren en de richting niet omkeren.

Kantelen van het schuifdak

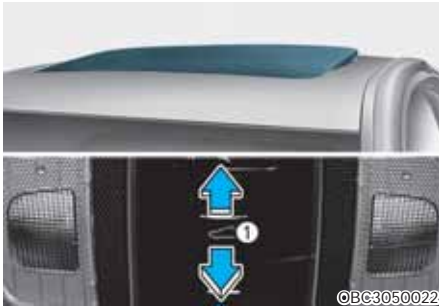

Het schuifdak open kantelen:

Duw de bedieningshendel van het schuifdak naar boven totdat het schuifdak in de gewenste stand staat.

Het schuifdak sluiten:

Druk de hendel van het schuifdak naar voren totdat het schuifdak in de gewenste stand staat.

AANWIJZING

Verwijder regelmatig het vuil dat zich kan ophopen op de geleiderail van het schuifdak of tussen het schuifdak en het dakpaneel en dat geluid kan maken.

Probeer het schuifdak niet te openen wanneer de temperatuur onder het vriespunt ligt of wanneer het schuifdak bedekt is met sneeuw of ijs, anders kan de motor beschadigd raken. In koude en natte klimaten kan het schuifdak niet goed werken.

Zonneschermb



Het zonneschermb opent automatisch met het schuifdak wanneer het glaspaneel beweegt. Als u deze wilt sluiten, kan het zonneschermb met de hand worden bediend.

AANWIJZING

Het schuifdak is ontworpen om te glijden samen met het zonneschermb. Laat het zonneschermb niet dichtzitten als het schuif-/kanteldak geopend is.

Resetten van het schuifdak

Het is mogelijk dat het schuifdak moet worden gereset als de volgende omstandigheden zich voordoen:

- De accu is ontladen of losgekoppeld of de schuifdakzekering is vervangen of losgekoppeld.
 - De bedieningshendel van het schuifdak werkt niet goed.
1. Start de motor of zet het contact in stand ON. We raden aan het schuifdak te resetten terwijl de motor draait.
 2. Sluit het schuifdak volledig als het geopend is.
 3. Laat de bedieningshendel van het schuifdak los.
 4. Beweeg de bedieningshendel van het schuifdak naar voren in de sluitrichting totdat het schuifdak omhoog gaat. Laat de hendel dan los.
 5. Beweeg de bedieningshendel van het schuifdak naar voren in de richting van dichtbij, totdat het schuifdak weer als volgt werkt:
Naar beneden kantelen - > Open schuiven - > Dicht schuiven

AANWIJZING

Laat de hendel niet los voordat de handeling is voltooid. Als u de hendel tijdens het gebruik loslaat, probeer het dan opnieuw vanaf stap 2.

6. Laat de bedieningshendel van het schuifdak los nadat alle handelingen zijn uitgevoerd. (Het schuif-/kanteldak gereset)

i Informatie

Als het schuif-/kanteldak niet gereset wordt bij het loskoppelen of ontladen van de accu, of als een gerelateerde zekering gesprongen is, dan kan het voorkomen dat het schuif-/kanteldak niet normaal werkt.

Voor meer gedetailleerde informatie raden wij u aan contact op te nemen met een geautoriseerde HYUNDAI-dealer.

Waarschuwing geopend schuifdak (indien van toepassing)

- Als de bestuurder de contactsleutel verwijdert (smart key: schakelt de motor uit) wanneer het schuifdak niet volledig gesloten is, klinkt het waarschuwings-signaal gedurende enkele seconden en verschijnt er een waarschuwingsafbeelding in het LCD-display.
Sluit het schuifdak goed wanneer u de auto verlaat.

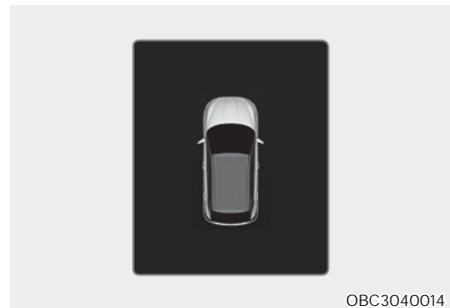

OBC3040014

MOTORKAP

Motorkap

Openen van motorkap



1. Parkeer het voertuig en zet de parkeerrem erop.
2. Trek aan de ontgrendelknop om de motorkap te ontgrendelen. De motorkap komt iets omhoog.



3. Open aan de voorzijde van de auto de motorkap iets, druk de secundaire vergrendeling (1) in het midden van de motorkap in en plaats de motorkap (2) omhoog.



4. Trek de Motorkapsteun uit de kap.
5. Ondersteun de motorkap met de Motorkapsteun.

WAARSCHUWING

Motorkapsteun

- Na het rijden zullen het motorcompartiment en de steunstang heet zijn. Pak de steunstang in het in plastic gewikkelde gebied vast om brandwonden te voorkomen.
- De motorkapsteun moet goed in de opening geplaatst worden als u controles in de motorruimte uitvoert. Dat voorkomt dat de motorkap plotseling naar beneden kan vallen en letsel veroorzaakt.

Sluiten van motorkap

1. Controleer de volgende punten alvorens de motorkap te sluiten:
 - Of alle vuldoppen correct teruggeplaatst zijn.
 - Of er geen handschoenen, doeken of andere brandbare materialen in de motorruimte zijn achtergebleven.
2. Zet de steun vast in de clip om te voorkomen dat hij gaat rammelen.
3. Laat de kap tot halweg zakken (opgetild tot ongeveer 30 cm van de gesloten positie) en duw ze naar beneden om ze veilig te vergrendelen. Voer daarna een dubbele controle uit om er zeker van te zijn dat de kap beveiligd is.

Als de motorkap iets kan worden opgetild, is hij niet goed vergrendeld. Open hem nogmaals en sluit hem met meer kracht.



WAARSCHUWING

- **Controleer altijd nogmaals of de motorkap goed is vergrendeld alvorens met de auto te gaan rijden.**
- **Voer daarna een dubbele controle uit om er zeker van te zijn dat de kap beveiligd is. Controleer of er geen waarschuwingsslampje voor een open kap oplicht of een bericht weergegeven wordt op het instrumentenpaneel. Rijden met motorkap geopend kan veroorzaken voor de bestuurder belemmerd wordt en een aanrijding het gevolg kan zijn.**
- **Verplaats de auto niet als de motorkap omhoog staat omdat dan het zicht belemmerd wordt, hetgeen kan leiden tot een ongeval, en de motorkap naar beneden kan vallen of beschadigd kan worden.**

Achterklep

Open van de achterklep



- De achterklep wordt vergrendeld of ontgrendeld wanneer alle portieren worden vergrendeld of ontgrendeld met behulp van de afstandsbediening, de Smart Key of de schakelaar voor de portiervergrendeling.
- Indien ontgrendeld, kan de achterklep worden geopend door de buitenste handgreep van de achterklep omhoog te trekken.



Informatie

In een koud en nat klimaat werken de portiervergrendeling en portiermechanismen mogelijk niet door bevroeringsverschijnselen.



WAARSCHUWING

De achterklep klapt naar boven open. Zorg dat er niemand bij de achterzijde van de auto staat als u de achterklep opent.

AANWIJZING

Controleer of de achterklep gesloten is voordat u met de auto gaat rijden. Er kan schade ontstaan aan de gasveren van de achterklep en de bevestigingsmaterialen, als u de achterklep niet sluit voordat u gaat rijden.

Sluiten van de achterklep

Trek de achterklep naar beneden en druk hem stevig vast om hem te sluiten. Zorg ervoor dat de achterklep goed vergrendeld is.

WAARSCHUWING

Zorg ervoor dat geen handen, voeten of andere lichaamsdelen bekneld kunnen raken bij het sluiten van de achterklep.

OPMERKING

Zorg dat er niets in de buurt van de achterklepslot bevindt wanneer u de achterklep sluit. Dit kan het slot van de achterklep beschadigen.

WAARSCHUWING**Uitlaatgas**

Als u met een geopende achterklep rijdt, worden gevaarlijke uitlaatgassen in het interieur gezogen, hetgeen kan leiden tot ernstig letsel.

Wanneer het noodzakelijk is dat u met een geopende achterklep rijdt, houd dan de uitstroomopeningen en alle ruiten open, zodat extra frisse lucht in het interieur stroomt.

WAARSCHUWING

Houd de achterklep tijdens het rijden altijd volledig gesloten. Als met een (gedeeltelijk) geopende achterklep wordt gereden, kunnen schadelijke uitlaatgassen, die koolmonoxide (CO) bevatten, in het interieur binnendringen.

WAARSCHUWING**Bagageruimte**

Passagiers dienen niet plaats te nemen in de bagageruimte, waar geen veiligheidsgordels aanwezig zijn. Om bij een aanrijding of plotseling remmen letsel te voorkomen, dienen inzittenden altijd hun veiligheidsgordel te dragen.

WAARSCHUWING

Houdt het onderdeel dat de achterklep ondersteunt (de gasveer) niet vast. Vervorming van het onderdeel kan leiden tot schade aan het voertuig en kan de veiligheid in gevaar brengen

Tankdopklep

Openen van de tankdopklep



1. Schakel de motor uit.
2. Zorg ervoor dat het bestuurdersportier ontgrendeld is.
3. Duw de tankdopklep ongeveer in 3-uurspositie.



3. Open de tankdopklep (1) volledig.
4. Draai de tankdop (2) linksom om deze te verwijderen. U kan een sissend geluid horen als de druk binnen in de tank zich egaliseert.
5. Hang de tankdop (3) aan de klep van de vulopening van de tank.

i Informatie

Tik zachtjes op de tankdopklep of druk er voorzichtig tegenaan als deze is vastgevroren om het ijs te breken en open daarna de tankdopklep. Wrik de tankdopklep niet los. Spuit de tankdopklep indien nodig in met ruitontdooier (gebruik geen koelvloeistof) of zet de auto op een warme plaats om het ijs te laten smelten.

Sluiten van de tankdopklep

1. Plaats de tankdopklep, terug en draai hem rechtsom totdat deze klikt.
2. Sluit de tankdopklep en zorg ervoor dat hij goed dichtzit.



WAARSCHUWING

Benzine is uiterst brandbaar en explosief. Als u deze richtlijnen niet opvolgt, kan dit leiden tot **ERNSTIG LETSEL** of **DE DOOD**:

- Lees alle waarschuwingen bij het tankstation en neem ze in acht.
- Kijk **vóór** het tanken altijd of er een noodknop voor het afsluiten van de brandstof is bij de brandstofpomp.
- Voor het aanraken van het vulpistool, moet je de potentiële opbouw van statische elektriciteit met de blote hand elimineren door het aanraken van een metalen deel van de wagen, op een veilige afstand van de vulopening, het mondstuk, of een andere gasbron.
- Maak tijdens het tanken geen gebruik van een mobiele telefoon. Elektrische stroom en/of elektronische storing van mobiele telefoons kan brandstof-dampen doen ontbranden.
- Stap niet in de auto nadat u begonnen bent met tanken. U kunt statische elektriciteit opwekken door het aanraken, wrijven of schuiven tegen een item of een stof die statische elektriciteit kan produceren. Een met statische elektriciteit geladen jerrycan kan brandstof dampen doen ontbranden. Als u tijdens het tanken toch terug in de auto moet stappen, raak ook dan even een metalen deel aan de voorzijde van de auto aan om eventuele statische elektriciteit met de blote hand kwijt te raken.
- Schakel, bij het tanken, de versnellingspook altijd in de N (Neutraal, bij een auto met automatische transmissie/Double clutch-transmissie) of de eerste versnelling of R (Achteruit, bij een auto met handgeschakelde versnellingsbak), zet de parkeerrem op, en plaats het contactslot in LOCK/OFF-positie. De elektrische onderdelen van de motor kunnen vonken produceren die brandstofdampen kunnen doen ontbranden.
- Als u een jerrycan wilt vullen, plaats deze dan op de grond. Een met statische elektriciteit geladen jerrycan kan brandstof dampen doen ontbranden. Zodra u begint te tanken, dient u contact tussen je blote hand te maken met de auto tot het tanken is voltooid.
- Gebruik alleen jerrycans die geschikt zijn voor brandstof.

- Gebruik geen lucifers of aansteker en rook niet. Laat ook geen brandende sigaret achter in de auto terwijl u gaat tanken
- Vul uw autotank niet tot over de rand, dit kan leiden tot het morsen van benzine.
- Als er tijdens het tanken brand uitbreekt, verlaat dan onmiddellijk de auto en breng de manager van het tankstation, de politie en de brandweer op de hoogte. Volg hun veiligheidsinstructies op.
- Als de onder druk staande brandstof naar buiten spuit, kan deze op uw kleding of huid terechtkomen en kan er brandgevaar ontstaan. Verwijder de tankdop altijd voorzichtig en langzaam. Als er brandstof naar buiten komt of er een sissend geluid hoorbaar wordt, moet u even wachten voordat u de dop verder losdraait.
- Controleer altijd of de tankdop goed vastgedraaid is om morsen van brandstof in geval van een aanrijding te voorkomen.

Informatie

Tank alleen de brandstof die in hoofdstuk 2 vermeld is onder "Vereiste brandstof".

AANWIJZING

- Mors geen brandstof op de buitenzijde van de auto. Brandstof kan de lak aantasten.
- Indien vervanging van de brandstofvuldop nodig is, gebruik een originele HYUNDAI dop voor uw voertuig. Een verkeerde tankdop kan een ernstige storing in het brandstofsysteem of het emissieregelsysteem veroorzaken.

EXTERIEURVERLICHTING

Bediening verlichting

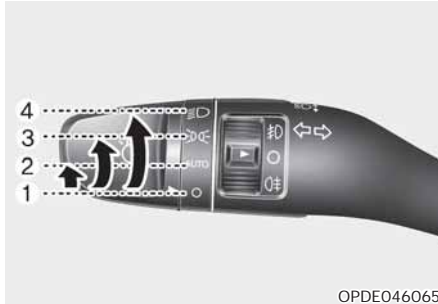

Draai, om de verlichting te bedienen, de knop op het uiteinde van de combischakelaar naar een van de volgende standen:

- (1) OFF (O) stand
- (2) Stand automatische verlichting (indien van toepassing)
- (3) Parkeerlicht (Stand)
- (4) Stand koplampen



Stand automatische verlichting (indien van toepassing)

Als de lichtschakelaar in stand AUTO staat, worden het parkeerlicht (positie) en de koplampen automatisch in- of uitgeschakeld, afhankelijk van hoe donker het buiten is.

Zelfs met de AUTO lichtfunctie in werking, is het raadzaam om de verlichting handmatig in te schakelen bij het rijden 's nachts of in mist, of wanneer u donkere gebieden inrijdt, zoals tunnels en parkeerfaciliteiten.

AANWIJZING

- Bedek of mors niets op de sensor (1) op het dashboard.
- Reinig de sensor niet met een ruitenreiniger. Deze laat een dunne laag achter op de sensor, waardoor deze niet meer goed werkt.
- Als de voorruit van uw auto getint glas heeft of is voorzien van een coating, functioneert de AUTOMATISCHE verlichting mogelijk niet goed.



Parkeerlicht (Stand) (P)

Het parkeerlicht, de kentekenplaatverlichting en dashboardverlichting gaan aan.



Stand koplampen (P)

De koplamp, het parkeerlicht, de kentekenplaatverlichting en dashboardverlichting gaan aan.

i Informatie

Om de verlichting in te kunnen schakelen moet het contact in stand ON staan.

Grootlicht



Druk de combischakelaar van u af om het grootlicht in te schakelen.

Het controlelampje voor het grootlicht gaat branden wanneer het grootlicht wordt ingeschakeld.

Trek de hendel naar u toe om het grootlicht uit te schakelen. Het dimlicht is ingeschakeld zijn.



WAARSCHUWING

Gebruik het grootlicht niet wanneer er andere voertuigen in de buurt zijn. Het gebruik van grootlicht kan het zicht van de andere bestuurders belemmeren



OAE046455L

Om met de grootlicht koplampen te knipperen, trek de hendel naar u toe, en laat vervolgens de hendel weer los. Het grootlicht blijft branden zolang u de hendel naar u toe getrokken houdt.

Richtingaanwijzers

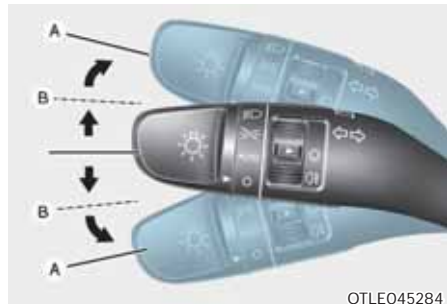

OTLE045284

Als u richting wilt aangeven, beweeg de hendel dan omlaag als u links afslaat en omhoog als u rechts afslaat, in stand (A). Beweeg de combischakelaar gedeeltelijk naar beneden of naar boven en houd hem vast (B) om een wisseling van rijstrook aan te geven.

De hendel zal terugkeren naar de OFF-stand wanneer deze wordt losgelaten of wanneer de draai volledig is.

Wanneer een controlelampje blijft branden, niet knippert of abnormaal knippert, kunnen één of meer lampen doorgebrand zijn en dienen deze vervangen te worden.

Opties autom. Knipperen

Beweeg de hendel iets en laat hem dan weer los om de functie one-touch passeerknipperlicht in te schakelen. De richtingaanwijzers knipperen 3, 5 of 7 keer.

U kunt de functie one-touch passeerknipperlicht in-/uitschakelen of het aantal keren knipperen selecteren (3, 5 of 7) met de modus Gebruikersinstellingen op het LCD-display. **Zie "LCD-modus" in hoofdstuk 4 voor meer informatie.**

Mistlampen voor (indien van toepassing)



De mistlampen dienen voor een beter zicht en ter voorkoming van ongevallen onder omstandigheden waarbij het zicht sterk verminderd wordt door mist, regen, sneeuwval enz. Gebruik de schakelaar naast de koplampschakelaar om de mistlampen aan en uit te schakelen.

1. Schakel de parkeerlicht aan.
2. Beweeg de lichtschakelaar (1) naar de mistlamp vóór stand.
3. Om de mistlampen vooraan uit te zetten, draai de lichtschakelaar opnieuw naar de mistlamp vóór stand of zet het parkeerlicht uit.

AANWIJZING

De mistlampen gebruiken zeer veel stroom. Gebruik de mistlampen alleen bij slecht zicht.

Mistachterlicht (indien van toepassing)



Auto met mistlampen vooraan

Om de mistlampen achteraan aan te zetten:

Plaats de lichtschakelaar in de parkeerlicht (1) stand, draai de lichtschakelaar naar de mistlamp achter stand, en draai vervolgens de lichtschakelaar (1) naar de mistlamp achter stand.

Schakel de mistachterlichten op één van de volgende manieren uit:

- Schakel de parkeerlichtschakelaar uit.
- Zet de lichtschakelaar terug naar de mistlamp achter stand.
- Wanneer de lichtschakelaar in de parkeerlicht stand staat, als u de mistlampen voor uitzet, zal de mistlamp achter zich ook uitschakelen.



OAC3059027TU

Auto zonder mistlampen voor

Om de mistlampen achteraan aan te zetten:

Plaats de lichtschakelaar in de koplamp stand, en draai vervolgens de lichtschakelaar (1) naar de mistlamp achter stand.

Schakel de mistachterlichten op één van de volgende manieren uit:

- Zet de koplampschakelaar uit.
- Zet de lichtschakelaar terug naar de mistlamp achter stand.

Energiebesparingsfunctie

Deze functie voorkomt dat de accu ontladen raakt. Het systeem schakelt automatisch de parkeerlichten uit wanneer de bestuurder de motor uitschakelt en het bestuurdersportier opent.

De parkeerlichten worden automatisch uitgeschakeld als de auto in het donker langs de kant van de weg geparkeerd wordt.

Volg onderstaande procedure als de parkeerlichten moeten blijven branden wanneer de motor is uitgeschakeld:

- 1) Open het portier aan bestuurderszijde.
- 2) Schakel de parkeerlichten UIT en AAN met de lichtschakelaar op de stuurkolom.

Follow me home-functie (indien van toepassing)

Als u het contact in stand ACC of OFF zet met ingeschakelde koplampen, blijven de koplampen (en/of parkeerlichten) gedurende ongeveer 5 minuten branden. Echter, met de motor uit wanneer het portier van de bestuurder wordt geopend en gesloten, zullen de koplampen (en/of de parkeerlichten) na 15 seconden uitgeschakeld worden.

De koplampen (en/of parkeerlichten) kunnen worden uitgeschakeld door twee keer op de vergrendelknop op de sleutel met afstandsbediening (of op de Smart Key) te drukken of door de lichtschakelaar in de OFF- of AUTO-stand te draaien. Echter, als je de lichtschakelaar in de AUTO stand zet wanneer het buiten donker is, zullen de koplampen niet worden uitgeschakeld.

AANWIJZING

Als de bestuurder de auto verlaat via een ander portier dan het bestuurdersportier, werkt de energiebesparingsfunctie niet en worden de follow me home-functie niet automatisch uitgeschakeld.

Hierdoor zal de accu ontladen raken. Schakel om ontlading van de accu te voorkomen voordat u de auto verlaat de koplampen handmatig uit met de koplampschakelaar.

Dagrijverlichting (DRL) (indien van toepassing)

Dagrijverlichting (DRL) kunnen mede-weggebruikers uw auto overdag beter zien, maar vooral in de periode rond zonsopgang en zonsondergang.

Het DRL-systeem zal de aangewezen lamp uitschakelen als:

1. De parkeerrem is geactiveerd.
2. De motor is uitgeschakeld.

Koplampverstelling



De koplamphoogte kan worden afgesteld en worden aangepast aan het aantal inzittenden en de hoeveelheid bagage in de auto door de schakelaar voor de koplamphoogte te verdraaien.

Hoe hoger het nummer op de schakelaar, hoe lager de hoogte van de lichtbundel. Zorg ervoor dat de koplampen niet te hoog staan om verblinding van andere weggebruikers te voorkomen.

Hieronder staan voorbeelden van de juiste afstelling van de schakelaar voor verschillende belastingen. Stel bij een andere mate van belasting dan hieronder vermeld de schakelaar af volgens de meest vergelijkbare situatie.

Beladingstoestand	Stand schakelaar
Alleen bestuurder	0
Bestuurder + voorpassagier	0
Alle zitplaatsen bezet (inclusief de bestuurder)	1
Alle zitplaatsen bezet (inclusief de bestuurder) + Maximaal toelaatbare belading	2
Bestuurder + Maximaal toelaatbare belading	3



WAARSCHUWING

We adviseren u het systeem te laten controleren door een officiële HYUNDAI-dealer. Probeer de bedrading niet zelf te controleren of vervangen.

Statische verlichting Low Beam Assist (indien van toepassing)

Wanneer u door een bocht rijdt, wordt de statische verlichting van de Low Beam Assist links of rechts automatisch ingeschakeld voor een beter zicht en meer veiligheid. De statische verlichting van de Low Beam Assist gaat aan als een van de volgende omstandigheden zich voordoet.

- De rijsnelheid is lager dan 10 km/h en het stuurwiel is gedraaid over een hoek van ongeveer 80 graden met ingeschakeld dimlicht.
- De rijsnelheid ligt tussen 10 km/h en 90 km/h en het stuurwiel is gedraaid over een hoek van ongeveer 35 graden met ingeschakeld dimlicht.
- Wanneer de auto achteruitrijdt waarbij aan een van de bovenstaande voorwaarden is voldaan, wordt het licht, dat tegengesteld is aan de richting waarnaar het stuurwiel wordt gedraaid, ingeschakeld.

HIGH BEAM ASSIST (HBA) (INDIEN VAN TOEPASSING)



De High Beam Assist (HBA) is een systeem dat automatisch het koplampbereik aanpast (wisselt tussen grootlicht en dimlicht) overeenkomstig de helderheid van andere auto's en wegomstandigheden.

Detectie sensor (frontcamera)



[1]: Frontcamera

De frontcamera wordt gebruikt als detectiesensor om het omgevingslicht en de helderheid tijdens het rijden te detecteren.

Zie de bovenstaande afbeelding voor de gedetailleerde locatie van de detectiesensor.

AANWIJZING

Goede conditie om optimale prestaties van de High Beam Assist te behouden.

Zie voor meer details over de voorzorgsmaatregelen van de frontcamera, het hoofdstuk "Forward Collision-Avoidance Assist (FCA)" in hoofdstuk 7.

Functie-instelling

De bestuurder kan de HBA activeren door het contact in stand ON te zetten en het volgende te selecteren: 'Gebruikersinstellingen → Verlichting → HBA (High Beam Assist)'. Als u deze instelling uitschakelt, zal de HBA niet werken.

De instelling van de HBA wordt volgens selectie gehandhaafd als de motor opnieuw wordt gestart.

Werking

1. Zet de lichtschakelaar in de stand AUTO.
2. Beweeg de hendel van u af om het grootlicht in te schakelen.
3. Het controlelampje High Beam Assist (AUTO) gaat branden.
4. De High Beam Assist wordt ingeschakeld wanneer de rijsnelheid hoger is dan 40 km/h.

- Wanneer u de lichtschakelaar van u af beweegt terwijl de High Beam Assist in werking is, wordt de High Beam Assist uitgeschakeld.
- Wanneer u de lichtschakelaar naar u toe beweegt terwijl het grootlicht is uitgeschakeld, wordt het grootlicht ingeschakeld. Wanneer u de lichtschakelaar loslaat, beweegt de hendel naar de middenstand en wordt het grootlicht uitgeschakeld.
- Wanneer u de lichtschakelaar naar u toe beweegt terwijl het grootlicht door de High Beam Assist is ingeschakeld, wordt de High Beam Assist uitgeschakeld.
- Wanneer de lichtschakelaar in de stand koplampen (E) wordt gezet, wordt de High Beam Assist uitgeschakeld en blijft het dimlicht onafgebroken branden.

In de volgende gevallen wordt, wanneer de High Beam Assist in werking is, van grootlicht overgeschakeld op dimlicht.

- Wanneer de koplampen van een tegemoetkomend voertuig worden gesignaleerd.
- Wanneer de achterlichten van een voorligger worden gesignaleerd.
- Wanneer de koplamp of het achterlicht van een motorfiets of een fiets wordt gedetecteerd.
- Wanneer het omgevingslicht rondom zo helder is dat er grootlicht niet nodig is.
- Wanneer straatlantaarns of andere verlichting worden gesignaleerd.
- Wanneer de lichtschakelaar niet in de stand AUTO staat.
- Wanneer de High Beam Assist is uitgeschakeld.
- Wanneer de rijsnelheid lager is dan 30 km/h.

Stroomstoring en beperkingen

Storing in het systeem



Wanneer de High Beam Assist niet goed werkt, wordt de waarschuwing melding gedurende enkele seconden weergegeven. Nadat de melding is verdwenen, gaat het hoofdwaarschuwing lampje (⚠) branden.

Wij raden u aan zich tot een erkende HYUNDAI-dealer te wenden om het systeem te laten controleren.

OPMERKING

Het systeem werkt onder de volgende omstandigheden mogelijk niet goed:

1. Bij een zwakke verlichting van het tegemoetkomende voertuig of de voorligger. Dat kan bijvoorbeeld het geval zijn:
 - Wanneer de koplampen van de tegemoetkomende auto of de achterlichten van de voorligger zijn bedekt met vuil, sneeuw of vocht
 - Als de koplampen van een tegemoetkomende auto UIT zijn, maar de mistlampen AAN zijn

2. Wanneer de frontcamera negatief wordt beïnvloed door een externe omstandigheid. Dat kan bijvoorbeeld het geval zijn:
 - Wanneer de koplampen van de auto zijn beschadigd of niet correct zijn gerepareerd.
 - Wanneer de koplampen van de auto niet goed zijn afgesteld.
 - Wanneer met de auto op een smalle bochtige of ruwe weg wordt gereden.
 - Wanneer met de auto op een stijgende of dalende weg wordt gereden.
 - Wanneer slechts een deel van de voorligger zichtbaar is op een kruising of een bochtige weg.
 - Wanneer er een verkeerslicht, reflecterend bord, knipperlicht of spiegel aanwezig is.
 - Wanneer de wegomstandigheden slecht zijn, bijvoorbeeld doordat de weg nat is of bedekt is met sneeuw.
 - Wanneer een auto plotseling opduikt uit een bocht.
 - Wanneer het voertuig is gekanteld door een lekke band of wordt gesleept.
 - Wanneer de waarschuwingslamp van het Lane Keeping Assist-systeem brandt.
 - Wanneer de verlichting van een tegemoetkomende auto of voorligger wordt niet gesignaleerd door uitlaatgas- sen, rook, mist, sneeuw, enz.
 - Wanneer de voorruit bedekt is met bijvoorbeeld ijs, stof of mist, of beschadigd is.
3. Wanneer het zicht naar voren slecht is. Dat kan bijvoorbeeld het geval zijn:
 - Wanneer de koplampen van een tegemoetkomend voertuig of een voorligger niet worden gedetecteerd door slecht zicht (smog, rook, stof, mist, hevige regen, sneeuw, enz.).
 - Wanneer het zicht door de voorruit slecht is.



WAARSCHUWING

- Het Functie werkt mogelijk ongeveer 15 seconden niet na het starten van de auto of het initialiseren of herstarten van de frontcamera.
- Probeer de frontcamera niet te demonteren zonder de hulp van een monteur van een erkende HYUNDAI-dealer.

Als de frontcamera om welke reden dan ook wordt verwijderd, moet het systeem mogelijk opnieuw worden gekalibreerd. We adviseren u het systeem te laten controleren door een officiële HYUNDAI-dealer.
- Als de voorruit van uw auto wordt vervangen, moet de frontzichtcamera waarschijnlijk opnieuw worden gekalibreerd. Laat uw auto controleren en het systeem opnieuw kalibreren door een erkende HYUNDAI-dealer als dit zich voordoet.
- Zorg ervoor dat er geen water in de High Beam Assist-unit terechtkomt en verwijder of beschadig de onderdelen van het High Beam Assist-systeem niet.
- Plaats geen voorwerpen op het dashboard die licht reflecteren, zoals spiegels, wit papier, enz. Het systeem werkt mogelijk niet goed wanneer zonlicht wordt gereflecteerd.
- Soms werkt het High Beam Assist-systeem mogelijk niet goed. Het systeem dient alleen ter vergroting van het gebruiksgemak. Het is de verantwoordelijkheid van de bestuurder om veilig te rijden en altijd de verkeerssituatie te controleren.
- Als het systeem niet normaal werkt, wissel dan handmatig tussen groot- en dimlicht.

INTERIEURVERLICHTING

AANWIJZING

Laat de interieurverlichting niet te lang branden als de motor niet draait of zal de accu ontladen raken.

Automatisch uitschakelen interieurverlichting

De interieurverlichting gaat automatisch uit na ongeveer 20 minuten nadat de motor uitgezet wordt en de portieren gesloten. Als er een portier wordt geopend, zal de lamp uitgaan, 40 minuten nadat de motor is uitgeschakeld. Als de portieren vergrendeld zijn door de sleutel met afstandsbediening of een Smart Key en het antidiefstal-alarmsysteem van de auto is ingeschakeld, zal de lamp vijf seconden later uitgaan.

Interieurverlichting vóór (indien van toepassing)



- (1) Leeslampje vóór
- (2) Voor Portier Lamp
- (3) Interieurverlichting vóór ON
- (4) Interieurverlichting vóór OFF

Leeslampje vóór:

Druk op een van deze lenzen om het kaartlampje in of uit te schakelen. Deze lamp geeft een straal die handig is als het leeslampjes nachts of als een persoonlijke lamp voor de bestuurder en de bijrijder.

Lamp voorportier (🔦):

De voorste of achterste compartimentverlichting gaat branden wanneer de voorste of achterste portieren worden geopend of de motor nu loopt of niet. Als de deuren met Afstandsbediening of Smart Key worden ontgrendeld, gaat de kaartlamp gedurende ongeveer 30 seconden branden; het licht dooft als geen portier wordt geopend. De voorste en achterste interieurverlichting dimmen na ongeveer 30 seconden als de portieren gesloten zijn. Maar indien het contactslot in de AAN-stand staat of wanneer alle portieren gesloten zijn, zullen de voorste en achterste lampen uitgeschakeld worden. Wanneer een portier geopend wordt wanneer het contactslot in ACC-stand of OFF-stand staat, dan blijven de voorste en achterste lampen gedurende 20 minuten branden.

Interieurverlichting vóór

- (🔦): Druk op de knop om de interieur-lamp voor de voor-/achterstoelen in te schakelen.
- (🔦): Druk op de knop om de interieur-lamp voor de voor-/achterstoelen uit te schakelen.

Achterlichten



Schakelaar voor de achterste interieurlamp (☞):

Druk op deze knop om de interieurlamp in en uit te schakelen.

Verlichting dashboardkastje (indien van toepassing)



De verlichting in het dashboardkastje gaat branden als het dashboardkastje wordt geopend.

Lamp bagageruimte



De bagageruimteverlichting gaat branden zodra de achterklep geopend wordt.

AANWIJZING

De verlichting van de bagageruimte blijft aan zolang de achterklep open is. Om overbodige verbruik van het laadsysteem te voorkomen, sluit veilig de achterklep na gebruik van de achterklep.

RUITENWISSERS EN RUITENSPROEIERS

■ Ruitenwisser/-sproeier voorruit

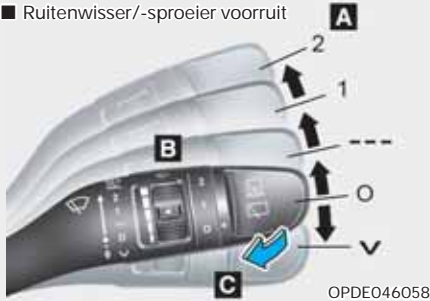

OPDE046058

■ Ruitenwisser/-sproeier achterruit



OPDE046060

A : Snelheidsregelknop ruitenwissers

- MIST (∨) – Éénmaal wissen
- OFF (O) – Off
- INT (---) – Intervalstand wissen
- AUTO* – Automatisch wissen
- LO (1) – Lage wissersnelheid
- HI (2) – Hoge wissersnelheid

B : Instelling lengte Interval

C : Wissen met korte slagen (voor) (trek de hendel naar u toe)

D : Bediening achterruitwisser*

- 2 – Hoge wissersnelheid
- 1 – Lage wissersnelheid
- O – Off

E : Wassen met korte vegen (achterkant) (duw de hendel van u af)

*: indien van toepassing

Ruitenwissers voor

De werking is als volgt als het contact in stand ON staat.

MIST (∨): Voor een enkele wiscyclus, duw de hendel omhoog en laat los. De ruitenwissers zullen blijven werken zolang de schakelaar in deze stand wordt gehouden.

OFF (O) : Ruitenwisser uitgeschakeld.

INT (---): De ruitenwissers werken met regelmatige intervallen. Draai aan de snelheidsregelknop om de snelheid te wijzigen (B).

AUTO : De regensensor bovenaan op de voorruit registreert de hoeveelheid regen en schakelt de ruitenwisser automatisch in met de juiste snelheid/intervaltijd. Hoe harder het regent, hoe hoger de wissersnelheid. Als het ophoudt met regenen, wordt de ruitenwisser automatisch uitgeschakeld. Draai aan de snelheidsregelknop om de snelheid te wijzigen.

LO (1): De ruitenwisser draait op een lagere snelheid.

HI (2): De ruitenwisser draait op een hogere snelheid.

i Informatie

Maak de ruit vrij van sneeuw en ijs alvorens de ruitenwissers te gebruiken of ontdooi de voorruit gedurende 10 min. Anders werken de ruitenwissers mogelijk niet goed en kunnen ze beschadigd raken.

Als u sneeuw en/of ijs niet verwijdert voordat u de ruitenwisser en ruitensproeier gebruikt, kan er schade ontstaan aan het ruitenwisser- en ruitensproeiersysteem.

AUTO (automatische) bediening (indien van toepassing)

De regensensor bovenaan op de voorruit registreert de hoeveelheid neerslag en regelt de wiscyclus voor het juiste interval. De tijd dat de ruitenwisser in werking is, wordt automatisch geregeld, afhankelijk van de regenval.

Als het ophoudt met regenen, wordt de ruitenwisser automatisch uitgeschakeld. Draai aan de snelheidsregelknop om de snelheid te wijzigen.

Als de ruitenswisserschakelaar in de AUTO-stand staat wanneer het contactslot in de stand ON staat, werkt de ruitenwisser één keer om een zelfcontrole van het systeem uit te voeren. Zet de ruitenwisser in de stand OFF wanneer de ruitenwisser niet wordt gebruikt.



WAARSCHUWING

Neem het volgende in acht om persoonlijk letsel door de ruitenswissers te voorkomen, wanneer de motor draait en de ruitenswisserschakelaar in de AUTO-stand staat:

Raak de bovenkant van de voorruit met de regensensor niet aan.

Veeg de bovenkant van de voorruit niet af met een vochtige of natte doek.

Oefen geen druk uit op het glas van de voorruit.

AANWIJZING

Zet de ruitenswisserschakelaar bij het wassen van de auto in de stand OFF om de automatische ruitenwisserfunctie te stoppen. De ruitenwisser kan werken en beschadigd raken als de schakelaar tijdens het wassen van de auto in de AUTO-stand staat.

Verwijder de sensorafdekking aan de bovenzijde van het glas van de voorruit aan de passagierszijde niet. Eventuele schade aan onderdelen die hierdoor kan ontstaan, valt niet onder de fabrieksgarantie.

Ruitensproeier voorruit

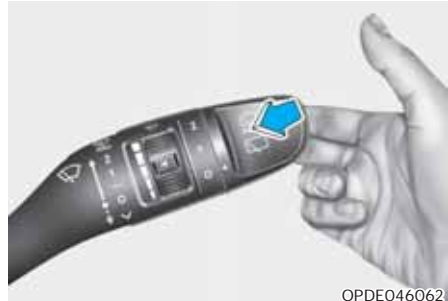

Trek de hendel naar voren om de ruitensproeier in te schakelen. Als de ruitenwisser in stand OFF (O) staat, zal deze 1-3 wisslagen maken. De ruitensproeier en de ruitenswissers blijven werken tot u de hendel loslaat. Als de ruitensproeiers niet werken, moet u mogelijk ruitensproeier-vloeistof bijvullen.



WAARSCHUWING

Als de buitentemperatuur zich onder het vriespunt bevindt, warm de voorruit **ALTIJD** op met behulp van de elektrische verwarming om te voorkomen dat de ruitensproeier-vloeistof bevroert op de voorruit en uw zicht belemmert, wat kan leiden tot een ongeval en ernstig letsel of de dood.



OPMERKING

- Gebruik de ruitensproeiers niet wanneer het reservoir leeg is, om beschadiging van de ruiten-sproeierpomp te voorkomen.
- Schakel de ruitenwissers niet in als de ruit droog is om beschadiging van de wissers en de voorruit te voorkomen.
- Probeer de ruitenwissers nooit met de hand te bewegen om beschadiging van de ruitenwischerarmen en van andere onderdelen te voorkomen.
- Gebruik om mogelijke schade aan het ruitenwischer- en ruitensproeiersysteem te voorkomen in de winter of bij lage buitentemperaturen speciale ruitensproeiervloeistof.

Schakelaar achterruitenwischer en -sproeier (indien van toepassing)



De schakelaar voor de achterruitenwischer en -sproeier bevindt zich aan het uiteinde van de ruitenwischer- en sproeierschakelaar.

Zet de schakelaar in de gewenste stand om de achterruitenwischer en -sproeier te bedienen.

- 2 – Hoge wissersnelheid
- 1 – Lage wissersnelheid
- 0 – Off



Druk de hendel van u af om vloeistof op de ruit te sproeien en de achterruitenwissers 1-3 cycli te laten wissen. De ruitensproeier en de ruitenwissers blijven werken tot u de hendel loslaat. (indien van toepassing)

Automatische ruitenwischer (indien van toepassing)

De achterruitenwischer werkt terwijl de auto achteruit rijdt met de voorste ruitenwischer ingeschakeld door de functie op het LCD-display te selecteren.

Ga naar "User Settings → Convenience → Auto Rear Wiper (reverse)".



HANDBEDIEND VERWARMINGS- EN VENTILATIESYSTEEM (INDIEN VAN TOEPASSING)



OBC3050100

1. Temperatuurregelknop
2. Aanjagerknop
3. Luchtcirculatietoets
4. Toets A/C (stand recirculatie of stand buitenlucht)
5. Toets A/C (Airco) (indien van toepassing)
6. Toets achterrautverwarming (indien van toepassing)

Verwarming en airconditioning

1. Start de motor.
2. Zet de luchtcirculatietoets in de gewenste stand.
Voor een effectieve verwarming en koeling:
 - Verwarmen: 
 - Koelen: 
3. Stel de temperatuur in op de gewenste waarde.
4. Stel de luchttoevoerbediening in op koud.
5. Zet de aanjager op de gewenste snelheid.
6. Als u de uitstromende lucht gekoeld wilt hebben, kunt u het airconditioningsysteem aanzetten.

Luchtcirculatie





OBC3050103TU

De luchtcirculatietoets regelt de circulatie van de lucht door het ventilatiesysteem.

De luchtstroom kan worden gericht naar de vloer, dashboard uitgangen of voorruit. Vijf symbolen worden gebruikt om Face, Bi-Level, Floor, Floor-Defrost en Defrost luchtpositie weer te geven.



Stand Face (B, D)

De lucht stroomt naar het bovenlichaam en het gezicht. Daarnaast kan iedere uitstroombopening versteld worden om de richting van de luchtstroom te wijzigen.



Bi-Level (B, C, D)

De lucht stroomt naar de vloer en het gezicht.



Stand Floor (A, C, D)

De meeste lucht stroomt naar de vloer en een klein gedeelte stroomt door de voorruit, de zijruitontwaseming en de uitstroombopeningen opzij.



Stand Floor/Defrost (A, C, D)

De meeste lucht stroomt naar de vloer en de voorruit een klein gedeelte stroomt door de zijruitontwaseming en de uitstroombopeningen opzij.



Stand Defrost (A, D)

De meeste lucht stroomt naar de voorruit en een klein gedeelte stroomt door de uitstroombopeningen opzij.



©BC3050010

Uitstroomopeningen dashboard

De luchtstroom uit de uitstroomopening van het dashboard kan naar boven/beneden gericht worden of naar links/rechts door de hendel te gebruiken.

Draai om de ventilatieopening te sluiten de hendel volledig naar de buitenzijde. Om de ventilatieopening te openen draait u deze naar de binnenzijde.

Temperatuurregelknop



OBC3050104TU

De temperatuur zal toenemen door de knop naar rechts te draaien.

De temperatuur zal verlagen door de knop naar links te draaien.

Luchttoevoertoets



OBC3050105TU

De luchtinlaatregelknop wordt gebruikt om de koude lucht- (buitenlucht) of de recirculatiemodus (cabinelucht) te selecteren.

Stand Recirculatie



In de stand RECIRCULATIE wordt de lucht uit het passagiers-compartiment door het systeem gerecirculeerd en, afhankelijk van de gekozen functie, gekoeld of verwarmd.

Stand Buitenlucht



In de stand BUITENLUCHT stroomt de lucht van buitenaf in het passagiers-compartiment. Deze lucht wordt, afhankelijk van de gekozen functie, verwarmd of gekoeld.

i Informatie

Het wordt geadviseerd het systeem voornamelijk in de koude luchtmodus te gebruiken. Gebruik recirculatie alleen tijdelijk wanneer dat nodig is.

Door langdurig gebruik van de verwarming in de recirculatiemodus en zonder de airco aan, kan de voorruit beslaan.

Bovendien kan langdurig gebruik van de airconditioning tijdens gebruik van de recirculatiemodus leiden tot te droge, ontvochtigde lucht in de cabine en kan de vorming van een muffe geur door stilstaande lucht bevorderen.

! WAARSCHUWING

- Als het klimaatregelsysteem gedurende langere tijd in de recirculatiemodus wordt gebruikt, kan dit leiden tot slaperigheid van de inzittenden in de cabine. Dit kan leiden tot verlies van controle over de auto, wat kan leiden tot een ongeval.
- Als u het klimaatregelsysteem langere tijd in de recirculatiemodus met de airconditioning uitgeschakeld gebruikt, kan de luchtvochtigheid in de cabine toenemen.
Dit kan leiden tot condensvorming op de voorruit en een slecht zicht.
- Slaap niet in uw auto of blijf niet voor langere tijd in uw auto geparkeerd met de ramen dicht en de verwarming of de airconditioning aan. Dit kan het kooldioxidegehalte in de cabine verhogen, wat kan leiden tot ernstig letsel of de dood.

Aanjagerschakelaar



Draai de knop naar rechts om de ventilatorsnelheid en de luchtstroom te verhogen. Draai de knop naar links om de ventilatorsnelheid en de luchtstroom te verlagen.

Zet de aanjagerknop in stand "0" om de aanjager uit te schakelen.

AANWIJZING

Wanneer de aanjager wordt bediend terwijl het contact in stand ON staat, kan de accu ontladen raken. Bedien de aanjager wanneer de motor draait.

Airconditioning (indien van toepassing)



OBC3050107TU

Druk op de toets A/C om de airconditioning in te schakelen (het controlelampje gaat branden). Druk nogmaals op de toets om de airconditioning uit te schakelen.

Werking systeem

Ventilatie

1. Selecteer de gezichtsniveau  modus.
2. Stel de luchttoevoerbediening in op koud.
3. Stel de temperatuur in op de gewenste waarde.
4. Zet de aanjager op de gewenste snelheid.

Verwarmen

1. Selecteer de Stand Floor/Defrost  modus.
2. Stel de luchttoevoerbediening in op koud.
3. Stel de temperatuur in op de gewenste waarde.
4. Zet de aanjager op de gewenste snelheid.
5. Schakel de airconditioning desgewenst in met de temperatuurregelknop op warme lucht om de lucht te ontvochtigen voordat deze de cabine binnenkomt.

Selecteer de Floor & Defrost  modus of druk op de voorruitverwarming  modus wanneer de voorruit beslaat.

Tips voor het gebruik

- Om te voorkomen dat stof of onaangename geuren in het interieur van de auto terechtkomen, kan de schakelaar voor de luchttoevoer tijdelijk in de stand RECIRCULATIE worden gezet. Selecteer de stand BUITENLUCHT weer zodra de bron van irritatie gepasseerd is om weer frisse lucht toe te laten tot het interieur. Frisse lucht is beter voor de fysieke gesteldheid van de bestuurder en bovendien aangenamer.
- Voorkom dat de voorruit beslaat door de stand BUITENLUCHT te selecteren, de aanjager in de gewenste stand te zetten, de airconditioning in te schakelen en de gewenste temperatuur in te stellen.

Airconditioning

HYUNDAI-airconditioningssystemen zijn gevuld met koudemiddel R-134a of R-1234yf.

1. Start de motor.
2. Druk op toets A/C.
3. Selecteer de gezichtsniveau  modus.
4. Stel de luchtinlaatregeling tijdelijk in op de recirculatiestand om de cabine snel te laten afkoelen. Wanneer de gewenste temperatuur in de cabine is bereikt, zet u de luchtinlaatregeling weer in de koude luchtmodus.
5. Stel de aanjagersnelheid en de temperatuur bij om een maximaal comfort te bereiken.

Informatie



Uw auto werd gevuld met R-134a of R-1234yf in overeenstemming met de wetgeving in uw land ten tijde van de productie. Op het label aan de binnenzijde van de motorkap staat welk type koudemiddel wordt gebruikt voor de airconditioning in uw auto.

AANWIJZING

- **Onderhoud aan de airconditioning dient alleen te worden uitgevoerd door geautoriseerd personeel om een juiste en veilige werking te garanderen.**
- **Onderhoud aan het koudemiddelsysteem dient te worden uitgevoerd in een goed geventileerde omgeving.**
- **De verdampers van de airconditioning (koelspiraalen) mag nooit worden gerepareerd of worden vervangen door een gebruikt exemplaar en nieuwe vervangende MAC-verdampers moeten conform SAE-norm J2842 zijn gekeurd en gemerkt.**

i Informatie

- **Houd de temperatuurmeter nauwlettend in de gaten wanneer de airconditioning wordt gebruikt als u lange hellingen oprijdt of als u in druk verkeer rijdt bij hoge buitentemperaturen. Door het gebruik van het airconditioningssysteem kan de motor oververhit raken. Blijf de aanjager gebruiken en schakel het airconditioningssysteem uit wanneer de temperatuurmeter aangeeft dat de motor oververhit raakt.**
- **Bij het openen van de ruiten bij vochtig weer kan de airconditioning druppelvorming in het interieur veroorzaken. Omdat te veel vocht in het interieur schade aan elektrische componenten kan veroorzaken, mag de airconditioning alleen worden gebruikt als de ruiten gesloten zijn.**

Aanwijzingen voor gebruik airconditioning

- Open de ruiten een tijdje wanneer de auto tijdens warm weer in de volle zon geparkeerd is geweest, zodat de warme lucht naar buiten kan.
- Nadat het interieur voldoende is gekoeld, schakelt u vanuit de stand RECIRCULATIE terug naar de stand BUITENLUCHT.
- Om het beslaan van de ruiten tijdens regenachtige of vochtige dagen te verminderen, kunt u de vochtigheidsgraad in het interieur terugbrengen door de airconditioning in te schakelen terwijl de ruiten en het schuifdak gesloten zijn.
- Tijdens de werking van de airconditioning ziet u het motortoerental zo nu en dan iets veranderen wanneer de aircocompressor inschakelt. Dit is een normaal verschijnsel tijdens de werking van het systeem.
- Schakel de airconditioning iedere maand enkele minuten in om het systeem in een optimale staat te houden.
- Na gebruik van de airconditioning kan onder de rechterzijde van de auto een plas heldere vloeistof gelekt zijn. Dit is een normaal verschijnsel tijdens de werking van het systeem.
- Als u de airconditioning overmatig laat werken, kan het verschil in temperatuur tussen de buitenlucht en de voorruit damp veroorzaken op het buitenoppervlak van de voorruit, wat kan leiden tot verminderde zichtbaarheid. Zet in dat geval de luchtcirculatietoets in de stand en  de aanjagerknop op de laagste stand.

Onderhoudssysteem

Interieurfilter

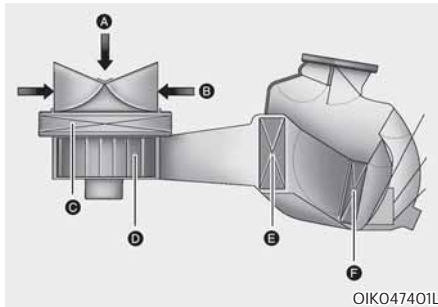

[A]: Buitenlucht, [B]: Gerecirculeerde lucht
 [C]: Interieurfilter, [D]: Aanjager
 [E]: Kachelradiateur, [F]: Verdampers

Deze filter bevindt zich achter het handschoenkastje. Hij filtert stof of andere vervuilende stoffen die in de auto binnendringen via het verwarmings- en airconditioningssysteem.

Wij raden aan dat de luchtfilter van de klimaatcontrole vervangen wordt door een officiële HYUNDAI-dealer. Als er onder ongunstige omstandigheden gereden wordt, bijvoorbeeld in een stoffige omgeving of op slechte wegen, moet het interieurfilter vaker worden gecontroleerd en indien nodig worden vervangen.

We adviseren u het systeem te laten controleren door een officiële HYUNDAI-dealer als de luchtopbrengst plotseling afneemt.

i Informatie

- Vervang het filter overeenkomstig het onderhoudsschema.
- Als er onder ongunstige omstandigheden gereden wordt, bijvoorbeeld in een stoffige omgeving of op slechte wegen, moet het interieurfilter vaker worden gecontroleerd en indien nodig worden vervangen.
- We adviseren u het systeem te laten controleren door een officiële HYUNDAI-dealer als de luchtopbrengst plotseling afneemt.

Hoeveelheid koudemiddel en compressorolie controleren

Als er te weinig koudemiddel in het systeem zit, neemt de koelcapaciteit van de airconditioning af. Een teveel aan koudemiddel heeft ook nadelige effecten op de werking van de airconditioning.

Daarom adviseren we u het systeem te laten controleren door een officiële HYUNDAI-dealer als het systeem niet normaal werkt.

AANWIJZING

Het is belangrijk het systeem bij te vullen met de juiste soort en hoeveelheid olie en koudemiddel. Anders kan er schade aan de compressor ontstaan, waardoor het systeem niet meer goed functioneert. Het airconditioningsysteem alleen te worden onderhouden door daarvoor opgeleide en gecertificeerde technici om schade te voorkomen.

⚠ WAARSCHUWING

Auto's uitgerust met R-134a



Omdat het koelmiddel onder zeer hoge druk staat, dient het airconditioningsysteem alleen te worden onderhouden door daarvoor opgeleide en gecertificeerde technici.

Alle koudemiddelen moeten met de juiste apparatuur worden gerecycled.

Koudemiddelen rechtstreeks naar de atmosfeer laten ontsnappen is schadelijk voor personen en het milieu. Als u zich niet aan deze waarschuwingen houdt, kan dit leiden tot ernstig letsel.



WAARSCHUWING

Auto's uitgerust met R-1234yf



Omdat het koudemiddel licht ontvlambaar is en onder zeer hoge druk staat, mag onderhoud aan het airconditioningsysteem alleen worden uitgevoerd door geschoolde en gecertificeerde technici (zie SAE J2845). Het is belangrijk dat het juiste type en de

juiste hoeveelheid olie en koudemiddel worden gebruikt.

Alle koudemiddelen moeten met de juiste apparatuur worden gerecycled.

Koudemiddelen rechtstreeks naar de atmosfeer laten ontsnappen is schadelijk voor personen en het milieu. Als u zich niet aan deze waarschuwingen houdt, kan dit leiden tot ernstig letsel.



Sticker koudemiddel airconditioning

Op het label aan de binnenzijde van de motorkap staat welk type koudemiddel wordt gebruikt voor de airconditioning in uw auto.

■ Voorbeeld

• Type A

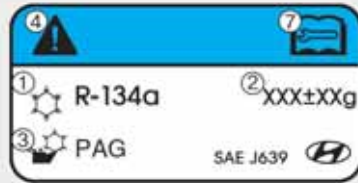

OHYK059004

• Type B



OHYK059001

De symbolen en specificaties op de koudemiddelsticker hebben de volgende betekenis:

1. Type koudemiddel
2. Hoeveelheid koelmiddel
3. Type compressorolie
4. Opmerking
5. Ontvlambaar koelmiddel
6. Om te vereisen dat de geregistreerde technicus het airconditioningsysteem onderhoudt
7. Servicehandleiding

AUTOMATISCH VERWARMINGS- EN VENTILATIESYSTEEM (INDIEN VAN TOEPASSING)



OBC3050108

1. Schakelaar temperatuurregeling
2. Aanjagerschakelaar
3. Toets AUTO (automatische regeling)
4. Toets OFF
5. Ontdooiknop voorruit
6. Luchtcirculatietoets
7. Achterruitverwarming toets
8. Luchttoevoertoets
9. A/C (Airconditioning) Toets
10. Informatiescherm klimaatregeling

Automatische verwarming en airconditioning



OBC3050110

1. Druk op toets AUTO.

De te gebruiken uitstroopeningen de aanjagersnelheid, de luchtinlaat en de airconditioning worden automatisch geregeld op basis van de gekozen temperatuur.



OBC3050111

2. Druk op de temperatuurschakelaar om de gewenste temperatuur in te stellen. Als de temperatuur op de laagste stand (LO) wordt ingesteld, werkt de airconditioning doorlopend.

 - Druk op een van de volgende toetsen om de automatische werking uit te schakelen:
 - Luchtcirculatietoets
 - Toets voorruitontwaseming (Druk de toets nogmaals in om de voorruit ontwasemingsfunctie te deselecteren. Het teken 'AUTO' wordt nogmaals op het informatiescherm weergegeven.)

- Regeling ventilatorsnelheid

De geselecteerde functie wordt handmatig bediend terwijl de andere functies automatisch werken.

- Voor uw gemak kunt u de toets AUTO gebruiken en de temperatuur instellen op 22°C.





©AI30591121

i Informatie

Plaats geen voorwerpen in de buurt van de sensor, zodat een optimale werking van het verwarmings- en airconditionings systeem gegarandeerd blijft.

Handmatig bediende verwarming en airconditioning

Het verwarmings- en airconditioningssysteem kan ook handmatig geregeld worden met drukknoppen dan de toets AUTO. In deze stand werkt het systeem sequentieel, afhankelijk van de gekozen knoppen. Wanneer u een willekeurige knop indrukt, behalve de AUTO-knop tijdens het gebruik van de automatische werking, zullen de niet geselecteerde functies automatisch gecontroleerd worden.

1. Start de motor.
2. Zet de luchtcirculatietoets in de gewenste stand.
Om de effectiviteit van de verwarming en koeling te verbeteren, selecteert u de modus als volgt:
 - Verwarmen: 
 - Koelen: 
3. Stel de temperatuur in op de gewenste waarde.
4. Stel de luchttoevoerbediening in op koud.
5. Zet de aanjager op de gewenste snelheid.
6. Als u de uitstromende lucht gekoeld wilt hebben, kunt u het airconditioningssysteem aanzetten.
7. Druk op toets AUTO om weer over te schakelen naar de volledig automatische regeling.

Luchtcirculatie



OBC3050102



OBC3050112

De luchtcirculatietoets regelt de circulatie van de lucht door het ventilatiesysteem.

Stand Face (B, D)

De lucht stroomt naar het bovenlichaam en het gezicht. Daarnaast kan iedere uitstroomopening versteld worden om de richting van de luchtstroom te wijzigen.

Stand Floor (A, C, D)

De meeste lucht stroomt naar de vloer en een klein gedeelte stroomt door de voorruit en de zijruitontwaseming.

Floor & Defrost (A, C, D)

De meeste lucht stroomt naar de vloer en de voorruit een klein gedeelte stroomt door de zijruitontwaseming.



OBC3050113

Stand Defrost (A, D)

De meeste lucht stroomt naar de voorruit en een klein gedeelte stroomt door de zijruitontwaseming.



©BC3050010

Uitstroomopeningen dashboard

De luchtstroom uit de uitstroomopening van het dashboard kan naar boven/beneden gericht worden of naar links/rechts door de hendel te gebruiken.

Draai om de ventilatieopening te sluiten de hendel volledig naar de buitenzijde. Om de ventilatieopening te openen draait u deze naar de binnenzijde.

Temperatuurregelknop



De temperatuur zal stijgen door de schakelaar naar boven te duwen.

De temperatuur zal dalen door de schakelaar naar beneden te drukken.

De temperatuur zal bij elke volgende stap stijgen of dalen met 0,5°C. Wanneer de laagst mogelijke temperatuur wordt ingesteld, zal de airconditioning continu blijven werken.

Temperatuuraanduiding wijzigen

De temperatuureenheid zal gereset worden naar graden Celsius wanneer de accu ontladen is of als de accupolen zijn losgenomen.

Temperatuureenheid wijzigen van °C naar °F of van °F naar °C:

- Automatisch verwarmings- en ventilatiesysteem:

Houd, terwijl u op de toets OFF drukt, de toets AUTO ten minste 3 seconden ingedrukt.

- Instrumentenpaneel

Ga naar Gebruikersinstellingen → Eenheden → Temperatuureenheid.

De eenheid voor temperatuur wijzigt op zowel het LCD-display in het instrumentenpaneel als op het scherm van het verwarmings- en ventilatiesysteem.

Luchttoevoertoets



OBC3050114

Hiermee kan de stand BUITENLUCHT of de stand RECIRCULATIE worden gekozen.

Druk op de desbetreffende toets om de stand van de luchttoevoer te wijzigen.

Stand recirculatie



In de stand RECIRCULATIE wordt de lucht uit het passagierscompartiment door het systeem gerecirculeerd en, afhankelijk van de gekozen functie, gekoeld of verwarmd.

Stand buitenlucht



In de stand BUITENLUCHT stroomt de lucht van buitenaf in het passagierscompartiment. Deze lucht wordt, afhankelijk van de gekozen functie, verwarmd of gekoeld.

i Informatie

Het wordt geadviseerd het systeem voornamelijk in de koude luchtmodus te gebruiken. Gebruik recirculatie alleen tijdelijk wanneer dat nodig is.

Door langdurig gebruik van de verwarming in de recirculatiemodus en zonder de airco aan, kan de voorruit beslaan.

Bovendien kan langdurig gebruik van de airconditioning tijdens gebruik van de recirculatiemodus leiden tot te droge, ontvochtigde lucht in de cabine en kan de vorming van een muffe geur door stilstaande lucht bevorderen.

! WAARSCHUWING

- Als het klimaatregelsysteem gedurende langere tijd in de recirculatiemodus wordt gebruikt, kan dit leiden tot slaperigheid van de inzittenden in de cabine. Dit kan leiden tot verlies van controle over de auto, wat kan leiden tot een ongeval.
- Als u het klimaatregelsysteem langere tijd in de recirculatiemodus met de airconditioning uitgeschakeld gebruikt, kan de luchtvochtigheid in de cabine toenemen.
Dit kan leiden tot condensvorming op de voorruit en een slecht zicht.
- Slaap niet in uw auto of blijf niet voor langere tijd in uw auto geparkeerd met de ramen dicht en de verwarming of de airconditioning aan. Dit kan het kooldioxidegehalte in de cabine verhogen, wat kan leiden tot ernstig letsel of de dood.

Aanjagerschakelaar



Druk de schakelaar naar boven om de ventilatorsnelheid en de luchtstroom te verhogen. Druk de schakelaar naar beneden om de ventilatorsnelheid en de luchtstroom te verlagen.

AANWIJZING

Wanneer de aanjager wordt bediend terwijl het contact in stand ON staat, kan de accu ontladen raken. Bedien de aanjager wanneer de motor draait.

Airconditioning



OBC3050116

Druk op de toets A/C handmatig om de airconditioning in te schakelen (het controlelampje gaat branden).

Druk nogmaals op de toets om de airconditioning uit te schakelen.

Stand OFF



OBC3050117

Druk op toets OFF voorin om het verwarmings- en ventilatiesysteem uit te schakelen.

Het is echter nog steeds mogelijk om de luchttoevoertoetsen te bedienen zolang het contact in stand ON staat.

Het klimaatregelsysteem gaat echter aan als u de keuzetoetsen indrukt.

Werking systeem

Ventilatie

1. Selecteer de gezichtsniveau  modus.
2. Stel de luchttoevoerbediening in op koud.
3. Stel de temperatuur in op de gewenste waarde.
4. Zet de aanjager op de gewenste snelheid.

Verwarmen

1. Selecteer de Stand Floor  modus.
2. Stel de luchttoevoerbediening in op koud.
3. Stel de temperatuur in op de gewenste waarde.
4. Zet de aanjager op de gewenste snelheid.
5. Schakel de airconditioning desgewenst in met de temperatuurregelknop op warme lucht om de lucht te ontvochtigen voordat deze de cabine binnenkomt.

Selecteer de Floor & Defrost  modus of druk op de voorruitverwarming  modus wanneer de voorruit beslaat.

Tips voor het gebruik

- Om te voorkomen dat stof of onaangename geuren in het interieur van de auto terechtkomen, kan de schakelaar voor de luchttoevoer tijdelijk in de stand RECIRCULATIE worden gezet. Selecteer de stand BUITENLUCHT weer zodra de bron van irritatie gepasseerd is om weer frisse lucht toe te laten tot het interieur. Frisse lucht is beter voor de fysieke gesteldheid van de bestuurder en bovendien aangener.
- Voorkom dat de voorruit beslaat door de stand BUITENLUCHT te selecteren, de aanjager in de gewenste stand te zetten, de airconditioning in te schakelen en de gewenste temperatuur in te stellen.

Airconditioning

HYUNDAI-airconditioningssystemen zijn gevuld met koudemiddel R-134a of R-1234yf.

1. Start de motor.
2. Druk op toets A/C.
3. Selecteer de gezichtsniveau  modus.
4. Stel de luchtinlaatregeling tijdelijk in op de recirculatiestand om de cabine snel te laten afkoelen. Wanneer de gewenste temperatuur in de cabine is bereikt, zet u de luchtinlaatregeling weer in de koude luchtmodus.
5. Stel de aanjagersnelheid en de temperatuur bij om een maximaal comfort te bereiken.

Informatie



Uw auto werd gevuld met R-134a in overeenstemming met de wetgeving in uw land ten tijde van de productie. Op het etiket voor het motorcompartiment kunt u zien welk koelmiddel voor de airconditioning in uw voertuig is toegepast.

AANWIJZING

- **Onderhoud aan de airconditioning dient alleen te worden uitgevoerd door geautoriseerd personeel om een juiste en veilige werking te garanderen.**
- **Onderhoud aan het koudemiddelsysteem dient te worden uitgevoerd in een goed geventileerde omgeving.**
- **De verdampers van de airconditioning (koelspiraal) mag nooit worden gerepareerd of worden vervangen door een gebruikt exemplaar en nieuwe vervangende MAC-verdampers moeten conform SAE-norm J2842 zijn gekeurd en gemerkt.**

i Informatie

- **Houd de temperatuurmeter nauwlettend in de gaten wanneer de airconditioning wordt gebruikt als u lange hellingen oprijdt of als u in druk verkeer rijdt bij hoge buitentemperaturen. Door het gebruik van het airconditioningssysteem kan de motor oververhit raken. Blijf de aanjager gebruiken en schakel het airconditioningssysteem uit wanneer de temperatuurmeter aangeeft dat de motor oververhit raakt.**
- **Bij het openen van de ruiten bij vochtig weer kan de airconditioning druppelvorming in het interieur veroorzaken. Omdat te veel vocht in het interieur schade aan elektrische componenten kan veroorzaken, mag de airconditioning alleen worden gebruikt als de ruiten gesloten zijn.**

Aanwijzingen voor gebruik airconditioning

- Open de ruiten een tijdje wanneer de auto tijdens warm weer in de volle zon geparkeerd is geweest, zodat de warme lucht naar buiten kan.
- Nadat het interieur voldoende is gekoeld, schakelt u vanuit de stand RECIRCULATIE terug naar de stand BUITENLUCHT.
- Om het beslaan van de ruiten tijdens regenachtige of vochtige dagen te verminderen, kunt u de vochtigheidsgraad in het interieur terugbrengen door de airconditioning in te schakelen terwijl de ruiten en het schuifdak gesloten zijn.
- Tijdens de werking van de airconditioning ziet u het motortoerental zo nu en dan iets veranderen wanneer de aircocompressor inschakelt. Dit is een normaal verschijnsel tijdens de werking van het systeem.
- Schakel de airconditioning iedere maand enkele minuten in om het systeem in een optimale staat te houden.
- Na gebruik van de airconditioning kan onder de rechterzijde van de auto een plas heldere vloeistof gelect zijn. Dit is een normaal verschijnsel tijdens de werking van het systeem.
- Als u de airconditioning overmatig laat werken, kan het verschil in temperatuur tussen de buitenlucht en de voorruit damp veroorzaken op het buitenoppervlak van de voorruit, wat kan leiden tot verminderde zichtbaarheid. Zet in dat geval de luchtcirculatietoets in de stand en  de aanjagerknop op de laagste stand.

Onderhoudssysteem

Interieurfilter

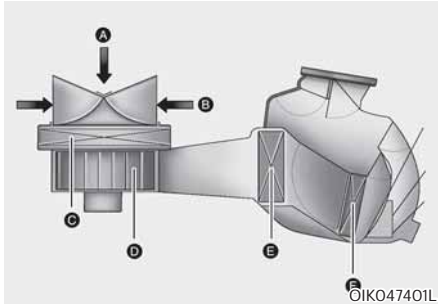

[A]: Buitenlucht, [B]: Gerecirculeerde lucht
[C]: Interieurfilter, [D]: Aanjager
[E]: Kachelradiateur, [F]: Verdampfer

Het interieurfilter, dat achter het dashboardkastje is gemonteerd, filtert de lucht die via het verwarmings- en airconditioningssysteem naar het interieur wordt gevoerd. Als het filter in de loop van de tijd verstopt raakt door stof en andere verontreinigingen, neemt de luchttoevoer via de uitstroombopeningen af en kan de voorruit aan de binnenzijde beslaan, ook al is de stand BUITENLUCHT gekozen.

In dit geval raden we u aan het luchtfilter van de klimaatregeling te laten vervangen door een officiële HYUNDAI-dealer.

i Informatie

- Vervang het filter overeenkomstig het onderhoudsschema.

Als er onder ongunstige omstandigheden gereden wordt, bijvoorbeeld in een stoffige omgeving of op slechte wegen, moet het interieurfilter vaker worden gecontroleerd en indien nodig worden vervangen.

- We adviseren u het systeem te laten controleren door een officiële HYUNDAI-dealer als de luchtopbrengst plotseling afneemt.

Hoeveelheid koudemiddel en compressorolie controleren

Als er te weinig koudemiddel in het systeem zit, neemt de koelcapaciteit van de airconditioning af. Een teveel aan koudemiddel heeft ook nadelige effecten op de werking van de airconditioning.

Daarom adviseren we u het systeem te laten controleren door een officiële HYUNDAI-dealer als het systeem niet normaal werkt.

AANWIJZING

Het is belangrijk het systeem bij te vullen met de juiste soort en hoeveelheid olie en koudemiddel. Anders kan er schade aan de compressor ontstaan, waardoor het systeem niet meer goed functioneert. Het airconditioningsysteem alleen te worden onderhouden door daarvoor opgeleide en gecertificeerde technici om schade te voorkomen.

WAARSCHUWING

Auto's uitgerust met R-134a



Omdat het koelmiddel onder zeer hoge druk staat, dient het airconditioningsysteem alleen te worden onderhouden door

daarvoor opgeleide en gecertificeerde technici.

Alle koudemiddelen moeten met de juiste apparatuur worden gerecycled.

Koudemiddelen rechtstreeks naar de atmosfeer laten ontsnappen is schadelijk voor personen en het milieu. Als u zich niet aan deze waarschuwingen houdt, kan dit leiden tot ernstig letsel.



WAARSCHUWING

Auto's uitgerust met R-1234yf



Omdat het koudemiddel licht ontvlambaar is en onder zeer hoge druk staat, mag onderhoud aan het airconditioningsysteem alleen worden uitgevoerd door geschoolde en gecertificeerde technici (zie SAE J2845). Het is belangrijk dat het juiste type en de

juiste hoeveelheid olie en koudemiddel worden gebruikt.

Alle koudemiddelen moeten met de juiste apparatuur worden gerecycled.

Koudemiddelen rechtstreeks naar de atmosfeer laten ontsnappen is schadelijk voor personen en het milieu. Als u zich niet aan deze waarschuwingen houdt, kan dit leiden tot ernstig letsel.



Sticker koudemiddel airconditioning

Op het label aan de binnenzijde van de motorkap staat welk type koudemiddel wordt gebruikt voor de airconditioning in uw auto.

- Voorbeeld
- Type A

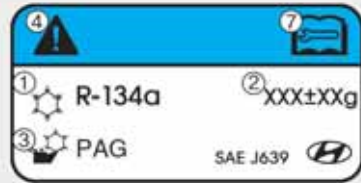

OHYK059004

- Type B



OHYK059001

De symbolen en specificaties op de koudemiddelsticker hebben de volgende betekenis:

1. Type koudemiddel
2. Hoeveelheid koelmiddel
3. Type compressorolie
4. Opmerking
5. Ontvlambaar koelmiddel
6. Om te vereisen dat de geregistreerde technicus het airconditioningssysteem onderhoudt
7. Servicehandleiding

VOORRUIT ONTDOOIEN EN ONTWASEMEN



WAARSCHUWING

Voorruiwverwarming

Gebruik de standen of niet in combinatie met koelen bij een extreem hoge luchtvochtigheid. Door het temperatuurverschil tussen de buitenlucht en de voorruit, kan de voorruit plotseling beslaan, waardoor het zicht wegvalt. Zet in dat geval de luchtcirculatietoets of knop in de stand en de aanjager op de laagste stand.

- Stel voor maximale ontdooiing de temperatuurregelknop in op de hoogste temperatuurinstelling (helemaal naar rechts gedraaid) en de ventilatorsnelheidsregeling op de hoogste stand.
- Zet de knop voor de luchtcirculatie in stand VERWARMEN/ONTWASEMEN, wanneer tijdens het ontdoeien of ontwasemen warme lucht in de vloer gewenst wordt.
- Verwijder voor het rijden alle sneeuw en ijs van de voorruit, de achterraut, de buitenspiegels en alle zijruiten.
- Verwijder alle sneeuw en ijs van de motorkap en van de luchtaanvoeropening in het paravanrooster om de werking van de kachel en het ventilatiesysteem te verbeteren en de kans op het beslaan van de voorruit te verminderen.



Informatie

Als de temperatuur van de motor na het starten nog koud is, dan kan een korte opwarmingsperiode van de motor vereist zijn om een warme of hete geventileerde luchtstroom te bekomen.

Verwarmings- en ventilatiesysteem, handbediend

Binnenzijde voorruit ontwasemen



1. Selecteer een willekeurige ventilatorsnelheid behalve de "0"-stand.
 2. Selecteer de gewenste temperatuur.
 3. Kies stand of .
 4. De stand BUITENLUCHT wordt automatisch geselecteerd. Bovendien zal de airconditioning (indien van toepassing) automatisch werken wanneer de modus in de stand staat.
- Als de airconditioning en de stand BUITENLUCHT niet automatisch worden ingeschakeld, druk dan op de desbetreffende toetsen.

Buitenzijde voorruit ontdooien



1. Stel de ventilatorsnelheid in op de hoogste (uiterst rechtse) stand.
2. Stel de temperatuur in op maximaal.
3. Kies stand .
4. Het systeem schakelt de toevoer van buitenlucht en de airconditioning (indien van toepassing) automatisch in.

Automatisch verwarmings- en ventilatiesysteem

Binnenzijde voorruit ontwasemen

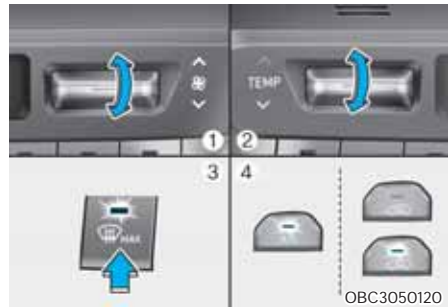

1. Selecteer de gewenste ventilatorsnelheid.
2. Stel de gewenste temperatuur in.
3. Druk op de toets voorruitontwaseming (.
4. Op basis van de omgevingstemperatuur zal de airconditioning automatisch worden ingeschakeld en de stand BUITENLUCHT en hogere aanjagersnelheid worden gekozen.

Als de airconditioning en de stand BUITENLUCHT en hogere aanjagersnelheid niet automatisch worden ingeschakeld, druk dan op de desbetreffende toetsen.

Als de -positie is geselecteerd, wordt een hogere blaassnelheid ingesteld.

Buitenzijde voorruit ontgooien



1. Zet de aanjager in de hoogste stand.
2. Stel de temperatuur in op maximaal (HI).
3. Druk op de toets voorruitontwaseming (☀️).
4. Op basis van de omgevingstemperatuur zal de airconditioning automatisch worden ingeschakeld en de stand BUITENLUCHT worden gekozen.

Als de ☀️ -positie is geselecteerd, wordt een hogere blaassnelheid ingesteld.

Automatisch ontwasemingssysteem (alleen voor automatisch klimaatregelsysteem, indien van toepassing)



De automatische ontwaseming helpt het beslaan van de binnenkant van de voorruit te verminderen door het vocht op de voorruit automatisch te detecteren. Het automatische ontdampingssysteem werkt wanneer de verwarming of airconditioning aanstaat.



Wanneer het automatische ontwasemingssysteem werkt, gaat de indicator branden.

Als er een hoge vochtigheidsgraad in het voertuig wordt gedetecteerd, wordt het automatische ontwasemingssysteem ingeschakeld.

De volgende stappen worden automatisch uitgevoerd:

- Stap 1) De airco-knop wordt ingeschakeld.
- Stap 2) De luchttoevoerbediening schakelt over naar de Fresh-modus bij lage buitentemperatuur.
- Stap 3) De modus wordt gewijzigd in ontgooien om de luchtstroom naar de voorruit te sturen.
- Stap 4) De snelheid van de ventilator wordt verhoogd.

Om het automatische ontwasemings-systeem te annuleren of opnieuw in te stellen

Druk de ontdooi knop van de voorruit 3 seconden in wanneer het contactslot in de stand ON staat.

Wanneer het automatische ontwasemings-systeem wordt geannuleerd, knippert de indicator van de ontdooi knop 3 keer.

Wanneer het automatische ontwasemings-systeem wordt gereset, zal de indicator van de ontdooi knop 6 keer knipperen zonder dat er een signaal wordt gegeven.

Informatie

Wanneer de airconditioning door het automatische ontwasemings-systeem is ingeschakeld, zal de indicator 3 keer knipperen als u probeert de airconditioning uit te schakelen en zal de airconditioning niet worden uitgeschakeld.

Om de effectiviteit en efficiëntie van het automatische ontwasemings-systeem te behouden, mag u de recirculatiemodus niet selecteren terwijl het systeem in werking is.

Wanneer het automatische ontwasemings-systeem in werking is, zijn de instelknop voor de blaassnelheid, de temperatuurregelknop en de luchtinlaatregelknop allemaal uitgeschakeld.

AANWIJZING

Verwijder de sensorafdekking die zich aan de bovenkant van de voorruit aan de bestuurderszijde bevindt niet.

Eventuele schade aan onderdelen die hierdoor kan ontstaan, valt niet onder de fabrieksgarantie.

Ontwaseming

AANWIJZING

Gebruik om beschadiging van de verwarmingsdraden te voorkomen nooit scherpe voorwerpen of reinigingsmiddelen met schurende bestanddelen om de achterruit te reinigen.

Informatie

Zie "Voorruit ontdoeien en ontwasemen" in dit hoofdstuk als u condens en ijs van de voorruit wilt verwijderen.

Achterrautverwarming



OBC3050123

De achterrautverwarming ontdoet de achterraut van rijp, condens en ijs als de motor is gestart.

- Druk op de toets in de middenconsole om de achterrautverwarming in te schakelen. Het controlelampje in de toets gaat branden wanneer de achterrautverwarming ingeschakeld is.
- Druk de toets opnieuw in om de achterrautverwarming uit te schakelen.

i Informatie

- Verwijder eerst eventueel aanwezige sneeuw van de achterraut voordat de achterrautverwarming ingeschakeld wordt.
- De achterrautverwarming schakelt na ongeveer 20 minuten automatisch uit of wanneer het contact in stand LOCK/OFF staat.

OPBERGVAK



WAARSCHUWING

Bewaar geen aanstekers of andere brandbare of explosieve materialen in de auto. Deze kunnen ontploffen of vlam vatten wanneer de auto gedurende lange tijd blootgesteld staat aan hoge temperaturen.



WAARSCHUWING

Houd **ALTIJD** de deksels van de opbergvakken tijdens het rijden gesloten veilig. Voorwerpen in uw auto bewegen even snel als de auto zelf. Als u moet stoppen of snel draaien, of als u een ongeval heeft, kunnen deze voorwerpen uit het opbergvak geslingerd worden en letsel veroorzaken wanneer ze de bestuurder of een passagier raken.

AANWIJZING

Laat geen waardevolle spullen achter in de opbergvakken, om diefstal te voorkomen.

Opbergvak middenconsole



Om te openen:

Pak de vergrendeling op de armsteun vast en til het deksel op.



WAARSCHUWING

Plaats geen zware, scherpe of breekbare objecten in het opbergvak. Andere voorwerpen kunnen bij een aanrijding of een noodstop uit het opbergvak worden geslingerd, waardoor de inzittenden letsel kunnen oplopen.

Dashboardkastje



Het dashboardkastje gaat automatisch als er aan de hendel getrokken wordt. Sluit het dashboardkastje na gebruik.



WAARSCHUWING

Sluit ALTIJD het dashboardkastje na gebruik.

Een open handschoenkastje kan bij een ongeval ernstig letsel aan de passagier veroorzaken, zelfs wanneer de passagier een veiligheidsgordel draagt.

OVERIGE VOORZIENINGEN

Asbak (indien van toepassing)



Open het deksel om de asbak te gebruiken.

Om de asbak schoon te maken:

Het plastic bakje moet worden verwijderd door deze naar boven te tillen nadat het deksel tegen de klok in is gedraaid en eruit is getrokken.



WAARSCHUWING

Gebruik van asbak

Er kan brand ontstaan wanneer brandende sigaretten of lucifers in een asbak met brandbare materialen worden gestopt.

Bekerhouder

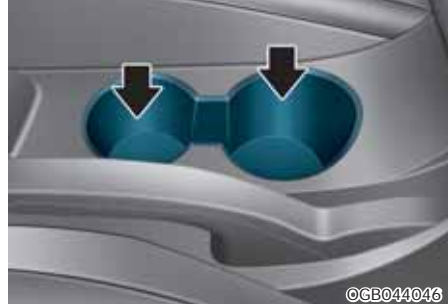

In de bekerhouders kunnen bekers en blikjes frisdrank worden geplaatst.



WAARSCHUWING

- Vermijd abrupt starten en afremmen wanneer de bekerhouder in gebruik is om zo het morsen van uw drankje te voorkomen. Het morsen van hete vloeistof kan brandwonden tot gevolg hebben. Het verbranden van de bestuurder kan voor controleverlies over de auto zorgen met een ongeval als gevolg.
- Plaats geen onbedekte of onbeveiligde bekers, flessen, blikjes, etc., in de bekerhouder die hete vloeistof bevat, terwijl de wagen in beweging is. U kunt gewond geraken in geval van plotseling remmen of van een aanrijding.
- Gebruik alleen zachte bekers in de bekerhouders. Harde voorwerpen kunnen u verwonden bij een ongeval.



WAARSCHUWING

Plaats blikjes en flessen niet in direct zonlicht en laat ze niet achter in een auto waarvan het interieur is opgewarmd. Ze kunnen exploderen.

AANWIJZING

- Houd uw drankjes gesloten tijdens het rijden om zo het morsen van uw drankje te voorkomen. Als er vloeistof gemorst is, kan deze in de elektrische/elektronische systemen van de auto terechtkomen en de elektrische/elektronische onderdelen beschadigen.
- Droog de bekerhouder na het verwijderen van gemorste vloeistoffen niet bij een hoge temperatuur. Hierdoor kan de bekerhouder beschadigd raken.

Schuifarmsteun (indien van toepassing)



Om de armsteun naar voren te bewegen:
Pak het voorste gedeelte van de armsteun en trek het naar voren.

Om de armsteun naar achteren te bewegen:
Pak het voorste gedeelte van de armsteun en duw het naar achteren.

Zonneklep

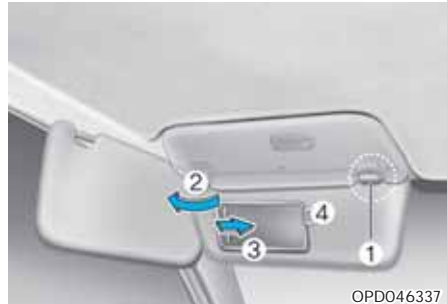

Trek de zonneklep omlaag om deze te kunnen gebruiken.

Trek de zonneklep omlaag, neem hem uit de steun (1) en draai hem naar de zijrit om bescherming te verkrijgen tegen zon van opzij (2).

De make-up spiegel kunt u gebruiken door de zonneklep (3) te openen.

Gebruik de tickethouder (4) om tickets te bewaren.

i Informatie

Sluit het afdekkapje van de make-upspiegel goed en klap de zonneklep omhoog na gebruik.

! WAARSCHUWING

Belemmer, voor uw eigen veiligheid, uw zicht niet wanneer u de zonneklep gebruikt.

AANWIJZING

Probeer niet meer dan een ticket tegelijk in de tickethouder te plaatsen. Anders kan de tickethouder beschadigd raken.

Aansluiting (indien van toepassing)



De 12 V-aansluiting is ontworpen om mobiele telefoons en andere apparaten die in de auto gebruikt kunnen worden, op te laden.

Deze apparaten mogen niet meer dan 180W (Watt) afnemen als de motor draait.



WAARSCHUWING

Vermijd elektrische schokken. Steek geen vingers of vreemde voorwerpen (pen, enz.) in een 12V-aansluiting en raak de aansluiting niet aan met natte handen.

AANWIJZING

Om schade aan de aansluiting te voorkomen:

- Gebruik de 12 V-aansluiting alleen als de motor draait en verwijder de plug van het apparaat na gebruik uit de aansluiting. Het gebruik van de 12 V-aansluiting gedurende langere tijd als de motor niet draait, kan ertoe leiden dat de accu te ver ontladen raakt.
- Alleen voor het aansluiten van elektrische apparatuur die werkt op 12 V en een stroomverbruik heeft van maximaal 180 W(Watts).
- Zet de airconditioning of de verwarming in de laagste stand als de 12 V-aansluiting gebruikt wordt.
- Plaats het afdekkapje op de aansluiting wanneer deze niet wordt gebruikt.
- Sommige elektronische apparaten die op de 12 Vaansluiting worden aangesloten, kunnen storingen veroorzaken. De problemen kunnen variëren van een slechte radio-ontvangst tot storingen in de elektronische systemen en apparaten in de auto.
- Duw de stekker zo ver als mogelijk. Als er geen goed contact is gemaakt, kan de stekker oververhit geraken en de zekering kan openen.
- Steek enkel elektrische/elektronische apparaten in met omgekeerde stroombescherming. De stroom van de batterij kan in het elektrische/elektronische systeem van de auto stromen en zo storingen veroorzaken in het systeem.

USB-lader (indien van toepassing)



De USB-lader bevindt zich in de Opbergvak middenconsole tussen de bestuurdersstoel en de passagiersstoel. Steek de USB-lader in de USB-poort om een smartphone of tablet op te laden.

- Op het scherm van de smartphone of tablet wordt een bericht over de status van het opladen weergegeven.
- Een smartphone of een tablet-pc wordt mogelijk warmer tijdens het oplaadproces. Dit duidt niet op een eventuele storing met het oplaadsysteem.
- Een smartphone of een tablet-pc, die een andere oplaadmethode gebruikt, kan mogelijk niet correct opgeladen zijn. Gebruik in dit geval een exclusieve lader van uw apparaat.
- De oplaadterminal is alleen om een apparaat op te laden. Gebruik de oplaadterminal niet om ofwel een audio in te schakelen of om media af te spelen op de AVN.

Draadloos laadsysteem mobiele telefoon (indien van toepassing)



[A]: Oplaadvlak

Er bevindt zich een draadloos laadsysteem voor de mobiele telefoon in de voorconsole.

Het systeem is beschikbaar wanneer alle portieren zijn gesloten en het contact in stand ACC/ON staat.

Opladen van een mobiele telefoon

Het draadloze laadsysteem voor mobiele telefoons kan alleen mobiele telefoons die compatibel zijn met de Qi-standaard (Qi) opladen. Raadpleeg de sticker op de batterij van uw mobiele telefoon of ga naar de website van de fabrikant van uw mobiele telefoon om te zien of uw mobiele telefoon de Qi-technologie ondersteunt.

Het draadloos laden start wanneer u een mobiele telefoon met Qi-ondersteuning op de draadloze lader plaatst.

1. Verwijder andere voorwerpen, ook de Smart Key, van de draadloze lader. Anders wordt het draadloos laden mogelijk onderbroken. Anders wordt het draadloos laden mogelijk onderbroken.
2. Het controlelampje is oranje als de telefoon wordt geladen. Het controlelampje wordt groen als het laden van de telefoon is voltooid.
3. U kunt de functie voor draadloos laden in- en uitschakelen in de modus Gebruikersinstellingen in het instrumentenpaneel. Zie "Instellingen LCD-display" in hoofdstuk 4 voor meer informatie.

Als uw telefoon niet wordt geladen:

- Verander de positie van de mobiele telefoon op de laadunit iets.
- Controleer of het controlelampje oranje is.

Het controlelampje knippert gedurende 10 seconden oranje als er een storing aanwezig is in het draadloze laadsysteem.

Onderbreek in dit geval het laadproces tijdelijk en probeer nogmaals uw mobiele telefoon draadloos te laden.

Het systeem waarschuwt u door middel van een melding op het LCD-display als de mobiele telefoon nog op de draadloze laadunit ligt nadat de motor is uitgeschakeld en het voorportier wordt geopend.

Bij bepaalde merken mobiele telefoons kan het systeem u niet waarschuwen, ook al is de mobiele telefoon op de draadloze lader achtergelaten. Dit komt door een bepaalde eigenschap van de mobiele telefoon en is geen storing in het draadloos opladen.

AANWIJZING

- Het draadloze laadsysteem voor mobiele telefoons ondersteunt bepaalde mobiele telefoons die niet compatibel zijn met de Qstandaard (Q) mogelijk niet.
- Plaats uw mobiele telefoon in het midden op de oplaadmat voor optimale oplaadprestaties. Als mobiele telefoon naar de zijkant ligt, kan de laadsnelheid lager zijn en in sommige gevallen kan de telefoon een hogere warmteontwikkeling laten zien.
- In sommige gevallen kan het draadloos opladen tijdelijk stoppen wanneer de afstandsbediening of Smart key wordt gebruikt, bijvoorbeeld bij het starten van de auto of het vergrendelen/ontgrendelen van de deuren, enz.
- Bij het opladen van bepaalde mobiele telefoons kan het voorkomen dat de laadindicator niet groen wordt wanneer de telefoon volledig is opgeladen.
- Het draadloze laden stopt mogelijk tijdelijk wanneer de temperatuur in het draadloze laadsysteem voor mobiele telefoons abnormaal toeneemt. Het draadloze laadproces wordt opnieuw gestart als de temperatuur daalt tot onder een bepaald niveau.
- Het draadloze laden stopt mogelijk tijdelijk wanneer zich een metalen voorwerp, zoals een munt, tussen het draadloze laadsysteem voor mobiele telefoons en de mobiele telefoon bevindt.

- Bij bepaalde mobiele telefoon met een eigen beveiliging neemt de draadloze-laadsnelheid mogelijk af en wordt het draadloze laden mogelijk onderbroken.
- Als de mobiele telefoon een dik hoesje heeft, is draadloos laden wellicht niet mogelijk.
- Als de mobiele telefoon niet volledig contact maakt met de draadloze lader, is draadloos laden wellicht niet mogelijk.
- Bepaalde magnetische items (creditcards, telefoonkaarten en tickets) raken tijdens het laadproces mogelijk beschadigd.
- Wanneer een mobiele telefoon zonder draadloze laadfunctie of een metalen voorwerp op de oplaadmat wordt geplaatst, kan er een klein geluidssignaal klinken. Dit kleine geluid is het gevolg van de compatibiliteitscontrole die de auto uitvoert op het voorwerp dat op de oplaadmat is geplaatst. Dit heeft geen enkele invloed op uw auto of de mobiele telefoon.
- Sommige mobiele telefoons kunnen door hun grootte niet op het laadkussen worden geplaatst. In dit geval kan het draadloos opladen beperkt zijn.

Informatie

Als de contactschakelaar in de stand LOCK/OFF staat, stopt het opladen.

Klok



WAARSCHUWING

Probeer nooit de klok tijdens het rijden te verstellen. Als u dat wel doet, kunt u de macht over het stuur verliezen waardoor ongevallen en letsel veroorzaakt kunnen worden.

Raadpleeg voor meer gegevens het instructieboekje van uw auto.

Kledinghaak (indien van toepassing)



©PDE046050

Deze kledinghaken zijn niet ontworpen voor grote of zware voorwerpen.



WAARSCHUWING



©GSB047265L

Hang geen andere voorwerpen zoals hangers of harde voorwerpen op dan kleding. Plaats ook geen zware, scherpe of breekbare voorwerpen in de opbergvakken. Bij een ongeval of wanneer de gordijn airbags wordt opgeblazen kunnen deze de auto beschadigen of persoonlijk letsel veroorzaken.

Bevestigingspunt (EN) vloermat (indien van toepassing)



Gebruik **ALTIJD** de vloermatankers om de voorste vloermatten aan de auto te bevestigen. De ankers aan het voorste vloertapijt zorgen ervoor dat de vloermatten niet naar voren schuiven.



WAARSCHUWING

Neem het volgende in acht bij het plaatsen van vloermatten in de auto.

- Verwijder de beschermfolie op het tapijt in de voetenruimte voordat u een vloermat op het tapijt bevestigt. Anders kan de vloermat vrij op de beschermfolie bewegen en dit kan leiden tot onbedoeld remmen of accelereren.
- Controleer of de vloermatten zorgvuldig bevestigd zijn aan de bevestigingspunten voordat u gaat rijden.
- Gebruik **GEEN** vloermatten die niet goed vastgemaakt kunnen worden aan de bevestigingspunten voor de vloermatten.

- Plaats geen vloermatten op elkaar (bv. een rubber mat bovenop een gewone vloermat). Gebruik overal slechts één enkele vloermat.

BELANGRIJK - Uw auto is aan bestuurszijde uitgerust met bevestigingspunten voor een degelijke bevestiging van de vloermat. Om te voorkomen dat de vloermat de bediening van de pedalen belemmert, adviseert HYUNDAI vloermatten van HYUNDAI te plaatsen die ontworpen zijn voor gebruik in uw auto.

Bagagenet (houder) (indien van toepassing)



Om te voorkomen dat uw spullen door de bagageruimte heen en weer schuiven, kunt u de 4 haken in de bagageruimte gebruiken om het bagagenet vast te zetten.

Indien nodig adviseren we u contact op te nemen met een officiële HYUNDAI-dealer om een bagagenet.



OPMERKING

Om beschadiging van de goederen of de auto te voorkomen, moet bij het vervoer van kwetsbare of volumineuze lading in de bagageruimte de nodige voorzichtigheid in acht worden genomen.



WAARSCHUWING

Trek het bagagenet niet te strak aan om oogletsel te voorkomen. Hou gezicht en lichaam op voldoende afstand. Gebruik het net niet als de spanbanden zichtbare slijtage of schade vertonen.

Afdekscherm bagageruimte (indien van toepassing)



Gebruik de afdekscherm om te voorkomen dat de bagage in de bagageruimte van buitenaf zichtbaar is.

Het afdekscherm kan worden opgerold of uitgenomen.

Maak de band (1) los van de houder als u de afdekking in de oorspronkelijke positie wilt terugbrengen. Om de afdekking van de laadruimte volledig te verwijderen, moet u de afdekking in een hoek van 50 graden optillen en eruit trekken (2).

AANWIJZING

Aangezien de laadruimteafdekking beschadigd of vervormd kan zijn, mag u er bij gebruik geen bagage op leggen.



WAARSCHUWING

- Plaats niets op de afdekscherm bagageruimte. Dergelijke voorwerpen kunnen bij een ongeval of remmen door de auto geslingerd worden en inzittenden verwonden.
- Laat tijdens het rijden niemand in de bagageruimte zitten. Deze is alleen bedoeld voor bagage.
- Houd het voertuig in evenwicht en plaats het gewicht zo ver mogelijk naar voren.

EXTERIEUR

Roof rack (indien van toepassing)



Als uw auto is voorzien van een roof rack, kunt u bagage op het dak vervoeren.

AANWIJZING

Plaats als de auto is uitgerust met een schuif-/kanteldak de lading zodanig op het roof rack dat de werking van het dak niet gehinderd wordt.

AANWIJZING

- Neem de juiste voorzorgsmaatregelen om te voorkomen dat lading op het roof rack het dak beschadigt.
- Zorg ervoor dat grote objecten nooit aan de achterzijde of aan de zijkant buiten de auto uitsteken.



WAARSCHUWING

- Hieronder wordt aangegeven wat het maximale gewicht is dat kan worden geladen op het roof rack. Verdeel de lading gelijkmatig over het roof rack en zet de lading goed vast.

ROOF RACK	70 kg (154 lbs) GELIJKMATIG VERDEELD
-----------	---

Er kan schade aan uw auto ontstaan, als u meer dan het toegestane gewicht op het roof rack vervoert.

- Het zwaartepunt van de auto ligt hoger als er zich lading op het roof rack bevindt. Vermijd plotseling starten of remmen, scherpe bochten, abrupte manoeuvres of hoge snelheden waardoor u de macht over het stuur kunt kwijtraken of de auto over de kop kan slaan.
- Rij altijd langzaam en neem bochten voorzichtig als u voorwerpen op het roof rack vervoert. Sterke windvlagen kunnen een opwaartse druk aan de onderzijde van de lading veroorzaken. Dit geldt met name voor grote, platte voorwerpen zoals houten panelen of matrassen. Hierdoor kunnen voorwerpen van het roof rack vallen en de auto of andere auto's beschadigen.
- Controleer regelmatig of de voorwerpen op het roof rack goed vastzitten om te voorkomen dat de lading beschadigd of verloren raakt.

INFOTAINMENTSISTEEM

i Informatie

- Als u achteraf een HID-koplamp monteert, treden er mogelijk storingen op in het audiosysteem en de elektronische onderdelen van uw auto.
- Algemeen Voorkom dat chemicaliën als parfum, cosmetische oliën, zonnebrandcrème en luchtverfrisser in aanraking komen met onderdelen van het interieur, omdat deze beschadiging of verkleuring kunnen veroorzaken.

USB-poort



U kunt een USB-poort gebruiken om een USB-apparaat aan te sluiten.

i Informatie

Als er een draagbaar audioapparaat op de elektrische aansluiting wordt aangesloten, is er tijdens het afspelen mogelijk ruis hoorbaar. Gebruik in dat geval de voedingsbron van het draagbare apparaat.

Antenne

Staafantenne (indien van toepassing)



De staafantenne ontvangt zowel AM- als FM-zendsignalen.

Deze antenne is afneembaar.

Draai de dakantenne linksom om hem te verwijderen.

Draai hem rechtsom om hem weer aan te brengen.

AANWIJZING

- **Vóór het betreden van een omgeving met een lage doorrijhoogte of bij een carwash, controleer dat de antenne volledig is verwijderd.**
- **Verwijder de antenne voor het wassen van de auto in een automatische carwash, anders kan er schade ontstaan.**
- **Bij het terugplaatsen van de antenne is het voor een goede ontvangst van belang dat de antenne goed wordt vastgedraaid en dat de antenne rechtop staat. Maar het kan verwijderd worden wanneer het voertuig geparkeerd.**

Haaienvinantenne (indien van toepassing)

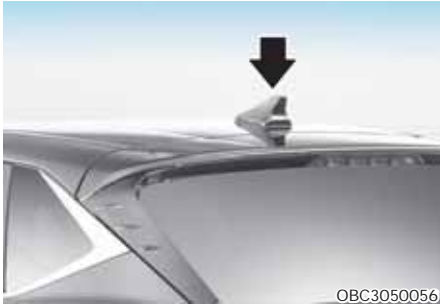

De haaienvinantenne ontvangt de verzonden data. (GPS)

i Informatie

Sommige modellen hebben geen audiosysteem (plastic afdekplaat) en hebben geen voedingskabel voor de radio. Als u dus een originele of andere radio wilt aansluiten voor het beluisteren van radiostations, raden wij u aan om de voedingskabel te gebruiken die verkrijgbaar is bij een officiële HYUNDAI-dealer.

Audiobediening op stuurwiel (indien van toepassing)



De audiobedieningsschakelaars op het stuurwiel dienen voor uw gemak.

AANWIJZING

Bedien nooit meerdere schakelaars van het audio-schakelaarpaneel tegelijktijd.

VOLUME (VOL + / VOL -) (1)

- Beweeg de VOLUME-schakelaar naar boven om het volume te verhogen.
- Beweeg de VOLUME-schakelaar omlaag om het volume te verlagen.

SEEK/PRESET (^ / v) (2)

Als de toets SEEK/PRESET gedurende 0,8 seconden of langer naar boven of beneden wordt gedrukt, werkt hij in de volgende modi.

Radiomodus

Werkt als schakelaar AUTO SEEK. Deze zal blijven ZOEKEN tot u de toets loslaat.

Mediamodus

Werkt als schakelaar FF/REW.

Als de schakelaar SEEK/PRESET naar boven of beneden wordt gedrukt, werkt hij in de volgende modi.

Radiomodus

Werkt als schakelaar UP/DOWN voor PRESET STATION.

Mediamodus

Werkt als schakelaar TRACK UP/DOWN.

MODE (☉) SCHAKELAAR (3)

Druk op de toets MODE om radio/media/Bluetooth Audio, enz. te selecteren.

MUTE (M) (4, indien van toepassing)

- Druk op de toets om het geluid te dempen.
- Druk nogmaals op de toets om het geluid in te schakelen.

 Informatie

Meer informatie over de bedieningstoetsen van het audiosysteem vindt u op de volgende bladzijden in dit hoofdstuk.

Infotainmentsysteem (indien van toepassing)

Als uw auto is uitgerust met extra navigatie, raadpleeg dan de afzonderlijk meegeleverde handleiding van het infotainmentsysteem.

Spraakherkenning (indien van toepassing)



Er is een breed scala aan infotainment-functies dat met spraakherkenning kan worden bediend (1).

Als uw auto is uitgerust met extra navigatie, raadpleeg dan de afzonderlijk meegeleverde handleiding van het infotainmentsysteem.

Bluetooth® Draadloze technologie handsfree (indien van toepassing)



U kunt de telefoon draadloos gebruiken met behulp van de Bluetooth® draadloze technologie.

- (1) Bellen/beantwoorden-toets
- (2) Toets gesprek beëindigen
- (3) LHD-microfoon
- (4) RHD-microfoon

- Audio: Zie "AUDIO" in dit hoofdstuk voor meer informatie.
- Navigatie: Gedetailleerde informatie over de Bluetooth® draadloze technologie handsfree kunt u vinden in het apart bijgeleverde instructieboekje.

De werking van een autoradio

FM-ontvangst

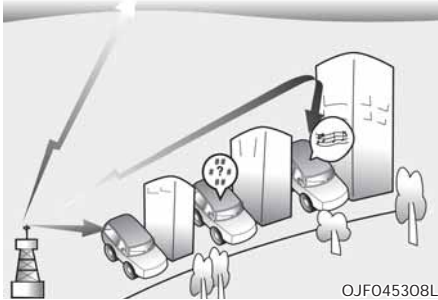

AM en FM radiosignalen worden door het radiostation uitgezonden. Deze signalen worden ontvangen door de radioantenne op het spatscherm van uw wagen. Dit signaal wordt dan ontvangen door de radio en doorgestuurd naar de luidsprekers.

Als een krachtig radiosignaal uw wagen bereikt zorgt de moderne techniek van uw geluidsinstallatie voor een hoge kwaliteit van de geluidsweergave. In sommige gevallen is het ontvangen signaal echter niet krachtig en helder.

Dit kan worden veroorzaakt door bijvoorbeeld de afstand tot het radiostation, andere krachtige stations of de aanwezigheid van gebouwen, bruggen of grotere obstakels in het desbetreffende gebied.

AM (MW, LW)-ontvangst

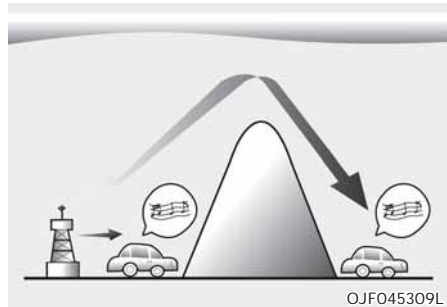

In het algemeen is de ontvangst van AM signalen beter dan van FM signalen. Dit komt doordat AM radiogolven met een lage frequentie worden uitgezonden. Deze lange golven met een lage frequentie volgen het aardoppervlak en verplaatsen zich niet recht in de atmosfeer. Bovendien ontwijken ze obstakels zodat over het algemeen een betere signaal weergave het gevolg is.

FM radiostation

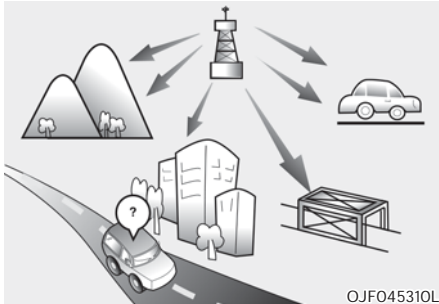

FM signalen worden met een hoge frequentie uitgezonden en volgen hierbij niet het aardoppervlak. Daarom ontstaat bij FM uitzendingen op een relatief korte afstand van het radiostation vervorming. Bovendien ondervinden FM signalen nadelige invloeden door gebouwen, bergen of andere obstakels. Dit kan een geluidswaergeving tot gevolg hebben waardoor u veronderstelt dat uw geluidsinstallatie niet in orde is. De volgende condities zijn normaal en duiden niet op een storing:

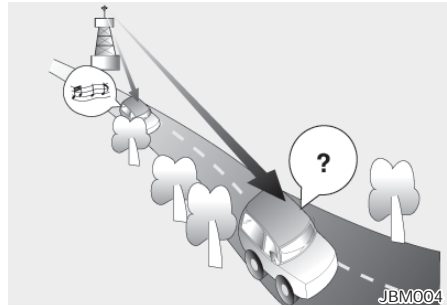

- Vervorming - Tijdens het rijden kan de afstand ten opzichte van het radiostation gewijzigd worden, het signaal wordt zwakker en er treedt vervorming op. In een dergelijk geval adviseren wij u op een ander en krachtiger station af te stemmen.
- Flutter - Zwakke FM signalen of grote obstakels tussen de zender en de radio vervormen het signaal waardoor er flutter ontstaat. Deze storing kan iets worden onderdrukt door de hoge tonen te verminderen.

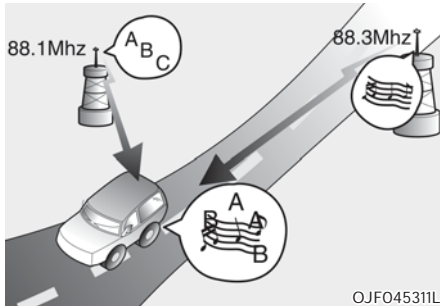

- Radiostation Wisselen - Bij het zwakker worden van het FM signaal is het mogelijk dat het signaal van een nabij gelegen, krachtige zender op dezelfde frequentie wordt ontvangen. Dit komt omdat uw radio is ontworpen om op het sterkste signaal af te stemmen. In dit geval adviseren wij u een andere zender op te zoeken.
- Multi-Path Annulering - Als radiosignalen vanuit diverse richtingen worden ontvangen heeft dit vervorming tot gevolg. Dit kan worden veroorzaakt door een direct en een gereflecteerd signaal van hetzelfde station of door signalen van twee stations met dicht bij elkaar liggende frequenties. In dit geval adviseren wij u op een andere zender af te stemmen.

Gebruik van een mobiele telefoon of radiozender

Bij gebruik van een mobiele telefoon in de auto kan de audio apparatuur storende geluiden voortbrengen. Dit betekent niet dat er iets verkeerd is met de audio-apparatuur. In dat geval moet de mobiele telefoon op een zo groot mogelijke afstand van de audioapparatuur worden gebruikt.

AANWIJZING

Bij gebruik van een mobiele telefoon of een radiozender in de auto, moet een afzonderlijke antenne worden gemoniteerd. Door het gebruik van een mobiele telefoon of radiozender met een interne antenne, kunnen storingen aan de elektrische installatie van de auto worden veroorzaakt en kan de veilige werking van de auto in gevaar komen.



WAARSCHUWING

Gebruik geen mobiele telefoon tijdens het rijden. Parkeer de auto op een veilige plaats bij gebruik van een mobiele telefoon.

AUDIO (ZONDER TOUCHSCREEN)

Systeemindeling - bedieningspaneel



(1) AUDIO toets

- Druk hierop om het radio-/media modusselectievenster weer te geven.
- Wanneer het modusselectievenster wordt weergegeven, draai de knop [TUNE] om de gewenste radio modus te selecteren en druk vervolgens de knop in.
- Wanneer Modus pop-up niet geselecteerd is in [MENU/CLOCK] ► **Mode pop-up**, druk dan op de [AUDIO]-toets op het bedieningspaneel om de modus te wijzigen. Telkens wanneer u op de [AUDIO]-toets op het bedieningspaneel drukt, schakelt de modus tussen radio ► media.

(2) Toets PHONE

- Druk op de knop om het verbinden van een mobiele telefoon via Bluetooth te starten.
- Nadat een Bluetooth-telefoonverbinding tot stand is gebracht, drukt u op de knop voor toegang tot het Bluetooth-telefoonmenu.

(3) Toets FAV

- Tijdens het luisteren naar de radio, drukt u op de knop om naar de volgende pagina van de voorkeuzelijst te gaan.

(4) POWER-toets/VOL-knop

- Indrukken om het systeem in of uit te schakelen.
- Draai de knop naar links of rechts om het volume van het systeemgeluid aan te passen.

* Het uiterlijk en de lay-out van het systeem kan verschillen afhankelijk van het voertuigmodel en de specificaties.



(5) Toets SEEK/TRACK

- Wijzig de zender/nummer/bestand.
- Tijdens het luisteren naar de radio, druk en houd de knop ingedrukt om naar een zender te zoeken.
- Tijdens het afspelen van media, druk en houd de knop ingedrukt om terug- of snel vooruit te spoelen (uitgezonderd voor de Bluetooth-audiomodus).

(6) SETUP-toets/CLOCK-toets

- Druk op de knop om naar het menuscherm voor de huidige modus te gaan.
- Druk en houd de knop ingedrukt om naar het tijdstellingsscherm te gaan.

(7) Knop-TUNE/knop-FILE AND/toets-ENTER

- Tijdens het luisteren naar de radio, draai aan de knop om de frequentie aan te passen.
- Tijdens het afspelen van media, draai aan de knop om een nummer/bestand te zoeken (uitgezonderd voor de Bluetooth-audiomodus).

- Druk tijdens het zoeken door aan de knop te draaien, op deze knop om het huidige nummer/bestand te selecteren (behalve in de Bluetooth-audiomodus).

(8) Nummertoeetspen (1 RPT~ 4 BACK)

- Tijdens het luisteren naar de radio, drukt u op de knop om te luisteren naar een radiozender.
- Tijdens het luisteren naar de radio, druk en houd de knop ingedrukt om het huidige radiostation in de voorprogrammatie op te slaan.
- In de USB/Bluetooth-audio-modus, drukt u op de toets [1 RPT] om de modus herhaald afspelen te wijzigen. Druk op de toets [2 SHFL] om de willekeurige afspeelmodus te wijzigen.
- Druk op de toets [4 BACK] om terug te keren naar het vorige scherm (behalve bij de lijst met voorkeuzes).

* Het uiterlijk en de lay-out van het systeem kan verschillen afhankelijk van het voertuigmodel en de specificaties.

■ Type B



(met Bluetooth® Draadloze technologie)

(1) Toets SEEK/TRACK

- Wijzig de zender/nummer/bestand.
- Tijdens het luisteren naar de radio, druk en houd de knop ingedrukt om naar een zender te zoeken.
- Tijdens het afspelen van media, druk en houd de knop ingedrukt om terug- of snel vooruit te spoelen (uitgezonderd voor de Bluetooth-audiomodus).

(2) SETUP-toets/CLOCK-toets

- Druk op de knop om naar het menuscherm voor de huidige modus te gaan.
- Druk en houd de knop ingedrukt om naar het tijdinstellingsscherm te gaan.

(3) Knop-TUNE/knop-FILE AND/toets-ENTER

- Tijdens het luisteren naar de radio, draai aan de knop om de frequentie aan te passen.
- Tijdens het afspelen van media, draai aan de knop om een nummer/bestand te zoeken (uitgezonderd voor de Bluetooth-audiomodus).

- Druk tijdens het zoeken door aan de knop te draaien, op deze knop om het huidige nummer/bestand te selecteren (behalve in de Bluetooth-audiomodus).

(4) AUDIO toets

- Druk hierop om het radio-/media modusselectievenster weer te geven.
- Wanneer het modusselectievenster wordt weergegeven, draai de knop [TUNE] om de gewenste radio modus te selecteren en druk vervolgens de knop in.
- Wanneer Modus pop-up niet geselecteerd is in [MENU/CLOCK] ► **Mode pop-up**, druk dan op de [AUDIO]-toets op het bedieningspaneel om de modus te wijzigen. Telkens wanneer u op de [AUDIO]-toets op het bedieningspaneel drukt, schakelt de modus tussen radio ► media.

* Het uiterlijk en de lay-out van het systeem kan verschillen afhankelijk van het voertuigmodel en de specificaties.

■ Type B



(met *Bluetooth®* Draadloze technologie)

(5) **Toets PHONE**

- Druk op de knop om het verbinden van een mobiele telefoon via Bluetooth te starten.
- Nadat een Bluetooth-telefoonverbinding tot stand is gebracht, drukt u op de knop voor toegang tot het Bluetooth-telefoonmenu.

(6) **Toets FAV**

- Tijdens het luisteren naar de radio, drukt u op de knop om naar de volgende pagina van de voorkeuzelijst te gaan.

(7) **POWER-toets/VOL-knop**

- Indrukken om het systeem in of uit te schakelen.
- Draai de knop naar links of rechts om het volume van het systeemgeluid aan te passen.

(8) **Nummertoespen (1 RPT~ 4 BACK)**

- Tijdens het luisteren naar de radio, drukt u op de knop om te luisteren naar een radiozender.
- Tijdens het luisteren naar de radio, druk en houd de knop ingedrukt om het huidige radiostation in de voorprogrammatie op te slaan.
- In de USB/Bluetooth-audiomodus, drukt u op de toets [1 RPT] om de modus herhaald afspelen te wijzigen. Druk op de toets [2 SHFL] om de willekeurige afspeelmodus te wijzigen.
- Druk op de toets [4 BACK] om terug te keren naar het vorige scherm (behalve bij de lijst met voorkeuzers).

* Het uiterlijk en de lay-out van het systeem kan verschillen afhankelijk van het voertuigmodel en de specificaties.

Systeemindeling - Audiobediening op stuurwiel



(Model met *Bluetooth*®)

* Het uiterlijk en de lay-out van het systeem kan verschillen afhankelijk van het voertuigmodel en de specificaties.

(1) Toets MUTE

- Druk op de knop om het systeem te dempen of op te heffen.
- Tijdens een telefoongesprek indrukken om de microfoon uit of weer in te schakelen.
- Tijdens het afspelen van media, drukt u op de knop om het afspelen te pauzeren of te hervatten. (indien van toepassing)

(2) Toets MODE

- Druk op de knop om te schakelen tussen radio- en mediamodi.
- Druk en houd de knop ingedrukt om het systeem in of uit te schakelen.

(3) Volumeschakelaar

- Duw omhoog of omlaag om het volume aan te passen.

(4) Hendel omhoog/omlaag

- Wijzig de zender/nummer/bestand.
- Tijdens het luisteren naar de radio, drukt u op de knop om te luisteren naar de vorige/volgende opgeslagen radiozender.
- Tijdens het luisteren naar de radio, druk en houd de knop ingedrukt om naar een zender te zoeken.
- Tijdens het afspelen van media, druk en houd de knop ingedrukt om terug- of snel vooruit te spoelen (uitgezonderd voor de Bluetooth-audiomodus).

(5) Toets bellen/beantwoorden

- Druk op de knop om het verbinden van een mobiele telefoon via Bluetooth te starten.
- Druk nadat via Bluetooth-telefoonverbinding is gemaakt hierop, om uw belgeschiedenis te openen. Druk op de knop en houd hem ingedrukt om het meest recente telefoonnummer te bellen. Wanneer een oproep binnenkomt, drukt u op de knop om de oproep te beantwoorden.
- Tijdens een gesprek, drukt u op de knop op om te schakelen tussen het actieve gesprek en het gesprek in wacht. Druk en houd de knop ingedrukt om het gesprek te schakelen tussen het systeem en de mobiele telefoon.

(6) Toets gesprek beëindigen

- Als er een oproep binnenkomt, wijst u die af.
- Tijdens een gesprek, beëindigt u het gesprek.

**WAARSCHUWING****- Over rijden**

- Bedien het systeem niet tijdens het rijden. Rijden terwijl u afgeleid bent, kan leiden tot verlies van controle over het voertuig, wat kan leiden tot een ongeval, ernstig persoonlijk letsel of de dood. De primaire verantwoordelijkheid van de bestuurder is de veilige en legale bediening van een voertuig, en alle handapparaten, apparaten of voertuigsystemen die de aandacht van de bestuurder afleiden van deze verantwoordelijkheid, mogen nooit tijdens het gebruik van het voertuig worden gebruikt.
- Kijk niet tijdens het rijden naar het scherm. Rijden terwijl u wordt afgeleid, kan leiden tot een verkeersongeval. Stop uw voertuig op een veilige locatie voordat u functies gebruikt die meerdere bewerkingen vereisen.
- Stop eerst uw voertuig voordat u uw mobiele telefoon gebruikt. Het gebruik van een mobiele telefoon tijdens het rijden kan leiden tot een verkeersongeval. Gebruik indien nodig de Bluetooth Handsfree-functie om te bellen en houd de oproep zo kort mogelijk.
- Houd het volume laag genoeg om externe geluiden te horen. Rijden zonder de mogelijkheid om externe geluiden te horen kan leiden tot een verkeersongeval. Langdurig naar een luid volume luisteren kan gehoorbeschadiging veroorzaken.

**WAARSCHUWING****- Over het omgaan met het systeem**

- Demonteer het systeem niet en breng geen wijzigingen aan. Als u dit wel doet, kan dat resulteren in een ongeeluk, brand of een elektrische schok.
- Laat geen vloeistoffen of vreemde stoffen in het systeem komen. Vloeistoffen of vreemde stoffen kunnen schadelijke dampen, een brand of systeemstoringen veroorzaken.
- Stop met het gebruik van het systeem als het niet goed functioneert, zoals geen audio-uitvoer of weergave. Als u het systeem blijft gebruiken wanneer het niet goed functioneert, kan dit leiden tot een brand, elektrische schok of systeemstoring.
- Raak tijdens onweer of bliksem de antenne niet aan, omdat dit kan leiden tot een elektrische schok.

AANWIJZING

Fabrikant: HYUNDAI MOBIS Co., Ltd.
203, Teheran-ro, Gangnam-gu, Seoul,
06141, Korea
Tel: +82-31-260-2707

**Informatie - Over het bedienen van het systeem**

- Gebruik het systeem terwijl de motor draait. Als u het systeem lange tijd gebruikt terwijl de motor is gestopt, kan de accu ontladen worden.
- Installeer geen niet-goedgekeurde producten. Het gebruik van niet-goedgekeurde producten kan een fout veroorzaken tijdens het gebruik van het systeem. Systeemfouten die worden veroorzaakt door het installeren van niet-goedgekeurde producten vallen niet onder de garantie.

i Informatie - Over het omgaan met het systeem

- Oefen geen overmatige kracht uit op het systeem. Overmatige druk op het scherm kan het LCD-paneel of het aanraakpaneel beschadigen.
- Zorg ervoor dat u bij het reinigen van het scherm of het toetsenpaneel de motor afzet en een zachte, droge doek gebruikt. Als u het scherm of de toetsen afveegt met een ruwe doek of met oplosmiddelen (alcohol, benzeen, verfverdunder, enz.), kan het oppervlak krassen bezorgen of chemisch beschadigen.
- Als u een luchtverfrisser van een vloeibaar type op het ventilatierooster bevestigt, kan het oppervlak van het rooster vervormd raken door de stromende lucht.
- Als u het geplaatste apparaat op een andere positie wilt installeren, informeer dan bij uw leverancier of servicecentrum. Technische expertise is vereist om het apparaat te installeren of te demonteren.

AANWIJZING

- Als u problemen ondervindt met het systeem, neemt dan contact op met het verkooppunt of de verdeler.
- Wanneer het infotainmentsysteem in een elektromagnetische omgeving wordt geplaatst, ontstaat mogelijk ruis.

Het systeem in- of uitschakelen

Start de motor om de radio in te schakelen.

- Als u het systeem tijdens het rijden niet wilt gebruiken, kunt u het systeem uitschakelen door op de toets **[PWR]** op het bedieningspaneel te drukken. Om het systeem opnieuw te gebruiken, drukt u nogmaals op de toets **[PWR]**.
- Nadat u de motor heeft uitgezet, wordt het systeem na enige tijd of zodra u het bestuurdersportier opent, automatisch uitgeschakeld.
- Afhankelijk van het automodel of de specificaties kan het systeem worden uitgeschakeld zodra u de motor uitzet.
- Wanneer u het systeem weer inschakelt, zullen de vorige modus en instellingen intact blijven.



WAARSCHUWING

- Sommige functies kunnen om veiligheidsredenen worden uitgeschakeld terwijl het voertuig in beweging is. Ze werken alleen wanneer het voertuig stopt. Parkeer uw voertuig op een veilige locatie voordat u één van deze gebruikt.
- Stop met het gebruik van het systeem als het niet goed functioneert, zoals geen audio-uitvoer of weergave. Als u het systeem blijft gebruiken wanneer het niet goed functioneert, kan dit leiden tot een brand, elektrische schok of systeemstoring.



Informatie

U kunt het systeem inschakelen wanneer de contactsleutel in de stand "ACC" of "AAN" geplaatst is. Als u het systeem gedurende langere tijd gebruikt zonder dat de motor draait, loopt de accu af. Als u van plan bent om het systeem lange tijd te gebruiken, start u de motor.

Het display in- of uitschakelen

Om verblinding te voorkomen, kunt u het scherm uitschakelen. Het scherm kan alleen worden uitgeschakeld als het systeem is ingeschakeld.

1. Op het bedieningspaneel, drukt u op de gewenste **[MENU/CLOCK]** toets.
2. Draai wanneer het optieselectievenster wordt weergegeven aan de knop **[TUNE]** om **Display uit** te selecteren en druk vervolgens op de knop.
 - Druk op één van de toetspen op het bedieningspaneel om het scherm weer in te schakelen.

Het leren kennen van de basishandelingen

U kunt een item selecteren of de instellingen aanpassen met behulp van de nummertoeetsen en de toets **[TUNE]** op het bedieningspaneel.

Selecteer een item

Genummerde items

Druk de bijbehorende cijfertoets in.

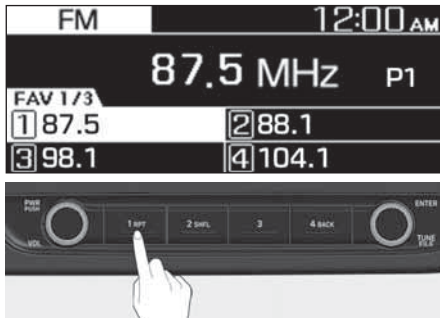

Ongenummerde items

Draai de knop **[TUNE]** om het gewenste item te selecteren en druk vervolgens de knop in.



De instellingen wijzigen

Draai aan de knop **[TUNE]** om de waarde aan te passen en druk vervolgens op de knop om de wijzigingen op te slaan.

Draai de knop **[TUNE]** naar rechts om de waarde te verhogen en draai de knop **[TUNE]** naar links om de waarde te verlagen.

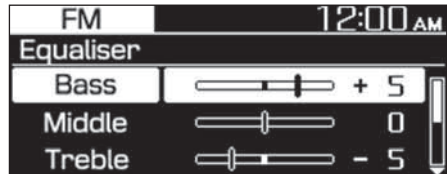

* Het uiterlijk en de lay-out van het systeem kan verschillen afhankelijk van het voertuigmodel en de specificaties.

RADIO

De radio inschakelen

1. Op het bedieningspaneel, drukt u op de gewenste [AUDIO] toets.
2. Wanneer het modusselectievenster wordt weergegeven, draai de knop [TUNE] om de gewenste radiomodus te selecteren en druk vervolgens de knop in.

FM / AM-modus

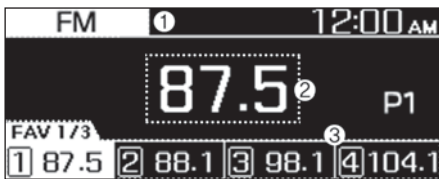

- (1) Ingeschakelde radiomodus
- (2) Informatie over de radiozender
- (3) Voorkeuzelijst

Druk op de toets [MENU/CLOCK] op het bedieningspaneel voor toegang tot de volgende menuoptie:

- **Automatisch opslaan:** Radiozenders opslaan in de voorkeuzelijst.
- **Scan:** Het systeem zoekt naar radiozenders met sterke radiosignalen en speelt elke radiozender gedurende ongeveer vijf seconden af.
- **Geluidsinstellingen:** U kunt de instellingen met betrekking tot geluiden wijzigen, zoals de locatie waar het geluid wordt geconcentreerd en het uitvoerniveau voor elk bereik.
 - **Balance:** Selecteer een locatie waar het geluid in het voertuig geconcentreerd zal worden. Selecteer **Balance**, draai de knop [TUNE] om de gewenste positie te selecteren en druk vervolgens de knop in. Selecteer **Centre** om het geluid in te stellen dat in het voertuig moet worden gecentreerd.
 - **Equalizer:** Pas het uitvoerniveau aan voor elke geluidstoon modus.
 - **Snelheidsafhankelijke volumeregeling:** Stel het volume in dat automatisch moet worden aangepast aan uw rijsnelheid.

AANWIJZING

- **Afhankelijk van de voertuigmodellen of specificaties, kunnen de beschikbare opties variëren.**
- **Afhankelijk van de systeem- of versterkerspecificaties die op uw voertuig worden toegepast, kunnen de beschikbare opties variëren.**
- **Pop-up modus:** Stel in om het modusselectievenster weer te geven wanneer op de toets [AUDIO] op het bedieningspaneel wordt gedrukt.
- **Datum/Tijd:** U kunt de datum en tijd wijzigen die worden weergegeven op het display van het systeem.
 - **Datum instellen:** Stel de datum in die moet worden weergegeven op het display van het systeem.
 - **Tijd instellen:** Stel de tijd in die moet worden weergegeven op het display van het systeem.
 - **Tijdswaergave:** Selecteer om de tijd weer te geven in het 12-uursformaat of het 24-uursformaat.
 - **Display (Aan/uit-knop Off):** Stel de klok in die moet worden weergegeven wanneer het systeem is uitgeschakeld.
- **Taal:** U kunt de taal van het display wijzigen.

FM/AM-modus (Met RDS)

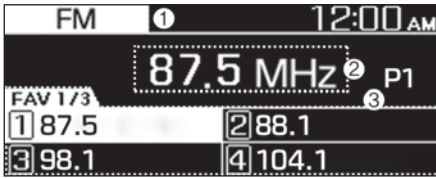

- (1) Ingeschakelde radiomodus
- (2) Informatie over de radiozender
- (3) Voorkeuzelijst

Druk op de toets **[MENU/CLOCK]** op het bedieningspaneel voor toegang tot de volgende menuoptie:

- **Verkeersinformatie:** Activeren of deactiveren van verkeersberichten. Aankondigingen en programma's zullen automatisch ontvangen worden indien ze beschikbaar zijn.
- **Automatisch opslaan:** Radiozenders opslaan in de voorkeuzelijst.
- **Scan:** Het systeem zoekt naar radiozenders met sterke radiosignalen en speelt elke radiozender gedurende ongeveer vijf seconden af.
- **Geluidsinstellingen:** U kunt de instellingen met betrekking tot geluiden wijzigen, zoals de locatie waar het geluid wordt geconcentreerd en het uitvoerniveau voor elk bereik.
 - **Balans:** Selecteer een locatie waar het geluid in het voertuig geconcentreerd zal worden. Selecteer **Balance**, draai de knop **[TUNE]** om de gewenste positie te selecteren en druk vervolgens de knop in. Selecteer **Centre** om het geluid in te stellen dat in het voertuig moet worden gecentreerd.
 - **Equalizer:** Pas het uitvoerniveau aan voor elke geluidstoon modus.
 - **Snelheidsafhankelijke volumeregeling:** Stel het volume in dat automatisch moet worden aangepast aan uw rijsnelheid.

AANWIJZING

- **Afhankelijk van de voertuigmodellen of specificaties, kunnen de beschikbare opties variëren.**
- **Afhankelijk van de systeem- of versterkerspecificaties die op uw voertuig worden toegepast, kunnen de beschikbare opties variëren.**
- **Pop-up modus:** Stel in om het modusselectievenster weer te geven wanneer op de toets **[AUDIO]** op het bedieningspaneel wordt gedrukt.
- **Datum/Tijd:** U kunt de datum en tijd wijzigen die worden weergegeven op het display van het systeem.
 - **Datum instellen:** Stel de datum in die moet worden weergegeven op het display van het systeem.
 - **Tijd instellen:** Stel de tijd in die moet worden weergegeven op het display van het systeem.
 - **Tijdsweggeve:** Selecteer om de tijd weer te geven in het 12-uursformaat of het 24-uursformaat.
 - **Display (Aan/uit-knop Off):** Stel de klok in die moet worden weergegeven wanneer het systeem is uitgeschakeld.
- **Taal:** U kunt de taal van het display wijzigen.

DAB-Modus



- (1) Ingeschakelde radiomodus
- (2) Informatie over de radiozender
- (3) Voorkeuzelijst

Druk op de toets [MENU/CLOCK] op het bedieningspaneel voor toegang tot de volgende menuoptie:

- **Verkeersinformatie:** Activeren of deactiveren van verkeersberichten. Aankondigingen en programma's zullen automatisch ontvangen worden indien ze beschikbaar zijn.
- **Lijst:** Geef alle beschikbare radiozenders weer.
- **Scan:** Het systeem zoekt naar radiozenders met sterke radiosignalen en speelt elke radiozender gedurende ongeveer vijf seconden af.
- **Geluidsinstellingen:** U kunt de instellingen met betrekking tot geluiden wijzigen, zoals de locatie waar het geluid wordt geconcentreerd en het uitvoerniveau voor elk bereik.
 - **Balance:** Selecteer een locatie waar het geluid in het voertuig geconcentreerd zal worden. Selecteer **Balance**, draai de knop [TUNE] om de gewenste positie te selecteren en druk vervolgens de knop in. Selecteer **Centre** om het geluid in te stellen dat in het voertuig moet worden gecentreerd.
 - **Equalizer:** Pas het uitvoerniveau aan voor elke geluidstoon modus.
 - **Snelheidsafhankelijke volumeregeling:** Stel het volume in dat automatisch moet worden aangepast aan uw rijsnelheid.

AANWIJZING

- Afhankelijk van de voertuigmodellen of specificaties, kunnen de beschikbare opties variëren.
- Afhankelijk van de systeem- of versterkerspecificaties die op uw voertuig worden toegepast, kunnen de beschikbare opties variëren.
- **Pop-up modus:** Stel in om het modusselectievenster weer te geven wanneer op de toets [AUDIO] op het bedieningspaneel wordt gedrukt.
- **Datum/Tijd:** U kunt de datum en tijd wijzigen die worden weergegeven op het display van het systeem.
 - **Datum instellen:** Stel de datum in die moet worden weergegeven op het display van het systeem.
 - **Tijd instellen:** Stel de tijd in die moet worden weergegeven op het display van het systeem.
 - **Tijdsweergave:** Selecteer om de tijd weer te geven in het 12-uursformaat of het 24-uursformaat.
 - **Display (Aan/uit-knop Off):** Stel de klok in die moet worden weergegeven wanneer het systeem is uitgeschakeld.
- **Taal:** U kunt de taal van het display wijzigen.

De radiomodus wijzigen

1. Op het bedieningspaneel, drukt u op de gewenste **[AUDIO]** toets.
2. Wanneer het modusselectievenster wordt weergegeven, draai de knop **[TUNE]** om de gewenste radiomodus te selecteren en druk vervolgens de knop in.
 - Telkens wanneer u op de **[MODE]**-toets op het stuurwiel drukt, schakelt de radio over tussen FM en AM.

AANWIJZING

Wanneer Modus pop-up niet geselecteerd is in **[MENU/CLOCK]** ► **Mode pop-up**, druk dan op de **[AUDIO]**-toets op het bedieningspaneel om de radio modus te wijzigen.

Telkens wanneer u op de toets **[AUDIO]** op het bedieningspaneel drukt, schakelt de radio over tussen FM, ► **DAB** (indien van toepassing) en ► **AM**.

Scannen voor beschikbare radiozenders

U kunt een paar seconden naar elke radiozender luisteren om de ontvangst te testen en degene die u wenst te selecteren.

1. Vanuit het radioscherm, drukt u op de toets **[MENU/CLOCK]** op het bedieningspaneel.
2. Draai wanneer het optieselectievenster wordt weergegeven aan de knop **[TUNE]** om **Scannen** te selecteren en druk vervolgens op de knop.
 - Het systeem zoekt naar radiozenders met sterke radiosignalen en speelt elke radiozender gedurende ongeveer vijf seconden af.
3. Druk op de knop **[TUNE]** wanneer u de radiozender hebt gevonden waarnaar u wilt luisteren.
 - U kunt doorgaan met luisteren naar de geselecteerde zender.

Zoeken voor radiozenders

Om naar de vorige of volgende beschikbare radiozender te zoeken, drukt u op de toets [**< SEEK**] / toets [**TRACK >**] op het bedieningspaneel.

- U kunt ook drukken en de toets [**<SEEK**] / toets [**TRACK >**] ingedrukt houden en om snel naar frequenties te zoeken. Wanneer u de toets loslaat, wordt automatisch een radiozender met een sterk signaal geselecteerd.

Als u de exacte frequentie kent van de radiozender die u wilt beluisteren, draai dan aan de knop **[TUNE]** op het bedieningspaneel om de frequentie te wijzigen.

Radiozenders opslaan

U kunt uw favoriete radiozenders opslaan en ernaar luisteren door ze te selecteren uit de voorkeuzelijst.

De huidige radiozender opslaan

Tijdens het luisteren naar de radio, drukt en houdt u de gewenste nummertoes op het bedieningspaneel ingedrukt.

- De radiozender waarnaar u luistert, wordt toegevoegd aan het geselecteerde nummer.
- Druk op de **[FAV]**-toets om de volgende pagina van de voorkeuzelijst.

AANWIJZING

- **U kunt tot maximaal 12 radiozenders opslaan in elke modus.**
- **Als een zender al op het geselecteerde voorkeuzenummer is opgeslagen, zal de zender vervangen worden door de zender waarnaar u luistert.**

De automatische opslagfunctie gebruiken

U kunt naar radiozenders in uw regio zoeken waar een sterk signaal aanwezig is. De resultaten van uw zoekopdracht kunnen automatisch in de voorkeuzelijst worden opgeslagen.

1. Vanuit het radioscherm, drukt u op de toets **[MENU/CLOCK]** op het bedieningspaneel.
2. Draai wanneer het optieselectievenster wordt weergegeven aan de knop **[TUNE]** om Automatisch opslaan te selecteren en druk vervolgens op de knop.

Luisteren naar opgeslagenradiozenders

FM/AM-modus

1. Bevestig het voorkeuzenummer voor de radiozender waarnaar u wilt luisteren.
 - Druk op de **[FAV]**-toets om de volgende pagina van de voorkeuzelijst.
2. Op het bedieningspaneel, drukt u op de gewenste nummertoes.
 - U kunt ook de omhoog-/omlaag-schakelaar op het stuurwiel indrukken om de zender te wijzigen.

MEDIASPELER

Gebruik van de mediaspeler

U kunt muziek afspelen die is opgeslagen op verschillende media-opslagapparaten, zoals USB-opslagapparaten of smartphones.

1. Verbind een apparaat met de USB-poort van uw voertuig.
 - Het afspelen kan onmiddellijk starten, afhankelijk van het apparaat dat u met het systeem verbindt.
2. Op het bedieningspaneel, drukt u op de gewenste [AUDIO]-toets.
3. Wanneer het modusselectievenster wordt weergegeven, draai de knop [TUNE] om de gewenste radio modus te selecteren en druk vervolgens de knop in.

AANWIJZING

- Om de mediaspeler in de iPod-modus te starten, drukt u op de toets [AUDIO] op het bedieningspaneel.
- U kunt de modus ook wijzigen door herhaaldelijk op de toets [MODE] op het stuurwiel te drukken.
- Zorg ervoor dat u externe USB-apparaten aansluit en loskoppelt terwijl het systeem is uitgeschakeld.
- Wanneer Modus pop-up niet geselecteerd is in [MENU/CLOCK] ► en Mode pop-up, druk dan op de [AUDIO]-toets op het bedieningspaneel om de mediaspeler te wijzigen.
- Telkens wanneer u op de [AUDIO]-toets op het bedieningspaneel drukt, schakelt de mediamodus tussen USB ► en Bluetooth-audio.
- Afhankelijk van de voertuigmodellen en specificaties, kunnen de beschikbare toetspen of het uiterlijk en de indeling van de USB-poort in uw voertuig variëren.

- Verbind een smartphone of een MP3-apparaat niet simultaan met het systeem via meerdere methoden zoals USB en Bluetooth. Anders kan het geluid vervormen of een systeemstoring ontstaan.
- Wanneer de equalizerfunctie van het verbonden apparaat en de Tooninstellingen van het systeem beide worden geactiveerd, kunnen de effecten elkaar beïnvloeden en kan dit tot geluidsverlies of vervorming leiden. Deactiveer indien mogelijk de equalizerfunctie van het apparaat.

Gebruik van de USB-modus

U kunt mediabestanden afspelen die zijn opgeslagen op draagbare apparaten, zoals USB-opslagapparaten en MP3-spelers. Controleer compatibele USB-opslagapparaten en bestandsspecificaties voordat u de USB-modus gebruikt.

Verbind uw USB-apparaat met de USB-poort in het voertuig.

- Het afspelen start onmiddellijk.
- Druk op de toets [AUDIO] op het bedieningspaneel om het modusselectievenster weer te geven, draai aan de toets [TUNE] om USB te selecteren en druk vervolgens op de toets.



- (1) Huidig bestandsnummer en totaal aantal bestanden
- (2) Afspeeltijd
- (3) Informatie over het liedje dat momenteel wordt afgespeeld

Druk op de toets [**MENU/CLOCK**] op het bedieningspaneel voor toegang tot de volgende menuoptie:

- **Lijst:** Toegang tot de lijst met bestanden.
- **Mappenlijst:** Toegang tot de mappenlijst.
- **Informatie:** Informatie weergegeven over het muziekstuk dat op dat moment wordt afgespeeld.
- **Geluidsinstellingen:** U kunt de instellingen met betrekking tot geluiden wijzigen, zoals de locatie waar het geluid wordt geconcentreerd en het uitvoerniveau voor elk bereik.
 - **Balance:** Selecteer een locatie waar het geluid in het voertuig geconcentreerd zal worden. Selecteer **Balance**, draai de knop [**TUNE**] om de gewenste positie te selecteren en druk vervolgens de knop in. Selecteer **Centre** om het geluid in te stellen dat in het voertuig moet worden gecentreerd.
 - **Equalizer:** Pas het uitvoerniveau aan voor elke geluidstoon modus.
 - **Snelheidsafhankelijke volumeregeling:** Stel het volume in dat automatisch moet worden aangepast aan uw rijsnelheid.

AANWIJZING

- **Afhankelijk van de voertuigmodellen of specificaties, kunnen de beschikbare opties variëren.**
- **Afhankelijk van de systeem- of versterkerspecificaties die op uw voertuig worden toegepast, kunnen de beschikbare opties variëren.**
- **Informatie over het muziekstuk (Media Display):** Selecteer informatie zoals Map/Bestand of **Artiest/Titel/Album** om tijdens het afspelen van MP3-bestanden weer te geven.
- **Pop-up modus:** Stel in om het modusselectievenster weer te geven wanneer op de toets [**AUDIO**] op het bedieningspaneel wordt gedrukt.
- **Datum/Tijd:** U kunt de datum en tijd wijzigen die worden weergegeven op het display van het systeem.
 - **Datum instellen:** Stel de datum in die moet worden weergegeven op het display van het systeem.
 - **Tijd instellen:** Stel de tijd in die moet worden weergegeven op het display van het systeem.
 - **Tijdsweergave:** Selecteer om de tijd weer te geven in het 12-uursformaat of het 24-uursformaat.
 - **Display (Aan/uit-knop Off):** Stel de klok in die moet worden weergegeven wanneer het systeem is uitgeschakeld.
- **Taal:** U kunt de taal van het display wijzigen.

Terugspoelen/vooruitspoelen

Houd de toets [toets [< **SEEK**] button / [**TRACK** >] op het bedieningspaneel ingedrukt.

- U kunt ook op de hendel Omhoog/Omlaag op het stuurwiel drukken en hem ingedrukt houden.

Herstarten van het huidige afspelen

Druk op de toets [**< SEEK**] op het bedieningspaneel nadat het nummer gedurende de 2 seconden is afgespeeld.

- U kunt ook de omhoogschakelaar op het stuurwiel indrukken.

Afspelen van het vorige of volgende liedje

Druk binnen de eerste 2 seconden van het huidige nummer op de toets [**< SEEK**] om het vorige nummer op het bedieningspaneel af te spelen. Om het volgende liedje af te spelen, drukt u op de toets [**TRACK>**] op het bedieningspaneel.

- Als er meer dan 2 seconden speeltijd zijn verstreken, drukt u tweemaal op de toets [**< SEEK**] op het bedieningspaneel om het vorige nummer af te spelen.
- U kunt ook op de hendel Omhoog/Omlaag op het stuurwiel drukken.

AANWIJZING

Druk op de [**MENU/CLOCK**]-toets op het bedieningspaneel om het modusselectievenster weer te geven, draai aan de toets [**TUNE**] om het gewenste nummer te zoeken en druk op de toets om het bestand af te spelen.

Herhaaldelijk afspelen

Op het bedieningspaneel, drukt u op de gewenste [**1 RPT**] toets. De modus herhaald afspelen verandert tekens wanneer u erop drukt. Zal het overeenkomstige moduspictogram op het scherm worden weergegeven.

In willekeurige volgorde afspelen

Op het bedieningspaneel, drukt u op de gewenste [**2 SHFL**] toets. De modus willekeurig afspelen wordt geactiveerd of gedeactiveerd tekens wanneer u erop drukt. Wanneer u de modus willekeurig afspelen activeert, zal het overeenkomstige moduspictogram op het scherm worden weergegeven.

AANWIJZING

Afhankelijk van het verbonden Bluetooth-apparaat of mobiele telefoon worden herhalingen en commando's in willekeurige volgorde mogelijk niet ondersteund.

Naar mappen zoeken

1. Op het bedieningspaneel, drukt u op de gewenste [**MENU/CLOCK**]-toets.
2. Draai wanneer het optieselectievenster wordt weergegeven aan de knop [**TUNE**] om Mappenlijst te selecteren en druk vervolgens op de knop.
3. Navigeer naar de gewenste map in de **Mappenlijst** en druk dan op de [**TUNE**]-knop.
 - Het eerste muziekstuk in de geselecteerde map wordt afgespeeld.

i Informatie

- Start de motor van uw voertuig voordat u een USB-apparaat met uw systeem verbindt. Het starten van de motor met een USB-apparaat verbonden aan het systeem kan het USB-apparaat beschadigen.
- Pas op voor statische elektriciteit wanneer u een USB-apparaat aansluit of loskoppelt. Een statische ontlading kan een systeemstoring veroorzaken.
- Zorg ervoor dat uw lichaam of externe objecten niet in contact komen met de USB-poort. Als u dit wel doet, kan dit een ongeluk of systeemstoring veroorzaken.
- Sluit een USB-connector niet herhaaldelijk aan en af binnen korte tijd. Als u dit wel doet, kan dit een fout in het apparaat of een systeemstoring veroorzaken.
- Gebruik het USB-apparaat niet voor andere doeleinden dan het afspelen van muziekbestanden. Het gebruik van USB-accessoires voor opladen of verwarmen kan slechte prestaties of een systeemstoring veroorzaken.

AANWIJZING

- Gebruik geen verlengkabel wanneer u een USB-opslagapparaat verbindt. Verbind het rechtstreeks met de USB-poort. Als u een USB-hub of verlengkabel gebruikt, wordt het apparaat mogelijk niet herkend.
- Steek een USB-connector volledig in de USB-poort. Als u dit niet doet, kan dit een communicatiefout veroorzaken.
- Wanneer u een USB-opslagapparaat ontkoppelt, kan er een vervormd geluid optreden.
- Het systeem kan alleen bestanden afspelen die zijn gecodeerd in een standaardformaat.
- De volgende types van USB-apparaten worden mogelijk niet herkend of werken niet correct:
 - Versleutelde MP3-spelers
 - USB-apparaten worden niet herkend als verwisselbare schijven
- Afhankelijk van zijn toestand wordt een USB-apparaat mogelijk niet herkend.
- Sommige USB-apparaten zijn mogelijk niet compatibel met uw systeem.
- Afhankelijk van het type, de capaciteit of het bestandsformaat van het USB-apparaat, kan de USB-herkenningstijd langer zijn.
- Het weergeven van afbeeldingen en het afspelen van video's wordt niet ondersteund.

BLUETOOTH

Verbinding maken met Bluetooth-apparaten

Bluetooth is een draadloze netwerktechnologie met een kort bereik. Via Bluetooth kunt u draadloze apparaten in de buurt draadloos verbinden om gegevens tussen verbonden apparaten te verzenden en te ontvangen. Dit stelt u in staat om uw apparaten effectief te gebruiken.

Om Bluetooth te gebruiken, moet u eerst een geschikt Bluetooth-apparaat met uw systeem verbinden, zoals een mobiele telefoon of een MP3-speler. Zorg ervoor dat het apparaat dat u wilt verbinden Bluetooth ondersteunt.



WAARSCHUWING

Parkeer uw voertuig op een veilige locatie voordat u Bluetooth-apparaten verbindt. Afgeleid rijden kan een verkeersongeval veroorzaken en leiden tot persoonlijk letsel of de dood.

AANWIJZING

- Op uw systeem kunt u alleen de functies Bluetooth Handsfree en Audio gebruiken. Verbind een mobiel apparaat dat beide functies ondersteunt.
- Sommige Bluetooth-apparaten kunnen storingen in het infotainmentsysteem veroorzaken of interferentiegeluiden maken. Het probleem kan in dit geval mogelijk worden verholpen door het apparaat te verplaatsen.
- Afhankelijk van het verbonden Bluetooth-apparaat of mobiele telefoon, worden sommige functies mogelijk niet ondersteund.
- Als het systeem niet stabiel is vanwege een communicatiefout in het voertuig Bluetooth-apparaat, verwijdert u de gekoppelde apparaten en verbindt u de Bluetooth-apparaten opnieuw.

- Als de Bluetooth-verbinding niet stabiel is, volgt u deze stappen om het opnieuw te proberen.
 1. Deactiveer Bluetooth en activeer het op het apparaat. Verbind vervolgens het apparaat opnieuw.
 2. Schakel het apparaat uit en weer in. Maak opnieuw verbinding.
 3. Verwijder de batterij uit het apparaat en installeer deze opnieuw. Schakel het apparaat vervolgens in en verbind het opnieuw.
 4. Maak de registratie van de Bluetooth-koppeling op zowel het systeem als het apparaat ongedaan en registreer u opnieuw en verbind ze.

De Bluetooth-verbinding is niet beschikbaar wanneer de Bluetooth-functie van het apparaat is uitgeschakeld. Zorg ervoor dat de Bluetoothfunctie van het apparaat is ingeschakeld.

Apparaten koppelen met uw systeem

Voor Bluetooth-verbinding, koppelt u eerst uw apparaat met uw systeem om het toe te voegen aan de lijst met Bluetooth-apparaten van het systeem. U kunt tot maximaal vijf apparaten registreren.

1. Vanuit het bedieningspaneel, drukt u op de toets [PHONE] en selecteert **Telefooninstellingen** ► **Nieuw apparaat toevoegen**.
 - Als u voor het eerst een apparaat met uw systeem koppelt, kunt u ook op de toets Call/Answer op het stuurwiel drukken.
2. Op het Bluetooth-apparaat dat u wilt verbinden, activeert u Bluetooth, zoekt u naar het systeem van uw voertuig en selecteert u het vervolgens.
 - Controleer de Bluetooth-naam van het systeem, die wordt weergegeven in het nieuwe pop-upvenster voor registratie op het systeemscherm.

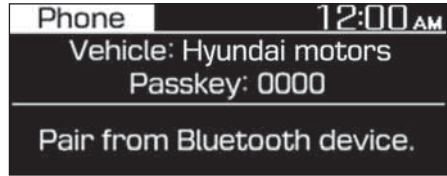

5. Voer het wachtwoord in of bevestig om de aansluiting te bevestigen.
 - Als het invoerscherm voor de wachtwoordsleutel wordt weergegeven op het scherm van het Bluetooth-apparaat, voert u het wachtwoord "0000" in dat op het systeemscherm wordt weergegeven.
 - Als de zescijferige wachtwoordsleutel op het scherm van het Bluetooth-apparaat wordt weergegeven, moet u ervoor zorgen dat de Bluetooth-wachtwoordsleutel weergegeven op het Bluetooth-apparaat hetzelfde is als de wachtwoordsleutel op het systeemscherm en de aansluiting van het apparaat is bevestigd.

AANWIJZING

- De schermafbeelding in deze handleiding is een voorbeeld. Controleer het scherm van uw systeem voor de exacte Bluetooth-naam van het systeem en de naam van het Bluetooth-apparaat.
- De standaard wachtwoordsleutel is "0000".
- Het kan even duren voordat het systeem aansluiting maakt met het apparaat nadat u toestemming heeft gegeven voor toegang tot het apparaat. Wanneer een verbinding tot stand is gebracht, verschijnt het Bluetooth-statuspictogram aan de bovenkant van het scherm.
- U kunt de toestemminginstellingen wijzigen via het Bluetooth-instellingenmenu van de mobiele telefoon. Raadpleeg voor meer informatie de gebruikershandleiding van uw mobiele telefoon.
- Om een nieuw apparaat te registreren, herhalen de stappen 1 tot en met 3.

- Als u de automatische Bluetooth-verbindingfunctie gebruikt, kan een gesprek worden doorgeschakeld naar de handsfree van het voertuig wanneer u de telefoon in de buurt van het voertuig opneemt terwijl de motor van het voertuig aan staat. Als u niet wilt dat het systeem automatisch verbinding maakt met het apparaat, deactiveert u de Bluetooth op uw apparaat.
- Wanneer een apparaat via Bluetooth met het systeem is verbonden, raakt de batterij van het apparaat mogelijk sneller leeg.

Verbinding maken met een gekoppeld apparaat

Om een Bluetooth-apparaat op uw systeem te gebruiken, verbindt u het gekoppelde apparaat op het systeem. Uw systeem kan slechts met één apparaat tegelijk worden verbonden.

1. Vanuit het bedieningspaneel, drukt u op de toets **[PHONE]** en selecteert u **Telefooninstellingen ► Gekoppeld apparaten**.
 - Als er geen apparaat verbonden is, drukt u op de toets Call/Answer op het stuurwiel.
2. Draai de knop **[TUNE]** om het apparaat te selecteren waar u verbinding mee wilt maken en druk vervolgens de knop in.
 - Als een ander apparaat al met uw systeem is verbonden, koppelt u het los. Selecteer het verbonden apparaat om los te koppelen.

AANWIJZING

- Als een verbinding eindigt omdat een apparaat buiten het verbindingsbereik is of als er een apparaatfout optreedt, wordt de aansluiting automatisch hersteld wanneer het apparaat het verbindingsbereik binnengaat of wanneer de fout wordt gewist.
- Afhankelijk van de prioriteit van de automatische verbinding, kan het enige tijd duren voordat de verbinding met een apparaat tot stand is gebracht.

De verbinding met een apparaat verbreken

Als u het gebruik van een Bluetooth-apparaat wilt stoppen of een ander apparaat wilt verbinden, koppelt u het momenteel verbonden apparaat los.

1. Vanuit het bedieningspaneel, drukt u op de toets **[PHONE]** en selecteert u **Telefooninstellingen ► Gekoppeld apparaten**.
2. Draai aan de **[TUNE]**-knop om het momenteel aangesloten apparaat te selecteren en druk vervolgens op de knop.
3. Druk op de toets **[1 RPT]** om **Ja** te selecteren.

Gekoppelde apparaten verwijderen

Als u niet langer wilt dat een Bluetooth-apparaat wordt gekoppeld of als u een nieuw apparaat wilt verbinden wanneer de lijst met Bluetooth-apparaten vol is, verwijdert u gekoppelde apparaten.

1. Vanuit het bedieningspaneel, drukt u op de toets **[PHONE]** en selecteert u **Telefooninstellingen ► Verwijder apparaten**.
2. Draai de knop **[TUNE]** om het apparaat te selecteren dat u wilt verwijderen en druk vervolgens de knop in.
3. Druk op de toets **[1 RPT]** om **Ja** te selecteren.

AANWIJZING

- Wanneer u een gekoppeld apparaat verwijdert, worden ook de oproepgeschiedenis en de contacten die in het systeem zijn opgeslagen, verwijderd.
- Als u een verwijderd apparaat opnieuw wilt gebruiken, moet u het apparaat weer koppelen.

Gebruik van een Bluetoothaudioapparaat

U kunt via de luidsprekers van uw voertuig naar muziek luisteren die is opgeslagen op het verbonden Bluetooth-audioapparaat.

1. Op het bedieningspaneel, drukt u op de gewenste [AUDIO]-toets.
2. Wanneer het modusselectievenster wordt weergegeven, draai de knop [TUNE] om de **Bluetooth Audio** te selecteren en druk vervolgens de knop in.

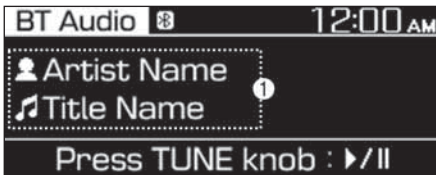

(1) Informatie over het liedje dat momenteel wordt afgespeeld

1. Druk op de toets [MENU/CLOCK] op het bedieningspaneel voor toegang tot de volgende menuoptie.
2. Draai de knop [TUNE] om de optie te selecteren en druk vervolgens de knop in.

• **Geluidsinstellingen:** U kunt de instellingen met betrekking tot geluiden wijzigen, zoals de locatie waar het geluid wordt geconcentreerd en het uitvoerniveau voor elk bereik.

- **Balance:** Selecteer een locatie waar het geluid in het voertuig geconcentreerd zal worden. Selecteer **Balance**, draai de knop [TUNE] om de gewenste positie te selecteren en druk vervolgens de knop in. Selecteer **Centre** om het geluid in te stellen dat in het voertuig moet worden gecentreerd.
- **Equalizer:** Pas het uitvoerniveau aan voor elke geluidstoon modus.
- **Snelheidsafhankelijke volumeregeling:** Stel het volume in dat automatisch moet worden aangepast aan uw rijsnelheid.

AANWIJZING

- **Afhankelijk van de voertuigmodellen of specificaties, kunnen de beschikbare opties variëren.**
- **Afhankelijk van de systeem- of versterkerspecificaties die op uw voertuig worden toegepast, kunnen de beschikbare opties variëren.**
 - **Pop-up modus:** Stel in om het modusselectievenster weer te geven wanneer op de toets [AUDIO] op het bedieningspaneel wordt gedrukt.
 - **Datum/Tijd:** U kunt de datum en tijd wijzigen die worden weergegeven op het display van het systeem.
 - **Datum instellen:** Stel de datum in die moet worden weergegeven op het display van het systeem.
 - **Tijd instellen:** Stel de tijd in die moet worden weergegeven op het display van het systeem.
 - **Tijdsweergave:** Selecteer om de tijd weer te geven in het 12-uursformaat of het 24-uursformaat.
 - **Display (Aan/uit-knop Off):** Stel de klok in die moet worden weergegeven wanneer het systeem is uitgeschakeld.
 - **Taal:** U kunt de taal van het display wijzigen.

Afspelen pauzeren/Hervatten

Om het afspelen te pauzeren, drukt u op de knop [TUNE] op het bedieningspaneel. Om het afspelen te hervatten, drukt u nogmaals op de knop [TUNE].

- U kunt ook op de toets Mute op de stuurwielbediening drukken.

Herhaaldelijk afspelen

Op het bedieningspaneel, drukt u op de gewenste [1 RPT]-toets. De modus herhaald afspelen verandert tekens wanneer u erop drukt. Zal het overeenkomstige moduspictogram op het scherm worden weergegeven.

In willekeurige volgorde afspelen

Op het bedieningspaneel, drukt u op de gewenste [2 SHFL]-toets. De modus willekeurig afspelen wordt geactiveerd of gedeactiveerd tekens wanneer u erop drukt. Wanneer u de modus willekeurig afspelen activeert, zal het overeenkomstige moduspictogram op het scherm worden weergegeven.

AANWIJZING

Afhankelijk van het verbonden Bluetooth-apparaat of mobiele telefoon worden herhalingen en commando's in willekeurige volgorde mogelijk niet ondersteund.

AANWIJZING

- **Afhankelijk van het verbonden Bluetooth-apparaat, mobiele telefoon of de muzikspeler die u gebruikt, kunnen de bedieningselementen voor afspelen verschillen.**
- **Afhankelijk van de muzikspeler die u gebruikt, wordt streaming mogelijk niet ondersteund.**
- **Afhankelijk van het verbonden Bluetooth-apparaat of mobiele telefoon, worden sommige functies mogelijk niet ondersteund.**
- **Als een telefoon met Bluetooth wordt gebruikt om muziek af te spelen en deze een telefoongesprek ontvangt of voert, zal de muziek stoppen.**
- **Als u een oproep ontvangt of zelf belt terwijl er Bluetoothaudio wordt afgespeeld, kan het gesprek worden verstoord door muziek.**
- **Als u de Bluetooth-telefoonmodus gebruikt terwijl u Bluetooth-audio gebruikt, wordt het afspelen afhankelijk van de verbonden mobiele telefoon mogelijk niet automatisch hervat nadat u het gesprek heeft beëindigd.**
- **Als u tijdens het afspelen van Bluetooth-audiomodus naar boven of beneden in de lijst met muziekstukken scrolt, kunnen er in sommige mobiele telefoons plaggeluiden te horen zijn.**
- **De functie voor het terugspoelen/vooruitspoelen wordt niet ondersteund in de Bluetooth-audiomodus.**
- **De afspeellijstfunctie wordt niet ondersteund in de Bluetooth-audiomodus.**
- **Als het Bluetooth-apparaat is losgekoppeld, zal de Bluetooth-audiomodus beëindigd worden.**

Gebruik van een Bluetooth-telefoon

U kunt Bluetooth gebruiken om handsfree over de telefoon te praten. Bekijk oproepinformatie op het systeemscherm en maak of ontvang veilig en gemakkelijk gesprekken via de ingebouwde microfoon en luidsprekers van het voertuig.



WAARSCHUWING

- Parkeer uw voertuig op een veilige locatie voordat u Bluetooth-apparaten verbindt. Afgeleid rijden kan een verkeersongeval veroorzaken en leiden tot persoonlijk letsel of de dood.
- Nooit een telefoonnummer bellen of uw mobiele telefoon opnemen tijdens het rijden. Het gebruik van een mobiele telefoon kan uw aandacht afleiden, waardoor het moeilijk wordt om externe omstandigheden te herkennen en het vermogen om onverwachte situaties te verwerken vermindert, wat kan leiden tot een ongeval. Gebruik indien nodig de Bluetooth Handsfree-functie om te bellen en houd de oproep zo kort mogelijk.

AANWIJZING

- U heeft geen toegang tot het telefoonscherm als er geen verbonden mobiele telefoon is. Om de Bluetooth-telefoonfunctie te gebruiken, verbind u een mobiele telefoon met het systeem.
- De Bluetooth Handsfree-functie werkt mogelijk niet wanneer u het dekkingsgebied van de mobiele service verlaat, bijvoorbeeld wanneer u zich in een tunnel, ondergronds of in een bergachtig gebied bevindt.
- De gesprekswaardigheid kan in de volgende omgevingen verslechteren:
 - De ontvangst van de mobiele telefoon slecht is
 - Het is lawaaiig in de auto
 - De mobiele telefoon zich bevindt in de buurt van metalen voorwerpen, zoals een drankblikje
- Afhankelijk van de verbonden mobiele telefoon, kunnen het volume en de geluidskwaliteit van de Bluetooth-handsfreefunctie verschillen.

Bellen

Als uw mobiele telefoon met het systeem is verbonden, kunt u een gesprek aangaan door een naam uit uw oproepgeschiedenis of contactenlijst te selecteren.

- Op het bedieningspaneel, drukt u op de gewenste **[PHONE]**-toets.
 - U kunt ook op de toets bellen/beantwoorden op het stuurwiel drukken.
- Selecteer een telefoonnummer.
 - Om een telefoonnummer uit uw favorietenlijst te selecteren, selecteert u **Favorieten**.
 - Om een telefoonnummer uit uw oproepgeschiedenis te selecteren, selecteert u **Oproepgeschiedenis**.
 - Om een telefoonnummer uit uw lijst met contactpersonen te selecteren die u heeft gedownload van de verbonden mobiele telefoon, selecteert u **Contactpersonen**.
- Om een oproep te beëindigen, drukt u op de toets **[2 SHFL]** op het bedieningspaneel.
 - U kunt ook op de toets gesprek beëindigen op het stuurwiel drukken.

Gebruik van de lijst met favorieten

U kunt Bluetooth gemakkelijker gebruiken om handsfree met te bellen door telefoonnummers als uw favorieten te registreren.

- Draai op het telefoonscherm aan de knop **[TUNE]** op het bedieningspaneel om **Favorieten** te selecteren, en vervolgens drukt u op de knop.
- Selecteer **[MENU/CLOCK]** ► **Voeg een nieuwe favorieten toe**.
- Druk op de **[1 RPT]**-toets en selecteer het gewenste telefoonnummer.

Gebruik van de lijst met favorieten

- Vanop het telefoonscherm draait u aan de knop **[TUNE]** op het bedieningspaneel om **Favorieten** te selecteren, en vervolgens drukt u op de knop.
- Draai de knop **[TUNE]** om het gewenste contact te selecteren en druk vervolgens de knop in om te bellen.

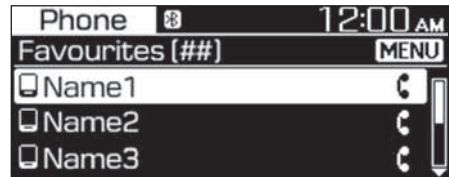

Druk op de toets **[MENU/CLOCK]** op het bedieningspaneel voor toegang tot de volgende menuoptie:

- Voeg een nieuwe favorieten toe:** Voeg een vaak gebruikt telefoonnummer toe aan favorieten.
- Verwijderen items:** Verwijder een geselecteerd favorieten item.
- Verwijderen alles:** Verwijder alle favorieten items.

AANWIJZING

- U kunt tot maximaal 20 favorieten registreren voor elk apparaat.**
- U moet eerst de contactpersonen naar het systeem downloaden om favorieten te registreren.**
- De favorietenlijst die op de mobiele telefoon is opgeslagen, wordt niet gedownload naar het systeem.**
- Zelfs als de contactinformatie op de mobiele telefoon zijn bewerkt, worden de favorieten op het systeem niet automatisch bewerkt. Verwijder en voeg het item opnieuw toe aan favorieten.**
- Wanneer u verbinding maakt met een nieuwe mobiele telefoon, zullen uw favorieten ingesteld voor de vorige mobiele telefoon niet weergegeven worden, maar zullen ze in uw systeem blijven totdat u de vorige telefoon uit de apparatenlijst verwijdt.**

Gebruik van uw oproepgeschiedenis

1. Vanop het telefoonscherm draait u aan de knop [TUNE] op het bedieningspaneel om **Oproepgeschiedenis** te selecteren, en vervolgens drukt u op de knop.
2. Draai de knop [TUNE] om de gewenste vermelding te selecteren en druk vervolgens de knop in om te bellen.

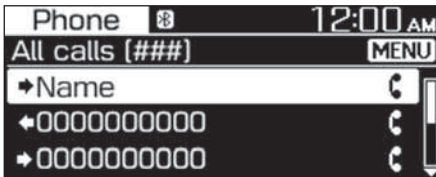

Druk op de toets [MENU/CLOCK] op het bedieningspaneel voor toegang tot de volgende menuoptie:

- **Download:** Download uw oproepgeschiedenis.
- **Alle oproepen:** Bekijk alle oproeprecords.
- **Gebelde oproepen:** Alleen gebelde oproepen bekijken.
- **Ontvangen oproepen:** Bekijk alleen de ontvangen oproepen.
- **Gemiste oproepen:** Bekijk alleen de gemiste oproepen.

AANWIJZING

- De downloadfunctie wordt door sommige mobiele telefoons mogelijk niet ondersteund.
- De oproepgeschiedenis is alleen toegankelijk na het downloaden van de oproepgeschiedenis wanneer de mobiele telefoon met het systeem is verbonden.
- Oproepen van beperkte ID's worden niet opgeslagen in de oproepgeschiedenislijst.
- Tot maximaal 50 oproeprecords worden gedownload per individuele lijst.
- De gespreksduur en tijdinformatie zullen niet weergegeven worden op het systeemscherm.

- **Toestemming is vereist om uw oproepgeschiedenis vanuit de mobiele telefoon te downloaden. Wanneer u probeert gegevens te downloaden, moet u mogelijk de download op de mobiele telefoon toestaan. Als de download mislukt, controleer dan het scherm van de mobiele telefoon op een eventuele melding of de toestemmingsinstelling van de mobiele telefoon.**
- **Wanneer u uw oproepgeschiedenis downloadt, zullen alle oude gegevens verwijderd worden.**

Gebruik van de lijst met contacten

1. Vanop het telefoonscherm draait u aan de knop [TUNE] op het bedieningspaneel om **Contactpersonen** te selecteren, en vervolgens drukt u op de knop.
2. Draait u aan de knop [TUNE] om de gewenste groep met alfanumerieke tekens te selecteren en druk vervolgens de knop in.
3. Draai de knop [TUNE] om het gewenste contact te selecteren en druk vervolgens de knop in om te bellen.

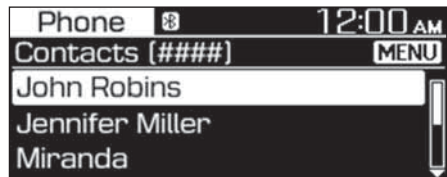

Druk op de toets [MENU/CLOCK] op het bedieningspaneel voor toegang tot de volgende menuoptie.

- **Download:** Download de contactpersonen uw mobiele telefoon.

AANWIJZING

- Contactpersonen kunnen alleen worden bekeken als het Bluetooth-apparaat is verbonden.
- Alleen contactpersonen in het ondersteunde formaat kunnen gedownload en weergegeven worden vanaf het Bluetooth-apparaat. Contactpersonen vanuit sommige applicaties zullen niet opgenomen worden.
- Er kunnen tot maximaal 2000 contactpersonen vanuit uw apparaat worden gedownload.
- De downloadfunctie wordt door sommige mobiele telefoons mogelijk niet ondersteund.
- Afhankelijk van de specificaties van het systeem, kunnen sommige gedownloade contactpersonen verloren gaan.
- Contactpersonen die zowel in de telefoon als op de SIM-kaart zijn opgeslagen, worden gedownload. Bij sommige mobiele telefoons worden contactpersonen op de SIM-kaart mogelijk niet gedownload.
- Speciale tekens en cijfers die in de naam van de contactpersoon worden gebruikt, worden mogelijk niet correct weergegeven.
- Toestemming is vereist om uw Contactpersonen vanuit de mobiele telefoon te downloaden. Wanneer u probeert gegevens te downloaden, moet u mogelijk de download op de mobiele telefoon toestaan. Als de download mislukt, controleer dan het scherm van de mobiele telefoon op een eventuele melding of de toestemmingsinstelling van de mobiele telefoon.
- Afhankelijk van het type of de status van de mobiele telefoon kan het downloaden langer duren.
- Bij het downloaden van uw contacten worden eventuele oude gegevens verwijderd.
- U kunt uw contactpersonen op het systeem niet bewerken of verwijderen.

- Wanneer u verbinding maakt met een nieuwe mobiele telefoon, worden de contacten die vanaf de vorige mobiele telefoon waren gedownload niet weergegeven, maar blijven ze wel in uw systeem staan totdat u de vorige telefoon uit de apparatenlijst verwijderd.

Oproepen beantwoorden

Wanneer een oproep binnenkomt, verschijnt een pop-upvenster met meldingen van de inkomende oproep op het systeemscherm.



Om een oproep te beantwoorden, drukt u op de toets [1 RPT] op het bedieningspaneel.

- U kunt ook op de toets bellen/beantwoorden op het stuurwiel drukken.

Om een oproep te weigeren, drukt u op de toets [2 SHFL] op het bedieningspaneel.

- U kunt ook op de toets gesprek beëindigen op het stuurwiel drukken.

AANWIJZING

- Afhankelijk van het type mobiele telefoon wordt afwijzing van oproepen mogelijk niet ondersteund.
- Zodra uw mobiele telefoon met het systeem is verbonden, kan het oproepgeluid via de luidsprekers van het voertuig worden uitgevoerd, zelfs nadat u het voertuig hebt verlaten als de telefoon zich binnen het verbinding bereik bevindt. Om de verbinding te beëindigen, koppelt u het apparaat los van het systeem of deactiveert u Bluetooth op het apparaat.

Gebruik van opties tijdens een telefoongesprek

Tijdens een gesprek zult u het oproep-scherm dat hieronder wordt weergegeven zien. Druk op een toets om de gewenste functie uit te voeren.

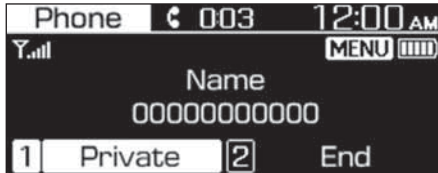

Om een oproep door te schakelen naar uw mobiele telefoon, drukt u op de toets [1 RPT] op het bedieningspaneel.

- U kunt ook de toets bellen/beantwoorden op het stuurwiel ingedrukt houden.

Om een oproep te beëindigen, druk op de toets [2 SHFL] op het bedieningspaneel.

- U kunt ook op de toets gesprek beëindigen op het stuurwiel drukken.

Druk op de toets [MENU/CLOCK] op het bedieningspaneel voor toegang tot de volgende menuoptie.

- **Microfoonvolume (uitgangsvolume):**
Pas het microfoonvolume aan of schakel de microfoon uit zodat de andere partij u niet kan horen.

AANWIJZING

- Als de bellerinformatie in uw lijst met contactpersonen is opgeslagen, zal de naam en het telefoonnummer van de beller weergegeven worden. Wanneer de informatie over de beller niet in uw lijst met contacten is opgeslagen, wordt alleen het telefoonnummer van de beller weergegeven.
- Tijdens een Bluetooth-gesprek kunt u niet overschakelen naar een ander scherm, zoals het audioscherm of het instellingen scherm.
- Afhankelijk van het type mobiele telefoon, kan de kwaliteit van het telefoongesprek verschillen. Op sommige telefoons is uw stem mogelijk minder hoorbaar voor de andere partij.
- Afhankelijk van het type mobiele telefoon wordt het telefoonnummer mogelijk niet weergegeven.
- Afhankelijk van het type mobiele telefoon wordt de functie voor het wisselen van gesprekken mogelijk niet ondersteund.

PAN-EUROPEES ECALL (INDIEN VAN TOEPASSING)

Het pan-Europees eCall-systeem is een automatische noodoproepservice voor verkeersongevallen of andere ongevallen op de weg.

SOS

De bestuurder of passagier kan handmatig een noodoproep in het noodoproepsysteem, door op de SOS-toets te drukken om de benodigde hulpdiensten te bellen.

- Stopt al het geluid en op het scherm wordt SOS weergegeven.

SOS-test (voor Rusland)

U kunt de eCall-testmodus starten door op de SOS-testtoets te drukken.

- Stopt al het geluid en op het scherm wordt SOS TESTweergegeven.

AANWIJZING

- Raadpleeg het "Noodsituaties" in handleiding voor meer informatie
- Afhankelijk van uw regio wordt de service mogelijk niet ondersteund.
- Afhankelijk van uw regio of het voertuigmodel kan de naam van de toets verschillen.

SYSTEEMSTATUS PICTOGRAMMEN

Statuspictogrammen verschijnen aan de bovenkant van het scherm om de huidige systeemstatus weer te geven.

Maak uzelf vertrouwd met de statuspictogrammen die verschijnen wanneer u bepaalde acties of functies en hun betekenis uitvoert.



AANWIJZING

- Het batterijniveau weergegeven op het scherm kan afwijken van het batterijniveau dat wordt weergegeven op het verbonden apparaat.
- De signaalsterkte weergegeven op het scherm kan afwijken van de signaalsterkte die wordt weergegeven op de verbonden mobiele telefoon.
- Afhankelijk van voertuigmodellen en specificaties worden sommige statuspictogrammen mogelijk niet weergegeven.

Bluetooth

Icon	Beschrijving
	Batterijniveau van het verbonden Bluetooth-apparaat
	Mobiele telefoon of audioapparaat verbonden via Bluetooth
	Bezig met Bluetooth-gesprek
	Microfoon uitgeschakeld tijdens Bluetooth-gesprek
	Oproepgeschiedenis downloaden van een mobiele telefoon die via Bluetooth is verbonden met het systeem
	Contactpersonen downloaden van een mobiele telefoon die via Bluetooth is verbonden met het systeem

Signaalsterkte

Icon	Beschrijving
	Signaalsterkte van de mobiele telefoon verbonden via Bluetooth

SPECIFICATIES INFOTAINMENTSISTEEM

USB

Ondersteunde audio-indelingen

- Audiobestand specificaties
 - WAVeform-audioformaat
 - MPEG1/2/2.5 Audio Layer3
 - Windows Media Audio Ver 7.X/8.X
- Bitsnelheid
 - MPEG1 (Layer3): 32/40/48/56/64/80/96/112/128/160/192/224/256/320 kbps
 - MPEG2 (Layer3): 8/16/24/32/40/48/56/64/80/96/112/128/144/160 kbps
 - MPEG2.5 (Layer3): 8/16/24/32/40/48/56/64/80/96/112/128/144/160 kbps
 - WMA (High Range): 48/64/80/96/128/160/192 kbps
- Bits Per Sample
 - WAV (PCM(Stereo)): 24 bit
 - WAV (IMA ADPCM): 4 bit
 - WAV (MS ADPCM): 4 bit
- Samplefrequenties
 - MPEG1: 44100/48000/32000 Hz
 - MPEG2: 22050/24000/16000 Hz
 - MPEG2.5: 11025/12000/8000 Hz
 - WMA: 32000/44100/48000 Hz
 - WAV: 44100/48000 Hz
- Maximale lengte van map-/bestandsnamen (gebaseerd op Unicode): 40 Engelse of Koreaanse tekens
- Ondersteunde tekens voor map-/bestandsnamen (Unicode-ondersteuning): 2.604 Koreaanse tekens, 94 alfanumerieke tekens, 4.888 Chinese tekens in algemeen gebruik, 986 speciale tekens
- Maximum aantal mappen: 1,000
- Maximum aantal bestanden: 5,000

AANWIJZING

- Bestanden die niet in een ondersteund formaat zijn, worden mogelijk niet herkend of afgespeeld, of informatie over hen, zoals de bestandsnaam, wordt mogelijk niet correct weergegeven.
- Alleen bestanden met extensies .mp3/.wma/.wav kunnen door het systeem worden herkend. Als het bestand niet in een ondersteund formaat is, wijzigt u het bestandsformaat met behulp van de nieuwste coderingssoftware.
- Het apparaat ondersteunt geen bestanden die met behulp van DRM (Digital Rights Management) zijn vergrendeld.
- Bij MP3/WMAcompressiebestanden en WAVbestanden komen verschillen voor in de geluidskwaliteit, afhankelijk van de bitrate. (Muziekbestanden met een hogere bitsnelheid hebben een betere geluidskwaliteit.)
- Japanse of vereenvoudigde Chinese tekens in map- of bestandsnamen worden mogelijk niet correct weergegeven.

Ondersteunde USB-opslagapparaten

- Byte/Sector: 64 kbyte of minder
- Formaatstelsel: FAT12/16/32 (aanbevolen), exFAT/NTFS

AANWIJZING

- De werking is alleen gegarandeerd voor een USB-opslagapparaat met een metalen cover met een stekkeransluiting.
 - USB-opslagapparaten met een plastic stekker worden mogelijk niet herkend.
 - USB-opslagapparaten van typen geheugenkaarten, zoals CF-kaarten of SD-kaarten, worden mogelijk niet herkend.
- USB-harde schijven worden mogelijk niet herkend.
- Wanneer u een USB-opslagapparaat met grote capaciteit gebruikt met meerdere logische stations, worden alleen bestanden die op het eerste station zijn opgeslagen herkend.
- Als een toepassingsprogramma op een USB-opslagapparaat is geladen, worden de bijbehorende mediabestanden mogelijk niet afgespeeld.
- Gebruik USB 2.0-apparaten voor betere compatibiliteit.

Bluetooth

- Bluetooth Vermogenklasse 2: -6 to 4 dBm
- Antennevermogen: Max 3 mW
- Frequentiebereik: 2400 - 2483,5 MHz
- Bluetooth-patch RAM-softwareversie: 1

HANDELSMERKEN

Andere handelsmerken en handelsnamen zijn eigendom van de respectievelijke eigenaren.

- Het woord Bluetooth® en de logo's zijn geregistreerde handelsmerken van Bluetooth SIG, Inc. en elk gebruik hiervan door HYUNDAI is toegestaan onder licentie.



VERKLARING VAN CONFORMITEIT

CE

EU Declaration of Conformity ^[1]		HYUNDAI MOBIS	
Product details ^[2]			
Product ^[3]	DIGITAL CAR AUDIO SYSTEM		
Model ^[4]	ACBC0SWEP, ACB10SWEP, ACB10SWEG, ACB11SWEP, ACB11SWEG, ACBC0SWEG, ACB10SWTP, ACB12SWEP, ACB12SWEG, ACB13SWEP, ACB13SWEG, ACBC1SWEP, ACBC1SWEG		
We hereby declare, that the product above is in compliance with the essential requirements of the Directive 2014/53/EU by application of ^[5]			
Applied Standards ^[6]			
Article ^[7] 3.2	EN 300 328 V2.2.2 (2019-07)		
Radio ^[8]	EN 303 345-1 V1.1.1 (2019-06) EN 303 345-2 V1.1.1 (2020-02) DRAFT EN 303 345-3 V1.1.0 (2019-11) DRAFT EN 303 345-4 V1.1.0 (2019-11)		
Article ^[7] 3.1b	EN 301 489-1 V2.2.3 (2019-11)		
EMC ^[9]	EN 301 489-17 V3.1.1 (2017-02) EN 55032:2015 EN 55035:2017		
Article ^[7] 3.1a	EN 60065:2014, EN 62311:2008		
Safety ^[10], Health ^[11]			
Manufacturer ^[12]		Representative in the EU ^[13]	
HYUNDAI MOBIS Co., Ltd.		MOBIS Parts Europe N.V.	
203, Teheran-ro, Gangnam-gu,		Wilhelm-Fay-Strabe 51,	
Seoul, 06141, Korea		Frankfurt Main, 65936, Germany	
Tel: +82-31-260-2707		Tel: +49-69-85096-5011	
Notified Body ^[14]		Signed By ^[15] 19/05/2020	
SGS Fimko Ltd		This declaration of conformity is issued under the sole responsibility of the manufacturer. ^[16]	
Takomotie 8 FI-00380			
Helsinki, Finland			
Notified Body Identification ^[17]	0598	Seunghoon Choe	
Reference ^[18]	RED-1970	Representative	
Additional information ^[19]		Hyundai MOBIS Co., Ltd.	
SW: 1.0, HW: 1.0			

EAC

Categorie	Technische gegevens
Model	ACB10SWEP, ACB10SWEG, ACB11SWEP, ACB11SWEG, ACBC0SWEP, ACBC0SWEG, ACB10SWTP, ACB12SWEP, ACB12SWEG, ACB13SWEP, ACB13SWEG, ACBC1SWEP, ACBC1SWEG
Fabrikant	HYUNDAI MOBIS Co., Ltd. 203, Teheran-ro, Gangnam-gu, Seoul, 06141, Korea
Productiedatum	Controleer product op data



6. Rijden met uw auto

Vóór het rijden	6-4
Vóór het instappen	6-4
Vóór het starten	6-4
Contactslot	6-5
Sleutel contactslot	6-5
Toets Engine Start/Stop	6-8
Handgeschakelde versnellingsbak.....	6-13
Handgeschakelde versnellingsbak	6-13
Goed rijgedrag	6-15
Intelligente handgeschakelde transmissie (IMT).....	6-16
Intelligente handgeschakelde transmissie (IMT)	6-16
Automatische transmissie.....	6-19
Automatische transmissie	6-19
Goed rijgedrag	6-23
Double clutch-transmissie	6-25
Bediening double clutch-transmissie	6-25
Parkeren	6-32
Goed rijgedrag	6-33
Remsysteem	6-34
Rembekrachtiging	6-34
Remblokslijtage-indicatoren	6-34
Trommelremmen achter.....	6-35
Parkeerrem	6-35
Antiblokkeersysteem (ABS)	6-36
Elektronische stabiliteitsregeling (ESC).....	6-38
Vehicle Stability Management (VSM)	6-40
Hill-Start Assist Control (HAC)	6-42
Noodstopsignaal (ESS - Emergency Stop Signal).....	6-42
Multi-Collision Brake (MCB)	6-43
Goed remgedrag	6-44
ISG-Systeem (Idle Stop & Go) (ISG)	6-45
Activeren van de ISG	6-45
Deactiveren van de ISG	6-45
Toestand van het ISG-systeem.....	6-49
ISG-aanduiding.....	6-50
Storing ISG.....	6-51

Start Stop Coasting (SSC) (voor 48V MHEV).....	6-53
SSC-bedrijfscondities	6-53
Voorwaarden voor het opnieuw starten van de motor.....	6-53
Geïntegreerd regelsysteem voor de rijmodus	6-54
Rijden onder speciale rijomstandigheden	6-57
Rijden onder moeilijke omstandigheden	6-57
Op eigen kracht lostrekken van de auto	6-57
Rijden in het donker	6-58
Vloeiend nemen van bochten	6-58
Rijden in de regen	6-58
Doorwaden van water.....	6-59
Rijden op de snelweg.....	6-59
Rijden in de winter	6-60
Sneeuw en ijs.....	6-60
Vorzorgsmaatregelen voor de winter	6-62
Massa van de auto	6-64
Overbeladen	6-64



WAARSCHUWING

Koolmonoxide (CO) gas is giftig. Het inademen van CO kan bewusteloosheid en overlijden veroorzaken.

De uitlaatgassen van de motor bevatten koolmonoxide die u niet kunt zien of ruiken.

Inhaleer uitlaatgassen niet.

Draai onmiddellijk de ruiten open als u in de auto uitlaatgas ruikt. Blootstelling aan CO kan bewusteloosheid en overlijden door verstikking veroorzaken.

Controleer of het uitlaatsysteem niet lekt.

Het uitlaatsysteem moet elke keer dat de auto op de brug staat voor olieversen of voor andere reparaties worden gecontroleerd. We adviseren u het uitlaatsysteem te laten controleren door een officiële HYUNDAI-dealer zo snel mogelijk als u merkt dat het geluid van de uitlaat verandert of als u over iets heen gereden bent dat de onderzijde van de auto heeft geraakt.

Laat de motor niet draaien in een afgesloten ruimte.

Het is gevaarlijk de motor van uw auto in de garage te laten draaien, ook al staat de garagedeur open. Laat de motor niet langer draaien in uw garage dan de tijd die u na het starten nodig heeft om de garage uit te rijden.

Voorkom langdurig stationair draaien als er mensen in de auto zitten.

Als het noodzakelijk is de auto gedurende langere tijd stationair te laten draaien terwijl er mensen in de auto aanwezig zijn, doe dat dan alleen in een open ruimte, zet de luchttoevoer op BUITENLUCHT en schakel een van de hogere ventilatorsnelheden in zodat er frisse lucht naar het interieur wordt toegevoerd.

Houd de luchtingangen vrij.

Voor een goede werking van het ventilatiesysteem is het noodzakelijk dat de luchtinlaat onder de voorruit vrij blijft van sneeuw, ijs, bladeren en andere obstructies.

Als u moet met een geopende achterklep rijden:

Sluit alle ruiten.

Open de luchtopeningen in het dashboard.

Zet de luchttoevoer op BUITENLUCHT, kies voor de luchtregeling VERWARMEN of VENTILEREN en zet de aanjager in een van de hogere standen.

VOOR HET RIJDEN

Vóór het instappen

- Zorg ervoor dat alle ruiten, buitenspiegel(s) en lampen schoon zijn en onbelemmerd.
- Verwijder vorst, sneeuw of ijs.
- Visuele controleer de banden op ongelijkmatige slijtage en beschadigingen.
- Controleer of er geen sporen van lekkage onder de auto te zien zijn.
- Controleer of er zich geen obstakels achter de auto bevinden wanneer u achteruit wilt rijden.

Vóór het starten

- Controleer dan de motorkap, de achterklep of de portieren volledig gesloten en vergrendeld zijn.
- Stel de positie van de zitting en het stuurwiel aan.
- Stel de binnen- en buitenspiegels af.
- Controleer of alle verlichting werkt.
- Vastmaken van uw veiligheidsgordel. Controleer of alle passagiers hun veiligheidsgordel hebben bevestigd.
- Controleer de meters en indicatoren op het dashboard en de berichten op het instrumentenschermbord zodra het contact in de ON stand staat.
- Controleer of voorwerpen die u vervoerd goed opgeborgen of goed vastgezet zijn.



WAARSCHUWING

Om Verminder het risico op **ERNSTIG LETSEL** of **OVERLIJDEN** door, houdt u aan de volgende voorzorgsmaatregelen:

- **Draag ALTIJD uw veiligheidsgordel.** Alle inzittenden moeten tijdens het rijden de veiligheidsgordel op de juiste manier dragen. Zie voor meer informatie "Veiligheidsgordels" in hoofdstuk 3.
- **Rijd altijd defensief.** Houd er rekening mee dat andere bestuurders of voetgangers onzorgvuldig kunnen zijn en fouten maken.
- **Blijf gefocust op het rijden.** Afleiden van de bestuurder kan ongelukken veroorzaken.
- **Bewaar altijd een veilige afstand tot de auto voor u.**



WAARSCHUWING

Ga **NOOIT** rijden onder invloed van alcohol of drugs.

Rijden onder invloed is gevaarlijk en waardoor een ongeval zou kunnen ontstaan en tot **ERNSTIG LETSEL** of **OVERLIJDEN**.

Rijden onder invloed is de belangrijkste doodsoorzaak in het verkeer. Zelfs een geringe hoeveelheid alcohol zal het reactie-, waarnemingen en beoordelingsvermogen verminderen. Maar één drankje kan uw reactievermogen op wijzigende omstandigheden en noodsituaties verminderen, en uw reactietijd wordt steeds slechter naarmate u meer drinkt.

Rijden onder invloed van drugs is minstens even gevaarlijk als rijden onder invloed van alcohol.

De kans op een ernstig ongeval is vele malen groter als u gaat rijden onder invloed van alcohol of drugs. Ga niet rijden als u gedronken heeft of drugs heeft gebruikt. Rijd ook niet mee met een bestuurder die onder invloed van alcohol of drugs is. Bepaal van tevoren wie er rijdt of neem een taxi.

CONTACTSLOT



WAARSCHUWING

Om Verminder het risico op **ERNSTIG LETSEL** of **OVERLIJDEN** door, houdt u aan de volgende voorzorgsmaatregelen:

- Laat kinderen of anderen die niet vertrouwd zijn met de auto nooit het contactslot of aanverwante onderdelen aanraken. Onverwachte en plotselinge beweging van de wagen kan voorkomen.
- Steek **NOOIT** tijdens het rijden uw hand door het stuurwiel om de contactsleutel of andere bedieningsorganen te bedienen. Hierdoor kunt u de controle over de auto verliezen, wat kan leiden tot een ongeval en ernstig letsel.

Contactsleutel (indien van toepassing)

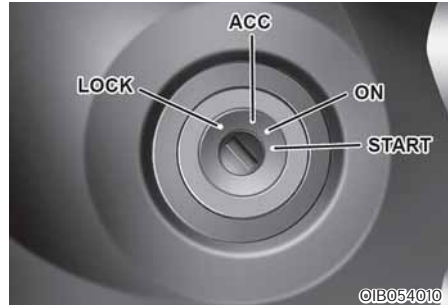

WAARSCHUWING

- **NOOIT** draai de sleutel in het contactslot naar **LOCK** en **ACC**, vooral tijdens het rijden behalve in een noodgeval. Hierdoor wordt de motor uitgeschakeld en verliezen stuur- en remsystemen hun voeding. Hierdoor kunt u de controle over de auto verliezen en neemt de rem kracht af, wat tot een ongeval kan leiden.
- Voordat u de bestuurdersstoel verlaat, zet de versnellingshendel in de 1e versnelling als de auto op een opwaartse helling geparkeerd staat en in de R (Achteruit) in als de auto op een neerwaartse helling (bij een auto met handgeschakelde versnellingsbak) of in de stand P (Parkeren, bij een auto met automatische transmissie/ Double clutch-transmissie), activeer de parkeerrem en draai het contact in stand **LOCK** voordat u de auto verlaat. Als deze voorzorgsmaatregelen niet worden opgevolgd, kan de auto onverwacht in beweging komen.

AANWIJZING

Gebruik nooit niet-originele sleutelafdekplaatjes. Dat kan leiden tot startproblemen als gevolg van een communicatiestoring.

Standen contactslot

Schakelaar Stand	Actie	Aanwijzing
LOCK	De contactsleutel kan uit het contact worden verwijderd als het contact in stand LOCK staat.	Het stuurslot beschermt tegen diefstal. (indien van toepassing)
ACC	Elektrische accessoires zijn bruikbaar.	Het stuurwiel wordt ontgrendeld. Draai het stuurwiel iets naar links en naar rechts om het contact gemakkelijker in stand ACC te kunnen zetten als het verdraaien van de contactsleutel moeilijk gaat.
ON	Dit is de normale positie van de sleutel nadat de motor aanslaat. Alle functies en accessoires zijn bruikbaar. De waarschuwingslampjes kunnen worden gecontroleerd wanneer u het contactslot van ACC naar ON draait.	Laat het contact niet in de ON positie als de motor niet draait, dit om ontlading van de accu te voorkomen.
START	Om de motor starten, zet het contact in stand START. De schakelaar blijft in de ON stand als u de sleutel los laat.	De motor wordt aangezwengeld tot u de sleutel loslaat.

Motor starten



WAARSCHUWING

- Draag altijd geschikte schoenen tijdens het rijden. Ongeschikt schoei- sel, zoals hoge hakken, skibotten, sandalen, teenslippers, etc., kunnen het gebruik van rem- en gaspedaal belemmeren.
- Start de auto niet terwijl het gaspedaal wordt ingetrapt. De auto kan in beweging komen, wat kan leiden tot een ongeval.
- Wacht totdat het motortoerental normaal is. De auto kan plotseling in beweging komen als het rempedaal wordt losgelaten bij een hoog toerental.

Auto met handgeschakelde versnellingsbak:

1. Controleer of de parkeerrem is geactiveerd.
2. Zorg ervoor dat de versnellingshendel in N (neutraal) staat.
3. Trapt u het koppelingspedaal en het rempedaal in.
4. Zet het contact in stand START. Houdt het sleutel (maximum 10 seconden) totdat de motor aanslaat en laat de sleutel.

Auto met automatische transmissie / Double clutch-transmissie:

1. Controleer of de parkeerrem is geacti- veerd.
2. Zorg ervoor dat de versnellingshendel in P (parkeren) staat.
3. Trap het rempedaal in.
4. Zet het contact in stand START. Houdt het sleutel (maximum 10 seconden) totdat de motor aanslaat en laat de sleutel.

i Informatie

- Breng de motor niet op bedrijfstempera- tuur door hem stationair te laten draai- en. Ga rijden met gematigde motortoer- entallen. (Vermijd krachtig accelereren en vertragen.)
- Start de auto altijd met de voet op het rempedaal. Start de auto niet terwijl het gaspedaal wordt ingetrapt. Voer het toerental van de motor niet te hoog op als de motor nog aan het opwarmen is.

AANWIJZING

Om beschadigingen aan uw auto te voorkomen:

- Houd de ontstekings sleutel niet langer dan 10 seconden in de START stand. Wacht 5 tot 10 seconden voor- dat u het opnieuw probeert.
- Zet het contact niet in stand START terwijl de motor draait. Anders raakt de startmotor mogelijk beschadigd.
- Als het veilig is met het oog op het overige verkeer, kunt u de versnellingshendel tijdens het rijden in stand N (neutraal) zetten en kunt u de motor opnieuw proberen te starten door het contact in stand START te draaien.
- Probeer de auto niet aan te slepen of aan te duwen om de motor te starten.

Toets Engine Start/Stop (indien van toepassing)



Wanneer het voorportier wordt geopend, gaat de verlichting van de toets Engine Start/Stop branden en gaat ongeveer 30 seconden nadat het portier gesloten is uit. (indien van toepassing)

WAARSCHUWING

Om zet de motor uit in een noodgeval: Houd de Motor Start/Stop knop langer dan twee seconden ingedrukt OF druk snel drie keer achter elkaar op de Motor Start/Stop knop (binnen drie seconden). Als de auto nog rijdt, kunt u de motor opnieuw starten door het rempedaal in te drukken (bij automatische transmissie/Double clutch-transmissie) / het koppelingspedaal en het rempedaal (handgeschakelde versnellingsbak) ingetrapt houdt door de Engine Start/Stop knop in te drukken met de versnellingshendel in stand N (Neutraal).

WAARSCHUWING

- Druk **NOOIT** de Engine Start/Stop knop in terwijl de auto rijdt behalve in een noodgeval. Hierdoor wordt de motor uitgeschakeld en verliezen stuur- en remsystemen hun voeding. Hierdoor kunt u de controle over de auto verliezen en neemt de rem kracht af, wat tot een ongeval kan leiden.
- Voordat u de bestuurdersstoel verlaat; stel de parkeerrem volledig in, druk de start-/stop knop van de motor in de positie van de OFF, en zorg ervoor dat u de Smart Key bij hebt. Als deze voorzorgsmaatregelen niet worden opgevolgd, kan de auto onverwacht in beweging komen.

Positie van de Engine Start/Stop knop
- Auto met handgeschakelde transmissie/Intelligent Handgeschakelde Transmissie

Positie van de knop	Actie	Aanwijzing
OFF	<ul style="list-style-type: none"> • Om de motor uit te schakelen, brengt u de auto tot stilstand en drukt u op de Engine Start/ Stop knop. • Het stuurslot beschermt tegen diefstal. (indien van toepassing) 	Als het stuurwiel niet correct vergrendeld is wanneer u het bestuurdersportier opent, zal er een waarschuwingszoemer klinken.
ACC	<ul style="list-style-type: none"> • Druk de Engine Start/Stop knop als deze in stand OFF staat in zonder het koppelingspedaal in te trappen. • Elektrische accessoires zijn bruikbaar. • Het stuurwiel wordt ontgrendeld. 	<ul style="list-style-type: none"> • Als de Engine Start/Stop knop van de motor in de stand ACC staat gedurende meer dan 1 uur, schakelt de motor automatisch uit om ontladen van de batterij te vermijden. • Als het stuurwiel niet correct wordt ontgrendeld, zal de Engine Start/Stop knop niet werken. Druk de Engine Start/ Stop knop in terwijl u het stuurwiel naar rechts en naar links draait.
ON	<ul style="list-style-type: none"> • Druk de Engine Start/Stop knop als deze in stand ACC staat in zonder het koppelingspedaal in te trappen. • Voordat de motor wordt gestart, gaan de waarschuwingslampjes ter controle branden. 	Laat de Engine Start/Stop knop niet in de ON positie als de motor niet draait, dit om ontlading van de accu te voorkomen.
START	Om de motor te starten trapt u het koppelingspedaal en het rempedaal in en drukt u de Engine Start/Stop knop in met de versnellingshendel in stand N (Neutraal).	Als u op de startknop drukt zonder het koppelingspedaal in te trappen, zal de motor niet starten en wijzigt de stand van de startknop als volgt: OFF → ACC → ON → OFF

Positie van de Engine Start/Stop knop
- Auto met automatische transmissie / Double clutch-transmissie:

Positie van de knop	Actie	Aanwijzing
OFF	<ul style="list-style-type: none"> Om de motor uit te schakelen, drukt u op de Engine Start/Stop knop in met de versnellingshendel in stand P (Parkeren). Wanneer u op de startknop drukt terwijl de versnellingshendel niet in stand P (parkeren) staat, gaat de startknop niet naar stand OFF, maar naar stand ACC. Het stuurslot beschermt tegen diefstal. (indien van toepassing) 	Als het stuurwiel niet correct vergrendeld is wanneer u het bestuurdersportier opent, zal er een waarschuwingszoemer klinken.
ACC	<ul style="list-style-type: none"> Druk de Engine Start/Stop knop als deze in stand OFF staat in zonder het rempedaal in te trappen. Elektrische accessoires zijn bruikbaar. Het stuurwiel wordt ontgrendeld. 	<ul style="list-style-type: none"> Als de Engine Start/Stop knop van de motor in de stand ACC staat gedurende meer dan 1 uur, schakelt de motor automatisch uit om ontladen van de accu te vermijden. Als het stuurwiel niet correct wordt ontgrendeld, zal de Engine Start/Stop knop niet werken. Druk de Engine Start/Stop knop in terwijl u het stuurwiel naar rechts en naar links draait.
ON	<ul style="list-style-type: none"> Druk de Engine Start/Stop knop als deze in stand ACC staat in zonder het rempedaal in te trappen. Voordat de motor wordt gestart, gaan de waarschuwingslampjes ter controle branden. 	Laat de Engine Start/Stop knop niet in de ON positie als de motor niet draait, dit om ontlading van de accu te voorkomen.
START	Om de motor te starten trapt u het rempedaal in en drukt u de Engine Start/Stop knop in met de versnellingshendel in stand P (Parkeren) of stand N (Neutraal). Voor uw eigen veiligheid, start de motor als de versnellingshendel in stand P (parkeren) staat.	Als u op de startknop drukt zonder het rempedaal in te trappen, zal de motor niet starten en wijzigt de stand van de startknop als volgt: OFF → ACC → ON → OFF

Motor starten



WAARSCHUWING

- **Draag altijd geschikte schoenen tijdens het rijden. Ongeschikt schoeisel, zoals hoge hakken, skibotten, sandalen, teenslippers, etc., kunnen het gebruik van rem- en gaspedaal belemmeren.**
- **Start de auto niet terwijl het gaspedaal wordt ingetrapt.**
De auto kan in beweging komen, wat kan leiden tot een ongeval.
- **Wacht totdat het motortoerental normaal is. De auto kan plotseling in beweging komen als het rempedaal wordt losgelaten bij een hoog toerental.**



Informatie

- De motor zal alleen starten door te drukken op de Motor Start/Stop knop wanneer de Smart Key zich in de auto bevindt.
- Zelfs als de Smart Key zich in de auto bevindt, maar op enige afstand van de bestuurder, zal de motor mogelijk niet aanslaan.
- Wanneer de Engine Start/Stop knop in stand ACC of ON staat, wordt door het systeem gecontroleerd of de Smart Key aanwezig is als een portier open is. Als de Smart Key zich niet in de auto bevindt, gaat het lampje "🚗" knipperen en de waarschuwing "Key not in vehicle" gaat branden en als alle portieren zijn gesloten, klinkt de zoemer ook gedurende ongeveer 5 seconden. Houd de Smart Key in het voertuig als u de ACC positie gebruikt of als de motor ON is.

Auto met handgeschakelde versnellingsbak:

1. Zorg dat u altijd de Smart Key bij u dragen.
2. Controleer of de parkeerrem is geactiveerd.
3. Zorg ervoor dat de versnellingshendel in N (neutraal) staat.
4. Trapt u het koppelingspedaal en het rempedaal in.
5. Druk de Engine Start/Stop knop in.

Auto met Intelligente Handgeschakelde Transmissie:

1. Controleer of de parkeerrem is geactiveerd.
2. Trap het koppelingspedaal volledig in en zet de versnellingshendel in de vrijstand.
3. Houd het koppelingspedaal en het rempedaal ingetrapt terwijl u de toets Engine Start/Stop in de stand START drukt.

Als u de ENGINE START/STOP knop in de START-stand drukt zonder het rempedaal en het koppelingspedaal in te drukken, zal de motor niet starten en wordt deze op het display weergegeven zoals in de volgende pop-up.



Wanneer de versnellingshendel niet in N (Neutraal) staat, wordt de volgende pop-up op het instrumentenpaneel weergegeven.



Auto met automatische transmissie / Double clutch-transmissie:

1. Zorg dat u altijd de Smart Key bij u dragen.
2. Controleer of de parkeerrem is geactiveerd.
3. Zorg ervoor dat de versnellingshendel in P (parkeren) staat.
4. Trap het rempedaal in.
5. Druk de Engine Start/Stop knop in.

i Informatie

- Breng de motor niet op bedrijfstemperatuur door hem stationair te laten draaien. Ga rijden met gematigde motortoerentallen. (Vermijd krachtig accelereren en vertragen.)
- Start de auto altijd met de voet op het rempedaal. Start de auto niet terwijl het gaspedaal wordt ingetrapt. Voer het toerental van de motor niet te hoog op als de motor nog aan het opwarmen is.

AANWIJZING

Om beschadigingen aan uw auto te voorkomen:

- Als de verkeersomstandigheden het toelaten kunt u de versnellingshendel in stand N (Neutraal) zetten terwijl de auto nog rijdt en vervolgens de Engine Start/Stop-knop indrukken om te proberen de motor opnieuw te starten.
- Probeer de auto niet aan te slepen of aan te duwen om de motor te starten.

AANWIJZING

Om beschadigingen aan uw auto te voorkomen:

Druk de Engine Start/Stop knop nooit langer dan 10 seconden in, behalve wanneer de stoplichtzekering is doorgebrand.

Wanneer de remlichtzekering is doorgebrand, kunt u de motor niet normaal starten. Vervang de zekering door een nieuwe. Als het niet mogelijk is, kunt u de motor starten door de Engine Start/Stop knop in stand ACC 10 seconden ingedrukt te houden.

Trap voor uw eigen veiligheid altijd het rempedaal in voordat u de motor start.



i Informatie

Als de Smart Key batterij bijna leeg is of de Smart Key niet goed werkt, kunt u de motor starten door de Engine Start/Stop knop direct met de Smart Key in te drukken in de richting van de bovenstaande afbeelding.

HANDGESCHAKELDE VERSNELLINGSBAK (INDIEN VAN TOEPASSING)

■ Type A



OIB054009

■ Type B

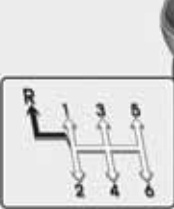

- De versnellingshendel kan worden verplaatst door de knop (1) in te drukken.
- ➡ Druk de schakelknop (1) in bij het verplaatsen van de versnellingshendel.

OIB054001

Handgeschakelde versnellingsbak

De handgeschakelde versnellingsbak heeft vijf versnellingen vooruit. Alle vooruitversnellingen zijn volledig gesynchroneerd zodat het schakelen naar een hogere of lagere versnelling soepel verloopt.



WAARSCHUWING

Zorg dat u, voordat u de bestuurdersstoel verlaat, zet de versnellingshendel in de 1e versnelling als de auto op een vlakke ondergrond of opwaartse helling staat, of schakel de R (Achteruit) in als de auto op een neerwaartse helling staat, zet de parkeerrem op, en plaats het contactslot in LOCK/OFF-positie. Als deze voorzorgsmaatregelen niet worden opgevolgd, kan de auto onverwacht in beweging komen.

Om naar R (Achteruit) te schakelen, zorgt u dat het voertuig volledig gestopt is en plaatst u de versnellingshendel vervolgens naar neutraal voordat u naar R (Achteruit) gaat.

Als u volledig gestopt bent, en het is moeilijk om de versnellingshendel te plaatsen in de 1e versnelling of in R (Achteruit):

1. Plaats de versnellingshendel naar neutraal en laat de koppelingspedaal los.
2. Trap het koppelingspedaal weer in en schakel vervolgens de 1e versnelling of de R (Achteruit) in.



Informatie

Bij zeer lage buitentemperaturen kan het schakelen wat moeizamer gaan zolang de transmissieolie nog koud is.

Bedienen van de koppeling (indien van toepassing)

Het koppelingspedaal moet geheel worden ingetrapt alvorens:

- Motor starten
De motor niet zal aanslaan zonder dat het koppelingspedaal ingetrapt wordt.
- Schakelen
Om uw auto te starten laat u het koppelingspedaal langzaam opkomen en drukt u het gaspedaal in.

Laat de koppelingspedaal langzaam opkomen. Het koppelingspedaal moet tijdens het rijden altijd zijn losgelaten.

AANWIJZING

Voorkom onnodige slijtage of schade aan het koppelingspedaal:

- Laat tijdens het rijden uw voet niet op het koppelingspedaal rusten.
- Gebruik de koppeling ook niet om de auto stil te laten staan op een helling (bijvoorbeeld bij een verkeerslicht, enz.)
- Druk de koppelingspedaal altijd volledig in om lawaai of schade te voorkomen.
- Start niet in de 2e (tweede) versnelling, behalve wanneer u start op een glad wegdek.
- Druk het koppelingspedaal volledig in en zorg ervoor dat u het koppelingspedaal niet opnieuw indrukt voordat u na het loslaten het koppelingspedaal helemaal naar de rechtopstaande positie laat terugkeren. Als u het pedaal herhaaldelijk indrukt voordat deze in de oorspronkelijke positie terugkeert, kan het koppelingssysteem defect raken.

Terugschakelen

U moet terug schakelen als u bij veel verkeer moet vertragen of als u een steile helling op rijdt zodat u voorkomt dat u de motor belast.

Ook, door terug te schakelen wordt de kans op afslaan beperkt en kan beter worden geaccelereerd wanneer u uw snelheid weer op moet voeren.

Als de auto op een steile helling naar beneden rijdt, kan door terug te schakelen een veilige snelheid worden gehandhaafd en wordt bovendien de levensduur van de remmen verlengd.

AANWIJZING

Om schade aan de motor, koppeling en transmissie te voorkomen:

- Bij het terugschakelen van de vijfde naar de vierde versnelling moet erop worden gelet dat de versnellingshendel niet zo ver opzij wordt gedrukt dat per ongeluk de tweede versnelling wordt ingeschakeld. Hierdoor zou het motortoerental zo hoog kunnen oplopen dat de naald van de toerenteller in het rode gebied terecht zou kunnen komen.
- Schakel niet meer dan 2 versnellingen tegelijk terug en schakel niet terug als de motor met een hoog toerental draait (5.000 om w/min). Dergelijke een terugschakelen kan schade aan de motor, koppeling en transmissie veroorzaken.

Goed rijgedrag

- Laat de auto nooit in zijn vrij een helling af rijden. Dit is bijzonder gevaarlijk.
- Houd het rempedaal niet langdurig achter elkaar ingetrapt. Hierdoor kunnen de remmen en aanverwante onderdelen oververhit raken.
Schakel bij het afrijden van een lange helling terug naar een lagere versnelling. Hierdoor remt de auto af op de motor.
- Vertraag de snelheid voordat u terugschakelt. Hiermee voorkomt u dat de motor met een te hoog toerental gaat draaien, hetgeen schadelijk kan zijn voor de motor.
- Verlaag uw snelheid ook als u geconfronteerd wordt met zijwind. Dan kunt u de auto beter onder controle houden.
- De auto moet volledig stilstaan voordat u probeert te schakelen naar de R (Achteruit) versnelling, de versnellingsbak kan anders schade oplopen.
- Wees vooral voorzichtig bij het rijden op een gladde ondergrond. Let in dat geval vooral op bij het remmen, gasgeven en schakelen. Op een glad wegdek kan een abrupte snelheidsverandering leiden tot verlies van grip van de aangedreven velgen, waardoor u de controle over uw auto kunt verliezen.



WAARSCHUWING

Rem op een glad wegdek niet snel af op de motor (schakelen vanuit een hoge naar een lage versnelling). Anders kan de auto in een slip raken en een ongeval veroorzaken.



WAARSCHUWING

Om Verminder het risico op ERNSTIG LETSEL of OVERLIJDEN door:

- Draag **ALTIJD** uw veiligheidsgordel. Bij een aanrijding lopen inzittenden die hun veiligheidsgordel niet dragen een veel grotere kans op ernstig letsel dan inzittenden die hun veiligheidsgordel wel dragen.
- Pas uw snelheid aan voordat u een bocht aansnijdt of gaat keren.
- Maak geen plotselinge stuurbewegingen bij het wisselen van rijbaan of bij het nemen van snelle, scherpe bochten.
- De kans dat de auto over de kop slaat wanneer u de macht over het stuur verliest, is veel groter bij hogere snelheden.
- Meestal verliest de bestuurder de macht over de auto wanneer twee of meer velgen van de weg raken en de bestuurder het stuur omgooit om de auto weer de weg op te sturen.
- Gooi het stuur niet om wanneer uw auto van de weg raakt. Minder in plaats daarvan snelheid voordat u de auto terug de weg op stuurt.
- HYUNDAI raadt altijd aan dat u alle aanwezige snelheidslimieten opvolgt.



Informatie - Kickdown Mechanisme (indien van toepassing)

Gebruik het kickdown-mechanisme voor maximale acceleratie. Trap het gaspedaal in tot voorbij het drukpunt. De automatische transmissie verschuift naar een lagere versnelling, afhankelijk van het motortoerental.

INTELLIGENTE HANDGESCHAKELDE TRANSMISSIE (IMT)

Het Intelligente handgeschakelde transmissie (IMT)-systeem maakt gebruik van E-Clutch (Electronic Clutch) en SSC (Start Stop Coasting)-technologie. Wanneer het voertuig in de vrijloop rijdt, wordt het motorvermogen automatisch uitgeschakeld om het brandstofverbruik te verminderen.

Intelligente Handgeschakelde Transmissie (IMT) - bediening

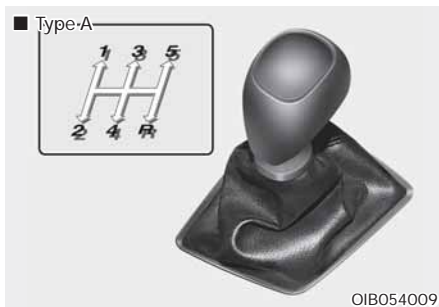

De intelligente handgeschakelde transmissie (IMT) heeft 6 versnellingen vooruit. Dit schakelpatroon is op de schakelknop gedrukt.

Alle vooruitversnellingen zijn volledig gesynchroniseerd zodat het schakelen naar een hogere of lagere versnelling soepel verloopt. Druk het koppelpedaal volledig in tijdens het schakelen en laat het dan langzaam los.

Als uw auto is uitgerust met een contact-slotschakelaar, zal de motor niet starten zonder het rempedaal en het koppelpedaal in te trappen. (indien van toepassing)

De versnellingshendel moet worden teruggezet in de neutrale stand voordat er in R (Achterruit) wordt geschakeld. Druk de knop direct onder de schakelknop in en trek de versnellingshendel voldoende naar links en schakel vervolgens in de stand R (Achterruit). Zorg ervoor dat het voertuig volledig stilstaat voordat u in R (Achterruit) schakelt.

Laat de motor nooit draaien met de toerenteller (tpm) in de rode zone.

⚠️ OPMERKING

- Bij het terugschakelen van de vijfde naar de vierde versnelling moet ervoor worden gezorgd dat de versnellingshendel niet per ongeluk zijdelings wordt ingedrukt, zodat de tweede versnelling wordt ingeschakeld. Hierdoor zou het motortoerental zo hoog kunnen oplopen dat de naald van de toerenteller in het rode gebied terecht zou kunnen komen. Een dergelijk te hoog toerental van motor en transmissie kan mogelijk schade aan de motor veroorzaken.
- Schakel niet meer dan 2 versnellingen tegelijk terug en schakel niet terug als de motor met een hoog toerental draait (5.000 om w/min). Dergelijke een terugschakelen kan schade aan de motor, koppeling en transmissie veroorzaken.
- Bij zeer lage buitentemperaturen kan het schakelen wat moeizamer gaan zolang de transmissieolie nog koud is. Dit is normaal en niet schadelijk voor de transmissie.
- Als u volledig tot stilstand bent gekomen en het moeilijk is om in de 1e of R (Achterruit) te schakelen, laat u de versnellingshendel in de N (Neutraal) stand staan en laat u de koppeling los. Druk het koppelpedaal weer naar beneden en schakel dan de 1e of R (Achterruit) versnelling in.

- Om voortijdige slijtage en beschadiging van de koppeling te voorkomen, mag u niet rijden met uw voet op het koppelingspedaal. Gebruik de koppeling ook niet om het voertuig stil te houden op een helling, terwijl u wacht op een verkeerslicht, enz.
- Gebruik de versnellingshendel niet als handsteun tijdens het rijden, omdat dit kan leiden tot voortijdige slijtage van de versnellingsvorken.
- Om mogelijke schade aan het koppelingssysteem te voorkomen, mag u niet starten met de 2e (tweede) versnelling ingeschakeld, behalve wanneer u op een gladde weg begint.



WAARSCHUWING

- Voordat u de bestuurdersstoel verlaat, dient u de parkeerrem altijd volledig in te stellen en de motor uit te schakelen. Zorg er vervolgens voor dat de transmissie in de 1e versnelling wordt geschakeld wanneer de auto op een vlakke ondergrond of bergopwaarts wordt geparkeerd, en op een helling neerwaarts in de R (Achteruit) wordt geschakeld. Onverwachte en plotselinge bewegingen van het voertuig kunnen zich voordoen als deze voorzorgsmaatregelen niet in de aangegeven volgorde worden gevolgd.
- Rem op een glad wegdek niet snel af op de motor (schakelen vanuit een hoge naar een lage versnelling). Anders kan de auto in een slip raken en een ongeval veroorzaken.

Bedienen van de koppeling

De koppeling moet voor het schakelen helemaal tot aan de vloer worden ingetrapt en vervolgens langzaam worden losgelaten. Het koppelingspedaal moet tijdens het rijden altijd zijn losgelaten. Laat tijdens het rijden uw voet niet op het koppelingspedaal rusten. Dit kan onnodige slijtage veroorzaken. Laat de koppeling niet gedeeltelijk opkomen om de auto op een helling stil te laten staan. Dit veroorzaakt onnodige slijtage. Gebruik de voetrem of de parkeerrem om de auto op een helling op zijn plaats te houden. Bedien het koppelingspedaal niet snel en herhaaldelijk.



OPMERKING

Druk bij het bedienen het koppelingspedaal volledig in. Als u het koppelingspedaal niet volledig indrukt, kan de koppeling beschadigd raken of kan er geluid ontstaan.

Terugschakelen

Wanneer u in druk verkeer of tijdens het rijden op steile hellingen moet vertragen, schakel dan terug voordat de motor begint te werken. Het terugschakelen vermindert de kans op afslaan en geeft een betere acceleratie wanneer u uw snelheid weer moet verhogen. Wanneer de auto van steile hellingen afdaalt, helpt het terugschakelen om een veilige snelheid te behouden en de levensduur van de remmen te verlengen.

Goed rijgedrag

- Laat de auto nooit in zijn vrij een helling af rijden. Dit is bijzonder gevaarlijk. Laat het voertuig altijd in de versnelling staan.
- Houd het rempedaal niet langdurig achter elkaar ingetrapt. Dit kan leiden tot oververhitting en slechte werking. Schakel bij het afrijden van een lange helling in plaats daarvan terug naar een lagere versnelling. Wanneer u dit doet, zal het afremmen op de motor het voertuig helpen vertragen.
- Vertraag de snelheid voordat u terugschakelt. Hiermee voorkomt u dat de motor met een te hoog toerental gaat draaien, hetgeen schadelijk kan zijn voor de motor.
- Verlaag uw snelheid ook als u geconfronteerd wordt met zijwind. Dan kunt u de auto beter onder controle houden.
- Zorg ervoor dat de auto volledig tot stilstand is gekomen voordat stand R (Achteruit) of D (Rijden) wordt ingeschakeld. De transmissie kan beschadigd raken als u dat niet doet.
- Wees vooral voorzichtig bij het rijden op een gladde ondergrond. Let in dat geval vooral op bij het remmen, gasgeven en schakelen. Op een glad wegdek kan een abrupte snelheidsverandering leiden tot verlies van grip van de aangedreven velgen, waardoor u de controle over uw auto kunt verliezen.



WAARSCHUWING

- **Altijd de gordels vast! Bij een aanrijding lopen inzittenden die hun veiligheidsgordel niet dragen een veel grotere kans op ernstig letsel dan inzittenden die hun veiligheidsgordel wel dragen.**
- **Pas uw snelheid aan voordat u een bocht aansnijdt of gaat keren.**
- **Maak geen plotselinge stuurbewegingen bij het wisselen van rijbaan of bij het nemen van snelle, scherpe bochten.**
- **De kans dat de auto over de kop slaat wanneer u de macht over het stuur verliest, is veel groter bij hogere snelheden.**
- **Meestal verliest de bestuurder de macht over de auto wanneer twee of meer velgen van de weg raken en de bestuurder het stuur omgooit om de auto weer de weg op te sturen.**
- **Gooi het stuur niet om wanneer uw auto van de weg raakt. Minder in plaats daarvan snelheid voordat u de auto terug de weg op stuurt.**
- **Overschrijd nooit de aangegeven snelheidslimieten.**

AUTOMATISCHE TRANSMISSIE (INDIEN VAN TOEPASSING)

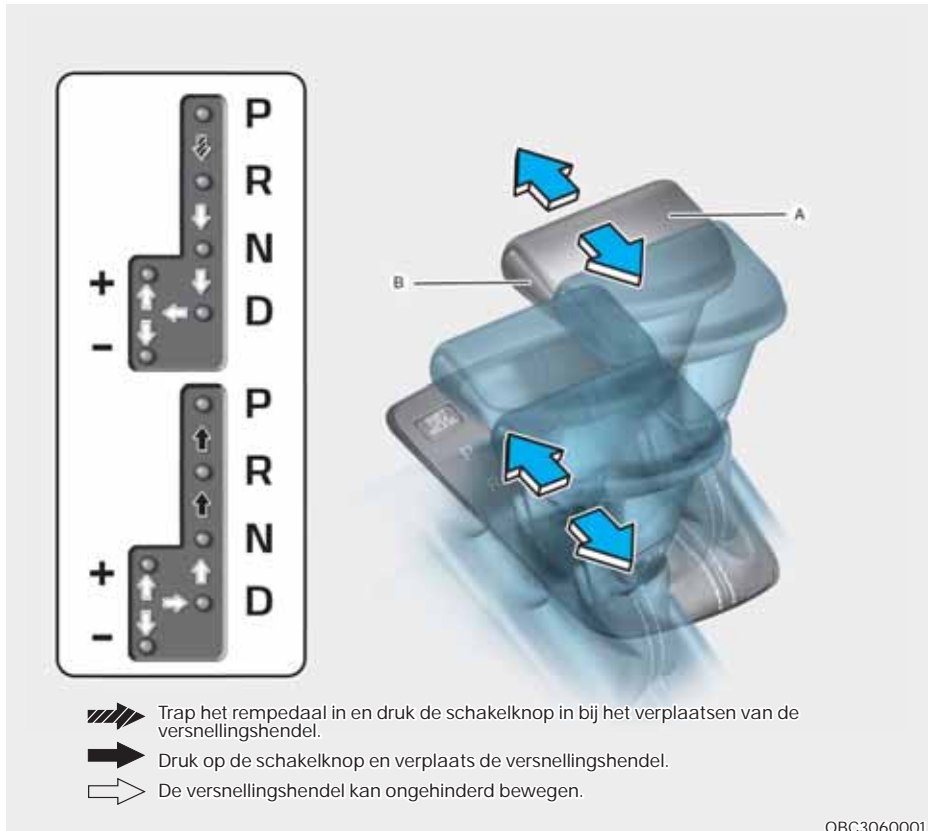

Automatische transmissie

De automatische transmissie heeft zes versnellingen vooruit en één achteruit. De individuele snelheden worden automatisch geselecteerd in de D (Rijden) stand.



WAARSCHUWING

Verminder het risico op ernstig letsel of overlijden:

- Controleer **ALTIJD** de omgeving rond de auto op de aanwezigheid van anderen, in het bijzonder kinderen, alvorens u de transmissie in stand D (Rijden) of R (Achteruit) zet.
- Voordat u de bestuurdersstoel verlaat, controleer altijd of stand P is ingeschakeld, trek de parkeerrem volledig aan en zet dan het contact in stand LOCK/OFF voordat u de auto verlaat. Als deze voorzorgsmaatregelen niet worden opgevolgd, kan de auto onverwacht en plotseling in beweging komen.
- Rem op een glad wegdek niet snel af op de motor (schakelen vanuit een hoge naar een lage versnelling). Anders kan de auto in een slip raken en een ongeval veroorzaken.

Standen versnellingshendel

De schakelstandindicator in het instrumentenpaneel geeft, als het contact in stand ON staat, aan in welke stand de versnellingshendel staat.

P (Parkeren)

Zorg ervoor dat de auto volledig tot stilstand is gekomen voordat stand P (Parkeren) wordt ingeschakeld.

Om van P (Parkeren) te wisselen, moet u eerst het rempedaal goed indrukken en zorgen dat u voet niet rust op het gaspedaal.

Als je al het bovenstaande hebt gedaan en nog steeds de hendel van P (Parkeren) niet kunt verplaatsen, kijk dan naar "Shift-Lock Release" in dit hoofdstuk.

De versnellingshendel moet in P (Parkeren) staan voordat u de motor uitschakelt.



WAARSCHUWING

- **Als wordt geschakeld in P (Parkeren) terwijl het voertuig in beweging is, kan de controle over het voertuig verloren worden.**
- **Controleer altijd of stand P is ingeschakeld, trek de parkeerrem volledig aan en zet de motor uit voordat u de auto verlaat.**
- **Wanneer u op een helling parkeert, plaatst u de versnellingshendel in P (Parkeren) en trekt u de parkeerrem aan om te voorkomen dat het voertuig naar beneden rolt.**
- **Activeer uit veiligheidsoverwegingen altijd de parkeerrem en zet de versnellingshendel in stand P (parke- ren), behalve als u in een noodsituatie moet parkeren.**

R (Achteruit)

Gebruik deze stand om de auto achteruit te rijden.

AANWIJZING

Breng de auto altijd helemaal tot stilstand alvorens de selectiehendel in of uit stand R (Achteruit) te zetten; de transmissie kan beschadigd raken als u tijdens het rijden stand R (Achteruit) inschakelt.

N (neutraal)

De velgen en de transmissie zijn niet geblokkeerd.

Gebruik N (Neutraal) als u een uitgevallen motor opnieuw wilt starten, of als het noodzakelijk is om de motor AAN te laten. Plaats de versnellingspook in P (Parkeren) als u uw voertuig om welke reden ook moet verlaten.

Trap het rempedaal altijd in als u wisselt van N (Neutraal) naar een andere versnelling.



WAARSCHUWING

Plaats niet in een versnelling als uw voet niet op het rempedaal geplaatst is. Het in versnelling plaatsen terwijl de motor op hoge snelheid loopt kan ervoor zorgen dat het voertuig erg snel gaat. U kunt de controle verliezen en mensen of voorwerpen raken.

Stand D (Rijden)

Dit is de normale stand voor het rijden in richting. De transmissie schakelt automatisch tussen de 6 versnellingen vooruit voor een zo laag mogelijk brandstofverbruik bij optimale prestaties.

Trap voor extra vermogen tijdens inhaalmanoeuvres of helling op rijden het gaspedaal volledig in. Hierdoor zal de transmissie automatisch terugschakelen naar een lagere versnelling (of lagere versnellingen, indien nodig).



Modus handmatig schakelen

De modus voor handmatig schakelen kan vanuit stilstand of tijdens het rijden worden ingeschakeld door de versnellingshendel vanuit stand D (Rijden) naar rechts te bewegen. Druk de versnellingshendel terug naar links om stand D (Rijden) weer in te schakelen.

In de modus voor handmatig schakelen, verplaats de versnellingshendel naar achteren en naar voren om de gewenste versnellingen voor de huidige rijdomstandigheden te selecteren.

- + (Opschakelen): Druk de versnellingshendel één keer naar voren om één versnelling op te schakelen.
- (Terugschakelen): Trek de versnellingshendel één keer naar achteren om één versnelling terug te schakelen.

i Informatie

- In de handmatige schakelfunctie kunnen alleen de zes voorwaartse versnellingen worden geselecteerd. Zet de versnellingshendel in stand R (Achteruit) of P (Parkeren) om de auto respectievelijk achteruit te rijden of te blokkeren bij het parkeren.
- In de sportstand wordt automatisch teruggeschakeld wanneer de auto snelheid mindert. Als de auto tot stilstand komt, wordt automatisch de eerste versnelling ingeschakeld.
- Het motortoerental in het rode gebied raakt, schakelt de transmissie automatisch op.
- Als de bestuurder de versnellingshendel naar stand + (Opschakelen) of - (Terugschakelen) beweegt, wordt de gewenste versnelling mogelijk niet ingeschakeld als daardoor het motortoerental buiten het toegestane gebied zou komen. De bestuurder moet zelf opschakelen overeenkomstig de rijomstandigheden en ervoor zorgen dat het motortoerental buiten het rode gebied blijft.
- Wanneer u op een gladde weg rijdt, duwt u de versnellingshendel naar voren in de + (Opschakelen)-positie. Hierdoor schakelt de transmissie naar de 2e versnelling, die beter geschikt is voor het soepel wegrijden op een gladde ondergrond. Trek de versnellingshendel naar achteren - (Terugschakelen) om de eerste versnelling weer in te schakelen.

Schakelblokkeersysteem

De automatische transmissie heeft een schakelblokkeersysteem dat voorkomt dat de selectiehandel uit de stand van P (Parkeren) naar R (Achteruit) kan worden gezet zonder dat het rempedaal is ingetrapt.

In stand R (Achteruit) zetten van de automatische transmissie uit stand P (Parkeren):

1. Houd het rempedaal ingetrapt.
2. Start de motor of zet het contact in stand ON.
3. Verzet de versnellingshendel.

Schakelblokkeersysteem

Als de versnellingshendel niet vanuit stand P (parkeren) in stand R (achteruit) kan worden gezet met het rempedaal ingetrapt, houd dan het rempedaal ingetrapt en doe het volgende:



1. Zet het contact in stand LOCK/OFF.
2. Activeer de parkeerrem.
3. Druk op toets Schakelblokkeersysteem.
4. Druk en houd de ontgrendelknop op de versnellingshendel in.
5. Verzet de versnellingshendel.

Als u de schakelblokkering moet gebruiken, adviseren we u het systeem te laten controleren door een officiële HYUNDAI-dealer.

Sleutelblokkeersysteem (indien van toepassing)

De contactsleutel kan alleen uit het contact worden genomen als de versnellingshendel in stand P (Parkeren) staat.

Parkeren

Stop altijd volledig en blijf op het rempedaal drukken. Activeer de parkeerrem en zet de versnellingshendel in stand P (Parkeren), en plaats het contact in LOCK/OFF-positie. Neem de sleutel mee als u het voertuig verlaat.



WAARSCHUWING

Wanneer je verblijft in het voertuig met draaiende motor, zorg er dan voor dat het gaspedaal niet langdurig wordt ingetrapd. Anders kan de motor of het uitlaatsysteem oververhit raken en brand ontstaan.

Het uitlaatgas en het uitlaatsysteem zijn zeer heet. Blijf uit de buurt van de onderdelen van het uitlaatsysteem.

Rijd niet, parkeer niet of laat de motor niet stationair draaien boven ontvlambare materialen, zoals gras, droge planten, papier, bladeren enz. Deze kunnen ontbranden en brand veroorzaken.

Goed rijgedrag

- Houd het gaspedaal nooit ingetrapd als de versnellingshendel van stand P (Parkeren) of N (Neutraal) in een andere stand wordt gezet.
- Zet de versnellingshendel nooit in stand P (Parkeren) als de auto nog niet volledig tot stilstand is gekomen.
- Zorg ervoor dat de auto volledig tot stilstand is gekomen voordat stand R (Achteruit) of D (Rijden) wordt ingeschakeld.
- Verplaats de versnellingshendel tijdens het rijden niet in de N (Neutraal) stand. Dit kan resulteren in een ongeval omdat de motor niet meer kan remmen en de transmissie beschadigd kan worden.
- Rijdt u bergop of bergaf, schakel dan altijd naar D (Rijden) als u vooruitrijdt of naar R (Achteruit) als u achteruitrijdt, en controleer de versnelling die op het instrumentenpaneel is aangegeven voordat u gaat rijden. Als u in de tegenovergestelde richting van de gekozen versnelling rijdt, wordt de motor uitgeschakeld en kan er een ernstig ongeval gebeuren als gevolg van de verminderde remwerking.
- Laat tijdens het rijden uw voet niet op het rempedaal rusten. Zelfs lichte, constante druk op het rempedaal kan ertoe leiden dat de remmen oververhit raken, de remmen slijten en mogelijk zelfs uitvallen.
- In de modus handmatig schakelen, vertraag de snelheid voordat u terugschakelt. Ook kan de lagere versnelling niet gekoppeld zijn als het toerental van de motor buiten het toegestane bereik valt.
- Trek de parkeerrem van het voertuig altijd aan als u het voertuig verlaat. Vertrouw niet uitsluitend op stand P (Parkeren) van de transmissie om de auto op zijn plaats te houden.

- Wees vooral voorzichtig bij het rijden op een gladde ondergrond. Let in dat geval vooral op bij het remmen, gasgeven en schakelen. Op een glad wegdek kan een abrupte snelheidsverandering leiden tot verlies van grip van de aangedreven velgen, waardoor u de controle over uw auto kunt verliezen.
- Voor de beste prestaties en een zo laag mogelijk brandstofverbruik moet het gaspedaal met een gelijkmatige beweging worden ingetrapt en worden losgelaten.



WAARSCHUWING

Om Verminder het risico op **ERNSTIG LETSEL** of **OVERLIJDEN** door:

- **Draag ALTIJD uw veiligheidsgordel.** Bij een aanrijding lopen inzittenden die hun veiligheidsgordel niet dragen een veel grotere kans op ernstig letsel dan inzittenden die hun veiligheidsgordel wel dragen.
- **Pas uw snelheid aan voordat u een bocht aansnijdt of gaat keren.**
- **Maak geen plotselinge stuurbewegingen bij het wisselen van rijbaan of bij het nemen van snelle, scherpe bochten.**
- **De kans dat de auto over de kop slaat wanneer u de macht over het stuur verliest, is veel groter bij hogere snelheden.**
- **Meestal verliest de bestuurder de macht over de auto wanneer twee of meer velgen van de weg raken en de bestuurder het stuur omgooit om de auto weer de weg op te sturen.**
- **Gooi het stuur niet om wanneer uw auto van de weg raakt. Minder in plaats daarvan snelheid voordat u de auto terug de weg op stuurt.**
- **HYUNDAI raadt altijd aan dat u alle aanwezige snelheidslimieten opvolgt.**



Informatie - Kickdown Mechanisme (indien van toepassing)

Gebruik het kickdown-mechanisme voor maximale acceleratie. Trap het gaspedaal in tot voorbij het drukpunt. De automatische transmissie verschuift naar een lagere versnelling, afhankelijk van het motortoerental.

DOUBLE CLUTCH-TRANSMISSIE (INDIEN VAN TOEPASSING)

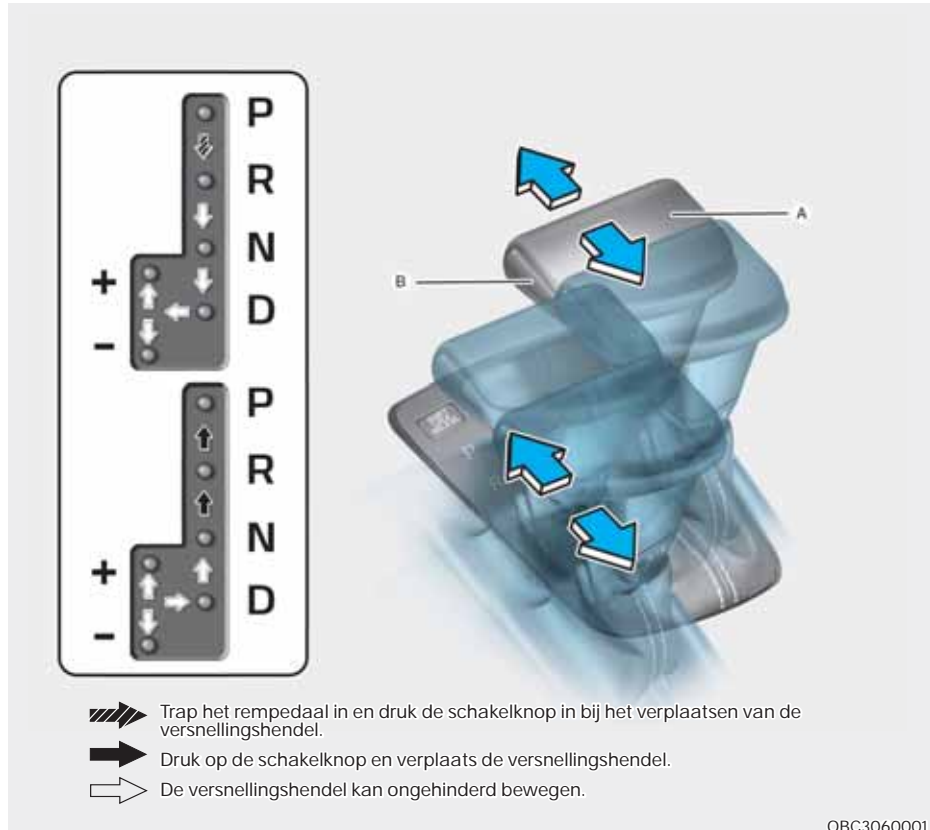

Bediening double clutch-transmissie

De double clutch-transmissie heeft zes versnellingen vooruit en één achteruit. De individuele snelheden worden automatisch geselecteerd in de D (Rijden) stand.

- De double clutch-transmissie is in feite een handgeschakelde versnellingsbak die automatisch schakelt. Deze transmissie geeft tijdens het rijden hetzelfde gevoel als een handgeschakelde transmissie.
- Wanneer stand D (Rijden) is geselecteerd, schakelt de transmissie automatisch van de ene naar de andere versnelling, net als bij een conventionele automatische transmissie. In tegenstelling tot een conventionele automatische transmissie is het schakelen soms voelbaar en hoorbaar wanneer de servo's de koppelingen bedienen en de versnelling wordt geselecteerd.

- De Double clutch-transmissie maakt gebruik van een droge dubbele koppeling. Deze zorgt tijdens het rijden voor een betere acceleratie en een lager brandstofefficiëntie. Maar hij verschilt van een conventionele automatische transmissie omdat hij niet over een koppelomvormer beschikt. In plaats daarvan wordt het schakelen van de ene naar de andere versnelling geregeld via het slippen van de koppeling, vooral bij lagere snelheden.

Hierdoor is het schakelen soms duidelijker merkbaar en kan een lichte trilling worden gevoeld wanneer het toerental van de transmissie-as wordt afgestemd op het toerental van de motors. Dit is normaal bij een Double clutch-transmissie.

- Een droge koppeling brengt het koppel directer over en zorgt voor een direct gevoel dat anders kan zijn dan bij een conventionele automatische transmissie. Dit valt mogelijk meer op wanneer u vanuit stilstand wegrijdt of bij het rijden met lage snelheden waarbij u regelmatig stilstaat.
- Wanneer vanuit een lage rijsnelheid snel wordt geaccelereerd, neemt het motortoerental mogelijk drastisch toe doordat de koppeling slipt terwijl de Double clutch-transmissie de juiste versnelling selecteert. Dit is een normaal verschijnsel.
- Wanneer u op een helling vanuit stilstand accelereert, trapt u het gaspedaal geleidelijk in om eventuele trillingen of horten en stoten te voorkomen.
- Wanneer u met een lage rijsnelheid rijdt en u uw voet snel van het gaspedaal haalt, voelt u mogelijk motorremwerking voordat de transmissie een andere versnelling inschakelt. Dit gevoel van motorremwerking is gelijk aan het bedienen van een handgeschakelde transmissie bij een lage snelheid.
- Als u op een neerwaartse helling rijdt, kunt u de versnellingshendel in de modus voor handmatig schakelen zetten en terugschakelen om uw snelheid onder controle te houden zonder het rempedaal overmatig te gebruiken.

- Als u het contact aan en uit zet, kunt u een klikkend geluid horen. Dit wordt veroorzaakt door de zelftest die het systeem uitvoert. Dit is een normaal geluid bij de double clutch-transmissie.
- Gedurende de eerste 1.500 km lijkt de auto mogelijk bij lage snelheid niet zo soepel te accelereren. Tijdens het inrijden worden de schakelkwaliteit en de prestaties van uw nieuwe auto continu geoptimaliseerd.



WAARSCHUWING

Verminder het risico op ernstig letsel of overlijden:

- **Controleer ALTIJD de omgeving rond de auto op de aanwezigheid van anderen, in het bijzonder kinderen, alvorens u de transmissie in stand D (Rijden) of R (Achteruit) zet.**
- **Voordat u de bestuurdersstoel verlaat, controleer altijd of stand P is ingeschakeld, trek de parkeerrem volledig aan en zet dan het contact in stand LOCK/OFF voordat u de auto verlaat. Als deze voorzorgsmaatregelen niet worden opgevolgd, kan de auto onverwacht en plotseling in beweging komen.**
- **Rem op een glad wegdek niet snel af op de motor (schakelen vanuit een hoge naar een lage versnelling). Hierdoor kunnen de banden gaan slippen, wat tot een ongeval zou kunnen leiden.**

AANWIJZING

- Laat de auto helemaal tot stilstand komen alvorens de selectiehendel in of stand D (Rijden) of R (Achteruit) te zetten.
- Zet de versnellingshendel tijdens het rijden niet in stand N (neutraal).

**WAARSCHUWING**

Door een storing in de transmissie kunt u mogelijk niet verder rijden en zal de schakelstandindicator (D, P) in het instrumentenpaneel gaan knipperen. We adviseren u contact op te nemen met een officiële HYUNDAI-dealer te wenden om het systeem te laten controleren.

DCT waarschuwingmeldingen

Deze waarschuwing melding wordt weergegeven als de auto langzaam op een helling rijdt en de auto detecteert dat het rempedaal niet is ingetrapt.

**Steep grade (steile helling)**

Helling op rijden of rijden op een steile helling:

- Gebruik de voetrem of de parkeerrem om de auto op een helling op zijn plaats te houden.
- Laat bij filerijden op een helling wat ruimte ontstaan tussen uw auto en de voorligger alvorens vooruit te rijden. Gebruik vervolgens de voetrem om de auto op de helling op zijn plaats te houden.
- Als de auto op een helling met het gaspedaal op zijn plaats wordt gehouden of vooruit kruipt, kunnen de transmissie en de koppeling oververhit raken wat tot schade kan leiden. Op dat moment wordt een waarschuwing melding weergegeven op het LCD-display.
- Als op het LCD-display een waarschuwing wordt weergegeven, moet de voetrem worden ingetrapt.
- Het negeren van de waarschuwingen kan leiden tot beschadiging van de transmissie.



Transmissie op hoge temperatuur

- Onder bepaalde omstandigheden, zoals bij herhaaldelijk vanuit stilstand wegrijden op een steile helling, abrupt wegrijden, plotseling accelereren of andere zware rijomstandigheden kan de temperatuur van de koppeling in de transmissie te sterk stijgen. Uiteindelijk zou de koppeling in de transmissie oververhit kunnen raken.
- Wanneer de koppeling oververhit is, wordt de veilige beschermingsmodus ingeschakeld en knippert de versnellingspositie-indicator op het cluster met een gong. Op dit moment, is de 'Transmissietemperatuur hoog! Veilig stoppen' weergegeven op het LCD-display, klinkt er een zoemer en schakelt de transmissie mogelijk niet soepel.
- Als dit gebeurt, zet de auto dan stil op een veilige plaats, laat de motor draaien, trap het rempedaal in en zet de transmissie in stand P (Parkeren) zodat deze kan afkoelen.
- Als u deze waarschuwing negeert, verslechtert het rijgedrag mogelijk. De transmissie gaat dan mogelijk abrupt schakelen, te vaak schakelen of stotend schakelen. Om terug te keren naar de normale rijomstandigheden, stopt u het voertuig en gebruikt u de voetrem of schakelt u over naar P (Parkeren). Laat vervolgens de transmissie een paar minuten afkoelen met de motor aan, voordat u wegrijdt.
- Probeer indien mogelijk soepel te rijden.

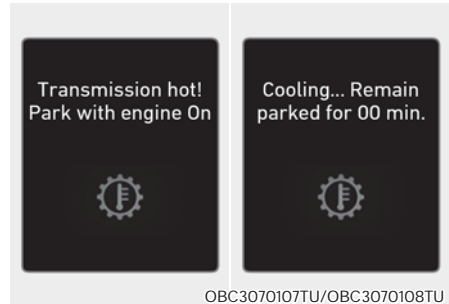

Transmissie oververhit

- Als wordt doorgereden met de auto en de temperatuur van de koppeling de maximale limiet bereikt, wordt de waarschuwing melding 'Transmissie oververhit, zet de auto met draaiende motor stil' weergegeven. Als dit gebeurt, wordt de koppeling geblokkeerd totdat hij is afgekoeld tot normale temperaturen.
- De waarschuwing melding geeft aan hoe lang u moet wachten om de transmissie te laten afkoelen.
- Als dit gebeurt, zet de auto dan stil op een veilige plaats, laat de motor draaien, trap het rempedaal in en zet de transmissie in stand P (Parkeren) zodat deze kan afkoelen.
- Wanneer de melding 'Transmissie afgekoeld, rij verder' wordt weergegeven, kunt u weer verder rijden.
- Probeer indien mogelijk soepel te rijden.

Neem voor uw veiligheid contact op met een officiële HYUNDAI-dealer als een waarschuwing melding op het LCD-display blijft knipperen en laat het systeem controleren.

Standen versnellingshendel

De schakelstandindicator in het instrumentenpaneel geeft, als het contact in stand ON staat, aan in welke stand de versnellingshendel staat.

P (Parkeren)

Zorg ervoor dat de auto volledig tot stilstand is gekomen voordat stand P (Parkeren) wordt ingeschakeld.

Om van P (Parkeren) te wisselen, moet u eerst het rempedaal goed indrukken en zorgen dat u voet niet rust op het gaspedaal.

Als je al het bovenstaande hebt gedaan en nog steeds de hendel van P (Parkeren) niet kunt verplaatsen, kijk dan naar "Schakelblokkeersysteem" in dit hoofdstuk.

De versnellingshendel moet in P (Parkeren) staan voordat u de motor uitschakelt.



WAARSCHUWING

- Als wordt geschakeld in P (Parkeren) terwijl het voertuig in beweging is, kan de controle over het voertuig verloren worden.
- Controleer altijd of stand P is ingeschakeld, trek de parkeerrem volledig aan en zet de motor uit voordat u de auto verlaat.
- Wanneer u op een helling parkeert, plaatst u de versnellingshendel in P (Parkeren) en trekt u de parkeerrem aan om te voorkomen dat het voertuig naar beneden rolt.
- Activeer uit veiligheidsoverwegingen altijd de parkeerrem en zet de versnellingshendel in stand P (Parkeren), behalve als u in een noodsituatie moet parkeren.

R (Achteruit)

Gebruik deze stand om de auto achteruit te rijden.

AANWIJZING

Breng de auto altijd helemaal tot stilstand alvorens de selectiehendel in of uit stand R (Achteruit) te zetten; de transmissie kan beschadigd raken als u tijdens het rijden stand R (Achteruit) inschakelt.

N (Neutraal)

De velgen en de transmissie zijn niet geblokkeerd.

Gebruik N (Neutraal) als u een uitgevallen motor opnieuw wilt starten, of als het noodzakelijk is om de motor AAN te laten. Plaats de versnellingspook in P (Parkeren) als u uw voertuig om welke reden ook moet verlaten.

Trap het rempedaal altijd in als u wisselt van N (Neutraal) naar een andere versnelling.

Stand D (Rijden)

Dit is de normale stand voor het rijden in richting. De transmissie schakelt automatisch tussen de 7 versnellingen vooruit voor een zo laag mogelijk brandstofverbruik bij optimale prestaties.

Trap voor extra vermogen tijdens inhaalmanoeuvres of helling op rijden het gaspedaal volledig in. Hierdoor zal de transmissie automatisch terugschakelen naar een lagere versnelling (of lagere versnellingen, indien nodig).



Modus handmatig schakelen

De modus voor handmatig schakelen kan vanuit stilstand of tijdens het rijden worden ingeschakeld door de versnellingshendel vanuit stand D (Rijden) naar rechts te bewegen. Druk de versnellingshendel terug naar links om stand D (Rijden) weer in te schakelen.

In de modus voor handmatig schakelen kunt u de voor de rijomstandigheden geschikte versnelling inschakelen door de versnellingshendel naar achteren en naar voren te bewegen.

Opschakelen (+): Druk de versnellingshendel één keer naar voren om één versnelling op te schakelen.

Terugschakelen (-): Trek de versnellingshendel één keer naar achteren om één versnelling terug te schakelen.

i Informatie

- Kunnen alleen de zeven (7) versnellingen vooruit gekozen worden. Zet de versnellingshendel in stand R (Achteruit) of P (Parkeren) om de auto respectievelijk achteruit te rijden of te blokkeren bij het parkeren.
- In de sportstand wordt automatisch terugschakeld wanneer de auto snelheid mindert. Als de auto tot stilstand komt, wordt automatisch de eerste versnelling ingeschakeld.
- Het motortoerental in het rode gebied raakt, schakelt de transmissie automatisch op.
- Als de bestuurder de versnellingshendel naar stand + (Opschakelen) of - (Terugschakelen) beweegt, wordt de gewenste versnelling mogelijk niet ingeschakeld als daardoor het motortoerental buiten het toegestane gebied zou komen. De bestuurder moet zelf opschakelen overeenkomstig de rijomstandigheden en ervoor zorgen dat het motortoerental buiten het rode gebied blijft.

Schakelflippers (indien van toepassing)



De schakelflippers werken wanneer de versnellingshendel in de D (Rijden)-positie staat of in de handmatige schakelstand.

Met de versnellingshendel in de D-stand

De schakelflippers werken wanneer de snelheid van het voertuig meer dan 10 km/u bedraagt.

Trek de [+] of [-] schakelflipper één keer aan om één versnelling omhoog of omlaag te schakelen en het systeem schakelt over van de automatische naar de handmatige bediening.

Wanneer de voertuigsnelheid lager is dan 10 km/u, wanneer u het gaspedaal meer dan 6 seconden intrapt of wanneer u de versnellingshendel van D (Rijden) in de handmatige modus zet en weer van de handmatige modus naar D (Rijden), schakelt het systeem over van de handmatige modus naar de automatische modus.

Met de versnellingshendel in de handbediende schakelstand

Trek de [+] of [-] schakelflippers één keer aan om één versnelling omhoog of omlaag te schakelen.

i Informatie

Als de [+] en [-] schakelflippers tegelijkertijd worden bediend, wordt er mogelijk niet geschakeld.

Schakelblokkeersysteem

De Double clutch-transmissie heeft een schakelblokkeersysteem dat voorkomt dat de selectiehendel uit de stand van P (Parkeren) naar R (Achteruit) kan worden gezet zonder dat het rempedaal is ingetrap.

In stand R (Achteruit) zetten van de automatische transmissie uit stand P (Parkeren):

1. Houd het rempedaal ingetrap.
2. Start de motor of zet het contact in stand ON.
3. Verzet de versnellingshendel.

Schakelblokkeersysteem

Als de versnellingshendel niet vanuit stand P (parkeren) in stand R (achteruit) kan worden gezet met het rempedaal ingetrapt, houd dan het rempedaal ingetrapt en doe het volgende:



1. Zet het contact in stand LOCK/OFF.
2. Activeer de parkeerrem.
3. Druk op toets Schakelblokkeersysteem.
4. Druk en houd de ontgrendelknop op de versnellingshendel in.
5. Verzet de versnellingshendel.

Als u de schakelblokkering moet gebruiken, adviseren we u het systeem te laten controleren door een officiële HYUNDAI-dealer.

Sleutelblokkeersysteem (indien van toepassing)

De contactsleutel kan alleen uit het contact worden genomen als de versnellingshendel in stand P (Parkeren) staat.

Parkeren

Stop altijd volledig en blijf op het rempedaal drukken. Activeer de parkeerrem en zet de versnellingshendel in stand P (Parkeren), en plaats het contact in LOCK/OFF-positie. Neem de sleutel mee als u het voertuig verlaat.



WAARSCHUWING

Wanneer je verblijft in het voertuig met draaiende motor, zorg er dan voor dat het gaspedaal niet langdurig wordt ingetrapt. Anders kan de motor of het uitlaatsysteem oververhit raken en brand ontstaan.

Het uitlaatgas en het uitlaatsysteem zijn zeer heet. Blijf uit de buurt van de onderdelen van het uitlaatsysteem.

Rijd niet, parkeer niet of laat de motor niet stationair draaien boven ontvlambare materialen, zoals gras, droge planten, papier, bladeren enz. Deze kunnen ontbranden en brand veroorzaken.

Goed rijgedrag

- Houd het gaspedaal nooit ingetrapt als de versnellingshendel van stand P (Parkeren) of N (Neutraal) in een andere stand wordt gezet.

- Zet de versnellingshendel nooit in stand P (Parkeren) als de auto nog niet volledig tot stilstand is gekomen.

Zorg ervoor dat de auto volledig tot stilstand is gekomen voordat stand R (Achteruit) of D (Rijden) wordt ingeschakeld.

- Verplaats de versnellingshendel tijdens het rijden niet in de N (Neutraal) stand. Dit kan resulteren in een ongeval omdat de motor niet meer kan remmen en de transmissie beschadigd kan worden.
- Rijdt u bergop of bergaf, schakel dan altijd naar D (Rijden) als u vooruitrijdt of naar R (Achteruit) als u achteruitrijdt, en controleer de versnelling die op het instrumentenpaneel is aangegeven voordat u gaat rijden. Als u in de tegenovergestelde richting van de gekozen versnelling rijdt, wordt de motor uitgeschakeld en kan er een ernstig ongeluk gebeuren als gevolg van de verminderde remwerking.
- Laat tijdens het rijden uw voet niet op het rempedaal rusten. Zelfs lichte, constante druk op het rempedaal kan ertoe leiden dat de remmen oververhit raken, de remmen slijten en mogelijk zelfs uitvallen.
- In de modus handmatig schakelen, vertraag de snelheid voordat u terugschakelt. Ook kan de lagere versnelling niet gekoppeld zijn als het toerental van de motor buiten het toegestane bereik valt.
- Trek de parkeerrem van het voertuig altijd aan als u het voertuig verlaat. Vertrouw niet uitsluitend op stand P (Parkeren) van de transmissie om de auto op zijn plaats te houden.
- Wees vooral voorzichtig bij het rijden op een gladde ondergrond. Let in dat geval vooral op bij het remmen, gasgeven en schakelen. Op een glad wegdek kan een abrupte snelheidsverandering

leiden tot verlies van grip van de aangedreven velgen, waardoor u de controle over uw auto kunt verliezen.

- Voor de beste prestaties en een zo laag mogelijk brandstofverbruik moet het gaspedaal met een gelijkmatige beweging worden ingetrapt en worden losgelaten.



WAARSCHUWING

Om Verminder het risico op ERNSTIG LETSEL of OVERLIJDEN door:

- **Draag ALTIJD uw veiligheidsgordel. Bij een aanrijding lopen inzittenden die hun veiligheidsgordel niet dragen een veel grotere kans op ernstig letsel dan inzittenden die hun veiligheidsgordel wel dragen.**
- **Pas uw snelheid aan voordat u een bocht aansnijdt of gaat keren.**
- **Maak geen plotselinge stuurbewegingen bij het wisselen van rijbaan of bij het nemen van snelle, scherpe bochten.**
- **De kans dat de auto over de kop slaat wanneer u de macht over het stuur verliest, is veel groter bij hogere snelheden.**
- **Meestal verliest de bestuurder de macht over de auto wanneer twee of meer velgen van de weg raken en de bestuurder het stuur omgooit om de auto weer de weg op te sturen.**
- **Gooi het stuur niet om wanneer uw auto van de weg raakt. Minder in plaats daarvan snelheid voordat u de auto terug de weg op stuurt.**
- **HYUNDAI raadt altijd aan dat u alle aanwezige snelheidslimieten opvolgt.**



Informatie - Kickdown Mechanisme (indien van toepassing)

Gebruik het kickdown-mechanisme voor maximale acceleratie. Trap het gaspedaal in tot voorbij het drukpunt. De automatische transmissie verschuift naar een lagere versnelling, afhankelijk van het motortoerental.

REMSYSTEEM

Rembekrachtiging

Uw auto is voorzien van bekrachtigde remmen die bij normaal gebruik automatisch afgesteld worden.

Als de motor tijdens het rijden niet loopt, of uitgeschakeld is, dan zal de vermogensassistentie voor de remmen niet werken. U kunt uw auto wel tot stilstand brengen door een grotere pedaalkracht uit te oefenen dan normaal. Geblokkeerde wielen zijn onbestuurbaar en de remweg is langer.

Als de motor niet draait, wordt de mate van bekrachtiging steeds minder naarmate u vaker het rempedaal indrukt. Als de rembekrachtiging uitvalt, probeer dan niet "pompend" te remmen.

Rem alleen "pompend" als de wielen dreigen te blokkeren.



WAARSCHUWING

Neem de volgende voorzorgsmaatregelen:

- **Laat tijdens het rijden uw voet niet op het rempedaal rusten. Hierdoor kan de temperatuur van de remmen abnormaal hoog worden, kunnen de remblokken en -schoenen overmatig slijten en kan de remweg vergroot worden.**
- **Schakel bij het afdalen van een lange of steile helling terug naar een lagere versnelling om uw snelheid onder controle te houden zonder het rempedaal overmatig te gebruiken. Door langdurig achter elkaar te remmen, zullen de remmen oververhit raken en kan een tijdelijk verlies van prestaties het gevolg zijn.**

- **Als de remmen nat zijn, remt de auto minder dan normaal en kan de auto naar één kant trekken tijdens het remmen. Door het rempedaal licht in te trappen, kunt u controleren of het remvermogen door het nat worden is verminderd. Controleer uw remmen altijd op deze manier nadat u door waterplassen bent gereden. Druk voor het drogen van de remmen het rempedaal licht in terwijl u met een lage snelheid rijdt, totdat het remvermogen weer op het normale niveau is. Vermijd het rijden op hoge snelheid totdat de remmen weer correct werken.**

Remblokslijtage-indicatoren

Wanneer de remblokken vóór of achter versleten zijn, hoort u als waarschuwing een piepend geluid van de remmen. Dit geluid kan af en toe hoorbaar zijn of op het moment dat u het rempedaal intrapt. Onder sommige rijomstandigheden of bij sommige klimaten kunnen de remmen piepen wanneer u het rempedaal voor de eerste keer of lichtjes intrapt. Dit is normaal en duidt niet op een probleem met de remmen.

AANWIJZING

Blijf, om kostbare reparaties aan de remmen te voorkomen, niet rijden met versleten remblokken.



Informatie

Vervang de remblokken van één as altijd gelijktijdig.

Trommelremmen achter

Trommelremmen hebben geen slijtage indicatoren. Laat daarom de achterste remvoeringen inspecteren wanneer u een wrijvend geluid hoort bij uw achterste rem. Alleen daarom al is noodzakelijk dat het remsysteem regelmatig (bij het onderhoud) wordt gecontroleerd.

Parkeerrem

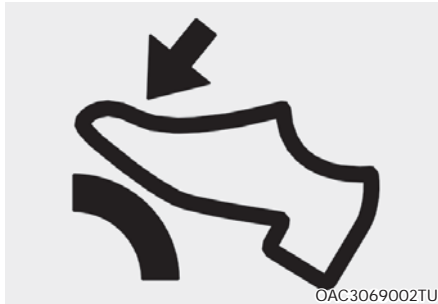

Trek de parkeerrem van het voertuig altijd aan als u het voertuig verlaat:

Druk stevig het rempedaal in.

Trek de parkeerremhendel voor zover mogelijk.



WAARSCHUWING

Vermijd het risico op **ERNSTIG LETSEL** of **OVERLIJDEN**, en gebruik de parkeerrem niet als het voertuig beweegt tenzij in een noodsituatie. Het remsysteem kan beschadigd worden en dit kan resulteren in ongevallen.

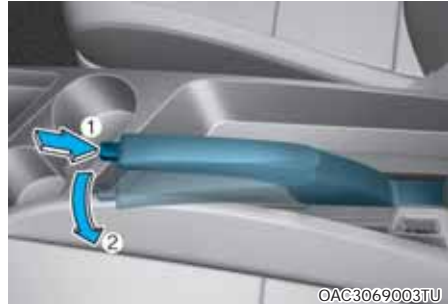

Vrijgeven:

Druk stevig het rempedaal in.

Trek de parkeerremhendel iets.

Laat de parkeerrem (2) zakken terwijl u op de vrijgaveknop (1) drukt.

Als de parkeerrem niet of niet helemaal in de vrijstaand terugkeert, raden we u aan het systeem door een officiële HYUNDAI-dealer te laten controleren.



WAARSCHUWING

Stop altijd volledig en blijf op het rempedaal drukken als u het voertuig verlaat of parkeert.

Schakel de 1e versnelling in wanneer de auto in opwaartse richting en in de stand R (Achteruit) in neerwaartse richting op een helling geparkeerd staat (bij een auto met handgeschakelde versnellingsbak) of P (Parkeren, bij een auto met automatische transmissie/ Double clutch-transmissie) geparkeerd staat, trek dan de parkeerrem aan en zet het contact in de stand LOCK/OFF.

Waarschuwinglampje ingeschakelde parkeerrem



Controleer de werking van de Waarschuwinglampje Parkeerrem door het contact in de ON positie te zetten (start de motor niet).

Dit lampje gaat branden wanneer het contact in stand START of ON wordt gezet en de parkeerrem is geactiveerd.

Zorg ervoor dat de parkeerrem voor het wegrijden vrij is en controleer of het waarschuwinglampje van het remsysteem niet brandt.

Als het waarschuwinglampje van het remsysteem blijft branden nadat de parkeerrem vrij is en de motor draait, kan er een storing in het remsysteem zijn. Laat dit direct controleren.

Breng de auto indien mogelijk direct tot stilstand. Als dat niet mogelijk is, rijdt dan erg voorzichtig door naar een plaats waar u wel kunt stoppen.

Antiblokkeersysteem (ABS)



WAARSCHUWING

Antiblokkeersysteem (ABS) of Elektronische Stabiliteitsregelingsysteem (ESC) kan geen ongelukken voorkomen die het gevolg zijn van gevaarlijk rijgedrag. Hoewel de auto bij een noodstop beter onder controle gehouden kan worden, is het toch noodzakelijk voldoende afstand tot uw voorligger te bewaren. U moet uw rijsnelheid altijd aanpassen aan de omstandigheden en zo nodig uw snelheid verlagen. De remweg van auto's met ABS of ESC kan in de volgende situaties langer zijn dan van auto's zonder een dergelijk systeem.

Rijd in dergelijke situaties met een gereduceerde snelheid:

- **Op slechte wegen, wegen met steenslag of wegen die met sneeuw bedekt zijn.**
- **Op wegen met kuilen of met hoogteverschillen.**
- **Sneeuwkettingen zijn in uw voertuig geïnstalleerd.**

Probeer de werking van het ABS (of ESC) van uw auto niet uit bij hoge snelheden of tijdens het nemen van een bocht. Hiermee kunt u zichzelf en anderen in gevaar brengen.

ABS is een elektronisch remsysteem dat slippen tijdens het remmen helpt te voorkomen. ABS maakt het mogelijk dat de bestuurder tegelijkertijd kan sturen en remmen.

Gebruik van ABS

Om in een noodsituatie het maximale rendement uit het ABS te halen, dient u niet zelf "pompend" te gaan remmen. Trap het rempedaal zo hard mogelijk in.

In dat geval is een tikkend geluid hoorbaar in het remsysteem en kan het rempedaal gaan trillen. Dit is normaal. Het betekent dat het ABS in werking is getreden.

ABS vermindert niet de tijd of afstand die nodig is om het voertuig te stoppen.

Bewaar altijd een veilige afstand tot de auto voor u.

ABS voorkomt niet dat slippen kan resulteren in plotseling richting wijzigingen zoals proberen om een hoek te snel om te gaan of bij het plotseling veranderen van rijbaan. Rijd altijd met een veilige snelheid voor de weg- en weersomstandigheden.

ABS kan niet stabiliteitsverlies voorkomen. Stuur altijd gematigd als u hard moet remmen. Plotseling of harde stuurbewegingen kunnen er nog steeds toe leiden dat uw voertuig op de verkeerde baan terecht komt of van de weg raakt.

Op wegen met los grind of wegen die niet vlak zijn kan het antiblokkeersysteem voor een langere remweg zorgen dan bij auto's zonder antiblokkeersysteem.

Het waarschuwingslampje ABS () zal voor enkele seconden aan blijven nadat het contact op de ON positie is. Het ABS voert dan een zelfdiagnose uit en het lampje zal doven wanneer alles in orde is. Wanneer het lampje blijft branden, is er mogelijk een probleem aanwezig in het ABS. We adviseren u contact op te nemen met een officiële HYUNDAI-dealer zo snel mogelijk.



WAARSCHUWING

Wanneer het waarschuwingslampje () ABS brandt en blijft branden, is er mogelijk een probleem aanwezig in het ABS. Het remsysteem normaal werken. Verminder het risico op ernstig letsel of overlijden, wij raden aan om op te nemen zo snel mogelijk een officiële HYUNDAI-dealer.

AANWIJZING

Als u op een weg rijdt waar erg weinig grip is, bijvoorbeeld bij vorst, en voortdurend de remmen bedient, is het ABS voortdurend in werking en kan het waarschuwingslampje ABS () gaan branden. Zet de auto stil op een veilige plaats en zet de motor uit.

Start de motor opnieuw. Als het waarschuwingslampje ABS dooft, is het ABS in orde.

Anders is er mogelijk een storing in het ABS. We adviseren u contact op te nemen met een officiële HYUNDAI-dealer zo snel mogelijk.



Informatie

Als u de auto met een hulp accu moet starten doordat de accu is leeggeraakt, en kan bovendien het waarschuwingslampje ABS () gaan branden. Dit wordt veroorzaakt door de lage accuspanning. Het betekent niet dat er een storing in het ABS is. Laat de accu bijladen voordat u wegrijdt.

Elektronische Stabiliteitsregeling (ESC)



De Elektronische Stabiliteitsregeling (ESC) is ontworpen om de stabiliteit van de auto in bochten te verbeteren.

Het ESC controleert in welke richting u stuurt en in welke richting de auto daadwerkelijk beweegt.

De ESC remt de wielen gericht af en grijpt in het motormanagementsysteem om de bestuurder te helpen de auto op de gewenste koers te houden. Het systeem is geen vervanging voor een veilig rijgedrag. Pas uw snelheid altijd aan de wegomstandigheden aan.



WAARSCHUWING

Rijd niet harder dan de toestand van de weg toelaat en neem bochten niet met een te hoge snelheid. Elektronische stabiliteitsregeling (ESC) kan geen ongelukken voorkomen.

Te hoge bochtensnelheden, abrupte uitwijkmanoeuvres en aquaplaning op een nat wegdek kunnen nog steeds leiden tot ernstige ongelukken.

Bediening stabiliteitsregeling (ESC)

ESC ingeschakeld

Als het contact in stand ON wordt gezet, gaan de controlelampjes ESC en ESC OFF gedurende ongeveer 3 seconden branden. Na beide lampjes uitgaan is de ESC ingeschakeld.

In werking



Als de elektronische stabiliteitsregeling (ESC) in werking treedt, gaat het controlelampje ESC knipperen:

- In dat geval is een tikkend geluid hoorbaar in het remsysteem en kan het rempedaal gaan trillen. Dit is normaal. Het betekent dat het ESC in werking is getreden.
- Als ESC geactiveerd wordt, dan kan het voorkomen dat de motor niet reageert op het gaspedaal zoals dit normaal het geval is.
- Als de cruise control in gebruik was toen de ESC geactiveerd werd, schakelt de cruise control automatisch uit. De cruise control kan terug worden ingeschakeld wanneer de toestand van de wegen dit toelaat. **Zie "Cruisecontrol Systeem" verder in hoofdstuk 7.** (indien van toepassing)
- Tijdens het wegrijden op een gladde weg neemt het motortoerental mogelijk niet toe, ondanks dat u het gaspedaal intrapt. Dit om de stabiliteit en tractie van het voertuig te voorkomen, dit is geen probleem.

ESC OFF conditie



ESC -bewerking om te annuleren :

• Status 1

Druk kort op de toets ESC OFF. Het controlelampje ESC OFF gaat branden en/of de melding 'Traction control disabled' wordt weergegeven en er klinkt één keer een waarschuwingssignaal. In deze status wordt de antidoorslipregelingsfunctie van de ESC (motormanagement) uitgeschakeld, maar is de remregelfunctie van de ESC (remmanagement) nog in werking.

• Status 2

Houd de ESC OFF knop langer dan 3 seconden ingedrukt. Het controlelampje ESC OFF gaat branden, de melding 'Traction & Stability Control disabled' (Tractie- & Stab. controle uitgeschakeld) wordt weergegeven en er klinkt een waarschuwingsszoemer. In deze status wordt zowel de antidoorslipregelingsfunctie van de ESC (motormanagement) als de remregelfunctie van de ESC (remmanagement) uitgeschakeld.

Indien het contact op de LOCK/UIT positie is wanneer ESC uit is, blijft ESC uit. Pas wanneer de auto opnieuw wordt gestart, zal de ESC automatisch weer worden ingeschakeld.

Controlelampjes

■ Controlelampje ESC (knippert)



OTD059012

■ Controlelampje ESC OFF (gaat branden)



OTD059013

Als het contact in stand ON wordt gezet, gaat het controlelampje ESC branden. Als het systeem in orde is dooft het lampje na enige tijd weer.

De ESC-lampje knippert als het ESC actief is.

Indien de ESC-lampje aan blijft, er een fout optreedt met het ESC systeem. Wanneer dit waarschuwinglampje oplicht, adviseren we u het systeem te laten controleren door een officiële HYUNDAI-dealer zo snel mogelijk.

Het controlelampje ESC OFF gaat branden als het ESC wordt uitgeschakeld met de schakelaar.



WAARSCHUWING

De ESC is actief als ESC knippert:

Rij langzaam en probeer niet om te versnellen. Schakel de ESC NOOIT uit als het controlelampje ESC knippert, omdat u dan de controle over de auto kunt verliezen, wat kan resulteren in een ongeval.

AANWIJZING

Als er banden en velgen met een verschillende maat onder de auto gemonteerd zijn, kan dat een storing in het ESC-systeem veroorzaken. Controleer voor het vervangen van banden of alle vier de banden en velgen dezelfde maat hebben. Rijd nooit met de auto wanneer er banden en velgen met een verschillende maat zijn gemonteerd.

Elektronische Stabiliteitsregeling (ESC) uitschakelen

Tijdens het rijden

De ESC OFT stand mag alleen kort gebruikt worden als het voertuig vast zit in sneeuw of modder, zodat het ESC systeem tijdelijk gestopt wordt met als doel de velgen te laten draaien.

Schakel de elektronische stabiliteitsregeling tijdens het rijden alleen uit als u op een vlakke weg rijdt.

AANWIJZING

Om beschadigingen aan uw transmissie te voorkomen:

- Laat velg(en) van één as niet excessief draaien als de waarschuwingslampen van ESC, ABS en de parkeerremstelsysteem branden. De reparaties vallen niet onder de voertuiggarantie. Verminder het vermogen van de motor en laat de velg(en) niet excessief draaien als deze lampen branden.
- Schakel de elektronische stabiliteitsregeling uit (controlelampje ESC OFF brandt) als de auto op een rollenbank getest wordt.

i Informatie

Het uitschakelen van de elektronische stabiliteitsregeling heeft geen gevolgen voor een correcte werking van het ABS en het standaard remsysteem.

Vehicle Stability Management (VSM)

Het Vehicle Stability Management (VSM) is een functie van het ESC-systeem (Elektronische Stabiliteitsregeling). Het helpt te garanderen dat het voertuig stabiel blijft bij het accelereren of plotseling remmen op natte, gladde en ongelijke wegen waarbij de tractie van de vier banden plotseling ongelijk wordt.



WAARSCHUWING

Neem de volgende voorzorgsmaatregelen bij het gebruik van VSM (Vehicle Stability Management):

- Het is aan de bestuurder om zijn snelheid en de afstand tot de wagen voor hem altijd te controleren. VSM is geen vervanging voor een veilig rijgedrag.
- Pas altijd de snelheid aan de rijomstandigheden. De VSM-systeem zal geen ongevallen voorkomen. Overmatige snelheid bij het draaien, abrupte manoeuvres of nat wegdek kan nog steeds leiden tot ernstige ongevallen.

Werking VSM

In werking

Wanneer de remmen worden gebruikt onder condities die de ESC kunnen blokkeren, kunt u geluid van de remmen horen of een gelijksoortig gevoel in het rempedaal hebben. Dit is normaal en het betekent dat het VSM actief is.

Informatie

Het VSM werkt niet wanneer:

- Het rijden op een glooiing, zoals hellende of dalende weg.
- Achteruit wordt gereden.
- ESC OFF indicator lampje aan staat.
- EPS (Elektrische Stuurbevestiging) waarschuwingslampje () aan staat of knippert.



WAARSCHUWING

Indien de ESC-lampje () of EPS-lampje () aan blijft of knippert, er een fout optreedt met het VSM systeem. Wanneer het waarschuwingslampje brandt, het wordt aanbevolen het voertuig wordt gecontroleerd door een officiële HYUNDAI-dealer.

AANWIJZING

Als er banden en velgen met een verschillende maat onder de auto gemonteerd zijn, kan dat een storing in het ESC-systeem veroorzaken. Controleer voor het vervangen van banden of alle vier de banden en velgen dezelfde maat hebben. Rijd nooit met de auto wanneer er velgen en banden met een verschillende maat zijn gemonteerd.

Hill-Start Assist Control (HAC) (indien van toepassing)

De HAC (Hill-Start Assist Control) helpt voorkomen dat het voertuig terug rolt als het voertuig gestart wordt vanuit een stop op een helling. Het systeem bedient de remmen automatisch gedurende ongeveer 2 seconden en laat de rem los als het gaspedaal wordt ingedrukt, of na 2 seconden.



WAARSCHUWING

Wees altijd klaar om het gaspedaal in te drukken als u op een helling start. De HAC is alleen gedurende 2 seconden geactiveerd.



Informatie

- De HAC werkt niet wanneer de versnellingshendel in stand N (Neutraal) staat.
- De HAC wordt wel geactiveerd wanneer het ESC-systeem (Elektronische Stabiliteitsregeling) uitgeschakeld is. Het systeem wordt echter niet geactiveerd als de ESC niet normaal werkt.

Noodstopsignaal (ESS - Emergency stop signal)

Het Noodstopsignaal systeem waarschuwt de bestuurder door het remlicht te laten knipperen als de auto hard remt. Het systeem wordt geactiveerd als aan de volgende voorwaarden is voldaan:

- Het voertuig stopt plotseling (De vertraging is groter dan 7 m/s^2 of het ABS is geactiveerd)
- De rijsnelheid wordt hoger dan 55 km/h.
- De alarmlichten zijn gedeactiveerd.

De alarmlichten knipperen automatisch na het aangaan van de remlichten als aan de volgende voorwaarden is voldaan:

- De rijsnelheid is minder dan 40 km/u (25 mph)
- De plotselinge remsituatie is voorbij (de vertraging is minder dan 4 m/s^2 of het ABS is gedeactiveerd)

De alarmknipperlichten gaan uit:

- Wanneer het voertuig gedurende een bepaalde tijd met een lage snelheid rijdt.

De bestuurder kan deze handmatig uitschakelen door op de alarmknipperlichtenschakelaar te drukken.



OPMERKING

Het Noodstopsignaal-systeem (ESS) werkt niet wanneer de alarmknipperlichten al zijn ingeschakeld.

Multi-Collision Brake (MCB) (indien van toepassing)

Multi-Collision Brake bedient de rem automatisch bij een ongeval waarbij de airbag uitklapt om het risico op extra ongelukken te verminderen.

Werking systeem

- Vanaf het moment dat de airbag uitklapt, bewaakt Multi-Collision Brake gedurende een korte periode de drukintensiteit van het rempedaal en het gaspedaal. Het systeem werkt wanneer aan de volgende voorwaarden is voldaan:
 - De snelheid van het voertuig is minder dan 180 km/u op het moment van de botsing.
 - Het rempedaal en het gaspedaal worden nauwelijks ingedrukt.
- Wanneer de bestuurder harder dan een bepaald niveau op het rempedaal stapt terwijl Multi-Collision Brake actief is, heeft de remkracht voorrang op het automatisch remmen met het Multi-Collision Brake-systeem. Als de bestuurder echter zijn voet van het rempedaal haalt, blijft het automatisch remmen door het Multi-Collision Brake-systeem gehandhaafd.

Systeem uit

Multi-Collision Brake wordt geannuleerd in de volgende situaties:

- Het gaspedaal wordt dieper dan een bepaald niveau ingedrukt.
- Het voertuig stopt.
- Er is een storing in de ESC (Elektronische Stabiliteitsregeling) of het systeem kan niet normaal functioneren.
- Er zijn tien seconden verstreken sinds de rem automatisch wordt aangestuurd door het Multi-Collision Brake-systeem.



WAARSCHUWING

- **Multi-Collision Brake verlaagt de snelheid van het voertuig na een aanrijding, maar verhindert een tweede aanrijding niet. U kunt van de aanrijdingslocatie wegrijden om andere gevaarlijke situaties te vermijden door het gaspedaal in te trappen.**
- **Nadat het voertuig tot stilstand is gekomen door Multi-Collision Brake, stopt het systeem met het bedienen van de remmen. Afhankelijk van de situatie moet de bestuurder de rem of het gaspedaal indrukken om verdere ongevallen te voorkomen.**

Goed remgedrag



WAARSCHUWING

Stop altijd volledig en blijf op het rempedaal drukken als u het voertuig verlaat of parkeert. Verplaats de versnellingshendel staat naar N (Neutraal, bij een auto met automatische transmissie/Double clutch-transmissie) of 1e versnelling (bij een auto met handgeschakelde versnellingsbak); stel de parkeerrem en plaats het contact in de LOCK/OFF stand.

Wanneer de auto wordt geparkeerd en de parkeerrem niet of niet goed wordt geactiveerd, kan de auto onbedoeld in beweging komen, waardoor de bestuurder of anderen letsel kunnen oplopen. Activeer ALTIJD de parkeerrem voordat u de auto verlaat.

Het rijden met natte remmen kan gevaarlijk zijn! De remmen kunnen nat zijn als het voertuig door stilstaand water heeft gereden of na het wassen.

De remweg van uw auto wordt langer als de remmen nat zijn. Ook kan de auto tijdens het remmen naar één kant trekken als de remmen nat zijn.

U kunt de remmen drogen door het rempedaal tijdens het rijden licht in te trappen. Als de remmen droog zijn, werkt het remsysteem weer normaal. Als het remsysteem niet weer normaal werkt, breng dan de auto op een veilige plaats tot stilstand en neem voor hulp contact op met een officiële HYUNDAI-dealer.

Laat tijdens het rijden uw voet NIET op het rempedaal rusten. Zelfs lichte, constante druk op het rempedaal kan ertoe leiden dat de remmen oververhit raken, de remmen slijten en mogelijk een band lek gaat zelfs uitvallen.

Trap het rempedaal geleidelijk in en verlaag uw snelheid terwijl u rechttuit blijft rijden als u tijdens het rijden een lekke band krijgt. Ga van de weg en stop op een veilige plaats om het wiel te wisselen.

Om het “kruipen” te vermijden, hou de voet op het rempedaal wanneer de auto is gestopt of stil moet staan.

ISG (IDLE STOP & GO)-SYSTEEM (INDIEN VAN TOEPASSING)

Uw auto kan met het ISG-systeem zijn uitgerust, dat het brandstofverbruik vermindert door de motor automatisch te stoppen en opnieuw te starten.

De motor start automatisch zodra aan de startvoorwaarden is voldaan.

AANWIJZING

Als de motor automatisch wordt gestart door het ISG-systeem, gaan een aantal waarschuwingslampjes (ABS, ESC, ESC OFF, EPS of parkeerrem) mogelijk een paar seconden branden. Dit wordt veroorzaakt door de lage accuspanning. Het betekent niet dat er een storing in het systeem zit.

Activeren van de ISG

Voorwaarden voor activeren

Het ISG-systeem werkt in de volgende situaties:

- De veiligheidsgordel van de bestuurder is vastgemaakt.
- Het bestuurdersportier en de motorkap zijn gesloten.
- De remdruk is toereikend.
- De accusensor is geactiveerd en de accu is voldoende geladen
- Buitentemperatuur is niet te laag of te hoog
- De auto wordt met een constante snelheid gereden en stopt
- Het klimaatregelsysteem voldoet aan de voorwaarden
- De auto is voldoende opgewarmd
- De helling is geleidelijk
- Het stuurwiel is minder dan 180 graden gedraaid en vervolgens stopt de auto

Deactiveren van de ISG



Druk op de ISG OFF-knop om het ISG-systeem te deactiveren.

Het lampje in de ISG OFF-knop gaat branden.

Als u nogmaals op de ISG OFF knop drukt, wordt het systeem geactiveerd en gaat het lampje op de ISG OFF knop uit.

Automatisch uitzetten



Om de motor te stoppen in de onbelaste modus (met uitzondering van 48V MHEV)

**Handgeschakelde versnellingsbak/
Intelligente handgeschakelde
transmissie**

1. Verlaag de snelheid van de auto tot minder dan 5 km/u.
2. Schakel over naar N (Neutraal).
3. Haal uw voet van het koppelpedaal.

**Automatische transmissie/Double
clutch-transmissie**

1. Verlaag de snelheid tot 0 km/h.
2. Trap het rempedaal in.

De motor stopt en de groene AUTO STOP-indicator ((A)) op het instrumentenpaneel gaat branden.

AANWIJZING

- Voertuigen met een handgeschakelde versnellingsbak of een intelligente handgeschakelde transmissie moeten een snelheid van ten minste 8 km/h bereiken sinds de laatste stilstand en voertuigen met een automatische transmissie of een Double clutch-transmissie moeten een snelheid van ten minste 5 km/h bereiken sinds de laatste stilstand.
- Als u de veiligheidsgordel losmaakt of het bestuurdersportier (motorkap) opent, wordt het ISG-systeem gedeactiveerd.

Om de motor te stoppen in de onbelaste modus (voor 48V MHEV)

**Handgeschakelde versnellingsbak/
Intelligente handgeschakelde
transmissie**

Er zijn drie versies van de stationaire stop beschikbaar voor MHEV die is uitgerust met een handgeschakelde versnellingsbak of een intelligente handgeschakelde transmissie.

- Conventionele stationaire STOP
 - Verlaag de snelheid van het voertuig tot minder dan 7 km/u.
 - Schakel over naar N (Neutraal).
 - Haal uw voet van het koppelpedaal.
- Verlengde stationaire STOP
 - Trap het rempedaal in.
 - Trap het koppelpedaal.
- Tijdens het rijden met stilstaande motor

U zou zorgen dat de motor tijdens rijden met stilstaande motor tot stilstand uit blijft door bijna tegelijkertijd het koppelings- en rempedaal in te drukken.

AANWIJZING

1. Als de laatste stand van de versnelling de 1e was, wordt ISG STOP niet geactiveerd.
2. Voertuigen met een handgeschakelde versnellingsbak of intelligente handgeschakelde transmissie moeten een snelheid van ten minste 8 km/u bereiken sinds de laatste stilstand.
3. Tijdens de ISG STOP status kunt u in de N (Neutraal)-positie schakelen en het koppelpedaal loslaten, dan blijft de ISG STOP-status behouden als STOP.
4. Verlengde stationaire STOP werkt zelfs boven 7 km/u als het voldoet aan de snelheidseis in elke versnellingspositie (voorbeeld: Verlengde stationaire STOP werkt zelfs in de 3e versnelling, 40 km/u. (24 mph))

- 5. Als u de veiligheidsgordel losmaakt of het bestuurdersportier (motorkap) opent, wordt het ISG-systeem gedeactiveerd.**

Automatische transmissie/Double clutch-transmissie

- Conventionele stationaire STOP
 - Verlaag de snelheid tot 0 km/h.
 - Trap het rempedaal in.
- Verlengde stationaire STOP
 - Verlaag de snelheid van het voertuig met minder dan 25 km/u.
 - Trap het rempedaal in.
- Tijdens het rijden met stilstaande motor

U kunt zorgen dat de motor tijdens rijden met stilstaande motor tot stilstand uit blijft door onder de 40 km/h het rempedaal ingedrukt te houden.

AANWIJZING

Voertuig met een automatische transmissie of Double clutch-transmissie moet een snelheid van ten minste 30 km/u bereiken voor Extended Idle STOP of 5 km/u voor Conventional Idle STOP sinds de laatste keer dat de motor stilstaat.

- Als u de veiligheidsgordel losmaakt of het bestuurdersportier (motorkap) in de automatische stopmodus bij stilstand opent, wordt het ISG-systeem gedeactiveerd.

Automatisch starten

Om de motor te herstarten vanuit de stationaire stopmodus (met uitzondering van 48V MHEV)

Auto met handgeschakelde versnellingsbak/Intelligente handgeschakelde transmissie

Voertuig dat is uitgerust met een handgeschakelde versnellingsbak of een intelligente handgeschakelde transmissie is verkrijgbaar in twee versies.

- Conventionele herstart

Druk het koppelingspedaal in wanneer de versnellingshendel in de stand N (Neutraal) staat.

- Laat herstarten (indien van toepassing)
 1. Trap het koppelingspedaal.
 2. Schakel de versnelling in
 3. Laat het rempedaal los.

AANWIJZING

1. Late herstartfunctie wordt alleen gebruikt als het voertuig op een vlakke ondergrond staat en stabiel is.
2. Om de motor te starten als het rempedaal niet is ingedrukt of als de versnelling al is ingeschakeld, drukt u eerst het rempedaal in en drukt u voor de veiligheid het koppelingspedaal in.
3. Om de motor zonder beweging van het voertuig in te schakelen met ingetrapt rempedaal (alleen bij late herstart),
 - Druk het koppelingspedaal in en laat het los
 - Druk het koppelingspedaal onmiddellijk weer in
4. Na het afslaan van de motor, zal deze starten als u de volgende procedure volgt.
 - Laat het koppelingspedaal los, nadat de motor volledig is gestopt
 - Trap het koppelingspedaal.

Automatische transmissie/Double clutch-transmissie

- Laat het rempedaal los.

De motor zal starten en de groene AUTO STOP-indicator ((A)) op het instrumentpaneel gaat uit.

Om de motor te herstarten vanuit de stationaire stopmodus (voor 48V MHEV)

Handgeschakelde versnellingsbak/ Intelligente handgeschakelde transmissie

- Voor stilstand

Druk het koppelingspedaal in als het koppelingspedaal niet is ingedrukt.

Als het koppelingspedaal al is ingedrukt, laat u het rempedaal los of zet u de versnelling in een andere stand dan de N-stand.

- Na stilstand
- Als het koppelingspedaal al is ingedrukt, laat u het rempedaal los of beweegt u de versnelling vanuit N (Neutraal).
- Als het koppelingspedaal niet wordt ingedrukt, zal de motor opnieuw starten volgens de procedure LATE Restart.

- 1) Trap het koppelingspedaal.
- 2) Schakel de versnelling in
- 3) Laat het rempedaal los

AANWIJZING

1. Late herstartfunctie wordt alleen gebruikt als het voertuig op een vlakke ondergrond staat en stabiel is.
2. Om de motor te starten als het rempedaal niet is ingedrukt of als de versnelling al is ingeschakeld, drukt u eerst het rempedaal in en drukt u voor de veiligheid het koppelingspedaal in.
3. Om de motor zonder beweging van het voertuig in te schakelen met ingetrapt rempedaal (alleen bij late herstart),
 - Druk het koppelingspedaal in en laat het los
 - Druk het koppelingspedaal onmiddellijk weer in
4. Na het afslaan van de motor, zal deze starten als u de volgende procedure volgt.
 - Laat het koppelingspedaal los, nadat de motor volledig is gestopt
 - Trap het koppelingspedaal.
5. Als de snelheid van het voertuig toeneemt in plaats van afneemt, kan de motor na het gebruik van ISG STOP automatisch opnieuw worden gestart.

Automatische transmissie/Double clutch-transmissie

Laat het rempedaal los.

AANWIJZING

Als de snelheid van het voertuig toeneemt in plaats van afneemt, kan de motor na het gebruik van ISG STOP automatisch opnieuw worden gestart.

Toestand van het ISG-systeem

Het ISG-systeem werkt onder de volgende voorwaarde:

- De veiligheidsgordel van de bestuurder is vastgemaakt.
- Het bestuurdersportier en de motorkap zijn gesloten.
- De remdruk is toereikend.
- De accusensor is geactiveerd en de accu is voldoende geladen
- Buitentemperatuur is niet te laag of te hoog
- De auto wordt met een constante snelheid gereden en stopt
- Het klimaatregelsysteem voldoet aan de voorwaarden
- De auto is voldoende opgewarmd
- Het voertuig staat niet op een steile helling (uitgezonderd handgeschakelde versnellingsbak)
- Het stuurwiel staat niet in een scherpe hoek
- Het voertuig staat niet op grote hoogte
- De voorruitontwaseming is uitgeschakeld
- U hebt de modus Handmatig schakelen niet geselecteerd (behalve handgeschakelde versnellingsbak)
- Wanneer er voldoende tijd is verstreken nadat de overgang naar R (Achteruit) werd vrijgelaten

De motor zal ook automatisch herstarten zonder dat de bestuurder iets hoeft te doen als het volgende gebeurt:

- De remdruk is te laag.
- U heeft de maximale uitschakeltijd van de motor overschreden
- De airconditioning is ingeschakeld met de ventilatorsnelheid op de hoogste stand
- De ramen kunnen beslaan en de airconditioning staat aan.
- De accu is niet in optimale conditie.
- Het koel- en verwarmingsvermogen van het klimaatregelsysteem is onvoldoende
- Wanneer u op de ISG OFF-knop drukt terwijl de motor automatisch stopt (met uitzondering van de handgeschakelde versnellingsbak)
- Uw voertuig beweegt na stilstand.
- U drukt het gaspedaal en het rempedaal tegelijkertijd in. (Met uitzondering van de handgeschakelde versnellingsbak)
- De veiligheidsgordel van de bestuurder wordt losgemaakt of de bestuurdersdeur staat op een kier (met uitzondering van de handgeschakelde versnellingsbak).

De groene AUTO STOP-indicator ((A)) op het instrumentenpaneel zal gedurende 5 seconden knipperen.

AANWIJZING

- **Als het ISG-systeem niet aan die bedrijfsvoorwaarde voldoet, wordt het ISG-systeem gedeactiveerd.**

ISG-aanduiding

Het ISG-systeem wordt aangegeven met een lampje op het instrumentenpaneel. Als uw voertuig is uitgerust met een controlepaneel, zal het bericht op het LCD-display oplichten.



Het systeem kan vereisen dat de motor handmatig opnieuw wordt gestart wanneer het lampje op de ISG OFF-knop gaat branden en als uw auto is uitgerust met een controlepaneel waarop het bericht continu brandt.

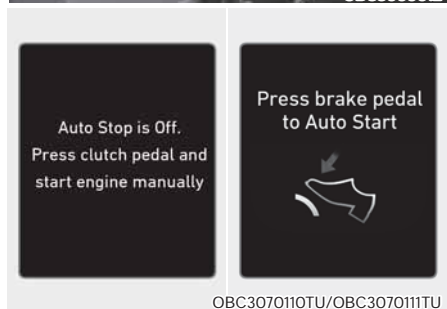

De motor zal niet starten als de versnellingshendel van de N (neutraal) naar de D (rij), handgeschakelde modus of R (achteruit) wordt bewogen zonder op het rempedaal te trappen terwijl de motor automatisch wordt gestopt. Als u op dit moment op de rem trapt, zal de motor opnieuw worden gestart.

Conventionele handgeschakelde auto (niet MHEV of niet uitgerust met LATE Restart) kan de motor alleen in de Neutraal versnellingsstand herstarten. Als u een versnelling kiest zonder het koppelingspedaal volledig in te trappen, wordt er een waarschuwing met een piepton weergegeven. U moet de motor opnieuw starten in de Neutraal stand.

Onbedoeld, wanneer de motor wordt uitgeschakeld of de auto rijdt, als de versnelling is ingeschakeld en het koppelingspedaal niet wordt ingedrukt, geeft het systeem de onderstaande waarschuwingsboodschap weer. Als de bestuurder op dat moment het koppelingspedaal helemaal indrukt, wordt de motor automatisch opnieuw gestart. (Alleen met Late Restart uitgerust ISG-systeem, behalve MHEV)

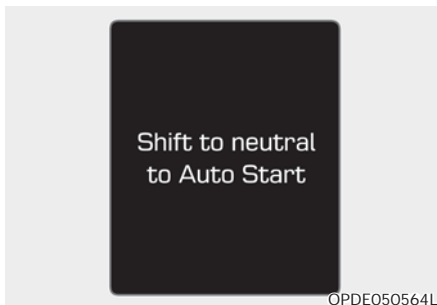

Storing ISG

Het ISG-systeem werkt mogelijk niet:



De ISG-gerelateerde sensoren of systeemfout optreedt.

De gele AUTO STOP-indicator (A) op het instrumentenpaneel blijft na 5 seconden knipperen branden en het remlicht op de ISG OFF-knop gaat branden.

AANWIJZING

- Laat uw voertuig zo snel mogelijk door een professionele werkplaats controleren als het lampje van de ISG OFF-knop niet wordt uitgeschakeld door nogmaals op de ISG OFF-knop te drukken of als het ISG-systeem continu niet goed werkt. Wij adviseren u contact op te nemen met een officiële Hyundai-dealer.
- Wanneer het lampje van de ISG OFF-knop gaat branden, kan het uitgaan nadat u maximaal twee uur lang met uw auto hebt gereden met ongeveer 80 km/u en de regelknop voor de ventilatorsnelheid onder de 2de positie hebt gezet. Laat uw voertuig zo snel mogelijk door een professionele garage controleren als het ISG OFF-lampje ondanks de procedure blijft branden. Wij adviseren u contact op te nemen met een officiële Hyundai-dealer.

AANWIJZING

Als u de ISG-functie wilt gebruiken, moet de accusensor ongeveer 4 uur worden gekalibreerd met het contact uit en zet dan de motor 2 of 3 keer aan en uit.



WAARSCHUWING

Wanneer de motor in de ruststand staat, is het mogelijk om de motor te herstarten zonder dat de bestuurder enige actie onderneemt. Voordat u de auto verlaat of iets in de motorruimte doet, dient u de motor stil te zetten door het contactslot in de stand LOCK (OFF) te zetten of de contactsleutel te verwijderen.

START STOP COASTING (SSC) (VOOR 48V MHEV)

Start Stop Coasting helpt het brandstofverbruik te verminderen door de motor automatisch te stoppen terwijl het voertuig in beweging is. De motor wordt gestopt wanneer de snelheid van het voertuig kan worden gehandhaafd zonder dat het gaspedaal wordt ingetrupt.

SSC-bedrijfscondities

Start Stop Coasting werkt onder de volgende condities.

- ECO is geselecteerd voor de rijmodus
- De auto handhaaft een bepaalde snelheid
- Het rempedaal of gaspedaal niet wordt ingetrupt

Wanneer Start Stop Coasting in werking is, verschijnt het bericht 'Coasting!' op het instrumentenpaneel.

Voorwaarden voor het opnieuw starten van de motor

- De motor zal handmatig herstarten wanneer:
 - Het gaspedaal wordt ingedrukt
 - Het rempedaal wordt ingetrupt.
 - De versnelling wordt geschakeld
- De motor zal automatisch herstarten wanneer:
 - Het stuurwiel meer dan 30-45 graden wordt gedraaid
 - De weghelling tussen -4 en +4 procent is
 - Het resterende niveau van de hoogspanningsbatterij of de 12-volt batterij is laag

AANWIJZING

- **Start Stop Coasting werkt alleen als de rijmodus ECO is.**
- **Start Stop Coasting kan afhankelijk van de binnen- of buitentemperatuur gedeactiveerd worden.**
- **Start Stop Coasting kan afhankelijk van de klimaatregeling (ontdooiing, ventilatorsnelheid, enz.) gedeactiveerd worden.**
- **Schakel niet zonder het koppelingspedaal in te drukken terwijl u Start Stop Coasting activeert. Het kan transmissieschade veroorzaken. Schakel de versnelling helemaal door nadat het koppelingspedaal volledig is ingedrukt. (uitgerust met Intelligente handgeschakelde transmissie (IMT))**

GEÏNTEGREERD REGELSYSTEEM VOOR DE RIJFMODUS



De rijmodus kan worden geselecteerd op basis van de voorkeur van de bestuurder of de toestand van de weg.

Het systeem wordt naar de COMFORT-modus gereset, wanneer de motor opnieuw wordt gestart.

Wanneer de motor opnieuw wordt gestart, is de rijmodus standaard ingesteld op ECO. (voor 48 MHEV)

i Informatie

Als er een probleem is met het instrumentenpaneel, staat de rijmodus in de COMFORT-modus en schakelt deze mogelijk niet over naar de SPORT-modus.

De modus wijzigt in onderstaande volgorde wanneer de toets DRIVE MODE wordt ingedrukt.



Wanneer de COMFORT-modus is geselecteerd, wordt deze niet weergegeven op het instrumentenpaneel.

ECO-modus: De ECO-modus helpt de brandstofefficiëntie te verbeteren voor milieuvriendelijk rijden.

COMFORT-modus: De COMFORT-modus zorgt voor soepel en comfortabel rijden.

De SPORT-modus: De SPORT-modus zorgt voor sportief maar stevig rijden

AANWIJZING

Start Stop Coasting (SSC) wordt geactiveerd wanneer de rijmodus ECO is. (voor 48 MHEV)

De rijmodus wordt op de NORMAL- of ECO-modus ingesteld wanneer de motor opnieuw wordt gestart.

- Als de motor in de COMFORT/SPORT-modus staat, wordt de COMFORT-modus ingesteld wanneer de motor opnieuw wordt gestart.
- Als deze in de ECO-modus staat, wordt de ECO-modus ingesteld wanneer de motor opnieuw wordt gestart. Wanneer het contact wordt ingeschakeld, is de rijmodus standaard ingesteld op ECO. (voor 48 MHEV)

ECO-modus (indien van toepassing)



Wanneer de rijmodus op de ECO-modus is ingesteld, worden de regellogica van de motor en de transmissie gewijzigd om de brandstofefficiëntie te maximaliseren.

- Wanneer de ECO-modus wordt geselecteerd door op de DRIVE MODE toets te drukken, zal de ECO-indicator oplichten.
- Als het voertuig in de ECO-modus staat, verandert de instelling van de rijmodus bij het uitschakelen en herstarten van de motor in de COMFORT-modus.
- Als de auto is uitgerust met een intelligente handgeschakelde versnellingsbak, schakelt de rijmodus bij het opnieuw starten van de motor over naar de ECO-modus.

i Informatie

De brandstofefficiëntie is afhankelijk van de rijgewoonte en de toestand van de weg.

Wanneer de ECO-modus is geactiveerd:

- De acceleratierespons kan enigszins worden verminderd doordat het gaspedaal matig wordt ingedrukt.
- De prestaties van de airconditioner kunnen beperkt zijn.
- Het schakelpatroon van de automatische transmissie kan veranderen.
- Het motorgeluid kan harder worden.

De bovenstaande situaties zijn normale omstandigheden wanneer de ECO-modus is geactiveerd, om de brandstofefficiëntie te verbeteren.

Beperking van de werking van de ECO-modus:

Als de volgende omstandigheden zich voordoen tijdens de ECO-modus, is de werking van het systeem beperkt, ook al is er geen verandering in de ECO-indicator.

- Bij het rijden met de Double clutch-transmissie/intelligente handgeschakelde transmissie in de sportmodus wordt het systeem afhankelijk van de plaats van de versnelling beperkt.

AANWIJZING

Start Stop Coasting (SSC) wordt geactiveerd wanneer de rijmodus ECO is. (voor 48 MHEV)

SPORT-modus (Sportief Rijden)



De SPORT-modus beheert de rijdynamiek door de stuurinspanning, de motor- en transmissieregelingslogica automatisch aan te passen voor betere rijprestaties.

- Wanneer de modus SPORT wordt geselecteerd door op de knop DRIVE MODE te drukken, zal de SPORT-indicator oplichten.
- Wanneer de motor opnieuw wordt gestart, keert de rijmodus terug naar de COMFORT-modus. Als de SPORT-modus gewenst is, selecteert u deze opnieuw met de DRIVE MODE-knop.
- Als de auto is uitgerust met een intelligente handgeschakelde versnellingsbak, schakelt de rijmodus bij het opnieuw starten van de motor over naar de ECO-modus.
- Wanneer het contact wordt ingeschakeld, is de rijmodus standaard ingesteld op ECO. (voor 48 MHEV)
- Wanneer de SPORT-modus is geactiveerd:
 - Het motortoerental zal gedurende een bepaalde tijd hoog blijven, zelfs na het loslaten van het gaspedaal
 - Bij het accelereren wordt opschakelen vertraagd

Informatie

In de SPORT-modus kan de brandstofefficiëntie afnemen.

RIJDEN ONDER SPECIALE RIJOMSTANDIGHEDEN

Rijden onder moeilijke omstandigheden

Neem onderstaande voorzorgsmaatregelen als er sprake is van gevaarlijke omstandigheden, zoals water, sneeuw, ijs, modder of zand op het wegdek:

- Rijd voorzichtig en houd rekening met een langere remweg.
- Vermijd abrupt remmen of sturen.
- Probeer weg te rijden in de tweede versnelling als de auto vastzit in sneeuw, modder of zand. Accelereer langzaam om onnodige doorslippen van de velgen te voorkomen.
- Gebruik zand, pekels, sneeuwkettingen of ander antislipmateriaal onder de aangedreven velgen voor extra tractie als de auto vast is komen te zitten in ijs, sneeuw of modder.



WAARSCHUWING

Op een glad wegdek terugschakelen bij een automatische transmissie kan ongelukken veroorzaken. Door de plotselinge verandering in wielsnelheid kunnen de banden slippen. Wees voorzichtig met het terugschakelen op een glad wegdek.

Op eigen kracht lostrekken van de auto

Verdraai eerst het stuurwiel een aantal keren naar rechts en naar links om de voorwielen vrij te maken wanneer de auto vastzit in ijs, modder of sneeuw en het nodig is de auto heen en weer te schommelen om te proberen hem los te trekken. Schakel dan heen en weer tussen 1e en R (Achteruit, Handgeschakelde versnellingsbak) of R (Achteruit) en voorwaartse versnelling (voor Auto met automatische transmissie / Double clutch-transmissie).

Probeer het draaien van de velgen te voorkomen, en voer het toerental van de motor niet te hoog op.

Om te voorkomen dat de transas slijt, wacht u totdat de velgen niet meer draaien voordat u van versnelling verandert. Laat het gaspedaal los tijdens het schakelen en trap licht op het gaspedaal bij een ingeschakelde versnelling. Door de wielen langzaam in voor- en achterwaartse richting door te laten slippen, ontstaat een schommelende beweging waardoor de auto weer vrij kan komen.



WAARSCHUWING

Als de auto vast is komen te zitten en de velgen hevig spinnen, kan de temperatuur van de banden zeer snel oplopen. Als de banden beschadigd raken, kunnen de banden klappen. Dit is een gevaarlijke situatie; uzelf en anderen kunnen gewond raken. Doe dat echter niet als er mensen of obstakels in de directe nabijheid van de auto aanwezig zijn.

Als u de auto vrij probeert te krijgen, kan de auto snel oververhit raken, waardoor er in de motorruimte brand of andere schade kan ontstaan. Probeer het spinnen van de velgen zo veel mogelijk te vermijden, om oververhitting van de banden of de motor te voorkomen. Laat de velgen NIET doorslippen bij snelheden hoger dan 56 km/h.

i Informatie

De elektronische stabiliteitsregeling (ESC) (indien van toepassing) moet in stand OFF wordt gezet voordat de auto op eigen kracht losgetrokken wordt.

AANWIJZING

Als de auto na enkele pogingen nog vastzit, dient u de auto los te laten trekken om oververhitting van de motor en beschadiging van de transmissie en banden te voorkomen. Zie "Slepen" in hoofdstuk 8.

Rijden in het donker

Pas uw snelheid zo aan dat u in bochten niet hoeft te remmen of te schakelen, vooral op een nat wegdek. Het beste is licht accelererend de bocht uit te rijden.

Vloeiend nemen van bochten

Nachtzijden geeft meer risico's dan rijden bij daglicht. Volgen hier een aantal belangrijke tips om te onthouden:

- Rijd langzamer en houd meer afstand tussen u en uw voorliggers omdat het zicht in het donker beperkter is, vooral in gebieden waar geen straatverlichting is.
- Stel uw spiegels bij om schittering door de koplampen van andere auto's te beperken.
- Houd de verlichting schoon en juist afgesteld. Vuile of verkeerd afgestelde koplampen beperken het zicht in het donker.
- Kijk niet rechtstreeks in de koplampen van tegemoetkomende auto's. U kunt daardoor tijdelijk verblind raken en het duurt enkele seconden voordat uw ogen weer aan de duisternis gewend zijn.

Rijden in de regen

Regen en natte wegen kunnen het rijden gevaarlijk maken. Hier volgen een aantal aandachtspunten voor het rijden in de regen en natte wegen:

- Rijd voorzichtig en bewaar extra afstand tot het overige verkeer. Door hevige regenval zal het zicht beperkt worden en de remafstand groter worden. Matig daarom uw snelheid.
- Schakel de cruise control UIT (indien van toepassing).
- Vervang de ruitenwisserbladen als ze strepen achterlaten of bepaalde stukken overslaan.
- Zorg ervoor dat de banden in goede staat verkeren. Wanneer de banden niet in een goede staat verkeren, kunnen de wielen bij een noodstop op een nat wegdek gaan slippen, waardoor een ongeluk kan ontstaan. **Zie "Banden vervangen" in hoofdstuk 9.**
- Schakel uw verlichting in zodat anderen u beter kunnen zien.
- Te snel door grote waterplassen rijden kan uw remmen aantasten. Als u door plassen moet rijden, probeer dit dan langzaam te doen.
- Trap het rempedaal tijdens het rijden licht in totdat de remmen weer normaal werken wanneer u vermoed dat uw remmen nat geworden zijn.

Aquapanning

Uw voertuig maakt nog maar weinig contact met de weg, en rijdt eigenlijk op het water, als er veel water op de weg is en u snel genoeg hiervoor gaat. Het beste advies is om LANGZAMER te gaan rijden als de weg nat is.

Het risico op aquapanning neemt toe als de diepte van de bandgroeven afneemt, zie "Banden vervangen" in hoofdstuk 9.

Doorwaden van water

Vermijd het doorwaden van water tenzij u er zeker van bent dat het water niet hoger komt dan de onderzijde van de wielnaven. Rijd altijd langzaam bij het doorwaden van water. Bewaar voldoende remafstand omdat het remvermogen verminderd kan zijn.

Droog de remmen door na het doorwaden bij lage snelheid het rempedaal een aantal malen voorzichtig in te trappen.

Rijden op de snelweg

Banden

Verhoog de bandenspanning aan zoals aangegeven. Een te lage spanning kan tot oververhitting of schade aan de banden leiden.

Monteer geen versleten of beschadigde banden. Deze hebben minder grip en kunnen de remwerking in negatieve zin beïnvloeden.

Informatie

Breng de banden nooit op een hogere spanning dan de maximale spanning die voor uw banden is voorgeschreven.

Brandstof, motorkoelvloeistof en motorolie

Wanneer u met hoge snelheden op de snelweg rijdt, verbruikt u meer brandstof en rijdt u dus minder zuinig dan wanneer u met een gematigde snelheid rijdt. Houd bij het rijden op de snelweg een gematigde snelheid aan om brandstof te besparen.

Controleer voordat u gaat rijden zowel het koelvloeistofpeil als het motoroliepeil.

Aandrijfriem

Een onvoldoende gespannen of beschadigde aandrijfriem kan leiden tot oververhitting van de motor.

RIJDEN IN DE WINTER

De slechtere weersomstandigheden in de winter leiden tot meer slijtage van de banden en andere problemen. Om problemen bij het rijden in de winter tot een minimum te beperken adviseren we u het volgende:

Sneeuw en ijs

Bewaar voldoende afstand tot uw voorligger.

Gebruik de remmen voorzichtig. Zijn hoge snelheden, plotseling remmen en het nemen van scherpe bochten potentieel gevaarlijke situaties. Probeer bij het afremmen zoveel mogelijk op de motor af te remmen. Door plotseling te remmen op een met sneeuw of ijs bedekte weg kan de auto in een slip raken.

Om met uw auto op een besneeuwd wegdek te kunnen rijden, kan het noodzakelijk zijn gebruik te maken van winterbanden of sneeuwkettingen onder uw auto te monteren.

Neem de benodigde uitrusting voor noodgevallen mee. Onder deze zaken vallen bijvoorbeeld sneeuwkettingen, een sleepkabel of -ketting, een zaklantaarn, een alarmknipperlicht, zand, een schep, hulpstartkabels, een ruitenkrabber, handschoenen, een stuk zeil of een kleed, een deken, enz.

Winterbanden



WAARSCHUWING

De maat en het type van de winterbanden moeten gelijk zijn aan die van de standaard gemonteerde banden. Anders kan de veiligheid en het rijgedrag van uw auto negatief beïnvloed worden.

Als u winterbanden op uw auto laat monteren, controleer dan of deze dezelfde maat en beladingsindex hebben als de originele banden. Monteer winterbanden op alle vier de velgen, voor een optimale wegligging onder alle weersomstandigheden. Houd er rekening mee dat de grip op een droog wegdek met winterbanden iets lager is dan met de originele banden. Raadpleeg uw bandenleverancier voor de maximum snelheid van de banden.



Informatie

Monteer geen banden met spikes zonder eerst na te gaan of het gebruik hiervan niet wettelijk verboden is.

Sneeuwkettingen



Omdat de wangen van een radiaalband vrij dun zijn, kunnen ze door sommige typen sneeuwkettingen beschadigd raken. Daarom wordt aanbevolen om winterbanden te gebruiken in plaats van sneeuwkettingen. Monteer geen sneeuwkettingen op auto's met lichtmetalen velgen; indien onvermijdelijk moet een draad soort ketting. Als het gebruik van sneeuwkettingen verplicht is, raden we aan om gebruik te maken van originele HYUNDAI onderdelen en om de sneeuwketting te installeren nadat u de instructies hierover gelezen hebt. Schade aan uw auto die het gevolg is van het gebruik van ongeschikte sneeuwkettingen valt niet onder de fabrieksgarantie van uw auto.

AANWIJZING

Als uw auto is uitgerust met banden van de maat 215/45R17, gebruik dan geen sneeuwkettingen; deze kunnen uw voertuig beschadigen (velg, wielophanging en carrosserie).



WAARSCHUWING

Het rijgedrag van de auto kan door het gebruik van sneeuwkettingen negatief beïnvloed worden.

- Rijd nooit sneller dan 30 km/h of sneller dan de door de fabrikant aanbevolen snelheid. Houd de laagste snelheid aan.
- Rijd voorzichtig en vermijd oneffenheden, gaten, scherpe bochten en andere situaties waardoor de auto plotseling zou kunnen uitveren.
- Vermijd het maken van scherpe bochten en het remmen met geblokkeerde velgen.



Informatie

- Installeer sneeuwkettingen op de voorste banden. Het monteren van sneeuwkettingen zorgt wel voor een betere grip maar kan niet voorkomen dat de auto in een slip raakt.
- Monteer geen banden met spikes zonder eerst na te gaan of het gebruik hiervan niet wettelijk verboden is.

Aanbrengen van sneeuwkettingen

Volg voor het plaatsen van de kettingen de aanwijzingen van de fabrikant en trek de kettingen zo strak mogelijk aan. Pas de snelheid aan met de gemonteerde kettingen (minder dan 30 km/ uur). Als u de kettingen tegen de carrosserie of het chassis hoort slaan, stop dan meteen en trek de kettingen aan. Als ze daarna nog tegen de auto slaan, matig uw snelheid dan totdat dit niet meer gebeurt. Verwijder de sneeuwkettingen zodra u weer op een schone weg rijdt.

Parkeer de auto op een vlakke ondergrond en uit de buurt van het overige verkeer voor het monteren van de sneeuwkettingen. Zet de Alarmknipperlichten aan en plaats (indien beschikbaar) een gevarendriehoek achter de auto. Zet de transmissie in stand P (Parkeren), activeer de parkeerrem en zet de motor af alvorens de sneeuwkettingen te monteren.

AANWIJZING

Wanneer u sneeuwkettingen gebruikt:

- **Kettingen die een verkeerde maat hebben of niet goed gemonteerd zijn, kunnen de remleidingen, wielophanging, carrosserie, en velgen van uw auto beschadigen.**
- **Gebruik uitsluitend sneeuwkettingen van SAE-klasse S.**
- **Als u lawaai hoort veroorzaakt door contact van de kettingen met de behuizing, zet dan de ketting verder vast zodat contact met de carrosserie van de auto voorkomen wordt.**
- **Voorkom schade aan de carrosserie, en zet de kettingen opnieuw vast na ongeveer 0.5~1.0 km (0.3~0.6 mijl).**
- **Monteer geen sneeuwkettingen op auto's met lichtmetalen velgen. Indien onvermijdelijk moet een draad soort ketting.**
- **Gebruik sneeuwkettingen die minder breed zijn dan 12 mm (0.47 in) om schade aan de kettingaansluiting te voorkomen.**

Voorzorgsmaatregelen voor de winter

Gebruik hoogwaardige ethyleenglycol koelvloeistof

Uw auto wordt afgeleverd met een koelsysteem dat gevuld is met hoogwaardige ethyleenglycol koelvloeistof. Alleen dit type koelvloeistof helpt corrosie in het koelsysteem te voorkomen, smeert de waterpomp afdoende en voorkomt bevriezing van het koelsysteem. Vervang de koelvloeistof periodiek en vul het op de juiste manier bij. Zie hiervoor het onderhoudsschema in hoofdstuk 9. Laat voor de winter controleren of de koelvloeistof voldoende bescherming tegen bevriezing biedt voor de te verwachten winterse temperaturen.

Controleer de accu en de accukabels

Winterse temperaturen hebben invloed op de accuprestaties. **Controleer de accu en de accukabels en -klemmen zoals beschreven staat in hoofdstuk 9.** Het laadniveau in accu kan gecontroleerd worden door een officiële HYUNDAI-dealer.

Laat de motor indien nodig vullen met een speciale "winterolie"

In sommige regio's wordt geadviseerd in de winter speciale winterolie te gebruiken met een lagere viscositeit. Zie hoofdstuk 2 voor meer informatie. Neem contact op met een officiële HYUNDAI-dealer als u niet weet welk type winterolie u moet gebruiken.

Controleer de bougies en het ontstekingsstelsel

Controleer de bougies, zoals beschreven in hoofdstuk 9. Vervang ze indien nodig. Controleer ook de bedrading en de onderdelen van het ontstekingsstelsel op scheuren, slijtage en andere vormen van beschadiging.

Voorkom bevroren van de sloten

Spuut een goedgekeurde slotontdooier of glycerine in het sleutelgat om bevroren van de sloten te voorkomen. Verwijder het ijs van een bevroren slot door het in te spuiten met een goedgekeurde slotontdooier. Als een slot inwendig bevroren is, kunt u het proberen te ontdooien met een verwarmde sleutel. Zorg ervoor dat u zich niet brandt aan de verwarmde sleutel.

Gebruik goedgekeurde ruitensproeierantivries

Vul het ruitensproeierreservoir met goedgekeurde ruitensproeierantivries, zoals voorgeschreven op het reservoir, om bevroren van de ruitensproeiervloeistof te voorkomen. Ruitensproeierantivries is verkrijgbaar bij een officiële HYUNDAI-dealer en de meeste automaterialenzaken. Gebruik geen motorkoelvloeistof of andere soorten antivries omdat deze de lak kunnen beschadigen.

Voorkom vastvriezen van de parkeerrem

Onder bepaalde omstandigheden kan de parkeerrem in geactiveerde toestand vastvriezen.

De kans daarop is het grootst als er rond de achterremmen sprake is van een opeenhoping van sneeuw of ijs of als de remmen nat zijn. Wanneer het risico bestaat dat uw handrem vastvriest, dient u deze tijdelijk in te schakelen met de versnellingshendel in de stand N (voor Auto met automatische transmissie / Double clutch-transmissie) of in de eerste of achteruitversnelling (bij Handgeschakelde versnellingsbak). Leg ook blokken voor en achter de achterwielen om te voorkomen dat de auto weg rolt. Deactiveer daarna de parkeerrem.

Voorkom dat ijs en sneeuw zich ophopen aan de onderzijde van de auto

In sommige gevallen kunnen sneeuw en ijs zich ophopen onder de schermen en de bewegingen van de stuurinrichting belemmeren. Controleer regelmatig de onderzijde van de auto om er zeker van te zijn dat de voorwielen en onderdelen van de stuurinrichting vrij kunnen bewegen als onder zware winterse omstandigheden wordt gereden.

Neem de benodigde uitrusting voor noodgevallen mee

Afhankelijk van de weersomstandigheden, kan het nodig zijn de benodigde uitrusting voor noodgevallen mee te nemen. Onder deze zaken vallen bijvoorbeeld sneeuwkettingen, een sleepkabel of -ketting, een zaklantaarn, een alarmknipperlicht, zand, een schep, hulpstartkabels, een ruitenkrabber, handschoenen, een stuk zeil of een kleed, een deken, enz.

Plaats geen voorwerpen of materialen in de motorruimte

Het plaatsen van voorwerpen of materialen in de motorruimte die koeling van de motor verhinderen kan een storing of brand veroorzaken. De schade die hierdoor kan ontstaan valt niet onder de fabrieksgarantie.

MASSA VAN DE AUTO

Twee labels op de deur van de bestuurder tonen hoeveel gewicht uw voertuig mag trekken: Het band en lading informatielabel en het certificaatlabel.

Zorg ervoor dat u, voordat u uw auto gaat beladen, weet wat de volgende termen betekenen, zodat u uw auto, met of zonder aanhanger, op de juiste manier kunt beladen.

Rijklaar gewicht

Dit is het gewicht van de auto met een volle brandstoftank en de complete standaarduitrusting. Dit gewicht is zonder passagiers, lading en extra uitrusting.

Leeggewicht

Dit is het gewicht van de auto bij aflevering plus het gewicht van de achteraf gemonteerde uitrusting.

Belading

Dit getal heeft betrekking op al het gewicht dat opgeteld wordt bij het rijklaar gewicht, dus het gewicht van de lading en de extra uitrusting.

GAW (Maximaal Toelaatbare Voertuiggewicht)

Dit is het totaalgewicht op elke as (voor en achter) - opgebouwd uit het rijklaar gewicht en de totale belasting.

GAWR (Maximaal Toelaatbare Voertuiggewicht asbelasting)

Dit is de maximale toegestane belasting op een enkele as (voor of achter). Deze cijfers staan op het typeplaatje. De totale belasting op een as mag de GAWR nooit overschrijden.

GVW (Maximaal Toelaatbare Totaalgewicht)

Dit is het rijklaar gewicht plus het gewicht van de lading en van de passagiers.

GVWR (Maximaal Toelaatbare Totaalgewicht voertuig)

Dit is het maximaal toelaatbaar gewicht van de volledig belaste auto (inclusief opties, uitrusting, passagiers en lading). De GVWR wordt getoond op het certificeringsetiket geplaatst op de bestuurders- deurdrempel.

Overbeladen



WAARSCHUWING

De Maximaal Toelaatbare Voertuiggewicht en de Maximaal Toelaatbare Totaalgewicht van het voertuig staan vermeld op het typeplaatje bevestigd aan het bestuurdersportier (of voorpassagiersportier). Het overschrijden van deze waarden kan een ongeval of schade aan de auto veroorzaken. U kunt het gewicht van uw lading berekenen door de voorwerpen (en personen) vooraf te wegen. Wees voorzichtig uw auto niet te overbeladen.

7. Bestuurder hulpsysteem

Rijveiligheid

Forward Collision-Avoidance Assist-systeem (FCA) (Cameratype)	7-2
Forward Collision-Avoidance Assist (FCA) (Sensorfusie)	7-14
Lane Keeping Assist-systeem (LKA)	7-29
Blind-Spot Collision Warning (BCW)	7-36
Blind-Spot Collision-Avoidance Assist (BCA)	7-45
Manual Speed Limit Assist (MSLA)	7-58
Intelligent Speed Limit Assist (ISLA)	7-61
Driver Attention Warning-systeem (DAW)	7-66

Rijgemak

Cruise Control (SCC)	7-72
Smart Cruise Control (SCC)	7-76
Navigatie gebaseerde Smart Cruise Control (NSCC)	7-92
Lane Following Assist (LFA)	7-99

Parking Safety

Achteruitkijkmonitor (Rear View Monitor) (RVM)	7-103
Rear Cross-Traffic Collision Warning (RCCW)	7-107
Rear Cross-Traffic Collision-Avoidance Assist (RCCA)	7-115
Reverse Parking Distance Warning-systeem (PDW)	7-125
Forward/Reverse Parking Distance Warning (PDW)	7-128
Reverse Parking Collision-Avoidance Assist (PCA)	7-132
Parking Assist (PA)	7-140

Verklaring van conformiteit	7-157
-----------------------------------	-------

FORWARD COLLISION-AVOIDANCE ASSIST (FCA) (ENKEL DE FRONTCAMERA) (INDIEN VAN TOEPASSING)

Basisfunctie

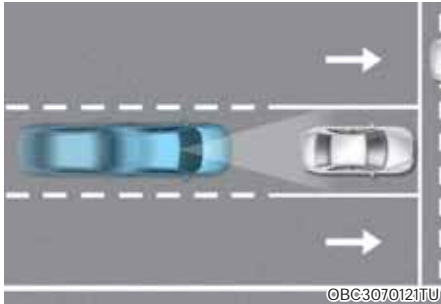

Forward Collision-Avoidance Assist is ontworpen om de voorligger te helpen detecteren en te bewaken of om een voetganger op de weg te helpen detecteren en de bestuurder te waarschuwen dat er een aanrijding dreigt met een waarschuwingsbericht en een geluidssignaal en indien nodig een noodstop toe te passen.

Detectiesensor



[1]: Frontcamera

Zie de bovenstaande afbeelding voor de gedetailleerde locatie van de detectiesensor.

⚠️ OPMERKING

Neem de volgende voorzorgsmaatregelen om de optimale prestaties van de detectiesensor te behouden:

- Demonteer **NOOIT** de detectiesensor of de sensormodule, oefen er geen kracht op uit.
- Als de detectiesensor is vervangen of gerepareerd, raden wij u aan uw voertuig te laten inspecteren door een officiële HYUNDAI-dealer.
- Plaats geen accessoires of stickers op de voorruit of breng getinte coating aan op de voorruit.
- Wees uiterst voorzichtig om de frontcamera droog te houden.
- Plaats **GEEN** reflecterende objecten (bijv. wit papier, spiegel) op het dashboard. Een lichtreflectie kan de goede werking van het systeem belemmeren.

Stysteeminstelling

Instelfuncties voor het systeem



Forward Safety

Selecteer of deselecteer met draaiende motor 'Driver assistance → Forward safety' in het instellingenmenu om in te stellen of u elke functie al dan niet wilt gebruiken.

- Als 'Active assist' is geselecteerd, waarschuwt het systeem de bestuurder met een waarschuwingsbericht en een geluidssignaal, afhankelijk van het aanrijdingsrisiconiveau. Remassistentie wordt toegepast afhankelijk van het aanrijdingsrisico.
- Als 'Warning only' is geselecteerd, waarschuwt het systeem de bestuurder met een waarschuwingsbericht en een geluidssignaal, afhankelijk van het aanrijdingsrisiconiveau. Remmen wordt niet ondersteund.
- Als 'Off' is geselecteerd, wordt het systeem uitgeschakeld. Het -waarschuwinglampje op het instrumentenpaneel zal gaan branden.

De bestuurder kan de AAN/UIT-status van Forward Collision-Avoidance Assist controleren via het menu Instellingen. Als het -waarschuwinglampje blijft branden als het systeem is ingeschakeld, adviseren wij het systeem door een HYUNDAI-dealer te laten inspecteren.



WAARSCHUWING

Wanneer de motor opnieuw wordt gestart, wordt het Forward Collision-Avoidance Assist altijd ingeschakeld. Als u echter na het herstarten van de motor 'Off' selecteert, moet de bestuurder zich altijd bewust zijn van de omgeving en veilig rijden.



OPMERKING

Als 'Warning only' is geselecteerd, wordt remmen niet ondersteund.



Informatie

Forward Collision-Avoidance Assist wordt uitgeschakeld wanneer ESC wordt uitgeschakeld door de knop ESC OFF langer dan 3 seconden ingedrukt te houden. Het -waarschuwinglampje op het instrumentenpaneel zal gaan branden.



Waarschuwingstiming

Als de motor is ingeschakeld, selecteert u 'Driver Assistance Warning timing' in het instellingenmenu om de activeringstijd voor de eerste waarschuwing voor Forward Collision-Avoidance Assist te wijzigen.

Wanneer het voertuig voor het eerst wordt afgeleverd, is de waarschuwingstiming ingesteld op 'Normal'. Als u de waarschuwingstiming wijzigt, kan de waarschuwingstiming van andere systemen veranderen.

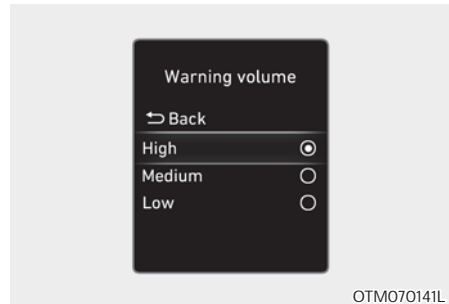

Waarschuwingvolume

Selecteer met draaiende motor 'Driver assistance Warning volume' in het instellingenmenu om het waarschuwingvolume te wijzigen in 'High', 'Medium' of 'Low' voor het Forward Collision-Avoidance Assist.

Als u het Waarschuwingvolume wijzigt, kan de Waarschuwingvolume van andere systemen daardoor veranderen.



OPMERKING

- De instelling van de waarschuwingstiming en het waarschuwingvolume geldt voor alle functies van de Forward Collision-Avoidance Assist.
- Ook al is 'Normal' voor de waarschuwingstiming geselecteerd, lijkt de aanvankelijke waarschuwingsactiveringstijd mogelijk niet snel wanneer uw voorligger plotseling stopt.
- Selecteer 'Late' voor de waarschuwingstiming wanneer er weinig verkeer is en wanneer de rijsnelheid laag is.



Informatie

Als de motor opnieuw wordt gestart, behouden de waarschuwingstiming en het waarschuwingvolume de laatste instelling.

Werking systeem

Basisfunctie

Systeemwaarschuwing en -controle

De basisfunctie van Forward Collision Avoidance Assist is het helpen waarschuwen en controleren van het voertuig afhankelijk van het botsingsniveau: 'Collision warning' (botsingswaarschuwing), 'Emergency braking' (noodrem) en 'Stopping vehicle and ending brake control' (voertuig en rembediening stoppen).



Collision warning

- Om de bestuurder te waarschuwen voor een aanrijding verschijnt het waarschuwingsbericht 'Collision warning' op het instrumentenpaneel en klinkt er een geluidssignaal.
- Als er aan de voorzijde een voertuig wordt gedetecteerd, werkt het systeem wanneer de snelheid van uw auto tussen ongeveer 10-180 km/u ligt.
- Als er een voetganger voor de auto wordt gedetecteerd, werkt het systeem wanneer de snelheid van uw voertuig tussen ongeveer 10-60 km/u ligt.
- Als 'Active assist' is geselecteerd, kan het remmen worden ondersteund.

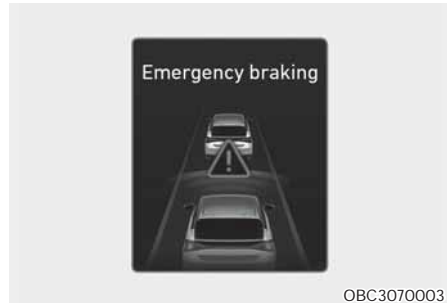

Emergency braking

- Om de bestuurder te waarschuwen dat er een noodstop zal plaatsvinden, verschijnt het waarschuwingsbericht 'Emergency braking' op het instrumentenpaneel en klinkt er een geluidssignaal.
- Als er een voetganger voor de auto wordt gedetecteerd, werkt het systeem wanneer de snelheid van uw voertuig tussen ongeveer 10-60 km/u ligt.
- Als er een voetganger voor de auto wordt gedetecteerd, werkt het systeem wanneer de snelheid van uw voertuig tussen ongeveer 10-60 km/u ligt.
- In noodgevallen wordt het remmen met sterke remkracht ondersteund door het systeem om een aanrijding met het tegemoetkomende voertuig te helpen voorkomen.



Stoppen van het voertuig en rembediening

- Wanneer het voertuig vanwege een noodremmen tot stilstand komt, verschijnt het waarschuwingsbericht 'Drive carefully' (voorzichtig rijden) op het instrumentenpaneel.
Voor uw veiligheid moet de bestuurder onmiddellijk het rempedaal intrappen en de omgeving controleren.
- De rembediening eindigt nadat het voertuig gedurende ongeveer 2 seconden door een noodstop is gestopt.

WAARSCHUWING

Neem bij het gebruik van de Forward Collision-Avoidance Assist altijd de volgende voorzorgsmaatregelen in acht:

- Wijzig voor uw veiligheid de instellingen nadat u het voertuig op een veilige plaats hebt geparkeerd.
- Als 'Active assist' of 'Warning only' is geselecteerd, zal Forward Collision-Avoidance Assist automatisch worden uitgeschakeld wanneer ESC wordt uitgeschakeld door de knop ESC OFF langer dan 3 seconden ingedrukt te houden. In dit geval kan het systeem niet worden ingesteld via het menu Instellingen en het -waarschuwingsslampje op het instrumentenpaneel gaat branden, wat normaal is. Als ESC wordt ingeschakeld door op de knop ESC OFF te drukken, blijft de laatste instelling van Forward Collision-Avoidance Assist behouden.
- Forward Collision-Avoidance Assist werkt niet in alle situaties en kan niet alle aanrijdingen voorkomen.
- De bestuurder blijft verantwoordelijk voor de bediening van de auto. Vertrouw niet blindelings op het Forward Collision-Avoidance Assist. Bewaar altijd voldoende remafstand tot de voorligger, zodat u de auto veilig tot stilstand kunt brengen en trap indien nodig het rempedaal in om de rijsnelheid te verlagen of om de auto te stoppen.
- Bedien nooit opzettelijk het Forward Collision-Avoidance Assist op mensen, dieren, voorwerpen, enz. Het kan ernstig letsel of de dood veroorzaken.
- Forward Collision-Avoidance Assist werkt mogelijk niet als de bestuurder het rempedaal indrukt om een aanrijding te voorkomen.
- Afhankelijk van de weg en de rijomstandigheden kan Forward Collision-Avoidance Assist de bestuurder te laat of niet waarschuwen.
- Tijdens de werking van het Forward Collision-Avoidance Assist kan het voertuig plotseling stoppen en daardoor passagiers verwonden en losse voorwerpen verschuiven. Houd de veiligheidsgordel altijd om en zet losse voorwerpen vast.
- Als het waarschuwingsbericht van een ander systeem wordt weergegeven of als er een geluidssignaal wordt gegenereerd, wordt het waarschuwingsbericht van het Forward Collision-Avoidance Assist mogelijk niet weergegeven en wordt er mogelijk geen geluidssignaal gegenereerd.
- Het is mogelijk dat u het waarschuwingsgeluid van het Forward Collision-Avoidance Assist niet hoort als de omgeving lawaaiig is.
- Al naar gelang de wegomstandigheden en de omgeving kan Forward Collision-Avoidance Assist uitgeschakeld worden of niet goed of onnodig werken.



WAARSCHUWING

- Zelfs als er een probleem is met de remregelfunctie van het FCA-systeem, werkt het remsysteem in basis normaal.
- Tijdens de noodstop wordt de rembediening automatisch door het systeem geannuleerd wanneer de bestuurder het gaspedaal te veel indrukt of de auto scherp stuurt.



OPMERKING

Het snelheidsbereik waarbij Forward Collision-Avoidance Assist kan kleiner worden door de omstandigheden van de auto of een voetganger aan de voorzijde of in de omgeving. Afhankelijk van de snelheid waarschuwt het systeem mogelijk alleen de bestuurder of werkt het systeem niet.



Informatie

In een situatie waarin een aanrijding dreigt, kan het remmen worden ondersteund door Forward Collision-Avoidance Assist wanneer de bestuurder niet voldoende remt.

Systeemstoring en beperkingen

Systeemstoring



Wanneer Forward Collision-Avoidance Assist niet goed werkt, verschijnt het waarschuwingsbericht 'Check forward safety systems' (Controleer het Forward Safetysysteem) en de  en  waarschuwingslampen op het instrumentenpaneel gaan branden. We adviseren u het systeem te laten controleren door een officiële HYUNDAI-dealer.

Systeem uitgeschakeld



Wanneer de voorruit waar de frontcamera zich bevindt of de sensor bedekt is met vreemd materiaal, zoals sneeuw of regen, kan deze de detectie verminderen en Forward Collision-Avoidance Assist tijdelijk beperken of uitschakelen.

Als dit gebeurt wordt het 'Forward safety systems disabled. Camera obscured'-waarschuwingsbericht weergegeven, en de  en  waarschuwinglampen op het instrumentenpaneel gaan branden.

Het systeem werkt normaal wanneer dergelijke sneeuw, regen of vreemd materiaal wordt verwijderd.

Als het systeem niet normaal werkt nadat obstructie (sneeuw, regen of vreemd materiaal) is verwijderd, raden wij aan het systeem te laten inspecteren door een officiële HYUNDAI-dealer.



WAARSCHUWING

- **Hoewel het waarschuwingsbericht of waarschuwinglampje niet op het instrumentenpaneel verschijnt, is het mogelijk dat het Forward Collision-Avoidance Assist niet goed werkt.**
- **Forward Collision-Avoidance Assist werkt mogelijk niet goed in een gebied zoals een open terrein, waar objecten niet worden gesignaleerd nadat het contact in stand ON is gezet.**

Beperkingen van het systeem

Het is mogelijk dat Forward Collision-Avoidance Assist niet normaal werkt, of dat het systeem onverwacht werkt onder de volgende omstandigheden:

- De detectiesensor of zijn omgeving is vervuild of beschadigd
- De temperatuur rond de frontcamera is hoog of laag
- De lens van de camera wordt gehinderd door een getinte of gecoate voorruit, een beschadigde voorruit of verontreinigingen (sticker, insect, enz.) op de voorruit
- Vocht wordt niet verwijderd of is op de voorruit bevroren
- Ruitensproeiervloeistof wordt continu gesproeid, of de ruitenwisser staat aan
- Rijden in zware regen, sneeuw, of dikke mist
- Het gezichtsveld van de frontcamera wordt belemmerd door zonnenschijn
- Straatverlichting of licht van een tegenligger wordt gereflecteerd op het natte wegdek, zoals een plas op de weg
- Er staat een object op het dashboard
- Uw voertuig wordt gesleept
- De omgeving is erg licht
- De omgeving is erg donker, zoals in een tunnel, enz.
- De helderheid van het omgevingslicht verandert plotseling, bijvoorbeeld wanneer u een tunnel in- of uitrijdt.
- Het licht buiten is schemerig en de achterlichten branden niet aan of zijn niet goed zichtbaar

- Rijdend door stoom, rook of schaduw
- Slechts een deel van het voertuig, de voetganger of de fietser wordt gedetecteerd
- Het ervoor rijdende voertuig is een bus, vrachtwagen, vrachtwagen met een vracht met een ongebruikelijke vorm, aanhanger, enz.
- Het ervoor rijdende voertuig heeft geen achterlichten, de achterlichten bevinden zich op een ongebruikelijke plaats, enz.
- Het licht buiten is schemerig en de achterlichten branden niet aan of zijn niet goed zichtbaar
- De achterkant van het ervoor rijdende voertuig is klein of het voertuig ziet er niet normaal uit, zoals wanneer het voertuig gekanteld of over de kop geslagen is, of de zijkant van het voertuig zichtbaar is, enz.
- De bodemvrijheid van het ervoor rijdende voertuig is laag of hoog
- Een voertuig of voetganger snijdt plotseling voorlangs
- Het ervoor rijdende voertuig wordt te laat gedetecteerd
- Het ervoor rijdende voertuig wordt plotseling geblokkeerd door een obstakel
- Het ervoor rijdende voertuig verandert plotseling van rijstrook of vermindert plotseling de snelheid
- Het ervoor rijdende voertuig is vervormd
- De snelheid van het ervoor rijdende voertuig is hoog of laag
- Het ervoor rijdende voertuig stuurt in de tegenovergestelde richting van uw voertuig om een aanrijding te voorkomen
- Met een ervoor rijdend voertuig verandert uw voertuig van rijstrook bij lage snelheid
- Het ervoor rijdende voertuig is bedekt met sneeuw

- U verlaat of keert terug naar de rijstrook
- Onstabiel rijden
- U bent op een rotonde en het voertuig voor u wordt niet gedetecteerd
- U rijdt voortdurend in een cirkel
- Het ervoor rijdende voertuig heeft een ongewone vorm
- Het ervoor rijdende voertuig rijdt bergopwaarts of bergafwaarts
- De voetganger wordt niet goed gesignaleerd door het cameraherkennings-systeem als de voetganger bijvoorbeeld voorover buigt of niet volledig rechtop loopt
- De voetganger draagt kleding of apparatuur die het moeilijk maakt om als voetganger te detecteren



De bovenstaande afbeelding toont het beeld dat de frontcamera zal detecteren als een voertuig, voetganger en fietser.

- De voetganger voor de auto beweegt zich snel
- De voetganger voor de auto is kort of neemt een lage houding aan
- De voetganger voor de auto heeft een verminderde mobiliteit
- De voetganger voor de auto beweegt zich kruislings door de rijrichting

- Er is een groep voetgangers, fietsers of een grote menigte voor de auto
- De voetganger draagt kleding die gemakkelijk opgaat in de achtergrond, waardoor het moeilijk te detecteren is
- De voetganger is moeilijk te onderscheiden van de gelijkvormige structuur in de omgeving
- U rijdt langs een voetgangersbord, verkeersbord, structuur, enz. in de buurt van het kruispunt
- Rijden op een parkeerplaats
- Rijdend door een tolpoort, bouwterrein, onverharde weg, gedeeltelijk verharde weg, oneffen weg, verkeersdrempels, enz.
- Rijden op een hellende weg, een bochtige weg, enz.
- Rijdend door een berm met bomen of straatlantaarns
- Slechte wegomstandigheden zorgen voor overmatige trillingen tijdens het rijden.
- De hoogte van uw voertuig is laag of hoog door zware belasting, abnormale bandenspanning, enz.
- Rijdend over een smalle weg waar bomen of gras overheen zijn gegroeid
- Er is interferentie door elektromagnetische golven, zoals het rijden in een gebied met sterke radiogolven of elektrische ruis



WAARSCHUWING

- Rijden in bochten

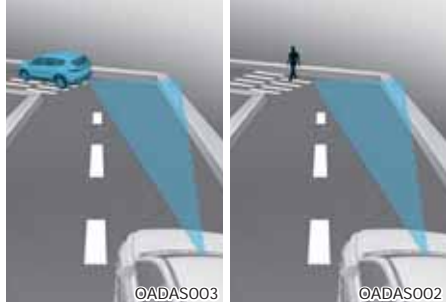

Forward Collision-Avoidance Assist detecteert mogelijk geen andere auto's, voetgangers of fietsers voor u op bochtige wegen die de prestaties van de sensoren nadelig beïnvloeden. Dit kan ertoe leiden dat er geen waarschuwing of remhulp wordt gegeven wanneer dat nodig is.

Bewaar in dit geval altijd voldoende remafstand tot de voorligger, zodat u de auto veilig tot stilstand kunt brengen en trap indien nodig het rempedaal in om uw rijsnelheid te verlagen.

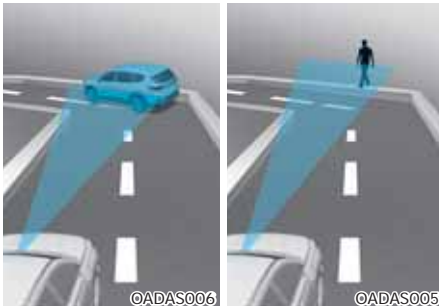

Forward Collision-Avoidance Assist kan een voertuig, voetganger of fietser op de volgende rijstrook of buiten de rijstrook detecteren bij het rijden op een bochtige weg.

Als dit gebeurt, kan het systeem de bestuurder onnodig waarschuwen en de rem bedienen. Controleer altijd de verkeerssituatie rond het voertuig.

- Rijden op een helling



©ADAS009



©ADAS007

Forward Collision-Avoidance Assist detecteert mogelijk geen andere auto's of voetgangers voor u tijdens het op- of afrijden van hellingen die de prestaties van de sensoren nadelig beïnvloeden.

Dit kan leiden tot onnodige waarschuwing of rembekrachtiging, of geen waarschuwing of rembekrachtiging wanneer dat nodig is.

Ook kan de snelheid van het voertuig snel afnemen wanneer een voorligger of voetganger plotseling wordt gedetecteerd.

Let tijdens het rijden altijd op de wegen rijomstandigheden. Trap indien nodig het rempedaal in om de rijsnelheid te verlagen en een veilige afstand te bewaren.

• Wisselen van rijstrook



[A]: Uw voertuig,
[B]: Voertuig wisselt van rijstrook

Wanneer een voertuig vanaf een aangrenzende rijstrook op uw rijstrook komt, kan het niet door de sensor worden gedetecteerd totdat het zich in het detectiebereik van de sensor bevindt. Het is mogelijk dat Forward Collision-Avoidance Assist het voertuig niet onmiddellijk detecteert wanneer het voertuig abrupt van rijstrook verandert. Bewaar in dit geval altijd voldoende remafstand tot de voorligger, zodat u de auto veilig tot stilstand kunt brengen en trap indien nodig het rempedaal in om uw rijnsnelheid te verlagen.



[A]: Uw voertuig,
[B]: Voertuig wisselt van rijstrook
[C]: Voertuig in dezelfde rijstrook

Wanneer een voertuig voor u de rijstrook verlaat, is het mogelijk dat Forward Collision-Avoidance Assist het voertuig dat nu voor u rijdt niet onmiddellijk detecteert.

Bewaar in dit geval altijd voldoende remafstand tot de voorligger, zodat u de auto veilig tot stilstand kunt brengen en trap indien nodig het rempedaal in om uw rijnsnelheid te verlagen.

- Signaleren van voertuigen

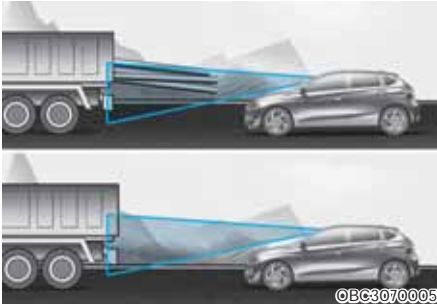

Als uw voorligger een grote, naar achteren uitstekende lading heeft of een grotere bodemvrijheid heeft dan uw auto, moet u extra goed opletten. Mogelijk wordt de naar achteren uitstekende lading niet door het FCA gesignaleerd. Bewaar in deze gevallen altijd voldoende remafstand tot het object dat het dichtst voor u is, zodat u de auto veilig tot stilstand kunt brengen en trap indien nodig het rempedaal in om uw rijnsnelheid te verlagen.



WAARSCHUWING

- Wanneer u een aanhanger of een ander voertuig sleept, raden wij u om veiligheidsredenen aan Forward Collision-Avoidance Assist uit te schakelen.
- Forward Collision-Avoidance Assist kan werken als er objecten worden gedetecteerd die qua vorm of eigenschappen vergelijkbaar zijn met auto's, voetgangers en fietsers.
- Forward Collision-Avoidance Assist werkt niet op fietsen, motorfietsen of kleinere voorwerpen op velgen, zoals bagagetassen, winkelwagentjes of kinderwagens.
- Forward Collision-Avoidance Assist werkt mogelijk niet normaal als deze wordt verstoord door sterke elektromagnetische golven.
- Forward Collision-Avoidance Assist werkt mogelijk niet gedurende 15 seconden nadat het voertuig is gestart, of de frontcamera is geïnitieerd.

FORWARD COLLISION-AVOIDANCE ASSIST (FCA) (SENSORFUSIE) (INDIEN VAN TOEPASSING)

Basisfunctie

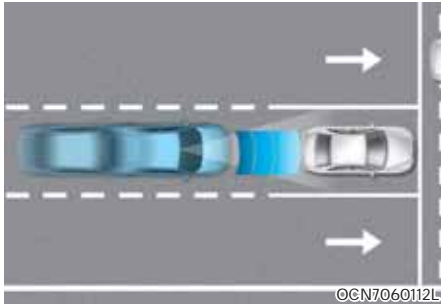

Forward Collision-Avoidance Assist is ontworpen om de voorligger te helpen detecteren en te bewaken of om een voetganger of fietser op de weg te helpen detecteren en de bestuurder te waarschuwen dat er een aanrijding dreigt met een waarschuwingsbericht en een geluidssignaal en indien nodig een noodstop toe te passen.

Junction Turning-functie (indien van toepassing)

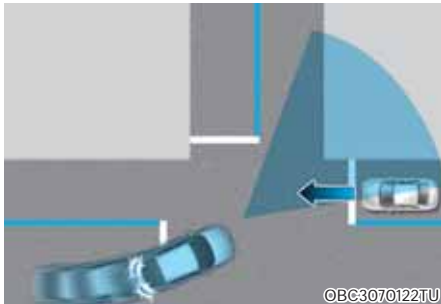

De Junction Turning-functie helpt bij het voorkomen van een aanrijding met een tegenligger op een aangrenzende rijstrook bij het links afslaan op een kruispunt waar de richtingaanwijzer is ingeschakeld, door het toepassen van de noodrem.

Detectiesensor



[1]: Frontcamera,
[2]: Frontradar

Zie de bovenstaande afbeelding voor de gedetailleerde locatie van de detectiesensoren.



OPMERKING

Neem de volgende voorzorgsmaatregelen om de optimale prestaties van de detectiesensor te behouden:

- Demonteer **NOOIT** de detectiesensor of de sensormodule, oefen er geen kracht op uit.
- Als de detectiesensor is vervangen of gerepareerd, raden wij u aan uw voertuig te laten inspecteren door een officiële HYUNDAI-dealer.
- Plaats geen accessoires of stickers op de voorruit of breng getinte coating aan op de voorruit.
- Wees uiterst voorzichtig om de frontcamera droog te houden.
- Plaats **GEEN** reflecterende objecten (bijv. wit papier, spiegel) op het dashboard. Een lichtreflectie kan de goede werking van het systeem belemmeren.
- Breng geen nummerplaatframe of voorwerpen, zoals een bumpersticker, folie of een bumperbeschermer, aan in de buurt van de frontradarafdekking.
- Houd de frontradar en de afdekking altijd schoon en vrij van vuil en rommel.

Gebruik alleen een zachte doek om het voertuig te wassen. Spuit geen water onder druk direct op de sensor of de sensorafdekking.

- Als er onnodige kracht is uitgeoefend op de radar of rond de radar, is het mogelijk dat Forward Collision-Avoidance Assist niet goed werkt, ook al verschijnt er geen waarschuwingsbericht op het instrumentenpaneel. We adviseren u de auto te laten controleren door een officiële HYUNDAI-dealer.
- Gebruik alleen originele onderdelen om een beschadigde frontradarafdekking te repareren of te vervangen. Breng geen verf aan op de voorkant van de frontradarafdekking.

Stysteeminstelling

Instelfuncties voor het systeem



Forward Safety

Selecteer of deselecteer met draaiende motor 'Driver assistance → Forward safety' in het instellingenmenu om in te stellen of u elke functie al dan niet wilt gebruiken.

- Als 'Active assist' is geselecteerd, waarschuwt het systeem de bestuurder met een waarschuwingsbericht en een geluidssignaal, afhankelijk van het aanrijdingsrisiconiveau. Remassistentie wordt toegepast afhankelijk van het aanrijdingsrisico.
- Als 'Warning only' is geselecteerd, waarschuwt het systeem de bestuurder met een waarschuwingsbericht en een geluidssignaal, afhankelijk van het aanrijdingsrisiconiveau. Remmen wordt niet ondersteund.
- Als 'Off' is geselecteerd, wordt het systeem uitgeschakeld. Het -waarschuwinglampje op het instrumentenpaneel zal gaan branden.

De bestuurder kan de AAN/UIT-status van Forward Collision-Avoidance Assist controleren via het menu Instellingen. Als het -waarschuwinglampje blijft branden als het systeem is ingeschakeld, adviseren wij het systeem door een officiële HYUNDAI-dealer te laten inspecteren.

WAARSCHUWING

Wanneer de motor opnieuw wordt gestart, wordt het Forward Collision-Avoidance Assist altijd ingeschakeld. Als u echter na het herstarten van de motor 'Off' selecteert, moet de bestuurder zich altijd bewust zijn van de omgeving en veilig rijden.

OPMERKING

- Als 'Warning only' is geselecteerd, wordt remmen niet ondersteund.
- De instellingen voor Forward Safety omvatten 'Basic function' en 'Junction Turning' (indien van toepassing).

Informatie

Forward Collision-Avoidance Assist wordt uitgeschakeld wanneer ESC wordt uitgeschakeld door de knop ESC OFF langer dan 3 seconden ingedrukt te houden. Het -waarschuwinglampje op het instrumentenpaneel zal gaan branden.



Waarschuwingstiming

Als de motor is ingeschakeld, selecteert u 'Driver Assistance → Warning timing' in het instellingenmenu om de activeringstijd voor de eerste waarschuwing voor Forward Collision-Avoidance Assist te wijzigen.

Wanneer het voertuig voor het eerst wordt afgeleverd, is de waarschuwingstiming ingesteld op 'Normal'. Als u de waarschuwingstiming wijzigt, kan de waarschuwingstiming van andere systemen veranderen.

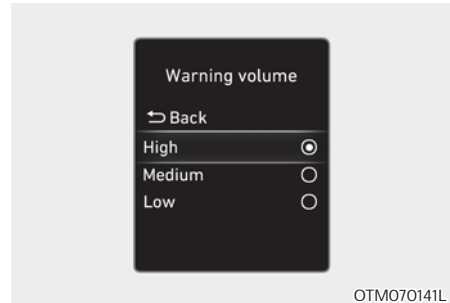

Waarschuwingvolume

Selecteer met draaiende motor 'Driver assistance → Warning volume' in het instellingenmenu om het waarschuwingvolume te wijzigen in 'High', 'Medium' of 'Low' voor het Forward Collision-Avoidance Assist.

Als u het Waarschuwingvolume wijzigt, kan de Waarschuwingvolume van andere systemen daardoor veranderen.



OPMERKING

- De instelling van de waarschuwingstiming en het waarschuwingvolume geldt voor alle functies van de Forward Collision-Avoidance Assist.
- Ook al is 'Normal' voor de waarschuwingstiming geselecteerd, lijkt de aanvankelijke waarschuwingsactiveringstijd mogelijk niet snel wanneer uw voorligger plotseling stopt.
- Selecteer 'Late' voor de waarschuwingstiming wanneer er weinig verkeer is en wanneer de rijsnelheid laag is.



Informatie

Als de motor opnieuw wordt gestart, behouden de waarschuwingstiming en het waarschuwingvolume de laatste instelling.

Werking systeem

Basisfunctie

Stelsysteemwaarschuwing en -controle

De basisfunctie voor Forward Collision Avoidance Assist is het helpen waarschuwen en controleren van het voertuig, afhankelijk van het botsingsniveau: 'Collision warning' (botsingswaarschuwing), 'Emergency braking' (noodrem) en 'Stopping vehicle and ending brake control' (voertuig en rembediening stoppen).



Collision warning

- Om de bestuurder te waarschuwen voor een aanrijding verschijnt het waarschuwingsbericht 'Collision warning' op het instrumentenpaneel en klinkt er een geluidssignaal.
- Als er aan de voorzijde een voertuig wordt gedetecteerd, werkt het systeem wanneer de snelheid van uw auto tussen ongeveer 10-180 km/u ligt.
- Als er een voetganger of fietser voor de auto wordt gedetecteerd, werkt het systeem wanneer de snelheid van uw voertuig tussen ongeveer 10-85 km/u ligt.
- Als 'Active assist' is geselecteerd, kan het remmen worden ondersteund.



Emergency braking

- Om de bestuurder te waarschuwen dat de noodstop wordt ondersteund, verschijnt het waarschuwingsbericht 'Emergency braking' op het instrumentenpaneel en klinkt er een geluidssignaal.
- Als er aan de voorzijde een voertuig wordt gedetecteerd, werkt het systeem wanneer de snelheid van uw auto tussen ongeveer 10-75 km/u ligt.
- Als er een voetganger of fietser voor de auto wordt gedetecteerd, werkt het systeem wanneer de snelheid van uw voertuig tussen ongeveer 10-65 km/u ligt.
- In noodgevallen wordt het remmen met sterke remkracht ondersteund door het systeem om een aanrijding met het voertuig, de voetganger of de fietser die zich voor u bevinden te helpen voorkomen.



OBC3070004

Stoppen van het voertuig en rembediening

- Wanneer het voertuig vanwege een noodremmen tot stilstand komt, verschijnt het waarschuwingsbericht 'Drive carefully' (voorzichtig rijden) op het instrumentenpaneel.

Voor uw veiligheid moet de bestuurder onmiddellijk het rempedaal intrappen en de omgeving controleren.

- De rembediening eindigt nadat het voertuig gedurende ongeveer 2 seconden door een noodstop is gestopt.

Junction Turning-functie (indien van toepassing)

Stelsysteemwaarschuwing en -controle

De Junction Turning-functie helpt bij het waarschuwen en controleren van het voertuig, afhankelijk van het botsingsniveau: 'Collision warning' (botsingswaarschuwing), 'Emergency braking' (noodstop) en 'Stopping vehicle and ending brake control' (voertuig en rembediening stoppen).



OBC3070008

Collision warning

- Om de bestuurder te waarschuwen voor een aanrijding verschijnt het waarschuwingsbericht 'Collision warning' op het instrumentenpaneel en klinkt er een geluidssignaal.
- Het systeem werkt wanneer de snelheid van uw voertuig tussen ongeveer 10-30 km/u en de snelheid van het tegemoetkomende voertuig tussen ongeveer 30-70 km/u ligt.
- Als 'Active assist' is geselecteerd, kan het remmen worden ondersteund.



Emergency braking

- Om de bestuurder te waarschuwen dat de noodstop wordt ondersteund, verschijnt het waarschuwingsbericht 'Emergency braking' op het instrumentenpaneel en klinkt er een geluidssignaal.
- Het systeem werkt wanneer de snelheid van uw voertuig tussen ongeveer 10-30 km/u en de snelheid van het tegemoetkomende voertuig tussen ongeveer 30-70 km/u ligt.
- In noodgevallen wordt het remmen met sterke remkracht ondersteund door het systeem om een aanrijding met het tegemoetkomende voertuig te helpen voorkomen.

i Informatie

Als de bestuurdersstoel zich aan de linkerkant bevindt, werkt de Junction Turning-functie alleen als de bestuurder naar links draait. Als de bestuurderspositie zich aan de rechterkant bevindt, werkt de functie alleen als u naar rechts draait.



Stoppen van het voertuig en rembediening

- Wanneer het voertuig vanwege een noodremmen tot stilstand komt, verschijnt het waarschuwingsbericht 'Drive carefully' (voorzichtig rijden) op het instrumentenpaneel.
Voor uw veiligheid moet de bestuurder onmiddellijk het rempedaal intrappen en de omgeving controleren.
- De rembediening eindigt nadat het voertuig gedurende ongeveer 2 seconden door een noodstop is gestopt.



WAARSCHUWING

Neem bij het gebruik van de Forward Collision-Avoidance Assist altijd de volgende voorzorgsmaatregelen in acht:

- Wijzig voor uw veiligheid de instellingen nadat u het voertuig op een veilige plaats hebt geparkeerd.
- Als 'Active assist' of 'Warning only' is geselecteerd, zal Forward Collision-Avoidance Assist automatisch worden uitgeschakeld wanneer ESC wordt uitgeschakeld door de knop ESC OFF langer dan 3 seconden ingedrukt te houden. In dit geval kan het systeem niet worden ingesteld via het menu Instellingen en het -waarschuwingsslampje op het instrumentenpaneel gaat branden, wat normaal is. Als ESC wordt ingeschakeld door op de knop ESC OFF te drukken, blijft de laatste instelling van Forward Collision-Avoidance Assist behouden.
- Forward Collision-Avoidance Assist werkt niet in alle situaties en kan niet alle aanrijdingen voorkomen.
- De bestuurder blijft verantwoordelijk voor de bediening van de auto. Vertrouw niet blindelings op het Forward Collision-Avoidance Assist. Bewaar altijd voldoende remafstand tot de voorligger, zodat u de auto veilig tot stilstand kunt brengen en trap indien nodig het rempedaal in om de rijnsnelheid te verlagen of om de auto te stoppen.
- Bedien nooit opzettelijk het Forward Collision-Avoidance Assist op mensen, dieren, voorwerpen, enz. Het kan ernstig letsel of de dood veroorzaken.
- Forward Collision-Avoidance Assist werkt mogelijk niet als de bestuurder het rempedaal indrukt om een aanrijding te voorkomen.

- Afhankelijk van de weg en de rijomstandigheden kan Forward Collision-Avoidance Assist de bestuurder te laat of niet waarschuwen.
- Tijdens de werking van het Forward Collision-Avoidance Assist kan het voertuig plotseling stoppen en daardoor passagiers verwonden en losse voorwerpen verschuiven. Houd de veiligheidsgordel altijd om en zet losse voorwerpen vast.
- Als het waarschuwingsbericht van een ander systeem wordt weergegeven of als er een geluidssignaal wordt gegenereerd, wordt het waarschuwingsbericht van het Forward Collision-Avoidance Assist mogelijk niet weergegeven en wordt er mogelijk geen geluidssignaal gegenereerd.
- Het is mogelijk dat u het waarschuwingsgeluid van het Forward Collision-Avoidance Assist niet hoort als de omgeving lawaaierig is.
- Al naar gelang de wegomstandigheden en de omgeving kan Forward Collision-Avoidance Assist uitgeschakeld worden of niet goed of onnodig werken.



WAARSCHUWING

- Zelfs als er een probleem is met de remregelfunctie van het FCA-systeem, werkt het remsysteem in basis normaal.
- Tijdens de noodstop wordt de rembediening automatisch door het systeem geannuleerd wanneer de bestuurder het gaspedaal te veel indrukt of de auto scherp stuurt.



OPMERKING

- Het snelheidsbereik waarbij Forward Collision-Avoidance Assist kan kleiner worden door de omstandigheden van de auto of een voetganger aan de voorzijde of in de omgeving. Afhankelijk van de snelheid waarschuwt het systeem mogelijk alleen de bestuurder of werkt het systeem niet.
- Forward Collision-Avoidance Assist werkt onder bepaalde omstandigheden door het risiconiveau te beoordelen aan de hand van de toestand van het tegemoetkomende voertuig, de rijrichting, de snelheid en de omgeving.



Informatie

In een situatie waarin een aanrijding dreigt, kan het remmen worden ondersteund door Forward Collision-Avoidance Assist wanneer de bestuurder niet voldoende remt.

Systeemstoring en beperkingen

Systeemstoring



Wanneer Forward Collision-Avoidance Assist niet goed werkt, verschijnt het waarschuwingsbericht 'Check forward safety systems' (Controleer het Forward Safetysysteem) en de  en  waarschuwingslampen op het instrumentenpaneel gaan branden. We adviseren u het systeem te laten controleren door een officiële HYUNDAI-dealer.

Systeem uitgeschakeld



Wanneer de voorruit waar de frontcamera zich bevindt of de frontradar of de sensor bedekt is met vreemd materiaal, zoals sneeuw of regen, kan deze de detectie verminderen en Forward Collision-Avoidance Assist tijdelijk beperken of uitschakelen.

Als dit gebeurt wordt het "Forward safety systems disabled. Camera obscured" of het "Forward safety systems disabled. Radar blocked" waarschuwingsbericht en de  en  waarschuwingslichten op het instrumentenpaneel gaan branden.

Het systeem werkt normaal wanneer dergelijke sneeuw, regen of vreemd materiaal wordt verwijderd.

Als het systeem niet normaal werkt nadat obstructie (sneeuw, regen of vreemd materiaal) is verwijderd, raden wij aan het systeem te laten inspecteren door een officiële HYUNDAI-dealer.

WAARSCHUWING

- Hoewel het waarschuwingsbericht of waarschuwingslampje niet op het instrumentenpaneel verschijnt, is het mogelijk dat het Forward Collision-Avoidance Assist niet goed werkt.
- Forward Collision-Avoidance Assist werkt mogelijk niet goed in een gebied zoals een open terrein, waar objecten niet worden gesignaleerd nadat het contact in stand ON is gezet.

Beperkingen van het systeem

Het is mogelijk dat Forward Collision-Avoidance Assist niet normaal werkt, of dat het systeem onverwacht werkt onder de volgende omstandigheden:

- De detectiesensor of zijn omgeving is vervuild of beschadigd
- De temperatuur rond de frontcamera is hoog of laag
- De lens van de camera wordt gehinderd door een getinte of gecoate voorruit, een beschadigde voorruit of verontreinigingen (sticker, insect, enz.) op de voorruit
- Vocht wordt niet verwijderd of is op de voorruit bevroren
- Ruitensproeiervloeistof wordt continu gesproeid, of de ruitenwischer staat aan
- Rijden in zware regen, sneeuw, of dikke mist
- Het gezichtsveld van de frontcamera wordt belemmerd door zonnenschijn
- Straatverlichting of licht van een tegenligger wordt gereflecteerd op het natte wegdek, zoals een plas op de weg
- Er staat een object op het dashboard

- Uw voertuig wordt gesleept
- De omgeving is erg licht
- De omgeving is erg donker, zoals in een tunnel, enz.
- De helderheid van het omgevingslicht verandert plotseling, bijvoorbeeld wanneer u een tunnel in- of uitrijdt.
- Het licht buiten is schemerig en de achterlichten branden niet aan of zijn niet goed zichtbaar
- Rijdend door stoom, rook of schaduw
- Slechts een deel van het voertuig, de voetganger of de fietser wordt gedetecteerd
- Het ervoor rijdende voertuig is een bus, vrachtwagen, vrachtwagen met een vracht met een ongebruikelijke vorm, aanhanger, enz.
- Het ervoor rijdende voertuig heeft geen achterlichten, de achterlichten bevinden zich op een ongebruikelijke plaats, enz.
- Het licht buiten is schemerig en de achterlichten branden niet aan of zijn niet goed zichtbaar
- De achterkant van het ervoor rijdende voertuig is klein of het voertuig ziet er niet normaal uit, zoals wanneer het voertuig gekanteld of over de kop geslagen is, of de zijkant van het voertuig zichtbaar is, enz.
- De bodemvrijheid van het ervoor rijdende voertuig is laag of hoog
- Een voertuig, voetganger of fietser kruist plotseling voorlangs
- De bumper rond de frontradar is vervormd, beschadigd of de frontradar is uit positie
- De temperatuur rond de frontradar is hoog of laag
- Rijden door een tunnel of op een ijzeren brug
- Rijden in grote gebieden waar weinig auto's of structuren zijn (bijv. woestijn, weiland, voorstad, etc.)
- Rijden in de buurt van gebieden met metaalhoudende stoffen, zoals een bouwzone, een spoorlijn, enz.
- Er is een materiaal in de buurt dat zeer goed reflecteert op de frontradar, zoals een vangrail, een voertuig dichtbij, enz.
- De fietser aan de voorzijde zit op een fiets van materiaal dat niet reflecteert op de frontradar
- Het ervoor rijdende voertuig wordt te laat gedetecteerd
- Het ervoor rijdende voertuig wordt plotseling geblokkeerd door een obstakel
- Het ervoor rijdende voertuig verandert plotseling van rijstrook of vermindert plotseling de snelheid
- Het ervoor rijdende voertuig is vervormd
- De snelheid van het ervoor rijdende voertuig is hoog of laag
- Het ervoor rijdende voertuig stuurt in de tegenovergestelde richting van uw voertuig om een aanrijding te voorkomen
- Met een ervoor rijdend voertuig verandert uw voertuig van rijstrook bij lage snelheid
- Het ervoor rijdende voertuig is bedekt met sneeuw
- U verlaat of keert terug naar de rijstrook
- Onstabiel rijden
- U bent op een rotonde en het voertuig voor u wordt niet gedetecteerd
- U rijdt voortdurend in een cirkel
- Het ervoor rijdende voertuig heeft een ongewone vorm
- Het ervoor rijdende voertuig rijdt bergopwaarts of bergafwaarts

- De voetganger of fietser wordt niet goed gesignaleerd door het cameraherkenningsysteem als de voetganger bijvoorbeeld voorover buigt of niet volledig rechtop loopt
- De voetganger of fietser draagt kleding of apparatuur die het moeilijk maakt om als voetganger of fietser te detecteren



De bovenstaande afbeelding toont het beeld dat de frontcamera zal detecteren als een voertuig, voetganger en fietser.

- De voetganger of fietser voor de auto beweegt zich zeer snel
- De voetganger of fietser voor de auto is kort of heeft een lage lichaamshouding
- De voetganger of fietser voor de auto heeft een verminderde mobiliteit
- De voetganger of fietser voor de auto beweegt zich dwars op de rijrichting
- Er is een groep voetgangers, fietsers of een grote menigte voor de auto
- De voetganger of fietser draagt kleding die gemakkelijk opgaat in de achtergrond, waardoor het moeilijk te detecteren is
- De voetganger of fietser is moeilijk te onderscheiden van de gelijkvormige structuur in de omgeving
- U rijdt langs een voetganger, fietser, verkeersbord, structuur, enz. in de buurt van het kruispunt
- Rijden op een parkeerplaats
- Rijdend door een tolpoort, bouwterrein, onverharde weg, gedeeltelijk verharde weg, oneffen weg, verkeersdrempels, enz.
- Rijden op een hellende weg, een bochtige weg, enz.
- Rijdend door een berm met bomen of straatlantaarns
- Slechte wegomstandigheden zorgen voor overmatige trillingen tijdens het rijden.
- De hoogte van uw voertuig is laag of hoog door zware belasting, abnormale bandenspanning, enz.
- Rijdend over een smalle weg waar bomen of gras overheen zijn gegroeid
- Er is interferentie door elektromagnetische golven, zoals het rijden in een gebied met sterke radiogolven of elektrische ruis



WAARSCHUWING

- Rijden in bochten



OADAS014



OADAS016

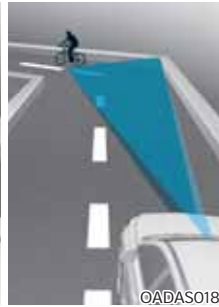

OADAS018



OADAS015



OADAS017



OADAS019

Forward Collision-Avoidance Assist detecteert mogelijk geen andere auto's, voetgangers of fietsers voor u op bochtige wegen die de prestaties van de sensoren nadelig beïnvloeden. Dit kan ertoe leiden dat er geen waarschuwing of remhulp wordt gegeven wanneer dat nodig is.

Bewaar in dit geval altijd voldoende remafstand tot de voorligger, zodat u de auto veilig tot stilstand kunt brengen en trap indien nodig het rempedaal in om uw rijsnelheid te verlagen.

Forward Collision-Avoidance Assist kan een voertuig, voetganger of fietser op de volgende rijstrook of buiten de rijstrook detecteren bij het rijden op een bochtige weg.

Als dit gebeurt, kan het systeem de bestuurder onnodig waarschuwen en de rem bedienen. Controleer altijd de verkeerssituatie rond het voertuig.

- Rijden op een helling



Forward Collision-Avoidance Assist detecteert mogelijk geen andere auto's, voetgangers of fietsers voor u tijdens het op- of afrijden van hellingen die de prestaties van de sensoren nadelig beïnvloeden.

Dit kan leiden tot onnodige waarschuwing of rembekrachtiging, of geen waarschuwing of rembekrachtiging wanneer dat nodig is.

Ook kan de snelheid van het voertuig snel afnemen wanneer er plotseling een voertuig, voetganger of fietser voor de auto wordt gedetecteerd.

Let tijdens het rijden altijd op de wegen rijomstandigheden. Trap indien nodig het rempedaal in om de rijnsnelheid te verlagen en een veilige afstand te bewaren.

- Wisselen van rijstrook



[A]: Uw voertuig,

[B]: Voertuig wisselt van rijstrook

Wanneer een voertuig vanaf een aangrenzende rijstrook op uw rijstrook komt, kan het niet door de sensor worden gedetecteerd totdat het zich in het detectiebereik van de sensor bevindt. Het is mogelijk dat Forward Collision-Avoidance Assist het voertuig niet onmiddellijk detecteert wanneer het voertuig abrupt van rijstrook verandert. Bewaar in dit geval altijd voldoende remafstand tot de voorligger, zodat u de auto veilig tot stilstand kunt brengen en trap indien nodig het rempedaal in om uw rijnsnelheid te verlagen.

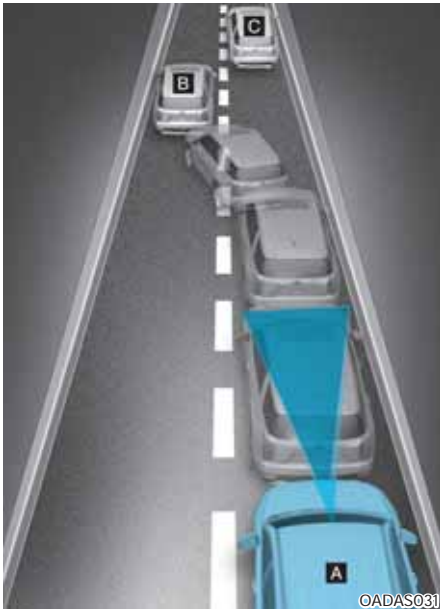

[A]: Uw voertuig, [B]: Voertuig wisselt van rijstrook
[C]: Voertuig in dezelfde rijstrook

Wanneer een voertuig voor u de rijstrook verlaat, is het mogelijk dat Forward Collision-Avoidance Assist het voertuig dat nu voor u rijdt niet onmiddellijk detecteert. Bewaar in dit geval altijd voldoende remafstand tot de voorligger, zodat u de auto veilig tot stilstand kunt brengen en trap indien nodig het rempedaal in om uw rijsnelheid te verlagen.

- Signaleren van voertuigen

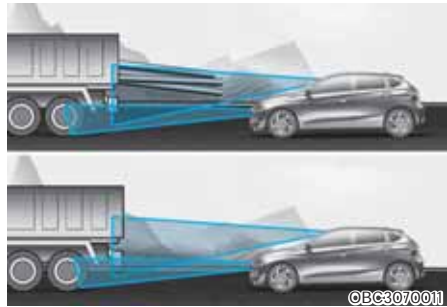

Als uw voorligger een grote, naar achteren uitstekende lading heeft of een grotere bodemvrijheid heeft dan uw auto, moet u extra goed opletten. Mogelijk wordt de naar achteren uitstekende lading niet door het FCA gesignaleerd. Bewaar in deze gevallen altijd voldoende remafstand tot het object dat het dichtst voor u is, zodat u de auto veilig tot stilstand kunt brengen en trap indien nodig het rempedaal in om uw rijsnelheid te verlagen.



WAARSCHUWING

- Wanneer u een aanhanger of een ander voertuig sleept, raden wij u om veiligheidsredenen aan Forward Collision-Avoidance Assist uit te schakelen.
- Forward Collision-Avoidance Assist kan werken als er objecten worden gedetecteerd die qua vorm of eigenschappen vergelijkbaar zijn met auto's, voetgangers en fietsers.
- Forward Collision-Avoidance Assist werkt niet op fietsen, motorfietsen of kleinere voorwerpen op velgen, zoals bagagetassen, winkelwagentjes of kinderwagens.
- Forward Collision-Avoidance Assist werkt mogelijk niet normaal als deze wordt verstoord door sterke elektromagnetische golven.
- Forward Collision-Avoidance Assist werkt mogelijk niet gedurende 15 seconden nadat het voertuig is gestart, of de frontcamera is geïnitieerd.

LANE KEEPING ASSIST-SYSTEEM (LKA) (INDIEN VAN TOEPASSING)

Lane Keeping Assist is ontworpen om te helpen bij het detecteren van rijstrookmarkeringen (of wegranden) tijdens het rijden boven een bepaalde snelheid. Het systeem waarschuwt de bestuurder als het voertuig de rijstrook verlaat zonder de richtingaanwijzer te gebruiken, of helpt de bestuurder automatisch bij het sturen om te voorkomen dat het voertuig de rijstrook verlaat.

Detectiesensor



[1]: Frontcamera

De frontcamera wordt gebruikt als een detectiesensor om rijstrookmarkeringen (of wegranden) te detecteren.

Zie de bovenstaande afbeelding voor de gedetailleerde locatie van de detectiesensor.



OPMERKING

Zie voor meer details over de voorzorgsmaatregelen van de frontcamera, het hoofdstuk "Forward Collision-Avoidance Assist (FCA)" in hoofdstuk 7.

Stysteeminstelling

Instelfuncties voor het systeem



Rijbaanveiligheid

Selecteer of deselecteer met draaiende motor 'Driver assistance → Forward safety' in het instellingenmenu om in te stellen of u elke functie al dan niet wilt gebruiken.

- Als 'Assist' is geselecteerd, ondersteunt het systeem automatisch de besturing van de bestuurder bij het verlaten van de rijstrook om te voorkomen dat het voertuig zijn rijstrook verlaat.
- Als 'Warning only' is geselecteerd, waarschuwt het systeem de bestuurder met een geluidssignaal wanneer het verlaten van de rijstrook wordt gedetecteerd. De bestuurder moet het voertuig besturen.
- Als 'Off' is geselecteerd, wordt het systeem uitgeschakeld. Het -controlelampje op het instrumentenpaneel gaat uit.

WAARSCHUWING

- Als 'Warning only' is geselecteerd, wordt de besturing niet ondersteund.
- Lane Keeping Assist heeft geen controle over het stuurwiel wanneer het voertuig in het midden van de rijstrook wordt gereden.
- De bestuurder dient zich altijd bewust te zijn van de omgeving en het voertuig te sturen als 'Off' is geselecteerd.

Inschakelen/uitschakelen van het systeem (knop Lane Driving Assist)



Wanneer de motor wordt aangezet, wordt Lane Keeping Assist altijd ingeschakeld. Het witte of groene  controlelampje op het instrumentenpaneel gaat branden. Als de Lane Keeping Assist is ingeschakeld, houdt u de knop Lane Driving Assist ingedrukt om het systeem uit te schakelen.

Informatie

Wanneer de knop Lane Driving Assist kort wordt ingedrukt, wordt de Lane Following Assist in- en uitgeschakeld.

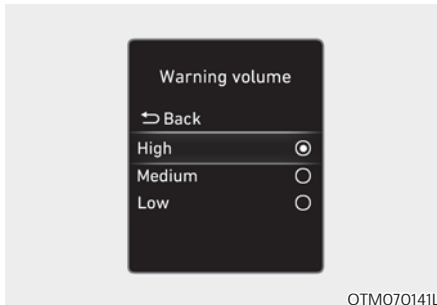

Waarschuwingsvolume

Met draaiende motor selecteert u 'Driver assistance → Warning volume' in het instellingenmenu om het waarschuwingvolume te wijzigen in 'High', 'Medium' of 'Low' voor de Lane Keeping Assist.

Als u het Waarschuwingsvolume wijzigt, kan de Waarschuwingsvolume van andere systemen daardoor veranderen.

Werking systeem

Stelsysteemwaarschuwing en -controle

Lane Keeping Assist helpt het voertuig te waarschuwen en te controleren met Lane Departure Warning en Lane Keeping Assist.



Lane Departure Warning-systeem (LDW)

- Om de bestuurder te waarschuwen dat het voertuig aan de voorzijde de geprojecteerde rijstrook verlaat, knipperen het groene  controlelampje en de rijstrooklijn op het instrumentenpaneel, afhankelijk van de richting waarin het voertuig rijdt, en er klinkt een geluidssignaal.
- Het systeem werkt wanneer de snelheid van uw voertuig tussen ongeveer 60~200 km/u ligt.

Lane Keeping Assist

- Om de bestuurder te waarschuwen dat het voertuig de geprojecteerde rijstrook verlaat, gaat het groene  controlelampje op het instrumentenpaneel knipperen en het stuurwiel zal aanpassingen doen om het voertuig binnen de rijstrook te houden.
- Het systeem werkt wanneer de snelheid van uw voertuig tussen ongeveer 60-200 km/u ligt.



Hands-off-waarschuwing

Als de bestuurder zijn handen enkele seconden van het stuurwiel neemt, verschijnt het waarschuwingsbericht 'Keep hands on the steering wheel' (Houd uw handen op het stuur) op het instrumentenpaneel en klinkt er stapsgewijs een geluidssignaal.



WAARSCHUWING

- Het stuurwiel wordt mogelijk niet ondersteund als het stuurwiel zeer strak wordt vastgehouden of als het stuurwiel onder een bepaalde hoek wordt gestuurd.
- Lane Keeping Assist werkt niet altijd. Het is de verantwoordelijkheid van de bestuurder om het voertuig veilig te besturen en in zijn rijstrook te houden.
- De hands-off waarschuwingsbericht kan te laat verschijnen, afhankelijk van de toestand van de weg. Houd het stuurwiel daarom tijdens het rijden altijd met beide handen vast.
- Als het stuurwiel zeer lichtjes wordt vastgehouden, kan de hands-off waarschuwingsbericht verschijnen omdat het systeem mogelijk niet herkent dat de bestuurder zijn handen aan het stuurwiel heeft.
- Als u voorwerpen aan het stuurwiel bevestigt, is het mogelijk dat de hands-off-waarschuwing niet goed werkt.

i Informatie

- U kunt de instellingen van het instrumentenpaneel (gebruikersinstellingen) of het infotainmentsysteem (voertuiginstellingen) wijzigen, afhankelijk van de optie die bij uw voertuig is geleverd. Voor meer details, zie het hoofdstuk "Gebruikersinstellingen" in hoofdstuk 4, of het hoofdstuk "Voertuiginstellingen" in de meegeleverde Infotainment Manual.
- Wanneer rijstrookmarkeringen (of weg- randen) worden gedetecteerd, zullen de rijstrooklijnen op het instrumentenpaneel van grijs in wit veranderen en gaat het groene  controlelampje branden.



- Hoewel het stuurwiel wordt ondersteund door Lane Keeping Assist, kan de bestuurder ook zelf het stuurwiel bedienen.
- Het stuurwiel kan zwaarder of lichter dan normaal aanvoelen wanneer het stuurwiel wordt ondersteund door Lane Keeping Assist.

Systemestoring en beperkingen

Systemestoring



OTM070035L

Wanneer het Lane Keeping Assist-systeem niet goed werkt, verschijnt het waarschuwingsbericht 'Check LKA (Lane Keeping Assist) system' en gaat het gele  controlelampje op het instrumentenpaneel branden. We adviseren u het systeem te laten controleren door een officiële HYUNDAI-dealer.

Beperkingen van het systeem

Lane Keeping Assist werkt mogelijk niet normaal functioneert of onverwachts onder de volgende omstandigheden:

- De baan is vervuild of moeilijk te onderscheiden omdat,
 - De rijstrookmarkeringen (of wegrand) bedekt is met regen, sneeuw, vuil, olie, enz.
 - De kleur van de rijstrookmarkering (of wegrand) niet van de weg te onderscheiden is
 - Er zich op de weg markeringen (of wegranden) bij de rijstrook bevinden of de markeringen (of wegranden) op de weg op de rijstrookmarkeringen (of wegrand) lijken
 - De rijstrookmarkering (of wegrand) beschadigd of onduidelijk is.
- Er valt dankzij een middenberm, bomen, vangrail, geluidsschermen enz. een schaduw over de rijstrookmarkering (of wegrand).
- Er zijn meer dan twee rijstrookmarkeringen (of wegranden) op de weg voor u.
- Het aantal rijstroken neemt toe of af of de rijstrookmarkeringen (of wegranden) lopen door elkaar heen
- De rijstrookmarkeringen (of wegranden) gecompliceerd zijn of een structuur in de plaats komt van de rijstroken zoals een constructiezone.
- Er zijn wegmarkeringen, zoals zigzagbanen, oversteekplaatsmarkeringen en verkeersborden
- De rijstrook houdt plotseling op, zoals op een kruispunt
- De rijstrook (of weg) zeer breed of smal is

- Er is een wegrand zonder rijstrook
- Er is een grensstructuur in de rijbaan, zoals een tolpoort, trottoir, stoep, enz.
- De afstand tot het ervoor rijdende voertuig is extreem kort of het ervoor rijdende voertuig bedekt de rijstrookmarkering (of wegrand)

Zie voor meer details over de voorzorgsmaatregelen van de frontcamera, het hoofdstuk "Forward Collision Avoidance Assist (FCA)" in hoofdstuk 7.



WAARSCHUWING

Neem bij het gebruik van het Lane Keeping Assist altijd de volgende voorzorgsmaatregelen in acht:

- **De bestuurder blijft zelf verantwoordelijk voor het veilig rijden en het bedienen van de auto. Vertrouw niet alleen op het systeem en rij veilig.**
- **De Lane Keeping Assist kan worden geannuleerd of mogelijk niet goed functioneren, afhankelijk van de wegomstandigheden en de omgeving. Wees altijd voorzichtig tijdens het rijden.**
- **Zie "Beperkingen van het systeem" als de rijstrook niet goed wordt gedetecteerd.**
- **Wanneer u een aanhanger of een ander voertuig sleept, raden wij u om veiligheidsredenen aan Lane Keeping Assist uit te schakelen.**
- **Als het voertuig met hoge snelheid wordt gereden, wordt het stuurwiel niet bediend. De bestuurder moet zich altijd aan de snelheidslimiet houden als het systeem gebruikt wordt.**

- Als het waarschuwingsbericht van een ander systeem wordt weergegeven of als er een geluidssignaal wordt gegenereerd, wordt het waarschuwingsbericht van het Lane Keeping Assist mogelijk niet weergegeven en wordt er mogelijk geen geluidssignaal gegenereerd.
- Het is mogelijk dat u het waarschuwingsgeluid van het Lane Keeping Assist niet hoort als de omgeving lawaaiërig is.
- Als u voorwerpen aan het stuurwiel bevestigt, is het mogelijk dat de hands-off-waarschuwing niet goed werkt.
- Lane Keeping Assist werkt mogelijk niet gedurende 15 seconden nadat het voertuig is gestart, of de frontcamera is geïnitieerd.
- De Lane Keeping Assist-functie zal niet werken wanneer:
 - De richtingaanwijzer of waarschuwingsknipperlicht is ingeschakeld
 - Er wordt niet in het midden van de rijstrook gereden wanneer het systeem is ingeschakeld of direct na het wisselen van rijstrook.
 - De ESC (Elektronische Stabiliteitsregeling) of het VSM (Vehicle Stability Management) is geactiveerd.
 - De auto maakt een scherpe bocht.
 - De rijsnelheid is lager dan 55 km/h of hoger dan 210 km/h.
 - De auto wisselt abrupt van rijstrook.
 - De auto remt plotseling af.

BLIND-SPOT COLLISION WARNING (BCW) (INDIEN VAN TOEPASSING)

Blind-Spot Collision Warning is ontworpen om naderende voertuigen te detecteren en te controleren en de bestuurder te waarschuwen voor een mogelijke botsing met een waarschuwingsbericht en een geluidssignaal.



OBC3070123TU

Blind-Spot Collision Warning helpt de bestuurder een voertuig in de dode hoek te detecteren en geeft een waarschuwing.

OPMERKING

Het detectiebereik kan variëren afhankelijk van de snelheid van uw voertuig. Maar zelfs als er een voertuig in de dode hoek zit, kan het systeem u niet waarschuwen als u met hoge snelheid voorbij rijdt.

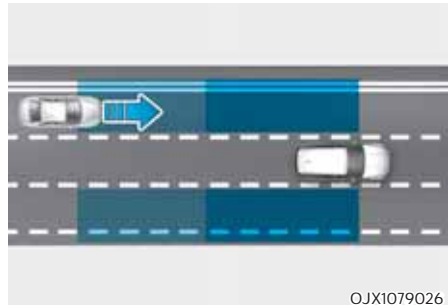

OJX1079026

Blind-Spot Collision Warning helpt bij het detecteren en informeert de bestuurder dat een voertuig met hoge snelheid vanuit de dode hoek nadert.

OPMERKING

De waarschuwingstiming kan variëren, afhankelijk van de snelheid van het voertuig dat met hoge snelheid nadert.

Informatie

In de volgende tekst wordt Blind-Spot Collision Warning aangeduid als Blind-Spot Safety-systeem.

Detectiesensor



OBC3070018

[1]: Achterste hoekradar

Zie de bovenstaande afbeelding voor de gedetailleerde locatie van de detectiesensor.



OPMERKING

Neem de volgende voorzorgsmaatregelen om de optimale prestaties van de detectiesensor te behouden:

- Demonteer nooit de achterste hoekradar of de radarinstallatie en oefen er nooit kracht op uit.
- Als de achterste hoekradars zijn vervangen of gerepareerd, adviseren wij het voertuig te laten inspecteren door een officiële HYUNDAI-dealer.
- Als er een impact is op de achterste hoekradar of in de buurt van de radar, ook al verschijnt het waarschuwingsbericht niet op het instrumentenpaneel, werkt het Blind-Spot Safety-systeem mogelijk niet goed. We adviseren u het systeem te laten controleren door een officiële HYUNDAI-dealer.
- Gebruik alleen originele onderdelen om de achterbumper te repareren op de plaats waar de achterste hoekradar zich bevindt.
- Breng geen nummerplaatframe of voorwerpen, zoals een bumpersticker, folie of een bumperbeschermer, aan in de buurt van de achterste hoekradar.

- Het systeem werkt mogelijk niet goed als de bumper is vervangen of als de omgeving van de achterste hoekradar is beschadigd of als er lak is aangebracht.
- Als er een aanhanger, drager, enz. is geïnstalleerd, kan dit de prestaties van de achterste hoekradar nadelig beïnvloeden of kan het systeem mogelijk niet werken.

Systeeminstelling

Instelfuncties voor het systeem



OTM070202L

Blind-spot safety

Selecteer of deselecteer met draaiende motor 'Driver assistance → Blind-spot safety' in het instellingenmenu om in te stellen of u elke functie al dan niet wilt gebruiken.

- Als 'Warning only' is geselecteerd, waarschuwt het systeem de bestuurder met een waarschuwingsbericht en een geluidssignaal, afhankelijk van het aanrijdingsrisiconiveau. Remmen wordt niet ondersteund.
- Als 'Off' is geselecteerd, wordt het systeem uitgeschakeld.



Wanneer de motor opnieuw wordt gestart terwijl het systeem uitgeschakeld is, verschijnt de melding 'Blind spot safety system is Off' op het instrumentenpaneel. Als u de instelling wijzigt van 'Off' naar 'Active assist' of 'Warning only', knippert het waarschuwingslampje op de buitenspiegel gedurende drie seconden. Bovendien knippert het waarschuwingslampje op de buitenspiegel gedurende drie seconden als de motor wordt ingeschakeld en het systeem is ingesteld op 'Warning only'.

WAARSCHUWING

- Als 'Warning only' is geselecteerd, wordt remmen niet ondersteund.
- Als 'Off' is geselecteerd, moet de bestuurder zich altijd bewust zijn van de omgeving en veilig rijden.

Informatie

Als de motor opnieuw wordt gestart, zal het Blind-Spot Safety-systeem de laatste instelling handhaven.

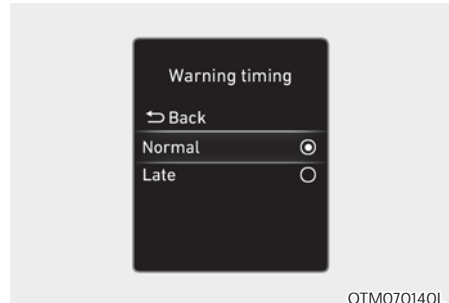

Waarschuwingstiming

Selecteer met draaiende motor 'Driver Assistance → Warning timing' in het instellingenmenu om de aanvankelijke activeeringstijd van de waarschuwing voor het Blind-Spot Safety-systeem te wijzigen.

Wanneer het voertuig voor het eerst wordt afgeleverd, is de waarschuwingstiming ingesteld op 'Normal'. Als u de waarschuwingstiming wijzigt, kan de waarschuwingstiming van andere systemen veranderen.

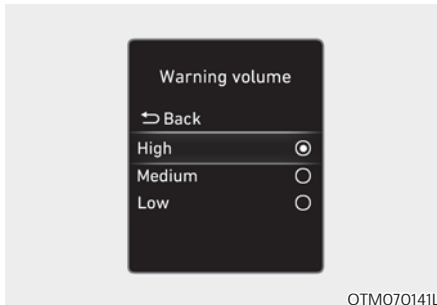

Waarschuwingsvolume

Met draaiende motor selecteert u 'Driver assistance → Warning volume' in het instellingenmenu om het waarschuwingvolume te wijzigen in 'High', 'Medium' of 'Low' voor de Blind-Spot Safety-systeem.

Als u het Waarschuwingsvolume wijzigt, kan de Waarschuwingsvolume van andere systemen daardoor veranderen.



OPMERKING

- De instelling van de waarschuwingstiming en het waarschuwingvolume geldt voor alle functies van de Blind-Spot Safety-systeem.
- Als de voertuigen met hoge snelheid naderen kan de initiële waarschuwingstiming laat lijken, ook al is 'Normal' voor de waarschuwingstiming geselecteerd.
- Selecteer 'Late' voor de waarschuwingstiming wanneer er weinig verkeer is en wanneer de rijnsnelheid laag is.

Werking systeem

Stelsysteemwaarschuwing



Voertuigdetectie

- Om de bestuurder te waarschuwen dat een voertuig wordt gedetecteerd, gaat het waarschuwinglampje op de buitenspiegel branden.
- Het systeem werkt wanneer de snelheid van uw voertuig hoger is dan 20 km/u en de snelheid van het voertuig in de dode hoek hoger is dan 10 km/u.

Collision warning

- De Collision warning werkt wanneer de richtingaanwijzer in de richting van het gedetecteerde voertuig.
- Om de bestuurder te waarschuwen voor een aanrijding knippert het waarschuwinglampje op de buitenspiegel. Tegelijkertijd klinkt er een geluidssignaal.
- Wanneer de richtingaanwijzer wordt uitgeschakeld of u van rijstrook verrijdt, wordt de botsingswaarschuwing geannuleerd en keert het systeem terug naar de staat van voertuigdetectie.



WAARSCHUWING

- Het detectiebereik van de achterste hoekradar wordt bepaald door de standaard wegbreedte, dus op een smalle weg kan het systeem andere auto's in de volgende rijstrook detecteren en u waarschuwen. Op een brede weg kan het systeem daarentegen een voertuig dat op de volgende rijstrook rijdt mogelijk niet detecteren en u niet waarschuwen.
- Wanneer het waarschuwingsknipperlicht brandt, werkt de botsingswaarschuwing door de richtingaanwijzer niet.



Informatie

Als de bestuurdersstoel zich aan de linkerkant bevindt, kan de botsingswaarschuwing optreden wanneer u linksaf slaat. Houd een goede afstand met de voertuigen op de linker rijstrook. Als de bestuurdersstoel zich aan de rechterzijde bevindt, kan de botsingswaarschuwing optreden wanneer u naar rechts afslaat. Houd een goede afstand met de voertuigen op de linker rijstrook.



WAARSCHUWING

Neem de volgende voorzorgsmaatregelen bij het gebruik van het Blind-Spot Safety-systeem:

- Wijzig voor uw veiligheid de instellingen nadat u het voertuig op een veilige plaats hebt geparkeerd.
- Als het waarschuwingsbericht van een ander systeem wordt weergegeven of als er een geluidssignaal wordt gegenereerd, wordt het waarschuwingsbericht van het Blind-Spot Safety-systeem mogelijk niet weergegeven en wordt er mogelijk geen geluidssignaal gegenereerd.
- Het is mogelijk dat u het waarschuwingsgeluid van het Blind-Spot Safety-systeem niet hoort als de omgeving lawaaiërig is.
- Het Blind-Spot Safety-systeem kan de bestuurder te laat of niet waarschuwen, afhankelijk van de weg en de rijomstandigheden.
- De bestuurder moet het voertuig te allen tijde onder controle houden. Vertrouw niet alleen op het Blind-Spot Safety-systeem. Bewaar altijd voldoende remafstand tot de voorligger, zodat u de auto veilig tot stilstand kunt brengen en trap indien nodig het rempedaal in om de rijnsnelheid te verlagen of om de auto te stoppen.

Systemestoring en beperkingen

Systemestoring

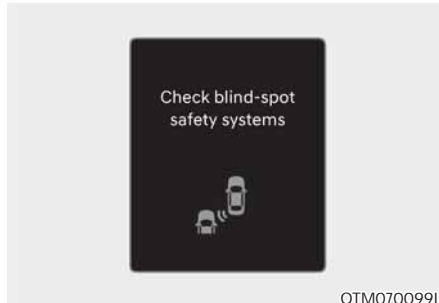

Wanneer het Blind-Spot Safety-systeem niet goed werkt, verschijnt het waarschuwingsbericht 'Check blind-spot safety systems' op het instrumentenpaneel en wordt het systeem automatisch uitgeschakeld, of wordt het systeem beperkt. We adviseren u het systeem te laten controleren door een officiële HYUNDAI-dealer.

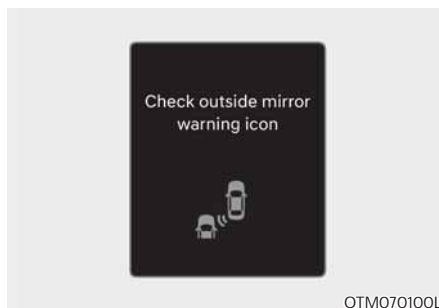

Wanneer het waarschuwingslampje van de buitenspiegel niet goed werkt, verschijnt het waarschuwingsbericht 'Check outside mirror warning icon' op het instrumentenpaneel. We adviseren u het systeem te laten controleren door een officiële HYUNDAI-dealer.

Systeem uitgeschakeld



Wanneer de achterbumper om de achterste hoekradar of sensor bedekt is met vreemd materiaal, zoals sneeuw of regen, of wanneer er een aanhanger of drager is aangekoppeld, kan dit de detectieprestaties verminderen en het Blind-Spot Safety-systeem tijdelijk beperken of uitschakelen.

Als dit gebeurt, wordt het waarschuwingsbericht 'Blind-spot safety system disabled. Radar blocked' op het instrumentenpaneel weergegeven.

Het systeem werkt normaal wanneer dergelijk vreemd materiaal of een aanhanger enz. wordt verwijderd en de motor vervolgens opnieuw wordt gestart.

Als het systeem niet normaal werkt nadat het is verwijderd, raden wij aan het systeem door een officiële HYUNDAI-dealer te laten inspecteren.



WAARSCHUWING

- **Hoewel het waarschuwingsbericht niet op het instrumentenpaneel verschijnt, is het mogelijk dat het Blind-Spot Safety-systeem niet goed werkt.**
- **Het is mogelijk dat het Blind-Spot Safety-systeem niet goed werkt in een gebied (bijv. open terrein), waar geen enkel object wordt gedetecteerd direct na het inschakelen van de motor, of wanneer de detectiesensor wordt geblokkeerd door vreemd materiaal direct na het inschakelen van de motor.**



OPMERKING

Schakel het Blind-Spot Safety-systeem uit om een aanhanger, drager, enz. te installeren, of verwijder de aanhanger, drager, enz. om het Blind-Spot Safety-systeem te gebruiken.

Beperkingen van het systeem

Het is mogelijk dat het Blind-Spot Safety-systeem niet normaal werkt, of dat het systeem onder de volgende omstandigheden onverwachts in werking treedt:

- Bij slecht weer zoals zware sneeuw, zware regen, enz.
- De achterste hoekradar is bedekt met sneeuw, regen, vuil enz.
- De temperatuur rond de achterste hoekradar is hoog of laag
- Rijden op een snelweg (of autosnelweg) oprit
- Het wegdek (of de aangrenzende grond) bevat abnormaal veel metaaldelen (bijv. mogelijk door de constructie van een metro)
- Er bevindt zich in de buurt van het voertuig een vast object, zoals geluidsschermen, hekwerken, centrale scheidingswanden, toegangsbarrières, straatlantaarns, borden, tunnels, muren, enz. (inclusief dubbele constructies)
- Rijden in grote gebieden waar weinig auto's of structuren zijn (bijv. woestijn, weiland, voorstad, etc.)
- Rijdend over een smalle weg waar bomen of gras overheen zijn gegroeid
- Rijden op een nat wegdek, zoals een plas op de weg
- Het andere voertuig rijdt zeer dicht achter uw auto, of het andere voertuig passeert uw auto dichtbij
- De snelheid van het andere voertuig is zo hoog dat het in korte tijd aan uw voertuig voorbij gaat
- Uw voertuig passeert het andere voertuig
- Uw voertuig verandert van rijstrook
- Uw voertuig is op hetzelfde moment gestart als het voertuig naast u en is geaccelereerd
- Het voertuig in de volgende rijstrook verplaatst zich twee rijstroken van u vandaan, of wanneer het voertuig twee rijstroken van u vandaan naar de rijstrook naast u gaat
- Er bevindt zich een aanhanger of drager rond de achterste hoekradar
- De bumper om de achterste hoekradar is bedekt met voorwerpen, zoals een bumpersticker, bumperbeschermer, fietsdrager, enz.
- De bumper rond de achterste hoekradar is vervormd, beschadigd of de frontradar is uit positie
- De hoogte van uw voertuig is laag of hoog door zware belasting, abnormale bandenspanning, enz.

Het is mogelijk dat het Blind-Spot Safety-systeem niet normaal werkt, of dat het systeem onverwacht werkt wanneer de volgende objecten worden gedetecteerd:

- Een motorfiets of fiets
- Een voertuig zoals een platte aanhanger
- Een groot voertuig zoals een bus of vrachtwagen
- Een bewegend obstakel zoals een voetganger, een dier, een winkelwagen of een kinderwagen
- Een voertuig met een lage hoogte zoals een sportwagen



WAARSCHUWING

• Rijden in bochten



Het is mogelijk dat het Blind-Spot Safety-systeem niet goed werkt bij het rijden op een bochtige weg. Het systeem detecteert mogelijk het voertuig in de volgende rijstrook niet. Let tijdens het rijden altijd op de wegen rijomstandigheden.

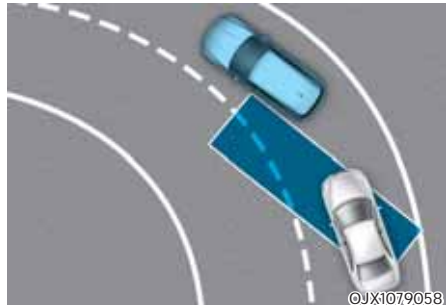

Het is mogelijk dat het Blind-Spot Safety-systeem niet goed werkt bij het rijden op een bochtige weg. Het systeem kan denken dat het voertuig zich in dezelfde rijstrook bevindt. Let tijdens het rijden altijd op de wegen rijomstandigheden.

- Rijden waar de weg samenkomt/ splitst

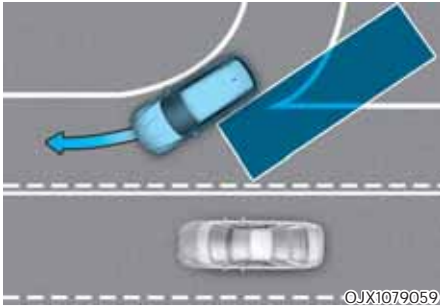

Het Blind-Spot Safety-systeem werkt mogelijk niet goed bij het rijden op plaatsen waar de weg samenkomt of zich splitst. Het systeem detecteert mogelijk het voertuig in de volgende rijstrook niet.

Let tijdens het rijden altijd op de wegen rijomstandigheden.

- Rijden op een helling

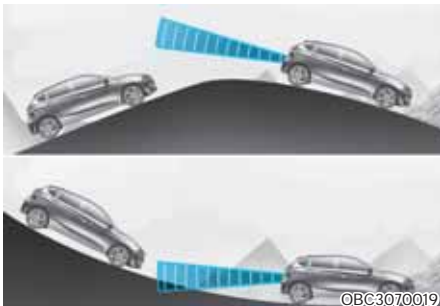

Het is mogelijk dat het Blind-Spot Safety-systeem niet goed werkt bij het rijden op een bochtige weg. Het is mogelijk dat het systeem het voertuig in de volgende rijstrook niet detecteert of dat het de grond of de structuur verkeerd detecteert.

Let tijdens het rijden altijd op de wegen rijomstandigheden.

- Rijden waar de hoogtes van de rijstroken verschillend zijn

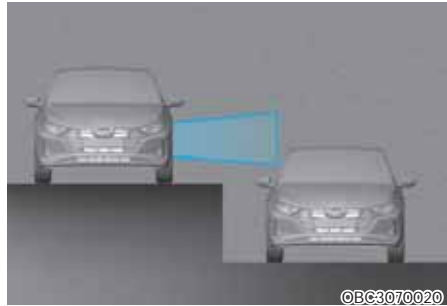

Het is mogelijk dat het Blind-Spot Safety-systeem niet goed werkt bij het rijden op plaatsen waar de hoogte van de rijstroken anders is. Het systeem mag het voertuig niet detecteren op een weg met verschillende rijstrookhoogten (onderdoorgang, ongelijkvloerse kruisingen, enz.).

Let tijdens het rijden altijd op de wegen rijomstandigheden.

WAARSCHUWING

- Wanneer u een aanhanger of een ander voertuig trekt, zorg er dan voor dat u het Blind-Spot Safety-systeem uitschakelt.
- Blind-Spot Safety-systeem werkt mogelijk niet normaal als het wordt verstoord door sterke elektromagnetische golven.
- Het Blind-Spot Safety-systeem werkt mogelijk niet gedurende 3 seconden nadat het voertuig is gestart, of de achterste hoekradars zijn geïnitieerd.

BLIND-SPOT COLLISION-AVOIDANCE ASSIST (BCA) (INDIEN VAN TOEPASSING)

Blind-Spot Collision-Avoidance Assist is ontworpen om naderende voertuigen in de dode hoek van de bestuurder te detecteren en te volgen en de bestuurder te waarschuwen voor een mogelijke botsing met een waarschuwingsbericht en een geluidssignaal.

Als er bovendien een risico op een aanrijding bestaat bij het veranderen van rijstrook of bij het vooruit uit een parkeerplaats rijden, helpt het systeem een aanrijding te voorkomen door de rem te gebruiken.

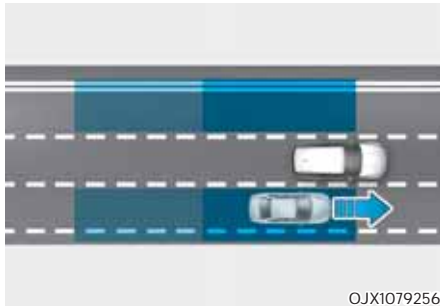

OJX1079256

Blind-Spot Collision-Avoidance Assist helpt bij het detecteren en informeert de bestuurder dat er een voertuig in de dode hoek aanwezig is.



OPMERKING

Het detectiebereik kan variëren afhankelijk van de snelheid van uw voertuig. Maar zelfs als er een voertuig in de dode hoek zit, kan het systeem u niet waarschuwen als u met hoge snelheden voorbij rijdt.

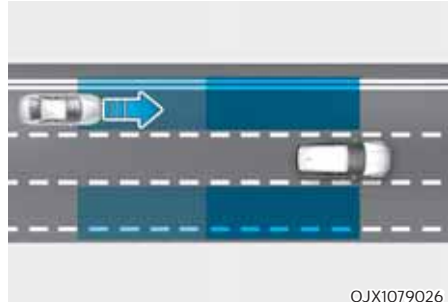

OJX1079026

Blind-Spot Collision helpt bij het detecteren en informeert de bestuurder dat een voertuig met hoge snelheid vanuit de dode hoek nadert.



OPMERKING

De waarschuwingstiming kan variëren, afhankelijk van de snelheid van het voertuig dat met hoge snelheid nadert.



©JX1079027A

Als het systeem bij het wisselen van rijstrook door het detecteren van de voorliggende rijstrook een aanrijdingsrisico met een naderend voertuig in de dode hoek inschat, helpt het systeem een aanrijding te voorkomen door de rem te bedienen.



Wanneer u voorwaarts uit een parkeerplaats rijdt en het systeem oordeelt dat er een aanrijdingsrisico is met een naderend voertuig in de dode hoek, helpt het systeem een aanrijding te voorkomen door de rem te bedienen.

i Informatie

In de volgende tekst wordt **Blind-Spot Collision-Avoidance Assist** aangeduid als **Blind-Spot Safety-systeem**.

Detectiesensor



[1]: Frontcamera,
[2]: Achterste hoekradar

Zie de bovenstaande afbeelding voor de gedetailleerde locatie van de detectiesensoren.

⚠ OPMERKING

Neem de volgende voorzorgsmaatregelen om de optimale prestaties van de detectiesensor te behouden:

- Demonteer nooit de achterste hoekradar of de radarinstallatie en oefen er nooit kracht op uit.
- Als er een impact is op de achterste hoekradar of in de buurt van de radar, ook al verschijnt het waarschuwingsbericht niet op het instrumentenpaneel, werkt het Blind-Spot Safety-systeem mogelijk niet goed. We adviseren u het systeem te laten controleren door een officiële HYUNDAI-dealer.

- Als de achterste hoekradars zijn vervangen of gerepareerd, adviseren wij het voertuig te laten inspecteren door een officiële HYUNDAI-dealer.
- Gebruik alleen originele onderdelen om de achterbumper te repareren op de plaats waar de achterste hoekradar zich bevindt.
- Breng geen nummerplaatframe of voorwerpen, zoals een bumpersticker, folie of een bumperbeschermer, aan in de buurt van de achterste hoekradar.
- Het systeem werkt mogelijk niet goed als de bumper is vervangen of als de omgeving van de achterste hoekradar is beschadigd of als er lak is aangebracht.
- Als er een aanhanger, drager, enz. is geïnstalleerd, kan dit de prestaties van de achterste hoekradar nadelig beïnvloeden of kan het systeem mogelijk niet werken.

Zie voor meer details over de voorzorgsmaatregelen van de frontcamera, het hoofdstuk "Forward Collision-Avoidance Assist (FCA)" in hoofdstuk 7.

Systeeminstelling

Instelfuncties voor het systeem



Blind-spot safety

Selecteer of deselecteer met draaiende motor 'Driver assistance → Blind-spot safety' in het instellingenmenu om in te stellen of u elke functie al dan niet wilt gebruiken.

- Als 'Active assist' is geselecteerd, waarschuwt het systeem de bestuurder met een waarschuwingsbericht en wordt er, afhankelijk van het aanrijdingsrisiconiveau, een geluidssignaal en remhulp gegeven.
- Als 'Warning only' is geselecteerd, waarschuwt het systeem de bestuurder met een waarschuwingsbericht en een geluidssignaal, afhankelijk van het aanrijdingsrisiconiveau. Remmen wordt niet ondersteund.
- Als 'Off' is geselecteerd, wordt het systeem uitgeschakeld.



Wanneer de motor opnieuw wordt gestart terwijl het systeem uitgeschakeld is, verschijnt de melding 'Blind spot safety system is Off' op het instrumentenpaneel. Als u de instelling wijzigt van 'Off' naar 'Active assist' of 'Warning only', knippert het waarschuwingslampje op de buitenspiegel gedurende drie seconden. Bovendien knippert het waarschuwingslampje op de buitenspiegel gedurende drie seconden als de motor wordt ingeschakeld en het systeem is ingesteld op 'Active assist' of 'Warning only'.

WAARSCHUWING

- Als 'Warning only' is geselecteerd, wordt remmen niet ondersteund.
- Als 'Off' is geselecteerd, moet de bestuurder zich altijd bewust zijn van de omgeving en veilig rijden.

Informatie

Als de motor opnieuw wordt gestart, zal het Blind-Spot Safety-systeem de laatste instelling handhaven.

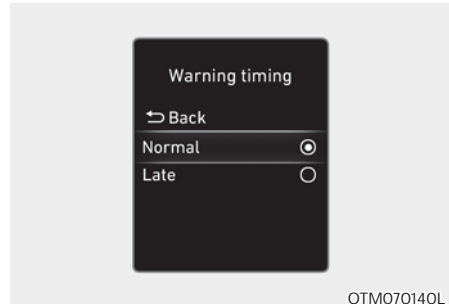

Waarschuwingstiming

Selecteer met draaiende motor 'Driver Assistance → Warning timing' in het instellingenmenu om de aanvankelijke activeringstijd van de waarschuwing voor het Blind-Spot Safety-systeem te wijzigen.

Wanneer het voertuig voor het eerst wordt afgeleverd, is de waarschuwingstiming ingesteld op 'Normal'. Als u de waarschuwingstiming wijzigt, kan de waarschuwingstiming van andere systemen veranderen.

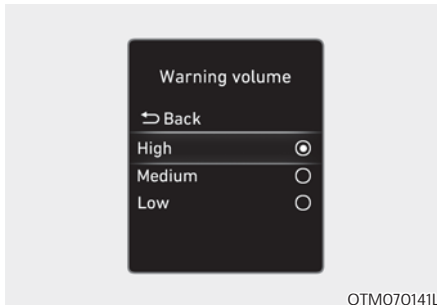

Waarschuwingsvolume

Met draaiende motor selecteert u 'Driver assistance → Warning volume' in het instellingenmenu om het waarschuwingvolume te wijzigen in 'High', 'Medium' of 'Low' voor de Blind-Spot Safety-systeem.

Als u het Waarschuwingsvolume wijzigt, kan de Waarschuwingsvolume van andere systemen daardoor veranderen.



OPMERKING

- De instelling van de waarschuwingstiming en het waarschuwingvolume geldt voor alle functies van de Blind-Spot Safety-systeem.
- Als de voertuigen met hoge snelheid naderen kan de initiële waarschuwingstiming laat lijken, ook al is 'Normal' voor de waarschuwingstiming geselecteerd.
- Selecteer 'Late' voor de waarschuwingstiming wanneer er weinig verkeer is en wanneer de rijsnelheid laag is.

Werking systeem

Stelsysteemwaarschuwing en -controle



Voertuigdetectie

- Om de bestuurder te waarschuwen dat een voertuig wordt gedetecteerd, gaat het waarschuwinglampje op de buitenspiegel branden.
- Het systeem werkt wanneer de snelheid van uw voertuig hoger is dan 20 km/u en de snelheid van het voertuig in de dode hoek hoger is dan 10 km/u.

Collision warning

- De Collision warning werkt wanneer de richtingaanwijzer in de richting van het gedetecteerde voertuig.
- Als 'Warning only' is geselecteerd in het instellingenmenu, zal de botswaarschuwing werken wanneer uw auto de rijstrook nadert en de dode hoek wordt gedetecteerd.
- Om de bestuurder te waarschuwen voor een aanrijding knippert het waarschuwinglampje op de buitenspiegel. Tegelijkertijd klinkt er een geluidssignaal.
- Wanneer de richtingaanwijzer wordt uitgeschakeld of u van rijstrook verwijderd, wordt de botsingswaarschuwing geannuleerd en keert het systeem terug naar de staat van voertuigdetectie.



WAARSCHUWING

- **Het detectiebereik van de achterste hoekradar wordt bepaald door de standaard wegbreedte, dus op een smalle weg kan het systeem andere auto's in de volgende rijstrook detecteren en u waarschuwen. Op een brede weg kan het systeem daarentegen een voertuig dat op de volgende rijstrook rijdt mogelijk niet detecteren en u niet waarschuwen.**
- **Wanneer het waarschuwingknipperlicht brandt, werkt de botsingswaarschuwing door de richtingaanwijzer niet.**



Informatie

Als de bestuurdersstoel zich aan de linkerkant bevindt, kan de botsingswaarschuwing optreden wanneer u linksaf slaat. Houd een goede afstand met de voertuigen op de linker rijstrook. Als de bestuurdersstoel zich aan de rechterzijde bevindt, kan de botsingswaarschuwing optreden wanneer u naar rechts afslaat. Houd een goede afstand met de voertuigen op de linker rijstrook.



Collision-Avoidance Assist (tijdens het rijden)

- Om de bestuurder te waarschuwen voor een aanrijding knippert het waarschuwinglampje op de buitenspiegel en verschijnt er een waarschuwingbericht op het instrumentenpaneel. Tegelijkertijd klinkt er een geluidssignaal.
- Het systeem werkt wanneer de snelheid van uw voertuig tussen 60~200 km/u ligt en beide rijstrookmarkeringen van de rijbaan worden gedetecteerd.
- De noodrem wordt ondersteund om een aanrijding met het voertuig in de dode hoek te helpen voorkomen.



WAARSCHUWING

- Collision-Avoidance Assist wordt onder de volgende omstandigheden geannuleerd:
 - Uw voertuig komt met een bepaalde afstand de volgende rijstrook binnen
 - Uw voertuig loopt geen aanrijdingsrisico
 - Het stuurwiel wordt scherp gestuurd
 - Het rempedaal wordt ingetrapt.
 - Forward Collision-Avoidance Assist werkt
- Na de werking van het systeem of na het wisselen van rijstrook moet u naar het midden van de rijstrook rijden. Het systeem werkt niet als er niet in het midden van de rijstrook wordt gereden.



Collision-Avoidance Assist (tijdens het vertrek)

- Om de bestuurder te waarschuwen voor een aanrijding knippert het waarschuwinglampje op de buitenspiegel en verschijnt er een waarschuwingsbericht op het instrumentenpaneel. Tegelijkertijd klinkt er een geluidssignaal.
- Het systeem werkt wanneer de snelheid van uw voertuig hoger is dan 3 km/u en de snelheid van het voertuig in de dode hoek hoger is dan 5 km/u.
- De noodrem wordt ondersteund om een aanrijding met het voertuig in de dode hoek te helpen voorkomen.



Stoppen van het voertuig en rembediening

- Wanneer het voertuig vanwege een noodremmen tot stilstand komt, verschijnt het waarschuwingsbericht 'Drive carefully' (voorzichtig rijden) op het instrumentenpaneel.

Voor uw veiligheid moet de bestuurder onmiddellijk het rempedaal intrappen en de omgeving controleren.

- De rembediening eindigt nadat het voertuig gedurende ongeveer 2 seconden door een noodstop is gestopt.

WAARSCHUWING

Neem de volgende voorzorgsmaatregelen bij het gebruik van het Blind-Spot Safety-systeem:

- Wijzig voor uw veiligheid de instellingen nadat u het voertuig op een veilige plaats hebt geparkeerd.
- Als het waarschuwingsbericht van een ander systeem wordt weergegeven of als er een geluidssignaal wordt gegenereerd, wordt het waarschuwingsbericht van het Blind-Spot Safety-systeem mogelijk niet weergegeven en wordt er mogelijk geen geluidssignaal gegenereerd.
- Het is mogelijk dat u het waarschuwingsgeluid van het Blind-Spot Safety-systeem niet hoort als de omgeving lawaaiërig is.
- Het Blind-Spot Safety-systeem wordt mogelijk niet geactiveerd als de bestuurder het rempedaal intrapt om een aanrijding te voorkomen.
- Wanneer het Blind-Spot Safety-systeem in werking is, wordt de rembediening automatisch door het systeem geannuleerd wanneer de bestuurder het gaspedaal te veel indrukt of het voertuig scherp stuurt.
- Tijdens de werking van het Blind-Spot Safety-systeem kan het voertuig plotseling stoppen waarbij passagiers gewond raken en losse voorwerpen bewegen. Houd de veiligheidsgordel altijd om en zet losse voorwerpen vast.
- Zelfs als er een probleem is met de remregelfunctie van het Blind-Spot Safety-systeem, werkt het remsysteem in basis normaal.
- Het Blind-Spot Safety-systeem werkt niet in alle situaties of kan niet alle aanrijdingen voorkomen.

- Het Blind-Spot Safety-systeem kan de bestuurder te laat of niet waarschuwen, afhankelijk van de weg en de rijomstandigheden.
- De bestuurder moet het voertuig te allen tijde onder controle houden. Vertrouw niet alleen op het Blind-Spot Safety-systeem. Bewaar altijd voldoende remafstand tot de voorligger, zodat u de auto veilig tot stilstand kunt brengen en trap indien nodig het rempedaal in om de rijsnelheid te verlagen of om de auto te stoppen.
- Bedien nooit het Blind-Spot Safety-systeem op mensen, dieren, voorwerpen, enz. Het kan ernstig letsel of de dood veroorzaken.



WAARSCHUWING

Afhankelijk van de status van ESC (Elektronische Stabiliteitsregeling) is het mogelijk dat de rembediening niet goed werkt.

Er zal alleen een waarschuwing volgen wanneer:

- Het waarschuwingslampje ESC (Elektronische Stabiliteitsregeling) brandt
- ESC (Elektronische Stabiliteitsregeling) in een andere functie actief is

Systeemstoring en beperkingen

Systeemstoring

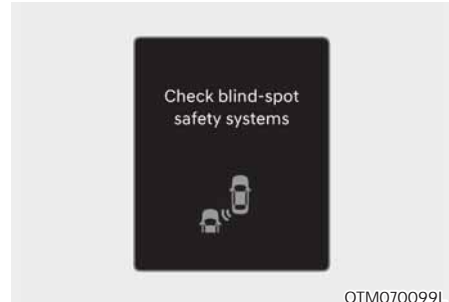

OTM070099L

Wanneer het Blind-Spot Safety-systeem niet goed werkt, verschijnt het waarschuwingsbericht 'Check blind-spot safety systems' op het instrumentenpaneel en wordt het systeem automatisch uitgeschakeld, of wordt het systeem beperkt. We adviseren u het systeem te laten controleren door een officiële HYUNDAI-dealer.

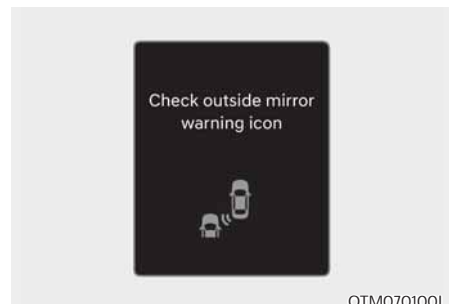

OTM070100L

Wanneer het waarschuwingslampje van de buitenspiegel niet goed werkt, verschijnt het waarschuwingsbericht 'Check outside mirror warning icon' op het instrumentenpaneel. We adviseren u het systeem te laten controleren door een officiële HYUNDAI-dealer.

Systeem uitgeschakeld



Wanneer de achterbumper om de achterste hoekradar of sensor bedekt is met vreemd materiaal, zoals sneeuw of regen, of wanneer er een aanhanger of drager is aangekoppeld, kan dit de detectieprestaties verminderen en het Blind-Spot Safety-systeem tijdelijk beperken of uitschakelen.

Als dit gebeurt, wordt het waarschuwingsbericht 'Blind-spot safety system disabled. Radar blocked' op het instrumentenpaneel weergegeven.

Het systeem werkt normaal wanneer dergelijk vreemd materiaal of een aanhanger enz. wordt verwijderd en de motor vervolgens opnieuw wordt gestart.

Als het systeem niet normaal werkt nadat het is verwijderd, raden wij aan het systeem door een officiële HYUNDAI-dealer te laten inspecteren.

WAARSCHUWING

- **Hoewel het waarschuwingsbericht niet op het instrumentenpaneel verschijnt, is het mogelijk dat het Blind-Spot Safety-systeem niet goed werkt.**
- **Het is mogelijk dat het Blind-Spot Safety-systeem niet goed werkt in een gebied (bijv. open terrein), waar geen enkel object wordt gedetecteerd direct na het inschakelen van de motor, of wanneer de detectiesensor wordt geblokkeerd door vreemd materiaal direct na het inschakelen van de motor.**

OPMERKING

Schakel het Blind-Spot Safety-systeem uit om een aanhanger, drager, enz. te installeren, of verwijder de aanhanger, drager, enz. om het Blind-Spot Safety-systeem te gebruiken.

Beperkingen van het systeem

Het is mogelijk dat het Blind-Spot Safety-systeem niet normaal werkt, of dat het systeem onder de volgende omstandigheden onverwachts in werking treedt:

- Bij slecht weer, zoals zware sneeuw, zware regen, enz.
- De achterste hoekradar is bedekt met sneeuw, regen, vuil enz.
- De temperatuur rond de achterste hoekradar is hoog of laag
- Rijden op een snelweg (of autosnelweg) oprit
- Het wegdek (of de aangrenzende grond) bevat abnormaal veel metaaldelen (bijv. mogelijk door de constructie van een metro)
- Er bevindt zich in de buurt van het voertuig een vast object, zoals geluidsschermen, hekwerken, centrale scheidingswanden, toegangsbarrières, straatlantaarns, borden, tunnels, muren, enz. (inclusief dubbele constructies)
- Rijden in grote gebieden waar weinig auto's of structuren zijn (bijv. woestijn, weiland, voorstad, etc.)
- Rijdend over een smalle weg waar bomen of gras overheen zijn gegroeid
- Rijden op een nat wegdek, zoals een plas op de weg
- Het andere voertuig rijdt zeer dicht achter uw auto, of het andere voertuig passeert uw auto dichtbij

- De snelheid van het andere voertuig is zo hoog dat het in korte tijd aan uw voertuig voorbij gaat
- Uw voertuig passeert het andere voertuig
- Uw voertuig verandert van rijstrook
- Uw voertuig is op hetzelfde moment gestart als het voertuig naast u en is geaccelereerd
- Het voertuig in de volgende rijstrook verplaatst zich twee rijstroken van u vandaan, of wanneer het voertuig twee rijstroken van u vandaan naar de rijstrook naast u gaat
- Er bevindt zich een aanhanger of drager rond de achterste hoekradar
- De bumper om de achterste hoekradar is bedekt met voorwerpen, zoals een bumpersticker, bumperbeschermer, fietsdrager, enz.
- De bumper rond de achterste hoekradar is vervormd, beschadigd of de frontradar is uit positie
- De hoogte van uw voertuig is laag of hoog door zware belasting, abnormale bandenspanning, enz.

Het is mogelijk dat het Blind-Spot Safety-systeem niet normaal werkt, of dat het systeem onverwacht werkt wanneer de volgende objecten worden gedetecteerd:

- Een motorfiets of fiets
- Een voertuig zoals een platte aanhanger
- Een groot voertuig zoals een bus of vrachtwagen
- Een bewegend obstakel zoals een voetganger, een dier, een winkelwagen of een kinderwagen
- Een voertuig met een lage hoogte zoals een sportwagen

Het is mogelijk dat de rembediening niet werkt, de aandacht van de bestuurder is vereist onder de volgende omstandigheden:

- Het voertuig trilt hevig tijdens het rijden over een hobbelige weg, een oneffen weg of een betonnen wegdek
- Rijden op een gladde ondergrond door sneeuw, waterplas, ijs, etc.
- De bandenspanning is laag of een band is beschadigd
- De rem is gerepareerd
- De auto wisselt abrupt van rijstrook.

Zie "Forward Collision-Avoidance Assist (FCA)" en "Lane Keeping Assist (LKA)" in hoofdstuk 7 voor meer details over de beperkingen van de frontcamera.



WAARSCHUWING

- Rijden in bochten



Het is mogelijk dat het Blind-Spot Safety-systeem niet goed werkt bij het rijden op een bochtige weg. Het systeem detecteert mogelijk het voertuig in de volgende rijstrook niet. Let tijdens het rijden altijd op de wegen rijomstandigheden.



Het is mogelijk dat het Blind-Spot Safety-systeem niet goed werkt bij het rijden op een bochtige weg. Het systeem kan denken dat het voertuig zich in dezelfde rijstrook bevindt. Let tijdens het rijden altijd op de wegen rijomstandigheden.

- Rijden waar de weg samenkomt/splitst

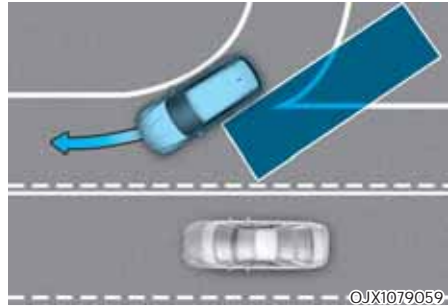

Het Blind-Spot Safety-systeem werkt mogelijk niet goed bij het rijden op plaatsen waar de weg samenkomt of zich splitst. Het systeem detecteert mogelijk het voertuig in de volgende rijstrook niet.

Let tijdens het rijden altijd op de wegen rijomstandigheden.

- Rijden op een helling

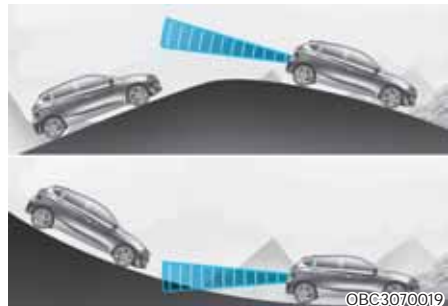

Het is mogelijk dat het Blind-Spot Safety-systeem niet goed werkt bij het rijden op een bochtige weg. Het is mogelijk dat het systeem het voertuig in de volgende rijstrook niet detecteert of dat het de grond of de structuur verkeerd detecteert.

Let tijdens het rijden altijd op de wegen rijomstandigheden.

- Rijden waar de hoogtes van de rijstroken verschillend zijn

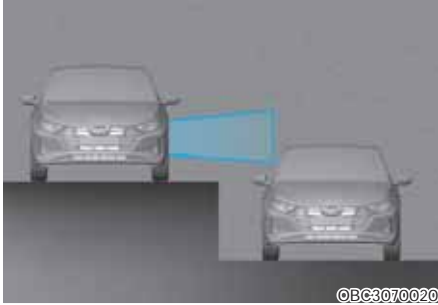

Het is mogelijk dat het Blind-Spot Safety-systeem niet goed werkt bij het rijden op plaatsen waar de hoogte van de rijstroken anders is. Het systeem mag het voertuig niet detecteren op een weg met verschillende rijstrookhoogten (onderdoorgang, ongelijkvloerse kruisingen, enz.).

Let tijdens het rijden altijd op de wegen rijomstandigheden.



WAARSCHUWING

- Wanneer u een aanhanger of een ander voertuig trekt, zorg er dan voor dat u het Blind-Spot Safety-systeem uitschakelt.
- Blind-Spot Safety-systeem werkt mogelijk niet normaal als het wordt verstoord door sterke elektromagnetische golven.
- Het is mogelijk dat het Blind-Spot Safety-systeem pas 3 seconden na het starten van het voertuig in werking treedt, of dat de frontcamera of de achterste hoekradars worden geïnitieerd.

MANUAL SPEED LIMIT ASSIST (MSLA)

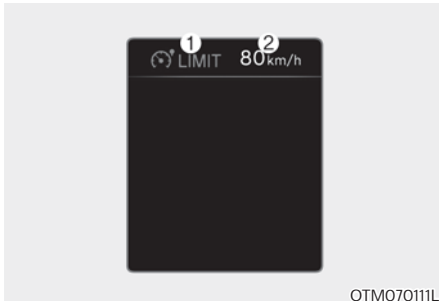

(1) Indicator voor Manual Speed Limit Assist ingeschakeld

(2) Ingestelde snelheid

U kunt de snelheidslimiet instellen als u niet hoger dan een specifieke snelheid wilt rijden.

Als u sneller rijdt dan de vooringestelde snelheidslimiet werkt het Manual Speed Limit Assist (ingestelde snelheidslimiet knippert en geeft een geluidssignaal weer) tot de snelheid van het voertuig terugkeert binnen de snelheidslimiet.

Werking systeem

De snelheidslimiet instellen



1. Druk op de Driving Assist-knop (MODE) op de gewenste snelheid en houd deze ingedrukt. De indicator voor ingeschakelde Manual Speed Limit Assist (LIMIT) zal op het instrumentenpaneel oplichten.



2. Druk op de + schakelaar omhoog of - schakelaar omlaag op de gewenste snelheid en houd deze ingedrukt.

Druk op de + schakelaar omhoog of - schakelaar omlaag en houd hem vast. De snelheid zal eerst stijgen of dalen naar het dichtstbijzijnde veelvoud van tien en daarna stijgen of dalen met 10 km/u.



3. De ingestelde snelheidslimiet wordt op het instrumentenpaneel weergegeven.

Als u harder dan de vooraf ingestelde snelheidslimiet wilt rijden, moet u het gaspedaal tot voorbij het drukpunt intrappen om het kickdown-mechanisme te activeren.

Daarna knippert de ingestelde snelheidslimiet en een geluidssignaal weerklinkt tot het voertuig terugkeert binnen de snelheidslimiet.

i Informatie

- Wanneer het gaspedaal niet voorbij het drukpunt wordt ingedrukt, blijft de snelheid van het voertuig binnen de snelheidslimiet.
- Er kan een klikkend geluid te horen zijn van het terugslagmechanisme, wanneer het gaspedaal voorbij het drukpunt wordt ingedrukt.

Het systeem tijdelijk pauzeren

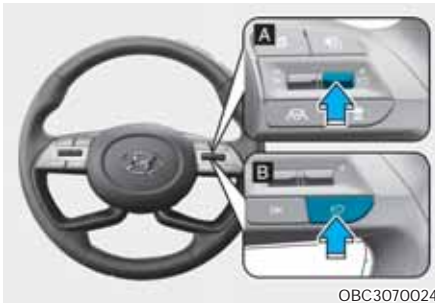

OBC3070024

[A]: Type A, [B]: Type B

Druk op de **||**↻-schakelaar om de ingestelde snelheidslimiet tijdelijk te pauzeren. De ingestelde snelheidslimiet wordt uitgeschakeld, maar de indicator voor Manual Speed Limit Assist ingeschakeld (ⓂLIMIT) zal blijven branden.

Het systeem hervatten



OBC3070023

Om de Manual Speed Limit Assist te hervatten nadat het systeem is gepauzeerd, drukt u op de +, -, **||**↻-schakelaar.

Als u de + schakelaar omhoog of - schakelaar omlaag duwt, wordt de voertuigsnelheid op de huidige snelheid op het instrumentenpaneel ingesteld.

Als u de **||**↻-schakelaar indrukt, zal de snelheid van het voertuig op de vooraf ingestelde snelheid worden ingesteld.

Om het systeem uit te schakelen



Druk op de Driving Assist-knop (MODE) om de Manual Speed Limit Assist uit te schakelen. De indicator voor de ingeschakelde Manual Speed Limit Assist (LIMIT) gaat uit.

Druk altijd op de Driving Assist-knop (MODE) om de Manual Speed Limit Assist uit te schakelen wanneer deze niet wordt gebruikt.

WAARSCHUWING

Neem de volgende voorzorgsmaatregelen bij het gebruik van het Manual Speed Limit Assist:

- Stel de snelheid van de auto altijd in op de snelheidslimiet in uw land.
- Houd de Manual Speed Limit Assist uit wanneer het systeem niet wordt gebruikt, om te voorkomen dat u per ongeluk een snelheid instelt. Controleer of de Manual Speed Limit Assist-indicator (LIMIT) is ingeschakeld.
- Manual Speed Limit Assist is geen vervanging voor goed en veilig rijden. Het is de verantwoordelijkheid van de bestuurder om altijd veilig te rijden en deze moet zich altijd bewust zijn van onverwachte en plotselinge situaties die zich voor kunnen doen. Let te allen tijde op de wegomstandigheden.

INTELLIGENT SPEED LIMIT ASSIST (ISLA) (INDIEN VAN TOEPASSING)

Intelligent Speed Limit Assist maakt gebruik van informatie van het gedetecteerde verkeersbord en het navigatiesysteem om de bestuurder te informeren over de snelheidslimiet en aanvullende informatie over de huidige weg. Ook helpt het systeem de bestuurder om zich binnen de snelheidslimiet van de weg te houden.



OPMERKING

De Intelligent Speed Limit Assist werkt mogelijk niet goed als het systeem in andere landen wordt gebruikt.

Detectiesensor



[1]: Frontcamera

Zie de bovenstaande afbeelding voor de gedetailleerde locatie van de detectiesensor.



OPMERKING

Zie voor meer details over de voorzorgsmaatregelen van de frontcamera, het hoofdstuk "Forward Collision-Avoidance Assist (FCA)" in hoofdstuk 7.



Informatie

Als het navigatiesysteem beschikbaar is, wordt de informatie van het navigatiesysteem gebruikt samen met de verkeersbordinformatie die door de frontcamera wordt gedetecteerd.

Systeeminstelling

Instelfuncties voor het systeem



OBC3070114TU

Snelheidslimiet

Selecteer of deselecteer met draaiende motor 'Driver assistance → Speed limit' in het instellingenmenu om in te stellen of u elke functie al dan niet wilt gebruiken.

- Als 'Speed limit assist' is geselecteerd, zal het systeem de bestuurder informeren over de snelheidslimiet en extra verkeersborden. Bovendien zal het systeem de bestuurder informeren om de ingestelde snelheid van de Manual Speed Limit Assist of Smart Cruise Control te wijzigen om de bestuurder te helpen binnen de snelheidslimiet te blijven.
- Als 'Speed limit assist' is geselecteerd, zal het systeem de bestuurder informeren over de snelheidslimiet en extra verkeersborden. Bovendien waarschuwt het systeem de bestuurder wanneer het voertuig sneller rijdt dan de snelheidslimiet.
- Als 'Off' is geselecteerd, wordt het systeem uitgeschakeld.



OPMERKING

Als 'Speed limit warning' is geselecteerd, zal het systeem de bestuurder niet informeren om de ingestelde snelheid aan te passen.

Snelheidslimietmarge

Met de Start/Stop-knop van de motor in de stand ON, kan de tolerantie van de snelheidslimiet worden gewijzigd wanneer 'Driver assistance → Speed limit → Speed limit tolerance' is geselecteerd. Speed Limit Warning en Speed Limit Assist werken door de instelling van de tolerantie van de snelheidslimiet toe te passen op de gedetecteerde snelheidslimiet.



WAARSCHUWING

- Wijzig voor uw veiligheid de instellingen nadat u het voertuig op een veilige plaats hebt geparkeerd.
- De Speed Limit Assist-functie werkt op basis van de instelling van de snelheidslimiettolerantie die aan de snelheidslimiet wordt toegevoegd. Als u de ingestelde snelheid volgens de snelheidslimiet wilt wijzigen, stelt u de marge in op '0'.
- De Speed Limit Warning-functie waarschuwt de bestuurder wanneer de rijnsnelheid hoger is dan de snelheid waarbij de ingestelde snelheidslimiettolerantie wordt opgeteld bij de snelheidslimiet. Als u wilt dat de snelheidslimietwaarschuwing u onmiddellijk waarschuwt wanneer de rijnsnelheid de snelheidslimiet overschrijdt, stelt u de offset in op '0'.

Werking systeem

Stelsysteemwaarschuwing en -controle

De Intelligent Speed Limit Assist waarschuwt en controleert het voertuig door de 'Displaying speed limit', 'Warning overspeed' en 'Changing set speed'.



Informatie

De systeemwaarschuwing en -regeling worden beschreven op basis van de op '0' ingestelde tolerantie voor de snelheidslimiet. Raadpleeg de systeeminstellingen "System Settings" voor meer informatie over de instelling van de tolerantie.

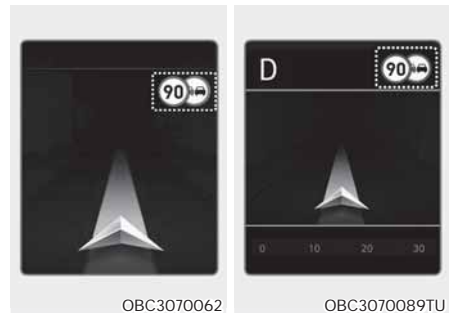

Weergave van de snelheidslimiet

Snelheidslimietinformatie wordt weergegeven op het instrumentenpaneel.



Informatie

- De Intelligent Speed Limit Assist biedt naast de snelheidslimiet extra informatie van de verkeersborden. De aanvullende informatie van verkeersborden kan per land verschillen.
- Aanvullend bord dat onder de snelheidslimiet of het inhaalverbod wordt weergegeven, betekent de voorwaarden waaronder de borden moeten worden gevolgd. Als een aanvullend teken niet wordt herkend, wordt het als blanco weergegeven.



OBC3070090TU

Waarschuwing voor te hoge snelheid

Wanneer u met een hogere snelheid rijdt dan de weergegeven snelheidslimiet, knippert de rode snelheidslimietindicator.

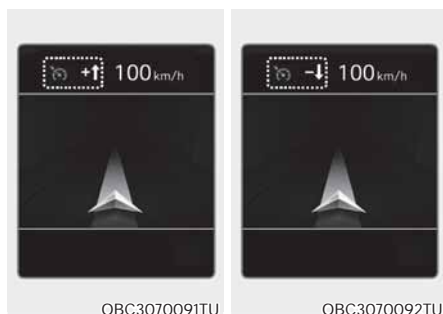

OBC3070091TU

OBC3070092TU

Veranderen van de ingestelde snelheid

Als de snelheidslimiet van de weg verandert tijdens de werking van de Manual Speed Limit Assist of Smart Cruise Control, wordt een pijl in de richting omhoog of omlaag weergegeven om de bestuurder te informeren dat de ingestelde snelheid moet worden gewijzigd. Op dit moment kan de bestuurder de ingestelde snelheid aanpassen aan de snelheidslimiet door de + of - schakelaar op het stuurwiel te gebruiken.

⚠ WAARSCHUWING

- Als de tolerantie voor de snelheidslimiet boven '0' is ingesteld, zal de ingestelde snelheid veranderen in een hogere snelheid dan de snelheidslimiet van de weg. Als u onder de snelheidslimiet wilt rijden, stelt u de tolerantie voor de snelheidslimiet in onder '0' of gebruikt u de - schakelaar op het stuurwiel in om de ingestelde snelheid te verlagen.
- Zelfs na het wijzigen van de ingestelde snelheid volgens de snelheidslimiet van de weg, kan het voertuig nog steeds harder dan de snelheidslimiet worden gereden. Bedien indien nodig het rempedaal om uw rijnsnelheid te verminderen.
- Als de snelheidslimiet van de weg lager is dan 30 km/u, zal de ingestelde snelheidsveranderingsfunctie niet werken.
- De Intelligent Speed Limit Assist werkt met behulp van de door de bestuurder ingestelde snelheidseenheid in het instrumentenpaneel. Als de snelheidseenheid is ingesteld op een andere eenheid dan de snelheidseenheid die in uw land wordt gebruikt, werkt de Intelligent Speed Limit Assist mogelijk niet goed.

i Informatie

- Zie voor meer details over de werking van de Manual Speed Limit Assist het hoofdstuk "Manual Speed Limit Assist (MSLA)" in hoofdstuk 7.
- Zie voor meer details over de werking van de Smart Cruise Control het hoofdstuk "Smart Cruise Control (SCC)" in hoofdstuk 7.

Systemstoring en beperkingen

Systemstoring



Wanneer de Intelligent Speed Limit Assist niet goed werkt, verschijnt het waarschuwingsbericht 'Check speed limit system' op het instrumentenpaneel. We adviseren u het systeem te laten controleren door een officiële HYUNDAI-dealer.

Systeem uitgeschakeld



Wanneer de voorruit waar de frontcamera zich bevindt of de sensor bedekt is met vreemd materiaal, zoals sneeuw of regen, kan deze de detectie verminderen en Intelligent Speed Limit Assist tijdelijk beperken of uitschakelen. Als dit gebeurt, wordt het 'Speed limit system disabled. Camera obscured'-waarschuwingbericht op het instrumentenpaneel weergegeven.

Het systeem werkt normaal wanneer dergelijke sneeuw, regen of vreemd materiaal wordt verwijderd.

Als het systeem niet normaal werkt nadat het is verwijderd, raden wij aan het systeem door een officiële HYUNDAI-dealer te laten inspecteren.

WAARSCHUWING

- **Hoewel het waarschuwingsbericht of waarschuwingslampje niet op het instrumentenpaneel verschijnt, is het mogelijk dat het Intelligent Speed Limit Assist niet goed werkt.**
- **Als de detectiesensor direct na het starten van de motor vervuild is, is het mogelijk dat het systeem niet goed werkt.**

Beperkingen van het systeem

De Intelligent Speed Limit Assist werkt mogelijk niet of geeft niet de juiste informatie onder de volgende omstandigheden:

- Het verkeersbord is vervuild of niet te onderscheiden
 - Het verkeersbord is moeilijk te zien door slecht weer, zoals regen, sneeuw, mist, enz.
 - Het verkeersbord is niet duidelijk of beschadigd
 - Het verkeersbord wordt gedeeltelijk verduisterd door omringende objecten of schaduw
- De verkeersborden voldoen niet aan de norm
 - De tekst of afbeelding op het verkeersbord is afwijkend van de standaard
 - Het verkeersbord is geïnstalleerd tussen de hoofdrijbaan en de afrit of tussen afbuigende wegen
 - Een voorwaardelijk verkeersbord is niet geïnstalleerd met een bord dat zich op de weg bevindt om in te rijden of uit te rijden
 - Een bord is bevestigd aan een ander voertuig
- De helderheid verandert plotseling, bijvoorbeeld bij het betreden of verlaten van een tunnel of het passeren van een brug
- Koplampen worden niet gebruikt of de helderheid van de koplampen is 's nachts of in de tunnel zwak
- Verkeersborden zijn moeilijk te herkennen door de reflectie van zonlicht, straatverlichting of tegenliggers

- Het gezichtsveld van de frontcamera wordt belemmerd door zonneschijn
- Rijden op een weg met scherpe bochten of doorlopend bochtig
- Rijdend over verkeersdrempels of op en neer of van links naar rechts op steile hellingen
- Het voertuig schudt zwaar

Zie voor meer details over de voorzorgsmaatregelen van de frontcamera, het hoofdstuk "Forward Collision-Avoidance Assist (FCA)" in hoofdstuk 7.



WAARSCHUWING

- **Intelligent Speed Limit Assist is een aanvullend systeem dat de bestuurder helpt om de snelheidslimiet op de weg te respecteren en dat mogelijk niet de juiste snelheidslimiet weergeeft of de rijsnelheid niet goed controleert.**
- **Stel de snelheid van de auto altijd in op de snelheidslimiet in uw land.**

DRIVER ATTENTION WARNING-SYSTEEM (DAW) (INDIEN VAN TOEPASSING)

Basisfunctie

Driver Attention Warning zal helpen bij het vaststellen van de alertheid van de bestuurder door rijgedrag, rijtijd, enz. te analyseren terwijl de auto rijdt. Het systeem zal een pauze aanbevelen wanneer de aandacht van de bestuurder onder een bepaald niveau daalt.

Leading Vehicle Departure Alert-functie

De functie "Leading Vehicle Departure Alert" informeert de bestuurder wanneer het ervoor rijdende voertuig vanuit een stopplaats vertrekt.

Detectiesensor



[1]: Frontcamera

De frontcamera wordt gebruikt om rijpatronen en het vertrek van het voertuig te detecteren terwijl het voertuig wordt bestuurd.

Zie de bovenstaande afbeelding voor de gedetailleerde locatie van de detectiesensor.



OPMERKING

Houd de frontcamera altijd in goede conditie om de optimale prestaties van Driver Attention Warning te behouden.

Zie voor meer details over de voorzorgsmaatregelen van de frontcamera, het hoofdstuk "Forward Collision-Avoidance Assist (FCA)" in hoofdstuk 7.

Systeeminstelling

Instelfuncties voor het systeem

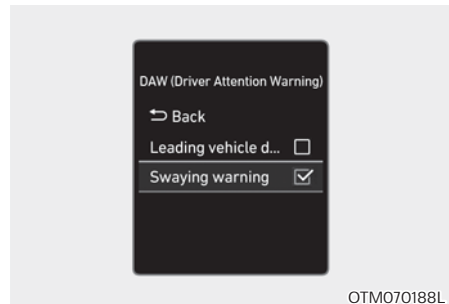

DAW (Driver Attention Warning) (Waarschuwing oplettendheid bestuurder)

Selecteer of deselecteer met draaiende motor 'Driver assistance → DAW (Driver Attention Warning)' in het instellingenmenu om in te stellen of u elke functie al dan niet wilt gebruiken.

- Als 'Inattentive driving warning' is geselecteerd, zal het systeem de bestuurder informeren over het alertheidsniveau van de bestuurder en zal het systeem aanbevelen een pauze in te laten wanneer dit onder een bepaald niveau zakt.

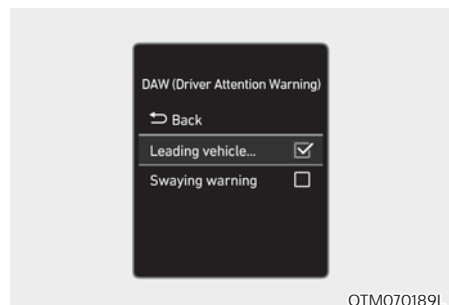

Leading Vehicle Departure Alert-systeem

- Als 'Leading vehicle departure alert' is geselecteerd, zal het systeem de bestuurder informeren wanneer het ervoor rijdende voertuig vertrekt van een stopplaats.

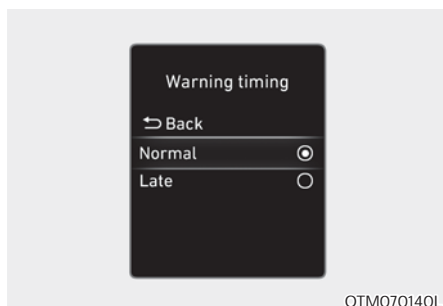

OTM070140L

Waarschuwingstiming

Selecteer met draaiende motor 'Driver Assistance → Warning timing' in het instellingenmenu om de aanvankelijke activeringstijd van de waarschuwing voor het Driver Attention Warning te wijzigen. Wanneer het voertuig voor het eerst wordt afgeleverd, is de waarschuwingstiming ingesteld op 'Normal'. Als u de waarschuwingstiming wijzigt, kan de waarschuwingstiming van andere systemen veranderen.

Informatie

Als de motor opnieuw wordt gestart, zal het Driver Attention Warning de laatste instelling handhaven.

Werking systeem

Basisfunctie

Weergave en waarschuwing van het systeem

De basisfunctie van Driver Attention Warning is het informeren van de bestuurder over hun 'Alertheidsniveau' en het waarschuwen van de bestuurder om een pauze te houden (Consider taking a break).

Alertheidsniveau

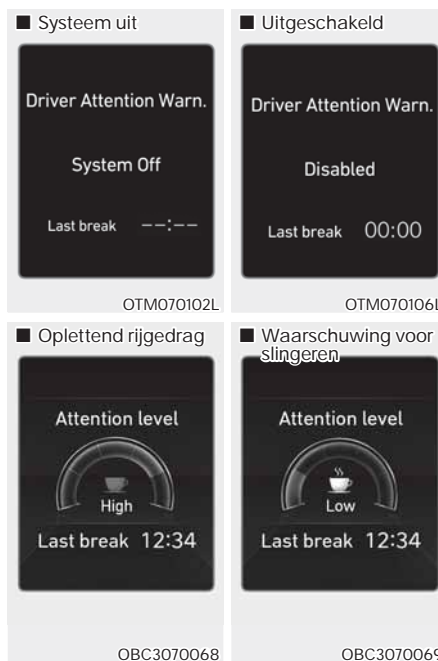

- De bestuurder kan zijn rijgedrag bekijken op het LCD-scherm op het instrumentenpaneel.
 - Wanneer de 'Swaying warning' uit het instellingenmenu is gedeselecteerd, wordt 'System Off' weergegeven.
 - Het systeem werkt wanneer de snelheid van het voertuig tussen 0-210 km/u ligt.
 - Wanneer de snelheid van het voertuig niet binnen de bedrijfssnelheid ligt, wordt het bericht 'Disabled' weergegeven.

- Het alertheidsniveau van de bestuurder wordt weergegeven op een schaal van 1 - 5. Hoe lager het niveau, hoe onoplettender de bestuurder is.
- Het niveau wordt lager als de bestuurder gedurende een bepaalde periode geen pauze neemt.

Een pauze nemen

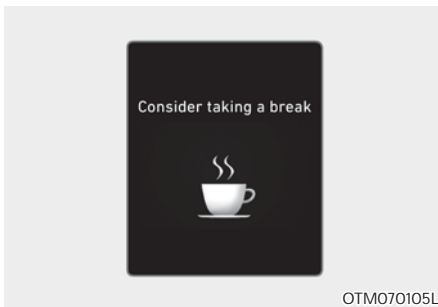

- De melding "Consider taking a break" (Neem een pauze) verschijnt op het instrumentenpaneel en er klinkt een geluidssignaal om de bestuurder voor te stellen een pauze te nemen als het alertheidsniveau van de bestuurder lager is dan 1.
- De Driver Attention Warning stelt geen pauze voor wanneer de totale rijtijd korter is dan 10 minuten of wanneer er nadat de laatste pauze werd voorgesteld nog geen 10 minuten zijn verstreken.

WAARSCHUWING

Wijzig voor uw veiligheid de instellingen nadat u het voertuig op een veilige plaats hebt geparkeerd.

OPMERKING

- Driver Attention Warning kan een pauze suggereren, afhankelijk van het rijpatroon of de rijgewoonten van de bestuurder, zelfs als de bestuurder zich niet vermoeid voelt.
- Driver Attention Warning is een aanvullend systeem en kan mogelijk niet goed bepalen of de bestuurder onoplettend is.
- De bestuurder die zich vermoeid voelt, moet een pauze nemen op een veilige locatie, ook al is er geen pauzesuggestie van Driver Attention Warning.

Informatie

- U kunt de instellingen van het instrumentenpaneel (gebruikersinstellingen) of het infotainmentsysteem (voertuiginstellingen) wijzigen, afhankelijk van de optie die bij uw voertuig is geleverd. Voor meer details, zie het hoofdstuk "Gebruikersinstellingen" in hoofdstuk 4, of het hoofdstuk "Voertuiginstellingen" in de meegeleverde Infotainment Manual.
- Driver Attention Warning zal in de volgende situaties de laatste rusttijd resetten naar 00:00 uur:
 - De motor is uitgeschakeld.
 - De bestuurder maakt zijn veiligheidsgordel los en opent vervolgens het bestuurdersportier.
 - De auto staat gedurende 10 minste.
- Wanneer de bestuurder de Driver Attention Warning reset, wordt de laatste rusttijd ingesteld op 00:00 en het alertheidsniveau van de bestuurder ingesteld op High.

Leading Vehicle Departure Alert-functie

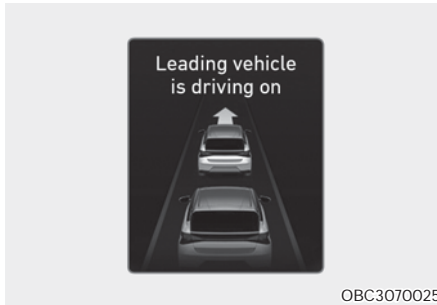

Wanneer het ervoor rijdende voertuig uit een halte vertrekt, zal Leading Vehicle Departure Alert de bestuurder informeren door het bericht 'Leading Vehicle is driving on' op het instrumentenpaneel weer te geven en zal er een geluidssignaal klinken.

WAARSCHUWING

- Als het waarschuwingsbericht van een ander systeem wordt weergegeven of als er een geluidssignaal wordt gegenereerd, wordt het waarschuwingsbericht van het Leading Vehicle Departure Alert mogelijk niet weergegeven en wordt er mogelijk geen geluidssignaal gegenereerd.
- De bestuurder blijft zelf verantwoordelijk voor het veilig rijden en het bedienen van de auto.

OPMERKING

- Leading Vehicle Departure Alert is een aanvullende functie en waarschuwt de bestuurder mogelijk niet wanneer het ervoor rijdende voertuig vanuit een stopplaats vertrekt.
- Controleer altijd de voorkant van het voertuig en de toestand van de weg voor vertrek.

Systeemstoring en beperkingen

Systeemstoring



Wanneer de Driver Attention Warning niet goed werkt, verschijnt het waarschuwingsbericht 'Check DAW (Driver Attention Warning) system' op het instrumentenpaneel. We adviseren u het systeem te laten controleren door een officiële HYUNDAI-dealer.

Beperkingen van het systeem

Driver Attention Warning werkt in de volgende situaties mogelijk niet goed:

- Het voertuig wordt met geweld bestuurd
- Het voertuig wisselt met opzet vaak van rijstrook
- Het voertuig wordt bestuurd door het Bestuurder hulpsysteem, zoals Lane Keeping Assist

Leading Vehicle Departure Alert-functie

- Wanneer het voertuig een

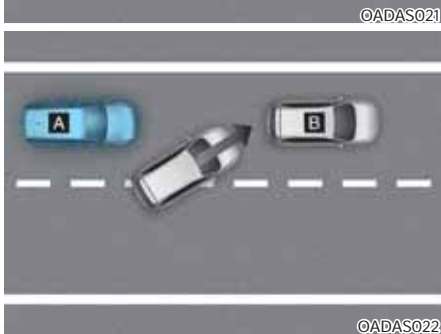
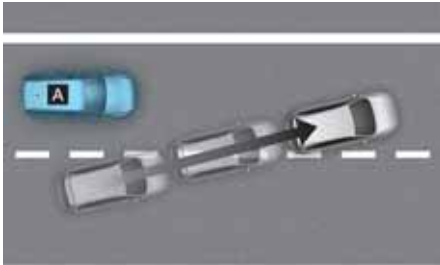

[A]: Uw voertuig, [B]: Ervoor rijdend voertuig afsnijdt

Als een voertuig vlak voor uw voertuig invoegt, is het mogelijk dat de Leading Departure Alert niet goed werkt.

- Wanneer het voertuig scherp stuurt



[A]: Uw voertuig, [B]: Ervoor rijdend voertuig afsnijdt

Als het ervoor rijdende voertuig een scherpe bocht maakt, bijvoorbeeld om naar links of rechts te draaien of een U-bocht te maken, etc., is het mogelijk dat de Leading Vehicle Departure Alert niet goed werkt.

- Wanneer het voertuig abrupt vertrekt



Als het voorliggende voertuig abrupt vertrekt, is het mogelijk dat de Leading Vehicle Departure Alert niet goed werkt.

- Als er een voetganger of fietser tussen u en het voorliggende voertuig staat



Als er een voetganger(s) of fietser(s) tussen u en het voertuig voor u staat/staan, is het mogelijk dat de Leading Vehicle Departure Alert niet goed werkt.

- Wanneer u op een parkeerplaats bent

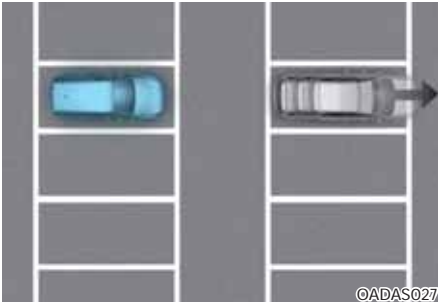

Als een geparkeerd voertuig van u wegrijdt, kan een Leading Vehicle Departure Alert u waarschuwen dat het geparkeerde voertuig wegrijdt.

- Bij het rijden door een tolpoort of op een kruispunt, enz.

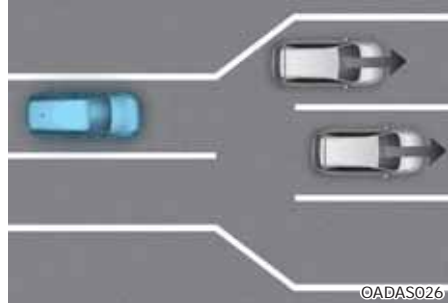

Als u een tolpoort of een kruispunt met veel auto's passeert of als de rijstroken vaak worden samengevoegd of opgedeeld, is het mogelijk dat de Leading Vehicle Departure Alert niet goed werkt.

OPMERKING

Zie voor meer details over de voorzorgsmaatregelen van de frontcamera, het hoofdstuk "Forward Collision-Avoidance Assist (FCA)" in hoofdstuk 7.

CRUISE CONTROL (CC) (INDIEN VAN TOEPASSING)

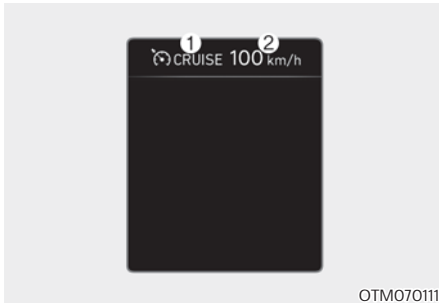

- (1) Controlelampje CRUISE
- (2) Ingestelde snelheid

Het Cruise Control stelt u in staat om harder te rijden dan 30 km/h zonder dat u het gaspedaal hoeft aan te raken.

Werking systeem

Snelheid instellen

1. Accelereer naar de gewenste snelheid, die hoger moet zijn dan 30 km/u.



2. Druk bij de gewenste snelheid op de Driving Assist-knop (MODE). De ingestelde snelheid en cruise-indicator (CRUISE) op het instrumentenpaneel zullen oplichten.
3. Haal uw voet van het gaspedaal.
Het voertuig zal de ingestelde snelheid handhaven, zelfs wanneer het gaspedaal niet wordt ingedrukt.

i Informatie

Op een steile helling kan het voertuig tijdens het rijden bergop of bergafwaarts iets vertragen of versnellen.

Rijsnelheid verhogen

- Duw de schakelaar naar boven + en laat hem los direct. De rijsnelheid zal iedere keer als u de schakelaar op deze manier omhoog beweegt (naar RES+) met 1 km/h toenemen.
- Druk de + schakelaar omhoog en houd deze vast terwijl u de ingestelde snelheid op het instrumentenpaneel bewaakt. De kruissnelheid zal eerst toenemen tot het dichtstbijzijnde veelvoud van tien km/u en daarna telkens met 10 km/u afnemen als de schakelaar op deze manier wordt bediend.

Laat de versnellingschakelaar los wanneer de gewenste snelheid wordt weergegeven en de auto zal versnellen tot die snelheid.

Rijsnelheid verlagen:

- Duw de schakelaar naar beneden (SET-) en laat hem onmiddellijk los. De kruissnelheid zal 1 km/h afnemen telkens wanneer de schakelaar op deze manier bediend wordt.
- Duw de schakelaar naar beneden (SET-) en houd deze vast terwijl u de ingestelde snelheid op het instrumentenpaneel bewaakt. De kruissnelheid zal eerst afnemen tot het dichtstbijzijnde veelvoud van tien km/u en daarna telkens met 10 km/u afnemen als de schakelaar op deze manier wordt bediend. Laat de schakelaar los op het moment dat de gewenste snelheid is bereikt.

Het systeem tijdelijk pauzeren

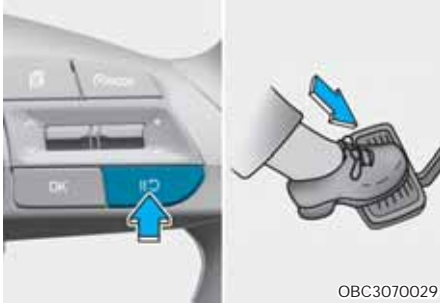

Cruise Control zal worden gepauzeerd wanneer:

- Intrappen van het rempedaal.
- De knop **CC** wordt ingedrukt.
- De versnelling in N (Neutraal) wordt gezet.
- Het verlagen van de snelheid tot een snelheid die lager is dan ongeveer 30 km/h.
- Het Elektronische Stabiliteitsregeling (ESC) in werking is.
- Er wordt teruggeschakeld naar de 2e versnelling in de modus handmatig schakelen.

De ingestelde snelheid gaat uit, maar de cruise-indicator (**CC** CRUISE) zal blijven branden.

Het systeem hervatten

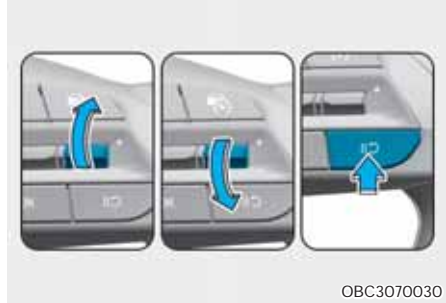

Druk op de +, - schakelaar of **CC**-knop.

Als u de + schakelaar omhoog of - schakelaar omlaag duwt, wordt de voertuig-snelheid op de huidige snelheid op het instrumentenpaneel ingesteld.

Als u de **CC**-schakelaar indrukt, zal de snelheid van het voertuig op de vooraf ingestelde snelheid worden ingesteld.

De snelheid van het voertuig moet hoger zijn dan 30 km/u om het systeem te kunnen hervatten.

Om het systeem uit te schakelen



Druk op de Driving Assist-knop (MODE) om de Cruise Control uit te schakelen. De cruise (CRUISE) controlelampje zal gaan uit.

Druk altijd op de Driving Assist-knop (MODE) om de Cruise Control uit te schakelen wanneer deze niet wordt gebruikt.

i Informatie

Als uw auto is uitgerust met de Manual Speed Limit Assist, houdt u de knop van de Driving Assist ingedrukt om de Cruise Control uit te schakelen. De Manual Speed Limit Assist wordt echter wel ingeschakeld.

! WAARSCHUWING

Neem de volgende voorzorgsmaatregelen bij het gebruik van het Cruise Control:

- Stel de snelheid van de auto altijd in op de snelheidslimiet in uw land.
- Houd de Cruise Control uit wanneer het systeem niet wordt gebruikt, om te voorkomen dat u per ongeluk een snelheid instelt. Controleer of de cruise-indicator (CRUISE) uit is.
- Cruise Control is geen vervanging voor goed en veilig rijden. Het is de verantwoordelijkheid van de bestuurder om altijd veilig te rijden en deze moet zich altijd bewust zijn van onverwachte en plotselinge situaties die zich voor kunnen doen.
- Rijd altijd voorzichtig om onverwachte en plotselinge situaties te voorkomen. Let te allen tijde op de wegomstandigheden.
- Gebruik de Cruise Control nooit wanneer niet veilig met een constante snelheid gereden kan worden:
 - Als wordt gereden in druk verkeer of wanneer het door de verkeersomstandigheden moeilijk is om met een constante snelheid te rijden.
 - Als wordt gereden op natte of met ijs of sneeuw bedekte wegen.
 - Als wordt gereden op heuvelachtige of bochtige wegen.
 - Als wordt gereden in gebieden met veel wind.
 - Bij het rijden met beperkt zicht (mogelijk door slecht weer, zoals mist, sneeuw, regen en zandstorm)
- Gebruik de Cruise Control niet als u een aanhanger trekt.

SMART CRUISE CONTROL (SCC) (INDIEN VAN TOEPASSING)

Smart Cruise Control is ontworpen om de voorligger te detecteren en de gewenste snelheid en minimale afstand tot de voorligger te behouden.

Overtaking Acceleration Assist

Als Smart Cruise Control actief is wordt de acceleratie ondersteund als het systeem oordeelt dat de bestuurder vastbesloten is om de voorligger in te halen.

Detectiesensor



[1]: Frontcamera,
[2]: Frontradar

De frontcamera en de frontradar worden gebruikt als detectiesensor om de voorliggers te helpen detecteren.

Zie de bovenstaande afbeelding voor de gedetailleerde locatie van de detectiesensor.



OPMERKING

Houd de frontcamera en de frontradar altijd in goede conditie om de optimale prestaties van de Smart Cruise Control te behouden.

Zie voor meer details over de voorzorgsmaatregelen van de frontcamera en de frontradar hoofdstuk "Forward Collision-Avoidance Assist (FCA)" in hoofdstuk 7.



Rijsnelheid verhogen

- Duw de schakelaar naar boven + en laat hem los direct. De rijsnelheid zal iedere keer als u de schakelaar op deze manier omhoog beweegt (naar RES+) met 1 km/h toenemen.
- Druk de + schakelaar omhoog en houd deze vast terwijl u de ingestelde snelheid op het instrumentenpaneel bewaakt. De rijsnelheid zal iedere keer als u de schakelaar op deze manier omhoog beweegt (naar RES+) met 10 km/h toenemen. Laat de versnellingsschakelaar los wanneer de gewenste snelheid wordt weergegeven en de auto zal versnellen tot die snelheid. U kunt de snelheid instellen tot 180 km/u.



Rijsnelheid verlagen:

- Duw de schakelaar naar beneden (SET-) en laat hem onmiddellijk los. De kruissnelheid zal 1 km/h afnemen telkens wanneer de schakelaar op deze manier bediend wordt.
- Duw de schakelaar naar beneden (SET-) en houd deze vast terwijl u de ingestelde snelheid op het instrumentenpaneel bewaakt. De kruissnelheid zal 10 km/h afnemen telkens wanneer de schakelaar op deze manier bediend wordt.

Laat de schakelaar los op het moment dat de gewenste snelheid is bereikt. U kunt de snelheid instellen tot 30 km/u.

WAARSCHUWING

Controleer de rijconditie voordat u de + schakelaar gebruikt. De rijsnelheid kan sterk toenemen wanneer u de + schakelaar omhoog duwt en vasthoudt.



OBC307003

Het systeem tijdelijk pauzeren

Druk op de **||**⤵-schakelaar of trap het rempedaal in om de Smart Cruise Control tijdelijk te annuleren.



OBC307004

Het systeem hervatten

Om de Smart Cruise Control te hervatten nadat het systeem is geannuleerd, drukt u op de +, - of **||**⤵-schakelaar.

Als u de + schakelaar omhoog of - schakelaar omlaag duwt, wordt de voertuig-snelheid op de huidige snelheid op het instrumentenpaneel ingesteld.

Als u de **||**⤵-schakelaar indrukt, zal de snelheid van het voertuig op de vooraf ingestelde snelheid worden ingesteld.



WAARSCHUWING

Controleer de rijconditie voordat u de **||**⤵-schakelaar gebruikt. De rijnsnelheid kan sterk toenemen of afnemen wanneer u op de **||**⤵-schakelaar drukt.



OBC307002

Om het systeem uit te schakelen

Druk op de Driving Assist-knop om het Smart Cruise Control-systeem in te schakelen.



Informatie

Als uw auto is uitgerust met de Manual Speed Limit Assist, houdt u de knop van de Driving Assist ingedrukt om de Smart Cruise Control uit te schakelen. De Manual Speed Limit Assist wordt echter wel ingeschakeld.

Gebaseerd op DRIVE MODE (rijmodus)

Smart Cruise Control wijzigt de acceleratie op basis van de rijmodus die is geselecteerd in het Drive Mode Integrated Control-systeem. Zie het volgende diagram.

Drive mode (Rijmodus)	Smart Cruise Control
COMFORT	Normaal
ECO	Langzaam
SPORT	Snelle

i Informatie

Meer informatie over de rijmodus vindt u in het hoofdstuk "Drive Mode Integrated Control-systeem" (geïntegreerde regelsysteem voor de rijmodus) in hoofdstuk 6.

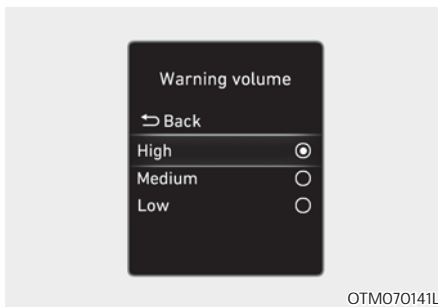

Waarschuwingsvolume

Met draaiende motor selecteert u 'Driver assistance → Warning volume' in het instellingenmenu om het waarschuwingsvolume te wijzigen in 'High', 'Medium' of 'Low' voor de Smart Cruise Control.

Als u het Waarschuwingsvolume wijzigt, kan de Waarschuwingsvolume van andere systemen daardoor veranderen.

i Informatie

Als de motor opnieuw wordt gestart, behouden het waarschuwingsvolume de laatste instelling.

Werking systeem

Werking

Smart Cruise Control werkt wanneer aan de volgende voorwaarden is voldaan.

Basisfunctie

- De versnelling staat in D (Rijden)
- Het bestuurdersportier is gesloten.
- Parkeerrem is niet aangetrokken
- De snelheid van uw auto ligt binnen het snelheidsbereik:
- 10-180 km/h (5-110 mph)
- ESC (Electronic Stability Control), TCS (Traction Control System) of ABS staat aan
- ESC (Electronic Stability Control), TCS (Traction Control System) of ABS regelt het voertuig niet
- Het motortoerental is niet in de rode zone
- De rembediening van Forward Collision-Avoidance Assist werkt niet

Overtaking Acceleration Assist

De Overtaking Acceleration Assist werkt wanneer de richtingaanwijzer naar links (links stuur) of naar rechts (rechts stuur) wordt ingeschakeld terwijl de Smart Cruise Control in werking is en aan de volgende voorwaarden is voldaan:

- De voertuigsnelheid boven 60 km /u (40 mph) is.
- Het waarschuwingsknipperlicht is uit
- Er wordt een voorligger gedetecteerd
- Vertraging is niet nodig om afstand te houden tot de voorligger

WAARSCHUWING

- Wanneer de richtingaanwijzer naar links (links stuur) of naar rechts (rechts stuur) wordt ingeschakeld terwijl er een voertuig voor rijdt, kan het voertuig tijdelijk versnellen. Let te allen tijde op de wegomstandigheden.
- Ongeacht de rijrichting van uw land zal de Overtaking Acceleration Assist werken wanneer aan de voorwaarden is voldaan. Wanneer u de functie gebruikt in landen met een andere rijrichting, controleer dan altijd de toestand op de weg.

Weergave en controle van het systeem

Basisfunctie

U kunt de status van de Smart Cruise Control zien in de Driving Assist-modus op het instrumentenpaneel. Zie LCD-display Modi" in hoofdstuk 4 voor meer informatie.

Smart Cruise Control wordt weergegeven zoals hieronder beschreven, afhankelijk van de status van het systeem.



- In werking
 - (1) Of er een voertuig voor rijdt en het geselecteerde afstands niveau wordt weergegeven.
 - (2) De ingestelde snelheid wordt weergegeven.
 - (3) Of er een voertuig voor rijdt en de afstand tot dat voertuig wordt weergegeven.



- Wanneer tijdelijk geannuleerd
- (1) CRUISE_indicator wordt weergegeven.
 - (2) De vorige ingestelde snelheid is gearceerd.

Informatie

- De afstand van het ervoor rijdende voertuig op het instrumentenpaneel wordt weergegeven op basis van de werkelijke afstand tussen uw voertuig en het voorliggende voertuig.
- De doelf afstand kan variëren afhankelijk van de snelheid van het voertuig en het ingestelde afstands niveau. Als de snelheid van het voertuig laag is, kan de verandering van de afstand tot het doelvoertuig klein zijn, ook al is de afstand tot het voertuig veranderd.

Om tijdelijk te versnellen



Als u tijdelijk wilt versnellen als de Smart Cruise Control is ingeschakeld, drukt u het gaspedaal in. Terwijl de snelheid toeneemt, knipperen de ingestelde snelheid, het afstands niveau en de doelf afstand op het instrumentenpaneel.

WAARSCHUWING

Wees voorzichtig bij het tijdelijk optrekken, want de snelheid en afstand worden niet automatisch geregeld, zelfs niet als er een voertuig voor u rijdt.

Systeem tijdelijk geannuleerd

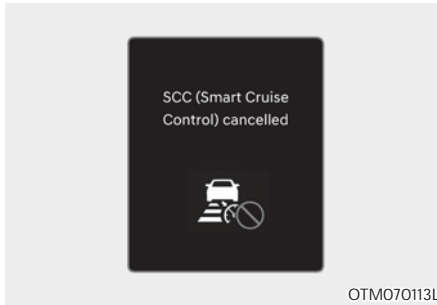

De Smart Cruise Control wordt automatisch tijdelijk geannuleerd wanneer:

- De voertuigsnelheid boven 190 km/u (120 mph) is.
- De voertuigsnelheid is lager dan 10 km/h.
- Het gaspedaal gedurende een bepaalde tijd continu wordt ingedrukt
- Niet aan de voorwaarden voor de werking van de Smart Cruise Control is voldaan

Als het systeem tijdelijk automatisch wordt uitgeschakeld, verschijnt het waarschuwingsbericht 'SCC (Smart Cruise Control) cancelled' op het instrumentenpaneel en klinkt er een geluidssignaal om de bestuurder te waarschuwen.



WAARSCHUWING

Wanneer het systeem tijdelijk wordt uitgeschakeld, wordt de afstand met het ervoor rijdende voertuig niet gehandhaafd. Houd uw ogen altijd op de weg gericht tijdens het rijden. Trap indien nodig het rempedaal in om de rijsnelheid te verlagen en een veilige afstand te bewaren.

Niet aan systeemvoorwaarden voldaan

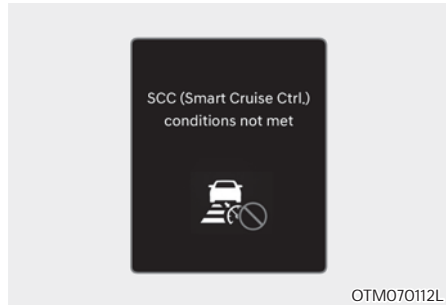

Als de Driving Assist-knop, + schakelaar, - schakelaar of -schakelaar wordt ingedrukt wanneer niet aan de bedrijfsomstandigheden van het systeem wordt voldaan, verschijnt 'SCC (Smart Cruise Ctrl.) conditions not met' op het instrumentenpaneel en klinkt er een geluidssignaal.

Waarschuwing wegcondities verderop

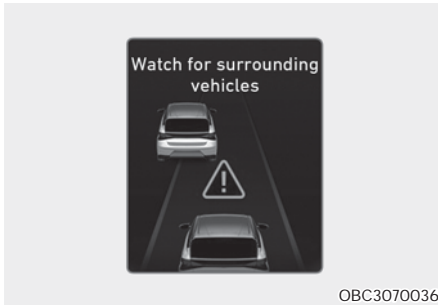

In de volgende situatie verschijnt het waarschuwingsbericht 'Watch for surrounding vehicles' op het instrumentenpaneel en klinkt er een geluidssignaal om de bestuurder te waarschuwen voor de wegomstandigheden verderop.

- De voorligger verdwijnt wanneer Smart Cruise Control de afstand met de voorligger behoudt terwijl de auto onder een bepaalde snelheid rijdt.

WAARSCHUWING

Let altijd op auto's of voorwerpen die plotseling voor u kunnen verschijnen en trap indien nodig het rempedaal in om uw rijnsnelheid te verminderen en zo een veilige afstand te bewaren.

Collision warning



Wanneer de Smart Cruise Control actief is en het aanrijdingsrisico met de voorligger hoog is, verschijnt het waarschuwingsbericht 'Collision warning' op het instrumentenpaneel en klinkt er een geluidssignaal om de bestuurder te waarschuwen. Houd uw ogen altijd op de weg gericht tijdens het rijden. Trap indien nodig het rempedaal in om de rijnsnelheid te verlagen en een veilige afstand te bewaren.

WAARSCHUWING

In de volgende situaties waarschuwt Smart Cruise Control de bestuurder mogelijk niet voor een aanrijding.

- De afstand tot het ervoor rijdende voertuig is klein, of de voertuigsnelheid van het ervoor rijdende voertuig is sneller of vergelijkbaar met die van uw auto
- De snelheid van het ervoor rijdende voertuig is erg laag of deze staat stil
- Het gaspedaal wordt direct na het inschakelen van de Smart Cruise Control ingedrukt



WAARSCHUWING

Neem de volgende voorzorgsmaatregelen bij het gebruik van het Smart Cruise Control:

- Smart Cruise Control is geen vervanging voor goed en veilig rijden. Het is de verantwoordelijkheid van de bestuurder om altijd de snelheid en de afstand tot het voorliggende voertuig te controleren.
- Smart Cruise Control herkent mogelijk geen onverwachte en plotselinge situaties of complexe rij situaties, dus let altijd op de rijomstandigheden en controleer de snelheid van uw auto.
- Houd de Smart Cruise Control uit wanneer het systeem niet wordt gebruikt, om te voorkomen dat u per ongeluk een snelheid instelt.
- Open het portier niet en verlaat het voertuig niet als de Smart Cruise Control in werking is, zelfs niet als het voertuig stilstaat.
- Wees u bewust van de gekozen snelheid en de afstand tot het voertuig.
- Bewaar een veilige afstand in overeenstemming met de toestand van de weg en de snelheid van het voertuig. Als de afstand tot het voertuig tijdens het rijden met hoge snelheden te klein is, kan er een ernstige aanrijding ontstaan.
- Als het systeem afstand houdt met de voorligger en de voorligger verdwijnt, kan het systeem plotseling versnellen tot de ingestelde snelheid. Wees u altijd bewust van onverwachte en plotselinge situaties die zich kunnen voordoen.
- De snelheid van het voertuig kan op een opwaartse helling afnemen en op een neerwaartse helling toenemen.
- Wees u altijd bewust van situaties zoals wanneer een voertuig plotseling invoegt.
- Wanneer u een aanhanger of een ander voertuig sleept, raden wij u om veiligheidsredenen aan Smart Cruise Control uit te schakelen.
- Schakel Smart Cruise Control uit wanneer uw voertuig wordt gesleept.
- Smart Cruise Control werkt mogelijk niet normaal als het wordt gehinderd door sterke elektromagnetische golven.
- Het kan voorkomen dat Smart Cruise Control een obstakel aan de voorkant niet detecteert en dit leidt tot een botsing. Kijk altijd voorzichtig vooruit om onverwachte en plotselinge situaties te voorkomen.
- Auto's die voor u rijden met een frequente verandering van rijstrook kunnen een vertraging veroorzaken in de reactie van het systeem of kunnen ervoor zorgen dat het systeem reageert op een voertuig dat zich in werkelijkheid op een aangrenzende rijstrook bevindt. Rijd altijd voorzichtig om onverwachte en plotselinge situaties te voorkomen.
- Wees u altijd bewust van de omgeving en rij veilig, ook al verschijnt er geen waarschuwingsbericht of klinkt er geen geluidssignaal.
- Als het waarschuwingsbericht van een ander systeem wordt weergegeven of als er een waarschuwingsgeluid wordt gegenereerd, wordt het waarschuwingsbericht van het Smart Cruise Control mogelijk niet weergegeven en wordt er mogelijk geen akoestisch signaal gegenereerd.
- Het is mogelijk dat u het waarschuwingsgeluid van het Forward Collision-Avoidance Assist niet hoort als de omgeving lawaaierig is.
- De voertuigfabrikant is niet verantwoordelijk voor verkeersovertredingen of ongevallen die door de bestuurder worden veroorzaakt.
- Stel de snelheid van de auto altijd in op de snelheidslimiet in uw land.



Informatie

- Smart Cruise Control werkt mogelijk niet gedurende 15 seconden nadat het voertuig is gestart of de frontcamera of de frontradar is geïnitieerd.
- U hoort mogelijk een geluid wanneer de rem door Smart Cruise Control wordt bediend.

Stelsysteemstoring en beperkingen

Stelsysteemstoring



Wanneer de Smart Cruise Control niet goed werkt, verschijnt het waarschuwingsbericht 'Check SCC (Smart Cruise Control) system' en het -waarschuwingslampje op het instrumentenpaneel gaat branden. We adviseren u het systeem te laten controleren door een officiële HYUNDAI-dealer.

Stelsysteem uitgeschakeld

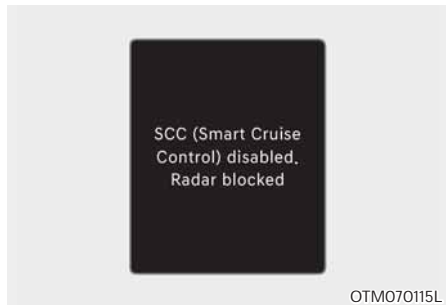

Wanneer de frontradar of de -sensor bedekt is met sneeuw, regen of vreemd materiaal, kan het de detectieprestaties verminderen en Smart Cruise Control tijdelijk beperken of uitschakelen.

Als dit gebeurt verschijnt het waarschuwingsbericht 'SCC (Smart Cruise Control) disabled. 'Radar blocked' gedurende een bepaalde periode op het instrumentenpaneel.

Het systeem werkt normaal wanneer dergelijke sneeuw, regen of vreemd materiaal wordt verwijderd.

WAARSCHUWING

- **Hoewel het waarschuwingsbericht niet op het instrumentenpaneel verschijnt, is het mogelijk dat het Smart Cruise Control niet goed werkt.**
- **Het is mogelijk dat Smart Cruise Control niet goed werkt in een gebied (bijv. open terrein), waar na het inschakelen van de motor niets te detecteren valt.**

Beperkingen van het systeem

Het is mogelijk dat Smart Cruise Control niet normaal werkt, of dat het systeem onverwacht werkt onder de volgende omstandigheden:

- De detectiesensor of zijn omgeving is vervuild of beschadigd
- Ruitensproeiervloeistof wordt continu gespreid, of de ruitenwisser staat aan
- De lens van de camera wordt gehinderd door een getinte of gecoate voorruit, een beschadigde voorruit of verontreinigingen (sticker, insect, enz.) op de voorruit
- Vocht wordt niet verwijderd of is op de voorruit bevroren
- Het gezichtsveld van de frontcamera wordt belemmerd door zonnescijjn
- Straatverlichting of licht van een tegenligger wordt gereflecteerd op het natte wegdek, zoals een plas op de weg
- De temperatuur rond de frontcamera is hoog of laag
- Er staat een object op het dashboard
- De omgeving is erg licht
- De omgeving is erg donker, zoals in een tunnel, enz.
- De helderheid van het omgevingslicht verandert plotseling, bijvoorbeeld wanneer u een tunnel in- of uitrijdt.
- Het licht buiten is schemerig en de achterlichten branden niet aan of zijn niet goed zichtbaar
- Rijden in zware regen, sneeuw, of dikke mist
- Rijdend door stoom, rook of schaduw
- Slechts een deel van het voertuig wordt gedetecteerd
- Het ervoor rijdende voertuig heeft geen achterlichten, de achterlichten bevinden zich op een ongebruikelijke plaats, enz.
- Het licht buiten is schemerig en de achterlichten branden niet aan of zijn niet goed zichtbaar
- De achterkant van het ervoor rijdende voertuig is klein of ziet er niet normaal uit (d.w.z. gekanteld, gekanteld, enz.)
- De bodemvrijheid van het ervoor rijdende voertuig is laag of hoog
- Een voertuig kruist plotseling voorlangs
- Uw voertuig wordt gesleept
- Rijden door een tunnel of op een ijzeren brug
- Rijden in de buurt van gebieden met metaalhoudende stoffen, zoals een bouwzone, een spoorlijn, enz.
- Er is een materiaal in de buurt dat zeer goed reflecteert op de frontradar, zoals een vangrail, een voertuig dichtbij, enz.
- De bumper rond de frontradar is vervormd, beschadigd of de frontradar is uit positie
- De temperatuur rond de frontradar is hoog of laag
- Rijden in grote gebieden waar weinig auto's of structuren zijn (bijv. woestijn, weiland, voorstad, etc.)
- Het ervoor rijdende voertuig is gemaakt van materiaal dat niet reflecteert op de frontradar
- Rijden in de buurt van een verkeersknooppunt (of snelweg) of tolpoort
- Rijden op een gladde ondergrond door sneeuw, waterplas, ijs, etc.
- Rijden op een bochtige weg
- Het ervoor rijdende voertuig wordt te laat gedetecteerd
- Het ervoor rijdende voertuig wordt plotseling geblokkeerd door een obstakel
- Het ervoor rijdende voertuig verandert plotseling van rijstrook of vermindert plotseling de snelheid

- Het ervoor rijdende voertuig is vervormd
- De snelheid van het ervoor rijdende voertuig is hoog of laag
- Met een ervoor rijdend voertuig verandert uw voertuig van rijstrook bij lage snelheid
- Het ervoor rijdende voertuig is bedekt met sneeuw
- Onstabiel rijden
- U bent op een rotonde en het voertuig voor u wordt niet gedetecteerd
- U rijdt voortdurend in een cirkel
- Rijden op een parkeerplaats
- Rijdend door een bouwgebied, onverharde weg, gedeeltelijk verharde weg, oneffen weg, verkeersdrempels, enz.
- Rijden op een hellende weg, een bochtige weg, enz.
- Rijdend door een berm met bomen of straatlantaarns
- Slechte wegomstandigheden zorgen voor overmatige trillingen tijdens het rijden.
- De hoogte van uw voertuig is laag of hoog door zware belasting, abnormale bandenspanning, enz.
- Rijdend over een smalle weg waar bomen of gras overheen zijn gegroeid
- Er is interferentie door elektromagnetische golven, zoals het rijden in een gebied met sterke radiogolven of elektrische ruis

- Rijden in bochten



In bochten detecteert Smart Cruise Control mogelijk een voertuig in dezelfde rijstrook niet en kan het systeem versnellen tot de ingestelde snelheid. Ook kan de snelheid van het voertuig snel afnemen wanneer het voorliggende voertuig plotseling wordt gedetecteerd.

Selecteer de juiste ingestelde snelheid in de bochten en bedien het rempedaal of gaspedaal, afhankelijk van de weg en de rijomstandigheden.



De snelheid van uw voertuig kan worden verminderd door een voertuig in de aangrenzende rijstrook.

Bedien het gaspedaal en selecteer de juiste ingestelde snelheid. Controleer of de wegomstandigheden een veilige werking van de Smart Cruise Control mogelijk maken.

- Rijden op een helling



Tijdens het hellingen op of af rijden is het mogelijk dat de Smart Cruise Control een bewegend voertuig op uw rijstrook niet detecteert en uw voertuig tot de ingestelde snelheid laat accelereren. Ook kan de snelheid van het voertuig snel afnemen wanneer het voorliggende voertuig plotseling wordt gedetecteerd.

Selecteer de juiste ingestelde snelheid in de bochten en bedien het rempedaal of gaspedaal, afhankelijk van de weg en de rijomstandigheden.

- Wisselen van rijstrook



[A]: Uw voertuig, [B]: Voertuig wisselt van rijstrook

Wanneer een voertuig vanaf een aangrenzende rijstrook op uw rijstrook komt, kan het niet door de sensor worden gedetecteerd totdat het zich in het detectiebereik van de sensor bevindt. Het is mogelijk dat Smart Cruise Control het voertuig niet onmiddellijk detecteert wanneer het voertuig abrupt van rijstrook verandert. Bewaar in dit geval altijd voldoende remafstand tot de voorligger, zodat u de auto veilig tot stilstand kunt brengen en trap indien nodig het rempedaal in om uw rijnsnelheid te verlagen.

- Signaleren van voertuigen

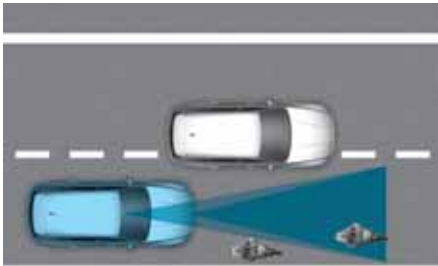

©JX1079181

In de volgende gevallen worden auto's op uw rijstrook mogelijk niet door de sensor gedetecteerd:

- Auto's die aan één kant rijden
- Langzaam rijdende of plotseling afremmende voertuigen
- Tegemoetkomende auto's
- Stilstaande voertuigen
- Voertuigen met een klein achterprofiel, zoals aanhangers
- Smalle voertuigen, zoals motorfietsen of fietsen
- Speciale voertuigen
- Dieren en voetgangers

Pas uw voertuigsnelheid aan door het rempedaal te bedienen, afhankelijk van de weg en de rijomstandigheden.

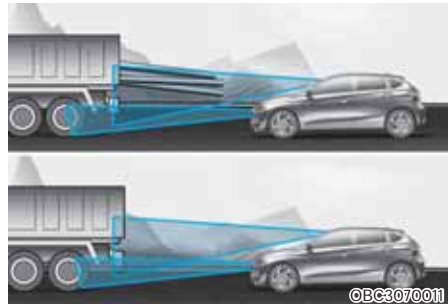

In de volgende gevallen wordt het ervoor rijdende voertuig mogelijk niet door de sensor gedetecteerd:

- Auto's met een grotere bodemvrijheid of auto's met ladingen die uit de achterkant van het voertuig steken
- Auto's die aan de voorzijde hoger zijn vanwege zware ladingen
- U stuurt uw auto
- Rijden op smalle of erg bochtige wegen

Pas uw voertuigsnelheid aan door het rempedaal te bedienen, afhankelijk van de weg en de rijomstandigheden.



- Wanneer een voorligger op een kruispunt verdwijnt, kan uw voertuig versnellen.

Let tijdens het rijden altijd op de wegen rijomstandigheden.



- Wanneer een voertuig voor u de rijstrook verlaat, is het mogelijk dat Smart Cruise Control het nieuwe voertuig dat nu voor u rijdt niet onmiddellijk detecteert.
Let tijdens het rijden altijd op de wegen rijomstandigheden.



- Kijk altijd uit voor voetgangers als uw voertuig afstand houdt tot het voertuig dat voor u rijdt.

NAVIGATIE GEBASEERDE SMART CRUISE CONTROL (NSCC) (INDIEN VAN TOEPASSING)

De op navigatie gebaseerde Smart Cruise Control helpt de snelheid van het voertuig automatisch aan te passen wanneer u op de autosnelweg rijdt door gebruik te maken van de weginformatie van het navigatiesysteem terwijl Smart Cruise Control in werking is.

i Informatie

- De op navigatie gebaseerde Smart Cruise Control is alleen beschikbaar op gecontroleerde toegangswegen van bepaalde snelwegen.
 - ✳ Een gecontroleerde toegangsweg wijst op wegen met beperkte op- en afritten die een ononderbroken doorstroming van het verkeer met hoge snelheid mogelijk maken. Alleen personenauto's en motorfietsen zijn toegestaan op gecontroleerde toegangswegen.

i Informatie

De op navigatie gebaseerde Smart Cruise Control werkt op de hoofdwegen van autosnelwegen en werkt niet op verkeersknooppunten of kruispunten.

Highway Curve Zone Auto Slowdown

Als de snelheid van het voertuig hoog is, zal de Highway Curve Zone Auto Slowdown-functie uw voertuig tijdelijk vertragen of de acceleratie beperken om u te helpen veilig in een bocht te rijden op basis van de bochtinformatie van de navigatie.

Highway Set Speed Auto Change

De Highway Set Speed Auto Change-functie verandert automatisch de ingestelde snelheid van Smart Cruise Control op basis van de snelheidslimietinformatie van de navigatie.

Systeeminstelling

Instelfuncties voor het systeem

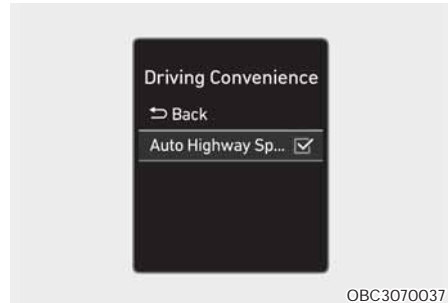

Met draaiende motor selecteert u 'Driver assistance → Driving convenience → Auto motorway speed control' in het instellingenmenu om de op navigatie gebaseerde Smart Cruise Control in te schakelen en de selectie te deselecteren om het systeem uit te schakelen.

i Informatie

Wanneer er een probleem is met de op navigatie gebaseerde Smart Cruise Control, kan het systeem niet worden ingesteld via het instellingenmenu.

Werking systeem

Werking

De op navigatie gebaseerde Smart Cruise Control is klaar voor gebruik als aan alle onderstaande voorwaarden is voldaan:

- Smart Cruise Control is in werking
- Rijden op hoofdwegen van snelwegen

Informatie

Zie voor meer details over de bediening van de Smart Cruise Control hoofdstuk "Smart Cruise Control (SCC)" in hoofdstuk 7.

Weergave en controle van het systeem

Wanneer de op navigatie gebaseerde Smart Cruise Control werkt, wordt deze als volgt op het instrumentenpaneel weergegeven:

- Systeem standby



Als aan de bedrijfsvoorwaarden is voldaan, gaat de witte **AUTO**-indicator branden.

- Werking systeem



Als er een tijdelijke vertraging nodig is in de stand-bystand en de op navigatie gebaseerde Smart Cruise Control in werking is, zal het groene **AUTO**-symbool op het instrumentenpaneel gaan branden.

Als de functie Highway Set Speed Auto Change-functie actief is, brandt het groene **AUTO**-symbool en de ingestelde snelheid op het instrumentenpaneel en klinkt er een geluidssignaal.

WAARSCHUWING



Het waarschuwingsbericht 'Drive carefully' verschijnt onder de volgende omstandigheden:

- De op navigatie gebaseerde Smart Cruise Control is niet in staat om uw voertuig te vertragen tot een veilige snelheid

i Informatie

Highway Curve Zone Auto Slowdown en Highway Set Speed Auto Change-functie maakt gebruik van hetzelfde **AUTO-symbool.**

Highway Curve Zone Auto Slowdown

- Afhankelijk van de bocht op de snelweg zal het voertuig vertragen en na het passeren van de bocht zal het voertuig versnellen naar de ingestelde snelheid van Smart Cruise Control.
- De vertragingstijd van het voertuig kan verschillen afhankelijk van de snelheid van het voertuig en de kromming van de bocht in de weg. Hoe hoger de rijsnelheid, hoe sneller de vertraging zal beginnen.

Highway Set Speed Auto Change

- De Highway Set Speed Auto Change-functie werkt wanneer de met Smart Cruise Control ingestelde snelheid en de snelheidslimiet op de snelweg op elkaar zijn afgestemd.
- Wanneer de Highway Set Speed Auto Change-functie actief is en de snelheidslimiet van de autoweg verandert, verandert de Smart Cruise Control automatisch in de gewijzigde snelheidslimiet.
- Als de ingestelde snelheid van de Smart Cruise Control anders is dan de snelheidslimiet, staat de Highway Set Speed Auto Change-functie in de stand-bystand.
- Als de Highway Set Speed Auto Change-functie is gewijzigd in de stand-bystand door op een andere weg dan de hoofdweg van de snelweg te rijden, zal de Highway Set Speed Auto Change-functie weer werken zodra u weer op de hoofdweg rijdt zonder de ingestelde snelheid in te stellen.

- Als de Highway Set Speed Auto Change-functie in de stand-bystand is gegaan door het rempedaal in te drukken of door het indrukken van de **II** -schakelaar op het stuurwiel, drukt u op de **II** -schakelaar om de functie opnieuw te starten.
- De Highway Set Speed Auto Change-functie werkt niet op verkeersknooppunten of kruispunten.

i Informatie

- **De Highway Set Speed Auto Change-functie werkt alleen op basis van de snelheidslimieten van de snelweg (of auto-snelweg), het werkt niet met flitspalen.**
- **Wanneer de Highway Set Speed Auto Change-functie in werking is, versnelt of vertraagt de auto automatisch wanneer de snelheidslimiet op de snelweg verandert.**
- **De maximaal instelbare snelheid voor de Highway Set Speed Auto Change-functie is 140 km/u.**
- **Als de snelheidslimiet van een nieuwe weg niet wordt bijgewerkt in de navigatie, is het mogelijk dat de Highway Set Speed Auto Change-functie niet goed werkt.**
- **Als de snelheidseenheid is ingesteld op een andere eenheid dan de snelheidseenheid die in uw land wordt gebruikt, is het mogelijk dat de functie voor het automatisch wijzigen van de snelheid op de snelweg niet goed werkt.**

Beperkingen van het systeem

De op navigatie gebaseerde Smart Cruise Control werkt mogelijk niet normaal onder de volgende omstandigheden:

- De navigatie werkt niet goed
- Snelheidslimiet en weginformatie in de navigatie worden niet bijgewerkt
- De kaartinformatie en de feitelijke weg is anders door een fout in real time GPS-gegevens of kaartinformatie
- De navigatie zoekt een route tijdens het rijden
- GPS-signalen worden geblokkeerd in gebieden zoals een tunnel
- De navigatie wordt tijdens het rijden geüpdatet
- De kaartinformatie wordt niet doorgegeven vanwege de abnormale werking van het infotainmentsysteem
- Een weg die zich in twee of meer wegen splitst en weer samenkomt
- De bestuurder verlaat de in de navigatie ingestelde route
- De route naar de bestemming wordt gewijzigd of geannuleerd door de navigatie te resetten
- Het voertuig komt een servicestation of rustplaats binnen
- De snelheidslimiet van sommige trajecten verandert afhankelijk van de wegsituatie
- Android Auto of Car Play is in werking
- De navigatie kan de huidige positie van het voertuig niet detecteren (bijv.: verhoogde wegen met inbegrip van viaducten die grenzen aan algemene wegen of nabijgelegen parallelle wegen)
- De navigatie wordt tijdens het rijden geüpdatet
- De navigatie wordt tijdens het rijden opnieuw opgestart
- Er is slecht weer, zoals zware regen, zware sneeuw, enz.
- Rijden op een weg in aanbouw
- Rijden op een gecontroleerde weg
- Rijden op een weg met scherpe bochten
- Rijden op wegen met kruisingen, rotondes, rechte op- en afritten, enz.



[1]: Ingestelde route, [2]: Afsplitsing, [3]: Rijroute, 4 Hoofdweg, [5]: Bochtige weg gedeelte

- Wanneer er een verschil is tussen de ingestelde navigatieroute (afsplitsing) en de rijroute (hoofdweg), is het mogelijk dat de Highway Curve Zone Auto Slowdown-functie niet werkt totdat de rijroute wordt herkend als de hoofdweg.
- Wanneer de rijroute van het voertuig wordt herkend als de hoofdweg door de hoofdweg vast te houden in plaats van de ingestelde navigatieroute, zal de Highway Curve Zone Auto Slowdown-functie werken. Afhankelijk van de afstand tot de bocht en de huidige snelheid van het voertuig is het mogelijk dat het voertuig niet voldoende vertraagt of afremt.

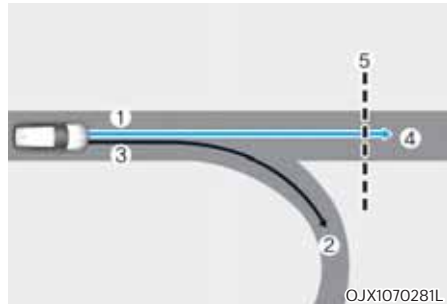

[1]: Ingestelde route, [2]: Afsplitsing, [3]: Rijroute, 4 Hoofdweg, [5]: Bochtige weg gedeelte

- Wanneer er een verschil is tussen de navigatieroute (hoofdweg) en de rijroute (afsplitsing), zal de Highway Curve Zone Auto Slowdown-functie werken op basis van de bochteninformatie op de hoofdweg.
- Wanneer wordt geoordeeld dat u van de route afwijkt door het verkeersknooppunt of de kruising op te rijden, zal de Highway Curve Zone Auto Slowdown-functie niet werken.

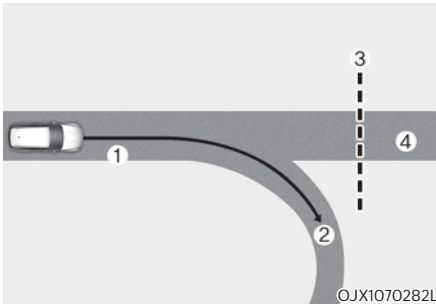

[1]: Rijroute, [2]: Afsplitsing
[3]: Bochtige weg gedeelte, [4]: Hoofdweg

- Als er geen bestemming op de navigatie is ingesteld, zal de Highway Curve Zone Auto Slowdown-functie werken op basis van de informatie over de bocht op de hoofdweg.
- Zelfs als u van de hoofdweg afgaat, kan de Highway Curve Zone Auto Slowdown-functie tijdelijk werken als gevolg van de navigatie-informatie van het gedeelte van de snelwegbocht.



WAARSCHUWING

- De op navigatie gebaseerde Smart Cruise Control is geen vervanging voor een veilig rijgedrag, maar dient slechts als hulpmiddel. Houd uw ogen altijd op de weg gericht en het is de verantwoordelijkheid van de bestuurder om het overtreden van de verkeersregels te voorkomen.
- De snelheidslimietinformatie van de navigatie kan afwijken van de werkelijke snelheidslimietinformatie op de weg. Het is de verantwoordelijkheid van de bestuurder om de snelheidslimiet op de actuele rijweg of rijstrook te controleren.
- De op navigatie gebaseerde Smart Cruise Control wordt automatisch geannuleerd wanneer u de hoofdweg van de snelweg verlaat. Let tijdens het rijden altijd op de wegen rijomstandigheden.
- Het is mogelijk dat de op navigatie gebaseerde Smart Cruise Control niet werkt vanwege het bestaan van ervoor rijdende voertuigen en de rijomstandigheden van het voertuig. Let tijdens het rijden altijd op de wegen rijomstandigheden.
- Wanneer u een aanhanger of een ander voertuig sleept, raden wij u om veiligheidsredenen aan navigatie gebaseerde Smart Cruise Control uit te schakelen.

- Nadat u een door tolpoort op een snelweg bent gegaan, zal de op navigatie gebaseerde Smart Cruise Control werken op basis van de eerste rijstrook. Als u een van de andere rijstroken betreedt, kan het systeem mogelijk niet goed werken.
- Het voertuig zal versnellen als de bestuurder het gaspedaal intrapt terwijl de op navigatie gebaseerde Smart Cruise Control in werking is en het systeem zal het voertuig niet vertragen.
- Als de bestuurder het gaspedaal intrapt en loslaat terwijl de op navigatie gebaseerde Smart Cruise Control in werking is, is het mogelijk dat het voertuig niet voldoende vertraagt of afremt tot een veilige snelheid.
- Als de bocht te groot of te klein is, is het mogelijk dat de op navigatie gebaseerde Smart Cruise Control niet werkt.

i Informatie

- Er kan een tijdsverschil ontstaan tussen de begeleiding van de navigatie en het de start en het stoppen van de op de navigatie gebaseerde Smart Cruise Control.
- De snelheidsinformatie op het instrumentenpaneel en de navigatie kan verschillen.
- Zelfs als u met een lagere snelheid rijdt dan de ingestelde snelheid van de Smart Cruise Control, kan de acceleratie worden beperkt door de voorliggende bochten.
- Als de op navigatie gebaseerde Smart Cruise Control werkt terwijl u de hoofdweg verlaat om een knooppunt, een kruising, een rustplaats, enz. te betreden, kan het systeem gedurende een bepaalde periode in werking zijn.
- Vertraging door op navigatie gebaseerde Smart Cruise Control kan het gevoel geven dat het niet voldoende is vanwege de omstandigheden op de weg, zoals bij oneffenheden in het wegdek, smalle rijstroken, enz.

LANE FOLLOWING ASSIST (LFA) (INDIEN VAN TOEPASSING)

Lane Following Assist is ontworpen om rijstrookmarkeringen en/of auto's op de weg te helpen detecteren, en helpt de bestuurder bij het sturen om het voertuig op de rijstrook te helpen centreren.

Detectiesensor



[1]: Frontcamera

De frontcamera wordt gebruikt als een detectiesensor om rijstrookmarkeringen en voorliggers te detecteren.

Zie de bovenstaande afbeelding voor de gedetailleerde locatie van de detectiesensor.



OPMERKING

Zie voor meer details over de voorzorgsmaatregelen van de frontcamera, het hoofdstuk "Forward Collision-Avoidance Assist (FCA)" in hoofdstuk 7.

Systeeminstelling

Instelfuncties voor het systeem



Inschakelen/uitschakelen van het systeem

Druk met draaiende motor kort op de knop Lane Driving Assist op het stuurwiel om Lane Following Assist in te schakelen. Het witte of groene  controlelampje op het instrumentenpaneel gaat branden.

Druk nogmaals op de knop om het systeem uit te schakelen.

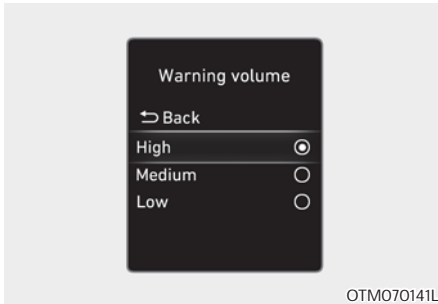

Waarschuwingvolume

Selecteer met draaiende motor 'Driver assistance → Warning volume' in het instellingenmenu om het waarschuwingvolume te wijzigen in 'High', 'Medium' of 'Low' voor de Hands-off-waarschuwing.

Als u het Waarschuwingvolume wijzigt, kan de Waarschuwingvolume van andere systemen daardoor veranderen.

Werking systeem

Waarschuwing en bediening

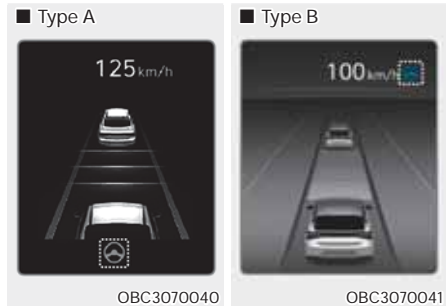

Lane Following Assist

Als het voorliggende voertuig en/of beide rijstrookmarkeringen worden gedetecteerd en uw voertuigsnelheid lager is dan 180 km/u, brandt het groene -controlelampje op het instrumentenpaneel en helpt het systeem het voertuig op de rijstrook te centreren door het stuurwiel te bedienen.

OPMERKING

Wanneer het stuurwiel niet wordt ondersteund, knippert het groene -controlelampje en wordt deze wit.



Hands-off-waarschuwing

Als de bestuurder zijn handen enkele seconden van het stuurwiel neemt, verschijnt het waarschuwingsbericht 'Keep hands on the steering wheel' (Houd uw handen op het stuur) op het instrumentenpaneel en klinkt er stapsgewijs een geluidssignaal.

Eerste fase: Waarschuwingbericht

Tweede fase: Waarschuwingbericht (rood stuurwiel) en geluidssignaal

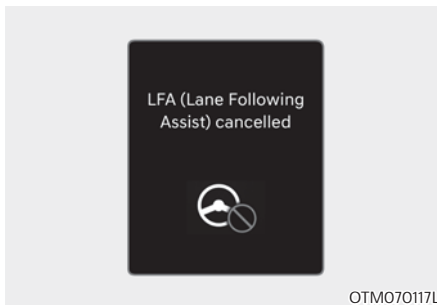

Als de bestuurder na de hands-off-waarschuwing nog steeds zijn handen niet aan het stuurwiel heeft, verschijnt het waarschuwingsbericht 'LFA (Lane Following Assist) cancelled' en wordt Lane Following Assist automatisch geannuleerd.

WAARSCHUWING

- Lane Following Assist werkt niet altijd. Het is de verantwoordelijkheid van de bestuurder om het voertuig veilig te besturen en in zijn rijstrook te houden.
- De hands-off waarschuwingsbericht kan te laat verschijnen, afhankelijk van de toestand van de weg. Houd het stuurwiel daarom tijdens het rijden altijd met beide handen vast.
- Als het stuurwiel zeer lichtjes wordt vastgehouden, kan de hands-off waarschuwingsbericht verschijnen omdat het systeem mogelijk niet herkent dat de bestuurder zijn handen aan het stuurwiel heeft.
- Als u voorwerpen aan het stuurwiel bevestigt, is het mogelijk dat de hands-off-waarschuwing niet goed werkt.

Informatie

- U kunt de instellingen van het instrumentenpaneel (gebruikersinstellingen) of het infotainmentsysteem (voertuiginstellingen) wijzigen, afhankelijk van de optie die bij uw voertuig is geleverd. Voor meer details, zie het hoofdstuk "Gebruikersinstellingen" in hoofdstuk 4, of het hoofdstuk "Voertuiginstellingen" in de meegeleverde Infotainment Manual.
- Wanneer er rijstrookmarkeringen worden gedetecteerd, veranderen de rijstrooklijnen op het instrumentenpaneel van grijs in wit.



- Als er geen rijstrookmarkeringen worden gedetecteerd, kan de besturing van het stuurwiel door Lane Following Assist worden beperkt, afhankelijk van het feit of er zich een voertuig voor bevindt of van de rijomstandigheden van het voertuig.
- Hoewel het stuurwiel wordt ondersteund door Lane Following Assist, kan de bestuurder ook zelf het stuurwiel bedienen.
- Het stuurwiel kan zwaarder of lichter dan normaal aanvoelen wanneer het stuurwiel wordt ondersteund door Lane Following Assist.

Stysteemstoring en beperkingen

Stysteemstoring

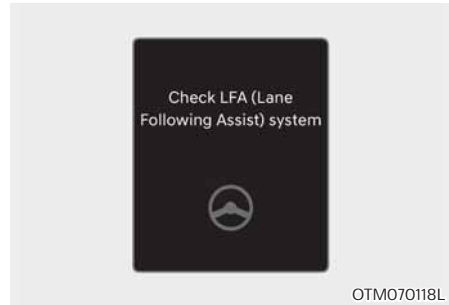

Wanneer de Lane Following Assist niet goed werkt, verschijnt het waarschuwingsbericht 'Check LFA (Lane Following Assist) system' op het instrumentenpaneel. We adviseren u het systeem te laten controleren door een officiële HYUNDAI-dealer.

Beperkingen van het systeem

Zie voor meer details over de beperkingen van het systeem hoofdstuk "Lane Keeping Assist (LKA)" in hoofdstuk 7.

WAARSCHUWING

Zie voor meer details over de voorzorgsmaatregelen van het systeem hoofdstuk "Lane Keeping Assist (LKA)" in hoofdstuk 7.

ACHTERUITKIJKMONITOR (REAR VIEW MONITOR-RVM) (INDIEN VAN TOEPASSING)



De achteruitkijkmonitor toont het gebied achter het voertuig om u te helpen bij het parkeren of achteruitrijden.

Detectiesensor



[1]: Achteruitrijcamera

Zie de bovenstaande afbeelding voor de gedetailleerde locatie van de detectiesensor.

Systeeminstelling

Camera-instellingen (indien van toepassing)



- U kunt de 'Display Contents' of 'Display Settings' (inhoud of instellingen) van de achteruitkijkmonitor wijzigen door het instellingspictogram (⚙️) op het scherm aan te raken terwijl de achteruitkijkmonitor in werking is, of 'Driver assistance → Parking safety → Camera settings' in het instellingenmenu te selecteren terwijl de motor draait.
- In de Display Contents (scherminhoud) kunt u de instellingen voor 'Rear View' wijzigen en in de Display Settings kunt u de 'Brightness' en 'Contrast' van het scherm wijzigen.

Systeeminstelling

Bedieningsknop



Parkeer-/weergaveknop

Druk op de Parkeer-/weergaveknop (1) om de achteruitkijkmonitor in te schakelen.

Druk nogmaals op de knop om het systeem uit te schakelen.

Achteruitrijcamera

Werking

- Zet de versnelling in R (Achteruit), het beeld verschijnt op het scherm.
- Druk op de Parkeer-/weergaveknop (1) terwijl de versnelling in P (Parkeren) staat, het beeld verschijnt op het scherm.

Voorwaarden voor uitschakelen

- Het beeld van de achteruitrijcamera kan niet worden uitgeschakeld wanneer de versnelling in R (Achteruit) staat.
- Druk nogmaals op de Parkeer-/weergaveknop (1) terwijl de versnelling in P (Parkeren) staat met het beeld van de achteruitrijcamera op het scherm, het beeld wordt uitgeschakeld.
- Schakel de versnelling van R (Achteruit) naar P (Parkeren), het beeld van de achteruitrijcamera wordt uitgeschakeld.

Handhaving van beeld van de achteruitrijcamera

Het beeld van de achteruitrijcamera blijft op het scherm om u te helpen bij het parkeren.

Werking

Zet de versnelling van R (Achteruit) in N (Neutraal) of D (Rijden), het beeld van de achteruitrijcamera verschijnt op het scherm.

Voorwaarden voor uitschakelen

- Wanneer de snelheid van het voertuig hoger is dan 10 km/u, wordt het beeld van de achteruitrijcamera uitgeschakeld.
- Zet de versnelling in P (Parkeren), het beeld van de achteruitrijcamera wordt uitgeschakeld.

Beeld van de achteruitrijcamera tijdens het rijden (indien van toepassing)



De bestuurder kan het beeld van de achteruitrijcamera op het scherm controleren tijdens het rijden, om te helpen bij het veilig rijden.

Werking

Druk op de Parkeer-/weergaveknop (1) terwijl de versnelling in D (Rijden) of N (Neutraal) staat, het beeld van de achteruitrijcamera verschijnt op het scherm.

Voorwaarden voor uitschakelen

- Druk nogmaals op de Parkeer-/weergaveknop (1), het beeld van de achteruitrijcamera wordt uitgeschakeld.
- Druk op een van de knoppen van het infotainmentsysteem (2), het beeld van de achteruitrijcamera wordt uitgeschakeld.
- Schakel de versnelling naar P (Parkeren), het beeld van de achteruitrijcamera wordt uitgeschakeld.

In werking

- Als de versnelling tijdens het rijden in R (Achteruit) wordt gezet terwijl het beeld van de achteruitrijcamera op het scherm wordt weergegeven, schakelt het scherm over naar het beeld van de achteruitrijcamera met parkeergeleiding.
- Wanneer tijdens het rijden het beeld van de achteruitrijcamera op het scherm wordt weergegeven, verschijnt er een pictogram (1) aan de rechterbovenzijde van het scherm om aan te geven dat het beeld van de achteruitrijcamera wordt weergegeven.

Bovenaanzicht achter (indien van toepassing)



Wanneer u het **i**-pictogram aanraakt, wordt het bovenaanzicht op het scherm weergegeven en wordt de afstand tot het voertuig achter uw voertuig tijdens het parkeren weergegeven.

Systeemstoring en beperkingen

Systeemstoring

Wanneer de achteruitkijkmonitor niet goed werkt, het scherm flinkt of het camerabeeld niet normaal wordt weergegeven, raden wij u aan het systeem te laten inspecteren door een officiële HYUNDAI-dealer.

Beperkingen van het systeem

Wanneer het voertuig in de winter lang stilstaat of wanneer het voertuig op een overdekte parkeerplaats wordt geparkeerd, kunnen de uitlaatgassen het beeld tijdelijk vertroebelen.



WAARSCHUWING

- De camera geeft **NIET** de volledige omgeving van de achterzijde van de auto weer. De bestuurder moet altijd het gebied aan de achterzijde direct via de binnen- en buitenspiegel controleren alvorens te parkeren of achteruit te rijden.
- Het beeld op het scherm kan afwijken van de werkelijke afstand van het object. Zorg ervoor dat u de omgeving van het voertuig direct op veiligheid controleert.
- Houd de lens van de achteruitrijcamera altijd schoon. Als de lens bedekt is met vreemd materiaal, kan dit de prestaties van de camera nadelig beïnvloeden en kan de achteruitkijkmonitor mogelijk niet normaal functioneren.

REAR CROSS-TRAFFIC COLLISION WARNING (RCCW) (INDIEN VAN TOEPASSING)

De Rear Cross-Traffic Collision Warning Assist is ontworpen om te helpen bij het detecteren van auto's die van links en rechts naderen terwijl uw auto achteruit rijdt en om de bestuurder te waarschuwen dat er een aanrijding op handen is met een waarschuwingsbericht en een geluidssignaal.

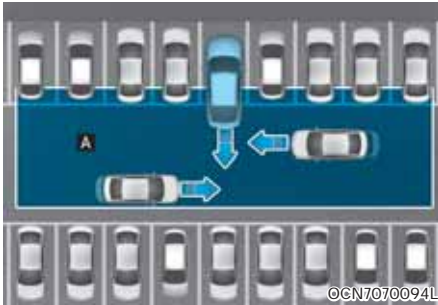

[A]: Werkingsbereik Rear Cross-Traffic Collision Warning



OPMERKING

Het tijdstip van de waarschuwing kan variëren afhankelijk van de snelheid van het naderende voertuig.



Informatie

In de volgende tekst wordt Rear Cross-Traffic Collision Warning aangeduid als Rear Cross-Traffic Safety-systeem.

Detectiesensor



[1]: Achterste hoekradar

Zie de bovenstaande afbeelding voor de gedetailleerde locatie van de detectiesensor.



OPMERKING

Zie voor meer details over de beperkingen van de achterste hoekradar "Blind-Spot Collision-Avoidance Warning (BCW)" in hoofdstuk 7.

Stuursysteeminstelling

Instelfuncties voor het systeem



Veiligheid bij achterlangs kruisend verkeer

Selecteer met draaiende motor 'Driver assistance → Parking safety → Rear cross-traffic safety' in het instellingenmenu om het Rear Cross-Traffic Safety-systeem in te schakelen en de selectie te deselecteren om het systeem uit te schakelen.

WAARSCHUWING

Wanneer de motor opnieuw wordt gestart, wordt het Rear Cross-Traffic Safety-systeem altijd ingeschakeld. Als u echter na het herstarten van de motor 'Off' selecteert, moet de bestuurder zich altijd bewust zijn van de omgeving en veilig rijden.



Waarschuwingstiming

Selecteer met draaiende motor 'Driver Assistance → Warning timing' in het instellingenmenu om de aanvankelijke activeringstijd van de waarschuwing voor het Rear Cross-Traffic Safety-systeem te wijzigen.

Wanneer het voertuig voor het eerst wordt afgeleverd, is de waarschuwingstiming ingesteld op 'Normal'. Als u de waarschuwingstiming wijzigt, kan de waarschuwingstiming van andere systemen veranderen.

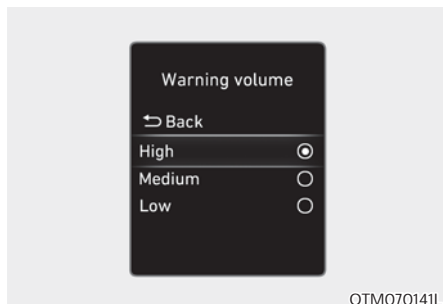

OTM070141L

Waarschuwingvolume

Met draaiende motor selecteert u 'Driver assistance → Warning volume' in het instellingenmenu om het waarschuwingvolume te wijzigen in 'High', 'Medium' of 'Low' voor de Rear Cross-Traffic Safety-systeem.

Als u het Waarschuwingvolume wijzigt, kan de Waarschuwingvolume van andere systemen daardoor veranderen.



OPMERKING

- De instelling van de waarschuwingstiming en het waarschuwingvolume geldt voor alle functies van de Rear Cross-Traffic Safety.
- Als de voertuigen met hoge snelheid van de linker- en rechterkant naderen, kan de initiële activeringstijd van de waarschuwing te laat lijken, ook al is 'Normal' geselecteerd voor waarschuwingstiming.
- Selecteer 'Late' voor de waarschuwingstiming wanneer er weinig verkeer is en wanneer de rijsnelheid laag is.



Informatie

Als de motor opnieuw wordt gestart, behouden de waarschuwingstiming en het waarschuwingvolume de laatste instelling.

Werking systeem

Systeemwaarschuwing

Het Rear Cross-Traffic Safety-systeem waarschuwt de bestuurder wanneer er een aanrijding dreigt.

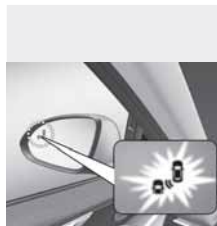

ORG3070025



OBC3070046TU



OBC3050125TU

Collision warning

- Om de bestuurder te waarschuwen voor een naderend voertuig vanaf de linker- en rechterachterzijde van uw auto, knippert het waarschuwinglampje op de buitenspiegel en verschijnt er een waarschuwing op het instrumentenpaneel. Tegelijkertijd klinkt er een geluidssignaal. Als achteruitkijkmonitor werkt, verschijnt er ook een waarschuwing op het scherm van het infotainmentsysteem.

- Het systeem werkt wanneer aan alle volgende voorwaarden is voldaan:
 - De versnelling wordt in R geschakeld (Achteruit)
 - De rijsnelheid is lager dan 8 km/h.
 - Het naderende voertuig bevindt zich binnen ongeveer 25 m van de linker- en rechterzijde van uw voertuig
 - De snelheid van het voertuig dat van links en rechts nadert is meer dan 5 km/u.

Informatie

Als aan de bedrijfsomstandigheden wordt voldaan, wordt er een waarschuwing gegeven wanneer het voertuig van links of rechts nadert, ook al is de snelheid van uw voertuig 0 km/u.



WAARSCHUWING

Neem de volgende voorzorgsmaatregelen bij het gebruik van het Rear Cross-Traffic Safety-systeem:

- **Wijzig voor uw veiligheid de instellingen nadat u het voertuig op een veilige plaats hebt geparkeerd.**
- **Als het waarschuwingsbericht van een ander systeem wordt weergegeven of als er een geluidssignaal wordt gegenereerd, wordt het waarschuwingsbericht van het Rear Cross-Traffic Safety-systeem mogelijk niet weergegeven en wordt er mogelijk geen geluidssignaal gegenereerd.**
- **Het is mogelijk dat u het waarschuwingsgeluid van het Rear Cross-Traffic Safety-systeem niet hoort als de omgeving lawaaiër is.**
- **Het Rear Cross-Traffic Safety-systeem kan de bestuurder te laat of niet waarschuwen, afhankelijk van de weg en de rijomstandigheden.**
- **De bestuurder blijft verantwoordelijk voor de bediening van de auto. Vertrouw niet blindelings op het Rear Cross-Traffic Safety-systeem. Bewaar altijd voldoende remafstand tot de voorligger, zodat u de auto veilig tot stilstand kunt brengen en trap indien nodig het rempedaal in om de rijsnelheid te verlagen of om de auto te stoppen.**

Systemestoring en beperkingen

Systemestoring



Wanneer het Rear Cross-Traffic Safety-systeem niet goed werkt, verschijnt het waarschuwingsbericht 'Check rear cross-traffic safety systems' op het instrumentenpaneel en wordt het systeem automatisch uitgeschakeld, of wordt het systeem beperkt. We adviseren u het systeem te laten controleren door een officiële HYUNDAI-dealer.

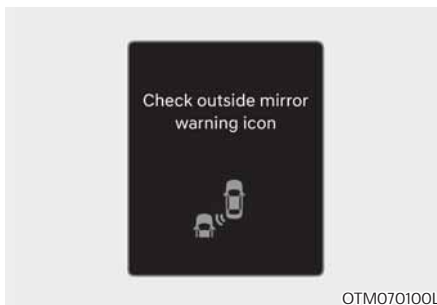

Wanneer het waarschuwingslampje van de buitenspiegel niet goed werkt, verschijnt het waarschuwingsbericht 'Check outside mirror warning icon' op het instrumentenpaneel. We adviseren u het systeem te laten controleren door een officiële HYUNDAI-dealer.

Systeem uitgeschakeld



Wanneer de achterbumper om de achterste hoekradar of sensor bedekt is met vreemd materiaal, zoals sneeuw of regen, of wanneer er een aanhanger of drager is aangekoppeld, kan dit de detectieprestaties verminderen en het Rear Cross-Traffic Safety-systeem tijdelijk beperken of uitschakelen.

Als dit gebeurt, worden het waarschuwingsbericht 'Rear cross-traffic safety'-functions disabled. Radar blocked' op het instrumentenpaneel weergegeven.

Het systeem werkt normaal wanneer dergelijk vreemd materiaal of een aanhanger enz. wordt verwijderd.

Als het systeem niet normaal werkt nadat het is verwijderd, raden wij aan het systeem door een officiële HYUNDAI-dealer te laten inspecteren.

WAARSCHUWING

- Hoewel het waarschuwingsbericht niet op het instrumentenpaneel verschijnt, is het mogelijk dat het Rear Cross-Traffic Safety-systeem niet goed werkt.
- Het Rear Cross-Traffic Safety-systeem werkt mogelijk niet goed in een bepaald gebied (bijvoorbeeld: open terrein), waar na het inschakelen van de motor geen enkel object wordt gedetecteerd.

OPMERKING

Schakel het Rear Cross-Traffic Safety-systeem uit om een aanhanger, drager, enz. te installeren, of verwijder de aanhanger, drager, enz. om het Rear Cross-Traffic Safety-systeem te gebruiken.

Beperkingen van het systeem

Het is mogelijk dat het Rear Cross-Traffic Safety-systeem niet normaal werkt, of dat het systeem onder de volgende omstandigheden onverwachts in werking treedt:

- Vertrekken van de plaats waar bomen of gras zijn overwoekerd
- Vertrekken vanaf natte wegen
- Snelheid van het naderende voertuig is hoog of laag

Zie voor meer details over de beperkingen van de achterste hoekradar "Blind-Spot Collision-Avoidance Warning (BCW)" in hoofdstuk 7.

WAARSCHUWING

- Rijden in de buurt van een voertuig of een bouwwerk

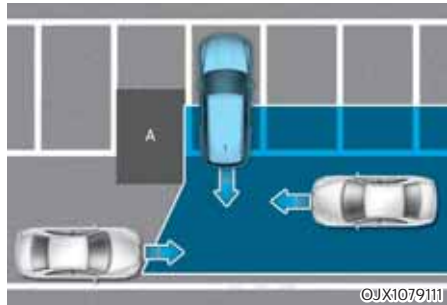

[A]: Structuur

Het Rear Cross-Traffic Safety-systeem kan beperkt zijn bij het rijden in de buurt van een voertuig of een constructie en kan mogelijk het voertuig dat van links of rechts nadert niet detecteren. Als dit gebeurt, waarschuwt het systeem de bestuurder mogelijk niet als dat nodig is.

Controleer altijd uw omgeving terwijl u achteruit rijdt.

- Wanneer het voertuig zich in een complexe parkeeromgeving bevindt

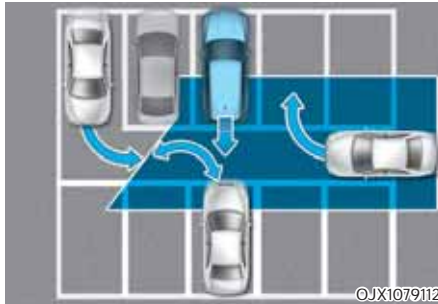

Het Rear Cross-Traffic Safety-systeem kan auto's detecteren die in de buurt van uw voertuig een parkeerplaats oprijden of verlaten (bijvoorbeeld: een voertuig dat naast uw voertuig vertrekt, een voertuig dat achter u parkeert of wegrijdt, een voertuig dat uw voertuig nadert en een bocht maakt, etc.). Als dit gebeurt, kan het systeem de bestuurder onnodig waarschuwen.

Controleer altijd uw omgeving terwijl u achteruit rijdt.

- Wanneer het voertuig diagonaal is geparkeerd



[A]: Voertuig

Het Rear Cross-Traffic Safety-systeem kan beperkt zijn wanneer er diagonaal achteruit wordt gereden en kan mogelijk het voertuig dat van links of rechts nadert niet detecteren. Als dit gebeurt, waarschuwt het systeem de bestuurder mogelijk niet als dat nodig is.

Controleer altijd uw omgeving terwijl u achteruit rijdt.

- Wanneer het voertuig op of nabij een helling staat



Het Rear Cross-Traffic Safety-systeem kan beperkt zijn wanneer het voertuig zich op een opwaartse of dalende helling of in de buurt daarvan bevindt en kan het voertuig dat van links of van rechts nadert mogelijk niet detecteren. Als dit gebeurt, waarschuwt het systeem de bestuurder mogelijk niet als dat nodig is.

Controleer altijd uw omgeving terwijl u achteruit rijdt.

- De parkeerplaats oprijden waar zich een structuur bevindt

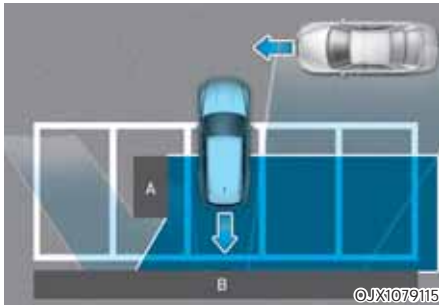

[A]: Structuur, [B]:Muur

Het Rear Cross-Traffic Safety-systeem kan auto's detecteren die voor u voorbijrijden wanneer u achteruit parkeert op een parkeerplaats met een muur of een structuur in het achterste of het zijgedeelte. Als dit gebeurt, kan het systeem de bestuurder onnodig waarschuwen.

Controleer altijd uw omgeving terwijl u achteruit rijdt.

- Wanneer het voertuig achterwaarts wordt geparkeerd

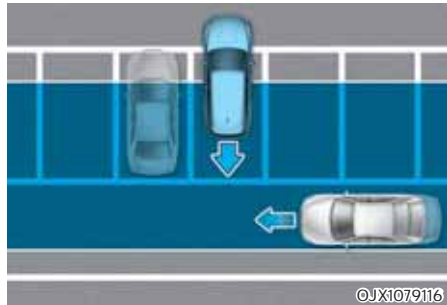

Het Rear Cross-Traffic Safety-systeem kan auto's detecteren die achter u voorbijrijden wanneer u achteruit in een parkeerplaats parkeert. Als dit gebeurt, kan het systeem de bestuurder onnodig waarschuwen.

Controleer altijd uw omgeving terwijl u achteruit rijdt.

WAARSCHUWING

- Wanneer u een aanhanger of een ander voertuig sleept, raden wij u om veiligheidsredenen aan Rear Cross-Traffic Safety-systeem uit te schakelen.
- Het achterste Rear Cross-Traffic Safety-systeem werkt mogelijk niet normaal als het wordt verstoord door sterke elektromagnetische golven.
- Het Rear Cross-Traffic Safety-systeem werkt mogelijk niet gedurende 3 seconden nadat het voertuig is gestart, of de achterste hoekradars zijn geïnitieerd.

REAR CROSS-TRAFFIC COLLISION-AVOIDANCE ASSIST (RCCA) (INDIEN VAN TOEPASSING)

De Rear Cross-Traffic Collision-Avoidance Assist is ontworpen om te helpen bij het detecteren van auto's die van links en rechts naderen terwijl uw auto achteruit rijdt en om de bestuurder te waarschuwen dat er een aanrijding op handen is met een waarschuwingsbericht en een geluidssignaal. Ook wordt remmen ondersteund om een aanrijding te helpen voorkomen.

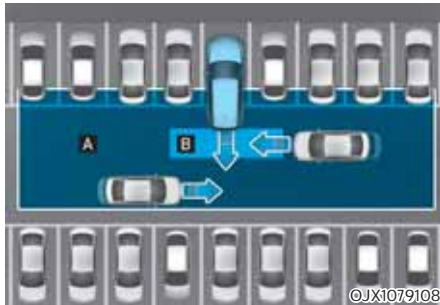

- [A]: Werkingbereik Rear Cross-Traffic Collision Warning
 [B]: Bedrijfsbereik Rear Cross-Traffic Collision-Avoidance Assist



OPMERKING

Het tijdstip van de waarschuwing kan variëren afhankelijk van de snelheid van het naderende voertuig.



Informatie

In de volgende tekst worden Rear Cross-Traffic Collision Warning en Rear Cross-Traffic Collision-Avoidance Assist aangeduid als Rear Cross-Traffic Safety-systeem.

Detectiesensor



- [1]: Achterste hoekradar

Zie de bovenstaande afbeelding voor de gedetailleerde locatie van de detectiesensoren.



OPMERKING

Zie voor meer details over de beperkingen van de achterste hoekradar "Blind-Spot Collision-Avoidance Assist (BCA)" in hoofdstuk 7.

Stuursysteeminstelling

Instelfuncties voor het systeem

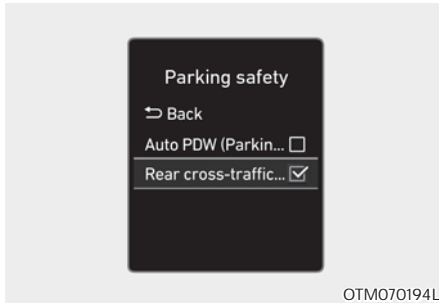

Veiligheid bij achterlangs kruisend verkeer

Selecteer met draaiende motor 'Driver assistance → Parking safety → Rear cross-traffic safety' in het instellingenmenu om het Rear Cross Traffic Safety-systeem in te schakelen en de selectie te deselecteren om het systeem uit te schakelen.



WAARSCHUWING

Wanneer de motor opnieuw wordt gestart, wordt het Rear Cross-Traffic Safety-systeem altijd ingeschakeld. Als u echter na het herstarten van de motor 'Off' selecteert, moet de bestuurder zich altijd bewust zijn van de omgeving en veilig rijden.



Informatie

De instellingen voor het Rear Cross-Traffic Safety-systeem zijn onder andere Rear Cross-Traffic Collision Warning en Rear Cross-Traffic Collision-Avoidance Assist.

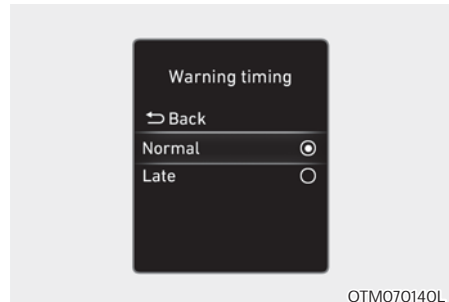

Waarschuwingstiming

Selecteer met draaiende motor 'Driver Assistance → Warning timing' in het instellingenmenu om de aanvankelijke activeringstijd van de waarschuwing voor het Rear Cross-Traffic Safety-systeem te wijzigen.

Wanneer het voertuig voor het eerst wordt afgeleverd, is de waarschuwingstiming ingesteld op 'Normal'. Als u de waarschuwingstiming wijzigt, kan de waarschuwingstiming van andere systemen veranderen.

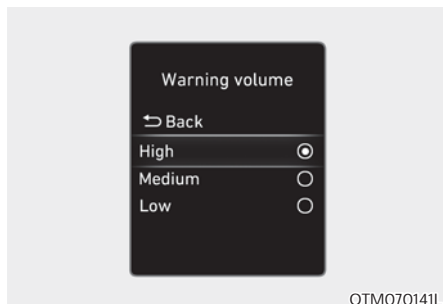

Waarschuwingvolume

Met draaiende motor selecteert u 'Driver assistance → Warning volume' in het instellingenmenu om het waarschuwingvolume te wijzigen in 'High', 'Medium' of 'Low' voor de Rear Cross-Traffic Safety-systeem.

Als u het Waarschuwingvolume wijzigt, kan de Waarschuwingvolume van andere systemen daardoor veranderen.

OPMERKING

- De instelling van de waarschuwingstiming en het waarschuwingvolume geldt voor alle functies van de Rear Collision-Avoidance Assist.
- Als de voertuigen met hoge snelheid van de linker- en rechterkant naderen, kan de initiële activeringstijd van de waarschuwing te laat lijken, ook al is 'Normal' geselecteerd voor waarschuwingstiming.
- Selecteer 'Late' voor de waarschuwingstiming wanneer er weinig verkeer is en wanneer de rijsnelheid laag is.

Informatie

Als de motor opnieuw wordt gestart, behouden de waarschuwingstiming en het waarschuwingvolume de laatste instelling.

Werking systeem

Systemewaarschuwing en -controle

Het Rear Cross-Traffic Safety-systeem waarschuwt en bedient het voertuig afhankelijk van het botsingsniveau: 'Collision warning' (botsingswaarschuwing), 'Emergency braking' (noodrem) en 'Stopping vehicle and ending brake control' (voertuig en rembediening stoppen).

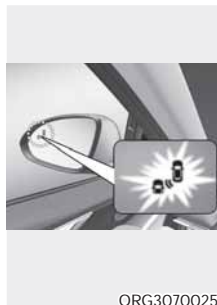

Collision warning

- Om de bestuurder te waarschuwen voor een naderend voertuig vanaf de linker- en rechterachterzijde van uw auto, knippert het waarschuwinglampje op de buitenspiegel en verschijnt er een waarschuwing op het instrumentenpaneel. Tegelijkertijd klinkt er een geluidssignaal. Als achteruitkijkmonitor werkt, verschijnt er ook een waarschuwing op het scherm van het infotainmentsysteem.

- Het systeem werkt wanneer aan alle volgende voorwaarden is voldaan:
 - De versnelling wordt in R geschakeld (Achteruit)
 - De voertuigsnelheid is lager dan 8 km/h.
 - Het naderende voertuig bevindt zich binnen ongeveer 25 m van de linker- en rechterzijde van uw voertuig
 - De snelheid van het voertuig dat van links en rechts nadert is meer dan 5 km/u.

i Informatie

Als aan de bedrijfsomstandigheden wordt voldaan, wordt er een waarschuwing gegeven wanneer het voertuig van links of rechts nadert, ook al is de snelheid van uw voertuig 0 km/u.



Emergency braking

- Om de bestuurder te waarschuwen voor een naderend voertuig vanaf de linker- en rechterachterzijde van uw auto, knippert het waarschuwingslampje op de buitenspiegel en verschijnt het waarschuwingsbericht 'Emergency braking' op het instrumentenpaneel. Tegelijkertijd klinkt er een geluidssignaal. Als achteruitkijkmonitor werkt, verschijnt er ook een waarschuwing op het scherm van het infotainmentsysteem.

- Het systeem werkt wanneer aan alle volgende voorwaarden is voldaan:
 - De versnelling wordt in R geschakeld (Achterruit)
 - De voertuigsnelheid is lager dan 8 km/h.
 - Het naderende voertuig bevindt zich binnen ongeveer 1.5 m van de linker- en rechterzijde van uw voertuig
 - De snelheid van het voertuig dat van links en rechts nadert is meer dan 5 km/u.
- Noodremmen zal worden ondersteund om een aanrijding met naderende voertuigen van links en rechts te helpen voorkomen.



WAARSCHUWING

De rembediening zal eindigen wanneer:

- Het naderende voertuig buiten het detectiebereik is
- Het naderende voertuig achter uw auto passeert
- Het naderende voertuig niet in de richting van uw voertuig rijdt
- De snelheid van het naderende voertuig afneemt
- De bestuurder het rempedaal met voldoende kracht indrukt



Stoppen van het voertuig en rembediening

- Wanneer het voertuig vanwege een noodremmen tot stilstand komt, verschijnt het waarschuwingsbericht 'Drive carefully' (voorzichtig rijden) op het instrumentenpaneel.
- Voor uw veiligheid moet de bestuurder onmiddellijk het rempedaal intrappen en de omgeving controleren.
- De rembediening eindigt nadat het voertuig gedurende ongeveer 2 seconden door een noodstop is gestopt.
- Tijdens de noodstop wordt de rembediening door het systeem automatisch geannuleerd wanneer de bestuurder het rempedaal hard indrukt.



WAARSCHUWING

Neem de volgende voorzorgsmaatregelen bij het gebruik van het Rear Cross-Traffic Safety-systeem:

- Wijzig voor uw veiligheid de instellingen nadat u het voertuig op een veilige plaats hebt geparkeerd.
- Als het waarschuwingsbericht van een ander systeem wordt weergegeven of als er een geluidssignaal wordt gegenereerd, wordt het waarschuwingsbericht van het Rear Cross-Traffic Safety-systeem mogelijk niet weergegeven en wordt er mogelijk geen geluidssignaal gegenereerd.
- Het is mogelijk dat u het waarschuwingsgeluid van het Rear Cross-Traffic Safety-systeem niet hoort als de omgeving lawaaierig is.
- Rear Cross-Traffic Safety-systeem werkt mogelijk niet als de bestuurder het rempedaal indrukt om een aanrijding te voorkomen.
- Tijdens de werking van het Rear Cross-Traffic Safety-systeem kan het voertuig plotseling stoppen en daardoor passagiers verwonden en losse voorwerpen verschuiven. Houd de veiligheidsgordel altijd om en zet losse voorwerpen vast.
- Zelfs als er een probleem is met de remregelfunctie van het Rear Cross-Traffic Safety-systeem, werkt het remsysteem in basis normaal.
- Het Rear Cross-Traffic Safety-systeem werkt niet in alle situaties of kan niet alle aanrijdingen vermijden.
- Tijdens de noodstop wordt de rembediening door het systeem automatisch geannuleerd wanneer de bestuurder het gaspedaal hard indrukt.

- De bestuurder blijft verantwoordelijk voor de bediening van de auto. Vertrouw niet blindelings op het Rear Cross-Traffic Safety-systeem. Bewaar altijd voldoende remafstand tot de voorligger, zodat u de auto veilig tot stilstand kunt brengen en trap indien nodig het rempedaal in om de rijsnelheid te verlagen of om de auto te stoppen.
- Bedien nooit opzettelijk het Rear Cross-Traffic Safety-systeem op mensen, dieren, voorwerpen, enz. Het kan ernstig letsel of de dood veroorzaken.



OPMERKING

Afhankelijk van de status van ESC (Elektronische Stabiliteitsregeling) is het mogelijk dat de rembediening niet goed werkt.

Er zal alleen een waarschuwing volgen wanneer:

- Het waarschuwinglampje ESC (Elektronische Stabiliteitsregeling) brandt
- ESC (Elektronische Stabiliteitsregeling) in een andere functie actief is



Informatie

- Als het systeem u assisteert bij het remmen, moet de bestuurder goed opletten, want de remassistentie zal binnen 2 seconden eindigen. De bestuurder moet onmiddellijk het rempedaal intrappen en de omgeving van het voertuig controleren.
- De rembediening eindigt wanneer de bestuurder het rempedaal met voldoende kracht intrapt.
- Na het schakelen van de versnelling in R (Achteruit) zal de rembediening één keer werken bij het naderen van de linker- en rechterzijde van het voertuig.

Stoerungs- en beperkingen

Stoerung

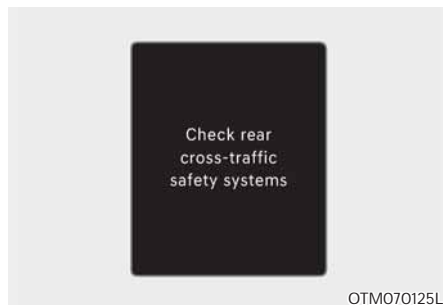

OTM070125L

Wanneer het Rear Cross-Traffic Safety-systeem niet goed werkt, verschijnt het waarschuwingsbericht 'Check rear cross-traffic safety systems' op het instrumentenpaneel en wordt het systeem automatisch uitgeschakeld, of wordt het systeem beperkt. We adviseren u het systeem te laten controleren door een officiële HYUNDAI-dealer.

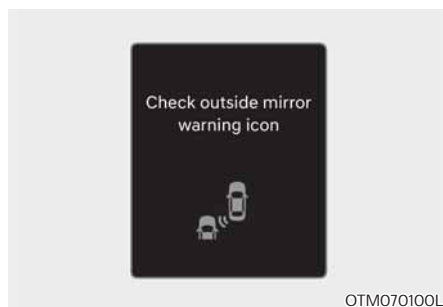

OTM070100L

Wanneer het waarschuwingslampje van de buitenspiegel niet goed werkt, verschijnt het waarschuwingsbericht 'Check outside mirror warning icon' op het instrumentenpaneel. We adviseren u het systeem te laten controleren door een officiële HYUNDAI-dealer.

Systeem uitgeschakeld

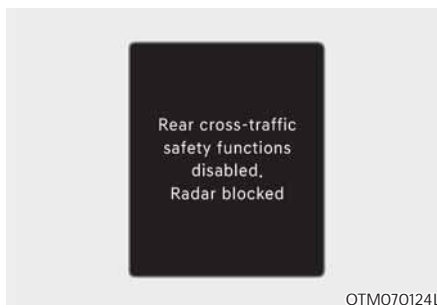

OTM070124L

Wanneer de achterbumper om de achterste hoekradar of sensor bedekt is met vreemd materiaal, zoals sneeuw of regen, of wanneer er een aanhanger of drager is aangekoppeld, kan dit de detectieprestaties verminderen en het Rear Cross-Traffic Safety-systeem tijdelijk beperken of uitschakelen.

Als dit gebeurt, worden het waarschuwingsbericht 'Rear cross-traffic safety'-functions disabled. Radar blocked' op het instrumentenpaneel weergegeven.

Het systeem werkt normaal wanneer dergelijk vreemd materiaal of een aanhanger enz. wordt verwijderd.

Als het systeem niet normaal werkt nadat het is verwijderd, raden wij aan het systeem door een officiële HYUNDAI-dealer te laten inspecteren.



WAARSCHUWING

- Hoewel het waarschuwingsbericht niet op het instrumentenpaneel verschijnt, is het mogelijk dat het Rear Cross-Traffic Safety-systeem niet goed werkt.
- Het Rear Cross-Traffic Safety-systeem werkt mogelijk niet goed in een bepaald gebied (bijvoorbeeld: open terrein), waar na het inschakelen van de motor geen enkel object wordt gedetecteerd.



OPMERKING

Schakel het Rear Cross-Traffic Safety-systeem uit om een aanhanger, drager, enz. te installeren, of verwijder de aanhanger, drager, enz. om het Rear Cross-Traffic Safety-systeem te gebruiken.

Beperkingen van het systeem

Het is mogelijk dat het Rear Cross-Traffic Safety-systeem niet normaal werkt, of dat het systeem onder de volgende omstandigheden onverwachts in werking treedt:

- Vertrekken van de plaats waar bomen of gras zijn overwoekerd
- Vertrekken vanaf natte wegen
- Snelheid van het naderende voertuig is hoog of laag

Het is mogelijk dat de rembediening niet werkt, de aandacht van de bestuurder is vereist onder de volgende omstandigheden:

- Het voertuig trilt hevig tijdens het rijden over een hobbelige weg, een oneffen weg of een betonnen wegdek
- Rijden op een gladde ondergrond door sneeuw, waterplas, ijs, etc.
- De bandenspanning is laag of een band is beschadigd
- De rem is gerepareerd
- De Parking Assist werkt (indien van toepassing)



OPMERKING

Zie voor meer details over de beperkingen van de achterste hoekradar "Blind-Spot Collision-Avoidance Assist (BCA)" in hoofdstuk 7.



WAARSCHUWING

- Rijden in de buurt van een voertuig of bouwwerk

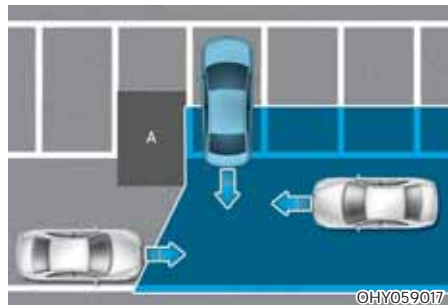

[A]: Structuur

Het Rear Cross-Traffic Safety-systeem kan beperkt zijn bij het rijden in de buurt van een voertuig of een constructie en kan mogelijk het voertuig dat van links of rechts nadert niet detecteren. Als dit gebeurt, waarschuwt het systeem de bestuurder mogelijk niet of bedient de remmen mogelijk niet als dat nodig is.

Controleer altijd uw omgeving terwijl u achteruit rijdt.

- Wanneer het voertuig zich in een complexe parkeeromgeving bevindt

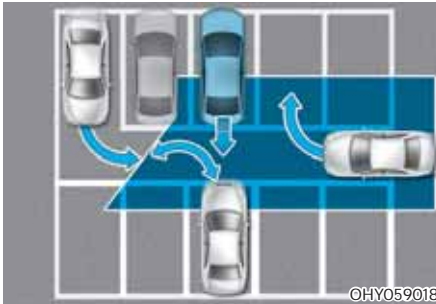

Het Rear Cross-Traffic Safety-systeem kan auto's detecteren die in de buurt van uw voertuig een parkeerplaats oprijden of verlaten (bijvoorbeeld: een voertuig dat naast uw voertuig vertrekt, een voertuig dat achter u parkeert of wegrijdt, een voertuig dat uw voertuig nadert en een bocht maakt, etc.). Als dit gebeurt, kan het systeem de bestuurder onnodig waarschuwen en de rem bedienen.

Controleer altijd uw omgeving terwijl u achteruit rijdt.

- Wanneer het voertuig diagonaal is geparkeerd



[A]: Voertuig

Het Rear Cross-Traffic Safety-systeem kan beperkt zijn wanneer er diagonaal achteruit wordt gereden en kan mogelijk het voertuig dat van links of rechts nadert niet detecteren. Als dit gebeurt, waarschuwt het systeem de bestuurder mogelijk niet of bedient de remmen mogelijk niet als dat nodig is.

Controleer altijd uw omgeving terwijl u achteruit rijdt.

- Wanneer het voertuig op of nabij een helling staat



Het Rear Cross-Traffic Safety-systeem kan beperkt zijn wanneer het voertuig zich op een opwaartse of dalende helling of in de buurt daarvan bevindt en kan het voertuig dat van links of van rechts nadert mogelijk niet detecteren. Als dit gebeurt, waarschuwt het systeem de bestuurder mogelijk niet of bedient de remmen mogelijk niet als dat nodig is.

Controleer altijd uw omgeving terwijl u achteruit rijdt.

- De parkeerplaats oprijden waar zich een structuur bevindt

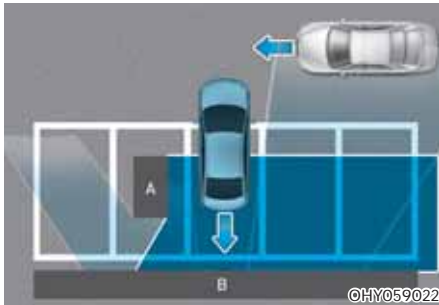

[A]: Structuur, [B]:Muur

Het Rear Cross-Traffic Safety-systeem kan auto's detecteren die voor u voorbijrijden wanneer u achteruit parkeert op een parkeerplaats met een muur of een structuur in het achterste of het zijgedeelte. Als dit gebeurt, kan het systeem de bestuurder onnodig waarschuwen en de rem bedienen. Controleer altijd uw omgeving terwijl u achteruit rijdt.

- Wanneer het voertuig achterwaarts wordt geparkeerd

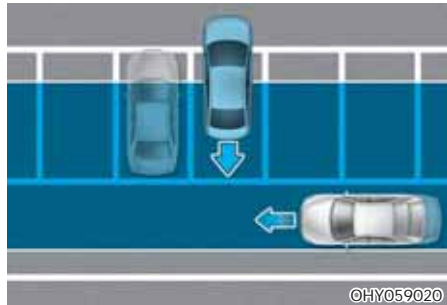

Het Rear Cross-Traffic Safety-systeem kan auto's detecteren die achter u voorbijrijden wanneer u achteruit in een parkeerplaats parkeert. Als dit gebeurt, kan het systeem de bestuurder onnodig waarschuwen en de rem bedienen.

Controleer altijd uw omgeving terwijl u achteruit rijdt.

WAARSCHUWING

- Wanneer u een aanhanger of een ander voertuig sleept, raden wij u om veiligheidsredenen aan Rear Cross-Traffic Safety-systeem uit te schakelen.
- Het achterste Rear Cross-Traffic Safety-systeem werkt mogelijk niet normaal als het wordt verstoord door sterke elektromagnetische golven.
- Het Rear Cross-Traffic Safety-systeem werkt mogelijk niet gedurende 3 seconden nadat het voertuig is gestart, of de achterste hoekradars zijn geïnitieerd.

REVERSE PARKING DISTANCE WARNING (PDW)

De Reverse Parking Distance Warning helpt de bestuurder te waarschuwen als er binnen een bepaalde afstand een obstakel wordt gedetecteerd wanneer het voertuig met lage snelheden achteruit rijdt.

Detectiesensor



[1]: Ultrasoonsensoren achter

Zie de bovenstaande afbeelding voor de gedetailleerde locatie van de detectiesensoren.

Systeeminstelling

Waarschuwingsvolume

Selecteer 'Driver Assistance → Warning volume' in het instellingenmenu van het instrumentenpaneel of infotainmentsysteem om het waarschuwingsvolume te wijzigen in 'High', 'Medium' of 'Low' voor Reverse Parking Distance Warning.

Werking systeem

Bedieningsknop





Parking Distance Warning Off-knop

- Druk op de Parking Distance Warning Off (PDW_{OFF})-knop om Reverse Parking Distance Warning uit te schakelen. Druk nogmaals op de knop om het systeem in te schakelen.
- Wanneer Reverse Parking Distance Warning uit is (controlelampje van de knop brandt), wordt het systeem automatisch ingeschakeld als u de versnelling in R (Achteruit) wordt gezet.
- Wanneer Reverse Parking Distance Warning wordt ingeschakeld, gaat het controlelampje van de knop uit. Als de snelheid van het voertuig hoger is dan 30 km/u, gaat het Reverse Parking Distance Warning uit (controlelampje van de knop brandt).

Reverse Parking Distance Warning

- Reverse Parking Distance Warning zal werk wanneer de versnelling in R (Achteruit) staat.
- Reverse Parking Distance Warning detecteert een persoon, dier of object achter de auto wanneer de snelheid van het voertuig lager is dan 10 km/u.

Afstand tot het voorwerp	Waar-schuwings-lampje	Waar-schuwings-geluid
	Achteruit wordt gereden	
60-120 cm (24-48 in.)		Zoemer klinkt met tussenpozen
30-60 cm (12-24 in.)		Zoemer klinkt vaker
binnen 30 cm		Klinkt onafgebroken

- De overeenkomstige indicator gaat branden wanneer een ultrasoonsensor een persoon, dier of voorwerp in zijn detectiebereik detecteert. Er zal ook een geluidssignaal klinken.
- Als er zich meerdere voorwerpen achter de auto bevinden, zal het dichtstbijzijnde als eerste worden geregistreerd.
- De vorm van de indicator op de afbeelding kan afwijken van het eigenlijke voertuig.

Systeemstoring en voorzorgsmaatregelen

Systeemstoring

Na het starten van de motor klinkt een pieptoon wanneer de versnelling in R (Achteruit) wordt gezet om aan te geven dat het systeem normaal werkt.

Als zich echter een of meer van de volgende situaties voordoen, controleer dan eerst of de ultrasoonsensor beschadigd of door vreemd materiaal geblokkeerd is. Als het systeem nog steeds niet goed werkt, raden wij aan om het te laten inspecteren door een officiële HYUNDAI-dealer.

- Het geluidssignaal klinkt niet.
- Zoemer klinkt met tussenpozen.
- Het waarschuwingsbericht 'Parking sensor error or blockage' verschijnt op het instrumentenpaneel.

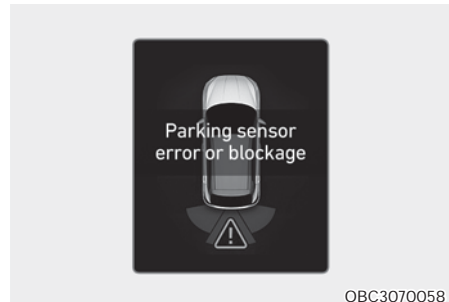



WAARSCHUWING

- **Reverse Parking Distance Warning is een aanvullend systeem. De werking van de Systeem kan worden beïnvloed door verschillende factoren (inclusief de luchtverontreiniging). Het is de verantwoordelijkheid van de bestuurder om voor en tijdens het parkeren altijd het zicht naar achteren te controleren.**
- **Uw nieuwe autogarantie dekt geen ongelukken of schade aan het voertuig als gevolg van een storing in de Reverse Parking Distance Warning.**
- **Let goed op bij het rijden in de buurt van objecten, voetgangers en vooral kinderen. Sommige objecten worden mogelijk niet gedetecteerd door de ultrasoonsensoren de grootte of het materiaal van de objecten, die allemaal de effectiviteit van de sensor kunnen beperken.**

Beperkingen van het systeem

- Het Reverse Parking Distance Warning werkt in de volgende gevallen mogelijk niet goed:
 - Als er ijs op de sensor zit.
 - Sensor is bedekt met vreemd materiaal, zoals sneeuw of water (Het systeem werkt normaal wanneer dergelijk vreemd materiaal wordt verwijderd.)
 - Het weer is extreem warm of koud
 - De sensor of sensorassemblage wordt gedemonteerd
 - Het oppervlak van de sensor wordt hard ingedrukt of er is een impact met een hard voorwerp
 - Het oppervlak van de sensor is bekrast met een scherp voorwerp
 - De sensoren of de omgeving wordt direct besproeid met een hogedrukreiniger
- Reverse Parking Distance Warning werkt mogelijk niet goed als:
 - Bij zware regenval of opspattend water
 - Er water op het oppervlak van de sensor stroomt
 - Het wordt beïnvloed door de sensoren van een ander voertuig
 - Als de sensor bedekt is met sneeuw
 - Bij rijden op oneffen wegen, onverharde wegen of door struikgewas
 - Objecten die ultrasone golven genereren zich in de buurt van de sensor bevinden
 - De nummerplaat op een andere dan de oorspronkelijke locatie is gemonteerd
 - De hoogte van de voertuigbumper of de montage van de ultrasoonsensor is gewijzigd
 - Wanneer apparatuur of accessoires rond de ultrasoonsensoren zijn bevestigd
- De volgende objecten worden mogelijk niet gedetecteerd:
 - Smalle voorwerpen als touwen, kettingen enz.
 - Voorwerpen die de hoogfrequente signalen van de sensor absorberen, zoals kleding, sponsachtige materialen en sneeuw.
 - Voorwerpen die kleiner zijn dan 100 cm in lengte en smaller dan 14 cm in doorsnede.
 - Voetgangers, dieren of voorwerpen die zeer dicht bij de ultrasoonsensoren staan
- Parking Distance Warning-indicators kunnen anders worden weergegeven dan de werkelijk gedetecteerde locatie wanneer het obstakel zich tussen de sensoren bevindt.
- Het is mogelijk dat de Parking Distance Warning-indicator niet achter elkaar wordt weergegeven, afhankelijk van de snelheid van het voertuig of de vorm van het obstakel.
- Als de Reverse Parking Distance Warning moet worden gerepareerd, raden wij aan het systeem te laten inspecteren door een officiële HYUNDAI-dealer.

FORWARD/REVERSE PARKING DISTANCE WARNING (PDW)

De Forward/Reverse Parking Distance Warning helpt de bestuurder te waarschuwen als er binnen een bepaalde afstand een obstakel wordt gedetecteerd wanneer het voertuig bij lage snelheden vooruit of achteruit rijdt.

Detectiesensor



[1]: Ultrasoonsensoren aan de voorkant,
[2]: Ultrasoonsensoren achter

Zie de bovenstaande afbeelding voor de gedetailleerde locatie van de detectiesensoren.

Systeeminstelling

Waarschuwingsvolume

Selecteer 'Driver Assistance → Warning volume' in het instellingenmenu van het instrumentenpaneel of infotainmentsysteem om het waarschuwingsvolume te wijzigen in 'High', 'Medium' of 'Low' voor Forward/Reverse Parking Distance Warning.

Parking Distance Warning Auto On

Om de Parking Distance Warning Auto On-functie te gebruiken, selecteert u 'Driver assistance → Parking safety → Parking distance warning auto on' in het instellingenmenu van het instrumentenpaneel of het infotainmentsysteem.

Werking systeem

Bedieningsknop



Parking Safety-knop

- Druk op de Parking Safety-knop (P ) om Forward/Reverse Parking Distance Warning in te schakelen. Druk nogmaals op de knop om het systeem uit te schakelen.
- Wanneer Forward/Reverse Parking Distance Warning is uitgeschakeld (controlelampje van de knop uit), gaat het systeem automatisch aan als u de versnelling in R (Achteruit) zet.

- Wanneer Forward/Reverse Parking Distance Warning inschakelt, gaat het controlelampje van de knop branden. Als de snelheid van het voertuig hoger is dan 30 km/u, gaat Forward/Reverse Parking Distance Warning uit (controlelampje van de knop uit).
- Wanneer 'Parking Distance Warning Auto On' is geselecteerd, blijft het controlelampje van de Parking Safety-knop branden.
- Wanneer 'Parking Distance Warning Auto On' is uitgeschakeld en de voorwaartse snelheid van het voertuig hoger is dan 30 km/u, gaat de indicator van de Parking Safety-knop uit. Hoewel u onder de 10 km/u rijdt, schakelt het systeem niet in.

Forward Parking Distance Warning

- Forward Parking Distance Warning werkt wanneer aan een van de volgende voorwaarden is voldaan.
 - De versnelling wordt van R (Achteruit) naar D (Rijden) met Reverse Parking Distance Warning aan
 - De versnelling staat in D (Rijden) en het controlelampje van de Parking Safety-knop brandt
 - 'Parking Distance Warning Auto On' is geselecteerd in het instellingenmenu en de versnelling staat in D (Rijden)
- Forward Parking Distance Warning detecteert een persoon, dier of voorwerp aan de voorzijde wanneer de voorwaartse snelheid van het voertuig lager is dan 10 km/u.
- Forward Parking Distance Warning werkt niet wanneer de voorwaartse snelheid van het voertuig hoger is dan 10 km/u, zelfs wanneer de indicator van de Parking Safety-knop aan is. Forward Parking Distance Warning werkt opnieuw wanneer de voorwaartse snelheid van het voertuig onder 10 km/u daalt terwijl de indicator van de Parking Safety-knop is ingeschakeld.

Afstand tot het voorwerp	Waar-schuivings-lampje	Waar-schuivings-geluid
	Vooruit wordt gereden	
60-100 cm (24-40 in.)		Zoemer klinkt met tussenpozen
30-60 cm (12-24 in.)		Zoemer klinkt vaker
binnen 30 cm		Klinkt onafgebroken

- De overeenkomstige indicator gaat branden wanneer een ultrasoonsensor een persoon, dier of voorwerp in zijn detectiebereik detecteert. Er zal ook een geluidssignaal klinken.
- Als er zich meerdere voorwerpen achter de auto bevinden, zal het dichtstbijzijnde als eerste worden geregistreerd.
- De vorm van de indicator op de afbeelding kan afwijken van het eigenlijke voertuig.

Reverse Parking Distance Warning

- Reverse Parking Distance Warning zal werk wanneer de versnelling in R (Achteruit) staat.
- Reverse Parking Distance Warning detecteert een persoon, dier of object achter de auto wanneer de snelheid van het voertuig lager is dan 10 km/u.
- Wanneer de achterwaartse snelheid van het voertuig lager is dan 10 km/u, zullen zowel de ultrasoonsensoren aan de voor- en achterzijde voorwerpen detecteren. De ultrasoonsensoren aan de voorzijde kunnen echter een persoon of dier detecteren wanneer deze zich binnen 60 cm van de sensoren bevindt.

Afstand tot het voorwerp	Waar-schuwings-lampje	Waar-schuwings-geluid
	Achteruit wordt gereden	
60-120 cm (24-48 in.)		Zoemer klinkt met tussenpozen
30-60 cm (12-24 in.)		Zoemer klinkt vaker
binnen 30 cm		Klinkt onafgebroken

- De overeenkomstige indicator gaat branden wanneer een ultrasoonsensor een persoon, dier of voorwerp in zijn detectiebereik detecteert. Er zal ook een geluidssignaal klinken.
- Als er zich meerdere voorwerpen achter de auto bevinden, zal het dichtstbijzijnde als eerste worden geregistreerd.
- De vorm van de indicator op de afbeelding kan afwijken van het eigenlijke voertuig.

Systeemstoring en voorzorgsmaatregelen

Systeemstoring

Na het starten van de motor klinkt een pieptoon wanneer de versnelling in R (Achteruit) wordt gezet om aan te geven dat het systeem normaal werkt.

Als zich echter een of meer van de volgende situaties voordoen, controleer dan eerst of de ultrasoonsensor beschadigd of door vreemd materiaal geblokkeerd is. Als het systeem nog steeds niet goed werkt, raden wij aan om het te laten inspecteren door een officiële HYUNDAI-dealer.

- Het geluidssignaal klinkt niet.
- Zoemer klinkt met tussenpozen.
- Het waarschuwingsbericht 'Parking sensor error or blockage' verschijnt op het instrumentenpaneel.

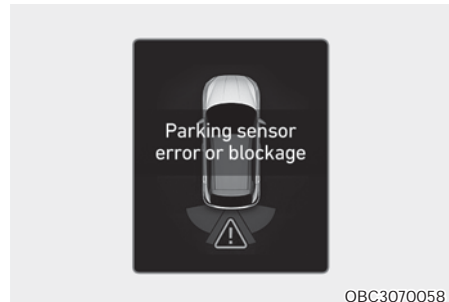



WAARSCHUWING

- **Forward/Reverse Parking Distance Warning is een aanvullend systeem. De werking van de Systeem kan worden beïnvloed door verschillende factoren (inclusief de luchtverontreiniging). Het is de verantwoordelijkheid van de bestuurder om altijd de voor- en achteruitrijcamera van de auto voor en tijdens het parkeren te controleren.**
- **Uw nieuwe autogarantie dekt geen ongelukken of schade aan het voertuig als gevolg van een storing in de Forward/Reverse Parking Distance Warning.**
- **Let goed op bij het rijden in de buurt van objecten, voetgangers en vooral kinderen. Sommige objecten worden mogelijk niet gedetecteerd door de ultrasoonsensoren de grootte of het materiaal van de objecten, die allemaal de effectiviteit van de sensor kunnen beperken.**

Beperkingen van het systeem

- Het Forward/Reverse Parking Distance Warning werkt in de volgende gevallen mogelijk niet goed:
 - Als er ijs op de sensor zit.
 - Sensor is bedekt met vreemd materiaal, zoals sneeuw of water (Het systeem werkt normaal wanneer dergelijk vreemd materiaal wordt verwijderd.)
 - Het weer is extreem warm of koud
 - De sensor of sensorassemblage wordt gedemonteerd
 - Het oppervlak van de sensor wordt hard ingedrukt of er is een impact met een hard voorwerp
 - Het oppervlak van de sensor is bekrast met een scherp voorwerp
 - De sensoren of de omgeving wordt direct besproeid met een hogedrukreiniger
- Forward/Reverse Parking Distance Warning werkt mogelijk niet goed:
 - Bij zware regenval of opspattend water
 - Er water op het oppervlak van de sensor stroomt
 - Het wordt beïnvloed door de sensoren van een ander voertuig
 - Als de sensor bedekt is met sneeuw
 - Bij rijden op oneffen wegen, onverharde wegen of door struikgewas
 - Objecten die ultrasone golven genereren zich in de buurt van de sensor bevinden
 - De nummerplaat op een andere dan de oorspronkelijke locatie is gemonteerd
 - De hoogte van de voertuigbumper of de montage van de ultrasoonsensor is gewijzigd
 - Wanneer apparatuur of accessoires rond de ultrasoonsensoren zijn bevestigd
- De volgende objecten worden mogelijk niet gedetecteerd:
 - Smalle voorwerpen als touwen, kettingen enz.
 - Voorwerpen die de hoogfrequente signalen van de sensor absorberen, zoals kleding, sponsachtige materialen en sneeuw.
 - Voorwerpen die kleiner zijn dan 100 cm in lengte en smaller dan 14 cm in doorsnede.
 - Voetgangers, dieren of voorwerpen die zeer dicht bij de ultrasoonsensoren staan
- Parking Distance Warning-indicators kunnen anders worden weergegeven dan de werkelijk gedetecteerde locatie wanneer het obstakel zich tussen de sensoren bevindt.
- Het is mogelijk dat de Parking Distance Warning-indicator niet achter elkaar wordt weergegeven, afhankelijk van de snelheid van het voertuig of de vorm van het obstakel.
- Als de Forward/Reverse Parking Distance Warning moet worden gerepareerd, raden wij aan het systeem te laten inspecteren door een officiële HYUNDAI-dealer.

REVERSE PARKING COLLISION-AVOIDANCE ASSIST (PCA) (INDIEN VAN TOEPASSING)

Reverse Parking Collision-Avoidance Assist waarschuwt de bestuurder of helpt bij het remmen om de kans op een aanrijding met een voetganger of een voorwerp bij het achteruitrijden te verkleinen.

Detectiesensor



[1]: Achteruitrijcamera,

[2]: Ultrasoonsensoren achter

Zie de bovenstaande afbeelding voor de gedetailleerde locatie van de detectie-sensoren.

Systeeminstelling

Instelfuncties voor het systeem



Parking Safety

Selecteer of deselecteer met draaiende motor 'Driver assistance → Parking safety' in het instellingenmenu om in te stellen of u elke functie al dan niet wilt gebruiken.

- Als 'Active assist' is geselecteerd, zal het systeem de bestuurder waarschuwen en assisteren bij het remmen wanneer een aanrijding met een voetganger of een object dreigt.
- Als 'Warning only' is geselecteerd, waarschuwt het systeem de bestuurder wanneer een aanrijding met een voetganger of een voorwerp dreigt. Remmen wordt niet ondersteund.
- Als 'Off' is geselecteerd, wordt het systeem uitgeschakeld.



OBC3070117TU

Waarschuwingstiming

Als de motor is ingeschakeld, selecteert u 'Driver Assistance → Warning timing' in het instellingenmenu om de activeringstijd voor de eerste waarschuwing voor Reverse Parking Collision-Avoidance Assist te wijzigen.

Wanneer het voertuig voor het eerst wordt afgeleverd, is de waarschuwingstiming ingesteld op 'Normal'. Als 'Normal' te gevoelig aanvoelt, wijzig dan de instellingen naar 'Late'.

Als u de waarschuwingstiming wijzigt, kan de waarschuwingstiming van andere systemen veranderen.



OBC3070115TU

Waarschuwingvolume

Selecteer met draaiende motor 'Driver assistance → Warning volume' in het instellingenmenu om het waarschuwingvolume te wijzigen in 'High', 'Medium' of 'Low' voor het Reverse Parking Collision-Avoidance Assist.

Als u het Waarschuwingvolume wijzigt, kan de Waarschuwingvolume van andere systemen daardoor veranderen.

Werking systeem

Werking

Als 'Active assist' of 'Warning only' is ingesteld in het instellingenmenu, zal de Reverse Parking Collision-Avoidance Assist in de actieve status staan als aan de volgende voorwaarden is voldaan:

- De achterklep is gesloten
- De versnelling wordt in R geschakeld (Achteruit)
- De voertuigsnelheid is lager dan 10 km/h.
- Systeemcomponenten zoals de achteruitrijcamera en de ultrasoonsensoren aan de achterzijde bevinden zich in normale staat

Wanneer Reverse Parking Collision-Avoidance Assist wordt geactiveerd, verschijnt er een lijn achter het voertuigbeeld in het instrumentenpaneel.

Reverse Parking Collision-Avoidance Assist werkt slechts één keer nadat de versnelling in R (Achteruit) is gezet. Om Reverse Parking Collision-Avoidance Assist opnieuw te activeren, schakelt u de versnelling van een andere versnelling naar R (Achteruit).

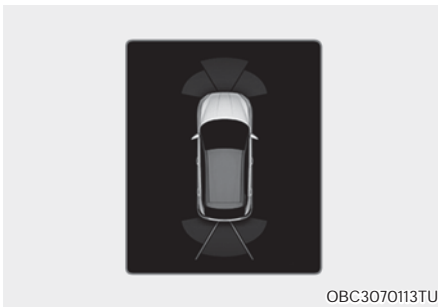

Active assist (Actieve hulp)

- Als het systeem een risico op een aanrijding met een voetganger of een voorwerp detecteert, waarschuwt het de bestuurder met een geluidssignaal, een trilling van het stuurwiel en een waarschuwingsbericht op het instrumentenpaneel. Wanneer de achteruitkijkmonitor in werking is, verschijnt er een waarschuwing op het scherm van het infotainmentsysteem.
- Als het systeem een dreigende botsing met een voetganger of een voorwerp achter het voertuig detecteert, zal het systeem u helpen bij het remmen. De bestuurder moet opletten, want de remassistentie eindigt binnen 2 seconden. De bestuurder moet onmiddellijk het rempedaal intrappen en de omgeving van het voertuig controleren.
- De rembediening zal eindigen wanneer:
 - De versnelling wordt naar P (Parkeren) of D (Rijden) geschakeld.
 - De bestuurder het rempedaal met voldoende kracht indrukt
 - De remassistentie heeft ongeveer 2 seconden geduurd
- De waarschuwing gaat uit wanneer:
 - De bestuurder de versnelling in P (Parkeren), N (Neutraal) of D (Rijden) schakelt
- Afhankelijk van de status van ESC (Elektronische Stabiliteitsregeling) is het mogelijk dat de rembediening niet goed werkt.
Er zal alleen een waarschuwing volgen wanneer:
 - Het waarschuwinglampje ESC (Elektronische Stabiliteitsregeling) brandt
 - ESC (Elektronische Stabiliteitsregeling) in een andere functie actief is

Warning Only (Alleen waarschuwing)

- Als het systeem een risico op een aanrijding met een voetganger of een voorwerp detecteert, waarschuwt het de bestuurder met een geluidssignaal, een trilling van het stuurwiel en een waarschuwingsbericht op het instrumentenpaneel. Wanneer de achteruitkijkmonitor in werking is, verschijnt er een waarschuwing op het scherm van het infotainmentsysteem.
- Als 'Rear warning only' is geselecteerd, wordt het remmen niet ondersteund.
- De waarschuwing wordt uitgeschakeld wanneer de versnelling in P (Parkeren), N (Neutraal) of D (Rijden) wordt gezet.

Systemestoring en beperkingen

Systemestoring

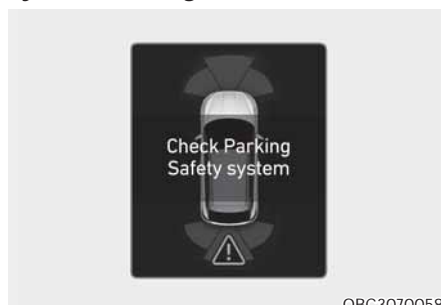

OBC3070058

Wanneer de Reverse Parking Collision-Avoidance Assist of andere gerelateerde systemen niet goed werken, verschijnt het waarschuwingsbericht 'Check Parking Safety system' op het instrumentenpaneel en wordt het systeem automatisch uitgeschakeld. We adviseren u het systeem te laten controleren door een officiële HYUNDAI-dealer.

Stelsysteem uitgeschakeld



OBC3070042

De achteruitrijcamera wordt als detectiesensor gebruikt om voetgangers te detecteren. Als de cameralens bedekt is met vreemd materiaal zoals sneeuw of regen, kan dit de prestaties van de camera nadelig beïnvloeden en kan de Reverse Parking Collision-Avoidance Assist niet normaal functioneren. Zorg ervoor dat de lens van de camera altijd schoon is.



OBC3070060

De ultrasoonsensoren aan de achterzijde bevinden zich in de achterbumper om objecten in het gedeelte achter de auto te detecteren. Als de sensoren bedekt zijn met vreemd materiaal, zoals sneeuw of regen, kan dit de prestaties van de sensor nadelig beïnvloeden en kan de Reverse Parking Collision-Avoidance Assist mogelijk niet normaal functioneren. Houd de achterbumper altijd schoon.



Het waarschuwingsbericht "Rear camera error or blockage" of "Parking sensor error or blockage" verschijnt op het instrumentenpaneel als de volgende situaties zich voordoen:

- De achteruitrijcamera is bedekt met vreemd materiaal, zoals sneeuw of regen, enz.
- Bij slecht weer, zoals zware sneeuw, zware regen, enz.

Als dit gebeurt, kan de Reverse Parking Collision-Avoidance Assist worden uitgeschakeld of niet goed werken. Controleer of de achteruitrijcamera en de ultrasoonsensoren aan de achterzijde schoon zijn.

Beperkingen van het systeem

Reverse Parking Collision-Avoidance Assist zal onder de volgende omstandigheden mogelijk niet helpen bij het remmen en de bestuurder niet waarschuwen, zelfs niet als er voetgangers of voorwerpen zijn:

- Als er niet-fabrieksmatige apparatuur of accessoires zijn geïnstalleerd
- Als uw auto instabiel is door een ongeval of andere oorzaken
- Als de bumperhoogte of de montage van de achterste ultrasoonsensor is aangepast
- Als de achteruitrijcamera of achterste ultrasoonsensor(en) beschadigd is/zijn
- Achteruitrijcamera of de ultrasoonsensor(en) aan de achterzijde bevlekt is/zijn met vreemd materiaal, zoals sneeuw, vuil, enz.
- Als de achteruitrijcamera wordt verduisterd door een lichtbron of door slecht weer, zoals hevige regen, mist, sneeuw, enz.
- Als de omgeving zeer helder of zeer donker is
- De buitentemperatuur is zeer hoog of zeer laag
- Als er een sterke wind waait (meer dan 20 km/u) of deze loodrecht op de achterbumper waait
- Als er zich voorwerpen die veel lawaai maken, zoals claxons, luide motoren van motorfietsen of luchtremmen van vrachtwagens, in de buurt van uw voertuig bevinden
- Als er zich een ultrasoonsensor met een vergelijkbare frequentie in de buurt van uw voertuig bevindt
- Als er een hoogteverschil tussen het voertuig en de voetganger is
- Als het beeld van de voetganger in de achteruitrijcamera niet te onderscheiden is van de achtergrond

- Als de voetganger zich aan de achterkant van het voertuig bevindt
- Als de voetganger niet rechtop staat
- Als de voetganger erg klein of erg lang is voor het systeem om te detecteren
- De voetganger of fietser draagt kleding die gemakkelijk opgaat in de achtergrond, waardoor het moeilijk te detecteren is
- Als de voetganger kleding draagt die ultrasone golven niet goed weerkaatst
- Als de grootte, dikte, hoogte of vorm van het object niet goed ultrasone golven reflecteert (bijv. paal, struik, stoepranden, karren, rand van een muur, enz.)
- Als de voetganger of het object beweegt
- Als de voetganger of het object zich zeer dicht bij de achterzijde van het voertuig bevindt
- Als er zich achter de voetganger of het object een muur bevindt
- Als het object zich niet in het midden van de achterkant van uw auto bevindt
- Als het object niet parallel aan de achterbumper is
- Als de weg glad of hellend is
- Als de bestuurder direct na in R (Achteruit) schakelen achteruit rijdt
- Als de bestuurder de auto versnelt of draait

Reverse Parking Collision-Avoidance Assist kan de bestuurder onder de volgende omstandigheden onnodig waarschuwen of bij het remmen assisteren, zelfs als er geen voetgangers of voorwerpen zijn:

- Als er niet-fabrieksmatige apparatuur of accessoires zijn geïnstalleerd
- Als uw auto instabiel is door een ongeval of andere oorzaken
- Als de bumperhoogte of de montage van de achterste ultrasoonsonder is aangepast
- De hoogte van uw voertuig is laag of hoog door zware belasting, abnormale bandenspanning, enz.
- Achteruitrijcamera of de ultrasoonsonder(en) aan de achterzijde bevlekt is/zijn met vreemd materiaal, zoals sneeuw, vuil, enz.
- Het patroon op de weg wordt verward met een voetganger
- Er is schaduw of een lamp die op de grond reflecteert
- Er bevinden zich voetgangers of objecten rond het traject van het voertuig
- Als er zich voorwerpen die veel lawaai maken, zoals claxons, luide motoren van motorfietsen of luchtremmen van vrachtwagens, in de buurt van uw voertuig bevinden
- Uw voertuig rijdt achteruit in de richting van een smalle doorgang of parkeerplaats
- Uw voertuig rijdt achteruit naar een ongelijk wegdek, zoals een onverharde weg, grind, drempel, helling, enz.
- Er is een aanhanger of drager aan de achterzijde van uw voertuig gekoppeld
- Als er zich een ultrasoonsonder met een vergelijkbare frequentie in de buurt van uw voertuig bevindt



WAARSCHUWING

Neem bij het gebruik van de Reverse Parking Collision-Avoidance Assist altijd de volgende voorzorgsmaatregelen in acht:

- Wees altijd uiterst voorzichtig tijdens het rijden. De bestuurder is verantwoordelijk voor de bediening van de rem om veilig te kunnen rijden.
- Let tijdens het rijden altijd op de wegen verkeersomstandigheden, of er nu wel of niet een waarschuwing is.
- Kijk altijd om uw voertuig heen om er zeker van te zijn dat er geen voetgangers of voorwerpen zijn voordat u het voertuig verplaatst.
- De prestaties van de Reverse Parking Collision-Avoidance Assist kunnen onder bepaalde condities variëren. Als de snelheid van het voertuig hoger is dan 4 km/u, biedt het systeem alleen hulp bij het vermijden van aanrijdingen wanneer er voetgangers worden gedetecteerd. Kijk altijd om u heen en let op wanneer u met uw auto achteruit rijdt.
- Sommige objecten worden mogelijk niet gedetecteerd door de ultrasoon-sensoren aan de achterzijde vanwege de afstand, de grootte of het materiaal van de objecten, die allemaal de effectiviteit van de sensor kunnen beperken.
- Reverse Parking Collision-Avoidance Assist kan niet goed werken of kan onnodig werken, afhankelijk van de toestand van de weg en de omgeving.
- Vertrouw niet alleen maar op het systeem. Dit kan leiden tot schade aan het voertuig of letsel.



OPMERKING

- Als er plotseling wordt geremd om een aanrijding te voorkomen, kunnen er geluiden optreden.
- Als er al een ander waarschuwingsgeluid, zoals een waarschuwingsgeluid voor de veiligheidsgordel, wordt gegenereerd, klinkt de waarschuwing van de Reverse Parking Collision-Avoidance Assist mogelijk niet.
- Het systeem werkt mogelijk niet goed als de bumper beschadigd, vervangen of gerepareerd is.
- Reverse Parking Collision-Avoidance Assist kan niet normaal werken als het wordt gehinderd door sterke elektromagnetische golven.
- Als het volume van het audiosysteem van de auto hoog staat, kan het gebeuren dat de passagiers geen waarschuwingsgeluiden van Reverse Parking Collision-Avoidance Assist horen.
- Schakel Reverse Parking Collision-Avoidance Assist uit bij het trekken van een aanhanger. Als u met een aanhanger achteruit rijdt, wordt de Reverse Parking Collision-Avoidance Assist geactiveerd wanneer deze de aanhanger detecteert.



OPMERKING

Neem de volgende voorzorgsmaatregelen om de optimale prestaties van de detectiesensor te behouden:

- Houd de achteruitrijcamera en de ultrasoonsensoren aan de achterzijde altijd schoon.
- Gebruik geen zuur of alkalisch reinigingsmiddel om de lens van de achteruitrijcamera te reinigen. Gebruik uitsluitend een zachte zeep of een neutraal oplosmiddel en spoel grondig na met water.
- Spuit de achteruitrijcamera of de ultrasoonsensoren aan de achterzijde of hun omgeving niet met een directe straal van een hogedrukreiniger schoon. Het kan ertoe leiden dat de achteruitrijcamera of de ultrasoonsensoren aan de achterzijde niet goed functioneren.
- Breng geen voorwerpen aan, zoals een bumpersticker of een bumperbeschermmer, in de buurt van de achteruitrijcamera of de ultrasoonsensoren aan de achterzijde en breng geen verf aan op de bumper. Dit kan de prestaties van het systeem nadelig beïnvloeden.
- Haal de achteruitrijcamera of de onderdelen van de ultrasoonsensoren nooit uit elkaar en oefen er nooit kracht op uit.
- Gebruik geen onnodige kracht op de achteruitrijcamera of de ultrasoonsensoren aan de achterzijde. Het systeem werkt mogelijk niet goed als de achteruitrijcamera of de ultrasoon-sensor(en) aan de achterzijde geforceerd uit de juiste richting wordt bewogen. We adviseren u de auto te laten controleren door een officiële HYUNDAI-dealer.



Informatie

Reverse Parking Collision-Avoidance Assist kan een voetganger of een object detecteren wanneer:

- Er een voetganger achter het voertuig staat
- Er een groot obstakel, zoals een voertuig, in het midden van de achterkant van uw voertuig wordt geparkeerd

PARKING ASSIST (PA) (INDIEN VAN TOEPASSING)

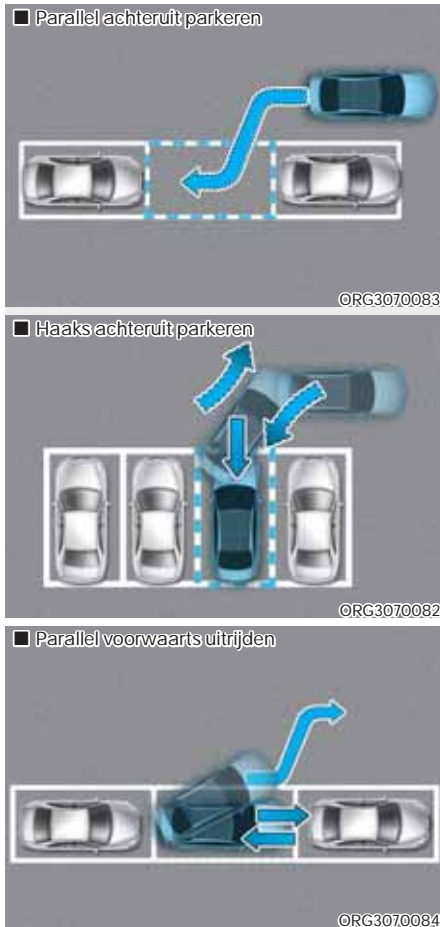

Detectiesensor



- [1]: Ultrasoonsensoren aan de voorkant,
- [2]: Ultrasoonsensoren aan de voorzijde,
- [3]: Ultrasoonsensoren aan de voorzijde,
- 4 Ultrasoonsensoren achter

Zie de bovenstaande afbeelding voor de gedetailleerde locatie van de detectiesensoren.

- De Parking Assist helpt de bestuurder bij het haaks en parallel achteruit parkeren en bij het verlaten van de parkeerplaats wordt parallel uitrijden ondersteund.
- Wanneer de Parking Assist in werking is, zal ook de Parking Distance Warning werken. Zie voor meer informatie "Parking Distance Warning (PDW)" in hoofdstuk 7.



OPMERKING

Neem de volgende voorzorgsmaatregelen om de optimale prestaties van de detectiesensor te behouden:

- Demonteer **NOOIT** de detectiesensor of de sensormodule, oefen er geen kracht op uit.
- Als de detectiesensor is vervangen of gerepareerd, raden wij u aan uw voertuig te laten inspecteren door een officiële HYUNDAI-dealer.
- De correcte werking van het Parking Assist kan verstoord raken als de bumperhoogte of de inbouwpositie van de ultrasoonsonder is gewijzigd of als de bumper of een sensor beschadigd is. Achteraf gemonteerde accessoires kunnen het bereik van de sensoren beïnvloeden.
- Als de ultrasoonsonder bedekt is met sneeuw, vuil of water werkt deze mogelijk niet goed totdat deze weer schoon en droog is gemaakt met een zachte doek.
- Niet drukken, krassen of slaan op de ultrasoonsonder. De sensor kan beschadigd raken.
- Spuit niet met een hogedrukreiniger direct op de ultrasoonsonders of de omgeving ervan.

Systeeminstelling

Instellingsfuncties voor het systeem



Waarschuwingsvolume

Met draaiende motor selecteert u 'Driver assistance → Warning volume' in het instellingenmenu om het waarschuwingsvolume te wijzigen in 'High', 'Medium' of 'Low' voor de Parking Assist.

Als u het Waarschuwingvolume wijzigt, kan de Waarschuwingvolume van andere systemen daardoor veranderen.

Werking systeem

Bedieningsknop

Parkeer-/weergaveknop



OBC3070044

Naam	Beschrijving
Parkeer-/weergaveknop (P)	Houd de Parkeer-/weergaveknop ingedrukt om Parking Assist in te schakelen. Ook zal de Forward/Reverse Parking Distance warning automatisch worden ingeschakeld.
Parking Safety-knop (P)	Druk op de Parking Safety-knop terwijl Parking Assist in werking is om de werking van het systeem te beëindigen.

Parkeermodus

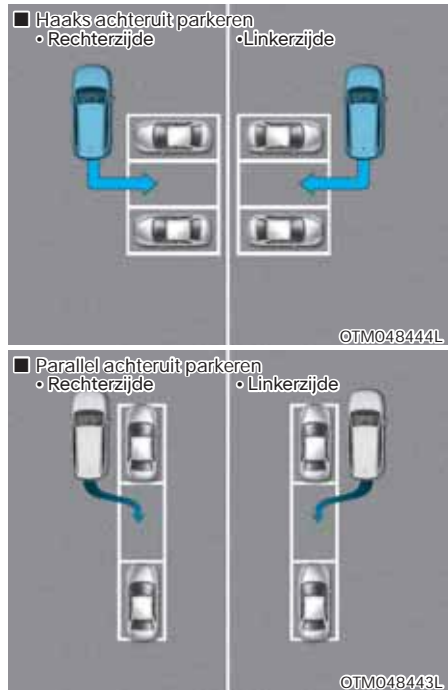

Gebruik de parkeermodus als aan de volgende voorwaarden is voldaan.

- Parkeerplaats is recht
- Parallel achteruit parkeren of haaks achteruit parkeren is vereist
- Er is een geparkeerd voertuig in de buurt van de parkeerplaats
- Er is genoeg ruimte om het voertuig te verplaatsen

Volgorde van bediening

De parkeermodus werkt in de volgende volgorde:

1. Klaarmaken voor parkeren
2. Selectie van de parkeermodus en type
3. Zoeken naar een parkeerplaats
4. Herkennen van parkeerplaats
5. Zoeken voltooid
6. Bediening van het stuurwiel
7. Parkeren voltooid

- Parking Assist helpt u bij het parallel of haaks achteruit parkeren.



1. Klaarmaken voor parkeren

- (1) Druk bij ingeschakelde motor het rempedaal in en schakel de versnelling in D (Rijden).
 - Als het voertuig harder dan 5 km/u rijdt nadat de motor is gestart, kan de parkeermodus worden geselecteerd als de versnelling in N (Neutraal) staat
- (2) Houd de Parkeer-/weergaveknop (P) ingedrukt om de Parking Assist in te schakelen. Er verschijnt een bericht op het instrumentenpaneel en het controlelampje voor de Parking Safety-knop (P) gaat branden.

- Als de motor wordt aangezet wanneer de versnelling in N (Neutraal) staat, wordt de uitrijmodus geselecteerd. De parkeermodus wordt automatisch geselecteerd nadat het voertuig heeft gereden.
- Parking Assist wordt uitgeschakeld wanneer de motor opnieuw wordt gestart. Druk op de Parkeer-/weergaveknop (P) om de Parking Assist weer te gebruiken.

2. Selectie van de parkeermodus en type

- (1) Selecteer de parkeermodus door kort op de Parkeer-/weergaveknop (P) te drukken. Het type parkeren zal veranderen wanneer de knop wordt ingedrukt. Rechts parallel achteruit parkeren → Links parallel achteruit parkeren → Rechts haaks achteruit parkeren → Links haaks achteruit parkeren
- Als u meer dan 15 seconden in één type parkeerplaats verblijft terwijl het voertuig stilstaat, verschijnt het bericht 'Drive on until search is complete' op het instrumentenpaneel.



3. Zoeken naar een parkeerplaats

(1) Rijd langzaam vooruit en houd de afstand van ongeveer 100 cm tot de geparkeerde voertuigen aan.

- Parking Assist zoekt naar parkeerplaatsen die naast geparkeerde voertuigen liggen, of naar parkeerplaatsen met geparkeerde voertuigen ervoor of erachter.
- Tijdens het zoeken naar een parkeerplaats verschijnt er bij een snelheid van meer dan 20 km/u een bericht op het instrumentenpaneel met de melding dat u moet afremmen. Wanneer de snelheid van het voertuig hoger is dan 30 km/u, wordt de Parking Assist uitgeschakeld.
- Het zoeken naar een parkeerplaats wordt voltooid wanneer er voldoende ruimte is om het voertuig naast de parkeerplaats te zetten.



4. Herkennen van parkeerplaats

(1) Wanneer er een parkeerplaats wordt gevonden, verschijnt er een lege ruimte op het instrumentenpaneel zoals op de foto hierboven.

- Rijd langzaam vooruit, de Parking Assist gaat naar de volgende fase (Zoeken voltooid).

■ Haaks achteruit parkeren



OBC3070097TU

■ Parallel achteruit parkeren



OBC3070098TU

5. Zoeken voltooid

(1) Terwijl u langzaam vooruit rijdt om een parkeerplaats te zoeken, verschijnt het bericht 'Parking space found' op het instrumentenpaneel met een pieptoon als het zoeken voltooid is.

i Informatie

Zelfs als de Parking Assist niet door de bestuurder wordt bediend, zoekt deze altijd naar een parkeerplaats. Daarom zal het zoekresultaat (zoeken/herkennen/voltoeien), wanneer de parkeermodus is geselecteerd, op het instrumentenpaneel verschijnen.

i Informatie

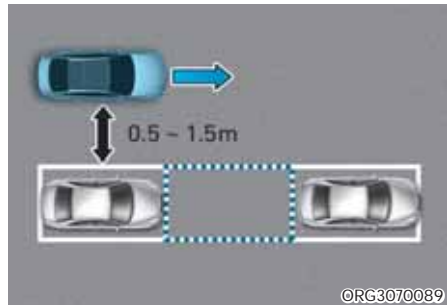

ORG3070089

[A]: Zoeken naar een parkeerplaats

- Als de afstand minder dan 50 cm of meer dan 150 cm is, kan de Parking Assist mogelijk niet naar een parkeerplaats zoeken.
- Als u geen bepaalde afstand tot het geparkeerde voertuig aanhoudt, werkt het zoeken naar een parkeerplaats mogelijk minder goed.
- Zelfs als een diagonale parkeerplaats wordt doorzocht als parkeerplaats, wordt het parkeren niet normaal begeleid.
- Bij het zoeken naar een parkeerplaats is het mogelijk dat de Parking Assist geen parkeerplaats kan vinden als er geen voertuig is geparkeerd, als de parkeerplaats beschikbaar is na het langsrijden of als de parkeerplaats beschikbaar is voor het langsrijden.
- Het is mogelijk dat de Parking Assist niet in staat is om een parkeerplaats te zoeken, ook al is er een parkeerplaats, en het systeem kan onder de volgende omstandigheden zoeken naar een plaats die niet geschikt is om te parkeren:
 - De parkeerplaats is smal
 - De ultrasoonsensor is bevroren of vuil
 - Er zijn objecten die zich hoog of laag bevinden
 - Er zijn zuilen rond de parkeerplaats
 - Het geparkeerde voertuig is voorzien van voorwerpen die aan de bumper zijn bevestigd, zoals bumperbeschermer, trekhaak, enz.



6. Bediening van het stuurwiel

- (1) Zet de versnelling in R (Achterruit).
 - (2) De Parking Assist geeft instructies over het instrumentenpaneel en het stuurwiel wordt bediend.
 - Als het stuurwiel strak wordt vastgehouden, wordt de Parking Assist geannuleerd.
 - (3) Haal uw voet van het rempedaal en rij achteruit.
- Rijd niet harder dan 7 km/u. De Parking Assist wordt geannuleerd als de snelheid van het voertuig hoger is dan 7 km/u.



6-1. Aanvraag voor schakelen tijdens de bediening van het stuurwiel

- (1) Afhankelijk van de parkeeromgevingen verschijnen er op het instrumentenpaneel berichten met een pieptoon (Shift to 1st gear, Shift to R, Shift to D).
 - (2) Schakel de gevraagde versnelling in en parkeer de auto met het rempedaal.
- **Als u de instructies op het instrumentenpaneel niet opvolgt, is het mogelijk dat het parkeren onvolledig is of dat de auto niet recht wordt geparkeerd.**



7. Parkeren voltooid

- (1) Voltooi het parkeren van uw auto door de instructies op het instrumentenpaneel te volgen. Bedien indien nodig het stuurwiel met de hand en voltooi het parkeren van uw auto.
- (2) Bij gebruik van haaks achteruit parkeren zal de Parking Assist het parkeren van de auto voltooien zonder de parkeerplaats volledig te betreden, rekening houdend met stoppers, enz. op de parkeerplaats. Indien nodig kunt u uw voertuig handmatig parkeren.

Uitschakelen van de parkeermodus tijdens gebruik

- Houd de Parkeer-/weergaveknop (P) in de volgende stap ingedrukt:
 - Zoeken naar een parkeerplaats
 - Selecteer de parkeermodus en het type
- Druk op de Parkeer-/weergaveknop (P) of Parking Safety-knop (P) terwijl het stuurwiel wordt bediend.

De parkeermodus wordt onder de volgende omstandigheden geannuleerd:

- Bij het zoeken naar een parkeerplaats
 - Het schakelen van de versnelling naar R (Achteruit)
 - De voertuigsnellheid boven 30 km/u (18 mph) is.
 - De parkeerplaats is smal
 - Het stuurwiel, de versnellingspook, de remmen en de bedieningselementen van de aandrijving werken niet normaal
 - ABS-, TCS- of ESC-systeem is vanwege gladde wegomstandigheden actief
- Wanneer het stuurwiel wordt bediend
 - Het stuurwiel wordt gestuurd
 - Er zijn ongeveer 6 minuten verstreken sinds het stuurwiel is bediend
 - Het stuurwiel, de versnellingspook, de remmen en de bedieningselementen van de aandrijving werken niet normaal
 - ABS-, TCS- of ESC-systeem is vanwege gladde wegomstandigheden actief



Aanvullende instructies (berichten)

Wanneer de Parking Assist in werking is kan er een bericht verschijnen, ongeacht de volgorde van bediening. De berichten verschijnen afhankelijk van de omstandigheden. Volg de instructies die tijdens het gebruik van de Parking Assist worden gegeven op.



WAARSCHUWING

Als het voertuig niet beweegt, ook al wordt het rempedaal niet ingedrukt, controleer dan de omgeving voordat u het gaspedaal indrukt.

Uitrijmodus (Exit mode)



Gebruik de uitrijmodus als aan de volgende voorwaarden is voldaan.

- Er is genoeg ruimte om het voertuig te verplaatsen

Volgorde van bediening

De uitrijmodus werkt in de volgende volgorde:

1. Klaar maken voor vertrek
2. Selecteren van uitrijmodus en type
3. Controle van de ruimte
4. Bediening van het stuurwiel
5. Uitrijden voltooid

- De Parking Assist zal u helpen met parallel uitrijden.



OBC3070044

1. Klaar maken voor vertrek

- (1) Druk bij ingeschakelde motor het rempedaal in en schakel de versnelling in P (Parkeren) of N (Neutraal).
 - (2) Houd de Parkeer-/weergaveknop (P) ingedrukt om de Parking Assist in te schakelen. Er verschijnt een bericht op het instrumentenpaneel en het controlelampje voor de Parking Safety-knop (P) gaat branden.
- Als de motor wordt aangezet wanneer de versnelling in N (Neutraal) staat, wordt de uitrijmodus geselecteerd. De parkeermodus wordt automatisch geselecteerd nadat het voertuig heeft gereden.
 - Parking Assist wordt uitgeschakeld wanneer de motor opnieuw wordt gestart. Druk op de Parkeer-/weergaveknop (P) om de Parking Assist weer te gebruiken.

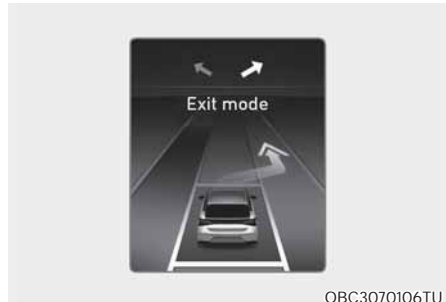

OBC3070106TU

2. Selecteren van uitrijmodus en type

- (1) Selecteer de uitrijmodus door kort op de Parkeer-/weergaveknop (P) te drukken. Het type parkeren zal veranderen wanneer de knop wordt ingedrukt. Parallel links uitrijden → Parallel rechts uitrijden
- Als de motor wordt aangezet wanneer de versnelling in N (Neutraal) staat, wordt de uitrijmodus geselecteerd. De parkeermodus wordt automatisch geselecteerd nadat het voertuig heeft gereden.



3. Controle van de ruimte

(1) Wanneer het voertuig parallel wordt geparkeerd, zullen de voertuigsensoren de afstand tot nabijgelegen objecten detecteren en controleren of er ruimte is om uit te rijden.

- Als het voorste of achterste voertuig (of object) te dichtbij is, kan het systeem geen ruimte meer zoeken en schakelt het uit.
- Het is mogelijk dat Parking Assist niet in staat is om ruimte te zoeken, zelfs als er ruimte is om uit te rijden, en het systeem kan onder de volgende omstandigheden een ruimte zoeken die niet geschikt is om het voertuig uit te rijden:
 - De ultrasoonsensor is bevroren of vuil
 - Er zijn objecten die zich hoog of laag bevinden
 - Er zijn zuilen rond de parkeerplaats
 - Het geparkeerde voertuig is voorzien van voorwerpen die aan de bumper zijn bevestigd, zoals bumperbeschermer, trekhaak, enz.

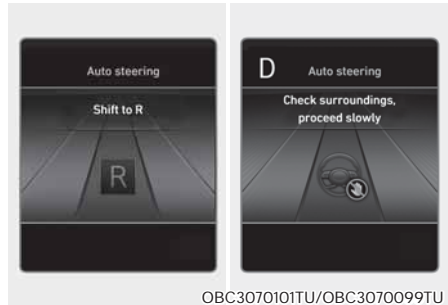
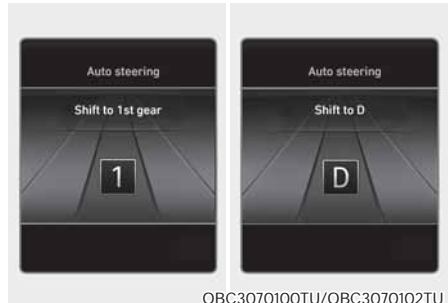

4. Bediening van het stuurwiel

- (1) Schakel de versnelling in D (Rijden) of R (Achteruit) volgens het bericht op het instrumentenpaneel.
- (2) Parking Assist zal het stuurwiel gaan bedienen.
 - Als het stuurwiel strak wordt vastgehouden, wordt de Parking Assist geannuleerd.
- (3) Haal uw voet van het rempedaal en rij vooruit of achteruit volgens de melding op het instrumentenpaneel.

- Controleer de omgeving altijd op voetgangers, dieren of voorwerpen voordat u uw voet van het rempedaal haalt.
- Als het voertuig niet beweegt, ook al wordt het rempedaal niet ingedrukt, controleer dan de omgeving voordat u het gaspedaal indrukt.
- Rijd niet harder dan 7 km/u. De Parking Assist wordt geannuleerd als de snelheid van het voertuig hoger is dan 7 km/u.

4-1. Aanvraag voor schakelen tijdens de bediening van het stuurwiel

- (1) Afhankelijk van de parkeeromgevingen verschijnen er op het instrumentenpaneel berichten met een pieptoon (Shift to 1st gear, Shift to R, Shift to D).
 - (2) Schakel de gevraagde versnelling in en parkeer de auto met het rempedaal.
- Als u de instructies op het instrumentenpaneel niet volgt, is het mogelijk dat het parkeren onvolledig is of dat het voertuig niet recht uitrijdt.



OBC3070127TU

5. Uitrijden voltooid

- (1) Wanneer het uitrijden voltooid is, verschijnt het bericht "Exiting complete" op het instrumentenpaneel met een pieptoon.
- (2) Draai het stuurwiel zoveel mogelijk in de richting die u verlaat en controleer de omgeving voordat u gaat rijden.

Uitschakelen van de uitrijmodus tijdens het gebruik

- Druk op de Parkeer-/weergaveknop (P) of op de Parking Safety-knop (P/A).

De uitrijmodus wordt in de volgende condities geannuleerd:

- **Bij het controleren van de ruimte om uit te rijden**
 - Het schakelen van de versnelling naar R (Achteruit)
 - Het voertuig beweegt
 - Niet genoeg ruimte om uit te rijden
 - Er wordt binnen 2 m in de uitrijrichting een object gedetecteerd
 - Het stuurwiel, de versnellingspook, de remmen en de bedieningselementen van de aandrijving werken niet normaal
 - ABS-, TCS- of ESC-systeem is vanwege gladde wegomstandigheden actief
- Wanneer het stuurwiel wordt bediend
 - Het stuurwiel wordt gestuurd
 - Er zijn ongeveer 6 minuten verstreken sinds het stuurwiel is bediend
 - Het stuurwiel, de versnellingspook, de remmen en de bedieningselementen van de aandrijving werken niet normaal
 - ABS-, TCS- of ESC-systeem is vanwege gladde wegomstandigheden actief



Aanvullende instructies (berichten)

Wanneer de Parking Assist in werking is kan er een bericht verschijnen, ongeacht de volgorde van bediening. De berichten verschijnen afhankelijk van de omstandigheden. Volg de instructies die tijdens het gebruik van de Parking Assist worden gegeven op.



WAARSCHUWING

- **Controleer de omgeving altijd op voetgangers, dieren of voorwerpen voordat u uw voet van het rempedaal haalt.**
- **Als het voertuig niet beweegt, ook al wordt het rempedaal niet ingedrukt, controleer dan de omgeving voordat u het gaspedaal indrukt.**
- **Als wordt vastgesteld dat de ruimte te klein is wanneer het voertuig wordt bestuurd om uit te rijden, wordt de uitrijmodus geannuleerd.**

Systeemstoring en beperkingen

Systeemstoring

Wanneer de parkeerhulp niet goed werkt, verschijnt het waarschuwingsbericht 'Check PA (Parking Assist) system' op het instrumentenpaneel. Als het bericht verschijnt, stop dan met het gebruik van het systeem en we raden aan het systeem te laten inspecteren door een officiële HYUNDAI-dealer.

Beperkingen van het systeem

Onder de volgende omstandigheden kunnen de prestaties van het systeem om het voertuig te parkeren of uit te rijden beperkt zijn of kan er een risico op een aanrijding bestaan. Parkeer of rijd het voertuig handmatig uit indien nodig.

- Er is een object aan het stuurwiel bevestigd
- Het voertuig is voorzien met van een sneeuwketting, reservewiel of een velg met een andere maat
- Bandenspanning is lager of hoger dan de standaard bandenspanning
- Uw auto heeft een lading die langer of breder is dan uw auto of er is een aanhanger aan gekoppeld
- Er is een probleem met de wieluitlijning
- Uw voertuig helt zwaar over naar één kant
- Uw voertuig is uitgerust met een trekhaak
- De nummerplaat is anders gemonteerd dan op de oorspronkelijke locatie
- Er bevindt zich een persoon, dier of voorwerp boven of onder de ultrasoon-sensor wanneer Parking Assist wordt geactiveerd
- De parkeerplaats is gebogen of diagonaal
- Er bevindt zich een obstakel zoals een persoon, dier of object (vuilnisbak, fiets, motor, winkelwagen, smalle pilaar enz.) in de buurt van de parkeerplaats
- Er bevindt zich een ronde of smalle pilaar, of een pilaar omringd door objecten zoals een brandblusser, enz. in de buurt van de parkeerplaats
- Het wegdek is hobbelig (stoeprand, verkeersdrempel, enz.)
- Als de weg glad of hellend is
- De parkeerplaats bevindt zich in de buurt van een voertuig met een hogere bodemvrijheid of groot voertuig, zoals een vrachtwagen, enz.
- De parkeerplaats is hellend
- Er waait een sterke wind
- Gebruik van het systeem op oneffen wegen, onverharde wegen, door struikgewas, enz.
- De prestaties van de ultrasoonsensor worden beïnvloed door extreem warm of koud weer
- De ultrasoonsensor is bedekt met sneeuw of water
- Er is een object in de buurt dat ultrasone golven genereert
- Bij de aanwezigheid van afstanden bedieningen of mobiele telefoons de buurt van de sensor
- Uw auto wordt beïnvloed door de Parking Distance Warning van een ander voertuig
- De sensor is verkeerd gemonteerd of gepositioneerd door een botsing met de bumper
- Wanneer de ultrasoonsensor de volgende objecten niet kan detecteren:
 - Smalle voorwerpen als touwen, kettingen enz.
 - Voorwerpen die kleiner zijn dan 100 cm in lengte en smaller dan 14 cm in doorsnede.
 - Voorwerpen die de hoogfrequente signalen van de sensor absorberen, zoals kleding, sponsachtige materialen en sneeuw.

Parking Assist werkt onder de volgende omstandigheden mogelijk niet normaal:

- Parkeren op hellingen



Parkeer handmatig bij het parkeren op hellingen.

- Parkeren in de sneeuw



Sneeuw kan de werking van de sensor belemmeren, of de Parking Assist kan wegvallen als de weg tijdens het parkeren glad is.

- Parkeren op een oneffen weg



De Parking Assist kan worden geannuleerd wanneer het voertuig slipt, of wanneer het voertuig niet kan bewegen vanwege de toestand van de weg, zoals kiezelstenen of steenbrokken.

- Parkeren achter een vrachtwagen



Gebruik geen Parking Assist rond auto's met een hogere bodemvrijheid, zoals een bus, vrachtwagen, enz. Het kan leiden tot een ongeluk.

- Parkeren bij een zuil



De prestaties van de Parking Assist kunnen afnemen wanneer er een pilaar of een zuil in de buurt van de parkeerplaats omringd is door voorwerpen zoals een brandblusser.

- Diagonaal parkeren



De Parking Assist kan niet diagonaal inparkeren. Zelfs als uw voertuig in staat was om de parkeerplaats te betreden, gebruik het systeem dan niet omdat het systeem niet normaal kan werken.

- Het verlaten van een parkeerplaats bij een muur of parkeren in een smalle ruimte



- Voor uw veiligheid zoekt Parking Assist niet naar parkeerplaatsen die smaller zijn dan de minimaal benodigde ruimte voor het parkeren.
- Parking Assist werkt mogelijk niet goed bij het verlaten van een smalle parkeerplaats bij een muur. Controleer altijd op voetgangers, dieren en voorwerpen bij het verlaten van de parkeerplaats.

WAARSCHUWING

Neem de volgende voorzorgsmaatregelen bij het gebruik van het Parking Assist:

- De bestuurder is verantwoordelijk voor het veilig parkeren en uitrijden van de auto bij gebruik van Parking Assist.
- De bestuurder moet Parking Assist bedienen terwijl hij het rempedaal correct indrukt wanneer dat nodig is.
- Controleer altijd de omgeving bij gebruik van Parking Assist. Stel zelfs bij parkeerplaatsen die door Parking Assist zijn gezocht, zeker dat er zich geen mensen, dieren of voorwerpen op de parkeerplaats bevinden.
- Er kan zich een aanrijding voordoen als er plotseling een voetganger, dier of voorwerp verschijnt terwijl Parking Assist in werking is.

- Gebruik Parking Assist niet onder invloed van alcohol.
- Plaats uw handen niet tussen de spaken van het stuurwiel terwijl het automatisch wordt bediend. Het kan een ongeluk veroorzaken.
- Parking Assist werkt mogelijk niet normaal als de velgen van het voertuig moeten worden uitgelijnd, bijvoorbeeld wanneer het voertuig naar één kant overhelt. We adviseren u de auto te laten controleren door een officiële HYUNDAI-dealer.
- Gebruik het systeem alleen op een parkeerplaats die groot genoeg is om het voertuig veilig te kunnen verplaatsen.
- Parking Assist kan werken als de Parkeer-/weergaveknop (P) wordt ingedrukt terwijl het voertuig wordt stilgezet. Pas op dat u niet onbedoeld op de knop drukt.
- Rijd nooit te snel wanneer u Parking Assist gebruikt. Rijd altijd voorzichtig om onverwachte en plotselinge situaties te voorkomen.
- Rijd langzaam naar voren of naar achteren terwijl u het rempedaal indrukt nadat het stuurwiel volledig is gedraaid met behulp van Parking Assist.



OPMERKING

Als de waarschuwing voor de 3e fase (continue pieptoon) van de Forward/Reverse Parking Distance Warning tijdens de werking van Parking Assist klinkt, betekent dit dat het gedetecteerde obstakel zich dicht bij uw voertuig bevindt. Zorg ervoor dat er zich geen voetgangers, dieren of voorwerpen in de buurt van uw voertuig bevinden.

VERKLARING VAN CONFORMITEIT (INDIEN VAN TOEPASSING)

- Voor Oekraïne



UA RF: 1APTV H5TR

справжнім (найменування виробника) заявляє, що тип радіобладнання (позначення типу радіобладнання) відповідає Технічному регламенту радіобладнання;

повний текст декларації про відповідність доступний на веб-сайті за такою адресою:
www.aptiv.com/automotive-homologation

OANATEL118

- Voor Ghana

NCA approved: ZRO-M8-7E3-249

OANATEL119

- Voor Republiek Zuid-Afrika



TA-2019/1524

ICASA

APPROVED

OANATEL120

- Voor Servië



И61819

OANATEL121

- Voor Paraguay



CONATEL

NR: 2019-12-I-0671

OANATEL122

- Voor Maleisië



- Voor Singapore

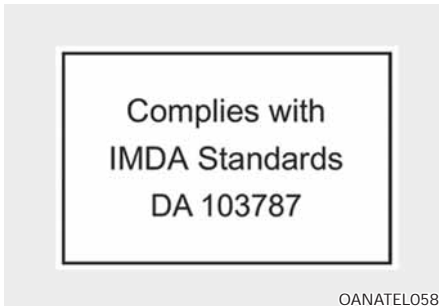

- Voor Europa en CE-gecertificeerde landen

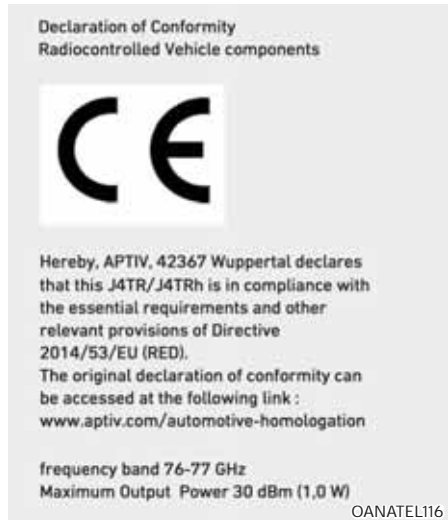

8. Noodsituaties

Waarschuwingssnipperlicht.....	8-3
Wat te doen in een noodgeval tijdens het rijden.....	8-4
Als de motor afslaat tijdens het rijden.....	8-4
Als de motor afslaat op een kruispunt of splitsing.....	8-4
Als u tijdens het rijden een lekke band krijgt.....	8-4
Als de motor niet gestart kan worden.....	8-5
Als de motor niet of langzaam ronddraait.....	8-5
Als de motor normaal ronddraait maar niet aanslaat.....	8-5
Starten met een hulpaccu.....	8-6
Als de motor oververhit raakt.....	8-9
Controlesysteem lage bandenspanning (TPMS).....	8-11
Resetprocedure TPMS.....	8-11
Controlesysteem lage bandenspanning.....	8-13
Waarschuwinglampje lage bandenspanning.....	8-14
Waarschuwinglampje positie lage bandenspanning en aanduiding bandenspanning.....	8-14
Controlelampje storing TPMS (Controlesysteem lage bandenspanning).....	8-15
Een wiel verwisselen met TPMS.....	8-16
Lekke band (met reservewiel).....	8-17
Krik en gereedschap.....	8-17
Banden verwisselen.....	8-18
Kriklabel.....	8-22
EU conformiteitsverklaring voor krik.....	8-23
Lekke band (met bandenreparatieset).....	8-27
Introductie.....	8-27
Aanwijzingen voor een veilig gebruik van de bandenreparatieset.....	8-28
Onderdelen van de bandenreparatieset.....	8-29
Gebruik van de bandenreparatieset.....	8-30
Afdichtingsmiddel verdelen.....	8-32
Controleren van de bandenspanning.....	8-32
Slepen.....	8-33
Slepen.....	8-33
Afneembare trekhaak.....	8-34
Slepen in een noodgeval.....	8-35

Nooduitrusting	8-37
Brandblusser	8-37
Eerstehulpset	8-37
Gevarendriehoek	8-37
Bandenspanningsmeter	8-37
Pan-Europees eCall-systeem	8-38
Informatie over gegevensverwerking	8-40
Pan-Europees eCall-systeem	8-42

WAARSCHUWINGSKNIPPERLICHT



De alarmknipperlichten dienen ervoor om de overige weggebruikers te waarschuwen om extra voorzichtigheid in acht te nemen bij het naderen, inhalen of passeren van uw auto.

Ze dienen te worden gebruikt in noodsituaties of als de auto aan de kant van de weg tot stilstand is gekomen.

Druk op de schakelaar van de alarmknipperlichten om de alarmknipperlichten in of uit te schakelen. Het maakt daarbij niet uit in welke stand het contact staat. De schakelaar zorgt ervoor dat alle knipperlichten geactiveerd worden.

- De alarmknipperlichten werken ongeacht of de motor draait of niet.
- De richtingaanwijzers werken niet wanneer de alarmknipperlichten ingeschakeld zijn.

WAT TE DOEN IN EEN NOODGEVAL TIJDENS HET RIJDEN

Als de motor afslaat tijdens het rijden

- Laat de auto geleidelijk uitrollen en blijf daarbij rechthoekig rijden. Probeer de auto op een veilige plaats tot stilstand te brengen.
- Schakel de alarmknipperlichten in.
- Probeer nogmaals de motor te starten. We adviseren u contact op te nemen met een officiële HYUNDAI-dealer als de motor niet start.

Als de motor afslaat op een kruispunt of splitsing.

Zet de selectiehendel in stand N (neutraal) en duw de auto naar een veilige plaats als de motor afslaat op een kruising of splitsing. Verlies hierbij de veiligheid niet uit het oog.

Als u tijdens het rijden een lekke band krijgt

Als tijdens het rijden een band leegloopt:

- Laat het gaspedaal los en verminder vaart terwijl u rechthoekig blijft rijden. Trap niet direct het rempedaal in en probeer ook niet direct naar de kant van de weg te sturen, omdat u hierdoor de controle over de auto zou kunnen verliezen en een ongeval zou kunnen veroorzaken. Rem voorzichtig zodra de snelheid zo laag is dat u dat veilig kunt doen en zet de auto aan de kant van de weg. Zet de auto zoveel mogelijk aan de kant van de weg en parkeer op een stevige, vlakke ondergrond. Parkeer niet in de middenberm als u op een snelweg rijdt met gescheiden rijbanen.
- Druk, als de auto tot stilstand is gekomen, de toets van de alarmknipperlichten in, zet de selectiehendel in stand P (parkeren, bij een auto met automatische transmissie/Double clutch-transmissie) of neutraal (bij een auto met handgeschakelde versnellingsbak), activeer de parkeerrem en zet het contact in stand LOCK/OFF.
- Laat alle inzittenden uitstappen. Laat iedereen uitstappen aan die zijde van de auto die van het langrijdende verkeer afgewend is.
- Volg bij het vervangen van een lekke band de aanwijzingen in dit hoofdstuk.

ALS DE MOTOR NIET GESTART KAN WORDEN

Als de motor niet of langzaam ronddraait

- Zet de selectiehandel in stand N (neutraal) of stand P (parkeren) als de auto is uitgerust met een automatische transmissie/Double clutch-transmissie. De motor start alleen als de selectiehandel in stand N (neutraal) of stand P (parkeren) staat.
- Controleer of de accuklemmen schoon zijn en goed vastzitten.
- Schakel de interieurverlichting aan. Als de interieurverlichting zwakker gaat branden of uitgaat als u de startmotor bedient, is de accu te ver ontladen.

Probeer de auto niet aan te slepen of aan te duwen. Dat kan schade aan uw auto veroorzaken. **Zie de instructies voor "Starten met hulpaccu" in dit hoofdstuk.**



OPMERKING

Als de auto aangesleept of aangeduwd wordt, kan de katalysator overbelast worden wat kan resulteren in schade aan het emissieregelsysteem.

Als de motor normaal ronddraait maar niet aanslaat

- Controleer het brandstofniveau en vul indien nodig brandstof bij.

Als de motor nog steeds niet start, neem dan telefonisch contact op met een officiële HYUNDAI-dealer voor hulp.

STARTEN MET EEN HULPACCU

Starten met een hulpaccu kan gevaarlijk zijn als dit niet op de juiste manier gebeurt. Volg de procedures voor het starten met een hulpaccu in dit hoofdstuk om te voorkomen dat u ernstig letsel oploopt of de auto beschadigd raakt. Wij adviseren u met klem om een monteur of de wegenwacht te raadplegen als u twijfelt over het op de juiste manier starten met een hulpaccu.



WAARSCHUWING

Volg altijd onderstaande voorzorgsmaatregelen bij het werken in de buurt van of aan de accu om **ERNSTIG LETSEL** of **DE DOOD** te voorkomen:



Lees de aanwijzingen voor het omgaan met de accu zorgvuldig door en volg ze nauwkeurig op.



Draag een veiligheidsbril om uw ogen tegen wegsplattend zuur te beschermen.



Houd open vuur, vonken en rokende materialen uit de buurt van de accu.



Er bevindt zich altijd wat van het zeer licht ontvlambare waterstof in de accucellen. Dit kan ontploffen.



Houd accu's buiten het bereik van kinderen.



Accu's bevatten zwavelzuur dat uitermate corrosief is. Laat accuzuur niet in contact komen met uw ogen, huid of kleding.

Spoel uw ogen gedurende ten minste 15 minuten en roep onmiddellijk medische hulp in wanneer u zuur in uw ogen krijgt. Was uw huid grondig wanneer deze in aanraking komt met zuur. Roep onmiddellijk medische hulp in wanneer u pijn of een brandend gevoel heeft.

- Bij het optillen van een accu met een kunststof behuizing kan door de druk accuzuur naar buiten komen. Houd bij het optillen uw handen aan de zijkant van de accu.
- Probeer uw auto niet met een hulpaccu te starten als de lege accu bevroren is.
- Laad **NOOIT** een accu bij terwijl de accukabels nog aangesloten zijn.
- Het ontstekingsstelsel werkt met hoogspanning. Raak deze onderdelen **NOOIT** aan als de motor draait of als het contact in stand ON staat.
- Voorkom dat de startkabel (+) en (-) elkaar raken. Anders kunnen vonken ontstaan.
- De accu kan scheuren of exploderen wanneer u een ontladen of bevroren accu start met behulp van een hulpaccu.

AANWIJZING

Om schade aan uw auto te voorkomen:

- Gebruik alleen een 12Vvoedingsbron (accu of startbooster) om de auto met een hulpaccu te starten.
- Probeer uw auto niet aan te duwen.

i Informatie



Een onjuist afgevoerde accu kan schadelijk zijn voor het milieu en voor uw gezondheid. Zorg ervoor dat de accu volgens de wettelijke voorschriften wordt afgevoerd.

Startprocedure met behulp van een hulpaccu

1. Plaats de auto's zo dicht bij elkaar dat de startkabels de afstand tussen de accu's kunnen overbruggen, maar zorg ervoor dat de auto's elkaar niet raken.
2. Voorkom te allen tijde dat u in aanraking komt met ventilatoren of andere bewegende onderdelen, ook al draaien de motoren niet.
3. Schakel alle elektrische verbruikers, zoals het audiosysteem, de verlichting, de airconditioning, enz. uit. Zet de selectiehendel in stand P (Parkeren, bij een auto met automatische transmissie/Double clutch-transmissie) of de neutraal (bij een auto met handgeschakelde transmissie) en activeer de parkeerrem. Zet de motor van beide auto's UIT.

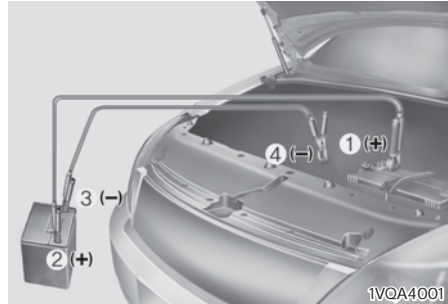

4. Sluit de startkabels aan in de volgorde die in de afbeelding is aangegeven. Sluit eerst de ene startkabel aan op de rode, positieve (+) hulpstartaansluiting van uw auto (1).
 5. Sluit het andere uiteinde van de startkabel aan op de rode, positieve (+) pool van de accu/hulpstartaansluiting van de andere auto (2).
 6. Sluit de tweede startkabel aan op de zwarte, negatieve (-) pool van de accu/massa van de andere auto (3).
 7. Sluit het andere uiteinde van de tweede startkabel aan op de zwarte, negatieve (-) pool van de massa van uw auto (4).
- Zorg ervoor dat de startkabels uitsluitend contact maken met de juiste accupolen of hulpstartaansluitingen of de juiste massa. Leun bij het aansluiten niet over de accu.
8. Start de motor van de auto met de hulpaccu en laat deze enkele minuten met ongeveer 2.000 omw/min draaien. Start vervolgens uw auto.

Als uw auto na enkele pogingen nog niet start, is er mogelijk wat anders aan de hand. Roep in dat geval deskundige hulp in. Laat uw auto controleren door een officiële HYUNDAI-dealer als de oorzaak van de lege accu niet duidelijk is.

Neem de startkabels los in exact de omgekeerde volgorde van aansluiten:

1. Neem de startkabel los van de zwarte, negatieve (-) pool van de massa van uw auto (4).
2. Neem het andere uiteinde van de startkabel los van de zwarte, negatieve (-) pool van de accu/massa van de andere auto (3).
3. Neem de tweede startkabel los van de rode, positieve (+) pool van de accu/hulpstartaansluiting van de andere auto (2).
4. Neem het andere uiteinde van de startkabel los van de rode, positieve (+) hulpstartaansluiting van uw auto (1).

ALS DE MOTOR OVERVERHIT RAAKT

Als uw temperatuurmeter een te hoge temperatuur aangeeft, als u een vermogensverlies bespeurt of wanneer u luid kloppende of pingelende geluiden hoort, is de motor waarschijnlijk oververhit geraakt. Als dat gebeurt moet

1. De auto zo snel mogelijk op een veilige plaats tot stilstand brengen.
2. Zet de selectiehendel in stand P (Parkeren, bij een auto met automatische transmissie/Double clutch-transmissie) of de neutraal (bij een auto met handgeschakelde transmissie/Double clutch-transmissie) en activeer de parkeerrem. De airconditioning uitschakelen als deze ingeschakeld is.
3. Zet de motor uit als er koelvloeistof onder de auto uitloopt of stoom onder de motorkap vandaan komt. Open de motorkap niet zolang er nog koelvloeistof onder de auto uitloopt of stoom onder de motorkap vandaan komt. Laat de motor draaien als er geen koelvloeistof of stoom te zien is en controleer of de koelventilator draait. Zet de motor uit als de koelventilator niet draait.



WAARSCHUWING

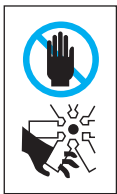

Voorkom ernstig letsel en zorg ervoor dat uw handen, kleding en gereedschap niet in aanraking komen met bewegende onderdelen zoals de koelventilator en de aandrijfriem als de motor draait.

4. Controleer de radiator en de slangen op koelvloeistoflekkage en kijk onder de auto of er koelvloeistof te zien is. (Als de airconditioning ingeschakeld was, is het normaal dat er water onder de auto uitloopt als u de auto tot stilstand brengt.)
5. Zet de motor onmiddellijk uit als er koelvloeistof lekt en neem contact op met een officiële HYUNDAI- dealer.



WAARSCHUWING



Verwijder de radiator dop of de aftapplug **NOOIT** als de motor en de radiator nog heet zijn. Er kan hete koelvloeistof en stoom ontsnappen, waardoor er ernstig letsel kan ontstaan.

Zet de motor uit en wacht tot deze is afgekoeld. Verwijder de radiator dop uiterst voorzichtig. Wikkel een dikke doek rond de dop en draai hem voorzichtig linksom tot de eerste aanslag. Ga een stukje achteruit wanneer de druk van het koelsysteem af gaat. Pas als u zeker weet dat er geen overdruk meer is, drukt u de dop met de doek in en draait u hem verder linksom om hem te verwijderen.

6. Wacht tot de motortemperatuur weer normaal is als u de oorzaak van de oververhitting niet kunt vinden. Vul het koelvloeistofreservoir voorzichtig bij tot het merkteken halverwege als het koelvloeistofniveau te laag is.
7. Rijd voorzichtig verder en wees alert op verdere tekenen van oververhitting. We adviseren u contact op te nemen met een officiële HYUNDAI-dealer als de motor opnieuw oververhit raakt voor hulp.

AANWIJZING

- **Als er veel koelvloeistof verdwenen is, duidt dit op een lekkage in het koelsysteem en adviseren we u contact op te nemen met een officiële HYUNDAI-dealer.**
- **Wanneer de motor oververhit raakt door te weinig koelvloeistof kan het plotseling bijvullen van koelvloeistof barsten in de motor veroorzaken. Vul koelvloeistof langzaam en in kleine hoeveelheden bij om schade te voorkomen.**

CONTROLESYSTEEM LAGE BANDENSPANNING (TPMS, INDIEN VAN TOEPASSING)



- (1) Waarschuwingslampje lage bandenspanning/Controlelampje storing TPMS
- (2) Waarschuwingslampje lage bandenspanning (Getoond op het LCD-display)
- (3) TPMS SET Toets

Het TPMS op deze auto bewaakt en vergelijkt de rolradius en de rotatie eigenschappen van elk wiel en elke band tijdens het rijden. En het controleert of een band een duidelijk te lage bandenspanning heeft.

U dient het systeem te resetten door de toets TPMS SET overeenkomstig de procedure in te drukken en de actuele bandenspanning op te slaan.

Daarna zal, als een of meerdere banden een te lage spanning hebben, het controlelampje lage bandenspanning gaan branden en wordt er een melding weergegeven op het instrumentenpaneel. (indien van toepassing).

Verder zal bij een storing in het TPMS het controlelampje storing TPMS gaan branden.

Resetprocedure TPMS

In onderstaande gevallen moet u het TPMS resetten.

- Na het repareren of vervangen van banden (of velgen)
- Na het verwisselen van de banden
- Na het op spanning brengen van de banden
- Als het controlelampje lage bandenspanning brandt
- Na het vervangen van de wielophanging of het antiblokkeersysteem



1. Parkeer de auto op een stevige en vlakke ondergrond.
2. Breng de banden op de juiste spanning zoals aangegeven op het voertuigplaatje of het banden-spanningslabel op de middenstijl aan bestuurderszijde.
3. Start de motor en houd de toets TPMS SET gedurende ongeveer drie seconden ingedrukt om het TPMS te resetten. De resetprocedure wordt automatisch voltooid.
4. Controleer of het controlelampje lage bandenspanning uitgaat nadat het vier seconden heeft geknipperd. Controleer, als de auto is uitgerust met een controlepaneel, of de melding 'Bandenspanningen opgeslagen (Tire pressures stored)' wordt weergegeven op het instrumentenpaneel.
5. Rijd na het resetten van het TPMS ongeveer 20 minuten met de auto om de nieuwe bandenspanning in het systeem op te slaan.

- * Herhaal stap 3 als het controlelampje lage bandenspanning gaat branden. Bij het resetten van het TPMS wordt de huidige bandenspanning opgeslagen als de standaard bandenspanning.

OPMERKING

- Als u TPMS reset zonder de banden op de juiste spanning te brengen, geeft het systeem u mogelijk niet de juiste informatie, ook al hebben de banden een veel te lage spanning. U moet controleren of de bandenspanning juist is voordat u het TPMS reset.
- Het TPMS werkt mogelijk niet goed als u TPMS niet reset wanneer dit wel zou moeten.
- Als u de resettoets TPMS indrukt tijdens het rijden wordt de TPMS-resetprocedure niet uitgevoerd. U moet de resettoets TPMS indrukken als de auto volledig tot stilstand gekomen is.
- De bandenspanning moet gecontroleerd worden en indien nodig op de juiste waarde worden gebracht als de banden koud zijn.

Een koude band houdt in dat de auto gedurende 3 uur heeft stilgestaan of niet meer dan 1,6 km heeft gereden gedurende deze periode.

Controlesysteem lage bandenspanning



WAARSCHUWING

Een te hoge of een te lage bandenspanning reduceert de levensduur van de banden, beïnvloedt de handling van de auto in negatieve zin en kan tot onverwachte bandproblemen leiden, waardoor u de controle over de auto kunt verliezen met een ongeval tot gevolg.

Controleer iedere maand bij koude banden of de bandenspanning van alle banden, inclusief het reservewiel (indien van toepassing), overeenkomt met de aanbevolen spanning op het voertuigplaatje of het bandenspanningslabel. (Als de bandenmaat van uw auto niet overeenkomt met de bandenmaat op het voertuigplaatje of het bandenspanningslabel, dient u de juiste spanning voor deze banden te bepalen.)

Voor extra beveiliging is uw auto uitgerust met een controlesysteem lage bandenspanning (TPMS) dat ervoor zorgt dat een waarschuwinglampje lage bandenspanning gaat branden wanneer de bandenspanning van een of meerdere band(en) aanmerkelijk te laag is. Wanneer het waarschuwinglampje lage bandenspanning brandt, dient u de auto dus stil te zetten, de banden zo snel mogelijk te controleren en ze op de juiste spanning te brengen. Rijden op banden waarvan de bandenspanning te laag is, heeft oververhitte en mogelijk beschadigde banden tot gevolg.

Te lage bandenspanning levert een hoger brandstofverbruik op, verkort de levensduur van de banden en heeft mogelijk invloed op de rijeigenschappen van de auto en de remweg.

Het TPMS dient niet ter vervanging van onderhoud van de banden te worden gebruikt. Het is de verantwoordelijkheid van de bestuurder dat de banden op de juiste spanning zijn, ook al is de bandenspanning nog niet zo laag dat het waarschuwinglampje lage bandenspanning gaat branden.

Uw auto is tevens uitgerust met een controlelampje storing TPMS dat aangeeft wanneer het systeem niet goed werkt. Het controlelampje storing TPMS is gecombineerd met het waarschuwinglampje lage bandenspanning. Wanneer door het systeem een storing wordt gedetecteerd, knippert het waarschuwinglampje gedurende ongeveer een minuut en blijft daarna branden. Elke keer dat de auto wordt gestart, blijft deze volgorde optreden, zolang de storing aanwezig is.

Wanneer het controlelampje storing brandt, kan het systeem mogelijk niet naar behoren een te lage bandenspanning vaststellen. Storingen in het TPMS kunnen door verschillende oorzaken ontstaan, waaronder het plaatsen, vervangen of wisselen van banden of velgen waardoor het TPMS niet goed werkt.

Controleer na het vervangen van een of meerdere band(en) of velg(en) het controlelampje storing TPMS om ervoor te zorgen dat het TPMS goed werkt.

AANWIJZING

Als een van de onderstaande gebeurt, raden we u aan het systeem te laten controleren bij een officiële HYUNDAI-dealer.

1. Het waarschuwingslampje lage bandenspanning/controlelampje storing TPMS gaat niet gedurende 3 seconden branden nadat het contact in stand ON is gezet of de motor is gestart.
2. Controlelampje storing de TPMS blijft branden nadat hij circa 1 minuut heeft geknipperd.
3. De waarschuwingslampje positie lage bandenspanning blijft branden.



Waarschuwingslampje lage bandenspanning

Waarschuwingslampje positie lage bandenspanning en aanduiding bandenspanning

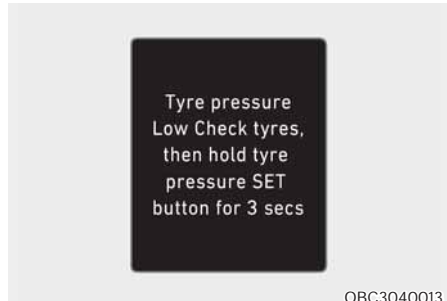

Wanneer de waarschuwingslampjes van het controlesysteem lage bandenspanning branden (en Waarschuwingsbericht weergegeven op het LCD-display op het bedieningspaneel), is de bandenspanning van een of meerdere band(en) te laag. Het waarschuwingslampje positie lage bandenspanning geeft aan welke band een te lage bandenspanning heeft.

Wanneer een van deze waarschuwingslampjes gaat branden, verminder dan onmiddellijk snelheid, vermijd scherp aansnijden van bochten en anticipeer op een langere remweg. Zet de auto zo snel mogelijk stil en controleer de banden. Breng de banden op de juiste spanning zoals aangegeven op het voertuigplaatje of het banden-spanningslabel op de middenstijl aan bestuurderszijde. Reset het TPMS vervolgens volgens de resetprocedure voor het TPMS.

Vervang de band met een te lage bandenspanning door het reservewiel als u geen tankstation kunt bereiken of als de band lek is.

Het waarschuwingslampje lage bandenspanning blijft branden en het controlelampje storing TPMS knippert mogelijk gedurende ongeveer 1 minuut en blijft vervolgens branden tot de band met de lage bandenspanning is gerepareerd en onder de auto is gemonteerd.

**OPMERKING**

Mogelijk gaat het waarschuwingslampje lage bandenspanning in de winter of bij koud weer branden als de banden bij warm weer op de aanbevolen spanning zijn gebracht. Het betekent niet dat uw TPMS defect is, omdat de lagere temperatuur een evenredig lagere bandenspanning tot gevolg heeft.

Controleer de bandenspanning en stel deze af wanneer u van een warm gebied naar een koud gebied of vice versa rijdt, of wanneer de buitentemperatuur aanmerkelijk toe- of afneemt.

Reset het TPMS vervolgens volgens de resetprocedure voor het TPMS.

Het TPMS wordt mogelijk niet goed gekalibreerd in de volgende omstandigheden.

- U hebt het TPMS niet op de juiste manier gereset.
- U gebruikt geen originele banden.
- U rijdt op een besneeuwd of glad wegdek.
- U accelereert of vertraagt snel of verdraait het stuurwiel.
- U rijdt te langzaam of te hard.
- De banden zijn zwaar en ongelijkmatig belast.
- Er wordt een reservewiel gebruikt of er zijn sneeuw- kettingen gemonteerd.

**WAARSCHUWING**

Schade door lage bandenspanning

Een te lage bandenspanning zorgt ervoor dat de auto instabiel wordt en kan ervoor zorgen dat u de controle over de auto verliest en dat de remweg wordt verlengd.

Doorrijden op banden met een te lage spanning heeft oververhitte en defecte banden tot gevolg.



**Controlelampje
storing TPMS
(Controlesysteem
Lage Bandenspanning)**

Het controlelampje storing TPMS gaat branden nadat het ongeveer 1 minuut heeft geknipperd wanneer er een probleem is met het controlesysteem lage bandenspanning (TPMS).

We raden u aan het systeem door een officiële HYUNDAI-dealer na te laten kijken.

AANWIJZING

Als er een storing is van het TPMS, zal de waarschuwingslampje positie lage bandenspanning niets weergegeven, zelfs wanneer de auto een te zacht opgepompte band heeft.

Een wiel wisselen met TPMS

Bij een lekke band gaan de waarschuwingslampjes lage bandenspanning en positie lage bandenspanning branden. Wij adviseren om een lekke band zo snel mogelijk door een erkende HYUNDAI-dealer te laten repareren of de lekke band door het reservewiel te vervangen.



OPMERKING

Gebruik nooit een niet door HYUNDAI goedgekeurd banden- reparatiemiddel om de band met een te lage spanning te repareren.

U kunt de bandenspanning niet beoordelen door alleen naar de banden te kijken. Gebruik altijd een bandenspanningsmeter van een goede kwaliteit om de bandenspanning te meten. Een band die warm is (door het rijden), heeft een hogere bandenspanning dan een band die koud is.

Een koude band houdt in dat de auto gedurende 3 uur heeft stilgestaan of niet meer dan 1,6 km heeft gereden gedurende deze periode.

Laat de band afkoelen alvorens de bandenspanning te meten. Zorg er altijd voor dat de band koud is alvorens deze op de aanbevolen spanning te brengen.



WAARSCHUWING

- Het TPMS waarschuwt niet voor ernstige en plotselinge schade aan de banden veroorzaakt door externe factoren, zoals spijkers en dergelijke.
- Als de auto instabiel aanvoelt, haal dan onmiddellijk uw voet van het gaspedaal, trap het rempedaal licht in en breng uw auto op een veilige plaats tot stilstand.



WAARSCHUWING

Het aanpassen, wijzigen of uitschakelen van onderdelen van het controlesysteem lage bandenspanning (TPMS) verhindert mogelijk dat de bestuurder door het systeem wordt gewaarschuwd over een te lage bandenspanning en/of storingen in het TPMS. Door het aanpassen, wijzigen of uitschakelen van onderdelen van het controlesysteem lage bandenspanning (TPMS) vervalt mogelijk de garantie voor dat deel van de auto.



WAARSCHUWING

Europa

- Breng geen veranderingen aan de auto aan; het kan de TPMS-functie verstoren.
 - De velgen op de markt hebben geen TPMS-sensor. Voor uw veiligheid raden wij u aan om originele onderdelen van een officiële HYUNDAI-dealer te gebruiken voor vervanging.
 - Als u op de markt verkrijgbare velgen gebruikt, gebruik dan een TPMS-sensor die is goedgekeurd door een HYUNDAI-dealer of het equivalent daarvan dat voor uw voertuig is goedgekeurd.
 - Als uw voertuig niet is uitgerust met een TPMS-sensor of als TPMS niet goed werkt, is het mogelijk dat de periodieke voertuiginspectie in uw land mislukt.
- * Alle voertuigen die in de onderstaande periode op de Europese markt worden verkocht moeten zijn uitgerust met TPMS.
- Nieuw automodel:
1 nov. 2012 ~
 - Huidig automodel:
1 nov. 2014~ (Gebaseerd op voertuigregistraties)

LEKKE BAND (MET RESERVEWIEL, INDIEN VAN TOEPASSING)



WAARSCHUWING

Verwisselen van een band kan gevaarlijk zijn. Volg de instructies in dit gedeelte bij het wisselen van een band om het risico van ernstig letsel of de dood te vermijden



OPMERKING

Pak de krikslinger niet vast bij het vlakke gedeelte. Het vlakke gedeelte heeft scherpe randen die snijwonden kunnen veroorzaken.

Krik en gereedschap



- (1) Krikslinger
- (2) Krik
- (3) Wielmoersleutel

De krik, de krikslinger, de wielmoersleutel en trekhaak zijn opgeborgen in de bagageruimte onder het afdekpaneel. (indien van toepassing)



OLF064031N

De krik is uitsluitend bedoeld voor het verwisselen van een wiel.

Draai de vleugelbout waarmee het reservewiel bevestigd is linksom om het reservewiel te kunnen verwijderen.

Berg het reservewiel in dezelfde ruimte op en zet het vast door de vleugelbout rechtsom te draaien.

Om te voorkomen dat het reservewiel en gereedschap rammelende bijgeluiden gaat veroorzaken, moeten ze op de juiste locatie worden opgeborgen.



OLF064005

Als het moeilijk is om met de hand de bevestigingsbout van het wiel los te draaien, kunt u deze eenvoudig losdraaien met behulp van de krikslinger.

1. Plaats de krikslinger (1) op de bevestigingsbout van het wiel.
2. Draai de bevestigingsbout van het wiel met de krikslinger linksom.

Banden verwisselen



WAARSCHUWING

De auto kan van de krik afglijden of rollen, waardoor u of omstanders ernstig letsel zouden kunnen oplopen. Neem de volgende veiligheidsvoorzorgsmaatregelen:

- Ga niet onder een auto liggen die wordt ondersteund door een krik.
- Vervang een band **NOOIT** op de rijbaan. Zet de auto **ALTIJD** helemaal naast de weg op een vlakke, stevige ondergrond wanneer u een band gaat verwisselen. Bel de wegenwacht voor hulp wanneer u de auto niet op een vlakke, stevige ondergrond naast de weg kunt zetten.
- Gebruik de met de auto meegeleverde krik.
- Plaats de krik **ALTIJD** onder de speciale kriksteunpunten en **NOOIT** onder de bumpers of andere onderdelen bij het opkrikken van de auto.
- Start de motor niet en laat hem niet draaien zolang de auto is opgekrikt.
- Zorg dat er niemand meer in de auto aanwezig als deze wordt opgekrikt.
- Gebruik de met de auto meegeleverde krik.

Volg deze stappen bij het verwisselen van een band van uw auto:

1. Parkeer de auto op een stevige en vlakke ondergrond.
2. Zet de selectiehandel in stand P (parkeeren, bij een auto met automatische transmissie/Double clutch-transmissie) of neutraal (bij een auto met handgeschakelde versnellingsbak), activeer de parkeerrem en zet het contact in stand LOCK/OFF.
3. Druk op de toets van de alarmknipperlichten.
4. Neem de wielmoersleutel, de krik, de kriklinger en het reservewiel uit de auto.



OBC3080005

[A]: Blokken

5. Plaats blokken voor en achter het wiel dat zich diagonaal tegenover het te verwisselen wiel bevindt.



OBC3080006

6. Draai de wielmoeren linksom een slag los in de volgorde die hierboven is aangegeven. Verwijder de wielmoeren niet voordat het wiel los van de grond is.



7. Plaats de krik onder het speciale kriksteunpunt onder het chassis dat zich het dichtst bij het te verwisselen wiel bevindt. De kriksteunpunten zijn op het chassis gelaste platen met twee inkepingen en twee deukjes. Plaats de krik nooit onder een ander onderdeel van de auto. Anders kan er schade aan de dorpellijst ontstaan of andere delen van het voertuig.

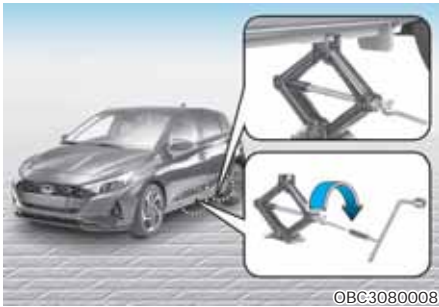

8. Steek de krikslinger in de krik en draai de slinger rechtsonder totdat het wiel net van de grond loskomt. Controleer of de auto stabiel op de krik staat.

9. Draai de wielmoeren los met de wielmoersleutel en verwijder ze met de hand. Verwijder het wiel van de tapeinden en leg het wiel plat neer op een plaats waar het niet in de weg ligt. Verwijder vuil en andere verontreinigingen van de tapeinden, de pasvlakken en het wiel.
10. Plaats het reservewiel op de tapeinden in de naaf.
11. Draai de wielmoeren met de hand vast op de tapeinden met de afgeschuinde zijde naar het wiel toe.
12. Laat de auto zakken door de krikslinger linksom te draaien.



13. Draai de wielmoeren in de aangegeven volgorde vast met de wielmoersleutel. Controleer nogmaals of alle wielmoeren vastgedraaid zijn. Laat na het verwisselen van een band zo snel mogelijk een officiële HYUNDAI-dealer de wielmoeren met het juiste aanhaalmoment vastzetten. **De wielmoeren moeten vastgedraaid worden met 11 - 13 Kgf·m (79-94 lbf.ft, 107-127N.m).**

Controleer de bandenspanning als u over een bandenspanningsmeter beschikt (zie voor de juiste bandenspanning "Banden en velgen" in hoofdstuk 2). Rijd langzaam naar het dichtstbijzijnde tankstation en breng de band op de juiste spanning als de bandenspanning te laag of te hoog is. Plaats na het controleren van de bandenspanning of het op spanning brengen altijd het ventieldopje. Als het ventieldopje niet teruggeplaatst wordt, kan er lekkage ontstaan. Koop zo snel mogelijk een nieuw ventieldopje en plaats dit als u een dopje verloren bent. Zet na het verwisselen van een band de lekke band goed vast en berg de krik en het gereedschap op de juiste plaats op.

AANWIJZING

- Controleer na het plaatsen van het reserve wiel zo spoedig mogelijk de bandenspanning. Breng de band op de juiste spanning.
- Wanneer de banden zijn vervangen, controleer de wielmoeren dan opnieuw nadat u ongeveer 50 km hebt gereden en draai ze vast. Controleer na 1.000 km nogmaals of de wielmoeren vastzitten.



OPMERKING

De tapeinden en de wielmoeren van uw auto zijn voorzien van metrische draad. Zorg er bij het verwisselen van een wiel voor dat dezelfde moeren gebruikt worden voor het plaatsen. Wanneer de wielmoeren vervangen moeten worden, moeten moeren met dezelfde metrische draad gebruikt worden om beschadiging van de tapeinden te voorkomen en om het wiel goed vast te kunnen zetten in de naaf. We adviseren u voor hulp contact op te nemen met een officiële HYUNDAI-dealer.

Bel de wegwacht en probeer niet zelf de band te verwisselen als de krik, de wielmoeren, de tapeinden of andere uitrusting beschadigd of in slechte conditie zijn.

Gebruik van een compact reserveband (indien van toepassing)

Een compact reserveband is alleen bedoeld voor gebruik in noodgevallen. Rijd voorzichtig met een compact reserve wiel en volg altijd de veiligheidsvoorzorgsmaatregelen.



WAARSCHUWING

Voorkom het defect raken van het compacte reserveband en verlies van controle over de auto, waardoor mogelijk een ongeval kan ontstaan:

- Gebruik de compacte reserveband alleen in een noodgeval.
- Rijd **NOOIT** harder dan 80 km/h.
- Overschrijdt niet de maximale belasting van het voertuig of het laadvermogen welke op de zijkant van de reserveband is vermeld.
- Rijd niet continu met het compacte reserveband. Repareer of vervang de originele band zo spoedig mogelijk om defect raken van de reserveband te voorkomen.

Bij het rijden met een op de auto gemonteerd compact reserveband:

- Controleer de bandenspanning nadat het compacte reservewiel gemonteerd is. De compacte reserveband moet een spanning hebben van 420 kPa (60 psi).
- Het is aan te raden de auto niet in een door een automatische autowasstraat te rijden met een compact reservewiel gemonteerd.
- Gebruik dit reserveband niet onder een andere auto omdat het speciaal ontworpen is voor uw auto.
- De levensduur van de reserveband is korter dan die van een conventionele band. Controleer daarom elke keer als de reserveband gebruikt is de profiëdiepte van de band. Vervang de band als deze versleten is voor hetzelfde type en afmeting, gemonteerd op dezelfde velg.
- Gebruik niet meer dan een compact reserveband tegelijk.
- Sleep geen aanhangwagen terwijl het compacte reserveband is geïnstalleerd.

AANWIJZING

Als de originele band en velg gerepareerd zijn en weer onder de auto gemonteerd zijn, moeten de wielmoeren met het juiste aanhaalmoment worden vastgedraaid. Het juiste aanhaalmoment voor de wielmoeren is 11–13 Kgf·m (79–94 lbf·ft, 107–127N·m).



OPMERKING

Om beschadiging aan de compacte reserveband en uw auto te voorkomen:

- Rijd langzaam genoeg gezien de wegomstandigheden om gevaren, zoals putdeksels en afval, te kunnen ontwijken.
- Vermijdt het rijden over obstakels. De diameter van de compacte reserveband is kleiner dan die van een conventioneel wiel, waardoor de grondspeling ongeveer 25 mm kleiner wordt.
- Gebruik geen sneeuwkettingen op de compacte reserveband. Door de kleinere diameter zal de sneeuwketting niet juist passen.
- De compacte reserveband mag niet gebruikt worden op andere velgen en er mogen geen standaardbanden, winterbanden, wioldoppen of velgringen op de velg van het compacte reservewiel worden gemonteerd.

Kriklabel

■ Type A

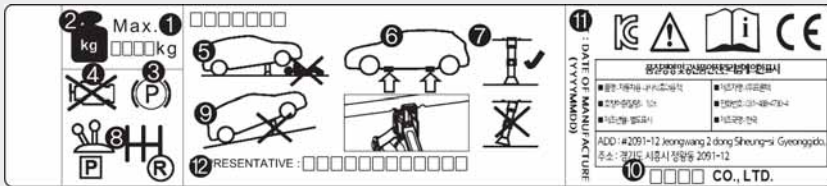

■ Type B

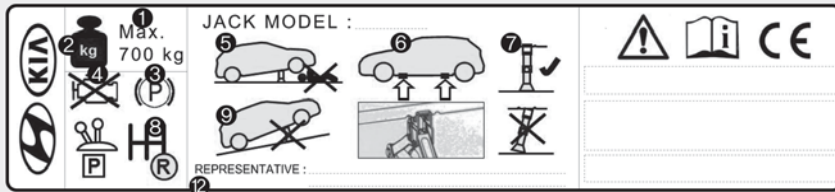

OHYK065011/OAC3N070038TU





Het werkelijkelabel op de krik in de auto kan afwijken van de afbeelding.

Meer informatie vindt u op het label op de krik.





1. Modelnaam
2. Maximaal toegestane belasting
3. Activeer de parkeerrem wanneer u de krik gebruikt.
4. Zet de motor uit wanneer u de krik gebruikt.
5. Ga niet onder een auto liggen die wordt ondersteund door een krik.
6. De aangegeven plaatsen onder de dorpel
7. Bij het ondersteunen van de auto moet de voetplaat van de krik verticaal onder het opkrikpunt worden geplaatst.
8. Zet bij auto's met een handgeschakelde versnellingsbak in de achteruit of zet bij auto's met een automatische transmissie/Double clutch-transmissie de selectiehendel in stand P.
9. Plaats de krik op een stevige, vlakke ondergrond.
10. Fabrikant krik
11. Productiedatum
12. Vertegenwoordiger van het bedrijf en het adres.

EU conformiteitsverklaring voor krik

Type A

ZERTIFIKAT ◆ CERTIFICATE ◆ 認證證書 ◆ CERTIFICADO ◆ CERTIFIKAT ◆ CERTIFICADO ◆ CERTIFICATE		
	Attestation of Conformity	
	No. M8A 057070 0031 Rev. 00	
	Holder of Certificate: Chengde Runhan Auto Accessory Co., Ltd.	
	East of High-Technological Development Zone, Chengde 067000 Hebei PEOPLE'S REPUBLIC OF CHINA	
	Product:	Mechanical jack Scissors jack
	Model(s):	09110-C8000
	Parameters:	Rated load (kg): 700 Max. height (mm): 340 Min. height (mm): 100 Lifting height with rated load (mm): 220-340 Net weight (kg): 2.2
	Tested according to:	EN 1494:2000/A1:2008
	This Attestation of Conformity is issued on a voluntary basis according to Council Directive 2006/42/EC relating to machinery. It confirms that the listed equipment (not Annex IV equipment) complies with the principal protection requirements of the directive. It refers only to the sample submitted to TÜV SÜD Product Service GmbH for testing and certification. For details see: www.tuvsud.com/ps-cert	
Test report no.:	704352006301-00	
Date,	2020-07-16	
	 (Junjie Xu)	
Page 1 of 1 After preparation of the necessary technical documentation as well as the EC declaration of conformity the required CE marking can be affixed on the product. Other relevant directives have to be observed.		
TÜV SÜD Product Service GmbH • Certification Body • Ridlerstraße 65 • 80339 Munich • Germany		
		

OBC3080031TU

ZERTIFIKAT ◆ CERTIFICATE ◆ 認證證書 ◆ СЕРТИФИКАТ ◆ CERTIFICADO ◆ CERTIFICAT		 Product Service
	Attestation of Conformity No. M8A 057070 0032 Rev. 00	
	Holder of Certificate: Chengde Runhan Auto Accessory Co., Ltd. East of High-Technological Development Zone, Chengde 057000 Hebei PEOPLE'S REPUBLIC OF CHINA	
	Product:	Mechanical jack Scissors jack
	Model(s):	09110-Q0200
	Parameters:	Rated load (kg): 700 Max. height (mm): 350 Min. height (mm): 110 Lifting height with rated load (mm): 230-350 Net weight (kg): 2.2
	Tested according to:	EN 1494:2000/A1:2008
	<small>This Attestation of Conformity is issued on a voluntary basis according to Council Directive 2006/42/EC relating to machinery. It confirms that the listed equipment (not Annex IV equipment) complies with the principal protection requirements of the directive. It refers only to the sample submitted to TÜV SÜD Product Service GmbH for testing and certification. For details see: www.tuvsud.com/ps-cert</small>	
	Test report no.:	704352006302-00
	Date,	2020-07-31
	 (Junjie Xu)	
<small>Page 1 of 1 After preparation of the necessary technical documentation as well as the EC declaration of conformity the required CE marking can be affixed on the product. Other relevant directives have to be observed.</small>		
<small>TÜV SÜD Product Service GmbH • Certification Body • Riederstraße 65 • 40339 Munich • Germany</small>		
		

OBC3080032TU

Type B

EG-Konformitätserklärung <i>EC Declaration of Conformity</i>	
Hiermit erklären wir, <i>We herewith declare,</i>	Chengde Runhan Auto Accessory Co., Ltd East of High-Technological Development Zone, Chengde Hebei PEOPLE'S REPUBLIC OF CHINA
daß die nachfolgend bezeichnete Maschine aufgrund ihrer Konzipierung und Bauart sowie in der von uns in Verkehr gebrachten Ausführung den einschlägigen grundlegenden Sicherheits- und Gesundheitsanforderungen der EG-Richtlinien entspricht.	
<i>That the following machine complies with the appropriate basic safety and health requirements of the EC Directive based on its design and type, as brought into circulation by us.</i>	
Bei einer nicht mit uns abgestimmten Änderung der Maschine verliert diese Erklärung ihre Gültigkeit.	
<i>In case of alteration of the machine, not agreed upon by us, this declaration will lose its validity</i>	
Bezeichnung der Maschine: <i>Machine Description:</i>	Mechanical Jack(Scissor Jack)
Maschinentyp: <i>Machine Type:</i>	--
Handelsmarke: <i>Trade name</i>	--
Maschinen-Nr.: <i>Serial Number</i>	09110-C8000
Einschlägige EG-Richtlinien: <i>Applicable EC Directives:</i>	EG-Maschinenrichtlinie 2006/42/EG EC Machinery Directive: 2006/42/EC
Angewandte harmonisierte Normen: <i>Applicable Harmonized Standards:</i>	EN 1494:2000/A1:2008
Herstellerunterschrift/Datum: <i>Authorized Signature/Date:</i>	 2020/4/9
Angaben zum Unterzeichner: <i>Title of Signatory:</i>	general manager
<small>This Declaration of Conformity has been prepared by TÜV Product Service. A specimen of this product meets the requirements of conformity test carried out by TÜV Product Service according with the applicable standards under the mentioned directives.</small>	
<small>Diese Konformitätserklärung wurde vom TÜV Product Service vorbereitet. Ein Muster dieses Produktes hat die Anforderungen der Konformitätsprüfung erfüllt. Diese Prüfung wurde beim TÜV Product Service aufgrund der zutreffenden Vorschriften der genannten Richtlinien durchgeführt.</small>	
TÜV Product Service Prüfbericht Nr./ TÜV Product Service report reference no.:	70436.12.078.02.00
	Date/Datum 9 APR 2020
	Revision 0

OBC3080029

EG-Konformitätserklärung EC Declaration of Conformity

Hiermit erklären wir,
We herewith declare,

Chengde Runhan Auto Accessory Co., Ltd
East of High-Techological Development Zone, Chengde Hebei
PEOPLES REPUBLIC OF CHINA

daß die nachfolgend bezeichnete Maschine aufgrund ihrer Konzipierung und Bauart sowie in der von uns in Verkehr gebrachten Ausführung den einschlägigen grundlegenden Sicherheits- und Gesundheitsanforderungen der EG-Richtlinien entspricht.

The following machine complies with the appropriate basic safety and health requirements of the EC Directive based on its design and type, as brought into circulation by us.

Bei einer nicht mit uns abgestimmten Änderung der Maschine verliert diese Erklärung ihre Gültigkeit.

In case of alteration of the machine, not agreed upon by us, this declaration will lose its validity

Bezeichnung der Maschine: **Mechanical Jack(Scissor Jack)**
Machine Description:

Maschinentyp: --
Machine Type:

Handelsmarke: --
Trade name:

Maschinen-Nr.: 09110-Q0200
Serial Number

Einschlägige EG-Richtlinien: EG-Maschinenrichtlinie 2006/42/EG
Applicable EC Directives: EC Machinery Directive: 2006/42/EC

Angewandte harmonisierte Normen: EN 1494:2000/A1:2008
Applicable Harmonized Standards:

Herstellerunterschrift/Datum: *陆伟 2020/4/9*
Authorized Signature/Date:

Angaben zum Unterzeichner: *general manager*
Title of Signatory:



This Declaration of Conformity has been prepared by TÜV Product Service. A specimen of this product meets the requirements of conformity test carried out by TÜV Product Service according with the applicable standards under the mentioned directives.

Diese Konformitätserklärung wurde vom TÜV Product Service vorbereitet. Ein Muster dieses Produktes hat die Anforderungen der Konformitätsprüfung erfüllt. Diese Prüfung wurde beim TÜV Product Service aufgrund der zutreffenden Vorschriften der genannten Richtlinien durchgeführt.

TÜV Product Service Prüfbericht Nr./ TÜV Product Service report reference no.: **70436.12.078.02-00**
Date/Datum 9 APR 2020
Revision 0

OBC3080030

LEKKE BAND (MET BANDENREPARATIESET INDIEN VAN TOEPASSING)

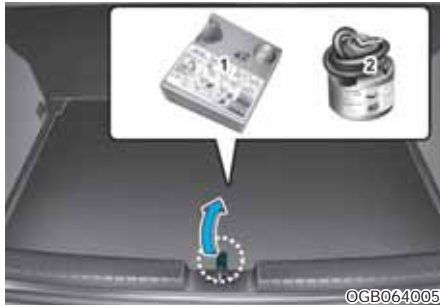

OCB064005

Lees voor een veilige bediening de instructies in deze handleiding voor gebruik aandachtig door en volg ze nauwgezet op.

(1) Compressor

(2) Fles met afdichtingsmiddel

Met de bandenreparatieset kan de band slechts tijdelijk worden gerepareerd. We raden u aan het band te laten controleren door een officiële HYUNDAI-dealer.

AANWIJZING

- Eén afdichtingsmiddel voor één band

Als de auto meerdere lekke banden heeft mag de bandenreparatieset niet worden gebruikt. Het afdichtingsmiddel uit de bandenreparatieset kan namelijk maar voor één lekke band worden gebruikt.



WAARSCHUWING

Wang van de band

Gebruik de bandenreparatieset niet om een lek in de wang van de band te repareren. Hierdoor kan de band stuklopen, waardoor een ongeval zou kunnen ontstaan.



WAARSCHUWING

Tijdelijke oplossing

Laat de band zo snel mogelijk repareren. De bandenspanning kan, nadat de band met de bandenreparatieset is opgepompt, op ieder moment wegvallen.

Introductie

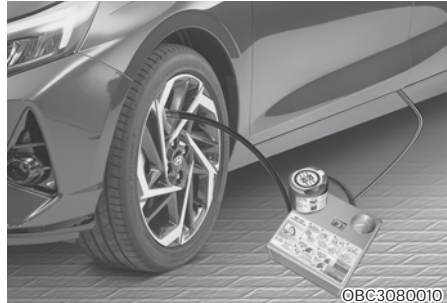

OBC3080010

Met de bandenreparatieset blijft u mobiel, ook na een lekke band.

Met behulp van de compressor en het dichtmiddel kunnen de meest voorkomende lekken in een personenautoband, veroorzaakt door spijkers enz., effectief gedicht worden en kan de band na reparatie weer op spanning worden gebracht.

Zodra u er zeker van bent dat de lekkage is verholpen, kunt u voorzichtig met een maximumsnelheid van 80 km/h verder rijden (maximaal 200 km) naar een garagebedrijf of bandenspecialist om de band te laten vervangen.

In sommige gevallen, bij grotere beschadigingen aan het loopvlak of aan de wangen van de band, kan het gebeuren dat het lek niet afdoende gedicht kan worden.

Een te lage bandenspanning heeft een negatieve invloed op de prestaties van de band.

U dient daarom abrupte stuurbewegingen of andere manoeuvres te mijden, vooral als de auto zwaar beladen is of als er een aanhanger wordt getrokken.

De bandenreparatieset is niet ontworpen of bedoeld voor een permanente reparatie van een band en mag maar voor 1 band gebruikt worden.

Deze handleiding laat u zien hoe u op een eenvoudige en betrouwbare manier een lek kunt dichten.

Lees het hoofdstuk "Veilig gebruik van de bandenreparatieset".

Aanwijzingen voor een veilig gebruik van de bandenreparatieset

- Parkeer uw auto tot stilstand op een veilige plaats zodat u bij het werken met de bandenreparatieset niet gehinderd wordt door het passerende verkeer.
- Activeer de parkeerrem, ook als de auto tamelijk horizontaal staat, zodat de auto niet in beweging kan komen.
- Gebruik de bandenreparatieset uitsluitend voor het repareren van personenautobanden. Alleen lekken in het loopvlak van de band kunnen met de bandenreparatieset worden gerepareerd.
- Gebruik de set niet voor het repareren van motorfietsbanden, fietsbanden of andere soorten banden.
- Gebruik de bandenreparatieset in het belang van uw eigen veiligheid niet wanneer het wiel en de velg beschadigd zijn.
- De bandenreparatieset kan mogelijk niet effectief worden gebruikt wanneer het lek groter is dan ca. 6 mm.
We adviseren u contact op te nemen met een officiële HYUNDAI-dealer.

- Gebruik de bandenreparatieset niet wanneer de band ernstig beschadigd is doordat er te lang is gereden met een lekke band of met een te lage bandenspanning.
- Verwijder het voorwerp dat het lek heeft veroorzaakt - spijkers, schroeven enzovoort - niet uit de band.
- Laat de motor draaien als de auto in een niet-afgesloten ruimte staat. Anders kan het gebruik van de compressor er uiteindelijk toe leiden dat de accuspanning te ver daalt.
- Verlies de bandenreparatieset tijdens het gebruik niet uit het oog.
- Laat de compressor niet langer dan 10 minuten achter elkaar draaien, omdat hij anders oververhit kan raken.
- Gebruik de bandenreparatieset niet bij een buitentemperatuur lager dan -30°.

Onderdelen van de bandenreparatieset



OIA0630007/Q

1. Snelheidsbeperkingslabel
2. Fles met afdichtingsmiddel en snelheidsbeperkingslabel
3. Vulslang naar band
4. Stekkers en kabel voor directe aansluiting op de aansluiting
5. Houder voor de fles met afdichtingsmiddel
6. Compressor
7. AAN/U IT-schakelaar
8. Drukmeter voor de bandenspanning
9. Toets om de bandenspanning te verlagen
10. Slang voor aansluiten van compressor en fles met afdichtingsmiddel of compressor en velg

De stekkers, voedingskabel en aansluitslang kunnen worden opgeborgen in de compressorbehuizing.

WAARSCHUWING

Afdichtingsmiddel waarvan de houdbaarheidsdatum is verstreken

Gebruik geen afdichtingsmiddel waarvan de houdbaarheidsdatum is verstreken (deze datum staat vermeld op de verpakking). Dit verhoogt het risico dat de band uitvalt.

WAARSCHUWING

Afdichtingsmiddel

- Buiten het bereik van kinderen houden.
- Contact met de ogen vermijden.
- Niet inslikken.

Volg de hieronder beschreven procedure nauwgezet, omdat het afdichtingsmiddel anders onder hoge druk kan ontsnappen.

WAARSCHUWING

Alleen voor het oppompen van de bandenspanning (niet bij een lekke band),
Volg de instructie "De bandenspanning controleren" in dit hoofdstuk.

Gebruik van de bandenreparatieset

OPMERKING

Neem het label met de snelheidsbeperking (1) los van de fles afdichtingsmiddel (2) en bevestig deze op een goed zichtbare plaats in de auto, bijvoorbeeld op het stuurwiel, om de bestuurder eraan te herinneren dat hij of zij langzaam moet rijden.



OLMF064103

1. Schud de fles met afdichtingsmiddel.



©DN3079019

2. Schroef slang (10) op de aansluiting van de fles met afdichtingsmiddel.
3. Zorg ervoor dat knop (9) op de compressor niet wordt ingedrukt.
4. Draai het ventieldopje van het ventiel van de lege band en schroef vulslang (3) van de fles met afdichtingsmiddel op het ventiel.



ODN8079020

5. Plaats de fles afdichtingsmiddel recht-op in de behuizing (5) van de compressor.
6. Zorg ervoor dat de compressor is uitgeschakeld, stand 0.



©BC3080011

AANWIJZING

Veilig installeren van het afdichtingsmiddel vulslang op de klep. Zo niet, kan het afdichtingsmiddel achteruit stromen, eventuele verstopping van de vulslang.



©BC3080025

7. Sluit de compressor met behulp van de kabel en stekkers aan op de accessoireaansluiting van de auto (4).
8. Zet de start/stop-toets of het contact aan, zet de compressor aan en laat de compressor gedurende 5~7 minuten lopen, zodat de band tot de juiste spanning met afdichtingsmiddel wordt gevuld. (zie meteen hoofdstuk 2). De bandenspanning na het vullen van de band is niet belangrijk; dit wordt later gecontroleerd/gecorrigeerd.

Let er bij het vullen van de band op dat de maximumspanning niet wordt overschreden en bewaar tijdens het vullen afstand tot de band.

AANWIJZING

- Bandenspanning

Rijd niet met de auto wanneer de bandenspanning lager is dan 29 psi (200 kpa). Hierdoor kan de bandenspanning plotseling wegvallen, waardoor een ongeval zou kunnen ontstaan.

9. Schakel de compressor uit.
10. Verwijder de vulslang van de fles met afdichtingsmiddel en van het ventiel van de band.

Plaats de bandenreparatieset terug in het opbergvak in de auto.



WAARSCHUWING

Koolmonoxide

Laat de motor niet gedurende langere tijd lopen in een slecht geventileerde ruimte.

Hierdoor kunt u koolmonoxidevergiftiging oplopen, met ernstig letsel of de dood tot gevolg.

Afdichtingsmiddel verdelen

11. Rijd onmiddellijk ongeveer 7-10 km (of ongeveer 10 minuten) met de auto, zodat het afdichtingsmiddel gelijkmatig in de band wordt verdeeld.

Rijd hierbij niet harder dan 80 km/h. Rijd indien mogelijk niet langzamer dan 20 km/h.

Als u tijdens het rijden ongewone trillingen opmerkt, een abnormaal rijgedrag ervaart of bijgeluiden hoort, verlaag dan uw snelheid en rijd voorzichtig verder tot u de auto op een veilige plaats tot stilstand kunt brengen.

Roep in dat geval hulp in.

Wanneer u de bandenreparatieset gebruikt, kunnen het drukventiel en de velg door het afdichtingsmiddel beschadigd raken; verwijder het afdichtingsmiddel dat is gemorst. Wij raden aan het drukventiel en de velg te laten controleren door een officiële HYUNDAI-dealer.

Controleren van de bandenspanning

1. Stop, nadat u ongeveer 7-10 km (of ongeveer 10 minuten) hebt gereden, op een veilige plaats.
2. Verbind de aansluitslang (10) van de compressor direct met het ventiel van de band.
3. Steek de aansluiting van de compressor in de aansluiting van de auto.
4. Breng de band op de aanbevolen spanning.

Schakel het contact in en ga dan als volgt te werk.

- De bandenspanning verhogen: Zet de schakelaar op de compressor in stand I. Schakel de compressor even uit om de huidige bandenspanningsinstelling te controleren.



Informatie

Wanneer de compressor loopt kan de drukmeter een hogere waarde weergeven dan de werkelijke waarde. Om de juiste bandenspannings te kunnen aflezen, moet de compressor worden uitgeschakeld.

AANWIJZING

- Drukventiel

Wij raden u aan het afdichtingsmiddel van de bandenreparatieset van een officiële HYUNDAI-dealer te gebruiken. Het afdichtingsmiddel op het autobandventiel en de velg moet worden verwijderd wanneer u de band door een nieuwe vervangt en wij raden aan het drukventiel door een officiële HYUNDAI-dealer te laten controleren.

SLEPEN

Slepen

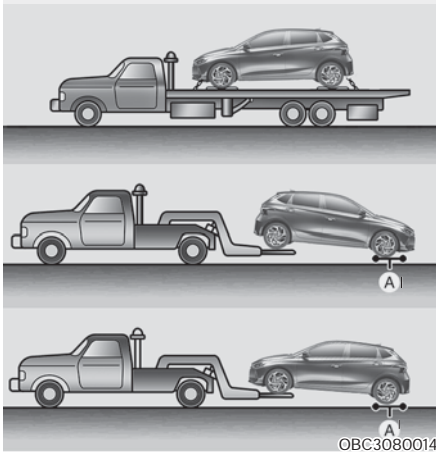

OBC3080014

[A]: Slepen

Laat de auto bij voorkeur wegschepen door een officiële HYUNDAI-dealer of een erkend bergingsbedrijf.

De juiste procedures voor het slepen zijn noodzakelijk om beschadigingen aan uw auto te voorkomen. Wij bevelen het gebruik van dollies aan.

Auto's mogen gesleept worden met de achterwielen op de grond (zonder dollies) en de voorwielen van de grond.

Als een van de aangedreven wielen of de wielophanging voor beschadigd is of als de auto wordt gesleept met de voorwielen van de grond, plaats dan een dolly onder de voorwielen.

Als er geen dollies worden gebruikt, moet de auto worden gesleept met de voorwielen van de grond.



OPMERKING

- Sleep de auto nooit achteruit met de voorwielen op de grond. Hierdoor kan de auto beschadigd raken.



OBC3080015

- Sleep de auto nooit met een takelwagen. Gebruik een wiel lift of flatbed afsleepwagen.



OBC3080016

Slepen in noodgevallen zonder dollies:

1. Zet het contact in stand ACC.
2. Zet de selectiehandel in stand N (neutraal).
3. Ontgrendel de parkeerrem.



OPMERKING

Als de selectiehandel niet in stand N (neutraal) wordt gezet, kan dit inwendige schade in de transmissie tot gevolg hebben.

Afneembare trekhaak



1. Open de achterklep en verwijder de trekhaak uit de gereedschapsset.



2. Verwijder het afdekkapje in de bumper door op het onderste deel van het kapje te drukken.
3. Plaats de trekhaak door het rechtsom te draaien totdat het volledig vastzit.
4. Verwijder de trekhaak na gebruik en plaats het afdekkapje.

Slepen in een noodgeval

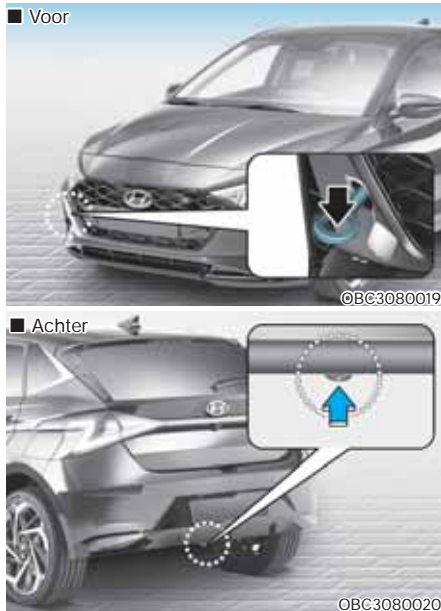

Als er nauwelijks beweging in de auto zit, ga dan niet onnodig door met slepen. We raden u aan contact op te nemen met een officiële HYUNDAI-dealer of een deskundig bergingsbedrijf voor hulp.

Als dit niet mogelijk is, mag de auto tijdelijk worden gesleept met een sleepkabel of -ketting die aan het trekhaak aan de voor- of achterzijde van de auto is bevestigd.

Wees uiterst voorzichtig bij het slepen van de auto met een kabel of een ketting. Laat een ervaren bestuurder in de gesleepte auto achter om te sturen en de remmen te bedienen.

Op deze manier slepen mag alleen op verharde wegen, over een korte afstand en met lage snelheden. Bovendien moeten de wielen, aandrijfassen, transmissie, stuurinrichting en remmen in orde zijn.

OPMERKING

Wanneer de auto wordt gesleept, moet de bestuurder in de auto blijven om te sturen en remmen. Er mogen zich geen passagiers in de auto bevinden.

Volg altijd onderstaande voorzorgsmaatregelen bij slepen in een noodgeval:

- Zet het contact in stand ACC, zodat het stuurwiel niet vergrendeld wordt.
- Zet de selectiehandel in stand N (neutraal).
- Ontgrendel de parkeerrem.
- Vanwege de verminderde remwerking, moet het rempedaal krachtiger worden bediend.
- Het sturen gaat zwaarder omdat de stuurbekrachtiging niet werkt.
- Gebruik een voertuig dat zwaarder is dan dat van uzelf om uw voertuig te slepen.
- De bestuurders van beide auto's dienen goed met elkaar te communiceren.
- Controleer voor het slepen of de sleepogen niet gebroken of op een andere manier beschadigd zijn.
- Bevestig de kabel of ketting goed aan de sleepogen.
- Voorkom schokbewegingen tijdens het slepen. Sleep met een gelijkmatige kracht.

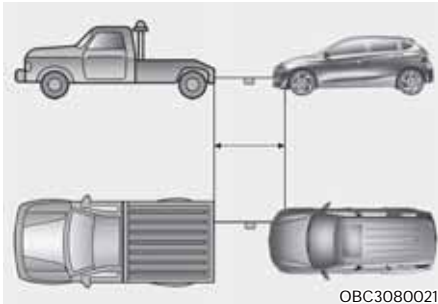

- Gebruik een sleepkabel of -ketting van minder dan 5 meter. Bevestig een rode doek (ongeveer 30 cm breed) in het midden van de kabel of ketting om de zichtbaarheid te verbeteren.
- Rij voorzichtig zodat de sleepkabel of ketting strak blijft tijdens het slepen.
- Controleer, voordat de auto gesleept wordt, onder de auto of deze geen automatische transmissie/Double clutch-transmissie- vloeistof lekt.

Als de automatische transmissie-vloeistof lekt moet de auto op een auto-ambulance vervoerd of op een dolly gesleept worden.

AANWIJZING

Verhoog of verlaag langzaam en geleidelijk de snelheid van de auto waarbij spanning op de sleepkabel of ketting wordt gehouden om de auto te starten of te rijden. Anders kunnen de sleepogen en de auto beschadigd worden.

AANWIJZING

Om beschadiging aan uw voertuig en voertuigonderdelen tijdens het slepen te voorkomen:

- Trek alleen in de lengterichting van de auto bij gebruik van de trekhaken. Trek niet in de dwarsrichting of in verticale richting aan de trekhaak.
- Gebruik de trekhaken niet om een andere auto weg te slepen die vastzit in de modder of iets dergelijks waar hij niet op eigen kracht uit kan komen.
- Laat de auto niet met een snelheid hoger dan 15 km/h en niet verder dan 1,5 km slepen, om ernstige schade aan de automatische transmissie/Double clutch-transmissie te voorkomen.
- Sleep de auto bij een snelheid van 25 km/h of lager en niet verder dan 20 km. (handgeschakelde versnellingsbak/intelligente handgeschakelde transmissie)

NOODUITRUSTING (INDIEN VAN TOEPASSING)

Uw auto is uitgerust met een nooduitrusting waarmee u kunt inspelen op nood-situaties.

Brandblusser

Als er sprake is van een kleine brand en u weet hoe u de brandblusser moet gebruiken, volg dan zorgvuldig onderstaande stappen.

1. Trek de veiligheidspen aan de bovenkant van de brandblusser, die voorkomt dat de hendel per ongeluk ingedrukt wordt, los.
2. Richt de straalpijp op de basis van de vlammen.
3. Ga op ongeveer 2,5 m van het vuur staan en knijp de hendel dicht om de blusser te activeren. Als u de hendel loslaat, stopt het blussen.
4. Beweeg de straalpijp heen en weer richting de basis van de vlammen. Kijk zorgvuldig of het vuur echt gedoofd is omdat het weer op kan laaien.

Eerstehulpset

De EHBO-set bevat spullen voor het verlenen van eerste hulp, zoals een schaar, verband en pleisters.

Gevarendriehoek

Plaats de gevarendriehoek op de weg om naderend verkeer te waarschuwen als de auto door problemen tot stilstand is gekomen langs de kant van de weg.

Bandenspanningsmeter

Het is normaal dat banden wat lucht verliezen tijdens dagelijks gebruik en het is mogelijk dat u regelmatig wat lucht moet toevoegen. Controleer de bandenspanning altijd bij koude banden, omdat de bandenspanning bij een hogere temperatuur toeneemt.

Neem de volgende stappen om de bandenspanning te controleren:

1. Draai de ventieldopje, die zich op de velg van de band bevindt, los.
2. Houd de bandenspanningsmeter aangedrukt op het ventiel. Bij het plaatsen van de bandenspanningsmeter ontsnapt er wat lucht en als de meter niet goed aangedrukt wordt, ontsnapt er nog meer.
3. De bandenspanningsmeter wordt geactiveerd wanneer u deze stevig en zonder lucht te laten ontsnappen aandrukt.
4. Lees de bandenspanning af op de meter om te weten te komen of de bandenspanning laag of hoog is.
5. Breng de band op de voorgeschreven bandenspanning. Zie "Banden en Velgen" in hoofdstuk 2.
6. Plaats de ventieldopje.

PAN-EUROPEES ECALL-SYSTEEM (INDIEN VAN TOEPASSING)

De auto is uitgerust met een apparaat* dat is verbonden met het Pan-Europees eCall-systeem voor het maken van een noodoproep naar de hulpdiensten. Het pan-Europese eCall-systeem is een automatische noodoproepservice voor verkeersongevallen of andere** ongevallen op de Europese wegen. (alleen in landen met regelgeving voor dit systeem)

Het systeem maakt het mogelijk om bij ongevallen op de Europese wegen contact op te nemen met een medewerker van de hulpdienst. (alleen in landen met regelgeving voor dit systeem)

Het eCall-systeem stuurt onder de in de gebruikershandleiding en het garantie- en serviceboekje vermelde voorwaarden gegevens door naar de meldkamer (PSAP), met inbegrip van informatie zoals de locatie van het voertuig, het voertuigtype en het VIN (voertuigidentificatienummer van het voertuig).

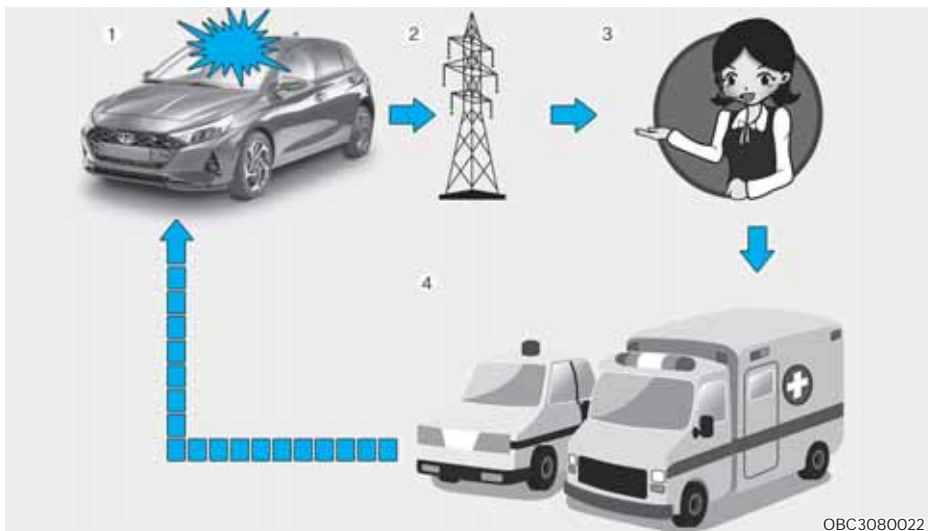

OBC3080022

1. Verkeersongeval
2. Draadloos netwerk
3. Meldkamer (PSAP-Public Safety Answering Point)
4. Hulpverlening

* Pan-Europees eCall-systeem in het instructieboekje betekent apparatuur, geïnstalleerd in de auto, die een verbinding met het Pan-Europees eCall-systeem maakt.

** Onder "andere ongevallen" wordt verstaan ongevallen op de Europese wegen (alleen in landen met een regelgeving voor dit systeem) met gewonden en/of de noodzaak voor hulpverlening. In geval van registratie van een ongeval moet een voertuig worden stopgezet en op de toets SOS worden gedrukt (de locatie van de toets is aangegeven op de afbeelding in het hoofdstuk "Pan-Europees eCall (indien van toepassing)" van het instructieboekje. Bij een oproep verzamelt het systeem informatie over het voertuig (van waaruit de oproep is gedaan), waarna het systeem de auto verbindt met een medewerker van de alarmcentrale (PSAP) om te vertellen over de reden van de noodoproep.

De gegevens die in het Pan-Europees eCall-systeem zijn opgeslagen worden aan de meldkamer doorgegeven om de bestuurder en passagiers de juiste hulpverlening te bieden en deze gegevens zullen worden gewist nadat de reddingsoperatie is voltooid.

Beschrijving van het eCall-systeem in de auto

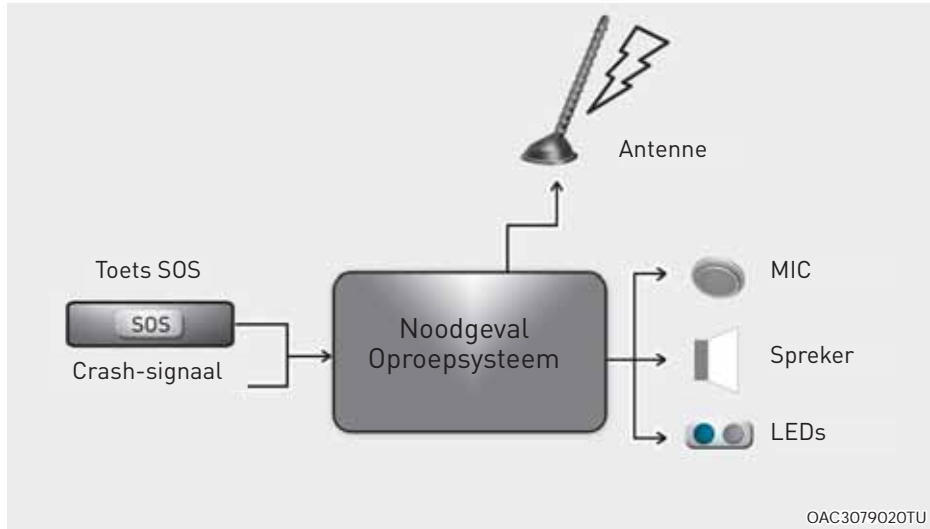

Zie voor een overzicht van het op 112 gebaseerde eCall-systeem in de auto, zijn werking en functionaliteiten deze sectie. De 112 gebaseerde eCall-systeem is een publieke service van algemeen belang en is gratis toegankelijk.

Het 112 gebaseerde eCall-systeem in de auto is standaard geactiveerd. Het wordt bij een ernstig ongeval automatisch geactiveerd door middel van sensoren in de auto.

Het wordt ook automatisch geactiveerd wanneer de auto is uitgerust met een TPS-systeem dat bij een ernstig ongeval niet werkt.

Het 112 gebaseerde eCall-systeem in de auto kan indien nodig ook handmatig worden geactiveerd. Zie deze sectie voor instructies voor handmatige activering van het systeem.

Als een kritieke systeemstoring het 112 gebaseerde eCall-systeem in de auto mocht uitschakelen, zal de volgende waarschuwing aan de inzittenden van het voertuig worden gegeven: zie deze sectie.

Informatie over gegevensverwerking

Elke verwerking van persoonsgegevens via het 112 gebaseerde eCall-systeem moet voldoen aan de voorschriften inzake de bescherming van persoonsgegevens als bedoeld in de Richtlijnen 95/46/EG (1) en 2002/58/EG (2) van het Europees Parlement en de Raad, en moet met name gebaseerd zijn op de noodzaak om de vitale belangen van personen te beschermen overeenkomstig artikel 7(d), van Richtlijn 95/46/EG (3).

De verwerking van dergelijke gegevens is strikt beperkt tot het doel van de verwerking van de eCall-noodoproep naar het uniforme Europese alarmnummer 112.

Soorten gegevens en zijn ontvangers

Het 112 gebaseerde eCall-systeem in het voertuig mag alleen de volgende gegevens verzamelen en verwerken:

- Voertuigidentificatienummer
- Voertuigtype (personenauto of licht bedrijfsvoertuig)
- Type aandrijving van het voertuig (benzine/diesel/CNG/LPG/elektrisch/waterstof)
- Recente locaties en reisrichting van het voertuig
- Logbestand van de automatische activering van het systeem en zijn tijdstempel
- Aanvullende gegevens (indien van toepassing): Niet van toepassing

Ontvangers van gegevens die worden verwerkt door het 112 gebaseerde eCall-systeem in het voertuig zijn de betreffende alarmcentrales die zijn aangewezen door de respectieve overheidsinstanties van het land waar zij zich bevinden, om eCalls naar het uniforme Europese alarmnummer 112 als eerste te ontvangen en te behandelen. Aanvullende informatie (indien beschikbaar): Niet van toepassing

- (1) Richtlijn 95/46/EG van het Europese Parlement en de Raad van 24 oktober 1995 betreffende de bescherming van personen met betrekking tot de verwerking van persoonsgegevens en het vrije verkeer van die gegevens (OJ L 281 van 23.11.1995, blz. 31).
- (2) Richtlijn 2002/58/EG van het Europees Parlement en de Raad van 12 juli 2002 betreffende de verwerking van persoonsgegevens en de bescherming van de privacy in de sector elektronische communicatie (richtlijn betreffende privacy en elektronische communicatie) (OJ L 201 van 31.7.2002, blz. 37).
- (3) Richtlijn 95/46/EG wordt ingetrokken door Verordening (EU) nr. 2016/679 van het Europees Parlement en de Raad van 27 april 2016 over de bescherming van natuurlijke personen met betrekking tot de verwerking van persoonsgegevens en het vrije verkeer van die gegevens (algemene verordening gegevensbescherming) (OJ L 119 van 4.5.2016, blz. 1). De verordening is geldig met ingang van 25 mei 2018.

Regelgeving voor gegevensverwerking

Het 112 gebaseerde eCall-systeem is zo ontworpen dat de in het systeemgeheugen opgeslagen gegevens niet buiten het systeem beschikbaar zijn voordat een eCall wordt geactiveerd. Extra opmerkingen (indien van toepassing): Niet van toepassing

Het 112 gebaseerde eCall-systeem is zodanig ontworpen dat het niet traceerbaar is en in zijn normale bedrijfsstatus niet constant kan worden gevolgd. Extra opmerkingen (indien van toepassing): Niet van toepassing

Het 112 gebaseerde eCall-systeem is zodanig ontworpen dat de in het systeemgeheugen opgeslagen gegevens automatisch en continu worden verwijderd.

De locatiegegevens van de auto worden voortdurend overschreven in het interne geheugen van het systeem, zodat altijd maximaal de laatste drie bijgewerkte locaties van het voertuig die nodig zijn voor de normale werking van het systeem worden bewaard.

Het logboek van de activiteitgegevens in het 112 gebaseerde eCall-systeem wordt niet langer bewaard dan nodig is voor de behandeling van de eCall-noodoproep en in ieder geval niet langer dan 13 uur nadat een eCall-noodoproep is uitgegaan. Extra opmerkingen (indien van toepassing): Niet van toepassing

Modaliteiten voor de uitoefening van de rechten van de betrokkene

De betrokkene (de eigenaar van de auto) heeft recht op toegang tot de gegevens en op het verzoek om rectificatie, verwijdering of afscherming van de gegevens die hem of haar betreffen en waarvan de verwerking niet in overeenstemming is met de bepalingen van Richtlijn 95/46/EG. Derden aan wie de gegevens zijn verstrekt, moeten in kennis worden gesteld van een dergelijke rectificatie, verwijdering of afscherming in overeenstemming met deze richtlijn, tenzij dit onmogelijk blijkt of onevenredig veel moeite kost.

De betrokkene heeft het recht een klacht in te dienen bij de bevoegde gegevensbeschermingsautoriteit als hij of zij van mening is dat zijn of haar rechten zijn geschonden als gevolg van de verwerking van zijn of haar persoonsgegevens.

Neem contact op met verantwoordelijke voor behandeling van (eventuele) toegangsaanvragen: Niet van toepassing

Pan-Europees eCall-systeem



Elementen van het Pan-Europees eCall-systeem, geïnstalleerd in de passagiersruimte:

- (1) Toets SOS
- (2) LED

SOS-toets: de chauffeur/passagier maakt een noodoproep naar de hulpdienst door op de knop te drukken.

LED: De rode en groene LED branden gedurende 3 seconden wanneer de contactschakelaar in de stand AAN staat. Daarna zij zullen uitschakelen bij normale werking van het systeem.

Bij problemen in het systeem blijft de LED rood branden.

Automatische ongevalsmelding



Het Pan-Europees eCall genereert bij een verkeersongeval automatisch een noodoproep naar de alarmcentrale voor de juiste hulpverlening.

Voor de juiste hulpdiensten en ondersteuning stuurt het Pan-Europees eCall-systeem de ongevalgegevens automatisch door naar de alarmcentrale wanneer er een verkeersongeval wordt gedetecteerd.

In dit geval kan de noodoproep niet worden onderbroken door op de SOS-toets te drukken en blijft het Pan-Europees eCall-systeem verbonden totdat de medewerker van de meldkamer die de oproep ontvangt de verbinding met de noodoproep verbreekt. Bij kleine verkeersongevallen mag het Pan-Europees eCall-systeem geen noodoproep uitvoeren. Er kan echter handmatig een noodoproep worden gedaan door op de SOS-toets te drukken.



OPMERKING

Het systeem kan niet werken zonder mobiel netwerk en GPS- en Galileo-signalen.

Handmatige ongevalsmelding

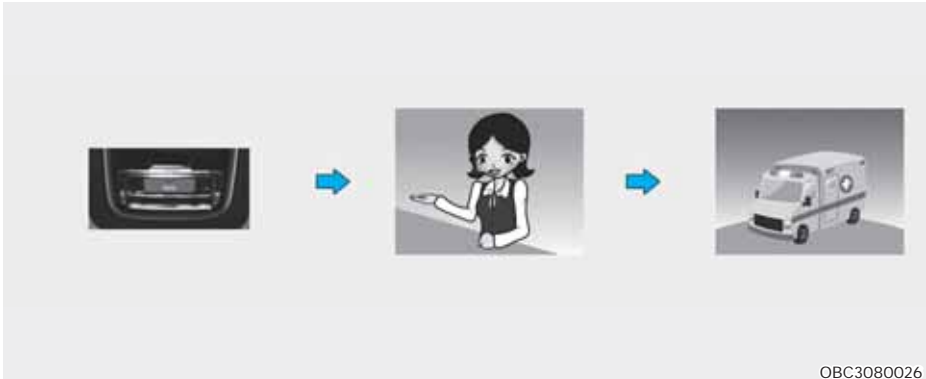

OBC3080026

De bestuurder of passagier kan handmatig een noodoproep naar de meldkamer doen door op de SOS-toets te drukken om de nodige hulpdiensten te bellen.

Een oproep naar de hulpdiensten via het Pan-Europees eCall-systeem kan alleen worden geannuleerd door nogmaals op de SOS-toets te drukken voordat de oproepverbinding tot stand komt.

Na handmatige activering van de noodoproep (voor de juiste hulpdiensten en ondersteuning), stuurt het Pan-Europees eCall-systeem automatisch de gegevens over het verkeersongeval en/of gegevens over andere ongevallen door naar de medewerker van de meldkamer door tijdens een noodoproep op de SOS-toets te drukken.

Als de bestuurder of passagier per ongeluk op de SOS-toets drukt, kan dit worden geannuleerd door nogmaals op de toets te drukken. (Voor Rusland)

Het kan worden geannuleerd door de toets binnen 3 seconden opnieuw in te drukken. Daarna kan het niet meer geannuleerd worden. (Behalve Rusland)

In het geval van een verkeersongeval of een ander ongeval is voor het activeren van een handmatige noodoproep het volgende vereist:

1. Stop de auto in overeenstemming met de verkeersregels om de veiligheid voor uzelf en andere verkeersdeelnemers zeker te stellen;
2. Druk op de SOS-toets, op dat moment wordt SOS-registratie van het apparaat in het telecommunicatienetwerk uitgevoerd en basisgegevens over het voertuig en de locatie ervan verzameld in overeenstemming met de technische vereisten van het apparaat. Daarna wordt er verbinding gemaakt met de medewerker van het Pan-Europees eCall-systeem om de redenen (omstandigheden) voor de noodoproep in kaart te brengen.
3. Nadat de redenen voor de noodoproep duidelijk zijn, stuurt de medewerker van de meldkamer een bericht naar de hulpdiensten en voltooit de noodoproep.

Als de noodoproep niet wordt uitgevoerd in overeenstemming met de hierboven vermelde procedure, zal de noodoproep als foutief worden beschouwd.



WAARSCHUWING

Noodstroomvoorziening van het Pan-Europees eCall-systeem door de accu

- De accu van het Pan-Europees eCall-systeem levert gedurende 1 uur stroom voor het geval dat de hoofdstroombron van het voertuig als gevolg van een aanrijding tijdens de noodsituaties ontkoppeld wordt.
- De accu van het Pan-Europees eCall-systeem moet om de 3 jaar worden vervangen. Zie voor meer informatie "Onderhoudsschema" in hoofdstuk 9.

LED-verlichting in rood (systeemstoring)

Als de rode LED onder normale rijomstandigheden brandt, kan dit wijzen op een storing van het Pan-Europees eCall-systeem. We adviseren u het Pan-Europees eCall-systeem te laten controleren door een officiële HYUNDAI-dealer. Anders kan de correcte werking van het Pan-Europees eCall-systeem dat in uw voertuig is geïnstalleerd niet worden gegarandeerd. De eigenaar van het voertuig is aansprakelijk voor de gevolgen van het niet naleven van de hierboven vermelde voorwaarden.

Eigenmachtige verwijdering of modificatie

Het Pan-Europees eCall-systeem belt hulpdiensten voor ondersteuning. Het eigenhandig verwijderen of wijzigen van de instellingen van het Pan-Europees eCall-systeem kan dus van invloed zijn op uw verkeersveiligheid. Het kan ook kan een foutieve noodoproep doen naar de meldkamer. Daarom verzoeken wij u om zelf of via derden geen wijzigingen aan te brengen in de instellingen van de apparatuur van Pan-Europees eCall-systeem dat in uw voertuig is geïnstalleerd.

9. Onderhoud

Motorruimte	9-3
Onderhoudswerkzaamheden	9-6
Verantwoordelijkheid van de eigenaar	9-6
Vorzorgsmaatregelen met betrekking tot het onderhoud uitgevoerd door eigenaar	9-6
Door de eigenaar uit te voeren onderhoudswerkzaamheden	9-7
Schema voor door de eigenaar uit te voeren onderhoudswerkzaamheden	9-7
Uitleg bij onderhoudsschema	9-9
Motorolie	9-12
Motoroliepeil controleren	9-12
Motorolie en oliefilter controleren	9-13
Koelvloeistof	9-14
Koelvloeistofpeil controleren	9-14
Vervangen van de koelvloeistof	9-17
Rem- en koppelvloeistof	9-18
Niveau rem- en koppelvloeistof controleren	9-18
Actuatorvloeistofniveau van het Intelligente Handgeschakelde Transmissie (IMT)-systeem	9-20
Controle van het actuatorvloeistofniveau van het IMT-systeem	9-20
Ruitensproeiervloeistof	9-21
Ruitensproeiervloeistofniveau controleren	9-21
Parkeerrem	9-21
Parkeerrem controleren	9-21
Luchtfilter	9-22
Filter vervangen	9-22
Interieurfilter	9-24
Filter controleren	9-24
Filter vervangen	9-24
Ruitenwisserbladen	9-25
Bladen controleren	9-25
Bladen vervangen	9-25
Accu	9-27
Optimale werking van de accu	9-28
Accucapaciteitsticker	9-29
Accu opladen	9-29
Te resetten onderdelen	9-30

Banden en velgen	9-31
Verzorging van de banden.....	9-31
Aanbevolen bandenspanning (koude banden)	9-32
Controleer bandenspanning	9-32
Banden verwisselen	9-33
Banden uitlijnen en balanceren	9-34
Banden vervangen	9-34
Velgen vervangen	9-36
Grip.....	9-36
Onderhoud van banden	9-36
Informatie op de wang van de band.....	9-36
Banden met een lage hoogte-/breedteverhouding	9-39
Zekeringen.....	9-40
Vervangenzekering instrumentenpaneel.....	9-41
Vervangenzekering motorruimte	9-42
Zekering-/relaiskast	9-43
Gloeilampen	9-57
Vervangen van koplampen, parkeerlichten, richtingaanwijzerlampen.....	9-58
Koplampen en mistlampen voor afstellen (voor Europa).....	9-62
Gloeilamp richtingaanwijzer opzij vervangen	9-67
Lamp achterlichtunit vervangen	9-68
Derde remlicht vervangen	9-72
Kentekenplaatverlichting vervangen	9-72
Lamp interieurverlichting vervangen.....	9-73
Onderhoud exterieur	9-74
Onderhoud exterieur.....	9-74
Onderhoud interieur	9-79
Emissieregelsysteem	9-82
Carterventilatiesysteem.....	9-82
Brandstofdampafzuigstelsysteem	9-82
Emissieregelsysteem	9-83

MOTORRUIMTE

■ Smartstream G 1.0 T-GDi/Smartstream G1.0 T-GDi (48V) MHEV

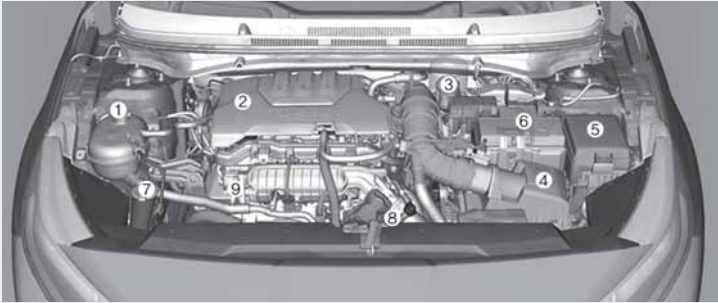

De werkelijke uitvoering kan verschillen met de afbeelding.

OBC3090001

1. Koelvloeistofreservoir
2. Vuldop motorolie
3. Rem- en koppelingsvloeistofreservoir*
4. Luchtfiler
5. Zekeringkast
6. Accu
7. Ruitensproeierreservoir
8. Radiateurkop
9. Peilstok motorolie

*: indien van toepassing

■ Smartstream G1.2

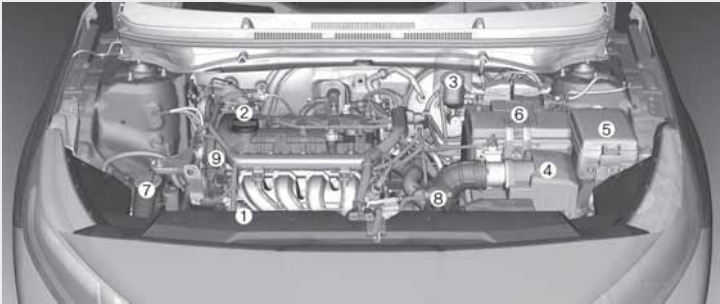

De werkelijke uitvoering kan verschillen met de afbeelding.

OBC3090003

1. Koelvloeistofreservoir
2. Vuldop motorolie
3. Rem- en koppelvloeistofreservoir*
4. Luchtfiler
5. Zekeringkast
6. Accu
7. Ruitensproeierreservoir
8. Radiateurdop
9. Peilstok motorolie

*: indien van toepassing

■ Benzine 1.4

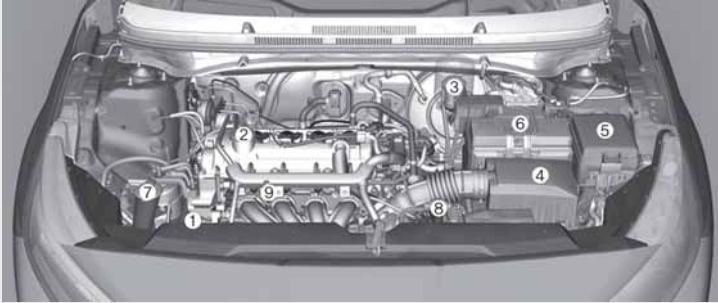

De werkelijke uitvoering kan verschillen met de afbeelding.

OBC3090004

1. Koelvloeistofreservoir
2. Vuldop motorolie
3. Rem- en koppelvloeistofreservoir*
4. Luchtfilter
5. Zekeringkast
6. Accu
7. Ruitensproeierreservoir
8. Radiateurkop
9. Peilstok motorolie

*: indien van toepassing

ONDERHOUDSWERKZAAMHEDEN

Neem bij het uitvoeren van onderhoudswerkzaamheden en controles de grootst mogelijke voorzichtigheid in acht om schade aan uw auto en/of persoonlijk letsel te voorkomen.

Wij raden u aan de auto te laten onderhouden en repareren door een officiële HYUNDAI-dealer. Een officiële HYUNDAI-dealer voldoet aan de hoge kwaliteitseisen van HYUNDAI en krijgt technische ondersteuning van HYUNDAI om ervoor te zorgen dat u tevreden bent met de service.

Verantwoordelijkheid van de eigenaar

Het laten uitvoeren van onderhoud en de registratie daarvan zijn de verantwoordelijkheid van de eigenaar.

U dient aan te kunnen tonen dat het juiste onderhoud aan uw auto is uitgevoerd overeenkomstig de voorgeschreven intervallen zoals weergegeven op de volgende bladzijden, dus bewaar alle relevante documenten. U hebt deze informatie nodig om aanspraak te kunnen maken op garantie.

De garantievoorwaarden vindt u in het onderhoudsboekje.

Reparaties en afstellingen die nodig zijn als gevolg van te weinig of verkeerd onderhoud vallen niet.

Voorzorgsmaatregelen met betrekking tot het onderhoud uitgevoerd door eigenaar

Niet doelmatig, onvoldoende of gebrekkelijk onderhoud kan problemen bij het gebruik van uw auto veroorzaken, wat kan leiden tot schade aan de auto, een ongeval of persoonlijk letsel. In dit hoofdstuk worden alleen aanwijzingen gegeven voor werkzaamheden die eenvoudig uit te voeren zijn.

Er mogen geen aanpassingen aan uw auto worden gedaan. Aanpassingen kunnen de prestaties, veiligheid of levensduur van uw auto in negatieve zin beïnvloeden en kunnen daarnaast in strijd zijn met de bepalingen van de beperkte garantie.

AANWIJZING

Het verkeerde onderhoud door de eigenaar tijdens de garantieperiode kan ertoe leiden dat de garantie vervalt. Lees voor details het bij de auto geleverde onderhoudsboekje. Laat in twijfelgevallen het onderhoud altijd uitvoeren door een officiële HYUNDAI-dealer.

DOOR DE EIGENAAR UITTE VOEREN ONDERHOUDSWERKZAAMHEDEN



WAARSCHUWING

Het uitvoeren van onderhoudswerkzaamheden aan een auto kan gevaarlijk zijn. Als u niet over voldoende kennis en ervaring of over het juiste gereedschap beschikt, adviseren we u uw auto te laten onderhouden door een officiële HYUNDAI-dealer. Volg **ALTIJD** deze voorzorgsmaatregelen bij het uitvoeren van onderhoudswerkzaamheden:

- Parkeer uw auto op een vlakke ondergrond, zet de versnellingshendel in stand P (parkeren, bij een auto met automatische transmissie/Double clutch-transmissie), activeer de parkeerrem en zet het contact in stand LOCK/OFF.
- Leg blokken voor de banden (voor en achter) om te voorkomen dat de auto gaat bewegen.
Doe loszittende kleding uit en doe sieraden af. Deze kunnen bekneld raken in draaiende onderdelen.
- Als u tijdens de onderhoudswerkzaamheden de motor moet laten draaien, doe dat dan buiten of in een ruimte die ruim voldoende geventileerd is.
- Houd open vuur, vonken en rokende materialen uit de buurt van de accu en onderdelen van het brandstofsysteem.

De eigenaar of officiële HYUNDAI-dealer moet onderstaande controles volgens het aangegeven interval uitvoeren om een veilige en betrouwbare werking van de auto te garanderen.

Negatieve omstandigheden dienen zo snel mogelijk bij de dealer gemeld te worden.

Eventuele werkzaamheden die uit deze controles voortvloeien, vallen doorgaans niet onder de fabrieksgarantie en zullen, samen met arbeidsloon en eventuele onderdelen en smeermiddelen, in rekening gebracht worden.

Schema voor door de eigenaar uit te voeren onderhoudswerkzaamheden

Als u stopt voor het tanken van brandstof:

- Controleer het motoroliepeil.
- Controleer het koelvloeistofniveau in het koelvloeistofreservoir.
- Controleer het ruitensproeiervloeistofniveau.
- Controleer of de bandenspanning in orde is.
- Controleer de radiator en condensator.
Controleer of de voorkant van de radiator en de condensator schoon zijn en niet verstopt is met bladeren, vuil of insecten, enz.

Als een van de bovenstaande onderdelen extreem vuil is of als u niet zeker bent van hun staat, raden wij u aan contact op te nemen met een officiële HYUNDAI-dealer.



WAARSCHUWING

Wees voorzichtig bij het controleren van het koelvloeistofniveau wanneer de motor warm is. Hierdoor kan er koelvloeistof naar buiten spuiten en kunt u ernstige brandwonden of ander letsel oplopen.

Tijdens het rijden:

- Let op veranderingen in het uitlaatgeluid en let erop dat u in het interieur geen uitlaatgassen ruikt.
- Controleer op trillingen in het stuurwiel. Controleer of het stuurwiel niet zwaarder of lichter gaat dan normaal en of de rechthoek niet is gewijzigd.
- Controleer of de auto niet naar één kant trekt op een vlakke, rechte weg.
- Controleer bij het remmen op vreemde geluiden, naar één kant trekken, een grotere slag van het rempedaal of een moeilijk in te trappen rempedaal.
- Controleer als de transmissie slipt of niet normaal werkt het niveau van de transmissievloeistof.
- Parkeerrem controleren.
- Controleer onder uw auto op lekkage (tijdens of na het gebruik van de airconditioning kan er een plasje water onder uw auto ontstaan; dit is een normaal verschijnsel en duidt niet op lekkage).

Ten minste maandelijks:

- Controleer het koelvloeistofniveau in het koelvloeistofreservoir.
- Controleer de werking van alle verlichting van uw auto, inclusief de remlichten, richtingaanwijzers en alarmknipperlichten.
- Controleer de bandenspanning van alle banden inclusief het reservewiel, controleer de profieldiepte van de banden en controleer de banden op ongelijke slijtage en beschadigingen.
- Controleer of de wielmoeren vastzitten.

Twee keer per jaar:

(in het voorjaar en in het najaar):

- Controleer de radiateurslangen en de slangen van de verwarming en de airconditioning op lekkage en beschadigingen.
- Controleer de werking van de ruitwissers en -sproeiers. Reinig de ruitwischerbladen met een schone, met ruitensproeiervloeistof doordrenkte doek.
- Controleer de stand van de koplampen.
- Controleer de dempers, de uitlaatpijpen, de hitteschilderen en de bevestigingen van de uitlaat.
- Controleer de werking van de veiligheidsgordels en controleer op slijtage.

Ten minste eenmaal per jaar:

- Reinig de afvoeropeningen aan de onderzijde van de portieren en de dorpels.
- Smeer alle portierscharnieren en motorkapscharnieren.
- Smeer de portier- en motorkapsloten, vergrendelingen.
- Smeer de portierrubbers.
- Smeer de deurvastzetter
- Controleer de werking van de airconditioning.
- Controleer en smeer het bedieningsmechanisme van de automatische transmissie.
- Reinig de accu en de accupolen.
- Controleer het remvloeistofniveau.

UITLEG BIJ ONDERHOUDSSCHEMA

Motorolie en oliefilter

De motorolie en het oliefilter moet worden ververst en het filter moet worden vervangen volgens de intervallen van het onderhoudsschema. Als er onder ongunstige omstandigheden gereden wordt, moet de olie vaker ververst en het filter vaker vervangen worden.

Aandrijfriemen

Controleer alle aandrijfriemen op tekenen van sneetjes, scheurtjes, overmatige slijtage of verzadiging met olie en vervang indien nodig. De spanning van de aandrijfriemen moet periodiek worden gecontroleerd en indien nodig worden afgesteld.



OPMERKING

Wanneer u de riem controleert, zet dan het contact in stand LOCK/OFF of ACC.

Brandstoffilter (Behalve Europa)

Door een verstopt filter kan de snelheid waarmee gereden kan worden, afnemen, het emissiesysteem beschadigd raken of slecht aanslaan veroorzaakt worden.

Als zich in de brandstoftank te veel vuil ophoopt, dient het filter mogelijk vaker vervangen te worden.

Laat de motor na het plaatsen van een nieuw filter enkele minuten draaien en controleer de aansluitingen op lekkage. We adviseren u het brandstoffilter te laten vervangen door een officiële HYUNDAI-dealer.

Brandstoffilter (voor Europa)

Deze auto met benzinemotor is uitgerust met een levenslang brandstoffilter dat in de brandstoftank is geïntegreerd. Regelmatig onderhoud of vervangen is niet nodig; de kwaliteit van de gebruikte brandstof kan echter van invloed zijn op de vereiste frequentie voor onderhoud. Als er problemen zijn met betrekking tot de brandstof toevoer, zoals een beperking van de brandstofstroom, niveauschommeling, vermogensverlies, moeilijk starten, enz., kan inspectie of vervangen van het brandstoffilter nodig zijn. We adviseren u het brandstoffilter te laten inspecteren of vervangen door een officiële HYUNDAI-dealer.

Brandstofleidingen, -slangen en aansluitingen

Controleer de brandstofleidingen, brandstofslangen en aansluitingen op lekkage en beschadigingen. We adviseren u de brandstofleidingen, brandstofslangen en aansluitingen te laten vervangen door een officiële HYUNDAI-dealer.

Ontluchtingsslang en tankdop

De ontluchtingsslang en de tankdop moeten worden gecontroleerd volgens de intervallen van het onderhoudsschema. Zorg ervoor dat de ontluchtingsslang of tankdop op de juiste manier vervangen wordt.

Vacuüm- en carter ventilatieslangen (indien van toepassing)

Controleer het oppervlak van de slangen op sporen van oververhitting of mechanische schade. Hard en broos rubber, barstjes, scheurtjes, sneetjes, schaafplekken en overmatig zwellen zijn tekenen van veroudering. Besteed extra aandacht aan de controle van de delen van de slang die zich het dichtst bij warme onderdelen bevinden, zoals het uitlaatspruitstuk.

Controleer de ligging van de slangen om er zeker van te zijn dat de slangen niet in contact komen met warmtebronnen, scherpe randen of bewegende delen, waardoor schade door oververhitting of mechanische slijtage kan ontstaan. Controleer of alle slangaansluitingen, zoals klemmen en koppelingen, goed vastzitten en niet lekken. Vervang slangen onmiddellijk als er sporen van veroudering of beschadigingen gevonden worden.

Luchtfilter

We adviseren u het luchtfilter te laten vervangen door een officiële HYUNDAI-dealer.

Bougies (benzinemotor)

Gebruik altijd nieuwe bougies met de juiste warmtegraad.



WAARSCHUWING

Neem de bougies niet los wanneer de motor heet is en controleer ze dan ook niet. Anders kunt u uzelf branden.

Koelsysteem

Controleer de onderdelen van het koelsysteem, zoals radiator, koelvloeistofreservoir, slangen en aansluitingen op lekkage en beschadigingen. Vervang beschadigde onderdelen.

Koelvloeistof

De koelvloeistof moet worden verversd volgens de intervallen van het onderhoudsschema.

Handgeschakelde versnellingsbakolie / IMT-systeemactuatorvloeistof (indien van toepassing)

Controleer de Handgeschakelde versnellingsbakolie/IMT-systeemactuatorvloeistof volgens het onderhoudsschema.

Automatische transmissievloeistof (indien van toepassing)

Automatische transmissievloeistof moet niet onder normale gebruiksomstandigheden worden gecontroleerd.

Wij raden u aan de automatische transmissievloeistof door een officiële HYUNDAI-dealer en volgens het onderhoudsschema te laten vervangen.



Informatie

De kleur van de automatische transmissievloeistof is rood wanneer deze nieuw is.

Naarmate de auto kilometers maakt wordt de automatische transmissievloeistof donkerder.

Dit is een normaal verschijnsel. Het hoeft niet te worden vervangen op basis van de kleurverandering.

Double clutch transmissievloeistof (indien van toepassing)

Controleer de Double clutch-transmissievloeistof volgens het onderhoudsschema.

Remleidingen en -slangen

Controleer visueel op juiste bevestiging, schaaf plekken, scheurtjes, veroudering en lekkage. Vervang verouderde of beschadigde onderdelen direct.

REM- en koppelvloeistof (indien van toepassing)

Controleer het niveau rem- en koppelvloeistof in het remvloeistofreservoir. Het vloeistofniveau dient zich tussen de merktekens MIN (Minimum) en MAX (Maximum) aan de zijkant van het reservoir te bevinden. Gebruik uitsluitend de voorgeschreven hydraulische rem- en koppelvloeistof (DOT 4 of 4).

Parkeerrem

Controleer het parkeerremstelsel inclusief het parkeerremhendel en de kabels.

Achter trommelremmen en voeringen (indien van toepassing)

Controleer de achter trommelremmen en voeringen van de achterremmen op krassen, verbranding, lekkende vloeistof, gebroken onderdelen en overmatige slijtage.

Schijfremmen, remblokken, remklauwen en remschijven

Controleer de remblokken op overmatige slijtage, de schijfremmen op slingering en slijtage en de remklauwen op vloeistoflekkage.

Zie de website van Hyundai voor meer informatie over het controleren van de remblokken en remvoeringen.

(<http://service.hyundai-motor.com>)

Bevestigingsbouten wielophanging

Controleer of de bouten van de wielophanging goed vastzitten en niet beschadigd zijn. Draai ze met het voorgeschreven aanhaalmoment vast.

Stuurhuis, stuurstangen en stofhoezen/onderste fuseekogel

Breng de auto tot stilstand, zet de motor uit en controleer op overmatige speling in het stuurwiel.

Controleer de stuurstangen op knikken of beschadigingen. Controleer de stofhoezen en fuseekogel op veroudering, scheurtjes of beschadigingen. Vervang beschadigde onderdelen.

Aandrijfassen en aandrijfshoezen

Controleer de aandrijfassen, -hoezen en klemmen op scheurtjes, veroudering of beschadigingen. Vervang beschadigde onderdelen en breng indien nodig nieuw vet aan.

Koelmiddel airconditioning/aircompressor

Controleer de leidingen en aansluitingen van de airconditioning op lekkage en beschadigingen.

MOTOROLIE

Motoroliepeil controleren

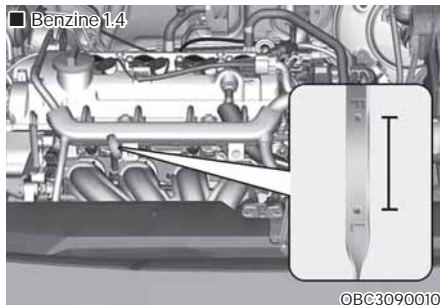

1. Volg alle voorzorgsmaatregelen van de oliefabrikant op.
2. Zorg ervoor dat het voertuig zich op de vlakke ondergrond in P (Parkeren) bevindt met de parkeerrem ingesteld en de velgen geblokkeerd.
3. Zet de motor aan en laat de motor de normale bedrijfstemperatuur bereiken.
4. Zet de motor uit en wacht ongeveer tien minuten tot de olie weer in het oliereservoir zit.
5. Trek de peilstok uit de houder, veeg hem schoon en steek hem weer geheel in de houder.
6. Trek de peilstok opnieuw uit de houder en controleer het peil. Het peil moet zich ergens tussen F (Full) en L (Low) bevinden.

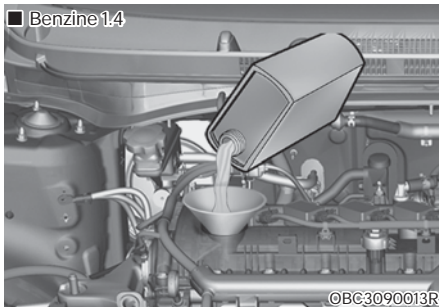
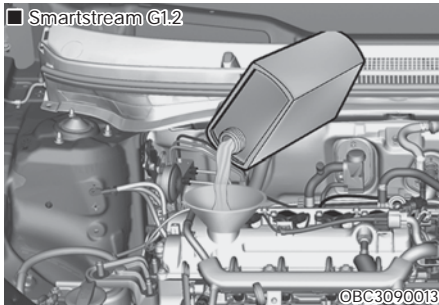
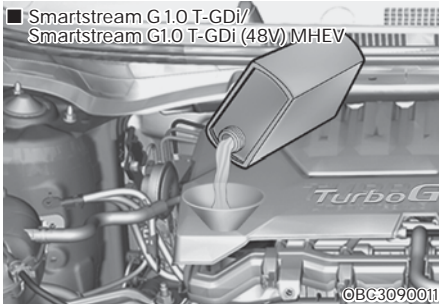

7. Als het peil zich bij of op de L bevindt, moet u olie bijvullen tot de F.

Gebruik alleen de voorgeschreven motorolie. (Zie "Aanbevolen smeermiddelen en hoeveelheden" in hoofdstuk 2.)

AANWIJZING

Om schade aan uw motor te voorkomen:

- Vul niet te veel motorolie bij. Voeg olie toe in kleine hoeveelheden en controleer het niveau om er zeker van te zijn dat de motor niet te vol raakt.
- Mors geen motorolie wanneer u olie bijvult of ververs. Gebruik een trechter om morsen van olie op motoronderdelen te voorkomen. Veeg gemorste olie onmiddellijk af.

Motorolie en oliefilter controleren



We adviseren u de motorolie en het oliefilter te laten vervangen door een officiële HYUNDAI-dealer.

⚠ WAARSCHUWING

Gebruikte motorolie kan irritatie of huidkanker veroorzaken indien de huid langdurig in contact komt met de olie. De stoffen die in gebruikte motorolie aanwezig zijn, hebben bij laboratoriumproeven geleid tot kanker bij proefdieren. Was uw handen zorgvuldig met zeep en warm water als ze in contact zijn geweest met gebruikte motorolie.

KOELVLOEISTOF

Het hogedruk-koelsysteem is voorzien van een reservoir dat gevuld is met een koelvloeistof die ook voldoende bescherming biedt tegen bevriezing. Het reservoir is in de fabriek gevuld.

Controleer de vorstbescherming en het koelvloeistofpeil ten minste één keer per jaar, aan het begin van het winterseizoen en voordat u naar een kouder klimaat reist.

AANWIJZING

- Wanneer de motor oververhit raakt door te weinig koelvloeistof kan het plotseling bijvullen van koelvloeistof barsten in de motor veroorzaken. Vul koelvloeistof langzaam en in kleine hoeveelheden bij om schade te voorkomen.
- Rijd niet zonder koelvloeistof. Anders kan de waterpomp beschadigd raken, de motor vastlopen, enz.

Koelvloeistofniveau controleren

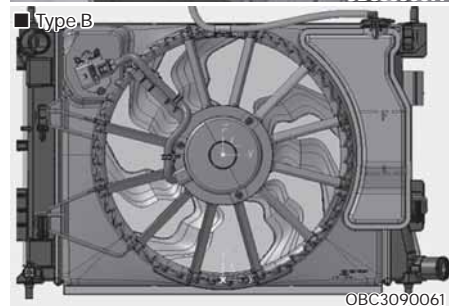
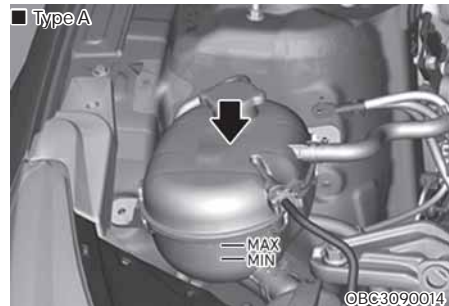

Controleer de toestand en de aansluitingen van alle slangen van het koelsysteem en van de verwarming. Vervang beschadigde en slechte slangen.

Het koelvloeistofniveau in het reservoir dient tussen de merktekens F (Full) en L (Laag) te liggen als de motor koud is.

Vul als het niveau laag is voldoende gedestilleerd of gedemineraliseerd water bij.

Vul bij tot de F (Full), maar vul niet te veel bij. Als frequent bijvullen van koelvloeistof noodzakelijk is, adviseren we u het systeem te laten controleren door een officiële HYUNDAI-dealer.

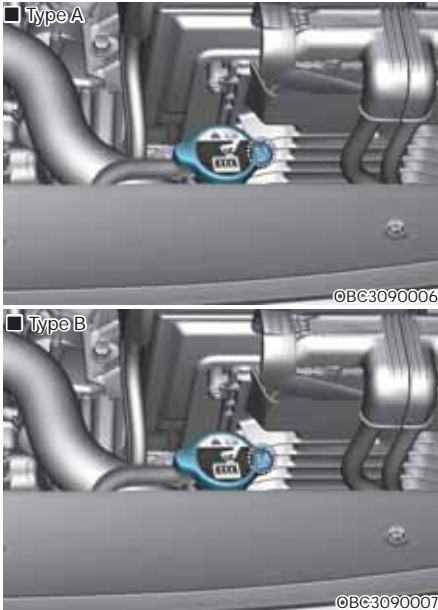

WAARSCHUWING



Verwijder geen dop van de radiator/koelvloeistof reservoir.

- Probeer nooit de dop van de radiator/koelvloeistofreservoir te verwijderen terwijl de motor draait of heet is.
- Dit kan leiden tot schade aan het koelsysteem en de motor en kan leiden tot ernstig persoonlijk letsel als gevolg van het ontsnappen van hete koelvloeistof of stoom.
- Zet de motor uit en wacht tot deze is afgekoeld. Verwijder de dop van de radiator/koelvloeistofreservoir uiterst voorzichtig. Wikkel een dikke doek rond de dop en draai hem voorzichtig linksom tot de eerste aanslag. Ga een stukje achteruit wanneer de druk van het koelsysteem af gaat.

- Pas als u zeker weet dat er geen overdruk meer is, drukt u de dop met de doek in en draait u hem verder linksom om hem te verwijderen.
- Zelfs als de motor niet draait, mag u de dop van de radiator/koelvloeistofreservoir of de aftapplug niet verwijderen terwijl de motor en de radiator heet zijn. Hete koelvloeistof en stoom kunnen nog steeds onder druk naar buiten treden, wat ernstig letsel kan veroorzaken.

WAARSCHUWING



De elektromotor (koelventilator) wordt geregeld door de temperatuur van het motorkoelvloeistof, de druk van het koelmiddel en de snelheid van het voertuig.



Het kan soms zelfs gebeuren als de motor niet draait. Wees uiterst voorzichtig bij het werken in de buurt van de bladen van de koelventilator, zodat u niet gewond raakt door een draaiend ventilatorblad. Als de koelvloeistof temperatuur van de motor daalt, wordt de elektromotor automatisch uitgeschakeld. Dit is een normaal verschijnsel.

De elektromotor (koelventilator) kan werken totdat u de negatieve accukabel loskoppelt.



WAARSCHUWING

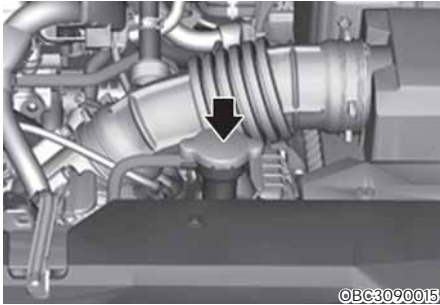

1. Controleer of het label van de radiateurdop recht naar voren staat.
2. Zorg ervoor dat de kleine uitsteeksels in de radiateurdop goed vastzitten.

Aanbevolen koelvloeistof

- Vul het koelsysteem alleen bij met gedestilleerd (gedemineraliseerd) water en vul het koelsysteem niet bij met gewoon kraanwater. Een onjuist koelvloeistofmengsel kan storingen en schade aan de motor veroorzaken.
- De motor van uw auto heeft aluminium onderdelen. Gebruik daarom een koelvloeistof op fosfaatbasis ethyleenglycol ter voorkoming van corrosie en bevrozing.
- Gebruik GEEN koelvloeistof op ethanol- of methanol-basis; meng ook geen ethanol- of methanol-antivries met de voorgeschreven koelvloeistof.
- Gebruik geen mengsel met meer dan 60% of minder dan 35% antivries; in dat geval is een optimale koelende werking niet gewaarborgd.

Zie de volgende tabel voor de mengverhouding.

Buitentemperatuur	Mengverhouding (hoeveelheid)	
	Antivries	Water
-15°C (5°F)	35	65
-25°C (-13°F)	40	60
-35°C (-31°F)	50	50
-45°C (-49°F)	60	40

i Informatie

Bij twijfel over de mengverhouding is een mengsel van 50% water en 50% antivries het gemakkelijkst te mengen omdat van beide vloeistoffen evenveel gebruikt wordt. Dit mengsel is geschikt voor de meeste temperatuurbereiken vanaf -35°C.

Vervangen van de koelvloeistof

Wij raden aan om de koelvloeistof door een geautoriseerde HYUNDAI-dealer volgens het onderhoudsschema aan het begin van dit hoofdstuk te laten vervangen.

AANWIJZING

Leg een flinke doek rond de radiateurkop om te voorkomen dat als er gemorst wordt, koelvloeistof terechtkomt of de dynamo of andere onderdelen van de motor.



WAARSCHUWING

Gebruik geen koelvloeistof of antivries in het sproeierreservoir.

Koelvloeistof kan het zicht ernstig belemmeren wanneer dit op de voorruit terecht komt waardoor u de macht over de auto kunt verliezen waardoor een ongeluk. Daarnaast kunnen de lak en sierlijsten beschadigd raken.

Motorkoelvloeistof kan ook schade aan de lak en de carrosserie veroorzaken.

REM- EN KOPPELINGSVLOEISTOF (INDIEN VAN TOEPASSING)

Niveau rem- en koppelvloeistof controleren

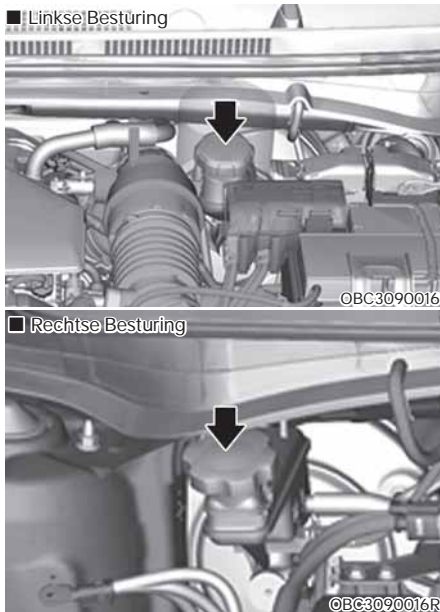

Controleer regelmatig het vloeistofniveau in het reservoir. Het vloeistofniveau dient zich tussen de merktekens MIN en MAX aan de linker- of rechterkant van het reservoir te bevinden.

Reinig het gebied rondom de dop van het reservoir grondig alvorens de dop te verwijderen en rem- en koppelvloeistof bij te vullen, om te voorkomen dat de rem- en koppelvloeistof vervuild raakt.

Vul vloeistof bij tot aan het merkteken MAX wanneer het niveau te laag is. Het niveau zal na verloop van tijd dalen. Dit is een normaal gevolg van slijtage van de remvoeringen.

Als het vloeistofniveau extreem laag is, we raden u aan het systeem door een officiële HYUNDAI-dealer na te laten kijken.

i Informatie

Gebruik alleen de voorgeschreven rem- en koppelvloeistof. Zie "Aanbevolen smeermiddelen en hoeveelheden" in hoofdstuk 2.

i Informatie

Lees eerst de waarschuwing op de vuldop van de rem- en koppelvloeistof voordat u de dop verwijderd.

i Informatie

Reinig eerst de omgeving van de vuldop voordat u deze verwijderd. Gebruik alleen DOT 4 rem- en koppelvloeistof uit een afgesloten verpakking.

! WAARSCHUWING

Als u het rem- en koppelvloeistofreservoir regelmatig moet bijvullen, kan dit duiden op een lekkage in het rem- en koppelvloeistofstelsel. We adviseren u het auto te laten controleren door een officiële HYUNDAI-dealer.



WAARSCHUWING

Zorg ervoor dat rem- en koppelingsvloeistof niet in contact komt met uw ogen. Spoel uw ogen gedurende ten minste 15 minuten met schoon water en roep onmiddellijk medische hulp in wanneer u rem- en koppelingsvloeistof in uw ogen krijgt.

AANWIJZING

- Zorg ervoor dat rem- en koppelingsvloeistof niet in contact komt met het lakwerk van de auto, anders kan de lak beschadigd raken.
- De kwaliteit van rem- en koppelingsvloeistof die gedurende lange tijd is blootgesteld aan de buitenlucht kan niet worden gegarandeerd. Voer deze op de juiste wijze af.
- Gebruik het juiste type vloeistof. Slechts een paar druppels minerale olie, bijvoorbeeld motorolie, in het rem- en koppelingsstelsel kunnen de onderdelen van het systeem beschadigen.

ACTUATORVLOEISTOF VAN HET INTELLIGENTE HANDGESCHAKELDE TRANSMISSIE (IMT)-SYSTEEM

Controle van het actuatorvloeistofniveau van het IMT-systeem

Onder normale rijomstandigheden gaat het actuatorvloeistofniveau niet snel omlaag.

Het olieverbruik kan echter toenemen naarmate het aantal gereden kilometers toeneemt, en lekkage in actuator gerelateerde onderdelen kan leiden tot een hoger verbruik van de actuatorolie van het IMT-systeem. Controleer regelmatig of het actuatorolieniveau van het IMT-systeem tussen de MIN- en MAX-markeringen ligt.

Laat het voertuig door een professionele werkplaats controleren als het oliepeil onder het MIN-teken ligt. Wij raden u aan contact op te nemen met een officiële HYUNDAI-dealer/servicepartner.

Gebruik alleen de gespecificeerde actuatorvloeistof voor het IMT-systeem. (Zie "Aanbevolen smeermiddelen en hoeveelheden".) Meng nooit verschillende soorten vloeistof.

AANWIJZING

Bij verlies van actuatorvloeistof van het IMT-systeem waardoor de IMT-systeemactuator regelmatig moet worden bijgevuld, dient u het systeem door een professionele werkplaats te laten inspecteren.

We adviseren u contact op te nemen met een officiële HYUNDAI-dealer.

AANWIJZING

Actuatorvloeistof van het IMT-systeem
Wanneer u de actuatorvloeistof van het IMT-systeem vervangt en toevoegt, moet u er voorzichtig mee omgaan.

Laat het niet in contact komen met uw ogen.

Als er per ongeluk actuatorvloeistof van het IMT-systeem in contact komt met uw ogen, spoel deze dan onmiddellijk uit met een grote hoeveelheid vers leidingwater.

Laat uw ogen zo snel mogelijk door een arts onderzoeken.



OPMERKING

Laat de actuatorvloeistof van het IMT-systeem niet in contact komen met de carrosserie lak van de auto, omdat dit leidt tot lakschade.

De kwaliteit van actuatorvloeistof die gedurende lange tijd is blootgesteld aan de buitenlucht kan niet worden gegarandeerd. Het moet op de juiste manier worden afgevoerd.

Gebruik het juiste type vloeistof. Een paar druppels minerale olie, zoals motorolie, in de actuator van uw IMT-systeem kunnen de onderdelen van actuator van het IMT-systeem beschadigen.

RUITENSPOEIERVLOEISTOF

Ruitensproeiervloeistofniveau controleren

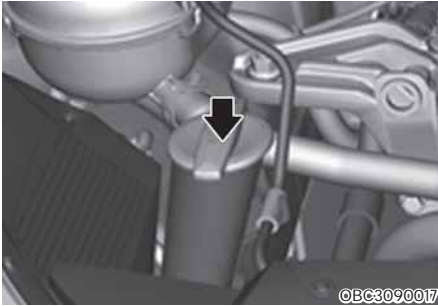

Controleer het vloeistofniveau in het sproeierreservoir en vul indien nodig vloeistof bij.

Als u geen ruitensproeiervloeistof bij de hand heeft, kunt u het reservoir bijvullen met gewoon water.

Gebruik in koude klimaten echter speciale ruitensproeiervloeistof om bevriezing te voorkomen.



WAARSCHUWING

Tref bij het gebruik van ruitensproeiervloeistof de volgende veiligheidsmaatregelen om ernstig letsel te voorkomen:

- Gebruik geen motorkoelvloeistof of antivries in het sproeierreservoir. Motorkoelvloeistof kan het zicht ernstig belemmeren wanneer dit op de voorruit terecht komt waardoor u de macht over de auto kunt verliezen waardoor een ongeluk. Daarnaast kunnen de lak en sierlijsten beschadigd raken.
- Houd open vuur en vonken uit de buurt van de ruitensproeiervloeistof en het sproeierreservoir. Ruitensproeiervloeistof bevat meestal alcohol en kan licht ontvlambaar zijn.
- Drink geen ruitensproeiervloeistof en vermijd contact met ruitensproeiervloeistof. Ruitensproeiervloeistof is giftig voor mensen en dieren.
- Houd ruitensproeiervloeistof uit de buurt van kinderen en dieren.

PARKEERREM

Parkeerrem controleren



Controleer de slag van de parkeerrem door het aantal klikken te tellen wanneer de hendel volledig wordt aangetrokken.

De parkeerrem alleen moet de auto veilig op een vrij steile helling kunnen houden. Als de slag groter of kleiner is dan voorgeschreven, adviseren we u het systeem te laten inspecteren door een officiële HYUNDAI-dealer.

Slag: 5-7 klikjes bij een kracht van 20 kg (44 lbs, 196 N).

LUCHTFILTER

Filter vervangen

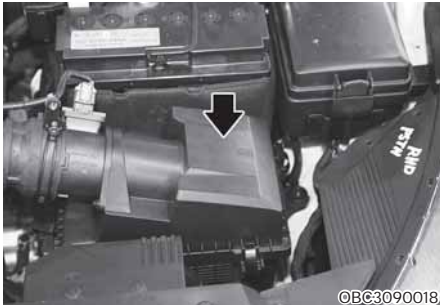

Het luchtfilter kan voor controle worden gereinigd met perslucht.

Was het niet uit en spoel het niet af, want water veroorzaakt schade aan het filter.

Vervang het luchtfilter als het vervuild is.



1. Maak de bevestigingsclips van het luchtfilterdeksel los en open het deksel.
2. Veeg de binnenkant van het luchtfilterhuis af.
3. Vervang het luchtfilter.
4. Vergrendel de afdekking met de bevestigingsclips.
5. Controleer of het deksel stevig is gemonteerd.

i Informatie

Vervang het element vaker dan in het onderhoudsschema is aangegeven als de auto wordt gebruikt in gebieden met zeer veel stof of zand. (zie “Onderhoudsschema onder zware omstandigheden” in dit hoofdstuk).

AANWIJZING

- Rijd niet met de auto wanneer het luchtfilter verwijderd is. Hierdoor kan de motor overmatig slijten.
- Zorg er om schade aan de motor te voorkomen voor dat bij het verwijderen van het luchtfilter geen stof en vuil in de luchtinlaat komt.
- Gebruik de originele HYUNDAI-onderdelen of het equivalent daarvan voor uw voertuig. Het gebruik van niet-originele onderdelen kan de luchtstroomsensor beschadigen.

INTERIEURFILTER

Filter controleren

Het interieurfilter moeten worden vervangen door volgens het onderhoudsschema. Als er veelvuldig met de auto gereden wordt in druk stadsverkeer of een stoffige omgeving, moet het filter vaker worden gecontroleerd en indien nodig worden vervangen. Als u het interieurfilter zelf wilt vervangen, volg dan onderstaande procedure en let erop geen andere onderdelen te beschadigen.

Vervang het filter overeenkomstig het onderhoudsschema.

Filter vervangen



1. Open het dashboardkastje.



2. Duw aan beide kanten van het dashboardkastje, zoals afgebeeld. Dit zorgt ervoor dat de stopperpinnen van het dashboardkastje vrijkomen van de bevestigingslocatie waardoor het dashboardkastje kan hangen.



3. Druk op de sluiting aan de linkerkant van het deksel en houd deze vast.
4. Trek het deksel eraf.
5. Verwijder het interieurfilter.
6. Plaats de onderdelen in omgekeerde volgorde van verwijderen.

AANWIJZING

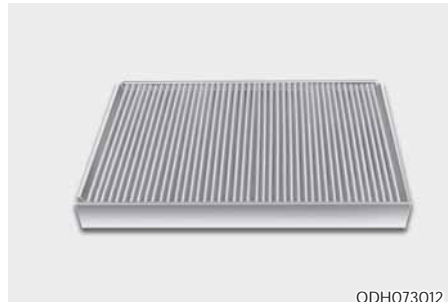

Plaats het interieurfilter in de juiste stand, met het pijlsymbool (↓) naar beneden, anders kunnen er te veel bijgeluiden ontstaan en kan het filter minder effectief zijn.

RUITENWISSERBLADEN

Bladen controleren

Verontreiniging van de voorruit of de ruitenwischerbladen door bepaalde substanties kan het effect van de ruitenwissers verminderen.

Bekende vormen van verontreiniging zijn insecten, sap van bomen en hot wax- behandelingen gebruikt in sommige wasstraten. Indien de bladen niet goed wassen, reinig dan zowel de ruit als de bladen met een goed schoonmaakmiddel of een zacht reinigingsmiddel en spoel grondig na met schoon water.

AANWIJZING

Te bewegen om beschadiging van de ruitenwischerbladen en van andere onderdelen te voorkomen, nooit:

- Benzine, petroleum, thinner of andere oplosmiddelen op of in de buurt van deze onderdelen te gebruiken.
- Te proberen de ruitenwissers met de hand te bewegen.
- Niet-voorgeschreven ruitenwischerbladen te gebruiken.

Informatie

In de handel verkrijgbare hot wax zoals gebruikt in wasstraten bemoeilijkt het reinigen van de voorruit.

Informatie

Ruitenwischerbladen zijn verbruiksartikelen. Normale slijtage van de ruitenwissers wordt mogelijk niet gedekt door uw autogarantie.

Bladen vervangen

Wanneer de ruitenwissers de voorruit niet meer voldoende reinigen, kunnen de bladen versleten of gebarsten zijn en moeten ze worden vervangen.



OPMERKING

- Om schade aan de kap en de ruitenwischerarmen te voorkomen, moeten de ruitenwischerarmen alleen in de bovenste wispositie worden opgetild.
- Zet de ruitenwischerarmen altijd terug naar de voorruit voordat u gaat rijden.

Voorruit wisserblad



1. Doe de ruitenwisserarm omhoog.
2. Houd beide wisserbladclips (1) ingedrukt en verwijder het blad van de wisserarm.
3. Installeer het nieuwe blad.
4. Plaats de ruitenwisserarm terug op de voorruit.

Achterrauitenwisserblad (indien van toepassing)



1. Trek de ruitenwisserarm omhoog en draai het ruitenwisserblad (1).
2. Verwijder het ruitenwisserblad.



3. Plaats het nieuwe ruitenwisserblad door het middelste deel in de opening van de ruitenwisserarm te steken tot het ruitenwisserblad vastklikt.
4. Controleer of het ruitenwisserblad goed vastzit door er lichtjes aan te trekken.

Laat de ruitenwisserbladen vervangen door een officiële HYUNDAI-dealer om schade aan de ruitenwisserarmen en andere onderdelen te voorkomen.

ACCU



WAARSCHUWING

Volg altijd onderstaande voorzorgsmaatregelen bij het werken in de buurt van of aan de accu om ERNSTIG LETSEL te voorkomen:



Lees de aanwijzingen voor het omgaan met de accu zorgvuldig door en volg ze nauwkeurig op.



Draag een veiligheidsbril om uw ogen tegen wegsplattend zuur te beschermen.



Houd open vuur, vonken en rokende materialen uit de buurt van de accu.



Er bevindt zich altijd wat van het zeer licht ontvlambare waterstof in de accucellen. Dit kan ontploffen.



Accu's bevatten zwavelzuur dat uitermate corrosief is. Laat accuzuur niet in contact komen met uw ogen, huid of kleding.

Spoel uw ogen gedurende ten minste 15 minuten en roep onmiddellijk medische hulp in wanneer u zuur in uw ogen krijgt. Was uw huid grondig wanneer deze in aanraking komt met zuur. Roep onmiddellijk medische hulp in wanneer u pijn of een brandend gevoel heeft.

- Bij het optillen van een accu met een kunststof behuizing kan door de druk accuzuur naar buiten komen. Houd bij het optillen uw handen aan de zijkant van de accu.
- Probeer uw auto niet met een hulpaccu te starten als de lege accu bevroren is.
- Laad **NOOIT** een accu bij terwijl de accukabels nog aangesloten zijn.
- Het ontstekingsstelsel werkt met hoogspanning. Raak deze onderdelen **NOOIT** aan als de motor draait of als het contact in stand ON staat.
- Voorkom dat de startkabel (+) en (-) elkaar raken. Anders kunnen vonken ontstaan.
- De accu kan scheuren of exploderen wanneer u een ontladen of bevroren accu start met behulp van een hulpaccu.
- Gelekte accuzuur door herhaaldelijk scherpe bochten te rijden (bijv. op circuits) kan veiligheidsproblemen veroorzaken. Voorkomen herhaald in scherpe bochten rijden.

AANWIJZING

Als u niet-toegestane elektronische apparaten aansluit, raakt de accu mogelijk ontladen. Gebruik nooit niet-toegestane apparaten.

Optimale werking van de accu

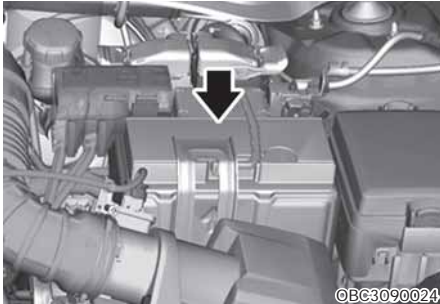

- Zorg ervoor dat de accu altijd goed vastzit.
- Houd de bovenzijde van de accu schoon en droog.
- Houd de accupolen en de accupoolklemmen schoon, zorg ervoor dat ze goed vastzitten en bescherm ze met vaseline.
- Spoel gemorst elektrolyt direct af met een oplossing van water en natriumbicarbonaat (dubbel koolzure soda).
- Neem de accukabels los als u de auto gedurende een langere periode niet gaat gebruiken.

i Informatie

- Voor accu's met een merkteken UPPER en LOWER.



Als uw auto is voorzien van een accu met een niveau indicator op de zijkant, gemarkeerd met 'LOWER' (MIN) en 'UPPER' (MAX), controleer het niveau van het elektrolyt.

Het niveau dient tussen 'lower' (MIN) en 'upper' (MAX) te staan. Wanneer het niveau van het elektrolyt laag is, moet gedestilleerd (of gedemineraliseerd) water worden bijgevoerd. (Vul nooit bij met zwavelzuur of een ander elektrolyt).

Wees voorzichtig en mors geen gedestilleerd (of gedemineraliseerd) water op de accu of andere omliggende onderdelen.

Bovendien, voeg nooit te veel vloeistof bij.

Dat kan corrosie van de accu of van andere onderdelen veroorzaken. Zet tot slot de doppen van de cellen stevig vast. We adviseren u echter voor optimaal accuonderhoud contact op te nemen met een officiële HYUNDAI-dealer.

Accucapaciteitsticker

■ Voorbeeld

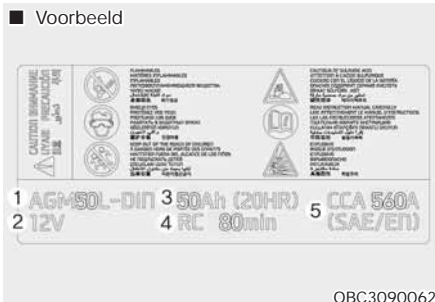

OBC3090062

* De werkelijke sticker op de accu kan afwijken van de afbeelding.

1. AGM50L-DIN: De door HYUNDAI gebruikte naam van de accu
2. 12V: Het Nominale spanning
3. 50Ah (20HR): De nominale capaciteit (in ampère-uur)
4. RC 80: De nominale reservecapaciteit (in min.)
5. CCA 560A: De koude-test in ampère volgens SAE/EN-norm

Accu opladen

Uw auto is uitgerust met een onderhoudsvrije accu.

- Laad de accu gedurende 10 uur met behulp van een druppellader wanneer de accu in een kort tijd leeggeraakt is (doordat bijv. lampen of interieurverlichting zijn blijven branden terwijl de motor uit was).
- Wanneer de accu geleidelijk ontlaadt door een hoge elektrische belasting tijdens het rijden, moet deze gedurende 2 uur met een stroomsterkte van 20 - 30 A opgeladen worden.



WAARSCHUWING

Neem bij het laden van de accu de volgende voorzorgsmaatregelen in acht:

- Schakel vóór het uitvoeren van onderhoudswerkzaamheden aan de accu of het laden van de accu alle elektrische verbruikers uit en zet de motor af.
- Houd sigaretten, vonken en open vuur uit de buurt van de accu.
- Draag een veiligheidsbril wanneer u de accu tijdens het opladen controleert.
- De accu moet uit de auto worden verwijderd en in een goed geventileerde ruimte geplaatst worden.
- Houd de accu tijdens het laden in de gaten; beëindig het laden of wijzig de laadstroom wanneer het elektrolyt in de accucellen begint te borrelen of de temperatuur van het elektrolyt hoger dan 49°C wordt.
- Neem de minkabel van de accu altijd eerst los en sluit de minkabel van de accu altijd als laatste weer aan.
- Neem de acculader in de onderstaande volgorde los.
 1. Zet de hoofdschakelaar van de acculader uit.
 2. Neem de klem los van de minpool.
 3. Neem de klem los van de pluspool.

AANWIJZING

AGM-accu (indien van toepassing)

- **AGM-accu's (Absorbed Glass Mat) zijn onderhoudsvrij. We adviseren u het AGM-accu te laten onderhouden door een officiële HYUNDAI-dealer. Gebruik voor het laden van uw AGM-accu alleen volautomatische acculaders die speciaal zijn ontworpen voor AGM-accu's.**
- We adviseren u voor het vervangen van de AGM-accu vervangende onderdelen te gebruiken die geleverd zijn door een officiële HYUNDAI-dealer.
- Open of verwijder de afdekkap bovenop de accu niet. Hierdoor kan het elektrolyt uit de accu gaan lekken wat tot ernstig letsel kan leiden.

Starten met een hulpaccu

Rijd na een hulpstart met een goede accu minstens 30 minuten met de auto of laat de auto minstens 60 minuten stationair draaien voordat u deze uitzet. De auto kan mogelijk niet opnieuw gestart worden als u hem uitzet voordat de accu de kans gehad heeft om goed op te laden. Zie "Starten met hulpaccu" in hoofdstuk 8 voor meer informatie over procedures voor het starten met een hulpaccu.

Informatie



Een onjuist afgevoerde accu kan schadelijk zijn voor het milieu en voor uw gezondheid. Zorg ervoor dat de accu volgens de wettelijke voorschriften wordt afgevoerd.

Te resetten onderdelen

Te resetten onderdelen nadat de accu is ontladen of na het weer aansluiten van de accukabels.

- Automatische ruitbediening (zie hoofdstuk 3)
- Tripcomputer (zie hoofdstuk 4)
- Verwarmings- en ventilatiesysteem (zie hoofdstuk 5)

BANDEN EN VELGEN



WAARSCHUWING

Klapband kan leiden u de controle over de auto verliezen waardoor een ongeluk met ernstig letsel of schade het gevolg kan zijn. Verminder het risico op **ERNSTIG LETSEL** of **OVERLIJDEN** en houdt u aan de volgende voorzorgsmaatregelen:

- Controleer de bandenspanning maandelijks. Controleer de banden daarnaast op slijtage en beschadigingen.
- De aanbevolen bandenspanning staat in dit instructieboekje en op het bandenspanningslabel op de middenstijl aan bestuurderszijde. Gebruik altijd een bandenspanningsmeter om de bandenspanning te meten. Banden met een te hoge of een te lage spanning slijten ongelijkmatig, wat een negatieve invloed op de handling heeft.
- Controleer van de bandenspanning ook die van het reservewiel te controleren.
- Vervang banden die (ongelijkmatig) versleten of beschadigd zijn. Versleten banden hebben een negatieve invloed op de remwerking, de besturing of de tractie.
- Vervang banden **ALTIJD** door banden van dezelfde maat als de originele banden van deze auto. Het gebruik van een andere dan de voorgeschreven bandenmaat kan een negatieve invloed hebben op het rijgedrag en kan ervoor zorgen dat u de controle over de auto verliest of kan invloed hebben op het antiblokkeersysteem (ABS) van uw auto, waardoor een ernstig ongeval kan ontstaan.

Verzorging van de banden

Voor uw veiligheid, een maximale levensduur van de banden en een zo laag mogelijk brandstofverbruik, dient u de banden steeds op de aanbevolen spanning te houden en dient u het totaalgewicht en de maximale asbelasting niet te overschrijden.



Op het bandenspanningslabel op de middenstijl aan linkerkant staan de bandenspanningen voor de verschillende gebruiksomstandigheden.

Aanbevolen bandenspanning (koude banden)

De spanning van de banden (inclusief het reservewiel) dient dagelijks bij koude banden gecontroleerd te worden. 'Koude banden' wil zeggen dat er de laatste drie uur niet met de auto is gereden of niet meer dan 1,6 km.

Wanneer banden warm zijn, zal de bandenspanning normaal gesproken 0,3 tot 0,4 bar hoger zijn dan wanneer ze koud zijn. Laat om de banden op de juiste spanning te brengen geen lucht ontsnappen uit warme banden. Hierdoor zal de bandenspanning te laag worden. Zie "Banden en velgen" in hoofdstuk 2 voor de aanbevolen bandenspanning.



WAARSCHUWING

Voor optimale rijeigenschappen, wegligging en een zo laag mogelijke bandenslijtage dient u de banden op de aanbevolen spanning te houden.

Een te hoge of een te lage bandenspanning reduceert de levensduur van de banden, beïnvloedt de handling van de auto in negatieve zin en kan tot onverwachte bandproblemen leiden, waardoor u de controle over de auto kunt verliezen met een ongeval tot gevolg.

Een veel te lage bandenspanning kan leiden tot enorme warmteontwikkeling. Hierdoor is het mogelijk dat u een klapband krijgt, dat het loopvlak losraakt of dat andere bandafwijkingen optreden, waardoor u de controle over de auto kunt verliezen en een ongeval kunt veroorzaken. Dit risico is veel groter bij hoge buitentemperaturen en lange tijd rijden met hoge snelheden.

AANWIJZING

- Een te lage bandenspanning resulteert ook in overmatige slijtage, slechte rijeigen schappen en een verhoogd brandstofverbruik. Vervorming van de band is ook mogelijk. Houd de banden op de juiste spanning. Als een band frequent op spanning moet worden gebracht, adviseren we u de band te laten controleren door een officiële HYUNDAI-dealer.
- Een te hoge bandenspanning heeft een negatieve invloed op het rijcomfort en zorgt voor een verhoogde slijtage in het midden van het loopvlak. Bovendien bestaat er een grotere kans op beschadiging door oneffenheden in het wegdek.

Controleer bandenspanning

Controleer de bandenspanning, inclusief het reservewiel, minstens eenmaal per maand.

Controle

Gebruik een goed kwaliteit bandenspanningsmeter om de bandenspanning te meten. Het is onmogelijk de bandenspanning te beoordelen door alleen naar de banden te kijken. Radiaalbanden lijken ook op de juiste spanning te zijn als de bandenspanning te laag is.

Verwijder de ventieldopje. Druk de bandenspanningsmeter stevig op het ventiel om de spanning te meten. Als de bandenspanning overeenkomt met de aanbevolen druk op de band en het informatielabel, hoeft hij niet te worden aangepast. Corrigeer de bandenspanning tot het aanbevolen bandenspanning als de spanning te laag is. Plaats de ventieldopjes altijd terug op de ventielen. Zonder het ventieldopje kan er vuil en vocht in het ventiel komen, waardoor lucht kan ontsnappen. Zorg bij verlies van een ventieldopje zo snel mogelijk voor een nieuw exemplaar.

Druk als de bandenspanning te hoog is het metalen pennetje in het midden van het ventiel in om lucht uit de band te laten lopen. Controleer de bandenspanning opnieuw met de bandenspanningsmeter. Plaats de ventieldopjes altijd terug op de ventielen. Zonder het ventieldopje kan er vuil en vocht in het ventiel komen, waardoor lucht kan ontsnappen. Zorg bij verlies van een ventieldopje zo snel mogelijk voor een nieuw exemplaar.

Wielen verwisselen

Om de banden zo gelijkmatig mogelijk te laten slijten Hyundai wordt aanbevolen de wielen iedere 15.000 km (10.000 mijlen) of eerder, indien het slijtagepatroon daartoe aanleiding geeft, te verwisselen. Controleer bij het verwisselen van de banden tevens de balans.

Controleer de banden bij het verwisselen van de wielen op ongelijkmatige slijtage en beschadigingen. Abnormale slijtage wordt meestal veroorzaakt door een onjuiste bandenspanning, een onjuiste wieluitlijning, onbalans, veelvuldig hard remmen en snelle bochten. Controleer het profiel en de zijkant van de band op zwellingen. Vervang de band wanneer u deze aantreft. Vervang de band als het canvas of de koordlagen zichtbaar zijn. Breng na het verwisselen van de wielen de banden op de juiste spanning en controleer of de wielmoeren vastzitten (het juiste aanhaalmoment is 11–13 kgf·m [79–94 lbf·ft]).

■ Zonder reservewiel

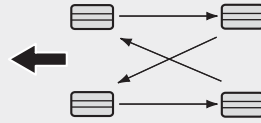

CBGQ0707

■ Banden met een specifieke draairichting (indien van toepassing)

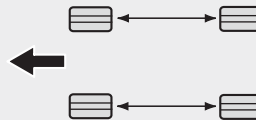

CBGQ0707A

Controleer bij het verwisselen van de banden tevens de remblokken op slijtage.

i Informatie

De binnenzijde en de buitenzijde van een asymmetrische band zijn verschillend. Bij het monteren van een asymmetrische band moet erop worden gelet dat de zijde met de tekst "outside" zich aan de buitenzijde bevindt. Als het merkteken "inside" zich aan de buitenzijde bevindt, heeft dat een negatieve invloed op het rijgedrag van de auto.

! WAARSCHUWING

- Gebruik het reservewiel niet voor het roteren van de banden.
- Gebruik nooit diagonaal- en radiaalbanden door elkaar. Dit kan een negatieve invloed hebben op het rijgedrag waardoor u de controle over de auto kunt verliezen, hetgeen kan leiden tot een ongeval.

Banden uitlijnen en balanceren

De velgen van uw auto zijn af fabriek zorgvuldig uitgelijnd en gebalanceerd voor een lange levensduur van de banden en optimale prestaties.

Normaalgesproken is het niet nodig de velgen nogmaals uit te lijnen. In het geval de banden van uw auto echter abnormale slijtage vertonen of als de auto naar één kant trekt, kan het zijn dat de auto opnieuw moet worden uitgelijnd.

Wanneer de auto tijdens het rijden op een vlakke weg trilt, kan het zijn dat de velgen opnieuw moeten worden gebalanceerd.

AANWIJZING

De verkeerde balanceergewichtjes kunnen de lichtmetalen velgen van uw auto beschadigen. Gebruik alleen goedgekeurde balanceergewichtjes.

Banden vervangen



Als de band gelijkmatig afgesleten is verschijnt de slijtage-indicator als een onderbroken lijn door het loopvlak. Dit geeft aan dat er minder dan 1,6 mm profieldikte op de band aanwezig is. Vervang in dat geval de band.

Wacht niet met het vervangen van de band totdat de slijtage-indicator over de gehele profielbreedte zichtbaar is.



WAARSCHUWING

Om Verminder het risico op **OVERLIJDEN** of **ERNSTIG LETSEL**:

- Vervang banden die (ongelijkmatig) versleten of beschadigd zijn. Rijden met versleten banden is bijzonder gevaarlijk; versleten banden hebben een negatieve invloed op de remwerking, de besturing en de tractie.
- Vervang banden **ALTIJD** door banden van dezelfde maat als de originele banden van deze auto. Het gebruik van een andere dan de voorgeschreven bandenmaat kan een negatieve invloed hebben op het rijgedrag en kan ervoor zorgen dat u de controle over de auto verliest of kan invloed hebben op het antiblokkeersysteem (ABS) van uw auto, waardoor een ernstig ongeval kan ontstaan.
- Geadviseerd wordt banden (of velgen) altijd per twee (voor of achter) te vervangen. De rijeigenschappen van de auto kunnen ernstig beïnvloed worden wanneer slechts één band wordt vervangen.
- Banden verouderen na verloop van tijd, zelfs wanneer ze niet worden gebruikt. HYUNDAI wordt aanbevolen om banden bij normaal gebruik over het algemeen na zes (6) jaar te vervangen, ongeacht de resterende profieldiepte.
- Warmte ten gevolge van het rijden in een warm klimaat of het regelmatig met zware belading rijden kunnen het verouderingsproces versnellen. Het niet opvolgen van deze waarschuwing kan resulteren in onverwachte bandproblemen. Hierdoor kunt u de controle verliezen, waardoor een ongeval het gevolg kan zijn.

Compacte reservewiel vervangen (indien van toepassing)

De levensduur van de band van een compacte reservewiel is korter dan die van een conventionele band. Vervang de band van het compacte reservewiel als de slijtage-indicatoren zichtbaar zijn. De nieuwe band voor het compacte reservewiel moet dezelfde maat hebben en van hetzelfde type zijn als de oorspronkelijke band, en dient op de velg van het originele compacte reservewiel te worden geplaatst. De band voor het compacte reservewiel is niet ontworpen voor normale velgen, en de velg van het compacte reservewiel is niet ontworpen voor normale banden.



WAARSCHUWING

Repareer of vervang de originele band zo spoedig mogelijk om defect raken van het compacte reservewiel en verlies van de controle, hetgeen kan leiden tot een ongeval, te voorkomen. Het compacte reservewiel is alleen voor gebruik in noodgevallen. Het compacte reservewiel is alleen bestemd voor noodgevallen. Rijd niet harder dan 80 km/h bij gebruik van het compacte reservewiel.

Velgen vervangen

Als u om de een of andere reden de velgen wilt vervangen, dient u erop te letten dat de nieuwe velgen gelijkwaardig zijn aan de originele velgen voor wat betreft diameter, velgbreedte en offset (wielbolling).

Grip

De grip van de banden kan verslechteren als de banden versleten zijn of niet op de juiste spanning zijn, of als u op een glad wegdek rijdt. Banden moeten worden vervangen als de slijtage-indicatoren zichtbaar zijn. Pas uw snelheid aan als er regen, sneeuw of ijzel op de weg ligt om de kans te verkleinen dat u de controle over de auto verliest.

Onderhoud van banden

Naast een juiste bandenspanning, draagt een juiste wieluitlijning bij tot het beperken van de bandenslijtage. Vraag uw Erkend HYUNDAI Reparatriceur advies als u ziet dat een band onregelmatig is versleten.

Zorg ervoor dat nieuwe banden uitgebalanceerd zijn. Dit komt het rijcomfort en de levensduur van de banden ten goede. Balanceer een wiel ook altijd wanneer de band van de velg verwijderd is geweest.

Informatie op de wang van de band

Deze informatie bestaat uit de basiseigenschappen van de band en het band identificatienummer (TIN) voor veiligheidscertificatie. Het identificatienummer kan worden gebruikt om de band te identificeren bij een terugroepactie.

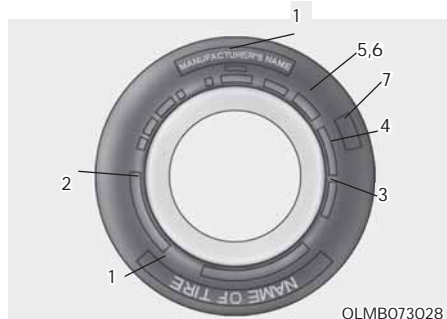

1. Fabrikant of merknaam

Fabrikant of merknaam wordt aangegeven.

2. Aanduiding bandenmaat

De bandenmaat staat aangegeven op de wang van de banden. Deze informatie zal nodig zijn bij de aanschaf van nieuwe banden voor uw auto. De letters en cijfers in de aanduiding van de bandenmaat hebben de volgende betekenis.

Voorbeeld aanduiding bandenmaat:

(Deze maat dient slechts ter illustratie; de bandenmaat van uw auto is afhankelijk van de uitvoering.)

185/65R15 88 H

185 - Breedte band in millimeter.

65 - Hoogte-/breedteverhouding. De hoogte van de wang van de band als percentage van de breedte.

R - Type band (radiaalband).

15 - Velgdiameter in inch.

88 - Index draagvermogen, een numerieke code die het maximale draagvermogen van de banden aangeeft.

H - Aanduiding snelheidsclassificatie Zie het overzicht in dit hoofdstuk voor meer informatie.

Aanduiding velgmaat

Ook velgen zijn voorzien van informatie die van belang kan zijn bij eventuele vervanging. De letters en cijfers in de aanduiding van de velgmaat hebben de volgende betekenis.

Voorbeeld aanduiding velgmaat:

6.0J X 15

6.0 - Velgbreedte in inch.

J - Aanduiding offset.

15 - Velgdiameter in inch.

Snelheidsclassificatie banden

In het onderstaande overzicht staan de meest gebruikte snelheidsclassificaties voor autobanden weergegeven. De aanduiding van de snelheidsclassificatie maakt deel uit van de aanduiding van de bandenmaat op de wang van de band. Deze aanduiding geeft de maximum snelheid weer waarvoor deze band is ontworpen.

Aanduiding snelheidsclassificatie	Maximum Snelheid
S	180 km/h
T	190 km/h
H	210 km/h
V	240 km/h
W	270 km/h
Y	300 km/h

3. Controleren van de leeftijd van de banden (TIN: Band Identificatienummer)

Alle banden die ouder zijn dan zes jaar, gebaseerd op de fabricagedatum, (inclusief het reservewiel) moeten worden vervangen door nieuwe. U kunt de productiedatum vinden in de DOT-code op de wang (mogelijk alleen aan de binnenzijde) van de band. De DOT-code is een serie karakters op een band, die bestaat uit een combinatie van cijfers en letters. De productiedatum is af te leiden uit de laatste vier cijfers (karakters) van de DOT-code.

DOT : XXXX XXXX OOOO

In het voorste deel van de DOT-code worden de fabriekscodes, de bandenmaat en het type profiel aangegeven en in het tweede deel de week en het jaar waarin de band is geproduceerd.

Bijvoorbeeld:

DOT XXXX XXXX 1520 geeft aan dat de band is geproduceerd in week 15 van 2020.

4. Structuur en materiaal van de band

Het aantal lagen rubber van de band. Bandenfabrikanten moeten ook aangeven welke materialen zijn gebruikt in de band, zoals staal, nylon en polyester. De letter "R" betekent radiaalband; de letter "D" betekent diagonaalband; en de letter "B" betekent band met kruislingse koordlagen.

5. Maximale bandenspanning

Dit getal geeft aan hoe hoog de bandenspanning maximaal mag zijn. Overschrijd deze maximale bandenspanning niet. Zie het informatielabel voor de aanbevolen bandenspanning.

6. Maximum belasting

Dit getal geeft het maximale gewicht in kilo's en ponden aan die de band kan dragen. Gebruik altijd banden met dezelfde maximale belasting als de banden die vanuit de fabriek zijn geplaatst.

7. Uniforme bandenkwaliteitsclassificatie

Kwaliteitsgradaties vindt u, indien van toepassing, op de zijkant van de band tussen de schouder van het loopvlak en de maximumbreedte van de wang.

Bijvoorbeeld:

TREADWEAR 200

TRACTION AA

TEMPERATURE A

Slijtage van het profiel

De slijtageclassificatie van het loopvlak is een relatieve classificatie gebaseerd op de mate van slijtage onder gecontroleerde omstandigheden op een officieel erkende testbaan. Voorbeeld: een band met de aanduiding 150 zal 1,5 keer (1½) langer meegaan dan een band met de aanduiding 100.

De levensduur van de banden zal in belangrijke mate afhankelijk zijn van de gebruiksomstandigheden. De levensduur kan echter van de norm afwijken door de rijstijl van de bestuurder, onderhoud van de banden, de toestand van de wegen en het klimaat.

De indicator is bij autobanden aangebracht op de wang. Welke banden er standaard of als optie beschikbaar zijn voor uw auto is afhankelijk van de uitvoering.

Grip - AA, A, B en C

Er zijn drie gripclassificaties, van hoog naar laag AA, A, B en C. De gripclassificatie geeft aan in hoeverre de banden op een nat wegdek doorglijden bij het maken van een noodstop, zoals gemeten onder gecontroleerde omstandigheden op een officieel erkende testbaan, zowel op asfalt als op beton. Een band met classificatie C is een band met relatief weinig grip.



WAARSCHUWING

De kwaliteit van de tractie voor deze band is gebaseerd op tractietests waarbij niet onder een hoek wordt geremd. Bij de kwaliteit is geen rekening gehouden met de acceleratie, het nemen van bochten, aquaplaning en maximum tractie.

Temperatuur - A, B en C

Er zijn drie temperatuurclassificaties mogelijk: A (de hoogste), B en C. Deze classificaties geven aan in hoeverre de band hittebestendig is en in welke mate de band warmte afvoert, zoals getest onder gecontroleerde omstandigheden op een testwiel in een officieel erkend laboratorium.

Door aanhoudende hoge temperaturen gaat het materiaal van de banden achteruit, waardoor de banden minder lang meegaan. Bij extreem hoge temperaturen kunnen de banden zelfs plotseling lek gaan. De classificaties B en A geven aan dat het testresultaat van de band in het laboratorium beter is dan het in de wet voorgeschreven minimum.



WAARSCHUWING

De temperatuurclassificatie van deze band geldt voor een band die de juiste spanning heeft en niet overbelast is. Extreem hoge rijsnelheden, een te lage bandenspanning, een te hoge bandenspanning en/of overbelasting kunnen een concentratie van hitte in de band veroorzaken, wat kan leiden tot een klapband. Hierdoor kunt u de controle over de auto verliezen waardoor een ongeluk met ernstig letsel of schade het gevolg kan zijn.

Banden met een lage hoogte-/ breedteverhouding

Er zijn banden met een lage hoogte-/ breedteverhouding, kleiner dan 50, voor een sportieve uitstraling.

Omdat banden met een lage hoogte-/ breedteverhouding geoptimaliseerd zijn voor handling en remmen, is hun zijwand iets stijver dan een standaard band. Ook zijn banden met een lage hoogte-/ breedteverhouding doorgaans breder en hebben deze daardoor een groter contactoppervlak met het wegdek. In bepaalde gevallen kunnen zij meer rijgeluid genereren in vergelijking met standaardbanden.



OPMERKING

Omdat de zijwand van een band met een lage hoogte-/breedteverhouding korter is dan bij een standaard band, zijn de velg en de band zelf gevoeliger voor beschadiging. Wees voorzichtig tijdens het rijden en volg de onderstaande richtlijnen om schade aan wiel en band tot een minimum te beperken:

- Let er bij rijden op een slecht wegdek of in het terrein op dat de banden en velgen niet beschadigd raken. Controleer na het rijden de banden en velgen.
- Rijd langzaam over putdeksels, drempels en stoerpranden, om te voorkomen dat de banden en velgen beschadigd raken.
- Als de band wordt blootgesteld aan een zware impact, raden wij u aan om de band en het wiel te laten inspecteren door een officiële HYUNDAI-dealer.
- Controleer de staat van de band en de bandenspanning elke 3.000 km, om schade aan de band te voorkomen.
- Het is niet gemakkelijk om schade aan een band met het blote oog te zien. Als er ook maar de kleinste aanwijzing is voor schade aan de band, laat de band dan controleren of vervangen. Anders kan de band lek raken.
- Als de band beschadigd raakt door rijden op een slecht wegdek, in het terrein of over een putdeksel, drempel of stoerprand, valt deze schade niet onder de garantie.

ZEKERINGEN

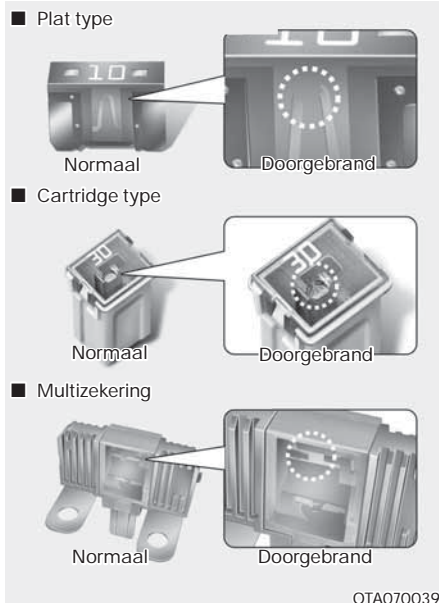

Het elektrisch systeem van een auto is tegen overbelasting beveiligd door middel van zekeringen.

Deze auto heeft 2 (of 3) zekeringkasten, één in het zijpaneel aan bestuurderszijde en de andere in de motorruimte vlak.

Controleer de zekering van het desbetreffende circuit wanneer een bepaalde verlichting, accessoire of bedieningsorgaan niet werkt. Als een zekering is doorgebrand, is het element in de zekering gesmolten of gebroken.

Controleer de zekeringkast aan bestuurderszijde wanneer het elektrisch systeem niet werkt. Zet voordat u een doorgebrande zekering vervangt de motor en alle schakelaars uit en neem de min kabel van de accu los. Vervang een zekering altijd door een zekering met dezelfde stroomsterkte.

Als de vervangende zekering ook doorbrandt, duidt dit op een elektrische storing. Vermijd het gebruik van het betrokken systeem en wij adviseren om een officiële HYUNDAI-dealer te raadplegen.

i Informatie

Er worden drie soorten zekeringen gebruikt: Een plat type voor lagere stroomsterkte, en een cartridge type en multizekering voor hogere stroomsterktes.

! WAARSCHUWING

Vervang een zekering alleen door een zekering met dezelfde stroomsterkte.

- Een zekering met een hogere capaciteit kan schade en mogelijk brand veroorzaken.
- Vervang een zekering nooit door een draad of een stuk aluminiumfolie - ook niet als noodreparatie. Hierdoor kan het elektrische circuit overbelast worden, waardoor brand kan ontstaan.

AANWIJZING

Verwijder een zekering niet met een schroevendraaier of een ander metalen voorwerp omdat hierdoor kortsluiting kan ontstaan, waardoor schade aan het elektrisch systeem kan worden veroorzaakt.

Vervangen zekering instrumentenpaneel



1. Zet de auto uit.
2. Zet alle andere schakelaars in stand OFF.
3. Open het deksel van de zekeringkast.
4. Raadpleeg het label binnenzijde van het deksel van de zekeringkast om de defecte zekering te lokaliseren.



5. Verwijder de verdachte zekering. Gebruik het demontagegereedschap dat zich in de zekeringkast in de motorruimte bevindt.
6. Controleer de verwijderde zekering; vervangen indien deze is doorgebrand. Er bevinden zich reservezekeringen in de zekeringkast in het dashboard (of in de zekeringkast in de motorruimte).
7. Plaats een nieuwe zekering met dezelfde stroomsterkte en controleer of de zekering goed vastzit. Bij loszitten, adviseren we u contact op te nemen met een officiële HYUNDAI-dealer.

Als u geen reservezekering hebt, kunt u de zekering van een ander circuit gebruiken, bijvoorbeeld van de aansteker, mits de zekering dezelfde stroomsterkte heeft.

Controleer de zekeringkast in de motorruimte wanneer de koplampen of andere elektrische componenten niet werken en de zekeringen in orde zijn. Vervang een doorgebrande zekering door een zekering voor dezelfde stroomsterkte.

Vervangen zekering motorruimte



1. Zet de auto uit.
2. Zet alle andere schakelaars in stand OFF.
3. Verwijder het deksel van de zekeringkast door de lippen in te drukken en het deksel omhoog te trekken.
4. Controleer de verwijderde zekering; vervangen indien deze is doorgebrand. Gebruik de zekeringtrekker in de zekeringkast in de motorruimte om de zekering te verwijderen of te plaatsen.
5. Plaats een nieuwe zekering met dezelfde stroomsterkte en controleer of de zekering goed vastzit. Bij loszitten, adviseren we u contact op te nemen met een officiële HYUNDAI-dealer.

AANWIJZING

Plaats het deksel op de juiste manier nadat de zekeringkast in de motorruimte gecontroleerd is. Als het deksel goed vergrendelt kunt u een klikkend geluid horen. Als het deksel niet goed vergrendeld is, kan een elektrische storing ontstaan door contact met water.

Multizekering (Hoofdzekering)





















Vervang de doorgebrande multizekering als volgt:







1. Zet de auto uit.
2. Neem de minpool los van de accu.
3. Verwijder het deksel van de zekeringkast door de lippen in te drukken en het deksel omhoog te trekken.
4. Verwijder de moeren die in de bovenstaande afbeelding worden aangegeven.
5. Vervang de zekering door een nieuwe met dezelfde stroomsterkte.
6. Plaats de onderdelen in omgekeerde volgorde van verwijderen.

Als de multizekering is doorgebrand, adviseren we u contact op te nemen met een officiële HYUNDAI-dealer.

Zekeringkast zijpaneel bestuurderszijde

Naam zekering	Symbol	(A)	Beschermd circuit
HEATED MIRROR		10A	A/C-bediensmodule Elektrische bestuurders-/passagiersbuitenspiegel
SAFETY P/WINDOW		25A	Veiligheidsmodule elektrisch portierraam bestuurder
FRONT SEAT WARMER		25A	Bedieningsmodule achterstoelverwarming
P/WINDOW RH		25A	[RHD] Hoofdschakelaar elektrisch portierraam, [LHD] Schakelaar ruitbediening
TCU2		10A	[G3LE] Sportmodusschakelaar, TCM, transmissiebereikschakelaar, elektronische koppelingmodule, [M/T en RHD] koppelingssensor, [G4LC] Transmissiebereikschakelaar
BATTERY MANAGEMENT3		10A	[MILD HEV - G3LE] BMS-module
MODULE 8		10A	Datalinkconnector, veiligheidsschakelaar deurslot
MEMORY		10A	Regensensor, automatische verlichting en fotosensor, A/C-bediensmodule, instrumentenpaneel Relais inklappen/uitklappen buitenspiegels
AMP		25A	AMP, laagspanningsconverter DC-DC (Audio)
SUNROOF		15A	Schuifdak Motor
P/WINDOW LH		25A	[LHD] Hoofdschakelaar elektrisch portierraam, [LHD] Schakelaar ruitbediening
MODULE 2		10A	Sportmodusschakelaar, stoplichtschakelaar
ACHTER STOELVERWARMING		25A	Bedieningsmodule achterstoelverwarming
MULTI MEDIA		20A	Audio 4.0, audiodisplay, A/V en navigatiehoofdeunit, laagspanningsconverter DC-DC (Audio/AMP)
AIR BAG		10A	Airbagmodule
SENSOR4		10A	[G3LE] CVVD-actuator, [G4LC] Elektronische oliepompe
A/C 3		7.5A	Ventilatormotor, A/C-bediensmodule
DOOR LOCK		20A	Deadlockrelais, ontgrendelingsrelais kofferbak, Deurslot/ontgrendelingsrelais
E-CALL		7.5A	E-callunit

Zekeringkast zijpaneel bestuurderszijde

Naam zekering	Symbol	(A)	Beschermd circuit
MODULE 5	⁵ MODULE	10A	E-callunit, A/T versnellingsindicator, Audio 4.0, audiodisplay, A/V en navigatiehoofddunit, Draadloze lader, elektrochrome spiegel, Bedieningsmodule stoelverwarming voor, bedieningsmodule stoelverwarming achter, laagspanningsconverter (AMP/Audio), AMP, A/C-bedieningsmodule, datalinkconnector, koplampverstelling
ABS 3	³ 	10A	ESP-bedieningsmodule
BRAKE SWITCH	BRAKE SWITCH	7.5A	IBU, stoplichtschakelaar
START		7.5A	[Smart Key] IBU, [type sleutel] Contact [G4LF] ECM G3LE/G4LC] Transmissiebereikschakelaar, ECM, 1.4 MT*SMK [G4LC]E/R-kabelblok (RLY. 6) 1,4 MT*NON SMK 6) 1.4 MT*NON SMK
CLUSTER	CLUSTER	10A	Instrumentenpaneel
MODULE 4	⁴ MODULE	10A	Parking Collision Avoidance Assist Unit, IBU, Multifunctionele camera-unit, Crash Pad-schakelaar, Blind-Spot Collision Warning Unit LH/RH, Voor Audio 4.0, audiodisplay
IBU 2	² IBU	15A	IBU
ACC 1	¹ ACC	10A	Audio 4.0, audiodisplay, A/V en navigatiehoofddunit, E-callunit, IBU, Parking Collision Avoidance Unit, AMP, voedingscontact voor #1, USB-lader, laagspanningsconverter DC-DC (AMP/Audio), schakelaar elektrische buitenspiegels, Power Outlet-relais
MODULE 7	⁷ MODULE	10A	Bedieningsmodule voorstoelverwarming Bedieningsmodule achterstoelverwarming Parking Collision Avoidance Assist Unit
WASHER		15A	Multifunctionele schakelaar
MODULE 6	⁶ MODULE	7.5A	IBU
POWER OUTLET	POWER OUTLET	20A	Voor Aansluiting
IBU 1	¹ IBU	10A	IBU
AIR BAG IND	^{IND} 	10A	A/C-bedieningsmodule, Instrumentenpaneel
A/C 2	² A/C	7.5A	A/C-bedieningsmodule, E/R-kabelblok (RLY. 13/14)
WIPER RR		15A	E/R-kabelblok (RLY.7)
ECU 4	^{E4} 	10A	ECM/PCM
MDPS 2	²  1	10A	MDPS-eenheid

Zekeringkast motorruimte



Aan de binnenzijde van de deksels vindt u een label met daarop de naam van de zekeringen en relais en classificaties.

i Informatie

Mogelijk zijn niet alle beschrijvingen van de zekeringkast van toepassing op uw auto. Deze golden ten tijde van het ter perse gaan. Raadpleeg het label in de zekeringkast als u de zekeringkast controleert.

■ Smartstream G 1.0 T-GDI

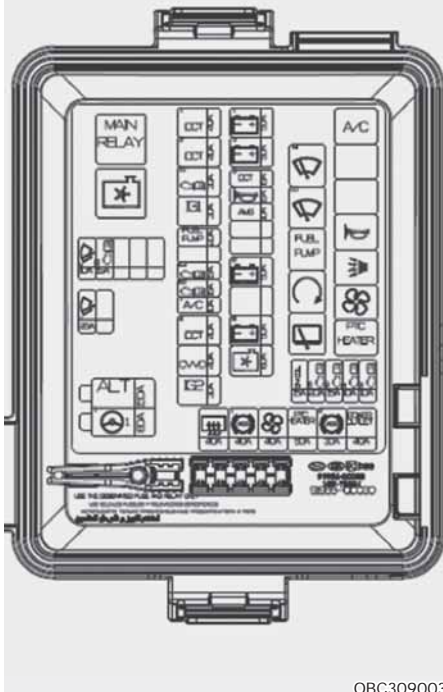

■ Smartstream G1.0 T-GDi (48V) MHEV

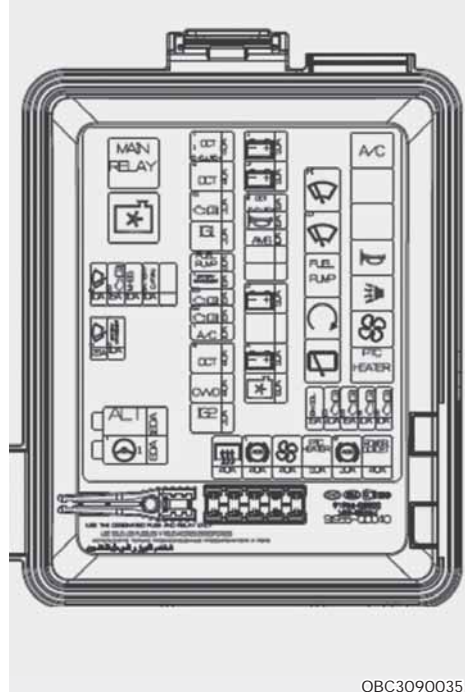

■ Smartstream G1.2

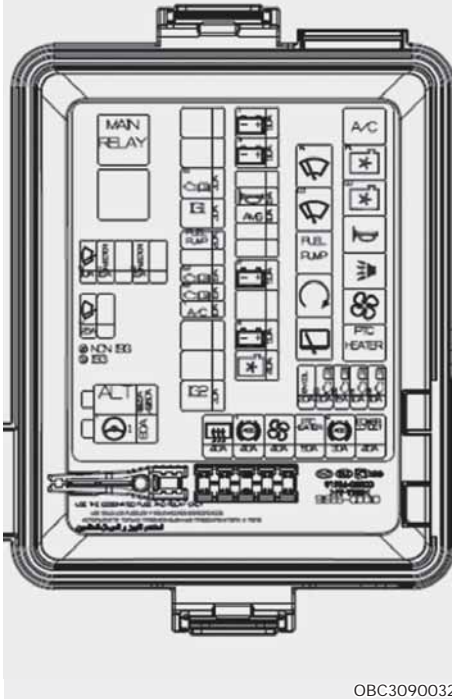





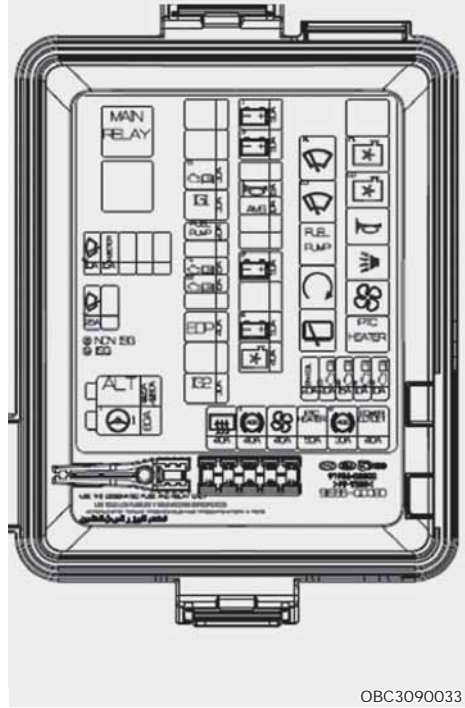



OBC3090032

■ Benzine 1.4











OBC3090033













Smartstream G1.0 T-GDi/Smartstream G1.0 T-GDi (48 HEV)

Naamzekering		Symbol	Naam van het relais	Type A
RLY.1	E30	MAIN	Hoofdrelais	MINI
RLY.2	E31		Koelventilatorrelais	MINI
RLY.3	E32	HI 	Ruitenwischerrelais (Hoog)	MICRO
RLY.4	E33	LO 	Ruitenwischerrelais (Laag)	MICRO
RLY.5	E34	FUEL PUMP	Brandstofpomprelais	MICRO
RLY.6	E36		Startrelais	MICRO
RLY.7	E36		Ruitenwischerrelais RR	MICRO
RLY.10	E39	A/C	A/CON-relais	MICRO
RLY.11	E40		Claxonrelais	MICRO
RLY.12	E41		B/Alarm claxonrelais	MICRO
RLY.13	E42		Ventilatorrelais	MICRO
RLY.14	E43	PTC HEATER	PTC-verwarmingsrelais	MICRO









Smartstream G1.0 T-GDi/Smartstream G1.0 T-GDi (48 HEV)

Naam zekering	Symbol	(A)	Beschermd circuit
ALT	ALT	(180A) [150A]	Dynamo, Multizekering - F2, zekering - F31/F32/ F33/F34/F35/F36
MDPS	¹  ¹	80A	MDPS-eenheid
DCT1	¹ DCT	40A	TCM
E-CLUTCH1	¹ E-CLUTCH		Elektronische koppelingsmodule
DCT2	² DCT	40A	TCM
ECU1	^{E1} 	30A	E/R-kabelblok (RLY.1)
IG1	IG1	30A	[Met smart key] PDM-relaiskast (IG1, ACC-relais) [Zonder smart key] Contactsleutel
FUEL PUMP	FUEL PUMP	20A	E/R-kabelblok (RLY.5)
ACCU MANAGEMENT1	¹ BATTERY MANAGEMENT	15A	E/R-kabelblok (Zekering - F40/F43)
ECU3	^{E3} 	15A	ECM, Koppelingsschakelaar
ECU2	^{E2} 	15A	ECM
A/CON 1	¹ A/C	10A	E/R-kabelblok (RLY.10)
DCT4	⁴ DCT	40A	Smart gear-actuator
CVVD	CVVD	40A	CVVD-actuator
IG2	IG2	30A	[Met smart key] PDM-relaiskast (IG2-relais) [Zonder smart key] Contactsleutel
BATT1	¹ 	50A	ICU kabelblok (IPS1, IPS3, IPS5, IPS7, IPS8, IPS11)
BATT3	³ 	50A	ICU-kabelblok (zekering - F8/F14/F15/F21/F25/F29, Laadrelais langdurig)
DCT3	³ DCT	15A	TCM
E-CLUTCH2	² E-CLUTCH		Elektronische koppelingsmodule
HORN		15A	E/R-kabelblok (RLY.11, RLY.12)
AMS	AMS	10A	Accusensor
BATT2	² 	50A	ICU-kabelblok (IPS2, IPS4, IPS6, IPS9, IPS10)
BATT4	⁴ 	50A	ICU-kabelblok (relais elektrisch portierraam, Zekering - F3/F4/F5/F10/F11/F12)

















Smartstream G1.0 T-GDi/Smartstream G1.0 T-GDi (48 HEV)

Naam zekering	Symbol	(A)	Beschermd circuit
C/FAN		15A	E/R-kabelblok (RLY.2)
IGN COIL	IGN COIL	20A	Ontstekingsspoel #1/#2/#3
ECU5	^{E5} 	20A	ECM
ECU6	^{E6} 	15A	ECM
SENSOR 1	^{S1} 	10A	E/R-kabelblok (RLY.2/10), Oliecontroleklep #1/#2 (Inlaat/uitlaat), Magneetklep dampafvoer, RCV-regeling, V_ Oliepomp Magneetventiel
SENSOR 2	^{S2} 	10A	Zuurstofsensoren (Omhoog/Omlaag)
RR DEFOG		40A	ICU-kabelblok (achterste ontwasemingsrelais)
ABS 1	¹ 	40A	ESP-bedieningsmodule
BLOWER		40A	E/R-kabelblok (RLY.13)
PTC HEATER	PTC HEATER	50A	E/R-kabelblok (RLY.14)
ABS 2	² 	30A	ESP-bedieningsmodule
POWER OUTLET	POWER OUTLET	40A	ICU-kabelblok (stroomuitgangsrelais)
WIPER 2	² 	10A	[G4LC]E/R-kabelblok (RLY. 4), Ruitenwissermotor voor, IBU
SENSOR3	^{S3} 	15A	E/R-kabelblok (RLY. 5)
MHSG	MHSG	10A	Mild Hybrid startmotor en generator
BATTERY C/FAN	BATTERY C/FAN	10A	BMS-koelventilator, E/R-kabelblok (Zekering - F8)
WIPER 1	¹ 	25A	E/T-kabelblok (RLY. 4), Ruitenwissermotor voor, Contact
ACCU MANAGEMENT2	² BATTERY MANAGEMENT	10A	A/C-bedieningsmodule, E/R-kabelblok (Zekering - F8)









Smartstream G1.2

Naam zekering		Symbol	Naam van het relais	Type A
RLY.1	E30	MAIN	Hoofdrelais	MINI
RLY.3	E32	^{HI} 	Ruitenwisserrelais (Hoog)	MICRO
RLY.4	E33	^{LO} 	Ruitenwisserrelais (Laag)	MICRO
RLY.5	E34	FUEL PUMP	Brandstofpomprelais	MICRO
RLY.6	E36		Startrelais	MICRO
RLY.7	E36		Ruitenwisserrelais RR	MICRO
RLY.8	E37	A/C	A/CON-relais	MICRO
RLY.9	E38	^{HI} 	Relais koelventilator hoog	MICRO
RLY.10	E39	^{LO} 	Relais koelventilator laag	MICRO
RLY.11	E40		Claxonrelais	MICRO
RLY.12	E41		B/Alarm claxonrelais	MICRO
RLY.13	E42		Ventilatorrelais	MICRO
RLY.14	E43	PTC HEATER	PTC-verwarmingsrelais	MICRO









Smartstream G1.2

Naam zekering	Symbol	(A)	Beschermd circuit
ALT	ALT	(125A) [150A]	Dynamo, Multizekering - F2, zekering - F31/F32/ F33/F34/F35/F36
MDPS	¹  ¹	80A	MDPS-eenheid
ECU1	^{E1} 	30A	E/R-kabelblok (RLY.1)
IG1	IG1	30A	[Met smart key] PDM-relaiskast (IG1, ACC-relais) [Zonder smart key] Contactsleutel
FUEL PUMP	FUEL PUMP	20A	E/R-kabelblok (RLY.5)
ECU3	^{E3} 	15A	ECM, Koppelingsschakelaar
ECU2	^{E2} 	15A	ECM
A/CON 1	¹ A/C	10A	E/R-kabelblok (RLY.8)
IG2	IG2	30A	[Met smart key] PDM-relaiskast (IG2-relais) [Zonder smart key] Contactsleutel
BATT1	¹ 	50A	ICU kabelblok (IPS1, IPS3, IPS5, IPS7, IPS8, IPS11)
BATT3	³ 	50A	ICU-kabelblok (zekering - F8/F14/F15/F21/F25/F29, Laadrelais langdurig)
HORN		15A	E/R-kabelblok (RLY.11, RLY.12)
AMS	AMS	10A	Accusensor
BATT2	² 	50A	ICU-kabelblok (IPS2, IPS4, IPS6, IPS9, IPS10)
BATT4	⁴ 	50A	ICU-kabelblok (relais elektrisch portierraam, Zekering - F3/F4/F5/F10/F11/F12)
C/FAN		40A	E/R-kabelblok (RLY.9/10),
IGN COIL	IGN COIL	20A	Ontstekingsspoel #1/#2/#3/#4
ECU5	^{E5} 	20A	ECM
ECU6	^{E6} 	15A	ECM
SENSOR 1	^{S1} 	10A	E/R-kabelblok (RLY.8/9/10), Oliecontroleklep #1/#2 (Inlaat/uitlaat), Magneetklep dampafvoer (PCSV - Purge Control Solenoid valve)
SENSOR 2	^{S2} 	10A	Zuurstofsensor (Omhoog/Omlaag)
RR DEFOG		40A	ICU-kabelblok (achterste ontwasemingsrelais)
ABS 1	¹ 	40A	ESP-bedieningsmodule















Smartstream G1.2

Naam zekering	Symbol	(A)	Beschermd circuit
BLOWER		40A	E/R-kabelblok (RLY.13)
PTC PTCHEATER		50A	E/R-kabelblok (RLY.14)
ABS 2		30A	ESP-bedieningsmodule
POWER OUTLET		40A	ICU-kabelblok (stroomuitgangsrelais)
WIPER 2		10A	E/R-kabelblok (RLY. 4), Ruitenwissermotor voor, IBU
INJECTOR1		15A	E/R-kabelblok (RLY. 5), Injector #1-1/#2-1/#3-1/#4-1
INJECTOR2		15A	Injector #1-2/#2-2/#3-2/#4-2
WIPER 1		25A	E/T-kabelblok (RLY. 4), Ruitenwissermotor voor, Contact









Benzine 1.4

Naamzekering		Symbol	Naam van het relais	Type A
RLY.1	E30	MAIN	Hoofdrelais	MINI
RLY.3	E32		Ruitenwischerrelais (Hoog)	MICRO
RLY.4	E33		Ruitenwischerrelais (Laag)	MICRO
RLY.5	E34	FUEL PUMP	Brandstofpomprelais	MICRO
RLY.6	E36		Startrelais	MICRO
RLY.7	E36		Ruitenwischerrelais RR	MICRO
RLY.9	E38		Relais koelventilator hoog	MICRO
RLY.10	E39		Relais koelventilator laag	MICRO
RLY.11	E40		Claxonrelais	MICRO
RLY.12	E41		B/Alarm claxonrelais	MICRO
RLY.13	E42		Ventilatorrelais	MICRO
RLY.14	E43	PTC HEATER	PTC-verwarmingsrelais	MICRO

Benzine 1.4

Naam zekering	Symbol	(A)	Beschermd circuit
ALT	ALT	(125A) [150A]	Dynamo, Multizekering - F2, zekering - F31/F32/ F33/F34/F35/F36
MDPS	¹  ¹	80A	MDPS-eenheid
ECU1	^{E1} 	30A	E/R-kabelblok (RLY.1)
IG1	IG1	30A	[Met smart key] PDM-relaiskast (IG1, ACC-relais) [Zonder smart key] Contactsleutel
FUEL PUMP	FUEL PUMP	20A	E/R-kabelblok (RLY.5)
TCU1	^{T1} 	15A	PCM, Koppelingsschakelaar
ECU2	^{E2} 	15A	ECM/PCM
EOP	EOP	40A	Elektronische oliepomp
IG2	IG2	30A	[Met smart key] PDM-relaiskast (IG2-relais) [Zonder smart key] Contactsleutel
BATT1	¹ 	50A	ICU kabelblok (IPS1, IPS3, IPS5, IPS7, IPS8, IPS11)
BATT3	³ 	50A	ICU-kabelblok (zekering - F8/F14/F15/F21/F25/F29, Laadrelais langdurig)
HORN		15A	E/R-kabelblok (RLY.11, RLY.12)
AMS	AMS	10A	Accusensor
BATT2	² 	50A	ICU-kabelblok (IPS2, IPS4, IPS6, IPS9, IPS10)
BATT4	⁴ 	50A	ICU-kabelblok (relais elektrisch portierraam, Zekering - F3/F4/F5/F10/F11/F12)
C/FAN		40A	E/R-kabelblok (RLY.9/10),
IGN COIL	IGN COIL	20A	Ontstekingsspoel #1/#2/#3/#4, Condensator
ECU5	^{E5} 	20A	ECM/PCM
ECU6	^{E6} 	15A	ECM/PCM
SENSOR 1	^{S1} 	10A	E/R-kabelblok (RLY.9/10), Oliecontroleklep #1/#2 (Inlaat/uitlaat), Magneetklep dampafvoer, magneetklep variabele inlaat
SENSOR 2	^{S2} 	10A	Zuurstofsensor (Omhoog/Omlaag)
RR DEFOG		40A	ICU-kabelblok (achterste ontwasemingsrelais)

Benzine 1.4

Naam zekering	Symbol	(A)	Beschermd circuit
ABS 1	¹ 	40A	ESP-bedieningsmodule
BLOWER		40A	E/R-kabelblok (RLY.13)
PTC HEATER		50A	E/R-kabelblok (RLY.14)
ABS 2	² 	30A	ESP-bedieningsmodule
POWER OUTLET		40A	ICU-kabelblok (stroomuitgangsrelais)
WIPER 2	² 	10A	E/R-kabelblok (RLY. 4), Ruitenwissermotor voor, IBU
INJECTOR		15A	E/R-kabelblok (RLY. 5), Injector #1/#2/#3/#4
WIPER 1	¹ 	25A	E/R-kabelblok (RLY. 4), Ruitenwissermotor voor, Contact

GLOEILAMPEN

Wij adviseren u om een officiële HYUNDAI-dealer te raadplegen om de autolampen te vervangen. Kan het zelf vervangen van lampen problemen opleveren vanwege het feit dat om bij de lamp te kunnen komen, eerst andere onderdelen verwijderd dienen te worden. Dat geldt vooral voor het verwijderen van de koplampunit om bij de gloeilamp(en) te kunnen komen.

Het verwijderen en plaatsen van de koplampunit kan leiden tot beschadigingen aan de auto.



WAARSCHUWING

Voordat u een lampje vervangt, drukt u de voetrem in, zet u de versnellingshendel in N (Neutraal, bij een auto met automatische transmissie) of neutraal (bij een auto met handgeschakelde versnellingsbak), trekt u de parkeerrem aan, zet u de contactschakelaar in de stand LOCK/OFF en neemt u de sleutel mee bij het verlaten van het voertuig om een plotselinge beweging van de auto te voorkomen en mogelijke elektrische schokken te voorkomen.

Denk eraan dat de lampen heet kunnen zijn en uw vingers kunnen verbranden.

AANWIJZING

Zorg ervoor dat de doorgebrande lamp vervangen wordt door een met dezelfde wattage. Anders kan de zekering of het elektrische bedradingssysteem beschadigd raken.



Informatie

De koplamp en de achterlichten kunnen bevroren lijken als de auto na het rijden gewassen is of als het voertuig 's nachts in nat weer wordt gereden. Deze conditie wordt veroorzaakt door het temperatuurverschil tussen de binnen- en buitenzijde van de lamp en wijst niet op een probleem met uw auto. Wanneer er in de lamp vocht condenseert, verdwijnt dit tijdens het rijden met de koplamp aan. In hoeverre het verdwijnt kan verschillen afhankelijk van de lampgrootte, lamppositie en de omgevingscondities. Als er echter vocht achterblijft, raden wij u aan uw auto door een officiële HYUNDAI-dealer te laten inspecteren.



Informatie (voor Europa)

Wisselen tussen links en rechts rijdend verkeer

De dimlichtbundel is asymmetrisch. Als u naar een land gaat waar het verkeer links rijdt, kan dit asymmetrische deel tegemoetkomend verkeer verblinden. Om verblinding te voorkomen schrijft het ECE-Reglement verschillende technische oplossingen voor (bijv. een automatisch aanpassingssysteem, afplakken of de koplampen lager afstellen). Deze koplampen zijn zo ontworpen dat ze tegemoetkomend verkeer niet verblinden. Daarom hoeft u de koplampafstelling niet te veranderen als u in een land rijdt waar het verkeer aan de andere kant rijdt dan in Nederland.

Vervangen van koplampen, parkeerlichten, richtingaanwijzerlampen

Type A



- (1) Koplampen (grootlicht/dimlicht)
- (2) Richtingaanwijzerlampen
- (3) Parkeerlicht (indien van toepassing)
- (4) Dagrijverlichting & Parkeerlichten

*1: MFR (Multi Focus Reflector)-koplamp



WAARSCHUWING

- Behandel halogeenlampen voorzichtig. Halogeenlampen bevatten gas onder druk, zodat er kleine glasdeeltjes vrijkomen die letsel kunnen veroorzaken als de lamp breekt.
- Draag bij het vervangen van een lamp een veiligheidsbril. Laat de lamp alvorens hem te vervangen afkoelen.

- Behandel halogeenlampen altijd voorzichtig om krassen te voorkomen. Voorkom contact met vloeistoffen wanneer de lampen branden.
- Raak het glas nooit met de vingers aan. Door achtergebleven vet kan de lamp te heet worden en knappen wanneer deze brandt.
- De lamp mag alleen in gemonteerde toestand worden ingeschakeld.
- Vervang een beschadigde of gebarsten lamp direct en gooi deze niet zomaar weg.

Informatie

Wij adviseren de koplamp na een ongeval of na het vervangen opnieuw af te laten stellen.

* Wisselen tussen links en rechts rijdend verkeer (voor Europa)

De dimlichtbundel is asymmetrisch. Als u naar een land gaat waar het verkeer links rijdt, kan dit asymmetrische deel tegemoetkomend verkeer verblinden. Om verblinding te voorkomen schrijft het ECE-Reglement verschillende technische oplossingen voor (bijv. een automatisch aanpassingssysteem, afplakken of de koplampen lager afstellen). Deze koplampen zijn zo ontworpen dat ze tegemoetkomend verkeer niet verblinden.

Daarom hoeft u de koplampafstelling niet te veranderen als u in een land rijdt waar het verkeer aan de andere kant rijdt dan in Nederland.

Koplampen (grootlicht/dimlicht)

1. Draai het voorwiel naar binnen.



2. Verwijder de clips van de wielkastbeschermer (B), de bumperbout (A) en bovenste bumperbouten (C).
3. Druk de wielkastbeschermer opzij en verwijder de afdekkap van de koplamp door deze tegen de klok in te draaien.



4. Neem de stekker los van de koplamp.
5. Maak de klem van de koplamp los door het uiteinde in te drukken en dit omhoog te duwen.
6. Verwijder de lamp uit de koplampunit.
7. Plaats een nieuwe lamp in de koplampunit en bevestig deze door de klem op zijn plaats te drukken.
8. Sluit de stekker van de koplamp aan.
9. Plaats de afdekkap van de koplamp door de kap rechtsom te draaien.
10. Installeer de wielkastbeschermer in omgekeerde volgorde.



Richtingaanwijzerlampen

1. Open de motorkap.
2. Verwijder de afdekkap van de richtingaanwijzer- of dimlichtlamp door deze linksom te draaien.
3. Verwijder de fitting uit de lichtunit door deze linksom te draaien tot de nokjes van de fitting in lijn liggen met de uitsparingen van de lichtunit.
4. Plaats een nieuwe lamp in de fitting en draai de lamp een willekeurige kant op tot hij vastzit.
5. Plaats de fitting in de lichtunit door de nokjes op de fitting in lijn te brengen met de uitsparingen in de lichtunit.
Duw de fitting in de lichtunit en draai de fitting een kwartslag rechtsom.
6. Installeer de afdekkap van de richtingaanwijzer- of dimlichtlamp door deze rechtsom te draaien.



Parkeerlicht, Dagrifverlichting (DRL) (indien van toepassing)

1. Verwijder de onderdeksel door aan de schroeven en bouten te draaien.
2. Steek uw hand in de achterzijde van de voorbumper.
3. Neem de voedingsschakelaar los uit de fitting.
4. Verwijder de fitting uit het huis door deze linksom te draaien tot de nokjes van de fitting in lijn liggen met de uitsparingen van het huis.
5. Plaats een nieuwe fitting in het huis door de nokjes van de fitting in lijn te leggen met de uitsparingen van het huis. Duw de fitting in het huis en draai de fitting een kwartslag rechtsom.
6. Sluit de voedingsschakelaar aan op de fitting.
7. Plaats de onderplaat weer op de voorbumper.

Dagrifverlichting & Parkeerlichten (indien van toepassing)

Als de ledlamp niet werkt, raden wij aan het systeem door een officiële HYUNDAI-dealer te laten controleren. De ledlampen kunnen niet als een enkele unit worden vervangen, omdat het een geïntegreerde unit is. De ledlamp moet met het apparaat worden vervangen.

Tenzij een deskundige technicus de ledlamp controleert of repareert, kan deze de bijbehorende onderdelen van het voertuig beschadigen.

Type B



- (1) Koplampen (grootlicht)
- (2) Koplampen (dimlicht)
- (3) Statisch buiglicht (SBL)
- (4) Richtingaanwijzerlampen
- (5) Dagrijverlichting & Parkeerlichten
- (6) Mistlamp vóór

Vervangen van koplampen, parkeerlichten, richtingaanwijzerlampen, dagrijverlichting, statische verlichting Low Beam Assist

Als de ledlamp niet werkt, raden wij aan het systeem door een officiële HYUNDAI-dealer te laten controleren. De ledlampen kunnen niet als een enkele unit worden vervangen, omdat het een geïntegreerde unit is. De ledlamp moet met het apparaat worden vervangen.

Tenzij een deskundige technicus de ledlamp controleert of repareert, kan deze de bijbehorende onderdelen van het voertuig beschadigen.



Mistlamp

1. Verwijder de onderdeksel door aan de schroeven en bouten te draaien.
2. Steek uw hand in de achterzijde van de voorbumper.
3. Neem de voedingschakelaar los uit de fitting.
4. Verwijder de fitting uit het huis door deze linksom te draaien tot de nokjes van de fitting in lijn liggen met de uitsparingen van het huis.
5. Plaats een nieuwe fitting in het huis door de nokjes van de fitting in lijn te leggen met de uitsparingen van het huis. Duw de fitting in het huis en draai de fitting een kwartslag rechtsom.
6. Sluit de voedingschakelaar aan op de fitting.
7. Plaats de onderplaat weer op de voorbumper.

Koplampen en mistlampen voor afstellen (voor Europa, indien van toepassing)

Afstellen koplampen

■ Type A

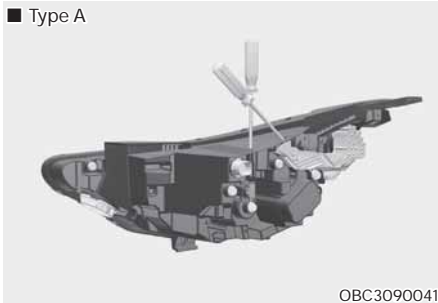

OBC3090041

■ Type B

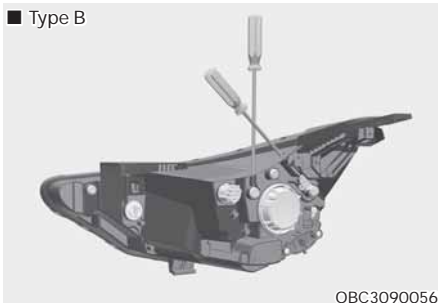

OBC3090056

1. Breng de banden op de voorgeschreven spanning en verwijder alle lading uit de auto behalve het reservewiel en het gereedschap. Laat iemand in de auto plaatsnemen op de bestuurdersstoel.
2. De auto moet op een vlakke ondergrond staan.
3. Trek verticale lijnen (lijnen die door het hart gaan van de respectievelijke koplamp) en een horizontale lijn (die door het hart gaat van de koplamp) op het scherm.
4. Controleer of de accu voldoende geladen is, schakel de koplampen in en stel de koplampen zo af dat het helderste gedeelte van de lichtbundel op de horizontale en verticale lijnen valt.

5. Verdraai de schroevendraaier rechtsom of linksom om de dimlichtbundel omhoog of omlaag te verstellen. Verdraai de schroevendraaier rechtsom of linksom om de dimlichtbundel omhoog of omlaag te verstellen.

Verdraai de schroevendraaier rechtsom of linksom om de grootlichtbundel omhoog of omlaag te verstellen.

Afstellen mistlampen vóór (indien van toepassing)



OBC3090042

Het afstellen van de mistlampen vóór gaat op dezelfde wijze als bij de koplampen.

Controleer of de accu voldoende geladen is, schakel de mistlampen vóór in en stel de mistlampen af. Verdraai de schroevendraaier rechtsom of linksom om de lichtbundel omhoog of omlaag te verstellen.

Richtpunt

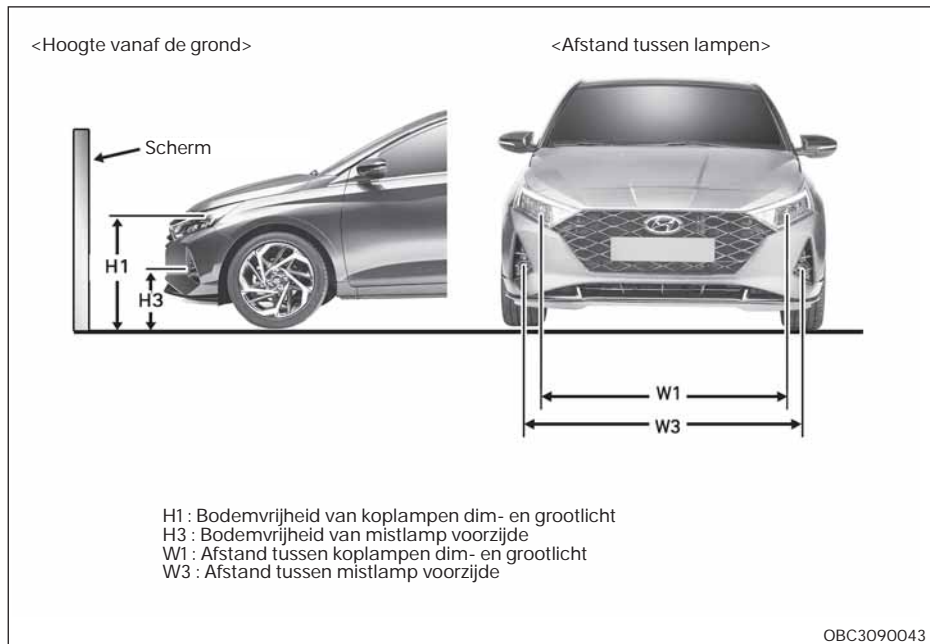

1. Koplamp (LOW - H1, W1 / GROOTLICHT - H2, W2)

mm

Conditie auto	"H1"	"H2"	"W1"	"W2"
Zonder bestuurder (HAL 2 MFR)	654.9	654.9	1320	1320
Zonder bestuurder (LED 4 MFR)	670.4	622.3	1396.8	1233.6
Met bestuurder (HAL 2 MFR)	646.9	646.9	1320	1320
Met bestuurder (LED 4 MFR)	662.4	614.3	1396.8	1233.6

2. Mistlamp (H3, W3)

Conditie auto	"H3"	"W3"
Zonder bestuurder	352	1434.4
Met bestuurder	344	1434.4

Dimlicht (auto's met linkse besturing)

■ Gebaseerd op een scherm van 10 meter

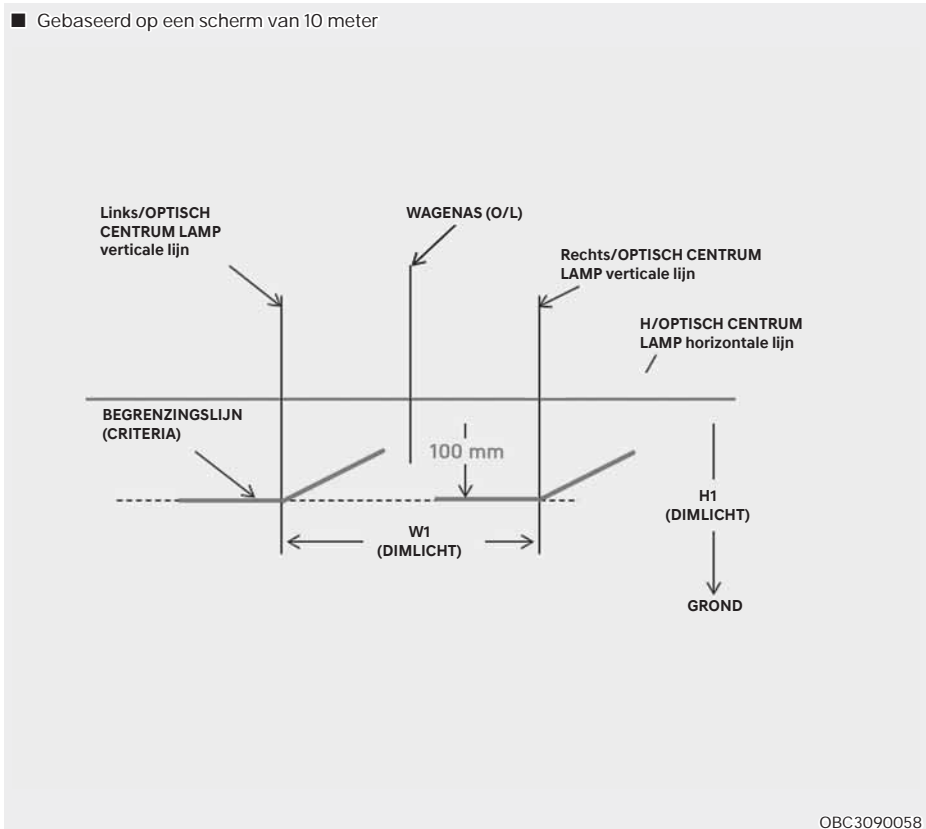

OBC3090058

1. Stel het dimlicht af zonder dat er iemand in de auto zit.
2. De begrenzingslijn moet samenvallen met de begrenzingslijn in de afbeelding.
3. Bij het afstellen van het dimlicht moet de afstelling in verticale richting worden gedaan na het afstellen in horizontale richting.
4. Als de auto is uitgerust met een koplampverstelsysteem, moeten de koplampen worden afgesteld met de schakelaar voor de koplampverstelling in stand 0.

Dimlicht (auto's met linkse besturing)

■ Gebaseerd op een scherm van 10 meter

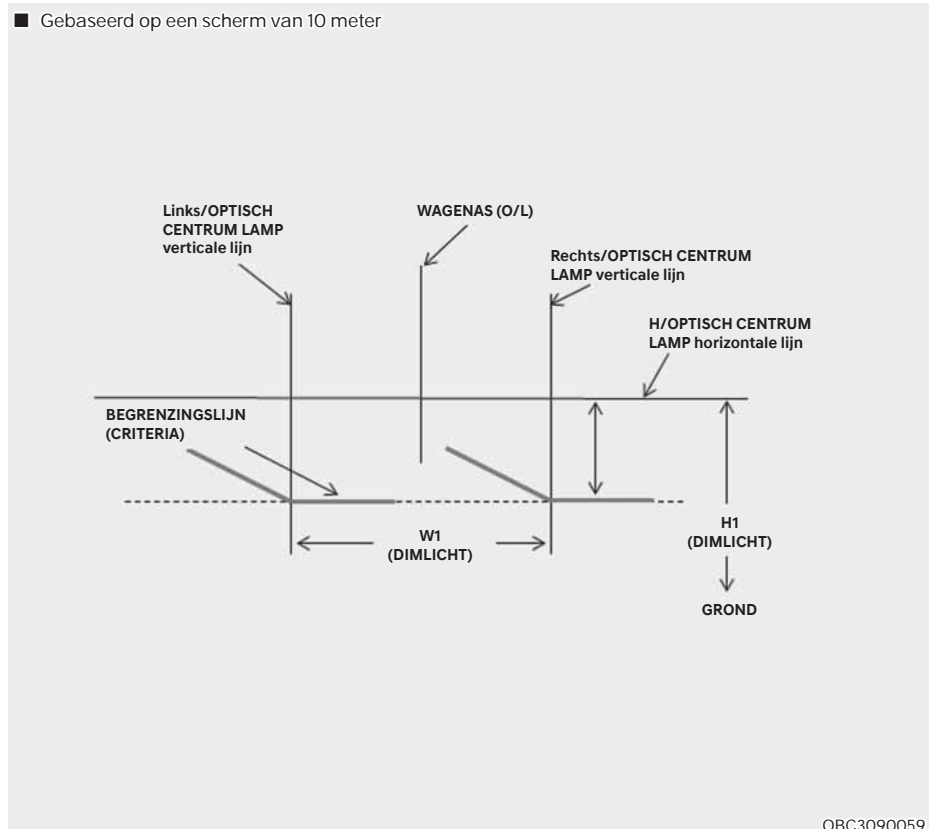

OBC3090059

1. Stel het dimlicht af zonder dat er iemand in de auto zit.
2. De begrenzingslijn moet samenvallen met de begrenzingslijn in de afbeelding.
3. Bij het afstellen van het dimlicht moet de afstelling in verticale richting worden gedaan na het afstellen in horizontale richting.
4. Als de auto is uitgerust met een koplampverstelsysteem, moeten de koplampen worden afgesteld met de schakelaar voor de koplampverstelling in stand 0.

Mistlamp vóór

■ Gebaseerd op een scherm van 10 meter

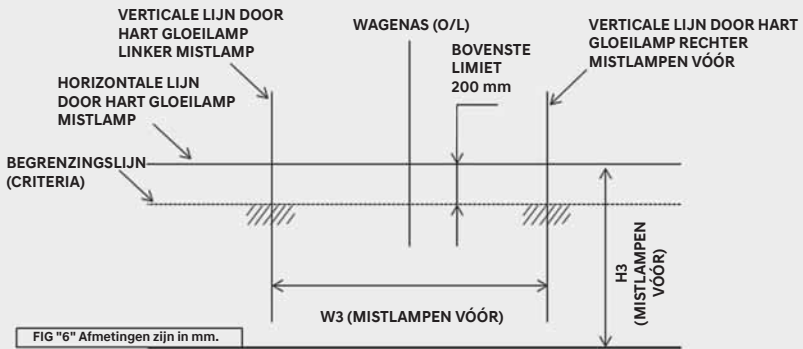

Gebaseerd op 10 m SCHERM

<FIG "6">

OBC3090060

1. Stel de mistlampen voor af met de bestuurder (75 kg) in de auto.
2. De begrenzingslijn moet in het toegestane gebied vallen (gearceerde gedeelte).

Gloeilamp richtingaanwijzer opzij vervangen

Type A



We adviseren u, als de ledlamp niet werkt, de auto te laten controleren door een officiële HYUNDAI-dealer.

Type B



1. Verwijder de lichtunit van de auto door de lens los te wrikken en de lichtunit uit het scherm te trekken.
2. Koppel de elektrische aansluiting van de gloeilamp los.
3. Verwijder de lamphouder en de lens delen door de lamphouder linksom te draaien, totdat de nokken op de houder in lijn staan met de openingen in de lens delen.
4. Trek de lamp naar buiten.
5. Steek een nieuwe lamp in de fitting.
6. Monteer de fitting en de lens.
7. Sluit de elektrische aansluiting van de gloeilamp los.
8. Plaats de lichtunit in de carrosserie.

Lamp achterlichtunit vervangen

Type A

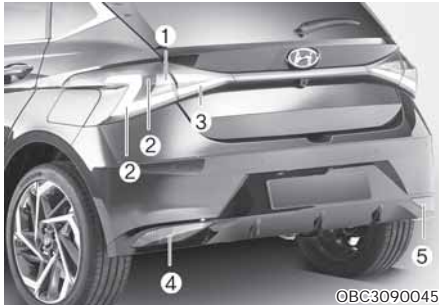

- (1) Richtingaanwijzerlampen
- (2) Achterlicht/Stoplicht
- (3) Achterlicht
- (4) Mistachterlicht /Reflectielicht achter
- (5) Achteruitrijlicht /Reflectielicht achter

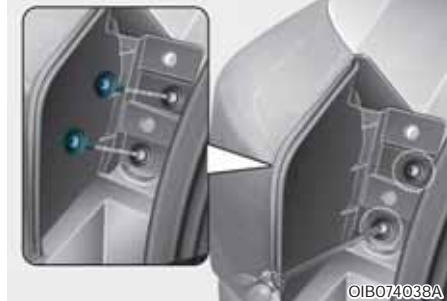

1. Open de achterklep
2. Draai de bevestigingsschroeven van de lichtunit los met een kruiskop-schroevendraaier.
3. Verwijder de achterlichtunit uit de carrosserie.

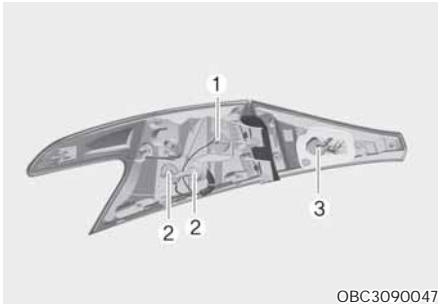

[1] : Richtingaanwijzerlampen,
 [2] : Achterlicht/Stoplicht,
 [3] : Achterlicht

Richtingaanwijzerlampen, Achterlicht/Stoplicht

4. Verwijder de fitting uit de lichtunit door deze linksom te draaien tot de nokjes van de fitting in lijn liggen met de uitsparingen van de lichtunit.
5. Verwijder de lamp uit de fitting door de lamp in te drukken en deze een willekeurige kant op te draaien tot de nokjes van de lamp in lijn liggen met de uitsparingen van de fitting. Trek de lamp uit de fitting.
6. Plaats een nieuwe lamp in de fitting en draai de lamp een willekeurige kant op tot hij vastzit.
7. Plaats de fitting in de lichtunit door de nokjes op de fitting in lijn te brengen met de uitsparingen in de lichtunit. Duw de fitting in de lichtunit en draai de fitting een kwartslag rechtsom.
8. Plaats de lichtunit in de carrosserie.

Achterlicht

1. Open de achterklep en verwijder de afwerkingsstrip.
2. Draai de bevestigingsschroef van het achterklepdeksel los en verwijder het deksel.
3. Maak de connector los en verwijder vervolgens de moeren door deze tegen de klok in te draaien.
4. Neem de lampunit eruit.

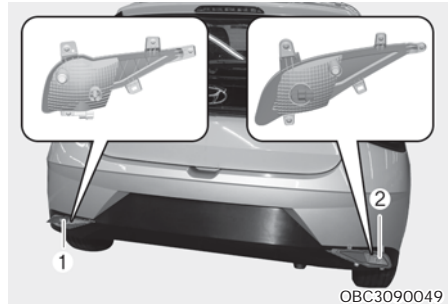

[1] : Mistachterlicht, [2] : Achteruitrijlicht

Mistachterlicht, Achteruitrijlicht

1. Verwijder de achterste band en de wielop.
2. Verwijder de fitting uit de lichtunit door deze linksom te draaien tot de nokjes van de fitting in lijn liggen met de uitsparingen van de lichtunit.
3. Verwijder de lamp uit de fitting door de lamp in te drukken en deze een willekeurige kant op te draaien tot de nokjes van de lamp in lijn liggen met de uitsparingen van de fitting. Trek de lamp uit de fitting.
4. Steek een nieuwe lamp in de fitting.
5. Plaats de lichtunit in de carrosserie.

Type B



- (1) Achterlicht
- (2) Stoplicht
- (3) Richtingaanwijzerlampen
- (4) Achterlicht
- (5) Mistachterlicht / Reflectielicht achter
- (6) Achteruitrijlicht

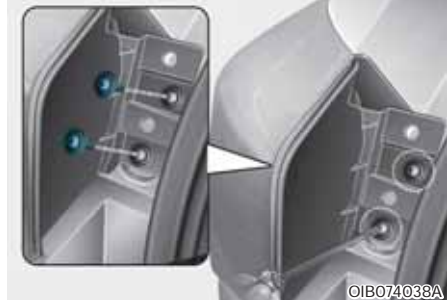
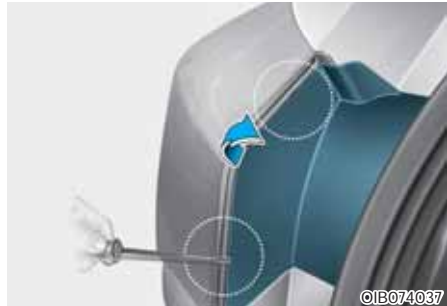

1. Open de achterklep
2. Draai de bevestigingsschroeven van de lichtunit los met een kruiskop-schroevendraaier.
3. Verwijder de achterlichtunit uit de carrosserie.

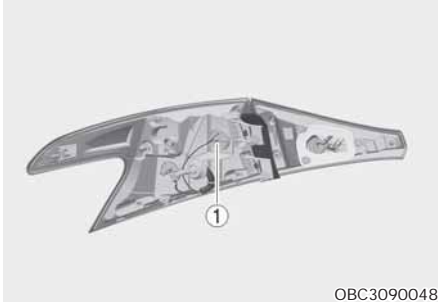

[1] : Richtingaanwijzerlampen,

Richtingaanwijzerlampen

4. Verwijder de fitting uit de lichtunit door deze linksom te draaien tot de nokjes van de fitting in lijn liggen met de uitsparingen van de lichtunit.
5. Verwijder de lamp uit de fitting door de lamp in te drukken en deze een willekeurige kant op te draaien tot de nokjes van de lamp in lijn liggen met de uitsparingen van de fitting. Trek de lamp uit de fitting.
6. Plaats een nieuwe lamp in de fitting en draai de lamp een willekeurige kant op tot hij vastzit.
7. Plaats de fitting in de lichtunit door de nokjes op de fitting in lijn te brengen met de uitsparingen in de lichtunit. Duw de fitting in de lichtunit en draai de fitting een kwartslag rechtsom.
8. Plaats de lichtunit in de carrosserie.

Achterlicht en Stoplicht

Als de ledlamp niet werkt, raden wij aan het systeem door een officiële HYUNDAI-dealer te laten controleren. De ledlampen kunnen niet als een enkele unit worden vervangen, omdat het een geïntegreerde unit is. De ledlamp moet met het apparaat worden vervangen.

Tenzij een deskundige technicus de ledlamp controleert of repareert, kan deze de bijbehorende onderdelen van het voertuig beschadigen.

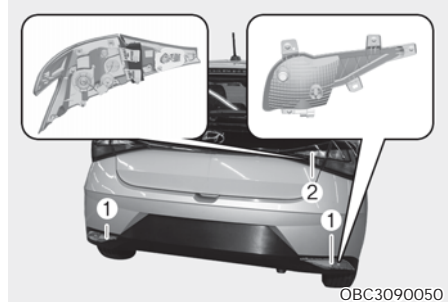

[1] : Mistachterlicht, [2] : Achteruitrijlicht

Mistachterlicht

1. Verwijder de achterste band en de wielop.
2. Verwijder de fitting uit de lichtunit door deze linksom te draaien tot de nokjes van de fitting in lijn liggen met de uitsparingen van de lichtunit.
3. Verwijder de lamp uit de fitting door de lamp in te drukken en deze een willekeurige kant op te draaien tot de nokjes van de lamp in lijn liggen met de uitsparingen van de fitting. Trek de lamp uit de fitting.
4. Steek een nieuwe lamp in de fitting.
5. Plaats de lichtunit in de carrosserie.

Achteruitrijlicht

1. Open de achterklep en verwijder de afwerkingsstrip.
2. Draai de bevestigingsschroef van het achterklepdeksel los en verwijder het deksel.
3. Maak de connector los en verwijder vervolgens de moeren door deze tegen de klok in te draaien.
4. Neem de lampunit eruit.

Derde remlicht vervangen

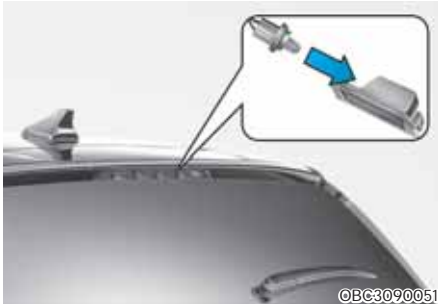

1. Open de achterklep.
2. Verwijder de stekkerdoos door deze tegen de wijzers van de klok in te draaien totdat de lipjes op de stekkerdoos op één lijn liggen met de gleuven.
3. Verwijder de lamp uit de fitting door de lamp in te drukken en deze een willekeurige kant op te draaien tot de nokjes van de lamp in lijn liggen met de uitsparingen van de fitting. Trek de lamp uit de fitting.
4. Plaats een nieuwe lamp in de fitting en draai de lamp een willekeurige kant op tot hij vastzit.
5. Plaats de fitting in de lichtunit door de nokjes op de fitting in lijn te brengen met de uitsparingen in de lichtunit. Duw de fitting in de lichtunit en draai de fitting een kwartslag rechtsom.

Kentekenplaatverlichting vervangen

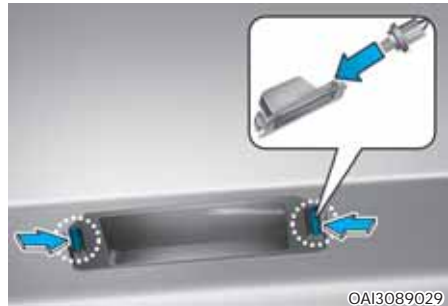

1. Wrik deksel van de lens met een platte schroevendraaier voorzichtig los uit het huis van de verlichting.
2. Verwijder de fitting uit de lichtunit door deze linksom te draaien tot de nokjes van de fitting in lijn liggen met de uitsparingen van de lichtunit.
3. Trek de lamp naar buiten.
4. Steek een nieuwe lamp.
5. Plaats de onderdelen in omgekeerde volgorde.

Lamp interieurverlichting vervangen

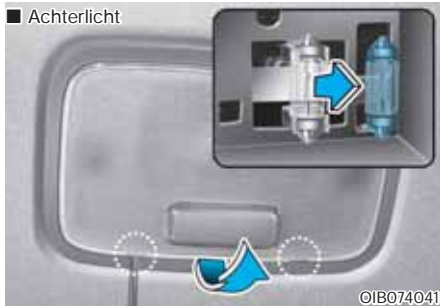

1. Wrik de lens met een platte schroevendraaier voorzichtig los uit het huis van de interieurverlichting.
2. Trek de lamp naar buiten.
3. Steek een nieuwe lamp in de fitting.
4. Breng de lipjes van de lens in lijn met de uitsparingen in het huis van de interieurverlichting en klik de lens vast.

AANWIJZING

Beschadig de kap, de lip en het kunststof huis niet.

ONDERHOUD EXTERIEUR

Onderhoud exterieur

Onderhoud exterieur - Algemeen

Het is van groot belang bij gebruik van chemische reinigingsmiddelen of polish de aanwijzingen op het etiket van het desbetreffende product op te volgen. Lees de waarschuwingen en opmerkingen op het etiket.

Onderhoud van de lak

Het wassen

Was uw auto minimaal eenmaal per maand grondig met lauw of koud water om de lak tegen roest en veroudering te beschermen.

Was, nadat u op een stoffige of modderige weg gereden heeft, de auto zo snel mogelijk. Besteed hierbij de nodige zorg aan het verwijderen van opeengehoopt zout, vuil of modder. Controleer of de afvoeropeningen aan de onderzijde van de portieren en de dorpels open en schoon blijven.

Insecten, teer, sap van bomen, uitwerpselen van vogels, industrieel vuil en dergelijke kunnen de lak van uw auto aantasten als ze niet direct verwijderd worden.

Zelfs bij het direct verwijderen kan blijken dat water alleen niet toereikend is.

Gebruik in dat geval een speciale auto-shampoo.

Spoel de auto na het wassen grondig af met lauw of koud water. Laat de shampoo niet op de lak opdrogen.

AANWIJZING

- Gebruik geen agressieve reinigingsmiddelen, oplosmiddelen of te heet water en was de auto niet in de volle zon of wanneer de carrosserie warm is.
- Wees voorzichtig bij het schoonmaken van de zijruiten, vooral bij gebruik van een hogedrukreiniger.

Er kan namelijk water door de ruiten het interieur binnendringen.

- Reinig kunststofonderdelen en lampen niet met chemische oplosmiddelen of sterke reinigingsmiddelen, om beschadiging ervan te voorkomen.



WAARSCHUWING

Natte remmen

Test na het wassen de remmen van uw auto bij lage snelheid om te controleren of de remwerking door binnengedrongen water beïnvloed is. Droog de remmen door het rempedaal bij lage snelheid licht in te trappen wanneer de remprestaties verminderd zijn.

Wassen met een hogedrukreiniger

- Houd bij het gebruik van een hogedrukreiniger voldoende afstand tot de auto.

Wanneer u onvoldoende afstand houdt of de druk te hoog is, kunnen onderdelen van de beschadigd raken of kan er water in de auto komen.

- Spuit niet met een hogedrukreiniger direct op de camera, de sensoren of de omgeving ervan. Schokken door waterstralen uit de hogedrukreiniger kunnen ervoor zorgen dat het apparaat niet goed werkt.
- Houd de spuitmond uit de buurt van stofhoezen (rubberen of kunststof afdekkapjes) of stekkers, aangezien deze beschadigd kunnen raken wanneer deze in aanraking komen met waterstralen uit de hogedrukreiniger.



AANWIJZING

- Water in de motorruimte, inclusief water onder hoge druk, kan storingen veroorzaken in de elektrische circuits.
- Zorg ervoor dat water en andere vloeistoffen nooit in contact komen met elektrische/elektronische componenten in de auto omdat ze dan beschadigd kunnen raken.

AANWIJZING

Auto met matte lak
(indien van toepassing)

Maak geen gebruik van automatische wasstraten met ronddraaiende borstels, aan- gezien deze het oppervlak van uw auto kunnen beschadigen. Een stoomreiniger die het oppervlak van de auto op hoge temperatuur wast, kan tot gevolg hebben dat de olie zich hecht en vlekken achterlaat die moeilijk te verwijderen zijn.

Gebruik een zachte doek (bijv. een microvezeldoek of spons) voor het wassen van uw auto en droog deze af met een microvezeldoek. Wanneer u uw voertuig met de hand wast, gebruik dan geen reinigingsmiddel met was. Maak u het oppervlak van de auto schoon met water voordat u de auto wast als het oppervlak van het voertuig te vuil is (zand, vuil, stof, verontreiniging, enz.).

In de was zetten

Zet de auto in de was wanneer het water niet langer druppels op de lak vormt.

Was en droog de auto altijd eerst voordat u hem in de was zet. Gebruik een goede kwaliteit vaste of vloeibare was en volg de aanwijzingen van de fabrikant. Zet de sierlijsten in de was om deze te beschermen en hun glans te laten behouden. Het verwijderen van olie, teer en dergelijke stoffen met een vlekkenverwijderaar verwijdert gewoonlijk ook de was van de lak. Zet deze delen daarom na het verwijderen van de verontreiniging opnieuw in de was.

AANWIJZING

- Als u stof of vuil met een droge doek wegveegt, komen er krassen op de lak.
- Gebruik geen staalwol, schuurmiddelen of sterk alkalische of bijtende oplosmiddelen op onderdelen die verchromd zijn of op onderdelen die vervaardigd zijn van geanodiseerd aluminium. Het gebruik van deze middelen kan de beschermlaag aantasten waardoor verkleuring of glansverlies kan optreden.

AANWIJZING

Auto met matte lak
(indien van toepassing)

Gebruik geen polishbeschermer zoals een reinigungs-, schuur- of polijstmiddel. Als was wordt gebruikt, verwijder dan de was onmiddellijk met een siliconenverwijderaar en als er teer- of teerverontreiniging op het oppervlak zit, gebruik dan een teerverwijderaar om schoon te maken. Maar oefen niet te veel kracht uit op de lak.

Bijwerken van lakbeschadigingen

Repareer diepe krassen en steenslagbeschadigingen in de lak direct. Het blanke metaal gaat snel roesten waardoor ingrijpendere reparatiekosten noodzakelijk worden.

AANWIJZING

Wanneer uw auto beschadigd is en reparatie of vervanging van metalen delen nodig is, let er dan op dat de garage anti-corrosiemiddel aanbrengt op de gerepareerde of vervangende onderdelen.

AANWIJZING

**Auto met matte lak
(indien van toepassing)**

Bij auto's met matte lak is het onmogelijk om alleen aan het beschadigde deel te werken en is reparatie van het hele onderdeel noodzakelijk. Als de auto beschadigd is en lakken noodzakelijk is, raden wij u aan de auto te laten onderhouden en repareren door een officiële HYUNDAI-dealer. Wees uiterst voorzichtig, omdat het moeilijk is de kwaliteit na reparatie te herstellen.

Onderhoud van verchromde onderdelen

- Gebruik een teerverwijderaar en geen schraper of ander scherp voorwerp voor het verwijderen van teer of insecten.
- Breng ter bescherming een waslaag aan op verchromde onderdelen of bescherm ze met een speciaal conserveringsmiddel.
- Bescherm de verchromde onderdelen onder winterse omstandigheden of bij gebruik van de auto in kustgebieden met een dikkere waslaag of conserveringsmiddel. U kunt eventueel vaseline of een ander beschermingsmiddel gebruiken.

Onderhoud van de onderzijde

Zand en pekels kunnen zich ophopen aan de onderzijde van de carrosserie. Als deze middelen niet verwijderd worden, kan versnelde roestvorming optreden aan onderdelen aan de onderzijde van de carrosserie zoals brandstofleidingen, subframes, bodemplaat en uitlaatsysteem, ook al zijn deze onderdelen tegen corrosie beschermd.

Spoel daarom de onderzijde van de carrosserie en de wielkuipen eenmaal per maand, na het rijden op stoffige of modderige wegen en aan het eind van de winter grondig schoon met lauw of koud water. Besteed hieraan de nodige zorg; de opeenhopingen zijn niet altijd even gemakkelijk te zien. Als u het vuil alleen maar nat maakt zonder het te verwijderen, is het effect averechts. Houd ook de afvoeropeningen in portieren en dorpels te allen tijde open. Water dat in portieren en dorpels blijft staan, veroorzaakt roestvorming van binnenuit.



WAARSCHUWING

Test na het wassen de remmen van uw auto bij lage snelheid om te controleren of de remwerking door binnengedrongen water beïnvloed is. Droog de remmen door het rempedaal bij lage snelheid licht in te trappen wanneer de remprestaties verminderd zijn.

Onderhoud van lichtmetalen of chromen velgen

De lichtmetalen of chromen velgen zijn voorzien van een transparante beschermende laklaag.

AANWIJZING

- Gebruik voor het reinigen van lichtmetalen of chromen velgen geen schuur of polijstmiddelen, oplosmiddelen of een staalborstel.
- Reinig de velg wanneer deze is afgekoeld.
- Gebruik uitsluitend een zachte zeep of een neutraal oplosmiddel en spoel grondig na met water. Let er ook op de velgen te reinigen nadat u over wegen met pekkel gereden heeft.
- Vermijd het wassen van de velgen met behulp van de snel draaiende borstels in de automatische wasserette.
- Gebruik geen producten die zure of basische reinigingsmiddelen bevatten.

Bescherming tegen roest

Bescherming van uw auto tegen roest

Met behulp van de meest geavanceerde technologie in ontwerp en constructie om roestvorming tegen te gaan, produceren wij auto's van de hoogste kwaliteit. Dat is echter niet genoeg. Om ervoor te zorgen dat uw auto langdurig tegen roest beschermd is, is uw medewerking noodzakelijk.

Algemene oorzaken van corrosie

De meest algemene oorzaken van corrosie op de auto zijn:

- Het ophopen van strooizout, vuil en modder onder de auto.
- Het afspringen van lak of beschermende coatings Het afspringen van lak of beschermende coatings door steentjes, gravel, kleine krasjes of deukjes waardoor onbeschermd metaal komt bloot te staan aan roest.

Roestgevoelige gebieden

Als u in een gebied woont waar uw auto regelmatig wordt blootgesteld aan factoren die roestvorming bevorderen, is bescherming tegen roest uitermate belangrijk. Een aantal veel voorkomende oorzaken van versnelde corrosie zijn strooizout, stofwerende chemicaliën, zeelucht en luchtverontreiniging.

Vocht werkt roest in de hand

Vocht creëert omstandigheden waaronder roestvorming gemakkelijk optreedt. Roestvorming wordt bijvoorbeeld bevorderd door een hoge luchtvochtigheid, met name als de temperatuur net boven het vriespunt ligt. Onder zulke omstandigheden blijven agressieve stoffen in contact met de auto omdat het vocht langzaam verdampt.

Modder is zeer corrosief omdat het langzaam droogt en vocht in contact houdt met de auto. Hoewel de modder droog lijkt te zijn, zit er nog steeds vocht in dat roestvorming bevordert.

Hoge temperaturen versnellen ook het roesten van delen die niet goed geventileerd waardoor het vocht niet wordt afgevoerd. Daarom is het zeer belangrijk uw auto schoon en vrij te houden van modder en andere vuilophopingen. Dit geldt niet alleen voor zichtbare oppervlakken maar met name ook voor de onderkant van de auto.

Voorkomen van roest

U kunt een bijdrage leveren aan het voorkomen van roest door in eerste instantie te letten op het volgende:

Houd uw auto schoon

De beste manier om roest tegen te gaan is uw auto schoon te houden en vrij van agressieve stoffen. Aandacht voor de onderkant van de auto is zeer belangrijk.

- Als u in een gebied woont waar de kans op roestvorming groot is - waar strooizout wordt gebruikt, dicht bij de zee, gebied met luchtverontreiniging, etc-, dient u extra aandacht te besteden aan het voorkomen van roest. Spuit de onderkant van de auto in de winter ten minste eenmaal per maand schoon en reinig de onderkant aan het einde van de winter grondig.
- Besteed bij het reinigen van de onderkant extra aandacht aan de delen onder de spatschermen en andere delen die zich uit het zicht bevinden. Reinig de onderkant grondig. Alleen bevochtigen van de modder in plaats van deze te verwijderen zal de vorming van roest juist versnellen in plaats van voorkomen. Hoge waterdruk en stoom zijn zeer effectief voor het verwijderen van opgehoopte modder en andere agressieve stoffen.
- Zorg er bij het reinigen van portieren en dorpels voor dat de afvoeropeningen openblijven zodat het vocht er altijd uit kan. Anders kan er zich water verzamelen hetgeen roestvorming versnelt.

Houd uw garage vochtvrij

Parkeer uw auto niet in een vochtige, slecht geventileerde garage. Dit is de perfecte omgeving voor roestvorming. Dit geldt met name als u uw auto in de garage wast of in de garage parkeert als deze nog nat is of bedekt met sneeuw, ijs of modder. Zelfs een verwarmde garage kan roest bevorderen als hij niet goed geventileerd wordt waardoor het vocht niet goed wordt afgevoerd.

Houd lak en lijsten in goede staat

Krasjes en kleine beschadigingen moeten zo snel mogelijk worden bijgewerkt met een lakstift om de kans op roestvorming te verkleinen. Als het onderliggende metaal zichtbaar is, laat er dan een professioneel schadeherstelbedrijf naar kijken.

Uitwerpselen van vogels: Uitwerpselen van vogels bevorderen roestvorming in hoge mate en beschadigen gelakte oppervlakken in een paar uur. Verwijder uitwerpselen van vogels daarom altijd zo snel mogelijk.

Verwaarloos het interieur niet

Vocht kan zich onder vloermatten en vloerbedekking ophopen en daar roest veroorzaken. Controleer dus regelmatig of de vloer onder de matten droog is. Wees vooral voorzichtig met het vervoer van kunstmest, reinigingsmiddelen of chemicaliën.

Vervoer dergelijke stoffen in een geschikte verpakking en reinig de auto bij morsen of lekken direct en laat hem goed drogen.

Verzorging interieur

Algemene voorzorgsmaatregelen interieur

Algemeen Voorkom dat chemicaliën als parfum, cosmetische oliën, zonnebrandcrème en luchtverfrisser in aanraking komen met onderdelen van het interieur, omdat deze beschadiging of verkleuring kunnen veroorzaken. Indien deze stoffen toch met onderdelen van het interieur in aanraking komen, moeten ze direct worden verwijderd.

Raadpleeg de instructies voor het reinigen van kunststof.

AANWIJZING

Zorg ervoor dat water en andere vloeistoffen nooit in contact komen met elektrische/elektronische componenten in de auto omdat ze dan beschadigd kunnen raken.

AANWIJZING

Gebruik voor het reinigen van lederen onderdelen (stuurwiel, stoelbekleding enz.) een mild reinigingsmiddel of oplossingen met een lage concentratie alcohol. Door het gebruik van oplossingen met een hoge concentratie alcohol of zure/basische reinigingsmiddelen kan de kleur van de lederen onderdelen verbleken of het oppervlak ervan loskomen.

Interieurbekleding reinigen

Kunststof (indien van toepassing)

Verwijder stof en los vuil van de kunststof bekleding met een plumeau of een stofzuiger. Reinig de kunststof oppervlakken met een vinylreiniger.

Stoffen (indien van toepassing)

Verwijder stof en los vuil van de stoffen bekleding met een plumeau of een stofzuiger. Reinig met een zachte zeepoplossing die geschikt is voor bekleding of vloerbedekking. Verwijder nieuwe vlekken onmiddellijk met een vlekkenverwijderaar. Wanneer nieuwe vlekken niet direct verwijderd worden, kunnen er permanente vlekken of verkleuringen in de bekleding achterblijven. Daarnaast kunnen de brandwerende eigenschappen verminderen wanneer de bekleding niet op de juiste wijze wordt onderhouden.

AANWIJZING

Het gebruik van andere dan de voorgeschreven reinigings middelen en procedures kan het uiterlijk van de stof aantasten en de brandwerende eigenschappen verminderen.

Leder (indien van toepassing)

- Kenmerken van leder
 - Leder wordt vervaardigd van de opperhuid van een dier, die via een speciaal proces geschikt voor gebruik gemaakt wordt. Omdat het natuurlijk materiaal is, zijn de dikte en dichtheid van elk deel verschillend. Plooiën kunnen zichtbaar worden als natuurlijk gevolg van rekken en krimpen onder invloed van de temperatuur en de vochtigheid.
 - De stoel is bekleed met rekbaar stof om het comfort te verhogen.
 - De delen die in contact komen met het lichaam zijn gewelfd en de grote zijwangen bieden veel comfort en stabiliteit tijdens het rijden.
 - Door het gebruik kunnen plooiën ontstaan. Dit is geen defect van het product.



OPMERKING

- Plooiën of slijtplekken die duidelijk het gevolg zijn van het gebruik worden niet gedekt door de garantie.
- Riemen met metalen accessoires, ritsluitingen of sleutels in de achterzak kunnen de stoelbekleding beschadigen.
- Zorg ervoor dat de stoel niet nat wordt. Dat kan de eigenschappen van natuurlerleder veranderen.
- Spijkerbroeken of kleding met bleekmiddelen kunnen het oppervlak van de stoelbekleding verontreinigen.

- Verzorgen van lederen stoelbekleding
 - Reinig de stoel regelmatig met een stofzuiger om stof en zand van de stoel te verwijderen. Hiermee voorkomt u slijtage of beschadiging van het leder en blijft de kwaliteit behouden.
 - Veeg de natuurlederen stoelbekleding regelmatig af met een droge, zachte doek.
 - Het gebruik van geschikte lederbeschermingsmiddelen kan slijtage van de bekleding voorkomen en zorgt voor kleurbehoud. Lees de instructies en raadpleeg een specialist voor het gebruik van ledercoatings of beschermende vloeistoffen.
 - Lichtgekleurd (beige, crème) leder wordt snel vuil en vlekken vallen erg op. Reinig de stoelen regelmatig.
 - Gebruik geen natte doek. Hierdoor kunnen barstjes in het oppervlak ontstaan.
- Reinigen van lederen stoelbekleding
 - Verwijder alle verontreinigingen direct. Zie onderstaande aanwijzingen voor het verwijderen van elke soort verontreiniging.
 - Cosmetische producten (zonnebrandcrème, foundation, enz.)
Breng reinigingscrème aan op een doek en veeg de verontreiniging weg. Verwijder de crème met een natte doek en verwijder het water met een droge doek.
 - Dranken (koffie, frisdrank, enz.)
Breng een klein beetje neutraal reinigingsmiddel aan en veeg de verontreiniging weg.
 - Olie
Verwijder olie direct met een absorberende doek en veeg de vlek weg met een vlekverwijderaar die speciaal geschikt is voor natuurleder.
 - Kauwgum
Bevries de kauwgum met ijs en verwijder de kauwgum beetje bij beetje.

Veiligheidsgordels reinigen

Reinig de gordels met een zachte zee- of poplossing die speciaal geschikt is voor het reinigen van bekleding en tapijt. Volg de aanwijzingen op het etiket van het reinigingsmiddel. Bleek of verf de gordels nooit omdat dit een negatieve invloed op de sterkte van de gordel kan hebben.

Binnenzijde ruiten reinigen

Als de ruiten aan de binnenzijde snel beslagen raken (vette aanslag), moeten ze gereinigd worden met een speciale glasreiniger. Volg de aanwijzingen op het etiket van de glasreiniger.

AANWIJZING

Ga niet met scherpe voorwerpen over de binnenzijde van de achterraut. Hierdoor kunnen de draden van de achterrautverwarming beschadigd raken.

EMISSIEREGELSYSTEEM

Op het emissieregelsysteem van uw auto is een aangepaste garantieregeling van toepassing. Raadpleeg de garantie-informatie in het onderhoudsboekje voor meer informatie.

Uw auto is uitgerust met een emissieregelsysteem om aan alle emissienorm te voldoen.

Er zijn drie emissieregelsystemen, namelijk:

- (1) Carterventilatiesysteem
- (2) Brandstofdampafzuigsysteem
- (3) Emissieregelsysteem

Om de goede werking van de emissieregelsystemen te garanderen, is het aan te raden uw auto door een officiële HYUNDAI-dealer te laten controleren en onderhouden volgens het onderhoudschema in dit boekje.

AANWIJZING

Bij controle en onderhoud (Met Elektronische Stabiliteitsregeling (ESC) systeem)

- **Om overslaan van de motor tijdens het testen op een rollenbank te voorkomen, moet het ESC-systeem worden uitgeschakeld door de ESC-schakelaar in te drukken.**
- **Schakel na de rollenbanktest het ESC-systeem weer in door nogmaals op de ESC-schakelaar te drukken.**

1. Carterventilatiesysteem

Het carterventilatiesysteem voorkomt dat lekgassen uit het carter in de atmosfeer terecht komen. Bij dit systeem wordt schone, gefilterde lucht via de luchtinlaatslang naar het carter gevoerd. In het carter wordt de lucht vermengd met de lekgassen en vervolgens via de PCV-klep naar het luchtinlaatsysteem gevoerd.

2. Brandstofdampafzuigsysteem

Het brandstofdampafzuigsysteem is ontworpen om te voorkomen dat brandstofdampen in de atmosfeer terechtkomen.

Reservoir

De brandstofdampen die vrijkomen in de brandstoftank worden geabsorbeerd en opgeslagen in een reservoir. Als de motor draait worden de opgeslagen brandstofdampen via de magneetklep dampafvoer naar het inlaatsysteem gevoerd.

Magneetklep dampafvoer (PCSV - Purge Control Solenoid valve)

De magneetklep dampafvoer wordt aangestuurd door de motor-ECM; als de koelvloeistof temperatuur laag is bij stationair draaien, is de PCSV gesloten en wordt de verdampte brandstof niet naar de motor toegevoerd. Als de motor op bedrijfstemperatuur is, wordt tijdens normaal rijden de verdampte brandstof via de geopende PCSV naar de motor gevoerd.

3. Emissieregelsysteem

Het emissieregelsysteem is een uiterst effectief systeem dat de uitstoot van schadelijke stoffen tot een minimum beperkt zonder dat dit ten koste gaat van de prestaties.

Voorzorgsmaatregelen met betrekking tot uitlaatgassen (koolmonoxide)

- Koolmonoxide kan samen met andere uitlaatgassen aanwezig zijn. Laat het uitlaatsysteem van uw auto direct controleren en indien nodig repareren indien u in het interieur uitlaatgas ruikt. Rijd niet met de auto als u in het interieur uitlaatgassen ruikt, maar als het niet anders kan, rijd dan met alle ruiten volledig geopend. Laat uw auto onmiddellijk controleren en repareren.



WAARSCHUWING

Motor uitlaatgassen bevatten koolmonoxide (CO). Hoewel kleur- en geurloos, is het gevaarlijk en kan het dodelijk zijn bij inademing. Neem de volgende aanwijzingen in acht ter voorkoming van koolmonoxidevergiftiging.

- Laat de motor in een afgesloten ruimte (bijvoorbeeld een garage) niet langer draaien dan nodig is om de auto naar binnen of naar buiten te rijden.
- Stel het ventilatiesysteem zo af dat er verse buitenlucht naar het interieur gevoerd wordt als de auto in een open ruimte stilstaat terwijl de motor wat langer moet blijven draaien.
- Blijf nooit met draaiende motor gedurende langere tijd in een stilstaande auto zitten.
- Als de motor afslaat of niet wil aanslaan en er teveel startpogingen ondernomen worden, kan het emissieregelsysteem beschadigd raken.

Vorzorgsmaatregelen katalysator (indien van toepassing)



WAARSCHUWING

- Een heet uitlaatsysteem kan brandbare materialen in brand doen vliegen. Vermijd contact tussen de auto en brandbare materialen zoals gras, planten, papier, bladeren, enz. door niet in de nabijheid daarvan te parkeren of te rijden, of de motor stationair te laten draaien.
- Het uitlaatsysteem en de katalysator zijn zeer heet wanneer de motor draait en direct nadat de motor is uitgezet. Blijf op veilige afstand van het uitlaatsysteem en de katalysator, anders kunt u brandwonden oplopen. Verwijder het hitteschild van het uitlaatsysteem niet, maak de onderkant van de auto niet dicht en breng geen coating aan om corrosie tegen te gaan. Onder bepaalde omstandigheden kan er brandgevaar ontstaan.

Uw auto is uitgerust met een katalysator ten behoeve van de emissieregeling.

Daarom moeten de volgende voorzorgsmaatregelen in acht worden genomen:

- Gebruik bij een benzinemotor uitsluitend LOODVRIJE BENZINE.
- Gebruik de auto niet als de motor duidelijk storingen vertoont, zoals overslaan of vermogensverlies.
- Doe geen dingen die slecht zijn voor de motor. Voorbeelden hiervan zijn: de auto laten uitrollen terwijl het contact uit is en een steile helling af rijden in de versnelling met het contact uit.
- Laat de motor niet langdurig (5 minuten of langer) met een hoog stationair toerental draaien.
- Voer zelf geen aanpassingen of wijzigingen uit aan de motor of het emissieregelsysteem. We adviseren u om alle inspecties en afstellingen door een officiële HYUNDAI-dealer uit te laten voeren.

- Voorkom rijden met een extreem laag brandstofniveau. Het leegrijden van de tank kan leiden tot overslaan van de motor en overbelasting van de katalysator.

Wanneer bovenstaande voorzorgsmaatregelen niet in acht worden genomen, kan schade aan de katalysator en aan uw auto ontstaan. Bovendien kan hierdoor de garantie vervallen.

Benzineroetfilter (GPF) (indien van toepassing)

Het benzineroetfiltersysteem (GPF) verwijdert roet uit de uitlaatgassen.

Het GPF-systeem verbrandt (of oxideert) automatisch het opgehoopte roet in overeenstemming met de rijsituaties, dit in tegenstelling tot een wegwerpluchtfilter.

Met andere woorden, het opgehoopte roet wordt automatisch naar buiten geblazen door het regelsysteem van de motor en door de hoge temperatuur van het uitlaatgas bij normale/hoge rijnsnelheden.

Wanneer er echter voortdurend met het voertuig herhaaldelijk korte afstanden worden gereden of gedurende een lange tijd op een lage temperatuur wordt gereden, kan het opgehoopte roet niet automatisch worden verwijderd vanwege de lage temperatuur van het uitlaatgas. In het geval dat het verzamelde roet een bepaalde hoeveelheid heeft bereikt gaat het benzineroetfilterlampje branden ongeacht het roetoxidatieproces.

Het benzineroetfilterlampje (GPF) dooft als de rijnsnelheid hoger wordt dan 80 km/h waarbij het motortoerental tussen de 1.500 en 4.000 omw/min ligt, rijdend in de 3e versnelling of in een hogere versnelling gedurende ongeveer 30 minuten.

Als het benzineroetfilterlampje gaat knipperen of de waarschuwingsmelding "Check exhaust system" (controleer uitlaatsysteem) wordt weergegeven, ook al is met de auto gereden zoals hierboven vermeld, adviseren wij u het benzineroetfiltersysteem te laten nakijken door een officiële HYUNDAI-dealer.

Als het benzineroetfilterlampje gedurende een langere periode knippert, kan er schade ontstaan aan het roetfiltersysteem en kan het brandstofverbruik toenemen.



WAARSCHUWING

Benzine (indien uitgerust met een benzineroetfilter)

We raden u aan alleen de gereguleerde benzine te gebruiken, wanneer uw voertuig uitgerust is met het GPF-systeem.

Wanneer u andere benzine gebruikt die niet-gespecificeerde additieven bevatten, kunnen ze het GPF-systeem beschadigen en problemen met de uitlaatemissie veroorzaken.

Index

A

Aanbevolen smeermiddelen en hoeveelheden	2-14
Aanbevolen SAE-viscositeitsindex	2-16
Accu	9-27
Accucapaciteitsticker	9-29
Accu opladen	9-29
Optimale werking van de accu	9-28
Te resetten onderdelen	9-30
Actuatorvloeistofniveau van het Intelligente Handgeschakelde Transmissie (IMT)-systeem	9-20
Controle van het actuatorvloeistofniveau van het IMT-systeem	9-20
Afmetingen	2-9
Airbag - aanvullend veiligheidssysteem	3-41
Extra voorzorgsmaatregelen veiligheidsgordel	3-58
Waarschuwinglabels airbags	3-58
Plaats geen baby- of Kinderzitje op de voorpassagiersstoel	3-52
Werking van airbagsysteem	3-48
Onderhoud aanvullend veiligheidssysteem	3-57
Wat gebeurt er als een airbag geactiveerd wordt?	3-51
Waar zijn de airbags geplaatst?	3-43
Waarom werd de airbag bij een aanrijding niet geactiveerd?	3-52
Airconditioningsysteem	2-12
Alarmknipperlichten	8-3
Als de motor niet gestart kan worden	8-5
Als de motor niet of langzaam ronddraait	8-5
Als de motor normaal ronddraait maar niet aanslaat	8-5
Als de motor oververhit raakt	8-9
Antidiefstalsysteem	5-19
Automatisch verwarmings- en ventilatiesysteem	5-65
Automatische verwarming en airconditioning	5-66
Handmatig bediende verwarming en airconditioning	5-67
Onderhoudssysteem	5-74
Werking systeem	5-71
Automatische transmissie	6-19
Bediening automatische transmissie	6-19
Goed rijgedrag	6-23

B

Banden en wielen	2-11, 9-31
Controleer bandenspanning.....	9-32
Banden met een lage hoogte-/breedteverhouding	9-39
Aanbevolen bandenspanning (koude banden).....	9-32
Verzorging van de banden	9-31
Onderhoud van banden.....	9-36
Banden vervangen	9-34
Wielen verwisselen.....	9-33
Informatie op de wang van de band	9-36
Grip.....	9-36
Wielen uitlijnen en balanceren	9-34
Velgen vervangen	9-36
Bandenspanningslabel	2-20
Belangrijke veiligheidsvoorzorgsmaatregelen	3-2
Gevaren airbag	3-2
Doe uw veiligheidsgordel altijd om	3-2
Pas uw snelheid aan.....	3-3
Afleiding van de bestuurder	3-2
Houd uw auto in een veilige conditie.....	3-3
Gesp ook alle kinderen vast	3-2
Belastingsindex en snelheidsindex banden.....	2-12
Brandstoflabel.....	2-19

C

Contactsloot	6-5
Toets Engine Start/Stop	6-8
Sleutel contactsloot	6-5
Controlesysteem Lage Bandenspanning (TPMS).....	8-11
Controlesysteem Lage Bandenspanning (TPMS)	8-11
Een wiel verwisselen met TPMS.....	8-16
Waarschuwinglampje positie lage bandenspanning en aanduiding bandenspanning.....	8-14
Waarschuwinglampje lage bandenspanning	8-14
Controlesysteem lage bandenspanning	8-13
Controlelampje storting TPMS (Controlesysteem Lage Bandenspanning)	8-15
Resetprocedure TPMS.....	8-11

D

Door de eigenaar uit te voeren onderhoudswerkzaamheden	8-6
Schema voor door de eigenaar uit te voeren onderhoudswerkzaamheden	9-7
Double clutch-transmissie	6-25
Bediening double clutch-transmissie	6-25
Goed rijgedrag	6-33
Parkeren	6-32

E

Emissieregelsysteem	9-82
Carterventilatiesysteem	9-82
Brandstofdampafzuigsysteem	9-82
Emissieregelsysteem	9-83
Exterieur	5-92
Roof rack	5-92
Exterieurverlichting	5-41

G

Geïntegreerd regelsysteem voor de aandrijfmodus	6-54
Gloeilampen	9-69
Koplamp and mistlampen vóór afstellen (Europa)	9-62
Vervangen van koplampen, parkeerlichten, richtingaanwijzerlampen	9-58
Derde remlicht vervangen	9-72
Lamp interieurverlichting vervangen	9-73
Kentekenplaatverlichting vervangen	9-72
Lamp achterlichtunit vervangen	9-68
Gloeilamp richtingaanwijzer opzij vervangen	9-67

H

Handgeschakelde versnellingsbak	6-13
Goed rijgedrag	6-15
Handgeschakelde versnellingsbak bediening	6-13
High Beam Assist (HBA)	5-48
Functie-instelling	5-48
Werking	5-48
Systeemstoring en beperkingen	5-49

I

Infotainmentsysteem.....	5-93
Antenne	5-93
Bluetooth® Wireless Technology handsfree	5-96
Uitleg werking autoradio.....	5-97
Audiobediening op stuurwiel	5-94
USB-aansluiting	5-93
Sprakherkenning.....	5-96
Inhoud bagageruimte	2-13
Instrumentenpaneel	4-2
Meters en tellers	4-5
Bediening Instrumentenpaneel.....	4-4
Meldingen LCD-display.....	4-20
Transmissie schakelindicator	4-9
Waarschuwings- en controlelampjes	4-10
Intelligente Handgeschakelde Transmissie (IMT).....	6-16
Intelligente Handgeschakelde Transmissie (IMT) - bediening	6-16
Interieurfilter.....	9-24
Filter controleren	9-24
Filter vervangen.....	9-24
Interieurverlichting	5-51
ISG-systeem (Idle Stop & Go)	6-45
Activeren van de ISG	6-45
Toestand van het ISG-systeem	6-49
Deactiveren van de ISG.....	6-45
ISG-aanduiding	6-50
Storing ISG-systeem	6-51

K

Kinderzitjes (CRS)	3-30
Plaatsen van een kindersitje (CRS).....	3-33
Onze aanbeveling: Vervoer kinderen altijd op de achterstoelen	3-30
Kiezen van een kindersitje (CRS).....	3-31
Koelvloeistof	9-14
Koelvloeistofpeil controleren.....	9-14
Vervangen van de koelvloeistof	9-17

L

Label aircocompressor.....	2-19
LCD-display (Type A).....	4-24
Bediening LCD-display	4-24
LCD-display modi.....	4-25
Tripcomputer.....	4-33
Modus Gebruikersinstellingen	4-27
LCD-display (Type B).....	4-37
Bediening LCD-display	4-37
Bekijk modi.....	4-38
Voertuiginstellingen (infotainmentsysteem).....	4-42
Lekke band (met reservewiel).....	8-17
Wielen verwisselen.....	8-18
EU conformiteitsverklaring voor krik.....	8-23
Krik en gereedschap	8-17
Kriklabel.....	8-22
Lekke band (met bandenreparatieset).....	8-27
Controleren van de bandenspanning	8-32
Onderdelen van de bandenreparatieset.....	8-29
Afdichtingsmiddel verdelen	8-32
Introductie	8-27
Aanwijzingen voor een veilig gebruik van de bandenreparatieset.....	8-28
Gebruik van de bandenreparatieset	8-30
Luchtfilter.....	9-22
Filter vervangen.....	9-22

M

Massa van de auto.....	6-64
Overbeladen	6-64
Maximaal toelaatbaar voertuiggewicht.....	2-13
Motor specificatie	2-9
Motorkap	5-35
Tankdopklep.....	5-38
Motorkap.....	5-35
Achterklep	5-36
Motornummer.....	2-18

Motorolie	9-12
Motoroliepeil controleren.....	9-12
Motorolie verversen en filter controleren.....	9-13
Motorruimte.....	2-6/9-3

N

Nooduitrusting.....	8-37
Brandblusser.....	8-37
Eerstehulpset.....	8-37
Bandenspanningsmeter.....	8-37
Gevarendriehoek.....	8-37

O

Onderhoud exterieur.....	9-74
Verzorging exterieur.....	9-74
Verzorging interieur.....	9-79
Onderhoudswerkzaamheden.....	9-6
Voorzorgsmaatregelen met betrekking tot het onderhoud uitgevoerd door eigenaar.....	9-6
Verantwoordelijkheid van de eigenaar.....	9-6
Opbergvak.....	5-81
Opbergvak middenconsole.....	5-81
Dashboardkastje.....	5-82
Overige voorzieningen.....	5-82
Overige voorzieningen.....	5-82
Asbak.....	5-82
Afdekscherm bagageruimte.....	5-91
Klok.....	5-89
Kledinghaak.....	5-89
Bekerhouder.....	5-83
Bevestigingspunt(en) vloermat.....	5-90
Bagagenethouder.....	5-91
Aansluiting.....	5-85
Schuifarmsteun.....	5-84
Zonneklep.....	5-84
USB-lader.....	5-86
Draadloos laadsysteem mobiele telefoon.....	5-86
Overzicht dashboard.....	2-5
Overzicht exterieur (I).....	2-2
Overzicht exterieur (II).....	2-3
Overzicht interieur.....	2-4

P

Pan-Europees eCall-systeem	8-38
Informatie over gegevensverwerking	8-40
Pan-Europees eCall-systeem	8-38
Parkeerrem	9-21
Parkeerrem controleren	9-21
Parking Safety	
Forward/Reverse Parking Distance Warning (PDW).....	7-128
Parking Assist (PA)	7-140
Rear Cross-Traffic Collision Warning (RCCW)	7-107
Rear Cross-Traffic Collision-Avoidance Assist (RCCA).....	7-115
Rear View Monitor (RVM)	7-103
Reverse Parking Collision-Avoidance Assist (PCA).....	7-132
Reverse Parking Distance Warning-systeem (PDW)	7-125
Portiersloten	5-13
Automatische deurvergrendeling en -ontgrendeling	5-16
Kinderslot op portierslot achter	5-17
Het vergrendelen van de deur in geval van nood	5-17
Portiersloten van binnenuit	5-15
Portiersloten van buitenaf vergrendelen/ontgrendelen.....	5-13
Waarschuwing voor de achterpassagier (ROA)	5-18

R

Rem-/koppelingsvloeistof.....	9-18
Niveau rem- en koppelingsvloeistof controleren	9-18
Remsysteem.....	6-34
Remsysteem	6-34
Antiblokkeersysteem (ABS)	6-36
Remblokslijtage-indicatoren	6-34
Elektronische stabiliteitsregeling (ESC)	6-38
Noodstopsignaal (ESS - Emergency stop signal).....	6-42
Goed remgedrag	6-44
Hill-start Assist Control (HAC).....	6-42
Multi-Collision Brake (MCB).....	6-43
Parkeerrem	6-35
Rembekrachtiging	6-34
Trommelremmen achter	6-35
Vehicle Stability Management (VSM)	6-40
Rijden in de winter.....	6-60
Sneeuw en ijs.....	6-60
Voorzorgsmaatregelen voor de winter.....	6-62

Rijden onder speciale rijomstandigheden	6-57
Vloeiend nemen van bochten	6-58
Doorwaden van water	6-59
Rijden in de regen	6-58
Rijden onder moeilijke omstandigheden	6-57
Rijden op de snelweg	6-59
Op eigen kracht lostrekken van de auto	6-57
Rijden in het donker	6-58
Rijgemak	
Cruise Control (CC)	7-72
Lane Following Assist (LFA)	7-99
Navigatie gebaseerde Smart Cruise Control (NSCC)	7-92
Smart Cruise Control (SCC)	7-76
Rijveiligheid	
Blind-Spot Collision Warning (BCW)	7-36
Blind-Spot Collision-Avoidance Assist (BCA)	7-45
Driver Attention Warning-systeem (DAW)	7-66
Forward Collision-Avoidance Assist-systeem (FCA) (Camera type)	7-2
Forward Collision-Avoidance Assist (FCA) (Sensorfusie)	7-14
Intelligent Speed Limit Assist (ISLA)	7-61
Lane Keeping Assist-systeem (LKA)	7-29
Manual Speed Limit Assist (MSLA)	7-58
Ruiten	5-27
Elektrisch bedienbare ruiten	5-27
Ruitensproeiervloeistof	9-21
Ruitensproeiervloeistofniveau controleren	9-21
Ruitenwisserbladen	9-25
Bladen controleren	9-25
Bladen vervangen	9-25
Ruitenwissers en ruitensproeiers	5-53
Schakelaar achterruitenwisser en -sproeier	5-55
Ruitensproeier voorruit	5-54
Ruitenwissers voor	5-53

S

Schuifdak	5-31
Resetten van het schuifdak	5-34
Waarschuwing geopend schuif-/kanteldak	5-34
Schuifdak openen en sluiten.....	5-32
Zonneschermb	5-33
Kantelen van het schuif-/kanteldak	5-33
Slepen	7-32
Slepen in een noodgeval	8-35
Afneembare trekhaak	8-34
Slepen	8-33
Spiegels	5-23
Binnenspiegel	5-23
Buitenspiegel	5-24
Start Stop Coasting (SSC) (Voor 48 V MHEV)	6-53
Voorwaarden voor het opnieuw starten van de motor	6-53
SSC-bedrijfscondities.....	6-53
Starten met een hulpacu	7-6
Stoelen	3-4
Voorstoelen.....	3-7
Hoofdsteun	3-12
Waarschuwing voor de achterpassagier (ROA)	3-16
Achterstoelen.....	3-10
Veiligheidsmaatregelen	3-5
Stoelverwarming	3-16
Stuurwiel.....	5-20
Elektrische stuurbekrachtiging (EPS)	5-20
Stuurwielverwarming.....	5-22
Claxon	5-22
Kantelbesturing / Telescoopbesturing	5-21

T

Toegang tot uw auto.....	5-4
Startblokkeersysteem	5-12
Afstandsbediening.....	5-4
Smart Key.....	5-7

U

Uitleg bij onderhoudsschema	9-9
-----------------------------------	-----

V

Veiligheidsgordels	3-18
Extra voorzorgsmaatregelen veiligheidsgordel	3-27
Verzorging van veiligheidsgordels	3-29
Gordelspanner veiligheidsgordel.....	3-24
Veiligheidsgordels	3-22
Voorzorgsmaatregelen veiligheidsgordel	3-19
Waarschuwingslampje veiligheidsgordel	3-20
Verklaring van conformiteit.....	2-20, 7-157
Verwarmings- en ventilatiesysteem, handbediend	5-56
Verwarming en airconditioning	5-57
Onderhoudsysteem	5-63
Werking systeem	5-61
Voertuigcertificatielabel.....	2-17
Voertuig-identificatienummer (VIN).....	2-17
Vóór het rijden	6-4
Vóór het instappen	6-4
Vóór het starten	6-4
Voorruit ontdooien en ontwasemen	5-76
Automatisch ontwasemingsysteem (alleen voor automatisch klimaatregelsysteem)	5-78
Automatisch verwarmings- en ventilatiesysteem.....	5-77
Ontwaseming	5-79
Verwarmings- en ventilatiesysteem, handbediend	5-76

W

Wat te doen in een noodgeval tijdens het rijden	8-4
Als de motor afslaat op een kruispunt of splitsing	8-4
Als de motor afslaat tijdens het rijden.....	8-4
Als u tijdens het rijden een lekke band krijgt.....	8-4
Wattage gloeilampen	2-10

Z

Zekeringen	9-40
Vervangen zekering instrumentenpaneel.....	9-41
Vervangen zekering motorruimte	9-42
Zekering-/relaiskast	9-43

