

# TUCSON

# GEBRUIKSHANDLEIDING

Bediening  
Onderhoud  
Technische gegevens

De specificaties en de beschrijvingen in dit instructieboekje waren correct bij het ter perse gaan. HYUNDAI streeft echter naar een voortdurende verbetering van zijn producten en behoudt zich het recht voor op elk moment wijzigingen in de specificaties en uitrusting aan te brengen.

Dit instructieboekje is van toepassing op alle uitvoeringen van dit model en bevat beschrijvingen van en uitleg over opties en de standaarduitrusting. Het kan derhalve voorkomen dat sommige van de behandelde onderwerpen niet van toepassing zijn op uw auto.

## **OPGELET: AANPASSINGEN AAN UW HYUNDAI**

Uw HYUNDAI mag op geen enkele wijze worden aangepast. Door aanpassingen kunnen de prestaties en de veiligheid van uw HYUNDAI verslechteren en kan de levensduur worden verkort. Daarnaast kan dit gevolgen hebben voor de garantie van de auto. Sommige aanpassingen kunnen ook in strijd zijn met de regelgeving van het Ministerie van Verkeer en Waterstaat en/of andere overheidsorganen in uw land.

## **INSTALLEREN VAN DUPLEXRADIO- OF MOBIELE TELEFOONSYSTEMEN**

Uw auto is voorzien van elektronische brandstofinjectie en andere elektronische componenten. Een onjuist geïnstalleerde/ingestelde duplex radio of mobiele telefoon kan de werking van elektronische systemen verstoren. Houd u daarom aan de instructies van de fabrikant van het zend-ontvangapparaat of vraag uw officiële HYUNDAI-dealer om advies over aanvullende maatregelen of speciale instructies als u een dergelijk apparaat wilt installeren.

## **WAARSCHUWING! (INDIEN VAN TOEPASSING)**

De auto is uitgerust met een toestel van het pan-Europese eCall-systeem of eCALL-systeem voor de VAE dat noodoproepen doet. Eigen of niet toegelaten interferentie in het pan-Europese eCall-systeem of eCALL-systeem voor de VAE, in de autosystemen en de onderdelen ervan, de installatie van uitrusting die niet wordt aanbevolen door de fabrikant van de auto en/of een officiële HYUNDAI-dealer kan ertoe leiden dat het (toestel van het) pan-Europese eCall-systeem of eCALL-systeem voor de VAE niet goed werkt, foute oproepen maakt, en kan storingen in het toestel veroorzaken (in auto's) in geval van een verkeers- en andere ongelukken als u dringende verzorging nodig hebt.

Dat kan gevaarlijk en levensbedreigend zijn!

## WAARSCHUWING M.B.T. VEILIGHEID EN SCHADE AAN DE AUTO

In dit instructieboekje vindt u informatie onder de koppen GEVAAR, WAARSCHUWING, OPMERKING en OPMERKING.

Hiermee wordt het volgende bedoeld:



### **GEVAAR**

**GEVAAR** geeft een gevaarlijke situatie aan die, indien niet vermeden, de dood of ernstig letsel tot gevolg zal hebben.



### **WAARSCHUWING**

**WAARSCHUWING** geeft een gevaarlijke situatie aan die, indien niet vermeden, de dood of ernstig lichamelijk letsel tot gevolg kan hebben.



### **OPGELET**

**OPGELET** geeft een gevaarlijke situatie aan die, indien niet vermeden, licht tot middelzwaar letsel tot gevolg kan hebben.

### **OPMERKING**

**OPMERKING** geeft een gevaarlijke situatie aan die, indien niet vermeden, kan leiden tot schade aan de auto.





# Inhoudsopgave

Voorwoord	1
Voertuiginformatie	2
Veiligheidssysteem	3
Instrumentenpaneel	4
Handige functies	5
Rijden met uw auto	6
Bestuurdershulp	7
Noodsituaties	8
Onderhoud	9
Index	I

### VOORWOORD

Wij willen u gelukwensen met uw nieuwe auto en danken u voor uw vertrouwen in HYUNDAI. Welkom bij de steeds grotere groep veeleisende mensen die met een HYUNDAI rijden. Wij zijn trots op de geavanceerde technologie en hoge bouwkwaliteit van elke HYUNDAI die we bouwen.

In dit instructieboekje voor de eigenaar komt u meer te weten over de mogelijkheden en bediening van uw nieuwe HYUNDAI. Lees het instructieboekje aandachtig door voordat u erin gaat rijden, zodat u bekend raakt met uw nieuwe auto en er optimaal van kunt genieten.

Dit instructieboekje bevat belangrijke informatie over de veiligheid en aanwijzingen om u bekend te maken met de bedieningsorganen en veiligheidsfuncties, zodat u de auto veilig kunt besturen.

Dit instructieboekje bevat ook informatie over onderhoud, gericht op de gebruiksveilige toestand van de auto. Wij bevelen aan alle service en onderhoud aan uw auto te laten uitvoeren door een officiële HYUNDAI-dealer. Officiële HYUNDAI-dealers zijn bereid om service, onderhoud en andere diensten van topkwaliteit te leveren.

Dit instructieboekje moet worden gezien als een vast onderdeel van uw auto en moet in de auto worden bewaard, zodat u het op elk moment kunt raadplegen. Het instructieboekje moet bij de auto blijven als u deze doorverkoopt, zodat ook de volgende eigenaar de beschikking heeft over deze belangrijke informatie over de bediening, de veiligheid en het onderhoud.

### HYUNDAI MOTOR COMPANY



#### OPGELET

**Het gebruik van brandstoffen en smeermiddelen van lage kwaliteit die niet voldoen aan de specificaties van HYUNDAI, kan leiden tot ernstige schade aan de motor en overbrenging. Gebruik altijd brandstoffen en smeermiddelen van hoge kwaliteit, die voldoen aan de specificaties op pagina 2-20 in het gedeelte 'Voertuigspecificaties' van het instructieboekje.**

Copyright 2022 HYUNDAI Motor Company. Alle rechten voorbehouden. Niets uit deze uitgave mag worden verveelvoudigd, opgeslagen in een geautomatiseerd gegevensbestand of openbaar worden gemaakt, zonder voorafgaande schriftelijke toestemming van de HYUNDAI Motor Company.

## GEBRUIK VAN DIT INSTRUCTIEBOEKJE

Wij willen u helpen om zoveel mogelijk rijplezier te hebben van uw auto. Dit instructieboekje biedt veel informatie. Wij raden u ten eerste aan het complete instructieboekje door te lezen. Om risico's op overlijden of lichamelijk letsel te minimaliseren, is het verplicht om de WAARSCHUWING en OPGELET in het instructieboekje te lezen.

De tekst in het instructieboekje is aangevuld met illustraties om zo duidelijk mogelijk te maken hoe u alles uit uw auto kunt halen. In het instructieboekje vindt u aanwijzingen voor handige functies, belangrijke veiligheidsinformatie en rijtips voor allerlei omstandigheden op de weg.

De algemene indeling van het instructieboekje vindt u in de inhoudsopgave. De index geeft een alfabetisch overzicht van alle informatie in uw instructieboekje. Gebruik deze wanneer u op zoek bent naar een specifiek onderwerp.

Hoofdstukken: Dit instructieboekje telt negen hoofdstukken en een index. Ieder hoofdstuk begint met een kort overzicht van de inhoud, zodat u in één oogopslag kunt zien of u hier de gewenste informatie vindt.

## VEILIGHEIDSMELDINGEN

Uw veiligheid, en die van anderen, is belangrijk. In dit instructieboekje voor de eigenaar vindt u veel voorzorgsmaatregelen en bedieningswijzen. Deze informatie wijst u op potentiële gevaren die een risico kunnen vormen voor u of anderen, of die de auto kunnen beschadigen.

Veiligheidsinstructies op labels in de auto en in dit instructieboekje laten zien wat deze gevaren zijn en wat u moet doen om risico's te vermijden of te beperken.

De waarschuwingen en aanwijzingen in dit instructieboekje zijn bedoeld voor uw veiligheid. Als u nalaat veiligheidsgerelateerde waarschuwingen en aanwijzingen in acht te nemen, kan dit leiden tot ernstig lichamelijk letsel of de dood.

In dit instructieboekje worden de koppen GEVAAR, WAARSCHUWING, OPGELET, OPMERKING en het VEILIGHEIDSWAARSCHUWINGSSYMBOL gebruikt.



Dit is het symbool voor veiligheidsaanwijzingen. Het wordt gebruikt om u te waarschuwen voor mogelijke risico's op lichamelijk letsel. Neem alle veiligheidsaanwijzingen waar dit symbool voor staat in acht om mogelijke risico's op ernstig of dodelijk lichamelijk letsel uit te sluiten. Het veiligheidswaarschuwingssymbool wordt afgedrukt voor de signaalwoorden GEVAAR, WAARSCHUWING en OPGELET.



### GEVAAR

**GEVAAR** geeft een gevaarlijke situatie aan die, indien niet vermeden, de dood of ernstig letsel tot gevolg zal hebben.



### OPGELET

**OPGELET** geeft een gevaarlijke situatie aan die, indien niet vermeden, licht tot middelzwaar letsel tot gevolg kan hebben.



### WAARSCHUWING

**WAARSCHUWING** geeft een gevaarlijke situatie aan die, indien niet vermeden, de dood of ernstig lichamelijk letsel tot gevolg kan hebben.

### OPMERKING

**OPMERKING** geeft een gevaarlijke situatie aan die, indien niet vermeden, kan leiden tot schade aan de auto.

## VEREISTE BRANDSTOF

### Benzinemotor

#### Loodvrije benzine

##### Voor Europa

Voor optimale prestaties raden we u aan loodvrije benzine te tanken met een octaangetal (RON, Research Octane Number) van ten minste 95 (Amerikaanse antiklopindex AKI 91). U kunt gebruikmaken van ongelode benzine met een octaangetal van 91-94 (AKI 87-90), maar hierdoor kunnen de prestaties van de auto iets minder worden. (Gebruik geen brandstoffen die methanol bevatten)

##### Buiten Europa

Uw nieuwe voertuig is ontwikkeld om optimaal te presteren met loodvrije benzine met een octaangetal van RON (Research Octane Number) 91 / AKI (Anti-Knock Index) 87 of hoger. (Gebruik geen brandstoffen die methanol bevatten)

Bij gebruik van LOODVRIJE BENZINE zijn de prestaties maximaal en de uitlaatgassen het schoonst en wordt vervuiling van de bougies tegengegaan.

#### **OPMERKING**

**GEBRUIK NOOIT LOODHOUDENDE BENZINE.** Loodhoudende benzine is schadelijk voor de katalysator en de lambdasensor van het motorregelsysteem en zal de emissieregeling nadelig beïnvloeden.

Ook kan er ernstige slijtage optreden van zuigerveren, kleppen enz. of kunnen hierin barsten ontstaan, en kan uw motor een kloppend geluid maken.

Voeg nooit reinigingsadditieven voor het brandstofsysteem toe aan het brandstofsysteem (Overleg eerst met een officiële HYUNDAI-dealer).



#### **WAARSCHUWING**

- Vul de tank niet verder nadat het vulpistool automatisch is afgeslagen bij het tanken.
- Controleer altijd of de tankdop goed is vastgedraaid, om morsen van brandstof in geval van een aanrijding te voorkomen.

### ***Benzine die alcohol en methanol bevat***

In sommige landen is naast benzine ook ethanolbrandstof verkrijgbaar. Dit is een mengsel van benzine en ethanol of methanol.

Gebruik geen ethanolbrandstof met meer dan 10 % ethanol en gebruik geen benzine of ethanolbrandstof die methanol bevat. Door het gebruik van deze brandstoffen kunnen rijproblemen en schade aan het brandstofsysteem, de motorregeling en het emissieregelsysteem ontstaan.

Gebruik ethanolbrandstof niet langer wanneer er rijproblemen optreden.

Schade aan de auto of rijproblemen worden mogelijk niet gedekt door de garantie als deze zijn veroorzaakt door:

1. Benzinemengsels met meer dan 10 % ethanol.
2. Benzine of ethanolbrandstof die methanol bevat.
3. Loodhoudende benzine of loodhoudende ethanolbrandstof.

### **OPMERKING**

**Gebruik in geen geval ethanolbrandstof die methanol bevat. Zie af van het gebruik van ethanolbrandstof die rijproblemen veroorzaakt.**

### ***Brandstofadditieven gebruiken***

Het gebruik van:

- Brandstofadditieven met siliconen
- MMT-additieven (met mangaan, Mn)
- Brandstofadditieven met ijzerdeeltjes (ferroceen)
- Andere metaalhoudende brandstofadditieven

Kan een onregelmatige ontsteking, slechte acceleratie, afslaan van de motor, verstopping van de motor, sterke klopgeluiden, schade aan de katalysator en abnormale corrosie tot gevolg hebben, schade aan de motor veroorzaken en de algehele levensduur van de aandrijflijn verkorten. Het controlelampje motormanagement (MIL) kan gaan branden.

### **OPMERKING**

**Schade aan het brandstofsysteem of problemen met betrekking tot de prestaties van de auto veroorzaakt door het gebruik van deze brandstoffen worden niet door de garantie gedekt.**

### ***Gebruik van MTBE***

HYUNDAI raadt u aan het gebruik van brandstoffen met een MTBE-gehalte (Methyl-tert-butylether) van hoger dan 15,0 volumeprocent (Zuurstofgehalte 2,7 massaprocent) in uw auto te vermijden.

Brandstoffen met een MTBE-gehalte van hoger dan 15,0 volumeprocent (Zuurstofgehalte 2,7 massaprocent) kunnen de prestaties van de auto nadelig beïnvloeden en dampvorming of moeilijk starten tot gevolg hebben.

### **OPMERKING**

**De garantie op uw nieuwe auto dekt mogelijk geen schade aan het brandstofsysteem en prestatieproblemen door het gebruik van brandstoffen die methanol of meer dan 15,0 volumeprocent MTBE (Methyl-tert-butylether) (Zuurstofgehalte 2,7 massaprocent) bevatten.**

### ***Gebruik geen methanol***

Gebruik geen brandstoffen die methanol (houtalcohol) bevatten in uw auto. Dit soort brandstoffen kunnen de prestaties van uw auto nadelig beïnvloeden en schade veroorzaken aan delen van het brandstofsysteem, de motorregeling en het emissieregelsysteem.

### ***Brandstofadditieven***

HYUNDAI raadt aan loodvrije benzine te tanken met een octaangetal van RON (Research Octane Number) 95/AKI (Antiklopindex) van 91 of hoger (Europa) of een octaangetal van RON (Research Octane Number) 91/AKI (Antiklopindex) van 87 of hoger (buiten Europa).

Klanten die geen benzine van hoge kwaliteit gebruiken en die motorstartproblemen of een onregelmatig lopende motor hebben, wordt aangeraden één fles additief toe te voegen in de brandstoftank zoals beschreven in het onderhoudsschema (**zie hoofdstuk 9, 'Normaal onderhoudsschema'**).

Additieven zijn verkrijgbaar bij uw officiële HYUNDAI-dealer, die u ook kan informeren over het gebruik ervan. Niet vermengen met andere additieven.

### ***Rijden in het buitenland***

Als u in een ander land gaat rijden met uw auto:

- Zorg ervoor dat uw auto voldoet aan de in dat land geldende wettelijke voorschriften met betrekking tot registratie en verzekering.
- Informeer of de juiste brandstof verkrijgbaar is.

## Dieselmotor

### **Dieselbrandstof**

Gebruik voor de dieselmotor alleen commercieel verkrijgbare dieselbrandstof die voldoet aan de EN 590-norm of gelijkwaardig. (EN betekent: Europese Norm.) Gebruik geen scheepsdiesel, lichte stookoliën of niet-goedgekeurde brandstofadditieven, aangezien deze kunnen leiden tot overmatige slijtage en schade kunnen veroorzaken aan de motor en het brandstofsysteem.

Het gebruik van niet-goedgekeurde brandstoffen en/of brandstofadditieven zal een beperking van uw recht op garantie tot gevolg hebben.

Het cetaangetal van de dieselbrandstof voor uw auto moet hoger zijn dan 51. Als er twee soorten diesel leverbaar zijn, moet afhankelijk van de temperatuur worden gekozen voor zomer- of winterdiesel.

- Boven -5°C ... Zomerdiesel.
- Beneden -5°C ... Winterdiesel.

Houd het brandstofpeil zorgvuldig in de gaten: Als de motor afslaat bij gebrek aan brandstof, moet het complete brandstofsysteem worden ontlucht alvorens de motor opnieuw gestart kan worden.

### **OPMERKING**

**Zorg ervoor dat er geen benzine of water in de brandstoftank terecht komt. Als dat wel het geval is moet de brandstoftank worden afgetapt en moet het brandstofsysteem worden ontlucht om schade aan de brandstofpomp en de motor te voorkomen.**

### **OPMERKING**

**Dieselbrandstof (indien uitgerust met een roetfilter)**

**Het is raadzaam om alleen dieselbrandstof te gebruiken die geschikt is voor voertuigen met het roetfiltersysteem. Als u dieselbrandstof gebruikt met een hoog zwavelgehalte (meer dan 50 ppm) en niet gespecificeerde additieven, kan het roetfiltersysteem beschadigen en witte rook worden waargenomen.**



### **Biodiesel**

Commercieel geleverde dieselmengsels met niet meer dan 7% biodiesel, bekend onder de naam "B7 Diesel", kunnen in uw auto worden gebruikt als de biodiesel voldoet aan de norm EN 14214 of gelijkwaardig. (EN betekent: Europese Norm.) Het gebruik van biobrandstoffen met meer dan 7% raapzaadmethylester (RME), vetzuurmethylester (FAME), methylester uit plantaardige olie (VME) enz. of een mengsel van diesel met meer dan 7% biodiesel zal leiden tot overmatige slijtage of beschadiging van de motor en het brandstofsysteem. Het herstellen of vervangen van versleten of beschadigde onderdelen wegens het gebruik van ongeschikte brandstoffen wordt niet gedekt uit hoofde van de fabrieksgarantie.

### **OPMERKING**

- **Gebruik nooit brandstoffen die niet aan de meest recente specificaties van de petrochemische industrie voldoen.**
- **Gebruik nooit brandstofadditieven of producten die niet door de fabrikant van de auto zijn aanbevolen of goedgekeurd.**

## **AANPASSINGEN AAN DE AUTO**

- Er mogen geen aanpassingen aan deze auto worden gedaan. Door aanpassingen kunnen de prestaties, de veiligheid en de levensduur van uw auto worden beïnvloed. Aanpassingen kunnen ook in strijd zijn met overheidsbepalingen en milieuvoorschriften.  
Daarnaast kunnen schade of problemen met de prestaties als gevolg van aanpassingen mogelijk niet onder de garantie vallen.
- Als u niet-toegestane elektronische apparaten gebruikt, kan de auto zich abnormaal gedragen, kan schade aan de bedrading ontstaan, raakt de accu mogelijk ontladen of is er kans op brand. Gebruik voor uw eigen veiligheid geen niet-toegestane elektronische apparaten.

### **OPMERKING**

**Sommige alarmsignalen (inclusief het welkom/dag geluid, een virtueel motorgeluid, Road Active Noise Control enz.) worden door buitenversterkers gegenereerd. Indien nodig raden we u aan om HYUNDAI-onderdelen te kopen om een externe versterker te vervangen. Niet toegelaten producten kunnen een storing veroorzaken in de externe versterkers.**

## DE AUTO JUIST GEBRUIKEN

Net als bij andere auto's van dit type, kunt u, als u de auto onjuist gebruikt, de macht over het stuur verliezen, kan een ongeluk gebeuren of kan de auto over de kop slaan.

Door het specifieke ontwerp (grotere bodemvrijheid, spoorbreedte enz.) ligt het zwaartepunt hoger dan bij gewone personenauto's. Met andere woorden: de auto is niet ontworpen om met dezelfde snelheid als conventionele auto's met tweewielaandrijving bochten te nemen. Neem geen scherpe bochten en voer geen abrupte stuurbewegingen uit. Nogmaals: als u de auto onjuist gebruikt, kunt u de macht over het stuur verliezen, kan een ongeluk gebeuren of kan de auto over de kop slaan. Lees vooral de richtlijnen voor veilig rijden "Voorkomen dat de auto over de kop slaat", in hoofdstuk 5 van dit instructieboekje.

## INRIJPROCEDURE

U kunt echter door het opvolgen van een paar eenvoudige aanwijzingen gedurende de eerste 1.000 km de prestaties, het brandstofverbruik en de levensduur van uw auto verbeteren.

- Voer het toerental van de motor niet te hoog op.
- Vermijd plotse versnellingen tijdens het rijden.
- Rijd niet gedurende lange tijd op één snelheid, of deze nu langzaam of snel is. Om de motor goed in te rijden, is het nodig om deze op verschillende snelheden te laten lopen.
- Vermijd plotseling afremmen, behalve in noodgevallen, om de onderdelen van het remsysteem de gelegenheid te geven op elkaar in te lopen.
- Het brandstofverbruik en de motorprestaties kunnen variëren afhankelijk van de inrijprocedure van het voertuig en kunnen stabiliseren na ongeveer 6.000 km. Tijdens de inrijprocedure van het voertuig kan een nieuwe motor meer olie verbruiken.
- Trek de eerste 2.000 km geen aanhangwagen met uw auto.

## RETOURNEREN VAN GEBRUIKTE AUTO'S (EUROPA)

HYUNDAI stimuleert een milieuvriendelijke afvoer van auto's aan het einde van hun levensduur en biedt aan uw auto in te nemen in overeenstemming met de richtlijnen van de Europese Unie (EU) voor voertuigen aan het einde van hun levensduur.

Gedetailleerde informatie vindt u op de homepage van de Nederlandse HYUNDAI-importeur.



## 2. Voertuiginformatie

Overzicht exterieur (I).....	2-2
Overzicht exterieur (II).....	2-4
Overzicht interieur .....	2-6
Overzicht dashboard (I).....	2-8
Overzicht dashboard (II).....	2-11
Motorruimte .....	2-12
Afmetingen.....	2-14
Motor .....	2-14
Wattage lamp.....	2-15
Banden en wielen .....	2-16
Belastingsindex en snelheidsindex banden (voor Europa) .....	2-17
Airconditioningsysteem.....	2-17
Maximaal toelaatbaar voertuiggewicht .....	2-18
Inhoud bagageruimte.....	2-19
Aanbevolen smeermiddelen en hoeveelheden .....	2-20
Aanbevolen SAE-viscositeitsindex.....	2-23
Voertuig-identificatienummer (VIN) .....	2-25
Voertuigcertificatielabel.....	2-25
Bandenspanningslabel .....	2-25
Motornummer .....	2-26
Label aircocompressor .....	2-26
Koudemiddellabel.....	2-26
Conformiteitsverklaring .....	2-27
Brandstoflabel .....	2-27
Benzinemotor .....	2-27
Dieselmotor .....	2-27

## OVERZICHT EXTERIEUR (I)

■ Vooraanzicht



De werkelijke vorm wijkt mogelijk af van de afbeelding.

ONX4E011007L

- |                          |      |                               |      |
|--------------------------|------|-------------------------------|------|
| 1. Motorkap.....         | 5-42 | 5. Panoramadak.....           | 5-37 |
| 2. Koplamp.....          | 9-58 | 6. Voorruitwischerbladen..... | 9-25 |
| 3. Banden en wielen..... | 9-33 | 7. Ruiten.....                | 5-33 |
| 4. Buitenspiegels.....   | 5-30 | 8. Radar voorzijde.....       | 7-17 |

- Vooraanzicht
- N Line



**De werkelijke vorm wijkt mogelijk af van de afbeelding.**

ONX4EN011003L

- |                          |      |                              |      |
|--------------------------|------|------------------------------|------|
| 1. Motorkap.....         | 5-42 | 5. Panoramadak.....          | 5-37 |
| 2. Koplamp.....          | 9-58 | 6. Voorruitwisserbladen..... | 9-25 |
| 3. Banden en wielen..... | 9-33 | 7. Ruiten.....               | 5-33 |
| 4. Buitenspiegels.....   | 5-30 | 8. Radar voorzijde.....      | 7-17 |

## OVERZICHT EXTERIEUR (II)

■ Achteraanzicht



ONX4E010002

- |                         |      |                                       |       |
|-------------------------|------|---------------------------------------|-------|
| 1. Deur.....            | 5-15 | 5. Derde remlicht.....                | 9-67  |
| 2. Tankdopklep.....     | 5-53 | 6. Achterruitenwischerbladen.....     | 9-25  |
| 3. Achterlichtunit..... | 9-63 | 7. Antenne.....                       | 5-120 |
| 4. Achterklep.....      | 5-43 | 8. Breedbeeld-achteruitrijcamera..... | 7-132 |

■ Achteraanzicht

- N Line



**De werkelijke vorm wijkt mogelijk af van de afbeelding.**

ONX4EN011002L

- |                         |      |                                       |       |
|-------------------------|------|---------------------------------------|-------|
| 1. Deur.....            | 5-15 | 5. Derde remlicht.....                | 9-67  |
| 2. Tankdopklep.....     | 5-53 | 6. Achterruitwischerbladen.....       | 9-25  |
| 3. Achterlichtunit..... | 9-63 | 7. Antenne.....                       | 5-120 |
| 4. Achterklep.....      | 5-43 | 8. Breedbeeld-achteruitrijcamera..... | 7-132 |



## OVERZICHT INTERIEUR

■ Type A

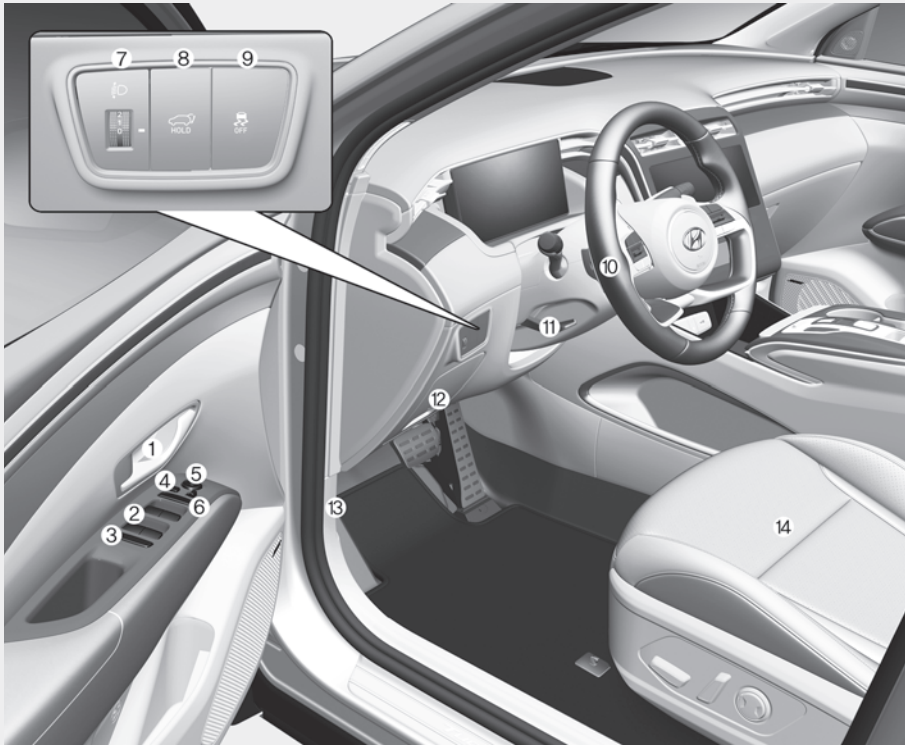

De werkelijke vorm wijkt mogelijk af van de afbeelding.

ONX4E010003

- |  |      |   |      |
|--|------|---|------|
| 1. Portiergreep binnen .....                               | 5-17 | 8. Knop elektronische achterklep.....                       | 5-47 |
| 2. Schakelaars ruitbediening .....                         | 5-33 | 9. Toets ESC OFF.....                                       | 6-59 |
| 3. Blokkeertoets ruitbediening .....                       | 5-35 | 10. Stuurwiel .....   | 5-26 |
| 4. Schakelaar inklapbare<br>buitenspiegel .....            | 5-32 | 11. Hendel stuurverstelling/verstelbare<br>stuurkolom ..... | 5-27 |
| 5. Achteruitkijkspiegel buiten<br>controleschakelaar ..... | 5-31 | 12. Zekeringkast.....                                       | 9-45 |
| 6. Schakelaar centrale vergrendeling .....                 | 5-17 | 13. Hendel motorkapontgrendeling.....                       | 5-42 |
| 7. Koplampen verstellen .....                              | 5-60 | 14. Stoel .....   | 3-4  |

## ■ Type B

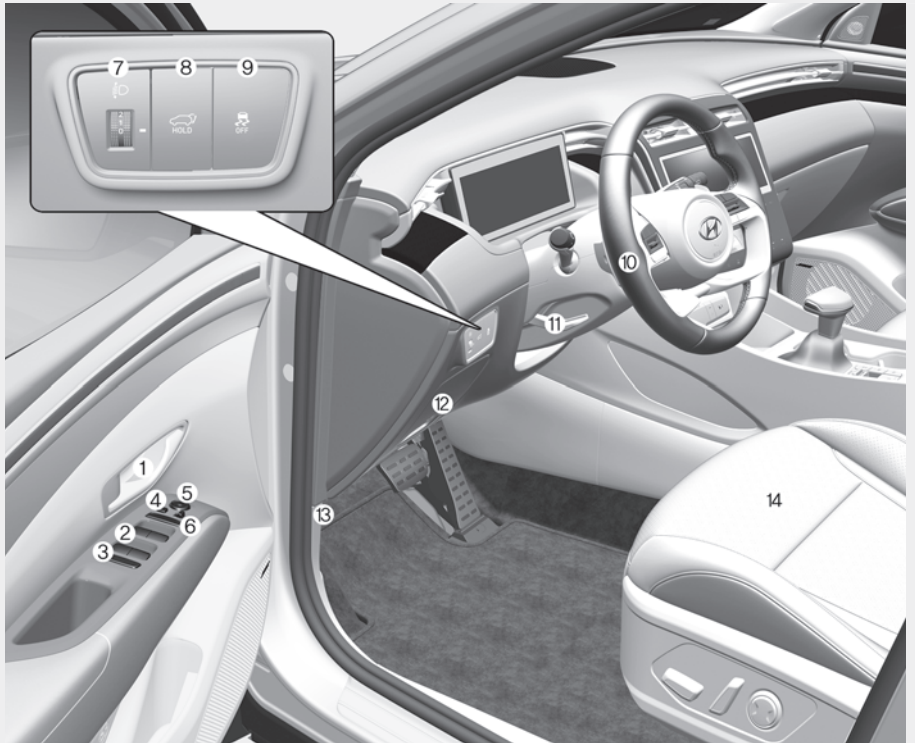

De werkelijke vorm wijkt mogelijk af van de afbeelding.

ONX4E010023

- |  |      |  |      |
|--|------|--|------|
| 1. Portiergreep binnen .....                               | 5-17 | 8. Knop elektronische achterklep.....                      | 5-47 |
| 2. Schakelaars ruitbediening .....                         | 5-33 | 9. Toets ESC OFF.....                                      | 6-59 |
| 3. Blokkeertoets ruitbediening .....                       | 5-35 | 10. Stuurwiel .....  | 5-26 |
| 4. Schakelaar inklapbare<br>buitenspiegel .....            | 5-32 | 11. Hendel stuurverstelling/verstelbare<br>stuurkolom..... | 5-27 |
| 5. Achteruitkijkspiegel buiten<br>controleschakelaar ..... | 5-31 | 12. Zekeringkast.....                                      | 9-45 |
| 6. Schakelaar centrale vergrendeling .....                 | 5-17 | 13. Hendel motorkapontgrendeling.....                      | 5-42 |
| 7. Koplampen verstellen .....                              | 5-60 | 14. Stoel .....  | 3-4  |

## OVERZICHT DASHBOARD (I)

■ Type A

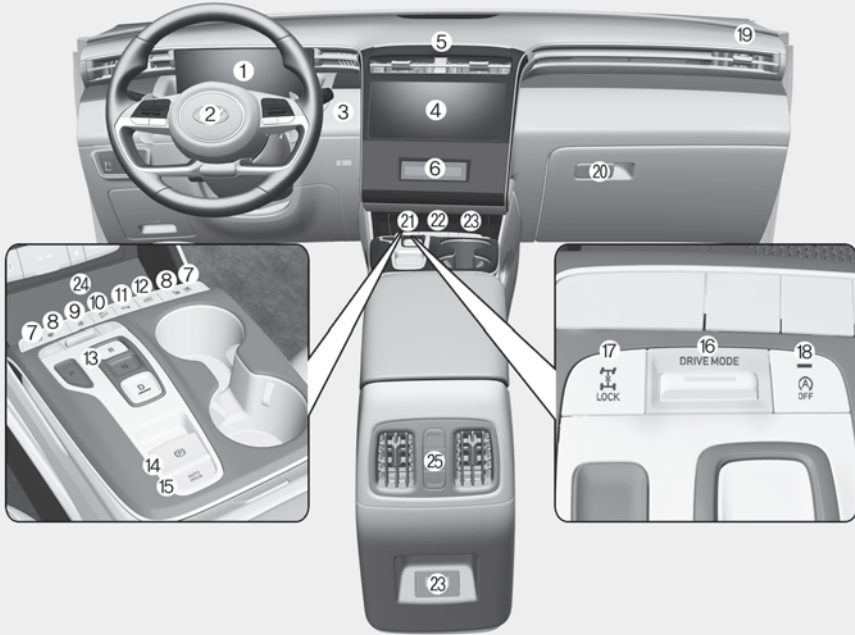

**De werkelijke vorm wijkt mogelijk af van de afbeelding.**

ONX4E010004

1. Instrumentenpaneel.....	4-4	10. DBC toets .....	6-65
2. Bestuurdersairbag .....	3-50	11. Toets parkeerveiligheid .....	7-172
3. Toets Engine Start/Stop .....	6-10	12. Toets Parking/View (Parkeren/Zicht).....	7-133, 7-139
4. Infotainmentsysteem .....	5-122	13. Schakelknop transmissie .....	6-24, 6-35
5. Schakelaar alarmknipperlichten.....	8-3	14. EPB (Electronic Parking Brake - Elektronische parkeerrem) schakelaar .....	6-49
6. Verwarmings- en ventilatiesysteem.....	5-74	15. Auto Hold-schakelaar.....	6-53
7. Geventileerde stoel .....	3-23	16. Toets rijmodus .....	6-89
8. Stoelverwarming .....	3-21	17. Toets 4WD LOCK.....	6-69
9. Stuurwielverwarming .....	5-27		



De werkelijke vorm wijkt mogelijk af van de afbeelding.

ONX4E010004

- |  |       |   |       |
|--|-------|---|-------|
| 18. Toets ISG<br>(Intelligent Stop & Go-systeem) ..... | 5-80  | 22.12 V-aansluiting.....                              | 5-111 |
| 19. Voorpassagiersairbag .....                         | 3-50  | 23. USB-lader.....                                    | 5-112 |
| 20. Dashboardkastje.....                               | 5-107 | 24. Draadloos oplaadsysteem .....                     | 5-112 |
| 21. USB-aansluiting.....                               | 5-120 | 25. Verwarmings- en<br>ventilatiesysteem 2e rij ..... | 5-86  |

■ Type B

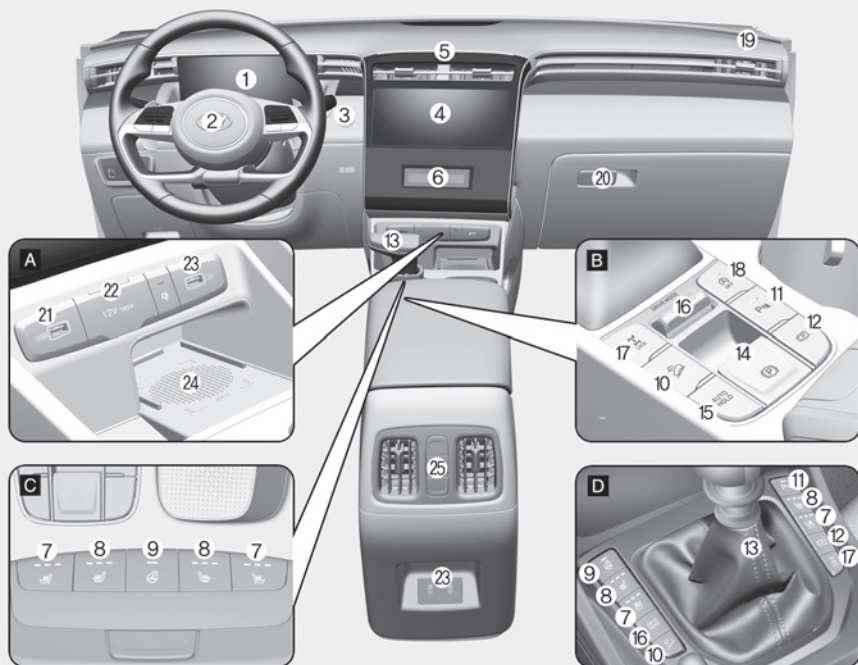

**De werkelijke vorm wijkt mogelijk af van de afbeelding.**

ONX4E011006L

- |   |                  |  |       |
|---|------------------|--|-------|
| 1. Instrumentenpaneel.....                | 4-4              | 14. EPB (Electronic Parking Brake -    |       |
| 2. Bestuurdersairbag.....                 | 3-50             | Elektronische parkeerrem) schakelaar.. | 6-49  |
| 3. Toets Engine Start/Stop .....          | 6-10             | 15. Auto Hold-schakelaar .....         | 6-53  |
| 4. Infotainmentsysteem .....              | 5-122            | 16. Toets rijmodus .....               | 6-89  |
| 5. Schakelaar alarmknipperlichten.....    | 8-3              | 17. Toets 4WD LOCK .....               | 6-69  |
| 6. Verwarmings- en ventilatiesysteem..... | 5-74             | 18. Toets ISG                          |       |
| 7. Geventileerde stoel .....              | 3-23             | (Intelligent Stop & Go-systeem) .....  | 6-80  |
| 8. Stoelverwarming .....                  | 3-21             | 19. Voorpassagiersairbag .....         | 3-50  |
| 9. Stuurwielverwarming.....               | 5-27             | 20. Dashboardkastje.....               | 5-107 |
| 10. DBC toets.....                        | 6-65             | 21. USB-aansluiting.....               | 5-120 |
| 11. Toets parkeerveiligheid.....          | 7-172            | 22. 12 V-aansluiting.....              | 5-111 |
| 12. Toets Parking/View                    |                  | 23. USB-lader.....                     | 5-112 |
| (Parkeren/Zicht).....                     | 7-133, 7-139     | 24. Draadloos oplaadsysteem .....      | 5-112 |
| 13. Schakelknop transmissie .....         | 6-18, 6-21, 6-24 | 25. Verwarmings- en                    |       |
|   |                  | ventilatiesysteem 2e rij .....         | 5-86  |

## OVERZICHT DASHBOARD (II)

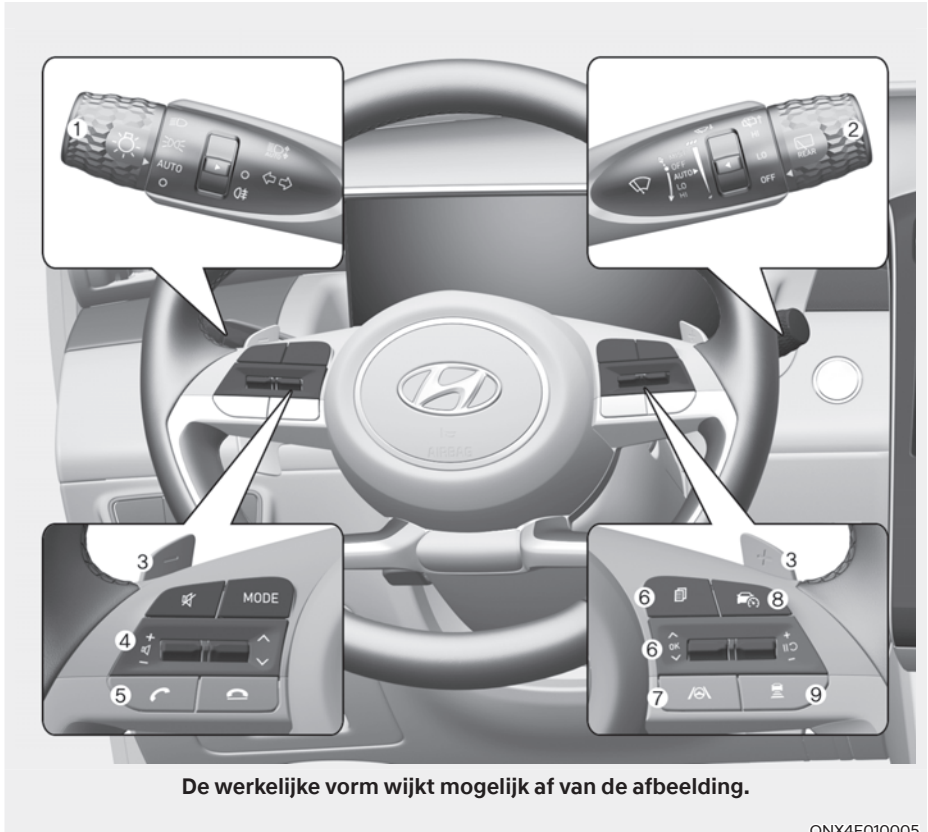

De werkelijke vorm wijkt mogelijk af van de afbeelding.

ONX4E010005

- |  |   |
|--|---|
| 1. Bediening verlichting ..... 5-56                          | 6. Bediening instrumentendisplay ..... 4-33   |
| 2. Bedieningshendel ruitenwissers en<br>-sproeier ..... 5-69 | 7. Toets Lane Driving Assist (Hulp<br>met rijden op de rijstrook) ..... 7-35, 7-119 |
| 3. Schakelpaddel ..... 6-32                                  | 8. Toets rijhulpsysteem ..... 7-92, 7-95  |
| 4. Audiobediening op het stuurwiel ..... 5-121               | 9. Toets voertuigafstand ..... 7-97   |
| 5. Bluetooth® handenvrije<br>telefoontoets ..... 5-122       |   |

## MOTORRUIMTE

### ■ Smartstream G1.6 T-GDi / Smartstream G1.6 T-GDi (48V) MHEV

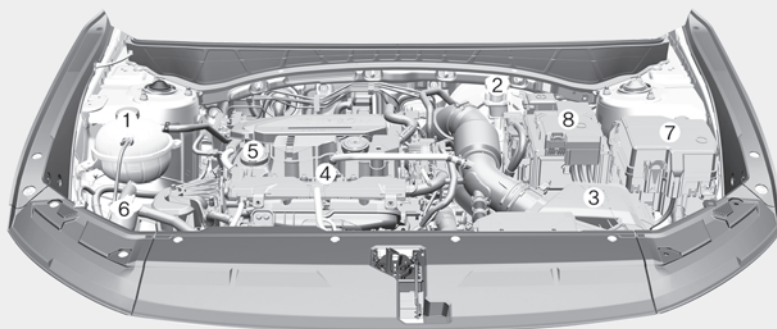

### ■ Smartstream G2.0

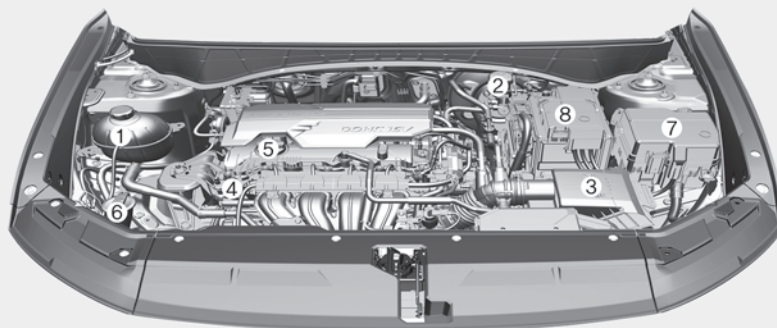

**De werkelijke motorruimte in de auto kan afwijken van de afbeelding.**

ONX4090001/ONX4E090003

- |  |      |   |      |
|--|------|---|------|
| 1. Expansievat motorkoelvloeistof.....                       | 9-17 | 6. Ruitenwisservloeistofreservoir ..... | 9-22 |
| 2. Remvloeistofreservoir/<br>Koppelvloeistofreservoir* ..... | 9-20 | 7. Zekeringkast.....                    | 9-50 |
| 3. Luchtfiler.....   | 9-23 | 8. Accu.....                            | 9-29 |
| 4. Peilstok motorolie.....                                   | 9-13 |   |      |
| 5. Vuldop motorolie.....                                     | 9-13 |   |      |

\*: Indien van toepassing



■ Smartstream G2.5 GDI

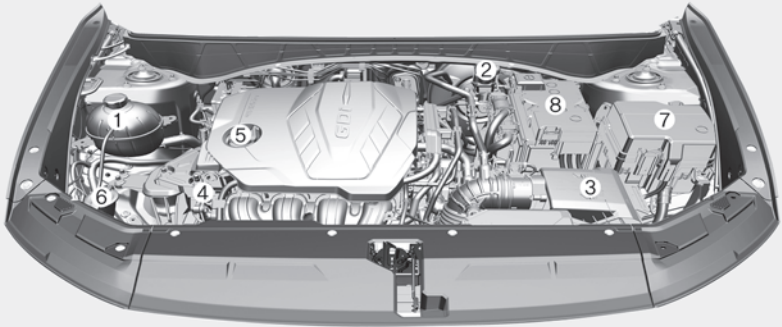

■ Smartstream D1.6 / Smartstream D1.6 (48V) MHEV

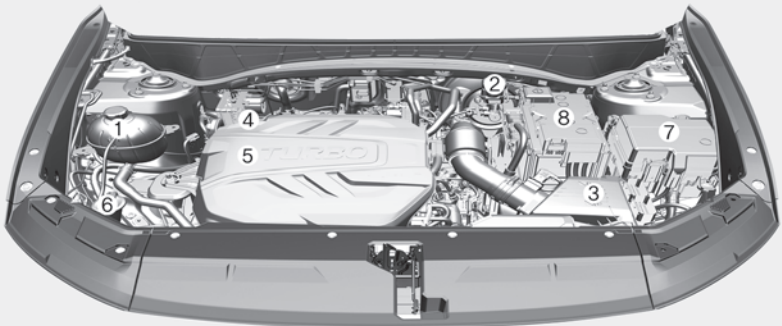

**De werkelijke motorruimte in de auto kan afwijken van de afbeelding.**

ONX4E090004/ONX4E091002L

- |  |            |   |      |
|--|------------|---|------|
| 1. Expansievat motorkoelvloeistof .....                      | 9-17       | 6. Ruitenwisservloeistofreservoir ..... | 9-22 |
| 2. Remvloeistofreservoir/<br>Koppelvloeistofreservoir* ..... | 9-20       | 7. Zekeringkast.....                    | 9-50 |
| 3. Luchtfilter.....  | 9-23       | 8. Accu.....                            | 9-29 |
| 4. Peilstok motorolie.....                                   | 9-13, 9-14 |   |      |
| 5. Vuldop motorolie.....                                     | 9-14, 9-15 |   |      |

\*: Indien van toepassing



## AFMETINGEN

Onderwerpen	mm	
Totale lengte	4.500	
Totale lengte (Voor N Line)	4.510	
Totale breedte	1.865	
Totale hoogte	1.650	
Spoorbreedte	Voor	Achter
	17" : 1.630	17" : 1.637
	18" : 1.615	18" : 1.622
Spoorbreedte (Voor N Line)	19" : 1.615	19" : 1.622
	Voor	Achter
	19" : 1.615	19" : 1.622
Wielbasis	2.680	

## MOTOR

Motor	Cilinderin- houd cc	Boring x slag mm	Ontstekings- volgorde	Aantal cilinders
Smartstream G1.6 T-GDi / Smartstream G1.6 T-GDi (48V) MHEV	1.598	75,6 X 89	1-3-4-2	4. In lijn
Smartstream G2.0	1.999	81 X 97	1-3-4-2	4. In lijn
Smartstream G2.5 GDi	2.497	88,5 x 101,5	1-3-4-2	4. In lijn
Smartstream D1.6 / Smartstream D1.6 (48V) MHEV	1.598	77 X 85,8	1-3-4-2	4. In lijn

## WATTAGE LAMP

		Gloeilamp		Gloeilamp	Wattage
Voor	Type A	Koplamp	Hoog	HB3	60
			Laag	HB3	60
		Lamp dagrijverlichting (DRL) / stadslicht		LED	LED
		Richtingaanwijzer		PY21W	21
	Type B/C	Koplamp	Hoog	LED	LED
			Laag	LED	LED
			SBL *1	LED	LED
		Lamp dagrijverlichting (DRL) / stadslicht		LED	LED
		Richtingaanwijzer		LED	LED
	Richtingaanwijzer (buitenspiegel)		LED	LED	
Achter	Type A	Achterlicht		P21/5W	5/21
		Achterlicht/remlicht		P21/5W	5/21
	Type B/C	Achterlicht		LED	LED
		Achterlicht/remlicht		LED	LED
	Richtingaanwijzer		PY21W	21	
			LED	LED	
	Mistachterlicht		PR21W	21	
	Achteruitrijlicht		P21W	21	
			LED	LED	
	Kentekenplaatverlichting		W5W	5	
		LED	LED		
Derde remlicht		LED	LED		
Interieur	Leeslampje	Type A	W10W	10	
		Type B	LED	LED	
	Interieurverlichting		REEKS LICHTEN	10	
	Privélampje		LED	LED	
	Lampje dashboardkastje		W5W	5	
	Verlichting zonneklep		REEKS LICHTEN	5	
Bagageruimteverlichting		REEKS LICHTEN	10		

\*1: Statische bochtverlichting

## BANDEN EN WIELEN

Onderwerpen	Bandenmaat	Velgmaat	Bandenspanning kPa (psi)				Aanhaal- moment wielbout kgf·m (N·m)
			Normale belasting		Maximumbe- lasting		
			Voor	Achter	Voor	Achter	
Standaard- band	215/65 R17	7,0J X 17	240 (35)		240 (35)	275 (40)	11~13 (107~127)
	235/55 R18	7,5J X 18					
	235/50 R19	7,5J X 19					
Standaard- band (Voor N line)	235/50 R19	7,5J X 19					
Compact reservewiel *1	T135/90 D17	4,0T X 17	420 (60)				

\*1: Als uw auto niet is uitgerust met een compact reservewiel, is uw auto uitgerust met een bandenreparatieset.

### OPMERKING

- Het is toegestaan de standaard bandenspanning met 0,2 bar te verhogen wanneer binnenkort lagere temperaturen worden verwacht. Banden verliezen gemiddeld 0,07 bar voor iedere 7 °C temperatuurdaling. Controleer de bandenspanning opnieuw wanneer extremere temperatuurverschillen worden verwacht, zodat de banden op de correcte spanning blijven.
- Over het algemeen daalt de bandenspanning wanneer naar een hoger niveau boven de zeespiegel wordt gereden. Controleer dus vooraf de bandenspanning wanneer naar een hoger gelegen gebied wordt gereden. Verhoog zo nodig de bandenspanning naar het correcte niveau (Toename bandenspanning bij hoogteverschil: + 0,1 bar/1 km).
- De maximale bandenspanning aangegeven op de zijwang van de band niet overschrijden.



### OPGELET

Vervang de banden ALTIJD door banden waarvan maat, type, merk, constructie en loopvlakprofiel hetzelfde zijn als van de oorspronkelijk op de auto gemonteerde banden. Het monteren van andere banden kan beschadiging van bijbehorende onderdelen of problemen met de juiste werking daarvan veroorzaken.

## BELASTINGSINDEX EN SNELHEIDSINDEX BANDEN (VOOR EUROPA)

Onderwerpen	Bandenmaat	Velgmaat	Laadvermogen		Snelheidsindex	
			LI *1	kg	SS *2	km/h
Standaard-band	215/65 R17	7,0J X 17	103	875	V	240
	235/55 R18	7,5J X 18	104	900	V	240
	235/50 R19	7,5J X 19	103	875	V	240
Standaard-band (Voor N line)	235/50 R19	7,5J X 19	103	875	V	240
Compact reservewiel	T135/90 D17	4,0T X 17	104	900	M	130

\*1 LI: BELASTINGSINDEX

\*2 SS: SNELHEIDSINDEX

## AIRCONDITIONINGSYSTEEM

Onderwerpen	Gewicht van volume			Classificatie
Koudemiddel g	R1234yf	Voor	550 ± 25	R-1234yf (voor Europa)
	R134a	Voor	600 ± 25	R-134a (uitgezonderd Europa)
Compressorolie g	Voor		100 ± 10	PAG

Voor meer informatie adviseren we u contact op te nemen met een officiële HYUNDAI-dealer.

## MAXIMAAL TOELAATBAAR VOERTUIGGEWICHT

- Algemeen

Onderwerpen			Maximaal toelaatbaar voertuiggewicht [kg]
Smartstream D1.6	2WD	MT	2.065
		DCT	2.090
	4WD	MT	2.120
		DCT	2.150
Smartstream G2.0	2WD	MT	2.000
		AT	2.030
	4WD	AT	2.085
Smartstream G1.6 T-GDi	2WD	DCT	2.055
	4WD	DCT	2.125
Smartstream G2.5 GDi	2WD	AT	2.065
	4WD	AT	2.125

- Voor het Midden-Oosten

Onderwerpen			Maximaal toelaatbaar voertuiggewicht [kg]
Smartstream G2.0	2WD	AT	2.000
	4WD	AT	2.055
Smartstream G1.6 T-GDi	2WD	DCT	2.030
	4WD	DCT	2.100
Smartstream G2.5 GDi	2WD	AT	2.035
	4WD	AT	2.095

- Voor Europa

Onderwerpen			Maximaal toelaatbaar voertuiggewicht [kg]	
Smartstream D1.6	2WD	MT	2.105	
		DCT	EURO 6D	2.135
			EURO 5	2.115
	4WD	DCT	EURO 6D	2.195
		DCT	EURO 5	2.175
Smartstream D1.6 (48V) MHEV	2WD	DCT	2.140	
	4WD	DCT	2.200	
Smartstream G1.6 T-GDi	2WD	MT	2.050	
	4WD	MT	2.130	
	2WD	DCT	2.100	
	4WD	DCT	2.170	
Smartstream G1.6 T-GDi (48V) MHEV	2WD	MT	2.065	
	2WD	DCT	2.100	
	4WD	DCT	2.170	
Smartstream G2.0	2WD	MT	2.030	
	4WD	MT	2.085	
	2WD	AT	2.060	
	4WD	AT	2.115	
Smartstream G2.5 GDi	2WD	AT	2.095	
	4WD	AT	2.155	

## INHOUD BAGAGERUIMTE

Onderwerpen		Voor Europa				Buiten Europa		Standaardband
		Benzine-motor	Diesel-motor	Benzine-motor 48V MHEV	Diesel-motor 48V MHEV	Compact reservewiel		
						Behalve Euro 6D	Voor Euro 6D	
VDA	MIN.	620	598	577	546	540	515	503
[L]	MAX.	1.799	1.777	1.756	1.725	1.719	1.694	1.682

MIN. : met de tweede stoelenrij rechtop

MAX. : met de tweede stoelenrij ingeklapt

## AANBEVOLEN SMEERMIDDELEN EN HOEVEELHEDEN

Gebruik voor een optimale werking en een lange levensduur van motor en aandrijflijn uitsluitend smeermiddelen van de juiste kwaliteit. Het gebruik van de juiste smeermiddelen helpt ook het motorrendement te verhogen, wat een gunstiger brandstofverbruik oplevert.

Deze smeermiddelen en vloeistoffen worden aanbevolen voor gebruik in uw auto.

Smeermiddel		Hoeveelheid	Classificatie	
	Motorolie <sup>*1*2</sup> (verversen)	Smartstream G2.5 GD <i>i</i> (Voor Midden- Oosten <sup>*3</sup> )	5,8 ℓ	SAE 5W-30, ACEA A5/ B5
		Smartstream G2.5 GD <i>i</i> (Uitgezonderd Midden-Oosten <sup>*3</sup> )		SAE 0W-20, API SN PLUS/SP of ILSAC GF-6
	Benzine- motor	Smartstream G2.0 (Voor Midden- Oosten <sup>*3</sup> )	4,3 ℓ	Volledig synthetisch SAE 5W-30, ACEA A5/B5
		Smartstream G2.0 (Uitgezonderd Midden-Oosten <sup>*3</sup> )		Volledig synthetisch SAE 0W-20, API SN PLUS/SP of ILSAC GF-6
		Smartstream G1.6 T-GD <i>i</i> (Voor Midden- Oosten <sup>*3</sup> )	4,8 ℓ	SAE 5W-30, ACEA A5/ B5
		Smartstream G1.6 T-GD <i>i</i> / Smartstream G1.6 T-GD <i>i</i> (48V) MHEV (Uitgezonderd Midden-Oosten <sup>*3</sup> )	4,8 ℓ	SAE 0W-20, API SN PLUS/SP of ILSAC GF-6
	Diesel- motor	Smartstream D1.6 / Smartstream D1.6 (48V) MHEV met DPF <sup>*4</sup>	4,4 ℓ	ACEA C5 0W-20 of C2 0W-30 of C3 0/5W-30

\*1: Zie de aanbevolen SAE-viscositeitsindex

\*2: Vereist <API SN PLUS (of hoger) Volledig synthetische> motorolie. Als motorolie van een lage graad wordt gebruikt (minerale olie, incl. half-synthetische) dan moeten de motorolie en het oliefilter vervangen worden volgens de eisen van zwaar onderhoud.

\*3: Midden-Oosten omvat Iran, Libië, Algerije, Soedan, Marokko, Tunesië en Egypte.

\*4: Roetfilter

Smeermiddel			Hoeveelheid	Classificatie
Automatische-transmissievloeistof	Benzinemotor	Smartstream G2.0	6,7 ℓ	SK ATF SP4M-1, MICHANG ATF SP4M-1, S-OIL ATF SP4M-1, Hyundai originele ATF SP4M-1
		Smartstream G2.5 GDi	6,5 ℓ	
Versnellingsbakolie	Smartstream G2.0	2WD	1,5 ~ 1,6 ℓ	API GL-4, SAE 70W - SK : HK SYN MTF 70W - H.K.SHELL : SPIRAX S6 GHME 70W MTF - GS CALTEX : GS MTF HD 70W
		4WD	1,4 ~ 1,5 ℓ	
	Smartstream D1.6	2WD	1,5 ~ 1,6 ℓ	
	Smartstream G1.6 T-GDi	2WD	1,5 ~ 1,6 ℓ	
		4WD	1,4 ~ 1,5 ℓ	
Vloeistof voor actuator intelligente handgeschakelde transmissie	Smartstream G1.6 T-GDi (48V) MHEV / Smartstream D1.6 (48V) MHEV		0,082 ℓ	SAE J1704 DOT-4 LV, ISO4925 CLASS-6, FMVSS116 DOT-4, FMVSS116 DOT-3
Vloeistof voor transmissie met dubbele koppeling	Smartstream G1.6 T-GDi / Smartstream G1.6 T-GDi (48V) MHEV / Smartstream D1.6 / Smartstream D1.6 (48V) MHEV		1,6 ~ 1,7 ℓ	API GL-4, SAE 70W HK D DCTF TGO-10 PLUS (SK) SPIRAX S6 GHDE 70W DCTF PLUS (H.K.SHELL)
Remvloeistof			Zoals nodig	SAE J1704 DOT-4 LV, FMVSS 116 DOT-4, ISO4925 CLASS-6
Olie achterdifferentieel (4WD)			0,53 ~ 0,63 ℓ	OLIE VOOR HYPOÏDE TANDWIELEN API GL-5, SAE 75W/85 (SK HCT-5 TRANSMISSIE OLIE 75W/85 of GELIJKWAARDIG)
Tussenbakolie (4WD)	DCT		0,48 ~ 0,52 ℓ	
	M/T			
	iM/T		0,62 ~ 0,68 ℓ	
AT				
Brandstof			54 ℓ	Raadpleeg 'Vereiste brandstof' in hoofdstuk 1.
Ureumoplossing (Dieselmotor)			14 ℓ	ISO22241, DIN70070



Smeermiddel		Hoeveelheid	Classificatie
Koelvloeistof	Smartstream G2.0	AT	6,48 ℓ
		M/T	6,58 ℓ
	Smartstream G1.6 T-GDi	Algemeen	7,63 ℓ
		Voor het Midden-Oosten/Europa	7,83 ℓ
	Smartstream G1.6 T-GDi (48V) MHEV (LOW (Laag))	7,93 ℓ	Mix van antivries en water (op ethyleenglycolbasis voor een aluminium radiator)
	Smartstream G1.6 T-GDi (48V) MHEV (HIGH (Hoog))	7,94 ℓ	
	Smartstream G2.5 GDi	8,51 ℓ	
	Smartstream D1.6 (LOW (Laag))	7,1 ℓ	
	Smartstream D1.6 (HIGH (Hoog))	7,1 ℓ	
	Smartstream D1.6 (48V) MHEV	7,1 ℓ	

DCT : Double clutch-transmissie  
 A/T : Automatische transmissie

M/T : Handmatige transmissie  
 iM/T : Intelligente handmatige transmissie

## Aanbevolen SAE-viscositeitsindex



### OPGELET

**Reinig altijd het gebied rond een vulplug, aftapplug of peilstaaf alvorens een smeermiddel te controleren of af te tappen. Dit is in het bijzonder van belang in stoffige of zanderige omgevingen en wanneer het voertuig op onverharde wegen wordt gebruikt. Door het reinigen van het gebied rond de plug of de peilstaaf wordt voorkomen dat stof en vuil in de motor en andere systemen, die daardoor beschadigd kunnen raken, terechtkomen.**

De viscositeit van de motorolie (dikte) heeft een effect op het brandstofverbruik en op de werking van de motor bij lage temperatuur (starten van de motor en vloeibaarheid van de motorolie). Een motorolie met een lagere viscositeit zorgt voor een beter brandstofverbruik en voor betere prestaties bij lage temperaturen, voor voldoende smering bij warm weer is echter motorolie met een hogere viscositeit noodzakelijk. Het gebruik van oliesoorten met een andere dan de aanbevolen viscositeit kan resulteren in motorschade.

Houd bij de keuze van een olie rekening met de te verwachten buitentemperaturen tot aan de volgende olieversing. Kies dan aan de hand van de tabel de aanbevolen olieviscositeit.

		Temperatuurbereik SAE-viscositeitsindex										
Temperatuur		°C	-30	-20	-10	0	10	20	30	40	50	
		(°F)	-10	0	20	40	60	80	100	120		
Smartstream G2.5 GDi *1	Voor het Midden-Oosten		5W-30									
	Behalve het Midden-Oosten		0W-20									
Smartstream G2.0 *1	Voor het Midden-Oosten		5W-30									
	Behalve het Midden-Oosten		0W-20									
Smartstream G1.6/G1.6 T-GDI/48V MHEV *1	Voor het Midden-Oosten		5W-30									
	Behalve het Midden-Oosten		0W-20									

		Temperatuurbereik SAE-viscositeitsindex										
Temperatuur		°C	-30	-20	-10	0	10	20	30	40		
		(°F)	-10	0	20	40	60	80	100			
Motorolie dieselmotor	Smartstream D1.6		5W-30/40									
			0W-30									
			0W-20									

\*1: Als u minerale olie of semi-synthetische olie gebruikt, is voor het verversen van motorolie zwaar onderhoud nodig.



Als op de motorolie dit keurmerk van het American Petroleum Institute (API) staat, voldoet de olie aan de eisen van het International Lubricant Specification Advisory Committee (ILSAC). We raden aan om alleen motorolie te gebruiken met dit API-keurmerk.

## VOERTUIG-IDENTIFICATIENUMMER (VIN)



Het voertuigidentificatienummer (VIN) is het nummer dat gebruikt wordt bij de registratie van uw auto en bij alle zaken die te maken hebben met eigendom, enz.

Dit nummer is in de vloer onder de rechter voorstoel ingeslagen. Open de afdekking om het nummer te controleren.



Het VIN is ook te vinden op het plaatje op het dashboard. Het nummer op de plaat is eenvoudig van buitenaf door de voorruit te zien.

## VOERTUIGCERTIFICATIELABEL



Op het voertuigcertificatielabel op de middenstijl aan bestuurderszijde (of voorpassagierszijde) staat het voertuigidentificatienummer (VIN).

## BANDENSPANNINGSLABEL



De banden waarmee uw nieuwe auto is uitgerust, zijn zorgvuldig geselecteerd voor de beste prestaties onder normale rijomstandigheden.

Op het bandenspanningslabel op de middenstijl aan bestuurderszijde staan de bandenspanningen voor de verschillende gebruiksomstandigheden.

## MOTORNUMMER

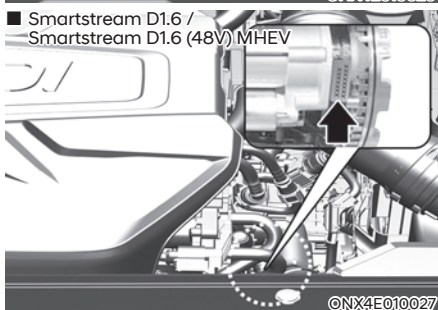
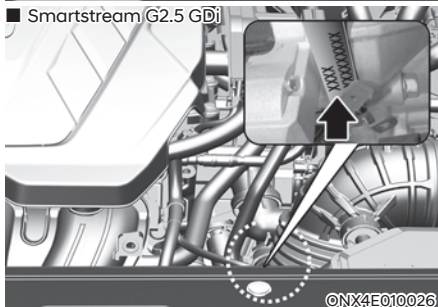
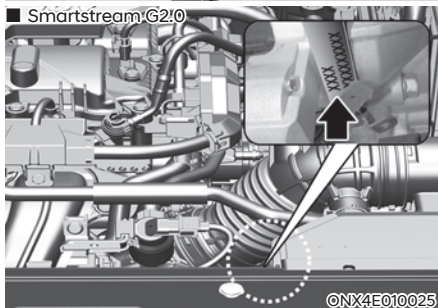
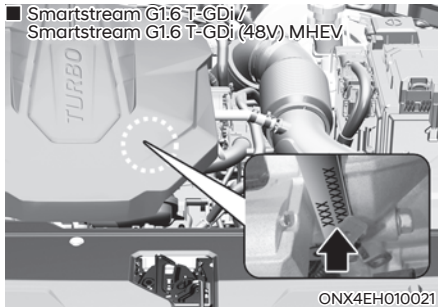

Het motornummer is op het motorblok gestanst zoals op de afbeelding is aangegeven.

## LABEL AIRCOPRESSOR

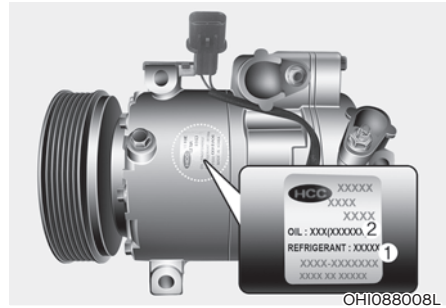

Een label voor de aircocompressor geeft u informatie over het type compressor waarmee uw auto is uitgerust, zoals model, onderdeelnummer leverancier, productienummer, koudemiddel (1) en smeermiddel (2).

## KOUDEMIDDELLABEL (INDIEN VAN TOEPASSING)



Het koudemiddellabel geeft informatie over het type koudemiddel en de hoeveelheid.

## CONFORMITEITSVERKLARING (INDIEN VAN TOEPASSING)

■ Voorbeeld

CE CE 0678

CE0678

De met radiofrequenties werkende componenten van dit voertuig voldoen aan de eisen en de andere relevante bepalingen van richtlijn 1995/5/EG.

Meer informatie, waaronder de conformiteitsverklaring van de fabrikant, kunt u vinden op deze website van HYUNDAI;

<http://service.hyundai-motor.com>

## BRANDSTOFLABEL (INDIEN VAN TOEPASSING)

### Benzinemotor

Het brandstoflabel is aangebracht op de tankdopklep.



OTM048455L

- A. Octaangetal van loodvrije benzine
1. RON/ROZ : Research Octane Number (Research-octaangetal)
  2. (R+M)/2, AKI : Anti Knock Index (Antiklop-index)

- B. Identificatiecodes voor benzinesoorten
- \* Dit symbool staat voor te gebruiken brandstof. Gebruik geen andere brandstof.
- C. Zie voor meer informatie het hoofdstuk 'Vereiste brandstof' in de inleiding.

### Dieselmotor

Het brandstoflabel is aangebracht op de tankdopklep.



OTM048456L

- A. Brandstof : Diesel
- B. Markeringen voor diesel met FAME (vetzuurmethylester)
- \* Dit symbool staat voor te gebruiken brandstof. Gebruik geen andere brandstof.
- C. Raadpleeg voor meer informatie de paragraaf "Vereiste brandstof" in dit hoofdstuk.



# 3. Veiligheidssysteem

Belangrijke veiligheidsvoorzorgsmaatregelen.....	3-2
Doe uw veiligheidsgordel altijd om .....	3-2
Gebruik voor alle kinderen de juiste veiligheidssystemen .....	3-2
Gevaren airbag .....	3-2
Afleiding van de bestuurder .....	3-2
Pas uw snelheid aan.....	3-3
Houd uw auto in een veilige conditie .....	3-3
Stoelen.....	3-4
Veiligheidsvoorzorgsmaatregelen .....	3-5
Voorstoelen.....	3-6
Achterstoelen .....	3-12
Hoofdsteun .....	3-17
Stoelverwarming .....	3-21
Stoel met luchtventilatie.....	3-23
Veiligheidsgordels.....	3-25
Voorzorgsmaatregelen veiligheidsgordel.....	3-25
Waarschuwinglampje veiligheidsgordel.....	3-26
Veiligheidsgordels.....	3-28
Extra voorzorgsmaatregelen veiligheidsgordel .....	3-34
Verzorging van veiligheidsgordels .....	3-36
Kinderveiligheidssystemen (CRS).....	3-37
Ons advies: Kinderen altijd achterin .....	3-37
Kiezen van een kinderzitje .....	3-38
Plaatsen van een kinderzitje.....	3-40
Aanvullend veiligheidssysteem.....	3-48
Waar zitten de airbags?.....	3-50
Hoe werkt het airbagsysteem?.....	3-55
Wat gebeurt er als een airbag geactiveerd wordt?.....	3-58
Plaats geen kinderzitje op de voorpassagiersstoel.....	3-59
Waarom werd de airbag bij een aanrijding niet geactiveerd? .....	3-59
Onderhoud aanvullend veiligheidssysteem .....	3-64
Aanvullende voorzorgsmaatregelen met betrekking tot de veiligheid .....	3-65
Waarschuwinglabel airbag .....	3-65



## BELANGRIJKE VEILIGHEIDSVORZORGSMAATREGELEN

In dit hoofdstuk en deze handleiding vindt u veel veiligheidsmaatregelen en adviezen. De veiligheidsmaatregelen in dit hoofdstuk zijn de belangrijkste.

### Doe uw veiligheidsgordel altijd om

Een veiligheidsgordel biedt de beste bescherming bij alle soorten ongevallen. Airbags zijn ontwikkeld als aanvulling op veiligheidsgordels, niet om ze te vervangen. Dus hoewel uw auto is uitgerust met airbags, moet u er **ALTIJD** voor zorgen dat u en uw passagiers uw veiligheidsgordels omdoen en deze correct dragen.

### Gebruik voor alle kinderen de juiste veiligheidssystemen

Alle kinderen jonger dan 13 jaar moeten in de auto op de juiste manier op de achterbank beveiligd en niet op de voorstoel meerijden. Baby's en kleine kinderen moeten worden beveiligd in een geschikt kinderzitje. Grotere kinderen moeten een stoelverhoger in combinatie met de driepuntsgordel gebruiken totdat ze de veiligheidsgordel correct kunnen gebruiken zonder een stoelverhoger.

### Gevaren airbag

Hoewel airbags levens kunnen redden, kunnen ze ook ernstig of dodelijk letsel veroorzaken aan inzittenden die er te dicht bij zitten of die niet op de juiste manier beveiligd zijn. Baby's, jonge kinderen en kleine volwassenen lopen het grootste risico om letsel op te lopen door een opblazende airbag. Volg alle instructies en waarschuwingen in dit instructieboekje nauwkeurig op.

### Afleiding van de bestuurder

Afleiding van de bestuurder vormt een ernstig en potentieel dodelijk gevaar, vooral voor onervaren bestuurders. Veiligheid moet de eerste zorg zijn achter het stuur. Bestuurders moeten zich bewust zijn van het brede scala mogelijke afleidingen, zoals slaperigheid, reiken naar voorwerpen, eten, persoonlijke verzorging, andere passagiers en het gebruik van mobiele telefoons.

Bestuurders kunnen afgeleid raken wanneer ze hun ogen en aandacht van de weg nemen of hun handen van het stuurwiel halen om zich te concentreren op andere activiteiten dan autorijden. Om uw risico op afleiding en een ongeluk te verkleinen:

- **ALTIJD** uw mobiele apparatuur (bijv. MP3-speler, telefoon, navigatie-apparatuur enz.) in te stellen als de auto geparkeerd is of op een veilige plaats stilstaat.
- Gebruik uw mobiele apparatuur **ALLEEN** indien dit wettelijk is toegestaan en als de omstandigheden een veilig gebruik toestaan. Verstuur **NOOIT** een tekstbericht of e-mail tijdens het rijden. De meeste landen hebben wetten die het bestuurders verbieden om tekstberichten te versturen tijdens het rijden. Sommige landen en steden verbieden bestuurders ook om de telefoon in de hand te houden tijdens het rijden.
- Laat het gebruik van een mobiel apparaat u **NOOIT** afleiden tijdens het rijden. U draagt de verantwoordelijkheid naar uw passagiers en andere weggebruikers om altijd veilig te rijden, zowel met uw handen aan het stuur als met uw ogen en aandacht op de weg.

### **Pas uw snelheid aan**

Te hoge snelheid is een belangrijke factor bij letselongevallen en doden. Over het algemeen geldt dat hoe hoger de snelheid, hoe groter het risico, maar bij lagere snelheden kan ernstig letsel ontstaan. Rijd nooit sneller dan veilig is voor de huidige omstandigheden, ongeacht de toegestane maximumsnelheid.

### **Houd uw auto in een veilige conditie**

Een klapband of een mechanische storing kan zeer gevaarlijk zijn. Controleer regelmatig de spanning en de staat van de banden en laat al het geplande onderhoud regelmatig uitvoeren om de kans op dergelijke problemen te beperken.

## STOELEN

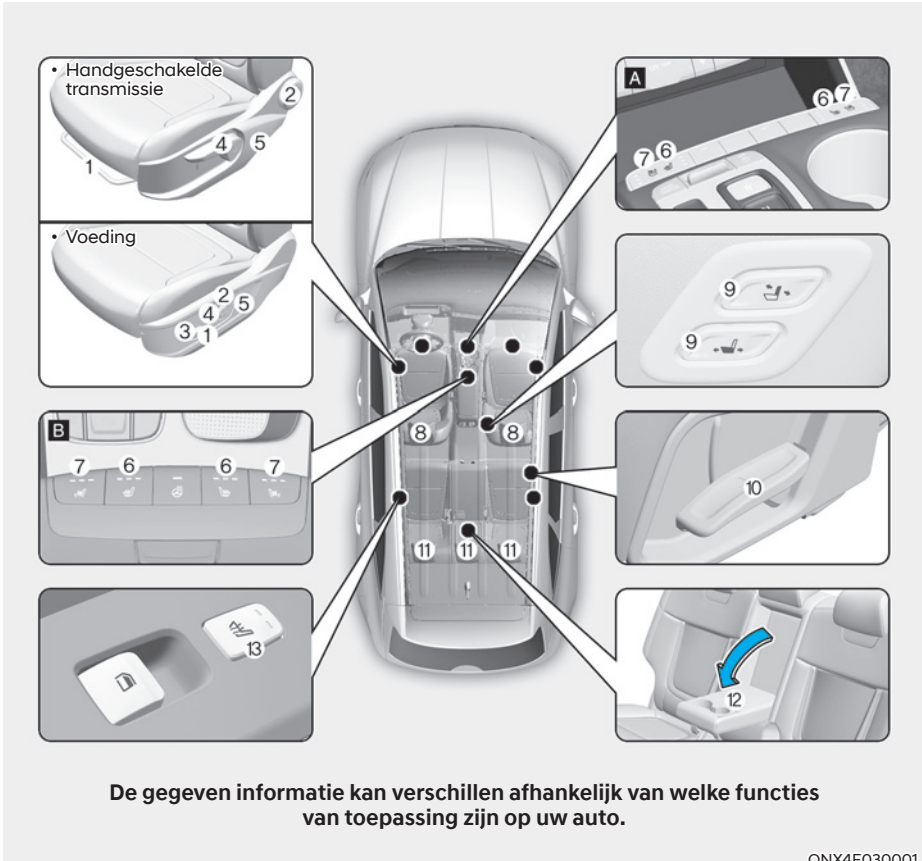

### Voorstoelen

- (1) Voorwaartse/achterwaartse richting
- (2) Rugleuningverstelling
- (3) Zittinghoek\*
- (4) Stoelhoogte
- (5) Lendensteun (Bestuurdersstoel)\*
- (6) Stoelverwarming\*
- (7) Geventileerde stoel\*
- (8) Hoofdsteun
- (9) Walk-in-schakelaar\*

### Achterstoelen

- (10) Rugleuningverstelling en neerklappen rugleuning
- (11) Hoofdsteun
- (12) Armsteun\*
- (13) Stoelverwarming\*

\* : Indien van toepassing

ONX4E030001

## Veiligheidsvoorzorgsmaatregelen

Het afstellen van de stoelen zodat u in een veilige, comfortabele positie zit, speelt een belangrijke rol bij de veiligheid van bestuurder en passagiers, samen met veiligheidsgordels en airbags, als u een ongeval meemaakt.



### WAARSCHUWING

**Gebruik geen kussen dat de wrijving tussen de stoel en de passagier vermindert. De heupen van de passagier kunnen tijdens een ongeval of een plotselinge stop onder het heupgedeelte van de veiligheidsgordel door glijden.**

**Er kan ernstig letsel ontstaan als de veiligheidsgordel niet correct kan werken.**

### Airbags

U kunt voorzorgsmaatregelen treffen om het risico op verwondingen door een opblazende airbag te reduceren. Als u te dicht bij een airbag zit, neemt het risico op letsel aanzienlijk toe als de airbag wordt opgeblazen. Zet uw stoel zo ver mogelijk naar achteren, waarbij u de auto nog wel onder controle moet kunnen blijven houden.



### WAARSCHUWING

**Om de kans op ernstig letsel door een zich opblazende airbag te beperken, moeten de volgende voorzorgsmaatregelen getroffen worden:**

- Verstel de bestuurdersstoel zo ver mogelijk naar achteren, waarbij u het voertuig toch nog veilig kunt besturen.
- Zet de voorpassagiersstoel zo ver mogelijk naar achteren.
- Houd het stuurwiel vast op 9 en 3 uur, zodat de kans op letsel aan uw armen en handen tot een minimum beperkt wordt.

- Plaats **NIETS OF NIEMAND** tussen u en de airbag.
- Laat, om de kans op beenletsel tot een minimum te beperken, de voorpassagier zijn voeten of benen nooit op het dashboard zetten.

### Veiligheidsgordels

Doel bij elke rit voor het wegrijden eerst de veiligheidsgordel om. Passagiers moeten te allen tijde rechtop zitten en de veiligheidsgordel correct dragen. Baby's en kleine kinderen moeten worden beveiligd in een geschikt kinderzitje. Kinderen die uit een stoelverhoger zijn gegroeid en volwassenen moeten met de veiligheidsgordel worden beveiligd.



### WAARSCHUWING

**Neem de volgende voorzorgsmaatregelen bij het afstellen van de veiligheidsgordel:**

- Gebruik dezelfde veiligheidsgordel **NOOIT** voor meer dan één inzittende.
- Zet de rugleuning altijd zo veel mogelijk rechtop en draag het heupgedeelte van de veiligheidsgordel strak tegen het lichaam aan en laag over de heupen.
- Laat kinderen of baby's **NOOIT** op schoot van een passagier meerijden.
- Laat het schoudergedeelte van de veiligheidsgordel niet langs uw nek, langs een scherpe rand of achter uw lichaam langs lopen.
- Zorg ervoor dat de veiligheidsgordel nergens tussen bekneld raakt.

## Voorstoelen

De voorstoel kan worden afgesteld met de bedieningsschakelaars aan de buitenzijde van de zitting. Stel voordat u gaat rijden de stoel in de juiste positie, zodat u het stuurwiel, de pedalen en de bedieningselementen op het instrumentenpaneel gemakkelijk kunt bedienen.



### WAARSCHUWING

Neem de volgende voorzorgsmaatregelen bij het afstellen van uw stoel:

- **Probeer NOOIT de stoel te verstellen terwijl de auto rijdt. De stoel kan onverwacht bewegen en dit kan leiden tot verlies van controle over het voertuig met als gevolg een ongeluk.**
- **Plaats niets onder de voorstoelen. Losse voorwerpen in de beenruimte van de bestuurder kunnen de bediening van de pedalen belemmeren en een ongeval veroorzaken.**
- **Zorg ervoor dat de rugleuning altijd in de normale positie kan worden gezet en niets de juiste vergrendeling van de rugleuning hindert.**
- **Plaats geen sigarettenaansteker op de bodem of stoel. Als u de stoel bedient, kan gas uit de aansteker ontsnappen en brand veroorzaken.**
- **Wees uiterst voorzichtig wanneer u kleine objecten oppakt die vastzitten onder de stoelen of tussen de stoel en de middenconsole. U kunt snijwonden of letsel aan uw handen oplopen door de scherpe randen van het stoelmechanisme.**
- **Als er inzittenden aanwezig zijn op de achterstoelen, wees dan voorzichtig bij het afstellen van de voorstoelen.**

- **Zorg ervoor dat de stoel na de aanpassing op zijn plaats is vergrendeld. Zo niet, kan de stoel onverwachts bewegen met als gevolg een ongeluk.**



### OPGELET

Om letsel te voorkomen:

- **Verstel uw stoel niet terwijl u uw veiligheidsgordel draagt. Het naar voren verplaatsen van de stoel kan hoge druk op uw buik veroorzaken.**
- **Zorg er tijdens het verstellen van de stoel voor dat uw handen of vingers niet bekneld raken in het mechanisme.**

## Handmatige aanpassing

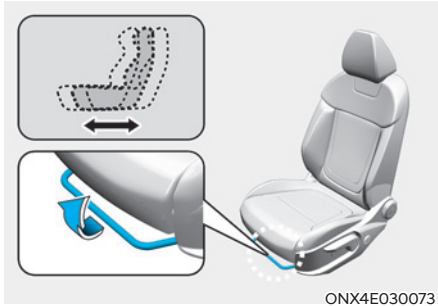

### Verstellen in voorwaartse en achterwaartse richting

Om de stoel naar voren of naar achteren te bewegen:

1. Houd de hendel voor de langsverstelling omhooggetrokken.
2. Schuif de stoel in de gewenste positie.
3. Laat de hendel los en controleer of de stoel vergrendeld is. Verplaats naar voren en achter zonder de hefboom te gebruiken. Als de stoel beweegt, dan is hij niet goed vergrendeld.

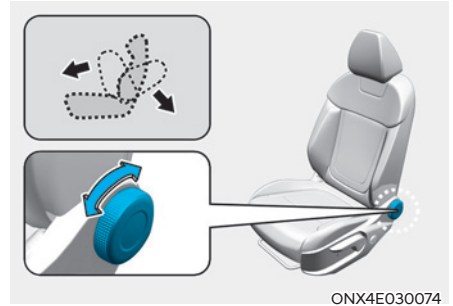

### Rugleuningverstelling

Rugleuning achterover kantelen:

1. Draai de knop van de rugleuning naar achteren.
2. Leun voorzichtig achterover en zet de rugleuning in de gewenste positie.
3. Laat de knop los en zorg ervoor dat de rugleuning vergrendeld is.

Verstellen van de rugleuning

Zitten in een liggende positie wanneer het voertuig in beweging is, kan gevaarlijk zijn. Zelfs wanneer de gordel is vastgemaakt, wordt de bescherming van uw veiligheidssysteem (veiligheidsgordels en/of airbags) aanzienlijk verminderd door uw rugleuning achterover te kantelen.



## WAARSCHUWING

Rijd **NOOIT** met een naar achteren geklapte rugleuning.

Als de rugleuning te ver achterover staat, neemt de kans op letsel bij een aanrijding of een noodstop aanzienlijk toe.

Bestuurder en passagiers moeten **ALTIJD** goed in hun stoel zitten, de gordel op de juiste manier dragen en de rugleuning zo ver mogelijk rechtop zetten.

De veiligheidsgordel moet strak over uw heupen en borst lopen voor een maximale effectiviteit. Als de rugleuning achterover gekanteld is, kan de schoudergordel zijn beschermende functie niet correct uitvoeren omdat deze niet strak over uw borst loopt. In plaats daarvan hangt deze voor u. Bij een ongeval kunt u tegen de veiligheidsgordel aan geslingerd worden, waardoor u nekletsel of ander letsel kunt oplopen.

Hoe verder de rugleuning achterover staat, hoe groter de kans is dat de inzittende bij een aanrijding onder het heupgedeelte van de gordel door schiet of dat de nek in aanraking komt met het schoudergedeelte van de gordel.

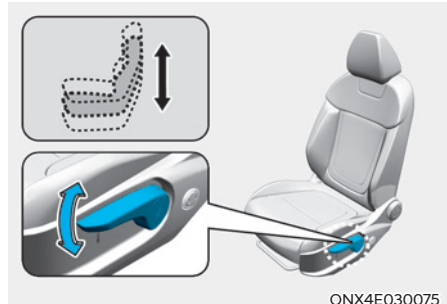

ONX4E030075

### Stoelhoogte

Om de zittinghoogte te wijzigen:

- Duw de hendel een aantal maal omlaag om de zitting lager af te stellen.
- Trek de hendel een aantal maal omhoog om de zitting hoger af te stellen.

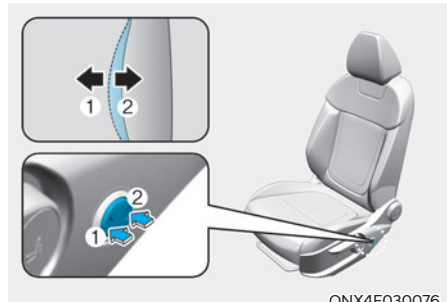

ONX4E030076

### Lendensteun

(bestuurdersstoel, indien van toepassing)

- De lendensteun kan worden versteld door de schakelaar van de lendensteun in te drukken.
- Druk op de voorzijde (1) van de schakelaar voor meer steun en op de achterzijde (2) voor minder steun.

## Elektrische verstelling (indien van toepassing)



### WAARSCHUWING

Laat kinderen **NOOIT** zonder toezicht in de auto achter. De elektrisch verstelbare stoelen kunnen worden gebruikt als de auto is uitgeschakeld.

### OPMERKING

Om beschadiging van de stoelen te voorkomen:

- Laat de schakelaar los zodra de stoel in de voorste of achterste stand staat.
- Verstel de stoelen niet langer dan nodig als de auto is uitgeschakeld. Dit kan leiden tot onnodige ontlading van de accu.
- Bedien nooit meer dan een stoel tegelijk. Dit kan elektrische storing tot gevolg hebben.

Verstellen in voorwaartse en achterwaartse richting

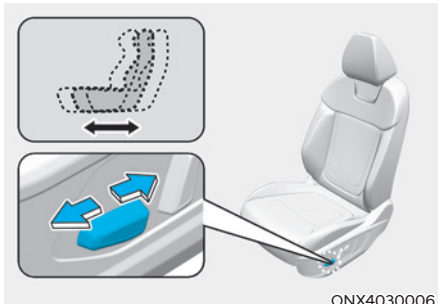

ONX4030006

Om de stoel naar voren of naar achteren te bewegen:

1. Druk op de voor- of achterzijde van de bedieningsschakelaar.
2. Laat de schakelaar los zodra de zitting in de gewenste stand staat.

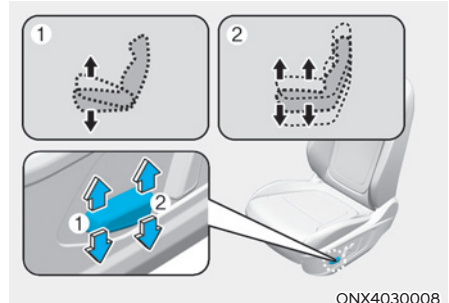

ONX4030008

### Zitting kantelen (1, indien van toepassing)

Om de hoogte van de voorzijde van de zitting te veranderen:

Duw de voorzijde van de bedieningsschakelaar omhoog of omlaag om de voorzijde van de zitting omhoog respectievelijk omlaag te brengen.

Laat de schakelaar los zodra de zitting in de gewenste stand staat.

### Stoelhoogte (2)

Om de zittinghoogte te wijzigen:

Beweeg het achterste deel van de bedieningsschakelaar naar boven of naar beneden om de zitting omhoog of omlaag te verstellen.

Laat de schakelaar los zodra de zitting in de gewenste stand staat.



### Rugleuninghoogte aanpassen

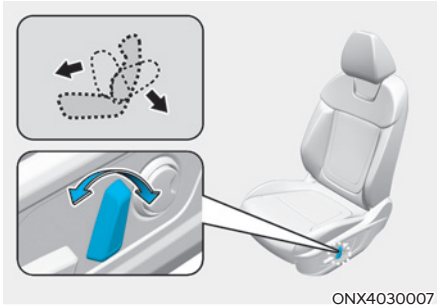

#### Rugleuning achterover kantelen:

1. Druk op de voor- of achterzijde van de bedieningsschakelaar.
2. Laat de schakelaar los zodra de rugleuning in de gewenste stand staat.

#### Verstellen van de rugleuning

Zitten in een liggende positie wanneer het voertuig in beweging is, kan gevaarlijk zijn. Zelfs wanneer de gordel is vastgemaakt, wordt de bescherming van uw veiligheidssysteem (veiligheidsgordels en airbags) aanzienlijk verminderd door uw rugleuning achterover te kantelen.



### **WAARSCHUWING**

**Rijd NOOIT met een naar achteren geklapte rugleuning.**

**Als de rugleuning te ver achterover staat, neemt de kans op letsel bij een aanrijding of een noodstop aanzienlijk toe.**

**Bestuurder en passagiers moeten ALTIJD goed in hun stoel zitten, de gordel op de juiste manier dragen en de rugleuning zo ver mogelijk rechtop zetten.**

De veiligheidsgordel moet strak over uw heupen en borst lopen voor een maximale effectiviteit. Als de rugleuning achterover gekanteld is, kan de schoudergordel zijn beschermende functie niet correct uitvoeren omdat deze niet strak over uw borst loopt. In plaats daarvan hangt deze voor u. Bij een ongeval kunt u tegen de veiligheidsgordel aan geslingerd worden, waardoor u nekletsel of ander letsel kunt oplopen.

Hoe verder de rugleuning achterover staat, hoe groter de kans is dat de inzittende bij een aanrijding onder het heupgedeelte van de gordel door schiet of dat de nek in aanraking komt met het schoudergedeelte van de gordel.

### Lendensteun (bestuurdersstoel, indien van toepassing)

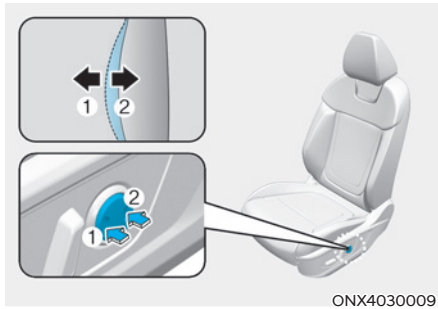

Om de lendensteun te verstellen:

1. Druk op de voorzijde (1) van de schakelaar voor meer steun en op de achterzijde (2) voor minder steun.
2. Laat de schakelaar los zodra de lendensteun in de gewenste stand staat.

### Walk-in-schakelaar (indien van toepassing)



De passagier op de achterbank kan de schakelaars gebruiken om de voorpassagiersstoel te regelen.

- Naar voren of naar achteren schuiven:  
Om de voorste passagiersstoel naar voren of achteren te verplaatsen, drukt u op de schakelaar (1) of (2).
- Rugleuninghoek:  
Om de rugleuning van de voorste passagiersstoel naar voren of achteren te verplaatsen, drukt u op de schakelaar (3) of (4).

### Opbergvak in rugleuning

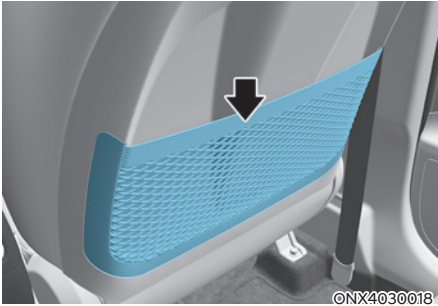

In de rugleuning van beide voorstoelen bevindt zich een opbergvak.



### OPGELET

Plaats geen zware of scherpe voorwerpen in de opbergvakken in de rugleuning. Bij een ongeval kunnen ze uit de opbergvakken komen en inzittenden verwonden.

### Achterstoelen

#### Opklappen van de achterbank

De rugleuning achter kan worden opgeklapt om het vervoer van langere voorwerpen mogelijk te maken of de bagageruimte te vergroten.



### WAARSCHUWING

- Laat passagiers nooit op de neergeklapte rugleuning zitten terwijl de auto rijdt. Dit is geen goede zitpositie en er zijn geen veiligheidsgordels beschikbaar. Dit kan leiden tot ernstig letsel of de dood in geval van een ongeval of plotseling stoppen.
- Voorwerpen op de neergeklapte rugleuning mogen niet hoger zijn dan de bovenkant van de voorste rugleuningen. Als dat wel het geval is kan de lading bij een noodstop naar voren schuiven en letsel of schade veroorzaken.

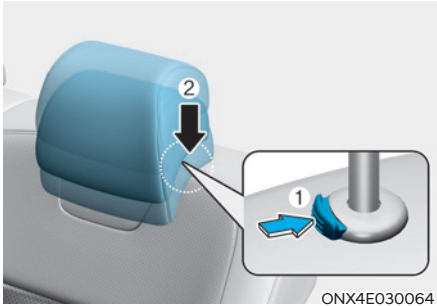

ONX4E030064

Neerklappen van de rugleuning achter:

1. Zet de rugleuning zoveel mogelijk rechtop en schuif indien nodig de voorste stoel naar voren.
2. Laat de achterste hoofdsteunen zakken naar de laagste stand door de ontgrendelingsknop (1) in te drukken en vast te houden en de hoofdsteun (2) naar beneden te duwen.



ONX4E030083

3. Breng de veiligheidsgordel naar de buitenzijde van de achterbank voordat u de rugleuning neerklapt. Anders kan het gordelsysteem worden gestoord door de rugleuning.

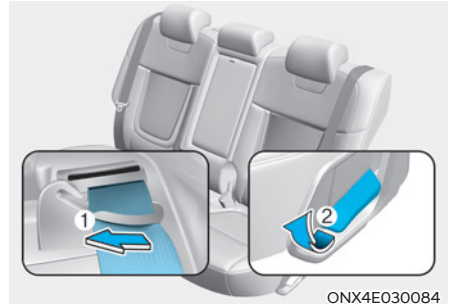

ONX4E030084

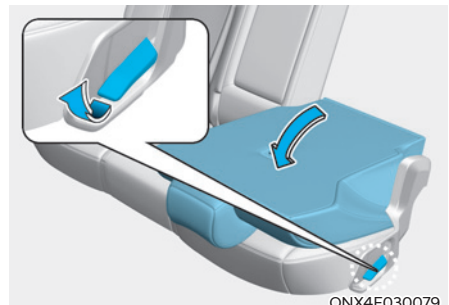

ONX4E030079

4. Haal de gordel uit de geleider (1) en trek de rugleuningvouwhendel (2) omhoog en klap de leuning vervolgens naar de voorkant van het voertuig.

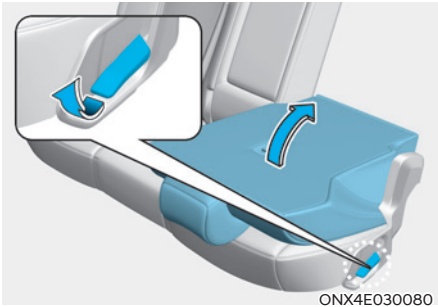

5. Til en duw tegen voorste deel van de hendel voor het neerklappen om de achterpassagiersstoel weer te kunnen gebruiken.

Duw de rugleuning stevig naar achteren tot deze op zijn plaats vergrendelt. Zorg ervoor dat de rugleuning vergrendeld is.

### **WAARSCHUWING**

Wanneer u de rugleuning van de achterbank van de neergeklapte naar de normale positie terugplaatst, houdt u de rugleuning vast en zet u deze langzaam terug. Zorg ervoor dat de rugleuning volledig rechtop zit door op de bovenkant van de rugleuning te drukken. Bij een ongeval of noodstop kan de ontgrendelde rugleuning ervoor zorgen dat de bagage met grote kracht naar voren kan bewegen en het interieur kan binnendringen, wat kan resulteren in ernstig letsel of de dood.

### **WAARSCHUWING**

Plaats geen voorwerpen op de achterstoelen om te voorkomen dat deze bij een aanrijding gaan schuiven en de inzittenden raken en zo ernstig letsel veroorzaken.

**WAARSCHUWING**

Wanneer u de rugleuning van de achterbank van de neergeklapte naar de normale positie terugplaatst, houdt u de rugleuning vast en zet u deze langzaam terug. Zorg ervoor dat de rugleuning volledig rechtop zit door op de bovenkant van de rugleuning te drukken. Bij een ongeval of noodstop kan de ontgrendelde rugleuning ervoor zorgen dat de bagage met grote kracht naar voren kan bewegen en het interieur kan binnendringen, wat kan resulteren in ernstig letsel of de dood.

**WAARSCHUWING**

Plaats geen voorwerpen op de achterstoelen om te voorkomen dat deze bij een aanrijding gaan schuiven en de inzittenden raken en zo ernstig letsel veroorzaken.

**WAARSCHUWING**

Zet de motor uit, zet de automatische/ Double clutch-transmissie in stand N (Neutraal) of de handgeschakelde transmissie/intelligente handgeschakelde transmissie in R (Achteruit) of de 1e versnelling en bedien de parkeerrem voordat u bagage in- of uitlaadt. Als u deze stappen niet opvolgt, kan de auto zich in beweging zetten als de transmissie per ongeluk in een andere stand wordt gezet.

**OPGELET**

- Wees voorzichtig bij het inladen van bagage door de achterbank om schade aan het interieur van het voertuig te voorkomen.
- Wanneer bagage wordt geladen voorbij de achterbank, moet u ervoor zorgen dat de bagage goed is vastgezet om te voorkomen dat deze tijdens het rijden beweegt.

**WAARSCHUWING**

De bagage moet altijd worden vastgezet om te voorkomen dat deze bij een aanrijding door de auto slingert en de inzittenden letsel toebrengt. Plaats geen voorwerpen op de achterstoelen om te voorkomen dat deze bij een aanrijding gaan schuiven en ernstig letsel veroorzaken.

**Rugleuning op afstand  
neerklappen/uitklappen  
(indien van toepassing)**

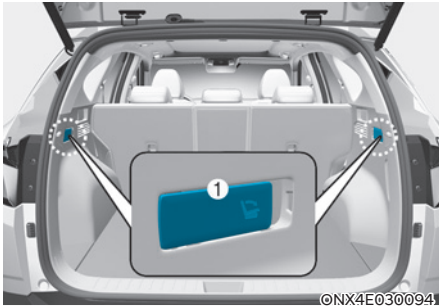

Druk op de neerklapschakelaar van de achterstoelen (1) die zich aan beide kanten van de bagageruimte bevindt.

**⚠ WAARSCHUWING**

**Neerklappen stoelen achter  
Klap de achterstoelen niet neer als u  
passagiers, dieren of bagage op de  
achterste stoelen vervoert.**

**Dit kan letsel of schade aan de  
passagiers, dieren of bagage  
veroorzaken.**

**Armsteun**



De armsteun bevindt zich midden op de achterbank. Trek de armsteun omlaag uit de rugleuning om te gebruiken.

**ROA-systeem  
(Achterbank-passagier-alarm)  
(indien van toepassing)**

Deze functie waarschuwt de bestuurder als u uit een auto stapt en de passagiers op de achterstoelen blijven.

Als u het portier opent terwijl de passagiers op de achterstoelen blijven, verschijnt de waarschuwing op het instrumentenpaneel waar het een eerste keer waarschuwt. Als er een beweging wordt vastgesteld in de achterstoelen, nadat u alle portieren hebt vergrendeld, krijgt u een tweede waarschuwing.

Kijk of er passagiers op de achterstoelen zitten voordat u weggaat.

**Zie voor meer details het "Rear  
Occupant Alert (ROA - passagieralarm  
achterbank) systeem" in hoofdstuk 3.**

## Hoofdsteun

De voorstoelen en de achterbank van de auto hebben verstelbare hoofdsteunen. De hoofdsteunen bieden comfort voor passagiers, maar wat nog belangrijker is, ze zijn ontworpen om passagiers te beschermen tegen whiplash en ander nek- en rugletsel tijdens een ongeval, vooral bij een aanrijding van achteren.



### WAARSCHUWING

Om te helpen om de kans op ernstig letsel bij een ongeval te beperken, moeten de volgende voorzorgsmaatregelen getroffen worden bij het afstellen van de hoofdsteunen:

- Stel de hoofdsteunen voor alle inzittenden altijd op de juiste hoogte af **VOORDAT** u wegrijdt.
- Laat **NOOIT** iemand meerijden in een stoel waarvan de hoofdsteun verwijderd of omgekeerd is.

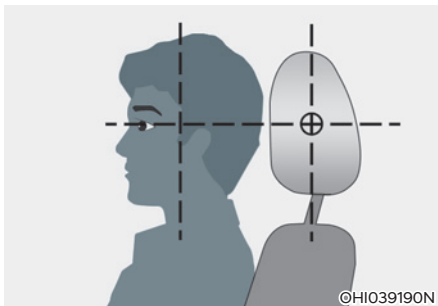

©HI039190N

- Stel de hoofdsteunen zo in dat het midden van de hoofdsteun zich op dezelfde hoogte bevindt als de bovenkant van de ogen.
- Stel de hoofdsteun van de bestuurdersstoel **NOOIT** af tijdens het rijden.
- Stel de hoofdsteun zo dicht mogelijk bij het hoofd van de inzittende in. Gebruik geen kussen dat het lichaam weg van de rugleuning houdt.
- Controleer of de hoofdsteun goed vergrendeld is nadat hij is afgesteld.



### WAARSCHUWING

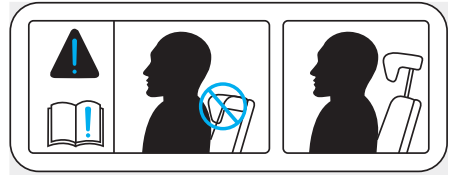

OTL035061

Zet de hoofdsteun niet in de laagste stand als u op de achterbank zit.



### OPGELET

Wanneer er geen inzittenden aanwezig zijn op de achterstoelen, zet dan de hoofdsteunen in de laagste stand. De hoofdsteunen van de achterstoelen kunnen het zicht naar achteren belemmeren.

### OPMERKING

Sla, om beschadiging te voorkomen, **NOOIT** tegen de hoofdsteun en trek er niet aan.



### Hoofdsteunen voorstoelen

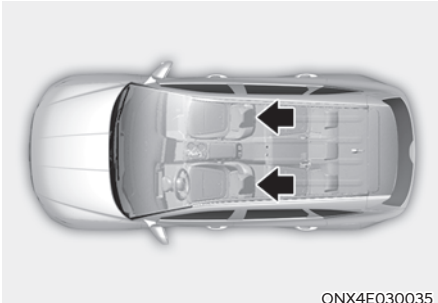

De bestuurdersstoel en de voorpassagiersstoel zijn voorzien van een verstelbare hoofdsteun voor de veiligheid en het comfort.

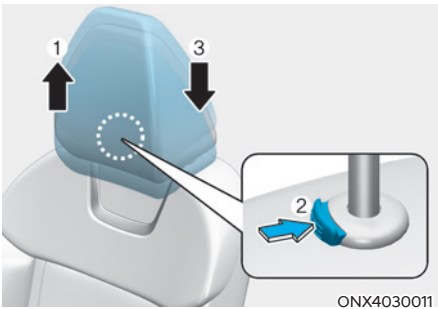

#### Hoogte afstellen

Hoofdsteun omhoogbrengen:

1. Trek hem omhoog om hem in de gewenste positie (1) te zetten.

De hoofdsteun lager afstellen:

1. Houd de ontgrendelknop (2) op de hoofdsteun ingedrukt.
2. Laat de hoofdsteun in de gewenste positie (3) zakken.

### OPMERKING

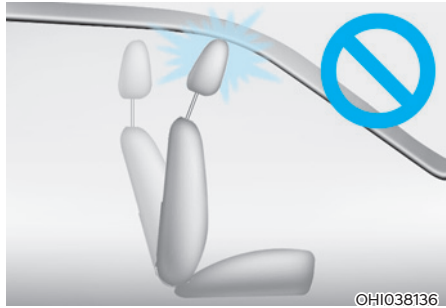

Wanneer u de rugleuning naar voren klapt terwijl de hoofdsteun en zitting niet zijn ingeklapt, raakt de hoofdsteun mogelijk de zonneklep of andere onderdelen van de auto.

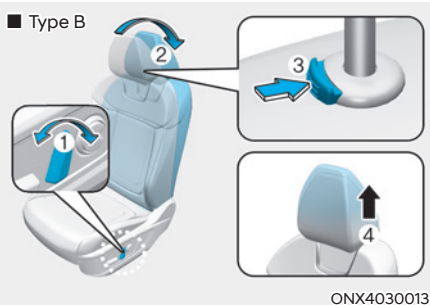
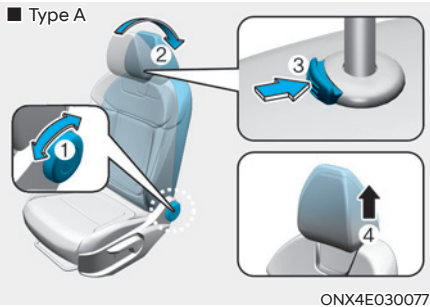

## Verwijderen/plaatsen

### Hoofdsteun verwijderen:

1. Zet de rugleuning (2) rechtop met de knop of de schakelaar voor de rugleuningverstelling (1).
2. Breng de hoofdsteun zo ver mogelijk omhoog.
3. Druk de ontgrendelknop voor de hoofdsteun (3) in terwijl u de hoofdsteun naar boven (4) trekt.



## WAARSCHUWING

Laat tijdens het rijden **NOOIT** iemand zitten in een stoel waarvan de hoofdsteun verwijderd is.

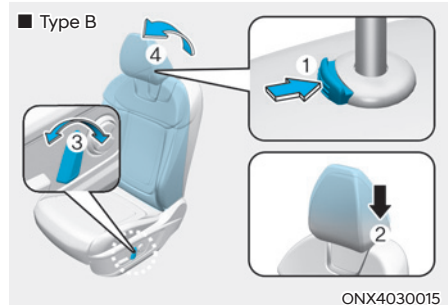
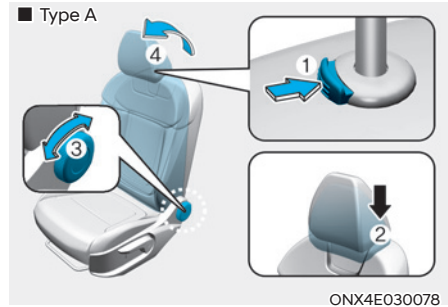

### Plaatsen van de hoofdsteun:

1. Zet de rugleuning rechtop.
2. Stop de pennen van de hoofdsteun (2) in de gaten terwijl u de ontgrendelknop (1) indrukt.
3. Stel de hoofdsteun vervolgens op de gewenste hoogte af.
4. Zet de rugleuning (4) rechtop met de knop of de schakelaar voor de rugleuningverstelling (3).



## WAARSCHUWING

Controleer of de hoofdsteunen goed vergrendeld zijn nadat ze opnieuw geplaatst zijn en of ze goed zijn afgesteld.

## Hoofdsteunen achterstoelen

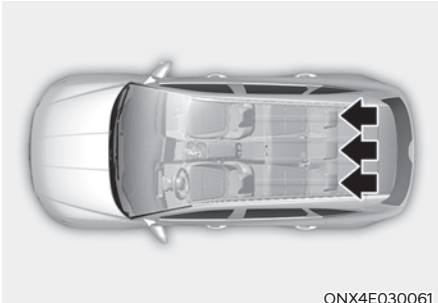

Elke achterstoel is voor de veiligheid en het comfort van de passagier voorzien van een hoofdsteun.

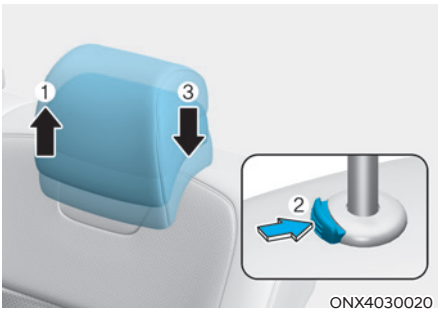

### Hoogte afstellen

Hoofdsteun omhoogbrengen:

1. Trek hem omhoog om hem in de gewenste positie (1) te zetten.

De hoofdsteun lager afstellen:

1. Houd de ontgrendelknop (2) op de hoofdsteun ingedrukt.
2. Laat de hoofdsteun in de gewenste positie (3) zakken.

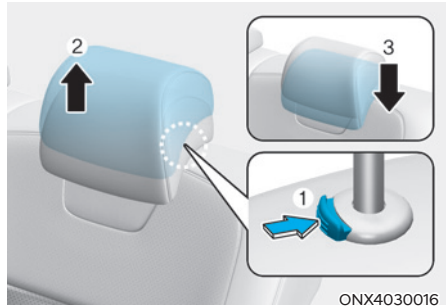

### Verwijderen/aanbrengen

Hoofdsteun verwijderen:

1. Breng de hoofdsteun zo ver mogelijk omhoog.
2. Druk de ontgrendelknop voor de hoofdsteun (1) in terwijl u de hoofdsteun naar boven (2) trekt.

Plaatsen van de hoofdsteun:

1. Stop de pennen van de hoofdsteun (3) in de gaten terwijl u de ontgrendelknop (1) indrukt.
2. Stel de hoofdsteun vervolgens op de gewenste hoogte af.

## Stoelverwarming (indien van toepassing)

Met de stoelverwarming kunnen de stoelen bij lage buitentemperaturen worden verwarmd.

Laat de stoelverwarming UIT in warm weer of onder omstandigheden waar de stoelverwarming niet gebruikt hoeft te worden.



### WAARSCHUWING

De stoelverwarming kan **ERNSTIGE BRANDWONDEN** veroorzaken, zelfs bij lage temperaturen, en in het bijzonder als de stoelverwarming gedurende langere tijd wordt gebruikt.

Passagiers moeten in staat zijn te voelen of de stoel te warm wordt, zodat ze de stoelverwarming kunnen uitschakelen, indien noodzakelijk.

Bij personen die temperatuurwisselingen of pijn aan de huid niet kunnen voelen, moet extreme voorzichtigheid in acht worden genomen, vooral als het gaat om de volgende soorten passagiers:

- Baby's, kinderen, ouderen, gehandicapten en ziekenhuispatiënten.
- Mensen met een gevoelige huid die gemakkelijk verbranden.
- Vermoeide personen.
- Dronken personen.
- Personen die onder invloed zijn van medicijnen die slaperigheid veroorzaken.



### WAARSCHUWING

Plaats **NIETS** op de stoel dat warmte isoleert als de stoelverwarming wordt gebruikt, zoals een deken of een stoelkussen. Hierdoor kan de stoelverwarming oververhit raken, waardoor (brand)schade aan de stoel kan ontstaan.

### OPMERKING

Om beschadiging van de stoelverwarming en stoelen te voorkomen:

- Gebruik voor het reinigen van de stoelen geen oplosmiddel, zoals thinner, benzene, alcohol of wasbenzine.
- Plaats geen zware of scherpe voorwerpen op stoelen die zijn voorzien van stoelverwarming.
- Bedek de stoelbekleding niet. Hierdoor kan de stoelverwarming worden beschadigd.

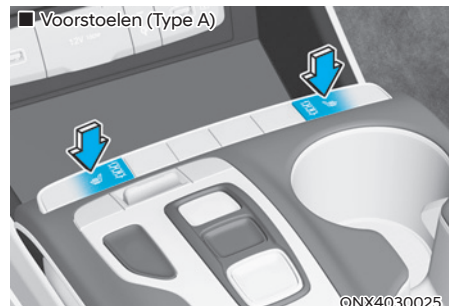

©NX4030025

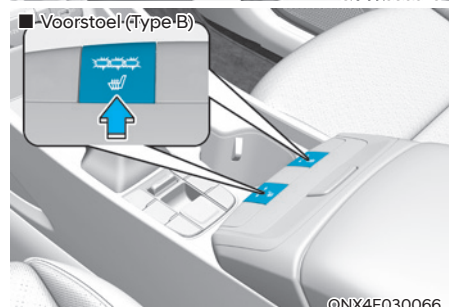

©NX4E030066



De stoelverwarming kan worden ingeschakeld door op de toets te drukken voor de bestuurdersstoel en/of de voorpassagiersstoel terwijl de motor draait.

Laat de toetsen in stand UIT staan als de stoelverwarming niet gebruikt hoeft te worden.

- Handmatige temperatuurregeling  
Iedere keer als u op de toets drukt, verandert de temperatuurinstelling voor de stoel als volgt:
  - Stoel op voorste rij



- Achterstoelen



- Automatische temperatuurregeling  
De stoelverwarming begint automatisch de stoeltemperatuur te regelen om te voorkomen dat er letsel ontstaat door lage temperaturen nadat u hem met de hand op ON hebt gezet.
  - Stoel op voorste rij

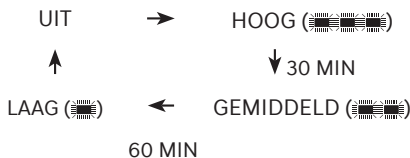

- Achterstoelen

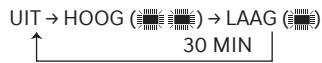

Als de HOGE temperatuur opnieuw handmatig geselecteerd wordt, wordt de temperatuur automatisch gecontroleerd.

- Wanneer de schakelaar gedurende ten minste 1,5 seconde wordt ingedrukt terwijl de stoelverwarming in werking is, wordt de stoelverwarming uitgeschakeld.
- De standaardinstelling voor de stoelverwarming is OFF als het contact in stand ON staat.
- Automatische comfortregeling (voor bestuurdersstoel) (indien van toepassing)
  - De stoelverwarming regelt de stoeltemperatuur automatisch, afhankelijk van de omgevingstemperatuur en de ingestelde klimaatregelingstemperatuur bij een draaiende motor. Als de stoelverwarmingsschakelaar wordt ingedrukt, moet de stoelverwarming handmatig worden gecontroleerd.  
Om deze functie te gebruiken, moet de functie worden geactiveerd in het menu Settings (Instellingen) op het scherm van het infotainmentsysteem.
  - De standaardinstelling voor de stoelverwarming is OFF als het contact in stand ON staat. Als de functie Automatische comfortregeling op ON staat, zal de verwarming van de bestuurdersstoel aan en uit gaan, afhankelijk van de omgevingstemperatuur en de ingestelde klimaatregelingstemperatuur.

**Raadpleeg de apart meegeleverde handleiding van het infotainmentsysteem voor meer informatie.**

## **i** Informatie

Als de schakelaars voor de stoelverwarming in stand ON staan, schakelt de stoelverwarming automatisch aan of uit, afhankelijk van de temperatuur van de stoel.

## Stoel met luchtventilatie (indien van toepassing)

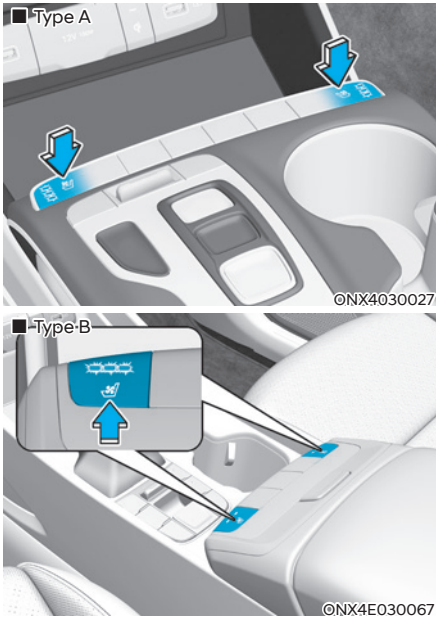

Het stoelventilatiesysteem zorgt voor het koelen van de stoelen door lucht te blazen door kleine uitstroomopeningen in het oppervlak van de zittingen en de rugleuningen.

Laat de toetsen in de stand OFF staan als het niet nodig is het stoelventilatiesysteem te gebruiken.

Druk, terwijl de motor draait, op de toets om de bestuurdersstoel of de voorpassagiersstoel te koelen (indien van toepassing).

## **OPMERKING**

Om beschadiging van het stoelventilatiesysteem te voorkomen:

- Gebruik voor het reinigen van de stoelen geen oplosmiddel, zoals thinner, benzeen, alcohol of wasbenzine.
- Voorkom dat er vloeistoffen gemorst worden op het oppervlak van de zittingen en rugleuningen van de voorstoelen; hierdoor zouden de uitstroomopeningen verstopt kunnen raken waardoor het systeem niet meer correct kan functioneren.
- Plaats geen materialen zoals plastic tassen of kranten onder de stoelen. Deze kunnen de luchtinlaten blokkeren waardoor het stoelventilatiesysteem niet goed kan werken.
- Vervang de stoelbekleding niet. Hierdoor kan de stoelventilatie worden beschadigd.
- Als de stoelventilatie niet werkt, start u de auto opnieuw. Als er niets verandert, adviseren wij u de auto te laten controleren door een officiële HYUNDAI-dealer.

- Iedere keer als u de toets indrukt, verandert de luchtstroom als volgt:



- Door bij ingeschakeld stoelventilatiesysteem langer dan 1,5 seconden op de toets te drukken, wordt het stoelventilatiesysteem uitgeschakeld.
- De standaardinstelling voor het stoelventilatiesysteem is UIT als het contact in stand ON wordt gezet.
- Automatische comfortregeling (voor bestuurdersstoel) (indien van toepassing)
  - De stoelventilatie regelt de stoeltemperatuur automatisch, afhankelijk van de omgevingstemperatuur en de ingestelde klimaatregelingtemperatuur bij een draaiende motor. Als de luchtventilatieschakelaar van de stoel wordt ingedrukt, moet de luchtventilatie van de stoelen met de hand worden gecontroleerd. Om deze functie te gebruiken, moet de functie worden geactiveerd in het menu Settings (Instellingen) op het scherm van het infotainmentsysteem.
  - De standaardinstelling voor de luchtventilatie is OFF als het contact in stand ON staat. Als de functie Automatische comfortregeling op ON staat, zal de ventilatie van de bestuurdersstoel aan en uit gaan, afhankelijk van de omgevingstemperatuur en de ingestelde klimaatregelingtemperatuur.

**Raadpleeg de apart meegeleverde handleiding van het infotainmentsysteem voor meer informatie.**

## VEILIGHEIDSGORDELS

Dit hoofdstuk beschrijft het juiste gebruik van de veiligheidsgordels. Het beschrijft ook enkele dingen die u niet moet doen terwijl u de veiligheidsgordel draagt.

### Voorzorgsmaatregelen veiligheidsgordel

Gesp altijd uw veiligheidsgordel om en controleer of alle passagiers hun veiligheidsgordel correct dragen voor elke rit. Airbags zijn ontwikkeld als aanvullend veiligheidssysteem, dus als aanvulling op veiligheidsgordels, maar ze vervangen deze niet. In de meeste landen moeten alle inzittenden van een voertuig veiligheidsgordels dragen.



#### WAARSCHUWING

**ALLE** inzittenden moeten tijdens het rijden altijd de gordel op de juiste manier dragen. Neem de volgende voorzorgsmaatregelen bij het instellen en dragen van veiligheidsgordels:

- Kinderen tot en met 13 jaar moeten altijd plaatsnemen op de achterbank en de gordel op de juiste manier dragen.
- Laat kinderen nooit in de voorpassagiersstoel meerijden, tenzij de airbag is gedeactiveerd. Als het kinderzitje zich bevindt op de voorste passagiersstoel, zet het dan zo ver mogelijk naar achteren. Het kind moet altijd naar behoren vastgemaakt zijn in het zitje.
- Vervoer een baby of kind **NOOIT** op de schoot van een andere inzittende.
- Rijd **NOOIT** met een naar achteren geklapt rugleuning.
- Vervoer nooit meerdere kinderen op één stoel of vastgezet met één veiligheidsgordel.
- Draag nooit de schoudergordel onder de arm door of achter uw rug.

- **Draag nooit breekbare voorwerpen in uw kleding onder de veiligheidsgordel.** Bij een noodstop of botsing kan de veiligheidsgordel deze voorwerpen beschadigen.
- **Zorg ervoor dat de gordel vlak over uw lichaam loopt en niet gedraaid is.** Een gedraaide veiligheidsgordel beschermt u niet goed bij een ongeval.
- **Gebruik een veiligheidsgordel waarvan de band of andere onderdelen beschadigd zijn niet.**
- **Zet de gesp van de veiligheidsgordel niet vast in de gordelsluiting van een andere stoel.**
- **Maak de veiligheidsgordel NOOIT los tijdens het rijden.** Hierdoor kunt u de controle over de auto verliezen en een ongeval veroorzaken.
- **Verzekert dat er niets in het gordelslot zit dat de goede werking van het gordelslotmechanisme kan belemmeren, aangezien dat ertoe kan leiden dat de gordel niet naar behoren vastgemaakt kan worden.**
- **Er mogen geen wijzigingen aan de gordel worden aangebracht of hulpmiddelen worden gebruikt die voorkomen dat het gordelmechanisme de gordel strak tegen het lichaam aan kan trekken of die het verstellen van de gordel onmogelijk maken.**



#### WAARSCHUWING

Beschadigde veiligheidsgordels en veiligheidsgordelsystemen werken niet correct. Vervang altijd:

- Als de gordelband gerafeld, vervuild of beschadigd is.
- Als andere onderdelen beschadigd zijn.
- Vervang de complete veiligheidsgordel als hij gedragen is tijdens een ongeval, ook al zijn er aan de gordelband of het gordelmechanisme geen beschadigingen te zien.



## Waarschuingslampje veiligheidsgordel

### Waarschuingslampje bestuurdersgordel

■ Instrumentenpaneel



1GQA2083

Als herinnering voor de bestuurder gaat telkens als het contact in de stand ON wordt gezet het waarschuingslampje van de veiligheidsgordels gedurende ongeveer 6 seconden branden, ongeacht of de gordels zijn vastgemaakt.

Als u begint te rijden zonder dat de veiligheidsgordel is vastgemaakt of als u de veiligheidsgordel losmaakt wanneer u minder dan 20 km/h rijdt of stopt, gaat het bijbehorende waarschuingslampje branden.

Als u begint te rijden zonder dat de veiligheidsgordel is vastgemaakt of als u de veiligheidsgordel losmaakt wanneer u 20 km/h of meer rijdt, gaat het waarschuingslampje knipperen en zal de waarschuingszoemer ongeveer 100 seconden klinken.

Wanneer de veiligheidsgordel tijdens het rijden wordt losgemaakt, gaat het waarschuingslampje branden wanneer de snelheid lager is dan 20 km/h.

Wanneer de snelheid 20 km/h of hoger is, knippert het waarschuingslampje en klinkt de waarschuingszoemer gedurende ongeveer 100 seconden.

## Waarschuingslampje voorpassagiersgordel

Als herinnering voor de voorpassagier brandt telkens als het contact in stand ON wordt gezet het waarschuingslampje van de voorpassagiersgordel gedurende ongeveer 6 seconden, ongeacht of de gordel is vastgemaakt.

Als u begint te rijden zonder dat de veiligheidsgordel is vastgemaakt of als u de veiligheidsgordel losmaakt wanneer u minder dan 20 km/h rijdt of stopt, gaat het bijbehorende waarschuingslampje branden.

Als u begint te rijden zonder dat de veiligheidsgordel is vastgemaakt of als u de veiligheidsgordel losmaakt wanneer u 20 km/h of meer rijdt, gaat het waarschuingslampje knipperen en zal de waarschuingszoemer ongeveer 100 seconden klinken.

Wanneer de veiligheidsgordel tijdens het rijden wordt losgemaakt, gaat het waarschuingslampje branden wanneer de snelheid lager is dan 20 km/h. Wanneer de snelheid 20 km/h of hoger is, knippert het waarschuingslampje en klinkt de waarschuingszoemer gedurende ongeveer 100 seconden.



## WAARSCHUWING

**Het meerijden in een onjuiste zithouding beïnvloedt het gordelwaarschuingsstelsel voorpassagier negatief. De bestuurder moet de passagier instrueren om correct te gaan zitten, zoals dit is omschreven in deze handleiding.**



## Informatie

- Ook als er geen passagier op de stoel zit, zal het waarschuingslampje gedurende 6 seconden knipperen of branden.
- De waarschuwing voor de veiligheidsgordel van de voorpassagier kan in werking treden als bagage op de voorpassagiersstoel wordt geplaatst.

### **Waarschuwinglampje veiligheidsgordel achterpassagier (indien van toepassing)**

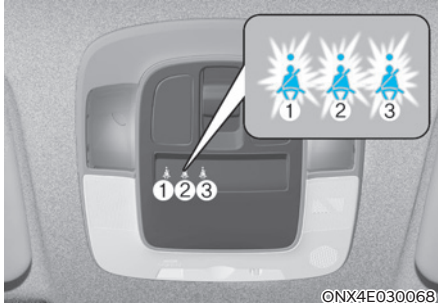

Voor de stoel links achteraan en aan de rechter zijkant

Als herinnering voor de achterpassagier brandt telkens als het contact in stand ON wordt gezet het waarschuwinglampje van de veiligheidsgordels gedurende 6 seconden, ongeacht of de gordels zijn vastgemaakt.

Als u gaat rijden zonder de veiligheidsgordel te hebben vastgemaakt of als u de veiligheidsgordel losmaakt terwijl u langzamer dan 20 km/h rijdt, blijft het betreffende waarschuwinglampje branden tot u de veiligheidsgordel vastmaakt.

Als u blijft rijden zonder dat de veiligheidsgordel is vastgemaakt of als u de veiligheidsgordel losmaakt wanneer u 20 km/h of meer rijdt, zal de waarschuwingsoemer van de veiligheidsgordel ongeveer 35 seconden lang klinken en zal het bijbehorende waarschuwinglampje knipperen.

Wanneer de veiligheidsgordel tijdens het rijden wordt losgemaakt, gaat het waarschuwinglampje branden wanneer de snelheid lager is dan 20 km/h.

Wanneer de snelheid 20 km/h of hoger is, knippert het waarschuwinglampje en klinkt de waarschuwingsoemer gedurende ongeveer 35 seconden.



### **WAARSCHUWING**

**Het rijden in een onjuiste zithouding heeft een negatieve invloed op het gordelwaarschuwingssysteem voor de passagiers op de achterbank.**

**De bestuurder moet de passagier instrueren om correct te gaan zitten zoals dit is omschreven in deze handleiding.**



### **Informatie**

- Ook als er geen passagier op de achterbank zit, zal het waarschuwinglampje 6 seconden knipperen of branden.
- De veiligheidsgordelwaarschuwing voor de passagiersstoelen op de achterbank kan in werking treden als bagage, een laptop of andere elektronische apparatuur wordt geplaatst op de passagiersstoel achteraan.

### Voor de stoel midden achter

Als herinnering voor de achterpassagier brandt telkens als het contact in stand ON wordt gezet het waarschuwingslampje van de veiligheidsgordels gedurende 6 seconden, ongeacht of de gordels zijn vastgemaakt.

Als de veiligheidsgordel niet is vastgemaakt terwijl het contact in stand ON wordt gezet, zal het waarschuwingslampje voor de veiligheidsgordel ongeveer 70 seconden branden.

Als u begint te rijden zonder dat de veiligheidsgordel is vastgemaakt of als u de veiligheidsgordel losmaakt wanneer u minder dan 20 km/h rijdt, blijft het bijbehorende waarschuwingslampje branden gedurende ongeveer 70 seconden.

Als u blijft rijden zonder dat de veiligheidsgordel is vastgemaakt of als u de veiligheidsgordel losmaakt wanneer u meer dan 20 km/h rijdt, zal de waarschuwingszoemer van de veiligheidsgordel ongeveer 35 seconden lang klinken en zal het bijbehorende waarschuwingslampje knipperen.

Als de achterklep wordt geopend of gesloten bij een snelheid van minder dan 10 km/h werken het waarschuwingslampje en de waarschuwingszoemer niet, zelfs niet als er vervolgens harder dan 20 km/h wordt gereden.

## Veiligheidsgordels



### WAARSCHUWING

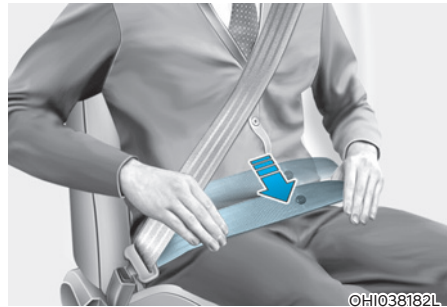

**Onjuist aangebrachte veiligheidsgordels kunnen het risico op ernstig letsel bij een ongeval verhogen. Neem de volgende voorzorgsmaatregelen bij het verstellen van de veiligheidsgordel:**

- **Leid het heupgedeelte van de veiligheidsgordel zo laag mogelijk over uw heupen, niet over uw middel, zo dat deze strak aan ligt. Zo kan uw bekken de kracht van de botsing absorberen, waardoor de kans op inwendig letsel gereduceerd wordt.**
- **De schoudergordel moet over de ene arm en onder de andere arm door lopen, zoals aangegeven in de afbeelding.**
- **Vergrendel het gordelomkeerpunt altijd op de juiste hoogte.**
- **Laat het schoudergedeelte van de gordel nooit langs uw nek of over uw gezicht lopen.**

## Driepuntsgordel

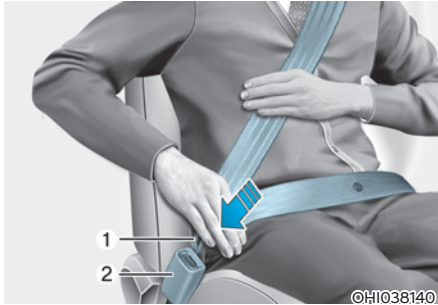

### Vastmaken van de gordel:

Trek de gordel uit de oprolautomaat en steek de metalen slottong (1) in het gordelslot (2). Er is een klik hoorbaar als de slottong in het gordelslot vergrendelt.

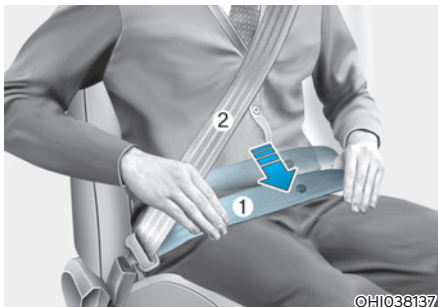

U moet het heupgordelgedeelte (1) over uw heupen en het schoudergordelgedeelte (2) over uw borst aanbrengen.

De veiligheidsgordel stelt automatisch bij naar de juiste lengte nadat het heupgordelgedeelte met de hand is aangespannen, zo dat dit strak om uw heupen past. Als u langzaam en geleidelijk vooroverleunt, rolt de gordel af en beweegt deze met u mee.

Bij een noodstop of botsing blokkeert de gordel. Hij blokkeert ook als u te snel voorover leunt.

## OPMERKING

Als de veiligheidsgordel niet soepel uit de oprolautomaat kan worden getrokken, trek dan krachtig aan de veiligheidsgordel en laat hem dan los. Nadat u hem hebt losgelaten, kunt u de gordel weer soepel uit de oprolautomaat trekken.

### Hoogteverstelling

U kunt de hoogte van het gordelomkeerpunt in één van de vier verschillende posities zetten voor maximaal comfort en maximale veiligheid.

Het schoudergedeelte moet zo worden ingesteld dat het over uw borst loopt en midden over uw schouder bij het portier ligt, niet over uw nek.

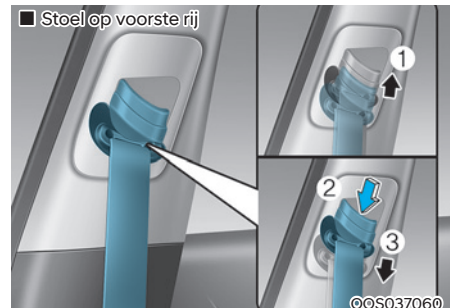

Verhoog of verlaag het gordelomkeerpunt tot de juiste hoogte.

Om het gordelomkeerpunt naar boven te verplaatsen, trekt u het omhoog (1). Om het naar beneden te verplaatsen, drukt u het omlaag (3) terwijl u de knop (2) ingedrukt houdt.

Laat de knop los om het gordelomkeerpunt op zijn plaats te vergrendelen. Probeer het gordelomkeerpunt te verschuiven om te controleren of het correct vergrendeld is.

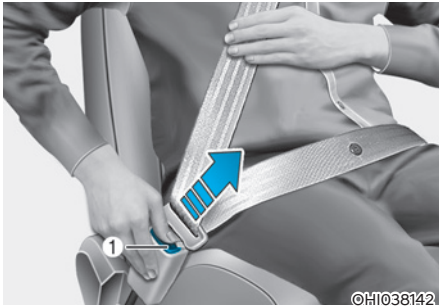

### Losnemen van de veiligheidsgordel:

Druk op de ontgrendelknop (1) in het gordelslot.

De gordel wordt automatisch in de oprolautomaat getrokken als de slottong uit het gordelslot is gehaald. Controleer of de gordel niet gedraaid is als deze niet automatisch oprolt en probeer het opnieuw.

### Middelste veiligheidsgordel achter (Driepuntsgordel middelste zitplaats achter)

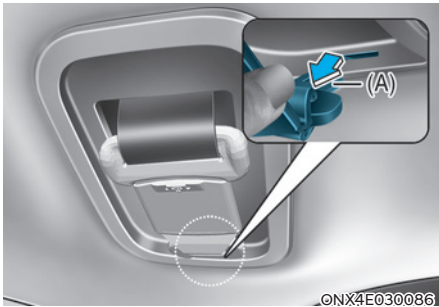

### De veiligheidsgordel vastmaken:

1. Haal de gesp (A) uit de uitsparingen in de gordelsluiting.

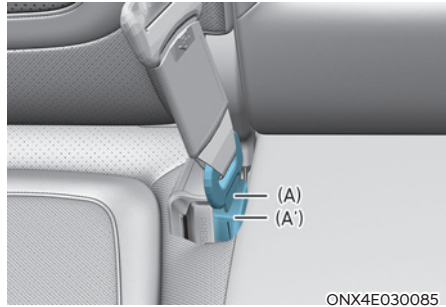

2. Steek de gesp (A) in de opening van de gordelsluiting (A') totdat een klik hoorbaar is. De klik geeft aan dat de gordel goed vergrendeld is. Zorg ervoor dat de gordel niet is verdraaid.

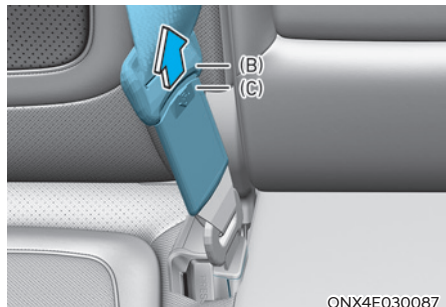

3. Trek de gesp (B) uit de opening (C).

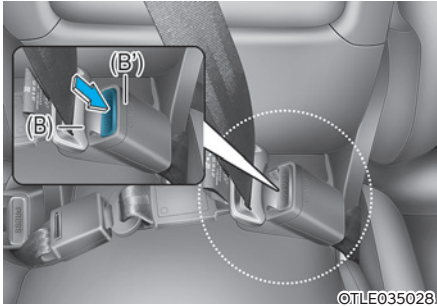

4. Trek aan de gesp (B) en steek hem in van de gordelsluiting (B') totdat een klik hoorbaar is. De klik geeft aan dat de gordel goed vergrendeld is. Zorg ervoor dat de gordel niet is verdraaid.

Gebruik voor het bevestigen van de middelste veiligheidsgordel achter het gordelslot met de aanduiding CENTER.

### **i** Informatie

**Als de veiligheidsgordel niet uit de oprolautomaat kan worden getrokken, trek dan krachtig aan de veiligheidsgordel en laat hem dan los. Nadat u hem hebt losgelaten, kunt u de gordel weer soepel uit de oprolautomaat trekken.**

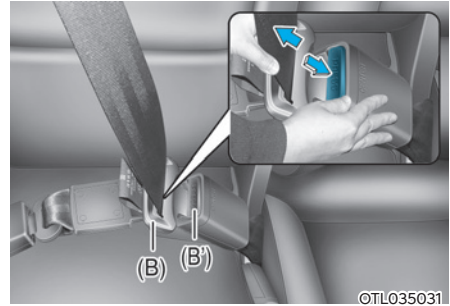

### De veiligheidsgordel losmaken:

1. Druk op de ontgrendelknop op de gordelsluiting (B') en verwijder de gesp (B).

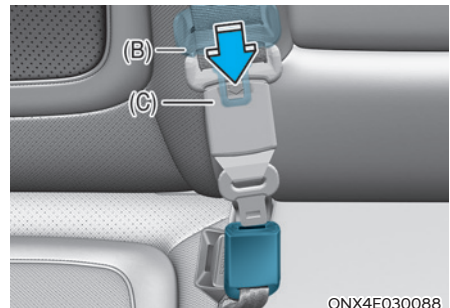

2. Duw de opening (C) naar het uiteinde van de gordelband.
3. Steek de gesp (B) in de opening (C)

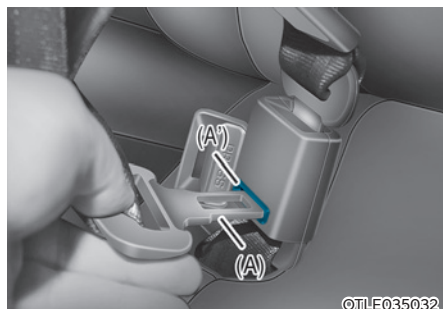

4. Steek, om de middelste gordel achter te laten oprollen, de gesp in de opening (A') van de gordelsluiting. Trek de gordel omhoog en laat deze automatisch oprollen.

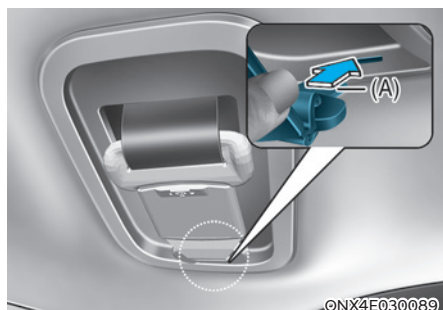

5. Steek de gesp (A) in de gordelsluiting.

### Gordelspanner veiligheidsgordel



- [1] : Oprolmechanisme voorgespannen gordel  
Voorstoel en buitenste achterstoel  
(indien van toepassing)

Uw auto is uitgerust met gordelspanners aan de veiligheidsgordels van de bestuurdersstoel, voorpassagiersstoel en achterbank (type: gordelspanner in oprolautomaat). Het doel van de gordelspanners is om de veiligheidsgordels strak langs het lichaam van de inzittenden te leggen bij sommige aanrijdingen van voren of opzij. De gordelspanners kunnen worden geactiveerd bij botsingen van voren of van opzij waarvan de kracht hoog genoeg is, en dan samen met de airbags.

Als de auto abrupt stopt, of als de inzittende te snel voorover probeert te leunen, blokkeert de veiligheidsgordel.

Bij bepaalde frontale aanrijdingen zal de gordelspanner worden geactiveerd en zal deze de gordel strakker om het lichaam van de inzittende trekken.

Als de gordelspanner wordt geactiveerd en het systeem registreert dat de spankracht van de veiligheidsgordel van de bestuurder of de passagier te groot wordt, zorgt een spankrachtbegrenzer ervoor dat de betreffende gordel iets wordt gevierd (indien voorzien van een ladingbegrenzing).



### WAARSCHUWING

- Doe uw veiligheidsgordel altijd om en zit in de juiste houding op uw stoel.
- Zorg dat de gordel niet los of gedraaid is. Een losse of gedraaide veiligheidsgordel beschermt u niet goed bij een ongeval.
- Plaats niets bij het gordelslot. Dit kan de werking van het gordelslot nadelig beïnvloeden.
- Vervang gordelspanners altijd als ze geactiveerd zijn of na een ongeval.
- Inspecteer de voorgespannen riem **NOOIT** zelf, voer er **NOOIT** onderhoud of reparaties aan uit en vervang hem **NOOIT** zelf. We bevelen aan dat u de voorspanners laat controleren, onderhouden, repareren of vervangen door een bevoegde HYUNDAI-dealer.
- Stel de veiligheidsgordels niet bloot aan schokken.

### WAARSCHUWING

Raak de gordelspanners niet aan, de eerste paar minuten nadat ze geactiveerd zijn. Als het gordelspannersysteem tijdens een botsing wordt geactiveerd, kan de gordelspanner heet worden en kunt u zich eraan branden.

### OPGELET

Het gordelspannersysteem kan beschadigd raken door carrossiereparaties aan de voorzijde van de auto. Daarom raden we u aan om deze reparaties door een officiële HYUNDAI-dealer te laten uitvoeren.

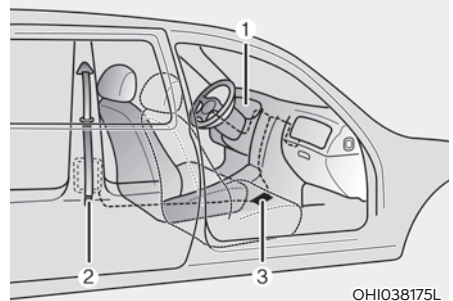

OH1038175L

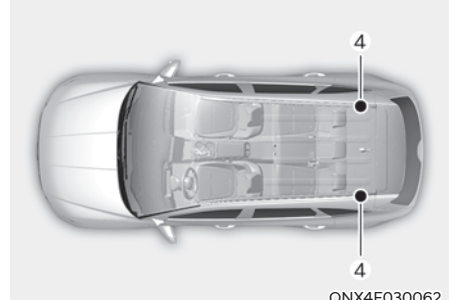

ONX4E030062

Het gordelspannersysteem bestaat hoofdzakelijk uit de volgende onderdelen. Hun locaties worden in de bovenstaande illustratie getoond:

- (1) Waarschuwinglampje AIRBAG
- (2) Gordelspanner bij gordelautomaat
- (3) Airbagmodule
- (4) Oprolmechanisme voorgespannen gordel achteraan (indien van toepassing)



## OPMERKING

De sensor die de SRS regelmodule activeert is verbonden met de gordelspanners. Het waarschuwinglampje SRS-airbag op het instrumentenpaneel brandt ongeveer 3-6 seconden nadat de Engine Start/stopknop is ingeschakeld, en moet dan doven.

Als de gordelspanner niet correct werkt, brandt het waarschuwinglampje ook als de SRS-airbag geen storing vertoont. Als het waarschuwinglampje niet brandt, blijft branden of brandt terwijl de auto rijdt, adviseren we u om de gordelspanners en/of de SRS-regelmodule zo snel mogelijk door een officiële HYUNDAI-dealer te laten controleren.

## i Informatie

- Voorgespannen gordels kunnen in werking treden tijdens bepaalde frontale botsingen of als de auto over de kop slaat (indien voorzien van een specifieke sensor).
- Als de gordelspanners worden geactiveerd, klinkt een luide knal en kan fijn stof, dat lijkt op rook, zichtbaar worden in het interieur. Dit is niet schadelijk en is normaal in deze situatie.
- Hoewel het niet giftig is, kan het fijne stof huidirritatie veroorzaken en moet het niet gedurende langere tijd worden ingeademd. Was de huid van alle blootgestelde lichaamsdelen grondig na een ongeval waarbij de gordelspanners werden geactiveerd.

## Extra voorzorgsmaatregelen veiligheidsgordel

### Gebruik van veiligheidsgordels bij zwangerschap

De veiligheidsgordel moet altijd worden gebruikt tijdens de zwangerschap. De beste manier om uw ongeboren kind te beschermen is uzelf te beschermen door altijd de veiligheidsgordel te dragen.

Zwangere vrouwen moeten altijd de driepuntsgordel dragen. Plaats de schoudergordel over uw borst, tussen uw borsten door en van uw nek verwijderd. Plaats de heupgordel onder uw buik zodat deze NAUW over uw heupen en bekken sluit, onder het ronde gedeelte van de buik.



## WAARSCHUWING

- Zwangere vrouwen en patiënten zijn kwetsbaarder bij stoten op de buik in geval van abrupt stoppen of een ongeval. Raadpleeg uw arts wanneer u betrokken raakt bij een ongeval terwijl u zwanger bent.
- Om de kans op ernstig letsel voor het ongeboren kind te beperken, mogen zwangere vrouwen het heupgedeelte van de veiligheidsgordel NOOIT over of boven de onderbuik dragen.

### Kinderen en het gebruik van veiligheidsgordels

#### Baby's en kleine kinderen

De meeste landen hebben wetten betreffende kinderzitjes, die eisen dat kinderen in geschikte kinderzitjes reizen, waaronder stoelverhogers. De leeftijd waarboven de veiligheidsgordel mag worden gebruikt in plaats van een kinderzitje, verschillen per land. Zorg er daarom voor dat u op de hoogte bent van de regelgeving in uw land en in de landen die u op uw reizen aandoet. Veiligheidssystemen voor baby's en kinderen moeten correct op de achterbank worden geplaatst en bevestigd.

Raadpleeg voor meer informatie 'Kinderveiligheidssystemen' in dit hoofdstuk.



## WAARSCHUWING

**Zet een baby of kind ALTIJD op de juiste wijze vast in een kinderzitje dat geschikt is voor de lengte en het gewicht van het kind.**

**Houd, om het risico op ernstig tot dodelijk letsel voor een kind en andere inzittenden te beperken, een kind NOOIT vast op uw schoot of in uw armen terwijl de auto rijdt. De extreme krachten die vrijkomen bij een ongeval rukken het kind uit uw armen en slingeren het kind tegen het interieur van de auto.**

Kleine kinderen zijn het beste beschermd tegen letsel bij een ongeval als zij correct op de achterbank worden beveiligd in een kinderzitje dat voldoet aan de lokale veiligheidseisen. Voordat u een kinderzitje koopt, controleer of het voorzien is van een label waarop staat dat het desbetreffende zitje wettelijk goedgekeurd is.

Het kinderzitje moet geschikt zijn voor de grootte en het gewicht van het kind. Controleer het label op het kinderzitje voor deze informatie. Raadpleeg 'Kinderveiligheidssystemen' in dit hoofdstuk.

### Grotere kinderen

Kinderen jonger dan 13 jaar die te groot zijn voor een stoelverhooger moeten altijd plaatsnemen op de achterbank en de aanwezige driepuntsgordel gebruiken. Een veiligheidsgordel moet over de heupen en nauw over de schouder en borst lopen om het kind correct te beschermen. Controleer de ligging van de gordel van tijd tot tijd. De bewegingen van een kind kunnen de ligging van de gordel veranderen. Bij een ongeval biedt het juiste kinderzitje op de achterbank kinderen de beste bescherming.

Als een groter kind (ouder dan 13) op de voorstoel vervoerd moet worden, moet het kind de driepuntsgordel op de juiste manier dragen en moet de stoel zo ver mogelijk naar achteren worden geplaatst.

Als de schoudergordel de nek of het gezicht van het kind raakt, probeer het kind dan iets dichterbij het midden van de auto te laten zitten. Als de schoudergordel nog steeds het gezicht of nek raakt, moet het kind weer op een geschikte zittingverhooger op de achterbank plaatsnemen.



## WAARSCHUWING

- **Zorg ervoor dat grotere kinderen de veiligheidsgordel altijd dragen en controleer of deze goed is afgesteld.**
- **Laat het schoudergedeelte van de gordel NOOIT langs de hals of langs het gezicht van het kind lopen.**
- **Zet nooit meer dan één kind vast met een enkele veiligheidsgordel.**

### ***Gewonde mensen en het gebruik van veiligheidsgordels***

Gewonde mensen moeten altijd de veiligheidsgordel dragen. Raadpleeg een arts voor specifieke aanbevelingen.

### **Een persoon per veiligheidsgordel**

Twee personen (inclusief kinderen) mogen nooit dezelfde veiligheidsgordel gebruiken. Dit zou de ernst van verwondingen in geval van een ongeluk kunnen verhogen.

### **Zet de rugleuning niet horizontaal**

Zitten in een liggende positie wanneer het voertuig in beweging is, kan gevaarlijk zijn. Zelfs wanneer de gordel is vastgemaakt, wordt de bescherming van uw veiligheidssysteem (veiligheidsgordels en/of airbags) aanzienlijk verminderd door uw rugleuning achterover te kantelen.

De veiligheidsgordel moet strak over uw heupen en borst lopen voor een maximale effectiviteit.

Bij een ongeval kunt u tegen de veiligheidsgordel aan geslingerd worden, waardoor u nekletsel of ander letsel kunt oplopen.

Hoe verder de rugleuning achterover staat, hoe groter de kans is dat de inzittende bij een aanrijding onder het heupgedeelte van de gordel door schiet of dat de nek in aanraking komt met het schoudergedeelte van de gordel.



### **WAARSCHUWING**

- **Rijd NOOIT met een naar achteren geklapte rugleuning.**
- **Als de rugleuning te ver achterover staat, neemt de kans op letsel bij een aanrijding of een noodstop aanzienlijk toe.**
- **De bestuurder en de passagiers moeten altijd goed tegen de rechte rugleuning van hun stoel zitten en moeten de gordel juist dragen.**

### **Verzorging van veiligheidsgordels**

Veiligheidsgordelsystemen mogen nooit worden gedemonteerd of gewijzigd. Ook moet erop worden gelet dat veiligheidsgordels, gordelsloten en slottongen niet worden beschadigd door stoelscharnieren, portieren of andere vormen van misbruik.

### **Periodieke controle**

Alle veiligheidsgordels moeten regelmatig worden gecontroleerd op slijtage of andere vormen van beschadiging. Eventuele beschadigde onderdelen moeten zo snel mogelijk worden vervangen.

### **Houd de gordels schoon en droog**

Veiligheidsgordels moeten schoon en droog worden gehouden. Als gordels vuil worden, kunnen ze worden gereinigd met een milde zeepoplossing en warm water. Bleek, textielverf, sterke wasmiddelen of schuurmiddelen mogen niet worden gebruikt omdat deze de stof kunnen beschadigen en verzwakken.

### **Wanneer moeten de veiligheidsgordels vervangen worden**

Het complete veiligheidsgordelsysteem of de complete veiligheidsgordelsystemen moeten worden vervangen als ze bij een ongeval betrokken zijn geraakt. Dit moet ook worden gedaan als er geen schade zichtbaar is. We adviseren u contact op te nemen met een officiële HYUNDAI-dealer.

## KINDERVEILIGHEIDSSYSTEMEN (CRS)

### Ons advies: Kinderen altijd achterin



#### WAARSCHUWING

**Kinderen moeten steeds de aanwezige veiligheidsgordels dragen. Kinderen van alle leeftijden zijn veiliger als ze achterin de auto zitten. Plaats nooit een achterstevoren geplaatst kinderzitje op de voorpassagiersstoel, tenzij de airbag is uitgeschakeld.**

Om de kans op letsel bij een ongeval, noodstop of een plotselinge manoeuvre te minimaliseren, dienen kinderen jonger dan 13 jaar op de achterbank te zitten in een geschikt kinderzitje.

Volgens ongevalsstatistieken zijn kinderen veiliger wanneer ze correct op de achterbank zijn beveiligd, dan wanneer ze op de voorpassagiersstoel zitten. Kinderen die te groot zijn voor een kinderzitje moeten de aanwezige veiligheidsgordel gebruiken.

In de meeste landen zijn regels over het vervoer van kinderen opgesteld die het gebruik van een goedgekeurd kinderzitje verplicht stellen.

Regels met betrekking tot de limieten voor leeftijd en lengte/gewicht waarboven de veiligheidsgordel mag worden gebruikt in plaats van een kinderzitje, verschillen per land. Zorg er daarom voor dat u op de hoogte bent van de regelgeving in uw land en in de landen die u op uw reizen aandoet.

Kinderveiligheidssystemen moeten correct op de zitplaats van de auto worden bevestigd. Gebruik altijd een kinderzitje dat voldoet aan de landelijke veiligheidseisen.

#### *Kinderveiligheidssystemen (CRS)*

Baby's en jonge kinderen moeten worden beveiligd in een geschikt achterstevoren of naar voren gericht kinderzitje dat correct op de zitplaats van de auto is bevestigd. Lees de waarschuwingen en aanwijzingen van de fabrikant voor het plaatsen en het gebruik van het kinderzitje en volg de aanwijzingen op.



#### WAARSCHUWING

- **Volg altijd de aanwijzingen van de fabrikant voor het plaatsen en het gebruik van het kinderzitje.**
- **Zet uw kind altijd op de juiste wijze vast in het kinderzitje.**
- **Gebruik nooit een kinderzitje dat over de rugleuning van een stoel 'vasthaakt'; een dergelijk zitje biedt mogelijk geen adequate bescherming bij een ongeval.**
- **Laat de HYUNDAI-dealer na een ongeval het kinderzitje, de veiligheidsgordels, de ISOFIX-bevestigingspunten en het Top Tether-bevestigingspunt controleren.**

### Kiezen van een kinderzitje

Doe bij het kiezen van een kinderzitje altijd het volgende:

- Controleer of het kinderzitje is voorzien van een label waarop staat dat het desbetreffende zitje wettelijk goedgekeurd is.

Een kinderzitje mag alleen worden gebruikt als het is goedgekeurd conform de norm ECE-R44 of ECE-R129.

- Selecteer een kinderzitje gebaseerd op de lengte en het gewicht van het kind. Het verplichte label of de gebruiksaanwijzing bevat deze informatie.
- Kies een kinderzitje dat past op de zitplaats van uw auto waarop het zitje geplaatst gaat worden.
- Lees de waarschuwingen en aanwijzingen van de fabrikant voor het plaatsen en het gebruik van het kinderzitje en volg de aanwijzingen op.

#### **Typen kinderzitjes**

Er zijn in grote lijnen drie soorten kinderzitjes: kinderzitjes waarbij het kind met het gezicht naar achteren gericht zit, kinderzitjes waarbij het kind met het gezicht naar voren gericht zit en zittingverhogingen.

Ze worden ingedeeld op basis van de leeftijd, de lengte en het gewicht van het kind.

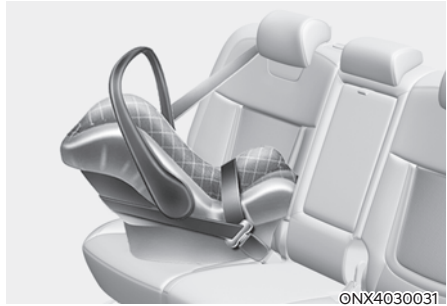

#### **Kinderzitjes waarin het kind met het gezicht naar achteren wordt vervoerd**

Een achterstevoren gericht kinderzitje beschermt het kind door het in de rug te ondersteunen. Het gordelsysteem houdt het kind op zijn plaats en zorgt ervoor dat het kind bij een ongeval in het kinderzitje blijft en de belasting voor de kwetsbare nek en ruggenwervels vermindert.

Alle kinderen jonger dan een jaar moeten altijd in een achterstevoren gericht kinderzitje reizen. Er zijn verschillende achterstevoren gerichte kinderzitjes: kinderzitjes die uitsluitend voor baby's bestemd zijn, kunnen alleen achterstevoren worden gebruikt. Aanpasbare en 3-in-1 kinderzitjes hebben hogere lengte- en gewichtslimieten voor de bevestiging achterstevoren, waardoor u het kind langer achterstevoren in de auto kunt blijven vervoeren.

Blijf kinderzitjes achterstevoren gebruiken zo lang het kind binnen de toegestane lengte- en gewichtslimieten van de fabrikant van het kinderzitje blijft.



ONX4030032

### **Kinderzitjes waarin het kind met het gezicht naar voren wordt vervoerd**

Een naar voren gericht kinderzitje biedt bescherming voor het kind met een eigen gordelsysteem. Blijf kinderen in een naar voren gericht kinderzitje met een eigen gordelsysteem vervoeren totdat ze de bovenste lengte- of gewichtslimiet volgens de fabrikant van het kinderzitje bereiken.

Als het kind uit het naar voren gerichte kinderzitje groeit, is het tijd voor een stoelverhoger.

### **Zittingverhogingen**

Een stoelverhoger is een kinderzitje dat de loop van de veiligheidsgordel van de auto verbetert. Een stoelverhoger plaatst het kind zo dat de veiligheidsgordel correct over de sterkere delen van het lichaam van het kind loopt. Houd uw kinderen in stoelverhogers tot ze groot genoeg zijn om goed in de veiligheidsgordel te passen.

De heupgordel moet comfortabel over de heupen lopen, niet over de buik. De schoudergordel moet comfortabel over de schouder en borst lopen, niet over de nek of het gezicht. Om de kans op letsel bij een ongeval, hard remmen of plotselinge manoeuvre te minimaliseren, moeten kinderen tot 13 jaar altijd op juiste wijze worden vervoerd in een passend kinderzitje.

## Plaatsen van een kinderzitje



### WAARSCHUWING

Doe altijd het volgende voordat u een kinderzitje installeert:

Lees altijd de aanwijzingen die door de fabrikant van het kinderzitje zijn opgesteld en volg deze aanwijzingen op.

Het niet naleven van alle waarschuwingen en instructies kan het risico op ERNSTIG of DODELIJK LETSEL verhogen in geval van een ongeval.



### WAARSCHUWING

Wanneer de hoofdsteen een juiste plaatsing van het kinderzitje verhindert, verstel of verwijder dan de hoofdsteen van de desbetreffende stoel.

Nadat u een goed kinderzitje hebt gekozen voor uw kind en gecontroleerd hebt of het kinderzitje goed past goed op de zitplaats, moeten deze drie stappen gevolgd worden voor een juiste installatie:

- **Bevestig het kinderzitje correct in de auto.** Alle kinderzitjes moeten in de auto worden bevestigd met de heupgordel of het heupgedeelte van de driepuntsgordel of met de ISOFIX bevestigingspunten en/of ISOFIX top-tether en/of met de steunvoet.

- **Zorg dat het kinderzitje stevig bevestigd is.** Beweeg het kinderzitje naar voren en naar achteren en van links naar rechts om te controleren of het stevig is bevestigd. Een kinderzitje dat met een veiligheidsgordel wordt bevestigd, moet zo stevig mogelijk worden bevestigd. Een beetje zijwaartse beweging is echter niet te verhinderen.

Verstel de stoel en de rugleuning (op of neer, naar voren of achteren) wanneer u het kinderzitje installeert om ervoor te zorgen dat uw kind comfortabel in het kinderzitje kan zitten.

- **Zet het kind vast in het kinderzitje.** Controleer of het kind correct is vastgemaakt in het kinderzitje volgens de instructies van de fabrikant van het kinderzitje.



### OPGELET

**Een kinderzitje in een afgesloten auto kan zeer heet worden. Om brandwonden te voorkomen, moet u het zitoppervlak en de riempjes van het kinderzitje controleren voordat u uw kind erin plaatst.**

### ***Geschiktheid van elke stoelpositie voor kinderzitjes met gordel & ISOFIX-kinderzitjes (CRS) overeenkomstig de VN-voorschriften.***

(Informatie voor gebruik door voertuigbezitters en fabrikanten van kinderzitjes)

- Ja : Geschikt voor plaatsing van de aangeduide categorie kinderzitjes
- Nee : Niet geschikt voor plaatsing van de aangeduide categorie kinderzitjes
- “-” : Niet van toepassing
- De tabel is gebaseerd op een LHD-voertuig. Uitgezonderd de voorpassagiersstoel is deze tabel ook van toepassing voor auto's met rechtse besturing. Gebruik voor de voorpassagiersstoel van auto's met rechtse besturing de informatie met betrekking tot stoelpositie nummer 3.

Categorieën kinderzitjes		Positie						
		1	2	3		4	5	6
				Airbag ON (Aan)	Airbag Off (Uit)			
Universeel kinderzitje met gordel	Alle gewichtsgroepen	-	-	Nee	Ja <sup>1)</sup> F, R	Ja F, R	Ja F, R	Ja F, R
i-Size kinderzitje	ISOFIX CRF : F2, F2X, R1, R2	-	-	Nee	Nee	Ja F, R	Nee	Ja F, R
Reiswieg (ISOFIX waarin het kind met het gezicht opzij ligt (CRS))	ISOFIX CRF : L1, L2	-	-	Nee	Nee	Nee	Nee	Nee
ISOFIX babyzitje* (* : ISOFIX-zitje voor zuigelingen)	ISOFIX CRF : R1	-	-	Nee	Nee	Ja R	Nee	Ja R
ISOFIX-kinderzitje voor peuter - klein	ISOFIX CRF : F2, F2X, R2, R2X	-	-	Nee	Nee	Ja F, R	Nee	Ja F, R
ISOFIX peuterzitje – groot* (* : geen verhogende zitkussens)	ISOFIX CRF : F3,R3	-	-	Nee	Nee	Ja F, R	Nee	Ja F, R
Zitkussen – kleinere breedte	ISO kinderzitje : B2	-	-	Nee	Ja <sup>1)</sup>	Ja	Ja	Ja
Zitkussen - volledige breedte	ISO kinderzitje : B3	-	-	Nee	Ja <sup>1)</sup>	Ja	Ja	Ja

Opmerking<sup>1)</sup>: Voor het plaatsen van een universeel kinderzitje moet de rugleuning van de passagiersstoel op de 1e zitrij volledig rechtop staan



Stoelnummer	Positie in het voertuig	Positie
1	Voor, linker zitplaats	
2	Voor, middelste zitplaats	
3	Voor, rechter zitplaats	
4	2e zitrij, linker zitplaats	
5	2e zitrij, middelste zitplaats	
6	2e zitrij, rechter zitplaats	

ONX4E030063

\* Wanneer de hoofdsteun een juiste plaatsing van het kinderzitje verhindert, verstel of verwijder dan de hoofdsteun van de stoel.

\* Gebruik nooit een kinderzitje waarbij het kind met het gezicht naar achteren gericht op de voorstoel zit, tenzij de airbag gedeactiveerd is.

### **Aanbevolen kinderzitjes voor auto's volgens VN-voorschriften (Voor Europa)**

Gewichtsgroep	Naam	Fabrikant	Type bevestiging	ECE-goedkeuringsnummer
Groep 0+ / I	BABY-SAFE 2 i-SIZE en BABY-SAFE i-SIZE BASE	Britax Römer	ISOFIX met steunpoot, naar achteren gericht	R129/00 - E1 - 000008
Groep I	Duo Plus	Britax Römer	ISOFIX en bevestigingsband	R44/04 - E1 - 04301133
Groep II	KidFix2 R	Britax Römer	ISOFIX en autogordel, gebruikmakend van heupgordelgeleider van kinderzitje	R44/04 - E1 - 04301304
Groep III	Junior III	Graco	Autogordel	R44/04 - E11 - 03.44.164 R44/04 - E11 - 03.44.165

### **CRS-fabrikant informatie (Voor Europa)**

Britax : <http://www.britax.com>

Graco : <http://www.gracobaby.com>

### **Aanbevolen kinderzitjes voor auto's volgens VN-voorschriften (Voor Latijns-Amerika)**

- Informatie voor gebruik door voertuigbezitters en fabrikanten van kinderzitjes

Gewichtsgroep	Naam	Fabrikant	Type bevestiging	ECE-R44 goedkeuringsnr.
Groep 0+ / I / II / III	JOIE SPIN 360	JOIE	ISOFIX & Beensteuntype (Naar achteren & Naar voren gekeerd)	E11 - 041621

### **CRS-fabrikant informatie (Voor Latijns-Amerika)**

JOIE : <https://www.joiebaby.com>

### **ISOFIX-bevestiging en bevestigingsband (ISOFIX-systeem) voor kinderen**

Het ISOFIX-systeem houdt een kinderzitje vast tijdens het rijden en bij een ongeval. Dit systeem is ontworpen om bevestiging van het kinderzitje gemakkelijker te maken en de kans op het onjuist bevestigen van het kinderzitje te reduceren. Het ISOFIX-systeem gebruikt bevestigingspunten in de auto en bevestigingen aan het kinderzitje. Het ISOFIX-systeem maakt het gebruik van veiligheidsgordels om het kinderzitje op de achterbank te bevestigen overbodig. ISOFIX-bevestigingspunten zijn metalen balken die zijn ingebouwd in de auto. Er zijn twee onderste bevestigingspunten voor elke ISOFIX-zitplaats waar een kinderzitje met onderste bevestigingen aan kan worden bevestigd.

Om het ISOFIX-systeem van uw auto te kunnen gebruiken moet u over een kinderzitje met ISOFIX-bevestigingspunten beschikken.

Aanwijzingen voor de bevestiging van het kinderzitje aan de ISOFIX-bevestigingspunten worden door de fabrikant van het kinderzitje geleverd.

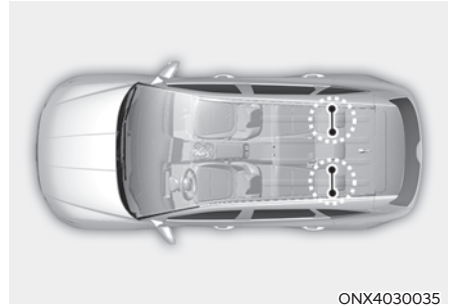

ONX4030035



ISOFIX-bevestigingspunten bevinden zich op de buitenste twee zitplaatsen van de achterbank. Hun locaties worden in de illustratie getoond.

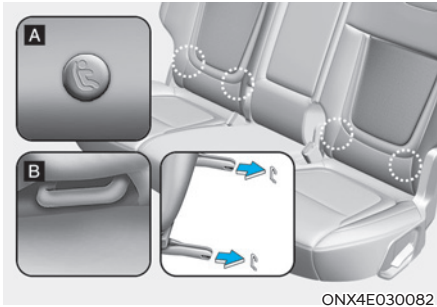

### **WAARSCHUWING**

**Probeer niet om een kinderzitje op de middelste zitplaats te bevestigen aan ISOFIX-bevestigingspunten. Er zijn geen ISOFIX-bevestigingspunten voor deze zitplaats. Als u een kinderzitje in het midden zet en de buitenste bevestigingen gebruikt, kunnen deze bevestigingen beschadigen.**



[A] : Positie-indicator ISOFIX-bevestigingspunt  
(Type A- , Type B- )

[B] : ISOFIX-bevestigingspunt

ISOFIX-bevestigingen bevinden zich tussen de rugleuning en het zitkussen op de stoelen links en rechts achter en zijn met symbolen gemarkeerd.

ISOFIX-bevestigingen bevinden zich bovendien tussen de rugleuning en het zitkussen op de buitenste passagiersstoelen vooraan. (indien van toepassing).

### **Vastzetten van een kinderzitje met het ISOFIX-systeem**

Om een i-Size of ISOFIX-compatibel kinderzitje in een van de buitenste zitposities achteraan en de buitenste zitposities van de passagiersstoel vooraan te installeren (indien van toepassing):

1. Plaats de veiligheidsgordelsluiting uit de buurt van de ISOFIX-bevestigingen.
2. Haal andere voorwerpen uit de buurt van de bevestigingspunten zodat niets een correcte verbinding tussen het kinderzitje en de ISOFIX-bevestigingspunten in de weg staat.
3. Plaats het kinderzitje op de zitplaats van de auto en bevestig het zitje conform de aanwijzingen van de fabrikant van het zitje aan de ISOFIX-bevestigingspunten.
4. Volg de instructies van de fabrikant van het kinderzitje op voor correcte bevestiging en verbinding van de ISOFIX-bevestigingen van het kinderzitje aan de ISOFIX-bevestigingspunten.



## WAARSCHUWING

Neem bij het gebruik van het ISOFIX-systeem altijd de volgende voorzorgsmaatregelen in acht:

- Lees alle aanwijzingen van de fabrikant van het kindersitje met betrekking tot het plaatsen en volg deze aanwijzingen op.
- Gesp alle ongebruikte veiligheidsgordels vast en laat de veiligheidsgordels strak oprollen achter het kind, om te voorkomen dat het kind de veiligheidsgordels pakt en uitrolt. Kinderen kunnen worden gewurgd als een schoudergordel om hun nek gewikkeld raakt en de veiligheidsgordel aanspant.
- Bevestig **NOOIT** meer dan een kindersitje aan een enkel bevestigingspunt. Hierdoor kan het bevestigingspunt loskomen of breken.
- We raden u aan om het ISOFIX-systeem na een ongeval te laten nakijken door uw HYUNDAI-dealer. Een ongeval kan het ISOFIX-systeem beschadigen waardoor het kindersitje niet meer correct kan worden bevestigd.

## *Een kindersitje monteren met behulp van een systeem met bevestigingsband*

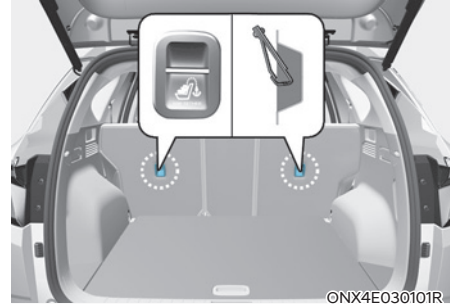

De Top Tether-bevestigingspunten voor kindersitjes bevinden zich aan de achterzijde van de rugleuningen van de achterbank.



1. Voer de bovenste band van het kinderzitje over de rugleuning. Volg bij het bevestigen van de bevestigingsband de instructies van de fabrikant van het kinderzitje op.
2. Bevestig de Top Tether-riem aan het top-tether-bevestigingspunt en span de Top Tether-riem dan aan volgens de instructies van de fabrikant van het kinderzitje om het kinderzitje stevig tegen de zitting te bevestigen.

## WAARSCHUWING

Neem de volgende voorzorgsmaatregelen in acht bij het aansluiten van de bevestigingsband:

- Lees alle aanwijzingen van de fabrikant van het kinderzitje met betrekking tot het plaatsen en volg deze aanwijzingen op.
- Bevestig **NOOIT** meer dan een kinderzitje aan een enkel ISOFIX-Top Tether-bevestigingspunt. Hierdoor kan het bevestigingspunt of de bevestiging loskomen of breken.
- Bevestig de top-tether aan niets anders dan het juiste Top Tether-bevestigingspunt. De Top Tether werkt mogelijk niet correct als deze aan iets anders wordt bevestigd.
- De bevestigingspunten zijn alleen berekend op de belasting die erop wordt uitgeoefend door een juist gemonteerd kinderzitje.

Ze mogen in geen geval worden gebruikt voor de bevestiging van veiligheidsgordels voor volwassenen of voor de bevestiging van andere voorwerpen in de auto.

## Kinderzitje met een driepuntsgordel bevestigen

Als het ISOFIX-bevestigingssysteem niet wordt gebruikt, moet een kindersitje altijd met het heupgedeelte van een driepuntsgordel worden vastgezet op een achterstoel.

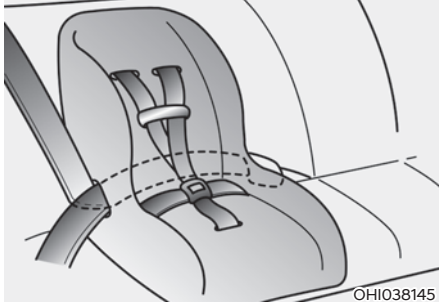

OHIO38145

### Bevestigen van een kindersitje met een driepuntsgordel

Ga als volgt te werk om een kindersitje op de achterbank te bevestigen:

1. Plaats het kindersitje op de stoel en laat de driepuntsgordel om of door het zitje lopen, afhankelijk van de instructies van de fabrikant van het zitje. Controleer of de gordel niet gedraaid zit.

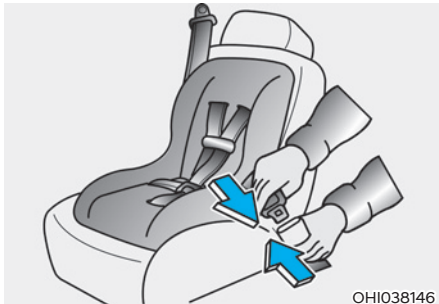

OHIO38146

2. Bevestig de slotting van de driepuntsgordel in het gordelslot. Luister naar het specifieke 'klik'-geluid.

## **i** Informatie

Plaats de ontgrendelknop zo dat deze in geval van nood gemakkelijk bereikbaar is.

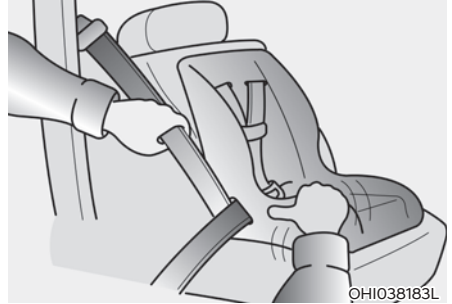

OHIO38183L

3. Beperk zo veel mogelijk de speling van de gordel door tegen het kindersitje te drukken terwijl u de schoudergordel door de blokkeerautomaat laat oprollen.
4. Trek en duw het kindersitje om te controleren of het stevig vast zit.

Zie pagina 3-45 als de fabrikant van uw kindersitje het gebruik van een Top Tether in combinatie met de driepuntsgordel adviseert.

Om het kindersitje los te maken drukt u op de ontgrendelknop op de gesp, maakt u de driepuntsgordel los van het kindersitje en laat u de driepuntsgordel volledig oprollen.

## AANVULLEND VEILIGHEIDSSYSTEEM

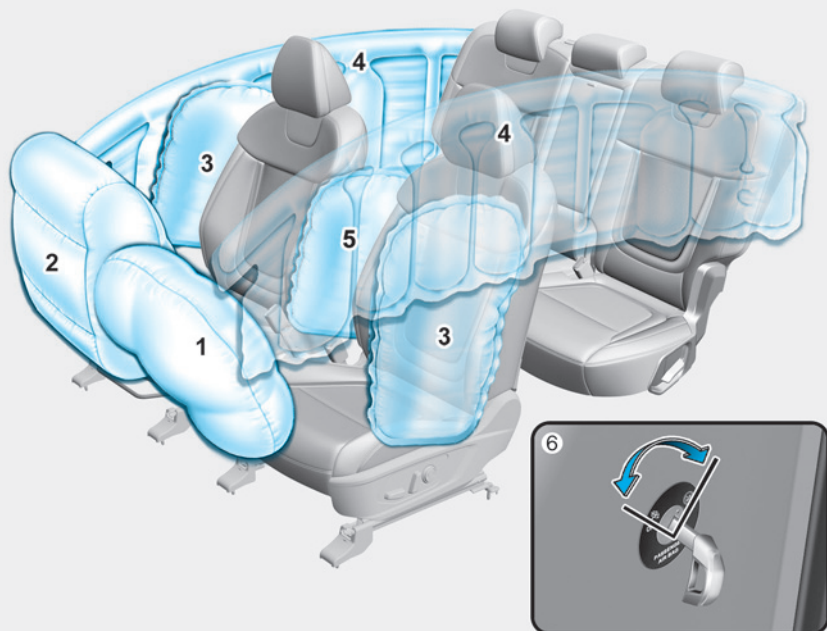

Het werkelijk aantal airbags in de auto kan afwijken van de afbeelding.

ONX4E030054

- |                         |  |
|-------------------------|--|
| 1. Bestuurdersairbag    | 5. Centrale airbag vooraan*                    |
| 2. Voorpassagiersairbag | 6. ON/OFF-schakelaar voorste passagiersairbag* |
| 3. Zijairbag*           |  |

4. Curtain airbag\*

\* : Indien van toepassing

Dit voertuig is voorzien van een airbagsysteem voor de bestuurdersstoel en de voorpassagiersstoel.

De frontairbags zijn ontworpen om de driepuntsveiligheidsgordels aan te vullen. De veiligheidsgordels moeten tijdens het rijden altijd worden gedragen, willen deze airbags bescherming bieden.

U kunt ernstig letsel oplopen of overlijden bij een ongeval als u de veiligheidsgordel niet draagt. Airbags zijn ontwikkeld als aanvulling op veiligheidsgordels, maar vervangen ze niet. Airbags zijn ook niet ontworpen om bij elke aanrijding op te blazen. Bij sommige ongevallen zijn de veiligheidsgordels het enige veiligheidssysteem dat u bescherming biedt.



## **WAARSCHUWING**

### **VEILIGHEIDSVORZORGSMAATREGELEN M.B.T. AIRBAGS**

**Gebruik telkens en ALTIJD, bij elke rit veiligheidsgordels voor iedereen en kinderzitjes! Zelfs met airbags kunt u ernstig letsel oplopen of overlijden bij een botsing als u uw veiligheidsgordel niet correct draagt als de airbag opblaast.**

**Vervoer een kind NOOIT op de voorpassagiersstoel in een kinderzitje of op een zittingverhoging, tenzij de airbag is uitgeschakeld.**

**Het kind kan geraakt worden door een zich opblazende airbag en kan daardoor zwaar gewond raken.**

**Beveilig kinderen jonger dan 13 jaar altijd in de gordel op de achterbank. Het is de veiligste plek voor kinderen van alle leeftijden. Als een kind van 13 jaar of ouder moet plaatsnemen in de voorpassagiersstoel, moet het kind de veiligheidsgordel correct dragen en moet de stoel zo ver mogelijk naar achteren worden verplaatst.**

**Alle inzittenden moeten zo rechtop mogelijk zitten met de rugleuning in een verticale stand, gecentreerd in de zitting met hun veiligheidsgordel om, benen comfortabel gestrekt en hun voeten op de bodem totdat de auto is geparkeerd en wordt uitgeschakeld. Als een inzittende niet goed op zijn zitplaats zit tijdens een ongeval, kan de snel uitvouwende airbag met geweld in contact komen met de inzittende en ernstig tot dodelijk letsel veroorzaken.**

**Ga niet te dicht op de airbag zitten, dat geldt ook voor uw passagiers, en leun niet tegen het portier of de middenconsole.**

**Zet uw stoel zo ver mogelijk naar achteren, waarbij u de auto nog wel onder controle moet kunnen blijven houden.**



## Waar zitten de airbags?

### Frontairbags bestuurder en voorpassagier

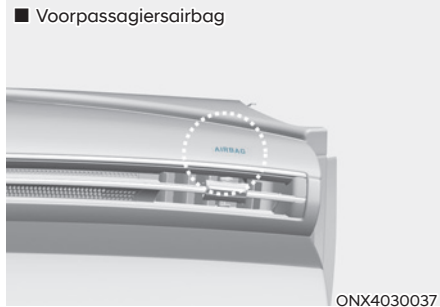
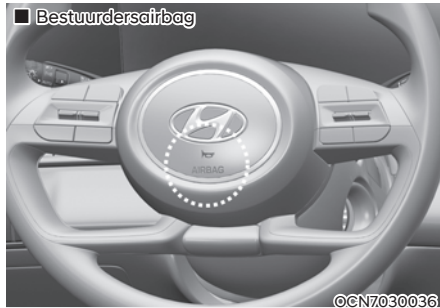

Uw auto is uitgerust met een aanvullend veiligheidssysteem (SRS) en driepuntsgordels voor de bestuurder en de voorpassagier.

Het aanvullend veiligheidssysteem bestaat uit airbags in het midden van het stuurwiel en in het dashboardpaneel aan passagierszijde, boven het dashboardkastje.

Op de afdekking van de airbags zijn in reliëf de letters 'AIR BAG' aangebracht.

Het doel van het aanvullende veiligheidssysteem is om de bestuurder en voorpassagier van de auto meer bescherming te bieden dan die de veiligheidsgordels alleen kunnen bieden in het geval van een frontale aanrijding van afdoende kracht.



## WAARSCHUWING

Om de kans op ernstig letsel door een zich opblazende airbag voor te beperken, moeten de volgende voorzorgsmaatregelen getroffen worden:

- Alle inzittenden moeten altijd hun veiligheidsgordel dragen: de gordel houdt de inzittende zo goed mogelijk op zijn plaats.
- Zet uw stoel zo ver mogelijk naar achteren, waarbij u de auto nog wel onder controle moet kunnen blijven houden.
- Leun nooit tegen het portier of de middenconsole.
- Laat de voorpassagier zijn voeten of benen nooit op het dashboard zetten.
- Er mogen geen voorwerpen (zoals dashboardafdekking, mobiele telefoonhouder, bekerhouder, luchtverfrissers of etiketten) worden aangebracht op of in de buurt van de airbagmodules op het stuurwiel, het instrumentenpaneel, het glas van de voorruit en het voorste passagierspaneel boven het dashboardkastje. Dergelijke voorwerpen kunnen letsel veroorzaken als de auto betrokken raakt bij een botsing die ernstig genoeg is om de airbags te activeren.
- Bevestig geen voorwerpen aan de voorruit en de binnenspiegel.



©TM038095L

### ON/OFF-schakelaar airbag voorpassagier (indien van toepassing)

Het doel van de schakelaar is om de frontairbag van de voorpassagier uit te schakelen als passagiers worden vervoerd die een verhoogd risico lopen op letsel als gevolg van de airbag door hun leeftijd, grootte of medische conditie.



©NX4E030069

### Uitschakelen van de voorpassagiersairbag:

Steek de sleutel of een vergelijkbaar stevig voorwerp in de ON/OFF-schakelaar voorpassagiersairbag en draai deze naar de OFF-stand. Het controlelampje voorpassagiersairbag OFF (⊗) brandt en blijft branden totdat de voorpassagiersairbag weer wordt ingeschakeld.



©NX4E030070

### Weer inschakelen van de voorpassagiersairbag:

Steek de sleutel of een vergelijkbaar stevig voorwerp in de ON/OFF-schakelaar voorpassagiersairbag en draai deze naar de ON-stand. Het controlelampje passagiersairbag ON (⊙) brandt te branden.

## **i** Informatie

Het controlelampje voorpassagiersairbag ON/OFF brandt meestal ongeveer 4 seconden nadat het contact in stand ON is gezet. Maar als het contact of de toets ENGINE START/STOP in de stand ON wordt gezet binnen 3 minuten na het uitschakelen van het contact, dan gaat het controlelampje niet branden.

## **!** WAARSCHUWING

Laat nooit een volwassen passagier in de voorpassagiersstoel meerijden terwijl het controlelampje voorpassagiersairbag OFF brandt. De airbag wordt bij een botsing niet opgeblazen als het controlelampje brandt. Schakel de voorpassagiersairbag in of laat uw passagier op de achterbank plaatsnemen.

## **!** WAARSCHUWING

Bij een storing in de ON/OFF-schakelaar voorpassagiersairbag kunnen de volgende omstandigheden zich voordoen:

- Het airbagcontrolelampje (🚗) in het instrumentenpaneel gaat branden.
- Het controlelampje passagiersairbag OFF (🚗) brandt niet en het controlelampje ON (🚗) gaat branden. De passagiersfrontairbag wordt ook opgeblazen bij een botsing ondanks het feit dat de schakelaar voorpassagiersairbag ON/OFF in de OFF-stand is gezet.
- Laat in dat geval de ON/OFF-schakelaar voor de voorpassagiersairbag en het airbagsysteem zo spoedig mogelijk controleren door een officiële HYUNDAI-dealer.

## **Zijairbag en centrale airbag voor (indien van toepassing)**

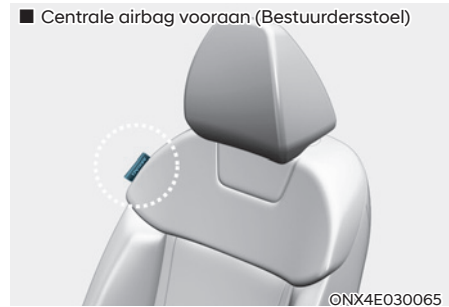
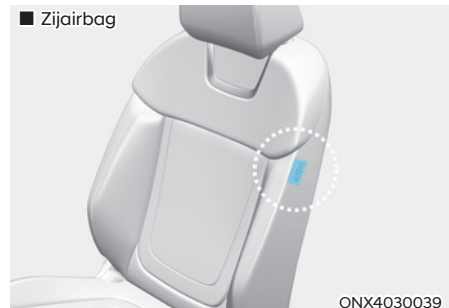

Beide voorstoelen van uw auto zijn uitgerust met een zijairbag. Bovendien zit er een centrale voorairbag aan de binnenzijde van de rugleuning van de bestuurdersstoel. Het doel van de airbag is om extra bescherming te bieden bovenop de bescherming die de veiligheidsgordels bieden.

De zijairbags en centrale voorairbag zijn ontworpen om op te blazen tijdens bepaalde botsingen van opzij, afhankelijk van de ernst van de botsing.

Voor voertuigen die zijn uitgerust met een rollover sensor kan de centrale voorairbag, de zijdelingse en/of gordijnairbag en de voerspanners aan beide kanten van de auto ingeschakeld worden als er een (mogelijke) rollover wordt gedetecteerd.

De zijairbags en de centrale voorairbag zijn niet ontworpen om bij alle aanrijdingen van opzij of situaties waarbij de auto over de kop kan slaan opgeblazen te worden.



## WAARSCHUWING

**Om de kans op ernstig letsel of overlijden door een zich opblazende zijdelingse en frontale airbag te beperken, neemt u de volgende voorzorgsmaatregelen:**

- **Alle inzittenden moeten altijd hun veiligheidsgordel dragen: de gordel houdt de inzittende zo goed mogelijk op zijn plaats.**
- **Laat passagiers niet met het hoofd of andere delen van het lichaam tegen het portier leunen, hun armen uit het raam steken of voorwerpen tussen de portieren en de zitplaatsen steken.**
- **Houd het stuurwiel vast op 9 en 3 uur, zodat de kans op letsel aan uw armen en handen tot een minimum beperkt wordt.**
- **Gebruik geen accessoire-stoelhoezen. Deze kunnen de werking van het systeem beperken.**
- **Hang er geen andere voorwerpen dan kleding op. Bij een ongeval kunnen deze voorwerpen persoonlijk letsel veroorzaken, vooral als de airbag wordt opgeblazen.**
- **Plaats geen voorwerpen op de airbag of tussen de airbag en uzelf. Bevestig ook geen voorwerpen rond de omgeving waar de airbag opblaast, zoals de portieren, de zijruiten en de voor- en achterstijlen.**
- **Plaats geen voorwerpen tussen het portier en de stoel. Dit kunnen gevaarlijke projectielen worden als de zijairbag wordt opgeblazen.**
- **Breng geen accessoires aan op of in de buurt van de zijairbags.**
- **Stoot niet tegen de portieren als de Engine start/stopknop in de On of START stand staat omdat de zijairbags hierdoor kunnen opblazen.**
- **Als de stoel of de stoelbekleding beschadigd zijn, adviseren we u het systeem te laten repareren door een officiële HYUNDAI-dealer.**

## Gordijnairbag (indien van toepassing)

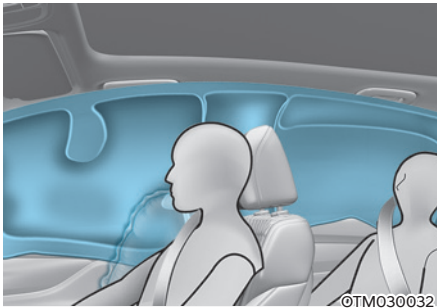

De curtain airbags bevinden zich langs de rand van het dak boven de voor- en achterportieren.

Ze zijn ontworpen om bij bepaalde aanrijdingen van opzij het hoofd van de inzittenden op de zitplaatsen voor en op de buitenste zitplaatsen achter te beschermen.

De curtain airbags zijn ontworpen om op te blazen tijdens bepaalde botsingen van opzij, afhankelijk van de ernst van de botsing.

Voor voertuigen die zijn uitgerust met een rollover sensor kan de zijdelingse en/of gordijnairbag en de voorspanners aan beide kanten van de auto beginnen werken als er een (mogelijke) rollover wordt gedetecteerd.

De curtain airbags zijn niet ontworpen om bij alle aanrijdingen van opzij of situaties waarbij de auto over de kop kan slaan waarblazen te worden.



### WAARSCHUWING

Om de kans op ernstig letsel door een zich opblazende curtain airbag te beperken, moeten de volgende voorzorgsmaatregelen getroffen worden:

- Alle inzittenden moeten altijd hun veiligheidsgordel dragen: de gordel houdt de zittende zo goed mogelijk op zijn plaats.
- Plaats kinderzitjes op de juiste manier en zo ver mogelijk van het portier vandaan.
- Plaats geen voorwerpen over de airbag of tussen de airbag en uzelf. Bevestig ook geen voorwerpen rond de omgeving waar de airbag opblaast, zoals de portieren, de zijruiten, de voor- en achterstijlen en de dakrand.
- Hang uitsluitend kledingstukken op en geen harde of breekbare voorwerpen.  
Bij een ongeval kan dit schade aan de auto of lichamelijk letsel veroorzaken.
- Laat passagiers niet met het hoofd of andere delen van het lichaam tegen het portier leunen, hun armen uit het raam steken of voorwerpen tussen de portieren en de zitplaatsen steken.
- Probeer de gordijnairbags niet zelf te openen of te repareren. Indien nodig, raden wij aan de airbag door een erkende HYUNDAI-dealer te laten nakijken.

## Hoe werkt het airbagsysteem?

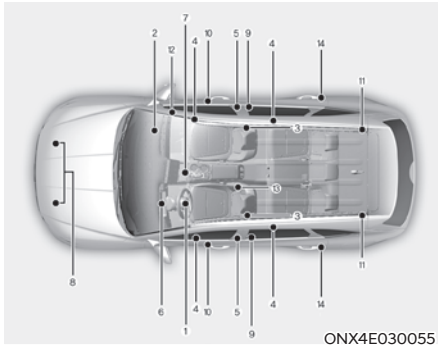

- (1) Airbag bestuurder
- (2) Airbag voorpassagier
- (3) Zijairbags\*
- (4) Curtain airbags\*
- (5) Gordelspanner bij gordelautomaat voor
- (6) Waarschuwinglampje airbag
- (7) Airbagmodule (SRSCM)/ Roll-over-sensor\*
- (8) Airbagsensoren voor
- (9) Zijairbagsensoren (acceleratie)\*
- (10) Zijdelingse-druksensoren (druk)\*
- (11) Gordelspanner bij gordelautomaat achter\*
- (12) ON/OFF-schakelaar airbag voorpassagier\*
- (13) Centrale airbagmodule vooraan\*
- (14) Zijairbagsensoren (acceleratie)\*

\* : Indien van toepassing

De SRSCM controleert constant alle componenten van het systeem als het contact in stand ON staat, om te bepalen of een aanrijding zwaar genoeg is om de airbags of de gordelspanners te activeren.



## Waarschuwinglampje AIRBAG

Het controlelampje SRS airbag (Supplemental Restraint System, aanvullend veiligheidssysteem) in het instrumentenpaneel beeldt een airbag af, zoals is te zien in de illustratie. Het systeem controleert het elektrisch systeem van de airbags op storingen. Het lampje geeft aan dat er mogelijk een probleem is met het airbagsysteem, inclusief uw zij- en/of gordijnairbag die voor bescherming tegen over de kop gaan wordt gebruikt (indien voorzien van een rollover sensor).



## WAARSCHUWING

**Bij een storing in het aanvullende veiligheidssysteem wordt de airbag bij een ongeval mogelijk niet correct opgeblazen. Hierdoor neemt de kans op ernstig letsel toe.**

**Als een van de volgende omstandigheden zich voordoet, is er sprake van een storing in het aanvullende veiligheidssysteem:**

- Het lampje gaat niet ongeveer drie tot zes seconden branden als de Engine Start/Stopknop in stand ON staat.
- De lampjes blijven aan nadat ze ongeveer drie tot zes seconden gebrand hebben.
- Het lampje gaat branden tijdens het rijden.
- Het lampje knippert als de motor draait.

**We adviseren u het aanvullende veiligheidssysteem zo snel mogelijk door een officiële HYUNDAI-dealer te laten controleren als een van deze omstandigheden zich voordoet.**

Tijdens een gematigde tot ernstige frontale botsing detecteren sensoren de snelle vertraging van de auto. Als de vertraging hoog genoeg is, activeert de regeleenheid de frontairbags op het juiste moment en met de benodigde kracht.

De frontairbags helpen de bestuurder en de voorpassagier te beschermen door te reageren op frontale botsingen waarbij de veiligheidsgordels alleen niet voldoende bescherming bieden. Indien nodig helpen de zijairbags bescherming te bieden in het geval van een aanrijding van opzij of het over de kop slaan door het bovenlichaam te ondersteunen.

- De airbags worden geactiveerd (indien nodig opgeblazen worden) als het contact of de toets ENGINE START/STOP (motor starten/stoppen) in de stand ON staat, of binnen ongeveer 3 minuten na uitschakeling van het contact.
- De airbags worden bij bepaalde aanrijdingen van voren of opzij geactiveerd om de inzittenden te beschermen tegen ernstig letsel.
- Er is niet één snelheid waarbij de airbags opblazen. Algemeen zijn airbags ontworpen om op te blazen afhankelijk van de ernst van de botsing en de richting ervan. Deze twee factoren bepalen of de sensoren een elektronisch activeringssignaal afgeven.
- Of de airbags al dan niet worden opgeblazen, is afhankelijk van een aantal factoren, zoals de rijsnelheid, de hoek van de aanrijding, de dichtheid en de stijfheid van de auto's of voorwerpen waarmee uw auto botst. Ook andere factoren kunnen een rol spelen.
- De airbags vóór worden direct volledig opgeblazen, waarna ze meteen weer leeglopen. Het is vrijwel onmogelijk om de airbag met het blote oog te zien opblazen tijdens een ongeval. De kans is groter dat u de leeggelopen airbags voor u ziet hangen na de botsing.

- Naast het opblazen tijdens een ernstige aanrijding van opzij worden bij auto's met een roll-over-sensor de zijairbags en/of de curtain airbags opgeblazen als deze sensor het over de kop slaan van de auto detecteert.

Wanneer over de kop slaan wordt gedetecteerd, blijven de curtain airbags langer opgeblazen om bescherming te bieden tegen uit de auto slingeren, vooral in combinatie met de veiligheidsgordels. (indien uitgerust met een roll-over sensor)

- Om een goede bescherming te bieden, moeten de airbags snel opblazen. De snelheid waarmee de airbag opblaast is een resultante van de extreem korte tijd waarin de airbag moet worden opgeblazen tussen de inzittende en de auto voordat de inzittende de auto raakt. Deze opblaassnelheid reduceert het risico op ernstig of levensbedreigend letsel en is dus een noodzakelijk onderdeel van het airbagontwerp.

Het snel opblazen van een airbag kan echter ook letsel zoals schaafwonden in het gezicht, blauwe plekken en botbreuken veroorzaken, omdat de snelheid waarmee de airbags worden opgeblazen tot gevolg heeft dat de airbags met veel kracht uitzetten.

- Er zijn zelfs omstandigheden waaronder het contact met de airbag tot ernstig letsel kan leiden, vooral wanneer de inzittende zeer dicht bij de airbag zit.

U kunt voorzorgsmaatregelen treffen om het risico op verwondingen door een opblazende airbag te reduceren. Het grootste risico bestaat in het te dicht bij de airbag zitten. Een airbag heeft ruimte nodig om op te blazen. Aanbevolen wordt om zo ver mogelijk van het midden van het stuurwiel af te gaan zitten, maar zo dat u nog wel goed controle over de auto hebt.



■ Airbag bestuurder (1)

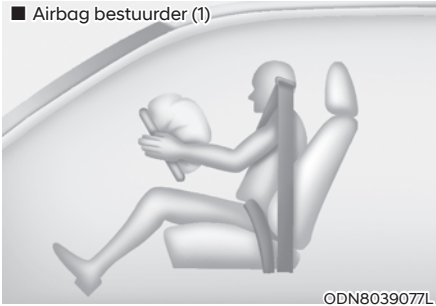

ODN8039077L

Als de SRSCM oordeelt dat de kracht waaraan de voorzijde van de auto wordt blootgesteld een bepaalde drempelwaarde overschrijdt, activeert hij automatisch de airbags vóór.

■ Airbag bestuurder (2)



ODN8039078L

Bij activering scheuren speciale naden, ingegoten in de bekleding, direct open door de expansiedruk van de airbags. Als de bekleding verder openscheurt, kunnen de airbags volledig opblazen.

Een volledig opgeblazen airbag, in combinatie met een correct gedragen veiligheidsgordel, vertraagt de voorwaartse beweging van de bestuurder en/of voorpassagier en reduceert zo het risico op hoofd- en borstletsel.

■ Airbag bestuurder (3)

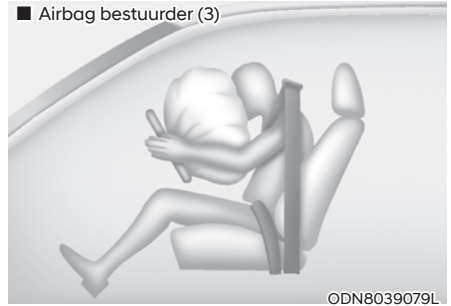

ODN8039079L

■ Voorpassagiersairbag



ODN8039080L

Nadat de airbag geheel gevuld is, begint hij direct weer leeg te lopen, waardoor de bestuurder weer zicht naar voren krijgt en hij de auto weer kan besturen of anderszins kan bedienen.

## WAARSCHUWING

**Om te voorkomen dat objecten gevaarlijke projectielen worden wanneer de airbag van de passagier wordt opgeblazen:**

- **Monteer of plaats geen voorwerpen (bekerhouder, cd-houder, stickers, enz.) op het paneel voor de voorpassagier boven het dashboardkastje waar de passagiersairbag zich bevindt.**
- **Plaats een eventuele luchtverfrisser niet in de buurt van het instrumentenpaneel of op het dashboard.**



## Wat gebeurt er als een airbag geactiveerd wordt?

Nadat een front- of zijairbag is opgeblazen, loopt deze zeer snel leeg. Het opblazen van de airbag belet de bestuurder niet uit de voorruit te zien of te kunnen sturen. Curtain airbags kunnen enige tijd opgeblazen blijven nadat ze geactiveerd zijn.



### WAARSCHUWING

**Neem na het activeren van een airbag de volgende voorzorgsmaatregelen:**

- **Open zo snel mogelijk na een aanrijding de ruiten en de portieren om te voorkomen dat u te lang aan de rook en het poeder wordt blootgesteld die vrijkomen bij het activeren van de airbag.**
- **Raak de interne componenten van het airbagcompartiment niet aan onmiddellijk nadat een airbag is opgeblazen. De onderdelen die in contact komen met een opblazende airbag kunnen zeer heet zijn.**
- **Was de huid die hiermee in aanraking is gekomen altijd af met koud water en een milde zeepoplossing.**
- **Wij adviseren om geactiveerde airbags beslist te laten vervangen bij een officiële HYUNDAI-dealer. Airbags zijn ontworpen voor eenmalig gebruik.**

## ***Geluid en rookontwikkeling bij het opblazen van een airbag***

Als airbags worden opgeblazen, produceren ze veel lawaai en kunnen ze rook en fijn stof in het interieur blazen. Dit is normaal en is een resultaat van de ontsteking van de airbag. Nadat de airbag is opgeblazen, kunt u aanzienlijke ademhalingsmoeilijkheden ervaren door het contact van uw borstkas met zowel de veiligheidsgordel als de airbag, evenals door het inademen van de rook en het poeder. Het poeder kan astma voor sommige mensen erger maken. Raadpleeg onmiddellijk een arts als u na het activeren van een airbag ademhalingsproblemen ervaart.

Hoewel de rook en het poeder niet giftig zijn, kunnen ze irritatie veroorzaken aan de huid, ogen, neus, keel enz. Als dit het geval is, was en spoel onmiddellijk met koud water en zoek medische hulp als de symptomen aanhouden.

## Plaats geen kinderzitje op de voorspassagiersstoel

### ■ Type A



OH1038169L

### ■ Type B

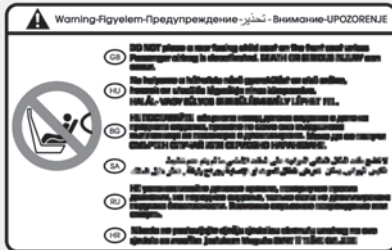

OH1038170L

Plaats nooit een kinderzitje op de voorspassagiersstoel, tenzij de airbag is uitgeschakeld. Een zich opblazende airbag kan het kind of het zitje hard raken, wat ernstig letsel tot gevolg kan hebben

## WAARSCHUWING

Gebruik **NOOIT** een achterstevoren geplaatst kinderzitje op een stoel die wordt beveiligd door een **ACTIEVE AIRBAG** ervoor, anders kan het kind **DODELIJK** of **ERNSTIG** gewond raken.

## Waarom werd de airbag bij een aanrijding niet geactiveerd?

Er zijn bepaalde soorten ongevallen waarbij niet moet worden verwacht dat de airbag aanvullende bescherming biedt. Dit zijn bijvoorbeeld botsingen van achteren, tweede of derde botsingen bij ongevallen met meerdere botsingen en botsingen met lage snelheid. Schade aan de auto geeft aan dat er botsingsenergie is geabsorbeerd en is geen indicator voor of een airbag nu wel of niet had moeten worden geactiveerd.

## Airbagsensoren

### WAARSCHUWING

Beperk de kans op ernstig letsel door een zich onverwacht opblazende airbag:

- Let op dat u niet tegen plaatsen aanstoet waar de airbags of airbagsensoren zijn ingebouwd.
- Voer geen onderhoud uit aan of rond de airbagsensoren. Als de locatie of hoek van de sensoren wordt gewijzigd, kunnen de airbags worden geactiveerd als dat niet moet of niet worden geactiveerd als dat wel moet.
- Het monteren van niet-originele HYUNDAI bumperbeschermers of niet-gelijkwaardige wisselstukken kan een nadelige invloed hebben op de bescherming bij een aanrijding en de prestaties van de airbags. Om een correcte werking van het airbagsysteem te garanderen raden we aan om de bumper te vervangen met echte HYUNDAI-onderdelen of met specifieke gelijkwaardige wisselstukken voor uw voertuig.
- Duw de Engine Start/Stopknop in de OFF of ACC stand en wacht 3 minuten als de auto wordt weggesleept om onbedoeld opblazen van de airbag te voorkomen.
- Laat alle reparaties aan airbags door een officiële HYUNDAI-dealer uitvoeren.

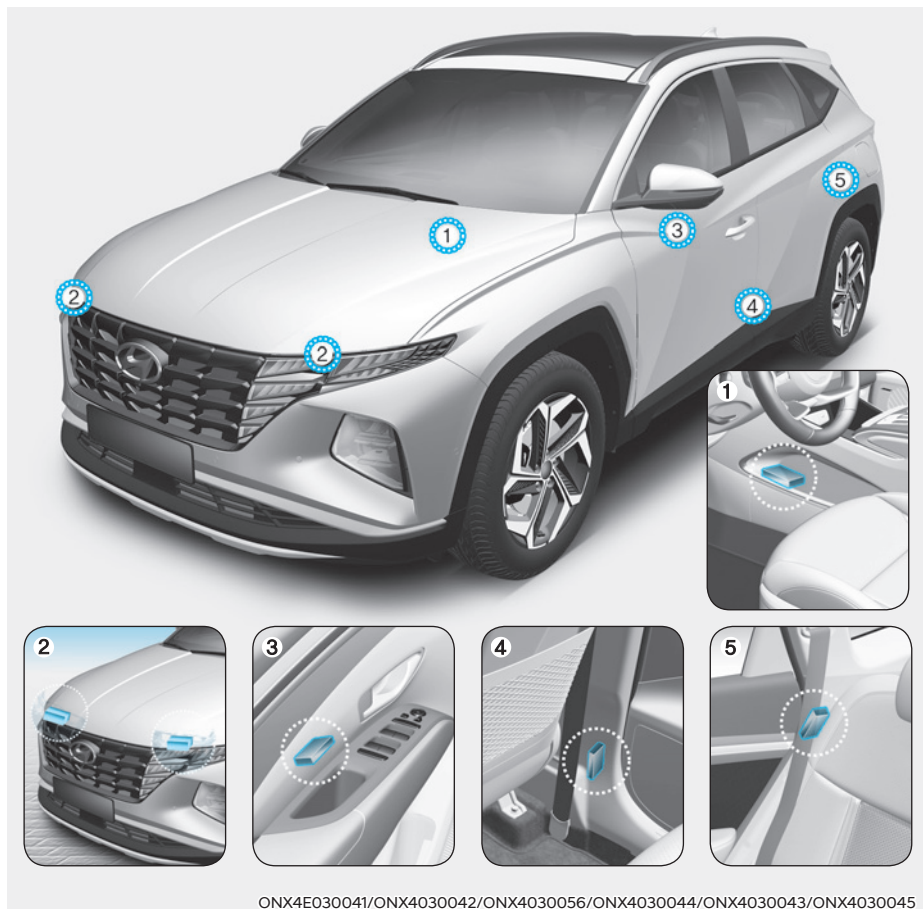

ONX4E030041/ONX4030042/ONX4030056/ONX4030044/ONX4030043/ONX4030045

- |   |   |
|---|---|
| 1. SRS controlemodule/<br>Roll-over-sensor* | 4. Zijdelingse impactsensor<br>(Versnelling)* |
| 2. Airbagsensor vóór                        | 5. Zijdelingse impactsensor<br>(Versnelling)* |
| 3. Zijdelingse impactsensor (Druk)*         |   |

\* : Indien van toepassing

## Voorwaarden voor activeren airbags



### Airbags voor

De frontairbags zijn ontworpen om bij frontale aanrijdingen te worden opgeblazen, afhankelijk van de ernst, de snelheid of de hoek waaronder de aanrijding plaatsvindt.

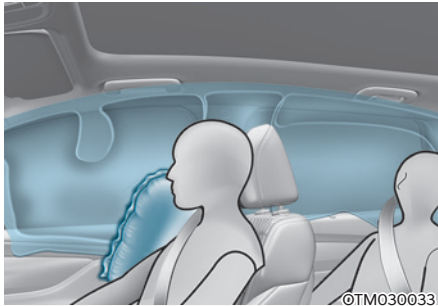
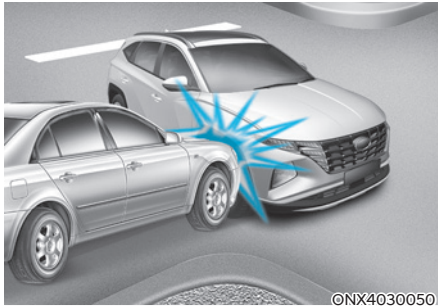

## Zijairbags en gordijnairbags

De airbags opzij (zijairbags en gordijnairbags) worden geactiveerd bij een aanrijding van opzij, waarbij rekening wordt gehouden met de kracht van de botsing.

Hoewel de frontairbags voor bestuurder en voorpassagier zijn ontworpen om te worden opgeblazen bij frontale botsingen, kunnen ze ook worden opgeblazen bij andere soorten botsingen als de botsingssensoren voor een voldoende krachtige botsing detecteren. De zij- en curtain airbags zijn ontworpen om te worden opgeblazen bij een botsing van opzij, maar ze kunnen ook worden opgeblazen bij andere botsingen als de sensoren botsing van opzij een voldoende krachtige botsing detecteren.

De zij- en curtain airbags zijn ook ontworpen om te worden opgeblazen als de roll-over-sensor detecteert dat de auto over de kop slaat. (indien uitgerust met een roll-over-sensor)

Als de bodem van de auto wordt geraakt door hobbels of voorwerpen op onverharde wegen, kunnen de airbags worden geactiveerd. Rijd voorzichtig op onverharde wegen of op ondergronden die niet zijn bedoeld voor autoverkeer, om onbedoelde activering van airbags te voorkomen.

### Voorwaarden voor niet-activeren van de airbags



Bij bepaalde aanrijdingen met lage snelheden worden de airbags niet geactiveerd. De airbags zijn ontworpen om in dergelijke gevallen niet te activeren omdat ze dan geen aanvullende bescherming bieden op de bescherming van de veiligheidsgordels.



Frontairbags zijn niet ontworpen om te worden opgeblazen bij een botsing van achteren, omdat de inzittenden dan naar achteren worden verplaatst door de kracht van de botsing. In dit geval zouden opgeblazen airbags voor geen extra bescherming bieden.

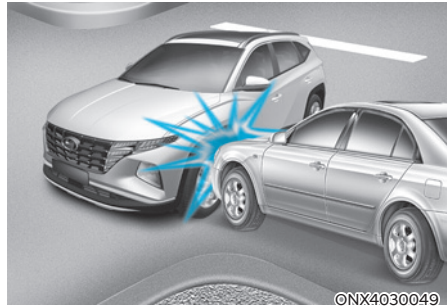

De airbags voor worden bij zijdelingse aanrijdingen soms niet geactiveerd. De inzittenden bewegen altijd in de richting van de aanrijding, waardoor het activeren van de airbags voor geen extra bescherming aan de inzittenden biedt.

De zijdelingse airbags en de gordijnairbags en de airbag midden vooraan kunnen echter wel worden opgeblazen, afhankelijk van de kracht van de botsing.

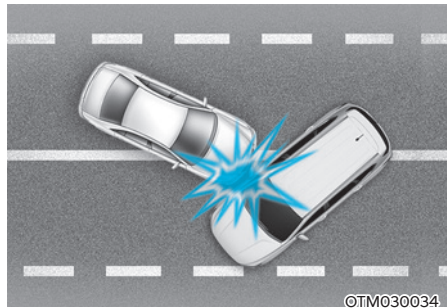

Bij een aanrijding onder een hoek kan de kracht van de aanrijding de inzittenden in een richting verplaatsen, waarin de airbags geen extra bescherming zouden bieden, een reden waarom de sensoren mogelijk geen airbags activeren.

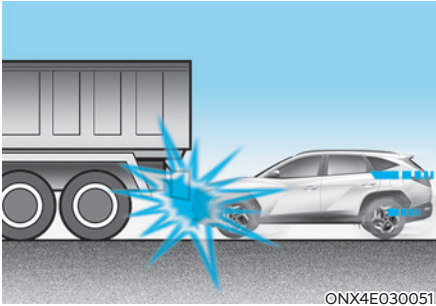

ONX4E030051

Net voor een aanrijding remmen bestuurders vaak sterk af. Dit krachtige remmen verlaagt de voorzijde van de auto waardoor deze onder een voertuig met een grotere grondspeling kan duiken. In dergelijke situaties kunnen de airbags mogelijk niet worden opgeblazen omdat de vertragingkrachten die worden gedetecteerd door de sensoren aanzienlijk gereduceerd kunnen zijn.



ONX4030053

Als de auto over de kop slaat, bieden de airbags voor geen extra bescherming aan de inzittenden. Ze worden dan ook niet geactiveerd.

## **i** Informatie

- **Auto's met een rollover sensor**  
De zijdelingse airbags en de gordijnairbags kunnen worden geactiveerd als de auto over de kop slaat, wanneer dit door de roll-over-sensor wordt gedetecteerd.
- **Auto's zonder rollover-sensor**  
Als de auto is uitgerust met zij- en gordijnairbags, worden deze mogelijk geactiveerd wanneer de auto over de kop slaat als gevolg van een aanrijding van opzij.

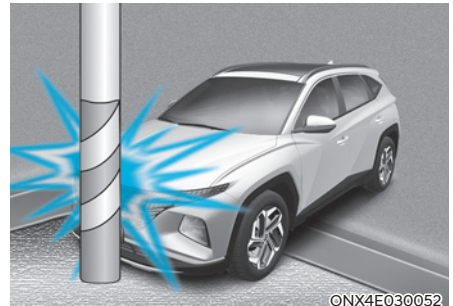

ONX4E030052

De airbags worden soms niet geactiveerd bij een aanrijding tegen een boom of paal, waarbij de botskracht zich concentreert en de botsingsenergie door de constructie van de auto wordt geabsorbeerd.



### Onderhoud aanvullend veiligheidssysteem

Het aanvullend veiligheidssysteem is praktisch onderhoudsvrij en er zijn geen onderdelen waar u zelf veilig onderhoud aan kunt uitvoeren. Als het waarschuwinglampje SRS airbag niet gaat branden wanneer de Engine Start/Stopknop in de On stand staat, of continu blijft branden, adviseren we u het systeem direct door een officiële HYUNDAI-dealer te laten controleren.

We adviseren alle werkzaamheden aan het aanvullende veiligheidssysteem, zoals het verwijderen, monteren, repareren of alle andere werkzaamheden aan het stuurwiel, het paneel voor de voorpassagier, voorstoelen en dakrand te laten uitvoeren door een officiële HYUNDAI-dealer. Onjuiste behandeling van het aanvullende veiligheidssysteem kan ernstig lichamelijk letsel tot gevolg hebben.



### WAARSCHUWING

Om de kans op ernstig letsel te beperken, moeten de volgende voorzorgsmaatregelen getroffen worden:

- **Wijzig onderdelen van het aanvullende veiligheidssysteem of de bedrading niet, neem deze onderdelen of de bedrading ervan niet los, breng geen stickers enzovoort op afdekkingen van het systeem aan en wijzig niets aan de carrosseriestructuur.**
- **Plaats geen voorwerpen over of bij de airbagmodules in het stuurwiel, instrumentenpaneel en het paneel voor de voorpassagier boven het dashboardkastje.**
- **Reinig de afdekkingen van de airbags met een zachte doek, bevochtigd met wat schoon water. Oplosmiddelen of reinigingsmiddelen kunnen de airbagafdekkingen en de juiste werking van het systeem nadelig beïnvloeden.**
- **Laat geactiveerde airbags vervangen door een officiële HYUNDAI-dealer.**
- **Als onderdelen van het airbagsysteem moeten worden afgevoerd of de auto moet worden gerecycled, moeten bepaalde veiligheidsmaatregelen in acht worden genomen. Neem contact op met een officiële HYUNDAI-dealer voor de benodigde informatie. Het niet naleven van deze voorzorgsmaatregelen kan het risico op persoonlijk letsel vergroten.**

## Aanvullende voorzorgsmaatregelen met betrekking tot de veiligheid

**Passagiers mogen tijdens het rijden niet uit de stoel stappen of van stoel wisselen.** Een passagier die tijdens een botsing of noodstop geen veiligheidsgordel draagt, kan tegen de binnenkant van het voertuig of tegen andere inzittenden worden gegooid, of uit het voertuig worden geslingerd.

**Gebruik geen accessoires op veiligheidsgordels.** Apparaten die beweren het comfort van de inzittende te verbeteren of de veiligheidsgordel te verplaatsen, kunnen de bescherming van de veiligheidsgordel verminderen en de kans op ernstig letsel bij een botsing vergroten.

**Wijzig de voorstoelen niet.** Modificaties aan de voorstoelen kunnen de werking van de sensoren of zijairbags van het aanvullend veiligheidssysteem nadelig beïnvloeden.

**Plaats geen voorwerpen onder de voorstoelen.** Voorwerpen onder de voorstoelen kunnen de werking van de sensoren en de bedrading van het aanvullend veiligheidssysteem nadelig beïnvloeden.

**Stoot niet tegen de portieren.** Stoot niet tegen de portieren als de Engine start/stopknop in de On of START stand staat omdat de airbags hierdoor kunnen opblazen.

### **Monteren van accessoires of modificaties aan uw met airbags uitgeruste auto**

Als u uw auto wijzigt door het frame, het bumpersysteem, de voorkant of zijbeplating van de auto of de rijkhoogte te veranderen, kan dit de werking van het airbagsysteem van uw auto beïnvloeden.

## Waarschuwingslabel airbag

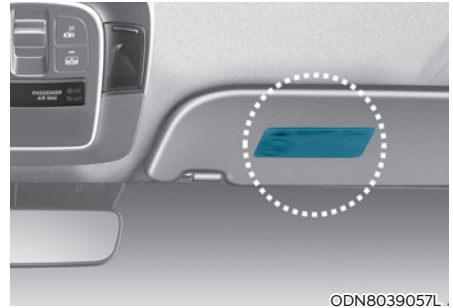

Het waarschuwingslabel van de airbags is bedoeld om de passagiers te waarschuwen voor de mogelijke gevaren van het airbagsysteem.

Lees alle informatie over de airbags van uw auto in dit instructieboekje.





# 4. Instrumentenpaneel

Instrumentenpaneel .....	4-4
Verlichting instrumentenpaneel.....	4-5
Dashboardverlichting .....	4-5
Meters en tellers.....	4-5
Snelheidsmeter .....	4-5
Toerenteller .....	4-6
Koelvloeistoftemperatuurmeter .....	4-6
Brandstofmeter .....	4-7
Buitentemperatuurmeter .....	4-8
Kilometerteller .....	4-8
Actieradius .....	4-8
Brandstofbezuiniging (voor paneel van 10,25-inch) .....	4-9
Waarschuwinglampje gladheid .....	4-9
Schakelindicator transmissie.....	4-10
Schakelindicator automatische transmissie/Double Clutch-transmissie .....	4-10
Schakelindicator automatische Double clutch-transmissie in modus Handmatig schakelen (voor Europa) .....	4-10
Schakelindicator handgeschakelde/ intelligente handgeschakelde transmissie.....	4-11
Waarschuwing- en controlelampjes .....	4-12
Waarschuwinglampje veiligheidsgordel .....	4-12
Waarschuwinglampje airbag.....	4-12
Waarschuwinglampje parkeerrem en remvloeistofpeil .....	4-12
Waarschuwinglampje antiblokkeersysteem (ABS) .....	4-13
Waarschuwinglampje EBD (Electronic Brake force Distribution).....	4-13
Waarschuwinglampje elektrische stuurbeheersing (EPS).....	4-14
Waarschuwinglampje laadsysteem .....	4-14
Oliedruklampje.....	4-15
Waarschuwinglampje motoroliepeil.....	4-16
Waarschuwinglampje koelvloeistoftemperatuur .....	4-16
Waarschuwinglampje laag brandstofniveau.....	4-16
Controlelampje motormanagement (MIL).....	4-16
Waarschuwinglampje brandstoffilter (dieselmotor).....	4-17
Waarschuwinglampje uitlaatsysteem (GPF) (benzinemotor) .....	4-18
Waarschuwinglampje uitlaatsysteem (DPF) (dieselmotor).....	4-18
SCR-waarschuwinglampje (dieselmotor).....	4-18
Waarschuwinglampje elektronische parkeerrem (EPB).....	4-19
Controlelampje AUTO HOLD.....	4-19
Waarschuwinglampje lage bandenspanning.....	4-19
Waarschuwinglampje voorwaartse veiligheid .....	4-20
Controlelampje rijstrookveiligheid .....	4-20

Waarschuwinglampje te hoge snelheid .....	4-20
Waarschuwinglampje vierwielaandrijving (4WD) LOCK .....	4-21
Controlelampje LOCK vierwielaandrijving (4WD).....	4-21
Waarschuwinglampje LED-koplampen.....	4-21
Controlelampje Electronic Stability Control (ESC).....	4-22
Controlelampje Electronic Stability Control (voertuigstabiliteitsregeling) (ESC) OFF.....	4-22
Controlelampje startblokkeersysteem (zonder Smart Key) .....	4-22
Controlelampje startblokkeersysteem (met Smart Key) .....	4-22
Controlelampje voorgloeien (dieselmotor).....	4-23
Controlelampje Downhill Brake Control (DBC) .....	4-23
Controlelampje AUTO STOP.....	4-24
Controlelampje richtingaanwijzers.....	4-24
Controlelampje grootlicht.....	4-24
Controlelampje dimlicht.....	4-25
Controlelampje verlichting AAN .....	4-25
Controlelampje mistachterlicht.....	4-25
Controlelampje HBA (High Beam Assist) .....	4-25
Controlelampje Cruise.....	4-25
Controlelampje SPORT-modus.....	4-25
Controlelampje ECO-modus.....	4-25
Controlelampje SMART-modus .....	4-26
Hoofdwaarschuwinglampje .....	4-26
Berichten op het instrumentendisplay .....	4-26
Schakel naar P (auto's met Smart Key-systeem) .....	4-26
Lage Batterij Sleutel (auto's met Smart Key-systeem) .....	4-26
Druk op STARTknop tijd. draaien stuurw. (auto's met Smart Key-systeem).....	4-26
Controleer Systeem Stuurwielslot (voor Smart Key-systeem).....	4-26
Duw op remped. voor starten motor (bij Smart Key-systeem en automatische/Double Clutch-transmissie).....	4-26
Duw op kopp. pedaal voor starten motor (bij Smart Key-systeem en handgeschakelde transmissie/intelligente handgeschakelde transmissie).....	4-27
Sleutel niet in het voertuig (bij Smart Key-systeem) .....	4-27
Sleutel niet gevonden (bij Smart Key-systeem).....	4-27
Druk opnieuw op de STARTknop (auto's met Smart Key-systeem) .....	4-27
Druk op de STARTknop met de sleutel (auto's met Smart Key-systeem) .....	4-27
Controleer zekering BRAKE SWITCH (bij Smart Key-systeem of automatische/Double Clutch-transmissie) .....	4-27
Schakel naar N om de motor te starten (bij Smart Key-systeem en automatische transmissie/Double Clutch-transmissie) .....	4-27
Controlelampje portier, motorkap, achterklep open .....	4-28

# 4. Instrumentenpaneel

Controlelampje zonnedak open .....	4-28
Lage bandenspanning .....	4-28
Lichten .....	4-29
Ruitenwissers .....	4-29
Verwamd stuur uit .....	4-30
Schakel de FUSE SWITCH in .....	4-30
Laag sproeivloeistof niveau .....	4-30
Beperkt brandstofniv. ....	4-30
De motor is oververhit .....	4-30
Controleer koplamp.....	4-30
Controleer knipperlicht .....	4-30
Controleer de LED-koplamp .....	4-30
Oliepeil laag.....	4-31
Check systeem voor koplamphulp (HBA) .....	4-31
Het Forward Collision-Avoidance Assist-systeem nakijken .....	4-31
Controleer Waarschuwingssysteem voor de aandacht van de bestuurder.....	4-31
Controleer Lane Keeping Assist-systeem (LKA, Hulp bij rijbaan aanhouden).....	4-32
Controleer Blind-Spot Collision Warning-systeem (Botsingswaarschuwing dode hoek) .....	4-32
Controleer uitlaatsysteem.....	4-32
Ureum laag (voor dieselmotor).....	4-32
Controleer ureumsysteem (voor dieselmotor) .....	4-32
Instrumentendisplay .....	4-33
Bediening instrumentendisplay .....	4-33
Modi van instrumentendisplay .....	4-34
Modus van de boordcomputer .....	4-35
Rijadvies (TBT, Turn by Turn) .....	4-35
Rijassistentie .....	4-35
Hoofdwaarschuwinglampje .....	4-36
Ureumpeil (Dieselmotor).....	4-37
Energiestroom (voor diesel 48V MHEV (milde hybride)) .....	4-37
Gebruikersinstellingen .....	4-38
Boordcomputer (4,2 inch).....	4-46
Dagtellermodi .....	4-46
Boordcomputer (10,25 inch).....	4-49
Dagtellermodi .....	4-49
Voertuiginstellingen (voor voertuigen met een infotainmentsysteem) .....	4-52
Instellingen voor uw voertuig .....	4-52

## INSTRUMENTENPANEEL

■ 4,2-inch



■ 10,25-inch

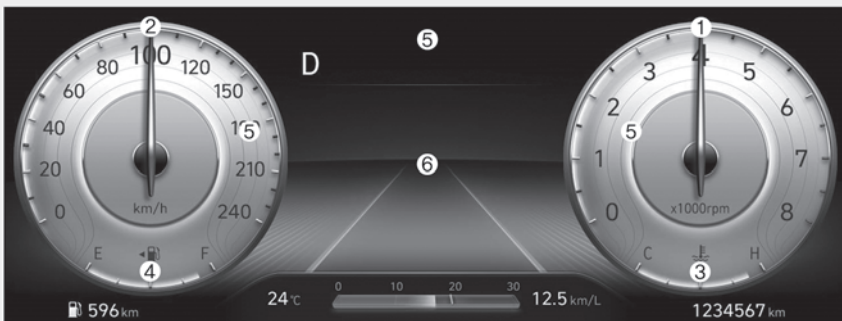

Het werkelijke instrumentenpaneel kan afwijken van de afbeelding.  
Zie 'Meters en tellers' in dit hoofdstuk voor meer informatie.

ONX4040001/ONX4040002

- |                                  |                                      |
|----------------------------------|--------------------------------------|
| 1. Toerenteller                  | 4. Brandstofmeter                    |
| 2. Snelheidsmeter                | 5. Waarschuwings- en controlelampjes |
| 3. Koelvloeistoftemperatuurmeter | 6. Instrumentendisply                |

## Verlichting instrumentenpaneel Dashboardverlichting



OCN7040019L

U kunt de helderheid van de verlichting van het instrumentenpaneel aanpassen in de modus Gebruikersinstellingen op het instrumentendisply als de ontstekingsschakelaar op Aan staat ('Lights (lichten) → Illumination (verlichting)'). Als de parkeerlichten of koplampen van de auto branden, worden ook de sterkte van de binnenverlichting en de sfeerlampjes aangepast.

**Raadpleeg het afzonderlijk geleverde instructieboekje van het infotainmentsysteem voor meer informatie als uw auto is uitgerust met aanvullende navigatie.**



### WAARSCHUWING

**Stel het instrumentenpaneel nooit in tijdens het rijden. Hierdoor kunt u de controle over de auto verliezen, waardoor u een ongeluk met ernstig letsel of schade aan de auto kunt veroorzaken.**

- De helderheid van de dashboardverlichting wordt weergegeven.
- Als de helderheid maximaal of minimaal is, klinkt een geluidssignaal.

## Meters en tellers Snelheidsmeter

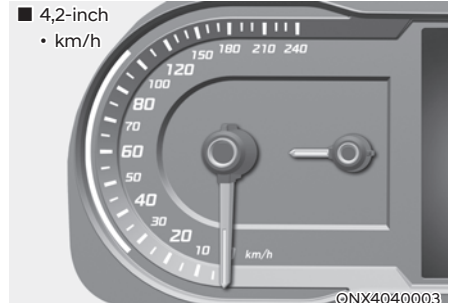

OCN4040003

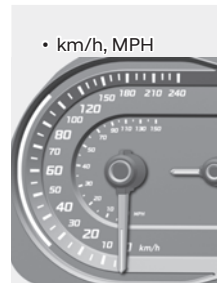

ONX4E040003

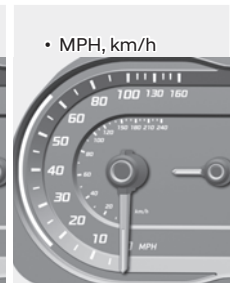

ONX4E040018

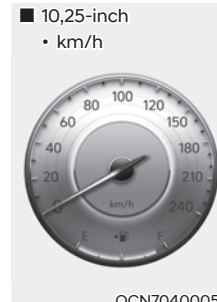

OCN7040005

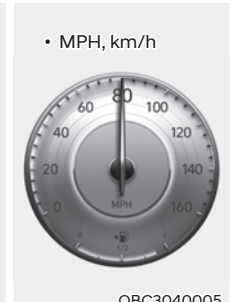

OBC3040005

De snelheidsmeter geeft de rijsnelheid van de auto aan en is gekalibreerd in kilometers per uur (km/h).

### Toerenteller

■ 4,2-inch

• Benzinemotor



ONX4040004

• Dieselmotor



ONX4040005

■ 10,25-inch

• Benzinemotor



OCN7040007

• Dieselmotor



ONX4040006

De toerenteller geeft bij benadering het aantal omwentelingen per minuut (omw/min) weer.

Gebruik de toerenteller om de juiste schakelmomenten te kiezen en voorkom dat de motor zwaar moet trekken of met te hoge toerentallen draait.

#### OPMERKING

Zorg ervoor dat het motortoerental niet toeneemt tot in het **RODE GEBIED**. Anders kan er ernstige motorschade ontstaan.

### Koelvloeistoftemperatuurmeter

■ 4,2-inch

• Type A



ONX4040007

• Type B



ONX4E040007

■ 10,25-inch

• Type A



OTM040010

• Type B



OTM040010L

Wanneer het contact in stand ON staat, geeft deze meter de motorkoelvloeistoftemperatuur weer.

#### OPMERKING

Als de naald van de meter buiten het normale bereik komt en in de richting van stand "H (warm) of 130" beweegt, duidt dit op oververhitting van de motor, waardoor schade aan de motor kan ontstaan.

Blijf niet rijden met een oververhitte motor. Raadpleeg "Als de motor oververhit raakt" in hoofdstuk 8 bij oververhitting van uw motor.

## WAARSCHUWING

Verwijder de dop van het motor- en inverterkoelvloeistofreservoir niet wanneer de motor heet is. De motorkoelvloeistof staat onder druk en kan ernstige brandwonden veroorzaken. Wacht totdat de motor is afgekoeld alvorens het reservoir bij te vullen met koelvloeistof.

### Brandstofmeter

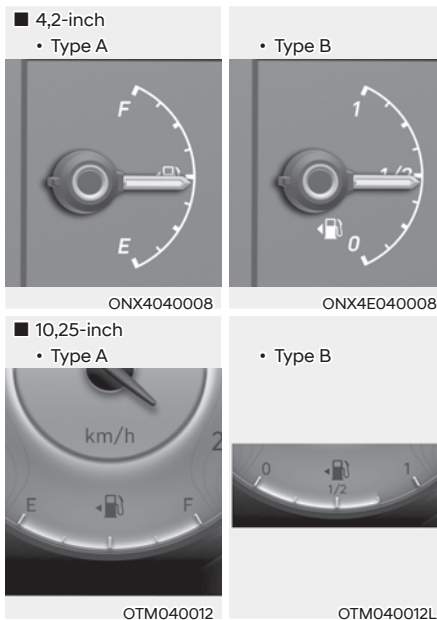

De brandstofmeter geeft bij benadering de hoeveelheid brandstof aan die nog in de tank aanwezig is.

## Informatie

- De inhoud van de brandstoftank staat in hoofdstuk 2.
- De brandstofmeter is daarnaast uitgerust met een waarschuwingslampje laag brandstofniveau op het dashboard. Dit lampje gaat branden als de brandstoftank bijna leeg is.
- Bij hellingen en bochten beweegt mogelijk de naald van de brandstofmeter of gaat het waarschuwingslampje laag brandstofniveau mogelijk eerder branden dan gebruikelijk, doordat de brandstof in de brandstoftank heen en weer beweegt.

## WAARSCHUWING

Het is gevaarlijk als de auto zonder brandstof komt te staan.

Vul de brandstoftank zo snel mogelijk als het waarschuwingslampje gaat branden of als de naald van de brandstofmeter de stand "E (Leeg) of 0" nadert.

## OPMERKING

Vermijd rijden met een extreem laag brandstofniveau. Wanneer de brandstof opraakt, kan de motor overslaan, waardoor de katalysator beschadigd raakt.



## Buitentemperatuurmeter

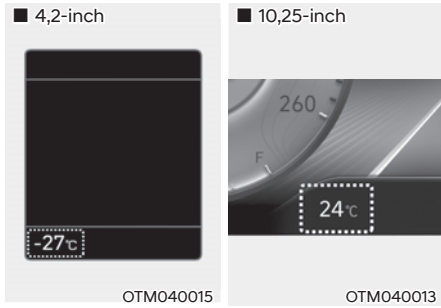

Deze meter geeft de huidige buitentemperatuur weergegeven in eenheden van 1°C .

Neem in acht dat de temperatuur die op het instrumentendisplay wordt weergegeven niet zo snel verandert als de buitentemperatuur (er kan een kleine vertraging optreden voordat de temperatuur verandert.)

U kunt de temperatuureenheid veranderen in het Menu instellingen op het instrumentenpaneel of in het infotainmentscherm.

Selecteer:

- Setup → Unit (eenheid) → Temperature Unit (temperatuureenheid) → °C/°F

Bij auto's met automatische verwarming en ventilatie kunt u ook:

- Gedurende 3 seconden de toets AUTO indrukken terwijl u de toets OFF op de verwarmings- en ventilatie-eenheid ingedrukt houdt. (indien van toepassing)

De temperatuureenheid verandert zowel op het instrumentendisplay als op het scherm van het verwarmings- en ventilatiesysteem.

## Kilometerteller

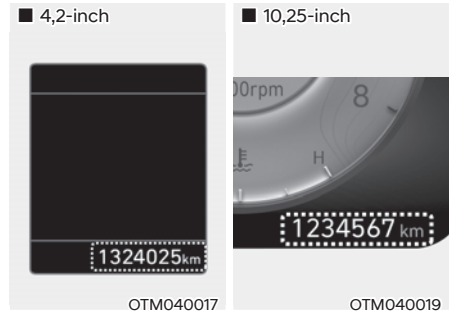

De kilometerteller geeft de totale afstand aan die met de auto is gereden en dient ook te worden gebruikt om te bepalen wanneer periodiek onderhoud nodig is.

## Actieradius

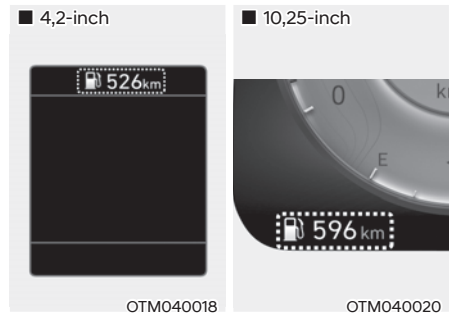

- De actieradius is de geschatte afstand die het voertuig met de resterende brandstof kan afleggen.
- Als de geschatte actieradius minder dan 1 km is, geeft de tripcomputer '---' weer in plaats van de actieradius.

## **i** Informatie

- Als de auto niet op een horizontaal vlak staat of nadat de accupolen losgenomen zijn, kan het gebeuren dat de functie actieradius niet goed werkt.
- De weergegeven actieradius is een schatting van de afstand die met de auto gereden kan worden en kan dus afwijken van de werkelijke actieradius.
- Indien er minder dan 6 liter brandstof wordt getankt, wordt dat niet door de tripcomputer geregistreerd.
- De actieradius is sterk afhankelijk van de rijomstandigheden, de rijstijl van de bestuurder en de staat van de auto.

### **Brandstofbezuiniging (voor paneel van 10,25-inch)**



De gemiddelde brandstofbesparing (1) en de instant brandstofbesparing (2) worden onderaan het cluster getoond.

### **Automatisch resetten**

Om het gemiddelde brandstofbesparing automatisch te resetten, selecteert u tussen 'Na contact aan' of 'Na tanken' in het Gebruikersinstellingenmenu op het scherm van het infotainmentsysteem.

## **Waarschuwinglampje gladheid (indien van toepassing)**



Dit waarschuwinglampje brandt om de bestuurder te waarschuwen voor een mogelijk glad wegdek. Als de temperatuur op de buitentemperatuurmeter lager wordt dan ongeveer 4 °C knippert zowel het waarschuwinglampje gladheid als de buitentemperatuurindicatie 10 keer en gaan deze vervolgens constant branden. Tevens klinkt de waarschuwingsgong 3 keer.

## **i** Informatie

Als het waarschuwinglampje voor een glad wegdek gaat branden tijdens het rijden, moet u met meer aandacht en veiliger rijden. Vermijd te hoge snelheden, snelle acceleratie, plotseling remmen en plotselinge stuurbewegingen.

## Schakelindicator transmissie

*Schakelindicator automatische transmissie/Double Clutch-transmissie (indien van toepassing)*

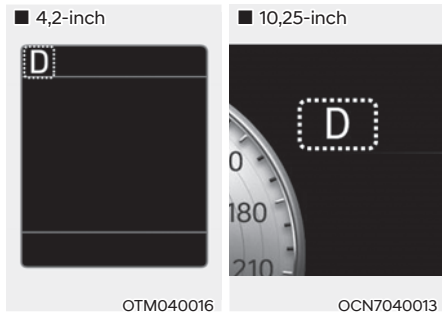

Dit lampje licht u in over de huidige versnelling.

*Schakelindicator automatische Double clutch-transmissie in modus Handmatig schakelen (voor Europa, indien van toepassing)*

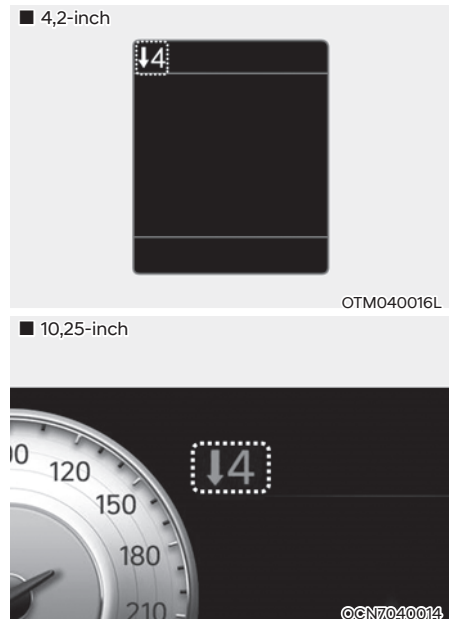

In de handmatige schakelstand geeft deze indicator aan in welke versnelling u het beste kunt rijden om brandstof te besparen.

- Schakelindicator automatische transmissie (6 snelhedentransmissie)
  - Opschakelen: ▲2, ▲3, ▲4, ▲5, ▲6
  - Terugschakelen: ▼1, ▼2, ▼3, ▼4, ▼5
- Schakelindicator automatische transmissie (8 snelhedentransmissie)
  - Opschakelen: ▲2, ▲3, ▲4, ▲5, ▲6, ▲7, ▲8
  - Terugschakelen: ▼1, ▼2, ▼3, ▼4, ▼5, ▲6, ▲7

- Schakelindicator Double Clutch-transmissie (7 snelhedentransmissie)
  - Opschakelen: ▲2, ▲3, ▲4, ▲5, ▲6, ▲7
  - Terugschakelen: ▼1, ▼2, ▼3, ▼4, ▼5, ▼6

Bijvoorbeeld

↑3: Geeft aan dat opschakelen naar de 3e versnelling wordt aanbevolen (de auto staat momenteel in de 2e of 1e versnelling).

↓3: Geeft aan dat terugschakelen naar de 3e versnelling wordt aanbevolen (de auto staat momenteel in de 4e, 5e of 6e versnelling).

Wanneer het systeem niet correct werkt, wordt de indicator niet weergegeven.

### **Schakelindicator handgeschakelde/intelligente handgeschakelde transmissie (indien van toepassing)**

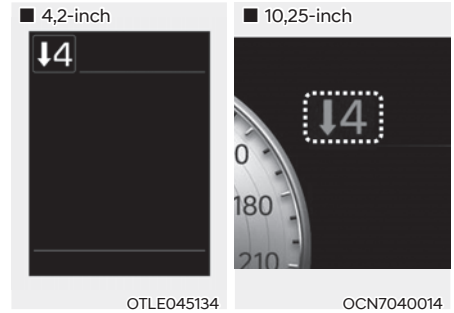

Deze indicator geeft aan in welke versnelling aanbevolen wordt om brandstof te besparen.

- Opschakelen: ▲2, ▲3, ▲4, ▲5, ▲6
- Terugschakelen: ▼1, ▼2, ▼3, ▼4, ▼5

Bijvoorbeeld

↑3: Geeft aan dat opschakelen naar de 3e versnelling wordt aanbevolen (de auto staat momenteel in de 2e of 1e versnelling).

↓3: Geeft aan dat terugschakelen naar de 3e versnelling wordt aanbevolen (de auto staat momenteel in de 4e, 5e of 6e versnelling).

Wanneer het systeem niet correct werkt, wordt de indicator niet weergegeven.

## Waarschuings- en controlelampjes

### **i** Informatie

Controleer of alle waarschuingslampjes **UIT** zijn nadat u de motor hebt gestart. Als er nog een lampje brandt, duidt dit op een situatie die aandacht heeft.

#### **Waarschuingslampje veiligheidsgordel**



Dit waarschuingslampje maakt de bestuurder erop attent dat de veiligheidsgordel niet is vastgemaakt.

**Zie voor meer informatie 'Veiligheidsgordels' in hoofdstuk 3.**

#### **Waarschuingslampje airbag**



Dit waarschuingslampje gaat branden:

- Als het contact of de toets ENGINE START/STOP in de stand ON wordt gezet.
  - Het lampje blijft ongeveer 3~6 seconden branden en gaat dan uit.
- In geval van een storing met de airbagmodule.

In dat geval adviseren we u de auto te laten controleren door een officiële HYUNDAI-dealer.

#### **Waarschuingslampje parkeerrem en remvloeistofpeil**

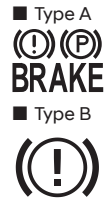

Dit waarschuingslampje gaat branden:

- Als het contact of de toets ENGINE START/STOP in de stand ON wordt gezet.
  - Het lampje van de parkeerrem en de parkeerremvloeistof brandt gedurende ongeveer 3 seconden en dooft vervolgens als de parkeerrem is vrijgezet.
- Wanneer de parkeerrem wordt aangetrokken.
- Wanneer het remvloeistofniveau te laag is.
  - Als het waarschuingslampje blijft branden terwijl de parkeerrem niet aangetrokken is, kan dit duiden op een te laag remvloeistofniveau in het reservoir.

**Als het remvloeistofpeil in het reservoir laag is:**

1. Rijd voorzichtig naar de kant van de weg en breng de auto op een veilige plaats tot stilstand.
2. Zet de motor uit, controleer het remvloeistofpeil onmiddellijk en voeg zo veel vloeistof toe als nodig is (**Zie voor meer informatie 'Remvloeistof' in hoofdstuk 9**). Controleer na het toevoegen van remvloeistof alle remonderdelen op vloeistoflekkage. Als een remvloeistoflek wordt gevonden of als het waarschuingslampje blijft branden of als de remmen niet goed werken, rijd dan niet met de auto. Wij adviseren u de auto te laten controleren door een officiële HYUNDAI-dealer.

### Diagonaal gescheiden remsysteem

Uw auto is uitgerust met een diagonaal gescheiden remsysteem. Dat betekent dat als er in een van de remcircuits een probleem optreedt, u de auto met het overgebleven remcircuit tot stilstand kunt brengen.

Als een van de remcircuits is uitgevallen, wordt de slag van het rempedaal groter en moet er meer druk op het rempedaal worden uitgeoefend om de auto tot stilstand te brengen.

Verder zal in dat geval de remweg toenemen.

Schakel bij een defect in het remsysteem terug om sterker op de motor af te remmen en breng de auto op een veilige plaats tot stilstand.



### WAARSCHUWING

**Waarschuwinglampje parkeerrem en remvloeistofpeil**

**Rijden met een auto waarvan een waarschuwinglampje brandt, is gevaarlijk. Als het waarschuwinglampje parkeerrem en remvloeistofniveau blijft branden terwijl de parkeerrem niet aangetrokken is, kan dit duiden op een te laag remvloeistofniveau in het reservoir.**

**Laat de auto in dit geval inspecteren door een officiële HYUNDAI-dealer.**

### Waarschuwinglampje antiblokkeersysteem (ABS)



**Dit waarschuwinglampje gaat branden:**

- Als het contact of de toets ENGINE START/STOP in de stand ON wordt gezet.
  - Het waarschuwinglampje ABS brandt gedurende ongeveer 3 seconden en dooft vervolgens.
- Wanneer er een storing is in het ABS.
 

Neem in acht dat het hydraulische remsysteem nog altijd werkt, zelfs bij een storing in het ABS.

Laat de auto in dit geval inspecteren door een officiële HYUNDAI-dealer.

### Waarschuwinglampje EBD (Electronic Brake force Distribution)



■ Type A



■ Type B



Als het waarschuwinglampje ABS en het waarschuwinglampje parkeerrem gelijktijdig branden, kan dit duiden op een probleem met het EBD-systeem.

Laat de auto in dit geval inspecteren door een officiële HYUNDAI-dealer.



## WAARSCHUWING

Waarschuwinglampje EBD (Electronic Brake force Distribution)

Als het waarschuwinglampje ABS en het waarschuwinglampje parkeerrem en remvloeistofniveau gelijktijdig branden, werkt het remsysteem niet normaal en kan er dus een onverwachte en gevaarlijke situatie ontstaan bij plotseling remmen.

Als dat gebeurt, vermijd dan hard rijden en plotseling remmen.

Wij adviseren u uw auto zo snel mogelijk te laten controleren door een officiële HYUNDAI-dealer.

## OPMERKING

Waarschuwinglampje EBD (Electronic Brake force Distribution)

Als het waarschuwinglampje ABS al dan niet in combinatie met het waarschuwinglampje parkeerrem en remvloeistofniveau brandt, werken de snelheidsmeter, de kilometerteller en de dagteller mogelijk niet. Bovendien kan het waarschuwinglampje EPS gaan branden en kan de benodigde stuurkracht toe- of afnemen.

Als dat gebeurt, adviseren wij u de auto zo snel mogelijk te laten controleren door een officiële HYUNDAI-dealer.

## Waarschuwinglampje elektrische stuurbekrachtiging (EPS)



Dit waarschuwinglampje gaat branden:

- Als het contact of de toets ENGINE START/STOP in de stand ON wordt gezet.
  - Het waarschuwinglampje van de elektrische stuurbekrachtiging brandt gedurende ongeveer 3 seconden en dooft vervolgens.
- Wanneer er een storing is met de elektrische stuurbekrachtiging.  
Laat de auto in dit geval inspecteren door een officiële HYUNDAI-dealer.

## Waarschuwinglampje laadsysteem



Dit waarschuwinglampje gaat branden:

Wanneer er een storing is in de dynamo of in het laadsysteem.

Als er een storing is in de dynamo of in het laadsysteem:

1. Rijd voorzichtig naar de kant van de weg en breng de auto op een veilige plaats tot stilstand.
2. Schakel de motor uit en controleer of de dynamo onvoldoende spanning heeft of is gebroken.  
Als de dynamo goed is afgesteld, kan het probleem zich in het laadsysteem bevinden.  
Als dat gebeurt, adviseren wij u de auto zo snel mogelijk te laten controleren door een officiële HYUNDAI-dealer.

## Oliedrukklampje



Dit waarschuwingslampje gaat branden:

Wanneer de oliedruk laag is.

Als de oliedruk van de motor te laag is:

1. Rijd voorzichtig naar de kant van de weg en breng de auto op een veilige plaats tot stilstand.
2. Zet de motor uit en controleer het motoroliepeil (Zie voor meer informatie 'Motorolie' in hoofdstuk 9). Vul indien nodig olie bij wanneer het peil laag is.

Laat uw auto zo snel mogelijk controleren door een officiële HYUNDAI-dealer als het waarschuwingslampje na het bijvullen blijft branden of als er geen olie beschikbaar is.

(Blijven rijden terwijl het waarschuwingslampje brandt, kan leiden tot een motorstoring.)

## **i** Informatie

Als de oliedruk laag is omdat er bijvoorbeeld onvoldoende motorolie is, gaat het oliedrukklampje (🛢️) branden. Daarnaast wordt het verbeterde motorbeschermingssysteem geactiveerd, dat het motorvermogen beperkt en gaat het Controlelampje motormanagement (🛢️) branden als u met de auto blijft rijden in deze status. Als de motoroliedruk hersteld is, zullen het waarschuwingslampje en het verbeterde motorbeschermingssysteem doven zodra de motor opnieuw is gestart.

## OPMERKING

Als de motor niet direct uit wordt gezet nadat het oliedrukklampje is gaan branden, kan er ernstige motorschade ontstaan.

## Waarschuwingslampje motoroliepeil (indien van toepassing)



Dit waarschuwingslampje gaat branden:

- Als het contact of de toets ENGINE START/STOP (motor starten/stoppen) in de stand ON wordt gezet
  - Het blijft branden tot de motor wordt gestart.
- Wanneer het motoroliepeil moet worden gecontroleerd.

Als het motoroliepeil laag is:

1. Rijd voorzichtig naar de kant van de weg en breng de auto op een veilige plaats tot stilstand.
2. Schakel de motor uit en controleer het motoroliepeil (zie voor meer informatie "Motorolie" in hoofdstuk 9). Vul indien nodig olie bij wanneer het peil laag is. Laat uw auto zo snel mogelijk controleren door een officiële HYUNDAI-dealer als het waarschuwingslampje na het bijvullen blijft branden of als er geen olie beschikbaar is.



### **Waarschuingslampje koelvloeistoftemperatuur (indien van toepassing)**



Dit waarschuingslampje gaat branden:

Als de temperatuur van de motorkoelvloeistof zeer hoog is.

Blijf niet rijden met een oververhitte motor. Zie 'Oververhitting' in hoofdstuk 8 wanneer de auto oververhit raakt.

#### **OPMERKING**

**Als het waarschuingslampje van de koelvloeistoftemperatuur brandt, is de motor oververhit, waardoor schade aan de motor kan ontstaan.**

### **Waarschuingslampje laag brandstofniveau**



Dit waarschuingslampje gaat branden:

Als de brandstoftank bijna leeg is.

Vul zo snel mogelijk brandstof bij.

#### **OPMERKING**

**Doorrijden met een brandend waarschuingslampje voor een laag brandstofpeil of een lager brandstofniveau dan „E“ of “0” kan leiden tot overslaan van de motor en beschadiging van de katalysator.**

### **Controlelampje motormanagement (MIL)**



Dit controlelampje gaat branden:

- Als het contact of de toets ENGINE START/STOP in de stand ON wordt gezet.
  - Het controlelampje motormanagement brandt gedurende ongeveer 3 seconden en dooft vervolgens.
- Wanneer er een storing is met het emissieregelsysteem of met de motor of de aandrijflijn van de auto.  
Laat de auto in dit geval inspecteren door een officiële HYUNDAI-dealer.

#### **OPMERKING**

- Wanneer u langere tijd met een brandend controlelampje motormanagement blijft doorrijden, kan schade aan het emissieregelsysteem ontstaan. Dit kan een nadelige invloed hebben op de rijprestaties en/of het brandstofverbruik.
- Als het verbeterde motorbeschermingssysteem actief wordt vanwege een gebrek aan olie, wordt het motorvermogen ingeperkt. Als deze toestand aanhoudt, blijft het controlelampje motormanagement (MIL) branden.

**OPMERKING**

- **Benzinemotor**

Wanneer het controlelampje motormanagement (MIL) gaat branden, kan de katalysator beschadigd zijn. Hierdoor kan het motorvermogen teruglopen.

Als dat gebeurt, adviseren wij u de auto zo snel mogelijk te laten controleren door een officiële HYUNDAI-dealer.

- **Dieselmotor**

Als het controlelampje motormanagement (MIL) knippert, is er een fout met de afstelling van de kwaliteit van de inspuiting waardoor mogelijk het motorvermogen minder wordt, geluid van de ontbranding hoorbaar is, of de uitlaatgassen slecht zijn.

Laat de auto in dit geval inspecteren door een officiële HYUNDAI-dealer.

- Als de oliedruk daalt omdat er bijvoorbeeld onvoldoende motorolie is, gaat het oliedruklampje branden en een verbeterd motorbeschermingssysteem geactiveerd dat het motorvermogen beperkt. Daarna gaat het motorwaarschuwinglampje branden als u herhaaldelijk en voortdurend blijft rijden.

**OPMERKING**

**Dieselmotor met roetfilter**

Als het controlelampje motormanagement (MIL) knippert, kan dit knipperen stoppen na het rijden:

- met een snelheid van ten minste 60 km/h of
- in een hogere dan de 2e versnelling met een motortoerental tussen 1.500 en 2.000 omw/min, gedurende enige tijd (ongeveer 25 minuten).

Als het controlelampje motormanagement (MIL) blijft knipperen na het uitvoeren van deze procedure, raden we u aan het roetfiltersysteem te laten nakijken door een officiële HYUNDAI-dealer.

Als u blijft doorrijden terwijl het controlelampje langdurig knippert, kan het roetfiltersysteem worden beschadigd en de motor meer brandstof gaan gebruiken.

**Waarschuwinglampje brandstoffilter (dieselmotor)**

Dit waarschuwinglampje gaat branden: Wanneer water zich heeft opgehoopt in het brandstoffilter.

Laat in dit geval het water uit de brandstoffilter verwijderen door een officiële HYUNDAI-dealer.

Zie "Brandstoffilter" in hoofdstuk 9 voor meer informatie.

**OPMERKING**

- Als het waarschuwinglampje brandstoffilter brandt, kan het motorvermogen (rijnsnelheid en stationair toerental) afnemen.
- Als u blijft rijden als het waarschuwinglampje brandt, kunnen onderdelen van de motor (injector, common rail, hogedrukpomp) beschadigd raken. Als dat gebeurt, adviseren wij u de auto zo snel mogelijk te laten controleren door een officiële HYUNDAI-dealer.

**Waarschuwinglampje uitlaatsysteem (GPF) (benzinemotor) (indien van toepassing)**



- Dit waarschuwinglampje gaat branden wanneer het verzamelde roet een bepaalde waarde overschrijdt.
- Als dit waarschuwinglampje gaat branden, kan het weer doven wanneer gedurende ongeveer 30 minuten sneller dan 80 km/h wordt gereden (3e versnelling met 2.500 - 4.000 omw/min).

Als uw auto is voorzien van een automatische transmissie of een double clutch-transmissie, zet de versnelling dan in de SPORT-modus en schakel handmatig. Als het toerental ongeveer 4.000 omw/min bedraagt, laat u het gaspedaal los en wacht u 5 seconden. Blijf dit proces steeds herhalen totdat het GPF-waarschuwinglampje dooft.

Als dit waarschuwinglampje knippert na het uitvoeren van deze procedure (op dat moment wordt op het instrumentendisplay een waarschuwing melding weergegeven), raden we u aan het GPF-systeem te laten controleren door een officiële HYUNDAI-dealer.

**OPMERKING**

**Als u lang blijft doorrijden terwijl het GPF-waarschuwinglampje knippert, kan het roetfiltersysteem beschadigd raken en het brandstofverbruik toenemen.**

**Waarschuwinglampje uitlaatsysteem (DPF) (dieselmotor) (indien van toepassing)**



- Dit waarschuwinglampje brandt bij een storing in het roetfiltersysteem (DPF).
- Als dit waarschuwinglampje gaat branden, kan het weer doven wanneer ongeveer 30 minuten sneller dan 60 km/h wordt gereden (hoger dan 2e versnelling met 1.250 - 2.500 omw/min). Als dit waarschuwinglampje knippert na het uitvoeren van deze procedure (op dat moment wordt op het instrumentendisplay een waarschuwing melding weergegeven), raden we u aan het DPF-systeem te laten controleren door een officiële HYUNDAI-dealer.

**OPMERKING**

**Als u blijft rijden terwijl het DPF-waarschuwinglampje lang knippert, kan het roetfiltersysteem beschadigd raken en het brandstofverbruik toenemen.**

**SCR-waarschuwinglampje (dieselmotor) (indien van toepassing)**



**Dit waarschuwinglampje gaat branden:**

Wanneer de tank met de ureumoplossing bijna leeg is.

als het reservoir van de ureumoplossing bijna leeg is, moet u zo sne mogelijk ureumoplossing bijtanken.

**Voor meer informatie, zie "Selectieve katalytische reductie" in hoofdstuk 9.**

### **Waarschuwinglampje elektronische parkeerrem (EPB) (indien van toepassing)** **EPB**

**Dit waarschuwinglampje gaat branden:**

- Als het contact of de toets ENGINE START/STOP in de stand ON wordt gezet.
  - Het waarschuwinglampje EPB brandt gedurende ongeveer 3 seconden en dooft vervolgens.
- Wanneer er een storing is in de EPB. Laat de auto in dit geval inspecteren door een officiële HYUNDAI-dealer.

### **i** Informatie

Het waarschuwinglampje elektrische parkeerrem (EPB) kan ook in combinatie met het controlelampje elektronische stabiliteitsregeling (ESC) gaan branden, om aan te geven dat de ESC niet goed werkt. Dat wijst niet op een storing van de EPB.

### **Controlelampje AUTO HOLD (indien van toepassing)** **AUTO HOLD**

**Dit controlelampje gaat branden:**

- [Wit] Als u het AUTO HOLD-systeem inschakelt door de schakelaar AUTO HOLD in te drukken.
- [Groen] Als u de auto door het intrappen van het rempedaal volledig tot stilstand brengt terwijl het AUTO HOLD-systeem is ingeschakeld.
- [Geel] Wanneer er een storing is in het AUTO HOLD-systeem. Laat de auto in dit geval inspecteren door een officiële HYUNDAI-dealer.

**Raadpleeg voor meer informatie "Elektronische parkeerrem (EPB)" op pagina 6.**

### **Waarschuwinglampje lage bandenspanning (indien van toepassing)**



**Dit waarschuwinglampje gaat branden:**

- Als het contact of de toets ENGINE START/STOP in de stand ON wordt gezet.
  - Het waarschuwinglampje lage bandenspanning brandt gedurende ongeveer 3 seconden en dooft vervolgens.
- Als een of meer banden een aanzienlijke hoeveelheid lucht hebben verloren. (De locatie van de banden met een te lage bandenspanning wordt weergegeven op het instrumentendisplay.)

**Zie 'Bandenspanningscontrolesysteem (TPMS)' in hoofdstuk 8 voor meer details.**

Dit waarschuwinglampje knippert gedurende ongeveer 60 seconden en brandt vervolgens constant of blijft herhaaldelijk knipperen met een interval van 3 seconden:

In het geval van een storing in het TPMS. Als dat gebeurt, adviseren wij u de auto zo snel mogelijk te laten controleren door een officiële HYUNDAI-dealer.

**Zie 'Bandenspanningscontrolesysteem (TPMS)' in hoofdstuk 8 voor meer details.**



## WAARSCHUWING

### Veilig stoppen

- Het TPMS waarschuwt niet voor ernstige en plotselinge schade aan de banden veroorzaakt door externe factoren.
- Als de auto instabiel aanvoelt, haal dan onmiddellijk uw voet van het gaspedaal, trap het rempedaal geleidelijk en met weinig kracht in en breng uw auto op een veilige plaats tot stilstand.

### Waarschuwinglampje voorwaartse veiligheid (indien van toepassing)



#### Dit waarschuwinglampje gaat branden:

- Als het contact of de toets ENGINE START/STOP in de stand ON wordt gezet.
  - Het waarschuwinglampje voorwaartse veiligheid brandt ongeveer 3 seconden en dooft vervolgens.
- Wanneer er sprake is van een storing in het Forward Collision-Avoidance Assist-waarschuwingssysteem (ondersteuning botsingsvermijding voorzijde).

Laat de auto in dit geval inspecteren door een officiële HYUNDAI-dealer.

Zie 'Forward Collision-Avoidance Assist-systeem (FCA)' in hoofdstuk 7 voor meer informatie.

### Controlelampje rijstrookveiligheid (indien van toepassing)



#### Dit controlelampje gaat branden:

- [Groen] Er wordt aan de voorwaarden voor Lane Keeping Assist (Rijvakassistentie) voldaan.
- [Wit] Wanneer er niet aan de voorwaarden voor Lane Keeping Assist (Rijvakassistentie) wordt voldaan.
- [Geel] Bij een storing in de functie Lane Keeping Assist.

Laat de auto in dit geval inspecteren door een officiële HYUNDAI-dealer.

Zie 'Lane Keeping Assist-systeem (LKA) - rijvakassistentie' in hoofdstuk 7 voor meer details.

### Waarschuwinglampje te hoge snelheid (indien van toepassing)

**120**  
km/h

#### Dit waarschuwinglampje gaat knipperen:

Als u harder dan 120 km/h rijdt.

- Dit is om te voorkomen dat u te hard rijdt.
- Er klinkt tevens gedurende ongeveer 5 seconden een waarschuwingsoemer voor te hoge snelheid.

### Waarschuwinglampje vierwielaandrijving (4WD) LOCK (indien van toepassing)



#### Dit waarschuwinglampje gaat branden:

Wanneer er een storing is in het vierwielaandrijvingsstelsel.

Laat de auto in dit geval inspecteren door een officiële HYUNDAI-dealer.

Zie 'Vierwielaandrijving (4WD)' in hoofdstuk 6 voor meer details.

### Controlelampje LOCK vierwielaandrijving (4WD) (indien van toepassing)



#### Dit controlelampje gaat branden:

- Als het contact of de toets ENGINE START/STOP (motor starten/stoppen) in de stand ON (aan) wordt gezet.
  - Het lampje blijft ongeveer 3 seconden branden en gaat dan uit.
- Wanneer u de 4WD Lockmodus selecteert door op de toets 4WD LOCK te drukken.
  - Het doel van de stand 4WD LOCK is om de aandrijfkraft te vergroten wanneer er over natte, besneeuwde of onverharde wegen wordt gereden.

### OPMERKING

Gebruik de stand 4WD LOCK niet op droge, verharde wegen of de snelweg. Dit kan leiden tot bijgeluiden, trillingen en beschadiging van onderdelen van de vierwielaandrijving.

### Waarschuwinglampje LED-koplampen



#### Dit waarschuwinglampje gaat branden:

- Als het contact of de toets ENGINE START/STOP in de stand ON wordt gezet.
  - Het waarschuwinglampje LED-koplampen brandt gedurende ongeveer 3 seconden en dooft vervolgens.
- Wanneer er een storing is in de LED-koplampen.
  - Laat de auto in dit geval inspecteren door een officiële HYUNDAI-dealer.

#### Dit waarschuwinglampje gaat knipperen:

Wanneer er een storing is in een onderdeel dat met de LED-koplamp samenhangt.

Laat de auto in dit geval inspecteren door een officiële HYUNDAI-dealer.

### OPMERKING

Doorrijden met een brandend of knipperend waarschuwinglampje voor LED-koplampen kan een negatieve invloed hebben op de levensduur van de LED-koplampen.

**Controlelampje Electronic Stability Control (ESC) (indien van toepassing)**



Dit controlelampje gaat branden:

- Als het contact of de toets ENGINE START/STOP in de stand ON wordt gezet.
  - Het controlelampje ESC brandt gedurende ongeveer 3 seconden en dooft vervolgens.
- Wanneer er een storing is in de ESC. Laat de auto in dit geval inspecteren door een officiële HYUNDAI-dealer.

Dit controlelampje knippert:

Terwijl de ESC in werking is.

Zie voor meer informatie 'Elektronische stabiliteitsregeling (ESC)' in hoofdstuk 6.

**Controlelampje Electronic Stability Control (Voertuigstabiliteitsregeling) (ESC) OFF (indien van toepassing)**



Dit controlelampje gaat branden:

- Als het contact of de toets ENGINE START/STOP in de stand ON wordt gezet.
  - Het controlelampje ESC OFF brandt gedurende ongeveer 3 seconden en dooft vervolgens.
- Als u het ESC uitschakelt door op de toets ESC OFF te drukken.

Zie voor meer informatie 'Elektronische stabiliteitsregeling (ESC)' in hoofdstuk 6.

**Controlelampje startblokkeersysteem (zonder Smart Key) (indien van toepassing)**



Dit controlelampje gaat branden:

- Wanneer de auto het startblokkeersysteem in de sleutel detecteert met het contact in de stand ON.
  - Op dat moment kunt u de motor starten.
  - Het controlelampje gaat uit zodra de motor gestart is.

Dit controlelampje knippert:

- Als er een storing is in het startblokkeersysteem. In dat geval adviseren we u de auto te laten controleren door een officiële HYUNDAI-dealer.

**Controlelampje startblokkeersysteem (met Smart Key) (indien van toepassing)**



Dit controlelampje gaat gedurende maximaal 30 seconden branden:

- Als de auto de Smart Key in de auto detecteert wanneer de toets ENGINE START/STOP in de stand ACC of ON wordt gezet.
  - Op dat moment kunt u de motor starten.
  - Het controlelampje gaat uit zodra de motor gestart is.

Dit controlelampje knippert een paar seconden:

- Als de Smart Key zich niet in de auto bevindt.
  - Op dat moment kunt u de motor niet starten.

**Dit controlelampje gaat gedurende maximaal 2 seconden branden en gaat dan uit:**

- Als de Smart Key zich in de auto bevindt en de toets ENGINE START/STOP in de stand ON wordt gezet, maar de auto de Smart Key niet kan detecteren.

In dat geval adviseren we u de auto te laten controleren door een officiële HYUNDAI-dealer.

**Dit controlelampje knippert:**

- Als er een storing is in het startblokkeersysteem.

In dat geval adviseren we u de auto te laten controleren door een officiële HYUNDAI-dealer.

**Controlelampje voorgloeien (dieselmotor)**



**Dit controlelampje gaat branden:**

Als de motor wordt voorverwarmd en het contactslot of de toets ENGINE START/STOP (motor starten/stoppen) in de stand ON staat.

- De motor kan worden gestart zodra het controlelampje voorgloeien uitgaat.
- De voorgloeitijd is afhankelijk van de koelvloeistoftemperatuur, de luchttemperatuur en de conditie van de accu.

Als het controlelampje blijft branden of knippert wanneer de motor op bedrijfstemperatuur is of tijdens het rijden, kan er een storing in het voorgloeisysteem van de motor zijn.

Laat de auto in dit geval inspecteren door een officiële HYUNDAI-dealer.

**Controlelampje Downhill Brake Control (DBC) (indien van toepassing)**



**Dit controlelampje gaat branden:**

- Als het contact of de toets ENGINE START/STOP in de stand ON wordt gezet.
  - Het controlelampje van de downhill brake brandt gedurende ongeveer 3 seconden en dooft vervolgens.
- Wanneer u drukt op de toets DBC om het systeem te activeren.

**Dit controlelampje knippert:**

Als het Downhill Brake controlesysteem werkt.

**Dit controlelampje gaat geel branden:**

Als er een storing is in het controlesysteem van de Downhill Brake.

Laat de auto in dit geval inspecteren door een officiële HYUNDAI-dealer.

**Zie voor meer details de paragraaf “Downhill Brake Control (DBC)” in hoofdstuk 6.**



### **Controlelampje AUTO STOP (indien van toepassing)**



**Dit controlelampje gaat branden:**

Als de motor in de modus Idle Stop van het ISG-systeem (Idle Stop & Go - stationair draaien en vertrekken) komt.

Als de motor automatisch wordt gestart, gaat het controlelampje AUTO STOP op het instrumentenpaneel wit branden.

**Zie "ISG (Idle Stop and Go-systeem - stationair draaien en vertrekken)" in hoofdstuk 6 voor meer informatie.**

### **Informatie**

Als de motor automatisch wordt gestart door het ISG-systeem, gaat een aantal waarschuwingslampjes (ABS, ESC, ESC OFF, EPS of parkeerrem) mogelijk een paar seconden branden. Dit komt door de lage accuspanning. Het betekent niet dat er een storing in het systeem zit.

### **Controlelampje richtingaanwijzers**



**Dit controlelampje knippert:**

Als u de richtingaanwijzerschakelaar bedient.

Als een van de volgende situaties zich voordoet, kan er sprake zijn van een storing in het richtingaanwijzersysteem.

- Het controlelampje richtingaanwijzers brandt, maar knippert niet
- Het controlelampje richtingaanwijzers knippert snel
- Het controlelampje richtingaanwijzers brandt helemaal niet

Als een van deze situaties zich voordoet, adviseren wij u de auto te laten controleren door een officiële HYUNDAI-dealer.

### **Controlelampje grootlicht**



**Dit controlelampje gaat branden:**

- Als de koplampen in de grootlichtstand branden
- Als de combischakelaar in de stand Knipperen wordt getrokken.

**Controlelampje dimlicht**

Dit controlelampje gaat branden:

Als de koplampen branden.

**Controlelampje verlichting AAN**

Dit controlelampje gaat branden:

Als de positielichten of koplampen branden.

**Controlelampje mistachterlicht (indien van toepassing)**

Dit controlelampje gaat branden:

Als het mistachterlicht is ingeschakeld.

**Controlelampje HBA (High Beam Assist) (indien van toepassing)**

Dit controlelampje gaat branden:

Als het grootlicht brandt met de verlichtingsschakelaar in de stand AUTO.

- Wit: High Beam Assist is gereed voor werking.
- Groen: High Beam Assist is gereed voor werking.

Als uw auto tegenliggers of voorliggers detecteert, schakelt High Beam Assist het grootlicht automatisch over naar dimlicht.

**Zie paragraaf 'HBA - High Beam Assist - assistentie grootlichten' in hoofdstuk 5 voor meer informatie.**

**Controlelampje Cruise (indien van toepassing)**

Dit controlelampje gaat branden:

Als het cruisecontrol-systeem wordt ingeschakeld.

**Zie voor meer details 'Cruisecontrol (CC)' in hoofdstuk 7.**

**Controlelampje SPORT-modus (indien van toepassing)**

Dit controlelampje gaat branden:

Als u de SPORT-modus als rijmodus selecteert.

**Voor meer informatie, zie In "Drive-stand geïntegreerd regelsysteem" in hoofdstuk 6.**

**Controlelampje ECO-modus (indien van toepassing)**

Dit controlelampje gaat branden:

Als u ECO als rijmodus selecteert.

**Voor meer informatie, zie In "Drive-stand geïntegreerd regelsysteem" in hoofdstuk 6.**

## Hoofdwaarschuwingslampje



Dit waarschuwingslampje gaat branden:

Als er een storing is in de werking van een van de volgende systemen:

- Storing in Forward Collision-Avoidance Assist-systeem (indien van toepassing)
- Radar Forward Collision-Avoidance Assist geblokkeerd (indien van toepassing)
- Storing in de Blind-Spot Collision Warning (botsingswaarschuwing blinde hoek) of Blind-Spot Collision-Avoidance Assist (botsingsvermijding blinde hoek) (indien van toepassing)
- Radar geblokkeerd van de Blind-Spot Collision Warning (botsingswaarschuwing blinde hoek) of Blind-Spot Collision-Avoidance Assist (botsingsvermijding blinde hoek) (indien van toepassing)
- Storing LED-koplamp (indien van toepassing)
- Storing in High Beam Assist (indien van toepassing)
- Storing in Smart Cruise Control (indien van toepassing)
- Radar van Smart Cruise Control (indien van toepassing) wordt geblokkeerd
- Storing TPMS (bandenspanningscontrolesysteem)

Kijk op het instrumentendisplay voor meer informatie over de waarschuwing.

## Berichten op het instrumentendisplay

### **Schakel naar P (auto's met Smart Key-systeem)**

Deze melding wordt weergegeven als u probeert de auto uit te schakelen zonder dat de selectiehandel in stand P (Parkeren) staat.

Als dat gebeurt, wordt de toets ENGINE START/STOP in de stand ACC gezet.

### **Lage Batterij Sleutel (auto's met Smart Key-systeem)**

Deze melding wordt weergegeven als bij het uitschakelen van het contact de batterij van de Smart Key bijna leeg is.

### **Druk op STARTknop tijd. draaien stuurw. (auto's met Smart Key-systeem)**

Deze melding wordt weergegeven als het stuurwiel niet normaal wordt ontgrendeld bij het indrukken van de startknop.

Bij het indrukken van de startknop moet u het stuurwiel naar rechts en links draaien.

### **Controleer Systeem Stuurwielslot (voor Smart Key-systeem)**

Deze melding wordt weergegeven als het stuurwiel niet normaal wordt vergrendeld bij het uitschakelen van het contact.

### **Duw op remped. voor starten motor (bij Smart Key-systeem en automatische/Double Clutch-transmissie)**

Deze melding wordt weergegeven als de startknop tweemaal naar de stand ACC gaat doordat u herhaaldelijk op de knop drukt zonder het rempedaal in te trappen.

U kunt de auto starten door het rempedaal in te drukken en vervolgens de toets ENGINE START/STOP in te drukken.

***Duw op kopp. pedaal voor starten motor (bij Smart Key-systeem en handgeschakelde transmissie/intelligente handgeschakelde transmissie)***

Deze waarschuwing melding wordt weergegeven als de startknop tweemaal naar stand ACC gaat doordat u herhaaldelijk op de toets drukt zonder het koppelingspedaal in te trappen.

Trap het koppelingspedaal in om de motor te starten.

***Sleutel niet in het voertuig (bij Smart Key-systeem)***

Deze melding wordt weergegeven als de Smart Key zich niet in de auto bevindt als u het voertuig verlaat met de Engine Start/Stopknop in de ON of startstand.

Zet de motor altijd uit voor u het voertuig verlaat.

***Sleutel niet gevonden (bij Smart Key-systeem)***

Deze melding wordt weergegeven als u de startknop indrukt terwijl de Smart Key niet is gedetecteerd.

***Druk opnieuw op de STARTknop (auto's met Smart Key-systeem)***

Deze melding wordt weergegeven als de auto niet wil starten wanneer de startknop wordt ingedrukt.

Als dat gebeurt, probeer dan de motor te starten door nogmaals de startknop in te drukken.

Als de waarschuwing melding elke keer verschijnt wanneer u de startknop indrukt, adviseren wij u de auto te laten controleren door een officiële HYUNDAI-dealer.

***Druk op de STARTknop met de sleutel (auto's met Smart Key-systeem)***

Deze melding wordt weergegeven als u de startknop indrukt terwijl de waarschuwing melding 'Sleutel niet gedetecteerd' wordt weergegeven.

Op dit moment gaat het controlelampje van het startblokkeersysteem knipperen.

***Controleer zekering BRAKE SWITCH (bij Smart Key-systeem en automatische transmissie/Double Clutch-transmissie)***

Deze melding wordt weergegeven als de zekering BRAKE SWITCH is doorgebrand.

U moet de zekering door een nieuw exemplaar vervangen voordat u de motor kunt starten.

Als dat niet mogelijk is, kunt u de motor starten door de startknop 10 seconden ingedrukt te houden in stand ACC.

***Schakel naar P (Parkeren) of N (Neutraal) voor starten (bij Smart Key-systeem en automatische transmissie/Double Clutch-transmissie)***

Deze melding wordt weergegeven als u probeert de motor te starten terwijl de selectiehendel in een andere stand dan P (Parkeren) of N (Neutraal) staat.

***i* Informatie**

**U kunt de motor starten met de versnelling in N (Neutraal) stand. Maar voor uw eigen veiligheid adviseren wij de motor te starten met de selectiehendel in stand P (Parkeren).**

### Controlelampje portier, motorkap, achterklep open



Deze waarschuwing wordt weergegeven als een van de portieren, de motorkap of de achterklep blijft openstaan. De waarschuwing geeft op het display aan welk portier geopend is.



### OPGELET

Voordat u met de auto gaat rijden, moet u bevestigen dat het portier, de motorkap en de achterklep volledig gesloten zijn.

### Controlelampje zonnedak open (indien van toepassing)



Deze waarschuwingsmelding wordt weergegeven als u de motor uitschakelt terwijl het schuif-/kanteldak is geopend. Sluit het schuifdak goed voordat u de auto verlaat.

### Lage bandenspanning



Deze waarschuwingsmelding wordt weergegeven als de bandenspanning laag is. De betreffende band van de auto licht op.

Zie 'Bandenspanningscontrolesysteem (TPMS)' in hoofdstuk 8 voor meer details.

## Lichten



Deze indicator geeft weer welke verlichting aan de buitenzijde er is geselecteerd met de bediening van de verlichting.

De functie ruitenwisser-/verlichtingsweergave kan worden geactiveerd en gedeactiveerd via het Gebruikersinstellingenmenu op het instrumentendisplay. Selecteer:

- Setup → User settings (gebruikersinstellingen) → Cluster (instrumentenpaneel) → Wiper/Lights display (ruitwisser/lichten display)

## Ruitenwissers

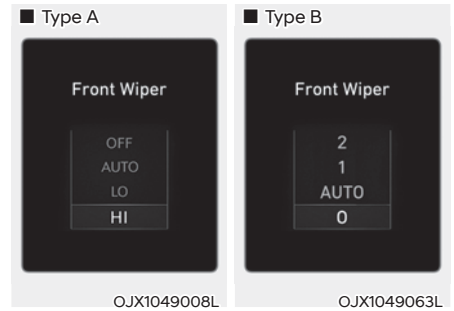

Dit controlelampje geeft weer welke wissersnelheid er is geselecteerd met de bediening van de ruitenwissers.

De functie ruitenwisser-/verlichtingsweergave kan worden geactiveerd en gedeactiveerd via het Gebruikersinstellingenmenu op het instrumentendisplay.

Selecteer:

- Setup → User settings (gebruikersinstellingen) → Cluster (instrumentenpaneel) → Wiper/Lights display (ruitwisser/lichten display)

**Verwarmd stuur uit  
(indien van toepassing)**

Dit bericht wordt weergegeven als u de stuurwielverwarming uitzet.

Zie “Stuurwielverwarming” in hoofdstuk 5 voor meer informatie.

**Schakel de FUSE SWITCH in  
(indien van toepassing)**

Dit waarschuwinglampje gaat branden als zekeringschakelaar in het zekeringenkastje onder het stuurwiel in stand OFF staat.

U moet de zekeringschakelaar in stand ON zetten.

Zie voor meer informatie “Zekeringen” in hoofdstuk 9.

**Laag sproeiervloeistof niveau  
(indien van toepassing)**

Deze melding wordt weergegeven als de ruitensproeiervloeistof in het reservoir bijna op is.

Laat het ruitensproeiervloeistofreservoir bijvullen.

**Beperkt brandstofniv.**

Deze melding wordt weergegeven als de brandstoftank bijna leeg is.

Wanneer deze melding wordt weergegeven, gaat het waarschuwinglampje voor een laag brandstofniveau in het instrumentenpaneel branden.

Geadviseerd wordt om het dichtstbijzijnde tankstation op te zoeken en zo snel mogelijk te tanken.

**De motor is oververhit  
(indien van toepassing)**

Deze melding wordt weergegeven als de koelvloeistoftemperatuur hoger is dan 120 °C. Dit betekent dat de motor oververhit is en kan worden beschadigd.

Zie 'Oververhitting' in hoofdstuk 8 wanneer de auto oververhit raakt.

**Controleer koplamp  
(indien van toepassing)**

Deze melding wordt weergegeven als de koplampen niet goed werken. Er moet mogelijk een lamp worden vervangen.

Vervang de kapotte lamp door een nieuw exemplaar met hetzelfde wattage.

**Controleer knipperlicht  
(indien van toepassing)**

Deze melding wordt weergegeven als de richtingaanwijzers niet goed werken. Er moet mogelijk een lamp worden vervangen.

Vervang de kapotte lamp door een nieuw exemplaar met hetzelfde wattage.

**Controleer de LED-koplamp  
(indien van toepassing)**

Deze melding wordt weergegeven als er een probleem is met de LED-koplamp. Wij adviseren u de auto te laten controleren door een officiële HYUNDAI-dealer.

**Oliepeil laag (indien van toepassing)**

Deze waarschuwing melding wordt weergegeven wanneer het motoroliepeil moet worden gecontroleerd.

Controleer wanneer deze melding wordt weergegeven het motoroliepeil zo snel mogelijk en vul indien nodig motorolie bij.

Gebruik een trechter en giet de aanbevolen olie daar voorzichtig doorheen. (Hoeveelheid olie: ongeveer 0,6 - 1,0 l)

Gebruik alleen de voorgeschreven motorolie. (Zie "Aanbevolen smeermiddelen en hoeveelheden" in hoofdstuk 2.)

Vul niet te veel motorolie bij. Zorg ervoor dat het oliepeil niet boven het merkteken F (vol) op de peilstok komt.

**OPMERKING**

Als deze melding continu wordt weergegeven nadat u motorolie hebt bijgevuld en ongeveer 50~100 km hebt gereden bij een warme motor, raden we u aan om de auto door een officiële HYUNDAI-dealer.

Zelfs als deze melding niet wordt weergegeven nadat de motor is gestart, moet de motorolie regelmatig worden gecontroleerd en bijgevuld.

**i Informatie**

Als u na het bijvullen van motorolie en het warmdraaien van de motor ongeveer 50 - 100 km rijdt, verdwijnt waarschuwing melding.

**Check systeem voor koplamp hulp (HBA) (indien van toepassing)**

Deze waarschuwing melding wordt weergegeven als er een probleem is met het High Beam Assist-systeem (hulp met de koplampen). Wij adviseren u de auto te laten controleren door een officiële HYUNDAI-dealer.

Zie voor meer informatie "High Beam Assist (HBA - assistentie grootlichten)" in hoofdstuk 5.

**Het Forward Collision-Avoidance Assist-systeem nakijken (indien van toepassing)**

Deze waarschuwing melding wordt weergegeven als er een storing is met de Forward Collision-Avoidance Assist (ondersteuning botsingsvermijding voorzijde). Wij adviseren u de auto te laten controleren door een officiële HYUNDAI-dealer.

Zie „Forward Collision-Avoidance Assist-systeem“ (FCA; ondersteuning botsingsvermijding voorzijde) voor meer informatie.

**Controleer Waarschuwingssysteem voor de aandacht van de bestuurder (indien van toepassing)**

Deze waarschuwing melding wordt weergegeven als er een probleem is met het waarschuwingssysteem voor de aandacht van de bestuurder. Wij adviseren u de auto te laten controleren door een officiële HYUNDAI-dealer.

Zie Waarschuwingssysteem voor de oplettendheid van de bestuurder (DAW) in hoofdstuk 7 voor meer details.



**Controleer Lane Keeping Assist-systeem (LKA, Hulp bij rijbaan aanhouden) (indien van toepassing)**

Deze waarschuwing melding wordt weergegeven als er sprake is van een probleem met de Lane Keeping Assist (hulp bij rijstrook aanhouden). Wij adviseren u de auto te laten controleren door een officiële HYUNDAI-dealer.

**Zie 'Lane Keeping Assist (LKA - op de rijstrook blijven)' in hoofdstuk 7 voor meer details.**

**Controleer Blind-Spot Collision Warning-systeem (Botsingswaarschuwing dode hoek) (indien van toepassing)**

Deze waarschuwing melding wordt weergegeven als er een probleem is met het Blind-Spot Collision Warning-systeem (BCW; botsingswaarschuwing dode hoek). Wij adviseren u de auto te laten controleren door een officiële HYUNDAI-dealer.

**Zie voor meer informatie Blind-Spot Collision Warning (BCW; botsingswaarschuwing dode hoek) in hoofdstuk 7.**

**Controleer uitlaatsysteem (indien van toepassing)**

Deze waarschuwing melding wordt weergegeven wanneer zich een storing voordoet in het roet- of benzinedeeltjesfiltersysteem. Op dat moment gaat ook het DPF- of GPF-waarschuwing lampje knipperen.

Laat in dit geval het roet- of benzinedeeltjesfiltersysteem controleren door een officiële HYUNDAI-dealer.

DPF : Roetfilter

GPF : Benzinedeeltjesfilter

**Ureum laag (voor dieselmotor) (indien van toepassing)**

Deze waarschuwing melding wordt weergegeven als de tank met ureumoplossing bijna leeg is.

- Wanneer het SCR-waarschuwing lampje brandt.

Vul de ureumoplossing zo spoedig mogelijk bij.

**Voor meer informatie, zie "Selectieve katalytische reductie" in hoofdstuk 9.**

**Controleer ureumsysteem (voor dieselmotor) (indien van toepassing)**

Deze waarschuwing melding wordt weergegeven als er een storing aanwezig is in het ureumsysteem.

Laat in dit geval het ureumsysteem controleren door een officiële HYUNDAI-dealer.



**Voor meer informatie, zie "Selectieve katalytische reductie" in hoofdstuk 9.**

## INSTRUMENTENDISPLAY

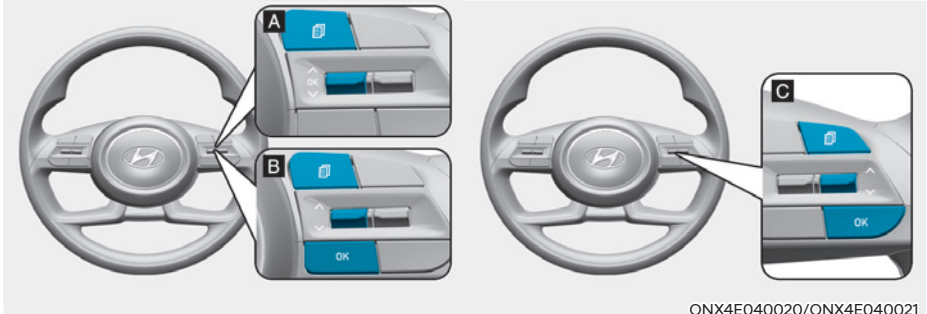



### Bediening instrumentendisplay



De weergavemodus van het instrumentendisplay kan met de bedieningsknoppen worden veranderd.

Schakelaar	Functie
	Toets MODE voor het wijzigen van modi
	Schakelaar MOVE voor het wijzigen van functies
OK	SELECT/RESET knop voor het instellen of resetten van de geselecteerde functie

## Modi van instrumentendisplay

Standen	Symbool	Toelichting
Tripcomputer		Deze modus geeft ritinformatie weer, zoals de ritmeter, de brandstofbesparing, enz. Zie “Boordcomputer” in dit hoofdstuk voor meer informatie.
Turn By Turn (TBT - rijadvies)		In deze modus wordt de status van de navigatie weergegeven.
Rijassistentie		<ul style="list-style-type: none"> <li>- Lane Keeping Assist (Rijvakassistentie)</li> <li>Smart Cruise Control</li> <li>Lane Following Assist (Hulp bij rijbaan volgen)</li> <li>- Waarschuwingssysteem voor de aandacht van de bestuurder</li> <li>- Verdeling aandrijfkracht (Vierwielaandrijving)</li> </ul>
Gebruikersinst.		Via deze modus kunt u instellingen met betrekking tot de portieren, verlichting, enz. wijzigen.
Waarschuwing		In deze modus worden waarschuwingen weergegeven in verband met storingen in lampen, enz. In deze modus wordt informatie weergegeven in verband met de bandenspanning (TPMS), de toestand van de aandrijfkrachtverdeling en de resterende hoeveelheid ureumoplossing.

**De gegeven informatie kan verschillen afhankelijk van welke functies van toepassing zijn op uw auto.**

## Modus van de boordcomputer



ONX4E040022

De modus van de boordcomputer geeft informatie weer met betrekking tot de rijparameters van de auto, waaronder het brandstofverbruik, informatie van de dagteller en de rijsnelheid.

**Raadpleeg voor meer informatie "Tripcomputer" in dit hoofdstuk.**

## Rijadvies (TBT, Turn by Turn)

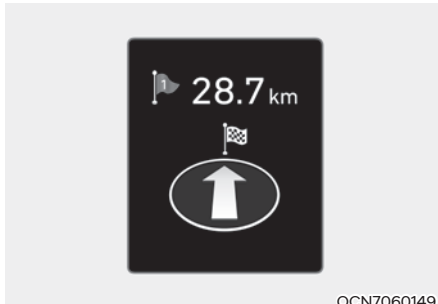

OCN7060149

Turn-by-turn navigatie, afstand/tijd tot bestemming wordt weergegeven als Turn by Turn view is gekozen.

## Rijassistentie

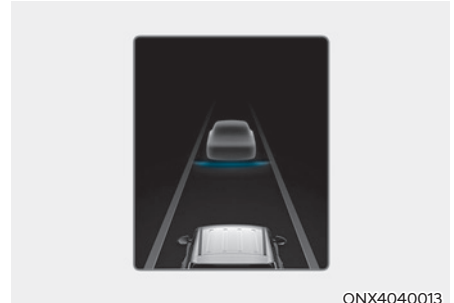

ONX4040013

### LKA/SCC/HDA

In deze modus wordt de status van Lane Keeping Assist (LKA, Rijvakassistentie), Smart Cruise Control (SCC, Adaptieve cruisecontrol) en Highway Driving Assist (Hulp bij rijden op de snelweg - HDA) weergegeven.

**Zie voor meer details de informatie over elke functie in hoofdstuk 7.**

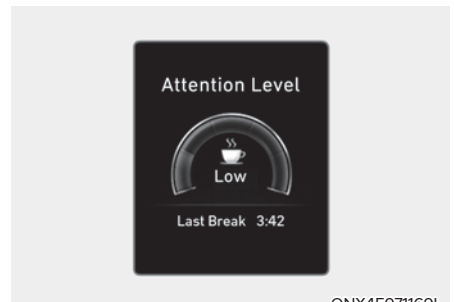

ONX4E071169L

### Driver Attention Warning (Waarschuwing opletendheid bestuurder)

In deze modus wordt de status van het Waarschuwingssysteem voor de aandacht van de bestuurder weergegeven.

**Zie "Waarschuwingssysteem voor de opletendheid van de bestuurder (DAW)" in hoofdstuk 7 voor meer details.**



### Verdeling aandrijfkracht (Vierwielaandrijving)

Deze modus geeft informatie weer met betrekking tot de vierwielaandrijving.

Als de auto in de 4WD vergrendelingstoestand is, wordt deze modus niet weergegeven.

**Zie voor gedetailleerde informatie "Vierwielaandrijving" in hoofdstuk 6.**

### Hoofdwaarschuwingslampje

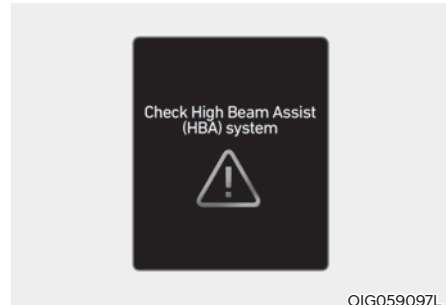

Dit waarschuwingslampje attendeert de bestuurder op de volgende situaties.

- Storing in Forward Collision-Avoidance Assist-systeem (indien van toepassing)
- Radar Forward Collision-Avoidance Assist geblokkeerd (indien van toepassing)
- Storing in de Blind-Spot Collision Warning (botsingswaarschuwing blinde hoek) of Blind-Spot Collision-Avoidance Assist (botsingsvermijding blinde hoek) (indien van toepassing)
- Radar geblokkeerd van de Blind-Spot Collision Warning (botsingswaarschuwing blinde hoek) of Blind-Spot Collision-Avoidance Assist (botsingsvermijding blinde hoek) (indien van toepassing)
- Storing LED-koplamp (indien van toepassing)
- Storing in High Beam Assist (indien van toepassing)
- Storing in Smart Cruise Control (indien van toepassing)
- Radar van Smart Cruise Control (indien van toepassing) wordt geblokkeerd
- Storing TPMS (bandenspanningscontrolesysteem)

Het hoofdwaarschuwingslampje gaat branden als een of meer van de bovenstaande waarschuwingssituaties zich voordoen.

Op dit moment verschijnt er een pictogram Hoofdwaarschuwing (⚠) naast het pictogram Gebruikersinstellingen (⚙) op het instrumentendisplay.

Als er geen waarschuwing meer nodig is, wordt het hoofdwaarschuwinglampje uitgeschakeld en verdwijnt het pictogram Hoofdwaarschuwing.



### Bandenspanning

Deze modus geeft informatie weer met betrekking tot de bandenspanning.

Zie “Bandenspanningscontrolesysteem (TPMS)” in hoofdstuk 8 voor meer informatie.

### Ureumpeil (Dieselmotor)



De ureummeter geeft aan hoeveel ureumoplossing zich nog ongeveer in de tank met ureumoplossing bevindt.

Voeg ureum toe voor het peil [E] (leeg) aangeeft.

Voor meer informatie, zie “Selectieve katalytische reductie” in hoofdstuk 9.

### Energiestroom (voor diesel 48V MHEV (milde hybride), indien van toepassing)

Het milde hybridesysteem informeert de bestuurder over de energiestromen in de verschillende bedrijfsmodi. Tijdens het rijden wordt de actuele energiestroom ingedeeld in 3 modi.

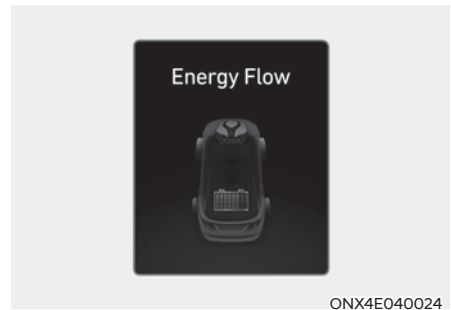

### Voertuig gestopt

De auto staat stil.  
(Geen energiestroom)

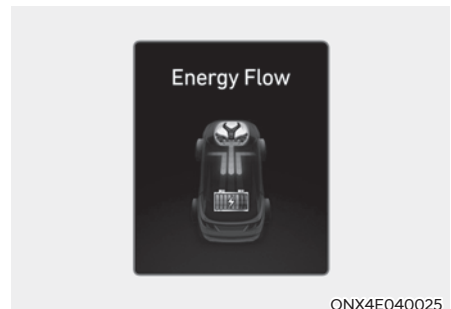

### Opladen door verbrandingsmotor / Regeneratie

De motor en het regeneratieve remsysteem laden de hoogspanningsbatterij op.  
(Motor en wiel → Accu)

### Gebruikersinstellingen

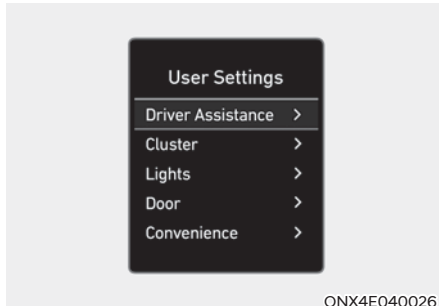

In deze modus kunt u de instellingen van het instrumentenpaneel, de portieren, verlichting enz. wijzigen.

1. Bestuurdershulp
2. Cluster
3. Lichten
4. Deur
5. Handig
6. Eenheden
7. Reset

**De gegeven informatie kan verschillen afhankelijk van welke functies van toepassing zijn op uw auto.**

#### Instellen aanpassen na schakelen naar P

Deze waarschuwingsmelding wordt weergegeven als u tijdens het rijden probeert om een andere gebruikersinstelling te selecteren.

- Automatische transmissie/Double Clutch-transmissie  
Wijzig, voor uw veiligheid, de Gebruikersinstellingen na het parkeren van de auto, trek de parkeerrem aan en schakel naar stand P (Parkeren).
- Handgeschakelde transmissie/intelligente handgeschakelde transmissie Trek voor uw veiligheid eerst de parkeerrem aan voordat u de Gebruikersinstellingen bewerkt.

#### Korte handleiding hulp

Deze modus biedt korte handleidingen voor de systemen in de modus Gebruikersinstellingen.

Selecteer een item en houd de toets OK ingedrukt.

**Raadpleeg het instructieboekje voor meer informatie over elk systeem.**

#### Informatie

**Als het infotainmentsysteem is geactiveerd, wordt alleen de Gebruikersinstellingmodus op het infotainmentsysteem ondersteund maar niet de Gebruikersinstellingenmodus van het instrumentenpaneel.**

## 1. Bestuurdershulp

Onderwerpen	Toelichting
Snelheidslimiet	De Speed Limit Assist (Assistentie snelheidslimiet) aanpassen. <ul style="list-style-type: none"> <li>• Speed Limit Offset (Tolerance) (Afwijking snelheidslimiet)</li> <li>• Assistentie snelheidslimiet / Snelheidslimietwaarschuwing / Uit</li> </ul> <b>Zie 'Intelligent Speed Limit Assist-systeem (ISLA - Slimme waarschuwing snelheidsbegrenzing)' in hoofdstuk 7 voor meer details.</b>
Timing waarschuwing	Het waarschuwingmoment van het rijassistentiesysteem aanpassen. <ul style="list-style-type: none"> <li>• Normaal / Laet</li> </ul>
Waarschuwing-volume	Het volume van de waarschuwingen van het rijassistentiesysteem aanpassen. <ul style="list-style-type: none"> <li>• Hoog / Gemiddeld / Laag / Uit</li> </ul>
Voelbare waarschuwing	De haptische waarschuwing van het rijassistentiesysteem aanpassen. <ul style="list-style-type: none"> <li>• Aan / Uit</li> </ul>
DAW (Waarschuwing oplettendheid bestuurder)	<ul style="list-style-type: none"> <li>• Waarschuwing vertrek voorliggend voertuig</li> </ul> Activeren en deactiveren van de functie Leading Vehicle Departure Alert (Waarschuwing vertrek voorliggend voertuig). <ul style="list-style-type: none"> <li>• Slingerwaarschuwing</li> </ul> Om de bestuurder te waarschuwen voor onoplettend rijgedrag. <b>Zie "Waarschuwingssysteem voor de oplettendheid van de bestuurder (DAW)" in hoofdstuk 7 voor meer details.</b>
Kop-staartveiligheid	De Forward Collision-Avoidance Assist (Ondersteuning botsingsvermijding voorzijde) aanpassen <ul style="list-style-type: none"> <li>• Actieve hulp / Alleen waarschuwing / Uit</li> </ul> <b>Zie "Forward Collision-Avoidance Assist-systeem" (FCA; ondersteuning botsingsvermijding voorzijde) voor meer informatie.</b>
Rijbaanveiligheid	Lane Keeping Assist (Hulp bij rijbaan aanhouden) afstellen <ul style="list-style-type: none"> <li>• Assistent / Alleen waarschuwing / Uit</li> </ul> <b>Zie 'Lane Keeping Assist (LKA - Op de rijstrook blijven)' in hoofdstuk 7 voor meer details.</b>

\* De gegeven informatie kan verschillen afhankelijk van welke functies van toepassing zijn op uw auto.



Onderwerpen	Toelichting
Dodehoekveiligheid	<ul style="list-style-type: none"> <li>• SEW (Safe Exit Warning) Activeren en deactiveren van de functie Safe Exit Warning. <b>Zie 'Safe Exit Warning (SEW - Waarschuwing bij veilig uitstappen)' in hoofdstuk 7 voor meer details.</b></li> <li>• Actieve hulp / Alleen waarschuwing / Uit De Blind-Spot Collision Warning (botsingswaarschuwing blinde hoek) of Blind-Spot Collision-Avoidance Assist (botsingsvermijding blinde hoek) afstellen <b>Raadpleeg voor meer informatie 'Botsingswaarschuwing blinde hoek (BCW, Blind-spot collision warning)' of 'Botsingsvermijding blinde hoek (BCA, Blind-spotcollision-avoidance assist)' in hoofdstuk 7.</b></li> </ul>
Parkeerveiligheid	<ul style="list-style-type: none"> <li>• Auto PDW (Parking Distance Warning) De Parking Distance Warning Auto On (Parkeerafstandswaarschuwing automatisch aan) in- of uitschakelen. <b>Zie "Afstandswaarschuwing vooruit/achteruit parkeren (PDW)" in hoofdstuk 7 voor meer details.</b></li> <li>• Veiligheid kruisend verkeer achterkant Activeren en deactiveren van de functie Rear Cross-Traffic Collision Warning (Waarschuwing voor botsingen met achterop komend kruisverkeer). <b>Zie 'Rear Cross-Traffic Collision Warning (RCCW - botsingswaarschuwing kruisend verkeer achteraan)' of 'Rear Cross-Traffic Collision-Avoidance Assist (RCCA - ondersteuning botsingsvermijding kruisend verkeer achteraan)' in hoofdstuk 7 voor meer informatie.</b></li> <li>• Actieve ondersteuning achteraan / Alleen waarschuwing achteraan / Uit Activeren en deactiveren van de functie Rear Active Assist. <b>Zie "Reverse Parking Collision-Avoidance Assist (PCA - ondersteuning botsingsvermijding achteruit parkeren)" in hoofdstuk 7 voor meer informatie.</b></li> </ul>

\* De gegeven informatie kan verschillen afhankelijk van welke functies van toepassing zijn op uw auto.

## 2. Cluster

Onderwerpen	Toelichting
Ø-verbruik resetten	<ul style="list-style-type: none"> <li>• Bij starten van voertuig</li> <li>• Na het tanken</li> <li>• Manueel</li> </ul> Om de weergegeven brandstofbesparing te resetten
Weergave ruitenwischer/verlichting	Activeren en deactiveren van de ruitenwischer-/verlichtingsmodus. Indien geactiveerd, toont het instrumentendisplay de geselecteerde ruitenwischer-/verlichtingsmodus wanneer u de modus wijzigt.
Verkeersborden	De weergegeven verkeersborden instellen
Waarschuwing voor ijs op weg	Activeren en deactiveren van de functie Icy Road Warning. (Waarschuwing voor gladde wegen)
Stem Hulp Vol.	Het volume van de stembegeleiding van het instrumentenpaneel aanpassen.
Welkomstgeluid	Activeren en deactiveren van het welkom geluid.
Thema selectie	U kunt het thema van het instrumentenpaneel selecteren. <ul style="list-style-type: none"> <li>• Type A paneel: Thema A/Thema B/Thema C</li> <li>• Instrumentenpaneel type B: Koppelen met rijmodus/CLASSIC A/CLASSIC B/CLASSIC C/CUBE</li> </ul>

\* De gegeven informatie kan verschillen afhankelijk van welke functies van toepassing zijn op uw auto.

### 3. Lichten

Onderwerpen	Toelichting
Verlichting	Het verlichtingsniveau aanpassen <ul style="list-style-type: none"> <li>• Positie 1-20</li> </ul>
Opties autom. Knipperen	<ul style="list-style-type: none"> <li>• Uit: De functie one-touch passeerknipperlicht wordt uitgeschakeld.</li> <li>• 3, 5, 7 keer knipperen: De richtingaanwijzer knippert 3, 5 of 7 keer wanneer de richtingaanwijzerhendel iets wordt bewogen.</li> </ul> <p><b>Zie “Verlichting” in hoofdstuk 5 voor meer details.</b></p>
Helderheid omgevingslicht (indien van toepassing)	<ul style="list-style-type: none"> <li>• Uit</li> <li>• Positie 1/2/3/4</li> </ul>
Kleur omgevingslicht (indien van toepassing)	<ul style="list-style-type: none"> <li>• Polar White/Moon White/Ice Blue/Ocean Blue/Jade Green/Orchid Green/Freesia Yellow/ Sunrise Red/Aurora Purple/Lightening Violet</li> </ul>
Follow me home verlichting	Activeren en deactiveren van de functie Follow me home. <p><b>Zie “Verlichting” in hoofdstuk 5 voor meer details.</b></p>
HBA (High Beam Assist)	De functie High Beam Assist activeren of deactiveren. <p><b>Zie voor meer informatie “High Beam Assist (HBA - Assistentie grootlichten)” in hoofdstuk 5.</b></p>

\* De gegeven informatie kan verschillen afhankelijk van welke functies van toepassing zijn op uw auto.

## 4. Deur

Onderwerpen	Toelichting
Automatisch Vergrendelen	<ul style="list-style-type: none"> <li>• Actief bij schakelen: Alle portieren worden automatisch vergrendeld als de transmissie vanuit stand P (Parkeren) in stand R (Achteruit), N (Neutraal) of D (Rijden) wordt gezet. (alleen als de motor draait.)</li> <li>• Inschakel. op snelh.: Alle portieren worden automatisch vergrendeld als het voertuig sneller rijdt dan 15 km/h.</li> <li>• Uit: De centrale vergrendeling wordt uitgeschakeld.</li> </ul>
Automatisch Ontgrendelen	<ul style="list-style-type: none"> <li>• Aan bij selectie P: Alle portieren worden automatisch ontgrendeld als de transmissie naar de stand P (Parkeren) wordt gezet. (alleen als de motor draait.)</li> <li>• Aan bij afzetten contact/Via voertuig uit: Alle portieren worden automatisch ontgrendeld als de sleutel uit het contact wordt genomen of als de Engine Start/Stopknop (motor starten/stoppen) in de stand OFF wordt geplaatst.</li> <li>• Uit: De centrale ontgrendeling wordt uitgeschakeld.</li> </ul>
Druk 2 keer voor ontgrendelen	Activeren en deactiveren van de functie Two Press Unlock (met 2 keer drukken ontgrendelen).
Elek.Achterklep	Als deze optie wordt aangevinkt, wordt de elektrische bediening van de achterklep ingeschakeld. <b>Zie voor meer details "Elektrische achterklep" in hoofdstuk 5.</b>
Openingsnelheid elektrische achterklep	De snelheid van de elektrische achterklep aanpassen. • Snel/Normaal <b>Zie voor meer details "Elektrische achterklep" in hoofdstuk 5.</b>
Openingshoogte achterklep	Om de hoogte van de elektrisch bedienbare achterklep aan te passen. • Volledig open/Positie 3/Positie 2/Positie 1/Instelling lengte gebruiker
Achterklep automatisch sluiten	-
Smart achterklep	Om de slimme achterklep te activeren of deactiveren. <b>Zie voor meer informatie Smart Tailgate (Intelligente achterklep) in hoofdstuk 5.</b>

\* De gegeven informatie kan verschillen afhankelijk van welke functies van toepassing zijn op uw auto.

## 5. Handig

Onderwerpen	Toelichting
Entree instellingen stoel	<ul style="list-style-type: none"> <li>• Uit: De instapfunctie is uitgeschakeld.</li> <li>• Normaal/verlengd: Wanneer u de motor uitschakelt, gaat de bestuurdersstoel automatisch een stukje (normaal) of stuk (lang) naar achteren om u op een comfortabele manier in en uit de auto te laten stappen.</li> </ul> <p><b>Zie "Geheugen bestuurdersstoel" in hoofdstuk 5 voor meer informatie.</b></p>
Achterbank-passagier-alarm	<p>Activeren en deactiveren van de functie Rear Occupant Alert (Waarschuwing passagier op achterbank).</p> <p><b>Zie voor meer details het "Rear Occupant Alert (ROA - Passagieralarm achterbank) systeem" in hoofdstuk 5.</b></p>
Welkom spiegel/ licht	<ul style="list-style-type: none"> <li>• Bij ontgrendelen van deuren: Bij het ontgrendelen van de portieren: de buitenspiegels worden uitgeklappt en het welkomstlicht gaat automatisch aan.</li> <li>• Bij aankomst bestuurder: Als het voertuig met de smart key wordt benaderd: de buitenspiegels worden uitgeklappt en het welkomstlicht gaat automatisch aan.</li> </ul> <p><b>Meer details in het "Verwelkomingssysteem" in hoofdstuk 5.</b></p>
Draadloos laadsysteem	<p>Activeren en deactiveren van het draadloze laadsysteem in de voorstoel.</p> <p><b>Zie 'Draadloos laadsysteem voor mobiele telefoons' in hoofdstuk 5 voor meer details.</b></p>
Automatische ruitenwisser achter (Achteruit)	<p>Activeren en deactiveren van de functie Auto Rear Wiper (Automatische achterruitenwisser)</p> <p>Als u de transmissie van D naar R verplaatst als de voorruitwisser werkt, begint de achterruitenwisser automatisch te werken. Als u de transmissie dan van R naar D verplaatst, stopt de achterruitenwisser.</p>
Geavanceerde anti-diefstal	<p>Activeren en deactiveren van de Advanced Anti-Theft (geavanceerde anti-diefstalfunctie).</p>
Volgend onderh.	<ul style="list-style-type: none"> <li>• Volgend onderh.</li> </ul> <p>Activeren en deactiveren van de functie onderhoudsinterval.</p> <ul style="list-style-type: none"> <li>• Onderhoud wijzigen</li> </ul> <p>Als het onderhoudsintervalmenu ingeschakeld is, moet u de tijd en afstand instellen.</p> <ul style="list-style-type: none"> <li>• Reset</li> </ul> <p>Het onderhoudsinterval resetten</p>

\* De gegeven informatie kan verschillen afhankelijk van welke functies van toepassing zijn op uw auto.

## 6. Eenheden

Onderwerpen	Toelichting
Km-teller Unit	De snelheidseenheid selecteren (km/h, MPH)
Temperatuur eenheid	Voor het selecteren van de temperatuureenheid (°C, °F)
Eenheid brandstofverbruik	De eenheid van het brandstofbesparing selecteren (km/L, L/100 km, MPG)
Bandenspanning eenheid	De bandenspanningseenheid selecteren (psi, kPa, bar)

## 7. Reset

\* De gegeven informatie kan verschillen afhankelijk van welke functies van toepassing zijn op uw auto.

## Boordcomputer (4,2 inch)

De tripcomputer voorziet de bestuurder van een display van informatie over de rit.

### **i** Informatie

Bepaalde rijinformatie die door de tripcomputer is opgeslagen (bijvoorbeeld de gemiddelde rijnsnelheid), wordt gereset als de accu wordt losgekoppeld.

### Dagtellermodi

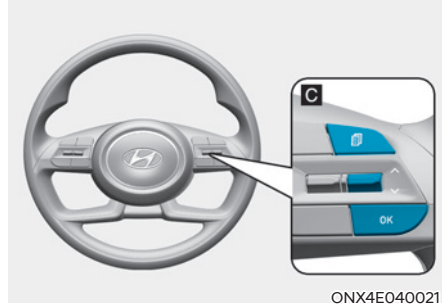
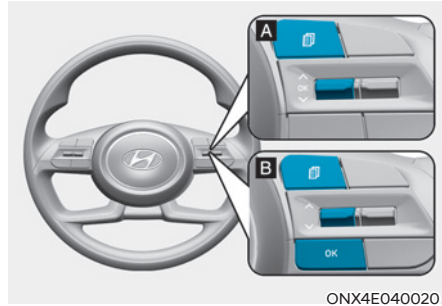
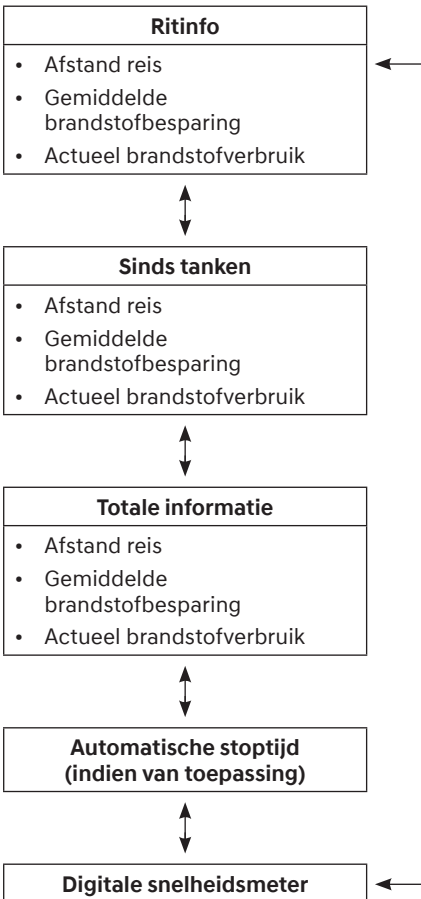

Om de tripmodus te wijzigen, bedient u de "∧, ∨" schakelaar op het stuurwiel.

- Handmatig resetten

Om de gemiddelde brandstofbesparing handmatig te wissen moet de OK-schakelaar op het stuurwiel langer dan 1 seconde worden ingedrukt terwijl de gemiddelde brandstofbesparing wordt weergegeven.

- Automatisch resetten

Om de gemiddelde brandstofbesparing automatisch te resetten, selecteert u tussen 'Na contact aan' of 'Na tanken' in het Gebruikersinstellingenmenu op het scherm van het instrumentenpaneel.

- Na contact aan: Wanneer de motor 3 minuten of langer uitgeschakeld (OFF) is geweest, wordt de gemiddelde brandstofbesparing automatisch gereset.
- Na tanken: De gemiddelde brandstofbesparing wordt automatisch gereset nadat minimaal 6 liter brandstof wordt toegevoegd en nadat de rijnsnelheid hoger is dan 1 km/h.

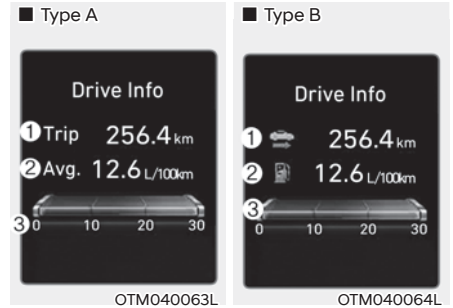

### Ritinfo

Reisafstand (1), gemiddelde brandstofbesparing (2), en instant brandstofbesparing (3) worden weergegeven.

De informatie wordt gecombineerd voor elke contactcyclus. Het scherm Rij-informatie wordt echter automatisch gereset als de motor ten minste 3 minuten uitgeschakeld is geweest.

Om handmatig te resetten, drukt u meer dan 1 seconde op de OK-schakelaar op het stuurwiel als 'Ritinfo' wordt weergegeven.

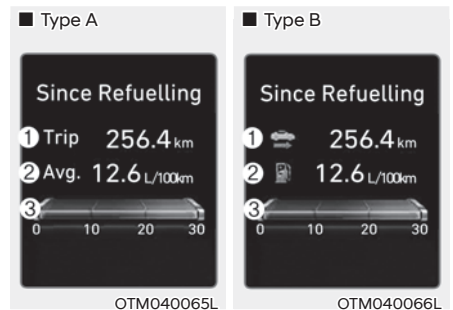

### Sinds de tankbeurt

Reisafstand (1), gemiddelde brandstofbesparing (2), en instant brandstofbesparing (3) na de tankbeurt worden weergegeven.

Om handmatig te resetten, drukt u meer dan 1 seconde op de OK-schakelaar op het stuurwiel als 'sinds de tankbeurt' wordt weergegeven.



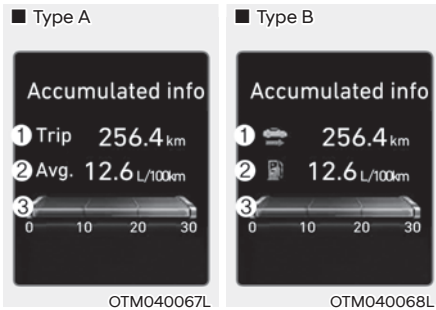

### Totale informatie

Totale reisafstand (1), gemiddelde brandstofbesparing (2), en instant brandstofbesparing (3) worden weergegeven.

De informatie is cumulatief vanaf de laatste reset.

Om handmatig te resetten, drukt u meer dan 1 seconde op de OK-schakelaar op het stuurwiel als 'Totale info' wordt weergegeven.

### **i** Informatie

Wanneer de reisafstand de maximale waarde bereikt, blijft de maximale waarde staan of wordt deze automatisch gereset. Dit hangt af van het land van aanschaf.

- Bereik reisafstand : 0,0 ~ 9.999,9 km



### Automatische stoptijd (indien van toepassing)

Het AUTO STOP scherm toont de verstreken tijd van de stilgelegde motor door het Idle Stop and Go system (stationair draaien en vertrekkensysteem).

Zie paragraaf "ISG" (Idle Stop and Go-systeem - stationair draaien en vertrekken) in hoofdstuk 6 voor meer informatie.

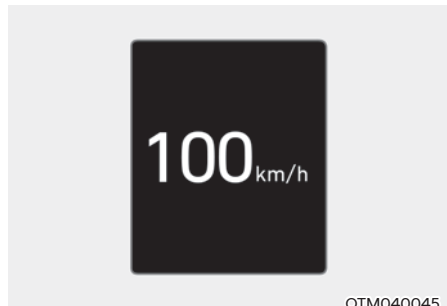

### Digitale snelheidsmeter

De digitale snelheidsmeter toont de snelheid van de auto.

## Boordcomputer (10,25 inch)

De tripcomputer voorziet de bestuurder via een display van informatie over de rit.

### **i** Informatie

Bepaalde rijinformatie die door de tripcomputer is opgeslagen (bijvoorbeeld de gemiddelde rijnsnelheid), wordt gereset als de accu wordt losgekoppeld.

### Dagtellermodi

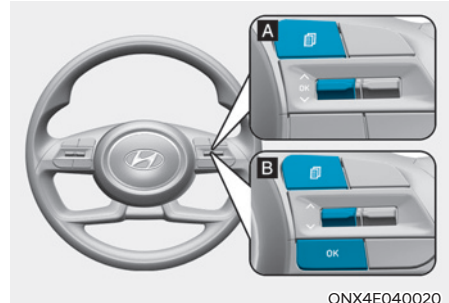
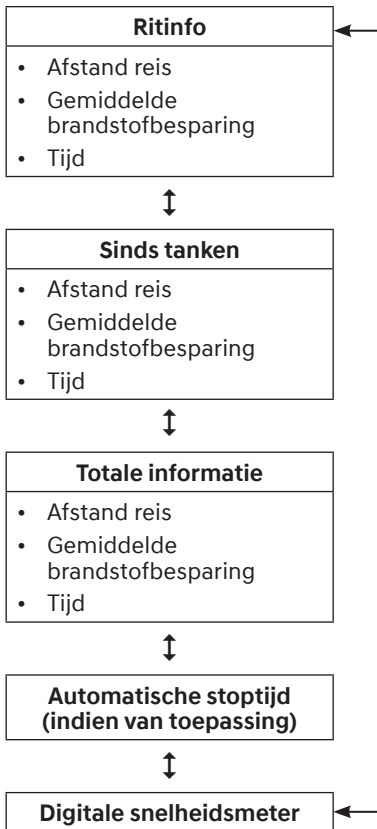

ONX4E040020

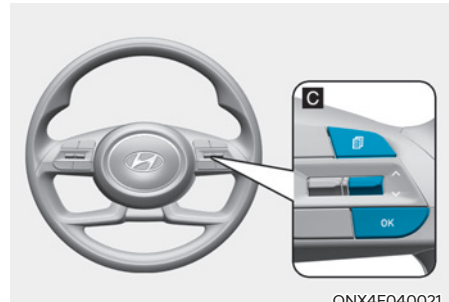

ONX4E040021

Om de tripmodus te wijzigen, bedient u de "∧, ∨" schakelaar op het stuurwiel.

- Handmatig resetten

Om de gemiddelde brandstofbesparing handmatig te wissen moet de OK-schakelaar op het stuurwiel langer dan 1 seconde worden ingedrukt terwijl de gemiddelde brandstofbesparing wordt weergegeven.

- Automatisch resetten

Om de gemiddelde brandstofbesparing automatisch te resetten, selecteert u tussen 'Na contact aan' of 'Na tanken' in het Gebruikersinstellingenmenu op het scherm van het instrumentenpaneel.

- Na contact aan: Wanneer de motor 3 minuten of langer uitgeschakeld (OFF) is geweest, wordt de gemiddelde brandstofbesparing automatisch gereset.
- Na tanken: De gemiddelde brandstofbesparing wordt automatisch gereset nadat minimaal 6 liter brandstof wordt toegevoegd en nadat de rijsnelheid hoger is dan 1 km/h.

\* Op een instrumentenpaneel van 10,25" kunt u de brandstofbesparing in het midden onderaan het instrumentenpaneel nakijken.

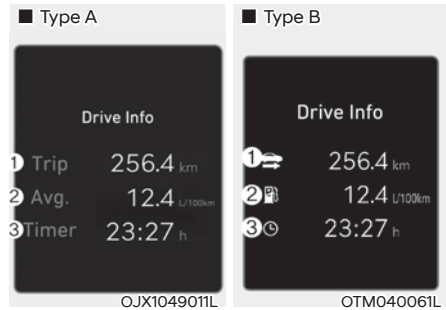

### Ritinfo

Reisafstand (1), gemiddelde brandstofbesparing (2), en totale rijtijd (3) worden weergegeven.

De informatie wordt gecombineerd voor elke contactcyclus. Het scherm Rij-informatie wordt echter automatisch gereset als de motor ten minste 3 minuten uitgeschakeld is geweest.

Om handmatig te resetten, drukt u meer dan 1 seconde op de OK-schakelaar op het stuurwiel als 'Ritinfo' wordt weergegeven.

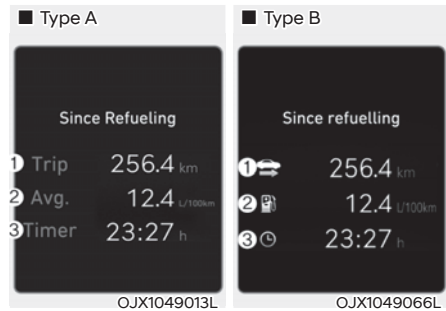

### Sinds de tankbeurt

Reisafstand (1), gemiddelde brandstofbesparing (2), en total rijtijd (3) na de tankbeurt worden weergegeven.

Om handmatig te resetten, drukt u meer dan 1 seconde op de OK-schakelaar op het stuurwiel als 'sinds de tankbeurt' wordt weergegeven.

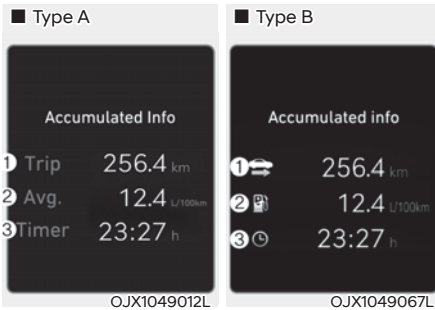

### Totale informatie

Opgetelde reisafstand (1), gemiddelde brandstofbesparing (2), en totale rijtijd (3) worden weergegeven.

De informatie is cumulatief vanaf de laatste reset.

Om handmatig te resetten, drukt u meer dan 1 seconde op de OK-schakelaar op het stuurwiel als 'Totale info' wordt weergegeven.

### **i** Informatie

Wanneer de reisafstand of de tijd de maximale waarde bereikt, blijft de maximale waarde staan of wordt deze automatisch gereset. Dit hangt af van het land van aanschaf.

- Bereik reisafstand : 0,0 ~ 9.999,9 km
- Tijdbereik : 00:00 ~ 99:59 u



### Automatische stoptijd (indien van toepassing)

Het AUTO STOP scherm toont de verstreken tijd van de stilgelegde motor door het Idle Stop and Go systeem (stationair draaien en vertrekkensysteem).

Zie paragraaf "ISG" (Idle Stop and Go-systeem - stationair draaien en vertrekken) in hoofdstuk 6 voor meer informatie.



### Digitale snelheidsmeter

De digitale snelheidsmeter toont de snelheid van de auto.

## VOERTUIGINSTELLINGEN (VOOR VOERTUIGEN MET EEN INFOTAINMENTSISTEEM) (INDIEN VAN TOEPASSING)



Voertuiginstellingen in het infotainmentsysteem bieden de gebruikers opties voor verschillende instellingen, waaronder een waaier van instellingen voor onder meer vergrendel-/ontgrendelfuncties, comfortfuncties, instellingen voor rijhulp, enz.

### Menu voor voertuiginstellingen

- Bestuurdershulp
- Instrumentenpaneel
- Klimaat
- Stoel
- Lichten
- Deur
- Gebruiksgemak

De gegeven informatie kan verschillen afhankelijk van welke functies van toepassing zijn op uw auto.



### WAARSCHUWING

De voertuiginstellingen niet instellen tijdens het rijden. Dit kan verstrooidheid veroorzaken met een ongeval als gevolg.

### Instellingen voor uw voertuig

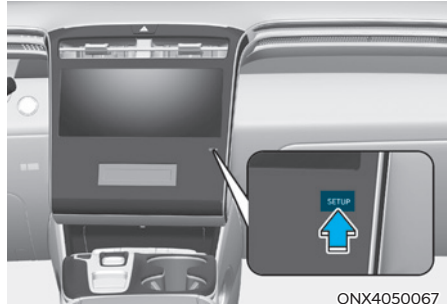

1. Druk op de knop SETUP van de hoofdunit van het infotainmentsysteem



2. Selecteer 'Voertuig' om de voertuiginstellingen te wijzigen.

**Zie het apart meegeleverde instructieboekje van het infotainmentsysteem voor meer informatie.**

# 5. Handige functies

Toegang tot uw auto.....	5-5
Afstandsbediening .....	5-5
Smart Key.....	5-8
Startblokkeersysteem .....	5-13
Sloten .....	5-15
Portiersloten van buitenaf vergrendelen .....	5-15
Portiersloten van binnenuit ontgrendelen.....	5-17
Supervergrendeling .....	5-19
Kenmerken van de automatische portiervergrendeling/-ontgrendeling.....	5-19
Kindersloten achterportieren .....	5-19
Antidiefstalsysteem .....	5-20
ROA-systeem (Achterbank-passagier-alarm) .....	5-21
Systeeminstelling .....	5-21
Werking systeem.....	5-21
Voorzorgsmaatregelen voor het systeem.....	5-21
Integrated Memory System (Geïntegreerd geheugensysteem) .....	5-23
Standen in het geheugen opslaan .....	5-23
Standen oproepen uit het geheugen.....	5-24
Het systeem resetten .....	5-24
Instapfunctie.....	5-25
Stuurwiel.....	5-26
Elektrische stuurbekrachtiging (EPS) .....	5-26
Stuurkolomverstelling.....	5-27
Stuurwielverwarming.....	5-27
Claxon .....	5-28
Spiegels .....	5-29
Binnenspiegel.....	5-29
Buitenspiegels .....	5-30
Ruiten .....	5-33
Elektrisch bedienbare ruiten .....	5-34
Panoramadak .....	5-37
Elektrisch zonnescherm .....	5-37
Omhoog/omlaag kantelen .....	5-38
Open-/dichtschuiven.....	5-38
Klembeveiliging.....	5-39
Schuif-/kanteldak resetten .....	5-40
Waarschuwing geopend schuif-/kanteldak .....	5-41

Exterieur .....	5-42
Motorkap.....	5-42
Achterklep.....	5-43
Elektrische achterklep .....	5-45
Smart Tailgate (Intelligente achterklep) .....	5-51
Tankdopklep .....	5-53
Verlichting .....	5-56
Verlichting buitenzijde .....	5-56
High Beam Assist (HBA) .....	5-62
High Beam Assist instellingen .....	5-62
High Beam Assist bediening.....	5-63
Storingen en beperkingen van de High Beam Assist.....	5-63
Interieurverlichting .....	5-65
Automatische uitschakelfunctie interieurverlichting .....	5-65
Interieurverlichting voor .....	5-65
Achterverlichting.....	5-66
Verlichting make-upspiegel .....	5-66
Lampje dashboardkastje .....	5-66
Bagageruimteverlichting .....	5-67
Welkomststelsysteem .....	5-67
Ruitenwissers en ruitensproeiers .....	5-69
Ruitenwissers voorruit .....	5-70
Ruitensproeiers voorruit .....	5-71
Achterruitenswisser en -sproeier.....	5-72
Handbediend verwarmings- en ventilatiesysteem .....	5-74
Verwarming en airconditioning.....	5-75
Werking systeem .....	5-79
Onderhoud van het systeem .....	5-81
Automatisch verwarmings- en ventilatiesysteem .....	5-83
Automatische verwarming en airconditioning.....	5-86
Handmatig bediende verwarming en airconditioning .....	5-87
Modus meerdere luchtstanden .....	5-95
Werking systeem .....	5-96
Onderhoud van het systeem .....	5-98
Ontwasemen en ontdooien voorruit .....	5-100
Handbediend verwarmings- en ventilatiesysteem.....	5-100
Automatisch verwarmings- en ventilatiesysteem .....	5-101
Achterruitverwarming.....	5-102

# 5. Handige functies

Extra voorzieningen verwarmings- en ventilatiesysteem .....	5-103
Automatisch ontwasemingssysteem .....	5-103
Automatische ontvochtiging .....	5-105
Lucht opnieuw laten circuleren na gebruik van sproeivloeistof .....	5-105
Luchtre circulatie in het zonnedak.....	5-106
Automatische bediening die de instellingen van het verwarmings- en ventilatiesysteem gebruikt (voor de bestuurdersstoel).....	5-106
Opbergvak .....	5-107
Opbergvak middenconsole .....	5-107
Dashboardkastje.....	5-107
Opbergvak bagageruimte .....	5-108
Overige voorzieningen .....	5-109
Bekerhouder .....	5-109
Asbak .....	5-110
Zonneklep.....	5-110
12 V-aansluiting .....	5-111
USB-lader.....	5-112
Draadloos smartphone opladen .....	5-112
Klok.....	5-115
Kledinghaak.....	5-115
Bevestigingspunt(en) vloermat.....	5-115
Zijgordijn .....	5-116
Bagagenethouder .....	5-117
Rolhoes bagageruimte.....	5-117
Exterieur .....	5-119
Roof rack.....	5-119
Infotainmentsysteem.....	5-120
USB-aansluiting.....	5-120
Antenne.....	5-120
Stuurwielbediening op afstand .....	5-121
Infotainmentsysteem .....	5-122
Sprakherkenning .....	5-122
Bluetooth® draadloze technologie.....	5-122
Uitleg werking radiosysteem auto .....	5-123



Audio (zonder touchscreen).....	5-126
Systeemindeling – Bedieningspaneel.....	5-126
Systeemindeling – Bedieningstoetsen stuurwiel.....	5-128
Het systeem in- of uitschakelen.....	5-130
Het scherm in- of uitschakelen.....	5-131
De basisbediening leren kennen.....	5-131
Radio.....	5-132
De radio aanzetten.....	5-132
De radiomodus wijzigen.....	5-135
Beschikbare radiozenders scannen.....	5-135
Radiozenders zoeken.....	5-135
Radiozenders opslaan.....	5-136
Naar opgeslagen radiozenders luisteren.....	5-136
Mediaspeler.....	5-137
De mediaspeler gebruiken.....	5-137
De USB-modus gebruiken.....	5-137
Bluetooth.....	5-141
Verbinden met Bluetooth-apparaten.....	5-141
Een Bluetooth-audioapparaat gebruiken.....	5-144
Een Bluetooth-telefoon gebruiken.....	5-146
Pan-Europees eCall.....	5-151
De noodoproep.....	5-151
Systeemstatuspictogrammen.....	5-152
Specificaties infotainmentsysteem.....	5-153
USB.....	5-153
Bluetooth.....	5-154
Handelsmerken.....	5-154
Conformiteitsverklaring.....	5-155
FCC-certificatie.....	5-155
CE.....	5-156
NCC.....	5-157
BSMI.....	5-158
IFETEL.....	5-159
UkrSEPRO.....	5-159
TRA.....	5-159
EAC.....	5-159

## TOEGANG TOT UW AUTO

### Afstandsbediening (indien van toepassing)



OPDE046001

Uw HYUNDAI heeft een afstandsbediening, die u kunt gebruiken om de portieren of de achterklep te vergrendelen of ontgrendelen.

1. Portiervergrendeling
2. Portierontgrendeling
3. Achterklep ontgrendelen

### Vergrendelen

Om te vergrendelen:

1. Sluit alle portieren, de motorkap en de achterklep.
2. Druk op de deurvergrendeltoets (1) op de afstandsbediening.
3. De portieren zullen vergrendeld worden. De alarmknipperlichten knipperen. Ook zal de achterste achteruitkijkspiegel inklappen als 'Convenience (handig) → Welcome mirror/light (welkomstspiegel/-licht) → On door unlock (bij portier ontgrendelen)' is geselecteerd in de modus Gebruikersinstellingen op het instrumentendisplay. **Zie 'Instrumentendisplay' in hoofdstuk 4 voor meer informatie.**
4. Controleer of de portieren vergrendeld zijn door de stand van de vergrendelknoppen voor de portieren in de auto te controleren.



### WAARSCHUWING

Laat kinderen niet zonder toezicht achter met de sleutels in de auto. Kinderen die zonder toezicht achterblijven, kunnen de sleutel in het contactslot steken en de elektrisch bedienbare ruiten of andere bedieningsorganen in werking stellen of zelfs de auto in beweging zetten, wat tot ernstig of dodelijk letsel kan leiden.

### Ontgrendelen

Om te ontgrendelen:

1. Druk op de deurontgrendeltoets (2) op de afstandsbediening.
2. De portieren zullen worden ontgrendeld. De alarmknipperlichten knipperen tweemaal. Ook zal de achterste achteruitkijkspiegel uitklappen als 'Convenience (handig) → Welcome mirror/light (welkomstspiegel/-licht) → On door unlock (bij portier ontgrendelen)' is geselecteerd in de modus Gebruikersinstellingen op het instrumentendisplay. **Zie 'Instrumentendisplay' in hoofdstuk 4 voor meer informatie.**



### Informatie

**Als 30 seconden na het ontgrendelen van de portieren niet een van de portieren is geopend, worden ze automatisch weer vergrendeld.**

### Achterklep ontgrendelen

Om te ontgrendelen:

1. Houd de ontgrendeltoets voor de achterklep (3) op de afstandsbediening langer dan 1 seconde ingedrukt.
2. De alarmknipperlichten knipperen tweemaal. De achterklep wordt automatisch vergrendeld als deze wordt geopend en vervolgens gesloten.

### **i** Informatie

- Nadat de achterklep ontgrendeld is, wordt hij automatisch vergrendeld.
- Op de schakelaar staat 'HOLD' (ingedrukt houden) om aan te geven dat u de schakelaar moet indrukken en langer dan 1 seconde ingedrukt moet houden.

### **Starten**

Zie voor meer informatie "Contactslot" in hoofdstuk 6.

### **OPMERKING**

**Voorkom beschadiging van de afstandsbediening:**

- Houd de afstandsbediening uit de buurt van water, andere vloeistoffen en vuur. Als de binnenkant van de afstandsbediening nat wordt (door drankjes of vocht) of wordt verwarmd, kan het interne circuit defect raken. Dit doet de garantie op de auto vervallen.
- Laat de afstandsbediening niet vallen en gooi er niet mee.
- Bescherm de afstandsbediening tegen extreme temperaturen.

### **Mechanische sleutel**

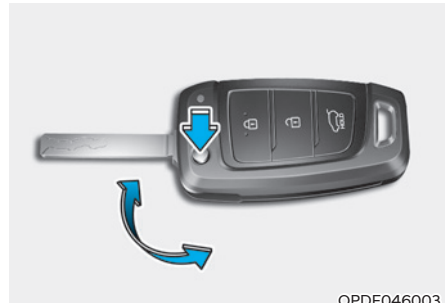

Indien de afstandsbediening niet goed functioneert, kan de auto worden vergrendeld of ontgrendeld met de mechanische sleutel.

Druk de ontgrendelknop in om de sleutel open te klappen. De sleutel klapt dan automatisch open.

Houd om de sleutel in te klappen de ontgrendelknop ingedrukt en klap de sleutel handmatig in.

### **OPMERKING**

**Klap de sleutel niet in zonder de ontgrendelknop ingedrukt te houden. Hierdoor kan de sleutel beschadigd raken.**

### **Voorzorgsmaatregelen met betrekking tot de afstandsbediening**

In de volgende gevallen werkt de afstandsbediening niet:

- Als de sleutel in het contactslot is gestoken.
- Als de afstandsbediening buiten het bereik is van de ontvanger (ongeveer 10 m).
- Als de batterij van de afstandsbediening bijna leeg is.
- Als het signaal wordt geblokkeerd door andere auto's of objecten.
- Als de buitentemperatuur extreem laag is.

- Als de afstandsbediening zich in de buurt van een zender (bijvoorbeeld van een radiostation of een luchthaven) bevindt, waardoor de normale werking van de afstandsbediening verstoord kan worden.

Als de afstandsbediening niet correct werkt, opent en sluit u de portieren met de mechanische sleutel. Neem contact op met een officiële HYUNDAI-dealer als u een probleem ervaart met uw afstandsbediening.

Als de afstandsbediening zich dicht bij uw mobiele telefoon bevindt, kan het signaal worden verstoord door de zendsignalen van uw mobiele telefoon. Dit is met name van belang wanneer de telefoon actief is, bijvoorbeeld wanneer u met uw telefoon belt of wordt gebeld en sms'jes en/of e-mails verzendt of ontvangt.

Leg uw afstandsbediening en uw mobieltje best niet op dezelfde plaats en probeer altijd een passende afstand te bewaren tussen beide toestellen.

## **i** Informatie

Door het aanbrengen van wijzigingen en aanpassingen waarvoor geen toestemming is verleend, kunnen de rechten van de gebruiker komen te vervallen. Als de portiervergrendeling met afstandsbediening door wijzigingen of aanpassingen waarvoor geen toestemming is verleend niet meer bediend kan worden, valt dit niet onder de fabrieksgarantie.

## **OPMERKING**

Houd de afstandsbediening uit de buurt van elektromagnetische materialen die de elektromagnetische golven naar de sleutel tegenhouden.

## Vervangen van de batterij



Type batterij: CR2032

1. Plaats een smal stukje gereedschap in de opening en wip het dekseltje los.
2. Verwijder de oude batterij en plaats de nieuwe batterij. Controleer of de batterij correct werd geplaatst.
3. Plaats het dekseltje terug op de achterzijde van de Smart Key.

Als u vermoedt dat de afstandsbediening beschadigd is of als u denkt dat de afstandsbediening niet goed werkt, adviseren we u contact op te nemen met een officiële HYUNDAI-dealer.

## **WAARSCHUWING** DIT PRODUCT BEVAT EEN KNOOPCELBATTERIJ.

Als een lithium-knoopcelbatterij wordt ingeslikt, kan die binnen 2 uur ernstig of dodelijk letsel veroorzaken. Batterijen buiten bereik van kinderen houden.

Als u denkt dat een batterij ingeslikt is of in iemands lichaam is beland, moet u onmiddellijk medische hulp inroepen.

## **i** Informatie



Een onjuist afgevoerde batterij kan schadelijk zijn voor het milieu en voor uw gezondheid. Voer de accu af volgens uw lokale wetgeving en voorschriften.

### Smart Key (indien van toepassing)

#### ■ Type A



OTM050228L

#### ■ Type B



ONX4E050138

De Smart Key van uw HYUNDAI kunt u gebruiken om de portieren (en de achterklep) te vergrendelen of ontgrendelen en zelfs om de motor te starten als u hem bij u draagt.

1. Portiervergrendeling
2. Portierontgrendeling
3. Achterklep vergrendelen / ontgrendelen (Achterklep)  
Achterklep open / gesloten (Elektrische achterklep)
4. Starten op afstand (indien van toepassing)

### Vergrendelen van uw auto

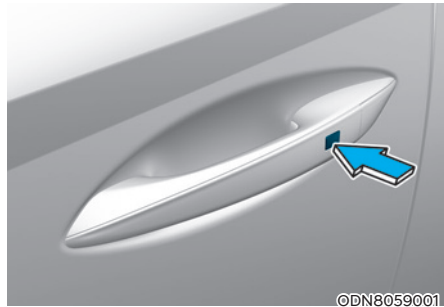

©DN8059001

Om te vergrendelen:

1. Sluit alle portieren, de motorkap en de achterklep.
2. Zorg dat u de Smart Key bij u hebt.
3. Druk op de toets op de portiergreep of de portiervergrendelingstoets op de Smart Key.
4. De alarmknipperlichten knipperen. De achterste achteruitkijkspiegel zal inklappen als 'Convenience (handig) → Welcome mirror/light (welkomstspiegel/-licht) → On door unlock (bij portier ontgrendelen) of On driver approach (bij naderen bestuurder)' is geselecteerd in de modus Gebruikersinstellingen op het instrumentendisply. **Zie 'Instrumentendisply' in hoofdstuk 4 voor meer informatie.**
5. Controleer of de portieren vergrendeld zijn door aan de portierhandgreep buiten te trekken.

### Informatie

De toets op de portiergreep werkt alleen als de Smart Key zich binnen een afstand van 0,7 - 1 m van de buitenportiergreep bevindt.

Hoewel u op de toetsen van de portierhandgrepen aan de buitenzijde hebt gedrukt, worden de portieren niet vergrendeld en klinkt de zoemer gedurende 3 seconden als zich een van de volgende situaties voordoet:

- De Smart Key bevindt zich in de auto.
- De startknop staat in de stand ACC of ON.
- Er staat een portier (niet de achterklep) open.



### WAARSCHUWING

**Laat kinderen niet zonder toezicht achter met de Smart Key in de auto. Kinderen die zonder toezicht achterblijven, kunnen op de start-/stopknop drukken en de elektrisch bedienbare ruiten of andere bedieningsorganen in werking stellen. Het is zelfs mogelijk dat ze de auto in beweging zetten, hetgeen kan resulteren in ernstig letsel of een dodelijk ongeval.**

### Uw auto ontgrendelen

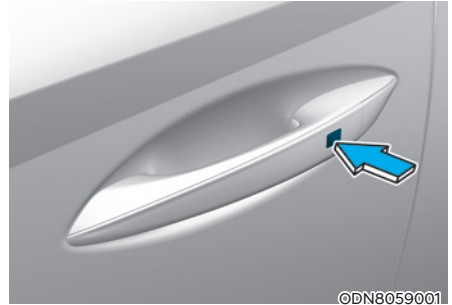

Om te ontgrendelen:

1. Zorg dat u de Smart Key bij u hebt.
2. Druk op de toets op de portiergreep of de portierontgrendelingstoets op de Smart Key.
3. De portieren zullen worden ontgrendeld. De alarmknipperlichten knipperen tweemaal. De achterste achteruitkijkspiegel zal uitklappen als 'Convenience (handig) → Welcome mirror/light (welkomstspiegel/-licht) → On door unlock (bij portier ontgrendelen) of On driver approach (bij naderen bestuurder)' is geselecteerd in de modus Gebruikersinstellingen op het instrumentendisplay. **Zie 'Instrumentendisplay' in hoofdstuk 4 voor meer informatie.**



### Informatie

- De toets op de portiergreep werkt alleen als de Smart Key zich binnen een afstand van 0,7 - 1 m van de buitenportiergreep bevindt. Andere mensen kunnen de portieren ook openen zonder de smart key.
- Als 30 seconden na het ontgrendelen van de portieren niet een van de portieren is geopend, worden ze automatisch weer vergrendeld.

- De portieren kunnen worden vergrendeld of ontgrendeld als de aanraaksensor op de buitenportiergreep reageert bij het wassen van de auto of hevige regen.
- Zo voorkomt u onbedoeld vergrendelen of ontgrendelen van portieren:  
**Druk op de vergrendeltoets van uw Smart Key en meteen daarna langer dan 4 seconden tegelijk op de ontgrendeltoets en de vergrendeltoets. Op dat moment worden de portieren niet vergrendeld of ontgrendeld, zelfs niet als u de aanraaksensor op de buitenportiergreep aanraakt.**  
**Druk op de vergrendeltoets of de ontgrendeltoets op de Smart Key om deze functie uit te schakelen.**

### Achterklep openen

Om te ontgrendelen:

1. Zorg dat u de Smart Key bij u hebt.
2. Druk op de toets op de achterklepgreep of druk langer dan 1 seconde op de ontgrendeltoets voor de achterklep (3) op de Smart Key.
3. De alarmknipperlichten knipperen tweemaal.

### Informatie

- De achterklep ontgrendeltoets (3) ontgrendelt alleen de achterklep. De achterklep wordt niet automatisch ontgrendeld en geopend. Als de achterklep ontgrendeltoets wordt gebruikt, moet iemand nog steeds de knop in de achterklepgreep indrukken om de achterklep te openen.
- Als de achterklep na het ontgrendelen niet binnen 30 seconden wordt geopend, zal hij automatisch weer worden vergrendeld.

### **Het voertuig op afstand starten (indien van toepassing)**

U kunt de auto starten met de Remote Start-toets (4) op de Smart Key.

Doe het volgende om de auto op afstand te starten:

1. Druk op een afstand van minder dan 10 m van de auto op de portiervergrendelingsknop.
2. Druk eerst op de portiervergrendelingsknop en daarna binnen de 4 seconden meer dan 2 seconden op de Remote Start-toets (4).
3. Om de remote startfunctie uit te schakelen drukt u één keer op de remote start (4) knop.

### Informatie

- De auto moet in P (Parkeren) stand staan voor de remote startfunctie.
- De motor slaat af als u zonder geregistreerde smart key in de auto komt.
- De motor slaat af als u niet in de auto zit binnen de 10 minuten nadat hij op afstand gestart is.
- De remote start (4) knop werkt misschien niet als de afstand tot de smart key groter is dan 10 m.
- De auto start niet op afstand als de motorkap of de achterklep geopend zijn.
- Laat de motor niet lang stationair draaien.

## Starten

U kunt de auto starten zonder de sleutel in het contactslot te steken.

**Raadpleeg voor meer informatie 'Toets Engine Start/Stop' in hoofdstuk 6.**

## **i** Informatie

Als de smart key een tijdje niet beweegt, gaat de detectiefunctie voor de werking van de smart key in pauze. Til de smart key op om de detectiefunctie opnieuw te activeren.

### **OPMERKING**

**Beschadiging van de Smart Key voorkomen:**

- Bewaar de Smart Key op een koele, droge plaats om schade of storing te voorkomen. Vocht of hoge temperaturen kunnen storingen veroorzaken in het interne circuit van de Smart Key die niet door de garantie worden gedekt.
- Zorg ervoor dat u de Smart Key niet laat vallen en gooi er niet mee.
- Bescherm de Smart Key tegen extreme temperaturen.

## **Mechanische sleutel**

Als de Smart Key niet normaal werkt, kunt u het bestuurdersportier met de mechanische sleutel vergrendelen of ontgrendelen.

De mechanische sleutel van de smart key FOB verwijderen:

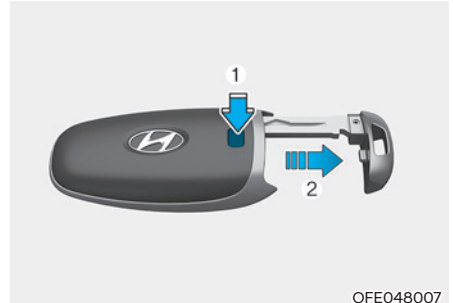

Houd de ontgrendelknop (1) ingedrukt en verwijder de mechanische sleutel (2). Steek de mechanische sleutel in de sleutelgat van het portier.

Druk de sleutel in de opening tot een klik hoorbaar is om de mechanische sleutel terug te plaatsen.

## **Verlies van een Smart Key**

Er kunnen per auto maximaal twee Smart Keys worden geregistreerd. Als u uw Smart Key verliest, adviseren we u de auto en de resterende sleutel onmiddellijk naar een officiële HYUNDAI-dealer te brengen of, indien nodig, de auto te laten wegslepen.



### Voorzorgsmaatregelen Smart Key

In de volgende gevallen werkt de Smart Key mogelijk niet:

- De Smart Key bevindt zich in de buurt van een andere zender (bijvoorbeeld van een radiostation of een luchthaven), waardoor de normale werking van de afstandsbediening verstoord kan worden.
- De Smart Key bevindt zich dicht bij een zend- en ontvangstinstallatie of een mobiele telefoon.
- In de buurt van uw auto wordt een Smart Key van een andere auto bediend.

Als de Smart Key niet correct werkt, opent en sluit u de portieren dan met de mechanische sleutel. Neem contact op met een officiële HYUNDAI-dealer als u een probleem ervaart met de Smart Key.

Als de Smart Key zich dicht bij uw mobiele telefoon bevindt, kan het signaal worden verstoord door de zendsignalen van uw mobiele telefoon. Dit kan vooral het geval zijn wanneer de telefoon actief is, bijvoorbeeld tijdens het telefoneren, sms-berichten verzenden en of het verzenden/ontvangen van e-mail. Indien mogelijk vermijden dat de Smart Key en uw mobiele telefoon bij elkaar worden geplaatst, bijvoorbeeld in dezelfde broek- of jaszak, om storing tussen de twee apparaten te voorkomen.

### **i** Informatie

**Door het aanbrengen van wijzigingen en aanpassingen waarvoor geen toestemming is verleend, kunnen de rechten van de gebruiker komen te vervallen. Als de portiervergrendeling met afstandsbediening door wijzigingen of aanpassingen waarvoor geen toestemming is verleend niet meer bediend kan worden, valt dit niet onder de fabrieksgarantie.**

### OPMERKING

- **Houd de Smart Key uit de buurt van elektromagnetische materialen die de elektromagnetische golven naar de sleutel tegenhouden.**
- **Neem de Smart Key altijd mee als u de auto verlaat. Als de Smart Key in de buurt van de auto blijft, kan de accu van de auto ontladen raken.**

### Vervangen van de batterij

Als de Smart Key niet goed werkt, vervang de batterij dan door een nieuw exemplaar.

Type batterij: CR2032

Vervangen van de batterij:

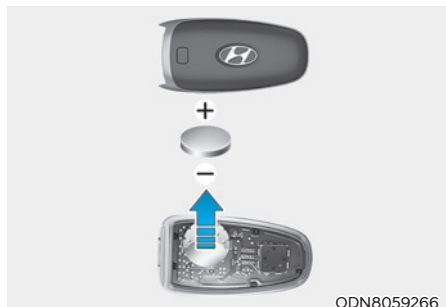

Als de Smart Key niet goed werkt, vervang de batterij dan door een nieuw exemplaar.

Verwijder de cover van de smart key door de schroevendraaier rechtsom te draaien door de schroevendraaier (-) in het gat te steken.

Type batterij: CR2032

Vervangen van de batterij:

1. Verwijder de mechanische sleutel.
2. Wrik het deksel aan de achterzijde van de Smart Key met behulp van een plat gereedschap los.
3. Verwijder de oude batterij en plaats de nieuwe batterij. Controleer of de batterij correct werd geplaatst.
4. Plaats het deksel aan de achterzijde van de Smart Key.

Als u vermoedt dat de Smart Key beschadigd is of als u denkt dat de Smart Key niet goed werkt, adviseren we u contact op te nemen met een officiële HYUNDAI-dealer.



## WAARSCHUWING

### DIT PRODUCT BEVAT EEN KNOOPCELBAATTERIJ.

**Als een lithium-knoopcelbatterij wordt ingeslikt, kan die binnen 2 uur ernstig of dodelijk letsel veroorzaken. Batterijen buiten bereik van kinderen houden.**

**Als u denkt dat een batterij ingeslikt is of in iemands lichaam is beland, moet u onmiddellijk medische hulp inroepen.**



## Informatie



**Een onjuist afgevoerde batterij kan schadelijk zijn voor het milieu en voor uw gezondheid. Voer de accu af volgens uw lokale wetgeving of voorschriften.**

## Startblokkeersysteem

Het startblokkeersysteem beveiligd uw auto tegen diefstal. Als een onjuist gecodeerde sleutel (of ander apparaat) wordt gebruikt, wordt het brandstofsysteem van de motor uitgeschakeld.

Wanneer de toets START/STOP in stand ON wordt gezet, gaat het controlelampje van het startblokkeersysteem kort branden, waarna het weer dooft. Als het controlelampje gaat knipperen, herkent het systeem de code van de sleutel niet.

Zet de contactschakelaar in de LOCK/OFF stand en vervolgens weer in de ON stand.

Het systeem herkent de code van uw sleutel misschien niet als er een andere startblokkeersleutel of een ander metalen voorwerp (bijvoorbeeld een sleutelhanger) in de buurt van de sleutel ligt. De motor start mogelijk niet omdat het metaal het signaal van de transponder kan blokkeren.

Als het systeem herhaaldelijk de code van de sleutel niet herkent, raden we u aan contact op te nemen met een HYUNDAI-dealer.

Probeer geen wijzigingen aan te brengen aan het systeem of het uit te breiden met andere apparaten. Er kunnen elektrische problemen ontstaan waardoor uw auto onbruikbaar wordt.



## **WAARSCHUWING**

Bewaar geen reservesleutels in uw auto om diefstal van uw auto te voorkomen. Uw wachtwoord voor het startblokkeersysteem is een uniek wachtwoord en moet worden geheimgehouden.

## **OPMERKING**

De transponder in uw sleutel is een belangrijk onderdeel van het startblokkeersysteem. Deze is ontworpen voor jarenlange probleemloze werking, maar u dient deze wel te beschermen tegen vocht, statische elektriciteit en ruw gebruik. Storing aan het startblokkeersysteem zou zich kunnen voordoen.

## SLOTEN

### Portiersloten van buitenaf vergrendelen

#### Mechanische sleutel

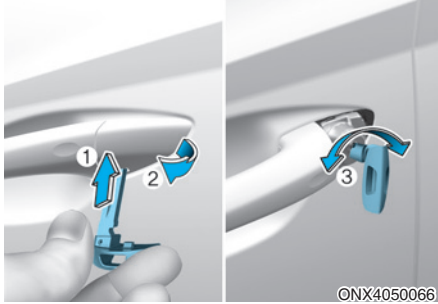

1. Trek de portiergreep uit.
2. Druk de hendel (1) in het onderste gedeelte van de afdekking in met een mechanische sleutel of een platte schroevendraaier.
3. Duw de afdekking (2) naar buiten terwijl u de hendel indrukt.
4. Draai de mechanische sleutel (3) richting de achterzijde van de auto om te ontgrendelen en richting de voorzijde van de auto om te vergrendelen.

Trek de portiergreep na het ontgrendelen omhoog om het portier te openen.

Om het portier te sluiten, duwt u het met de hand dicht. Controleer of de portieren veilig gesloten zijn.

#### **i** Informatie

- Wees voorzichtig met het vergrendelen van het portier met een mechanische sleutel, want alleen het bestuurdersportier kan worden vergrendeld/ontgrendeld.
- Wanneer alle portieren vergrendeld zijn met een mechanische sleutel, kunt u alle portieren vergrendelen met de schakelaar centrale vergrendeling in de auto. Open het portier met de binnengreep en sluit het portier en vergrendel het bestuurdersportier met een mechanische sleutel.
- Raadpleeg Hoofdstuk 5 “Portiersloten van binnenuit vergrendelen/ontgrendelen” om de portieren van binnenuit te vergrendelen.

#### **i** Informatie

- Denk erom dat u het kapje bij het verwijderen niet kwijtraakt of beschadigt.
- Wanneer het sleuteldeksel bevroest en niet opengaat, tikt u er zachtjes op of warmt u het indirect (bijvoorbeeld met de hand) op.
- Oefen geen overmatige kracht uit op het portier en de portiergreep. Hierdoor kan schade ontstaan.

### Afstandsbediening



Druk, om de portieren te vergrendelen, op de vergrendeltoets voor de portieren (1) op de afstandsbediening.

Druk, om de portieren te ontgrendelen, op de ontgrendeltoets voor de portieren (2) op de afstandsbediening.

Trek de portiergreep na het ontgrendelen omhoog om het portier te openen.

Om het portier te sluiten, duwt u het met de hand dicht. Controleer of de portieren veilig gesloten zijn.

### Smart Key

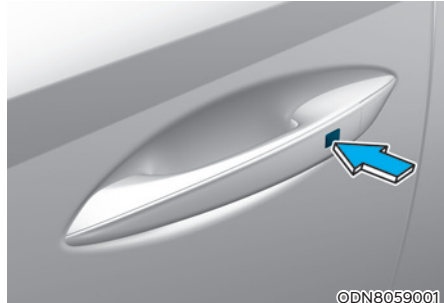

Druk op de toets op de buitenportierkruk van het bestuurdersportier terwijl u de Smart Key bij u draagt of druk op de portiervergrendelingstoets op de Smart Key: alle portieren vergrendelen.

Druk op de toets op de buitenportierkruk van het bestuurdersportier terwijl u de Smart Key bij u draagt of druk op de portierontgrendelingstoets op de smart key: alle portieren ontgrendelen.

Trek de portiergreep na het ontgrendelen omhoog om het portier te openen.

Om het portier te sluiten, duwt u het met de hand dicht. Controleer of de portieren veilig gesloten zijn.

### Informatie

- **In een koud en nat klimaat werken de portiervergrendeling en portiermechanismen mogelijk niet door bevroeringsverschijnselen.**
- **Als het portier een aantal keren snel na elkaar wordt vergrendeld en weer ontgrendeld, ofwel met de sleutel ofwel met de schakelaar portiervergrendeling, zal de werking van het systeem tijdelijk worden onderbroken om beschadiging van de onderdelen te voorkomen.**

## Portiersloten van binnenuit ontgrendelen

Met de portiergreep binnenzijde

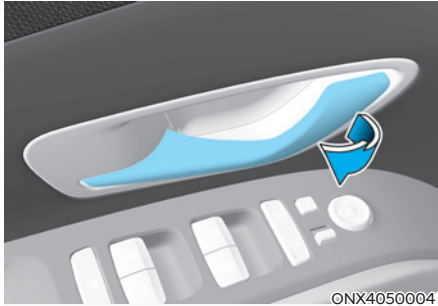

### Bestuurdersportier en voorpassagiersportier

Als er aan de binnenportiergreep wordt getrokken terwijl het portier is vergrendeld, zal het portier worden ontgrendeld en geopend.

### Achterportier

Als er eenmaal aan de portiergreep aan de binnenzijde wordt getrokken terwijl het portier is vergrendeld, wordt het portier ontgrendeld. Als nogmaals aan de binnenportiergreep wordt getrokken, zal het portier opengaan.

Als er een portier wordt geopend, zullen de portieren niet worden vergrendeld, ook al wordt de schakelaar centrale vergrendeling ingedrukt.

## **i** Informatie

Als de centrale portierontgrendeling niet werkt terwijl u in de auto zit, probeer dan een van onderstaande mogelijkheden om de portieren te openen:

- **Ontgrendel de portieren herhaaldelijk (zowel elektronisch als handmatig) en trek tegelijkertijd aan de portiergreep.**
- **Ontgrendel de overige portieren en trek aan de portiergrepen.**
- **Open een voorportierruit en gebruik de mechanische sleutel om het portier vanaf de buitenzijde te ontgrendelen.**

## Met de centrale schakelaar voor het ver/ontgrendelen van portieren



- Als op het (🔒) deel (1) van de schakelaar wordt gedrukt, worden alle autoportieren vergrendeld.
  - Als er een portier wordt geopend, zullen de portieren niet worden vergrendeld, ook al wordt de vergrendeltoets (1) van de schakelaar centrale vergrendeling ingedrukt.
- Als op het (🔓) deel (2) van de schakelaar wordt gedrukt, worden alle autoportieren ontgrendeld.
- Controlelampje portieren (3)  
Wanneer alle portieren van de auto zijn vergrendeld, zullen de controlelampjes op het bestuurdersportier en passagiersportier gaan branden. Als een van de portieren wordt ontgrendeld, gaan de lampjes uit.



### WAARSCHUWING

- De portieren moeten altijd volledig gesloten en vergrendeld zijn als de auto rijdt. Als de portieren ontgrendeld zijn, is het risico om uit de auto geslingerd te worden bij een ongeval vergroot.
- Trek niet aan de binnenportiergrepen aan bestuurders- of passagierszijde terwijl de auto rijdt.



### WAARSCHUWING

Laat ouderen, kinderen of dieren niet zonder toezicht achter in de auto. Een afgesloten auto kan extreem heet worden en dodelijk of ernstig letsel veroorzaken bij ouderen, kinderen of dieren die de auto niet kunnen verlaten. Kinderen zouden functies van de auto kunnen bedienen die hen zouden kunnen verwonden, of ze zouden andere schade kunnen ondervinden, mogelijk door andere personen die de auto binnendringen.



### WAARSCHUWING

Beveilig uw auto altijd goed.

Laat uw auto altijd beveiligd achter. Als u de auto niet vergrendeld achterlaat, kan iemand zich in uw auto verstoppen en u of anderen in gevaar brengen.

Doe om de auto veilig achter te laten het volgende: zet, terwijl u het rempedaal intrapt, de transmissie in stand P (Parkeren) (automatische transmissie/Double clutchtransmissie) of schakel de eerste versnelling of de achteruitversnelling (handgeschakelde transmissie/intelligente handgeschakelde transmissie) in, activeer de parkeerrem, zet het contact in stand LOCK/OFF, sluit alle ruiten, vergrendel alle portieren en neem altijd de sleutel mee.



### OPGELET

Het openen van een portier als iemand of iets de auto nadert, kan schade of letsel veroorzaken. Let bij het openen van portieren goed op of er geen ander verkeer aankomt.



### WAARSCHUWING

Als u lang in de auto blijft terwijl het weer zeer warm of koud is, zijn er risico's op verwondingen of levensgevaar. Vergrendel de auto niet van buitenaf als zich iemand in de auto bevindt.

## Supervergrendeling (indien van toepassing)

Sommige auto's zijn uitgerust met supervergrendeling. Deze voorkomt dat een portier van binnenuit of van buitenaf wordt geopend zodra de supervergrendeling is geactiveerd, waardoor de auto extra is beveiligd.

Om de auto te vergrendelen met de supervergrendelingsfunctie, moeten de portieren worden vergrendeld met de afstandsbediening of de Smart Key. Gebruik nogmaals de afstandsbediening of de Smart Key om de auto te ontgrendelen.

## Kenmerken van de automatische portiervergrendeling/-ontgrendeling

### ***Botsingafhankelijk portierontgrendelsysteem***

Wanneer bij een aanrijding de airbags worden geactiveerd, worden alle portieren automatisch ontgrendeld.

### ***Snelheidsafhankelijk portiervergrendelsysteem (indien van toepassing)***

Alle portieren worden automatisch vergrendeld bij een rijsnelheid van meer dan 15 km/h.

U kunt de automatische vergrendel-/ontgrendelfunctie van de portieren activeren of deactiveren met de Gebruikersinstellingen op het instrumentendisplay. **Zie 'Instrumentendisplay' in hoofdstuk 4 voor meer informatie. Raadpleeg het afzonderlijk geleverde instructieboekje van het infotainmentsysteem voor meer informatie als uw auto is uitgerust met aanvullende navigatie.**

## Kindersloten achterportieren



Het kinderslot dient om te voorkomen dat kinderen die achterin de auto zitten per ongeluk de achterportieren openen. De kindersloten in de achterportieren moeten altijd worden gebruikt als er kinderen in de auto aanwezig zijn.

Het kinderslot bevindt zich aan de rand van elk achterportier. Als het kinderslot in de stand vergrendeld staat, gaat het achterportier niet open als aan de binnenportiergreep wordt getrokken.

Om het kinderslot in te schakelen steekt u een klein, plat gereedschap (bijvoorbeeld een schroevendraaier) (1) in de sleuf en draait u deze in de stand vergrendeld zoals afgebeeld.

Om achterportieren van binnenuit (2) te kunnen openen, ontgrendelt u het kinderslot.



### **WAARSCHUWING**

**Als kinderen per ongeluk de achterportieren openen terwijl de auto rijdt, kunnen ze uit de auto vallen. De kindersloten in de achterportieren moeten altijd worden gebruikt als er kinderen in de auto aanwezig zijn.**



## ANTIDIEFSTALSYSTEEM

Dit systeem helpt uw auto en waardevolle spullen te beschermen. De claxon klinkt en de alarmknipperlichten knipperen continu in een van de volgende situaties:

- Een portier wordt geopend zonder de smart key.
- De achterklep wordt geopend zonder de smart key.
- De motorkap wordt geopend.

Het alarm duurt 30 seconden, waarna het systeem reset. Het alarm kan worden uitgeschakeld door de portieren te ontgrendelen met de Smart Key.

Het antidiefstalsysteem wordt 30 seconden na het vergrendelen van de portieren en de achterklep automatisch ingeschakeld. Om het systeem te activeren moet u de portieren en de achterklep van buitenaf vergrendelen met de Smart Key of door op de toets op de buitenkant van de portierkruk te drukken terwijl u de Smart Key bij u draagt.

De alarmknipperlichten knipperen en de zoemer klinkt eenmaal om aan te geven dat het systeem is ingeschakeld.

Als het antidiefstalsysteem is ingeschakeld, wordt het alarm geactiveerd zodra een van de portieren, de achterklep of de motorkap wordt geopend zonder de Smart Key te gebruiken.

Het antidiefstalsysteem schakelt niet in als de motorkap, de achterklep of een portier niet volledig gesloten is. Als het systeem niet inschakelt, controleert u of de motorkap, de achterklep en de portieren volledig gesloten zijn.

Probeer geen wijzigingen aan te brengen aan het systeem of het uit te breiden met andere apparaten.

### **i** Informatie

- **Vergrendel de portieren niet voordat alle passagiers de auto verlaten hebben. Als de achtergebleven passagiers de auto verlaten terwijl het systeem is ingeschakeld, wordt het alarm geactiveerd.**
- **Open, als het systeem niet is uitgeschakeld met de Smart Key, de portieren met de mechanische sleutel en start de motor door de toets ENGINE START/STOP rechtstreeks met de Smart Key in te drukken.**
- **Als het systeem wordt uitgeschakeld door de auto te ontgrendelen maar geen portier of achterklep wordt geopend binnen 30 seconden, vergrendelt de auto weer en wordt het systeem automatisch weer ingeschakeld.**

### **i** Informatie



OHI038181L

**Op auto's die zijn uitgerust met een antidiefstalsysteem is een sticker aangebracht met de volgende tekst:**

1. **WAARSCHUWING**
2. **VEILIGHEIDSSYSTEEM**

## ROA-SYSTEEM (ACHTERBANK-PASSAGIER-ALARM) (INDIEN VAN TOEPASSING)

Het ROA-systeem (achterbank-passagier-alarm) wordt voorzien om te helpen voorkomen dat de bestuurder het voertuig verlaat en de achterpassagier in het voertuig achterblijft.

### Systeeminstelling

Om het achterbankpassagiersalarm te gebruiken moet het ingeschakeld zijn in het instellingenmenu op het scherm van het infotainmentsysteem. Selecteer:

- Setup → Vehicle Settings (voertuiginstellingen) → Convenience (handig) → Rear Occupant Alert (achterbankpassagieralarm)

**Voor gedetailleerde informatie scant u de QR-code in de afzonderlijk meegeleverde eenvoudige handleiding.**

### Werking systeem

- Eerste alarm  
Wanneer u het voorportier opent na het openen en sluiten van het achterportier en het uitschakelen van de motor, verschijnt de waarschuwing "Controleer de achterbank" op het instrumentendisplay.
- Tweede alarm  
Na het 1e alarm treedt het 2e alarm in werking wanneer beweging in het voertuig wordt gedetecteerd nadat het bestuurdersportier is gesloten en alle portieren zijn vergrendeld. De claxon zal ongeveer 25 seconden weerklinken. Als het systeem nog steeds beweging detecteert, zal het alarm maximaal 8 keer worden gegeven.  
Het alarm kan worden uitgeschakeld door de portieren te ontgrendelen met de Smart Key.
- Het systeem detecteert beweging in het voertuig gedurende 8 uur nadat het portier is vergrendeld.
- Het 2e alarm wordt alleen geactiveerd na een eerdere activering van het 1e alarm.

### Voorzorgsmaatregelen voor het systeem

- Zorg ervoor dat alle ruiten zijn gesloten. Als er een ruit geopend is, kan het alarm afgaan omdat de sensor een onbedoelde beweging detecteert (bijv. wind of insecten).

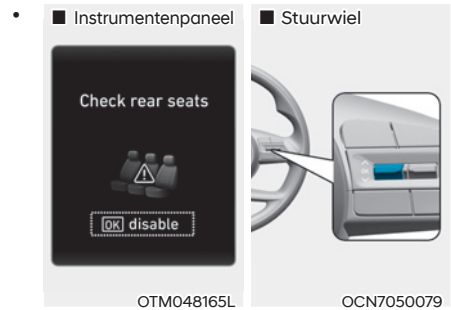

Als u het Rear Occupant Alert-systeem (ROA) niet wilt gebruiken, druk dan op de toets OK op het stuurwiel wanneer de 1e waarschuwing melding op het instrumentendisplay verschijnt. Hierdoor wordt het 2e alarm eenmalig uitgeschakeld.

- Er kan een alarm worden gegeven als er een impact op het dak is.
- Als er dozen of andere voorwerpen in het voertuig zijn opgestapeld, zal het systeem de dozen of voorwerpen mogelijk niet detecteren. Of het alarm kan weerklinken als de dozen of voorwerpen vallen.
- De sensor werkt mogelijk niet normaal als de sensor wordt geblokkeerd door vreemde voorwerpen.
- Het alarm kan worden geactiveerd wanneer er beweging wordt gedetecteerd op de bestuurders- of passagiersstoel.
- Het alarm kan worden geactiveerd terwijl de portieren zijn vergrendeld in een wasstraat of door trillingen of lawaai in de omgeving.

- Als het voertuig op afstand wordt gestart (indien voorzien van starten op afstand) wordt beweging in de auto niet meer gedetecteerd.



### **WAARSCHUWING**

**Zelfs als uw voertuig is uitgerust met het Rear Occupant Alert-systeem (ROA) moet u de achterbank altijd controleren voordat u het voertuig verlaat.**

**Het achterbank-passagiers-alarm werkt mogelijk niet als:**

- **De beweging duurt slechts een korte periode of de beweging is gering.**
- **De achterpassagier is bedekt met een voorwerp, zoals een deken.**
- **Let altijd op de veiligheid van de passagier, aangezien de detectiefunctie en het 2e alarm mogelijk niet zullen werken afhankelijk van de omgeving en bepaalde omstandigheden.**

## INTEGRATED MEMORY SYSTEM (GEÏNTEGREERD GEHEUGENSYSTEEM) (INDIEN VAN TOEPASSING)



Het geïntegreerde geheugen voor de bestuurdersstoel kan de volgende geheugeninstellingen met een eenvoudige druk op de knop opslaan of oproepen.

- Stand bestuurdersstoel



### WAARSCHUWING

**Bedien het geheugen van de bestuurdersstoel nooit tijdens het rijden.**

**Hierdoor kunt u de controle over het voertuig verliezen waardoor een ongeluk kan gebeuren met ernstig of dodelijk letsel of schade tot gevolg.**

### **i** Informatie

- Als de accu wordt losgekoppeld, worden de geheugeninstellingen gewist.
- Als het geïntegreerde geheugen niet normaal werkt, adviseren wij u het systeem te laten nakijken door een officiële HYUNDAI-dealer.

### Standen in het geheugen opslaan

1. Het systeem werkt wanneer de rijsnelheid lager is dan 3 km/h.
2. Zet de bestuurdersstoel in de gewenste stand.
3. Druk op de toets SET. Het systeem laat één piepje horen en geeft de melding "Press button to save settings" (knop indrukken voor opslaan instellingen) weer op het instrumentendisplay.
4. Druk binnen 4 seconden op een van de geheugentoetsen (1 of 2). Het systeem geeft met twee piepjes aan dat de instellingen met succes zijn opgeslagen.
5. 'Driver 1 (or 2) settings saved' (instellingen voor bestuurder 1 (of 2) opgeslagen) verschijnt op het instrumentendisplay. De melding verschijnt alleen voor de geheugeninstellingen voor de stand van de bestuurdersstoel.

### Standen oproepen uit het geheugen

1. Het systeem werkt wanneer de rijsnelheid lager is dan 3 km/h.
2. Druk op de gewenste geheugentoets (1 of 2). Het systeem laat één piepje horen en vervolgens worden de stand van de bestuurdersstoel en de intensiteit van de dashboardverlichting automatisch afgesteld naar de opgeslagen standen.
3. 'Driver 1 (or 2) settings applied' (instellingen voor bestuurder 1 (of 2) toegepast) verschijnt op het instrumentendisply.

### **i** Informatie

- Als u op de SET knop drukt of de overeenstemmende knop waarvan de instelling wordt opgeroepen, wordt de instelling tijdelijk uitgeschakeld. Als u de andere knoppen indrukt, zal de instelling van de ingedrukte knop geactiveerd worden.  
Als u bijvoorbeeld de SET knop indrukt, of de nummer 1 knop terwijl de instelling van nummer 1 in werking is, wordt de instelling tijdelijk uitgeschakeld. Als u de nummer 2 knop indrukt, wordt de instelling van nummer 2 actief.
- Als u de stoel aanpast terwijl de opgeslagen standen worden opgeroepen, worden de vooraf ingestelde instellingen ineffectief.

### Het systeem resetten

Volg de volgende procedure om het geïntegreerde geheugen te resetten als het niet goed werkt.

#### ***Integrated memory system (Geïntegreerd geheugen) resetten***

1. Breng de auto tot stilstand en open het bestuurdersportier met Engine Start/Stop (motor starten/stoppen) in stand ON en de auto in stand P (Parkeren) geschakeld.
2. Zet de bestuurdersstoel en de rugleuning in de belangrijkste stand.
3. Druk op de SET knop en druk tegelijk de schakelaar voor het verplaatsen van de bestuurdersstoel meer dan 2 seconden naar voor.

#### ***Tijdens het resetten van het geïntegreerde geheugen***

1. Het resetten begint met een geluid.
2. De bestuurdersstoel en de rugleuning zijn in achterwaartse stand aangepast met het meldingsgeluid.
3. De bestuurdersstoel en de rugleuning worden opnieuw in de standaard stand (centrale stand) geplaatst met het meldingsgeluid.

In de volgende gevallen kunnen de resetprocedure en het meldingsgeluid mogelijk stoppen.

- De geheugenknop is ingedrukt.
- De schakelaar om de stoel te controleren wordt bediend
- De versnelling is uit de P (Parkeren) stand geschakeld.
- De rijsnelheid ligt hoger dan 3 km/h.
- Het bestuurdersportier is gesloten.

**OPMERKING**

- Herstart de resetprocedure als het resetten en het meldingsignaal ophouden als ze niet volledig zijn tijdens het resetten van het geïntegreerde geheugen.
- Zorg ervoor dat er geen voorwerpen rond de bestuurdersstoel liggen voor het geïntegreerde geheugen wordt gereset.

**Instapfunctie**

Het systeem beweegt de bestuurdersstoel als volgt automatisch:

- Met afstandsbediening
  - De bestuurdersstoel beweegt naar achteren als de contactsleutel uit het contactslot wordt verwijderd.
  - De bestuurdersstoel beweegt naar voren als de contactsleutel in het contactslot wordt gestoken.
- Met smart key
  - De bestuurdersstoel beweegt naar achteren als de Engine Start/Stopknop (motor starten/stoppen) UIT wordt gezet.
  - De bestuurdersstoel beweegt naar voren als de Engine Start/Stopknop (motor starten/stoppen) in ACC of START stand wordt gezet.

U kunt de instapfunctie activeren of deactiveren vanuit de modus User Settings (gebruikersinstellingen) op het instrumentendisplay. 'Convenience (handig) → Seat Easy Access (gemakkelijk instappen) → Off/Normal/Extended (Uit/normaal/verlengd)'.

**Zie 'Instrumentendisplay' in hoofdstuk 4 voor meer informatie.**

**OPGELET**

De bestuurder moet voorzichtig zijn als hij deze functie gebruikt en ervoor zorgen dat passagiers of kinderen op de achterste zitbank niet gewond geraken. In geval van nood moet de bestuurder de beweging van de voorste stoel stoppen (als de gemakkelijke instapfunctie is geactiveerd) door op de SET knop te drukken of op een van de controleschakelaars van de bestuurdersstoel.

## STUURWIEL

### Elektrische stuurbekrachting (EPS)

Het systeem helpt u bij het sturen van de auto. Als de motor is uitgeschakeld of als de stuurbekrachting defect raakt, kunt u de auto nog wel besturen, maar vraagt dit meer kracht.

Indien u merkt dat onder normale omstandigheden het sturen van de auto zwaarder gaat dan normaal, dan adviseren wij u de stuurbekrachting te laten controleren door een officiële HYUNDAI-dealer.



#### OPGELET

Als de elektrische stuurbekrachting niet normaal werkt, gaat het waarschuwingslampje  branden en verschijnt de melding 'Controleer door motor aangedreven stuurbekrachting' op het instrumentendisplay. U kunt de auto nog wel besturen, maar dit vraagt meer kracht. Wij adviseren u uw auto zo snel mogelijk naar een officiële HYUNDAI-dealer of een servicepunt te brengen en het systeem te laten controleren.

### Informatie

De volgende symptomen kunnen zich tijdens normaal gebruik voordoen:

- **Het draaien van het stuurwiel gaat zwaarder direct nadat de toets Engine Start/Stop (motor starten/stoppen) in de ON stand is gezet.**  
Dat gebeurt als het EPS-systeem een zelfdiagnose uitvoert. Wanneer de diagnoses zijn voltooid, is de benodigde kracht voor het sturen weer normaal.
- **Als de accuspanning laag is, moet u meer stuurkracht uitoefenen. Dit is een tijdelijke verschijnsel en zal verdwijnen zodra de batterij terug opgeladen is.**
- **Er kan een klikkend geluid hoorbaar zijn van het EPS-relais na het in stand ON of OFF zetten van de toets Engine Start/Stop (auto met Smart Key-systeem).**
- **Het geluid van de elektromotor is mogelijk hoorbaar als de auto stilstaat of met lage snelheid rijdt.**
- **Als u aan het stuurwiel draait bij een lage temperatuur, is er meer stuurkracht nodig. Deze geluiden verdwijnen als de temperatuur stijgt. Dit is een normaal verschijnsel.**
- **Als u bij stilstaande auto het stuurwiel continu van aanslag tot aanslag draait, gaat het sturen zwaarder. Dat wijst niet op een storing in het systeem. Na verloop van tijd werkt het systeem weer normaal.**
- **Wanneer een fout optreedt in de elektrische stuurbekrachting, wordt de stuurbekrachting niet geactiveerd om dodelijke ongelukken te voorkomen. Er kunnen waarschuwingslampjes in het instrumentenpaneel branden of het sturen vereist veel kracht. Als deze symptomen zich voordoen, rijd de auto dan zo snel als mogelijk naar een veilige plaats. Wij adviseren u het systeem zo snel mogelijk te laten controleren door een officiële HYUNDAI-dealer.**

## Stuurkolomverstelling

Wanneer u het stuurwiel in een comfortabele stand zet, stel het dan zo in dat het naar uw borst wijst, niet naar uw gezicht. Zorg ervoor dat u het instrumentenpaneel en de meters goed kunt zien. Duw na het instellen de stuurkolom omhoog en omlaag om te controleren of deze weer vergrendeld is.

Stel de positie van het stuurwiel altijd in voordat u gaat rijden.



### WAARSCHUWING

Verstel de stuurkolom **NOOIT** tijdens het rijden. Hierdoor kunt u de controle over de auto verliezen en een ongeval veroorzaken.

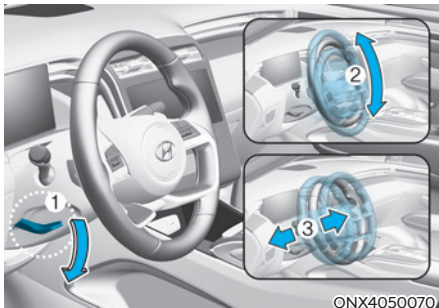

ONX4050070

Om het stuurwiel te verstellen:

1. Trek de ontgrendelingshendel (1) naar beneden.
2. Stel het stuurwiel in de gewenste hoek (2) en afstand naar voren/naar achteren (3).
3. Trek de ontgrendelingshendel weer omhoog om de stuurkolom in deze positie te vergrendelen.



### OPGELET

Tijdens het verstellen van de positie, de hoek en de hoogte van het stuurwiel mag u niet hard duwen of trekken, aangezien de bevestiging dan schade kan oplopen.

## i Informatie

Soms grijpt de ontgrendelingshendel niet compleet aan. Dit kan gebeuren als de tanden van het vergrendelingsmechanisme niet compleet in elkaar grijpen. Als dit gebeurt, trek dan de ontgrendelingshendel naar beneden, stel het stuurwiel weer af en trek de ontgrendelingshendel weer omhoog op zijn plaats.

## Stuurwielverwarming (indien van toepassing)

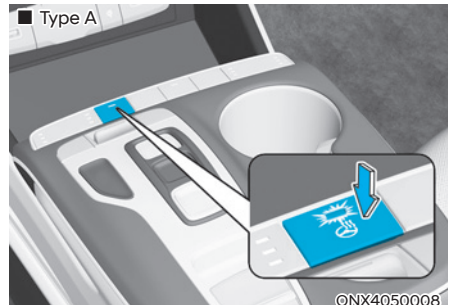

©NX4050008

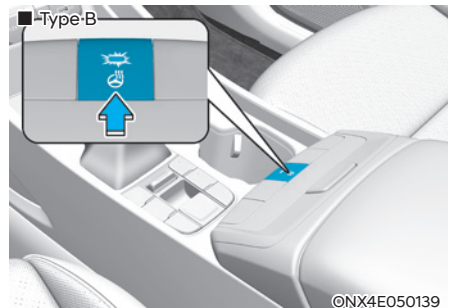

©NX4E050139

Wanneer het contact in stand ON staat of wanneer de motor draait, kunt u door het indrukken van de toets van de stuurwielverwarming de stuurwielverwarming inschakelen.

Het controlelampje in de toets gaat branden.



Om de stuurwielverwarming uit te schakelen, drukt u opnieuw op de toets. Het controlelampje in de toets gaat uit.

- Automatische comfortregeling (voor bestuurdersstoel) (indien van toepassing)
  - De stuurwielverwarming regelt automatisch de stuurwieltemperatuur afhankelijk van de omgevingstemperatuur en de ingestelde klimaatregelingtemperatuur bij een draaiende motor. Als de schakelaar van de stuurwielverwarming wordt ingedrukt, moet de stuurwielverwarming handmatig worden bediend.  
Om deze functie te gebruiken, moet de functie worden geactiveerd in het menu Settings (Instellingen) op het scherm van het infotainmentsysteem.
  - De standaardinstelling voor de stuurwielverwarming is OFF als het contact op ON staat. Als de functie Automatische comfortregeling echter is ingeschakeld, zal de stuurwielverwarming aan en uit gaan, afhankelijk van de omgevingstemperatuur en de ingestelde klimaatregelingtemperatuur.

**Voor meer informatie adviseren we u contact op te nemen met een officiële HYUNDAI-dealer.**

### **i** Informatie

De stuurwielverwarming gaat ongeveer 30 minuten na het inschakelen van de stuurwielverwarming automatisch uit.

### **OPMERKING**

**Monteer geen hoes of accessoires op het stuurwiel. De hoes of het accessoire kan schade aan het systeem van de stuurwielverwarming veroorzaken.**

## Claxon

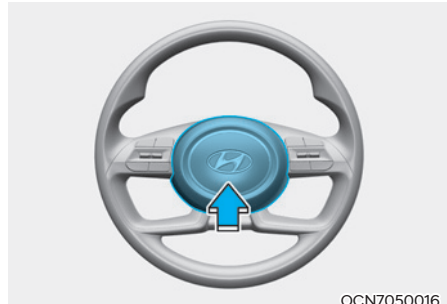

OCN7050016

Druk op het gedeelte van het stuurwiel bij het claxonsymbool (zie afbeelding) om te claxonneren. De claxon wordt alleen bediend wanneer op dit gedeelte wordt gedrukt.

### **OPMERKING**

**Sla niet krachtig of met uw vuist op dit gebied. Druk het claxongedeelte niet in met een scherp voorwerp.**

## SPIEGELS

### Binnenspiegel

Controleer, voordat u gaat rijden, of de binnenspiegel correct is ingesteld. Stel de binnenspiegel zo af dat het zicht door de achterraut goed gecentreerd is.



#### WAARSCHUWING

Zorg ervoor dat uw zicht niet wordt gehinderd. Plaats geen voorwerpen op de achterstoelen, in de bagageruimte of achter de hoofdsteunen van de achterstoelen die het zicht door de achterraut zouden kunnen belemmeren.



#### WAARSCHUWING

Wijzig de binnenspiegel niet en monteer geen grotere spiegel, om ernstig letsel bij een ongeval of het activeren van de airbag te voorkomen.



#### WAARSCHUWING

Verstel de spiegel **NOOIT** tijdens het rijden. Hierdoor kunt u de controle over de auto verliezen en een ongeval veroorzaken.

#### OPMERKING

Gebruik voor het reinigen van de spiegel een papieren doek of vergelijkbaar materiaal, bevochtigd met glasreiniger. Spuit geen glasreiniger direct op de spiegel om te voorkomen dat de vloeibare glasreiniger de spiegelbehuizing binnendringt.

### Binnenspiegel met dag-/nachtstand (indien van toepassing)

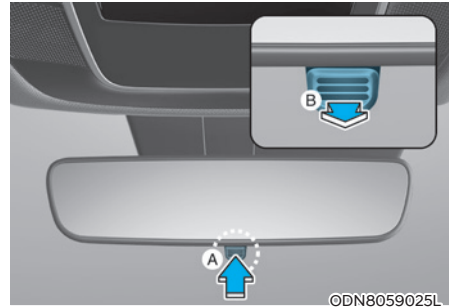

[A] : Dag, [B] : Nacht

Stel de spiegel af voordat u wegrijdt en als deze in de dagstand staat.

Trek de dag/nachthendel naar u toe om verblinding door de koplampen van achteropkomend verkeer te voorkomen als u 's nachts rijdt.

Houd er rekening mee dat het beeld in de spiegel in de nachtstand minder duidelijk is dan in de dagstand.

### **Zelfdimmende binnenspiegel (ECM) (indien van toepassing)**

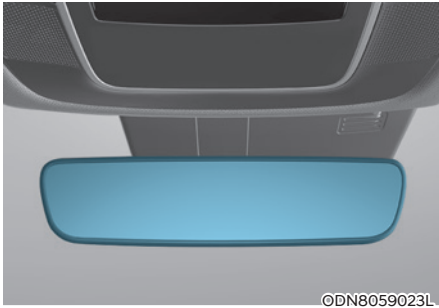

De elektrochromatische binnenspiegel voorkomt automatisch verblinding door koplampen van achteropkomend verkeer bij nacht of weinig licht.

Als de motor draait, wordt de antiverblindingsstand automatisch geregeld door de sensor in de achteruitkijkspiegel. De sensor detecteert het omgevingslicht rond de auto en stelt de dimming van de spiegel automatisch bij om verblinding door de verlichting van achteropkomend verkeer tegen te gaan.

Als de selectiehendel in de achteruitversnelling (R) wordt gezet, wordt de binnenspiegel automatisch in de helderste stand gezet om het zicht van de bestuurder achter het voertuig te verbeteren.

### **Buitenspiegels**



Uw auto is uitgerust met zowel een linker als een rechter buitenspiegel. De spiegels kunnen vanop afstand met de schakelaar voor aanpassing van de spiegel worden versteld. De buitenspiegels kunnen worden ingeklapt om beschadigingen in een automatische waterrette of bij het rijden door een smalle straat te voorkomen.

De rechter en linker buitenspiegels zijn convergerend. Voorwerpen die worden waargenomen in de spiegel zijn dichterbij dan het lijkt.

Gebruik de binnenspiegel om direct achteruit te kijken om de werkelijke afstand tot andere voertuigen te bekijken alvorens van rijstrook te wisselen.

Stel de buitenspiegels in de gewenste stand voordat u gaat rijden.



## WAARSCHUWING

Verstel de buitenspiegels niet of klap ze niet in tijdens het rijden. Hierdoor kunt u de controle over de auto verliezen en een ongeval veroorzaken.

## OPMERKING

- Gebruik geen krabber om de spiegel ijsvrij te maken; hierdoor kan het spiegelglas beschadigd raken.
- Forceer de buitenspiegel niet als deze vastgevroren is. Gebruik een goedgekeurde ruitontdooier (geen koelvloeistof) of een spons of zachte doek met erg warm water of zet de auto op een warme plaats om het ijs te laten smelten.
- Reinig de spiegel niet met agressieve schoonmaakmiddelen, brandstof of andere reinigingsmiddelen op basis van petroleum.

## Afstellen van de buitenspiegels

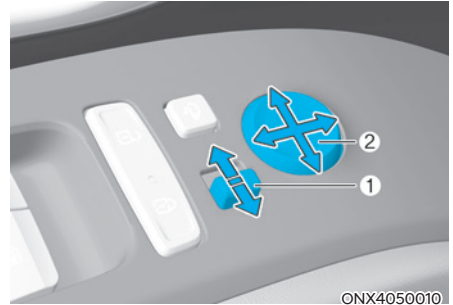

1. Beweeg de hendel (1) naar L (links) of R (rechts) om de achteruitkijkspiegel te selecteren die u wilt afstellen.
2. Gebruik de bedieningsschakelaar voor de spiegel (2) om de geselecteerde spiegel omhoog, omlaag, naar links of naar rechts te bewegen.
3. Na de aanpassing beweegt u de hendel (1) naar het midden om ongewenste aanpassingen te vermijden.

## OPMERKING

- De spiegels stoppen hun beweging als de maximale stelhoek bereikt is, maar de stelmotor blijft draaien zolang de schakelaar ingedrukt wordt. Houd de schakelaar niet langer ingedrukt dan nodig om te voorkomen dat de stelmotor beschadigd wordt.
- Probeer de buitenspiegels niet met de hand te verstellen, hierdoor kan de elektromotor beschadigd raken.

### Buitenspiegel inklappen

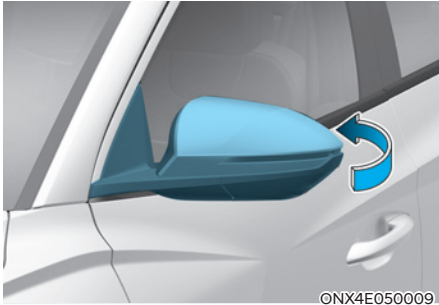

#### Handmatig type

Pak de buitenspiegel bij de behuizing vast en klap deze naar achteren.



#### Elektronisch

De buitenspiegel kan worden ingeklapt of uitgeklappt door op de schakelaar te drukken.

- De achteruitkijkspiegel zal automatisch in- of uitklappen als 'Convenience (handig) → Welcome mirror/light (welkomstspiegel/-licht) → On door unlock (bij portier ontgrendelen)' is geselecteerd in de modus Gebruikersinstellingen op het instrumentendisplay.
  - De spiegel wordt in- of uitgeklappt wanneer de portieren worden vergrendeld of ontgrendeld met de Smart Key.
  - De spiegel wordt in- of uitgeklappt wanneer de portieren worden vergrendeld of ontgrendeld met de knop op de portiergreep aan de buitenzijde.
- De achteruitkijkspiegel zal automatisch in- of uitklappen als 'Convenience (handig) → Welcome mirror/light (welkomstspiegel/-licht) → On door unlock (bij portier ontgrendelen)' en 'Convenience (handig) → Welcome mirror/light (welkomstspiegel/-licht) → On driver approach (bij nadering bestuurder)' is geselecteerd in de modus Gebruikersinstellingen op het instrumentendisplay als u de auto met een smart key nadert (met alle portieren gesloten en vergrendeld).

### OPMERKING

**De elektrische buitenspiegels werken ook als het contact is uitgeschakeld. Stel, om te voorkomen dat de accu leegraakt, de spiegels niet langer dan noodzakelijk af als de motor is uitgeschakeld.**

### OPMERKING

**Klap de elektrisch bedienbare buitenspiegels niet met de hand in. Anders kan de elektromotor defect raken.**

## RUITEN

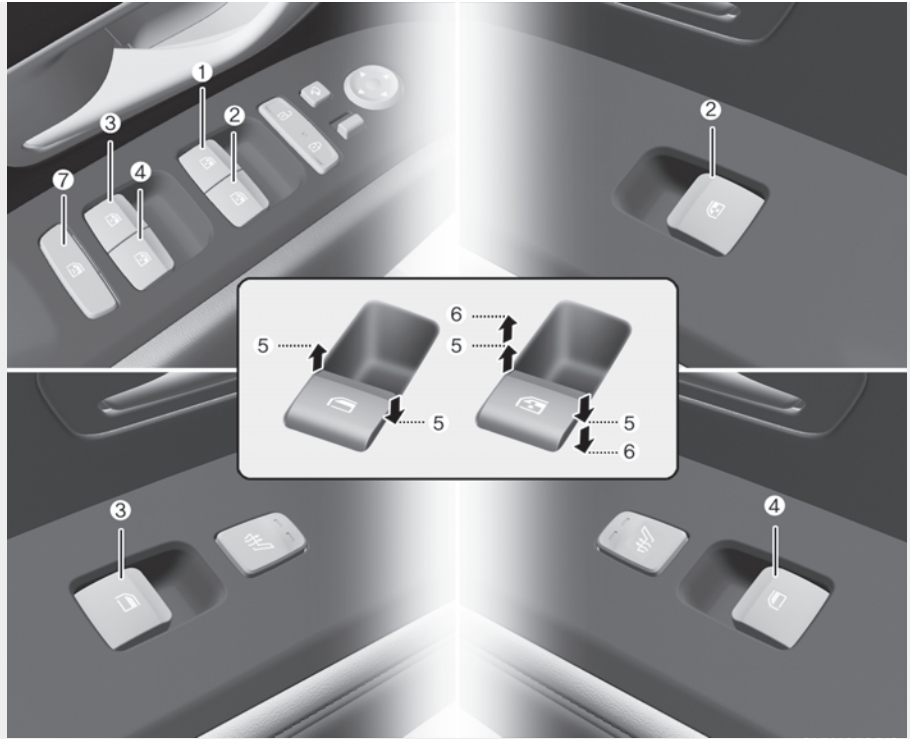

ONX4050013

- (1) Schakelaar ruitbediening bestuurdersportier
- (2) Schakelaar ruitbediening passagiersportier
- (3) Schakelaar ruitbediening achterportier (links)
- (4) Schakelaar ruitbediening achterportier (rechts)

- (5) Ruiten openen en sluiten
- (6) Elektrisch bedienbare ruiten\*
- (7) Blokkeerschakelaar ruitbediening

\* : Indien van toepassing

### Elektrisch bedienbare ruiten

Om de ruiten te kunnen sluiten of openen, moet het contact ingeschakeld zijn. Ieder portier is voorzien van een schakelaar voor de bediening van de desbetreffende ruit. De bestuurder beschikt over een blokkeerschakelaar waarmee de ruitbediening van de schakelaars op de achterportieren kan worden uitgeschakeld. De elektrisch bedienbare raampjes kunnen worden bediend tot ongeveer 3 minuten nadat het contact in stand ACC of OFF is gezet. Wanneer de voorportieren geopend zijn, kunnen de elektrische ruiten niet bediend worden, zelfs niet binnen de periode van 3 minuten.

### Ruiten openen en sluiten

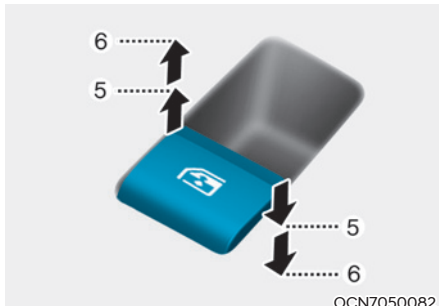

Openen:

Druk de ruitschakelaar in tot het eerste drukpunt (5). Laat de schakelaar los wanneer u wilt dat de ruit stopt.

Sluiten:

Trek de ruitschakelaar tot het eerste drukpunt omhoog (5). Laat de ruitschakelaar los wanneer u wilt dat de ruit stopt.

### Ruit automatisch naar beneden (indien van toepassing)

Door de ruitschakelaar kort voorbij het tweede drukpunt (6) te drukken of te trekken, opent de ruit volledig, ook als de schakelaar wordt losgelaten.

Om de ruitbeweging te stoppen, trekt u de schakelaar omhoog of drukt hem omlaag en laat hem dan los.

### Ruit automatisch omhoog/naar beneden (indien van toepassing)

Door de ruitschakelaar kort voorbij het tweede drukpunt (6) te drukken of te trekken, opent of sluit de ruit volledig, ook als de schakelaar wordt losgelaten. Om de ruitbeweging te stoppen, trekt u de schakelaar omhoog of drukt hem omlaag en laat hem dan los.

### De elektrisch bedienbare ruiten resetten

Als de elektrisch bedienbare ruiten niet goed werken, moet de elektrische ruitbediening als volgt worden gereset:

1. Zet het contact in stand ON.
2. Sluit de ruit en houd de ruitbedieningsschakelaar daarna nog minstens een seconde omhoog.

Als de elektrisch bedienbare ruiten na het resetten niet goed werken, raden we u aan het systeem te laten controleren door een officiële HYUNDAI-dealer.



### WAARSCHUWING

**De klembeveiliging werkt niet wanneer de elektrische ruitbediening wordt gereset. Zorg ervoor dat lichaamsdelen en voorwerpen zich op een veilige afstand bevinden voordat u de ruiten sluit. Zo voorkomt u letsel of schade aan de auto.**

### Automatische omkeerfunctie (indien van toepassing)

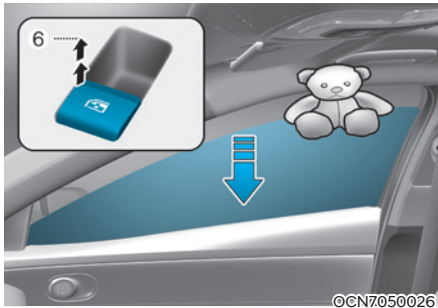

Als een ruit een obstakel detecteert terwijl deze automatisch wordt gesloten, stopt de ruit en gaat deze ongeveer 30 cm omlaag om het obstakel te kunnen verwijderen.

Als een obstakel gesignaleerd wordt terwijl de ruitschakelaar continu wordt omhooggetrokken, stopt de beweging van de ruit en zakt de ruit ongeveer 2,5 cm.

Als de schakelaar opnieuw blijvend omhooggetrokken wordt binnen 5 seconden nadat de ruit automatisch naar beneden is gegaan door de inkleembeveiliging, zal de inkleembeveiliging niet werken.

### **i** Informatie

Het automatische omkeersysteem werkt alleen als de “automatisch omhoog”-functie wordt gebruikt door de schakelaar helemaal omhoog te trekken tot het tweede palletje.

### **OPMERKING**

**Breng geen accessoires aan op de ruiten. De automatische omkering werkt mogelijk niet.**

### **!** WAARSCHUWING

Zorg dat lichaamsdelen of voorwerpen veilig weggestoken zijn voordat een ruit wordt gesloten. Zo voorkomt u letsel of schade aan het voertuig.

Als een voorwerp met een diameter van minder dan 4 mm tussen de ruit en de sponning terecht komt, wordt de extra weerstand mogelijk niet opgemerkt door de klembeveiliging en de ruit zal niet stoppen en in de andere richting bewegen.

### Blokkeertoets ruitbediening



De bestuurder kan de ruitbedieningschakelaars van de achterportieren uitschakelen door de blokkeerschakelaar voor de ruitbediening in te drukken.

Als er op de blokkeertoets wordt gedrukt:

- Met de hoofdschakelaar voor de bestuurder kunnen alle elektrisch bedienbare ruiten worden bediend.
- Met de schakelaar voor de ruitbediening van de portieruit aan voorpassagierszijde kan de portieruit aan voorpassagierszijde worden bediend.
- De achterpassagiers kunnen de elektrisch bedienbare portieruiten achter niet bedienen.
- \* Als de blokkeerschakelaar van de ruitbediening wordt bediend, kunnen achterpassagiers het achterportier niet openen.





## WAARSCHUWING

Laat kinderen niet met de ruitbediening spelen. Laat de blokkeerschakelaar voor de ruitbediening van de bestuurder in de stand vergrendeld staan. Ernstig tot dodelijk letsel kan het gevolg zijn van onbedoelde bediening van de ruiten door een kind.

## OPMERKING

- Open of sluit telkens maar één ruit tegelijk, om schade aan de elektrische ruitbediening te voorkomen. Hierdoor zal bovendien de zekering langer meegaan.
- Probeer nooit tegelijkertijd de hoofdschakelaar voor de ruitbediening in het bestuurdersportier en de afzonderlijke schakelaar voor de ruitbediening in tegengestelde richtingen in te drukken. In dat geval stopt de ruit en kan deze niet meer worden geopend of gesloten.

## Ruit op afstand openen/sluiten (indien van toepassing)



ONX4EPH051004L

U kunt de ruiten nog altijd bedienen met uitgeschakelde motor.

- Druk gedurende meer dan 3 seconden op de knop voor het vergrendelen van de deuren (1). De ruit beweegt naar boven, zo lang u op de portiervergrendelingsknop duwt. De ruit stopt met bewegen als u de portiervergrendelingsknop loslaat.
- Druk gedurende meer dan 3 seconden op de knop voor het ontgrendelen van de deuren (2). De ruit gaat omlaag na het ontgrendelen van de deuren, zo lang u op de knop drukt. De ruit stopt met bewegen als u de portiervergrendelingsknop loslaat.



## Informatie

- De functie voor het op afstand sluiten/openen van de ruiten kan plots stoppen met werken, wanneer u tijdens bediening van uw voertuig weg gaat. Blijf in de omgeving van uw voertuig en houd toezicht op de beweging van de ruit.
- Een van de ruiten kan stoppen met bewegen wanneer deze door een bepaalde kracht wordt gestoord. De andere ruiten zullen echter blijven bewegen. U moet er dus voor zorgen dat alle ruiten zijn gesloten.
- De functie voor het op afstand openen/sluiten van de ruiten werkt als de ruit een elektrisch bedienbare ruit is.

## PANORAMADAK (INDIEN VAN TOEPASSING)

Indien uw auto is uitgerust met een schuif-/kanteldak, kunt u dit met behulp van de hendel in de dakconsole openschuiven of kantelen.



©NX4EPH051005E

Het schuif-/kanteldak kan alleen elektrisch bediend worden wanneer de toets Engine Start/Stop (motor starten/stoppen) in stand ON of START staat.

Het schuif-/kanteldak kan worden bediend tot ongeveer 3 minuten nadat de START/STOP knop in stand ACC of OFF is gezet. Wanneer echter de voorportieren zijn geopend, kan het schuifdak niet worden geopend, zelfs niet binnen de periode van 3 minuten.



### WAARSCHUWING

- **Verstel het zonnedak of de zonneschermen, wanneer u gestopt bent.** Hierdoor kunt u de controle over de auto verliezen, wat tot een ongeluk met letsel of schade kan leiden.
- Laat kinderen nooit zonder toezicht achter in het voertuig terwijl de motor draait en de sleutel in het contact zit. Alleen gelaten kinderen zouden het schuif-/kanteldak kunnen bedienen, wat in ernstig letsel kan resulteren.
- Ga niet op het dak van de auto zitten. Dit kan letsel of schade aan de auto veroorzaken.

### OPMERKING

Bedien het schuif-/kanteldak niet als er dakrails op het dak zitten of als er bagage op het dak ligt.

## Elektrisch zonnescerm

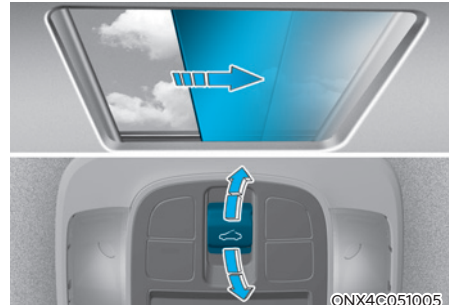

Gebruik het elektrische zonnescerm om direct zonlicht via het glas van het schuif-/kanteldak tegen te houden.

- Duw de hendel van het elektrische zonnescerm achteruit tot de eerste klikstand, dan schuift het elektrische zonnescerm automatisch open.
- Duw de hendel van het elektrische zonnescerm vooruit tot de eerste klikstand, dan gaat het elektrische zonnescerm automatisch dicht. Maar als het glas van het schuif-/kanteldak openstaat, gaat eerst het glas dicht.

Duw de schakelaar van het schuif-/kanteldak om het elektrische zonnescerm in een willekeurige richting om het stil te zetten.

### OPMERKING

**Duw of trek niet met de hand aan het zonnescerm, aangezien een dergelijke handeling het elektrische zonnescerm kan beschadigen of voor een defect in het zonnescerm kan zorgen.**



### Informatie

Het is normaal dat het materiaal van het elektrische zonnescerm krekt.

### Omhoog/omlaag kantelen

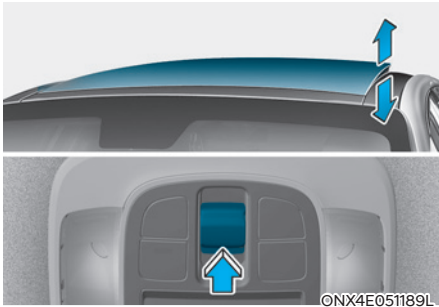

- Duw de hendel van het schuif-/kanteldak omhoog, dan kantelt het glas open. Als het elektrische zonnescherm dicht is, gaat dit eerst open.
- Duw de schakelaar van het schuif-/kanteldak omhoog of vooruit wanneer het glas van het schuif-/kanteldak open gekanteld is, dan gaat het glas van het schuif-/kanteldak automatisch dicht.

Duw de hendel van het schuif-/kanteldak in een willekeurige richting om het zonnescherm stil te zetten.

### Open-/dichtschuiven

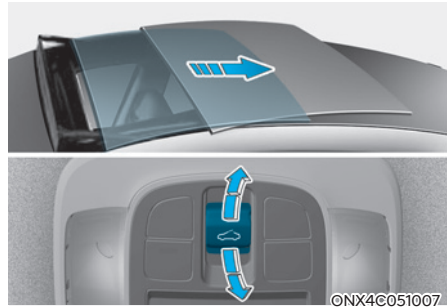

- Duw de schakelaar van het schuif-/kanteldak naar achteren naar de eerste klikstand, beweegt het glas van het schuif-/kanteldak. Als het elektrische zonnescherm dicht is, gaat dit eerst open.  
Duw de schakelaar van het schuif-/kanteldak naar voren naar de eerste klikstand, sluit het glas van het schuif-/kanteldak. Als het glas van het schuif-/kanteldak dicht is, sluit het elektrische zonnescherm.
- Duw de schakelaar van het schuif-/kanteldak vooruit of achteren tot de tweede klikstand, dan werken het elektrische zonnescherm en het glas van het schuif-/kanteldak automatisch (automatische schuiffunctie).  
Duw de schakelaar van het schuif-/kanteldak in een willekeurige richting om het schuif-/kanteldak stil te zetten.

## Klembeveiliging

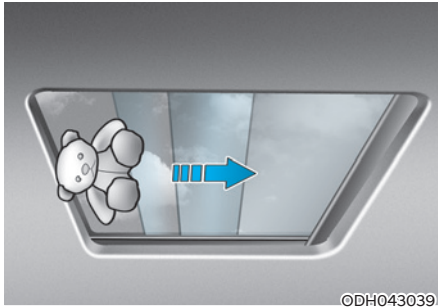

Als het elektrische zonnescerm of het schuif-/kanteldak een hindernis tegenkomt tijdens het automatische sluitingsproces, schuift het terug in de andere richting en stopt het op een bepaald punt.

De automatische omkeerfunctie werkt mogelijk niet als er een dun of zacht voorwerp tussen het schuifglas of het glas van het schuif-/kanteldak en het schuifdaklint zit.



### WAARSCHUWING

- Zorg ervoor dat hoofden, andere lichaamsdelen en voorwerpen zich op een veilige afstand bevinden voordat u het schuif-/kanteldak bedient. Er kunnen lichaamsdelen of objecten klem raken met letsel of schade aan het voertuig als gevolg.
- Probeer de automatische omkeerfunctie nooit opzettelijk uit met lichaamsdelen. Het kan zijn dat het elektrische zonnescerm of het glas van het schuif-/kanteldak omkeert, maar er is een kans op letsel.

### OPMERKING

- Duw niet meer tegen de hendel als het schuif-/kanteldak volledig is geopend, gesloten of gekanteld. Dit kan leiden tot schade aan de motor van het schuif-/kanteldak.
- Doorlopend open-/dichtschuiven, open-/dichtkantelen, kan leiden tot een storing in de motor of het schuif-/kanteldaksysteem.
- Verwijder regelmatig opgehoopt stof van de rails van het schuif-/kanteldak.
- Opgesloten stof tussen het schuif-/kanteldak en het dakpaneel kan herrie maken. Open het schuif-/kanteldak regelmatig om met een schone doek het stof te verwijderen.
- Probeer het schuif-/kanteldak niet te openen bij temperaturen onder het vriespunt, of als het dak is bedekt met sneeuw of ijs. Mogelijk werkt het schuif-/kanteldak dan niet goed en kan het kapotgaan als u het forceert.
- Open het schuif-/kanteldak niet meteen na regen of een wasbeurt. Dan kan er water in de auto komen.
- Laat onder het rijden geen bagage uit het schuifdak steken. Er kan schade aan de auto ontstaan bij een plotselinge stop.



### WAARSCHUWING

Steek tijdens het rijden niet uw hoofd, armen, lichaamsdelen of objecten naar buiten. U kunt dan letsel oplopen bij een plotselinge stop.

### Schuif-/kanteldak resetten



In sommige omstandigheden is het nodig om het schuif-/kanteldak te resetten. Het resetten van het schuif-/kanteldak kan onder andere nodig zijn in de volgende gevallen:

- Als de 12 V-accu afgekoppeld of leeg is
- Als de zekering van het schuif-/kanteldak is vervangen
- Als de automatische open-/sluitfunctie van het schuif-/kanteldak niet correct werkt

Resetprocedure schuif-/kanteldak:

1. Aanbevolen wordt om de resetprocedure met draaiende motor uit te voeren. Start de motor met de transmissie in P (Parkeren).
2. Zorg ervoor dat het elektrische zonnescherm en het glas van het schuif-/kanteldak volledig gesloten zijn. Als het elektrische zonnescherm en het glas van het schuif-/kanteldak open zijn, duwt u de hendel naar voren tot het elektrische zonnescherm en het glas van het schuif-/kanteldak volledig gesloten zijn.
3. Laat de hendel los als het elektrische zonnescherm en het glas van het schuif-/kanteldak volledig gesloten zijn.
4. Duw de hendel naar voren tot het elektrische zonnescherm en het glas van het schuif-/kanteldak ietsje bewegen. Laat de hendel dan los.
5. Duw de hendel van het schuif-/zonedak nogmaals naar voren en houd hem die positie tot het elektrische zonnescherm en het glas van het schuif-/zonedak kunnen openen en sluiten. Laat de hendel pas los als de handeling afgerond is.  
Als u de schakelaar tijdens de procedure loslaat, start u die weer vanaf stap 2.

### **i** Informatie

**Als het schuifdak niet wordt gereset wanneer de accu losgenomen of ontladen is geweest, of wanneer de desbetreffende zekering doorgebrand is, werkt het schuifdak mogelijk niet goed.**

## Waarschuwing geopend schuif-/kanteldak



Als de bestuurder de motor uitschakelt wanneer het schuif-/kanteldak niet volledig is gesloten, klinkt er enkele seconden een waarschuwingszoemer en verschijnt er een waarschuwing geopend schuifdak op het instrumentendisplay.

Sluit het schuif-/kanteldak volledig wanneer u de auto verlaat.



### **OPMERKING**

**Zorg er bij het verlaten van uw auto voor dat het schuif-/kanteldak volledig is gesloten.**

**Als het schuif-/kanteldak geopend blijft, kunnen regen of sneeuw het interieur nat maken. Bovendien kan een geopend schuif-/kanteldak van een achtergelaten auto diefstal uitlokken.**

## EXTERIEUR

### Motorkap

#### Openen van de motorkap

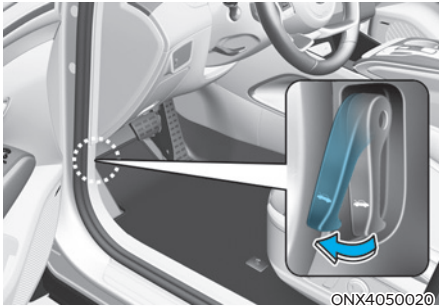

1. Parkeer de auto en activeer de parkeerrem.
2. Trek aan de ontgrendelingshendel om de motorkap te ontgrendelen. De motorkap komt iets omhoog.

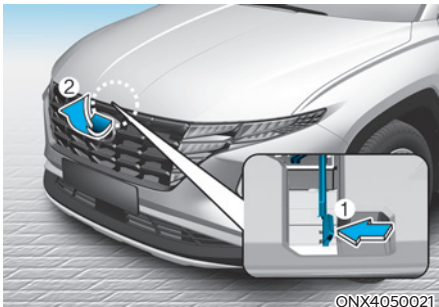

3. Ga naar de voorzijde van de auto en til de motorkap iets op. Druk de veiligheidshaak in het midden van de motorkap terug (1) en trek de motorkap omhoog (2).



4. Haal de motorkapsteun los.
5. Ondersteun de motorkap met de steun (3).



### WAARSCHUWING

- Pak de steun altijd vast bij het deel dat omwikkeld is met rubber. Het rubber voorkomt dat u zich verbrandt aan het hete metaal als de motor warm is.
- De steun moet goed in de daarvoor bedoelde opening geplaatst worden als u controles in de motorruimte uitvoert. Dat voorkomt dat de motorkap plotseling naar beneden valt en letsel veroorzaakt.

### Sluiten van de motorkap

1. Controleer het volgende in en rond de motorruimte voordat u de motorkap sluit:
  - Zorg ervoor dat gereedschap en losse voorwerpen uit de motorruimte en de ruimte rond de motorkapopening verwijderd zijn;
  - Zorg ervoor dat alle handschoenen, doeken en andere brandbare materialen verwijderd zijn uit de motorruimte;
  - Zorg ervoor dat alle vuldoppen correct aangebracht en stevig gesloten zijn

2. Zet de steun vast in de clip om te voorkomen dat hij gaat rammelen.
3. Laat de motorkap zakken tot ongeveer 30 cm boven de gesloten-stand en laat hem los. Controleer of de motorkap vergrendeld is.
4. Controleer of de motorkap goed is afgesloten. Als u de motorkap enigszins omhoog kunt trekken, is deze niet goed afgesloten. Open hem opnieuw en sluit hem met wat meer kracht.



### WAARSCHUWING

- **Zorg ervoor dat alle obstakels zijn verwijderd rond de motorkapopening alvorens de motorkap te sluiten.**
- **Controleer altijd tweemaal of de motorkap stevig vergrendeld is voordat u wegrijdt. Controleer of er geen waarschuwinglampje geopende motorkap brandt en er geen melding wordt weergegeven in het instrumentenpaneel. De geopende motorkap kan het zicht volledig ontnemen, waardoor rijden met geopende motorkap een ongeval kan veroorzaken.**
- **Verplaats de auto niet met geopende motorkap omdat het zicht wordt belemmerd, wat een ongeval tot gevolg kan hebben, en de motorkap kan vallen of beschadigd raken.**

### Achterklep

#### Achterklep openen

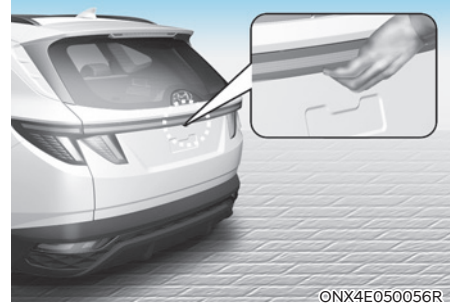

Zorg ervoor dat het voertuig in de stand P (Parkeren) staat en activeer de parkeerrem.

Zet dan één van de volgende stappen:

1. Ontgrendel alle portieren met de ontgrendelingstoets op de afstandsbediening of uw Smart Key. Druk op de knop van de achterklepkruk en open de achterklep.
2. Houd de achterklepontgrendelingsknop op de afstandsbediening of de Smart Key ingedrukt. Druk op de knop van de achterklepkruk en open de achterklep.
3. Druk de schakelaar in de handgreep van de achterklep in terwijl u de Smart Key bij u draagt.



### Achterklep sluiten

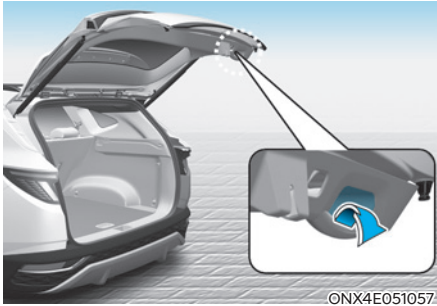

Breng en druk de achterklep omlaag totdat deze vergrendelt. Controleer altijd of de achterklep correct is gesloten door deze weer open te trekken zonder de toets in de achterklephandgreep in te drukken.

### WAARSCHUWING

Houd de achterklep tijdens het rijden altijd volledig gesloten. Wanneer met een (half) geopende achterklep wordt gereden, kunnen giftige uitlaatgassen met CO (koolstofmonoxide) in het interieur binnendringen, waardoor u ernstig ziek kunt worden of kunt sterven.

### **OPMERKING**

Om schade aan de hefcilinders en bijhorende hardware te vermijden moet u de achterklep altijd sluiten voor u wegrijdt.

### Informatie

In een koud en nat klimaat werken de achterklepvergrendeling en achterklepmechanismen mogelijk niet door bevroeringsverschijnselen.

### WAARSCHUWING

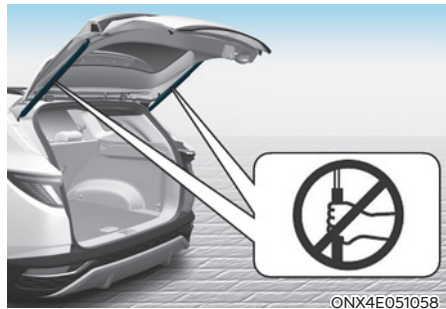

Houd het deel (gasveer) dat de achterklep ondersteunt niet vast. Vervorming van de achterklepveer kan schade aan het voertuig en letsel veroorzaken.

### WAARSCHUWING

- Vervoer **NOOIT** personen in de bagageruimte van de auto. Als de achterklep gedeeltelijk of volledig gesloten is en de persoon er niet uit kan komen, kan ernstig letsel of overlijden optreden door ventilatiegebrek, uitlaatgassen, snel toenemende warmte of door blootstelling aan koude. Daarnaast is de bagageruimte gevaarlijk tijdens een aanrijding, aangezien deze geen deel uitmaakt van de veiligheidskooi maar tot de kreukelzone van de auto behoort.
- U dient uw auto afgesloten te houden en de sleutels moeten buiten het bereik van kinderen worden gehouden. Ouders moeten voorkomen dat hun kinderen in bagageruimten spelen.

## Noodontgrendeling achterklep

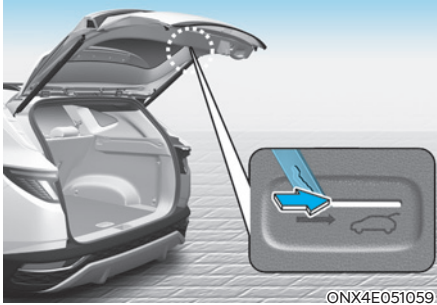

Uw auto is uitgerust met een ontgrendelgreep aan de onderzijde van de achterklep om de achterklep in geval van nood vanaf de binnenzijde van de auto te kunnen openen. Wanneer iemand per ongeluk in de bagageruimte opgesloten raakt, kan de achterklep geopend worden door de hendel in de richting van de pijl te bewegen en de achterklep open te duwen.

## ⚠ WAARSCHUWING

- Zorg ervoor dat u weet waar deze ontgrendelknop zich bevindt, zodat u zich in noodgevallen kunt bevrijden uit de bagageruimte als u daar per ongeluk opgesloten bent geraakt.
- Vervoer nooit personen in de bagageruimte van de auto. De bagageruimte is een zeer gevaarlijke plaats voor personen in geval van een aanrijding.
- Gebruik de ontgrendelgreep alleen in noodgevallen. Wees hierbij uiterst voorzichtig, zeker als het voertuig rijdt.

## Elektrische achterklep (indien van toepassing)

### Gebruiksomstandigheden van de elektrische achterklep

De elektrisch achterklep werkt wanneer de versnelling zich in stand P (Parkeren, automatische transmissie) of N (Neutraal, handgeschakelde transmissie) bevindt terwijl de motor draait. Als de motor is uitgeschakeld, zal de elektrische achterklep ongeacht de stand van de versnelling werken. Ook kan de achterklep alleen worden geopend bij snelheden lager dan 3 km/h.

Voordat u de achterklep probeert te openen of sluiten, dient u voor de veiligheid te verzekeren dat de auto zich bevindt in stand P (Parkeren, automatische transmissie) of N (Neutraal, handgeschakelde transmissie) met de parkeerrem aange-trokken.

## ⚠ WAARSCHUWING

- Laat kinderen en huisdieren nooit zonder toezicht achter in de auto. Kinderen kunnen de elektrische achterklep in werking stellen. Dit kan letsel bij henzelf of anderen veroorzaken en de auto beschadigen.



Controleer of er zich geen personen of voorwerpen in de buurt van de elektrische achterklep of Smart Tailgate bevinden voordat u deze bedient.

Als de achterklep iets of iemand raakt, kan dit leiden tot ernstig letsel of schade aan de auto of voorwerpen in de buurt van de achterklep (bijv. muren, plafonds, voertuigen enz.).

### OPMERKING

- De achterklep mag niet met de hand worden gesloten of geopend. Hierdoor kan de elektrische achterklep beschadigen. Als u de achterklep met de hand moet sluiten of openen als de accu leeg is of losgekoppeld is, moet u weinig kracht gebruiken.
  - Bedien de elektrische achterklep niet meer dan 10 keer achter elkaar als de motor niet draait. Gebruik de elektrische achterklep terwijl de motor draait wanneer de elektrische achterklep meerdere malen wordt gebruikt, om ontladen van de accu te vermijden.
  - Laat de elektrische achterklep niet gedurende langere tijd open staan. Hierdoor kan de accu leeg raken.
  - Oefen niet te veel kracht uit op de elektrische achterklep. Dit kan de auto beschadigen.
- Breng geen wijzigingen aan delen van de elektrische bedienbare achterklep aan en voer geen reparaties uit. We adviseren u contact op te nemen met een officiële HYUNDAI-dealer.
  - Bedien de elektrische achterklep niet onder de volgende omstandigheden. De elektrische achterklep zal mogelijk niet goed werken.
    - De auto is aan één zijde opgekrikt om de auto te controleren of een wiel te verwisselen
    - De auto staat geparkeerd op een ongelijkmatig wegdek, zoals een helling enz.
  - Sluit de achterklep volledig en vergrendel alle portieren en de achterklep met de schakelaar van de centrale portiervergrendeling voordat u van een wasstraat gebruikmaakt.
  - Spuit geen water onder hoge druk direct op de toets elektrische achterklep openen/sluiten aan de buitenzijde. Hierdoor kan de achterklep onbedoeld worden geopend.

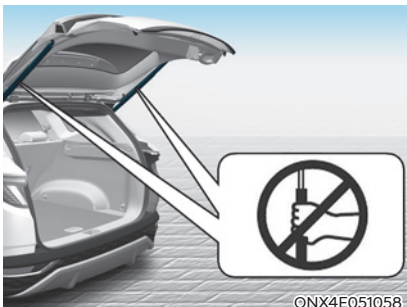

Zorg ervoor dat u de achterklepveren nooit vastgrijpt of vasthoudt. Dit kan resulteren in beschadiging van de achterklepveren. Vervorming van de achterklepveren kan resulteren in schade aan de auto en persoonlijk letsel.

## **i** Informatie

- Als de achterklep niet volledig gesloten is en u met een snelheid van 3 km/h of sneller rijdt, klinkt er 10 keer een waarschuwingssignaal. Breng de auto onmiddellijk tot stilstand op een veilige plek, sluit de achterklep en controleer dat het waarschuwingsslampje voor een open achterklep op het instrumentenpaneel niet meer brandt.
- In een koud en nat klimaat werkt de toets elektrische achterklep openen/sluiten aan de buitenzijde mogelijk niet door bevroeringsverschijnselen. Als dit het geval is, verwijder dan het ijs voordat u de toets elektrische achterklep openen/sluiten aan de buitenzijde gebruikt of maak gebruik van de toets elektrische achterklep openen/sluiten op de Smart Key of het instrumentenpaneel.
- Als u de elektrische achterklep meer dan 5 keer na elkaar bedient, kan dat de motor beschadigen. In dat geval zal de elektrische achterklep niet werken om te verhinderen dat de motor oververhit raakt. Als op een van de toetsen van de elektrische achterklep wordt gedrukt om te proberen om de achterklep te openen weerklinkt het geluid 3 keer maar de achterklep zal gesloten blijven. Geef de elektrische achterklep ongeveer 1 minuut tijd om af te koelen voordat u het systeem opnieuw gebruikt.

## **Elektrische achterklep bedienen**



ONX4E050144

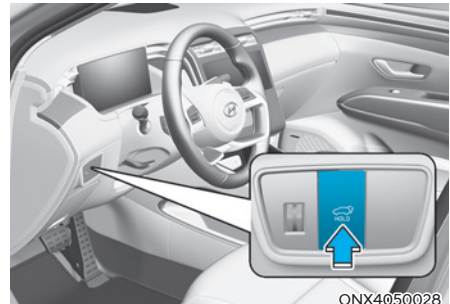

ONX4050028

### **Toets elektrische achterklep openen/sluiten (Smart Key, Instrumentenpaneel)**

Houd de toets elektrische achterklep open/sluiten 1 seconde ingedrukt terwijl de achterklep gesloten is. De elektrische achterklep gaat open terwijl er een waarschuwingsgeluid weerklinkt.

Druk tijdens het openen van de achterklep op de toets om de achterklep stil te zetten.

Houd de toets elektrische achterklep open/sluiten ingedrukt terwijl de achterklep geopend is om de achterklep te sluiten. Als u de toets loslaat terwijl de achterklep bezig is te sluiten, stopt de beweging van de elektrische achterklep en weerklinkt er gedurende 5 seconden een waarschuwingsgeluid.

Ook als de Smart Key zich niet binnen het werkbereik (ongeveer 10 m) van de auto bevindt, stopt de beweging van de elektrische achterklep en weerklinkt er gedurende 5 seconden een waarschuwingsgeluid.

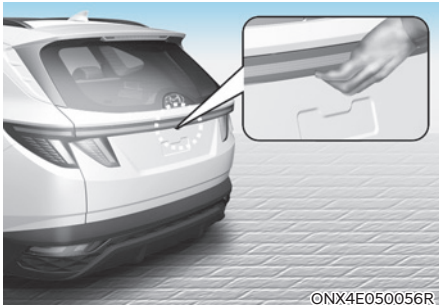

### Toets elektrische achterklep openen/sluiten (Buitenop de elektrische achterklep)

Houd de toets elektrische achterklep open/sluiten ingedrukt terwijl de achterklep gesloten is om de achterklep te openen.

Als de auto is vergrendeld, druk dan op de toets elektrische achterklep openen/sluiten terwijl u de Smart Key bij zich hebt.

Als de achterklep ontgrendeld is, gaat hij open of sluit hij met een waarschuwingsgeluid als u op de toets elektrische achterklep openen/sluiten drukt zonder dat u de Smart Key bij zich hebt.

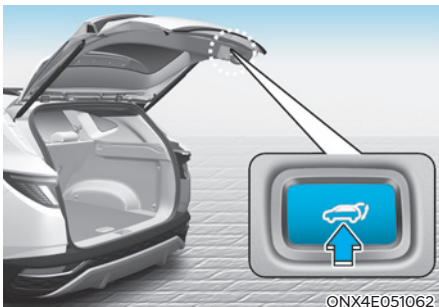

### Toets openen/sluiten elektrische achterklep (Binnenin de elektrische achterklep)

Druk op de toets elektrische achterklep openen/sluiten. De elektrische achterklep gaat open of sluit terwijl er een waarschuwingsgeluid weerklinkt.

## Klembeveiliging

Als de elektrische achterklep tijdens de werking een obstakel detecteert, zal de achterklep stoppen of volledig openen. Mogelijk werkt de automatische klembeveiliging niet naar behoren of treedt deze onverwacht in werking onder de volgende omstandigheden:

- De automatische klembeveiliging detecteert mogelijk geen weerstand als deze zich onder een bepaald niveau bevindt of als de achterklep vrijwel volledig gesloten is in de buurt van de vergrendelde positie.
- De automatische klembeveiliging kan mogelijk in werking treden als er een sterke kracht wordt uitgeoefend zonder dat er sprake is van obstructies.



## WAARSCHUWING

**Steek nooit voorwerpen of lichaamsdelen in de opening van de elektrische achterklep om te proberen of de klembeveiliging werkt. Dit kan resulteren in ernstig letsel of schade aan de auto of voorwerpen.**



## Informatie

De elektrische achterklep kan stoppen met werken als de automatische klembeveiliging meer dan twee keer in werking treedt terwijl geprobeerd wordt de achterklep te openen of sluiten. Als dat gebeurt, open of sluit de achterklep dan voorzichtig met de hand en probeer na 30 seconden weer om de elektrische achterklep automatisch te laten werken.

## De elektrische achterklep instellen

Om deze functie te gebruiken, moet u in het instellingenmenu de openingsnelheid of openingshoogte selecteren. Schakel de instellingen uit als u de functie niet wilt gebruiken.

### Snelheid van de elektrische achterklepopening

Om de snelheid van de elektrische achterklep aan te passen, selecteert u 'User Settings (Gebruikersinstellingen) → Door/Tailgate (Portier/Achterklep) → Power Tailgate Opening Speed (Openingsnelheid elektrische achterklep) → Fast/Slow (Snel/Langzaam)' of 'Setup (Instellen) → Vehicle Settings (Voertuiginstellingen) → Door/Tailgate (Portier/Achterklep) → Power Tailgate Opening Speed (Openingsnelheid elektrische achterklep) → Fast/Slow (Snel/Langzaam)' in het infotainmentsysteem. (De standaardinstelling is 'Fast' (Snel))

### Openingshoogte van de elektrische achterklepopening

Om de openingshoogte van de elektrische achterklep aan te passen, selecteert u 'User Settings (Gebruikersinstellingen) → Door/Tailgate (Portier/Achterklep) → Power Tailgate Opening Height (Openingshoogte elektrische achterklep) → Full Open/Level 3/Level 2/Level 1/User Height Setting (Volledig open/Niveau 3/Niveau 2/Niveau 1/Hoogte-instelling gebruiker)' op het instrumentenpaneel of 'Setup (Instellen) → Vehicle Settings (Voertuiginstellingen) → Door/Tailgate (Portier/Achterklep) → Power Tailgate Opening Height (Openingshoogte elektrische achterklep) → Full Open/Level 3/Level 2/Level 1/User Height Setting (Volledig open/Niveau 3/Niveau 2/Niveau 1/Hoogte-instelling gebruiker)' in het infotainmentsysteem.

Het infotainmentsysteem kan wijzigen na updates. Raadpleeg de online handleiding van het infotainmentsysteem voor meer informatie over de systeeminstellingen.

### Hoogte-instelling van de gebruiker

1. Plaats de achterklep met de hand op de gewenste hoogte.
2. Druk niet langer dan 3 seconden op de toets elektrische achterklep openen/sluiten aan de binnenkant van de achterklep.

Als 'User Height Setting' (Hoogte-instelling gebruiker) wordt geselecteerd als de openingshoogte van de elektrische achterklep, opent de elektrische achterklep automatisch tot de hoogte die u handmatig hebt ingesteld.

## Informatie

- Als de openingshoogte van de elektrische achterklep niet is ingesteld en daarna in het infotainmentsysteem wordt gekozen voor 'User Height Setting' (Hoogte-instelling gebruiker), dan gaat de elektrische achterklep volledig open.
- Als er een hoogte wordt gekozen (Full open (Volledig open)/Level 3 (Niveau 3)/Level 2 (Niveau 2)/Level 1 (Niveau 1)) in het instellingenmenu van het infotainmentsysteem en daarna 'User Height Setting' (Hoogte-instelling gebruiker) wordt geselecteerd, opent de elektrische achterklep automatisch tot de hoogte die u handmatig hebt ingesteld.
- De instellingen voor de openingsnelheid en openingshoogte van de elektrische achterklep wijzigen afhankelijk van het gekoppelde gebruikersprofiel. Als het gebruikersprofiel wordt gewijzigd, worden de instellingen voor de openingsnelheid en openingshoogte van de elektrische achterklep overeenkomstig gewijzigd.



### De elektrische achterklep resetten

In sommige omstandigheden is het nodig om het elektrische achterklep te resetten. Het resetten van de elektrische achterklep kan onder andere nodig zijn in de volgende gevallen:

- Wanneer de 12 V-accu opnieuw is geladen
- Wanneer de 12 V-accu wordt teruggeplaatst na verwijdering of vervanging
- Wanneer de overeenkomstige zekering wordt teruggeplaatst na verwijdering of vervanging

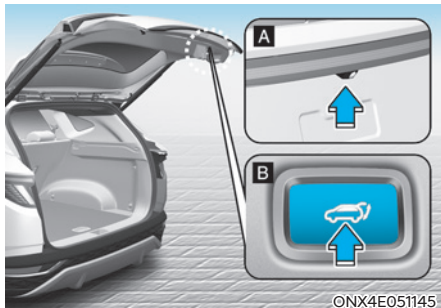

1. Plaats de versnelling in stand P (Parkeren, automatische transmissie) of N (Neutraal, handgeschakelde transmissie) terwijl de motor draait.
2. Druk tegelijkertijd op de toets elektrische achterklep openen/sluiten aan de binnenzijde (A) en aan de buitenzijde (B) totdat er een waarschuwingssignaal weerklinkt.
3. Sluit de achterklep langzaam met de hand.
4. Druk op de toets elektrische achterklep openen/sluiten aan de buitenzijde. De elektrische achterklep gaat open terwijl er een waarschuwingssignaal weerklinkt. Wacht totdat de achterklep volledig is geopend om de reset te voltooien. Als de achterklep stopt voordat deze volledig is geopend, kan de reset niet worden voltooid.

### Informatie

Als de elektrisch bedienbare achterklep niet goed werkt na het uitvoeren van bovenstaande procedure, adviseren we u de auto te laten nakijken door een officiële HYUNDAI-dealer.

### Noodontgrendeling achterklep

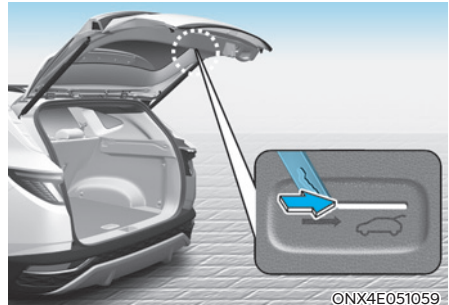

Om de achterklep handmatig van in de bagageruimte te ontgrendelen en openen, voert u de volgende stappen uit:

1. Steek een lang, plat voorwerp, zoals een sleutel, in de opening onderaan de achterklep.
2. Schuif de vergrendeling in de richting van de pijl om de achterklep te ontgrendelen.
3. Duw op de achterklep om deze te openen.

### WAARSCHUWING

- **Zorg ervoor dat u weet waar de noodontgrendelhendel van de achterklep zich bevindt, zodat u zich in noodgevallen kunt bevrijden uit de bagageruimte als u daar per ongeluk in opgesloten bent geraakt.**
- **Vervoer nooit personen of dieren in de bagageruimte van de auto. De bagageruimte is een zeer gevaarlijke plaats voor personen in geval van een ongeluk.**
- **Gebruik de ontgrendelhendel alleen in noodgevallen. Ga uitermate voorzichtig te werk, vooral als de auto beweegt.**

## Smart Tailgate (Intelligente achterklep) (indien van toepassing)

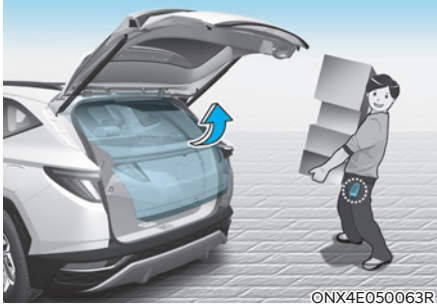

Bij auto's met het Smart Key-systeem kan de achterklep dankzij het Smart Tailgate-systeem worden geopend zonder dat de achterklep aangeraakt hoeft te worden.

### **De Smart tailgate (intelligente achterklep) gebruiken**

Het handenvrije slimme achterklepsysteem kan automatisch geopend worden als aan de volgende voorwaarden is voldaan:

- De slimme achterklep optie is ingesteld op het Instellingenmenu van het infotainment systeemscherm
- De slimme achterklep is 15 seconden na de sluiting en vergrendeling van alle portieren geactiveerd en klaar.
- De slimme achterklep opent als de smart key 3 seconden lang wordt opgemerkt in de zone achter het voertuig.

## **i** Informatie

De Smart Tailgate-functie werkt NIET als:

- Een van de portieren is niet vergrendeld of gesloten.
- De smart key binnen de 15 seconden na de sluiting en vergrendeling van de portieren wordt opgemerkt.
- De Smart Key wordt gedetecteerd op minder dan 1,5 m van de voorportierkrukken en binnen 15 seconden nadat de portieren zijn gesloten en vergrendeld (auto's die zijn voorzien van een welkomstlicht).
- De Smart Key bevindt zich in de auto.

### 1. Settings (instellingen)

Om de Smart Tailgate (intelligente achterklep) te activeren, gaat u naar de modus 'User Settings' (gebruikersinstellingen) en selecteert u 'Smart Tailgate' op het instrumentendisply.

### 2. Detectie en waarschuwing

De detectiezone van de slimme achterklep strekt zich ongeveer 50-100 cm achter het voertuig uit. Als u zich in de detectiezone bevindt terwijl u de Smart Key bij u draagt, knipperen de alarmknipperlichten en klinkt het signaal om te waarschuwen dat de achterklep open zal gaan.

## **i** Informatie

**Kom niet in de detectiezone als u niet wilt dat de achterklep opengaat. Als u onbedoeld in de detectiezone komt en de alarmknipperlichten en de zoemer in werking treden, verlaat dan de detectiezone achter de auto met de Smart Key. De achtergat blijft dan gesloten.**

### 3. Automatisch openen

Nadat de alarmknipperlichten brand en het signaal 6 keer klinkt zal de slimme achterklep open gaan.



### De Smart tailgate (intelligente achterklep) uitschakelen



OTM050057L

1. Portiervergrendeling
2. Portierontgrendeling
3. Achterklep vergrendelen / ontgrendelen (Achterklep)  
Achterklep open / gesloten (Elektrische achterklep)

Als u op een toets van de Smart Key drukt tijdens de detectie- en waarschuwingfase, wordt de Smart Tailgate-functie gedeactiveerd.

Zorg ervoor dat u weet hoe u de slimme achterklep kunt uitschakelen in noodsituaties.

- Als u op de ontgrendelknop (2) drukt, wordt de Smart Tailgate-functie tijdelijk gedeactiveerd. Als u vervolgens binnen 30 seconden geen enkel portier opent, wordt de Smart Tailgate-functie weer geactiveerd.
- Als u de knop voor het openen van de achterklep (3) langer dan 1 seconde ingedrukt houdt, wordt de achterklep geopend.
- De slimme achterklep blijft actief als u op de portiervergrendelingsknop (1) of de openen/sluiten knop van de achterklep (3) drukt als de smart key nog niet in de detecteren en waarschuwenfase zit.

- Als u de Smart Tailgate-functie hebt gedeactiveerd door op de knop van de Smart Key te drukken en een portier hebt geopend, kan de Smart Tailgate-functie weer worden geactiveerd door alle portieren te sluiten en vergrendelen.

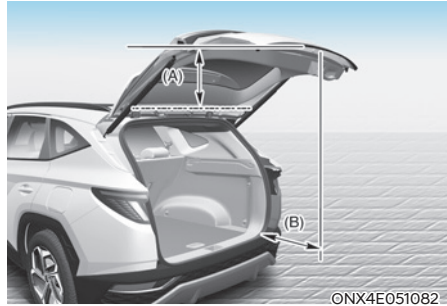

©NX4E051082

[A] : 70 cm, [B] : 70 cm

Bij het openen of sluiten van de elektrische achterklep (of intelligente achterklep) moet je letten op de minimale ruimte achter en boven het voertuig. Als u de elektrische achterklep (of intelligente achterklep) bedient zonder de minimale ruimte zoals in de afbeelding in acht te nemen, kan de achterklep botsen met een object (muur, plafond, naburig voertuig, enz.). Dit kan leiden tot schade aan voertuigen of letsel bij personen.

## Detectiezone



- De detectiezone van de slimme achterklep strekt zich ongeveer 50-100 cm achter het voertuig uit. Als u zich in de detectiezone bevindt terwijl u de Smart Key bij u draagt, knipperen de alarmknipperlichten en klinkt het signaal ongeveer 3 seconden om u te waarschuwen dat de achterklep open zal gaan.
- Het alarm stopt zodra de smart key binnen 3 seconden buiten de detectiezone wordt gebracht.

## **i** Informatie

- De slimme achterklep werkt misschien niet goed in een van de volgende situaties:
  - De Smart Key bevindt zich in de buurt van een andere zender (bijvoorbeeld van een radiostation of een luchthaven), waardoor de normale werking van de afstandsbediening verstoord kan worden.
  - De Smart Key bevindt zich dicht bij een zend- en ontvangstinstallatie of een mobiele telefoon.
  - In de buurt van uw auto wordt een Smart Key van een andere auto bediend.
- De detectiezone van de slimme achterklep kan veranderen als:
  - De auto op een helling staat geparkeerd.
  - Een kant van de auto hoger of lager staat dan de andere kant.

## Tankdopklep

### Openen van de tankdopklep



1. Zet de motor uit.
2. Zorg ervoor dat alle portieren ontgrendeld zijn.
3. Druk op de achterste rand van de tankdopklep.

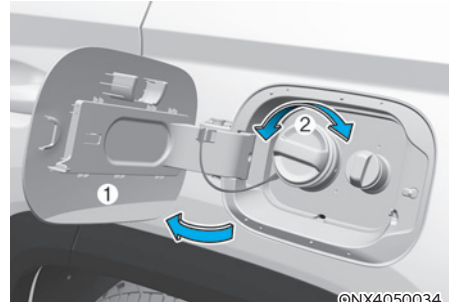

4. Trek de tankdopklep (1) naar buiten om de brandstoftankdop te bereiken.
5. Draai de tankdop (2) linksom om deze te verwijderen. Mogelijk hoort u gesis als de druk in de tank gelijkgemaakt wordt.
6. Plaats de dop op de tankdopklep.

## Informatie

De tankdopklep wordt ontgrendeld als alle portieren ontgrendeld zijn.

**Tankdopklep ontgrendelen:**

- Druk op de ontgrendeltoets van de Smart Key.
- Druk op de middelste portierontgrendeltoets op de armleuningrand van het portier van de bestuurder

De tankdopklep wordt vergrendeld als alle portieren vergrendeld zijn.

**Tankdopklep vergrendelen:**

- Druk op de vergrendeltoets van de Smart Key.
  - Druk op de middelste portiervergrendeltoets op de armleuningrand van het portier van de bestuurder
- \* Alle portieren worden automatisch vergrendeld zodra de rijsnelheid hoger wordt dan 15 km/h.

De tankdopklep wordt ook vergrendeld als het voertuig sneller rijdt dan 15 km/h.

## Informatie

Zie hoofdstuk 9, paragraaf “Selective Catalytic Reduction (SCR)” voor meer informatie over de ureumoplossing voor auto’s met dieselmotoren.

## Informatie

Als de tankdopklep niet opent omdat zich ijs heeft gevormd om de tankdopklep heen, klopt of duwt u voorzichtig op de klep om het ijs te breken en de klep te openen. Trek of wrik niet aan de tankdopklep. Spuit indien nodig een goedgekeurde de-icer vloeistof (gebruik geen motorkoelvloeistof) of verplaats de auto naar een warme plaats en laat het ijs smelten.

## **Sluiten van de tankdopklep**

1. Plaats de dop terug en draai hem rechtsonder totdat hij eenmaal klikt.
2. Sluit de tankdopklep totdat deze stevig vergrendelt.

## Informatie

Zet het portier van de auto in de stand LOCK en sluit de tankdopklep volledig om de tankdopklep te vergrendelen.

Als de tankdopklep niet volledig gesloten is, wordt ze niet vergrendeld.

## OPGELET

Houd het portier in de stand LOCK wanneer de auto wordt gewassen (bijv. met een hogedrukreiniger, in een wasstraat enz.)

## WAARSCHUWING

Benzine is licht ontvlambaar en explosief. Het niet naleven van deze richtlijnen kan leiden tot ERNSTIG LETSEL of de DOOD:

- Lees alle waarschuwingen bij het tankstation en neem ze in acht.
- Kijk vóór het tanken altijd of er een noodknop voor het afsluiten van de brandstof is bij de brandstofpomp.
- Raak, voordat u de tankdop en vulopening aanraakt, altijd even met uw blote hand een metalen deel van de auto aan, op voldoende afstand van de vulopening, om brandgevaar als gevolg van statische elektriciteit te voorkomen.
- Maak tijdens het tanken geen gebruik van een mobiele telefoon. Elektrische stroom en/of elektronische storing van mobiele telefoons kan brandstofdampen doen ontbranden.

- Stap niet terug in de auto als u begonnen bent met tanken. U kunt statisch geladen raken door voorwerpen, die zijn bekleed met textiel die statische elektriciteit kan genereren door deze aan te raken, er langs te wrijven of te schuiven. Statische elektriciteit kan brandstofdampen doen ontbranden. Als u tijdens het tanken toch terug in de auto moet stappen, raak dan even met uw blote hand een metalen deel aan de voorzijde van de auto aan om eventuele statische elektriciteit kwijt te raken. Vermijd de vulopening, het mondstuk of andere brandstofbron.
- Als u een geschikte jerrycan wilt vullen, plaats deze dan op de grond. Een met statische elektriciteit geladen jerrycan kan brandstofdampen doen ontbranden. Zodra u begint te tanken, moet u met uw blote hand contact maken met de auto tot het tanken is voltooid.
- Gebruik alleen plastic jerrycans die ontworpen en geschikt zijn voor brandstof.
- Schakel bij het tanken de transmissie altijd naar de stand P (Parkeren) (voor automatische/ Double clutch-transmissie) of 1e versnelling of R (Achteruit) (voor handgeschakelde transmissie/ intelligente handgeschakelde transmissie) activeer de parkeerrem en zet het contact in stand LOCK/OFF. De elektrische onderdelen van de motor kunnen vonken produceren die brandstofdampen kunnen doen ontbranden.
- Gebruik geen lucifers of aansteker en rook niet. Laat ook geen brandende sigaret achter in de auto terwijl u gaat tanken.
- Vul niet te veel brandstof bij in de tank, anders kan er benzine gemorst worden.
- Als er tijdens het tanken brand uitbreekt, verlaat dan onmiddellijk de auto en breng de bedrijfsleider van het tankstation, de politie en de brandweer op de hoogte. Volg hun veiligheidsinstructies op.
- Als de onder druk staande brandstof naar buiten spuit, kan deze op uw kleding of huid terecht komen en kan er brandgevaar ontstaan waardoor u brandwonden zou kunnen oplopen. Verwijder de brandstoftankdop altijd voorzichtig en langzaam. Als er brandstof naar buiten komt of u een sissend hoort, moet u even wachten voordat u de dop verder losdraait.
- Controleer altijd of de tankdop goed is vastgedraaid, om morsen van brandstof in geval van een aanrijding te voorkomen.

### Informatie

Tank alleen de brandstof die in hoofdstuk 1 vermeld is onder “Vereiste brandstof”.

### **OPMERKING**

- Mors geen brandstof op de buitenzijde van de auto. Brandstof kan de lak aantasten.
- Als de brandstoftankdop moet worden vervangen, bevelen we aan alleen een originele HYUNDAI-dop of vergelijkbare dop die is voorgeschreven voor uw auto te gebruiken. Een verkeerde tankdop kan een ernstige storing in het brandstofsysteem of het emissieregelsysteem veroorzaken.

## VERLICHTING

### Verlichting buitenzijde

#### Bediening verlichting

Draai, om de verlichting te bedienen, de knop op het uiteinde van de combischakelaar naar een van de volgende standen:

#### ■ Type A



ODN8059200

#### ■ Type B



ONX4E050175

#### ■ Type C



ODN8059200L

1. UIT (O)
2. Automatische verlichting (indien van toepassing)
3. Parkeerlicht
4. Koplamp

#### Dagrijverlichting (DRL)

De dagrijverlichting (DRL) zorgt ervoor dat medeweggebruikers uw auto overdag beter zien, met name na zonsopgang en voor zonsondergang.

Het DRL-systeem zorgt ervoor dat de dagrijverlichting wordt uitgeschakeld als:

- De koplampen zijn AAN.
- De parkeerrem is geactiveerd.
- De auto is uitgezet.

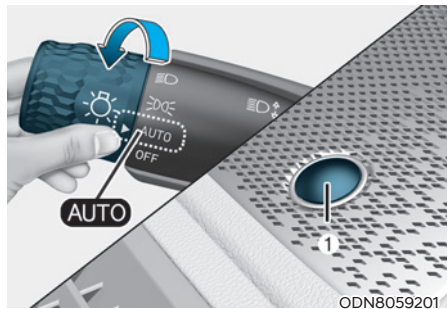

ODN8059201

#### AUTO koplamp

De stadslichten en dimlichten worden automatisch in- en uitgeschakeld aan de hand van de hoeveelheid daglicht, gemeten door de omgevingslichtsensor (1) aan de bovenkant van de voorruit.

Ook wanneer de automatische verlichtingsstand is ingeschakeld, is het raadzaam om de verlichting handmatig in te schakelen wanneer u 's nachts of in de mist rijdt of wanneer u een donkere omgeving, zoals tunnels en parkeergarages, inrijdt.

**OPMERKING**

- Bedek de sensor (1) aan de bovenkant van de voorruit niet en mors er niets op.
- Reinig de sensor niet met een ruitenreiniger. Deze laat een dunne laag achter op de sensor, waardoor deze niet meer goed werkt.
- Als de voorruit van uw auto extra getint glas heeft of is voorzien van een metaalhoudende coating, functioneert het automatische verlichtingssysteem mogelijk niet goed.

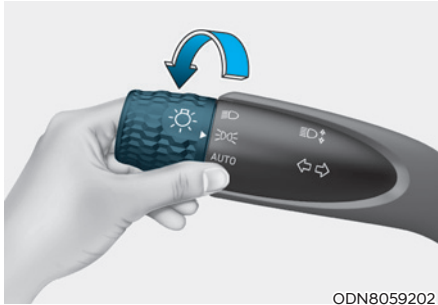

ODN8059202

**Parkeerlicht (P)**

Het stadslicht, de kentekenplaatverlichting en de instrumentenverlichting zijn ingeschakeld.

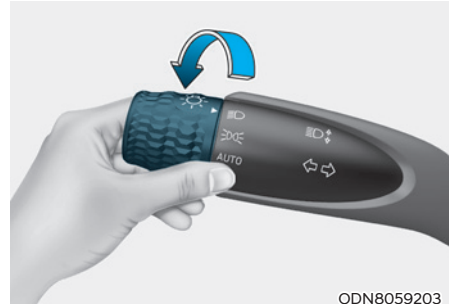

ODN8059203

**Koplamp (K)**

Het dimlicht, stadslicht, de kentekenplaatverlichting en de instrumentenverlichting zijn ingeschakeld.

**i Informatie**

Om het dimlicht te kunnen inschakelen moet het contact in stand ON staan.

## Grootlicht

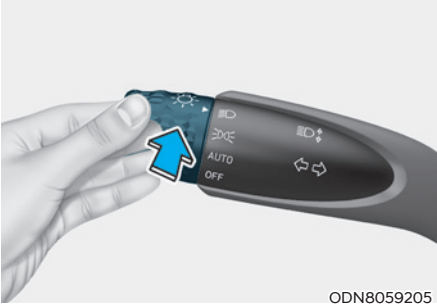

Om het grootlicht in te schakelen duwt u de hendel van u af. De hendel keert terug naar zijn uitgangspositie.

Het controlelampje voor het grootlicht gaat branden wanneer het grootlicht wordt ingeschakeld.

Om het grootlicht uit te schakelen trekt u de hendel naar u toe. Het dimlicht gaat branden.

## WAARSCHUWING

**Gebruik het grootlicht niet wanneer andere auto's u naderen. Anders kunt u het zicht van andere bestuurders belemmeren.**

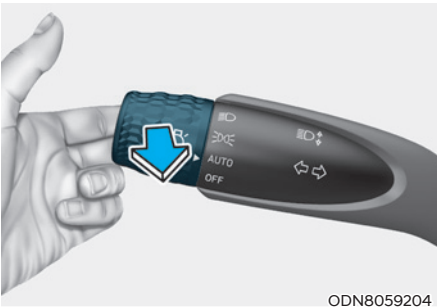

Om een grootlichtsignaal te geven, trekt u de hendel naar u toe en laat u deze weer los. Het grootlicht blijft zo lang aan als u de hendel naar u toe trekt.

## Richtingaanwijzers

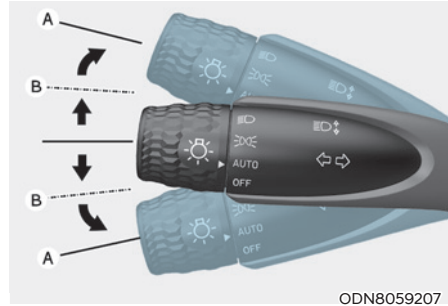

Duw de hendel naar omlaag om richting naar links, en omhoog om richting naar rechts aan te geven in positie (A). Beweeg de combischakelaar gedeeltelijk naar beneden of naar boven en houd hem vast (B) om een wisseling van rijstrook aan te geven.

Als u de combischakelaar loslaat of als u de bocht weer uit bent, keert deze weer terug naar zijn oorspronkelijke positie. Wanneer een controlelampje blijft branden, niet knippert of abnormaal knippert, kunnen één of meer lampen doorgebrand zijn en moeten deze worden vervangen.

## Opties autom. knipperen

Om het One Touch Turn signaal te gebruiken duwt u de richtingaanwijzerhendel omhoog of omlaag in positie (B) en laat hem dan weer los.

De richtingaanwijzers knipperen 3, 5 of 7 keer.

U kunt de One Touch Turn Signal instellen of het aantal keren dat het knippert kiezen door het volgende te selecteren 'Setup → User Settings (gebruikersinstellingen) → Lights (lichten) → One Touch Turn Signal → Off/3 flashes/5 flashes/7 flashes (Uit/3 x knipperen/5x knipperen/7x knipperen)' op het instrumentendisplay.

### **Mistachterlicht (indien van toepassing)**

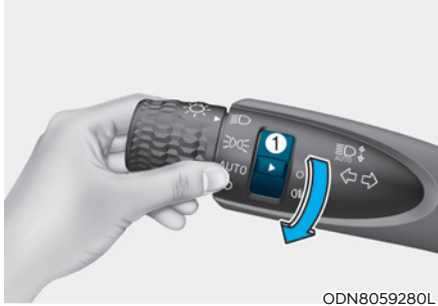

ODN8059280L

Inschakelen van het mistachterlicht:  
Zet de lichtschaakelaar (1) in de stand dimlicht en draai hem vervolgens in de stand mistachterlicht.

Voer een van de onderstaande handelingen uit om het mistachterlicht uit te schakelen:

- Schakel de koplampschaakelaar uit.
- Draai de verlichtingsschaakelaar (1) weer in de stand mistachterlicht.

### **Energiebesparingsfunctie**

Het doel van deze functie is om te voorkomen dat de accu ontladen raakt. Het systeem schakelt automatisch het stadslicht uit als de bestuurder het contact uitschakelt en het bestuurdersportier opent.

Deze functie schakelt het stadslicht ook automatisch uit als de auto in het donker langs de kant van de weg wordt geparkeerd.

De parkeerlichten blijven echter branden als het bestuurdersportier wordt geopend als de koplampschaakelaar in de stand parkeerlicht of AUTO (indien van toepassing) wordt gezet nadat de motor is uitgezet.

Als u het parkeerlicht aan wilt houden, kunt u de stadslichten in de stand UIT en weer AAN zetten met de koplampschaakelaar op de stuurkolom nadat de motor is uitgezet.

### **Koplamp vertragen functie (indien van toepassing)**

Als u het contactschaakelaar in stand ACC of OFF zet terwijl de koplampen zijn ingeschakeld, blijven de koplampen (en/of parkeerlichten) ongeveer 5 minuten branden. Als het bestuurdersportier echter wordt geopend en gesloten, wordt het dimlicht na 15 seconden uitgeschakeld. Als het bestuurdersportier wordt geopend en gesloten terwijl de auto is uitgeschakeld, wordt het dimlicht (en/of stadslicht) na 15 seconden uitgeschakeld.

Het dimlicht (en/of stadslicht) kan worden uitgeschakeld door de vergrendelingsknop op de afstandsbediening of de Smart Key tweemaal in te drukken of door de verlichtingsschaakelaar in de stand OFF of AUTO te draaien.

U kunt de koplamp vertragen functie inschakelen door het volgende te selecteren 'Setup → User Settings (gebruikersinstellingen) → Lights (lichten) → Headlight Delay (koplampen vertragen).

### **OPMERKING**

**Als de bestuurder de auto verlaat via een ander portier dan het bestuurdersportier, wordt de energiebesparingsfunctie niet geactiveerd en wordt de Follow-me-home functie niet automatisch uitgeschakeld.**

**Hierdoor kan de accu ontladen raken. Om het ontladen van de accu te voorkomen, moet u de koplampen handmatig uitschakelen met de koplampschaakelaar voordat u de auto verlaat.**



### Koplampen verstellen

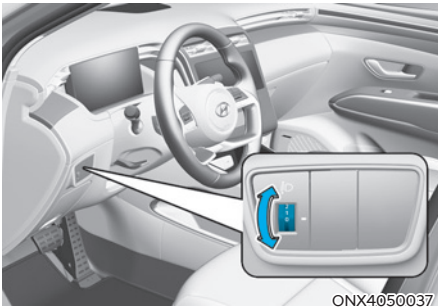

#### Handmatig (indien van toepassing)

De hoogte van de lichtbundel van de koplampen kan worden aangepast aan het aantal inzittenden en het laadgewicht in de bagageruimte door de schakelaar voor de koplamp hoogte te draaien.

Hoe hoger het cijfer van de schakelaarstand, hoe lager de lichtbundel van het dimlicht. Houd de lichtbundel van de koplampen altijd op het juiste niveau, anders verblinden de koplampen andere weggebruikers.

Hieronder vindt u een lijst met aanbevolen instellingen voor verschillende beladingen. Gebruik de meest passende instelling als uw geldende beladingstoestand er niet bij staat.

Beladingstoestand	Stand contact
Alleen bestuurder	0
Bestuurder + Voorpassagier	0
Alle zitplaatsen bezet (inclusief bestuurdersstoel)	1
Alle zitplaatsen bezet (inclusief bestuurdersstoel) + Maximaal toelaatbare belading	2
Bestuurder + Maximaal toelaatbare belading	3



#### **WAARSCHUWING**

**Als de functie niet correct werkt, raden we u aan het systeem door een officiële HYUNDAI-dealer te laten controleren. Probeer de bedrading niet zelf te controleren of vervangen.**

***Statische verlichting  
dimlichtondersteuning  
(indien van toepassing)***

Bij het rijden in een bocht wordt ofwel de linker ofwel de rechter vaste lamp Low beam assist automatisch ingeschakeld om het zicht te verbeteren en de veiligheid te verhogen. De statische verlichting dimlichtondersteuning gaat aan onder de volgende omstandigheden.

De rijsnelheid is lager dan 10 km/h en de hoek van het stuurwiel is ongeveer 80 graden terwijl het dimlicht brandt.

De rijsnelheid ligt tussen 10 en 90 km/h en de hoek van het stuurwiel is ongeveer 35 graden terwijl het dimlicht brandt.

Wanneer het voertuig achteruit rijdt onder een van bovenstaande omstandigheden, gaat het lampje aan de andere kant dan de draairichting van het stuurwiel branden.

## HIGH BEAM ASSIST (HBA) (INDIEN VAN TOEPASSING)

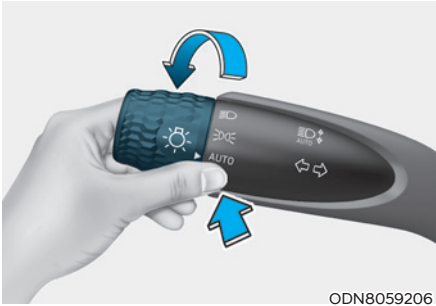

ODN8059206

High Beam Assist is een systeem dat de afstelling van de koplampen automatisch regelt (schakelt tussen grootlicht en dimlicht), afhankelijk van de helderheid van de gedetecteerde voertuigen en bepaalde wegomstandigheden.

### Detectiesensor



©NX4E051146L

[1] : Frontzichtcamera

De frontzichtcamera wordt gebruikt als detectiesensor om omgevingslicht en helderheid te detecteren tijdens het rijden.

Zie bovenstaande afbeelding voor de precieze locatie van de detectiesensor.

### OPMERKING

- Houd de frontzichtcamera altijd in goede staat om de optimale prestaties van High Beam Assist te waarborgen.
- Zie de alinea 'Forward Collision-Avoidance Assist (FCA, Ondersteuning botsingsvermijding voorzijde)' in hoofdstuk 7 voor meer informatie over de voorzorgsmaatregelen voor de frontzichtcamera.

### High Beam Assist instellingen

Terwijl de motor draait, selecteert u 'Lights → High Beam Assist (of HBA (High Beam Assist))' (Verlichting → High Beam Assist (of HBA)) in het menu Settings (instellingen) om 'High Beam Assist' in te schakelen en heft u de selectie op om de functie uit te schakelen.



### WAARSCHUWING

Wijzig voor uw veiligheid de instellingen pas nadat u de auto op een veilige plaats heeft geparkeerd.

## High Beam Assist bediening

### Weergave en bediening

- Nadat u 'High Beam Assist' (of HBA (High Beam Assist)) hebt geselecteerd in het menu Instellingen, zal High Beam Assist werken door onderstaande procedure te volgen.
  - Zet de koplampschakelaar in de stand AUTO en druk de hendel van de koplampen in de richting van het instrumentenpaneel. Het controlelampje High Beam Assist (☰<sub>AUTO</sub>) gaat branden op het instrumentenpaneel en de grootlichtassistent wordt ingeschakeld.
  - Wanneer de grootlichtassistent is ingeschakeld, wordt het grootlicht ingeschakeld als de rijsnelheid hoger is dan 40 km/h. Wanneer de rijsnelheid lager is dan 25 km/h wordt het grootlicht uitgeschakeld.
  - Het controlelampje grootlicht (☰<sub>!</sub>) gaat branden op het instrumentenpaneel wanneer het grootlicht brandt.
- Wanneer de grootlichtassistent actief is, functioneert het systeem als volgt wanneer de hendel of schakelaar voor de koplampen wordt gebruikt:
  - Als u de hendel voor de koplampen naar zich toe trekt wanneer het grootlicht uit is, gaat het grootlicht branden zonder de werking van High Beam Assist te annuleren. Wanneer u de hendel voor de koplampen loslaat, gaat de schakelaar weer naar het midden en wordt het grootlicht uitgeschakeld.
  - Als u de koplamp naar zich toe trekt terwijl het grootlicht aan staat dankzij de High Beam Assist, gaat het dimlicht aan en schakelt de High Beam Assist uit.
  - Wanneer de koplampschakelaar van AUTO in een andere stand wordt gezet (koplamp/positie/uit), wordt High Beam Assist uitgeschakeld en gaat de bijbehorende verlichting branden.

- Wanneer High Beam Assist werkt, wordt van het grootlicht overgeschakeld naar het dimlicht als een van de volgende gebeurtenissen zich voordoet:
  - Als de koplampen van een tegemoetkomend voertuig worden gedetecteerd.
  - Als het achterlicht van een voorligger wordt gedetecteerd.
  - Als de koplamp of het achterlicht van een motorfiets of fiets wordt gedetecteerd.
  - Als de omgeving voldoende helder is, zodat geen koplampen nodig zijn.
  - Als straatverlichting of andere verlichting wordt gedetecteerd.

## Storingen en beperkingen van de High Beam Assist

### Storing in High Beam Assist

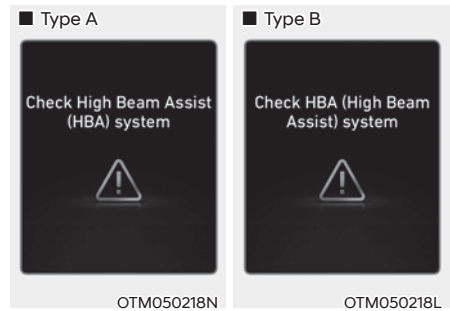

Als High Beam Assist niet naar behoren werkt, verschijnt de waarschuwing melding 'Check High Beam Assist (HBA) system' of 'Check HBA (High Beam Assist system)' (Controleer High Beam Assist-systeem (HBA)) en gaat op het instrumentenpaneel het waarschuwing lampje  branden. We adviseren u de auto te laten controleren door een officiële HYUNDAI-dealer.

### **Beperkingen van de High Beam Assist**

Mogelijk werkt High Beam Assist niet goed in de volgende situaties:

- Het licht van een tegemoetkomend voertuig of voorligger een voertuig wordt niet gedetecteerd door een beschadigde lamp, of omdat het licht geblokkeerd wordt, etc.
- De koplamp van een tegemoetkomend voertuig of voorligger is bedekt door stof, sneeuw of water.
- De koplampen van het voertuig voor u zijn uit- maar de mistlampen zijn ingeschakeld, etc.
- Er is een lamp die een vergelijkbare vorm heeft als van een voertuiglamp.
- Koplampen zijn beschadigd of niet correct gerepareerd.
- Koplampen zijn niet correct afgesteld.
- Er wordt op een smalle, bochtige weg, oneffen wegdek, heuvelopwaarts of heuvelafwaarts gereden.
- De voorligger is gedeeltelijk zichtbaar op een kruising of een bochtige weg.
- Er bevindt zich een verkeerslicht, reflecterend bord, knipperend bord of spiegel voor u.
- Er bevindt zich een tijdelijke reflector of flitslamp voor u (bouwplaats, wegwerkzaamheden).
- De wegdekomstandigheden zijn slecht, bijvoorbeeld nat of bedekt met ijs of sneeuw.
- Een voertuig verschijnt plotseling uit een bocht.
- De auto staat scheef door een lekke band of wordt gesleept.
- Licht van een tegemoetkomend voertuig of voorligger wordt niet waargenomen vanwege obstakels in de lucht zoals uitlaatgassen, rook, mist, sneeuw, opspattend water of een sneeuwstorm op de weg of een beslagen lamp, enz.

### Informatie

Zie de paragraaf 'Forward Collision-Avoidance Assist (FCA, ondersteuning botsingsvermijding voorzijde)' in hoofdstuk 7 voor meer informatie over de beperkingen van de frontzichtcamera.

### WAARSCHUWING

- **Soms werkt de High Beam Assist niet goed. De grootlichtassistent dient alleen voor uw gemak. U bent als bestuurder altijd verantwoordelijk voor veilig rijgedrag en het controleren van de wegomstandigheden.**
- **Als High Beam Assist niet naar behoren werkt, schakel dan handmatig over tussen grootlicht en dimlicht.**

## INTERIEURVERLICHTING



### WAARSCHUWING

Gebruik de interieurverlichting niet tijdens het rijden in het donker. De interieurverlichting kan uw zicht verstoren waardoor u een ongeval kunt veroorzaken.

### OPMERKING

Laat de interieurverlichting niet te lang branden als de motor niet draait, anders zal de accu ontladen raken.

### Automatische uitschakelfunctie interieurverlichting

De interieurverlichting wordt automatisch na ongeveer 10 minuten uitgeschakeld nadat het contact is uitgeschakeld en de portieren zijn gesloten. Als een portier is geopend, dooft de verlichting na ongeveer 40 minuten nadat het contact is uitgeschakeld. Als de portieren worden vergrendeld met de Smart Key en het alarmsysteem van de auto wordt ingeschakeld, gaat de verlichting vijf seconden later uit.

### Interieurverlichting voor



- (1) Kaartleeslampje voor
- (2) Verlichting voorportier
- (3) Interieurverlichting vóór AAN/UIT

#### Kaartleeslampje voor:

Druk op een van de icoontjes om het kaartleeslampje in of uit te schakelen. Dit lampje heeft een gerichte lichtbundel waarmee de bestuurder en de voorpassagier in het donker een kaart of iets anders kunnen lezen.

#### Portierlichtje ( ):

De interieurverlichtingen voor of achter gaan branden als de voor- of achterportieren worden geopend. Als de portieren worden ontgrendeld met de smart key, gaan de lichten voor en achter ongeveer 30 seconden branden, zolang er geen portier is geopend. De interieurverlichting voor en achter dimmen geleidelijk ongeveer 30 seconden nadat de portieren worden gesloten. De voor en achterlichten gaan echter uit als de Engine Start/Stop knop in de stand ON staat of als alle portieren zijn vergrendeld. Als een portier wordt geopend met het contactslot in de stand ACC of de stand OFF, blijft de interieurverlichting voor en achter ongeveer 20 minuten branden.

#### Interieurverlichting ( ):

Druk op de toets om de interieurlamp voor de zitplaatsen voor/achter in te schakelen.

## Achterverlichting (indien van toepassing)

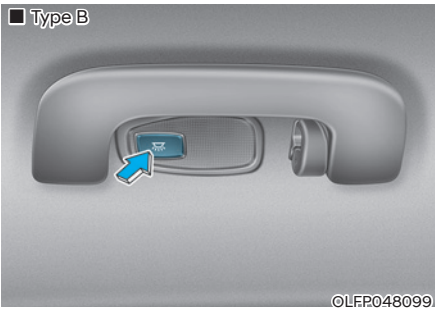
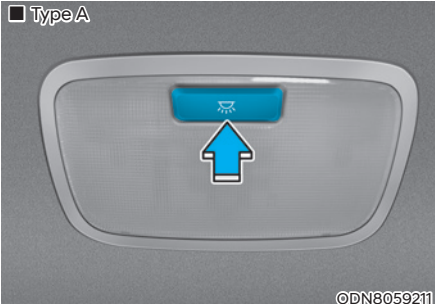



### Schakelaar interieurverlichting achteraan:

Druk op deze knop om de interieurverlichting in en uit te schakelen.

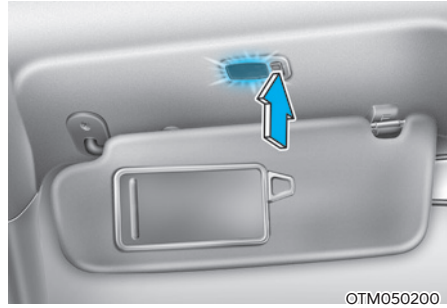
## Verlichting make-upspiegel (indien van toepassing)



Druk op de schakelaar om de verlichting in of uit te schakelen.

-  : Het lampje begint te branden als u op deze knop drukt.
-  : Het lampje dooft als u op deze knop drukt.

## Lampje dashboardkastje

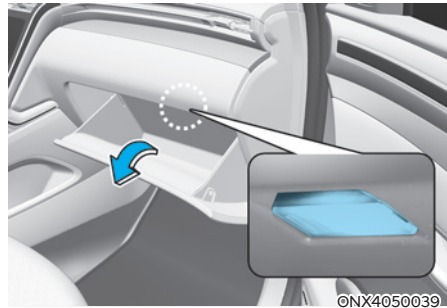

De verlichting in het dashboardkastje gaat branden als het wordt geopend.

## Bagageruimteverlichting

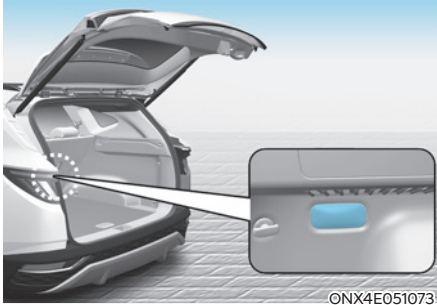

De bagageruimteverlichting gaat branden zodra de achterklep wordt geopend.

De bagageruimteverlichting gaat uit zodra de achterklep gesloten is.

## Welkomststelsysteem



Het verwelkomingsstelsysteem helpt de bestuurder door de autolichten te laten branden als de bestuurder nadert.

## Portiergreepverlichting

Wanneer alle portieren (en de achterklep) zijn gesloten en vergrendeld, gaat de portierkrukverlichting ongeveer 15 seconden branden wanneer het onderstaande wordt gedaan.

1. Indien 'Convenience (handig) → Welcome mirror/light (welkom spiegel/licht) → On door unlock (bij portier ontgrendelen)' is geselecteerd van de Gebruikersinstellingenmodus op het instrumentendisplay.
  - zullen de lampjes branden als met de smart key op de vergrendelknop wordt gedrukt.
  - zullen de lampjes branden als u met de smart key bij u op de knop van de buitenste portierkruk drukt.
2. Als zowel 'Convenience (handig) → Welcome mirror/light (welkom spiegel/licht) → On door unlock (bij portier ontgrendelen)' en 'Convenience (handig) → Welcome mirror/light (welkom spiegel/licht) → On driver approach (bij nadering van de bestuurder)' zijn geselecteerd in de Gebruikersinstellingenmodus op het instrumentendisplay zullen de lampen beginnen branden als u de auto met de smart key nadert.



U kunt het welkomstlicht in- of uitschakelen met de modus Gebruikersinstellingen op het instrumentendisplay.

### ***Koplamp en stadslichten***

Als de koplampen (lichtschakelaar in de koplamp of AUTO stand) branden en alle portieren (en de achterklep) zijn gesloten en vergrendeld, zullen de koplampen en stadslichten 15 seconden branden als de ontgrendelingsknop wordt ingedrukt op de afstandsbediening of smart key.

Als u op dat moment op de vergrendel- of ontgrendeltoets drukt, doven de stadslichten en de koplampen onmiddellijk.

### ***Interieurverlichting***

Wanneer de schakelaar interieurverlichting in  stand staat en alle portieren (en de achterklep) zijn gesloten en vergrendeld, gaat de interieurverlichting gedurende 30 seconden branden wanneer het onderstaande wordt gedaan.

- Wanneer op de ontgrendeltoets van de afstandsbediening of de Smart Key wordt gedrukt.
- Als u uw hand in de buitenste portierkruk steekt als u de smart key bij u hebt.

Als u op dat moment de vergrendel- of ontgrendelknop van de Smart Key indrukt, doven de lampen direct.

## RUITENWISSERS EN RUITENSPROEIJERS

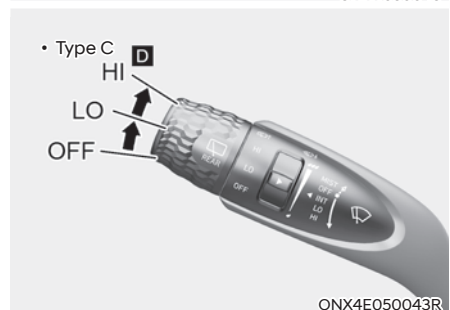
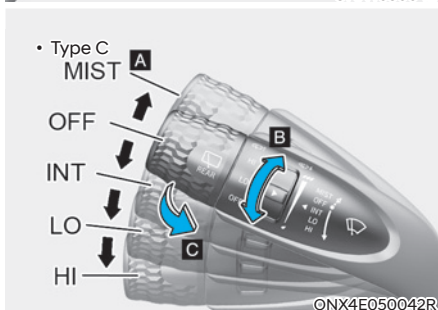
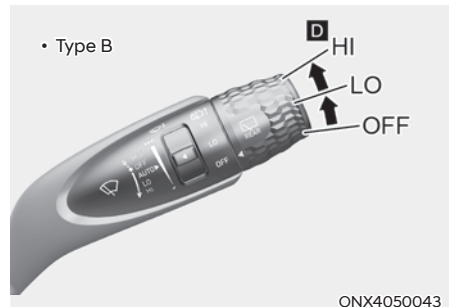
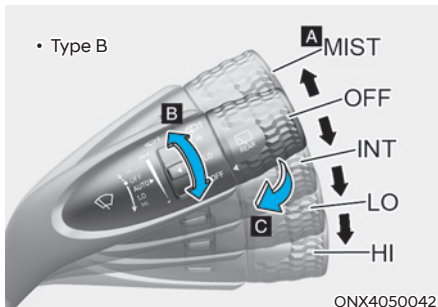
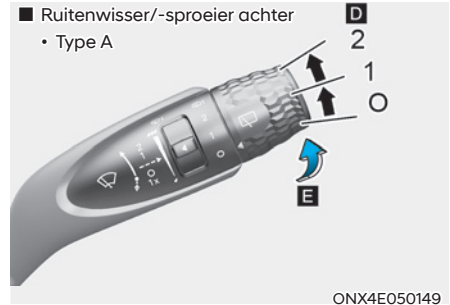
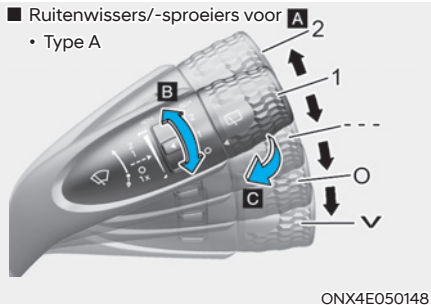

### A. Snelheidsregelknop ruitenwissers (voor)

- V/MIST – Éénmaal wissen
- O / OFF – Uit
- --- / INT – Intervalstand
- AUTO\* – Automatisch wissen
- 1 / LO – Lage wissersnelheid
- 2 / HI – Hoge wissersnelheid

### B. Instelling wissersinterval

### C. Sproeien en kort wissen (voor)

### D. Bediening achterruitenwisser\*

- 2 / HI – Hoge wissersnelheid
- 1 / LO – Lage wissersnelheid
- O / OFF – Uit

### E. Sproeien en kort wissen (achter)

\* : Indien van toepassing

### Ruitenwissers voorruit

De werking is als volgt als het contact in stand ON staat.

V (MIST): Druk voor een enkele wisbeweging de schakelaar (V) omlaag of omhoog (MIST) en laat hem weer los. De ruitenwissers zullen blijven werken zolang de schakelaar in deze stand wordt gehouden.

O (OFF): Ruitenwissers werken niet

--- (INT): De ruitenwissers werken met regelmatige intervallen. Gebruik deze stand bij motregen of mist. Draai aan de snelheidsregelknop om de snelheid te wijzigen.

1 (LO): De wisser wist met een lagere snelheid.

2 (HI): De wisser wist met een hogere snelheid.

### **i** Informatie

- **Maak de ruit vrij van sneeuw en ijs alvorens de ruitenwissers te gebruiken of ontdooi de voorruit gedurende 10 minuten. Anders werken de ruitenwissers mogelijk niet goed en kunnen ze beschadigd raken. Als u sneeuw en/of ijs niet verwijdt voordat u de ruitenwissers en ruitensproeiers gebruikt, kan er schade ontstaan aan het ruitenwisser- en ruitensproeiersysteem.**
- **Als het onderweg sneeuwt, kan de ruitenwisser tijdelijk stoppen met werken om schade te voorkomen door sneeuw die bovenaan en onderaan de voorruit is opgehoopt. Als de ruitenwisser het niet meer doet, verwijdert u de opgehoopte sneeuw van de onderdelen.**

**De ruitenwisser stopt met werken vanwege sneeuw die zich tijdens het rijden heeft opgehoopt. Dit is normaal voor de ruitenwisser. Dit dient om veiligheidsproblemen te voorkomen als de ruitenwisser blijft werken zonder sneeuw te verwijderen.**

### **AUTO (Automatische) regeling (indien van toepassing)**



De regensensor bovenin achter de voorruit registreert de hoeveelheid regen en schakelt de ruitenwisser automatisch in met het juiste interval.

De wistijd wordt automatisch geregeld, afhankelijk van de hoeveelheid regen.

Als het ophoudt met regenen, wordt de ruitenwisser automatisch uitgeschakeld.

Draai aan de regelknop voor de gevoeligheid om de gevoeligheid aan te passen.

Als de wisserschakelaar in de stand AUTO wordt gezet terwijl de toets ENGINE START/STOP (motor starten/stoppen) op ON staat, werkt de wisser eenmaal om het systeem automatisch te controleren. Zet de wisser in stand OFF (O) als de ruitenwisser niet in gebruik is.

## WAARSCHUWING

Als de motor draait en de schakelaar voor de ruitensproeiers voor in stand AUTO staat, neem dan onderstaande aanwijzingen in acht om letsel te voorkomen:

- Raak het bovenste deel van de voorruit, waar de regensensor zich bevindt, niet aan.
- Veeg het bovenste deel van de voorruit niet schoon met een vochtige doek.
- Oefen geen druk uit op de voorruit.

## OPMERKING

- Zet de schakelaar tijdens het wassen van de auto in stand OFF (O) om te voorkomen dat de ruitensproeiers automatisch worden ingeschakeld. Als de ruitensproeiers tijdens het wassen in de stand AUTO wordt gezet, raken ze mogelijk beschadigd.
- Verwijder de behuizing van de sensor boven aan de voorruit aan passagierszijde niet. Eventuele schade aan componenten die hierdoor kan ontstaan, valt niet onder de fabrieksgarantie.
- Door het gebruik van een fotosensor kan een tijdelijke storing optreden als gevolg van plotselinge veranderingen in de intensiteit van het omgevingslicht door steentjes en stof tijdens het rijden.

## Ruitensproeiers voorruit

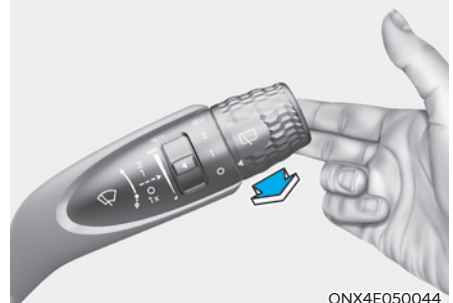

Als met de ruitensproeier in stand OFF (O) de hendel naar voren trekt om de ruitensproeier in te schakelen, maakt deze 1-3 wisslagen. De ruitensproeier en de ruitensproeiers blijven werken tot u de hendel loslaat. Als de ruitensproeiers niet werken, moet u mogelijk ruitensproeierfloestof bijvullen.

### ***Lucht opnieuw laten circuleren na gebruik van sproeivloestof***

Als u ruitensproeierfloestof gebruikt om te verhinderen dat de onaangename geur van de sproeivloestof in het interieur dringt, worden afhankelijk van de buitentemperatuur de recirculatiemodus en de airconditioning automatisch geactiveerd. Als u de modus verse lucht kiest terwijl de functie actief is, wordt de functie na een bepaalde tijd hervat. Mogelijk werkt het niet onder bepaalde omstandigheden, zoals bij kou of als de motor uitgeschakeld is.

**Zie “Extra voorzieningen verwarmings- en ventilatiesysteem” in dit hoofdstuk voor meer informatie.**



## WAARSCHUWING

Wanneer de buitentemperatuur beneden het vriespunt is, verwarm de voorruit dan **ALTIJD** door deze te ontwasemen om te voorkomen dat de ruitensproeiervloeistof op de ruit befrist en uw zicht belemmert, waardoor een ongeval met ernstig letsel tot gevolg kan ontstaan.

## OPMERKING

- Gebruik de ruitensproeiers niet wanneer het reservoir leeg is, om beschadiging van de ruitensproeierpomp te voorkomen.
- Schakel de ruitensproeiers niet in als de ruit droog is om beschadiging van de wissers en de voorruit te voorkomen.
- Probeer de ruitensproeiers nooit met de hand te bewegen, om beschadiging van de ruitensproeierarmen en van andere onderdelen te voorkomen.
- Gebruik om mogelijke schade aan het ruitensproeier- en ruitensproeiersysteem te voorkomen in de winter of bij lage buitentemperaturen speciale ruitensproeiervloeistof.

## Achterruitenwisser en -sproeier

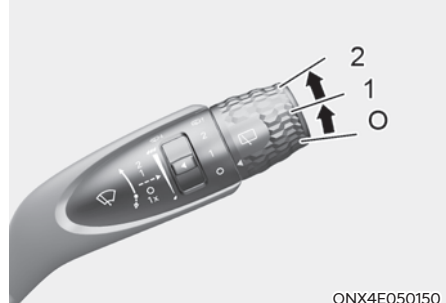

ONX4E050150

De schakelaar voor de achterruitenwisser en -sproeier bevindt zich aan het uiteinde van de ruitensproeier- en sproeierschakelaar. Zet de schakelaar in de gewenste stand om de achterruitenwisser en -sproeier te bedienen.

HI (2) – Hoge wissersnelheid

LO (1) – Lage wissersnelheid

OFF (O) – Uit

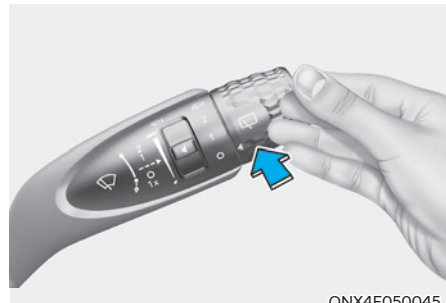

ONX4E050045

Duw de hendel van u af om ruitensproeiervloeistof op de ruit te sproeien en de achterruitenwissers 1-3 keer te laten wisselen. De ruitensproeier en de ruitensproeiers blijven werken tot u de hendel loslaat.

***Automatische achterruitenwischer  
(indien van toepassing)***

De achterruitenwischer werkt met de auto in achteruitversnelling terwijl de voorruitwischers zijn ingeschakeld als de functie wordt geselecteerd vanuit de modus Gebruikersinstellingen op het instrumentendisplay. Selecteer:

- Ga naar 'Instellingen → Gebruikersinstellingen → Handig → Automatische ruitenwischer achter' (in R achteruit).

## HANDBEDIEND VERWARMINGS- EN VENTILATIESYSTEEM (INDIEN VAN TOEPASSING)

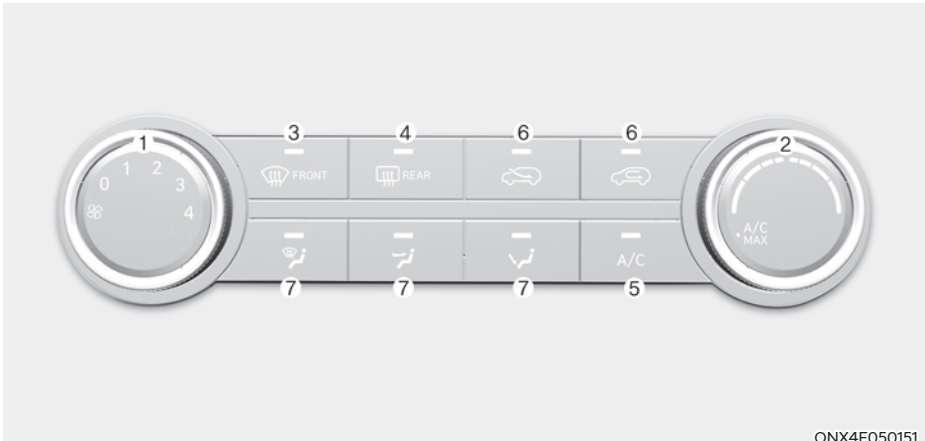



ONX4E050151

1. Aanjagerknop
2. Temperatuurregelknop
3. Toets voorruitontwaseming
4. Toets achterruitverwarming
5. Aircotoets (A/C)
6. Luchttoevoertoets
7. Luchtcirculatietoets

## Verwarming en airconditioning

1. Start de motor.
2. Zet de luchtcirculatietoets in de gewenste stand.

Voor een effectieve verwarming en koeling selecteert u:

- Verwarming: 
- Koeling: 

3. Stel de temperatuur in op de gewenste waarde.
4. Stel de luchttoevoertoets in op de modus verse lucht.
5. Zet de aanjager op de gewenste snelheid.
6. Als u de uitstromende lucht gekoeld wilt hebben, kunt u het airconditioningsysteem aanzetten.

## Luchtcirculatie

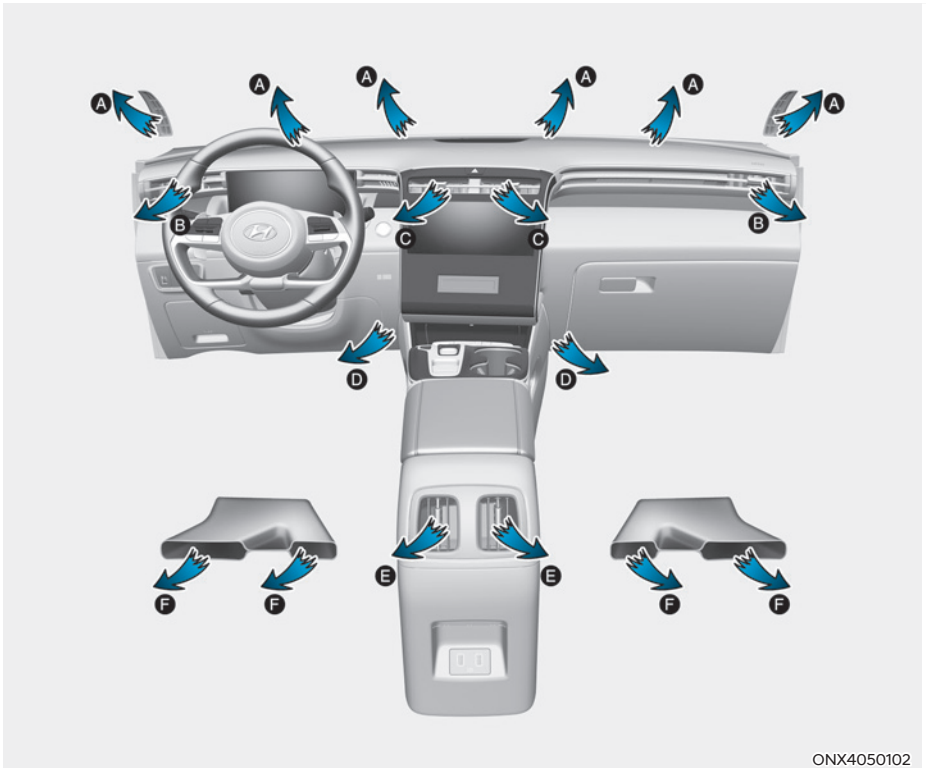

ONX4050102

De werkelijke vorm wijkt mogelijk af van de afbeelding.



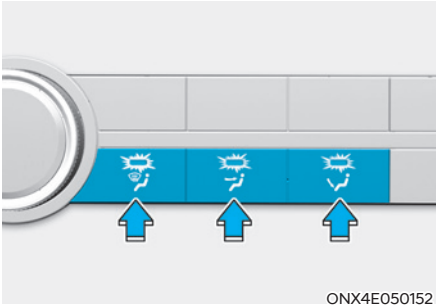

ONX4E050152

De luchtcirculatietoets regelt de circulatie van de lucht door het ventilatiesysteem.



### Stand ontwasemen (A, B)

Het grootste deel van de luchtstroom wordt naar de voorruit geleid.



### Face-Level (Gezichtshoogte) (B, C, E)

De lucht stroomt naar het bovenlichaam en het hoofd. Daarnaast kan iedere uitstroomopening versteld worden om de richting van de luchtstroom te wijzigen.



### Stand FLOOR (A, B, D, E, F)

De meeste lucht stroomt naar de voetenruimte.

Daarnaast kunt u 2 - 3 standen gelijktijdig selecteren.

- Stand hoofd (👤) + voeten (👤)
- Stand hoofd (👤) + ontwasemen (🌀)
- Stand voeten (👤) + ontwasemen (🌀)
- Stand hoofd (👤) + voeten (👤) + ontwasemen (🌀)



### FRONT De voorruitontwaseming (A, B)

De meeste lucht stroomt naar de voorruit en een klein gedeelte stroomt door de zijruitontwaseming.



ONX4E050153

### Stand MAX A/C (B, C, E) (indien van toepassing)

De stand MAX KOELEN wordt gebruikt om het interieur van de auto sneller af te koelen. De lucht stroomt naar het bovenlichaam en het hoofd.

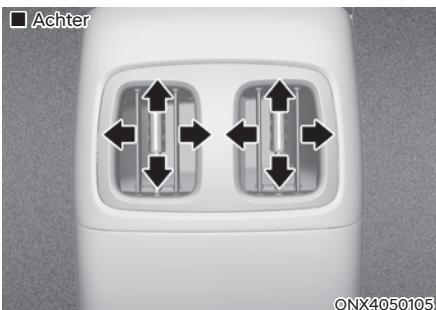
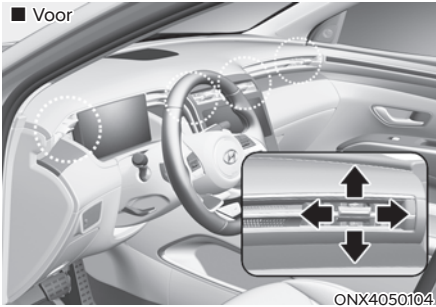

In deze stand kunnen de airconditioning en de gerecirculeerde lucht niet worden gekozen. Kies de modus aanjagersnelheid om dit aan te passen.



### Uitstroomopeningen dashboard

De luchtstroom vanuit de luchtroosters in het instrumentenpaneel kunnen omhoog/omlaag of naar links/rechts worden versteld met behulp van de instelhendel.

De luchtstroom kan ook worden GESLOTEN met behulp van de instelhendel van het ventilatierooster.

Beweeg de hendel naar de stand  voor sluiten en naar  voor openen. De ventilatieopeningen op de 3e rij kunnen echter niet worden gesloten.

### Temperatuurregelknop



Door de knop naar rechts te draaien verhoogt de temperatuur. Door de knop naar links te draaien verlaagt de temperatuur.

### Luchttoevoertoets

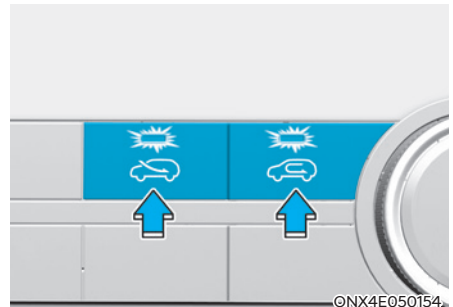

De luchttoevoertoets wordt gebruikt om te kiezen uit verse lucht (buitenlucht) of recirculatiemodus (interieurlucht).

### Recirculatiemodus



Als de recirculatiemodus is geselecteerd, wordt de lucht uit het interieur door het systeem gerecirculeerd en, afhankelijk van de gekozen functie, gekoeld of verwarmd.

### Modus verse lucht



Wanneer de modus Verse lucht is geselecteerd, komt lucht van buitenaf het interieur binnen en wordt deze verwarmd of gekoeld, afhankelijk van de geselecteerde functie.

### **i** Informatie

Aanbevolen wordt om zo veel mogelijk de modus verse lucht te gebruiken. Gebruik de recirculatiemodus indien nodig zo kort mogelijk.

**Langdurig gebruik van het verwarmingssysteem in de recirculatiemodus zonder de airconditioning ingeschakeld kan beslaan van de voorruit veroorzaken.**

**Langdurig gebruik van de airconditioning in combinatie met de recirculatiemodus kan resulteren in uitermate droge, ontvochtigde lucht en dit kan de vorming van een mufte geur door oude lucht in de hand werken.**



### WAARSCHUWING

- **Langdurig gebruik van het temperatuurregelsysteem in de recirculatiemodus kan slaperigheid bij de inzittenden veroorzaken. Dit kan leiden tot verlies van de controle over de auto wat kan leiden tot een ongeval.**
- **Door continu gebruik van het temperatuurregelsysteem in de recirculatiemodus met de airconditioning uitgeschakeld kan de luchtvochtigheid in het interieur toenemen.**
- **Hierdoor kan zich condens op de voorruit verzamelen en het zicht belemmeren.**
- **Slaap niet in uw auto of blijf niet lang in uw geparkeerde auto zitten met de ruiten dicht en de verwarming of de airconditioning ingeschakeld. Daardoor kan de concentratie kooldioxide in het interieur toenemen, wat tot ernstig letsel of de dood kan leiden.**

## Aanjagerknop



ONX4E050107

Draai de knop rechtsom om de ventilatiesnelheid en luchtstroom te verhogen. Draai de knop linksom om de ventilatiesnelheid en luchtstroom te verlagen.

Zet de aanjagerknop in stand 0 om de aanjager uit te schakelen.

### OPMERKING

**Als de ventilatiesnelheid werkt terwijl het contact in stand ON staat, kan de accu leeg geraken. Bedien de aanjager wanneer de motor draait.**

## Airconditioning (A/C) (indien van toepassing)

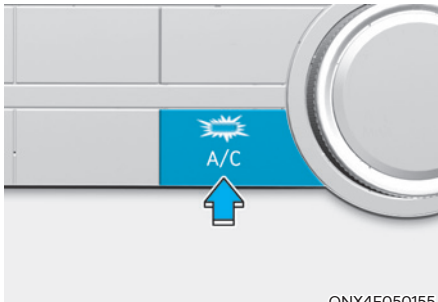

ONX4E050155

Druk op de toets A/C om de airconditioning in te schakelen (het controlelampje gaat branden). Druk nogmaals op de toets om de airconditioning uit te schakelen.

## Werking systeem

### Ventileren

1. Selecteer de modus gezichtshoogte .
2. Stel de luchttoevoertoets in op de modus verse lucht.
3. Stel de temperatuur in op de gewenste waarde.
4. Zet de aanjager op de gewenste snelheid.

### Verwarmen

1. Selecteer de modus gezichtshoogte .
2. Stel de luchttoevoertoets in op de modus verse lucht.
3. Stel de temperatuur in op de gewenste waarde.
4. Zet de aanjager op de gewenste snelheid.
5. Zet, indien gewenst, de airconditioning aan met de temperatuurregelknop op verwarming om de lucht te ontvochtigen voordat deze het interieur binnengaat.

Als de voorruit beslaat, selecteert u toets voorruitontwaseming.

### Tips voor gebruik

- Om te voorkomen dat stof of onaangename geuren via het ventilatiesysteem het voertuig binnenkomen, zet u de luchttoevoer tijdelijk in de recirculatiemodus. Selecteer de stand buitenlucht weer zodra de bron van irritatie gepasseerd is om weer frisse lucht toe te laten tot het interieur. Frisse lucht is beter voor de fysieke gesteldheid van de bestuurder en bovendien aangenamer.
- Voorkom dat de voorruit beslaat door de stand buitenlucht te selecteren, de aanjager in de gewenste stand te zetten, de airconditioning in te schakelen en de gewenste temperatuur in te stellen.

### Airconditioning

HYUNDAI-airconditioningssystemen zijn gevuld met koudemiddel R-134a of R-1234yf.

1. Start de motor. Druk op toets A/C.
2. Selecteer de modus gezichtshoogte .
3. Stel de luchttoevoerregeling tijdelijk in op recirculatie om het interieur snel af te koelen. Schakel de luchttoevoerregeling weer terug naar verse lucht als de gewenste temperatuur in het interieur is bereikt.
4. Stel de aanjagersnelheid en de temperatuur bij om een maximaal comfort te bereiken.

### OPMERKING

**Houd de temperatuurmeter nauwlettend in de gaten wanneer de airconditioning wordt gebruikt als u lange hellingen oprijdt of als u in druk verkeer rijdt bij hoge buitentemperaturen. Door het gebruik van het airconditioningssysteem kan de motor oververhit raken. Blijf de aanjager gebruiken maar schakel het airconditioningsysteem uit wanneer de motortemperatuurmeter aangeeft dat de motor oververhit raakt.**

### Tips voor gebruik van de airconditioning

- Open de ruiten een tijdje wanneer de auto tijdens warm weer in de volle zon geparkeerd is geweest, zodat de warme lucht naar buiten kan.
- Schakel van de recirculatiemodus terug naar de modus verse lucht als het interieur voldoende gekoeld is.
- Om het beslaan van de ruiten tijdens op regenachtige of vochtige dagen te verminderen, kunt u de vochtigheidsgraad in het interieur terugbrengen door de airconditioning in te schakelen en ruiten en schuif-/kanteldak gesloten te houden.
- Tijdens de werking van de airconditioning ziet u het motortoerental zo nu en dan iets veranderen wanneer de aircocompressor inschakelt. Dit is een normaal verschijnsel tijdens de werking van het systeem.
- Schakel de airconditioning iedere maand enkele minuten in om het systeem in een optimale staat te houden.
- Na gebruik van de airconditioning kan onder de rechterzijde van de auto een plas heldere vloeistof gelect zijn. Dit is een normaal verschijnsel tijdens de werking van het systeem.
- Als u de airconditioning overmatig gebruikt, kan door het temperatuurverschil tussen de buitenlucht en de voorruit plotseling beslaan, waardoor het zicht wegvalt. Zet in dat geval de modusselectieknop in de stand  en de bedieningsknop van de aanjager op de laagste snelheid.

## Onderhoud van het systeem Interieurluchtfilter

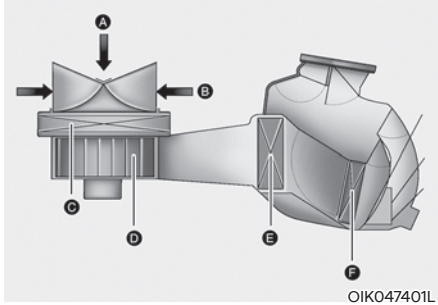

[A] : Buitenlucht, [B] : Gerecirculeerde lucht  
[C] : Interieurluchtfilter, [D] : Blazer  
[E] : Verdampersblok, [F] : Verwarmingsblok

Het interieurluchtfilter is gemonteerd achter het dashboardkastje. Het filtert het stof of andere verontreinigingen uit de lucht die het voertuig via het verwarmings- en airconditioningsysteem binnenkomt.

We adviseren u het interieurluchtfilter overeenkomstig het onderhoudsschema te laten vervangen door een officiële HYUNDAI-dealer. Als er onder ongunstige omstandigheden gereden wordt, bijvoorbeeld in een stoffige omgeving of op slechte wegen, moet het interieurfilter vaker worden gecontroleerd en indien nodig worden vervangen.

We adviseren u het systeem te laten controleren door een officiële HYUNDAI-dealer als de luchtopbrengst plotseling afneemt.

## Hoeveelheid koudemiddel en compressorolie controleren

Als de hoeveelheid koudemiddel laag is, zijn de prestaties van de airconditioning minder. Ook een teveel aan koudemiddel reduceert de prestaties van de airconditioning.

Daarom adviseren we u het systeem te laten controleren door een officiële HYUNDAI-dealer als het systeem niet normaal werkt.

### OPMERKING

**Het is belangrijk dat het juiste type en de juiste hoeveelheid olie en koudemiddel worden gebruikt. Anders kan schade aan de compressor ontstaan en kan het systeem abnormaal werken. Omdat schade te voorkomen, mag onderhoud aan het airconditioningsysteem in uw auto alleen worden uitgevoerd door geschoolde en gecertificeerde technici.**



### WAARSCHUWING

Auto's met R-134a



Omdat het koudemiddel onder zeer hoge druk wordt gebruikt, mag onderhoud aan het airconditioningsysteem alleen worden uitgevoerd door geschoolde en gecertificeerde technici.

**Koudemiddelen moeten steeds met de juiste uitrusting worden verwijderd. Koudemiddelen rechtstreeks in de atmosfeer ventileren is schadelijk voor mens en milieu. Als u deze waarschuwing niet in acht neemt, kan dat leiden tot ernstig letsel.**

## WAARSCHUWING

### Auto's met R-1234yf



Omdat het koudemiddel ontvlambaar is en onder zeer hoge druk staat, mag onderhoud aan het airconditioningsysteem alleen worden uitgevoerd door geschoolde en gecertificeerde monteurs. Het is belangrijk dat het juiste type en de juiste hoeveelheid olie en koudemiddel worden gebruikt.

Koudemiddelen moeten steeds met de juiste uitrusting worden verwijderd. Koudemiddelen rechtstreeks in de atmosfeer ventileren is schadelijk voor mens en milieu. Als u deze waarschuwing niet in acht neemt, kan dat leiden tot ernstig letsel.

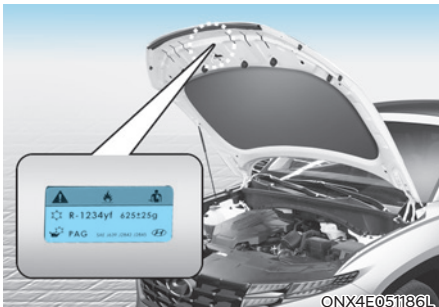

### Label koudemiddel airconditioning

U kunt controleren welk koudemiddel in uw auto wordt gebruikt aan de hand van de sticker onder de motorkap.

#### ■ Voorbeeld

- Type A



OHYK059004

- Type B



OHYK059001

De symbolen en specificaties op de koudemiddelsticker hebben de volgende betekenis:

1. Type koudemiddel
2. Hoeveelheid koudemiddel
3. Type compressorolie
4. Opgelet
5. Ontvlambaar koudemiddel
6. Onderhoud van het airconditioningsysteem moet worden uitgevoerd door een erkend technicus
7. Servicehandboek

## AUTOMATISCH VERWARMINGS- EN VENTILATIESYSTEEM (INDIEN VAN TOEPASSING)

- Stoel op voorste rij  
- Type A



- Type B



**De werkelijke vorm wijkt mogelijk af van de afbeelding.**

ONX4E050159/ONX4E050157

1. Toets/knop temperatuurregeling bestuurderszijde
2. Toets/knop temperatuurregeling passagierszijde
3. Toets AUTO (automatische regeling)
4. Luchttoevoertoets
5. Toets OFF
6. Toets voorruitontwaseming
7. Aircotoets (A/C)
8. Aanjagertoets
9. Luchtcirculatioetoets
10. Toets meerdere luchtstanden
11. Toets achterruitverwarming
12. SYNC-toets
13. Informatiescherm verwarmings- en ventilatiesysteem



- Type C



- Type D



**De werkelijke vorm wijkt mogelijk af van de afbeelding.**

ONX4E050158/ONX4E050156

1. Toets/knop temperatuurregeling bestuurderszijde
2. Toets/knop temperatuurregeling passagierszijde
3. Toets AUTO (automatische regeling)
4. Luchtoevoertoets
5. Toets OFF
6. Toets voorruitontwaseming
7. Aircotoets (A/C)
8. Aanjagertoets
9. Luchtcirculatietoets
10. Toets meerdere luchtstanden
11. Toets achterruitverwarming
12. SYNC-toets
13. Informatiescherm verwarmings- en ventilatiesysteem

- Type E



**De werkelijke vorm wijkt mogelijk af van de afbeelding.**

ONX4E050160

- |  |  |
|--|--|
| 1. Toets/knop temperatuurregeling bestuurderszijde | 7. Aircotoets (A/C)                                    |
| 2. Toets/knop temperatuurregeling passagierszijde  | 8. Aanjagertoets                                       |
| 3. Toets AUTO (automatische regeling)              | 9. Luchtcirculatietoets                                |
| 4. Luchttoevoertoets                               | 10. Toets meerdere luchtstanden                        |
| 5. Toets OFF                                       | 11. Toets achterrautverwarming                         |
| 6. Toets voorruitontwaseming                       | 12. SYNC-toets   |
|  | 13. Informatiescherm verwarmings- en ventilatiesysteem |

\* Type A, B, C : Voor Europa / Type D, E : Buiten Europa



### 1. Temperatuurregelknop

## Automatische verwarming en airconditioning

Het Automatisch verwarmings- en ventilatiesysteem wordt bediend door de gewenste temperatuur in te stellen.

### 1. Druk op de toets AUTO.

De te gebruiken uitstroombopeningen, de aanjagersnelheid, de luchtinlaat en de airconditioning worden automatisch geregeld op basis van de door u gekozen temperatuur.

- HIGH (Hoog): Snelle airconditioning en verwarming met een sterke luchtstroom
- MEDIUM (Gemiddeld): Airconditioning en verwarming met gematigde luchtstroom
- LOW (Laag): Geschikt voor bestuurders die liever een zachte luchtstroom hebben.

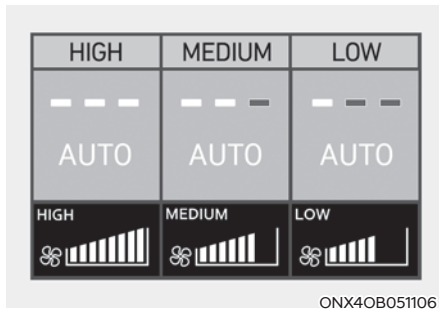
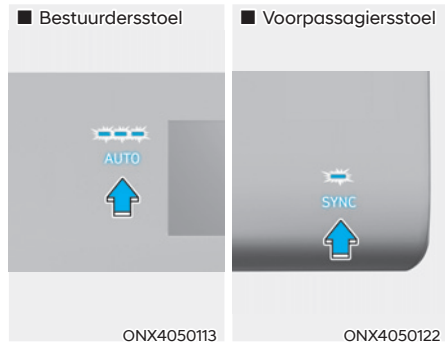

U kunt de windsterkte in drie stappen regelen door tijdens de automatische werking te drukken op de AUTO-knop.

2. Draai de temperatuurregeltoets/-knop om de gewenste temperatuur in te stellen. Als de temperatuur wordt ingesteld op de laagste stand, werkt de airconditioning continu. Als het interieur voldoende is afgekoeld, zet u zo mogelijk de toets/knop op een hogere temperatuur.

Druk op een van de volgende toetsen om de automatische werking uit te schakelen:

- Luchtcirculatietoets
- Toets voorruitontwaseming (Druk de toets nogmaals in om de voorruitontwasemingsfunctie weer uit te schakelen. De aanduiding 'AUTO' gaat opnieuw branden op het informatiescherm.)
- Aanjagertoets  
De geselecteerde functie wordt handmatig bediend terwijl de andere functies automatisch werken.

Voor uw gemak en om de effectiviteit van het verwarmings- en ventilatiesysteem te verbeteren kunt u de toets AUTO gebruiken en de temperatuur instellen op 22°C.



## **i** Informatie

**Plaats nooit iets in de buurt van de sensor, zodat een optimale werking van het verwarmings- en airconditioningssysteem gegarandeerd blijft.**

## **Handmatig bediende verwarming en airconditioning**

Het verwarmings- en airconditioningssysteem kan handmatig worden geregeld met andere toetsen dan de toets AUTO. In dit geval werkt het systeem afhankelijk van de geselecteerde toetsen. Als een toets anders dan de AUTO-toets wordt bediend tijdens de automatische regeling, worden de niet gewijzigde functies automatisch geregeld.

1. Start de motor.
2. Zet de luchtcirculatietoets in de gewenste stand. Voor een effectievere verwarming en koeling selecteert u:
  - Verwarming: 
  - Koeling: 
3. Stel de temperatuur in op de gewenste waarde.
4. Stel de luchttoevoertoets in op de modus verse lucht.
5. Zet de aanjager op de gewenste snelheid.
6. Als u de uitstromende lucht gekoeld wilt hebben, kunt u het airconditioningssysteem aanzetten.
7. Druk op toets AUTO om weer over te schakelen naar de volledig automatische regeling.

**Luchtcirculatie**

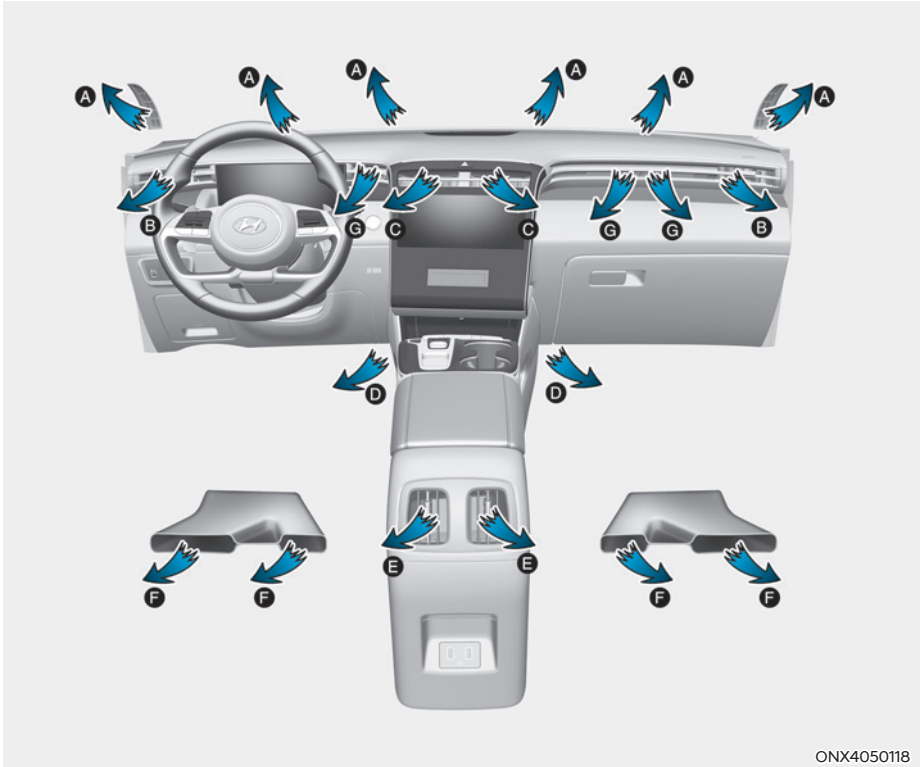

ONX4050118

De werkelijke vorm wijkt mogelijk af van de afbeelding.

## Voor Europa

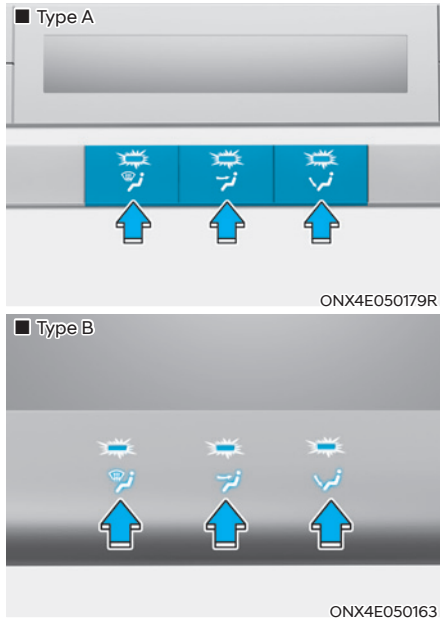

De luchtcirculatietoets regelt de circulatie van de lucht door het ventilatiesysteem.

## Buiten Europa

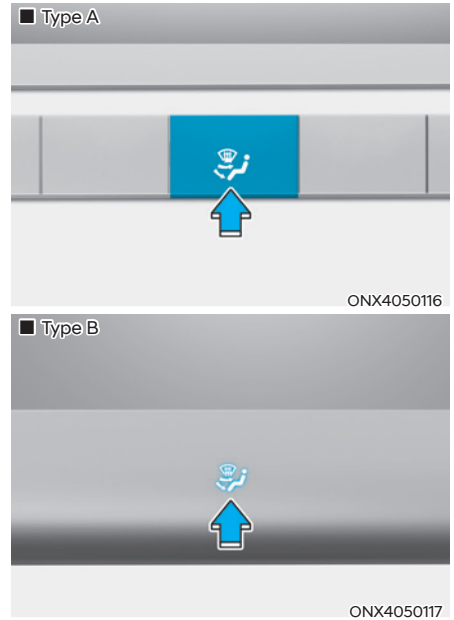

De luchtcirculatietoets regelt de circulatie van de lucht door het ventilatiesysteem.

De luchtuitstroomrichting circuleert als volgt:



**Voor Europa**



**Stand ontwasemen (A, B)**

Het grootste deel van de luchtstroom wordt naar de voorruit geleid.



**Face-Level (Gezichtshoogte) (B, C, E)**

De lucht stroomt naar het bovenlichaam en het hoofd. Daarnaast kan iedere uitstroomopening versteld worden om de richting van de luchtstroom te wijzigen.



**Stand FLOOR (A, B, D, E, F)**

De meeste lucht stroomt naar de voetenruimte.

Daarnaast kunt u 2 - 3 standen gelijktijdig selecteren.

- Stand hoofd (👤) + voeten (👣)
- Stand hoofd (👤) + ontwasemen (🌬️)
- Stand voeten (👣) + ontwasemen (🌬️)
- Stand hoofd (👤) + voeten (👣) + ontwasemen (🌬️)



**Toets meerdere luchtstanden DIFFUSE (B, C, D, E, F, G)**

Zacht briesje komt uit de uitstroomopeningen.



**FRONT Stand ontwasemen (A, B)**

De meeste lucht stroomt naar de voorruit en een klein gedeelte stroomt door de zijruitontwaseming.

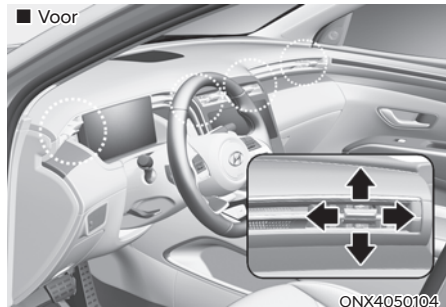

ONX4050104



ONX4050105

**Uitstroomopeningen dashboard**

De luchtstroom vanuit de luchtroosters in het instrumentenpaneel kunnen omhoog/omlaag of naar links/rechts worden versteld met behulp van de instelhendel.

De luchtstroom kan ook worden GESLOTEN met behulp van de instelhendel van het ventilatierooster.

Beweeg de hendel naar de stand ⊗ voor sluiten en naar ⊕ voor openen. De ventilatieopeningen op de 3e rij kunnen echter niet worden gesloten.

## Buiten Europa

### Face-Level (Gezichtshoogte) (B, C, E)

De lucht stroomt naar het bovenlichaam en het hoofd. Daarnaast kan iedere uitstroomopening versteld worden om de richting van de luchtstroom te wijzigen.

### BI-Level (B, C, D, E, F)

De lucht stroomt naar het hoofd en naar de voetenruimte.

### Stand FLOOR (A, B, D, E, F)

De meeste lucht stroomt naar de voetenruimte en een klein gedeelte stroomt naar de voorruit en de zijruitontwaseming.

### Verwarmen/ontwasemen (A, B, D, E, F)

De meeste lucht stroomt naar de bodem en de voorruit en een klein gedeelte stroomt door de zijruitontwaseming.

### FRONT Stand ontwasemen (A, B)

De meeste lucht stroomt naar de voorruit en een klein gedeelte stroomt door de zijruitontwaseming.

### Toets meerdere luchtstanden DIFFUSE (B, C, D, E, F, G)

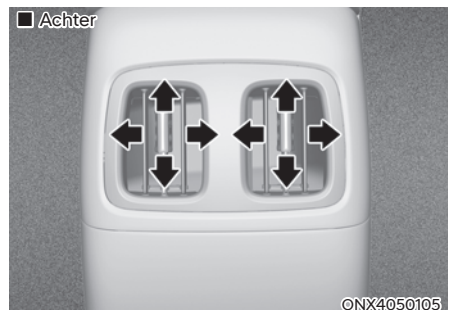
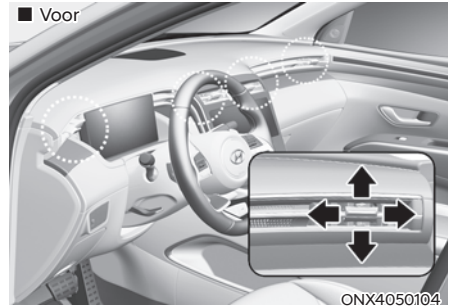

Zacht briesje komt uit de uitstroomopeningen.



## Uitstroomopeningen dashboard

De luchtstroom vanuit de luchtroosters in het instrumentenpaneel kunnen omhoog/omlaag of naar links/rechts worden versteld met behulp van de instelhendel.

De luchtstroom kan ook worden GESLOTEN met behulp van de instelhendel van het ventilatierooster.

Beweeg de hendel naar de stand  voor sluiten en naar  voor openen. De ventilatieopeningen op de 3e rij kunnen echter niet worden gesloten.



### Temperatuurregelknop

- Stoel op voorste rij
- Type A



- Type B

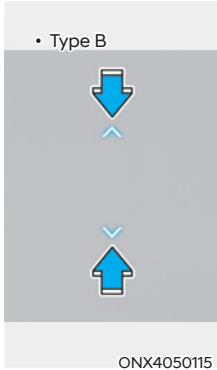

Door de knop omhoog te duwen verhoogt de temperatuur. Door de knop omlaag te duwen verlaagt de temperatuur.

- Achterstoelen



U kunt de temperatuur regelen met de temperatuurregeltoets.

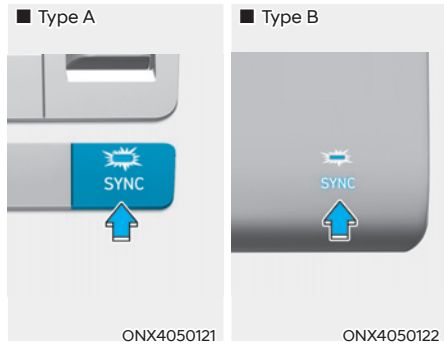

### De temperatuur gezamenlijk instellen

Druk op de toets 'SYNC' (controlelampje AAN) om de temperatuur voor de bestuurder en de passagier en de achterbank gezamenlijk in te stellen.

### De temperatuur afzonderlijk instellen

Druk op de toets 'SYNC' (controlelampje UIT) om de temperatuur voor de bestuurder en de passagier en de achterbank afzonderlijk in te stellen.

### Temperatuuraanduiding wijzigen

De temperatuureenheid zal worden gereset naar graden Celsius wanneer de accu ontladen is of als de accupolen zijn losgenomen.

Om de temperatuureenheid te veranderen van °C naar °F of van °F naar °C:

- Druk 3 seconden de toets AUTO in terwijl u de toets OFF op de verwarmings- en ventilatie-eenheid ingedrukt houdt. (indien van toepassing)
- Instrumentenpaneel of scherm Infotainmentsysteem  
Ga naar Setup (instellingen) → Unit (eenheid) → Temperature Unit (temperatuureenheid).

De temperatuureenheid verandert zowel op het instrumentendisplay als op het scherm van het verwarmings- en ventilatiesysteem.

## Luchttoevoertoets

De luchttoevoertoets wordt gebruikt om te kiezen uit verse lucht (buitenlucht) of recirculatiemodus (interieurlucht).

### Recirculatiemodus



Als de recirculatiemodus is geselecteerd, wordt de lucht uit het interieur door het systeem gerecirculeerd en, afhankelijk van de gekozen functie, gekoeld of verwarmd.

### Modus verse lucht

#### ■ Type A



#### ■ Type B



Wanneer de modus Verse lucht is geselecteerd, komt lucht van buitenaf het interieur binnen en wordt deze verwarmd of gekoeld, afhankelijk van de geselecteerde functie.

## Informatie

Aanbevolen wordt om zo veel mogelijk de modus verse lucht te gebruiken. Gebruik de recirculatiemodus indien nodig zo kort mogelijk. Langdurig gebruik van het verwarmingssysteem in de recirculatiemodus zonder de airconditioning ingeschakeld kan beslaan van de voorruit veroorzaken. Langdurig gebruik van de airconditioning in combinatie met de recirculatiemodus kan resulteren in uitermate droge, ontvochtigde lucht en dit kan de vorming van een muffe geur door oude lucht in de hand werken.

## WAARSCHUWING

- Langdurig gebruik van het temperatuurregelsysteem in de recirculatiemodus kan slaperigheid bij de inzittenden veroorzaken. Dit kan leiden tot verlies van de controle over de auto wat kan leiden tot een ongeval.
- Door continu gebruik van het temperatuurregelsysteem in de recirculatiemodus met de airconditioning uitgeschakeld kan de luchtvochtigheid in het interieur toenemen. Hierdoor kan zich condens op de voorruit verzamelen en het zicht belemmeren.
- Slaap niet in uw auto of blijf niet lang in uw geparkeerde auto zitten met de ruiten dicht en de verwarming of de airconditioning ingeschakeld. Daardoor kan de concentratie kooldioxide in het interieur toenemen, wat tot ernstig letsel of de dood kan leiden.

### Aanjagerknop

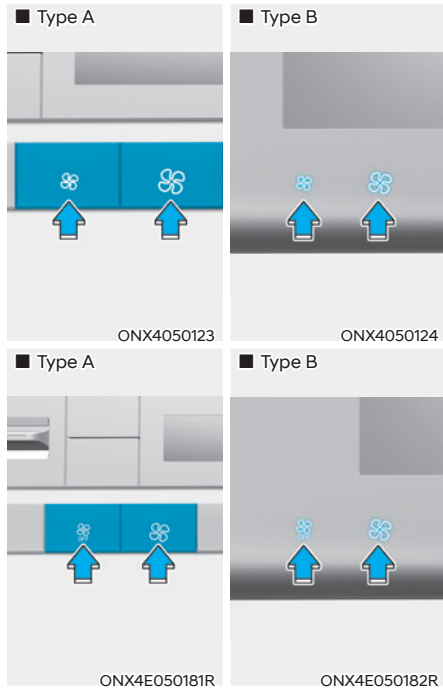

De aanjagersnelheid kan worden ingesteld op de gewenste snelheid door op de bedieningsknop van de aanjager te drukken.

Bij hogere aanjagertoerentallen wordt meer lucht geleverd.

Druk op toets OFF om de aanjager uit te schakelen.

### OPMERKING

**Wanneer de aanjager wordt bediend terwijl het contact in stand ON staat, kan de accu ontladen raken. Bedien de aanjager wanneer de motor draait.**

### Airconditioning



Druk op de toets A/C om de airconditioning in te schakelen (het controlelampje gaat branden).

Druk nogmaals op de toets om de airconditioning uit te schakelen.

### Stand OFF (uit)

■ Buiten Europa



Druk op de toets OFF om de airconditioning uit te schakelen. Het is in dat geval nog steeds mogelijk om de luchtcirculatie en de luchttoevoer met de toetsen te bedienen, zolang het contact in stand ON staat.

■ Voor Europa



Het verwarmings- en ventilatiesysteem wordt uitgeschakeld onder de volgende omstandigheden:

- Selecteer de OFF-toets als de aanjagersnelheid ingesteld is op niveau 1
- Druk langer dan 1,2 seconde op de OFF-toets

## Modus meerdere luchtstanden (indien van toepassing)

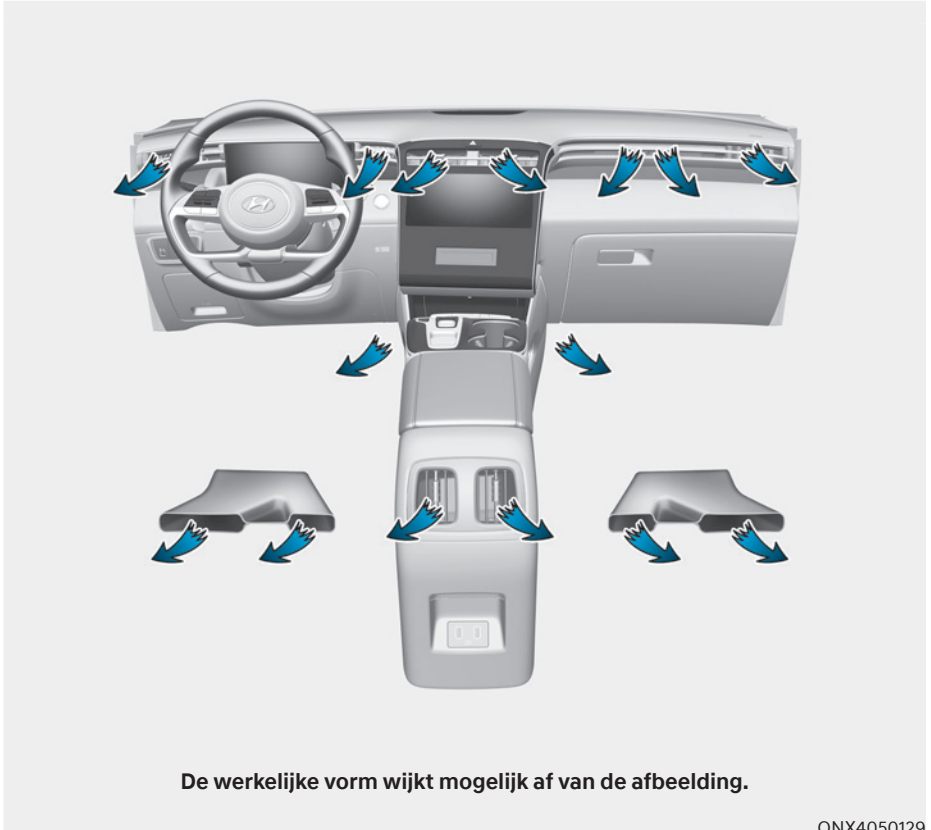

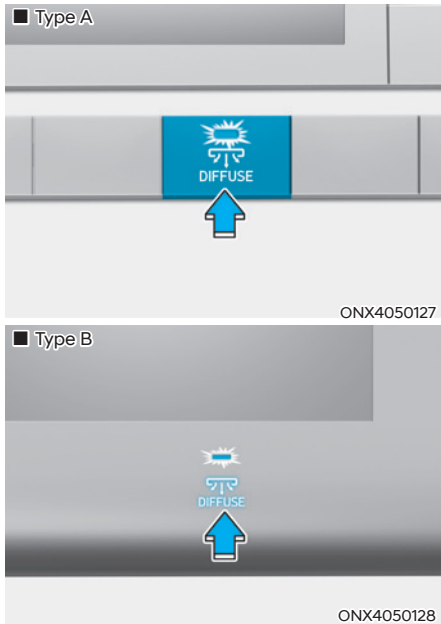

Als u op de toets meerdere luchtstanden drukt, zorgt een zacht briesje uit de uitstroomopeningen voor prettige omstandigheden.

Als u op de toets voor meerdere luchtstanden drukt terwijl de luchthoeveelheid groter is dan bij niveau 4, daalt dit naar niveau 3.

### OFF (Uit)

Druk nogmaals op de knop om terug te keren naar de vorige modus meerdere luchtstanden. Als u op de luchtcirculatietoets drukt, werkt het volgens de veranderde windrichting.

## Werking systeem

### Ventileren

1. Selecteer de modus gezichtshoogte .
2. Stel de luchttoevoertoets in op de modus verse lucht.
3. Stel de temperatuur in op de gewenste waarde.
4. Zet de aanjager op de gewenste snelheid.

### Verwarmen

1. Selecteer de modus gezichtshoogte .
2. Stel de luchttoevoertoets in op de modus verse lucht.
3. Stel de temperatuur in op de gewenste waarde.
4. Zet de aanjager op de gewenste snelheid.
5. Zet, indien gewenst, de airconditioning AAN met de temperatuurregelknop op verwarming om de lucht te ontvochtigen voordat deze het interieur binnengaat.

Als de voorruit beslaat, selecteert u de modus bodem & ontwasemen  of draait u de knop naar de stand ontwasemen .

### Tips voor gebruik

- Om te voorkomen dat stof of onaangename geuren via het ventilatiesysteem het voertuig binnenkomen, zet u de luchttoevoer tijdelijk in de recirculatiemodus. Selecteer de stand buitenlucht weer zodra de bron van irritatie gepasseerd is om weer frisse lucht toe te laten tot het interieur. Frisse lucht is beter voor de fysieke gesteldheid van de bestuurder en bovendien aangenamer.

- Voorkom dat de voorruit beslaat door de stand buitenlucht te selecteren, de aanjager in de gewenste stand te zetten, de airconditioning in te schakelen en de gewenste temperatuur in te stellen.

### Airconditioning

HYUNDAI-airconditioningssystemen zijn gevuld met koudemiddel R-134a of R-1234yf.

1. Start de motor. Druk op toets A/C.
2. Selecteer de modus gezichtshoogte .
3. Stel de luchttoevoerregeling tijdelijk in op recirculatie om het interieur snel af te koelen. Schakel de luchttoevoerregeling weer terug naar verse lucht als de gewenste temperatuur in het interieur is bereikt.
4. Stel de aanjagersnelheid en de temperatuur bij om een maximaal comfort te bereiken.

### OPMERKING

**Houd de temperatuurmeter nauwlettend in de gaten wanneer de airconditioning wordt gebruikt als u lange hellingen oprijdt of als u in druk verkeer rijdt bij hoge buitentemperaturen. Door het gebruik van het airconditioningssysteem kan de motor oververhit raken. Blijf de aanjager gebruiken maar schakel het airconditioningsysteem uit wanneer de motortemperatuurmeter aangeeft dat de motor oververhit raakt.**

### Tips voor gebruik van de airconditioning

- Open de ruiten een tijdje wanneer de auto tijdens warm weer in de volle zon geparkeerd is geweest, zodat de warme lucht naar buiten kan.
- Schakel van de recirculatiemodus terug naar de modus verse lucht als het interieur voldoende gekoeld is.
- Om het beslaan van de ruiten tijdens op regenachtige of vochtige dagen te verminderen, kunt u de vochtigheidsgraad in het interieur terugbrengen door de airconditioning in te schakelen en ruiten en schuif-/kanteldak gesloten te houden.
- Tijdens de werking van de airconditioning ziet u het motortoerental zo nu en dan iets veranderen wanneer de aircocompressor inschakelt. Dit is een normaal verschijnsel tijdens de werking van het systeem.
- Schakel de airconditioning iedere maand enkele minuten in om het systeem in een optimale staat te houden.
- Na gebruik van de airconditioning kan onder de rechterzijde van de auto een plas heldere vloeistof gelekt zijn. Dit is een normaal verschijnsel tijdens de werking van het systeem.
- Als u de airconditioning overmatig gebruikt, kan door het temperatuurverschil tussen de buitenlucht en de voorruit plotseling beslaan, waardoor het zicht wegvalt. Zet in dat geval de modusselectieknop in de stand  en de bedieningsknop van de aanjager op de laagste snelheid.

## Onderhoud van het systeem Interieurluchtfilter

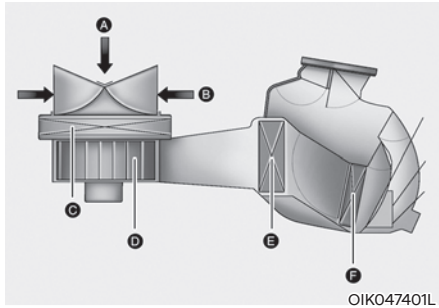

[A] : Buitenlucht, [B] : Gecirculeerde lucht  
[C] : Interieurluchtfilter, [D] : Blazer  
[E] : Verdampersblok, [F] : Verwarmingsblok

Het interieurluchtfilter is gemonteerd achter het dashboardkastje. Het filtert het stof of andere verontreinigingen uit de lucht die het voertuig via het verwarmings- en airconditioningssysteem binnenkomt.

We adviseren u het interieurluchtfilter overeenkomstig het onderhoudsschema te laten vervangen door een officiële HYUNDAI-dealer. Als er onder ongunstige omstandigheden gereden wordt, bijvoorbeeld in een stoffige omgeving of op slechte wegen, moet het interieurfilter vaker worden gecontroleerd en indien nodig worden vervangen.

We adviseren u het systeem te laten controleren door een officiële HYUNDAI-dealer als de luchttopbrengst plotseling afneemt.

## Hoeveelheid koudemiddel en compressorolie controleren

Als de hoeveelheid koudemiddel laag is, zijn de prestaties van de airconditioning minder. Ook een teveel aan koudemiddel reduceert de prestaties van de airconditioning.

Daarom adviseren we u het systeem te laten controleren door een officiële HYUNDAI-dealer als het systeem niet normaal werkt.

### OPMERKING

**Het is belangrijk dat het juiste type en de juiste hoeveelheid olie en koudemiddel worden gebruikt. Anders kan schade aan de compressor ontstaan en kan het systeem abnormaal werken. Omdat schade te voorkomen, mag onderhoud aan het airconditioningsysteem in uw auto alleen worden uitgevoerd door geschoolde en gecertificeerde technici.**



### WAARSCHUWING

Auto's met R-134a



Omdat het koudemiddel onder zeer hoge druk wordt gebruikt, mag onderhoud aan het airconditioningsysteem alleen worden uitgevoerd door geschoolde en gecertificeerde technici.

**Koudemiddelen moeten steeds met de juiste uitrusting worden verwijderd. Koudemiddelen rechtstreeks in de atmosfeer ventileren is schadelijk voor mens en milieu. Als u deze waarschuwing niet in acht neemt, kan dat leiden tot ernstig letsel.**

## WAARSCHUWING

Auto's met R-1234yf



Omdat het koudemiddel ontvlambaar is en onder zeer hoge druk staat, mag onderhoud aan het airconditioningssysteem alleen worden uitgevoerd door geschoolde en gecertificeerde monteurs. Het is belangrijk dat het juiste type en de juiste hoeveelheid olie en koudemiddel worden gebruikt.

Koudemiddelen moeten steeds met de juiste uitrusting worden verwijderd. Koudemiddelen rechtstreeks in de atmosfeer ventileren is schadelijk voor mens en milieu. Als u deze waarschuwing niet in acht neemt, kan dat leiden tot ernstig letsel.

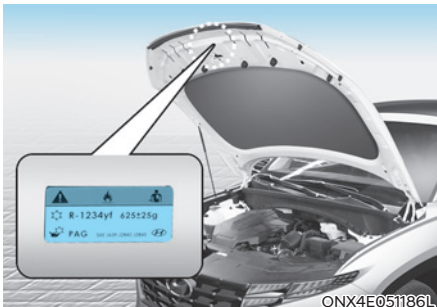

ONX4E051186L

### Label koudemiddel airconditioning

U kunt controleren welk koudemiddel in uw auto wordt gebruikt aan de hand van de sticker onder de motorkap.

#### ■ Voorbeeld

- Type A



OHYK059004

- Type B



OHYK059001

De symbolen en specificaties op de koudemiddelsticker hebben de volgende betekenis:

1. Type koudemiddel
2. Hoeveelheid koudemiddel
3. Type compressorolie
4. Opgelet
5. Ontvlambaar koudemiddel
6. Onderhoud van het airconditioningssysteem moet worden uitgevoerd door een erkend technicus
7. Servicehandboek



## ONTWASEMEN EN ONTDOOIEN VOORRUIT



### WAARSCHUWING

#### Voorruitverwarming

Gebruik de stand  niet in combinatie met koelen bij een extreem hoge luchtvochtigheid. Het verschil tussen de temperatuur van de buitenlucht en die van de voorruit kan ertoe leiden dat de buitenzijde van de voorruit beslaat, waardoor het zicht kan worden belemmerd en de kans op een ongeval met zwaar tot dodelijk letsel toeneemt. Stel in dit geval de knop of toets voor de modusselectie in op  en zet de knop voor de aanjagersnelheid op de laagste stand.

- Zet de temperatuurregelknop op de hoogste temperatuur en het aanjagertoerental in de hoogste stand voor de maximale ontwasemingscapaciteit.
- Zet de knop voor de luchtcirculatie in stand VERWARMEN/ONTWASEMEN, wanneer tijdens het ontdooien of ontwasemen warme lucht in de voetenruimte gewenst wordt.
- Verwijder voor het rijden alle sneeuw en ijs van de voorruit, de achterraut, de buitenspiegels en alle zijruiten.
- Verwijder alle sneeuw en ijs van de motorkap en van de luchtaanvoeropening in het paravanrooster om de werking van de verwarming en het ventilatiesysteem te verbeteren en de kans op het beslaan van de voorruit te verminderen.



### OPMERKING

Als de motor nog koud is na het starten kan een korte warmdraaifase nodig zijn voordat de ventilatielucht warm of heet wordt.

### Handbediend verwarmings- en ventilatiesysteem

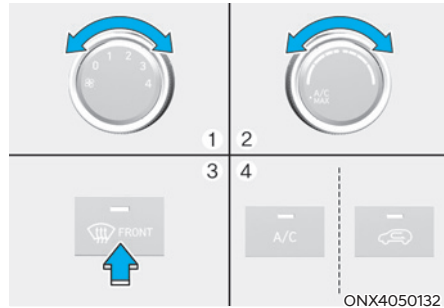
#### Binnenzijde voorruit ontwasemen



1. Kies een willekeurige aanjagersnelheid, uitgezonderd stand 0.
2. Stel de gewenste temperatuur in.
3. Druk op de ontwasemingsknop ().
4. De modus verse lucht wordt automatisch geselecteerd. Bovendien wordt de airconditioning automatisch ingeschakeld als de modus in de  stand geselecteerd is.

Als de airconditioning en de stand verse lucht niet automatisch worden ingeschakeld, druk dan op de desbetreffende toetsen.

### Buitenzijde voorruit ontdoeien

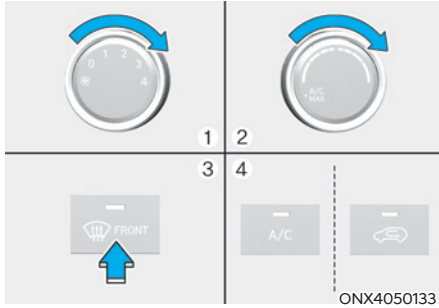

1. Zet de aanjager in de hoogste stand (geheel naar rechts).
2. Stel de temperatuur in op maximaal.
3. Druk op de ontwasemingsknop (FRONT).
4. Het systeem schakelt de toevoer van verse lucht en de airconditioning (indien van toepassing) automatisch in.

### Automatisch verwarmings- en ventilatiesysteem

#### Binnenzijde voorruit ontwasemen

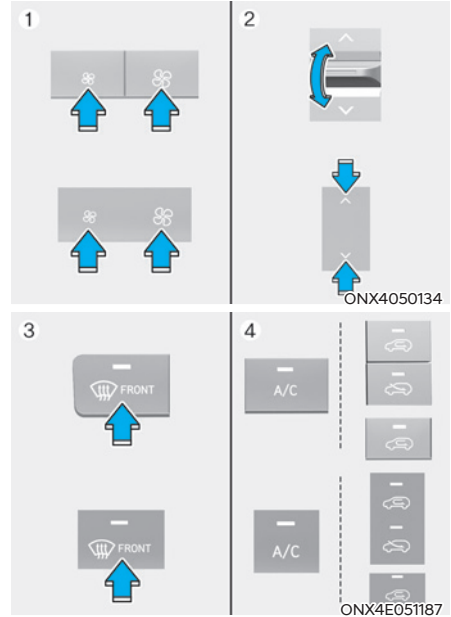

1. Kies de gewenste aanjagersnelheid.
2. Stel de gewenste temperatuur in.
3. Druk op de ontwasemingsknop (FRONT).
4. Op basis van de gemeten omgevingstemperatuur zal de airconditioning automatisch worden ingeschakeld en zullen de stand verse lucht en een hogere aanjagersnelheid worden gekozen.

Als de airconditioning, de stand verse lucht en de hogere aanjagersnelheid niet automatisch worden ingeschakeld, druk dan op de desbetreffende knoppen.

Als stand (FRONT) geselecteerd wordt, wordt de aanjagersnelheid automatisch verhoogd.

## Buitenzijde voorruit ontdoeien

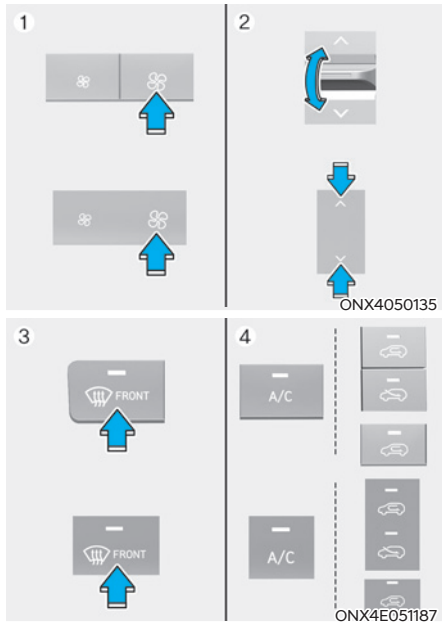

1. Zet de aanjager in de hoogste stand.
2. Stel de temperatuur in op maximaal.
3. Druk op de ontwasemingsknop (🌀).
4. Op basis van de gemeten omgevingstemperatuur zal de airconditioning automatisch worden ingeschakeld en de stand verse lucht worden gekozen.

Als stand 🌀 geselecteerd wordt, wordt de aanjagersnelheid automatisch verhoogd.

## Achterruitverwarming

### OPMERKING

Om beschadiging van de verwarmingsdraden van de achterruit te voorkomen, nooit scherpe voorwerpen of reinigingsmiddelen met schurende bestanddelen gebruiken om de achterruit te reinigen.



De achterruitverwarming verwarmt de ruit om rijp, condens en dun ijs van de binnen- en buitenkant van de achterruit te verwijderen als de motor draait.

- Druk op de toets achterruitverwarming in het middelste bedieningspaneel om de achterruitverwarming in te schakelen. Het controlelampje in de toets achterruitverwarming brandt als de achterruitverwarming is ingeschakeld.
- Druk de toets opnieuw in om de achterruitverwarming uit te schakelen.

### **i** Informatie

- **Verwijder eerst eventueel aanwezige sneeuw van de achterruit voordat de achterruitverwarming wordt ingeschakeld.**
- **De achterruitverwarming wordt na ongeveer 20 minuten of wanneer het contact in stand OFF wordt gezet, automatisch uitgeschakeld.**

### **Buitenspiegelverwarming (indien van toepassing)**

Als uw auto is uitgerust met verwarmbare buitenspiegels, wordt de buitenspiegelverwarming gelijktijdig met de achterruitverwarming ingeschakeld.

## EXTRA VOORZIENINGEN VERWARMINGS- EN VENTILATIESYSTEEM

### Automatisch ontwasemingssysteem (indien van toepassing)

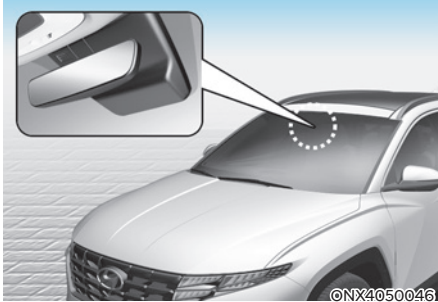

Het automatische ontwasemingssysteem helpt de kans op het beslaan van de binnenzijde van de voorruit te verkleinen doordat de aanwezigheid van vocht aan de binnenzijde van de voorruit automatisch gesignaleerd wordt.

Het automatische ontwasemingssysteem werkt als de verwarming of de airconditioning ingeschakeld is.

#### **i** Informatie

**Het automatische ontwasemingssysteem werkt mogelijk niet goed wanneer de buitentemperatuur lager is dan -10 °C.**

### **Buiten Europa**



Als het automatische ontwasemingssysteem actief is, brandt het controlelampje.

Als een grote hoeveelheid vocht in de auto wordt gedetecteerd, wordt het automatische ontwasemingssysteem ingeschakeld. De volgende stappen worden automatisch uitgevoerd:

- Stap 1) De airconditioning gaat ON.
- Stap 2) De luchttoevoer verandert naar de verse luchtmodus.
- Stap 3) De stand wordt gewijzigd in ontwasemen om de luchtstroom naar de voorruit te leiden.
- Stap 4) Het aanjagertoerental wordt ingesteld op MAX.

Als de airconditioning is uitgeschakeld of als handmatig de recirculatiestand is geselecteerd terwijl het automatische ontwasemingssysteem in werking is, knippert het controlelampje van het automatische ontwasemingssysteem 3 keer om aan te geven dat de handmatige bediening is uitgeschakeld.

### **Voor Europa**

Het is mogelijk dat de airconditioning uitstaat als het Automatisch ontwasemingssysteem aanstaat.

### **Het automatische ontwasemingssysteem in- of uitschakelen**

#### **Verwarmings- en ventilatiesysteem**

Houd de toets voor voorruitontwaseming 3 seconden ingedrukt wanneer de Engine Start/Stop-toets in de stand ON staat. Als het automatisch ontwasemingssysteem is uitgeschakeld, knippert het symbool ADS OFF 3 maal en wordt ADS OFF weergegeven op het informatiescherm van het verwarmings- en ventilatiesysteem.

Als het automatische ontwasemingssysteem werkt, knippert het symbool ADS OFF 6 keer zonder dat er een signaal wordt gegeven.

#### **Infotainmentsysteem**

Het automatische ontwasemingssysteem kan in- en uitgeschakeld worden door het volgende te selecteren 'Setup → Vehicle Settings (instellingen voertuig) → Climate (verwarming- en ventilatie) → Defog/Defrost Options (ontwaseming- en ontdooi opties) → Auto Defog (automatisch ontwasemen)' op het systemscherm van het infotainment.

**Kijk voor meer informatie in de apart geleverde handleiding van het infotainmentsysteem.**

### **i Informatie**

- Wanneer de airconditioning is ingeschakeld door het automatische ontwasemingssysteem en u probeert de airconditioning uit te schakelen, dan knippert het controlelampje 3 keer en wordt de airconditioning niet uitgeschakeld.
- Om te zorgen dat het automatische ontwasemingssysteem effectief en efficiënt blijft werken, moet u de stand **RECIRCULATIE** niet selecteren terwijl het systeem actief is.
- Wanneer het automatische ontwasemingssysteem actief is, zijn zowel de aanjagerknop, de temperatuurregelknop als de luchttoevoertoets uitgeschakeld.

### **OPMERKING**

**Verwijder de behuizing van de sensor boven aan de voorruit niet.**

**Eventuele schade aan onderdelen die hierdoor kan ontstaan, valt niet onder de fabrieksgarantie.**

## Automatische ontvochtiging (indien van toepassing)

Om de luchtkwaliteit in het interieur te verbeteren en om het beslaan van de voorruit tegen te gaan, wordt de recirculatiemodus automatisch uitgeschakeld na circa 5 tot 30 minuten, afhankelijk van de buitentemperatuur en wordt de modus verse lucht weer ingeschakeld.

### **De automatische ontvochtiging ON of OFF zetten (indien van toepassing)**

#### Verwarmings- en ventilatiesysteem

Om de automatische ontvochtiging in - of uit te schakelen, selecteert u de gezichtshoogte (👁️) modus en drukt u binnen de drie seconden minstens vijf keer op de bedieningsknop van de luchttoevoer (👉). Als de automatische ontvochtiging is ingeschakeld, knippert het controlelampje van de luchttoevoertoets 6 keer. Als deze wordt uitgeschakeld, knippert het controlelampje 3 keer.

#### Infotainmentsysteem

Het automatische ontwasemingsysteem kan in- en uitgeschakeld worden door het volgende te selecteren 'Setup → Vehicle Settings (instellingen voertuig) → Climate (verwarming- en ventilatie) → Automatic Ventilation (automatische ventilatie) → Auto Dehumidify (automatisch ontvochtigen)' op het systeemscherm van het infotainment.

**Kijk voor meer informatie in de apart geleverde handleiding van het infotainmentsysteem.**

## Lucht opnieuw laten circuleren na gebruik van sproeivloeistof (indien van toepassing)

De recirculatiemodus wordt automatisch geactiveerd om te verhinderen dat de onaangename geur van de sproeivloeistof in het interieur dringt als de voorruitsproeier wordt gebruikt.

Als u naar de recirculatiemodus schakelt, kan de onprettige geur het voertuig binnendringen.

Om te verhinderen dat de voorruit in koud weer beslaat, mag de recirculatiemodus niet worden geselecteerd.

### **Draai Activeer na Gebruik Sproeivloeistof On of OFF**

#### Verwarmings- en ventilatiesysteem

Om de Activeer na gebruik van sproeivloeistoffunctie in of uit te schakelen, selecteert u vloerniveau (👣) modus en drukt u vervolgens binnen twee seconden vier keer op de bedieningsknop van de (👉) luchttoevoer terwijl u op het A/C icoontje drukt.

Als Activeer na gebruik van sproeivloeistof is ingeschakeld, knippert het controlelampje van de luchttoevoertoets 6 keer. Als deze wordt uitgeschakeld, knippert het controlelampje 3 keer.

### Infotainmentsysteem

Activeer na gebruik van de sproeivloeistof kan worden in- of uitgeschakeld door het volgende te selecteren: 'Setup → Vehicle Settings (voertuig instellingen) → Climate (verwarming en ventilatie) → Recirculate Air (recirculeer lucht) → Activate upon Washer Fluid Use (activeer na gebruik van sproeivloeistof) (of Interlocking washer fluid (sproeivloeistof vergrendelen))' op het scherm van het infotainmentsysteem.

**Kijk voor meer informatie in de apart geleverde handleiding van het infotainmentsysteem.**

### Luchtrecirculatie in het zonnedak (indien van toepassing)

Als het schuifdak is geopend, wordt automatisch de modus verse lucht geselecteerd. Als u op dat moment de luchttoevoertoets indrukt, wordt de recirculatiemodus geselecteerd, maar wordt na 3 minuten weer teruggeschakeld naar de modus verse lucht. Wanneer het schuif-/kanteldak gesloten wordt, keert de luchttoevoerstand terug naar de oorspronkelijk gekozen stand.

### Automatische bediening die de instellingen van het verwarmings- en ventilatiesysteem gebruikt (voor de bestuurdersstoel)

De temperatuur van de verwarming van de bestuurdersstoel, de stoelventilatie en het verwarmde stuurwiel wordt automatisch gecontroleerd, afhankelijk van de binnen- en buitentemperatuur van de auto als de motor draait.

Om deze functies te gebruiken moeten ze ingeschakeld zijn in het instellingenmenu op het scherm van het infotainmentsysteem. Selecteer:

- Setup → Vehicle Settings (voertuiginstellingen) → Seat (stoel) → Heated/Ventilated Features (verwarmde/geventileerde eigenschappen) → Heated/Ventilated Features → Auto (automatisch).  
Bediening die de instellingen van het verwarmings- en ventilatiesysteem gebruikt

**Zie voor meer details inzake Auto Comfort Control (bediening automatisch comfort), in de paragraaf "Seat Warmers" (stoelverwarming) en "Air ventilation seats" (stoelen met luchtventilatie) van hoofdstuk 3 en de paragraaf "Heated Steering Wheel" (verwarmd stuurwiel) in hoofdstuk 5.**

## OPBERGVAK

### WAARSCHUWING

Bewaar nooit sigarettenaanstekers, gasflessen of andere ontvlambare/explosieve materialen in de auto. Deze voorwerpen kunnen ontbranden en/of exploderen als de auto langere tijd aan hoge temperaturen wordt blootgesteld.

### WAARSCHUWING

Houd opbergvakken **ALTIJD** gesloten tijdens het rijden. Voorwerpen in uw auto bewegen net zo snel als uw auto. Als u plotseling moet stoppen of uitwijken, of bij een ongeval betrokken raakt, kunnen de voorwerpen uit het opbergvak vliegen en de inzittenden raken en verwonden.

### **OPMERKING**

Laat geen waardevolle spullen achter in de opbergvakken, om diefstal te voorkomen.

## Opbergvak middenconsole



Openen:  
Druk op de knop.

## Dashboardkastje

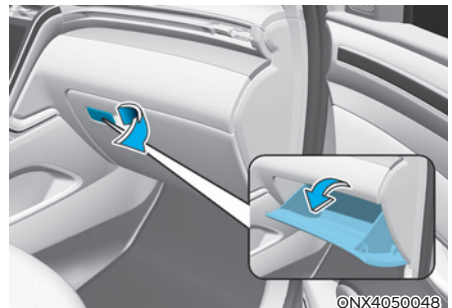

Openen:  
Trek aan de hendel.

### WAARSCHUWING

Sluit **ALTIJD** het dashboardkastje na gebruik.

Als bij een ongeval de klep van het dashboardkastje is geopend, kan deze ernstig letsel bij de voorpassagier veroorzaken, ook al draagt hij zijn veiligheidsgordel.



### Opbergvak bagageruimte (indien van toepassing)

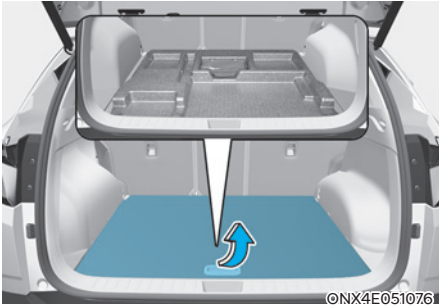

In het vak kunt u o.a. een verbandtrommel, een gevarendriehoek (opbergvak voor) en gereedschap opbergen, zodat u hier in geval van nood gemakkelijk bij kunt.

- Pak de handgreep aan de bovenzijde van het deksel vast en zet het deksel open.

## OVERIGE VOORZIENINGEN

### Bekerhouder

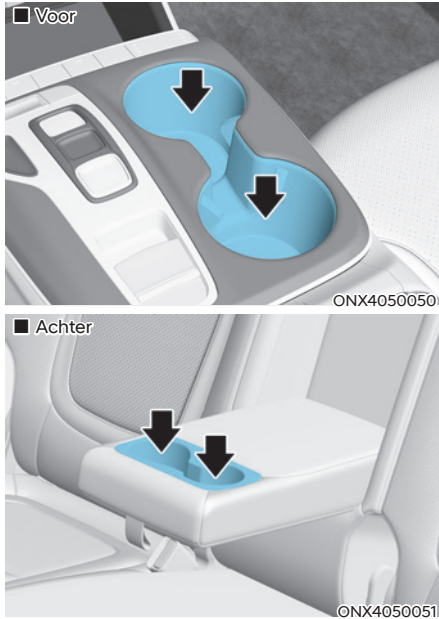

In de bekerhouders kunnen bekers en blikjes frisdrank worden geplaatst.

### WAARSCHUWING

- Vermijd abrupt weggrijden en remmen wanneer de bekerhouder in gebruik is om morsen van uw drankje te voorkomen. Als hete dranken worden gemorst, kunt u brandwonden oplopen. Zo'n brandwond voor de bestuurder kan leiden tot verlies van controle over het voertuig met een ongeval als gevolg.
- Ga niet rijden met open bekers, flesjes, blikjes enzovoort met hete vloeistof in de bekerhouder. Hierdoor kan bij een noodstop of een aanrijding letsel worden veroorzaakt.
- Gebruik alleen zachte bekers in de bekerhouders. Harde voorwerpen kunnen u bij een aanrijding verwonden.

### WAARSCHUWING

Plaats blikjes en flessen niet in direct zonlicht of in een warme auto. Ze kunnen exploderen.

### OPMERKING

- Houd uw drankjes afgesloten terwijl u rijdt, om morsen te voorkomen. Als er vloeistof wordt gemorst, kan deze in het elektrische/elektronische systeem van het voertuig komen en elektrische/elektronische onderdelen beschadigen.
- Gebruik bij het schoonmaken van gemorste vloeistoffen geen hete lucht om de bekerhouder uit te blazen of te drogen. Hierdoor kan het interieur beschadigd raken.

## Asbak (indien van toepassing)

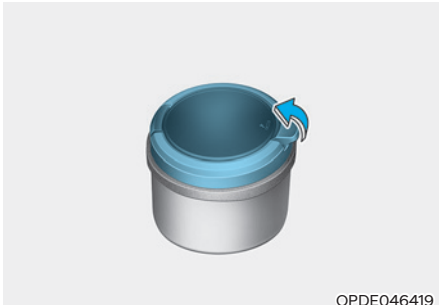

Open het deksel om de asbak te gebruiken.

De asbak leegmaken:

De plastic houder moet worden verwijderd door de plastic asbakhouder op te tillen, het lid linksom te draaien en vervolgens eruit te trekken.



### WAARSCHUWING

**Er kan brand ontstaan wanneer brandende sigaretten of lucifers in een asbak met brandbare materialen worden gestopt.**

## Zonneklep

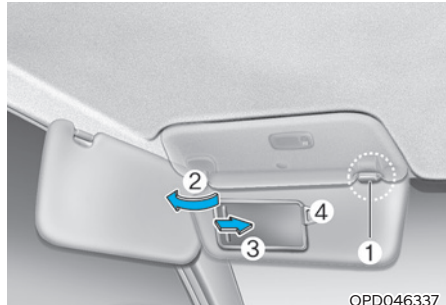

Trek de zonneklep omlaag om deze te kunnen gebruiken.

Trek de zonneklep omlaag, neem hem uit de steun (1) en draai hem naar de zijruit (2) om bescherming te verkrijgen tegen zon van opzij.

De make-upspiegel kunt u gebruiken door de zonneklep te openen en het afdekkapje (3) van de spiegel te verschuiven.

Gebruik de kaarthouder (4) om een kaartje vast te houden.



### WAARSCHUWING

**Belemmer, voor uw eigen veiligheid, uw zicht niet wanneer u de zonneklep gebruikt.**

### OPMERKING

**De lip (5) naast de make-upspiegel in de zonneklep kan worden gebruikt voor een kaartje van een tolweg of een parkeerkaartje. Plaats het kaartje voorzichtig in de kaarthouder om schade te voorkomen. Stop niet meer dan een kaartje in de kaarthouder omdat dit de kaarthouder ook kan beschadigen.**

## 12 V-aansluiting

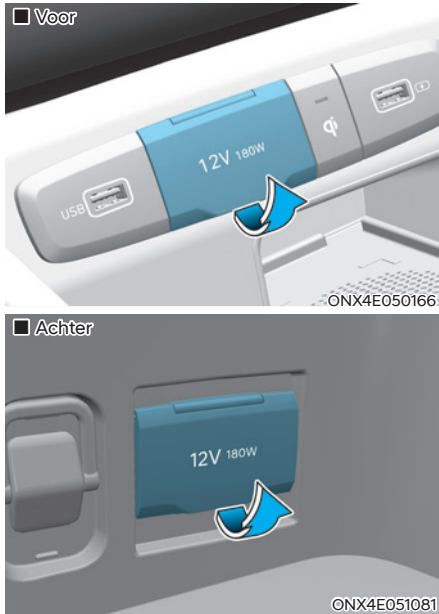

De 12 V-aansluiting is ontworpen om mobiele telefoons en andere apparaten die in de auto gebruikt kunnen worden, op te laden. Deze apparaten mogen niet meer dan 180 Watt afnemen als de motor draait.

### WAARSCHUWING

Voorkom dat u een elektrische schok krijgt. Steek geen vingers of vreemde voorwerpen (pennen e.d.) in een 12 V-aansluiting en raak de aansluiting niet aan met natte handen.

### OPGELET

Om beschadiging van de 12 V-aansluitingen te voorkomen:

- Gebruik de 12 V-aansluiting alleen als de motor draait en verwijder de plug van het apparaat na gebruik uit de aansluiting. Als u de 12 V-aansluiting gedurende langere tijd gebruikt terwijl de motor is uitgeschakeld, kan de accu ontladen raken.
- Gebruik alleen elektrische apparatuur die werkt op 12 V en maximaal 180 A afneemt.
- Zet de airconditioning of de verwarming in de laagste stand als de 12 V-aansluiting wordt gebruikt.
- Plaats het afdekkapje op de aansluiting wanneer deze niet wordt gebruikt.
- Sommige elektronische apparaten kunnen elektronische storing veroorzaken als ze op de voedingsaansluiting van een auto worden aangesloten. Deze apparaten kunnen overmatige geluidsstoringen veroorzaken en storingen veroorzaken in andere elektronische systemen of apparaten die in uw auto worden gebruikt.
- Duw de plug zo ver mogelijk naar binnen. Als de stekker geen goed contact maakt, kan deze oververhit raken of kan de zekering defect raken.
- Sluit alleen met de batterij uitgeruste elektrische/elektronische apparaten als deze ook zijn uitgerust met tegenstroombeveiliging. De stroom van de batterij kan naar het elektrische/elektronische systeem van de auto stromen en storingen veroorzaken.

### USB-lader

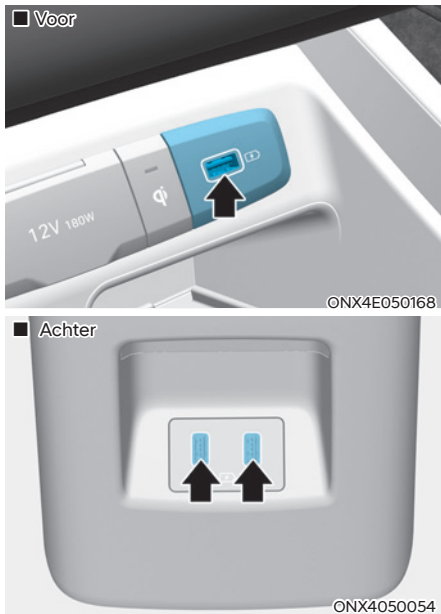

De USB-lader is ontworpen voor het opladen van accu's van kleine elektrische apparaten met behulp van een USB-kabel.

De elektrische apparaten kunnen worden opgeladen wanneer de toets Engine Start/Stop (motor starten/stoppen) in de stand ACC/ON of START staat.

De laadstatus van de batterij kan worden gecontroleerd op het apparaat.

Verwijder de USB-kabel na gebruik uit de USB-aansluiting.

- Een smartphone of tablet kan warmer worden tijdens het opladen. Dit duidt niet op een storing in het laadsysteem.
- Een smartphone of tablet die een andere oplaadprocedure gebruikt, kan mogelijk niet correct worden opgeladen. Gebruik in dit geval de speciale lader van uw apparaat.
- De oplaadaansluiting is alleen bedoeld om apparaten op te laden. Gebruik de oplaadaansluiting niet om audio in te schakelen of media af te spelen in het infotainmentsysteem.

### Draadloos smartphone opladen (indien van toepassing)

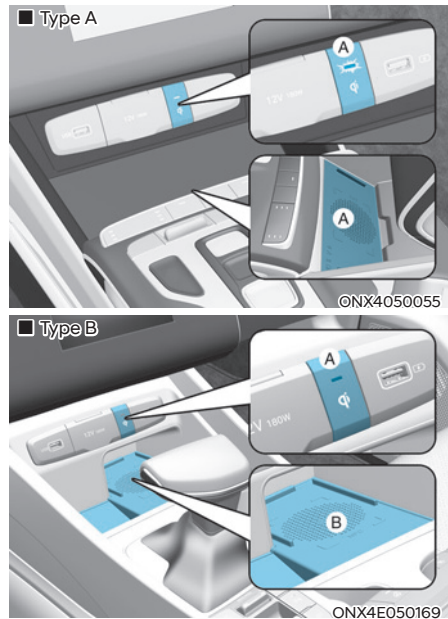

[A] : Controlelampje, [B] : Oplaadoppervlak

Sommige uitvoeringen van de auto worden geleverd met een draadloze oplader voor smartphones.

Het systeem is beschikbaar wanneer alle portieren zijn gesloten en de startknop in stand ON (of START) staat.

### **Een smartphone opladen**

Met de draadloze oplader voor smartphones kunnen alleen Qi-compatibele smartphones (Qi) worden opgeladen. Lees het label op de afdekking van de smartphone of bezoek de website van de fabrikant van uw smartphone om te kijken of uw smartphone de Qi-technologie ondersteunt.

Het draadloos opladen start zodra u een Qi-compatibele smartphone op de draadloze oplader plaatst.

1. Verwijder andere voorwerpen, inclusief de Smart Key, van de draadloze oplader. Anders wordt het draadloos opladen mogelijk verstoord. Leg de smartphone op het midden van de oplaadpad.
2. Het controlelampje brandt oranje als de smartphone wordt opgeladen. Het controlelampje wordt blauw als de telefoon volledig is opgeladen.
3. U kunt de functie draadloos opladen in- of uitschakelen vanaf het menu Gebruikersinstellingen op het dashboard. Selecteer:
  - Setup → User settings (gebruikersinstellingen) → Convenience (gemak) → Wireless Charging (draadloos opladen)

Als uw smartphone niet wordt opgeladen:

- Verplaats de smartphone een beetje op de oplaadmat.
- Controleer of het controlelampje oranje brandt.

Het controlelampje knippert 10 seconden oranje als er een storing in het systeem voor draadloos opladen is.

Stop in dit geval het oplaadproces tijdelijk en probeer uw smartphone opnieuw op te laden.

Het systeem waarschuwt u met een melding op het instrumentendisplay als de smartphone nog steeds op de draadloze oplader ligt nadat de auto is uitgeschakeld en het voorportier is geopend.

Bij smartphones van sommige fabrikanten is het mogelijk dat het systeem u niet waarschuwt, zelfs als de smartphone in de draadloze oplader zit. Dit heeft te maken met bepaalde kenmerken van die specifieke smartphone en niet met een storing in het draadloos oplaadsysteem.

### OPMERKING

- Het draadloze oplaadsysteem voor smartphones is mogelijk niet geschikt voor bepaalde smartphones, die niet zijn goedgekeurd voor de Qi-specificatie (Qi).
- Plaats uw smartphone midden op de mat van de draadloze oplader voor optimale laadprestaties. Als uw smartphone meer aan de zijkant ligt, kan de laadsnelheid lager zijn en in sommige gevallen kan de smartphone meer warmte genereren.
- In sommige gevallen kan het draadloos opladen tijdelijk worden onderbroken als de Smart Key wordt gebruikt, bijvoorbeeld voor het starten van de auto of het vergrendelen/ontgrendelen van de portieren enz.
- Als u bepaalde smartphones oplaadt, gaat het laadcontrolelampje niet naar blauw veranderen als de smartphone volledig opgeladen is.
- Het draadloze oplaadproces kan tijdelijk worden onderbroken als de temperatuur in de draadloze telefoonoplader abnormaal stijgt. Het draadloos opladen start weer zodra de temperatuur tot onder een bepaald niveau daalt.
- Het draadloos opladen kan tijdelijk worden onderbroken als zich een metalen voorwerp, zoals een munt, tussen de draadloze oplader en de smartphone bevindt.
- Bij het opladen van sommige smartphones met een beveiligingsfunctie kan het draadloos opladen minder snel gaan of zelfs stoppen.
- Als de smartphone een dikke hoes heeft, kan het draadloos opladen mogelijk niet werken.
- Als de smartphone het oppervlak van het draadloos oplaadsysteem niet compleet raakt, kan het draadloos opladen mogelijk niet goed werken.
- Sommige magnetische voorwerpen zoals credit cards, telefoonkaarten of OV-chipkaarten kunnen worden beschadigd als zij tijdens het opladen bij de smartphone worden gelaten.
- Als een smartphone zonder draadloze oplaadfunctie of een metalen voorwerp op de oplaadpad wordt geplaatst, kan er een waarschuwingssignaal tje klinken. Dit geluidje wordt veroorzaakt omdat het voertuig zoekt naar comptabiliteit met het voorwerp dat op de oplaadpad is geplaatst. Het is niet van invloed op uw voertuig of uw smartphone.

### Informatie

Als het contact wordt uitgeschakeld, stopt het opladen ook.

## Klok

Het klokje kan vanaf het infotainmentsysteem worden ingesteld.

**Kijk voor meer informatie in de apart geleverde handleiding van het infotainmentsysteem.**



## WAARSCHUWING

Probeer niet de klok in te stellen terwijl u rijdt. Hierdoor kunt u van de verkeerssituatie worden afgeleid, wat kan leiden tot ongevallen met lichamelijk of zelfs dodelijk letsel.

## Kledinghaak



Deze haken zijn niet ontworpen om er grote of zware voorwerpen aan op te hangen.



## WAARSCHUWING



Hang er alleen kleding aan, en geen andere voorwerpen zoals hangers of harde voorwerpen. Plaats ook geen zware, scherpe of breekbare voorwerpen in de zakken van de kleding. Bij een ongeval waarbij de gordijnairbag wordt opgeblazen, kunnen deze voorwerpen persoonlijk letsel of schade aan de auto veroorzaken.

## Bevestigingspunt(en) vloermat

Gebruik ALTIJD de bevestigingspunten voor de automatten om de automatten aan de auto te bevestigen. De bevestigingspunten in de vloerbedekking voorin houden de automatten op hun plaats.



## WAARSCHUWING

Leg geen extra matten of hoezen over de automatten. Verwijder de gestoffeerde matten voordat u All-Weather matten aanbrengt. Gebruik alleen automatten die zo ontworpen zijn dat ze op de bevestigingspunten te passen.





## WAARSCHUWING

Nem het volgende in acht wanneer u vloermatten in de auto plaatst.

- Verwijder eventuele beschermfolie van de vloerbedekking alvorens een automat op de vloerbedekking voorin te bevestigen. Anders kan de automat rij bewegen over de beschermfolie, wat kan leiden tot onbedoeld remmen of accelereren.
- Controleer of de automatten zorgvuldig bevestigd zijn aan de bevestigingspunten voordat u gaat rijden.
- Gebruik **GEEN** automatten die niet goed vastgemaakt kunnen worden aan de bevestigingspunten voor de automatten.
- Plaats geen vloermatten boven op elkaar (bijv. een weerbestendige rubberen mat boven op een stoffen vloermat). Op iedere positie mag slechts een enkele vloermat worden bevestigd.

**BELANGRIJK** - Uw auto is op de bestuurdersplaats uitgerust met bevestigingspunten die ervoor dienen de vloermat goed op zijn plaats te houden. Om verstoring van de pedaalbediening te voorkomen, adviseert HYUNDAI dat u de originele HYUNDAI automat voor in uw auto gebruikt.

## Zijgordijn (indien van toepassing)

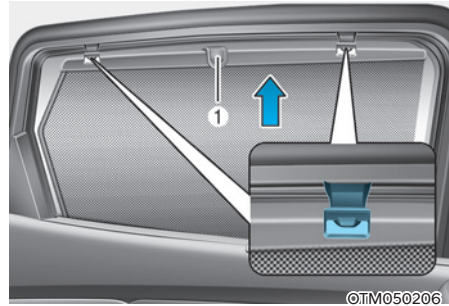

Zijgordijn gebruiken:

1. Trek het gordijn aan de haak (1) omhoog.
2. Hang het gordijn aan beide zijden aan de haak op.



## OPGELET

- Hang altijd beide zijden van het gordijn aan de haak op. Als slechts één zijde van het gordijn aan de haak zit, kan dit het zijgordijn beschadigen.
- Zorg dat er geen zaken tussen de auto en het zijgordijn komen te zitten. Het zijgordijn mag niet worden opgetild.

## Bagagenethouder



Om te voorkomen dat uw spullen in de bagageruimte heen en weer schuiven, kunt u de 4 haken in de bekleding van de zijkant van de bagageruimte gebruiken om het bagagenet vast te zetten.

Bevestig het bagagenet veilig aan de houders op de bagageruimtebodem.

We adviseren u voor het aanschaffen van een bagagenet contact op te nemen met een officiële HYUNDAI-dealer.



### WAARSCHUWING

Voorkom oogletsel. Overstrek het bagagenet **NIET**. Houd uw gezicht en lichaam altijd uit de weg van het elastische bagagenet, voor het geval het losschiet. Gebruik het bagagenet **NIET** als het zichtbare tekenen van slijtage of beschadiging vertoont.

Gebruik het bagagenet **alleen** om lichte voorwerpen in de bagageruimte op hun plaats te houden.

## Rolhoes bagageruimte (indien van toepassing)



Gebruik de rolhoes om te voorkomen dat de bagage in de bagageruimte van buitenaf zichtbaar is.

### Rolhoes voor de bagageruimte gebruiken



1. Trek de rolhoes aan de handgreep (1) naar de achterkant van de auto.
2. Steek de geleidelen (2) in de geleider (3).



### Informatie

Trek de rolhoes aan de handgreep in het midden om te vermijden dat de geleidelen uit de geleider valt.

Wanneer de rolhoes niet wordt gebruikt:

1. Trek de rolhoes naar achteren en omhoog om ze uit de geleiders te halen.
2. De rolhoes schuift automatisch weer in.

### **i** Informatie

De rolhoes schuift mogelijk niet automatisch weer in wanneer ze niet volledig is uitgetrokken. Trek de rolhoes helemaal uit en laat het scherm zich dan zelf weer oprollen.

### **OPMERKING**

Leg om beschadiging of vervorming te voorkomen geen bagage op de rolhoes.

### **WAARSCHUWING**

- Plaats niets op de rolhoes. Dergelijke voorwerpen kunnen bij een ongeval of remmen door de auto geslingerd worden en inzittenden verwonden.
- Laat tijdens het rijden niemand in de bagageruimte zitten. Deze is alleen bedoeld voor bagage.
- Plaats bagage voor een goede balans zo ver mogelijk naar voren.

### **Rolhoes voor de bagageruimte verwijderen**

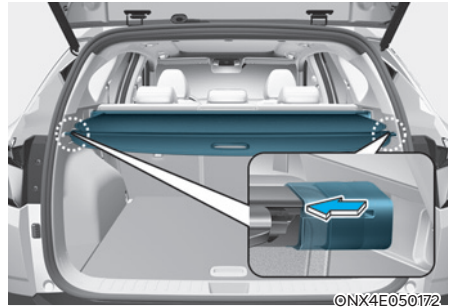

1. Druk een kant van de rolhoes naar binnen om de veer samen te drukken en het scherm los te maken van de auto.
2. Als de veer volledig is samengedrukt, trekt u de rolhoes uit.
3. Open de bagagelade en berg de rolhoes hierin op.

## EXTERIEUR

### Roof rack (indien van toepassing)



Als uw auto is voorzien van een roof rack, kunt u bagage op het dak vervoeren.

#### OPMERKING

Plaats als de auto is uitgerust met een schuif-/kanteldak de lading zodanig op het roof rack dat de werking van het dak niet gehinderd wordt.

#### OPMERKING

- Neem de juiste voorzorgsmaatregelen om te voorkomen dat lading op het roof rack het dak beschadigt.
- Zorg ervoor dat grote objecten nooit aan de achterzijde of aan de zijkant buiten de auto uitsteken.



### WAARSCHUWING

- Hieronder wordt aangegeven wat het maximale gewicht is dat op het roof rack kan worden geladen.  
Verdeel de lading zo gelijkmatig mogelijk over het roof rack en zet de lading goed vast.

BAGAGEREK	100 kg GELIJKMATIG VERDEELD
-----------	-----------------------------------

Er kan schade aan uw auto ontstaan, als u meer dan het toegestane gewicht op het roof rack vervoert.

- Het zwaartepunt van de auto ligt hoger met lading op het roof rack.  
Vermijd plotseling starten of remmen, scherpe bochten, abrupte manoeuvres of hoge snelheden waardoor u de macht over het stuur kunt kwijtraken of de auto over de kop kan slaan.
- Rijd altijd langzaam en neem bochten voorzichtig als u voorwerpen op het roof rack vervoert.  
Sterke windvlagen kunnen een opwaartse druk aan de onderzijde van de lading veroorzaken. Dit geldt met name voor grote, platte voorwerpen zoals houten panelen of matrassen.  
Hierdoor kunnen voorwerpen van het roof rack vallen en uw auto of andere auto's beschadigen.
- Controleer regelmatig of de voorwerpen op het roof rack goed vastzitten om te voorkomen dat de lading beschadigd of verloren raakt.

## INFOTAINMENTSISTEEM

### OPMERKING

- Als u achteraf HID-koplampen van externe leveranciers monteert, treden er mogelijk storingen op in het audiosysteem en de elektronische onderdelen van uw auto.
- Voorkom dat chemicaliën als parfum, cosmetische oliën, zonnebrandcrème, handenreiniger en luchtverfrisser in aanraking komen met onderdelen van het interieur, omdat ze beschadiging of verkleuring kunnen veroorzaken.

### USB-aansluiting



U kunt een USB-kabel gebruiken om audio-apparaten op de USB-poort van de auto aan te sluiten.

### **i** Informatie

Wanneer u een draagbare audiospeler gebruikt die is aangesloten op de voedingsaansluiting, kunnen storende geluiden optreden tijdens het afspelen van muziek. Gebruik de voedingsbron van het draagbare audio-apparaat als dit gebeurt.

### Antenne

#### Staafantenne (indien van toepassing)

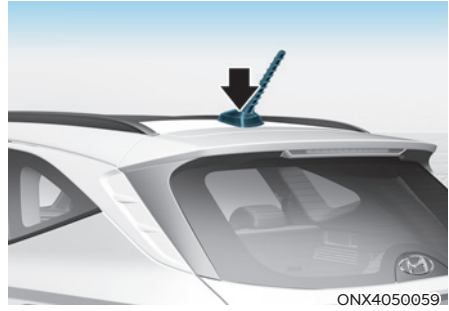

De paalantenne ontvangt zowel AM als FM signalen.

Deze antennepaal kan verwijderd worden.

Draai de antenne naar links om te verwijderen.

Draai naar rechts om opnieuw te installeren.

### OPMERKING

- **Verwijder de staafantenne voordat u met de auto onder een lage doorgang door rijdt of de auto de wasstraat in gaat, door de staafantenne linksom te draaien. Anders kan de staafantenne beschadigd raken.**
- **Draai de staafantenne voor een goede ontvangst weer goed vast en zet deze goed rechtop wanneer u deze weer monteert.**
- **Als bagage op het roof rack wordt geladen, plaats deze bagage dan niet dicht bij de antenne voor een goede ontvangst.**

### Haaienvinantenne (indien van toepassing)

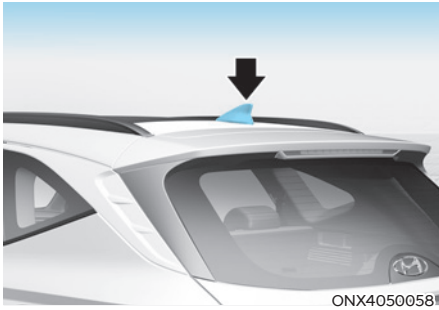

ONX4050058

De haaienvinantenne ontvangt uitgezonden gegevens. (bijvoorbeeld: AM/FM, DAB, GPS)

### Stuurwielbediening op afstand

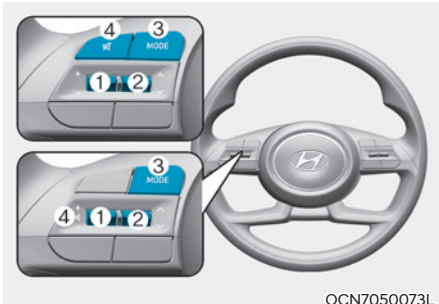

OCN7050073L

#### OPMERKING

Bedien nooit meerdere bedieningstoetsen van het audiosysteem tegelijkertijd.

### VOLUME (VOL+ / VOL-) (1)

- Draai de VOLUME-knop naar boven om het volume te verhogen.
- Draai de VOLUME-knop naar beneden om het volume te verlagen.

### SEEK/PRESET (^ / v) (2)

Als de SEEK/PRESET tuimelschakelaar gedurende 0,8 seconden of langer naar boven of beneden wordt gedrukt, werkt hij in de volgende modi:

- **RADIO-modus**  
De tuimelschakelaar activeert de functie automatisch zoeken. Er wordt gezocht totdat u de schakelaar loslaat.
- **MEDIA-modus**  
De schakelaar werkt als vooruit/terugknop.

Als de schakelaar SEEK/PRESET naar boven of beneden wordt gedrukt, werkt hij in de volgende modi:

- **RADIO-modus**  
Hij werkt als toets UP/DOWN voor PRESET STATION.
- **MEDIA-modus**  
Werkt als toets TRACK UP/DOWN.

### MODE (Modus) (3)

Druk op de toets MODE om door radio- of media-modi te bladeren.

### MUTE (M) (4)

- Druk op de MUTE-toets om het geluid uit te schakelen.
- Druk nogmaals op de MUTE-toets om het geluid in te schakelen.

### **i** Informatie

Meer informatie over de bedieningstoetsen van het audiosysteem vindt u op de volgende bladzijden in dit hoofdstuk of het apart meegeleverde instructieboekje.

## Infotainmentsysteem (indien van toepassing)

Kijk voor meer informatie in de apart geleverde handleiding van het infotainmentsysteem.

## Spraakherkenning (indien van toepassing)

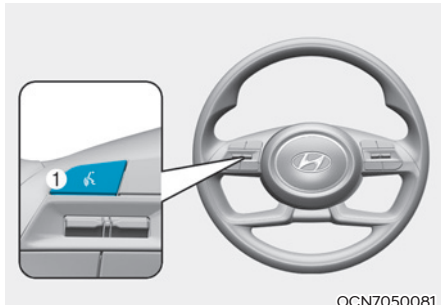

Kijk voor meer informatie in de apart geleverde handleiding van het infotainmentsysteem.

## Bluetooth® draadloze technologie

### ■ Type A

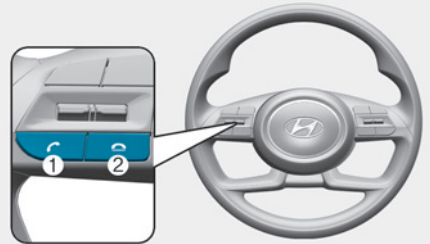

### ■ Type B

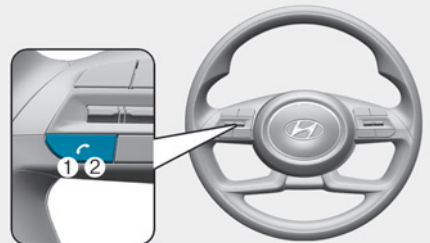

- (1) Toets Bellen/Beantwoorden
- (2) Toets Call end (gesprek beëindigen)
- (3) Microfoon

- Audio: Zie "AUDIO" in dit hoofdstuk voor meer informatie.
- Navigatie: Meer informatie over Bluetooth® Wireless Technology handsfree vindt u in het afzonderlijk geleverde instructieboekje.

## OPGELET

Voorkom afleiding van de verkeerssituatie en ongevallen en gebruik het apparaat niet overmatig tijdens het rijden.

## Uitleg werking radiosysteem auto

### FM-ontvangst

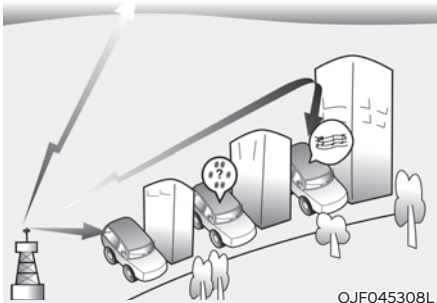

AM- en FM-radiosignalen worden uitgezonden vanaf zendmasten die zich in het land bevinden. Ze worden opgevangen door de radioantenne op uw auto. Het signaal wordt vervolgens door de radio ontvangen en naar de luidsprekers van uw auto gestuurd.

Wanneer een sterk radiosignaal uw auto heeft bereikt, zorgt de hoogwaardige technologie van uw audiosysteem voor een optimale geluidsweergave. In sommige gevallen is het signaal dat door uw auto wordt opgevangen echter niet sterk en helder.

Dit kan worden veroorzaakt door factoren als de afstand tot de radiozender, de nabijheid van andere sterke radiozenders of de aanwezigheid van gebouwen, bruggen of andere grote obstakels in het gebied.

### AM (MW, LW)-ontvangst

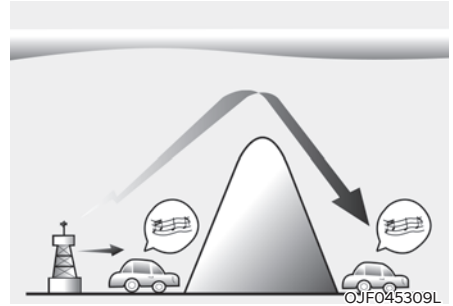

AM-uitzendingen kunnen op grotere afstand worden ontvangen dan FM-uitzendingen. Dit komt doordat AM-radiogolven op lage frequenties worden uitgezonden. Deze lange, laagfrequente radiogolven volgen de kromming van de aarde in plaats van zich recht door de atmosfeer voort te planten.

Bovendien buigen ze rond obstakels, waardoor ze een betere signaaldekking bieden.



### FM-zenders

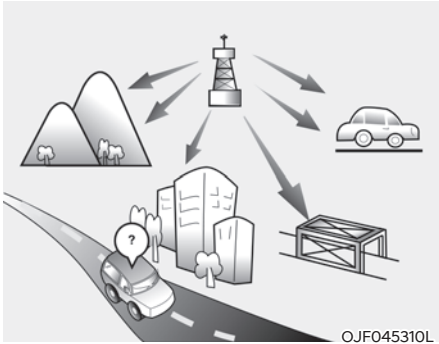

FM-uitzendingen worden uitgezonden op hoge frequenties en buigen niet met het aardoppervlak mee. Daarom ontstaat bij FM-radiozenders op een relatief korte afstand van de radiozender vervorming. Ook zijn FM-signalen gevoelig voor belemmering door gebouwen, bergen of andere obstakels. Dit kan er in bepaalde omstandigheden toe leiden dat u denkt dat er een probleem is met uw radio.

De volgende situaties zijn normaal en duiden niet op problemen met de radio:

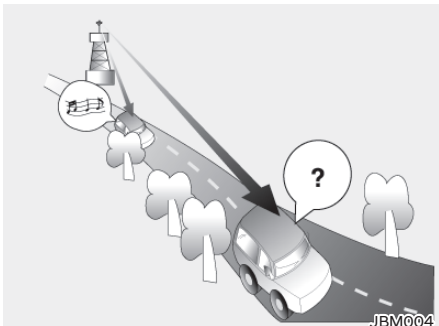

- Fading - Naarmate uw auto zich van de zender verwijderd, wordt het signaal zwakker en begint het geluid te vervagen. Wanneer dit gebeurt, kunt u het beste op een andere, sterkere zender afstemmen.

- Kraken/statische ruis - Zwakke FM-signalen of grote obstakels tussen de zender en uw radio kunnen het signaal verstoren, waardoor krakende geluiden of statische ruis kunnen optreden. Het verlagen van de instelling voor de hoge tonen kan dit effect verminderen totdat de storing verdwijnt.

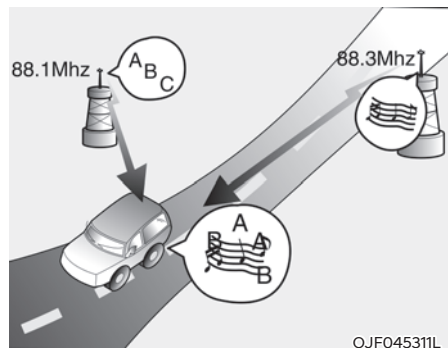

- Zenderverdringing - Als een FM-signaal zwakker wordt, kan de zender waarnaar u luistert worden verdrongen door een andere zender met een krachtiger signaal die uitzendt op min of meer dezelfde frequentie. Dit komt omdat uw radio automatisch op het helderste signaal afstemt. Selecteer in dit geval een andere zender met een sterker signaal.
- Multi-Path Cancellation - Wanneer radiosignalen vanuit verschillende richtingen worden ontvangen, kan vervorming of kraken optreden. Dit kan worden veroorzaakt door een direct en weerkaatst signaal van dezelfde zender of door signalen van twee zenders met korte frequenties. Selecteer in dit geval een andere zender totdat deze omstandigheden voorbij zijn.

***Een mobiele telefoon of een radio met zend- en ontvanginstallatie gebruiken***

Wanneer u in de auto een mobiele telefoon gebruikt, kan het audiosysteem ruis gaan produceren. Dit betekent niet dat er iets mis is met de audioapparatuur. Gebruik in dit geval de mobiele telefoon op een plaats die zo ver mogelijk is verwijderd van de audioapparatuur.

**OPMERKING**

**Bij gebruik van een communicatiesysteem zoals een mobiele telefoon of een 27mc-radio in de auto, moet een aparte externe antenne worden gemonteerd. Wanneer een mobiele telefoon of een 27mc-radio alleen met een interne antenne wordt gebruikt, kan dit het elektrische systeem van de auto verstoren en de veilige werking van de auto nadelig beïnvloeden.**



**WAARSCHUWING**

**Gebruik uw mobiele telefoon niet tijdens het rijden. Stop op een veilige plaats wanneer u een mobiele telefoon wilt gebruiken.**

**iPod®**

iPod® is een geregistreerd handelsmerk van Apple Inc.

**Bluetooth® draadloze technologie**

Het woordmerk en de logo's van Bluetooth® zijn geregistreerde handelsmerken van Bluetooth SIG, Inc. en elk gebruik van deze merken door HYUNDAI gebeurt onder licentie.

Andere handelsmerken en handelsnamen zijn eigendom van de respectievelijke eigenaren.

Een mobiele telefoon die Bluetooth® Wireless Technology ondersteunt moet Bluetooth® Wireless Technology gebruiken.



## AUDIO (ZONDER TOUCHSCREEN)

### Systeemindeling – Bedieningspaneel

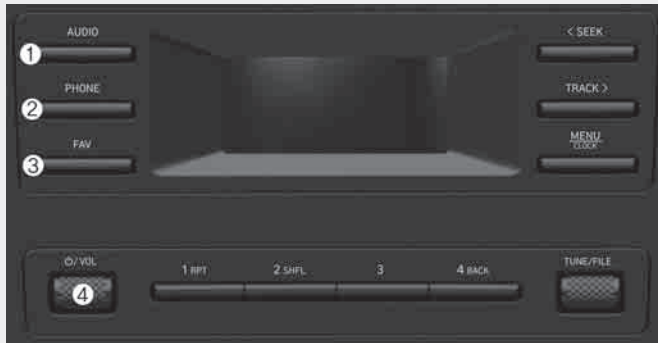

(Met *Bluetooth*® draadloze technologie)

#### (1) AUDIO-toets

- Druk hierop om het keuzevenster voor radio-/mediamodus weer te geven.
- Wanneer het moduskeuzevenster verschijnt, draai aan de [TUNE]-knop (Afstemmen) om de gewenste radiomodus te kiezen en druk daarna op de knop.
- Als de popup-modus niet gekozen is in [MENU/KLOK] ► **Pop-upmodus** druk op de [AUDIO]-toets op het bedieningspaneel om de modus te wijzigen. Elke keer wanneer u op de [AUDIO]-toets op het instrumentenpaneel drukt, wordt er overgeschakeld naar radio ► -media in deze volgorde.

#### (2) Toets PHONE (Telefoon)

- Druk op deze toets om verbinding te maken met een mobiele telefoon via Bluetooth.
- Nadat de Bluetooth-telefoonverbinding tot stand is gebracht, drukt u hierop om het Bluetooth-telefoonmenu te openen.

#### (3) FAV-toets

- Tijdens het luisteren naar de radio drukt u op deze toets om naar de volgende pagina van de lijst met voorkeuzezenders te gaan.

#### (4) Toets POWER (Aan/Uit)/knop VOL

- Druk op deze toets om het systeem in of uit te schakelen.
- Draai eraan om het volume van het systeemgeluid aan te passen.

\* Hoe het systeem eruit ziet en is ingedeeld kan in de werkelijkheid afwijken, afhankelijk van het modeltype en de specificaties van uw auto.

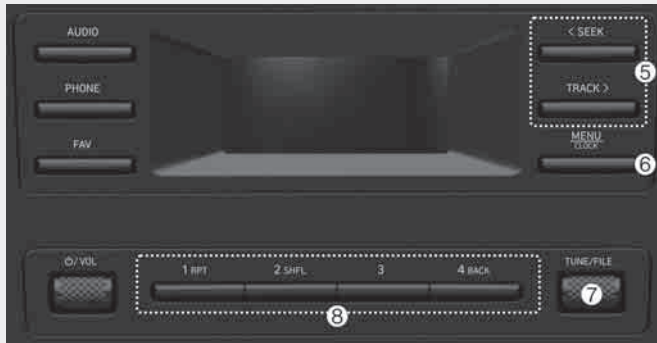

(Met Bluetooth® draadloze technologie)

#### (5) Toets SEEK/TRACK (Zoeken/ Muziekstuk)

- Zender/muziekstuk/bestand wijzigen.
- Houd de toets terwijl u naar de radio luistert ingedrukt om naar een andere zender te zoeken.
- Tijdens het afspelen van media houdt u deze toets ingedrukt om terug te spoelen of vooruit te spoelen (behalve in de Bluetooth-audiomodus).

#### (6) MENU-toets/KLOK-toets

- Druk op deze toets om naar het menuscherm voor de huidige modus te gaan.
- Houd de toets ingedrukt om het instelscherm voor de tijd te openen.

#### (7) Knop TUNE (Afstemmen) / knop FILE (Bestand) / toets ENTER (Invoeren)

- Tijdens het luisteren naar de radio draait u aan deze knop om de frequentie aan te passen.

- Draai tijdens het afspelen van media aan de knop om een ander nummer/bestand te zoeken (werkt niet in de bluetooth-audiomodus).
- Druk tijdens het draaien op de knop om het huidige nummer/bestand te selecteren (behalve voor de Bluetooth-audiomodus).

#### (8) Cijfertoetsen (1 RPT~ 4 BACK)

- Tijdens het luisteren naar de radio drukt u op deze toetsen om naar een opgeslagen radiozender te luisteren.
- Tijdens het luisteren naar de radio houdt u de toets ingedrukt om de huidige radiozender als voorkeuzezender op te slaan.
- Houd in de USB/iPod-modus de [1 RPT]-toets ingedrukt om de modus voor herhaald afspelen te wijzigen. Druk op de toets [2 SHFL]-toets om de shufflemodus voor het in willekeurige volgorde afspelen te wijzigen.
- Druk op de [4 BACK]-toets om naar het vorige scherm te gaan (behalve voor de voorkeuzezenders).

\* Hoe het systeem eruitziet en is ingedeeld kan in de werkelijkheid afwijken, afhankelijk van het modeltype en de specificaties van uw auto.

## Systeemindeling – Bedieningstoetsen stuurwiel

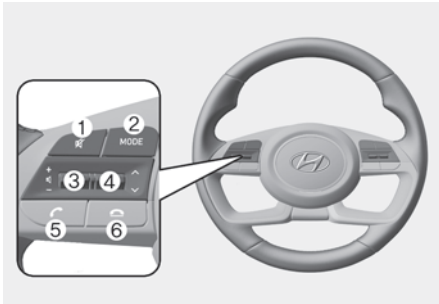

(Model uitgerust met Bluetooth®)

\* Hoe het systeem eruit ziet en is ingedeeld kan in de werkelijkheid afwijken, afhankelijk van het modeltype en de specificaties van uw auto.

### (1) Toets MUTE

- Druk op deze toets om het systeemgeluid uit te zetten of weer aan te zetten.
- Tijdens een telefoongesprek drukt u op deze toets om het microfoongeluid uit te zetten of weer aan te zetten.
- Tijdens het afspelen van media drukt u op deze toets om het afspelen te pauzeren of te hervatten (indien van toepassing).

### (2) MODE-toets (Modus)

- Druk op deze toets om te schakelen tussen de radiomodus en mediamodus,
- Houd ingedrukt om het systeem aan/uit te zetten.

### (3) Volumehendel

- Duw deze hendel omhoog of omlaag om het -volume aan te passen.

### (4) Omhoog/Omlaag-hendel

- Zender/muziekstuk/bestand wijzigen.
- Tijdens het luisteren naar de radio drukt u op deze hendel om naar de vorige/volgende opgeslagen radiozender te luisteren.
- Tijdens het luisteren naar de radio houdt u deze hendel ingedrukt om een zender te zoeken.
- Houd de schakelaar tijdens het afspelen van media ingedrukt om terug of vooruit te spoelen (werkt niet in de bluetooth-audiomodus).

### (5) Toets Call/Answer (Bellen/ Beantwoorden)

- Druk op deze toets om verbinding te maken met een mobiele telefoon via Bluetooth.
- Nadat de Bluetooth-telefoonverbinding tot stand is gebracht, drukt u hierop om de oproepgeschiedenis te openen. Houd de toets ingedrukt om het meest recente telefoonnummer te bellen. Wanneer een oproep binnenkomt, drukt u op de toets om de oproep te beantwoorden.
- Druk tijdens een gesprek op de toets om te wisselen tussen het actieve gesprek en het gesprek in de wacht. Houd de toets ingedrukt om te wisselen tussen het systeem en de mobiele telefoon.

### (6) Toets Call end (Gesprek beëindigen)

- Wanneer een oproep binnenkomt, drukt u op de toets om de oproep te weigeren.
- Tijdens een oproep, beëindigt u hiermee de oproep.



## WAARSCHUWING

### - Bediening tijdens het rijden

- Bedien het systeem niet tijdens het rijden. Afleiding tijdens het rijden kan verlies van controle over het voertuig tot gevolg hebben, wat kan leiden tot een ongeval met ernstig of dodelijk letsel. Als bestuurder bent u altijd verantwoordelijk voor een veilige bediening van het voertuig in overeenstemming met de van kracht zijnde wettelijke bepalingen. Draagbare apparaten, uitrusting of voertuigsystemen waarvan de bediening de aandacht van de bestuurder kan afleiden, mogen daarom nooit tijdens het rijden worden bediend+.
- Kijk tijdens het rijden niet naar het scherm. Rijden terwijl u wordt afgeleid, kan leiden tot een verkeersongeval. Stop op een veilige plaats voordat u functies gebruikt die meerdere bedieningshandelingen vereisen.
- Stop uw voertuig voordat u uw mobiele telefoon gebruikt. Het gebruik van een mobiele telefoon tijdens het rijden kan leiden tot een verkeersongeval. Gebruik indien nodig de Bluetooth Handsfree-functie om te bellen en houdt het gesprek zo kort mogelijk.
- Houd het geluid zacht genoeg om geluiden buiten het voertuig te kunnen horen. Rijden zonder dat u geluiden buiten de auto kunt horen, kan leiden tot een verkeersongeval. Een langdurig te hoog volumeniveau kan gehoorschade veroorzaken.



## WAARSCHUWING

### - Omgaan met het systeem

- Demonteer of wijzig het systeem niet. Als u dit wel doet, kan dit een ongeluk, brand of een elektrische schok tot gevolg hebben.
- Voorkom binnendringing van vloeistoffen of vreemde stoffen in het systeem. Vloeistoffen of vreemde substanties kunnen schadelijke dampen, brand of een systeemstoring veroorzaken
- Stop met het gebruik van het systeem als het niet goed functioneert en bijvoorbeeld de geluidswaargave of het display uitvalt. Als u het systeem blijft gebruiken terwijl het niet goed functioneert, kan dit leiden tot brand, een elektrische schok of uitval van het systeem.
- Raak tijdens onweer de antenne niet aan, omdat een dergelijke handeling kan resulteren in een elektrische schok.

## OPMERKING

Fabrikant: HYUNDAI MOBIS Co., Ltd.  
203, Teheran-ro, Gangnam-gu, Seoul,  
06141, Korea  
Tel: +82-31-260-2707



## Informatie

### - Bedienen van het systeem

- Gebruik het systeem terwijl de motor draait. Als u het systeem lange tijd gebruikt terwijl de motor is gestopt, kan de accu leeg raken.
- Installeer geen niet-goedgekeurde producten. Het gebruik van niet-goedgekeurde producten kan fouten tijdens het gebruik van het systeem veroorzaken. Systeemfouten die worden veroorzaakt door het installeren van niet-goedgekeurde producten vallen niet onder de garantie.

## Informatie

### - Omgaan met het systeem

- Oefen geen overmatige kracht op het systeem uit. Overmatige druk op het LCD-scherm of het touchscreen kan beschadiging ervan tot gevolg hebben.
- Reinig het scherm en het bedieningspaneel alleen wanneer de motor uitstaat en gebruik een zachte, droge doek. Afvegen van het scherm of de toetsen met een ruwe doek en het gebruik van oplosmiddelen (alcohol, benzeen, verfverdunder, enz.) hierbij, kunnen krassen of chemische beschadiging van het oppervlak veroorzaken.
- Bevestiging van een luchtverfrisser van vloeibaar type op het ventilatierooster kan vervorming van het roosteroppervlak door de uitstromende lucht tot gevolg hebben.
- Als u de positie van het geïnstalleerde apparaat wilt wijzigen, neem dan contact op met uw verkoop- of servicepunt. Voor het installeren of demonteren van het apparaat is technische expertise vereist.

## **OPMERKING**

- Als u problemen ondervindt met het systeem, neem dan contact op met het verkooppunt of de dealer.
- Wanneer het infotainmentsysteem in een elektromagnetische omgeving wordt geplaatst, ontstaat mogelijk ruis.

## Het systeem in- of uitschakelen

Om het systeem in te schakelen, start u de motor.

- Als u het systeem tijdens het rijden niet wilt gebruiken, kunt u het systeem uitschakelen door op de toets **[POWER]** (Aan/Uit) op het bedieningspaneel te drukken. Druk nogmaals op de toets **[POWER]** (Aan/Uit) om het systeem weer te gebruiken.

Het systeem schakelt na een tijdje automatisch uit wanneer u de motor hebt uitgeschakeld of zodra het portier aan bestuurderszijde opent.

- Afhankelijk van het model of de specificaties kan het systeem uitgeschakeld worden zodra u de motor uitschakelt.
- Wanneer u het systeem weer inschakelt, worden de modus en instellingen geactiveerd die bij het uitschakelen actief waren.



## **WAARSCHUWING**

- Sommige functies worden om veiligheidsredenen uitgeschakeld wanneer de auto in beweging is. Ze werken alleen wanneer de auto stilstaat. Parkeer uw auto op een veilige plaats wanneer u deze functies wilt gebruiken.
- Stop met het gebruik van het systeem als het niet goed functioneert en bijvoorbeeld de geluidswaargave of het display uitvalt. Als u het systeem blijft gebruiken terwijl het niet goed functioneert, kan dit leiden tot brand, een elektrische schok of uitval van het systeem.



## **Informatie**

U kunt het systeem inschakelen als de contactsleutel in stand ACC of ON staat. Als u het systeem gedurende langere tijd gebruikt zonder dat de motor draait, raakt de accu ontladen. Start de motor als u van plan bent om het systeem lange tijd te gebruiken.

## Het scherm in- of uitschakelen

Om hinderlijke glinsteringen te voorkomen, kunt u het scherm uitschakelen. Het scherm kan alleen worden uitgeschakeld terwijl het systeem is ingeschakeld.

1. Druk op het bedieningspaneel op de toets **[MENU/CLOCK]**.
2. Wanneer het moduskeuzevenster verschijnt, draai aan de **[TUNE]**-knop om te kiezen voor **Display off (Scherm uit)** en druk daarna op de knop.
  - Druk op een van de toetsen op het bedieningspaneel om het scherm weer in te schakelen.

## De basisbediening leren kennen

U kunt een onderdeel selecteren of de instellingen aanpassen door gebruik te maken van de nummertoeetsen en de knop **[TUNE]** (Afstemmen) op het bedieningspaneel.

### Een onderdeel selecteren

Genummerde items

Druk op de overeenkomstige nummertoeets.



### Niet-genummerde onderdelen

Draai de knop **[TUNE]** (Afstemmen) naar het gewenste onderdeel en druk dan op de knop.



### De instellingen aanpassen

Draai de knop **[TUNE]** (Afstemmen) om de waarde aan te passen en druk vervolgens op de knop om de wijzigingen op te slaan.

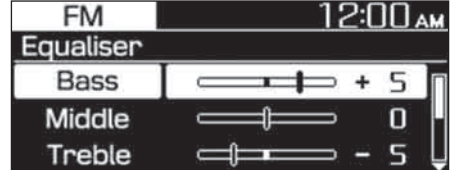



## RADIO

### De radio aanzetten

1. Druk op het bedieningspaneel op de [AUDIO]-toets.
2. Wanneer het moduskeuzevenster verschijnt, draai aan de [TUNE]-knop (Afstemmen) om de gewenste radiomodus te kiezen en druk daarna op de knop.

### FM/AM-modus

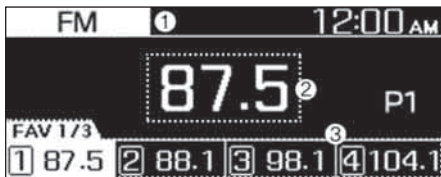

- (1) Huidige radiomodus
- (2) Informatie over de radiozender
- (3) Lijst met voorkeuzezenders

Druk op de [MENU/CLOCK]-toets op het bedieningspaneel om de onderstaande menu-opties te openen:

- **Autostore (Automatisch opslaan):** Radiozenders in de lijst met voorkeuzezenders opslaan.
- **Scan (Scannen):** Het systeem zoekt naar radiozenders met een sterk radiosignaal en laat elke radiozender vijf seconden horen.
- **Sound settings (Geluidsinstellingen):** Voor het wijzigen van de geluidsinstellingen, zoals de volumeverdeling en de hoge en lage tonen, zijn de volgende opties beschikbaar.
  - **Position (Positie):** Kies een locatie in het voertuig waar het geluid zich zal concentreren. Kies **Fade (Fader)** of **Balance (Balans)**, draai aan de [TUNE (Afstemmen)]-knop om de gewenste positie te selecteren en druk dan op de knop. Selecteer **Center (Midden)** om in te stellen dat het geluid in het midden van het voertuig wordt geconcentreerd.

- **Equaliser (Tone) (Equalizer (Toon)):** Pas het uitvoerniveau voor elke geluidstoonmodus aan.
- **Speed dependent vol. (Snelheidsafhankelijk volume):** Stel in dat het volume automatisch wordt aangepast aan uw rijsnelheid.

### OPMERKING

- **Afhankelijk van de voertuigmodellen of -specificaties, kunnen de beschikbare opties verschillen.**
- **Afhankelijk van de systeem- of versterkerspecificaties die op uw voertuig van toepassing zijn, kunnen de beschikbare opties verschillen.**
- **Mode popup (Pop-upmodus):** Stel in dat het keuzevenster voor de modus wordt weergegeven wanneer op de [AUDIO]-toets op het bedieningspaneel wordt gedrukt.
- **Date/Time (Datum/Tijd):** U kunt de datum en tijd wijzigen die op het systeemscherm worden weergegeven.
  - **Set date (Datum instellen):** De datum instellen die op het systeemscherm wordt weergegeven.
  - **Set time (Tijd instellen):** De tijd instellen die op het systeemscherm wordt weergegeven.
  - **Time format (Tijdnotatie):** Kies of u de tijd wilt weergeven in de 12-uursnotatie of de 24-uursnotatie.
  - **Display (Power Off) (Scherm uitschakelen (Stroom uit)):** Stel in om de klok weer te geven wanneer de stroomvoorziening van het systeem is uitgeschakeld.
- **Language (Taal):** U kunt de schermtaal wijzigen.
- **Display off (Scherm uit):** Het scherm uitschakelen. Druk op een van de toetsen op het bedieningspaneel om het scherm weer in te schakelen.

## FM/AM-modus (met RDS)

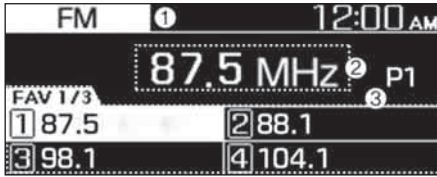

- (1) Huidige radiomodus
- (2) Informatie over de radiozender
- (3) Lijst met voorkeuzezenders

Druk op de **[MENU/CLOCK]**-toets op het bedieningspaneel om de onderstaande menu-opties te openen:

- **Traffic announcement (Verkeersinformatie):**  
Verkeersberichten in- of uitschakelen. Berichten en programma's worden automatisch ontvangen indien deze beschikbaar zijn.
- **Autostore (Automatisch opslaan):**  
Radiozenders in de lijst met voorkeuzezenders opslaan.
- **Scan (Scannen):** Het systeem zoekt naar radiozenders met een sterk radiosignaal en laat elke optie ongeveer 5 seconden horen.
- **Sound settings (Geluidsinstellingen):**  
Voor het wijzigen van de geluidsinstellingen, zoals de volumeverdeling en de hoge en lage tonen, zijn de volgende opties beschikbaar.
  - **Position (Positie):** Kies een locatie in het voertuig waar het geluid zich zal concentreren. Kies **Fade (Fader)** of **Balance (Balans)**, draai aan de **[TUNE (Afstemmen)]**-knop om de gewenste positie te selecteren en druk dan op de knop. Selecteer **Center (Midden)** om in te stellen dat het geluid in het midden van het voertuig wordt geconcentreerd.
  - **Equaliser (Tone) (Equalizer (Toon)):**  
Pas het uitvoerniveau voor elke geluidstoonmodus aan.

- **Speed dependent vol. (Snelheidsafhankelijk volume):**  
Stel in dat het volume automatisch wordt aangepast aan uw rijdsnelheid.

## OPMERKING

- **Afhankelijk van de voertuigmodellen of -specificaties, kunnen de beschikbare opties verschillen.**
- **Afhankelijk van de systeem- of versterkerspecificaties die op uw voertuig van toepassing zijn, kunnen de beschikbare opties verschillen.**
- **Mode popup (Pop-upmodus):**  
Stel in dat het keuzevenster voor de modus wordt weergegeven wanneer op de **[AUDIO]**-toets op het bedieningspaneel wordt gedrukt.
- **Date/Time (Datum/Tijd):** U kunt de datum en tijd wijzigen die op het systeemscherm worden weergegeven.
  - **Set date (Datum instellen):**  
De datum instellen die op het systeemscherm wordt weergegeven.
  - **Set time (Tijd instellen):** De tijd instellen die op het systeemscherm wordt weergegeven.
  - **Time format (Tijdnotatie):** Kies of u de tijd wilt weergeven in de 12-uursnotatie of de 24-uursnotatie.
  - **Display (Power Off) (Scherm uitschakelen (Stroom uit)):** Stel in om de klok weer te geven wanneer de stroomvoorziening van het systeem is uitgeschakeld.
- **Language (Taal):** U kunt de schermtaal wijzigen.
- **Display off (Scherm uit):** Het scherm uitschakelen. Druk op een van de toetsen op het bedieningspaneel om het scherm weer in te schakelen.

### DAB-modus



- (1) Huidige radiomodus
- (2) Informatie over de radiozender
- (3) Lijst met voorkeuzezenders

Druk op de **[MENU/CLOCK]**-toets op het bedieningspaneel om de onderstaande menu-opties te openen:

- **Traffic announcement (Verkeersinformatie):**  
Verkeersberichten in- of uitschakelen. Berichten en programma's worden automatisch ontvangen indien deze beschikbaar zijn.
- **List (Lijst):** Weergave van een lijst met alle beschikbare radiozenders.
- **Scan (Scannen):** Het systeem zoekt naar radiozenders met een sterk radiosignaal en laat elke optie ongeveer 5 seconden horen.
- **Sound settings (Geluidsinstellingen):**  
Voor het wijzigen van de geluidsinstellingen, zoals de volumeverdeling en de hoge en lage tonen, zijn de volgende opties beschikbaar.
  - **Position (Positie):** Kies een locatie in het voertuig waar het geluid zich zal concentreren. Kies **Fade (Fader)** of **Balance (Balans)**, draai aan de **[TUNE (Afstemmen)]**-knop om de gewenste positie te selecteren en druk dan op de knop. Selecteer **Center (Midden)** om in te stellen dat het geluid in het midden van het voertuig wordt geconcentreerd.
  - **Equaliser (Tone) (Equalizer (Toon)):** Aanpassen van het uitvoerniveau voor de verschillende tonen.

- **Speed dependent vol. (Snelheidsafhankelijk volume):**  
Stel in dat het volume automatisch wordt aangepast aan uw rijsnelheid.

### OPMERKING

- **Afhankelijk van de voertuigmodellen of -specificaties, kunnen de beschikbare opties verschillen.**
- **Afhankelijk van de systeem- of versterkerspecificaties die op uw voertuig van toepassing zijn, kunnen de beschikbare opties verschillen.**
- **Mode popup (Pop-upmodus):**  
Stel in dat het keuzevenster voor de modus wordt weergegeven wanneer op de **[AUDIO]**-toets op het bedieningspaneel wordt gedrukt.
- **Date/Time (Datum/Tijd):** U kunt de datum en tijd wijzigen die op het systeemscherm worden weergegeven.
  - **Set date (Datum instellen):**  
De datum instellen die op het systeemscherm wordt weergegeven.
  - **Set time (Tijd instellen):** De tijd instellen die op het systeemscherm wordt weergegeven.
  - **Time format (Tijdnotatie):** Kies of u de tijd wilt weergeven in de 12-uursnotatie of de 24-uursnotatie.
  - **Display (Power Off) (Scherm uitschakelen (Stroom uit)):** Stel in om de klok weer te geven wanneer de stroomvoorziening van het systeem is uitgeschakeld.
- **Language (Taal):** U kunt de schermtaal wijzigen.
- **Display off (Scherm uit):** Het scherm uitschakelen. Druk op een van de toetsen op het bedieningspaneel om het scherm weer in te schakelen.

## De radiomodus wijzigen

1. Druk op het bedieningspaneel op de **[AUDIO]**-toets.
2. Wanneer het moduskeuzevenster verschijnt, draai aan de **[TUNE]**-knop (Afstemmen) om de gewenste radiomodus te kiezen en druk daarna op de knop.
  - Elke keer wanneer u op de **[MODE]**-toets op het stuurwiel drukt, schakelt de radiomodus van FM ► DAB (indien van toepassing) ► over naar AM.

### OPMERKING

Als de popup-modus niet gekozen is in **[MENU/KLOK]** ► Pop-upmodus druk op de **[AUDIO]**-toets op het bedieningspaneel om de radiomodus te wijzigen.

Elke keer wanneer u op de toets **[AUDIO]** op het bedieningspaneel drukt, schakelt de radiomodus over van FM ► DAB (indien van toepassing) ► AM, in deze volgorde.

## Beschikbare radiozenders scannen

U kunt enkele seconden naar elke radiozender luisteren om de ontvangst te controleren en de zender te kiezen waarnaar u wilt luisteren.

1. Druk in het radioscherm op de toets **[MENU/CLOCK]** op het bedieningspaneel.
2. Wanneer het moduskeuzevenster verschijnt, draait u aan de **[TUNE]**-nop om **Scan (Scannen)** te kiezen en drukt u daarna op de knop.
  - Het systeem zoekt naar radiozenders met een sterk radiosignaal en laat elke radiozender vijf seconden horen.
3. Wanneer u een radiozender vindt waarnaar u wilt luisteren, drukt u op de knop **[TUNE]** (Afstemmen).
  - U kunt dan blijven luisteren naar de gekozen zender.

## Radiozenders zoeken

Om naar de vorige of volgende beschikbare radiozender te zoeken, drukt u op de **[< SEEK]**-toets / **[TRACK >]**-toets op het bedieningspaneel.

- U kunt ook de **[< SEEK]**-toets / **[TRACK >]**-toets ingedrukt houden om snel naar frequenties te zoeken. Wanneer u de toets loslaat, wordt automatisch een radiozender met een sterk signaal gekozen.

Als u de exacte frequentie weet van de radiozender waarnaar u wilt luisteren, draait u de knop **[TUNE]** (Afstemmen) op het bedieningspaneel om de frequentie te wijzigen.

### Radiozenders opslaan

U kunt uw favoriete radiozenders opslaan en hiernaar luisteren door ze te selecteren in de lijst met voorkeuzezenders.

#### **De huidige radiozender opslaan**

Houd tijdens het luisteren naar de radio de gewenste nummertoeets op het bedieningspaneel ingedrukt.

- De radiozender waarnaar u luistert, zal worden opgeslagen onder het geselecteerde nummer.
- Druk op de **[FAV]**-toets om de volgende pagina van de lijst met voorkeuzezenders op te slaan.

#### **OPMERKING**

- **U kunt in elke modus maximaal 12 radiozenders opslaan.**
- **Als er al een zender onder het geselecteerde voorkeuzenummer is opgeslagen, wordt de zender vervangen door de zender waarnaar u luistert.**

#### **De functie voor automatisch opslaan gebruiken**

U kunt naar radiozenders in uw omgeving zoeken die een sterk signaal hebben. De zoekresultaten kunnen automatisch in de lijst met voorkeuzezenders worden opgeslagen.

1. Druk in het radioscherm op de toets **[MENU/CLOCK]** op het bedieningspaneel.
2. Wanneer het moduskeuzevenster verschijnt, draait u aan de **[TUNE]**-knop om **Autostore (Automatisch opslaan)** te kiezen en drukt u daarna op de knop.

### Naar opgeslagen radiozenders luisteren

#### **FM/AM-modus**

1. Bevestig het voorkeuzenummer van de radiozender waarnaar u wilt luisteren.
  - Druk op de **[FAV]**-toets om de volgende pagina van de lijst met voorkeuzezenders te bekijken.
2. Houd op het bedieningspaneel de gewenste nummertoeets ingedrukt.
  - U kunt ook op de Omhoog/Omlaaghendel op het stuurwiel drukken om van zender te wisselen.

## MEDIASPELER

### De mediaspeler gebruiken

U kunt muziek afspelen die is opgeslagen in diverse media-opslagapparaten, zoals USB-opslagapparaten of smartphones.

1. Sluit een apparaat aan op de USB-aansluiting in uw voertuig.
  - Afhankelijk van het apparaat dat u op het systeem aansluit, zal het afspelen mogelijk onmiddellijk beginnen.
2. Druk op het bedieningspaneel op de **[AUDIO]**-toets.
3. Wanneer het moduskeuzevenster verschijnt, draai aan de **[TUNE]**-knop (Afstemmen) om de gewenste radiomodus te kiezen en druk daarna op de knop.

#### OPMERKING

- **Om de mediaspeler te starten, drukt u op de [AUDIO]-toets op het bedieningspaneel.**
- **U kunt de modus ook veranderen door herhaaldelijk op de [MODE]-knop op het stuurwiel te drukken.**
- **Zorg ervoor dat u externe USB-apparaten aansluit en loskoppelt terwijl het systeem is uitgeschakeld.**
- **Als de popup-modus niet gekozen is in [MENU/KLOK] ► Pop-upmodus drukt u op de [AUDIO]-toets op het bedieningspaneel om de mediaspeler te wijzigen.**

Elke keer wanneer u op de **[AUDIO]**-toets op het instrumentenpaneel drukt, schakelt de medimodus over naar Bluetooth-audio ► USB, in deze volgorde.

- **Afhankelijk van de voertuigmodellen en -specificaties kunnen de beschikbare toetsen of het uiterlijk en de lay-out van de USB-aansluitingen in uw voertuig verschillen.**

- **Sluit niet tegelijkertijd een smartphone of een MP3-apparaat op het systeem aan via meerdere methoden, zoals USB en Bluetooth. Als u dit wel doet, kan dit een vervormd geluid of een systeemstoring veroorzaken.**
- **Als de equalizerfunctie van het aangesloten apparaat en de tooninstellingen van het systeem beide zijn geactiveerd, kunnen de effecten elkaar beïnvloeden en voor kwaliteitsverlies of vervorming van het geluid zorgen. Schakel indien mogelijk de equalizerfunctie van het apparaat uit.**

### De USB-modus gebruiken

U kunt mediabestanden afspelen die zijn opgeslagen op draagbare apparaten, zoals USB-opslagapparaten en mp3-spelers. Controleer compatibele USB-opslagapparaten en bestandsspecificaties voordat u de USB-modus gebruikt.

Sluit uw USB-apparaat aan op de USB-aansluiting in uw voertuig.

- Het afspelen begint onmiddellijk.
- Druk op het bedieningspaneel op de **[AUDIO]**-toets om het moduskeuzevenster weer te geven en draait aan de **[TUNE]**-knop om de **USB** te kiezen en druk daarna op de knop.



- (1) Huidig bestandsnummer en totaal aantal bestanden
- (2) Afspeeltijd
- (3) Informatie over het muziekstuk dat momenteel wordt afgespeeld

Druk op de **[MENU/CLOCK]**-toets op het bedieningspaneel om de onderstaande menu-opties te openen:

- **List (Lijst):** De bestandslijst openen.
- **Folder list (Mappenlijst):** De mappenlijst openen.
- **Information (Informatie):** Informatie weergeven over het muziekstuk dat momenteel wordt afgespeeld.
- **Sound settings (Geluidsinstellingen):** Voor het wijzigen van de geluidsinstellingen, zoals de volumeverdeling en de hoge en lage tonen, zijn de volgende opties beschikbaar.
  - **Position (Positie):** Kies een locatie in het voertuig waar het geluid zich zal concentreren. Kies **Fade (Fader)** of **Balance (Balans)**, draai aan de **[TUNE (Afstemmen)]**-knop om de gewenste positie te selecteren en druk dan op de knop. Selecteer **Center (Midden)** om in te stellen dat het geluid in het midden van het voertuig wordt geconcentreerd.
  - **Equaliser (Tone) (Equalizer (Toon)):** Pas het uitvoerniveau voor elke geluidstonemodus aan.
  - **Speed dependent vol. (Snelheidsafhankelijk volume):** Stel in dat het volume automatisch wordt aangepast aan uw rijsnelheid.

## OPMERKING

- **Afhankelijk van de voertuigmodellen of -specificaties, kunnen de beschikbare opties verschillen.**
- **Afhankelijk van de systeem- of versterkerspecificaties die op uw voertuig van toepassing zijn, kunnen de beschikbare opties verschillen.**
- **Nummerinformatie (Mediadisplay):** Selecteer informatie zoals **Map/Bestand** of **Artiest/Titel/Album** die moet verschijnen wanneer er mp3-bestanden worden afgespeeld.
- **Mode popup (Pop-upmodus):** Stel in dat het keuzevenster voor de modus wordt weergegeven wanneer op de **[AUDIO]**-toets op het bedieningspaneel wordt gedrukt.
- **Date/Time (Datum/Tijd):** U kunt de datum en tijd wijzigen die op het systeemscherm worden weergegeven.
  - **Set date (Datum instellen):** De datum instellen die op het systeemscherm wordt weergegeven.
  - **Set time (Tijd instellen):** De tijd instellen die op het systeemscherm wordt weergegeven.
  - **Time format (Tijdnotatie):** Kies of u de tijd wilt weergeven in de 12-uursnotatie of de 24-uursnotatie.
  - **Display (Power Off) (Scherm uitschakelen (Stroom uit)):** Stel in om de klok weer te geven wanneer de stroomvoorziening van het systeem is uitgeschakeld.
- **Language (Taal):** U kunt de schermtaal wijzigen.
- **Display off (Scherm uit):** Het scherm uitschakelen. Druk op een van de toetsen op het bedieningspaneel om het scherm weer in te schakelen.

### **Terugspoelen/vooruitspoelen**

Houd op het bedieningspaneel de [**< SEEK**]-toets / [**TRACK >**]-toets ingedrukt.

- U kunt ook de Omhoog/omlaag-hendel op het stuurwiel ingedrukt houden.

### **Afspelen van huidige muziekstuk opnieuw beginnen**

Druk op de [**< SEEK**]-toets op het bedieningspaneel wanneer het huidige nummer 2 seconden heeft gespeeld.

- U kunt tegen de omhoog-hendel op het stuurwiel duwen.

### **Het vorige of volgende nummer afspelen**

Druk u op de toets [**< SEEK**] op het bedieningspaneel als u het vorige muziekstuk binnen de eerste 2 seconden van het huidige nummer wilt afspelen. Druk op het bedieningspaneel op de [**TRACK >**]-toets om het volgende nummer af te spelen.

- Als er meer dan 2 seconden zijn verstreken, drukt u tweemaal op de [**< SEEK**]-toets op het bedieningspaneel om het vorige nummer af te spelen.
- U kunt ook tegen de Omhoog/omlaag-hendel op het stuurwiel duwen.

### **OPMERKING**

Selecteer [**MENU/CLOCK**] (**MENU/KLOK**) ► **Lijst om de bestandslijst te openen, draai aan de knop [TUNE] (Afstemmen) om het gewenste muziekstuk te vinden en druk op de knop om het bestand af te spelen.**

### **Herhaald afspelen**

Druk op het bedieningspaneel op de [**1 RPT**]-toets. De modus voor herhaald afspelen wijzigt elk keer dat u op de toets drukt. Het overeenkomstige moduspictogram wordt op het scherm weergegeven.

### **In willekeurige volgorde afspelen**

Druk op het bedieningspaneel op de toets [**2 SHFL**]. De modus voor afspelen in willekeurige volgorde wordt telkens in- uitgeschakeld wanneer u op de toets drukt. Wanneer u de shufflemodus inschakelt, wordt het overeenkomstige moduspictogram op het scherm weergegeven.

### **OPMERKING**

**Afhankelijk van het verbonden Bluetooth-apparaat of de verbonden mobiele telefoon, kan het zijn dat de functies voor herhalen en willekeurige volgorde niet worden ondersteund.**

### **Naar mappen zoeken**

1. Druk op het bedieningspaneel op de toets [**MENU/CLOCK**].
2. Wanneer het moduskeuzevenster verschijnt, draait u aan de [**TUNE**]-knop om de **Folder list (Mappenlijst)** te kiezen en drukt u daarna op de knop.
3. Ga naar de gewenste map in de **Folder list (Mappenlijst)** en druk op de [**TUNE**]-knop.
  - Het eerste nummer in de geselecteerde map wordt afgespeeld.



## **i** Informatie

- Start altijd eerst de motor van de auto voordat u een USB-apparaat op het systeem aansluit. Het starten van de motor terwijl een USB-apparaat is aangesloten op het systeem kan het USB-apparaat beschadigen.
- Let op statische elektriciteit bij het aansluiten of loskoppelen van een USB-apparaat. Een statische ontlading kan een systeemstoring veroorzaken.
- Pas op dat uw lichaam of externe voorwerpen niet in contact komen met de USB-aansluiting. Als dit wel gebeurt, kan dit een ongeluk of een systeemstoring veroorzaken.
- Vermijd herhaald aansluiten en loskoppelen van een USB-connector binnen korte tijd. Als dit wel gebeurt, kan dit een apparaatfout of een systeemstoring veroorzaken.
- Gebruik geen USB-apparaten voor andere doeleinden dan het afspelen van bestanden. Het gebruik van USB-accessoires voor opladen of verwarmen kan slechte prestaties of een systeemstoring veroorzaken.

## **OPMERKING**

- Gebruik geen verlengkabel voor het aansluiten van een USB-opslagapparaat. Sluit apparaten alleen rechtstreeks op de USB-poort aan. Bij gebruik van een USB-hub of verlengkabel wordt het apparaat mogelijk niet herkend.
- Steek de USB-connector volledig in de USB-aansluiting. Als u dit niet doet, kan dit een communicatiefout veroorzaken.
- Het loskoppelen van een USB-opslagapparaat tijdens het afspelen kan vervorming van het geluid veroorzaken.
- Het systeem kan alleen bestanden afspelen die zijn gecodeerd in een standaard formaat.
- De volgende USB-apparaten worden mogelijk niet herkend of werken niet correct:
  - Versleutelde mp3-spelers
  - USB-apparaten die niet als verwisselbare schijven worden herkend
- Afhankelijk van de staat waarin het verkeert, wordt een USB-apparaat mogelijk niet herkend.
- Sommige USB-apparaten zijn mogelijk niet compatibel met uw systeem.
- Afhankelijk van het type USB-apparaat, de opslagcapaciteit ervan of het bestandsformaat, kan het langer duren voordat een apparaat wordt herkend.
- De weergave van afbeeldingen en het afspelen van video's worden niet ondersteund.

## BLUETOOTH

### Verbinden met Bluetooth-apparaten

Bluetooth is een draadloze netwerktechnologie voor signaaloverdracht over een zeer korte afstand. Via bluetooth kunt u nabije draadloze apparaten met elkaar verbinden om gegevens tussen deze apparaten uit te wisselen. Zo kunt u deze apparaten effectief gebruiken.

Om bluetooth te gebruiken, moet u eerst een bluetooth-apparaat met uw systeem verbinden, zoals een mobiele telefoon of een mp3-speler. Controleer of het apparaat dat u wilt verbinden bluetooth ondersteunt.



### WAARSCHUWING

Parkeer uw voertuig op een veilige plaats voordat u verbinding maakt met Bluetooth-apparaten. Als u tijdens het rijden wordt afgeleid, kan dit een verkeersongeval veroorzaken en persoonlijk letsel of de dood tot gevolg hebben.

### OPMERKING

- Op uw systeem kunt u alleen bluetooth-handsfree- en audiofuncties gebruiken. Maak verbinding met een mobiel apparaat dat beide functies ondersteunt.
- Sommige Bluetooth-apparaten kunnen storingen in het infotainementsysteem of ruis veroorzaken. Dit probleem kan mogelijk worden verholpen door de apparatuur op een andere plaats op te bergen.
- Afhankelijk van het verbonden bluetooth-apparaat of de mobiele telefoon, worden sommige functies mogelijk niet ondersteund.

- Als het systeem niet stabiel is vanwege een communicatiefout tussen voertuig en bluetooth-apparaat, kunt u dit proberen op te lossen door de gekoppelde apparaten te wissen en de bluetooth-apparaten opnieuw aan te sluiten.
- Als de bluetooth-verbinding niet stabiel is, probeer dan als volgt opnieuw te verbinden.
  1. Schakel bluetooth op het apparaat uit en schakel het weer in. Verbind het apparaat opnieuw.
  2. Schakel het apparaat uit en weer in. Verbind het vervolgens opnieuw.
  3. Verwijder de batterij uit het apparaat en plaats deze terug. Schakel het apparaat vervolgens in en verbind het opnieuw.
  4. Verwijder de registratie van de Bluetooth-koppeling op zowel het systeem als het apparaat en registreer ze dan opnieuw en verbind ze.
- De Bluetooth-verbinding is niet beschikbaar wanneer de Bluetooth-functie van het apparaat is uitgeschakeld. Zorg dat u de Bluetooth-functie van het apparaat inschakelt.

## Apparaten met uw systeem koppelen

Voor het tot stand brengen van een bluetooth-verbinding moet u eerst uw apparaat aan het systeem koppelen door het toe te voegen aan de lijst met bluetooth-apparaten van het systeem. U kunt maximaal vijf apparaten registreren.

1. Druk in het bedieningspaneel op de **[PHONE]**-toets en selecteer dan **Phone settings (Telefooninstellingen) ► Add new device (Nieuw apparaat toevoegen)**.
  - Als u een apparaat voor het eerst met uw systeem koppelt, kunt u ook op de toets Call/Answer (Bellen/Beantwoorden) op het stuurwiel drukken.
2. Schakel Bluetooth in op het Bluetooth-apparaat dat u wilt verbinden, zoek naar het systeem van uw voertuig en selecteer dit.
  - Controleer de Bluetooth-naam van het systeem, die wordt weergegeven in het nieuwe pop-upvenster voor registratie op het systeemscherm.

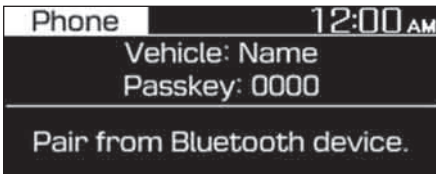

3. Voer het wachtwoord in of bevestig het om de verbinding te bevestigen.
  - Als het invoerscherm voor het wachtwoord op het scherm van het bluetooth-apparaat wordt weergegeven, voert u de code '0000' in die op het systeemscherm wordt weergegeven.

- Als het zescijferige wachtwoord op het scherm van het Bluetooth-apparaat wordt weergegeven, controleer dan dat het Bluetooth-wachtwoord dat op het Bluetooth-apparaat wordt weergegeven hetzelfde is als het wachtwoord op het systeemscherm en bevestig de verbinding vanaf het apparaat.

### OPMERKING

- De schermafbeelding in deze handleiding is een voorbeeld. Controleer uw systeemscherm op de exacte Bluetooth-naam van het systeem en naam van het Bluetooth-apparaat.
- De standaard toegangscode is '0000'.
- Het kan enige tijd duren voordat het systeem verbinding maakt met het apparaat nadat u toestemming hebt gegeven voor toegang tot het apparaat. Wanneer een verbinding tot stand is gebracht, wordt het bluetooth-statuspictogram boven in het scherm weergegeven.
- U kunt de machtigingsinstellingen wijzigen via het bluetooth-instellingenmenu van de mobiele telefoon. Raadpleeg voor meer informatie de gebruikershandleiding van uw mobiele telefoon.
- Herhaal stap 1 tot 3 om een nieuw apparaat te registreren.
- Als u de automatische bluetooth-verbindingfunctie gebruikt, kan het gebeuren dat een gesprek wordt doorgeschakeld naar het handsfreesysteem van de auto wanneer u met de telefoon in de buurt van de auto komt terwijl de motor draait. Als u niet wilt dat het systeem automatisch verbinding maakt met het apparaat, schakelt dan Bluetooth uit op uw apparaat.

- Wanneer een apparaat via Bluetooth met het systeem is verbonden, kan de batterij van het apparaat sneller ontladen.

### **Verbinden met een gekoppeld apparaat**

Om een bluetooth-apparaat op uw systeem te gebruiken, moet u het gekoppelde apparaat met het systeem verbinden. Uw systeem kan slechts met één apparaat tegelijkertijd verbinding maken.

1. Druk in het bedieningspaneel op de **[PHONE]**-toets en selecteer dan **Phone settings (Telefooninstellingen)** ► **Paired devices (Gekoppelde apparaten)**.
  - Als er geen verbonden apparaat is, drukt u op de toets Call/Answer (Bellen/Beantwoorden) op het stuurwiel.
2. Draai de knop **[TUNE]** (Afstemmen) om het apparaat te selecteren waarmee u wilt verbinden en druk dan op de knop.
  - Als er al een ander apparaat met uw systeem is verbonden, moet u de verbinding hiermee verbreken. Selecteer het verbonden apparaat waarmee u de verbinding wilt verbreken.

### **OPMERKING**

- Als een verbinding wordt beëindigd omdat een apparaat zich buiten het verbindingsbereik bevindt of er een apparaatfout optreedt, wordt de verbinding automatisch hersteld wanneer het apparaat weer binnen het verbindingsbereik komt of wanneer de fout wordt hersteld.
- Afhankelijk van de prioriteit van de automatische verbinding kan het een tijd duren eer er verbinding is met een apparaat.

### **De verbinding met een apparaat verbreken**

Als u het gebruik van een Bluetooth-apparaat wilt stoppen of verbinding wilt maken met een ander apparaat, verbreekt u de verbinding met het momenteel verbonden apparaat.

1. Druk in het bedieningspaneel op de **[PHONE]**-toets en selecteer dan **Phone settings (Telefooninstellingen)** ► **Paired devices (Gekoppelde apparaten)**.
2. Draai de **[TUNE]**-knop om het apparaat te selecteren waarmee u verbinding maakt en druk dan op de knop.
3. Druk op de **[1 RPT]**-toets om **Yes (Ja)** te selecteren.

### **Gekoppelde apparaten verwijderen**

Als u niet meer wilt dat een Bluetooth-apparaat gekoppeld is of als u een nieuw apparaat wilt koppelen wanneer de lijst van Bluetooth-apparaten vol is, verwijdert u gekoppelde apparaten.

1. Druk in het bedieningspaneel op de **[PHONE]**-toets en selecteer dan **Phone settings (Telefooninstellingen)** ► **Delete devices (Apparaten verwijderen)**.
2. Draai aan de knop **[TUNE]** (Afstemmen) om het apparaat te selecteren dat u wilt verwijderen en druk dan op de knop.
3. Druk op de **[1 RPT]**-toets om **Yes (Ja)** te selecteren.

### **OPMERKING**

- Als u een gekoppeld apparaat verwijdert, worden de oproepgeschiedenis en de contacten die in het systeem zijn opgeslagen ook verwijderd.
- Als u een verwijderd apparaat opnieuw wilt gebruiken, moet u het apparaat weer koppelen.

## Een Bluetooth-audioapparaat gebruiken

U kunt via de luidsprekers van uw voertuig naar muziek luisteren die is opgeslagen op het verbonden Bluetooth-audioapparaat.

1. Druk op het bedieningspaneel op de [AUDIO]-toets.
2. Wanneer het moduskeuzevenster verschijnt, draait u aan de knop [TUNE] (Afstemmen) om BT-audio te kiezen en drukt u daarna op de knop.



- (1) Informatie over het muziekstuk dat momenteel wordt afgespeeld

1. Druk op de [MENU/CLOCK]-toets op het bedieningspaneel om de onderstaande menu-optie te openen:
2. Draai de knop [TUNE] (Afstemmen) om de optie te selecteren en druk dan op de knop.
  - **Sound settings (Geluidsinstellingen):** Voor het wijzigen van de geluidsinstellingen, zoals de volumeverdeling en de hoge en lage tonen, zijn de volgende opties beschikbaar.
    - **Position (Positie):** Kies een locatie in het voertuig waar het geluid zich zal concentreren. Kies **Fade (Fader)** of **Balance (Balans)**, draai aan de [TUNE (Afstemmen)]-knop om de gewenste positie te selecteren en druk dan op de knop. Selecteer **Center (Midden)** om in te stellen dat het geluid in het midden van het voertuig wordt geconcentreerd.
    - **Equaliser (Tone) (Equalizer (Toon)):** Pas het uitvoerniveau voor elke geluidstoonmodus aan.

- **Speed dependent vol. (Snelheidsafhankelijk volume):** Stel in dat het volume automatisch wordt aangepast aan uw rijsnelheid.

### OPMERKING

- **Afhankelijk van de voertuigmodellen of -specificaties, kunnen de beschikbare opties verschillen.**
- **Afhankelijk van de systeem- of versterkerspecificaties die op uw voertuig van toepassing zijn, kunnen de beschikbare opties verschillen.**

- **Mode popup (Pop-upmodus):** Stel in dat het keuzevenster voor de modus wordt weergegeven wanneer op de [AUDIO]-toets op het bedieningspaneel wordt gedrukt.
- **Date/Time (Datum/Tijd):** U kunt de datum en tijd wijzigen die op het systeemscherm worden weergegeven.
  - **Set date (Datum instellen):** Instellen van de datum die op het systeemdisplay wordt weergegeven.
  - **Set time (Tijd instellen):** De tijd instellen die op het systeemscherm wordt weergegeven.
  - **Time format (Tijdnotatie):** Instellen of de tijd wordt weergegeven in 12-uursnotatie of 24-uursnotatie.
  - **Display (Power Off) (Scherm uitschakelen (Stroom uit)):** Instellen om de klok weer te geven wanneer de stroomvoorziening van het systeem is uitgeschakeld.
- **Language (Taal):** U kunt de schermtaal wijzigen.
- **Display off (Scherm uit):** Het scherm uitschakelen. Druk op een van de toetsen op het bedieningspaneel om het scherm weer in te schakelen.

### ***Pauzeren/Afspelen hervatten***

Druk op het bedieningspaneel op de [TUNE]-knop om het afspelen te pauzeren. Om het afspelen te hervatten, drukt u nogmaals op de [TUNE]-toets.

- U kunt ook de toets Mute op de afstandsbediening op het stuurwiel kort indrukken.

### ***Herhaald afspelen***

Druk op het bedieningspaneel op de [1 RPT]-toets. De modus voor herhaald afspelen wijzigt elk keer dat u op de toets drukt. Het overeenkomstige moduspictogram wordt op het scherm weergegeven.

### ***In willekeurige volgorde afspelen***

Druk op het bedieningspaneel op de toets [2 SHFL]. De modus voor afspelen in willekeurige volgorde wordt telkens in- uitgeschakeld wanneer u op de toets drukt. Wanneer u de shufflemodus inschakelt, wordt het overeenkomstige moduspictogram op het scherm weergegeven.

### **OPMERKING**

**Afhankelijk van het verbonden Bluetooth-apparaat of de verbonden mobiele telefoon, kan het zijn dat de functies voor herhalen en willekeurige volgorde niet worden ondersteund.**

### **OPMERKING**

- **Afhankelijk van het verbonden bluetooth-apparaat, de mobiele telefoon of de muzikspeler die u gebruikt, kunnen de bedieningselementen voor afspelen verschillen.**
- **Afhankelijk van de muzikspeler die u gebruikt, wordt streaming mogelijk niet ondersteund.**
- **Afhankelijk van het verbonden bluetooth-apparaat of de mobiele telefoon, worden sommige functies mogelijk niet ondersteund.**
- **Als u een telefoon waarvan bluetooth is ingeschakeld gebruikt om muziek af te spelen en u een oproep ontvangt of zelf belt, stopt het afspelen van de muziek.**
- **Bellen of een inkomende oproep beantwoorden tijdens het afspelen van bluetooth-audio kan leiden tot audio-interferentie.**
- **Als u de bluetooth-telefoonmodus gebruikt tijdens het gebruik van bluetooth-audio, wordt het afspelen mogelijk niet automatisch hervat nadat u het gesprek hebt beëindigd, afhankelijk van de verbonden mobiele telefoon.**
- **Als u tijdens het afspelen van muziek in de bluetooth-audiomodus de toetsen Omhoog/Omlaag gebruikt om naar een volgend of vorig nummer te gaan, kan dit bij sommige mobiele telefoons gepaard gaan met plogeluiden.**
- **De terugspoel-/vooruitspoelfunctie wordt niet ondersteund in de Bluetooth-audiomodus.**
- **De afspeellijstfunctie wordt niet ondersteund in de Bluetooth-audiomodus.**
- **Als de verbinding met het Bluetooth-apparaat wordt verbroken, wordt de Bluetooth-audiomodus beëindigd.**

### Een Bluetooth-telefoon gebruiken

U kunt bluetooth gebruiken om handsfree te telefoneren. De oproepinformatie wordt weergegeven op het systeemscherm en het voeren van het gesprek vindt plaats met behulp van de ingebouwde microfoon en luidsprekers van de auto.



#### WAARSCHUWING

- **Parkeer uw voertuig op een veilige plaats voordat u verbinding maakt met Bluetooth-apparaten. Als u tijdens het rijden wordt afgeleid, kan dit een verkeersongeval veroorzaken en persoonlijk letsel of de dood tot gevolg hebben.**
- **Gebruik tijdens het rijden nooit de toetsen op uw mobiele telefoon om te bellen of een oproep te beantwoorden. Het gebruik van een mobiele telefoon kan uw aandacht afleiden. Dit kan het moeilijk maken om externe omstandigheden te beoordelen en op onverwachte situaties te reageren, wat kan leiden tot een ongeval. Gebruik indien nodig de Bluetooth Handsfree-functie om te bellen en houdt het gesprek zo kort mogelijk.**

#### OPMERKING

- **Als er geen mobiele telefoon verbonden is, hebt u geen toegang tot het telefoonscherm. Om de bluetooth-telefoonfunctie te gebruiken, moet u een mobiele telefoon met het systeem verbinden.**
- **De bluetooth-handsfreefunctie werkt mogelijk niet wanneer u het dekingsgebied van het mobiele netwerk verlaat, bijvoorbeeld wanneer u zich in een tunnel, ondergronds of in een bergachtige omgeving bevindt.**

- **De gesprekskwaliteit kan verslechteren in de volgende omstandigheden:**
  - **Slechte signaalontvangst van de mobiele telefoon**
  - **Er is veel geluid binnenin het voertuig**
  - **De mobiele telefoon bevindt zich in de buurt van metalen voorwerpen, zoals een blikje**
- **Afhankelijk van de verbonden mobiele telefoon, kunnen het volume en de geluidskwaliteit van de Bluetooth Handsfree verschillen.**

#### Bellen

Als uw mobiele telefoon met het systeem is verbonden, kunt u iemand bellen door een naam uit uw oproepgeschiedenis of lijst met contacten te selecteren.

1. Druk op het bedieningspaneel op de toets **[PHONE] (Telefoon)**.
  - U kunt ook op de toets Call/Answer (Bellen/Beantwoorden) op het stuurwiel drukken.
2. Kies een telefoonnummer.
  - Selecteer **Favourites (Favorieten)** om een telefoonnummer uit uw favorietenlijst te selecteren.
  - Selecteer **Call history (Oproepgeschiedenis)** om een telefoonnummer uit uw belgeschiedenis te selecteren.
  - Selecteer **Contacts (Contacten)** om een telefoonnummer te kiezen uit de lijst met contacten die van de verbonden mobiele telefoon is gedownload.
3. Om het gesprek te beëindigen, drukt u op de **[2 SHFL]**-toets op het bedieningspaneel.
  - U kunt ook op de toets Call end (Gesprek beëindigen) op het stuurwiel drukken.djac

### De lijst met favorieten registreren

De Bluetooth-functie wordt eenvoudiger voor handsfree telefoneren als u telefoonnummers als favoriete nummers registreert.

1. Draai vanuit het telefoonscherm de [TUNE]-knop op het bedieningspaneel om **Favourites (Favorieten)** te selecteren en druk dan op de knop.
2. Selecteer [MENU/CLOCK] ► **Add new favourites (Nieuwe favorieten toevoegen)**.
3. Draai aan de knop [TUNE] (Afstemmen) om de gewenste combinatie van letters en cijfers te selecteren en druk dan op de knop.
4. Draai aan de knop [TUNE] (Afstemmen) om het gewenste contact te selecteren.

### De lijst met favorieten gebruiken

1. Draai vanuit het telefoonscherm de [TUNE]toets op het bedieningspaneel om **Favourites (Favorieten)** te selecteren en druk dan op de knop.
2. Draai de knop [TUNE] (Afstemmen) om het gewenste contact te selecteren en druk dan op de knop om te bellen.

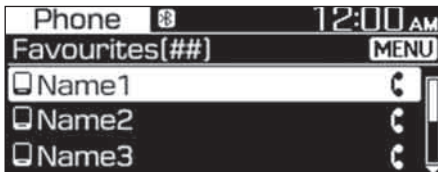

Druk op de [MENU/CLOCK]-toets op het bedieningspaneel om de onderstaande menu-opties te openen:

- **Add new favourites (Nieuwe favorieten toevoegen):** Voeg een vaak gebruikt telefoonnummer aan de favorieten toe.
- **Delete items (Items verwijderen):** Een geselecteerd item uit de favorieten verwijderen.

- **Delete all (Alles verwijderen):** Alle items uit de favorieten verwijderen.

### OPMERKING

- **U kunt maximaal 20 favorieten registreren voor elk apparaat.**
- **U moet de contacten eerst naar het systeem downloaden om favorieten te registreren.**
- **De lijst met favorieten die op de mobiele telefoon is opgeslagen, wordt niet naar het systeem gedownload.**
- **Zelfs als de contactgegevens op de mobiele telefoon worden bewerkt, worden de favorieten op het systeem niet automatisch bewerkt. Verwijder het item en voeg het opnieuw toe aan de favorieten.**
- **Wanneer u een nieuwe mobiele telefoon aansluit, worden de favorieten die zijn ingesteld voor uw vorige mobiele telefoon niet weergegeven, maar blijven ze behouden in uw systeem totdat u de vorige telefoon uit de apparatenlijst verwijdert.**



### Uw oproepgeschiedenis gebruiken

1. Draai vanuit het telefoonscherm de **[TUNE]**-knop op het bedieningspaneel om **Call history (Oproepgeschiedenis)** te selecteren en druk dan op de knop.
2. Draai de knop **[TUNE]** (Afstemmen) om het gewenste item te selecteren en druk dan op de knop om te bellen.



Druk op de **[MENU/CLOCK]**-toets op het bedieningspaneel om de onderstaande menu-opties te openen:

- **Download (Downloaden):** De oproepgeschiedenis downloaden.
- **All calls (Alle oproepen):** Alle geregistreerde oproepen weergeven.
- **Dialled calls (Gemaakte oproepen):** Alleen gemaakte oproepen bekijken.
- **Received calls (Ontvangen oproepen):** Alleen ontvangen oproepen weergeven.
- **Missed calls (Gemiste oproepen):** Alleen gemiste oproepen weergeven.

### OPMERKING

- Sommige mobiele telefoons ondersteunen de downloadfunctie mogelijk niet.
- De belgeschiedenis is alleen toegankelijk als de mobiele telefoon met het systeem is verbonden en de belgeschiedenis is gedownload.
- Oproepen van beperkte ID's worden niet bewaard in de oproepgeschiedenislijst.
- Per afzonderlijke lijst worden maximaal 50 oproeprecords gedownload.

- De gespreksduur en tijdinformatie worden niet op het systeemscherm weergegeven.
- Voor het downloaden van de belgeschiedenis vanaf de mobiele telefoon is toestemming vereist. Wanneer u probeert gegevens te downloaden, moet u mogelijk op uw mobiele telefoon toestemming voor het downloaden geven. Als het downloaden mislukt, kijk dan op het scherm van de mobiele telefoon naar een melding of controleer de toestemmingsinstellingen van de mobiele telefoon.
- Wanneer u uw belgeschiedenis downloadt, worden alle oude gegevens verwijderd.

### De lijst met contacten gebruiken

1. Draai vanuit het telefoonscherm de **[TUNE]**-toets op het bedieningspaneel om **Contacts (Contacten)** te selecteren en druk dan op de knop.
2. Draai de knop **[TUNE]** (Afstemmen) om de gewenste combinatie van letters en cijfers te selecteren en druk dan op de knop.
3. Draai de knop **[TUNE]** (Afstemmen) om het gewenste contact te selecteren en druk dan op de knop om te bellen.

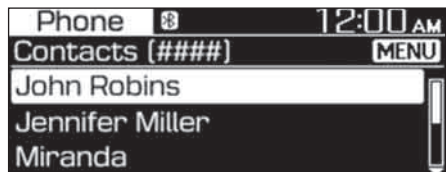

Druk op de **[MENU/CLOCK]**-toets op het bedieningspaneel om de onderstaande menu-optie te openen:

- **Download (Downloaden):** De contacten van uw mobiele telefoon downloaden.

**OPMERKING**

- De contacten kunnen alleen worden bekeken als het Bluetooth-apparaat verbonden is.
  - Alleen contacten opgeslagen in de ondersteunde bestandsindeling kunnen vanaf het bluetooth-apparaat worden gedownload en weergegeven. Contacten uit sommige apps worden mogelijk niet gedownload.
  - Er kunnen maximaal 2.000 contacten van uw apparaat worden gedownload.
  - Sommige mobiele telefoons ondersteunen de downloadfunctie mogelijk niet.
  - Afhankelijk van de systeemspecificaties kunnen sommige gedownloade contacten verloren gaan.
  - Contacten die zowel in het telefoongeheugen als op de SIM-kaart zijn opgeslagen, worden gedownload. Bij sommige mobiele telefoons worden contacten op de SIM-kaart mogelijk niet gedownload.
  - Speciale tekens die in de contactnaam worden gebruikt, worden mogelijk niet correct weergegeven.
  - Voor het downloaden van contacten vanaf de mobiele telefoon is toestemming vereist. Wanneer u probeert gegevens te downloaden, moet u mogelijk op uw mobiele telefoon toestemming voor het downloaden geven. Als het downloaden mislukt, kijk dan op het scherm van de mobiele telefoon naar een melding of controleer de toestemmingsinstellingen van de mobiele telefoon.
  - Afhankelijk van het type of de status van de mobiele telefoon kan het downloaden langer duren.
- Wanneer u uw contacten downloadt, worden alle oude gegevens verwijderd.
  - U kunt uw contacten in het systeem niet bewerken of verwijderen.
  - Wanneer u een nieuwe mobiele telefoon aansluit, worden de contacten die zijn gedownload van uw vorige mobiele telefoon niet weergegeven, maar blijven ze behouden in uw systeem totdat u de vorige telefoon uit de apparatenlijst verwijdert.

**Oproepen beantwoorden**

Wanneer een oproep binnenkomt, wordt een pop-upvenster met een melding van de binnenkomende oproep op het systeem scherm weergegeven.



Om de oproep te beantwoorden, drukt u op de [1 RPT]-toets op het bedieningspaneel.

- U kunt ook op de toets Call/Answer (Bellen/Beantwoorden) op het stuurwiel drukken.

Om de oproep te weigeren, drukt u op de [2 SHFL]-toets op het bedieningspaneel.

- U kunt ook op de toets Call end (Gesprek beëindigen) op het stuurwiel drukken.

### OPMERKING

- **Afhankelijk van het type mobiele telefoon wordt het weigeren van oproepen mogelijk niet ondersteund.**
- **Als uw mobiele telefoon met het systeem is verbonden, kan het gespreksgeluid via de luidsprekers van de auto worden weergegeven. Zolang de telefoon zich binnen het verbinding bereik bevindt, kan dit zelfs nadat u uit de auto bent gestapt. Om de verbinding te beëindigen, verbreekt u de verbinding van het apparaat met het systeem of schakelt u Bluetooth uit op het apparaat.**

### Opties gebruiken tijdens een telefoongesprek

Tijdens een gesprek ziet u het hieronder afgebeelde oproepscherm. Druk op een toets om de door u gewenste handeling uit te voeren.

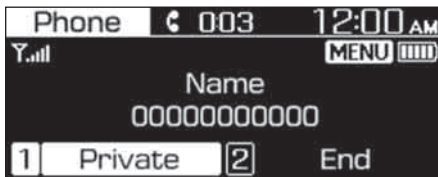

Om het gesprek over te zetten naar uw mobiele telefoon, drukt u op het bedieningspaneel op de [1 RPT]-toets.

- U kunt ook de toets Call/Answer (Bellen/Beantwoorden) op het stuurwiel ingedrukt houden.

Om het gesprek te beëindigen, drukt u op de [2 SHFL]-toets op het bedieningspaneel.

- U kunt ook op de toets Call end (Gesprek beëindigen) op het stuurwiel drukken.

Druk op de [MENU/CLOCK]-toets op het bedieningspaneel om de onderstaande menu-optie te openen:

- **Microfoonvolume (Afspeelvolum):** pas het microfoonvolume aan of schakel de microfoon uit zodat de persoon met wie u belt, u niet kan horen.

### OPMERKING

- **Als de bellerinformatie in uw lijst met contacten is opgeslagen, worden de naam en het telefoonnummer van de beller weergegeven. Als de bellerinformatie niet in uw lijst met contacten is opgeslagen, wordt alleen het telefoonnummer van de beller weergegeven.**
- **Tijdens een oproep via Bluetooth kunt u niet overschakelen naar een ander scherm, zoals het audioscherm of het instellingenscherm.**
- **Afhankelijk van het type mobiele telefoon kan de gesprekskwaliteit verschillen. Op sommige telefoons is uw stem voor de andere partij mogelijk minder goed hoorbaar.**
- **Afhankelijk van het type mobiele telefoon wordt het telefoonnummer mogelijk niet weergegeven.**
- **Afhankelijk van het type mobiele telefoon wordt de functie voor het schakelen tussen gesprekken mogelijk niet ondersteund.**

## PAN-EUROPEES ECALL (INDIEN VAN TOEPASSING)

Het pan-Europese eCall-systeem doet automatisch een noodoproep bij een verkeersongeval of andere calamiteiten op de wegen.

### SOS

Een bestuurder of passagier kan handmatig een noodoproep doen naar de hulpcentrale door op de SOS-toets te drukken om de noodhulpdiensten te waarschuwen.

- Het geluid wordt uitgeschakeld en SOS wordt weergegeven op het scherm.

### OPMERKING

- **Kijk voor meer informatie in de handleiding onder “Noodsituaties”.**
- **Afhankelijk van uw regio wordt deze dienst mogelijk niet ondersteund.**
- **Afhankelijk van uw regio of model voertuig kan de naam van deze knop variëren.**

## DE NOODOPROEP (INDIEN VAN TOEPASSING)

U kunt bij een verkeersongeval snel een noodoproep via het noodoproepsysteem.

- Publieke noodoproepcentrale (PSAP, Public Safety Answering Point)

### SOS

Een bestuurder of passagier kan handmatig een noodoproep doen naar de hulpcentrale door op de SOS-toets te drukken om de noodhulpdiensten te waarschuwen.

- Het geluid wordt uitgeschakeld en SOS wordt weergegeven op het scherm.

### OPMERKING

- **Kijk voor meer informatie in de handleiding onder “Noodsituaties”.**
- **Afhankelijk van uw regio wordt deze dienst mogelijk niet ondersteund.**
- **Afhankelijk van uw regio of model voertuig kan de naam van deze knop variëren.**

## SYSTEMESTATUSPICTOGRAMMEN

Boven in het scherm worden statuspictogrammen weergegeven die de huidige systeemstatus aanduiden.

Zorg dat u bekend met de statuspictogrammen die worden weergegeven wanneer u bepaalde handelingen of functies uitvoert, en dat u weet wat ze betekenen.



### OPMERKING

- Het batterijniveau op het scherm kan afwijken van het batterijniveau dat op het aangesloten apparaat wordt weergegeven.
- De signaalsterkte die op het scherm wordt weergegeven, kan verschillen van de signaalsterkte die op de verbonden mobiele telefoon wordt weergegeven.
- Afhankelijk van de voertuigmodellen en -specificaties, worden sommige statuspictogrammen mogelijk niet weergegeven.

### Bluetooth

Pictogram	Beschrijving
	Batterijniveau van verbonden Bluetooth-apparaat
	Mobiele telefoon of audio-apparaat verbonden via Bluetooth
	Bluetooth-telefoongesprek aan de gang
	Microfoon uitgeschakeld tijdens Bluetooth-telefoongesprek
	Bezig met het downloaden van de belgeschiedenis vanaf een mobiele telefoon die via bluetooth met het systeem is verbonden
	Bezig met downloaden van contacten van een mobiele telefoon die via Bluetooth met het systeem is verbonden

### Signaalsterkte

Pictogram	Beschrijving
	Signaalsterkte van de mobiele telefoon verbonden via bluetooth

## SPECIFICATIES INFOTAINMENTSISTEEM

### USB

#### **Ondersteunde audioformaten**

- Audiobestandsspecificatie
  - WAVEform audiobestandsindeling
  - MPEG1/2/2,5 Audio Layer3
  - Windows Media Audio Ver 7.X/8.X
- Bitrates
  - MPEG1 (Layer3):  
32/40/48/56/64/80/96/112/128/160  
/192/224/256/320 kbps
  - MPEG2 (Layer3):  
8/16/24/32/40/48/56/64/80/96/112  
/128/144/160 kbps
  - MPEG2,5 (Layer3):  
8/16/24/32/40/48/56/64/80/96/112  
/128/144/160 kbps
  - WMA (High Range):  
48/64/80/96/128/160/192 kbps
- Bits Per Sample
  - WAV (PCM (Stereo)): 24 bit
  - WAV (IMA ADPCM): 4 bit
  - WAV (MS ADPCM): 4 bit
- Samplingfrequentie
  - MPEG1: 44100/48000/32000 Hz
  - MPEG2: 22050/24000/16000 Hz
  - MPEG2,5: 11025/12000/8000 Hz
  - WMA: 32000/44100/48000 Hz
  - WAV: 44100/48000 Hz
- Maximale lengte van map-/bestandsnamen (op basis van Unicode): 40 Engelse tekens of Koreaanse karakters
- Ondersteunde tekens voor map- /bestandsnamen (Unicode-ondersteuning): 2.604 Koreaanse karakters, 94 alfanumerieke tekens, 4.888 gebruikelijke Chinese karakters, 986 speciale karakters
- Maximaal aantal mappen: 1.000
- Maximaal aantal bestanden: 5.000

### **OPMERKING**

- Bestanden die geen ondersteund formaat hebben, worden mogelijk niet herkend of afgespeeld, of informatie daarover, zoals de bestandsnaam, wordt mogelijk niet correct weergegeven.
- Alleen bestanden met de extensies .mp3/.wma/.wav kunnen worden herkend door het systeem. Als het bestand een niet-ondersteunde bestandsindeling heeft, kunt u de bestandsindeling wijzigen met behulp van de nieuwste coderingssoftware.
- Het apparaat ondersteunt geen bestanden die met behulp van DRM (Digital Rights Management) zijn vergrendeld.
- Voor mp3/WMA-compressiebestanden en WAV-bestanden kunnen zich verschillen in geluidskwaliteit voordoen, afhankelijk van de bitsnelheid. (Muziekbestanden met een hogere bitsnelheid hebben een betere geluidskwaliteit.)
- Japanse of vereenvoudigde Chinese tekens in map- of bestandsnamen worden mogelijk niet correct weergegeven.

#### **Ondersteunde USB-opslagapparaten**

- Byte/Sector: 64 kbyte of minder
- Formatteringsstelsel: FAT12/16/32 (aanbevolen), exFAT/NTFS

### OPMERKING

- **De werking is alleen gegarandeerd voor USB-opslagapparaten met metalen afdekking en stekkeraansluiting.**
  - **USB-opslagapparaten met een plastic plug worden mogelijk niet herkend.**
  - **USB-opslagapparaten in geheugenkaarten, zoals CF- of SD-kaarten, worden mogelijk niet herkend.**
- **USB-type harde schijven worden mogelijk niet herkend.**
- **Wanneer u een USB-opslagapparaat met grote capaciteit gebruikt met meerdere logische stations, worden alleen bestanden die op het eerste station zijn opgeslagen herkend.**
- **Als een applicatie zich op een USB-opslagapparaat bevindt, kunnen de overeenkomstige mediabestanden mogelijk niet worden afgespeeld.**
- **Gebruik USB-apparaten van versie 2,0 voor een betere compatibiliteit.**

### Bluetooth

- Bluetooth Power Class 2: -6 tot 4 dBm
- Antennesterkte: max. 2,5 mW
- Frequentiebereik: 2.400 tot 2.483,5 MHz
- Bluetooth patch RAM softwareversie: 1

### HANDELSMERKEN

Andere handelsmerken en handelsnamen zijn eigendom van de respectievelijke eigenaren.

- Het woordmerk en de logo's van Bluetooth® zijn geregistreerde handelsmerken van Bluetooth SIG, Inc. en elk gebruik van deze merken door HYUNDAI gebeurt onder licentie.



## CONFORMITEITSVERKLARING

### FCC-certificatie

Deze apparatuur is getest en voldoet aan de limieten voor een digitaal apparaat klasse B, volgens deel 15 van de FCC-voorschriften. Deze limieten zijn tot stand gekomen om een redelijke bescherming te bieden tegen schadelijke storing in een woonomgeving.

Deze apparatuur genereert en gebruikt radiostraling en kan deze uitzenden en, als de apparatuur niet volgens de instructies wordt gebruikt, kan schadelijke storing veroorzaken voor radiocommunicatie. Er is echter geen enkele garantie dat in een bepaalde installatie geen storing optreedt. Als deze apparatuur schadelijke storing veroorzaakt voor radio- of televisie-ontvangst, hetgeen bepaald kan worden door de apparatuur uit en aan te zetten, dan wordt de gebruiker aangeraden via een of meer van de volgende maatregelen de storing te verhelpen:

- Richt de ontvangstantenne anders of plaats hem ergens anders.
- Zet de ontvanger en de zender verder uit elkaar.
- Sluit de apparatuur op een stopcontact aan dat op een andere groep is aangesloten dan waar de ontvanger op is aangesloten.
- Raadpleeg de dealer of een ervaren radio-/tv-monteur voor assistentie.

**Waarschuwing:** Door het aanbrengen van wijzigingen en aanpassingen aan de apparatuur waarvoor geen expliciete toestemming is verleend door de fabrikant, kunnen de rechten van de gebruiker komen te vervallen.

Dit apparaat voldoet aan deel 15 van de FCC-voorschriften. Het gebruik is onderhevig aan de volgende twee voorwaarden: (1) dit apparaat mag geen schadelijke storing veroorzaken, en (2) dit apparaat moet elke storing accepteren, inclusief storing die een ongewenste werking kan veroorzaken.

Dit apparaat voldoet aan de FCC-limieten voor blootstelling aan straling voor een ongecontroleerde omgeving.

Deze apparatuur moet worden geïnstalleerd en bediend met minimaal 20 cm tussen de radiator en uw lichaam. De zender mag niet op dezelfde plaats worden geplaatst of samen worden gebruikt met enige andere antenne tenzij geautoriseerd door de FCC.



## CE

EU Declaration of Conformity <sup>[1]</sup>		HYUNDAI MOBIS	
<b>Product details <sup>[2]</sup></b>			
<b>Product <sup>[3]</sup></b>	DIGITAL CAR AUDIO SYSTEM		
<b>Model <sup>[4]</sup></b>	ACB12GTEP, ACB10GWG, ACB10GWGG, ACB11GWGG, ACB10GWGN, ACB10GWEG, ACB10GWEP, ACB11GWEP, AU210GWRP, ACB10GTMG, ACB11GTMG, ACB10GTMN, ACB10GTEG, ACB10GTEP, AU211GTEP, AU211GTFN, ACB11GTEP		
We hereby declare, that the product above is in compliance with the essential requirements of the Directive 2014/53/EU by application of <sup>[5]</sup>			
<b>Applied Standards <sup>[6]</sup></b>			
<b>Article <sup>[7]</sup> 3.2</b>	EN 300 328 V2.2.2 (2019-07)		
<b>Radio <sup>[8]</sup></b>	EN 303 345-1 V1.1.1 (2019-06) EN 303 345-2 V1.1.1 (2020-02) DRAFT EN 303 345-3 V1.1.0 (2019-11) DRAFT EN 303 345-4 V1.1.0 (2019-11)		
<b>Article <sup>[7]</sup> 3.1b</b>	EN 301 489-1 V2.2.3 (2019-11)		
<b>EMC <sup>[9]</sup></b>	EN 301 489-17 V3.1.1 (2017-02) EN 55032:2015 EN 55035:2017		
<b>Article <sup>[7]</sup> 3.1a</b>	EN 60065:2014 + A11:2017		
<b>Safety <sup>[10]</sup>, Health <sup>[11]</sup></b>	EN 62311:2008		
<b>Manufacturer <sup>[12]</sup></b>		<b>Representative in the EU <sup>[13]</sup></b>	
HYUNDAI MOBIS Co., Ltd.		MOBIS Parts Europe N.V.	
203, Teheran-ro, Gangnam-gu,		Wilhelm-Fay-Strabe 51,	
Seoul, 06141 , Korea		Frankfurt Main, 65936, Germany	
Tel: +82-31-260-2707		Tel: +49-69-85096-5011	
<b>Notified Body <sup>[14]</sup></b>		<b>Signed By <sup>[15]</sup></b> 25/05/2020	
SGS Fimko Ltd		This declaration of conformity is issued under the sole responsibility of the manufacturer. <sup>[16]</sup>	
Takomotie 8 FI-00380			
Helsinki, Finland			
<b>Notified Body Identification <sup>[17]</sup></b>	0598	Seunghoon Choe	
<b>Reference <sup>[18]</sup></b>	RED-1986	Representative	
		Hyundai MOBIS Co., Ltd.	
<b>Additional information <sup>[19]</sup></b>			
SW: 1.0, HW: 1.0			

## NCC

取得審驗證明之低功率射頻器材，非經核准，公司、商號或使用者均不得擅自變更頻率、加大功率或變更原設計之特性及功能。

低功率射頻器材之使用不得影響飛航安全及干擾合法通信；經發現有干擾現象時，應立即停用，並改善至無干擾時方得繼續使用。

前述合法通信，指依電信管理法規定作業之無線電通信。低功率射頻器材須忍受合法通信或工業、科學及醫療用電波輻射性電機設備之干擾。

4.7.9.1應避免影響附近雷達系統之操作。

4.7.9.2高增益指向性天線只得應用於固定式點對點系統

## BSMI

設備名稱：藍牙汽車音響，型號（型式）：ACB10GWEG						
單元 Unit	限用物質及其化學符號 Restricted substances and its chemical symbols					
	鉛Lead (Pb)	汞Mercury (Hg)	鎘Cadmium (Cd)	六價鉻 Hexavalent chromium (Cr <sup>+6</sup> )	多溴聯苯 Polybrominated biphenyls (PBB)	多溴二苯醚 Polybrominated diphenyl ethers (PBDE)
外殼組件	○	○	○	○	○	○
電路板組件	○	○	○	○	○	○
膠框組件	○	○	○	○	○	○
面板組件	○	○	○	○	○	○
螺絲組件	○	○	○	○	○	○
<p>備考1. “超出0.1 wt %”及“超出0.01 wt %”係指限用物質之百分比含量超出百分比含量基準值。          Note 1: “Exceeding 0.1 wt %” and “exceeding 0.01 wt %” indicate that the percentage content of the restricted substance exceeds the reference percentage value of presence condition.</p> <p>備考2. “○”係指該項限用物質之百分比含量未超出百分比含量基準值。          Note 2: “○” indicates that the percentage content of the restricted substance does not exceed the percentage of reference value of presence.</p> <p>備考3. “-”係指該項限用物質為排除項目。          Note 3: The “-” indicates that the restricted substance corresponds to the exemption.</p>						

## IFETEL

“La operación de este equipo está sujeta a las siguientes dos condiciones: (1) es posible que este equipo o dispositivo no cause interferencia perjudicial y (2) este equipo o dispositivo debe aceptar cualquier interferencia, incluyendo la que pueda causar su operación no deseada.”

## UkrSEPRO

Categorie	Onderdeel	Specificatie
Fabrikant		<b>HYUNDAI MOBIS Co., Ltd.</b> 203, Teheran-ro, Gangnam-gu, Seoul, 06141, Zuid-Korea
	Frequentiebereik	2.400 tot 2.483,5 MHz
	Ondersteunde Bluetooth-specificatie	4,1
Bluetooth	Ondersteund profiel	HFP (1,7), A2DP (1,3), AVRCP (1,6), PBAP (1,2)
	Antennesterkte	2,5 mW (maximum)
	Aantal zenders	79
	Bluetooth-patch RAM softwareversie	1

## TRA

OMAN-TRA
D192564
TRA/TA-R/9407/20

## EAC

Categorie	Specificatie
Model	AU210GWRP
Fabrikant	<b>HYUNDAI MOBIS Co., Ltd.</b> 203, Teheran-ro, Gangnam-gu, Seoul, 06141, Zuid-Korea
Productiedatum	Zie product voor datums



# 6. Rijden met uw auto

Vóór het rijden.....	6-4
Voor het instappen.....	6-4
Vóór het starten.....	6-4
Contactslot.....	6-6
Contactslot.....	6-6
Toets Engine Start/Stop.....	6-10
Handgeschakelde transmissie.....	6-18
Handgeschakelde transmissie bedienen.....	6-18
Goede rijgewoonten.....	6-20
Intelligente handgeschakelde transmissie (iMT).....	6-21
Bediening van de intelligente handgeschakelde transmissie (iMT).....	6-21
Goede rijgewoonten.....	6-23
Automatische transmissie.....	6-24
Bediening automatische transmissie.....	6-24
Parkeren.....	6-30
Bericht op het instrumentendisplay (knoptype).....	6-31
Schakelpaddles (Handmatig schakelen).....	6-32
Goede rijgewoonten.....	6-33
Double clutch-transmissie.....	6-35
Bediening van de transmissie met dubbele koppeling.....	6-35
Schakelpaddles (Handmatig schakelen).....	6-42
Parkeren.....	6-43
Bericht op het instrumentendisplay (knoptype).....	6-43
Goede rijgewoonten.....	6-45
Remsysteem.....	6-46
Power-assist brakes (Rembekrachtiging).....	6-46
Remblokslijtage-indicator.....	6-47
Parkeerrem.....	6-47
Elektronische parkeerrem (EPB).....	6-49
Auto hold (Automatisch aanhouden van de remdruk).....	6-53
Antiblokkeersysteem (ABS).....	6-57
Elektronische stabiliteitsregeling (Electronic Stability Control-ESC).....	6-59
Vehicle Stability Management (VSM).....	6-61
Trailer stability assist (TSA, Aanhangerstabiliteitsregeling).....	6-62
Hill-start Assist Control (HAC - Op een helling starten).....	6-63
Emergency Stop Signal (ESS) (Noodstopsignaal).....	6-63
Brake Assist-system (BAS).....	6-64
Multi-Collision Brake (MCB).....	6-64
Downhill Brake Control (DBC - Bergafwaartse remcontrole).....	6-65
Goede remgewoonten.....	6-68

Vierwielaandrijving (4WD) .....	6-69
De werking van de vierwielaandrijving (4WD) .....	6-71
Maatregelen voor noodgevallen .....	6-77
Voorkomen dat de auto over de kop slaat.....	6-78
Elektronische geregeld veersysteem .....	6-79
Storing in het systeem .....	6-79
Idle stop and go (ISG)-systeem.....	6-80
Het ISG-systeem inschakelen.....	6-80
Het ISG-systeem uitschakelen .....	6-80
Voorwaarden voor de werking van het ISG-systeem .....	6-84
ISG-indicatie .....	6-85
Storing in het ISG-systeem.....	6-87
Start stop coasting (SSC) (voor 48V MHEV) .....	6-88
Voorwaarden voor gebruik SSC .....	6-88
Voorwaarden voor het herstarten van de motor .....	6-88
Geïntegreerde rijmodusregeling.....	6-89
Rijden onder speciale rijomstandigheden .....	6-92
Rijden onder moeilijke omstandigheden .....	6-92
Op eigen kracht lostrekken van de auto.....	6-92
Vloeiend nemen van bochten .....	6-93
Rijden in het donker .....	6-93
Rijden in de regen .....	6-93
Doorwaden van water.....	6-94
Rijden op de snelweg.....	6-94
Voorkomen dat de auto over de kop slaat.....	6-94
Rijden in de winter .....	6-96
Sneeuw en ijs.....	6-96
Voorzorgen voor de winter .....	6-99
Rijden met een aanhanger (voor Europa) .....	6-101
Als u gaat rijden met een aanhanger? .....	6-102
Uitrusting voor het rijden met een aanhanger.....	6-105
Rijden met een aanhanger .....	6-106
Onderhoud bij het rijden met een aanhanger.....	6-109
Voertuiggewicht.....	6-110
Overbeladen .....	6-110



## WAARSCHUWING

**Koolmonoxide (CO) is giftig. Het inademen van CO kan bewusteloosheid en de dood tot gevolg hebben.**

Uitlaatgassen bevatten onder andere het reukloze en kleurloze gas koolmonoxide.

### **Adem de uitlaatgassen van de motor niet in.**

Draai onmiddellijk de ruiten open als u in de auto uitlaatgas ruikt. Blootstelling aan CO kan bewusteloosheid en de verstikkingsdood tot gevolg hebben.

### **Controleer of het uitlaatsysteem niet lekt.**

Het uitlaatsysteem moet elke keer dat de auto op de brug staat voor olie verversen of voor andere reparaties worden gecontroleerd. Laat uw auto zo snel mogelijk controleren door een officiële HYUNDAI-dealer als u merkt dat het geluid van de uitlaat verandert of als u over iets heen gereden bent dat de onderzijde van de auto heeft geraakt.

### **Laat de motor niet draaien in een afgesloten ruimte.**

Indien u de motor in uw garage stationair laat draaien, zelfs met de garagedeur open, kan dit gevaar opleveren. Laat de motor alleen lang genoeg draaien om de motor te starten en de auto de garage uit te rijden.

### **Voorkom langdurig stationair draaien als er mensen in de auto zitten.**

Als het noodzakelijk is de auto gedurende langere tijd stationair te laten draaien terwijl er mensen in de auto aanwezig zijn, doe dat dan alleen in een open ruimte, zet de luchttoevoer op BUITENLUCHT en schakel een van de hogere ventilatorsnelheden in zodat er frisse lucht naar het interieur wordt toegevoerd.

### **Houd de luchtinlaten schoon.**

Voor een goede werking van het ventilatiesysteem is het noodzakelijk dat de luchtinlaten onder de voorruit vrij blijven van sneeuw, ijs, bladeren en andere belemmeringen.

### **Wanneer het noodzakelijk is dat u met een geopende achterklep rijdt:**

Sluit alle ruiten.

Open de uitstroomopeningen in het dashboard.

Zet de luchttoevoer op BUITENLUCHT, kies voor de luchtregeling VOETENRUIMTE of BOVENLICHAAM en zet de aanjager in een van de hogere standen.



## VÓÓR HET RIJDEN

### Voor het instappen

- Zorg ervoor dat alle ruiten, buitenspiegel(s) en lampen schoon en onbedekt zijn.
- Verwijder rijp, sneeuw of ijs.
- Controleer de banden visueel op ongelijkmatige slijtage en beschadigingen.
- Controleer of er geen sporen van lekkage onder de auto te zien zijn.
- Controleer of er zich geen obstakels achter de auto bevinden wanneer u wilt achteruitrijden.

### Vóór het starten

- Controleer of de motorkap, de achterklep en de portieren goed gesloten en vergrendeld zijn.
- Stel de positie van de stoel en het stuurwiel af.
- Stel de binnen- en buitenspiegels af.
- Controleer of alle verlichting werkt.
- Maak uw gordel vast. Controleer of alle inzittenden hun veiligheidsgordel hebben vastgemaakt.
- Controleer de meters en controlelampjes in het instrumentenpaneel en de waarschuwingen die in het display van het instrumentenpaneel worden weergegeven als het contact in stand ON staat.
- Controleer of alle voorwerpen die u bij u hebt goed opgeborgen of goed vastgezet zijn.



### WAARSCHUWING

Om de kans op **ERNSTIG LETSEL** te beperken, moeten de volgende voorzorgsmaatregelen getroffen worden:

- **Doe uw veiligheidsgordel ALTIJD om. Alle inzittenden moeten tijdens het rijden altijd de gordel op de juiste manier dragen. Zie voor meer informatie 'Veiligheidsgordels' in hoofdstuk 3.**
- **Rijd altijd defensief. Houd er rekening mee dat andere bestuurders of voetgangers onachtzaam kunnen zijn en fouten kunnen maken.**
- **Concentreer u op het rijden. Bestuurders die afgeleid raken zorgen voor ongevallen.**
- **Bewaar ruim voldoende afstand tot uw voorligger.**



## **WAARSCHUWING**

**Ga NOOIT rijden als u onder invloed bent van drank of drugs.**

**Rijden onder invloed van drank of drugs is gevaarlijk en kan resulteren in een ongeval met ERNSTIG LETSEL tot gevolg.**

**Rijden onder de invloed van alcohol is de meest voorkomende oorzaak voor ongevallen op de snelweg. Zelfs een kleine hoeveelheid alcohol is al van invloed op uw reflexen, waarnemingen en beoordelingsvermogen. Slechts één drankje kan uw vermogen om op veranderende omstandigheden en noodsituaties te reageren beïnvloeden en uw reactietijd neemt met elk aanvullend drankje af.**

**Rijden onder invloed van drugs is minstens even gevaarlijk als rijden onder invloed van alcohol.**

**U hebt een grotere kans om bij een ongeval betrokken te raken als u met alcohol of drugs gaat rijden. Rijd niet na het gebruik van alcohol of drugs. Stap niet in bij een bestuurder die alcohol of drugs heeft gebruikt. Rijd mee met een bob of bel een taxi.**

## CONTACTSLOT



### WAARSCHUWING

Om de kans op **ERNSTIG LETSEL** te beperken, moeten de volgende voorzorgsmaatregelen getroffen worden:

- Laat kinderen en mensen die niet bekend zijn met de auto het contactslot en aanverwante onderdelen **NOOIT** aanraken. De auto kan onverwacht en plotseling in beweging komen.
- Steek uw hand tijdens het rijden **NOOIT** door het stuurwiel om de contactsleutel of een ander bedieningsorgaan te kunnen bereiken. Door de aanwezigheid van uw hand of arm in dit gebied kunt u de controle over de auto verliezen en een ongeval veroorzaken.

### Contactslot (indien van toepassing)

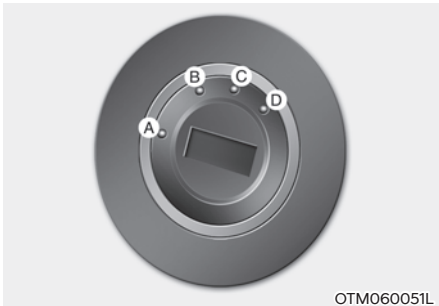

OTM060051L

[A] : VERGRENDELEN, [B] : ACC

[C] : AAN, [D] : STARTEN

Wanneer het voorportier wordt geopend, gaat de verlichting van het contactslot branden, mits de contactsleutel niet in de stand ON staat. De verlichting dooft direct wanneer het contact wordt aangezet of na circa 30 seconden nadat het portier is gesloten. (indien van toepassing)



### WAARSCHUWING

- Draai de contactsleutel **NOOIT** in de stand **LOCK** of **ACC** terwijl de auto rijdt, behalve in een noodsituatie. Hierdoor slaat de motor af en valt de stuur- en rembekrachtiging uit. Hierdoor is voor het sturen en remmen aanzienlijk meer kracht nodig en kunt u een ongeval veroorzaken.
- Controleer voordat u de auto verlaat altijd of het voertuig in de 1e versnelling (handgeschakelde transmissie/intelligente handgeschakelde transmissie) of stand P (Parkeren) (voor automatische transmissie/double clutch-transmissie) staat, activeer de parkeerrem en zet het contact in stand **LOCK**.

Als deze voorzorgsmaatregelen niet worden opgevolgd, kan de auto onverwacht in beweging komen.

### OPMERKING

Maak geen gebruik van afdekkingen voor het contactslot. Dit kan voor startproblemen als gevolg van communicatiestoringen leiden.

## Standen contact

Stand contact	Actie	Opmerkingen
<b>LOCK</b>	Om het contact in stand LOCK te zetten, moet de sleutel in stand ACC iets worden ingedrukt en vervolgens naar stand LOCK worden gedraaid. Als het contact in stand LOCK staat, kan de contactsleutel worden verwijderd. Het stuurslot beschermt de auto tegen diefstal. (indien van toepassing)	
<b>ACC</b>	Een aantal elektrische accessoires kunnen worden gebruikt. Het stuurslot ontgrendelt.	Draai het stuurwiel iets naar links en naar rechts om het contact gemakkelijker in stand ACC te kunnen zetten als het verdraaien van de contactsleutel moeilijk gaat.
<b>ON (Aan)</b>	Dit is de normale stand waarin het contact staat nadat de motor gestart is. Alle systemen en accessoires kunnen worden gebruikt. De waarschuwingslampjes kunnen worden gecontroleerd als u het contact van stand ACC in stand ON zet.	Laat het contact niet in stand ON staan als de motor niet draait, om te voorkomen dat de accu leegraakt.
<b>STARTEN</b>	Draai de contactsleutel in stand START om de motor te starten. De sleutel keert terug in stand ON wanneer u deze loslaat.	De startmotor draait totdat u de sleutel loslaat.

## Starten van de motor



### WAARSCHUWING

- Draag tijdens het rijden altijd geschikte schoenen. Ongeschikte schoenen, zoals hoge hakken, skilaarzen, sandalen, teenslippers, enz. kunnen het bedienen van het rempedaal en het gaspedaal bemoeilijken.
- Houd het gaspedaal niet ingedrukt wanneer u de auto start. Hierdoor kan de auto in beweging komen en kunt u een ongeval veroorzaken.
- Wacht totdat het motortoerental de normale waarde heeft bereikt. Als het toerental te hoog is, kan het voertuig plotseling bewegen als het rempedaal wordt losgelaten.

### Benzinemotor starten

Voertuig met handgeschakelde transmissie/intelligente handgeschakelde transmissie:

1. Controleer of de parkeerrem is geactiveerd.
2. Controleer of de selectiehandel in de vrijstand staat.
3. Trap het koppelpedaal en het rempedaal in.
4. Zet het contact in stand START. Houd de sleutel (maximaal 10 seconden) vast tot de motor start en laat vervolgens los.

Met automatische transmissie/Double Clutch-transmissie:

1. Controleer of de parkeerrem is geactiveerd.
2. Zorg dat de transmissie naar P (Parkeren) is geschakeld.
3. Trap het rempedaal in.
4. Zet het contact in stand START. Houd de sleutel (maximaal 10 seconden) vast tot de motor start en laat vervolgens los.



### Informatie

- Breng de motor niet op bedrijfstemperatuur door hem stationair te laten draaien.  
Rijd weg met een gematigd motortoerental. (Krachtig accelereren en decelereren moet worden voorkomen.)
- Houd bij het starten van de motor altijd het rempedaal ingetrapt. Trap tijdens het starten van de motor het gaspedaal niet in. Voer het toerental van de motor niet te hoog op tijdens het warm rijden.

### OPMERKING

Om schade aan de auto te voorkomen:

- Houd de contactsleutel niet langer dan 10 seconden in stand START vast. Wacht 5 tot 10 seconden voordat u het opnieuw probeert.
- Zet het contact niet in stand START terwijl de motor draait. Hierdoor kan de startmotor beschadigd raken.
- Als de verkeers- en wegomstandigheden dit toestaan, kunt u de transmissie in N (Neutraal) zetten terwijl de auto nog rijdt en de contactsleutel in de stand START draaien om te trachten de motor opnieuw te starten.
- Probeer de motor niet te starten door de auto aan te duwen of aan te slepen.

### Dieselmotor starten

Om de dieselmotor te starten bij koude motor moet deze voorgeloeid worden voordat de motor wordt gestart, en vervolgens opgewarmd worden voordat u gaat rijden.

Voertuig met handgeschakelde transmissie/intelligente handgeschakelde transmissie:

1. Controleer of de parkeerrem is geactiveerd.
2. Zorg ervoor dat de selectiehandel in stand P (Parkeren) staat.
3. Trap het rempedaal in.
4. Draai de contactsleutel in stand ON om de motor voor te gloeien. Het controlelampje voorgloeien (🔌) gaat nu branden.
5. Als het controlelampje voorgloeien (🔌) dooft, draait u de contactsleutel naar de START stand. Houd de sleutel (maximaal 10 seconden) vast tot de motor start en laat vervolgens los.

Met automatische transmissie/Double Clutch-transmissie :

1. Controleer of de parkeerrem is geactiveerd.
2. Zorg dat de transmissie naar P (Parkeren) is geschakeld.
3. Trap het rempedaal in.
4. Draai de contactsleutel in stand ON om de motor voor te gloeien. Het controlelampje voorgloeien (🔌) gaat nu branden.
5. Als het controlelampje voorgloeien (🔌) dooft, draait u de contactsleutel naar de START stand. Houd de sleutel (maximaal 10 seconden) vast tot de motor start en laat vervolgens los.

### OPMERKING

**Als de motor niet binnen 10 seconden wordt gestart nadat het voorgloeien is voltooid, zet het contact dan 10 seconden terug in stand LOCK en wacht. Draai de contactsleutel in stand ON om de motor opnieuw voor te gloeien.**

### Een motor met turbo/intercooler starten en uitzetten

1. Voer het toerental van de motor niet (zeer) hoog op na het starten.  
Laat een koude motor enkele seconden stationair draaien om ervoor te zorgen dat de turbocompressor voldoende smering krijgt.
2. Laat na het rijden met hoge snelheid of een lange rit met een zware motorbelasting de motor voor het afzetten ongeveer 1 minuut stationair draaien.  
Door de motor stationair te laten draaien koelt de turbo af voordat de motor wordt afgezet.

### OPMERKING

**Zet de motor nooit direct af nadat hij zwaar belast is geweest. Dit kan ernstige schade veroorzaken aan de motor of de turbocompressor.**

### OPMERKING

**Om schade aan de auto te voorkomen:**

- Houd de contactsleutel niet langer dan 10 seconden in stand START vast. Wacht 5 tot 10 seconden voordat u het opnieuw probeert.
- Zet het contact niet in stand START terwijl de motor draait. Hierdoor kan de startmotor beschadigd raken.

- Als de verkeers- en wegomstandigheden dit toestaan, kunt u de transmissie in N (Neutraal) zetten terwijl de auto nog rijdt en de contactsleutel in de stand START draaien om te trachten de motor opnieuw te starten.
- Probeer de motor niet te starten door de auto aan te duwen of aan te slepen.

### Toets Engine Start/Stop (indien van toepassing)



Wanneer het voorportier wordt geopend, gaat de verlichting van de startknop branden. 30 seconden nadat het portier gesloten is, gaat de verlichting uit.

### WAARSCHUWING

**Uitschakelen van de auto in een noodgeval:**

Houd de startknop gedurende langer dan twee seconden ingedrukt OF druk de startknop drie keer achter elkaar snel in (binnen drie seconden).

Als de auto nog rijdt, kunt u opnieuw starten zonder dat u het rempedaal ingetrapt houdt door de toets Engine Start/Stop in te drukken met de selectiehendel in stand N (Neutraal).

### WAARSCHUWING

- Druk de startknop **NOOIT** in als de auto in beweging is, behalve in een noodsituatie. Hierdoor wordt de auto uitgeschakeld en valt de sturen rembekrachtiging uit. Hierdoor is voor het sturen en remmen aanzienlijk meer kracht nodig en kunt u een ongeval veroorzaken.
- Zet, voordat u de bestuurdersstoel verlaat, de selectiehendel altijd in stand P (Parkeren), trek de handrem aan, druk de startknop in de stand OFF en neem de Smart Key mee. Als deze voorzorgsmaatregelen niet worden opgevolgd, kan de auto onverwacht in beweging komen.
- Reik tijdens het rijden **NOOIT** door het stuurwiel naar de toets Engine Start/Stop (motor starten/stoppen) of andere bedieningsorganen. Door de aanwezigheid van uw hand of arm in dit gebied kunt u de controle over de auto verliezen en een ongeval veroorzaken.

### Standen toets Engine start/stop (motor starten/stoppen)

#### - Voertuig met handgeschakelde transmissie/intelligente handgeschakelde transmissie:

Stand startknop	Actie	OPMERKING
<b>OFF (Uit)</b>	<ul style="list-style-type: none"> <li>• Zet de motor uit door de auto tot stilstand te brengen en op de toets Engine start/stop (motor starten/stoppen) te drukken.</li> <li>• Het stuurslot beschermt de auto tegen diefstal. (indien van toepassing)</li> </ul>	Als het stuurwiel niet correct vergrendeld is wanneer u het bestuurdersportier opent, klinkt er een waarschuwingszoemer.
<b>ACC</b>	<ul style="list-style-type: none"> <li>• Druk de toets Engine start/stop (motor starten/stoppen) in als deze in stand OFF staat zonder het koppelingspedaal in te trappen.</li> <li>• Elektrische accessoires kunnen worden gebruikt.</li> <li>• Het stuurslot ontgrendelt.</li> </ul>	<ul style="list-style-type: none"> <li>• Als u de startknop gedurende meer dan een uur in stand ACC laat staan, zal de accuspanning automatisch worden uitgeschakeld om te voorkomen dat de accu ontladen raakt.</li> <li>• Als het stuurwiel niet correct wordt vergrendeld, zal de startknop niet werken. Druk de toets Engine Start/ Stop (motor starten/stoppen) in terwijl u het stuurwiel naar rechts en naar links draait om de spanning te ontladen.</li> </ul>
<b>ON (Aan)</b>	<ul style="list-style-type: none"> <li>• Druk op de startknop terwijl het contact in stand ACC staat zonder het koppelingspedaal in te trappen.</li> <li>• Voordat de motor wordt gestart, gaan de waarschuwingslampjes ter controle branden.</li> </ul>	Laat de startknop niet in stand ON staan als de motor niet loopt, om te voorkomen dat de accu leegraakt.
<b>STARTEN</b>	Start de motor door het koppelingspedaal en het rempedaal in te trappen en op de startknop te drukken terwijl de selectiehandel in de vrijstand staat.	Als u op de startknop drukt zonder het koppelingspedaal in te trappen, zal de motor niet starten en wijzigt de stand van de startknop als volgt: <b>OFF → ACC → ON → OFF</b>



**Standen toets Engine Start/Stop (motor starten/stoppen)  
- Met automatische transmissie/Double Clutch-transmissie:**

Stand startknop	Actie	Opmerkingen
<b>OFF (Uit)</b>	<p>Zet de motor uit door op de startknop te drukken terwijl de selectiehandel in stand P (Parkeren) staat.</p> <p>Opmerking: als de Engine Start/Stopknop wordt ingedrukt als de auto naar D (Rijden) of R (Achteruit) is geschakeld, verschuift de versnelling automatisch naar P (Parkeren).</p> <p>Als de Engine Start/Stopknop wordt ingedrukt als de versnelling naar N (Neutraal) is geschakeld, verandert de Engine Start/Stopknop naar de ACC-stand.</p> <p>Het stuurslot blokkeert om de auto tegen diefstal te beschermen.</p>	<p>Als het stuurwiel niet correct vergrendeld is wanneer u het bestuurdersportier opent, klinkt er een waarschuwingszoemer.</p>
<b>ACC</b>	<p>Druk op de startknop als de startknop in stand OFF staat zonder het rempedaal in te trappen.</p> <p>Een aantal elektrische accessoires kunnen worden gebruikt.</p> <p>Het stuurslot ontgrendelt.</p>	<ul style="list-style-type: none"> <li>• Als u de startknop gedurende meer dan een uur in stand ACC laat staan, zal de accuspanning automatisch worden uitgeschakeld om te voorkomen dat de accu ontladen raakt.</li> <li>• Als het stuurwiel niet correct wordt vergrendeld, zal de startknop niet werken. Bij het indrukken van de startknop moet u het stuurwiel naar rechts en links draaien om dit te ontgrendelen.</li> </ul>
<b>ON (Aan)</b>	<p>Druk op de toets Engine Start/Stop terwijl het contact in stand ACC staat zonder het rempedaal in te trappen.</p> <p>Voordat de motor wordt gestart, gaan de waarschuwinglampjes ter controle branden.</p>	<p>Laat de startknop niet in stand ON staan als de motor niet loopt, om te voorkomen dat de accu leegraakt.</p>
<b>STARTEN</b>	<p>Om de motor te starten, trapt u het rempedaal in en drukt u op de toets ENGINE START/STOP (motor starten/stoppen) terwijl de transmissie in stand P (Parkeren) of stand N (Neutraal) staat.</p> <p>Start de motor voor uw veiligheid met de transmissie in stand P (Parkeren).</p>	<p>Als u op de toets Engine Start/Stop drukt zonder het rempedaal in te trappen, zal de auto niet starten en verandert de toets Engine Start/Stop als volgt: <b>OFF → ACC → ON → OFF of ACC</b></p>

## Starten van de motor



### WAARSCHUWING

- Draag tijdens het rijden altijd geschikte schoenen. Ongeschikte schoenen, zoals hoge hakken, skischoenen, sandalen, teenslippers, enz. kunnen het bedienen van het rempedaal en het gaspedaal bemoeilijken.
- Houd het gaspedaal niet ingedrukt wanneer u de auto start.  
Hierdoor kan de auto in beweging komen en kunt u een ongeval veroorzaken.
- Wacht totdat het motortoerental de normale waarde heeft bereikt. Als het toerental te hoog is, kan het voertuig plotseling bewegen als het rempedaal wordt losgelaten.



### Informatie

- De auto zal starten wanneer u op de startknop drukt, maar alleen wanneer de Smart Key zich in de auto bevindt.
- Als de Smart Key wel in de auto is, maar ver bij de bestuurder vandaan, start de motor mogelijk niet.
- Als de startknop in stand ACC of ON staat en een portier is geopend, controleert het systeem of de Smart Key aanwezig is. Als de Smart Key niet in de auto aanwezig is, gaat de indicator '🔑' knipperen en verschijnt de waarschuwing 'Sleutel niet in het voertuig'. Als alle portieren gesloten zijn, klinkt de waarschuwingszoemer eveneens ongeveer 5 seconden. Houd de Smart Key in de auto.

## Benzinemotor starten

Met handgeschakelde transmissie:

1. Zorg ervoor dat u de Smart Key altijd bij u hebt.
2. Controleer of de parkeerrem is geactiveerd.
3. Controleer of de selectiehandel in de vrijstand staat.
4. Trap het koppelingspedaal en het rempedaal in.
5. Druk de startknop in.

Met intelligente handgeschakelde transmissie:

1. Controleer of de parkeerrem is geactiveerd.
2. Trap het koppelingspedaal volledig in en zet de versnellingspook in de vrijstand.
3. Houd het koppelingspedaal en het rempedaal ingetrapt terwijl u de toets ENGINE START/STOP (motor starten/stoppen) in de stand START drukt.

Als u de toets ENGINE START/STOP (motor starten/stoppen) naar de stand START drukt zonder het rempedaal en koppelingspedaal in te trappen, zal de motor niet starten en verschijnt het volgende pop-upscherf op het instrumentenpaneel.



Wanneer de versnellingspook niet in stand N (Neutraal) is gezet, verschijnt het volgende pop-upscherf op het instrumentenpaneel.



Met automatische transmissie/Double Clutch-transmissie:

1. Zorg ervoor dat u de Smart Key altijd bij u hebt.
2. Controleer of de parkeerrem is geactiveerd.
3. Zorg dat de transmissie naar P (Parkeren) is geschakeld.
4. Trap het rempedaal in.
5. Druk de startknop in.

## **i** Informatie

- **Breng de motor niet op bedrijfstemperatuur door hem stationair te laten draaien. Rijd weg met een gematigd motortoerental. Krachtig accelereren en decelereren moet worden voorkomen.**
- **Houd bij het starten van de motor altijd het rempedaal ingetrapt. Trap tijdens het starten van de motor het gaspedaal niet in. Voer het toerental van de motor niet te hoog op tijdens het warm rijden.**

## **Dieselmotor starten**

Om de dieselmotor te starten bij koude motor, moet deze voorgeloeid en vervolgens opgewarmd worden voordat u gaat rijden.

Met handgeschakelde transmissie:

1. Zorg ervoor dat u de Smart Key altijd bij u hebt.
2. Controleer of de parkeerrem is geactiveerd.
3. Controleer of de selectiehendel in de vrijstand staat.
4. Trap het koppelingspedaal en het rempedaal in.
5. Druk de startknop in.
6. Houd het rempedaal ingetrapt tot het controlelampje voorgloeien (☺☺) dooft.
7. De motor zal starten als het controlelampje voorgloeien (☺☺) dooft.

Met intelligente handgeschakelde transmissie:

1. Controleer of de parkeerrem is geactiveerd.
2. Trap het koppelingspedaal volledig in en zet de versnellingspook in de vrijstand.
3. Houd het koppelingspedaal en het rempedaal ingetrapt terwijl u de toets ENGINE START/STOP (motor starten/stoppen) in de stand START drukt.
4. Houd het rempedaal ingetrapt tot het controlelampje voorgloeien (☺☺) dooft.
5. De motor zal starten als het controlelampje voorgloeien (☺☺) dooft.



Als u de toets ENGINE START/STOP (motor starten/stoppen) naar de stand START drukt zonder het rempedaal en koppelingspedaal in te trappen, zal de motor niet starten en verschijnt het volgende pop-upscherf op het instrumentenpaneel.



Wanneer de versnellingspook niet in stand N (Neutraal) is gezet, verschijnt het volgende pop-upscherf op het instrumentenpaneel.



Met automatische transmissie/Double Clutch-transmissie :

1. Zorg ervoor dat u de Smart Key altijd bij u hebt.
2. Controleer of de parkeerrem is geactiveerd.
3. Zorg dat de transmissie naar P (Parkeren) is geschakeld.
4. Trap het rempedaal in.
5. Druk de startknop in.
6. Houd het rempedaal ingetrapt tot het controlelampje voorgloeien (  ) dooft.
7. De motor zal starten als het controlelampje voorgloeien (  ) dooft.

### Informatie

Als u de toets ENGINE START/STOP tijdens het voorverwarmen nogmaals indrukt, kan de motor aanslaan.

### Een motor met turbo/intercooler starten en uitzetten

1. Voer het toerental van de motor niet (zeer) hoog op na het starten. Laat een koude motor enkele seconden stationair draaien om ervoor te zorgen dat de turbocompressor voldoende smering krijgt.
2. Laat na het rijden met hoge snelheid of een lange rit met een zware motorbelasting de motor voor het afzetten ongeveer 1 minuut stationair draaien. Door de motor stationair te laten draaien koelt de turbo af voordat de motor wordt afgezet.

### OPMERKING

**Zet de motor nooit direct af nadat hij zwaar belast is geweest. Dit kan ernstige schade veroorzaken aan de motor of de turbocompressor.**

### OPMERKING

**Om schade aan de auto te voorkomen:**

- **Probeer niet de transmissie in stand P (Parkeren) te zetten wanneer de motor tijdens het rijden afslaat.**

**Als de verkeers- en wegomstandigheden dit toestaan, kunt u de transmissie in stand N (Neutraal) zetten terwijl de auto nog rijdt en op de toets ENGINE START/STOP (motor starten/stoppen) drukken om te trachten de motor opnieuw te starten.**

- **Probeer de motor niet te starten door de auto aan te duwen of aan te slepen.**

### OPMERKING

**Om schade aan de auto te voorkomen:**

**Druk de startknop nooit langer dan 10 seconden in, behalve wanneer de remlichtzekering is doorgebrand.**

**Wanneer de remlichtzekering is doorgebrand, kunt u de motor niet normaal starten. Vervang de zekering door een nieuwe. Als u de zekering niet kunt vervangen, kunt u de motor starten door de startknop 10 seconden ingedrukt te houden in stand ACC.**

**Trap voor de veiligheid altijd het rempedaal in voordat u de auto start.**

## Noodstart



Als de batterij van de Smart Key bijna leeg is of als deze niet goed werkt, kunt u de auto starten door de startknop direct met de Smart Key in te drukken, zoals hierboven is afgebeeld.

## De motor uitschakelen

1. Stop de auto en druk het rempedaal volledig in.
2. Zorg dat de transmissie naar P (Parkeren) is geschakeld.
3. Druk de startknop in de OFF stand en activeer de parkeerrem.

## Starten op afstand (indien van toepassing)



U kunt de auto starten met de Remote Start-toets van de smart key.

Doe het volgende om de auto op afstand te starten:

1. Druk op een afstand van minder dan 10 m van de auto op de portiervergrendelingsknop.
2. Houd de Remote Start- $(\Omega_{\text{HOLD}})$  toets meer dan 2 seconden ingedrukt binnen 4 seconden na het vergrendelen van de portieren.
3. Om de remote startfunctie uit te schakelen drukt u één keer op de remote start  $(\Omega_{\text{HOLD}})$  knop.
  - De remote start  $(\Omega_{\text{HOLD}})$  knop werkt misschien niet als de afstand tot de smart key groter is dan 10 m.
  - De auto start niet op afstand als de motorkap of de achterklep geopend zijn.
  - De auto moet in P (parkeer) stand staan voor de remote startfunctie.
  - De motor slaat af als u zonder geregistreerde smart key in de auto komt.
  - De motor slaat af als u niet in de auto zit binnen de 10 minuten nadat hij op afstand gestart is.
  - Laat de motor niet lang stationair draaien.

## HANDGESCHAKELDE TRANSMISSIE (INDIEN VAN TOEPASSING)

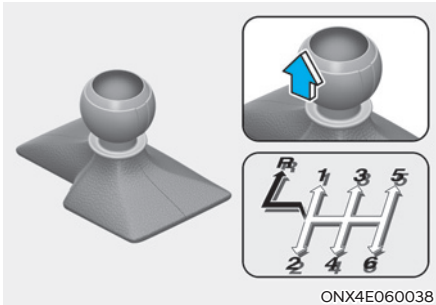

### Handgeschakelde transmissie bedienen

De handgeschakelde transmissie heeft zes versnellingen vooruit. Alle vooruitversnellingen zijn volledig gesynchroniseerd zodat het schakelen naar een hogere of lagere versnelling soepel verloopt.



### WAARSCHUWING

- Controleer voordat u de bestuurdersstoel verlaat altijd of de selectiehandel in de 1e versnelling staat wanneer de auto heuvel omhoog geparkeerd en in R (Achteruit) op een heuvel omlaag, activeer de parkeerrem volledig en zet het contact in de stand LOCK/OFF. Als deze voorzorgsmaatregelen niet worden opgevolgd, kan de auto onverwacht in beweging komen.
- Wanneer u op een helling parkeert, moet u de wielen blokkeren om te voorkomen dat het voertuig naar beneden rolt.

Zorg er om naar R (Achteruit) te schakelen voor dat de auto volledig stilstaat en beweeg de selectiehandel dan naar de vrijstand voordat u hem op R (Achteruit) zet.

Wanneer de auto volledig stilstaat en schakelen naar de 1e versnelling of R (Achteruit) moeilijk gaat:

1. Zet de selectiehandel in de vrijstand en laat het koppelingspedaal los.
2. Trap het koppelingspedaal in en schakel vervolgens naar de 1e versnelling of R (Achteruit).



### Informatie

**Bij zeer lage buitentemperaturen kan het schakelen wat moeizamer gaan zolang de transmissieolie nog koud is.**

### **Koppeling bedienen (indien van toepassing)**

Trap het koppelingspedaal geheel in voordat u:

- Starten van de motor  
De motor start niet zonder dat u het koppelingspedaal intrapt.
- Schakelen  
Trap om de auto te starten het gaspedaal in en laat het koppelingspedaal langzaam opkomen.

Laat het koppelingspedaal langzaam opkomen. Het koppelingspedaal moet tijdens het rijden altijd zijn losgelaten.

#### **OPMERKING**

**Om onnodige slijtage of schade aan de koppeling te voorkomen:**

- Laat tijdens het rijden uw voet niet op het koppelingspedaal rusten.
- Houd de auto niet op zijn plek met de koppeling terwijl u op een helling staat, bijvoorbeeld als u op het stoplicht wacht, enz.
- Druk het koppelingspedaal altijd helemaal in om lawaai of schade te voorkomen.
- Rijd niet weg in de 2e (tweede) versnelling, tenzij u weggrijdt vanuit stilstand op een gladde weg.
- Trap het koppelingspedaal helemaal in en trap het pas opnieuw in nadat het helemaal omhoog is gekomen nadat u het hebt losgelaten. Als u het pedaal herhaaldelijk intrapt voordat het terug is gegaan naar zijn originele positie, kan er een storing in het koppelingssysteem ontstaan.
- Rijd niet met een lading die zwaarder is dan het laadvermogen.
- Trap het koppelingspedaal in om de motor te starten. Als u het koppelingspedaal laat opkomen voor de motor helemaal start, kan de motor stilvallen.

### **Terugschakelen**

Schakel terug wanneer u moet afremmen door drukte op de weg of een steile helling op rijdt, dan ontziet u de motor.

Ook verkleint met terugschakelen de kans op afslaan en kunt u beter optrekken wanneer u weer sneller moet rijden.

Wanneer u heuvel af rijdt, helpt terugschakelen om een veilige snelheid te behouden door remkracht uit de motor te halen en zo de remmen minder te belasten.

#### **OPMERKING**

**Om beschadiging van de motor, koppeling en transmissie te voorkomen:**

- Let erop dat u bij het terugschakelen van de 5e naar de 4e versnelling de selectiehendel niet per ongeluk zijwaarts naar de 2e versnelling zet. Hierdoor zou het motortoerental zo hoog kunnen oplopen dat de naald van de toerenteller in het rode gebied terecht zou kunnen komen.
- Schakel niet meer dan 2 versnellingen tegelijk terug en schakel niet terug als de motor met een hoog toerental draait (5.000 omw/min of meer). Terugschakelen onder dergelijke omstandigheden kan schade aan de motor, de koppeling en de transmissie veroorzaken.



## Goede rijgewoonten

- Laat de auto nooit in zijn vrij een helling af rijden. Dit is extreem gevaarlijk.
- Houd het rempedaal niet langdurig achter elkaar ingetrapt. Hierdoor kunnen de remmen en bijbehorende onderdelen oververhit raken en dienst gaan weigeren.  
Schakel bij het afrijden van een lange helling terug naar een lagere versnelling. Hierdoor remt de auto af op de motor.
- Verlaag de snelheid voordat u terugschakelt. Hiermee voorkomt u dat de motor met een te hoog toerental gaat draaien, wat schadelijk kan zijn voor de motor.
- Verlaag uw snelheid ook als u geconfronteerd wordt met zijwind. Dan kunt u de auto beter onder controle houden.
- Zorg ervoor dat de auto volledig tot stilstand is gekomen voordat stand R (Achteruit) wordt ingeschakeld, om schade aan de transmissie te voorkomen.
- Wees vooral voorzichtig bij het rijden op een gladde ondergrond. Let in dat geval vooral op bij het remmen, gas geven en schakelen. Op een glad wegdek kan een abrupte snelheidsverandering leiden tot verlies van grip van de aangedreven wielen en kunt u de controle over uw auto verliezen, wat in een ongeluk kan resulteren.



## WAARSCHUWING

**Rem op een glad wegdek niet snel af op de motor (schakelen vanuit een hoge naar een lage versnelling). Anders kan de auto in een slip raken en een ongeval veroorzaken.**



## WAARSCHUWING

**Om het risico op ERNSTIG of DODELIJK LETSEL te beperken:**

- **Doe uw veiligheidsgordel ALTIJD om. Bij een aanrijding lopen inzittenden die hun veiligheidsgordel niet dragen een veel grotere kans op ernstig letsel dan inzittenden die hun veiligheidsgordel wel dragen.**
- **Pas uw snelheid aan voordat u een bocht aansnijdt of gaat keren.**
- **Maak geen plotselinge stuurbewegingen bij het wisselen van rijbaan of bij het nemen van snelle, scherpe bochten.**
- **De kans dat de auto over de kop slaat wanneer u de macht over het stuur verliest, is veel groter bij hogere snelheden.**
- **Meestal verliest de bestuurder de macht over de auto wanneer twee of meer wielen van de weg raken en de bestuurder het stuur omgooit om de auto weer de weg op te sturen.**
- **Gooi het stuur niet om wanneer uw auto van de weg raakt. Rem in plaats daarvan af en stuur de auto rustig terug de rijbaan op.**
- **HYUNDAI adviseert u om u altijd aan de aangegeven snelheidslimieten te houden.**



## Informatie - Kickdown-mechanisme (indien van toepassing)

Als u het gaspedaal met kickdown-mechanisme voorbij het drukpunt intrapt, wordt maximaal motorvermogen gegeven. Mogelijk voelt u het wanneer het kickdown-mechanisme begint te werken en hoort u het geluid ervan. Dit is de normale werking, geen storing.

## INTELLIGENTE HANDGESCHAKELDE TRANSMISSIE (iMT) (INDIEN VAN TOEPASSING)

Het intelligente handgeschakelde transmissiesysteem (iMT) maakt gebruik van E-Clutch-technologie (Elektronische koppeling) en SSC-technologie (Start Stop Coasting). Wanneer de auto in de zeilfunctie rijdt ('coasting'), wordt de motor automatisch uitgeschakeld om het brandstofverbruik te verlagen.

### Bediening van de intelligente handgeschakelde transmissie (iMT)

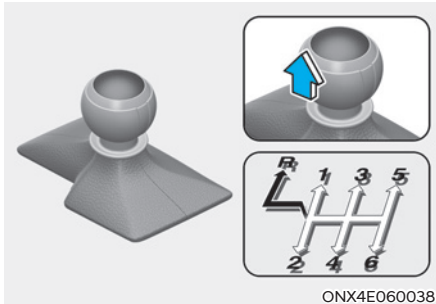

ONX4E060038

De intelligente handgeschakelde transmissie (iMT) heeft zes versnellingen vooruit. Het schakelpatroon is aangebracht in de pookknop.

Alle vooruitversnellingen zijn volledig gesynchroniseerd zodat het schakelen naar een hogere of lagere versnelling soepel verloopt. Trap het koppelpedaal tijdens het schakelen geheel in en laat het langzaam opkomen.

Wanneer uw auto is uitgerust met een startknop, kunt u de motor niet starten zonder het rempedaal en koppelpedaal in te trappen. (indien van toepassing)

Voordat de achteruitversnelling (R) kan worden ingeschakeld, moet de selectiehendel eerst in de vrijstand worden gezet. Trek ring omhoog en de selectiehendel voldoende naar links en schakel de achteruitversnelling (R) in. Zorg ervoor dat de auto volledig tot stilstand is gekomen voordat u de achteruit (R) inschakelt.

Laat de motor nooit met een toerental draaien dat in het rode gebied van de toerenteller ligt.



### OPGELET

- **Bij het terugschakelen van de vijfde naar de vierde versnelling moet erop worden gelet dat de versnellingspook niet zo ver opzij wordt gedrukt dat per ongeluk de tweede versnelling wordt ingeschakeld. Hierdoor zou het motortoerental zo hoog kunnen oplopen dat de naald van de toerenteller in het rode gebied terecht zou kunnen komen. Dergelijke hoge toerentallen van de motor en de transmissie kunnen schade aan de motor veroorzaken.**
- **Schakel niet meer dan 2 versnellingen tegelijk terug en schakel niet terug als de motor met een hoog toerental draait (5.000 omw/min of meer). Terugschakelen onder dergelijke omstandigheden kan schade aan de motor, de koppeling en de transmissie veroorzaken.**
- **Bij zeer lage buitentemperaturen kan het schakelen wat moeizamer gaan zolang de transmissieolie nog koud is. Dat is normaal en is niet schadelijk voor de transmissie.**
- **Als de auto geheel tot stilstand is gekomen en de 1e versnelling of de achteruit (R) moeilijk ingeschakeld kan worden, moet u de versnellingspook in de stand N (Neutraal) zetten en het koppelpedaal loslaten. Trap het koppelpedaal weer in en schakel vervolgens de 1e versnelling of de achteruit (R) in.**

- **Om vroegtijdige slijtage en beschadiging van de koppeling te voorkomen, mag u uw voet tijdens het rijden niet op het koppelingspedaal laten rusten. Gebruik de koppeling ook niet om de auto stil te laten staan op een helling (bijvoorbeeld bij een verkeerslicht).**
- **Laat tijdens het rijden uw hand niet op de versnellingspook rusten omdat hierdoor voortijdige slijtage aan de schakelvorken in de transmissie op kan treden.**
- **Rijd, om mogelijke schade aan het koppelingssysteem te voorkomen, niet weg in de 2e (tweede) versnelling, tenzij u wegrijdt vanuit stilstand op een gladde weg.**



### WAARSCHUWING

- **Trek altijd de parkeerrem stevig aan en zet de motor af voordat u de auto verlaat. Zet de transmissie vervolgens in de 1e versnelling als de auto op een vlakke ondergrond of opwaartse helling staat, of schakel de achteruitversnelling (R) in als de auto op een neerwaartse helling staat. Als u deze voorzorgsmaatregelen niet opvolgt, kan de auto onverwacht en abrupt in beweging komen.**
- **Rem op een glad wegdek niet snel af op de motor (schakelen vanuit een hoge naar een lage versnelling). Anders kan de auto in een slip raken en een ongeval veroorzaken.**

### *Koppeling bedienen*

Het koppelingspedaal moet geheel worden ingetrapt alvorens de versnellingspook te verplaatsen en moet daarna weer langzaam worden losgelaten. Het koppelingspedaal moet tijdens het rijden altijd geheel zijn losgelaten. Laat tijdens het rijden uw voet niet op het koppelingspedaal rusten. Dat veroorzaakt onnodige slijtage. Laat de koppeling ook niet gedeeltelijk aangrijpen om de auto op een helling op zijn plaats te houden. Dat veroorzaakt onnodige slijtage. Gebruik de voetrem of de parkeerrem om de auto op een helling op zijn plaats te houden. Trap het koppelingspedaal niet herhaaldelijk snel achter elkaar in.



### OPGELET

**Als u het koppelingspedaal bedient, trap het dan volledig in. Indien u de koppeling niet volledig intrapt, kan de koppeling beschadigd raken of lawaai maken.**

### *Terugschakelen*

Schakel in druk verkeer of bij het oprijden van een steile helling terug voordat de motor te hard moet werken. Als u terugschakelt, verkleint u de kans op afslaan en kunt u beter optrekken wanneer u weer sneller moet rijden. Als de auto op een steile helling naar beneden rijdt, kan door terug te schakelen een veilige snelheid worden gehandhaafd en wordt bovendien de levensduur van de remmen verlengd.

## Goede rijgewoonten

- Laat de auto nooit in zijn vrij een helling af rijden. Dit is bijzonder gevaarlijk. Laat de auto bij het afrijden van een helling altijd in een versnelling staan.
- Houd het rempedaal niet langdurig achter elkaar ingetrapt. Hierdoor kunnen de remmen oververhit raken en dienst gaan weigeren. Schakel in plaats daarvan bij het afrijden van een lange helling terug naar een lagere versnelling. Hierdoor remt de auto af op de motor.
- Verlaag de snelheid voordat u terugschakelt. Hiermee voorkomt u dat de motor met een te hoog toerental gaat draaien, wat schadelijk kan zijn voor de motor.
- Verlaag uw snelheid ook als u geconfronteerd wordt met zijwind. Dan kunt u de auto beter onder controle houden.
- Zorg ervoor dat de auto volledig tot stilstand is gekomen voordat de achteruit wordt ingeschakeld. Anders kan de transmissie beschadigd raken.
- Wees vooral voorzichtig bij het rijden op een gladde ondergrond. Let in dat geval vooral op bij het remmen, gas geven en schakelen. Op een glad wegdek kan een abrupte snelheidsverandering leiden tot verlies van grip van de aangedreven wielen, waardoor u de controle over uw auto kunt verliezen.



## WAARSCHUWING

- **Draag altijd uw veiligheidsgordel! Bij een aanrijding lopen inzittenden die hun veiligheidsgordel niet dragen een veel grotere kans op ernstig letsel dan inzittenden die hun veiligheidsgordel wel dragen.**
- **Pas uw snelheid aan voordat u een bocht aansnijdt of gaat keren.**
- **Maak geen plotselinge stuurbewegingen bij het wisselen van rijbaan of bij het nemen van snelle, scherpe bochten.**
- **De kans dat de auto over de kop slaat wanneer u de macht over het stuur verliest, is veel groter bij hogere snelheden.**
- **Meestal verliest de bestuurder de macht over de auto wanneer twee of meer wielen van de weg raken en de bestuurder het stuur omgooit om de auto weer de weg op te sturen**
- **Gooi het stuur niet om wanneer uw auto van de weg raakt. Rem in plaats daarvan af en stuur de auto rustig terug de rijbaan op.**
- **Houd u altijd aan de snelheidslimieten.**



## Informatie - Kickdown-

mechanisme (indien van toepassing)

Als u het gaspedaal met kickdown-mechanisme voorbij het drukpunt intrapt, wordt maximaal motorvermogen gegeven. Mogelijk voelt u het wanneer het kickdown-mechanisme begint te werken en hoort u het geluid ervan. Dit is de normale werking, geen storing.

## AUTOMATISCHE TRANSMISSIE (INDIEN VAN TOEPASSING)

### ■ Hefboomtype

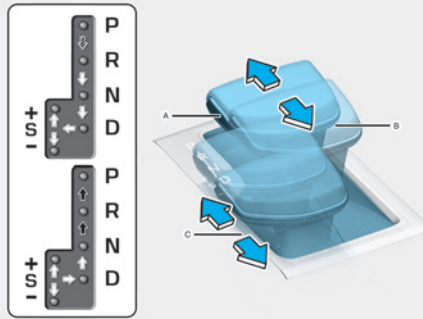

ONX4E060039

[A] : Schakelhefboom, [B] : Schakelen/loslaten toets, [C] : Handmatige schakelmodus

➤ Trap het rempedaal in en druk de schakelen/loslatentoets in terwijl u de schakelhefboom beweegt.

➡ Druk op de schakelen/loslatentoets terwijl u de selectiehendel beweegt.

➡ De selectiehendel kan ongehinderd bewegen.

### ■ Knoptype



ONX4060003

## Bediening automatische transmissie

De automatische transmissie heeft zes versnellingen vooruit en 1 versnelling achteruit (indien van toepassing).

De verschillende versnellingen worden in stand D (Rijden) automatisch ingeschakeld.

De indicator op het instrumentenpaneel geeft, als het contact in stand ON staat, aan in welke stand de schakelhefboom/knop staat.



## WAARSCHUWING

**Om het risico op ERNSTIG of DODELIJK LETSEL te beperken:**

- Controleer **ALTIJD** de omgeving rond de auto op de aanwezigheid van personen, in het bijzonder kinderen, voordat u de transmissie in stand D (Rijden) of R (Achteruit) zet.
- Controleer altijd of stand P (Parkeren) is ingeschakeld, activeer de parkeerrem volledig en zet het contact in de stand LOCK/OFF voordat u de auto verlaat. Als deze voorzorgsmaatregelen niet worden opgevolgd kan de auto onverwacht en plotseling in beweging komen.
- Rem op een glad wegdek niet snel af op de motor (schakelen vanuit een hoge naar een lage versnelling) als u de schakelpaddles gebruikt (handmatig schakelen). Anders kan de auto in een slip raken en een ongeval veroorzaken.

### *Transmissiestanden*

De indicator op het instrumentenpaneel geeft, als het contact in stand ON staat, aan in welke stand de schakelhefboom/knop staat.

### **P (Parkeren)**

Zorg ervoor dat de auto volledig tot stilstand is gekomen voordat stand P (Parkeren) wordt ingeschakeld.

Om vanuit stand P (Parkeren) te schakelen, moet u het rempedaal stevig intrappen en uw voet van het gaspedaal houden.

**Als u bovenstaande handelingen hebt uitgevoerd en de selectiehendel nog steeds niet uit stand P (Parkeren) kan worden verplaatst, raadpleeg dan 'Schakelblokkering ongedaan maken' in dit hoofdstuk. (schakelhefboomtype)**

De selectiehendel/knop moet in stand P (Parkeren) staan voordat de motor wordt uitgezet.



## WAARSCHUWING

- Wanneer stand P (Parkeren) tijdens het rijden wordt ingeschakeld, kunt u de controle over de auto verliezen.
- Controleer nadat de auto tot stilstand is gekomen altijd dat de versnelling in stand P (Parkeren) staat, activeer de parkeerrem en schakel de motor uit.
- Zet bij het parkeren op een helling de versnelling in stand P (Parkeren) en trek de handrem aan, om te voorkomen dat het voertuig omlaag rolt.
- Gebruik de stand P (Parkeren) niet in plaats van de parkeerrem.

## R (Achteruit)

Gebruik deze stand om de auto achteruit te rijden.

### OPMERKING

Laat de auto helemaal tot stilstand komen alvorens de selectiehandel in of uit stand R (Achteruit) te zetten. Anders zou de transmissie beschadigd kunnen raken.

Als de auto in R (Achteruit) is gestopt, verandert de versnelling automatisch naar (P) parkeerstand (knoptype) zodra u het portier aan de bestuurderskant opent en de autogordel is losgemaakt.

Als de auto echter in R (Achteruit) rijdt, verandert de versnelling niet automatisch naar (P) parkeerstand (knoptype) zodra u het portier aan de bestuurderskant opent en de autogordel is losgemaakt om de automatische transmissie te beschermen.

## N (Neutraal)

De wielen en de transmissie zijn niet geblokkeerd.

Schakel stand N (Neutraal) in voor het opnieuw starten van een afgeslagen motor, of als moet worden gestopt terwijl de motor draait. Schakel stand P (Parkeren) in als u de auto om de een of andere reden moet verlaten.

Trap altijd het rempedaal in als u vanuit stand N (Neutraal) een versnelling inschakelt.

### WAARSCHUWING

Schakel alleen wanneer uw voet stevig op het rempedaal staat. Indien een versnelling wordt ingeschakeld als de motor met een hoog toerental draait kan de auto zeer snel van zijn plek komen. U kunt de controle over de auto verliezen en personen of voorwerpen raken.

## In stand N (Neutraal) blijven wanneer de motor is uitgeschakeld (knoptype)



ONX4060004

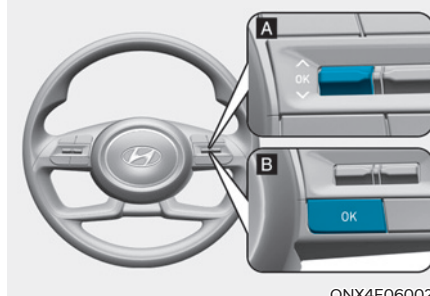

ONX4E060021

[A] : Type A, [B] : Type B

Als u in N (Neutraal) wil blijven nadat de motor OFF is (in de ACC stand), doet u het volgende.

1. Schakel de parkeerrem uit terwijl de motor draait of de toets Engine Start/Stop (Motor starten/stoppen) op ON staat. Als de AUTO HOLD actief is, schakel de AUTO HOLD dan uit.
2. Druk op de toets N (Neutraal) terwijl het rempedaal wordt ingetrapt.
3. Als u uw voet van het rempedaal haalt, verschijnt de melding 'Press and hold OK button to stay in Neutral when vehicle is Off' (houd OK-knop ingedrukt om in Neutraal te blijven als het voertuig in Uit-stand staat) (of 'Hold OK button to stay in neutral gear position when vehicle is Off' (houd OK-knop ingedrukt om in neutrale versnelling te blijven als het voertuig in Uit-stand staat)) op het instrumentendispley.

4. Houd de OK-toets op het stuurwiel langer dan 1 seconde ingedrukt.
5. Bij de melding 'Vehicle will stay in (N). Change gear to cancel' (Voertuig blijft in (N). Verander de versnelling om te annuleren) (of 'N will stay engaged when the vehicle is Off' (N zal blijven werken als het voertuig in Uit-stand staat)) op het instrumentendisplay drukt u op de toets Engine Start/Stop (Motor starten/stoppen) terwijl u het rempedaal intrapt.

Als u het portier van de bestuurder opent, verandert de versnelling automatisch naar P (Parkeren) en verandert de Engine Start/Stopknop naar de OFF stand.

### **OPMERKING**

**Met de versnelling in N (Neutraal) zal de Engine Start/Stop knop in de ACC stand staan. Denk erom dat de portieren niet in de ACC stand kunnen worden vergrendeld of dat de accu kan ontladen als ze lang in de ACC stand wordt gelaten.**

### **D (Rijden)**

Dit is de normale rijstand. De transmissie schakelt automatisch tussen de 6 (of 8) versnellingen voor een zo laag mogelijk brandstofverbruik bij optimale prestaties.

Om de auto voorwaarts te starten, drukt u de D (Rijden) knop in door het rempedaal in te drukken met de motor op ON. (knoptype)

Duw dan het gaspedaal zachtjes in.

Druk het gaspedaal dieper in voor meer vermogen bij het inhalen van een voertuig of bergop rijden. De transmissie schakelt dan automatisch een versnelling (of indien nodig meerdere versnellingen) terug.

Als de auto in D (Rijden) stand is gestopt, verandert de versnelling automatisch naar (P) parkeerstand zodra u het portier aan de bestuurderskant opent en de autogordel is losgemaakt. Knoptype

Als de auto echter in D (Rijden) beweegt, verandert de versnelling niet automatisch naar (P) parkeerstand zodra u het portier aan de bestuurderskant opent en de autogordel is losgemaakt om de automatische transmissie te beschermen. (knoptype)

De DRIVE MODE schakelaar laat de bestuurder toe om van de NORMAAL-modus over te schakelen naar SPORT of ECO modus. (indien van toepassing)

**Voor meer informatie, zie "Rijmodus geïntegreerd regelsysteem" verder in dit hoofdstuk.**



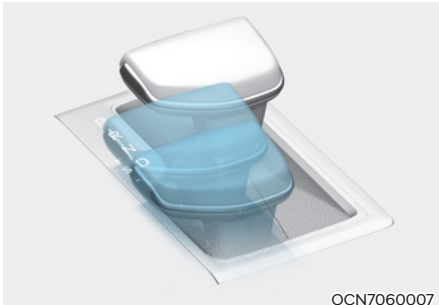

OCN7060007

### DS-modus (Drive Sporty)

Beweeg om naar de DS-modus te schakelen de selectiehandel van D (Rijden) naar het midden van de handmatige schakelmodus. De logische controle van de motor en de transmissie wordt automatisch geoptimaliseerd voor sportief rijden.

Beweeg in de DS-modus de selectiehandel naar + (omhoog) of (omlaag), dan stapt u over op de handmatige schakelmodus. Als u de selectiehandel terugzet naar D (Rijden), gaat de modus terug naar D (Rijden). De auto gedraagt zich dan volgens de gekozen modus vanuit de rijmodus (NORMAAL, ECO, SPORT).

### Handmatige schakelmodus (hefboomtype)

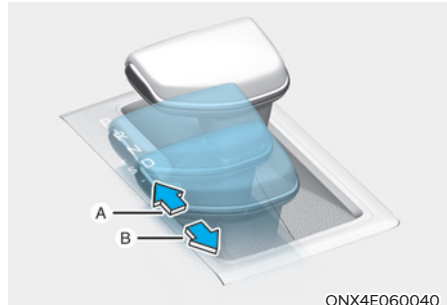

ONX4E060040

[A] : + (Up - Omhoog), [B] : - (Down - Omlaag)

De handmatige schakelmodus kan zowel bij een stilstaande auto als tijdens het rijden worden ingeschakeld, door de selectiehandel vanuit stand D (Rijden) naar de coulisse voor handmatig rijden te verplaatsen. Druk de selectiehandel terug naar links om stand D (Rijden) weer in te schakelen.

In de handmatige schakelmodus kunt u door de selectiehandel naar achteren of naar voren te verplaatsen het gewenste schakelbereik kiezen voor de huidige rijomstandigheden.

- + (Omhoog) : Druk de selectiehandel één keer naar voren om één versnelling op te schakelen.
- (Omlaag) : Trek de selectiehandel één keer naar achteren om één versnelling terug te schakelen.

## **i** Informatie

- Alleen de zes (of acht) versnellingen vooruit kunnen gekozen worden. Zet de selectiehandel in stand R (Achteruit) of P (Parkeren) om de auto respectievelijk achteruit te rijden of te blokkeren bij het parkeren.
- Het terugschakelen verloopt automatisch wanneer de auto vertraagt. Wanneer de auto stopt, wordt automatisch de eerste versnelling ingeschakeld.
- Als het motortoerental het rode gebied nadert, schakelt de transmissie automatisch op.
- Indien de bestuurder de handel naar de stand + (Omhoog) of (Omlaag) beweegt, is het mogelijk dat de transmissie niet de verzochte schakeling uitvoert, omdat de volgende versnelling zich buiten het toegestane toereengebied bevindt. De bestuurder moet zelf opschakelen overeenkomstig de rijomstandigheden en ervoor zorgen dat het motortoerental beneden het rode gebied blijft.
- Druk de selectiehandel naar voren (+) bij het rijden op een glad wegdek. Hierdoor schakelt de transmissie naar de 2e versnelling, die beter geschikt is voor het soepel wegrijden op een gladde ondergrond. Trek de selectiehandel naar achteren (-) om de eerste versnelling weer in te schakelen.

## **Schakelblokkering ongedaan maken (hefboomtype)**

Als u de selectiehandel niet vanuit stand P (Parkeren) in stand R (Achteruit) kunt zetten met het rempedaal ingetrapt, houd dan het rempedaal ingetrapt en voer de volgende handelingen uit:

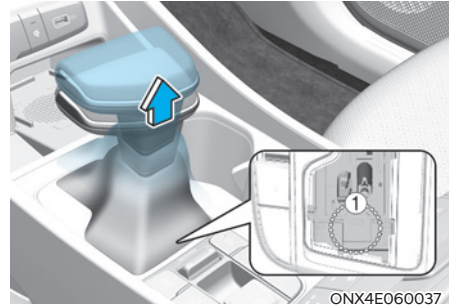

1. Plaats het contact in stand LOCK/OFF.
2. Activeer de parkeerrem.
3. Verwijder de laarzen van de selectiehandel zorgvuldig.
4. Beweeg de selectiehandel terwijl u de ontgrendelingsknop (1) vasthoudt met een werktuig (bijvoorbeeld een platte schroevendraaier).

We adviseren u het systeem direct te laten controleren door een officiële HYUNDAI-dealer als u de schakelblokkering ongedaan heeft moeten maken.

### **Schakelblokkeersysteem**

De automatische transmissie heeft voor uw veiligheid een schakelblokkeersysteem dat voorkomt dat de selectiehendel uit stand P (Parkeren) in stand R (Achteruit) kan worden gezet, tenzij het rempedaal wordt ingetrapt.

Schakelen van stand P (Parkeren) naar stand R (Achteruit):

1. Houd het rempedaal ingetrapt.
2. Start de motor of zet het contact in stand ON.
3. Druk het rempedaal in en verplaats de schakelhendel naar R (Achteruit) (hefboomtype).  
Trap het rempedaal in en druk de R (Achteruit) knop in. (knoptype)

### **Sleutelblokkeersysteem (indien van toepassing)**

De sleutel kan alleen uit het contact worden genomen als de selectiehendel in stand P (Parkeren) staat.

### **Wanneer de accu leeg is: (knoptype)**

U kunt niet schakelen wanneer de accu leeg is.

Doe in noodgevallen het volgende om de selectieknop naar N (Neutraal) te bewegen op een vlakke ondergrond.

1. Sluit de accukabels van een ander voertuig of van een andere accu aan op de hulpaccu-aansluitingen in de motorruimte.

**Zie "Starten met hulpaccu" in hoofdstuk 8 voor meer informatie.**

2. Schakel de parkeerrem uit terwijl de toets Engine Start/Stop (Motor starten/stoppen) op ON staat.
3. Schakel naar N (Neutraal) stand: zie "To stay in Neutral when vehicle is Off" - In de neutraalstand blijven als de motor uit staat (knoptype) in dit hoofdstuk.

### **Parkeren**

Breng de auto altijd volledig tot stilstand en blijf het rempedaal ingedrukt houden. Zet de transmissie in P (Parkeren) stand, activeer de parkeerrem en zet het contact in LOCK/OFF stand. Neem de Key mee wanneer u de auto verlaat.



### **WAARSCHUWING**

**Wanneer u in de auto blijft terwijl de motor draait, zorg er dan voor dat u het gaspedaal niet gedurende langere tijd ingetrapt houdt. Anders kan de motor of het uitlaatsysteem oververhit raken en kan er brand ontstaan.**

**Het uitlaatgas en het uitlaatsysteem zijn zeer heet. Blijf uit de buurt van de onderdelen van het uitlaatsysteem.**

**Stop of parkeer de auto nooit boven brandbare materialen zoals droog gras, papier, bladeren, enz. Deze zouden vlam kunnen vatten, waardoor er brand zou kunnen ontstaan.**

## Bericht op het instrumentendisplay (knoptype)

- \* De daadwerkelijke melding kan afwijken van de volgende instrumentendisplaymelding.
- \* De toepassing van de volgende melding kan verschillen naargelang het model voertuig.

### **Voorwaarden voor schakelen niet vervuld. Eerst vertragen**

Deze waarschuwing verschijnt op het instrumentendisplay als het toerental van de motor te hoog is of als de auto te hard rijdt om te schakelen.

Verlaag de motorsnelheid of vertraag voor u schakelt.

### **Druk rempedaal in om te schakelen**

Deze waarschuwing verschijnt op het instrumentendisplay wanneer het rempedaal niet is ingetrapt tijdens het schakelen.

We raden u aan het rempedaal in te trappen en dan naar de andere versnelling te schakelen.

### **Schakel naar P na het stoppen**

Deze waarschuwing verschijnt op het instrumentendisplay wanneer de versnelling naar stand P (Parkeren) wordt geschakeld terwijl de auto beweegt.

Stop de auto voordat u naar stand P (Parkeren) schakelt.

### **Parkeren ingeschakeld**

Deze waarschuwing verschijnt op het instrumentendisplay wanneer de versnelling naar stand P (Parkeren) wordt geschakeld terwijl de auto beweegt.

### **Druk op OK op het stuur om in de neutrale stand te blijven**

De melding verschijnt op het clusterdisplay wanneer u de knop N (Neutraal) indrukt en uw voet van het rempedaal haalt terwijl het voertuig afremt. Als u in N (Neutrale) stand wil blijven nadat u de motor hebt uitgeschakeld, houdt u de "OK"-toets op het stuurwiel langer dan 1 seconde ingedrukt.

### **Versnelling blijft in N als het voertuig uit staat**

De waarschuwing verschijnt op het clusterdisplay als u op de OK-knop op het stuurwiel drukt nadat de boodschap op het clusterdisplay verschijnt. De versnelling blijft in N (Neutraal) stand nadat de motor is uitgeschakeld.

### **Neutraal ingeschakeld**

De boodschap verschijnt op het clusterdisplay, wanneer de versnelling in de N (Neutraal) positie staat.

### **Versnelling al geselecteerd**

De melding verschijnt op het clusterdisplay als u nogmaals op de huidige schakelknop drukt.

### **Schakelknop zit vast**

De waarschuwing verschijnt op het cluster-display als de schakelknop ingedrukt wordt gehouden of als de schakelknop niet goed werkt. Reinig de omgeving van de schakelknop.

Als de melding opnieuw verschijnt, raden we aan om de auto te laten nakijken door een officiële HYUNDAI-dealer.

### **Fout in schakelsysteem! Ga direct naar uw service-partner**

De waarschuwing verschijnt op het cluster-display als de transmissie of de schakelknop niet goed werken in de P (Parkeren) stand.

In dat geval adviseren we u om de auto onmiddellijk te laten controleren door een officiële HYUNDAI-dealer.

### **Controleer schakelbediening**

De waarschuwing verschijnt op het cluster-display als de transmissieschakelknop niet goed werkt.

In dat geval adviseren we u om de auto onmiddellijk te laten controleren door een officiële HYUNDAI-dealer.

### **Schakelpaddles (Handmatig schakelen) (indien van toepassing)**

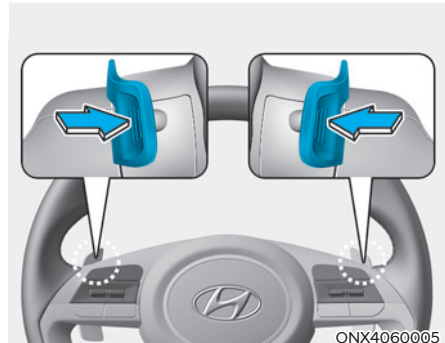

De paddle shifter kan worden gebruikt als de selectiehendel/knop in stand D (Rijden) of in de handmatige stand staat.

#### **Met de schakelhendel/knop in D stand**

De paddle shifter kan worden bediend als de rijsnelheid hoger is dan 10 km/h.

Trek één keer aan de [+] of [-] van de schakelpaddle om een versnelling hoger of lager te schakelen en het systeem verandert van de automatische stand in de handmatige stand.

Om vanuit de manueel schakelenmodus terug te veranderen naar automatisch schakelen, doet u een van de volgende dingen:

- Trek meer dan een seconde aan de [+] schakelpaddle
- Verplaats de selectiehendel van D (Rijden) naar de coulisse voor handmatig rijden en zet hem terug in de D-stand in het selectiehendeltype. In het schakelknoptype drukt u op de D knop.

De manuele schakelmodus verandert in een van de volgende situaties ook terug naar automatisch schakelen

- Als het versnellingspedaal tijdens het rijden meer dan 6 seconden zachtjes wordt ingedrukt
- Als het voertuig stopt

### Met de schakelhendel/knop in manuele schakelmodus

Trek één keer aan de [+] of [-] paddle shifter om een versnelling op of terug te schakelen.



### Informatie

**Indien tegelijkertijd aan de schakelpaddels [+] en [-] wordt getrokken, is het mogelijk dat niet wordt geschakeld.**

### Goede rijgewoonten

- Houd het gaspedaal nooit ingetrapt terwijl u vanuit stand P (Parkeren) of N (Neutraal) naar een andere stand schakelt.
- Schakel nooit naar stand P (Parkeren) als de auto nog niet volledig tot stilstand is gekomen.  
Zorg ervoor dat het voertuig volledig tot stilstand is gekomen voordat stand R (Achteruit) of D (Rijden) wordt ingeschakeld.
- Schakel niet naar stand N (Neutraal) tijdens het rijden. Indien de selectiehendel tijdens het rijden in stand N (Neutraal) wordt gezet, kan er niet meer op de motor worden afgeremd. Hierdoor neemt de kans op een ongeval toe. En wanneer de selectiehendel weer terug in stand D (Rijden) wordt gezet terwijl de auto in beweging is, kan de transmissie ernstig beschadigd raken.
- Als u heuvelop of heuvelaf rijdt, moet u altijd naar D (Rijden) schakelen om vooruit te rijden of naar R (Achteruit) schakelen om achteruit te rijden. Nadat u D (Rijden) of R (Achteruit) hebt gekozen, controleert u de versnellingsstand die op het instrumentenpaneel wordt aangegeven voordat u gaat rijden. Als het voertuig in de tegengestelde richting van de gekozen versnellingsstand rijdt, zal de auto afslaan en kan een ernstig ongeval plaatsvinden ten gevolge van het verminderde remvermogen.
- Laat tijdens het rijden uw voet niet op het rempedaal rusten. Zelfs een lichte, maar permanente pedaaldruk kan leiden tot oververhitting in het remsysteem, voortijdige slijtage en zelfs het weigeren van de remmen.
- Verlaag bij het rijden in de handmatige schakelmodus de snelheid voordat u een lagere versnelling inschakelt. Anders wordt de lagere versnelling mogelijk niet ingeschakeld omdat het motortoerental buiten het toegestane bereik ligt.
- Activeer altijd de parkeerrem voordat u de auto verlaat. Vertrouw er niet op dat de auto niet zal bewegen als de transmissie in stand P (Parkeren) staat.
- Wees vooral voorzichtig bij het rijden op een gladde ondergrond. Let in dat geval vooral op bij het remmen, gas geven en schakelen. Op een glad wegdek kan een abrupte snelheidsverandering leiden tot verlies van grip van de aangedreven wielen en kunt u de controle over uw auto verliezen, wat in een ongeluk kan resulteren.
- Voor de beste prestaties en een zo laag mogelijk energieverbruik moet het gaspedaal met een gelijkmatige beweging worden ingetrapt en losgelaten.



## WAARSCHUWING

Om het risico op **ERNSTIG** of **DODELIJK LETSEL** te beperken:

- Doe uw veiligheidsgordel **ALTIJD** om. Bij een aanrijding lopen inzittenden die hun veiligheidsgordel niet dragen een veel grotere kans op ernstig letsel dan inzittenden die hun veiligheidsgordel wel dragen.
- Pas uw snelheid aan voordat u een bocht aansnijdt of gaat keren.
- Maak geen plotselinge stuurbewegingen bij het wisselen van rijbaan of bij het nemen van snelle, scherpe bochten.
- De kans dat de auto over de kop slaat wanneer u de macht over het stuur verliest, is veel groter bij hogere snelheden.
- Meestal verliest de bestuurder de macht over de auto wanneer twee of meer wielen van de weg raken en de bestuurder het stuur omgooit om de auto weer de weg op te sturen.
- Gooi het stuur niet om wanneer uw auto van de weg raakt. Rem in plaats daarvan af en stuur de auto rustig terug de rijbaan op.
- **HYUNDAI** adviseert u om u altijd aan de aangegeven snelheidslimieten te houden.



## Informatie - Kickdown-

mechanisme (indien van toepassing)

Als u het gaspedaal met kickdown-mechanisme voorbij het drukpunt intrapt, wordt maximaal motorvermogen gegeven. Mogelijk voelt u het wanneer het kickdown-mechanisme begint te werken en hoort u het geluid ervan. Dit is de normale werking, geen storing.

## DOUBLE CLUTCH-TRANSMISSIE (INDIEN VAN TOEPASSING)



ONX4060003

### Bediening van de transmissie met dubbele koppeling

De transmissie met dubbele koppeling heeft zeven versnellingen vooruit en één versnelling achteruit. De verschillende versnellingen worden automatisch gekozen wanneer de schakelknop in stand D (Rijden) staat.

- De Double clutch-transmissie is in principe een automatisch schakelende handgeschakelde versnellingsbak. Deze zorgt voor het rijgevoel van een handgeschakelde versnellingsbak, maar biedt het gemak van een volledig automatische transmissie.
- Wanneer D (Rijden) is geselecteerd, schakelt de transmissie automatisch de versnellingen in, net als bij een conventionele automatische transmissie. Anders dan bij een traditionele automatische transmissie is het schakelen soms voel- en hoorbaar, door het inschakelen van de actuators en versnellingen.



- De Double clutch-transmissie bestaat uit een mechanisme met een dubbele drogeplaatkoppeling en zorgt voor een betere acceleratie en een lager brandstofverbruik. Maar deze verschilt van een conventionele automatische transmissie doordat geen koppelomvormer aanwezig is. In plaats daarvan wordt voor het inschakelen van de volgende versnelling gebruikgemaakt van het slippen van de koppelingen, met name bij lagere snelheden.

Dit zorgt ervoor dat het schakelen soms merkbaar is en dat een lichte trilling voelbaar kan zijn, doordat het toerental van de transmissieas aan het toerental van de uitgaande as van de motor wordt aangepast. Dit is een normale toestand van de Double clutch-transmissie.

- Dankzij de droge koppelingen wordt het koppel directer overgebracht en is schakelen zonder tractieonderbreking mogelijk, wat anders kan aanvoelen dan bij een conventionele automatische transmissie. Dit kan beter merkbaar zijn bij het wegrijden of bij het rijden met lage snelheden bij stop-and-go verkeer.
- Bij snel accelereren vanuit lage snelheden kan het motortoerental aanzienlijk toenemen, als gevolg van de koppelingsslip doordat de Double clutch-transmissie de correcte versnelling selecteert. Dit is een normaal verschijnsel.
- Druk het gaspedaal bij het wegrijden op een helling vanuit stilstand rustig in om schokken of rukken te voorkomen.
- Wanneer u het gaspedaal bij het rijden met een lage rijsnelheid snel loslaat, kunt u merken dat op de motor wordt afgeremd voordat van versnelling wordt gewisseld. Dit gevoel van het afremmen op de motor doet zich bij lage snelheden eveneens bij een handgeschakelde versnellingsbak voor.

- Bij het in- en uitschakelen van de motor kunt u klikgeluiden horen wanneer het systeem een zelftest uitvoert. Dit is een normaal geluid voor de Double clutch-transmissie.
- Gedurende de eerste 1.500 km kunt u merken dat de auto minder soepel accelereert bij lage snelheden. Tijdens deze inrijperiode worden de schakelkwaliteit en prestaties van uw nieuwe auto continu geoptimaliseerd.



### WAARSCHUWING

**Om het risico op ERNSTIG of DODELIJK LETSEL te beperken:**

- **Controleer ALTIJD de omgeving rond de auto op de aanwezigheid van personen, in het bijzonder kinderen, voordat u de transmissie in stand D (Rijden) of R (Achteruit) zet.**
- **Controleer altijd of stand P (Parkeren) is ingeschakeld, trek de parkeerrem aan en zet het contact in de stand LOCK/OFF voordat u de auto verlaat. Als deze voorzorgsmaatregelen niet worden opgevolgd kan de auto onverwacht en plotseling in beweging komen.**
- **Rem op een glad wegdek niet snel af op de motor (schakelen vanuit een hoge naar een lage versnelling). Hierdoor kunnen de banden slippen, wat een ongeluk kan veroorzaken.**

**OPMERKING**

- Zorg ervoor dat de auto volledig tot stilstand is gekomen voordat u stand **D (Rijden)** of **R (Achteruit)** inschakelt.
- Zet de selectieknop tijdens het rijden niet in stand **N (Neutraal)**.

**WAARSCHUWING**

Als de transmissie niet lukt, kunt u niet verder rijden en zullen de standenindicator en de standenindicator (D, P) op het instrumentenpaneel knipperen. We adviseren u het systeem te laten controleren door een officiële **HYUNDAI-dealer**.

**Waarschuwingmeldingen Double Clutch-transmissie**

Deze waarschuwing melding wordt weergegeven als het voertuig langzaam een helling op rijdt en het voertuig detecteert dat het rempedaal niet wordt gebruikt.



OBC3070112TU

**Steile helling**

- Een steile helling op of af rijden:
- Gebruik het rempedaal of de handrem om de auto stil te houden op een helling.
- Zorg er bij stop-and-go verkeer op een helling altijd voor dat er een afstand tussen u en het voertuig voor u aanwezig is voordat u weer gaat rijden. Houd de auto vervolgens stil op de helling door het rempedaal in te trappen.

Als het voertuig op een helling met het gaspedaal op zijn plaats wordt gehouden of langzaam vordert, dan kunnen de koppeling en de transmissie oververhitten en beschadigd raken. Op dat moment verschijnt een waarschuwing melding op het instrumentendisplay.

- Als in het instrumentendisplay een waarschuwing wordt weergegeven, moet het rempedaal worden ingetrapt.
- Het negeren van de waarschuwingen kan leiden tot beschadiging van de transmissie.



OOSH069012L

### Hoge temperatuur transmissie

- Onder bepaalde omstandigheden, zoals het herhaaldelijk stoppen en weer optrekken op steile hellingen, plotseling wegrijden of accelereren, of andere belastende rijomstandigheden, zal de temperatuur van de koppeling erg sterk stijgen.
- Als de temperatuur van de koppeling te hoog oploopt, verschijnt de melding „Transmissietemperatuur is hoog! Veilig stoppen” op het instrumentendisplay, weerklinkt een geluidssignaal en verloopt het schakelen mogelijk minder soepel.
- Als dit gebeurt, rijd dan naar een veilige plaats, stop het voertuig terwijl u de motor laat draaien, trek de rem aan, zet de selectiehendel van het voertuig in stand P (Parkeren) en laat de transmissie afkoelen.
- Als u deze waarschuwing negeert, kan de auto nog slechter gaan rijden. Hierbij kan abrupt en veelvuldig worden geschakeld of kunnen schokken optreden.
- Wanneer de melding "Trans cooled. Resume driving." (Transmissie afgekoeld. Rij verder.) wordt weergegeven, kunt u weer met uw voertuig gaan rijden.
- Rijd indien mogelijk op soepele wijze met het voertuig.

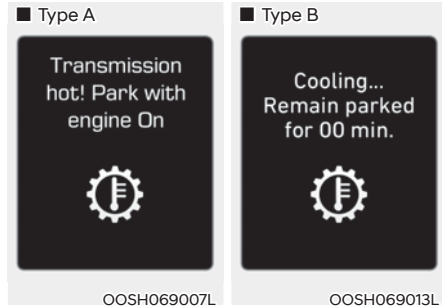

OOSH069007L

OOSH069013L



OOSH069014L

### Oververhitte transmissie

- Als u met het voertuig blijft rijden en de temperatuur van de koppeling de maximale temperatuurlimiet bereikt, wordt waarschuwingsmelding "Transmission Hot! Park with engine on" (Transmissie heet! Parkeer met motor aan) weergegeven. Als dit gebeurt, wordt de koppeling uitgeschakeld totdat deze tot een normale temperatuur is afgekoeld.
- De waarschuwingsmelding zal een tijdsduur aangeven die gewacht moet worden om de transmissie te laten afkoelen.
- Als dit gebeurt, rijd dan naar een veilige plaats, stop het voertuig terwijl u de motor laat draaien, trek de rem aan, zet de selectiehendel van het voertuig in stand P (Parkeren) en laat de transmissie afkoelen.

- Wanneer de melding "Trans cooled. Resume driving." (Transmissie afgekoeld. Rij verder.) wordt weergegeven, kunt u weer met uw voertuig gaan rijden.
- Rijd indien mogelijk op soepele wijze met het voertuig.

Neem voor uw veiligheid contact op met een officiële HYUNDAI-dealer als een waarschuwing melding op het instrumentendisplay blijft knipperen en laat het systeem controleren.

### **Transmissiestanden**

De indicator op het instrumentenpaneel geeft, als het contact in stand ON staat, aan in welke stand de selectiehendel staat.

#### **P (Parkeren)**

Zorg ervoor dat de auto volledig tot stilstand is gekomen voordat stand P (Parkeren) wordt ingeschakeld.

Om vanuit stand P (Parkeren) te schakelen, moet u het rempedaal stevig intrappen en uw voet van het gaspedaal houden.

De selectiehendel moet in stand P (Parkeren) staan voordat de motor wordt uitgezet.



### **WAARSCHUWING**

- **Wanneer stand P (Parkeren) tijdens het rijden wordt ingeschakeld, kunt u de controle over de auto verliezen.**
- **Controleer nadat de auto tot stilstand is gekomen of stand P (Parkeren) is ingeschakeld, activeer de parkeerrem en zet de motor uit.**
- **Zet bij het parkeren op een helling de selectieknoop in stand P (Parkeren) en trek de handrem aan, om te voorkomen dat het voertuig omlaag rolt.**

- **Schakel in verband met de veiligheid altijd de handrem in en plaats de selectieknoop in stand P (Parkeren), behalve bij het parkeren in een noodsituatie.**

#### **R (Achteruit)**

Gebruik deze stand om de auto achteruit te rijden.

#### **OPMERKING**

**Laat de auto helemaal tot stilstand komen alvorens de selectiehendel in of uit stand R (Achteruit) te zetten. Anders zou de transmissie beschadigd kunnen raken.**

#### **OPMERKING**

**Als de auto in R (Achteruit) is gestopt, verandert de versnelling automatisch naar (P) parkeerstand (indien voorzien van een schakelknop) zodra u het portier aan de bestuurderskant opent en de autogordel is losgemaakt.**

**Als de auto echter in R (Achteruit) rijdt, verandert de versnelling niet automatisch naar (P) parkeerstand (indien voorzien van een schakelknop) zodra u het portier aan de bestuurderskant opent en de autogordel is losgemaakt om de Double-clutch transmissie te beschermen.**

### N (Neutraal)

De wielen en de transmissie zijn niet geblokkeerd.

Schakel stand N (Neutraal) in voor het opnieuw starten van een afgeslagen motor, of als moet worden gestopt terwijl de motor draait. Schakel stand P (Parkeren) in als u de auto om de een of andere reden moet verlaten.

Trap altijd het rempedaal in als u vanuit stand N (Neutraal) een versnelling inschakelt.



### WAARSCHUWING

**Schakel alleen wanneer uw voet stevig op het rempedaal staat. Indien een versnelling wordt ingeschakeld als de motor met een hoog toerental draait kan de auto zeer snel van zijn plek komen. U kunt de controle over de auto verliezen en personen of voorwerpen raken.**

### In stand N (Neutraal) blijven wanneer de auto is uitgeschakeld (knoptype)



ONX4060004

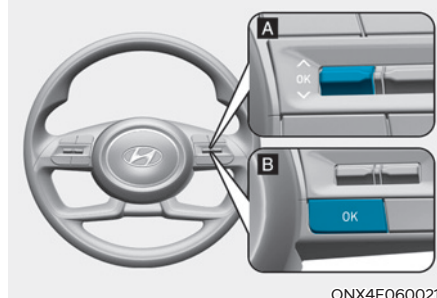

ONX4E060021

[A] : Type A, [B] : Type B

Als u in N (Neutraal) wil blijven nadat de motor OFF is (in de ACC stand), doet u het volgende.

1. Schakel de parkeerrem uit terwijl de motor draait of de toets Engine Start/ Stop (Motor starten/stoppen) op ON staat. Als de AUTO HOLD actief is, schakel de AUTO HOLD dan uit.
2. Druk op de toets N (Neutraal) terwijl het rempedaal wordt ingetrapt.
3. Als u uw voet van het rempedaal haalt, verschijnt de melding 'Press and hold OK button to stay in Neutral when vehicle is Off' (houd OK-knop ingedrukt om in Neutraal te blijven als het voertuig in Uit-stand staat) (of 'Hold OK button to stay in neutral gear position when vehicle is Off' (houd OK-knop ingedrukt om in neutrale versnelling te blijven als het voertuig in Uit-stand staat)) op het instrumentendisplay.

4. Houd de OK- toets op het stuurwiel langer dan 1 seconde ingedrukt.
5. Bij de melding 'Vehicle will stay in (N). Change gear to cancel' (Voertuig blijft in (N). Verander de versnelling om te annuleren) (of 'N will stay engaged when the vehicle is Off' (N zal blijven werken als het voertuig in Uit-stand staat)) op het instrumentendisplay drukt u op de toets Engine Start/Stop (Motor starten/stoppen) terwijl u het rempedaal intrapt.

Als u het portier van de bestuurder opent, verandert de versnelling automatisch naar P (Parkeren) en verandert de Engine Start/Stopknop naar de OFF stand.

### **OPMERKING**

**Met de versnelling in N (Neutraal) zal de Engine Start/Stop knop in de ACC stand staan. Denk erom dat de portieren niet in de ACC stand kunnen worden vergrendeld of dat de accu kan ontladen als ze lang in de ACC stand wordt gelaten.**

### **D (Rijden)**

Dit is de normale rijstand. De transmissie schakelt automatisch tussen de zeven vooruitversnellingen voor een zo laag mogelijk brandstofverbruik bij optimale prestaties.

Om de auto voorwaarts te starten, drukt u de D (Rijden) knop in door het rempedaal in te drukken met de motor op ON. Duw dan het gaspedaal zachtjes in. Druk het gaspedaal dieper in voor meer vermogen bij het inhalen van een voertuig of bergop rijden. De transmissie schakelt dan automatisch een versnelling (of indien nodig meerdere versnellingen) terug. Als de auto in D (Rijden) stand is gestopt, verandert de versnelling automatisch naar (P) parkeerstand zodra u het portier aan de bestuurderskant opent en de autogordel is losgemaakt.

Als de auto echter in D (Rijden) stand beweegt, verandert de versnelling niet automatisch naar (P) parkeerstand zodra u het portier aan de bestuurderskant opent en de autogordel is losgemaakt om de dubbele koppelingstransmissie te beschermen.

De DRIVE MODE schakelaar laat de bestuurder toe om van de NORMAAL-modus over te schakelen naar SPORT of ECO modus. (indien van toepassing)

**Voor meer informatie, zie "Drive-stand geïntegreerd regelsysteem" verder in dit hoofdstuk.**

## Schakelpaddles (Handmatig schakelen) (indien van toepassing)

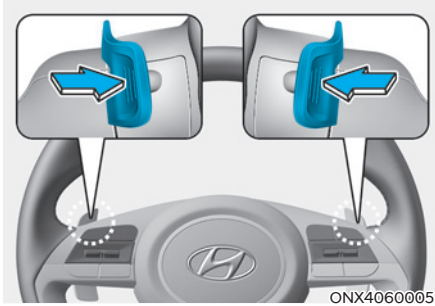

De paddle shifter kan worden gebruikt als de selectiehandel in de D (Rijden) stand staat.

### Met de schakelknop in D stand

De paddle shifter kan worden bediend als de rijsnelheid hoger is dan 10 km/h.

Trek één keer aan de [+] of [-] van de schakelpaddle om een versnelling hoger of lager te schakelen en het systeem verandert van de automatische stand in de handmatige stand.

Om vanuit de manueel schakelenmodus terug te veranderen naar automatisch schakelen, doet u een van de volgende dingen:

- Trek meer dan een seconde aan de [+] schakelpaddle
- Druk op de D-knop.

De manuele schakelmodus verandert in een van de volgende situaties ook terug naar automatisch schakelen

- Als het versnellingspedaal tijdens het rijden meer dan 6 seconden zachtjes wordt ingedrukt
- Als het voertuig stopt

## **i** Informatie

**Indien tegelijkertijd aan de schakelpaddles [+] en [-] wordt getrokken, is het mogelijk dat niet wordt geschakeld.**

## Schakelblokkeersysteem

Voor uw veiligheid heeft de Double clutch-transmissie een schakelblokkeersysteem dat voorkomt dat de selectiehandel uit stand P (Parkeren) in stand R (Achteruit) kan worden gezet zonder dat het rempedaal is ingetrapd.

Schakelen van stand P (Parkeren) naar stand R (Achteruit):

1. Houd het rempedaal ingetrapd.
2. Start de motor of zet het contact in stand ON.
3. Trap het rempedaal in en druk de R (Achteruit) knop in.

## Wanneer de accu leeg is (knoptype)

U kunt niet schakelen wanneer de accu leeg is.

Doe in noodgevallen het volgende om de selectieknop naar N (Neutraal) te bewegen op een vlakke ondergrond.

1. Sluit de accukabels van een ander voertuig of van een andere accu aan op de hulpaccu-aansluitingen in de motorruimte.

### Zie "Starten met hulpaccu" in hoofdstuk 8 voor meer informatie.

2. Schakel de parkeerrem uit terwijl de toets Engine Start/Stop (Motor starten/stoppen) op ON staat.
3. Schakel naar N (Neutraal) stand: zie "To stay in Neutral when vehicle is Off" - In de neutraalstand blijven als de motor uit staat (knoptype) in dit hoofdstuk.

## Parkeren

Breng de auto altijd volledig tot stilstand en blijf het rempedaal ingedrukt houden. Zet de selectiehendel in stand P (Parkeren), activeer de parkeerrem en zet het contact in stand LOCK/OFF. Neem de Key mee wanneer u de auto verlaat.



### WAARSCHUWING

Wanneer u in de auto blijft terwijl de motor draait, zorg er dan voor dat u het gaspedaal niet gedurende langere tijd ingetrapt houdt. Anders kan de motor of het uitlaatsysteem oververhit raken en kan er brand ontstaan.

Het uitlaatgas en het uitlaatsysteem zijn zeer heet. Blijf uit de buurt van de onderdelen van het uitlaatsysteem.

Stop of parkeer de auto nooit boven brandbare materialen zoals droog gras, papier, bladeren, enz. Deze zouden vlam kunnen vatten, waardoor er brand zou kunnen ontstaan.

## Bericht op het instrumentendisplay (knoptype)

- \* De daadwerkelijke melding kan afwijken van de volgende instrumentendisplaymelding.
- \* De toepassing van de volgende melding kan verschillen naargelang het model voertuig.

### **Voorwaarden voor schakelen niet vervuld. Eerst vertragen**

Deze waarschuwing verschijnt op het instrumentendisplay als het toerental van de motor te hoog is of als de auto te hard rijdt om te schakelen.

Verlaag de motorsnelheid of vertraag voor u schakelt.

### **Druk rempedaal in om te schakelen**

Deze waarschuwing verschijnt op het instrumentendisplay wanneer het rempedaal niet is ingetrapt tijdens het schakelen.

We raden u aan het rempedaal in te trappen en dan naar de andere versnelling te schakelen.

### **Schakel naar P na het stoppen**

Deze waarschuwing verschijnt op het instrumentendisplay wanneer de versnelling naar stand P (Parkeren) wordt geschakeld terwijl de auto beweegt.

Stop de auto voordat u naar stand P (Parkeren) schakelt.

### **Parkeren ingeschakeld**

Deze waarschuwing verschijnt op het instrumentendisplay wanneer de versnelling naar stand P (Parkeren) wordt geschakeld terwijl de auto beweegt.



### ***Druk op OK op het stuur om in de neutrale stand te blijven***

De melding verschijnt op het cluster-display wanneer u de knop N (Neutraal) indrukt en uw voet van het rempedaal haalt terwijl het voertuig afremt. Als u in N (Neutrale) stand wil blijven nadat u de motor hebt uitgeschakeld, houdt u de "OK"-toets op het stuurwiel langer dan 1 seconde ingedrukt.

### ***Versnelling blijft in N als het voertuig uit staat***

De waarschuwing verschijnt op het cluster-display als u op de OK-knop op het stuurwiel drukt nadat de boodschap op het cluster-display verschijnt. De versnelling blijft in N (Neutraal) stand nadat de motor is uitgeschakeld.

### ***Neutraal ingeschakeld***

De boodschap verschijnt op het cluster-display, wanneer de versnelling in de N (Neutraal) positie staat.

### ***Versnelling al geselecteerd***

De melding verschijnt op het cluster-display als u nogmaals op de huidige schakelknop drukt.

### ***Schakelknop zit vast***

De waarschuwing verschijnt op het cluster-display als de schakelknop ingedrukt wordt gehouden of als de schakelknop niet goed werkt. Reinig de omgeving van de schakelknop.

Als de melding opnieuw verschijnt, raden we aan om de auto te laten nakijken door een officiële HYUNDAI-dealer.

### ***Fout in schakelsysteem! Ga direct naar uw service-partner***

De waarschuwing verschijnt op het cluster-display als de transmissie of de schakelknop niet goed werken in de P (Parkeren) stand.

In dat geval adviseren we u om de auto onmiddellijk te laten controleren door een officiële HYUNDAI-dealer.

### ***Controleer schakelbediening***

De waarschuwing verschijnt op het cluster-display als de transmissieschakelknop niet goed werkt.

In dat geval adviseren we u om de auto onmiddellijk te laten controleren door een officiële HYUNDAI-dealer.

## Goede rijgewoonten

- Verplaats de selectiehandel nooit met ingedrukt gaspedaal van P (Parkeren) stand of N (Neutraal) stand naar een andere stand.
- Zet de selectiehandel nooit in P (Parkeren) stand als de auto nog niet volledig tot stilstand is gekomen. Zorg ervoor dat het voertuig volledig tot stilstand is gekomen voordat stand R (Achteruit) of D (Rijden) wordt ingeschakeld.
- Zet de selectiehandel tijdens het rijden niet in stand N (Neutraal). Als u dat wel doet, kan er een ongeval ontstaan doordat u niet op de motor remt en kan de transmissie beschadigd raken.
- Bij het op- of afrijden van een helling moet u altijd naar D (Rijden) schakelen wanneer u vooruit rijdt of naar R (Achteruit) wanneer u achteruit rijdt, en de aangegeven versnellingsstand op het instrumentenpaneel controleren voordat u gaat rijden. Als u in de tegengestelde richting van de gekozen versnellingsstand rijdt, zal de motor afslaan en kan een ernstig ongeval plaatsvinden ten gevolge van het verminderde remvermogen.
- Laat tijdens het rijden uw voet niet op het rempedaal rusten. Zelfs een lichte, maar permanente pedaaldruk kan leiden tot oververhitting in het remsysteem, voortijdige slijtage en zelfs het weigeren van de remmen.
- Activeer altijd de parkeerrem voordat u de auto verlaat. Vertrouw er niet op dat de auto niet zal bewegen als de transmissie in stand P (Parkeren) staat.
- Wees vooral voorzichtig bij het rijden op een gladde ondergrond. Let in dat geval vooral op bij het remmen, gas geven en schakelen. Op een glad wegdek kan een abrupte snelheidsverandering leiden tot verlies van grip van de aangedreven wielen en kunt u de controle over uw auto verliezen, wat in een ongeval kan resulteren.

- Voor de beste prestaties en een zo laag mogelijk energieverbruik moet het gaspedaal met een gelijkmatige beweging worden ingetrapt en losgelaten.



## WAARSCHUWING

Om het risico op **ERNSTIG** of **DODELIJK LETSEL** te beperken:

- **Doe uw veiligheidsgordel ALTIJD om. Bij een aanrijding lopen inzittenden die hun veiligheidsgordel niet dragen een veel grotere kans op ernstig letsel dan inzittenden die hun veiligheidsgordel wel dragen.**
- **Pas uw snelheid aan voordat u een bocht aansnijdt of gaat keren.**
- **Maak geen plotselinge stuurbewegingen bij het wisselen van rijbaan of bij het nemen van snelle, scherpe bochten.**
- **De kans dat de auto over de kop slaat wanneer u de macht over het stuur verliest, is veel groter bij hogere snelheden.**
- **Meestal verliest de bestuurder de macht over de auto wanneer twee of meer wielen van de weg raken en de bestuurder het stuur omgooit om de auto weer de weg op te sturen.**
- **Gooi het stuur niet om wanneer uw auto van de weg raakt. Rem in plaats daarvan af en stuur de auto rustig terug de rijbaan op.**
- **HYUNDAI adviseert u om u altijd aan de aangegeven snelheidslimieten te houden.**



## Informatie - Kickdown-mechanisme (indien van toepassing)

Als u het gaspedaal met kickdown-mechanisme voorbij het drukpunt intrapt, wordt maximaal motorvermogen gegeven. Mogelijk voelt u het wanneer het kickdown-mechanisme begint te werken en hoort u het geluid ervan. Dit is de normale werking, geen storing.

## REMSYSTEEM

### Power-assist brakes (Rembekrachtiging)

Uw auto is voorzien van bekrachtigde remmen die bij normaal gebruik automatisch afgesteld worden.

Als de motor niet draait of tijdens het rijden uitgezet wordt, werkt de rembekrachtiging niet. U kunt uw auto nog steeds tot stilstand brengen door meer kracht dan gebruikelijk op het rempedaal uit te oefenen. De remweg zal in dat geval echter langer zijn dan met rembekrachtiging.

Als de motor niet draait, wordt de mate van bekrachtiging steeds minder naarmate u het rempedaal vaker indrukt. Niet 'pompend' remmen als de rembekrachtiging is uitgevallen.

### OPMERKING

- Als het rempedaal onder bepaalde rij- of weersomstandigheden wordt ingedrukt, kan het zijn dat u tijdelijk een geluid hoort. Dit is normaal en duidt niet op een probleem met de remmen.
- Wanneer u op een weg met chemische stoffen voor de verwijdering van ijsafzetting rijdt, kan het zijn dat u een remgeluid hoort of dat uw banden abnormaal vlug verslijten wegens de chemische stoffen voor de verwijdering van ijsafzetting. Duw het rempedaal in, wanneer dat veilig is, om de chemische stoffen voor de verwijdering van ijsafzetting te verwijderen van de remschijven en -pads.



### WAARSCHUWING

Neem de volgende voorzorgsmaatregelen:

- Laat tijdens het rijden uw voet niet op het rempedaal rusten. Dit zorgt voor abnormaal hoge temperaturen van de remmen, overmatige slijtage van de remvoeringen en -blokken en langere remwegen.
- Als u bergafwaarts rijdt op een lange of steile helling, kunt u de selectiehendel in de handmatige modus zetten en terugschakelen, om uw snelheid onder controle te houden zonder het rempedaal overmatig te gebruiken. Indien de remmen continu worden bediend zullen deze oververhit raken, waardoor het remvermogen tijdelijk verloren kan gaan, de remschijf kan vervormen en het stuurwiel kan gaan trillen. Dit gebeurt ook als u hard remt bij hoge snelheid.
- Als de remmen nat zijn, remt de auto mogelijk minder dan normaal en kan de auto naar één kant trekken tijdens het remmen. Door het rempedaal licht in te trappen, kunt u controleren of het remvermogen door het nat worden is verminderd. Test uw remmen altijd op deze manier na het rijden door diep water. Om de remmen te drogen kunt u het rempedaal lichtjes aantikken om deze op te warmen, zodat ze drogen. Houd hierbij een veilige snelheid aan totdat het remvermogen weer normaal is. Vermijd hoge snelheden totdat de remmen weer correct werken.

## Remblokslijtage-indicator

Wanneer uw remblokken versleten zijn en moeten worden vervangen, hoort u een hoog waarschuwingssignaal van uw voor- of achterremmen. Dit geluid kan komen of gaan of kan optreden wanneer u het rempedaal intrapt.

### OPMERKING

Blijf, om kostbare reparaties aan de remmen te voorkomen, niet rijden met versleten remblokken.

### **i** Informatie

Vervang de remblokken van één as altijd gelijktijdig.

## Parkeerrem (indien van toepassing)

### Parkeerrem activeren

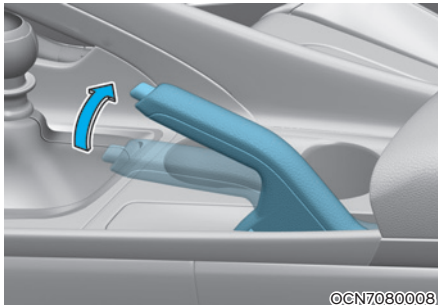

Activeer altijd de parkeerrem op de volgende wijze alvorens de auto te verlaten:

Trap het rempedaal stevig in.

Trek de parkeerremhendel zo ver mogelijk omhoog.



## WAARSCHUWING

Om het risico op **ERNSTIG** of **DODELIJK LETSEL** te beperken, mag u de parkeerrem niet activeren terwijl de auto in beweging is, tenzij er sprake is van een noodgeval. Dit kan het remsysteem beschadigen en tot ongelukken leiden.

### Parkeerrem ontgrendelen

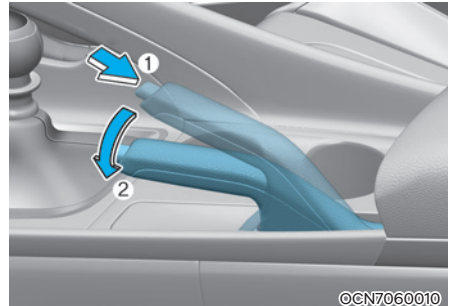

Deactiveren:

Trap het rempedaal stevig in.

Laat terwijl u de ontgrendelknop (1) indrukt de parkeerremhendel langzaam opkomen duw hem daarna omlaag (2).



## WAARSCHUWING

- Wanneer u de auto verlaat of parkeert, moet u altijd volledig stilstaan en het rempedaal ingedrukt houden. Verplaats de schakelhendel naar de 1e versnelling (handgeschakelde transmissie/ intelligente handgeschakelde transmissie) of P (Parkeren, voor automatische/Double clutch-transmissie), activeer de parkeerrem en zet het contact in stand LOCK/OFF.
- Indien de parkeerrem niet volledig is geactiveerd, kan de auto onbedoeld in beweging komen waardoor u of anderen letsel kunnen oplopen.
- Laat personen die niet bekend zijn met de auto **NOOIT** aan de parkeerrem komen. Als de parkeerrem per ongeluk wordt vrijgegeven, kan er ernstig letsel ontstaan.
- Ontgrendel de parkeerrem alleen wanneer u in de auto zit met uw voet stevig op het rempedaal.

## OPMERKING

- Trap niet op het gaspedaal terwijl de parkeerrem is geactiveerd. Als u het gaspedaal intrapt terwijl de parkeerrem is ingeschakeld, klinkt er een waarschuwingsgeluid. Er kan schade aan de parkeerrem ontstaan.
- Rijden met ingeschakelde parkeerrem kan het remsysteem oververhitten en resulteren in vroegtijdige slijtage of beschadiging van remonderdelen. Controleer voordat u gaat rijden dat de parkeerrem ontgrendeld is en het waarschuwingslampje van het remsysteem uit is.

■ Type A  Controleer of het waarschuwingslampje van het remsysteem functioneert door het contact in stand ON te zetten (start de motor niet).

■ Type B



Dit lampje gaat branden wanneer het contact in stand START of ON wordt gezet en de parkeerrem is geactiveerd.

Zorg ervoor dat de parkeerrem voor het wegrijden gedeactiveerd is en controleer of het waarschuwingslampje van het remsysteem niet brandt.

Als het waarschuwingslampje van de parkeerrem blijft branden nadat de parkeerrem vrij is en de motor draait, kan er een storing in het remsysteem zijn. Laat dit direct controleren.

Zet de auto indien mogelijk direct stop. Neem als dat niet mogelijk is extra voorzichtigheid in acht bij het rijden en rijd door totdat u een veilige plek vindt om te stoppen.

## Elektronische parkeerrem (EPB) (indien van toepassing)

### Parkeerrem activeren

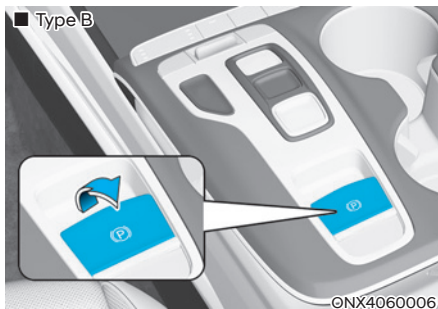
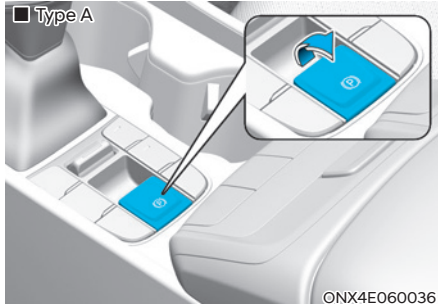

#### Activeren van de EPB (Elektronische parkeerrem):

1. Houd het rempedaal ingetrapt.
  2. Trek de EPB-schakelaar omhoog.
- Controleer of het waarschuwingslampje van het parkeerremstelsysteem gaat branden.

#### De EPB (Elektronische parkeerrem) kan automatisch geactiveerd worden als:

- Andere systemen hierom verzoeken
- De meenemer de auto uitschakelt terwijl het Auto Hold-systeem in werking is.

#### Noodremmen

Als er tijdens het rijden een probleem optreedt met het rempedaal, kan er een noodstop worden gemaakt door de EPB-schakelaar omhoog te trekken en vast te houden. Remmen is alleen mogelijk als u de EPB-schakelaar vasthoudt. De remafstand zal echter langer dan normaal zijn.

#### WAARSCHUWING

Om de kans op **ERNSTIG** of **DODELIJK LETSEL** te beperken mag de EPB niet tijdens het rijden worden bediend, behalve in een noodsituatie. Dit kan het remsysteem beschadigen en tot ongelukken leiden.

#### Informatie

Tijdens het remmen in noodsituaties gaat het waarschuwingslampje van de parkeerrem branden om aan te geven dat het systeem in werking is.

#### **OPMERKING**

Als u continu bijgeluiden hoort of een brandgeur ruikt nadat u de EPB hebt gebruikt voor het remmen in een noodsituatie, raden wij u aan het systeem te laten controleren door een officiële HYUNDAI-dealer.

## Parkeerrem ontgrendelen

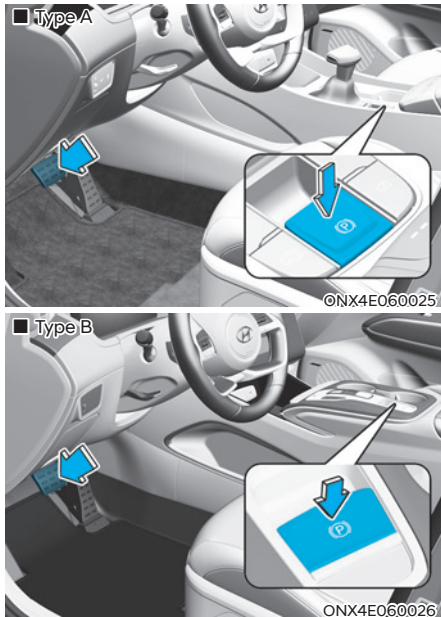

### Deactiveren van de EPB (Elektronische parkeerrem):

1. Druk op de Engine Start/Stop knop voor de ON of START stand.
2. Druk op de EPB schakelaar terwijl u het rempedaal indrukt.

Zorg ervoor dat het waarschuwingslampje van de parkeerrem dooft.

### Automatisch deactiveren van de EPB (Elektronische parkeerrem):

- Versnelling in P (Parkeren) (voertuig uitgerust met selectiehandel)  
Trap, terwijl de motor draait, het rempedaal in en zet de selectiehandel van stand P in stand R of D.
- Versnelling in N (Neutraal) (voertuig uitgerust met selectiehandel)  
Trap, terwijl de motor draait, het rempedaal in en zet de selectiehandel van stand N in stand R (Achteruit) of D (Rijden).

- Controleer de volgende omstandigheden
- Voertuig met intelligente handgeschakelde transmissie/  
handgeschakelde transmissie
  1. Controleer of alle inzittenden de veiligheidsgordel dragen en of de portieren, motorkap en achterklep gesloten zijn.
  2. Trap terwijl de motor draait het koppelingspedaal in en zet de selectiehandel in z'n 1 (eerste versnelling) of R (Achteruit).
  3. Trap het gaspedaal in en laat tegelijkertijd het koppelingspedaal opkomen.
- Voertuig met automatische transmissie/Double Clutch-transmissie
  1. Controleer of alle inzittenden de veiligheidsgordel dragen en of de portieren, motorkap en achterklep gesloten zijn.
  2. Trap, terwijl de motor draait, het rempedaal in en zet de selectiehandel van stand P (Parkeren) naar stand R (Achteruit), D (Rijden) of de handmatige schakelmodus..
  3. Trap het gaspedaal in.

Zorg ervoor dat het waarschuwingslampje van de parkeerrem dooft.

## **i** Informatie

- **Voor uw veiligheid kunt u de EPB ook activeren als de contactschakelaar in de stand OFF staat (alleen indien accuspanning aanwezig is), maar kunt u deze niet deactiveren.**
- **Trap voor uw eigen veiligheid het rempedaal in en deactiveer de parkeerrem handmatig met de EPB-schakelaar wanneer u een helling af rijdt of wanneer u achteruitrijdt.**

**OPMERKING**

- We adviseren u het systeem te laten controleren door een officiële HYUNDAI-dealer als het waarschuwingslampje voor het parkeerremstelsysteem blijft branden terwijl de EPB gedeactiveerd is.
- Ga niet rijden terwijl de EPB is geactiveerd. Hierdoor kunnen de remblokken en -schijven overmatig slijten.

**Waarschuwingmeldingen**

Klik de gordel vast en sluit de deur, motorkap en achterklep om de EPB uit te schakelen

- Als u probeert weg te rijden terwijl de EPB geactiveerd is, klinkt er een waarschuwingssignaal en wordt er een melding weergegeven.
- Als de veiligheidsgordel voor de bestuurder niet vastgemaakt is of de motorkap of de achterklep open is, klinkt er een waarschuwingssignaal en wordt er een melding weergegeven.
- Als er een probleem is met de auto, klinkt er mogelijk een waarschuwing en wordt er mogelijk een melding weergegeven.

Trap, indien bovenstaande situatie zich voordoet, het rempedaal in en deactiveer de EPB met de EPB-schakelaar.

**WAARSCHUWING**

- Wanneer u de auto verlaat of parkeert, moet u altijd volledig stilstaan en het rempedaal ingedrukt houden.

Verander de versnelling naar P (Parkeren), trek de EPB schakelaar op, en duw de Engine Start/ Stopknop in de OFF stand. Neem de Key mee wanneer u de auto verlaat.

Indien de transmissie niet goed in stand P (Parkeren) is gezet en de parkeerrem niet goed geactiveerd is, kan de auto onbedoeld in beweging komen waardoor u of anderen letsel kunnen oplopen.

- Laat mensen die niet bekend zijn met de auto NOOIT de EPB-schakelaar aanraken. Wanneer de EPB abusievelijk wordt gedeactiveerd, kan dit ernstig letsel veroorzaken.
- Deactiveer de EPB alleen als u in de auto zit en met uw voet het rempedaal stevig ingetrapt houdt.

**OPMERKING**

- Trap niet op het gaspedaal terwijl de parkeerrem is geactiveerd. Als u het gaspedaal indrukt terwijl de EPB geactiveerd is, klinkt er een waarschuwingssignaal en wordt er een melding weergegeven. Er kan schade aan de parkeerrem ontstaan.
- Rijden met ingeschakelde parkeerrem kan het remsysteem oververhitten en resulteren in vroegtijdige slijtage of beschadiging van remonderdelen. Zorg ervoor dat de EPB voor het wegrijden gedeactiveerd is en controleer of het waarschuwingslampje van de parkeerrem niet brandt.



## **i** Informatie

- Bij het activeren of deactiveren van de EPB kan een klikkend geluid hoorbaar zijn. Dit is normaal en betekent dat de EPB normaal functioneert.
- Informeer, als u uw sleutels afgeeft aan een parkeerwachter of iemand die uw auto voor u parkeert, hem of haar over de bediening van de EPB.

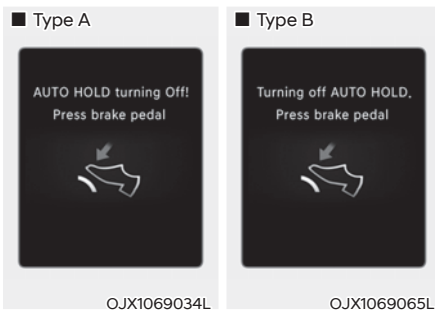

**AUTO HOLD wordt uitgeschakeld!**  
Druk op het rempedaal/De AUTO HOLD uitschakelen. Druk op rempedaal

Als de overgang van Auto Hold naar EPB niet op de juiste wijze verloopt, klinkt er een waarschuwingssignaal en wordt er een melding weergegeven.

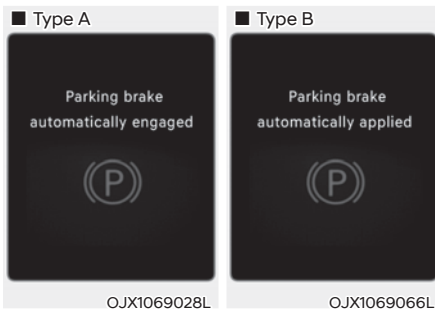

**Parkeerrem automatisch ingeschakeld/ Parkeerrem automatisch toegepast**

Als de EPB wordt ingeschakeld terwijl het Auto Hold-systeem is geactiveerd, klinkt er een waarschuwing en verschijnt er een melding.

## **Storing in het EPB-systeem**

Het waarschuwinglampje van de elektronische parkeerrem (EPB) gaat branden als de toets Engine Start/ Stop (motor starten/stoppen) in stand ON wordt gezet en gaat na ongeveer 3 seconden uit als het systeem normaal werkt.

Als het controlelampje van de EPB blijft branden of tijdens het rijden gaat branden, of niet gaat branden als de toets Engine Start/Stop (motor starten/stoppen) in stand ON wordt gezet, is er mogelijk sprake van een storing in de EPB.

Als dit gebeurt, adviseren wij u het systeem te laten controleren door een officiële HYUNDAI-dealer.

Het controlelampje van de EPB kan gaan branden als het controlelampje voor het ESC gaat branden, om aan te geven dat het ESC niet goed werkt, maar dat duidt niet op een probleem met de EPB.

## **OPMERKING**

- Als het waarschuwinglampje van de EPB nog steeds brandt, raden we u aan het systeem te laten controleren door een officiële HYUNDAI-dealer.
- Als het waarschuwinglampje voor het parkeerrem-systeem niet brandt of knippert als de EPB-schakelaar omhoog getrokken is, is de EPB mogelijk niet geactiveerd.
- Als het waarschuwinglampje voor het parkeerrem-systeem knippert als het EPB waarschuwinglampje brandt, druk dan op de schakelaar en trek deze vervolgens omhoog. Herhaal dit een aantal keer. Als het waarschuwinglampje van de EPB niet dooft, raden we u aan het systeem te laten controleren door een officiële HYUNDAI-dealer.

## Waarschuwingslampje parkeerremstelsysteem

■ Type A Controleer het  waarschuwingslampje van de parkeerrem door de Engine Stop/Startknop in de ON stand te duwen.



Dit lampje gaat branden wanneer de parkeerrem wordt geactiveerd met de toets ENGINE START/STOP (motor starten/stoppen) in stand START of ON.

Zorg ervoor dat de parkeerrem voor het weggrijden gedeactiveerd is en controleer of het waarschuwingslampje van het remsysteem niet brandt.

Als het waarschuwingslampje van de parkeerrem blijft branden nadat de parkeerrem vrij is en de motor draait, kan er een storing in het remsysteem zijn. Laat dit direct controleren.

Zet de auto indien mogelijk direct stop. Neem als dat niet mogelijk is extra voorzichtigheid in acht bij het rijden en rijd door totdat u een veilige plek vindt om te stoppen.

## Wanneer de EPB (Elektronische parkeerrem) niet ontgrendelt

Als de EPB niet op normale wijze gedeactiveerd kan worden, raden we u aan uw auto naar een officiële HYUNDAI-dealer te laten brengen met een autoambulance en het systeem na te laten kijken.

## Auto hold (Automatisch aanhouden van de remdruk) (indien van toepassing)

De Auto Hold-functie houdt de auto op zijn plek, zelfs als het rempedaal niet wordt ingetrapd, nadat de bestuurder de auto volledig tot stilstand heeft gebracht met het rempedaal.

### Informatie

**De instelling Auto Hold aan of uit blijft behouden als de auto uitgeschakeld is. Bij het opnieuw starten van de auto, wordt de laatste instelling van de Auto Hold toegepast.**

### Activeren:



1. Druk, met gesloten bestuurdersportier, motorkap en achterklep (voertuig uitgerust met schakelknop) het rempedaal in en druk vervolgens op de AUTO HOLD schakelaar. Het witte controlelampje AUTO HOLD gaat branden en het systeem schakelt over naar de stand-bymodus.

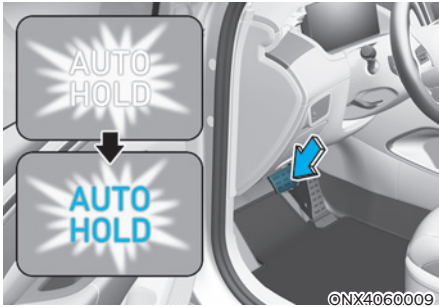

2. Indien u de auto volledig tot stilstand brengt door het intrappen van het rempedaal, zorgt het Auto Hold-systeem ervoor dat de remdruk in stand wordt gehouden om de auto op zijn plek te houden. Het controlelampje verandert van wit naar groen.
3. Zelfs als u het rempedaal laat opkomen blijft de auto op zijn plaats.
4. Wanneer de EPB is geactiveerd, wordt het Auto Hold-systeem uitgeschakeld.

### **Deactiveren:**

Wanneer u het gaspedaal intrapt met de versnelling in D (Rijden) of R (Achteruit, voertuig uitgerust met schakelknop) of in handmatige modus, wordt het Auto Hold-systeem automatisch gedeactiveerd en begint de auto te rijden. Het AUTO HOLD-controlelampje verandert van groen in wit.



### **WAARSCHUWING**

**Wanneer Auto Hold automatisch wordt losgelaten door het gaspedaal in te trappen, moet u altijd de omgeving rond uw auto bekijken.**

**Trap het gaspedaal langzaam in om soepel weg te rijden.**

## Uitschakelen:

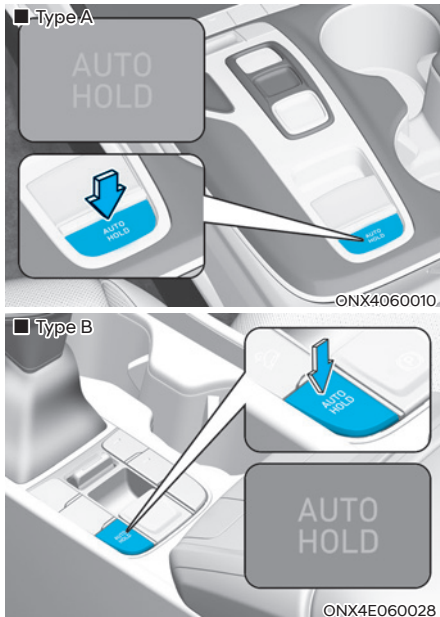

1. Houd het rempedaal ingetrapt.
  2. Druk op de AUTO HOLD-schakelaar.
- Het controlelampje AUTO HOLD zal uitgaan.



## WAARSCHUWING

Druk **ALTIJD** met uw voet het rempedaal in om het Auto Hold-systeem uit te schakelen, om onverwacht en plotseling in beweging komen van de auto te voorkomen voordat u:

- Een helling af rijdt.
- In R (Achteruit) rijden. (voertuig uitgerust met schakelknop)
- De auto parkeert.

## **i** Informatie

- De Auto Hold-functie werkt niet als:
  - Het bestuurdersportier wordt geopend
  - De motorkap is open.
  - De achterklep staat open (voertuig met schakelknop)
  - De transmissie staat in stand P (Parkeren). (Voor schakelknoptype)
  - De transmissie staat in stand P (Parkeren) of R (Achteruit). (Voor type hefboomschakelaar)
  - De EPB wordt bediend
- Uit veiligheidsoverwegingen schakelt het Auto Hold-systeem automatisch over naar EPB als:
  - Het bestuurdersportier wordt geopend
  - De motorkap is open.
  - De auto langer dan 10 minuten stilstaat;
  - De auto op een steile helling staat;
  - De auto enkele keren in beweging is gekomen

In deze gevallen gaat het waarschuwingslampje voor de parkeerrem branden, verandert het controlelampje AUTO HOLD van groen naar wit, klinkt er een waarschuwing en verschijnt er een melding, om u te informeren dat de EPB automatisch is ingeschakeld. Trap het rempedaal in, controleer de omgeving van uw auto en schakel de parkeerrem handmatig uit met de EPB-schakelaar alvorens weg te rijden.

- Tijdens de werking van het Auto Hold-systeem kunt u mechanische geluiden horen. Dit zijn echter normale werkingsgeluiden.

### OPMERKING

Wanneer het controlelampje AUTO HOLD geel gaat branden, werkt het Auto Hold-systeem niet correct. We adviseren u contact op te nemen met een officiële HYUNDAI-dealer.



### WAARSCHUWING

- Trap het gaspedaal langzaam in als u de auto start.
- Schakel uit veiligheidsoverwegingen het Auto Hold-systeem uit als u een heuvel af rijdt, achteruitrijdt of de auto parkeert.

### OPMERKING

Als er een probleem is met het systeem dat signaleert of het bestuurdersportier, de motorkap of de achterklep openstaat, werkt Auto Hold wellicht niet goed.

We adviseren u contact op te nemen met een officiële HYUNDAI-dealer.

### Waarschuwingmeldingen

■ Type A



OJX1069028L

■ Type B

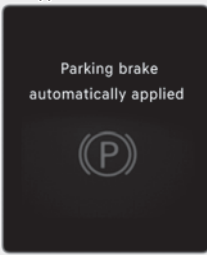

OJX1069066L

### Parkeerrem automatisch ingeschakeld/ Parkeerrem automatisch toegepast

Als de EPB wordt ingeschakeld terwijl het Auto Hold-systeem is geactiveerd, klinkt er een waarschuwing en verschijnt er een melding.

■ Type A

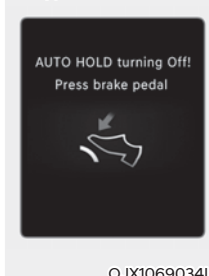

OJX1069034L

■ Type B

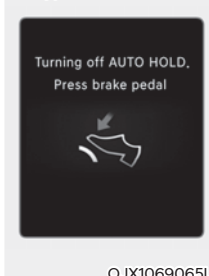

OJX1069065L

### AUTO HOLD wordt uitgeschakeld! Druk op het rempedaal/De AUTO HOLD uitschakelen. Druk op rempedaal

Als de overgang van Auto Hold naar EPB niet op de juiste wijze verloopt, klinkt er een waarschuwingssignaal en wordt er een melding weergegeven.

Wanneer deze melding wordt weergegeven, werken het Auto Hold-systeem en de EPB mogelijk niet. Trap voor uw eigen veiligheid het rempedaal in.

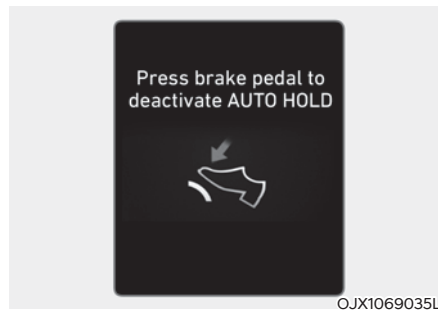

OJX1069035L

### Druk op het rempedaal om de AUTO HOLD te deactiveren

Als u het rempedaal niet intrapt tijdens het deactiveren van het Auto Hold-systeem door de AUTO HOLD-schakelaar in te drukken, klinkt er een waarschuwing en verschijnt er een melding.

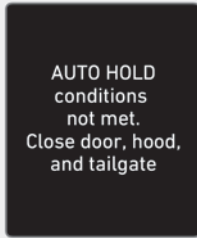

OTM060049L

### Voorwaarden AUTO HOLD niet vervuld. Sluit portier, motorkap en achterklep

Als u op de [AUTO HOLD] schakelaar drukt terwijl het bestuurdersportier en de motorkap niet gesloten zijn, klinkt er een waarschuwing en verschijnt er een melding op het instrumentendisplay.

Druk op de AUTO HOLD schakelaar nadat het bestuurdersportier en de motorkap gesloten zijn.

## Antiblokkeersysteem (ABS)



### WAARSCHUWING

Een antiblokkeersysteem (ABS) of een elektronische stabiliteitsregeling (ESC) kan geen ongevallen als gevolg van gevaarlijke rijmanoeuvres voorkomen. Neem altijd een veilige afstand tussen u en voorwerpen vóór u in acht, ondanks dat deze systemen ervoor zorgen dat u de auto beter onder controle kunt houden tijdens het remmen in een noodsituatie. Bij extreme wegtoestanden moet u altijd uw snelheid verlagen. Bij de volgende wegtoestanden kan de remweg van auto's met ABS of ESC langer zijn dan bij auto's zonder deze systemen.

**Verlaag uw rijsnelheid onder de volgende omstandigheden:**

- Op slechte wegen, wegen met steenslag of wegen die met sneeuw bedekt zijn.
- Op wegen met kuilen of met hoogteverschillen.
- Als er sneeuwkettingen onder uw auto zijn gemonteerd.

**De werking van het ABS of ESC van uw auto mag niet op de proef gesteld worden door met hoge snelheden te rijden of een bocht te nemen. Hiermee kunt u zichzelf en anderen in gevaar brengen.**

Het ABS is een elektronisch remsysteem dat voorkomt dat de auto kan gaan slippen tijdens het remmen. Het ABS zorgt ervoor dat de bestuurder tegelijkertijd kan sturen en remmen.

### **Gebruik van ABS**

Om in een noodsituatie het maximale rendement uit het ABS te halen bij een noodsituatie, moet u niet proberen zelf de remdruk te regelen en moet u niet 'pompnd' gaan remmen. Trap het rempedaal zo hard mogelijk in.

Als u het rempedaal intrapt onder omstandigheden waarbij de wielen kunnen blokkeren, kunt u geluiden van het remsysteem horen en kan het rempedaal gaan trillen. Dit is normaal. Het betekent dat het ABS in werking is getreden.

Het ABS beperkt niet de tijd of de afstand die nodig is om de auto tot stilstand te brengen.

Bewaar altijd een veilige afstand tot de auto voor u.

Het ABS kan geen slip voorkomen die het gevolg is van plotselinge koerswijzigingen, bijv. bij een te hoge bochtensnelheid of plotselinge verandering van rijstrook. Rijd altijd met een bij de weg- en weersomstandigheden passende veilige snelheid.

Het ABS kan geen verlies van stabiliteit voorkomen. Beweeg het stuurwiel niet te abrupt bij hard remmen. Heftige of overmatige stuurwielbewegingen kunnen ervoor zorgen dat uw auto op het pad van tegenliggers of in de berm terecht komt.

Op wegen met los grind of wegen die niet vlak zijn kan het antiblokkeersysteem voor een langere remweg zorgen dan bij auto's zonder antiblokkeersysteem.

Het waarschuwingslampje ABS ((ABS)) blijft een aantal seconden branden nadat het contact op ON is gezet.

Het ABS voert dan een zelfdiagnose uit en het lampje gaat uit wanneer alles in orde is. Wanneer het lampje blijft branden, is er mogelijk een probleem met het ABS. We adviseren u zo snel mogelijk contact op te nemen met een officiële HYUNDAI-dealer.



### **WAARSCHUWING**

**Als het waarschuwingslampje ABS ((ABS)) blijft branden, kan er een probleem met het ABS zijn. Uw rembekrachtiging werkt in dat geval normaal. We raden aan om zo snel mogelijk contact op te nemen met de dichtstbijzijnde officiële HYUNDAI-dealer om ernstig of dodelijk letsel te voorkomen.**

### **OPMERKING**

**Wanneer u op een weg met weinig grip rijdt, bijv. een gladde weg, en continu het rempedaal intrapt, is het ABS continu actief en kan het waarschuwingslampje ABS ((ABS)) gaan branden. Parkeer uw auto op een veilige plaats en schakel deze uit.**

**Start de auto weer. Als het waarschuwingslampje ABS dooft, is het ABS in orde.**

**Anders is er mogelijk een probleem met het ABS. We adviseren u zo snel mogelijk contact op te nemen met een officiële HYUNDAI-dealer.**



### **Informatie**

**Als u de auto met een hulpaccu start omdat de accu leeg is, kan het waarschuwingslampje ABS ((ABS)) gaan branden. Dit wordt veroorzaakt door de lage accuspanning. Het betekent niet dat uw ABS een storing heeft. Laad de accu bij voordat u wegrijdt.**

## Elektronische stabiliteitsregeling (Electronic Stability Control-ESC) (indien van toepassing)

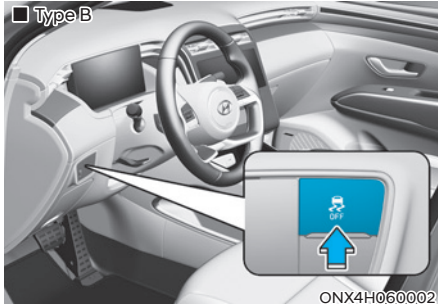
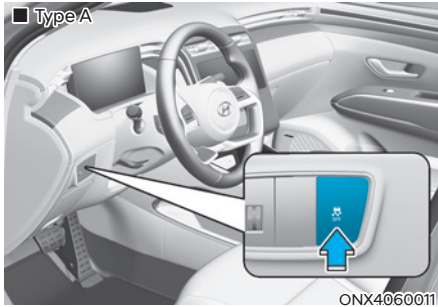

De elektronische stabiliteitsregeling (ESC) is ontworpen om de stabiliteit van de auto in bochten te verbeteren.

Het ESC controleert in welke richting u stuurt en in welke richting de auto daadwerkelijk beweegt. De ESC oefent een remdruk op de remmen van de auto uit en grijpt in het motorregelsysteem in, om de bestuurder te helpen de auto op het juiste pad te houden. Het is geen vervanging voor veilige rijgewoonten. Pas uw snelheid en rijstijl altijd aan de wegtoestand aan.

## WAARSCHUWING

Rijd nooit te snel door een bocht als de wegtoestand dit niet toelaat. ESC voorkomt geen ongelukken.

Te hoge bochtensnelheden, plotselinge manoeuvres en aquaplaning op een nat wegdek kunnen nog steeds leiden tot ernstige ongevallen.

### Bediening voertuigstabiliteitsregeling (ESC)

Voertuigstabiliteitsregeling (ESC) ingeschakeld

Als het contact in stand ON staat, gaan de controlelampjes ESC en ESC OFF circa drie seconden branden. Nadat beide lampjes doven is de ESC geactiveerd.

### In werking



Wanneer ESC is ingeschakeld, brandt het ESC-controlelampje.

- Als u het rempedaal intrapt onder omstandigheden waarbij de wielen kunnen blokkeren, kunt u geluiden van het remsysteem horen en kan het rempedaal gaan trillen. Dit is normaal. Het betekent dat het ESC in werking is getreden.
- Als de ESC geactiveerd is, reageert de motor mogelijk niet zo op het gaspedaal als onder normale omstandigheden.
- Indien cruise control of smart cruise control ingeschakeld is wanneer de ESC wordt geactiveerd, wordt cruise control of smart cruise control automatisch uitgeschakeld. Cruise control of smart cruise control kan opnieuw worden ingeschakeld als de wegtoestand dit toelaat. Zie “Cruise control-systeem (CC) of Smart cruise control-systeem (SCC)” in hoofdstuk 7 (indien van toepassing).



- Bij het wegrijden vanaf een modderige ondergrond of tijdens het rijden op een gladde weg loopt het motortoerental (omwentelingen per minuut) mogelijk niet op, zelfs niet als u het gaspedaal ver intrapt. Dit dient om de stabiliteit en tractie van de auto te behouden en duidt niet op een probleem.

### ESC OFF-conditie



Uitschakelen van ESC-systeem:

- Toestand 1

Druk kort op de ESC OFF knop. Het controlelampje ESC OFF gaat branden en/of de melding 'Tractiecontrole uitgeschakeld' verschijnt. In dit geval is de tractieregelingsfunctie van de ESC (motorregeling) uitgeschakeld, maar de remregelingsfunctie van de ESC (remregeling) blijft werken.

- Toestand 2

Houd de ESC OFF toets meer dan 3 seconden ingedrukt. Het controlelampje ESC OFF gaat branden en/of de melding 'Tractie- & Stab.controle uitgeschakeld' verschijnt en er klinkt een waarschuwingssignaal. In dit geval is zowel de tractieregelingsfunctie van de ESC (motorregeling) als de remregelingsfunctie van de ESC (remregeling) uitgeschakeld.

Als u de toets ENGINE START/STOP (motor starten/stoppen) in de stand OFF zet terwijl de ESC is uitgeschakeld, blijft de ESC uitgeschakeld. Wanneer de auto weer wordt gestart, wordt de ESC automatisch ingeschakeld.

### Controlelampjes

- Controlelampje ESC (knippert)



- Controlelampje ESC OFF (gaat brande)



Als het contact in stand ON wordt gezet, gaat het controlelampje ESC branden. Als het ESC-systeem normaal werkt, gaat het controlelampje vervolgens uit.

Het controlelampje ESC knippert zodra de ESC in werking is.

Indien het controlelampje ESC blijft branden, kan er een storing van het ESC-systeem zijn. Wanneer dit waarschuwingslampje gaat branden, adviseren wij u de auto zo snel mogelijk te laten controleren door een officiële HYUNDAI-dealer.

Het controlelampje ESC OFF gaat branden als de ESC wordt uitgeschakeld.



### WAARSCHUWING

**Als het controlelampje ESC knippert, geeft dit aan dat de ESC geactiveerd is:**

**Rijd langzaam en probeer NOOIT te accelereren. Schakel de ESC NOOIT uit terwijl het controlelampje van ESC knippert, anders kunt u de controle over de auto verliezen en een ongeval veroorzaken.**

**OPMERKING**

Als met wielen en banden met verschillende afmetingen wordt gereden, kan het ESC-systeem een storing vertonen. Controleer voordat u de banden vervangt of alle vier de wielen en banden dezelfde afmetingen hebben. Rijd nooit met de auto terwijl wielen en banden met verschillende afmetingen gemonteerd zijn.

**Voertuigstabiliteitsregeling (ESC) uitschakelen****Tijdens het rijden**

De ESC OFF-modus mag alleen kort worden gebruikt om weg te rijden als u vastzit in sneeuw of modder. Door de ESC tijdelijk uit te schakelen, kan het niet-doorslippende wiel koppel overbrengen.

Het ESC kan tijdens het rijden worden uitgeschakeld door op de ESC OFF knop te drukken als u op een vlakke weg rijdt.

**OPMERKING**

**Om beschadiging van de transmissie te voorkomen:**

- Voorkom dat een of beide wielen van een as overmatig doorslippen terwijl de waarschuwinglampjes voor de ESC, het ABS en het parkeerremstelsysteem branden. Deze reparaties vallen niet onder de garantie van uw auto. Verlaag het motorvermogen en zorg ervoor dat de wielen overmatig doorslippen als deze lampjes branden.
- Schakel de ESC uit (controlelampje ESC OFF brandt) als de auto op een rollenbank getest wordt.

**Informatie**

Het uitschakelen van de ESC heeft geen gevolgen voor een correcte werking van het ABS en het gewone remsysteem.

**Vehicle Stability Management (VSM) (indien van toepassing)**

Het Vehicle Stability Management (VSM) is een functie van de elektronische stabiliteitsregeling (ESC). Het helpt de auto stabiel te houden bij het plotseling accelereren of remmen op een nat, glad of slecht wegdek waarbij de tractie van de vier banden plotseling sterk kan verschillen.

**WAARSCHUWING**

**Neem de volgende voorzorgsmaatregelen bij het gebruik van het VSM (Vehicle Stability Management):**

- **Controleer ALTIJD de snelheid en afstand tot uw voorligger. VSM is geen vervanging voor veilige rijgewoonten.**
- **Rijd nooit te snel als de wegtoestand dit niet toelaat. VSM voorkomt geen ongelukken. Het rijden met een te hoge snelheid bij slecht weer of gladde en slechte wegen kan in ernstige ongevallen resulteren.**

**Werking VSM****VSM AAN-conditie**

Het VSM werkt als:

ESC (Elektronische stabiliteitsregeling) is ingeschakeld.

**In werking**

Als u het rempedaal intrapt onder omstandigheden waarbij de ESC kan worden geactiveerd, kunt u geluiden horen van het remsysteem of kan het rempedaal gaan trillen. Dit is normaal en betekent dat de VSM in werking is getreden.

## Informatie

VSM werkt niet wanneer:

- Op een hellend wegdek wordt gereden, bijv. helling op of helling af.
- Wordt achteruitgereden.
- Het controlelampje ESC OFF brandt.
- Het waarschuwingslampje EPS (Electric power steering)  brandt of knippert.

### VSM UIT-conditie

Druk op de toets ESC OFF om de VSM uit te schakelen. Het controlelampje ESC OFF  gaat branden.

Druk weer op de toets ESC OFF om de VSM in te schakelen. Het controlelampje ESC OFF dooft.

## WAARSCHUWING

Als het controlelampje ESC  of het waarschuwingslampje EPS  blijft branden of gaat knipperen, kan dit een storing van het VSM systeem betekenen. Wanneer dit waarschuwingslampje gaat branden, adviseren wij u de auto zo snel mogelijk te laten controleren door een officiële HYUNDAI-dealer.

### OPMERKING

Als met wielen en banden met verschillende afmetingen wordt gereden, kan het VSM-systeem een storing vertonen. Controleer voordat u de banden vervangt of alle vier de wielen en banden dezelfde afmetingen hebben. Rijd nooit met de auto terwijl wielen en banden met verschillende afmetingen gemonteerd zijn.

## Trailer stability assist (TSA, Aanhangerstabiliteitsregeling) (indien van toepassing)

Trailer stability assist werkt als een stabiliteitsregeling van de auto. Trailer stability assist stabiliseert de auto en aanhanger als de aanhanger begint te slingeren. De auto kan door meerdere oorzaken gaan slingeren. Maar meestal gebeurt dit op hoge snelheid. Als de aanhanger last heeft van zijwind, hobbels en onjuist beladen is, is er een kans dat deze gaat slingeren.

Factoren voor slingeren:

- Hoge snelheid
- Sterke zijwind
- Onjuiste en te zware belading
- Plotselinge uitslag van het stuur
- Ongelijkmatig wegdek

Het Trailer stability assist-systeem analyseert voortdurend de stabiliteit van de auto met aanhanger. Als het Trailer stability assist-systeem merkt dat de aanhanger begint te slingeren, worden de remmen automatisch bediend om de auto aan de voorzijde te stabiliseren. Maar als dit niet genoeg is om de auto met aanhanger te stabiliseren, worden alle remmen bediend en wordt het motorvermogen verminderd. Als de auto met aanhanger niet meer slingert, werkt het Trailer stability assist-systeem niet meer.

## Hill-start Assist Control (HAC - Op een helling starten) (indien van toepassing)

De Hill-Start Assist Control (HAC) voorkomt dat de auto achteruit rolt bij het weggrijden na een halte op een helling. Het systeem bedient de remmen ongeveer 2 seconden automatisch en laat de rem los wanneer het gaspedaal wordt ingedrukt.



### WAARSCHUWING

Wees bij het weggrijden op een helling altijd voorbereid om het gaspedaal in te trappen. De HAC werkt slechts circa 2 seconden.



### Informatie

- Hill-Start Assist Control werkt niet als de versnelling naar P (Parkeren) of N (Neutraal) wordt gewijzigd.
- De HAC wordt ook geactiveerd indien de ESC (Elektronische stabiliteitsregeling) is uitgeschakeld. Hij wordt echter niet ingeschakeld als de ESC niet normaal werkt.

## Emergency Stop Signal (ESS) (Noodstopsignaal)

Het Emergency Stop Signal (noodstopsignaal)-systeem waarschuwt achteropkomende bestuurders door de remlichten te laten knipperen wanneer de auto plotseling sterk afremt.

Het systeem wordt geactiveerd als:

- De auto plotseling stopt. (De remvertraging is groter dan  $7 \text{ m/s}^2$  en de rijsnelheid is hoger dan  $55 \text{ km/h}$ .)
- ABS wordt geactiveerd en de rijsnelheid hoger is dan  $55 \text{ km/h}$ .

De alarmknipperlichten gaan automatisch AAN na het knipperen van de remlichten:

- Wanneer de rijsnelheid lager is dan  $40 \text{ km/h}$ ,
- Wanneer ABS wordt gedeactiveerd, en
- Wanneer het plotseling remmen stopt.

De alarmknipperlichten gaan UIT:

- Wanneer de auto gedurende een bepaalde tijd met een lage snelheid rijdt.  
De bestuurder kan de alarmknipperlichten handmatig uitschakelen met de toets.



### Informatie

Het Emergency Stop Signal-systeem (ESS) wordt niet geactiveerd wanneer de alarmknipperlichten al zijn ingeschakeld.

## **Brake Assist-system (BAS) (indien van toepassing)**

Het Brake Assist System is bedoeld om het risico op ongevallen terug te dringen. Het herkent de afstand van het voertuig of de voetganger vóór u met behulp van sensoren (bijv. radar en camera). Zo nodig wordt de bestuurder gewaarschuwd voor het risico van een ongeval door middel van een waarschuwingsmelding of een alarm.

### ***Beperkingen van het systeem***

Het Brake Assist System (remhulpsysteem) is een hulpmiddel en is geen vervanging voor veilig rijden. Het is de verantwoordelijkheid van de bestuurder om altijd de rijsnelheid en de afstand tot de voorligger in de gaten te houden en er zo op toe te zien dat het AEB-systeem veilig kan worden gebruikt.

### ***Neem de volgende voorzorgsmaatregelen bij gebruik van het Brake Assist System:***

Het systeem dient slechts als hulpmiddel: de bestuurder moet zelf altijd oplettend blijven. Het bereik en het vermogen voor het waarnemen van objecten van de sensoren zijn beperkt. Blijf te allen tijde letten op de toestand van de weg.

Rijd NOOIT sneller dan de toestand van de weg toelaat en rijd NOOIT snel in bochten.

Rijd altijd voorzichtig om onverwachte en plotselinge situaties te voorkomen. Brake Assist System Het BAS brengt de auto niet volledig tot stilstand en voorkomt geen aanrijdingen.

## **Multi-Collision Brake (MCB) (indien van toepassing)**

Bij een ongeval waarbij de airbag wordt geactiveerd, regelt Multi-Collision Brake de rem automatisch om het risico op bijkomende ongevallen te beperken.

### ***Werking systeem***

- Vanaf het moment waarop de airbag wordt geactiveerd, controleert Multi-Collision Brake kort hoe sterk het rempedaal en het gaspedaal worden ingedrukt. Het systeem werkt wanneer aan de volgende voorwaarden wordt voldaan:
  - De rijsnelheid is lager dan 180 km/h op het moment van de aanrijding.
  - Het rem- en gaspedaal worden nauwelijks ingetrapt.
- Wanneer de bestuurder het rempedaal verder dan een bepaald niveau intrapt terwijl Multi-Collision Brake actief is, krijgt de remkracht prioriteit boven de automatische remwerking van het Multi-Collision Brake-systeem. Als de bestuurder echter zijn/haar voet van het rempedaal haalt, blijft Multi-Collision Brake automatisch remmen.

### Stysteem uit

- Multi-Collision Brake wordt uitgeschakeld in de volgende situaties:
  - Het gaspedaal wordt verder dan een bepaald niveau ingetrupt.
  - De auto stopt.
  - Er is sprake van een storing in ESC (Elektronische stabiliteitsregeling) of elektronische apparaten.
  - In een situatie waarin het systeem niet normaal kan werken.
  - Er zijn tien seconden verstreken sinds de remwerking automatisch is geregeld door het Multi-Collision Brake-systeem.



### WAARSCHUWING

- **Multi-Collision Brake vermindert de rijnsnelheid na een aanrijding en verkleint de kans op een tweede aanrijding, maar voorkomt deze niet. Door het gaspedaal in te drukken, kunt u weggrijden van de plaats van de aanrijding om andere gevaarlijke situaties te voorkomen.**
- **Nadat de auto tot stilstand is gebracht door Multi Collision Brake stopt het systeem met het regelen van de remwerking. Afhankelijk van de situatie moet de bestuurder de rem of het gaspedaal intrappen om nog een ongeval te voorkomen.**

### Downhill Brake Control (DBC - Bergafwaartse remcontrole) (indien van toepassing)

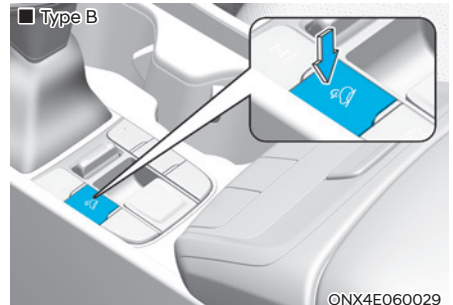
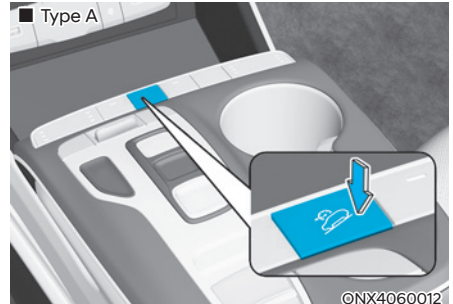





De Downhill Brake Control (DBC) helpt de bestuurder bij het afdalen van een steile helling, zonder dat hij het rempedaal hoeft in te trappen.

Het systeem remt automatisch om te voorkomen dat de rijnsnelheid te hoog wordt, zodat de bestuurder zich in de afdaling kan concentreren op het sturen. Het systeem wordt uitgeschakeld als de motor wordt uitgeschakeld.

Druk op de knop om het systeem aan te zetten en druk nogmaals om het uit te zetten.

**Werking systeem**

Modus	Controlelampje	Omschrijving
Stand-by	 Groen lampje aan	Druk de toets DBC in wanneer de rijsnelheid lager is dan 60 km/h. Downhill Brake Control wordt ingeschakeld en gaat in stand-by modus. Het systeem gaat niet aan als de rijsnelheid hoger is dan 60 km/h.
Geactiveerd	 Groen lampje knippert	In de stand-bymodus wordt het DBC-systeem geactiveerd wanneer: <ul style="list-style-type: none"> <li>• De helling steil genoeg is.</li> <li>• Het rem- of gaspedaal niet wordt ingetrapt.</li> </ul> Binnen het snelheidsbereik voor activering van 4 ~ 40 km/h kan de bestuurder de rijsnelheid aanpassen door het rem-/gaspedaal in te trappen.
Gedeactiveerd	 Groen lampje uit	Downhill Brake Control wordt in de volgende omstandigheden uitgeschakeld: <ul style="list-style-type: none"> <li>• De Downhill Brake Control toets wordt nogmaals ingedrukt.</li> <li>• De rijsnelheid is hoger dan 60 km/h.</li> </ul>
	 Groen lampje aan	Downhill Brake Control wordt uitgeschakeld maar blijft in de volgende omstandigheden in stand-bymodus: <ul style="list-style-type: none"> <li>• De helling is niet steil genoeg.</li> <li>• De rijsnelheid ligt tussen 40 ~ 60 km/h.</li> </ul>
Storing in het systeem	 Geel lampje aan	Het gele waarschuwingslampje gaat branden wanneer het systeem mogelijk een storing heeft gehad of tijdens de activering niet goed werkt. Als dat gebeurt wordt Downhill Brake Control uitgeschakeld. Wij adviseren u om het systeem zo snel mogelijk te laten controleren door een officiële HYUNDAI-dealer.



### Downhill Brake Control uitgeschakeld. De rijsnelheid met de hand controleren

Wanneer het DBC-systeem niet goed werkt, verschijnt deze waarschuwing op het instrumentendisplay en hoort u een waarschuwingsgeluid. Als dit gebeurt, moet u de rijsnelheid aanpassen door het rempedaal in te trappen.



### WAARSCHUWING

Zet Downhill Brake Control altijd af op normale wegen. Het DBC-systeem kan vanuit de stand-bymodus per ongeluk geactiveerd worden bij het rijden over een drempel of het nemen van scherpe bochten.

### **i** Informatie

- Op steile hellingen wordt het DBC-systeem mogelijk niet gedeactiveerd, zelfs als het rempedaal of het gaspedaal is ingetrapd.
- De Downhill Brake Control houdt de rijsnelheid mogelijk niet altijd op een bepaalde snelheid.
- Downhill Brake Control werkt niet als:
  - De transmissie staat in stand P (Parkeren).
  - De ESC is geactiveerd.
- Wanneer het DBC-systeem wordt geactiveerd, kunnen de remmen geluid maken of trillen.
- De achterste remlichten gaan branden als het DBC-systeem is geactiveerd.



## Goede remgewoonten



### WAARSCHUWING

**Wanneer u de auto verlaat of parkeert, moet u altijd volledig stilstaan en het rempedaal ingedrukt houden. Schakel de transmissie naar stand P (Parkeren), activeer de parkeerrem en zet de Engine Start/Stop (Motor starten/stoppen) knop in de stand OFF.**

**Indien de auto is geparkeerd en de parkeerrem niet of niet volledig is ingeschakeld, kan deze onbedoeld in beweging komen waardoor u of anderen letsel kunnen oplopen. Activeer ALTIJD de parkeerrem alvorens de auto te verlaten.**

Natte remmen kunnen gevaarlijk zijn! De remmen kunnen nat worden als door stilstaand water wordt gereden of als de auto wordt gewassen. Uw auto stopt minder snel als de remmen nat zijn. Natte remmen kunnen ervoor zorgen dat de auto naar één kant trekt.

Om de remmen te drogen kunt u het rempedaal iets intrappen, totdat de remmen weer normaal werken. Stop de auto zodra dit veilig mogelijk is als de remmen niet normaal gaan werken. In dat geval adviseren wij u zo snel mogelijk contact op te nemen met een officiële HYUNDAI-dealer voor hulp.

Laat tijdens het rijden uw voet NIET op het rempedaal rusten. Zelfs een lichte, maar permanente pedaaldruk kan leiden tot oververhitting in het remsysteem, voortijdige slijtage en zelfs het weigeren van de remmen.

Als u tijdens het rijden een lekke band krijgt, druk het rempedaal dan voorzichtig in en laat de auto vertragen terwijl u rechtdoor rijdt. Verlaat de weg en stop op een veilige locatie zodra uw snelheid zodanig is dat dit veilig mogelijk is.

Houd het rempedaal stevig ingetrapt als de auto stilstaat om te voorkomen dat de auto vooruitrolt.

## VIERWIELAANDRIJVING (4WD) (INDIEN VAN TOEPASSING)

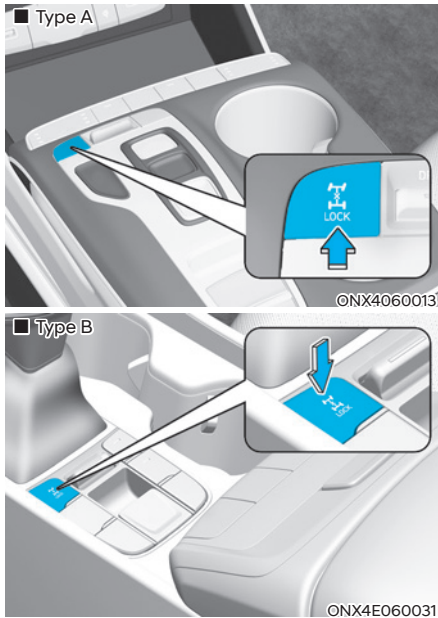

Bij vierwielaandrijving (4WD) levert de motor vermogen aan de voor- en achterwielen voor maximale grip. 4WD is nuttig als extra grip nodig is, zoals op gladde, modderige, natte of besneeuwde wegen.

De auto kan ook worden gebruikt op normaal begaanbare onverharde wegen en paden. De bestuurder dient altijd een snelheid aan te houden die onder de gegeven omstandigheden veilig is.

### WAARSCHUWING

Om het risico op **ERNSTIG** of **DODELIJK LETSEL** te beperken:



- Rijd niet met de auto in omstandigheden waarvoor hij niet is ontworpen, zoals zware off-road omstandigheden.
- Pas uw snelheid aan voordat u een bocht aansnijdt of gaat keren.
- Maak geen plotselinge stuurbewegingen bij het wisselen van rijbaan of bij het nemen van snelle, scherpe bochten.
- De kans dat de auto over de kop slaat wanneer u de macht over het stuur verliest, is veel groter bij hogere snelheden.
- Meestal verliest de bestuurder de macht over de auto wanneer twee of meer wielen van de weg raken en de bestuurder het stuur omgooit om de auto weer de weg op te sturen.
- Gooi het stuur niet om wanneer uw auto van de weg raakt. Rem in plaats daarvan af en stuur de auto rustig terug de rijbaan op.

### **OPMERKING**

- **Rijd niet door water dat hoger staat dan de onderkant van het voertuig.**
- **Controleer de werking van de remmen nadat u door modder of water bent gereden. Trap het rempedaal enkele malen in terwijl u traag rijdt totdat u voelt dat de remmen weer normaal werken.**
- **Verkort uw geplande onderhoudsintervals als u op onverhard terrein rijdt door zand, modder of water en dergelijke (zie 'Onderhoud bij gebruik onder zware omstandigheden' in hoofdstuk 7).**
- **Was uw auto altijd grondig na het rijden op onverhard terrein, met name de onderkant van het voertuig.**
- **Zorg ervoor dat op de auto vier banden van hetzelfde type en afmeting zijn gemonteerd.**
- **Zorg ervoor dat een full time voertuig met vierwielaandrijving gesleept wordt door een vlakke sleepwagen.**

## De werking van de vierwielaandrijving (4WD)

### Vierwielaandrijvingsmodus (4WD) selecteren

Stand tussenbak	Keuzetoets	Controlelampje	Omschrijving
<p><b>4WD AUTO</b> (4WD LOCK is uitgeschakeld)</p>		 <p>LOCK (Niet verlicht)</p>	<ul style="list-style-type: none"> <li>• 4WD Auto wordt gebruikt tijdens het rijden op wegen onder normale omstandigheden, wegen in stedelijke gebieden, en op snelwegen.</li> <li>• Alle wielen worden bediend wanneer een voertuig met constante snelheid rijdt. De vereiste tractie voor de voor- en achterwielen varieert afhankelijk van het wegdek en de rijomstandigheden, en deze wordt automatisch geregeld door het computersysteem.</li> <li>• Wanneer de weergavemodus 4WD Auto op het instrumentenpaneel wordt geselecteerd, geeft het instrumentenpaneel de status weer van hoe de tractiekrachten van de vier wielen zijn verdeeld.</li> </ul>
<p><b>4WD LOCK (VERGRENDING)</b></p>		 <p>LOCK (Verlicht)</p>	<ul style="list-style-type: none"> <li>• Het belangrijkste doel van de modus 4WD Lock is om een bestuurder in staat te stellen de tractie van het voertuig te optimaliseren onder extreme rijomstandigheden, zoals onverharde off-roadwegen, zandpaden en modderige wegen.</li> <li>• De modus 4WD Lock werkt uitsluitend wanneer een voertuig 60 km/h of langzamer rijdt. Wanneer 60 km/h of sneller wordt gereden, zal de modus overschakelen naar 4WD Auto.</li> <li>• Wanneer het lampje van de modus 4WD Lock brandt, geeft het instrumentenpaneel de status van de verdeling van de tractiekrachten op de voor-/achterwielen niet weer.</li> <li>• Druk opnieuw op de schakelaar van de modus 4WD Lock om terug te schakelen naar 4WD Auto.</li> </ul>



## WAARSCHUWING

Als het 4WD -waarschuwinglampje (  ) op het instrumentenpaneel blijft branden, is er mogelijk sprake van een storing in het 4WD-systeem. Wanneer het 4WD waarschuwinglampje (  ) gaat branden, adviseren wij u om de auto zo snel mogelijk te laten controleren door een officiële HYUNDAI-dealer.

## OPMERKING

- Handhaaf de modus 4WD Auto bij het rijden op wegen onder normale omstandigheden.
- Bij het rijden onder normale wegomstandigheden (vooral in de bochten) kan de bestuurder in de modus 4WD Lock geringe mechanische trillingen of geluiden opmerken. Dit is een zeer normaal verschijnsel en geen defect. Wanneer de modus 4WD Lock wordt uitgeschakeld, verdwijnen dergelijke geluiden of trillingen onmiddellijk.



## OPGELET

Schakel bij het rijden op normale wegen de stand 4WD LOCK uit door op de toets 4WD LOCK te drukken (het controlelampje gaat uit). Als de stand 4WD LOCK is ingeschakeld terwijl u op normale wegen rijdt, kunnen er (met name bij het nemen van bochten) mechanische bijgeluiden en trillingen worden geproduceerd. De bijgeluiden en trillingen verdwijnen als de stand 4WD LOCK wordt uitgeschakeld. Sommige onderdelen in de aandrijflijn kunnen echter wel beschadigd raken als er langdurig bijgeluiden en trillingen worden geproduceerd.

## OPMERKING

Als u de modus 4WD LOCK uitschakelt, kunt u een schokje voelen als het volle vermogen op de voorwielen wordt gezet.

## Multi Terrain Control (indien van toepassing)

Multi Terrain Control is een systeem dat zorgt voor optimale rijprestaties door de vieraandrijving, motor, transmissie en remmen te bedienen op grond van het terrein (sneeuw, modderige en zanderige weg, enz.).

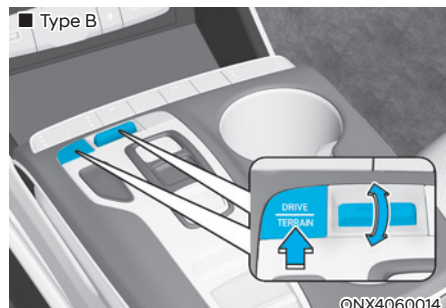
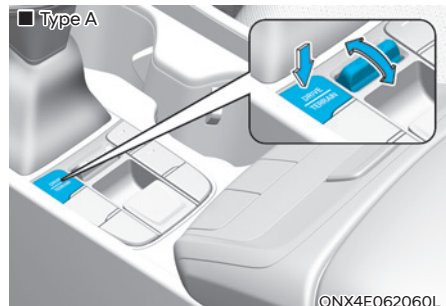

## Multi Terrain Control-modus (indien van toepassing)



Als u op de toets "DRIVE/TERRAIN" (rijden/terrein) drukt, wordt de rijmodus overgezet van normaal rijden naar Multi Terrain Control. U kunt met deze toets kiezen uit SNOW (sneeuw), MUD (modder) en SAND (zand). Als u opnieuw op de toets "DRIVE/TERRAIN" (rijden/terrein) drukt, wordt de rijmodus overgezet van Multi Terrain Control naar normaal rijden.

Als de rijmodus Multi Terrain Control is, wordt deze in normaal rijden gezet wanneer de motor opnieuw wordt gestart.

### Vierwielaandrijvingmodus (4WD) selecteren

Stand tussenbak	Selectiemodus	Omschrijving
4WD AUTO (Normaal rijden)	-	<p>In normale omstandigheden werkt het voertuig in de 4WD AUTO modus net zoals een auto met een conventionele voorwielaandrijving. Als het systeem merkt dat vierwielaandrijving nodig is, wordt het motorvermogen automatisch op alle vier wielen overgebracht.</p> <p>Gebruik deze modus als u op normale wegen rijdt. Als u "Driving force distribution - aandrijfkrachtverdeling" selecteert op het dashboard, wordt de Driving force distribution (4WD) status getoond.</p>
SNOW (Sneeuw)		<p>In deze modus kan de auto stabiel starten dankzij een goede verdeling van de aandrijfkracht van de auto op gladde wegen, zoals in de sneeuw. Je kunt veilig rijden doordat de wielen niet slippen.</p>
MUD (Modder)		<p>In deze modus kun je veilig rijden door te zorgen dat er bij de eerste keer starten genoeg aandrijfvermogen is door de aandrijfkracht goed te verdelen als u over een modderige, onverharde of ongelijkmatige weg rijdt.</p>
SAND (Zand)		<p>In deze modus kunt u veilig rijden door de aandrijfkracht van de auto goed te verdelen als u over een vlakke weg, droog zand of diep grind en onverharde wegen rijdt.</p>

## Veilig rijden met vierwielaandrijving

### Vóór het rijden

- Zorg dat alle passagiers veiligheidsgordels dragen.
- Ga rechtop en dicht tegen het stuurwiel zitten dan gewoonlijk. Zet het stuurwiel in een stand die u toelaat om comfortabel te rijden.

### Op besneeuwd of bevroren wegdek rijden

- Start traag door het gaspedaal zachtjes in te drukken
- Gebruik winterbanden of sneeuwkettingen.
- Bewaar een veilige afstand tussen uw auto en het voertuig voor u.
- Rem op de motor om vaart te minderen.
- Vermijd te snel rijden, snel optrekken, plotseling remmen en scherpe bochten om slippen te voorkomen.

### Rijden in zand of modder

- Handhaaf een lage en constante snelheid.
- Gebruik desnoods kettingen om door modder te rijden.
- Bewaar een veilige afstand tussen uw auto en het voertuig voor u.
- Rijd minder hard en controleer altijd de toestand van het wegdek.
- Vermijd te snel rijden, snel optrekken, plotseling remmen en scherpe bochten om te voorkomen dat u vast komt te zetten.

## OPGELET

Als het voertuig vastzit in sneeuw, zand of modder, plaatst u niet glijdend materiaal onder de aandrijfwielen voor grip **OF** laat u de wielen traag voorwaarts en achterwaarts draaien; dat veroorzaakt een wiegende beweging waardoor het voertuig mogelijk los komt. Zorg er echter voor dat de motor niet voortdurend op een hoog toerental draait, dat kan het 4WD-systeem beschadigen.

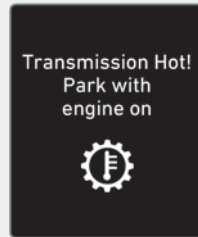

OTMA060009

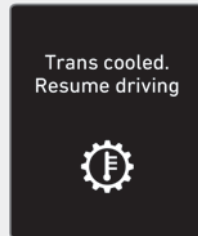

OTMA060010

### Oververhite transmissie (indien van toepassing)

- Als u op wegen met veel modder of zand rijdt bij extreem weer, kan de transmissie oververhit raken.
- Wanneer de transmissie oververhit raakt, treedt de failsafe-functie in werking en verschijnt "Transmission Hot! Park with engine On (Transmissie heet! Parkeer met motor aan)" op het instrumentendisply met een waarschuwingszoemer.

- Als dit gebeurt, rijd dan naar een veilige plaats, stop het voertuig terwijl u de motor laat draaien, trek de rem aan, zet de selectiehendel van het voertuig in stand P (Parkeren) en laat de transmissie afkoelen.
- Als u deze waarschuwing negeert, kan de auto nog slechter gaan rijden. Hierbij kan abrupt en veelvuldig worden geschakeld of kunnen schokken optreden. Stop de auto en trap het rempedaal in of schakel in stand P (Parkeren) om weer naar de normale rijtoestand terug te keren. Laat de transmissie vervolgens enkele minuten afkoelen met een draaiende motor voordat u weer wegrijdt.
- Wanneer de melding "Trans cooled. Resume driving" (Transmissie afgekoeld. Rij verder) wordt weergegeven, kunt u weer met uw auto gaan rijden.
- Laat voor uw veiligheid het systeem nakijken door een officiële HYUNDAI-dealer als de waarschuwingsmeldingen op het instrumentendisplay blijven knipperen.

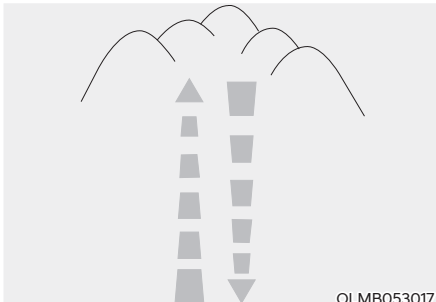

### Bergopwaarts en -afwaarts rijden

- Bergopwaarts rijden
  - Kijk voor u vertrekt of het mogelijk is om bergopwaarts te rijden.
  - Rijd zo recht mogelijk.

- Bergafwaarts rijden
  - Verander niet van versnelling als u bergafwaarts rijdt. Kies een versnelling voor u bergafwaarts rijdt.
  - Rijd zo langzaam heuvelaf dat u op de motor kunt remmen.
  - Rijd zo recht mogelijk.



### WAARSCHUWING

Wees zeer voorzichtig als u steile hellingen op- en afrijdt. Afhankelijk van de hellingsgraad, de ondergrond en water/modder kan het voertuig kantelen.



### WAARSCHUWING

Rijd niet over de omtreklijn van steile heuvels. Een kleine verandering van de wielhoek kan de stabiliteit van het voertuig in het gedrang brengen of een stabiel voertuig kan zijn stabiliteit verliezen als het voertuig zijn voorwaartse beweging stopt. Uw voertuig kan omrollen en ernstig letsel of overlijden veroorzaken.



### Door water rijden

- Probeer om niet door diep stilstaand water te rijden. De motor kan afslaan en het water kan uw uitlaatpijpen verstopen.
- Als u door water moet rijden, stopt u het voertuig, zet het in 4WD LOCK-modus en rijdt minder dan 8 km/h.
- Verander niet van versnelling als u door water rijdt.

### Overige rijomstandigheden

- Controleer de toestand van de weg voor u vertrekt.
- Let altijd goed op als u op ongebaand terrein rijdt en vermijd gevaarlijke gebieden.
- Rijd traag in hevige wind.
- Vertraag in bochten. Het zwaartepunt van 4WD-voertuigen ligt hoger dan dat van conventionele 2WD-voertuigen, waardoor ze makkelijker kunnen omrollen als bochten te snel worden genomen.



ONX4E060022

- Houd het stuurwiel altijd stevig vast wanneer u op onverhard terrein rijdt.



### WAARSCHUWING

**Grijp het stuurwiel niet vast bij de spaken wanneer u op onverhard terrein rijdt. U kunt uw arm bezeren bij een plotselinge stuurbeweging of door de terugslag van het stuurwiel als gevolg van schokken door voorwerpen op de grond. U kunt de controle over het stuur verliezen, wat tot ernstig letsel of overlijden kan leiden.**

## Maatregelen voor noodgevallen

### Banden

Gebruik geen banden en wielen met een andere maat of van een ander type dan de banden en wielen die oorspronkelijk op de auto zaten. Dit kan de veiligheid en prestaties van uw auto nadelig beïnvloeden, wat kan leiden tot ernstig letsel doordat de auto onbestuurbaar wordt of over de kop slaat.

Zorg er bij het vervangen van de banden en wielen voor dat alle vier banden en wielen dezelfde wielmaat, dezelfde bandenmaat, dezelfde profieldikte en hetzelfde draagvermogen hebben. Gebruik ook altijd wielen en banden van hetzelfde merk. Als u de auto voor terreinrijden voorziet van een niet door HYUNDAI aanbevolen banden- en velgcombinatie, mag u deze banden niet gebruiken om op de snelweg te rijden.



### WAARSCHUWING

**Start de motor van een 4WD-voertuig niet of laat het niet draaien als het opgekrikt is. De auto kan van de krik afglijden of omrollen, waardoor u of omstanders ernstig letsel zouden kunnen oplopen.**

### Slepen

4WD-voertuigen moeten geslept worden met alle vier wielen van de grond. Dat kan met behulp van een bril en dollies of met een vlakke sleepwagen. Zie de alinea 'Slepen' in hoofdstuk 8 voor meer informatie.

### Rollenbanktest

Voertuigen met vierwielaandrijving moeten worden getest op een speciaal vierwielaangedreven rollenbank.



Test een auto met permanente vierwielaandrijving niet op een testbank voor tweewielaangedreven auto's. Als er toch een tweewielaangedreven rollenbank moet worden gebruikt, ga dan als volgt te werk:

1. Controleer of de bandenspanning aan de specificaties voldoet.
2. Plaats de voorwielen op de testbank voor de snelheidsmeter, zoals aangegeven in de afbeelding.
3. Ontgrendel de parkeerrem.
4. Plaats de achterwielen op de vrij draaiende rollen, zoals aangegeven in de afbeelding.



### OPGELET

- **Activeer tijdens het uitvoeren van deze test nooit de parkeerrem.**
- **Als het voertuig opgekrikt is, beweeg dan de voor- en achterwielen niet los van elkaar. Alle vier de wielen moeten tegelijk bewegen.**



### WAARSCHUWING

**Blijf uit de buurt van de voorkant van het voertuig als het in de versnelling op de rollenbank staat. De auto kan vooruit springen en ernstig of dodelijk letsel veroorzaken.**

## Voorkomen dat de auto over de kop slaat

Dit type personenauto, dat geschikt is voor meerdere doeleinden, wordt een Sports Utility Vehicle (SUV) genoemd. Een SUV heeft een grotere bodemvrijheid en een kleinere spoorbreedte. Dit maakt de inzetbaarheid op vele terreinen mogelijk. Door het specifieke ontwerp ligt het zwaartepunt hoger dan bij normale auto's. Een voordeel van de grotere bodemvrijheid is dat u een beter overzicht over de weg hebt. Hierdoor kunt u beter anticiperen. Net zo min als sportauto's zijn ontworpen om op onverhard terrein te rijden, is uw auto ontworpen om net zo snel bochten te nemen als een conventionele personenauto. Vanwege dit risico, raden wij de bestuurder en passagiers sterk aan om hun veiligheidsgordel vast te maken. De kans dat een persoon die zijn of haar veiligheidsgordel niet draagt verongelukt als de auto over de kop slaat, is aanmerkelijk groter dan bij een persoon die wel zijn of haar veiligheidsgordel draagt. Er zijn stappen die een bestuurder kan nemen om de kans op over de kop slaan te verkleinen. Voorkom indien mogelijk scherpe bochten en abrupte stuurbewegingen, vervoer nooit zware ladingen op het roof rack en breng geen wijzigingen aan uw auto aan.



### WAARSCHUWING

#### Over de kop slaan

Een onjuiste bediening van de auto kan ertoe leiden dat u de macht over het stuur kwijtraakt of dat de auto over de kop slaat.

- Een SUV slaat significant eerder over de kop dan een ander type auto.
- Door het specifieke ontwerp (grotere bodemvrijheid, kleinere spoorbreedte, enz.) ligt het zwaartepunt hoger dan bij gewone personenauto's.

- Een SUV is niet ontworpen om met dezelfde snelheid als conventionele auto's bochten te nemen.
- Neem geen scherpe bochten en voer geen abrupte stuurbewegingen uit.
- De kans dat een persoon die zijn of haar veiligheidsgordel niet draagt verongelukt als de auto over de kop slaat, is aanmerkelijk groter dan bij een persoon die wel zijn of haar veiligheidsgordel draagt. Zorg ervoor dat alle inzittenden hun veiligheidsgordel goed dragen.



### WAARSCHUWING

Uw auto is voorzien van banden die ontworpen zijn voor veilige rij- en stureigenschappen. Gebruik geen banden en wielen met een andere maat of van een ander type dan de banden en wielen die oorspronkelijk op de auto zaten. Dit kan de veiligheid en prestaties van uw auto nadelig beïnvloeden, wat kan leiden tot ernstig letsel doordat de auto onbestuurbaar wordt of over de kop slaat. Zorg er bij het vervangen van de banden en wielen voor dat alle vier banden en wielen dezelfde wielmaat, dezelfde bandenmaat, dezelfde profieldikte en hetzelfde draagvermogen hebben. Gebruik ook altijd wielen en banden van hetzelfde merk. Als u de auto voor terreinrijden toch voorziet van een niet door HYUNDAI aanbevolen banden- en velgencombinatie, mag u deze banden niet gebruiken om op de snelweg te rijden.



### WAARSCHUWING

#### Een opgekrikte auto

Start nooit de motor en laat de wielen nooit ronddraaien wanneer de auto met permanente vierwielaandrijving opgekrikt is.

De kans bestaat dat de ronddraaiende wielen de grond raken waardoor de auto van de krik kan vallen en naar voor of achter kan springen.

## ELEKTRONISCHE GEREGLD VEERSYSTEEM (INDIEN VAN TOEPASSING)

Het elektronisch geregeld veersysteem regelt met behulp van sensoren automatisch de vering van de auto om het rijcomfort te maximaliseren door rekening te houden met de rijomstandigheden, zoals snelheid, wegdek, bochten, stopvereisten en acceleratie.

### Storing in het systeem

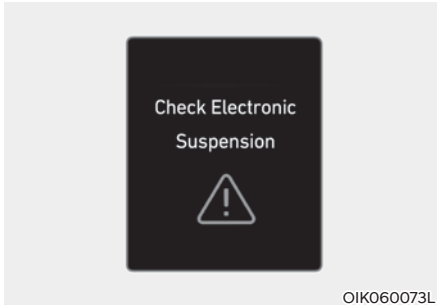

OIK060073L

#### Controleer de elektronische vering

Wanneer de elektronische vering niet goed werkt, verschijnt deze waarschuwingsmelding op het instrumentendisplay. Laat de auto in dit geval inspecteren door een officiële HYUNDAI-dealer.

#### **OPMERKING**

**Als het accupeil hoog of laag is, kan het zijn dat het elektronisch geregelde veersysteem tijdelijk niet werkt om zo het systeem te beschermen. Als dit gebeurt, verschijnt de waarschuwingsmelding 'Check Electronic Suspension' (Controleer de elektronische vering).**

## IDLE STOP AND GO (ISG)-SYSTEEM

Uw auto kan zijn uitgerust met het ISG-systeem dat het brandstofverbruik vermindert door de motor automatisch uit te schakelen en opnieuw te starten.

De motor wordt automatisch gestart zodra aan de startvoorwaarden wordt voldaan.

### OPMERKING

Als de motor automatisch wordt gestart door het ISG-systeem, gaat een aantal waarschuwingslampjes (ABS, ESC, ESC OFF, EPS of parkeerrem) mogelijk een paar seconden branden. Dit komt door de lage accuspanning. Het betekent niet dat er een storing in het systeem zit.

### Het ISG-systeem inschakelen

#### Voorwaarde voor activering

Het ISG-systeem wordt ingeschakeld wanneer u het contact inschakelt.

### Het ISG-systeem uitschakelen

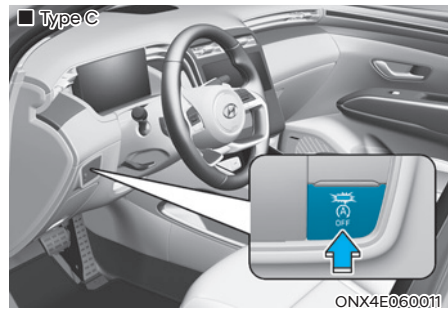
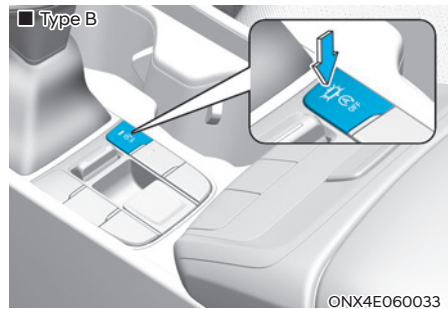
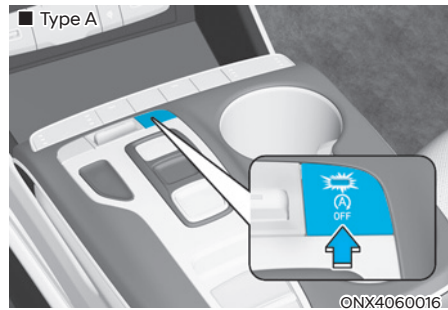

Druk op de toets ISG OFF om het ISG-systeem uit te schakelen.

Het lampje in de toets ISG OFF gaat branden.

Als u de toets ISG OFF opnieuw indrukt, wordt het systeem ingeschakeld en gaat het lampje in de toets ISG OFF uit.

## Automatisch stoppen

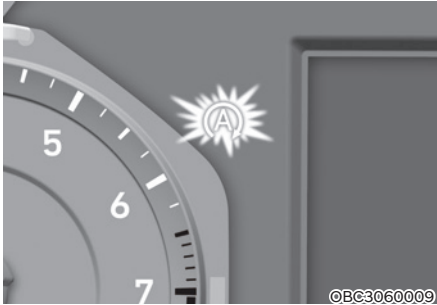

Motor uitzetten in Idle Stop-modus (behalve 48V MHEV)

### Handgeschakelde transmissie/ Intelligente handgeschakelde transmissie

1. Verlaag de snelheid tot een snelheid die lager is dan ongeveer 5 km/h.
2. Selectiehendel in stand N (Neutraal).
3. Laat het koppelingspedaal los.

### Automatische transmissie/Double Clutch-transmissie

1. Verlaag de snelheid tot 0 km/h.
2. Trap het rempedaal in.

De motor wordt uitgezet en het groene controlelampje AUTO STOP ((A)) op het instrumentenpaneel gaat branden.

### OPMERKING

- Een auto met een handgeschakelde transmissie of een intelligente handgeschakelde transmissie moet een snelheid van ten minste 8 km/h bereiken sinds de laatste Idle-stop en een auto met een automatische transmissie of een Double Clutch-transmissie een snelheid van ten minste 5 km/h sinds de laatste Idle-stop.
- Wanneer u de veiligheidsgordel losmaakt of het bestuurdersportier opent (motorkap), wordt het ISG-systeem uitgeschakeld.

Motor uitzetten in Idle Stop-modus (voor 48V MHEV)

### Handgeschakelde transmissie/ Intelligente handgeschakelde transmissie

Er zijn drie Idle Stop-versies voor MHEV met handgeschakelde transmissie of intelligente handgeschakelde transmissie

- Conventionele Idle Stop
  - Verlaag de snelheid tot een snelheid die lager is dan ongeveer 7 km/h.
  - Selectiehendel in stand N (Neutraal).
  - Laat het koppelingspedaal los.
- Verlengde Idle Stop
  - Verlaag de snelheid tot een snelheid die lager is dan ongeveer 7 km/h.
  - Selectiehendel in stand N (Neutraal).
  - Laat het koppelingspedaal los.
- Tijdens uitrolmodus

U kunt de motor uitgeschakeld laten wanneer de auto uitrolt door het koppelings- en rempedaal nagenoeg tegelijkertijd in te trappen.

### OPMERKING

1. Als de laatst geselecteerde versnelling de 1e versnelling was, wordt ISG Stop niet geactiveerd.
2. Een auto met een handgeschakelde transmissie of een intelligente handgeschakelde transmissie moet een rijsnelheid van ten minste 8 km/h bereiken sinds de laatste Idle Stop.
3. Tijdens een ISG STOP kunt u de stand N selecteren en het koppelingspedaal laten opkomen, en de ISG STOP-status blijft STOP.
4. Een verlengde Idle STOP werkt zelfs bij snelheden hoger dan 7 km/h als de snelheidsvereiste bij de betreffende versnelling wordt bereikt. (Voorbeeld: een verlengde Idle STOP werkt zelfs in de 3e versnelling, 40 km/h.)

**5. Wanneer u de veiligheidsgordel losmaakt of het bestuurdersportier open (motorkap), wordt het ISG-systeem uitgeschakeld.**

**Automatische transmissie/Double Clutch-transmissie**

- Conventionele Idle Stop
  - Verlaag de snelheid tot 0 km/h.
  - Trap het rempedaal in.
- Verlengde Idle Stop
  - Verlaag de snelheid tot een snelheid die lager is dan ongeveer 25 km/h.
  - Trap het rempedaal in.
- Tijdens uitrolmodus

U kunt de motor uitgeschakeld laten wanneer de auto uitrolt door het rempedaal in te trappen bij snelheden lager dan 40 km/h.

**OPMERKING**

Een voertuig dat voorzien van een automatische transmissie of een Double Clutch-transmissie moet een snelheid van tenminste 30 km/h bereiken voor een verlengde Idle STOP of 5 km/h voor een conventionele Idle STOP sinds de laatste Idle Stop.

- Wanneer u de veiligheidsgordel losmaakt of het bestuurdersportier (de motorkap) opent in de automatische stopmodus bij stilstand, wordt het ISG-systeem uitgeschakeld.

**Auto start**

Motor starten vanuit Idle Stop-modus (behalve 48V MHEV)

Voertuig met handgeschakelde transmissie/intelligente handgeschakelde transmissie

Voor auto's met een handgeschakelde transmissie of intelligente handgeschakelde transmissie zijn er twee herstartversies verkrijgbaar.

- Conventionele herstart

Trap het koppelingspedaal in wanneer de versnellingspook in stand N (Neutraal) staat.

- Late herstart (indien van toepassing)
  1. Trap het koppelingspedaal in
  2. Selecteer de versnelling
  3. Laat het rempedaal los

**OPMERKING**

1. De late-herstartfunctie werkt alleen wanneer de auto op een vlakke ondergrond staat en stabiel is.
2. Trap eerst het rempedaal in en dan het koppelingspedaal om de motor te starten.
3. De motor inschakelen, wanneer de auto niet beweegt en het rempedaal is ingetrapt (alleen bij late herstart)
  - Trap het koppelingspedaal in en laat het los
  - Trap het koppelingspedaal onmiddellijk weer in
4. Als de motor afslaat, kunt u als volgt de motor weer starten.
  - Laat het koppelingspedaal opkopen wanneer de motor stilstaat
  - Trap het koppelingspedaal in

### Automatische transmissie/Double Clutch-transmissie

- Laat het rempedaal los.

De motor start en het groene controlelampje AUTO STOP ((A)) op het instrumentenpaneel dooft.

### Motor starten vanuit Idle Stop-modus (voor 48V MHEV)

#### Handgeschakelde transmissie/Intelligente handgeschakelde transmissie

- Voorafgaand aan stilstand

Trap het koppelingspedaal in als dat nog niet is gebeurd.

Als u het koppelingspedaal al hebt ingetrapd, laat het rempedaal dan los of selecteer een andere stand dan N.

- Na stilstand
- Als u het koppelingspedaal al hebt ingetrapd, laat het rempedaal dan los of selecteer een andere stand dan N.
- Als u het koppelingspedaal nog niet hebt ingetrapd, herstart de motor volgens de LATE-herstartprocedure.

- (1) Trap het koppelingspedaal in
- (2) Selecteer de versnelling
- (3) Laat alleen het rempedaal los

### OPMERKING

1. De late-herstartfunctie werkt alleen wanneer de auto op een vlakke ondergrond staat en stabiel is.
2. Trap eerst het rempedaal in en dan het koppelingspedaal om de motor te starten.
3. De motor inschakelen, wanneer de auto niet beweegt en het rempedaal is ingetrapd (alleen bij late herstart)
  - Trap het koppelingspedaal in en laat het los
  - Trap het koppelingspedaal onmiddellijk weer in
4. Als de motor afslaat, kunt u als volgt de motor weer starten.
  - Laat het koppelingspedaal opkopen wanneer de motor stilstaat
  - Trap het koppelingspedaal in
5. Wanneer de rijnsnelheid na een ISG STOP toeneemt in plaats van afneemt, kan het zijn dat de motor automatisch herstart.

### Automatische transmissie/Double Clutch-transmissie

Laat het rempedaal los

### OPMERKING

Wanneer de rijnsnelheid na een ISG STOP toeneemt in plaats van afneemt, kan het zijn dat de motor automatisch herstart.



## Voorwaarden voor de werking van het ISG-systeem

Het ISG-systeem werkt wanneer aan de volgende voorwaarden wordt voldaan:

- De bestuurder heeft de veiligheidsgordel vastgemaakt
- Het bestuurdersportier en de motorkap zijn gesloten.
- Het vacuüm van de rembekrachtiger is in orde
- De accu is voldoende opgeladen
- De buitentemperatuur is niet te laag of te hoog
- Het voertuig rijdt met een constante snelheid en komt tot stilstand
- De klimaatregeling voldoet aan de verwachtingen
- Het voertuig is voldoende opgewarmd
- De auto staat niet op een steile helling (Behalve handgeschakelde transmissie)
- Het stuurwiel staat niet in een scherpe hoek gedraaid
- De auto staat niet op grote hoogte
- De voorruitontwaseming is uitgeschakeld
- U hebt de handschakelmodus niet geselecteerd (Behalve handgeschakelde transmissie)
- Wanneer er voldoende tijd verstreken is na het schakelen naar R (Achteruit)

**De motor zal ook in de volgende gevallen automatisch starten, zonder dat de bestuurder actie onderneemt:**

- Als het vacuüm van de rembekrachtiger laag is.
- U hebt de maximale afgezette tijd van de motor overschreden
- De airconditioning staat aan en de aanjagersnelheid staat in de hoogste stand.
- De ruiten kunnen beslaan en de airconditioning is ingeschakeld.
- De accu bevindt zich niet binnen het optimale werkingsbereik.
- De koeling en verwarming door de klimaatregeling werkt onvoldoende.
- Wanneer u de ISG OFF-toets indrukt terwijl de motor automatisch is gestopt (Behalve handgeschakelde transmissie)
- De auto rijdt na stilstand.
- U trapt het gas- en het rempedaal tegelijkertijd in. (Behalve handgeschakelde transmissie)
- De veiligheidsgordel komt los of het bestuurdersportier staat open (Behalve handgeschakelde transmissie).

Het groene controlelampje AUTO STOP ((A)) op het instrumentenpaneel knippert gedurende 5 seconden.

### **OPMERKING**

- **Als het ISG-systeem niet aan de voorwaarden voor werking voldoet, wordt het ISG-systeem uitgeschakeld.**

## ISG-indicatie

Het ISG-systeem wordt aangegeven door een lampje op het instrumentenpaneel. Als uw auto is uitgerust met een Supervision-instrumentenpaneel, verschijnt de aanwijzing op het instrumentendisplay.

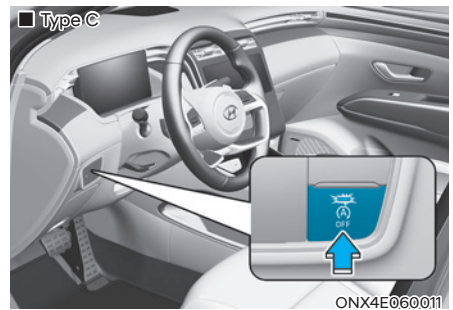
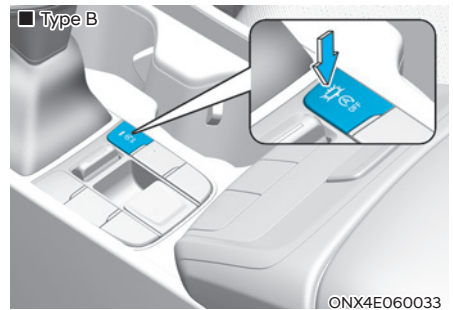
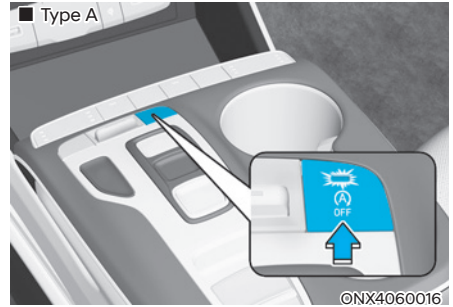
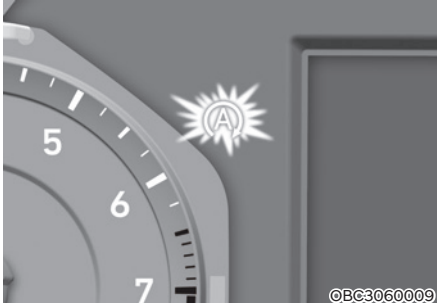



Het kan zijn dat het systeem aangeeft dat de motor handmatig opnieuw moet worden gestart, wanneer het lampje in de ISG OFF-toets oplicht en als uw auto is uitgerust met een Supervision-instrumentenpaneel, waarvan de waarschuwing continu verschijnt.



Een auto met een conventionele handmatige transmissie (niet MHEV en zonder LATE herstart) kan de motor alleen herstarten in de stand N. Wanneer u een versnelling kiest zonder dat u het koppelingspedaal helemaal hebt ingetrapt, is er een waarschuwingssignaal te horen. U moet de motor in de stand N herstarten.

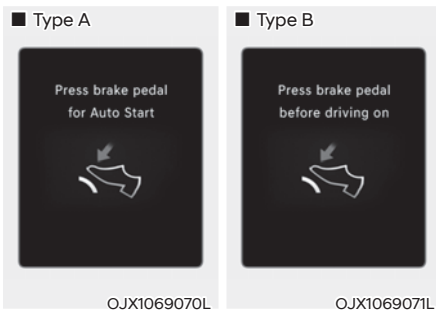

De motor start niet als de schakelhendel van de stand N (Neutraal) in de stand D (Rijden) wordt gezet in de handmatige modus of in R (Achteruit) zonder dat het rempedaal wordt ingetrapt terwijl de auto automatisch wordt gestopt. Als u nu het rempedaal intrapt, wordt de motor weer gestart.

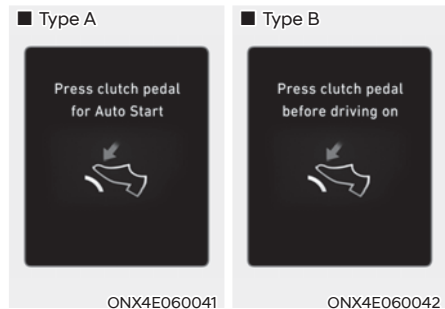

Als de motor is uitgezet of als de auto beweegt en er een versnelling wordt geselecteerd terwijl het koppelingspedaal niet wordt ingetrapt, laat het systeem de onderstaande waarschuwingssmelding zien. Wanneer de bestuurder het koppelingspedaal nu helemaal intrapt, herstart de motor automatisch. (Alleen een ISG-systeem met Late Restart, behalve MHEV)

## Storing in het ISG-systeem

Het systeem werkt mogelijk niet wanneer:



Er een fout optreedt in de ISG-gerelateerde sensoren of het systeem. Het gele controlelampje AUTO STOP (A) op het instrumentenpaneel zal eerst 5 seconden knipperen en gaat daarna branden en het lampje in de toets ISG OFF gaat branden.

### OPMERKING

- Als de verlichting van de toets niet wordt uitgeschakeld door nogmaals op de toets ISG OFF te drukken of als het ISG-systeem steeds niet goed werkt, moet u uw voertuig zo snel mogelijk laten nakijken door een professionele werkplaats. HYUNDAI raadt aan contact op te nemen met een officiële HYUNDAI-dealer.
- Wanneer het lampje in de toets ISG OFF gaat branden, dooft het mogelijk weer nadat u gedurende maximaal 2 uur met een snelheid van ongeveer 80 km/h hebt gereden en de aanjagerknop in een lagere stand dan 2 hebt gezet. Als de ISG OFF-toets ondanks de procedure verlicht blijft, moet u uw voertuig zo spoedig mogelijk laten nakijken door een professionele werkplaats. HYUNDAI raadt aan contact op te nemen met een officiële HYUNDAI-dealer.

### OPMERKING

Als u de ISG-functie wilt gebruiken, moet eerst de accusensor gedurende ongeveer 4 uur worden gekalibreerd met het contact uitgeschakeld. Schakel vervolgens de motor 2 of 3 keer in en uit.



### WAARSCHUWING

Als de motor zich in de modus Idle Stop bevindt, kan hij weer worden gestart zonder tussenkomst van de bestuurder. Schakel de motor uit door het contact in de stand LOCK (OFF) te zetten of de contactsleutel te verwijderen alvorens de auto te verlaten of een handeling uit te voeren in de motorruimte.

## START STOP COASTING (SSC) (VOOR 48V MHEV)

Start Stop Coasting helpt brandstof besparen doordat de motor automatisch afslaat wanneer het voertuig in beweging is. De motor slaat af wanneer de rijsnelheid behouden kan worden zonder dat het gaspedaal wordt ingetrapt.

### Voorwaarden voor gebruik SSC

Start Stop Coasting werkt onder de volgende omstandigheden.

- De geselecteerde rijmodus is ECO
- Rijsnelheid blijft op een bepaald niveau
- Het gas- of rempedaal wordt niet ingetrapt

Wanneer Start Stop Coasting actief is, verschijnt in het instrumentenpaneel de melding 'Coasting!' (deceleratie).

### Voorwaarden voor het herstarten van de motor

- U kunt de motor handmatig herstarten:
  - Het gaspedaal wordt ingetrapt
  - Het rempedaal wordt ingetrapt.
  - De transmissie wordt geschakeld
- U kunt de motor automatisch herstarten:
  - Het stuurwiel wordt meer dan 30-45 graden gedraaid
  - De helling van de weg is tussen -4 en 4 procent
  - De laadniveau van de hoogspanningsbatterij of 12 V-accu is laag

### OPMERKING

- **Start Stop Coasting wordt geactiveerd wanneer de Drive-stand ECO is.**
- **SSC kan worden gedeactiveerd afhankelijk van de binnen- en buitentemperatuur.**
- **SSC kan worden gedeactiveerd afhankelijk van het gebruik van de klimaatregeling (ontwaseming, aanjagersnelheid, enz.).**
- **Schakel niet zonder het koppelingspedaal in te trappen terwijl u Start Stop Coasting inschakelt. Dit kan schade veroorzaken aan de transmissie. Schakel de transmissie helemaal door nadat koppelingspedaal volledig is ingetrapt. (voorzien van intelligente handgeschakelde transmissie (iMT))**

## GEÏNTEGREERDE RIJMODUSREGELING (INDIEN VAN TOEPASSING)

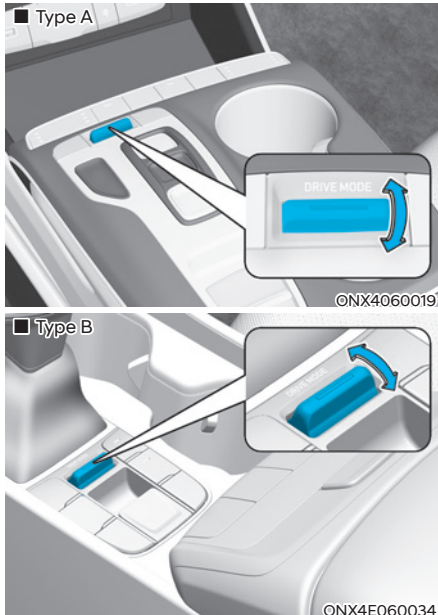

De drive-stand kan worden geselecteerd op basis van de voorkeur van de bestuurder of de wegomstandigheden.

Het systeem wordt gereset naar de NORMAAL-stand wanneer de motor opnieuw wordt gestart.

Wanneer de motor opnieuw wordt gestart de rijmodus standaard op ECO ingesteld. (voor 48 MHEV)

### **i** Informatie

Als er een probleem is met het instrumentenpaneel, wordt de drive-stand in de NORMAAL-stand gezet en is het wellicht niet mogelijk om over te schakelen naar de SPORT-stand.

De modus wijzigt in onderstaande volgorde wanneer de toets DRIVE MODE wordt ingedrukt of aangezet.

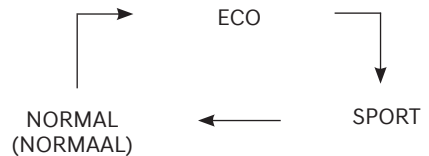

Wanneer de normaal stand is geselecteerd, wordt dit niet op het instrumentenpaneel weergegeven.

ECO-modus : In de ECO-modus kunt u zuiniger met brandstof omgaan zodat u milieuvriendelijk rijdt.

NORMAAL-modus : In de NORMAAL-modus kunt u soepel en comfortabel rijden.

SPORT-stand : In de SPORT-stand kunt u sportief, maar met een goede stabiliteit rijden.

### **OPMERKING**

**Start Stop Coasting (SSC) wordt geactiveerd wanneer de Drive-stand ECO is. (voor 48 MHEV)**

De rijmodus wordt ingesteld op NORMAAL of ECO wanneer de motor opnieuw wordt gestart.

- De modus wordt ingesteld op NORMAAL wanneer de motor opnieuw wordt gestart als hij in de modus NORMAAL/SPORT staat.
- Wanneer hij in de Eco-modus staat, wordt de Eco-modus ingesteld wanneer de motor opnieuw wordt gestart. Wanneer het contact wordt ingeschakeld, wordt de Drive-modus standaard op ECO ingesteld. (voor 48 MHEV)

### **ECO-stand**



Wanneer u de rijmodus hebt ingesteld op ECO, verandert de logische controle van de motor en de transmissie met het oog op optimaal brandstofverbruik.

- Wanneer u de ECO-modus hebt gekozen met behulp van de knop DRIVE-stand, gaat het ECO-controlelampje branden.
- Als het voertuig in de ECO-modus rijdt, verandert de rijmodus in NORMAAL wanneer de motor wordt afgezet en opnieuw gestart.
- Als het voertuig voorzien is van intelligente handgeschakelde transmissie, wordt de Drive-stand op ECO gezet, ongeacht wanneer de motor opnieuw wordt gestart.

### **Informatie**

**Het brandstofverbruik is afhankelijk van de rijgewoonten van de bestuurder en de wegomstandigheden.**

### **Wanneer de ECO-modus wordt ingeschakeld:**

- Kan de acceleratierespons iets afnemen als u het gaspedaal geleidelijk intrapt.
- Nemen de prestaties van de airconditioning mogelijk af.
- Wijzigt mogelijk het schakelpatroon van de automatische transmissie.
- Wordt het motorgeluid mogelijk sterker.

Bovenstaande situaties zijn normaal wanneer de ECO-modus is ingeschakeld om het brandstofverbruik te optimaliseren.

### **Beperkingen van het gebruik van de ECO-modus:**

Als een van de volgende omstandigheden optreedt wanneer de ECO-modus is ingeschakeld, wordt de werking van het systeem beperkt - zelfs al geeft het controlelampje ECO geen verandering aan.

- Wanneer u met uw auto rijdt met de selectiehendel van de automatische transmissie in de DS-modus (Drive Sporty), wordt het systeem beperkt in overeenstemming met de stand van de selectiehendel.

### **OPMERKING**

**Start Stop Coasting (SSC) wordt geactiveerd wanneer de Drive-stand ECO is. (voor 48 MHEV)**

### **SPORT-modus**



De SPORT-modus reguleert de rijdynamiek door automatisch de stuurkracht en de logische controle van de transmissie aan te passen voor betere rijprestaties.

- Wanneer u de SPORT-stand hebt gekozen door de toets DRIVE MODE te gebruiken, gaat het SPORT-controlelampje branden.
- Elke keer dat de motor opnieuw wordt gestart, wordt de rijmodus weer in de COMFORT-modus uitgevoerd. Als de SPORT-stand gewenst is, selecteert u de SPORT-stand opnieuw met de toets DRIVE MODE.
- Als het voertuig voorzien is van intelligente handgeschakelde transmissie, wordt de Drive-stand op ECO gezet, ongeacht wanneer de motor opnieuw wordt gestart.
- Wanneer het contact wordt ingeschakeld, wordt de Drive-modus standaard op ECO ingesteld. (voor 48 MHEV)
- Wanneer de SPORT-stand is geactiveerd:
  - Het toerental blijft vaak langere tijd hoger, ook als u het gaspedaal hebt losgelaten
  - Tijdens het accelereren duurt opschakelen langer

### **i Informatie**

**In de SPORT-stand neemt het brandstofverbruik mogelijk toe.**



## RIJDEN ONDER SPECIALE RIJOMSTANDIGHEDEN

### Rijden onder moeilijke omstandigheden

Neem onderstaande voorzorgsmaatregelen als er sprake is van gevaarlijke omstandigheden, zoals water, sneeuw, ijs, modder of zand op het wegdek:

- Rijd voorzichtig en houd rekening met een langere remweg.
- Vermijd plotseling remmen of sturen.
- Gebruik de tweede versnelling als uw auto vast komt te zitten in sneeuw, modder of zand. Geef langzaam gas, om te voorkomen dat de wielen onnodig doordraaien.
- Gebruik zand, pekels, sneeuwkettingen of ander antislipmateriaal onder de aangedreven wielen voor extra tractie als de auto vast is komen te zitten in ijs, sneeuw of modder.



### WAARSCHUWING

**Teruschakelen met een automatische transmissie tijdens het rijden op gladde oppervlakken kan voor ongevallen zorgen. Door de plotselinge verandering van de wielsnelheid kunnen de banden gaan doorslippen. Wees voorzichtig bij het teruschakelen op een gladde ondergrond.**

### Op eigen kracht lostrekken van de auto

Draai eerst het stuurwiel een aantal keren naar rechts en naar links om de voorwielen vrij te maken wanneer de auto vastzit in sneeuw, zand of modder en het nodig is de auto heen en weer te schommelen om te proberen hem los te trekken. Schakel vervolgens afwisselend stand R (Achteruit) en een vooruitversnelling in.

Probeer te voorkomen dat de wielen doorslippen en laat de motor niet met een te hoog motortoerental draaien.

Wacht, om beschadiging van de transmissie te voorkomen, totdat de wielen stoppen met doordraaien en schakel dan pas een versnelling in. Laat het gaspedaal los tijdens het schakelen en trap dit weer lichtjes in als de versnelling is ingeschakeld. Door de wielen langzaam voor- en achteruit te laten doorslippen wordt de auto heen en weer geschommeld en komt deze mogelijk vrij.



### WAARSCHUWING

**Als de auto is komen vast te zitten en de wielen hevig doordraaien, kan de temperatuur in de banden zeer snel toenemen. Als de band beschadigd raakt kan een klapband optreden of kan de band exploderen. Dit is gevaarlijk – uzelf en anderen zouden letsel kunnen oplopen. Probeer deze procedure niet als zich mensen of voorwerpen in de buurt van de auto bevinden.**

**Als u de auto vrij probeert te krijgen, kan de auto snel oververhit raken, waardoor er in de motorruimte brand of andere schade kan ontstaan. Probeer zoveel mogelijk te voorkomen dat de wielen doordraaien, om oververhitting van de banden of de motor te voorkomen. Laat de wielen NIET doordraaien bij een snelheid boven 56 km/h.**

## **i** Informatie

Het ESC-systeem moet worden **UITGESCHAKELD** voor u met de auto schommelt.

### **OPMERKING**

**Als de auto na enkele schommelpogingen nog vastzit, dient u de auto los te laten trekken om oververhitting van de motor en mogelijke beschadiging van de transmissie en banden te voorkomen. Zie 'Slepen' in hoofdstuk 8.**

## Vloeiend nemen van bochten

Voorkom remmen of schakelen in bochten, met name op een nat wegdek. Bochten moeten bij voorkeur altijd met weinig gas worden genomen.

## Rijden in het donker

Rijden in het donker levert meer risico's op dan rijden in overdag. Hieronder volgen een aantal tips:

- Rijd langzamer en houd meer afstand tussen u en uw voorliggers omdat het zicht in het donker beperkter is, vooral in gebieden waar geen straatverlichting is.
- Stel uw spiegels bij om verblinding door de koplampen van andere auto's te beperken.
- Zorg ervoor dat uw koplampen schoon blijven en correct zijn afgesteld. Smerige of verkeerd afgestelde koplampen zorgen ervoor dat het zicht in het donker beperkter is.
- Kijk niet rechtstreeks in de koplampen van tegenliggers. Hierdoor kunt u tijdelijk verblind raken en duurt het enkele seconden voordat uw ogen weer aan het donker zijn gewend.

## Rijden in de regen

Regen en natte wegen kunnen het rijden gevaarlijk maken. Hier volgt een aantal aandachtspunten voor het rijden in de regen of op een glad wegdek:

- Verlaag uw snelheid en bewaar meer afstand tot uw voorligger. Door hevige regenval zal het zicht beperkt worden en de remweg groter worden.
- Schakel uw cruise control of smart cruise control uit. (indien van toepassing)
- Vervang de ruitenwisserbladen als ze strepen achterlaten of bepaalde stukken overslaan.
- Zorg ervoor dat de banden voldoende profiel hebben. Wanneer uw banden niet voldoende profiel hebben, kunnen de wielen bij hard remmen op een nat wegdek gaan slippen, waardoor een ongeval kan ontstaan. **Zie 'Profiel' in hoofdstuk 9.**
- Schakel uw koplampen in zodat anderen u beter kunnen zien.
- Snel door diepe plassen rijden kan de werking van uw remmen beïnvloeden. Rijd indien mogelijk langzaam door plassen.
- Trap het rempedaal tijdens het rijden licht in totdat de remmen weer normaal werken wanneer u vermoedt dat uw remmen nat geworden zijn.

### **Aquaplaning**

Als de weg nat genoeg is en u snel genoeg rijdt, maakt uw auto wellicht weinig of geen contact met het wegdek en rijdt u in feite op het water. De beste raadgeving is om LANGZAMER TE RIJDEN als de weg glad is.

**De kans op aquaplaning neemt toe naarmate de profieldiepte van de banden vermindert, zie 'Profiel' in hoofdstuk 9.**

### **Doorwaden van water**

Voorkom het doorwaden van water, tenzij u ervan overtuigd bent dat het water niet hoger komt dan de onderkant van de wielnaaf. Bij het doorwaden van water altijd langzaam rijden. Houd rekening met een langere remweg, omdat de remwerking verminderd kan zijn.

Droog de remmen door na het doorwaden bij lage snelheid het rempedaal een aantal malen voorzichtig in te trappen.

### **Rijden op de snelweg**

#### **Banden**

Stel de bandenspanning op de voorgeschreven waarde in. Door een te lage bandenspanning kunnen de banden oververhit of beschadigd raken.

Monteer geen versleten of beschadigde banden. Deze hebben minder grip en kunnen de remwerking in negatieve zin beïnvloeden.

### **Informatie**

**Breng de banden nooit op een hogere spanning dan de maximale spanning die voor uw banden is voorgeschreven.**

### **Brandstof, koelvloeistof en motorolie**

Het met hoge snelheid op de snelweg rijden is ongunstiger voor het brandstofverbruik en de efficiëntie van de auto dan wanneer met een gematigde snelheid wordt gereden. Houd op de snelweg een gematigde snelheid aan om brandstof te besparen.

Controleer vóór de rit het koelvloeistofpeil en het motoroliepeil.

### **Aandrijfriem**

Een onvoldoende gespannen of beschadigde aandrijfriem kan leiden tot oververhitting van de motor.

### **Voorkomen dat de auto over de kop slaat**

Uw personenauto, die geschikt is voor meerdere doeleinden, wordt een Sports Utility Vehicle (SUV) genoemd. Een SUV heeft een grotere bodemvrijheid en een kleinere spoorbreedte. Dit maakt de inzetbaarheid op vele terreinen mogelijk. Door de specifieke eigenschappen van het ontwerp hebben ze een hoger zwaartepunt dan gewone voertuigen zodat ze gemakkelijker omrollen als u abrupt keert. Een SUV slaat significant eerder over de kop dan een ander type auto. Vanwege dit risico, raden wij de bestuurder en passagiers sterk aan om hun veiligheidsgordel vast te maken. De kans dat een persoon die zijn of haar veiligheidsgordel niet draagt verongelukt als de auto over de kop slaat, is aanmerkelijk groter dan bij een persoon die wel zijn of haar veiligheidsgordel draagt.

Er zijn stappen die een bestuurder kan nemen om de kans op over de kop slaan te verkleinen. Voorkom indien mogelijk scherpe bochten en abrupte stuurbewegingen, laad geen zware ladingen op het dak en breng nooit wijzigingen aan uw auto aan.



## WAARSCHUWING

Een SUV slaat significant eerder over de kop dan een ander type auto. Om omrollen of controleverlies te vermijden:

- Neem bochten trager dan u met een personenwagen zou doen.
- Vermijd scherpe bochten en abrupte stuurbewegingen.
- Breng geen wijzigingen aan uw voertuig aan die het zwaartepunt zouden verhogen.
- Houd de banden goed hard.
- Vervoer geen zware lasten op het dak.



## WAARSCHUWING

De kans dat een persoon die zijn of haar veiligheidsgordel niet draagt verongelukt als de auto over de kop slaat, is aanmerkelijk groter dan bij een persoon die wel zijn of haar veiligheidsgordel draagt. Zorg dat alle passagiers veiligheidsgordels dragen.

## RIJDEN IN DE WINTER

Door de ongunstige weersomstandigheden tijdens de winter kunnen de banden sneller slijten en bovendien nog andere problemen optreden. Hierna volgen een aantal suggesties om het risico op problemen tijdens het rijden in de winter te beperken:

### Sneeuw en ijs

Houd voldoende afstand tot uw voorligger.

Bedien de remmen voorzichtig. Hoge snelheden, snelle acceleratie, plotseling remmen en plotselinge stuurbewegingen kunnen gevaarlijk zijn. Rem tijdens het decelereren zoveel mogelijk af op de motor. Door het plotseling intrappen van het rempedaal op een besneeuwde of met ijs bedekte weg kan de auto in een slip raken.

Om met uw auto op een besneeuwd wegdek te kunnen rijden, kan het noodzakelijk zijn gebruik te maken van winterbanden of sneeuwkettingen onder uw auto te monteren.

Neem altijd de benodigde uitrusting voor noodgevallen mee. Waaronder bijvoorbeeld sneeuwkettingen, een sleepkabel of -ketting, een zaklantaarn, een alarmknipperlicht, zand, een schep, startkabels, een ruitenkrabber, handschoenen, een stuk zeil of een kleed, een deken, enz.

### *Winterbanden*



### **WAARSCHUWING**

**Winterbanden moeten dezelfde maat hebben als de standaardbanden van de auto. Anders kan de veiligheid en het rijgedrag van uw auto negatief beïnvloed worden.**

We raden het gebruik van winterbanden aan als de temperatuur op de weg onder de 7°C daalt. Kijk op onderstaande grafiek en plaats de aanbevolen winterbanden voor uw voertuig.

Als u winterbanden monteert op uw voertuig, moet u dezelfde spanning gebruiken als voor de originele banden. Monteer winterbanden op alle vier de wielen, voor een optimale wegligging onder alle weersomstandigheden. Winterbanden kunnen op een droge weg minder grip hebben dan de originele banden van de auto. Raadpleeg uw bandenleverancier voor de maximum snelheid van de banden.

## Sneeuwkettingen



Omdat de zijwanden van radiaalbanden dunner zijn dan bij andere types van banden, kunnen ze sneller beschadigd raken bij het monteren van sommige types sneeuwkettingen. Daarom wordt het gebruik van winterbanden in plaats van sneeuwkettingen geadviseerd. Als desondanks sneeuwkettingen moeten worden gebruikt, raden we aan originele HYUNDAI-onderdelen of een gelijkwaardig onderdeel te gebruiken dat gespecificeerd is voor uw voertuig en neem bij het monteren hiervan de gebruiksaanwijzing in acht. Schade als gevolg van het onjuiste gebruik van sneeuwkettingen valt niet onder de fabrieksgarantie.

Breng, wanneer u sneeuwkettingen gebruikt, de sneeuwkettingen als volgt aan op de aangedreven wielen.

2WD : Voorwielen

4WD : Alle wielen

Als voor een 4WD-auto geen complete set kettingen beschikbaar is, brengt u de kettingen alleen aan op de voorwielen.



## WAARSCHUWING

Het rijgedrag van de auto kan door het gebruik van kettingen negatief beïnvloed worden:

- Rij minder dan 30 km/h of de door de fabrikant aanbevolen snelheid. Houd de laagste snelheid aan.
- Rij voorzichtig en vermijd oneffenheden, gaten, scherpe bochten en andere situaties waardoor de auto plotseling zou kunnen uitveren.
- Vermijd het maken van scherpe bochten en het remmen met geblokkeerde wielen.



## Informatie

- Monteer sneeuwkettingen altijd op beide wielen van dezelfde as en alleen op de vooras. Tijdens het rijden met sneeuwkettingen is meer kracht nodig om te sturen, maar zo wordt wel voorkomen dat de auto kan gaan slingeren.
- Monteer geen banden met spikes zonder eerst na te gaan of het gebruik hiervan ter plaatse niet wettelijk verboden is.

### Aanbrengen van kettingen

Neem bij het monteren van sneeuwkettingen de voorschriften van de fabrikant in acht en monteer ze zo strak mogelijk. Rijd langzaam (minder dan 30 km/h) als sneeuwkettingen zijn gemonteerd. Stop de auto en trek de sneeuwkettingen strakker aan als u hoort dat deze de carrosserie of het chassis raken. Ga langzamer rijden totdat het geluid niet meer hoorbaar is als ze nog steeds contact maken. Verwijder de sneeuwkettingen weer zodra u op een schoongemaakte weg rijdt.

Parkeer de auto voor het monteren van de sneeuwkettingen op een vlakke ondergrond en uit de buurt van het overige verkeer. Schakel de alarmknipperlichten in en plaats een gevarendriehoek achter de auto (indien van toepassing). Zet de selectiehandel altijd in stand P (Parkeren), bedien de parkeerrem en zet de motor af voordat u de sneeuwkettingen monteert.

### OPMERKING

**Bij gebruik van sneeuwkettingen:  
Zie onderstaande tabel voor gebruik van sneeuwkettingen.**

215/65 R17	Gebruik dan kettingen van textiel of kabels met een dikte van minder dan 12 mm
235/50 R19	Kettingen van textiel
235/55 R18	Kettingen van textiel

- **Kettingen die een verkeerde maat hebben of niet goed gemonteerd zijn, kunnen de remleidingen, wielophanging, carrosserie en velgen van uw auto beschadigen.**
- **Trek de kettingen strakker aan om te voorkomen dat de kettingen in contact komen met de carrosserie als u hoort dat dit het geval is.**
- **Trek de kettingen opnieuw strak aan nadat u 0,5 - 1,0 km gereden heeft om schade aan de carrosserie te voorkomen.**
- **Monteer geen sneeuwkettingen op auto's met lichtmetalen velgen. Gebruik als het echt niet anders kan ladderkettingen.**
- **Gebruik ladderkettingen van minder dan 12 mm dik om schade aan de kettingbevestiging te voorkomen.**

## Voorzorgen voor de winter

### Gebruik hoogwaardige ethyleenglycol koelvloeistof

Het koelsysteem van uw auto is af fabriek gevuld met een kwalitatief hoogwaardige ethyleenglycol koelvloeistof. Alleen dit type koelvloeistof helpt corrosie in het koelsysteem te voorkomen, smeert de waterpomp afdoende en voorkomt bevroering van het koelsysteem. Ververs uw koelvloeistof of vul ze aan volgens het onderhoudsschema in hoofdstuk 9. Laat uw koelvloeistof vóór het intreden van de winter controleren, om er zeker van te zijn dat het vriespunt hiervan voldoende is voor de temperaturen die tijdens de winter kunnen optreden.

### Controleer de accu en de accukabels

Lage temperaturen zijn van invloed op de prestaties van de accu. **Controleer de accu en de kabels, zoals beschreven in hoofdstuk 9.** We raden aan de ladingstoestand van de accu te laten nakijken door een officiële HYUNDAI-dealer of een garagebedrijf.

### Overstappen naar "winterolie" indien nodig

In sommige streken is het in de winter aanbevolen om speciale olie voor de winter te gebruiken die minder stroperig is. Vervang ook de motorolie en -filter als het volgende onderhoud binnenkort plaatsvindt. Verse motorolie zorgt voor een optimale werking van de motor in de wintermaanden. Raadpleeg voor meer informatie hoofdstuk 2. Als u niet zeker weet welke winterolie u moet gebruiken, bevelen wij aan advies in te winnen bij een officiële HYUNDAI-dealer.

### Controleer de bougies en het ontstekingsstelsel

#### Controleer de bougies, zoals

**beschreven in hoofdstuk 9.** Vervang deze indien nodig. Controleer ook de bedrading en de onderdelen van het ontstekingsstelsel op scheuren, slijtage en andere vormen van beschadiging.

### Voorkom bevroering van de sloten

Spuit een goedgekeurde slotontdooier of glycerine in de sleutelgaten om te voorkomen dat de sloten kunnen bevriezen. Spuit een goedgekeurde slotontdooier over het ijs om dit te verwijderen als de slotopening al is dichtgevroren. Als een slot aan de binnenzijde is bevroren kunt u dit ontdooien met behulp van een warmgemaakte sleutel. Ga hierbij voorzichtig te werk, om verwondingen te vermijden.

### Gebruik goedgekeurde ruitensproeierantivries

Gebruik een goedgekeurde ruitensproeierantivries conform de instructies op de flacon om te voorkomen dat de ruitensproeiervloeistof kan bevriezen. Ruitensproeierantivries is verkrijgbaar bij een officiële HYUNDAI-dealer en bij de meeste automaterialenzaken. Gebruik geen koelvloeistof voor de motor of een ander antivriesmiddel, om beschadiging van de lak te voorkomen.

### Controleer de ruitenwissers van de voorruit

Controleer op de volgende omstandigheden:

- Er wordt ijs of sneeuw van de voorruit en achterrauit verwijderd.
- De ruitenwisserbladen zijn niet bevroren en zitten niet vast aan de ruit.



### **Voorkom vastvriezen van de parkeerrem**

Onder bepaalde omstandigheden kan uw parkeerrem bevriezen als deze is aangetrokken. De kans daarop is het grootst als er rond de achterremmen sprake is van een opeenhoping van sneeuw of ijs of als de remmen nat zijn. Schakel bij het parkeren tijdelijk stand P (Parkeren) in als de parkeerrem kan bevriezen. Blokkeer bovendien de achterwielen, zodat de auto niet kan weggrollen. Deactiveer vervolgens de parkeerrem.

### **Voorkom dat ijs en sneeuw zich ophopen aan de onderzijde van de auto**

Onder bepaalde omstandigheden kan zich onder de spatschermen sneeuw en ijs ophopen en het sturen bemoeilijken. Controleer bij het rijden onder strenge winterse omstandigheden regelmatig de onderzijde van de auto, om ervoor te zorgen dat de voorwielen en onderdelen van de stuurinrichting niet geblokkeerd raken.

### **Neem de benodigde uitrusting voor noodgevallen mee**

Afhankelijk van de weersomstandigheden moet u een betreffende nooduitrusting voor onderweg meenemen. Waaronder bijvoorbeeld sneeuwkettingen, een sleepkabel of -ketting, een zaklantaarn, een alarmknipperlicht, zand, een schep, startkabels, een ruitenkrabber, handschoenen, een stuk zeil of een kleed, een deken, enz.

### **Plaats geen voorwerpen of materialen in de motorruimte**

Het plaatsen van voorwerpen of materialen in de motorruimte die koeling van de motor verhinderen kan een storing of brand veroorzaken. De schade die hierdoor kan ontstaan valt niet onder de fabrieksgarantie.

### **Rijd met uw voertuig wanneer waterdamp condenseert en zich ophoopt in de uitlaatpijp**

Als de auto's winters lange tijd stilstaat terwijl de motor draait, kan condens zich ophopen in de uitlaatpijp. Water in de uitlaatpijp kan o.a. geluid veroorzaken, maar kan weglopen door met middelmatige tot hoge snelheid te rijden.

## RIJDEN MET EEN AANHANGER (VOOR EUROPA)

Als u met een aanhanger wilt gaan rijden, moet u eerst de wettelijke voorschriften voor uw land raadplegen. Want de wettelijke eisen bij het rijden met een aanhanger en het slepen van auto's en andere voertuigen of apparatuur kunnen per land verschillen. Als u niet zeker weet welke winterolie u moet gebruiken, bevelen wij aan advies in te winnen bij een officiële HYUNDAI-dealer.

Let op dat rijden met een aanhanger anders is dan rijden zonder aanhanger. Rijden met een aanhanger is van invloed op het weggedrag, de duurzaamheid en het brandstofverbruik. Voor het veilig rijden met een aanhanger is de juiste uitrusting nodig. Bovendien moet correct hiermee worden omgegaan. Schade aan uw auto als gevolg van het onjuist rijden met een aanhanger valt niet onder de fabrieksgarantie.

Dit hoofdstuk bevat een groot aantal beproefde, belangrijke tips en veiligheidsvoorschriften voor het rijden met een aanhanger. Een groot aantal hiervan is belangrijk voor uw eigen veiligheid en die van uw passagiers. Lees dit hoofdstuk aandachtig door voordat u met een aanhanger gaat rijden.



### WAARSCHUWING

Neem de volgende voorzorgsmaatregelen:

- Als u tijdens het rijden met een aanhanger niet de juist uitrusting gebruikt en/of niet correct rijdt, kunt u de controle over de auto verliezen. Als de aanhanger bijvoorbeeld te zwaar is, kan het remvermogen afnemen. U en uw passagiers kunnen ernstig of dodelijk letsel oplopen. Ga alleen met een aanhanger rijden als u alle stappen in dit hoofdstuk hebt opgevolgd.
- Zorg er voordat u gaat rijden met een aanhanger voor dat u het maximale totale aanhangergewicht, het maximaal toelaatbare totaalgewicht, het maximaal toelaatbare voertuiggewicht en de maximale kogeldruk niet overschrijdt.
- Als u een aanhanger trekt, moet u het Idle Stop and Go-systeem (stationair draaien en vertrekken) uitzetten.

### **i** Informatie - Voor Europa

- De maximaal toelaatbare belasting op de achteras mag met niet meer dan 15 % worden overschreden of de maximaal toelaatbare belasting van de auto mag met niet meer dan 10 % of 100 kg worden overschreden (afhankelijk van welke waarde het eerst bereikt is). Rijd in dat geval niet harder dan 100 km/h voor voertuigen uit categorie M1 of 80 km/h voor voertuigen uit categorie N1.
- Wanneer een auto die onder categorie M1 valt met een aanhangwagen rijdt, zorgt het extra gewicht op de trekhaak er mogelijk voor dat het maximale draagvermogen van de banden wordt overschreden. Dit mag echter niet met meer dan 15 % zijn. Rijd in dit geval niet harder dan 100 km/h en verhoog de bandenspanning met ten minste 0,2 bar.
- \* M1: personenauto (max. 9 zitplaatsen)
- \* N1: bedrijfswagen (max. 3,5 ton)

## Als u gaat rijden met een aanhanger?

Let op de volgende punten als u gaat rijden met een aanhanger:

- Overweeg het gebruik van een stabilisator. Raadpleeg de leverancier van uw aanhanger voor meer informatie.
- Trek tijdens de inrijperiode van uw auto gedurende de eerste 2.000 km geen aanhanger. Als u dat wel doet, kan ernstige schade aan de motor of de transmissie ontstaan.
- Neem contact op met een officiële HYUNDAI-dealer over de benodigde zaken als een trekhaak, enz. als u een aanhanger trekt.
- Rijd met een gematigde snelheid (minder dan 100 km/h) of niet harder dan de aangegeven snelheidslimiet voor het rijden met een aanhanger.
- Rijd bij het oprijden van een lange helling niet harder dan 70 km/h of de voorgeschreven maximumsnelheid.
- Houd u zorgvuldig aan de aangegeven gewichts- en beladingsgrenzen op de volgende bladzijden.

## Aanhangergewicht

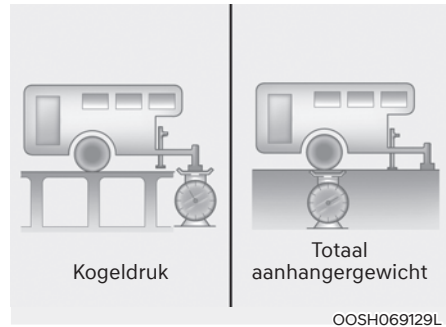

Wat is het veilige maximumgewicht van een aanhanger? Dit mag nooit hoger zijn dan het maximale geremde aanhangergewicht. Maar ook dat kan al te zwaar zijn. Het hangt af van hoe u uw aanhanger wilt gebruiken. Zo zijn bijvoorbeeld snelheid, hoogte, hellingshoek van de weg, buitentemperatuur en hoe vaak u uw auto voor het trekken van een aanhanger gebruikt van belang. Het ideale aanhangergewicht kan ook afhankelijk zijn van de speciale uitrusting van uw auto.

## Kogeldruk

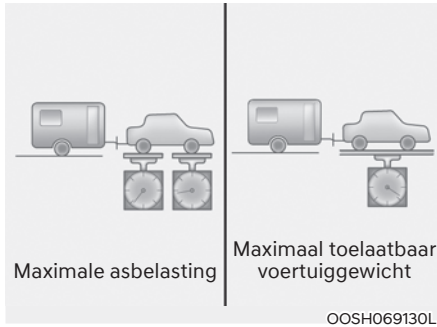

De kogeldruk is een belangrijke meetwaarde omdat deze van invloed is op het maximaal toelaatbare voertuiggewicht van uw auto. De kogel mag maximaal 10 % van het totale aanhangergewicht wegen, binnen de grenzen voor de maximaal toelaatbare kogeldruk.

Controleer na het beladen van de aanhanger of de kogeldruk in orde is. Als dit niet het geval kunt u dit eenvoudig corrigeren door een aantal voorwerpen in de aanhanger te verplaatsen.



## WAARSCHUWING

Neem de volgende voorzorgsmaatregelen:

- Zorg ervoor dat de aanhanger aan de voorzijde altijd zwaarder is dan aan de achterzijde. De verhouding tussen de belading voor en achter dient ongeveer 60/40 te zijn.
- Overschrijd nooit de maximale gewichten voor de aanhanger of de uitrusting voor het trekken van de aanhanger. Een onjuiste belading kan voor schade aan uw auto en/of persoonlijk letsel zorgen. Laat de gewichten en belading controleren bij een weegbrug.



## Informatie

Naarmate de hoogte toeneemt wordt het motorvermogen lager. Vanaf 1000 m boven zeeniveau en voor elke 1000 m daarna moet 10 % van het voertuig-/aanhangergewicht (aanhangergewicht + toelaatbare voertuiggewicht) worden afgetrokken.

**Maximaal gewicht en maximale kogeldruk bij het rijden met een aanhanger (voor Europa)**

Onderdeel		Smartstream G1.6 T-GDi / Smartstream G1.6 T-GDi (48V) MHEV		Smartstream G2.0		Smartstream G2.5 GDi	Smartstream D1.6 / Smartstream D1.6 (48V) MHEV		
		M/T	DCT	M/T	A/T	A/T	Hoog	Laag	DCT
							M/T		
Maximaal aanhangergewicht kg	Ongeremd	750		740	750				
	Geremd	1.650	1.900	1.650	1.650	1.950	1.650		
Maximale kogeldruk kg		100							
Aanbevolen afstand hart achterwiel - kogel mm		1.025							

**Maximaal gewicht en maximale kogeldruk bij het rijden met een aanhanger (voor Zuid-Afrika)**

Onderdeel		Smartstream G1.6 T-GDi	Smartstream G2.0		Smartstream G2.5 GDi	Smartstream D1.6		
		DCT	M/T	A/T	A/T	M/T	DCT	
Maximaal aanhangergewicht kg	Ongeremd	750						
	Geremd	1.650	1.900	1.650	1.650	1.950	1.650	
Maximale kogeldruk kg		100						
Aanbevolen afstand hart achterwiel - kogel mm		1.025						

## Uitrusting voor het rijden met een aanhanger

### Trekhaak

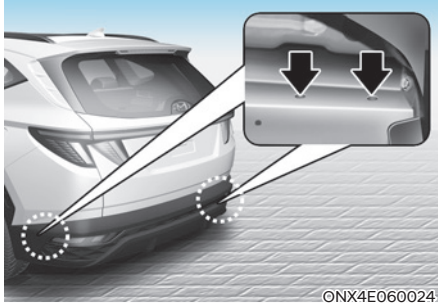

ONX4E060024

### **i** Informatie

**De bevestigingsgaten voor een trekhaak bevinden zich in de bodemplaat achter de achterwielen.**

Voor het veilig rijden met een aanhanger is de juiste uitrusting nodig. Zijwind, rukwinden door passerende vrachtwagens en hobbelige wegen vormen een zware belasting voor de trekhaak. Hieronder volgen een aantal regels:

- Moet u gaten in de carrosserie van uw auto maken voor het monteren van een trekhaak? Als dat het geval is moet u de gaten na het verwijderen van de trekhaak afdichten. Als u dat niet doet kan koolmonoxide (CO) van uw uitlaat in het interieur binnendringen, evenals vuil en water.
- De bumpers van uw auto zijn niet bedoeld voor het monteren van een trekhaak. Hierop mogen geen huurtrekhaken of bumpertrekhaken worden gemonteerd. Gebruik alleen een trekhaak die op het chassis moet worden bevestigd.

- De achterste nummerplaat en de verlichting van het voertuig mogen niet deels of geheel worden verstopt door de mechanische koppelinrichting.

Als de achterste nummerplaat en/of de achterlichten gedeeltelijk kunnen worden verstopt door een onderdeel van de mechanische koppelinrichting, zijn mechanische koppelinrichtingen die niet gemakkelijk kunnen worden verwijderd of verplaatst zonder gebruik van gereedschap, uitgezonderd een eenvoudig te hanteren ontgrendelingsleutel (bijv. met een inspanning van minder dan 20 Nm) die door de fabrikant van de koppelinrichting wordt geleverd, niet toegestaan voor gebruik.

Houd er rekening mee dat een mechanische koppelinrichting die niet gebruikt wordt, altijd moet worden verwijderd of verplaatst als de achterste nummerplaat en/of de achterlichten door een deel van de mechanische koppelinrichting worden verstopt.

- Een HYUNDAI-trekhaak is verkrijgbaar bij de officiële HYUNDAI-dealer.

### **Losbreekvoorziening**

U moet altijd een ketting tussen uw auto en de aanhanger aanbrengen.

Voor meer informatie over veiligheidskettingen kunt u de fabrikant van de trekhaak of de aanhanger raadplegen. Volg de voorschriften van de fabrikant voor het bevestigen van een veiligheidsketting. Houd juist genoeg speling aan zodat u kunt keren met de aanhanger achter de auto. En zorg er altijd voor dat de veiligheidsketting niet over de grond sleept.

### **Remsysteem aanhanger**

Controleer of uw aanhanger voldoet aan de wettelijke voorschriften als uw aanhanger is uitgerust met een remsysteem en of dit correct is gemonteerd en goed werkt.

Als de totale massa van uw aanhanger meer is dan de helft van de massa in rijklare toestand van de trekkende auto moet deze over een eigen reminrichting zijn voorzien en deze moet aan bepaalde eisen voldoen. Volg de instructies voor het monteren, afstellen en onderhouden die bij de aanhangerremmen horen. Voer geen wijzigingen aan het remsysteem van uw auto uit.



### **WAARSCHUWING**

**Gebruik een aanhanger met een eigen reminrichting alleen als u helemaal zeker bent dat dit correct werkt. Dit is geen taak voor amateurs. Laat dit daarom uitvoeren bij een gespecialiseerd bedrijf.**

### **Rijden met een aanhanger**

Voor het rijden met een aanhanger is een zekere mate van ervaring nodig. Voordat u met uw aanhanger onderweg gaat, moet u deze eerst leren kennen. Zorg eerst dat u vertrouwd raakt met het gewijzigde weg- en remgedrag als gevolg van het toegenomen gewicht van de aanhanger. En houd er altijd rekening mee dat de combinatie langer is dan uw eigen auto en heel anders reageert.

Controleer voordat u gaat rijden de trekhaak en de bevestiging ervan, de losbreekvoorziening, de elektrische aansluiting(en), de verlichting, de banden en de remmen.

Controleer tijdens het rijden af en toe of de lading nog goed vastzit en of de verlichting en de remmen van de aanhanger nog werken.

### **Afstand**

Houd minstens de dubbele afstand tot een voorligger aan dan u zou doen bij het rijden zonder aanhanger. Hierdoor kunt u plotselinge remacties en uitwijkmanoeuvres voorkomen.

### **Inhalen**

Het inhalen met een aanhanger neemt meer tijd in beslag. Bovendien moet u door de extra lengte de in te halen auto verder voorbij voordat u weer terug kunt keren naar de oorspronkelijke rijbaan.

### **Achteruitrijden**

Houd de onderzijde van het stuurwiel met een hand vast. Draai vervolgens het stuur naar rechts om de aanhanger naar links te draaien. Om de aanhanger naar rechts te de draaien moet u het stuur naar links draaien. Rijd altijd langzaam achteruit en laat u indien mogelijk door iemand anders begeleiden.

### **Rijden in bochten**

Maak een grotere bocht dan normaal als u met een aanhanger wilt draaien. Hierdoor voorkomt u dat uw aanhanger een zachte berm, stoeprand, verkeersbord, boom of ander object raakt. Voorkom rukken aan het stuur of abrupte manoeuvres. Geef op tijd richting aan.

### **Richtingaanwijzers**

Bij het rijden met een aanhanger moet uw auto over gewijzigde lampjes voor de richtingaanwijzers en extra bedrading beschikken. De groene pijlen in uw instrumentenpaneel gaan knipperen als u afslaat of van rijstrook verandert. Indien de verlichting van de aanhangwagen correct is aangesloten gaat deze eveneens knipperen, om aan andere bestuurders aan te geven dat u gaat keren, van rijstrook veranderen of stoppen.

Bij het rijden met een aanhanger gaan de groene pijlen in het instrumentenpaneel eveneens knipperen bij het keren als de gloeilampen van de aanhanger doorgebrand zijn. Hierdoor denkt u dat bestuurders achter u uw richtingaanwijzers zien, terwijl dit in werkelijkheid niet het geval is. Daarom is het belangrijk dat u regelmatig de werking van de verlichting van uw aanhanger controleert. Controleer eveneens altijd de verlichting wanneer u de bedrading losmaakt en aansluit.



### **WAARSCHUWING**

**Sluit de aanhangerverlichting niet rechtstreeks op de verlichtingsinstallatie van uw auto aan. Gebruik een goedgekeurde kabelboom voor aanhangers. Anders kan dit voor schade aan de elektrische installatie van de auto en/of persoonlijk letsel zorgen. Wij adviseren u contact op te nemen met een officiële HYUNDAI-dealer voor hulp.**

### **Rijden op hellingen**

Verlaag uw snelheid en schakel terug naar een lagere versnelling voordat u een lange of steile helling afrijdt. Als u niet terugschakelt moet u mogelijk uw remmen zodanig belasten dat deze oververhit raken en niet meer correct werken.

Schakel bij het oprijden van een lange helling terug en verminder snelheid tot ongeveer 70 km/h. Hierdoor wordt voorkomen dat de motor en de transmissie oververhit raken.

Rijd in stand D (Rijden) wanneer de auto uitgerust is met een automatische transmissie en u met een aanhanger rijdt die meer weegt dan het maximaal toegestane ongeremde aanhangergewicht.

Wanneer u in stand D (Rijden) rijdt met een aanhanger wordt de levensduur van de transmissie door een lagere bedrijfstemperatuur verlengd.



## **OPMERKING**

**Om oververhitting van de motor en/of transmissie te voorkomen:**

- **Houd bij het rijden met een aanhanger op een steile helling (groter dan 6 %) de koelvloeistofthermometer goed in de gaten, om ervoor te zorgen dat de motor niet oververhit raakt. Als de naald van de koelvloeistofthermometer in de richting van de 'H' (HOT) gaat, breng de auto dan zo spoedig mogelijk op een veilige plaats tot stilstand om de motor af te laten koelen. Zodra de motor voldoende is afgekoeld, kunt u uw weg vervolgen.**
- **Bij het rijden met een aanhanger met het maximaal toegestane voertuiggewicht en het maximale aanhangergewicht kan de motor of transmissie oververhit raken. Laat de motor in dat geval stationair draaien totdat deze is afgekoeld. U kunt uw weg weer vervolgen als de motor of transmissie voldoende zijn afgekoeld.**
- **Tijdens het rijden met een aanhanger kan uw rijsnelheid aanzienlijk lager zijn dan die van het overige verkeer, met name bij bergopwaarts rijden. Houd tijdens het bergopwaarts rijden met een aanhanger de rechterraijstrook aan. Pas uw rijsnelheid aan de maximaal toegestane snelheid voor auto's met een aanhanger, het hellingspercentage en uw aanhangergewicht aan.**

## **Parkeren op een helling**

Als u een aanhanger achter de auto hebt gekoppeld, is het niet verstandig om uw auto op een helling te parkeren.

Is het niet anders mogelijk dan de auto op een helling te parkeren, doe dit dan als volgt:

1. Zet de auto op de parkeerplaats.  
Draai het stuurwiel in de richting van de stoeprand (rechtsom als u parkeert op een helling naar beneden, linksom op een helling naar boven).
2. Schakel de versnelling naar P (Parkeren).
3. Trek de parkeerrem aan en sluit de auto af.
4. Plaats wielblokken onder de wielen van de aanhanger aan de lage zijde.
5. Start de auto, houd de rem ingetrapt, schakel in de vrijstand, zet de parkeerrem los en laat het rempedaal langzaam opkomen tot de blokken het gewicht van de aanhanger tegenhouden.
6. Trap het rempedaal opnieuw in en activeer de parkeerrem.
7. Schakel naar P (Parkeren) als de auto bergop wordt geparkeerd en in stand R (Achteruit) bij bergaf parkeren.
8. Zet de motor af en laat het rempedaal los, maar laat de parkeerrem aangetrokken.



## **WAARSCHUWING**

**Om ernstig letsel te voorkomen:**

- **Stap niet uit voordat u de parkeerrem stevig hebt aangetrokken. Als u de motor laat draaien kan de auto plotseling in beweging komen. U en anderen kunnen ernstig of dodelijk letsel oplopen.**
- **Houd de auto helling op niet op zijn plaats door gas te geven.**

### **Met de auto rijden nadat hij op een heuvel ingeparkeerd stond**

1. Trap met de selectiehandel in stand P (Parkeren) het rempedaal in en houd dit ingetrapt terwijl u:
  - Start de motor,
  - Schakel de transmissie in een versnelling, en
  - Ontgrendel de parkeerrem.
2. Laat het rempedaal langzaam los.
3. Rijd langzaam vooruit tot de aanhanger los komt van de blokken.
4. Stop en laat de blokken door iemand oprapen en opbergen.

### **Onderhoud bij het rijden met een aanhanger**

Uw auto heeft meer onderhoud nodig als u regelmatig met een aanhanger rijdt. Ook moet extra aandacht worden besteed aan de motorolie, automatische-transmissievloeistof, assmering en koelvloeistof. Daarnaast moet regelmatig de staat van de remmen worden gecontroleerd. Het verdient aanbeveling deze punten te controleren voordat u met uw aanhanger onderweg gaat. Vergeet bovendien niet het onderhoud van uw aanhanger en trekhaak. Neem het onderhoudsschema voor uw aanhanger in acht en controleer dit regelmatig. Voer de controle bij voorkeur altijd uit voordat u gaat rijden. Het belangrijkste is dat alle bouten en moeren van de trekhaak goed vastzitten.

### **OPMERKING**

Om schade aan de auto te voorkomen:

- **Als gevolg van de grotere belasting bij het gebruik van een aanhanger kan tijdens hoge buitentemperaturen of bergopwaarts rijden oververhitting optreden. Als de koelvloeistof temperatuurmeter een te hoge temperatuur aangeeft, schakel dan de airconditioning uit en stop de auto op een veilige plek om de motor te laten afkoelen.**
- **Zet de motor niet af zolang de koelvloeistof temperatuurmeter een te hoge temperatuur aangeeft. (Laat de motor stationair draaien om de motor te laten afkoelen)**
- **Als met een aanhanger gereden wordt, moet de transmissievloeistof vaker worden gecontroleerd.**
- **Als uw auto niet is uitgerust met een airconditioning, moet u een extra ventilator laten monteren om de koeling van de motor te optimaliseren als u een aanhanger trekt.**

## VOERTUIGGEWICHT

Twee labels op de dorpel van het bestuurdersportier geven aan voor welke belading uw auto ontworpen is: het informatielabel en het typeplaatje.

Zorg ervoor dat u, voordat u uw auto gaat beladen, weet wat de volgende termen betekenen, zodat u uw auto op de juiste manier kunt beladen. De informatie vindt u bij de specificaties en op het typeplaatje:

### Rijklaar gewicht

Dit is het gewicht van de auto met een volle tank en de volledige standaarduitrusting. Dit is exclusief inzittenden, belading of speciale uitrustingen.

### Leeggewicht

Dit is het gewicht van de auto bij aflevering plus het gewicht van de achteraf gemonteerde uitrusting.

### Belading

Dit getal heeft betrekking op al het gewicht dat opgeteld wordt bij het rijklaar gewicht, dus het gewicht van de lading en de extra uitrusting.

### GAW (Maximale asbelasting)

Dit is het totaalgewicht op elke as (voor en achter) - opgebouwd uit het rijklaar gewicht en de totale belasting.

### GAWR (Maximale toelaatbare asbelasting)

Dit is het maximaal toelaatbare gewicht dat door een enkele as kan worden gedragen (voor of achter). Deze waarden zijn op het typeplaatje aangegeven. De totale belasting van een as mag nooit hoger zijn dan de GAWR.

### GVW (Maximaal toelaatbaar totaalgewicht)

Dit is het rijklaar gewicht plus het gewicht van de lading en van de passagiers.

### GVWR (Maximale massa voertuig)

Dit is de maximaal toelaatbare massa van de volledig beladen auto (inclusief alle opties, uitrustingen, inzittenden en belading). De GVWR is aangegeven op het typeplaatje op de dorpel van het bestuurdersportier.

## Overbeladen



### WAARSCHUWING

**De maximale toelaatbare asbelasting (GAWR) en de maximale massa voertuig (GVWR) zijn aangegeven op het typeplaatje dat op het bestuurdersportier (of passagiersportier) is aangebracht. Het overschrijden van deze waarden kan voor een ongeval of schade aan de auto zorgen. U kunt het gewicht van uw belading berekenen door de voorwerpen (en personen) te wegen voordat u de auto belaaft. Wees voorzichtig uw auto niet te overbeladen.**

# 7. Bestuurdershulp

Vanwege een update van de infotainmentsoftware kan de beschrijving van elke functie van het rijhulpsysteem verschillen van die in het instructieboekje voor de eigenaar. Als dat het geval is, scan dan de QR-code in de afzonderlijk meegeleverde eenvoudige handleiding voor gedetailleerde informatie over updates.

## Rijveiligheid

Forward Collision-Avoidance Assist (FCA, Ondersteuning botsingsvermijding voorzijde) (Alleen frontzichtcamera) .....	7-2
Forward Collision-Avoidance Assist (FCA, Ondersteuning botsingsvermijding voorzijde) (Sensor Fusion) .....	7-17
Lane Keeping Assist (LKA, Hulp bij rijbaan aanhouden) .....	7-34
Blind-Spot Collision Warning (BCW; Botsingswaarschuwing blinde hoek) .....	7-42
Blind-Spot Collision-Avoidance Assist (BCA, Botsingsvermijding blinde hoek) .....	7-53
Safe Exit Warning (Waarschuwing bij veilig uitstappen, SEW) .....	7-68
Handmatige snelheidslimietregeling (MSLA) .....	7-74
Intelligent Speed Limit Assist (ISLA) .....	7-77
Waarschuwingssysteem voor de aandacht van de bestuurder (DAW) .....	7-83
Blind-Spot View Monitor (BVM, Monitor blindehoekweergave) .....	7-90

## Rijcomfort

Cruise Control (CC) .....	7-92
Smart Cruise Control (SCC) .....	7-96
Navigation-Based Smart Cruise Control (NSCC) .....	7-113
Lane Following Assist (LFA - Rijstrook volgen) .....	7-119
Highway Driving Assist (Rijhulp voor op de snelweg, HDA) .....	7-124

## Parkeerveiligheid

Achteruitrijmonitor (RVM) .....	7-132
Surround View Monitor (SVM) .....	7-136
Rear Cross-Traffic Collision Warning (RCCW) .....	7-143
Rear Cross-Traffic Collision-Avoidance Assist (RCCA) .....	7-153
Afstandswaarschuwing-achteruit (PDW) .....	7-166
Afstandswaarschuwing-vooruit/achteruit (PDW) .....	7-171
Reverse Parking Collision-Avoidance Assist (PCA; Ondersteuning botsingsvermijding achteruit parkeren) .....	7-177

Conformiteitsverklaring .....	7-187
-------------------------------	-------

## FORWARD COLLISION-AVOIDANCE ASSIST (FCA, ONDERSTEUNING BOTSINGSVERMIJDING VOORZIJD) (ALLEEN FRONTZICHTCAMERA) (INDIEN VAN TOEPASSING)

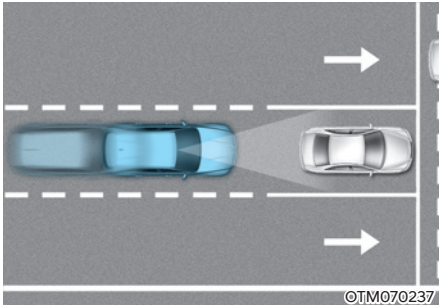

Het Forward Collision-Avoidance Assist-systeem is ontworpen om fietsers of voetgangers op de rijweg te detecteren en te controleren. De bestuurder wordt gewaarschuwd met een melding en een signaal dat een botsing dreigt en de noodrem wordt geactiveerd.

### Detectiesensor

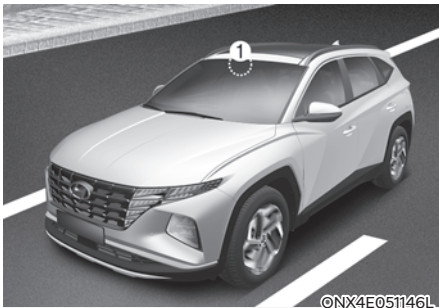

[1]: Frontzichtcamera

Zie bovenstaande afbeelding voor de precieze locatie van de detectiesensor.



### OPGELET

Neem de volgende voorzorgsmaatregelen om de optimale prestaties van de detectiesensor te waarborgen:

- Demonteer nooit de detectiesensor of sensorunits en beschadig ze nooit.
- Na het vervangen of repareren van de detectiesensor adviseren wij u uw auto te laten controleren door een officiële HYUNDAI-dealer.
- Breng nooit accessoires of stickers op de voorruit aan en deze mag ook niet worden getint.
- Let goed op dat u de frontzichtcamera steeds droog houdt.
- Plaats nooit reflecterende voorwerpen (bijv. wit papier, spiegel) op het dashboard.
- Plaats geen voorwerpen vlakbij de voorruit en breng er geen accessoires op aan. Dat kan de werking van het ontdooi- en ontwasemingssysteem beïnvloeden, waardoor het Rijhulpsysteem mogelijk niet werkt.

## Instellingen Forward Collision-Avoidance Assist (ondersteuning botsingsvermijding voorzijde)



### Forward Safety (veiligheid vooruit)

Met de motor aan selecteert of deselecteert u 'Driver Assistance → Forward Safety' ('Bestuurdershulp → Veiligheid vooruit') in het menu Settings (instellingen) om in te stellen of het voor elke functie moet worden gebruikt.

- Als 'Active Assist' (Actieve hulp) wordt geselecteerd, waarschuwt de Forward Collision-Avoidance Assist-waarschuwingssysteem (ondersteuning botsingsvermijding voorzijde) de bestuurder met een waarschuwingmelding, een waarschuwingssignaal of een trilling in het stuurwiel (indien van toepassing), afhankelijk van het niveau van het botsingsrisico. Afhankelijk van het botsingsrisico wordt de remhulp geactiveerd.
- Als 'Warning Only' (Alleen waarschuwen) wordt geselecteerd, waarschuwt de Forward Collision-Avoidance Assist-waarschuwingssysteem (ondersteuning botsingsvermijding voorzijde) de bestuurder met een waarschuwingmelding, een waarschuwingssignaal of een trilling in het stuurwiel (indien van toepassing), afhankelijk van het niveau van het botsingsrisico.

Er is geen remhulp. De bestuurder moet de rem intrappen of bijsturen indien nodig.

- Als u voor 'Off' (uit) kiest, gaat de Forward Collision-Avoidance Assist uit. Het waarschuwinglampje  op het instrumentendisplay gaat branden.

De bestuurder kan de aan/uit-status van het Forward Collision-Avoidance Assist-systeem controleren in het menu Instellingen. Als het waarschuwinglampje  blijft branden wanneer de Forward Collision-Avoidance Assist aanstaat, raden we u aan de auto te laten controleren door een erkende HYUNDAI-dealer.

### WAARSCHUWING

**Wanneer de motor opnieuw wordt gestart, wordt het Forward Collision-Avoidance Assist-systeem altijd ingeschakeld. Als echter 'Off' ('Uit') wordt geselecteerd, moet de bestuurder zich altijd bewust zijn van de omgeving en veilig rijden.**

### OPGELET

- Als 'Warning Only' (Alleen waarschuwing) wordt geselecteerd, is er geen remhulp.

### Informatie

**Het Forward Collision-Avoidance Assist-systeem wordt uitgeschakeld wanneer ESC wordt uitgeschakeld, door de toets ESC OFF ingedrukt te houden. Het waarschuwinglampje  op het instrumentendisplay gaat branden.**



## Waarschuwingstijdstip

Met de motor aan, selecteert u 'Driver Assistance (Bestuurdershulp) → Warning Timing (Timing waarschuwing)' in het menu Settings (instellingen) om de initiële activeringstijd voor de waarschuwing van Forward Collision-Avoidance Assist (hulp bij het vermijden van een voorwaartse botsing) te wijzigen.

Wanneer uw auto wordt afgeleverd, is het waarschuwingstijdstip ingesteld op 'Normal' (Normaal). Als u het waarschuwingstijdstip wijzigt, kan dat ook het waarschuwingstijdstip voor andere bestuurdershulpsystemen wijzigen.

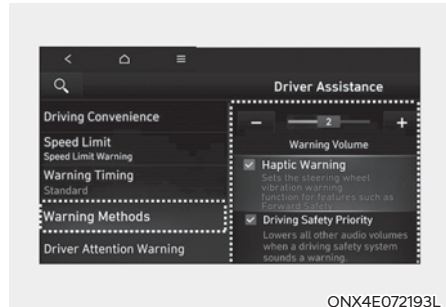
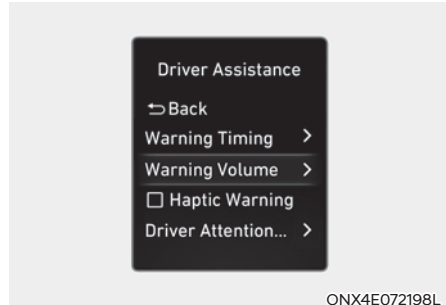

## Waarschuwingsmethodes

Selecteer met de motor aan 'User Settings → Driver Assistance → Warning Volume' (Gebruikersinstellingen → Bestuurdershulp → Waarschuwingsvolume) in het instellingenmenu op het instrumentenpaneel of selecteer 'Setup → Vehicle Settings → Driver Assistance → Warning Methods → Warning Volume' (Setup → Voertuiginstellingen → Bestuurdershulp → Waarschuwingsmethodes → Waarschuwingsvolume) in het instellingenmenu in het infotainmentsysteem om het waarschuwingsvolume te wijzigen.

Selecteer met de motor aan 'User Settings → Driver Assistance → Haptic Warning' (Gebruikersinstellingen → Bestuurdershulp → Voelbare waarschuwing) in het instellingenmenu op het instrumentenpaneel of selecteer 'Setup → Vehicle Settings → Driver Assistance → Warning Methods → Haptic Warning' (Setup → Voertuiginstellingen → Bestuurdershulp → Waarschuwingmethoden → Voelbare waarschuwing) in het instellingenmenu in het infotainmentsysteem om trillingen in het stuurwiel te activeren. (indien van toepassing)

Als 'Driving safety priority' (prioriteit rijveiligheid) is geselecteerd in het instellingenmenu in het infotainmentsysteem, verlaagt het voertuig alle andere audiovolumes als de waarschuwing klinkt.



## OPGELET

- De instellingen voor het waarschuwingsmoment worden toegepast bij alle functies van het Forward Collision-Avoidance Assist-systeem.
- Zelfs als het waarschuwingsmoment 'Normal' (normaal) is geselecteerd, kan het lijken dat de waarschuwing te laat komt als de voorligger plotseling stopt.
- Selecteer voor het waarschuwingsmoment 'Late' ('Laat') wanneer er weinig verkeer is en u traag rijdt.

## Informatie

- Als u de waarschuwingmethoden wijzigt, kan dat ook de waarschuwingmethode voor andere bestuurdershulpsystemen wijzigen.
- Wanneer de motor opnieuw wordt gestart, blijft de laatste instelling voor de waarschuwingmethode behouden.
- Mogelijk is er geen instellingenmenu indien deze functie niet in uw auto zit.
- Ook als '0' of 'Off' (uit) wordt gekozen voor het waarschuwingsvolume, wordt het waarschuwingsvolume niet uitgezet maar klinkt het zoals bij '1' of 'Low' (laag).
- Wanneer 'Haptic Warning' (voelbare waarschuwing) gedeselecteerd is terwijl het waarschuwingsvolume op '0' of 'Off' (uit) staat, wordt het waarschuwingsvolume geactiveerd en klinkt het zoals bij '2' of 'Medium' (gemiddeld).
- Wanneer het waarschuwingsvolume op '0' of 'Off' (uit) is gezet terwijl de 'Haptic Warning' (voelbare waarschuwing) is gedeselecteerd, worden de trillingen in het stuurwiel actief.
- Afhankelijk van de regio en de software-update van het infotainmentsysteem kan het instellingenmenu worden weergegeven als 'Warning Sound and Haptic' (Waarschuwingsgeluid en Voelbare waarschuwing) of 'Warning Methods' (Waarschuwingmethoden).



## Werking van Ondersteuning botsing vermijden voorzijde

Collision-Avoidance Assist (botsingsvermijding) dient om te waarschuwen en om te helpen bij het onder controle houden van het voertuig, afhankelijk van de mate van het risico op een aanrijding: 'Collision Warning' ('Waarschuwing voor aanrijding'), 'Emergency Braking' ('Noodstop') en 'Stopping vehicle and ending brake control' ('Voertuig stoppen en remcontrole beëindigen').



### Botsingswaarschuwing

- Om de bestuurder te waarschuwen voor een botsing, verschijnt de waarschuwing melding 'Collision Warning' ('Botsingswaarschuwing') op het instrumentendisplay, klinkt een waarschuwingssignaal en gaat het stuur trillen (indien van toepassing).
- Wordt er een voorligger gedetecteerd, dan werkt de functie bij een rijsnelheid tussen ongeveer 10-180 km/h.
- Als een voetganger of fietser vóór de auto wordt gedetecteerd, dan werkt het systeem bij een rijsnelheid van ongeveer 10-80 km/h.
- Als 'Active Assist' (Actieve hulp) is geselecteerd, kan de remhulp worden geactiveerd.



### Noodremmen

- Om de bestuurder te waarschuwen voor het noodremmen, verschijnt de waarschuwing melding 'Emergency Braking' ('Noodrem') op het instrumentendisplay, klinkt een waarschuwingssignaal en gaat het stuur trillen (indien van toepassing).
- Wordt er een voorligger gedetecteerd, dan werkt de functie bij een rijsnelheid tussen ongeveer 10-60 km/h.
- Als een voetganger of fietser vóór de auto wordt gedetecteerd, dan werkt het systeem bij een rijsnelheid van ongeveer 10-60 km/h.
- Bij noodremmen levert het systeem hoge remkracht als remhulp om een botsing met het voertuig, de voetganger of de fietser vóór de auto te voorkomen.



ONX4E070003

### De auto tot stilstand brengen en het aansturen van de remmen beëindigen

- Wanneer de auto tot stilstand is gebracht door Emergency braking (Noodremmen), verschijnt de waarschuwing 'Drive carefully' (Rij voorzichtig) op het instrumentendisplay.  
Voor de veiligheid dient de bestuurder het rempedaal onmiddellijk in te trappen en de omgeving te controleren.
- Het aansturen van de remmen wordt beëindigd nadat de auto door toedoen van Emergency braking (Noodremmen) gedurende ongeveer 2 seconden heeft stilgestaan.



## WAARSCHUWING

Tref de volgende voorzorgsmaatregelen wanneer u gebruikmaakt van het Forward Collision-Avoidance Assist-systeem (ondersteuning botsingsvermijding voorzijde):

- Wijzig voor uw veiligheid de instellingen pas nadat u de auto op een veilige plaats heeft geparkeerd.
- Als 'Active Assist' ('actieve ondersteuning') of 'Warning Only' ('Alleen waarschuwen') is geselecteerd, wordt het Forward Collision-Avoidance Assist automatisch uitgeschakeld wanneer ESC wordt uitgeschakeld door de toets ESC OFF ingedrukt te houden. In dit geval kan de Forward Collision-Avoidance Assist niet worden ingesteld in het menu Instellingen en gaat het waarschuwingslampje  branden op het instrumentendisplay. Dit is normaal. Als ESC wordt uitgeschakeld door op de toets ESC OFF te drukken, behoudt het Forward Collision-Avoidance Assist-systeem de laatste instelling.
- De Forward Collision-Avoidance Assist (ondersteuning botsingsvermijding voorzijde) werkt niet in alle situaties en kan niet alle aanrijdingen voorkomen.
- Het is de verantwoordelijkheid van de bestuurder om de auto onder controle te houden. Vertrouw niet uitsluitend op het Forward Collision-Avoidance Assist-systeem.  
Houd een veilige remafstand en trap indien nodig het rempedaal in om snelheid te minderen of het voertuig tot stilstand te brengen.
- Laat het Forward Collision-Avoidance Assist-systeem nooit opzettelijk reageren op mensen, voorwerpen enz. Dit kan ernstig of dodelijk letsel veroorzaken.

- Mogelijk werkt het Forward Collision-Avoidance Assist-systeem niet als de bestuurder het rempedaal intrapt om een aanrijding te voorkomen.
- Mogelijk waarschuwt Forward Collision-Avoidance Assist de bestuurder te laat of helemaal niet, afhankelijk van de weg- en rijomstandigheden.
- Terwijl Forward Collision-Avoidance Assist ingrijpt, kan de auto plotseling tot stilstand komen, waarbij letsel kan worden toegebracht aan passagiers en losse voorwerpen kunnen verschuiven. Zorg dat alle inzittenden steeds hun veiligheidsgordel om hebben en dat losse voorwerpen altijd goed worden vastgezet.
- Mogelijk verschijnt of klinkt de waarschuwingssignaal van het Forward Collision-Avoidance Assist-systeem niet als een waarschuwingssignaal van een ander systeem wordt weergegeven of klinkt.
- Mogelijk hoort u het waarschuwingssignaal van het Forward Collision-Avoidance Assist-systeem (ondersteuning botsingsvermijding voorzijde) niet als er veel lawaai in de omgeving is.
- Afhankelijk van de wegomstandigheden en de omgeving is het mogelijk dat het Forward Collision-Avoidance Assist-systeem wordt uitgeschakeld, dat het niet naar behoren werkt of dat het werkt wanneer dat niet nodig is.



## WAARSCHUWING

- Ook als er een probleem met het Forward Collision-Avoidance Assist-systeem is, werken de remmen naar behoren.
- Tijdens Emergency braking (Noodremmen), wordt het aansturen van de remmen door de Forward Collision-Avoidance Assist automatisch geannuleerd wanneer de bestuurder het gaspedaal hard intrapt of abrupt het stuur omgooit.



## OPGELET

Afhankelijk van de omgeving en de toestand van het voertuig, de voetganger of de fietser vóór de auto, worden het snelheidsbereik en sensorbereik waarbinnen Forward Collision-Avoidance Assist werkt, mogelijk beperkt. De Forward Collision-Avoidance Assist (ondersteuning botsingsvermijding voorzijde) werkt mogelijk beperkt of niet op de juiste manier.



## Informatie

- Als een botsing dreigt, kan remhulp worden voorzien door het Forward Collision-Avoidance Assist-systeem als de bestuurder niet hard genoeg remt.
- De afbeeldingen en kleuren op het instrumentenpaneel kunnen afwijken per type instrumentenpaneel of gekozen thema.

## Storing en beperkingen van de Forward Collision-Avoidance Assist

**Storing in Forward Collision-Avoidance Assist (FCA, ondersteuning botsingsvermijding voorzijde)**

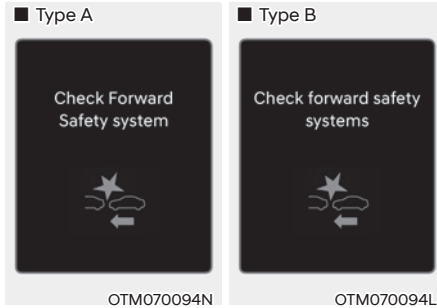

Als Forward Collision-Avoidance Assist niet naar behoren werkt, verschijnt de waarschuwingsmelding 'Check Forward Safety system' of ('Check forward safety systems') en gaan de waarschuwingslampjes en branden op het instrumentendisplay. We adviseren u de auto te laten controleren door een officiële HYUNDAI-dealer.

## Forward Collision-Avoidance Assist uitgeschakeld



Als het deel van de voorruit waar de frontzichtcamera zich bevindt, of de sensor bedekt zijn met vreemd materiaal zoals sneeuw of regen, dan kan dit de detectieprestaties verminderen en het Forward Collision-Avoidance Assist-systeem tijdelijk beperken of uitschakelen.

Als dit gebeurt, verschijnt de waarschuwingsmelding 'Forward Safety system disabled. Camera obscured' (Kop-staartveiligheidsystemen uitgeschakeld. Camera aan het zicht onttrokken), en de en waarschuwingslampjes zullen oplichten op het instrumentendisplay.

De Forward Collision-Avoidance Assist (FCA; ondersteuning botsingsvermijding voorzijde) werkt weer naar behoren wanneer deze sneeuw, regen of andere substantie wordt verwijderd.

Als de Forward Collision-Avoidance Assist na obstructie (sneeuw, regen of vreemde materialen) niet naar behoren werkt, adviseren we om de auto te laten nakijken door een officiële HYUNDAI-dealer.



## WAARSCHUWING

- Mogelijk werkt het Forward Collision-Avoidance Assist-systeem niet goed, zonder dat daarover een waarschuwing melding verschijnt of het waarschuwing lampje gaat branden op het instrumentendisplay.
- Mogelijk werkt de Forward Collision-Avoidance Assist niet goed in bepaalde gebieden (bv. open terrein), als er geen objecten worden gedetecteerd na het starten van de motor.
- Als de motor wordt uitgezet en opnieuw gestart wordt terwijl de camera geblokkeerd is of een storing vertoont, blijft deze omstandigheid in stand. Daarom werkt de Forward Collision-Avoidance Assist (ondersteuning botsingsvermijding voorzijde) mogelijk niet op de juiste manier.

### ***Beperkingen van het Forward Collision-Avoidance Assist-systeem (FCA, ondersteuning botsing vermijden voorzijde)***

Mogelijk werkt de Forward Collision-Avoidance Assist niet naar behoren of treedt de functie onverwacht in werking onder de volgende omstandigheden:

- De detectiesensor of het gebied eromheen is vuil of beschadigd
- De temperatuur rond de frontzichtcamera is hoog of laag door de omgeving
- De cameralens heeft last van een getinte voorruit of een film of coating op de voorruit, beschadigd glas of klevende voorwerpen (sticker, insect, enz.) op het glas
- Er is vocht op de voorruit dat niet verwijderd is of dat eraan vastgevroren is
- De voorruit wordt constant met ruitensproeiervloeistof besproeid of de ruitenwisser is geactiveerd
- Rijden in zware regen of sneeuw of dichte mist
- Het gezichtsveld van de frontzichtcamera wordt belemmerd door schittering van de zon
- Straatverlichting of licht van een tegenliggend verkeer wordt gereflecteerd op het natte wegdek, bv. door een plas op de weg
- Er is een voorwerp op het dashboard geplaatst
- Uw auto wordt gesleept
- De omgeving is zeer helder
- De omgeving is zeer donker, zoals in een tunnel, enz.
- De helderheid verandert plotseling, bijv. bij het binnenrijden van een tunnel
- Er is niet veel licht buiten en de koplampen zijn niet aan of geven weinig licht

- Rijden door stoom, rook of schaduw
- Slechts een deel van een voertuig, voetganger of fietser vóór de auto wordt gedetecteerd
- De voorligger is een bus, een grote vrachtwagen, een vrachtwagen met een lading of oplegger die een ongewone vorm heeft enz.
- De voorligger heeft geen achterlichten, zijn achterlichten bevinden zich op een ongewone plaats enz.
- Er is niet veel licht buiten en de achterlichten zijn niet aan of geven weinig licht
- De achterzijde van de voorligger is klein of het voertuig ziet er niet normaal uit, zoals wanneer het gekanteld is, op zijn kop ligt of overdwars staat, enz.
- De bodemvrijheid voor de auto is laag of hoog
- Een voertuig, voetganger of fietser rijdt of stapt plotseling voor u in
- De voorligger wordt te laat gedetecteerd
- De voorligger wordt plotseling geblokkeerd door een obstakel
- De voorligger wisselt plotseling van rijstrook of minder plotseling vaart
- De voorligger is vervormd
- De voorligger is bedekt met sneeuw
- U verlaat of keert terug naar de rijstrook
- Onstabiel rijden
- U bevindt zich op een rotonde en de voorligger wordt niet gedetecteerd
- U blijft in een cirkel rondrijden
- De voorligger heeft een ongebruikelijke vorm
- De voorligger rijdt heuvelop of heuvelaf

- De voetganger of fietser wordt niet volledig gedetecteerd, bijvoorbeeld als hij zich vooroverbuigt of niet helemaal rechtop loopt
- De voetganger of fietser draagt kleding of uitrusting waardoor hij moeilijk als voetganger of fietser kan worden geïdentificeerd

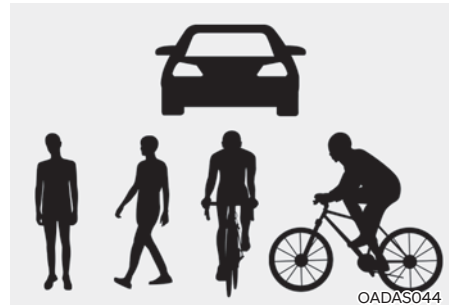

De afbeelding hierboven toont het beeld dat de frontzichtcamera kan detecteren als een voertuig, voetganger of fietser.

- De voetganger of fietser vóór de auto verplaatst zich zeer snel
- De voetganger of fietser vóór de auto is klein of neemt een lage houding aan
- De voetganger of fietser vóór de auto heeft een mobiliteitsbeperking
- De voetganger of fietser vóór de auto beweegt zich kruislings op de rijrichting
- Er bevindt zich een groep voetgangers of fietsers of een grote menigte voor de auto
- De voetganger of fietser draagt kleding die opgaat in de achtergrond en daardoor moeilijk te detecteren is
- De voetganger of fietser is moeilijk te onderscheiden van een structuur met een soortgelijke vorm in de omgeving

- U rijdt voorbij een voetganger, fietser, verkeersborden, constructies enz. nabij een kruispunt
- U rijdt op een parkeerterrein
- U rijdt langs wegwerkzaamheden, over een onverharde, gedeeltelijk verharde weg of hobbelige verkeersdrempels enz.
- U rijdt op een weg met hellingen, bochten enz.
- Als u op de volgende plekken rijdt
  - Waar er sprake is van stoom, rook of schaduwen
  - In de nabijheid van tunnels en spoorbruggen
  - Gebieden met weinig voertuigen of constructies om u heen (woestijn, weide, buitenwijk, enz.)
  - Parkeerterrein
  - Tolpoorten, plekken waar wegwerkzaamheden plaatsvinden, onverharde wegen, gedeeltelijk verharde wegen, oneffen wegen, verkeersdrempels, enz.
  - Waar spoorrails liggen of zich andere metalen voorwerpen op de weg bevinden
  - Op hellingen, in bochten, enz.
  - Waar er sprake is van bomen langs de straat of straatverlichting
  - Smalle wegen met bomen of gras
  - Waar er sprake is van interferentie door sterke radiogolven en elektrische ruis
- Wanneer het voertuig onstabiel rijdt of heftig schudt
- Wanneer de hoogte van het voertuig aanzienlijk verandert als gevolg van een abnormale bandenspanning of overbelasting van de laadruimte



### WAARSCHUWING

- U rijdt op een bochtige weg

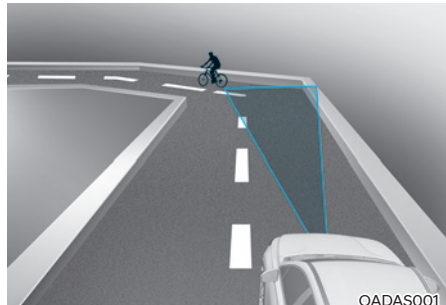
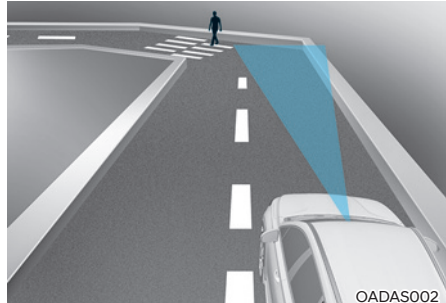
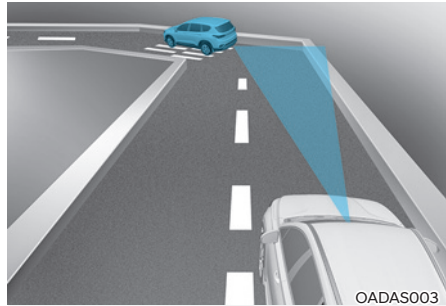

**Mogelijk detecteert Forward Collision-Avoidance Assist geen andere voertuigen, voetgangers of fietsers vóór u, wanneer u rijdt op bochtige wegen die de prestaties van de sensoren verminderen. Hierdoor kunnen waarschuwingen en remhulp uitblijven wanneer ze wel nodig zijn.**

Rijdt u op een bochtige weg, dan moet u een veilige remafstand houden en indien nodig sturen en het rempedaal intrappen om snelheid te minderen en zo een veilige afstand te bewaren.

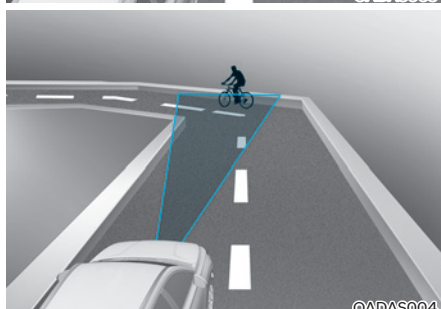
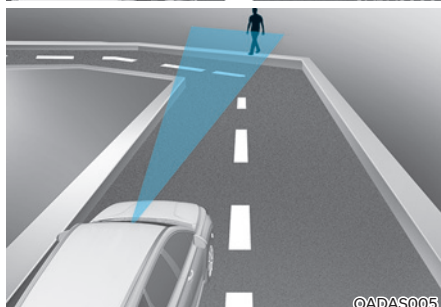
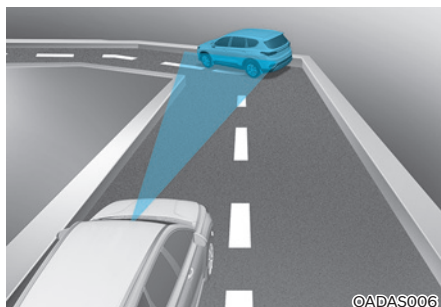

Mogelijk detecteert Forward Collision-Avoidance Assist een voertuig, voetganger of fietser in de rijstrook naast u of elders buiten uw rijstrook wanneer u op een bochtige weg rijdt.

Als dit gebeurt, kan de Forward Collision-Avoidance Assist mogelijk de bestuurder waarschuwen en de rem aansturen wanneer dat niet nodig is. Controleer altijd de verkeersomstandigheden rond uw auto.



- Rijden op een helling



**Mogelijk detecteert Forward Collision-Avoidance Assist geen andere voertuigen, voetgangers of fietsers vóór u op hellende wegen die de prestaties van de sensoren verminderen.**

Hierdoor kan het systeem mogelijk waarschuwen, remmen of bijsturen wanneer dat niet nodig is of niet waarschuwen, remmen of bijsturen wanneer dat wel nodig is.

De rijsnelheid kan ook snel dalen wanneer plotseling een voertuig, voetganger of fietser vóór de auto wordt gedetecteerd.

Blijf altijd op de weg letten wanneer u bergop of bergaf rijdt. Indien nodig stuurt u en trapt u het rempedaal in om snelheid te minderen en zo een veilige afstand te bewaren.

- Van rijbaan wisselen

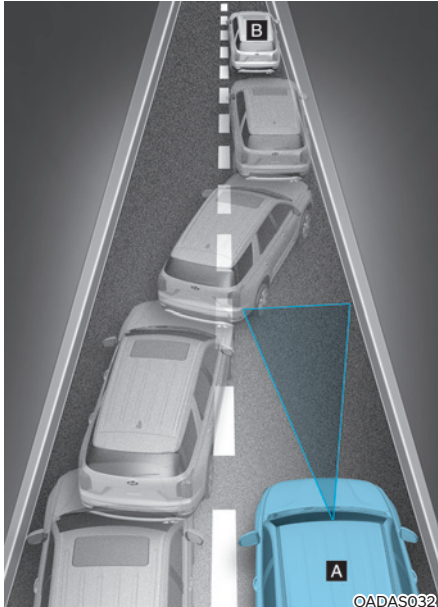

[A]: Uw auto, [B]: Een auto die van rijstrook verandert

Wanneer een voertuig vanuit een aangrenzende rijstrook uw rijstrook oprijdt, kan de sensor het niet detecteren totdat het zich in zijn detectiebereik bevindt. Mogelijk detecteert Forward Collision-Avoidance Assist het voertuig niet onmiddellijk als het plotseling van rijbaan wisselt. In dit geval moet u een veilige remafstand houden en indien nodig sturen en het rempedaal intrappen om snelheid te minderen en zo een veilige afstand te bewaren.

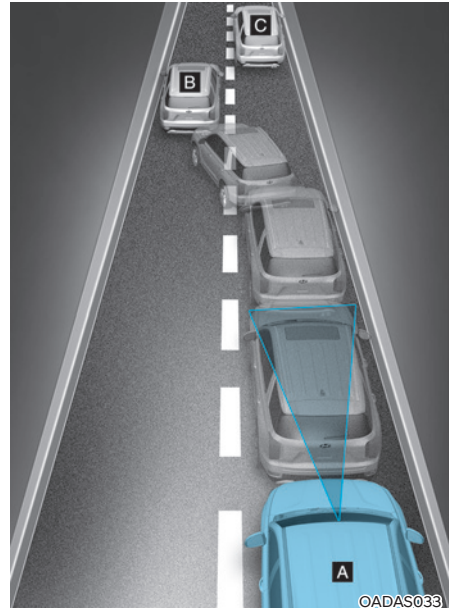

[A]: Uw auto,  
[B]: Een auto die van rijstrook verandert,  
[C]: Voertuig op dezelfde rijstrook

Wanneer een voertuig vóór u uw rijstrook verlaat, detecteert Forward Collision-Avoidance Assist uw nieuwe voorligger mogelijk niet onmiddellijk.

In dit geval moet u een veilige remafstand houden en indien nodig sturen en het rempedaal intrappen om snelheid te minderen en zo een veilige afstand te bewaren.

- Voertuig detecteren

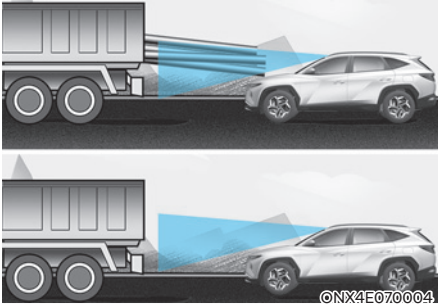

Als een voorligger een lading heeft die achter het voertuig uitsteekt of wanneer een voorligger een grotere bodemvrijheid heeft, is speciale aandacht vereist. Mogelijk detecteert Forward Collision-Avoidance Assist de lading die achter het voertuig uitsteekt niet. In dit geval moet u een veilige remafstand tot het achterste voorwerp houden en indien nodig sturen en het rempedaal intrappen om snelheid te minderen en zo de afstand te bewaren.



## WAARSCHUWING

- Wanneer u een aanhanger of een ander voertuig sleept, moet u om veiligheidsredenen de Forward Collision-Avoidance Assist uitschakelen.
- Mogelijk grijpt het Forward Collision-Avoidance Assist-systeem in als het voorwerpen detecteert die door hun vorm of bepaalde kenmerken op voertuigen, voetgangers en fietsers lijken.
- Forward Collision-Avoidance Assist werkt niet met fietsen, motorfietsen of kleinere voorwerpen op wielen, zoals bagagetassen, winkel- of kinderwagens.
- Mogelijk functioneert de Forward Collision-Avoidance Assist niet naar behoren bij storingen door sterke elektromagnetische golven.
- Mogelijk werkt Forward Collision-Avoidance Assist niet gedurende 15 seconden na het starten van de auto of het inschakelen van de frontzichtcamera.

## FORWARD COLLISION-AVOIDANCE ASSIST (FCA, ONDERSTEUNING BOTSINGSVERMIJDING VOORZIJD) (SENSOR FUSION) (INDIEN VAN TOEPASSING)

### Basisfunctie

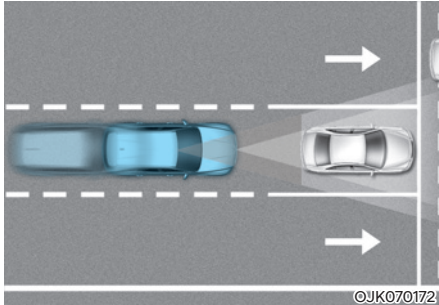

Het Forward Collision-Avoidance Assist-systeem is ontworpen om fietsers of voetgangers op de rijweg te detecteren en te controleren. De bestuurder wordt gewaarschuwd met een melding en een signaal dat een botsing dreigt en de noodrem wordt geactiveerd.

### Junction Turning-functie (afslaan op kruispunt)

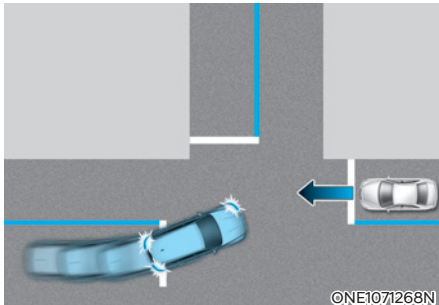

A.d.h.v. van de noodrem kan de Junction Turning-functie botsingen met tegenliggers in een aangrenzende rijstrook voorkomen wanneer u links (linkse besturing) of rechts (rechtse besturing) afslaat op een kruispunt en de richtingaanwijzer heeft ingeschakeld.

### Detectiesensor



[1]: Frontzichtcamera, [2]: Radar vóór

Zie bovenstaande afbeelding voor de precieze locatie van de detectiesensoren.



## OPGELET

Neem de volgende voorzorgsmaatregelen om de optimale prestaties van de detectiesensor te waarborgen:

- Demonteer nooit de detectiesensor of sensorunits en beschadig ze nooit.
- Na het vervangen of repareren van de detectiesensor adviseren wij u uw auto te laten controleren door een officiële HYUNDAI-dealer.
- Breng nooit accessoires of stickers op de voorruit aan en deze mag ook niet worden getint.
- Let goed op dat u de frontzichtcamera steeds droog houdt.
- Plaats nooit reflecterende voorwerpen (bijv. wit papier, spiegel) op het dashboard.
- Plaats geen voorwerpen vlakbij de voorruit en breng er geen accessoires op aan. Dat kan de werking van het ontdooi- en ontwasemingssysteem beïnvloeden, waardoor het Rijhulpsysteem mogelijk niet werkt.
- Breng geen kentekenplaathouder of voorwerpen, zoals een bumpersticker, folie of bumperbescherming aan in de buurt van het afdekkapje van de radar vóór.
- Houd de voorradar en afdekking altijd schoon en vrij van vervuiling.  
Gebruik alleen een zachte doek om het voertuig te wassen. Richt geen hogedrukreiniger rechtstreeks op de sensor of sensorafdekking.

- Als de radar of de omgeving van de radar beschadigd is of als er op een of andere manier een kracht op uitgeoefend is, kan Forward Collision-Avoidance Assist mogelijk niet goed functioneren, ook al verschijnt er geen waarschuwing melding op het instrumentenpaneel. Wij adviseren u de auto te laten controleren door een officiële HYUNDAI-dealer.
- De prestaties van de originele onderdelen van het afdekkapje van de radar vóór zijn bewezen.  
Het vervangen of overspuiten van het afdekkapje van de radar vóór kan leiden tot slechte prestaties van de Forward Collision-Avoidance Assist (ondersteuning botsingsvermijding voorzijde). Wanneer de onderdelen moeten worden vervangen of gewijzigd, moet u altijd gekwalificeerde producten.

## Instellingen Forward Collision-Avoidance Assist (ondersteuning botsingsvermijding voorzijde)



### Forward Safety (veiligheid vooruit)

Met de motor aan selecteert of deselecteert u 'Driver Assistance → Forward Safety' ('Bestuurdershulp → Veiligheid vooruit') in het menu Settings (instellingen) om in te stellen of het voor elke functie moet worden gebruikt.

- Als 'Active Assist' (Actieve hulp) wordt geselecteerd, waarschuwt de Forward Collision-Avoidance Assist-waarschuwingssysteem (ondersteuning botsingsvermijding voorzijde) de bestuurder met een waarschuwingmelding, een waarschuwingssignaal of een trilling in het stuurwiel (indien van toepassing), afhankelijk van het niveau van het botsingsrisico. Afhankelijk van de botsingsrisiconiveaus wordt de remhulp geactiveerd.
- Als 'Warning Only' (Alleen waarschuwen) wordt geselecteerd, waarschuwt de Forward Collision-Avoidance Assist-waarschuwingssysteem (ondersteuning botsingsvermijding voorzijde) de bestuurder met een waarschuwingmelding, een waarschuwingssignaal of een trilling in het stuurwiel (indien van toepassing), afhankelijk van het niveau van het botsingsrisico.

Er is geen remhulp. De bestuurder moet de rem intrappen of bijsturen indien nodig.

- Als u voor 'Off' (uit) kiest, gaat de Forward Collision-Avoidance Assist uit. Het waarschuwingslampje  op het instrumentendisplay gaat branden.

De bestuurder kan de aan/uit-status van het Forward Collision-Avoidance Assist-systeem controleren in het menu Instellingen. Als het waarschuwingslampje  blijft branden wanneer de Forward Collision-Avoidance Assist aanstaat, raden we u aan de auto te laten controleren door een erkende HYUNDAI-dealer.

### WAARSCHUWING

**Wanneer de motor opnieuw wordt gestart, wordt het Forward Collision-Avoidance Assist-systeem altijd ingeschakeld. Als echter 'Off' ('Uit') wordt geselecteerd, moet de bestuurder zich altijd bewust zijn van de omgeving en veilig rijden.**

### OPGELET

- Als 'Warning Only' (Alleen waarschuwing) wordt geselecteerd, is er geen remhulp.
- De instellingen voor Forward Safety omvatten 'Basic function' ('Basisfunctie') en 'Junction Turning' ('Afslaan op kruispunten').

### Informatie

**Het Forward Collision-Avoidance Assist-systeem wordt uitgeschakeld wanneer ESC wordt uitgeschakeld, door de toets ESC OFF ingedrukt te houden. Het waarschuwingslampje  op het instrumentendisplay gaat branden.**



## Waarschuwingstijdstip

Met de motor aan, selecteert u 'Driver Assistance (Bestuurdershulp) → Warning Timing (Timing waarschuwing)' in het menu Settings (instellingen) om de initiële activeringstijd voor de waarschuwing van Forward Collision-Avoidance Assist (hulp bij het vermijden van een voorwaartse botsing) te wijzigen.

Wanneer uw auto wordt afgeleverd, is het waarschuwingstijdstip ingesteld op 'Normal' (Normaal). Als u het Waarschuwingstijdstip wijzigt, kan dat ook het Waarschuwingstijdstip voor andere bestuurdershulpsystemen wijzigen.

- 'Normal' (normaal): Gebruiken onder normale rijomstandigheden. Als u de waarschuwing te gevoelig vindt, verander deze dan in 'Late' (laat).
- 'Late' (laat): U wordt minder snel gewaarschuwd.

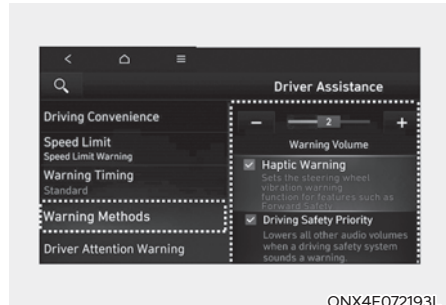
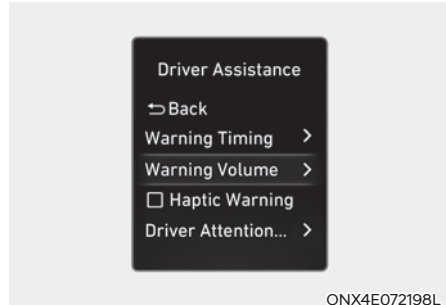

## Waarschuwingsmethodes

Selecteer met de motor aan 'User Settings → Driver Assistance → Warning Volume' (Gebruikersinstellingen → Bestuurdershulp → Waarschuwingsvolume) in het instellingenmenu op het instrumentenpaneel of selecteer 'Setup (Settings) → Vehicle Settings → Driver Assistance → Warning Methods → Warning Volume' (Setup → Voertuiginstellingen → Bestuurdershulp → Waarschuwingsmethodes → Waarschuwingsvolume) in het instellingenmenu in het infotainmentsysteem om het waarschuwingsvolume te wijzigen.

Selecteer met de motor aan 'User Settings → Driver Assistance → Haptic Warning' (Gebruikersinstellingen → Bestuurdershulp → Voelbare waarschuwing) in het instellingenmenu op het instrumentenpaneel of selecteer 'Setup (Settings) → Vehicle Settings → Driver Assistance → Warning Methods → Haptic Warning' (Setup → Voertuiginstellingen → Bestuurdershulp → Waarschuwingmethoden → Voelbare waarschuwing) in het instellingenmenu in het infotainmentsysteem om trillingen in het stuurwiel te activeren. (indien van toepassing)

Als 'Driving safety priority' (prioriteit rijveiligheid) is geselecteerd in het instellingenmenu in het infotainmentsysteem, verlaagt het voertuig alle andere audiovolumes als de waarschuwing klinkt.



## OPGELET

- De instellingen voor het waarschuwingsmoment worden toegepast bij alle functies van het Forward Collision-Avoidance Assist-systeem.
- Zelfs als het waarschuwingsmoment 'Normal' (normaal) is geselecteerd, kan het lijken dat de waarschuwing te laat komt als de voorligger plotseling stopt.
- Selecteer voor het waarschuwingsmoment 'Late' ('Laat') wanneer er weinig verkeer is en u traag rijdt.

## Informatie

- Als u de waarschuwingmethoden wijzigt, kan dat ook de waarschuwingmethode voor andere bestuurdershulpsystemen wijzigen.
- Wanneer de motor opnieuw wordt gestart, blijft de laatste instelling voor de waarschuwingmethode behouden.
- Mogelijk is er geen instellingenmenu indien deze functie niet in uw auto zit.
- Ook als '0' of 'Off' (uit) wordt gekozen voor het waarschuwingsvolume, wordt het waarschuwingsvolume niet uitgezet maar klinkt het zoals bij '1' of 'Low' (laag).
- Wanneer 'Haptic Warning' (voelbare waarschuwing) gedeselecteerd is terwijl het waarschuwingsvolume op '0' of 'Off' (uit) staat, wordt het waarschuwingsvolume geactiveerd en klinkt het zoals bij '2' of 'Medium' (gemiddeld).
- Wanneer het waarschuwingsvolume op '0' of 'Off' (uit) is gezet terwijl de 'Haptic Warning' (voelbare waarschuwing) is gedeselecteerd, worden de trillingen in het stuurwiel actief.
- Afhankelijk van de regio en de software-update van het infotainmentsysteem kan het instellingenmenu worden weergegeven als 'Warning Sound and Haptic' (Waarschuwingsgeluid en Voelbare waarschuwing) of 'Warning Methods' (Waarschuwingmethoden).



## Werking van Ondersteuning botsing vermijden voorzijde

### Basisfunctie

#### Waarschuwing en regeling

De basisfunctie van de Forward Collision Avoidance Assist is om waarschuwingen te geven en te helpen het voertuig in bedwang te houden, afhankelijk van het botsingsrisico: 'Collision Warning' (botsingswaarschuwing), 'Emergency Braking' (noodrem) en 'Stopping vehicle and ending brake control' (voertuig stoppen en remregeling eindigen).



#### Botsingswaarschuwing

- Om de bestuurder te waarschuwen voor een botsing, verschijnt de waarschuwingsmelding 'Collision Warning' ('Botsingswaarschuwing') op het instrumentendisplay, klinkt een waarschuwingssignaal en gaat het stuur trillen (indien van toepassing).
- Wordt er een voorligger gedetecteerd, dan werkt de functie bij een rijsnelheid tussen ongeveer 10-180 km/h.
- Als een voetganger of fietser vóór de auto wordt gedetecteerd, dan werkt het systeem bij een rijsnelheid van ongeveer 10-85 km/h.



#### Noodremmen

Bij een noodstop wordt het remmen onder volgende omstandigheden bekrachtigd door een sterke remkracht.

- Voertuig:

	Rijdend voertuig	Stilstaand voertuig
Zwakke remkracht	Ongeveer 10-180 km/h	
Sterke remkracht	Ongeveer 10-85 km/h	Ongeveer 10-75 km/h

- Voetganger of fietser:

De functie werkt bij een rijsnelheid tussen ongeveer 10-65 km/h.



### De auto tot stilstand brengen en het aansturen van de remmen beëindigen

- Wanneer de auto tot stilstand is gebracht door Emergency braking (Noodremmen), verschijnt de waarschuwing 'Drive carefully' (Rij voorzichtig) op het instrumentendisplay.  
Voor de veiligheid dient de bestuurder het rempedaal onmiddellijk in te trappen en de omgeving te controleren.
- Het aansturen van de remmen wordt beëindigd nadat de auto door toedoen van Emergency braking (Noodremmen) gedurende ongeveer 2 seconden heeft stilgestaan.

### Junction Turning-functie (afslaan op kruispunt)

De Junction Turning-functie zal waarschuwingen geven en het voertuig in bedwang helpen te houden, afhankelijk van het botsingsrisico: 'Collision Warning' (botsingswaarschuwing), 'Emergency Braking' (noodrem) en 'Stopping vehicle and ending brake control' (voertuig stoppen en remregeling eindigen).



### Botsingswaarschuwing

- Om de bestuurder te waarschuwen voor een botsing, verschijnt de waarschuwing melding 'Collision Warning' ('Botsingswaarschuwing') op het instrumentendisplay, klinkt een waarschuwingssignaal en gaat het stuur trillen (indien van toepassing).
- De functie werkt wanneer de rijsnelheid van uw auto tussen ongeveer 10~30 km/h ligt en die van de tegenligger tussen ongeveer 30~70 km/h.



### Noodremmen

- Om de bestuurder te waarschuwen voor het noodremmen, verschijnt de waarschuwing melding 'Emergency Braking' ('Noodrem') op het instrumentendisplay, klinkt een waarschuwingssignaal en gaat het stuur trillen (indien van toepassing).
- De functie werkt wanneer de rijsnelheid van uw auto tussen ongeveer 10~30 km/h ligt en die van de tegenligger tussen ongeveer 30~70 km/h.
- Bij Emergency braking (Noodremmen) levert de functie hoge remkracht als remhulp om een botsing met de tegenligger te voorkomen.



### De auto tot stilstand brengen en het aansturen van de remmen beëindigen

- Wanneer de auto tot stilstand is gebracht door Emergency braking (Noodremmen), verschijnt de waarschuwing 'Drive carefully' (Rij voorzichtig) op het instrumentendisplay.  
Voor de veiligheid dient de bestuurder het rempedaal onmiddellijk in te trappen en de omgeving te controleren.
- Het aansturen van de remmen wordt beëindigd nadat de auto door toedoen van Emergency braking (Noodremmen) gedurende ongeveer 2 seconden heeft stilgestaan.

## **i** Informatie

**Als de stoel van de bestuurder links staat, werkt de hulp bij het afslaan op kruispunten alleen als u links afslaat. Als de stoel van de bestuurder rechts staat, werkt de functie alleen als u rechts afslaat.**



## WAARSCHUWING

Tref de volgende voorzorgsmaatregelen wanneer u gebruikmaakt van het Forward Collision-Avoidance Assist-systeem (ondersteuning botsingsvermijding voorzijde):

- Wijzig voor uw veiligheid de instellingen pas nadat u de auto op een veilige plaats heeft geparkeerd.
- Als 'Active Assist' ('actieve ondersteuning') of 'Warning Only' ('Alleen waarschuwen') is geselecteerd, wordt het Forward Collision-Avoidance Assist automatisch uitgeschakeld wanneer ESC wordt uitgeschakeld door de toets ESC OFF ingedrukt te houden. In dit geval kan de Forward Collision-Avoidance Assist niet worden ingesteld in het menu Instellingen en gaat het waarschuwingslampje  branden op het instrumentendisplay. Dit is normaal. Als ESC wordt uitgeschakeld door op de toets ESC OFF te drukken, behoudt het Forward Collision-Avoidance Assist-systeem de laatste instelling.
- De Forward Collision-Avoidance Assist (ondersteuning botsingsvermijding voorzijde) werkt niet in alle situaties en kan niet alle aanrijdingen voorkomen.
- Het is de verantwoordelijkheid van de bestuurder om de auto onder controle te houden. Vertrouw niet uitsluitend op het Forward Collision-Avoidance Assist-systeem. Houd een veilige remafstand en trap indien nodig het rempedaal in om snelheid te minderen of het voertuig tot stilstand te brengen.
- Laat het Forward Collision-Avoidance Assist-systeem nooit opzettelijk reageren op mensen, voorwerpen enz. Dit kan ernstig of dodelijk letsel veroorzaken.
- Mogelijk werkt het Forward Collision-Avoidance Assist-systeem niet als de bestuurder het rempedaal intrapt om een aanrijding te voorkomen.
- Mogelijk waarschuwt Forward Collision-Avoidance Assist de bestuurder te laat of helemaal niet, afhankelijk van de weg- en rijomstandigheden.
- Terwijl Forward Collision-Avoidance Assist ingrijpt, kan de auto plotseling tot stilstand komen, waarbij letsel kan worden toegebracht aan passagiers en losse voorwerpen kunnen verschuiven. Zorg dat alle inzittenden steeds hun veiligheidsgordel om hebben en dat losse voorwerpen altijd goed worden vastgezet.
- Mogelijk verschijnt of klinkt de waarschuwing of het waarschuwingssignaal van het Forward Collision-Avoidance Assist-systeem niet als een waarschuwing melding of waarschuwingssignaal van een ander systeem wordt weergegeven of klinkt.
- Mogelijk hoort u het waarschuwingssignaal van het Forward Collision-Avoidance Assist-systeem (ondersteuning botsingsvermijding voorzijde) niet als er veel lawaai in de omgeving is.
- Afhankelijk van de wegomstandigheden en de omgeving is het mogelijk dat het Forward Collision-Avoidance Assist-systeem wordt uitgeschakeld, dat het niet naar behoren werkt of dat het werkt wanneer dat niet nodig is.



## WAARSCHUWING

- Ook als er een probleem met het Forward Collision-Avoidance Assist-systeem is, werken de remmen naar behoren.
- Tijdens Emergency braking (Noodremmen), wordt het aansturen van de remmen door de Forward Collision-Avoidance Assist automatisch geannuleerd wanneer de bestuurder het gaspedaal hard intrapt of abrupt het stuur omgooit.



## OPGELET

- Afhankelijk van de omgeving en de toestand van het voertuig, de voetganger of de fietser vóór de auto, worden het snelheidsbereik en sensorbereik waarbinnen Forward Collision-Avoidance Assist werkt, mogelijk beperkt. De Forward Collision-Avoidance Assist (ondersteuning botsingsvermijding voorzijde) werkt mogelijk beperkt of niet op de juiste manier.
- Forward Collision-Avoidance Assist werkt onder bepaalde omstandigheden, door het risiconiveau te beoordelen op basis van de staat, rijrichting en snelheid van de tegenligger en de omgeving.





## Informatie

- Als een botsing dreigt, kan remhulp worden voorzien door het Forward Collision-Avoidance Assist-systeem als de bestuurder niet hard genoeg remt.
- De afbeeldingen en kleuren op het instrumentenpaneel kunnen afwijken per type instrumentenpaneel of gekozen thema.

## Storing en beperkingen van de Forward Collision-Avoidance Assist

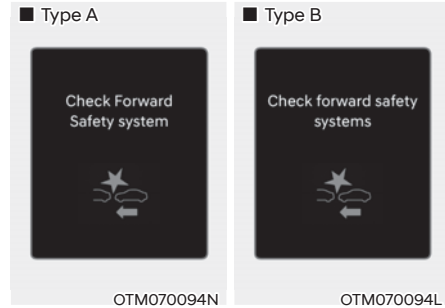
**Storing in Forward Collision-Avoidance Assist (FCA, ondersteuning botsingsvermijding voorzijde)**



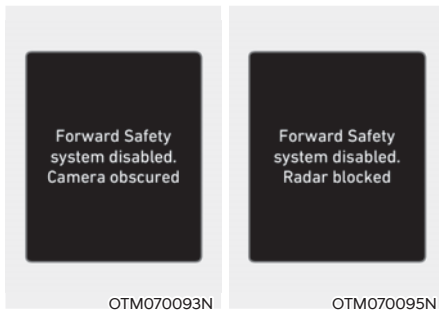

Als Forward Collision-Avoidance Assist niet naar behoren werkt, verschijnt de waarschuwingsmelding 'Check Forward Safety system' (of 'Check forward safety systems') en gaan de waarschuwingslampjes  en  branden op het instrumentendisplay. We adviseren u de auto te laten controleren door een officiële HYUNDAI-dealer.

## Forward Collision-Avoidance Assist uitgeschakeld



Als het deel van de voorruit waar de frontzichtcamera zich bevindt, het afdekkapje van de radar vooraan, de bumper of de sensor bedekt is met vuil, zoals sneeuw, regen of ander materiaal, dan kan dit de detectieprestaties verminderen en het Forward Collision-Avoidance Assist-systeem tijdelijk beperken of uitschakelen.

Als dit gebeurt, verschijnt de waarschuwing melding 'Forward Safety system(s) disabled. Camera obscured' (Systeem veiligheid vooruit uitgeschakeld. Camera geblokkeerd) of 'Forward Safety system disabled. Radar blocked' (Systeem veiligheid vooruit uitgeschakeld. Radar geblokkeerd) en branden de waarschuwing lampjes  en  op het instrumentendisplay.

De Forward Collision-Avoidance Assist (FCA; ondersteuning botsingsvermijding voorzijde) werkt weer naar behoren wanneer deze sneeuw, regen of andere substantie wordt verwijderd.

Als de Forward Collision-Avoidance Assist niet naar behoren werkt nadat de obstructie (sneeuw, regen of vreemde materialen) wordt verwijderd (geldt ook voor bijvoorbeeld een aanhanger of drager op de achterbumper), adviseren we de auto te laten nakijken door een officiële HYUNDAI-dealer.



## WAARSCHUWING

- Mogelijk werkt het Forward Collision-Avoidance Assist-systeem niet goed, zonder dat daarover een waarschuwing melding verschijnt of het waarschuwing lampje gaat branden op het instrumentendisplay.
- Mogelijk werkt de Forward Collision-Avoidance Assist niet goed in bepaalde gebieden (bv. open terrein), als er geen objecten worden gedetecteerd na het starten van de motor.
- Als de motor wordt uitgezet en opnieuw gestart wordt terwijl de camera geblokkeerd is of een storing vertoont, blijft deze omstandigheid in stand. Daarom werkt de Forward Collision-Avoidance Assist (ondersteuning botsingsvermijding voorzijde) mogelijk niet op de juiste manier.

### Beperkingen van het Forward Collision-Avoidance Assist-systeem (ondersteuning botsingsvermijding voorzijde)

Mogelijk werkt de Forward Collision-Avoidance Assist niet naar behoren of treedt de functie onverwacht in werking onder de volgende omstandigheden:

- De detectiesensor of het gebied eromheen is vuil of beschadigd
- De temperatuur rond de frontzichtcamera is hoog of laag door de omgeving
- De cameralens heeft last van een getinte voorruit of een film of coating op de voorruit, beschadigd glas of kleverige voorwerpen (sticker, insect, enz.) op het glas
- Er is vocht op de voorruit dat niet verwijderd is of dat eraan vastgevroren is
- De voorruit wordt constant met ruitensproeiervloeistof besproeid of de ruitensproeiervloeistof is geactiveerd

- Rijden in zware regen of sneeuw of dichte mist
- Het gezichtsveld van de frontzichcamera wordt belemmerd door schittering van de zon
- Straatverlichting of licht van een tegenliggend verkeer wordt gereflecteerd op het natte wegdek, bv. door een plas op de weg
- Er is een voorwerp op het dashboard geplaatst
- Uw auto wordt gesleept
- De omgeving is zeer helder
- De omgeving is zeer donker, zoals in een tunnel, enz.
- De helderheid verandert plotseling, bijv. bij het binnenrijden van een tunnel
- Er is niet veel licht buiten en de koplampen zijn niet aan of geven weinig licht
- Rijden door stoom, rook of schaduw
- Slechts een deel van een voertuig, voetganger of fietser vóór de auto wordt gedetecteerd
- De voorligger is een bus, een grote vrachtwagen, een vrachtwagen met een lading of oplegger die een ongewone vorm heeft enz.
- De voorligger heeft geen achterlichten, zijn achterlichten bevinden zich op een ongewone plaats enz.
- Er is niet veel licht buiten en de achterlichten zijn niet aan of geven weinig licht
- De achterzijde van de voorligger is klein of het voertuig ziet er niet normaal uit, zoals wanneer het gekanteld is, op zijn kop ligt of overdwars staat, enz.
- De bodemvrijheid voor de auto is laag of hoog
- Een voertuig, voetganger of fietser rijdt of stapt plotseling voor u in
- Het deel van de bumper rond de radar heeft een stoot ondervonden of is beschadigd of de radar zit niet op zijn plaats
- De temperatuur rond de radar is hoog of laag
- U rijdt door een tunnel of onder een ijzeren brug door
- U rijdt in een groot gebied waar weinig voertuigen of constructies zijn (bijvoorbeeld een woestijn, weide, voorstad enz.)
- U rijdt nabij zones waar zich metalen bevinden, zoals een bouwplaats, spoorweg enz.
- Er is een materiaal in de buurt dat de golven van de radar zeer goed reflecteert, zoals een vangrail, een auto enz.
- De fietser voor u zit op een fiets van een materiaal dat de golven van de radar vóór niet goed reflecteert
- De voorligger wordt te laat gedetecteerd
- De voorligger wordt plotseling geblokkeerd door een obstakel
- De voorligger wisselt plotseling van rijstrook of minder plotseling vaart
- De voorligger is vervormd
- De voorligger is bedekt met sneeuw
- U verlaat of keert terug naar de rijstrook
- Onstabiel rijden
- U bevindt zich op een rotonde en de voorligger wordt niet gedetecteerd
- U blijft in een cirkel rondrijden
- De voorligger heeft een ongebruikelijke vorm
- De voorligger rijdt heuvelop of heuvelaf
- De voetganger of fietser wordt niet volledig gedetecteerd, bijvoorbeeld als hij zich vooroverbuigt of niet helemaal rechtop loopt

- De voetganger of fietser draagt kleding of uitrusting waardoor hij moeilijk kan worden geïdentificeerd

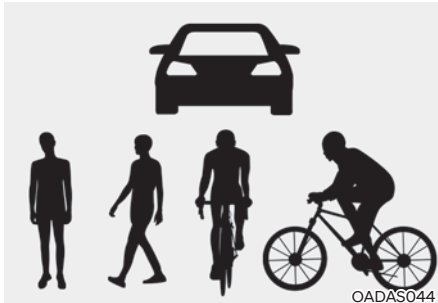

De afbeelding hierboven toont het beeld dat de frontzichtcamera en radar vóór als een voertuig, voetganger of fietser kunnen waarnemen.

- De voetganger of fietser vóór de auto verplaatst zich zeer snel
- De voetganger of fietser vóór de auto is klein of neemt een lage houding aan
- De voetganger of fietser vóór de auto heeft een mobiliteitsbeperking
- De frontzichtcamera en radar vóór detecteren iets dat zich haaks op de rijrichting verplaatst
- Er bevindt zich een groep voetgangers of fietsers of een grote menigte voor de auto
- De voetganger of fietser draagt kleding die opgaat in de achtergrond en daardoor moeilijk te detecteren is
- De voetganger of fietser is moeilijk te onderscheiden van een structuur met een soortgelijke vorm in de omgeving
- U rijdt voorbij een voetganger, fietser, verkeersbord, gebouw enz., nabij het kruispunt
- U rijdt op een parkeerterrein
- U rijdt langs wegwerkzaamheden, over een onverharde, gedeeltelijk verharde weg of hobbelige verkeersdrempels enz.
- U rijdt op een weg met hellingen, bochten enz.
- U rijdt over een weg met bomen of verkeerslichten erlangs
- De slechte staat van de weg doet de auto overmatig trillen tijdens het rijden
- Uw auto is te hoog of te laag door een zware lading, een abnormale bandenspanning enz.
- U rijdt op een smalle weg die tussen bomen of gras ligt of overgroeid is
- Er is storing door elektromagnetische golven, bijvoorbeeld in bepaalde gebieden met sterke radiogolven of elektrische ruis





## WAARSCHUWING

- U rijdt op een bochtige weg

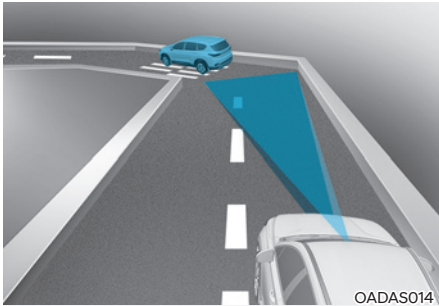

OADAS014



OADAS016



OADAS018

Mogelijk detecteert Forward Collision-Avoidance Assist geen andere voertuigen, voetgangers of fietsers vóór u op bochtige wegen die de prestaties van de sensoren verminderen. Hierdoor kunnen waarschuwingen, remhulp en stuurhulp (indien van toepassing) uitblijven wanneer ze wel nodig zijn.

Rijdt u op een bochtige weg, dan moet u een veilige remafstand houden en indien nodig sturen en het rempedaal intrappen om snelheid te minderen en zo een veilige afstand te bewaren.

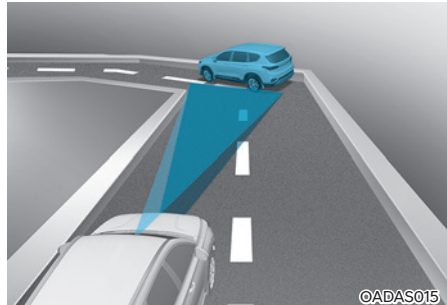

OADAS015



OADAS017

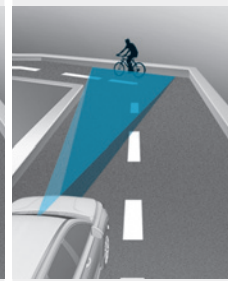

OADAS019

Mogelijk detecteert Forward Collision-Avoidance Assist een voertuig, voetganger of fietser in de rijstrook naast u of elders buiten uw rijstrook wanneer u op een bochtige weg rijdt.

Hierdoor kunnen waarschuwingen, remhulp en stuurhulp (indien van toepassing) uitblijven wanneer ze wel nodig zijn. Controleer altijd de verkeersomstandigheden rond uw auto.

- Rijden op een helling

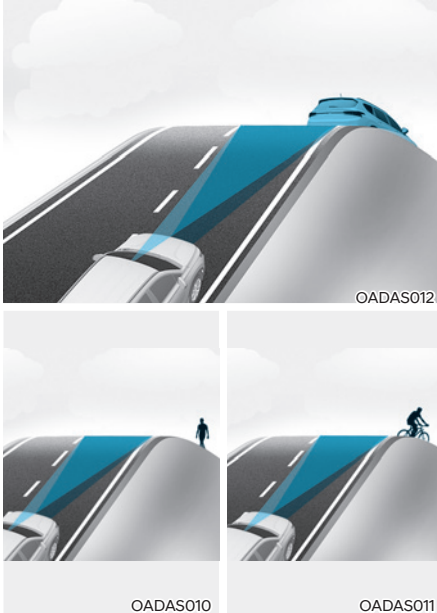

Mogelijk detecteert Forward Collision-Avoidance Assist geen andere voertuigen, voetgangers of fietsers vóór u op hellende wegen die de prestaties van de sensoren verminderen.

Hierdoor kan het systeem mogelijk waarschuwen, remmen of bijsturen (indien van toepassing) wanneer dat niet nodig is of niet waarschuwen, remmen of bijsturen (indien van toepassing) wanneer dat wel nodig is.

De rijnsnelheid kan ook snel dalen wanneer plotseling een voertuig, voetganger of fietser vóór de auto wordt gedetecteerd.

Blijf altijd op de weg letten wanneer u bergop of bergaf rijdt. Indien nodig stuurt u en trapt u het rempedaal in om snelheid te minderen en zo een veilige afstand te bewaren.

- Van rijbaan wisselen

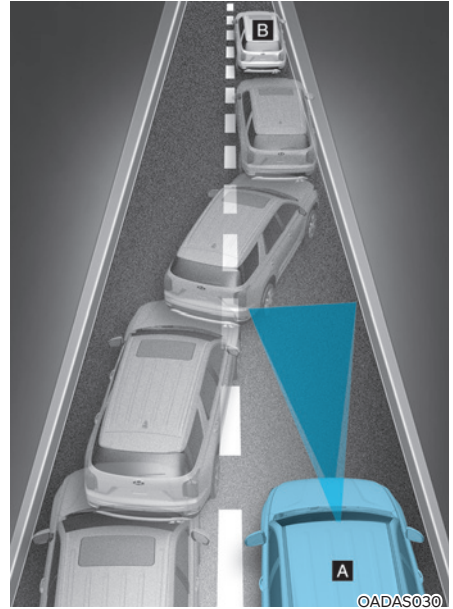

[A]: Uw auto, [B]: Een auto die van rijstrook verandert

Wanneer een voertuig vanuit een aangrenzende rijstrook uw rijstrook oprijdt, kan de sensor het niet detecteren totdat het zich in zijn detectiebereik bevindt. Mogelijk detecteert Forward Collision-Avoidance Assist het voertuig niet onmiddellijk als het plotseling van rijbaan wisselt. In dit geval moet u een veilige remafstand houden en indien nodig sturen en het rempedaal intrappen om snelheid te minderen en zo een veilige afstand te bewaren.

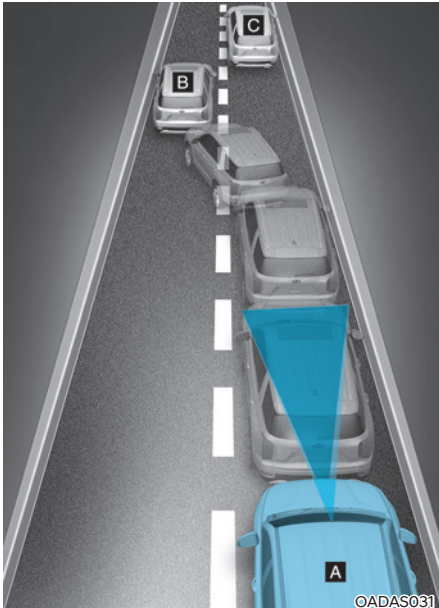

[A]: Uw auto,

[B]: Een auto die van rijstrook verandert,

[C]: Voertuig op dezelfde rijstrook

**Wanneer een voertuig vóór u uw rijstrook verlaat, detecteert Forward Collision-Avoidance Assist uw nieuwe voorligger mogelijk niet onmiddellijk. In dit geval moet u een veilige remafstand houden en indien nodig sturen en het rempedaal intrappen om snelheid te minderen en zo een veilige afstand te bewaren.**

- Voertuig detecteren

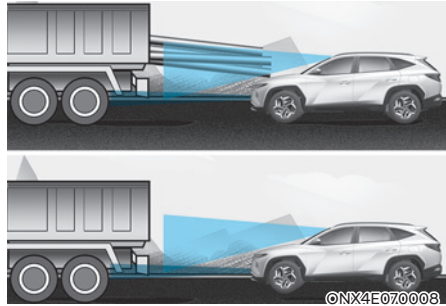

**Als een voorligger een lading heeft die achter het voertuig uitsteekt of wanneer een voorligger een grotere bodemvrijheid heeft, is speciale aandacht vereist. Mogelijk detecteert Forward Collision-Avoidance Assist de lading die achter het voertuig uitsteekt niet. In dit geval moet u een veilige remafstand tot het achterste voorwerp houden en indien nodig sturen en het rempedaal intrappen om snelheid te minderen en zo de afstand te bewaren.**



## WAARSCHUWING

- Wanneer u een aanhanger of een ander voertuig sleept, moet u om veiligheidsredenen de Forward Collision-Avoidance Assist uitschakelen.
- Mogelijk grijpt het Forward Collision-Avoidance Assist-systeem in als het voorwerpen detecteert die door hun vorm of bepaalde kenmerken op voertuigen, voetgangers en fietsers lijken.
- Forward Collision-Avoidance Assist werkt niet met fietsen, motorfietsen of kleinere voorwerpen op wielen, zoals bagagetassen, winkel- of kinderwagens.
- Mogelijk functioneert de Forward Collision-Avoidance Assist niet naar behoren bij storingen door sterke elektromagnetische golven.
- Mogelijk werkt Forward Collision-Avoidance Assist niet gedurende 15 seconden na het starten van de auto of het inschakelen van de frontzichtcamera.

## LANE KEEPING ASSIST (LKA, HULP BIJ RIJBAAN AANHOUDEN) (INDIEN VAN TOEPASSING)

Het Lane Keeping Assist-systeem is ontworpen om tijdens het rijden boven een bepaalde snelheid rijstrookmarkeringen (of randen van de weg) te detecteren. De Lane Keeping Assist (LKA, rijvakassistentie) waarschuwt de bestuurder als het voertuig de rijstrook verlaat zonder gebruik te maken van de richtingaanwijzers of helpt de bestuurder automatisch te sturen om zo te helpen voorkomen dat de auto de rijstrook verlaat.

### Detectiesensor



[1]: Frontzichtcamera

De frontzichtcamera wordt gebruikt als detectiesensor om rijstrookmarkeringen (of de randen van de weg) te detecteren. Zie bovenstaande afbeelding voor de precieze locatie van de detectiesensor.



### OPGELET

Zie de alinea 'Forward Collision-Avoidance Assist (FCA, ondersteuning botsingsvermijding voorzijde)' in hoofdstuk 7 voor meer informatie over de voorzorgsmaatregelen voor de frontzichtcamera.

## Instellingen Lane Keeping Assist (rijvakassistentie)



OTM070184N

### Lane Safety (rijstrookveiligheid)

Met de motor aan selecteert of deselecteert u 'Driver Assistance (Bestuurdershulp) → Lane Safety (Rijbaanveiligheid)' in het menu Settings (instellingen) om voor iedere functie in te stellen of deze al dan niet moet worden gebruikt.

- Als 'Assist' (Assistent) wordt geselecteerd, helpt de Lane Keeping Assist de bestuurder automatisch bij het sturen wanneer hij detecteert dat de rijstrook wordt verlaten, om te helpen voorkomen dat de auto van zijn rijstrook afwijkt.
- Als 'Warning Only' ('Alleen waarschuwen') wordt geselecteerd, waarschuwt de Lane Keeping Assist de bestuurder met een waarschuwingssignaal en trillingen in het stuurwiel (indien van toepassing) wanneer het detecteert dat de auto zijn rijstrook verlaat. De bestuurder moet zelf bijsturen.
- Als u 'Off' selecteert, gaat de Lane Keeping Assist uit. Het controlelampje  op het instrumentendisplay dooft.



## WAARSCHUWING

- Als 'Warning Only' (Alleen waarschuwing) wordt geselecteerd, is er geen stuurhulp.
- Het Lane Keeping Assist-systeem stuurt niet bij wanneer de auto in het midden van de rijstrook rijdt.
- De bestuurder dient zich altijd bewust te zijn van de omgeving en de auto te sturen als 'Off' is geselecteerd.

In- of uitschakelen Lane Keeping Assist (toets veiligheid op de rijstrook)

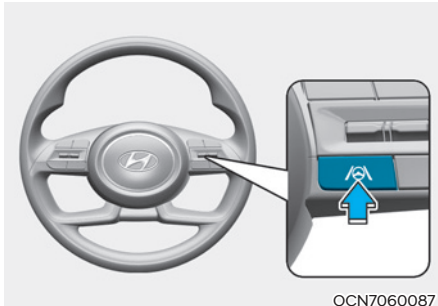

OCN7060087

Behalve Europa, Rusland

- Met de motor aan houdt u de toets Lane Driving Assist (hulp op de rijstrook) op het stuurwiel ingedrukt om Lane Keeping Assist in te schakelen. Het witte of groene controlelampje  gaat branden op het instrumentendisplay.

Druk opnieuw op de toets en houd deze ingedrukt om de functie uit te schakelen.

Wanneer de motor opnieuw wordt gestart, behoudt het Lane Keeping Assist-systeem de laatste instelling.

Voor Europa, Rusland

- Wanneer de motor wordt gestart, wordt het Lane Keeping Assist-systeem altijd ingeschakeld. Het witte of groene controlelampje gaat branden op het instrumentendisplay. Wanneer het Lane Keeping Assist-systeem aan is, houdt u de toets Lane Driving Assist (hulp met rijden op de rijstrook) ingedrukt om de functie uit te schakelen.



## OPGELET

Als de toets Lane Driving Assist kort wordt ingedrukt, zal Lane Following Assist aan en uit gaan.



ONX4E072198L

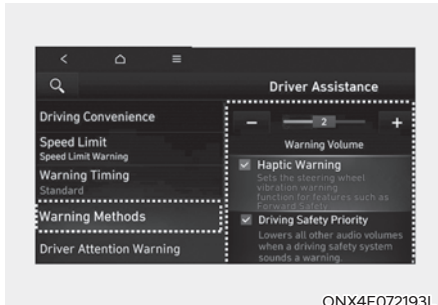

ONX4E072193L

Selecteer met de motor aan 'User Settings → Driver Assistance → Haptic Warning' (Gebruikersinstellingen → Bestuurdershulp → Voelbare waarschuwing) in het instellingenmenu op het instrumentenpaneel of selecteer 'Setup (Settings) → Vehicle Settings → Driver Assistance → Warning Methods → Haptic Warning' (Setup → Voertuiginstellingen → Bestuurdershulp → Waarschuwingmethoden → Voelbare waarschuwing) in het instellingenmenu in het infotainmentsysteem om trillingen in het stuurwiel te activeren. (indien van toepassing)

Als 'Driving safety priority' (prioriteit rijveiligheid) is geselecteerd in het instellingenmenu in het infotainmentsysteem, verlaagt het voertuig alle andere audiovolumes als de waarschuwing klinkt.

### Waarschuwingmethoden

Selecteer met de motor aan 'User Settings → Driver Assistance → Warning Volume' (Gebruikersinstellingen → Bestuurdershulp → Waarschuwingvolume) in het instellingenmenu op het instrumentenpaneel of selecteer 'Setup (Settings) → Vehicle Settings → Driver Assistance → Warning Methods → Warning Volume' (Setup → Voertuiginstellingen → Bestuurdershulp → Waarschuwingmethoden → Waarschuwingvolume) in het instellingenmenu in het infotainmentsysteem om het waarschuwingvolume te wijzigen.

## **i** Informatie

- Als u de waarschuwingsmethodes wijzigt, kan dat ook de waarschuwingsmethode voor andere bestuurdershulpsystemen wijzigen.
- Wanneer de motor opnieuw wordt gestart, blijft de laatste instelling voor de waarschuwingsmethode behouden.
- Mogelijk is er geen instellingenmenu indien deze functie niet in uw auto zit.
- Ook als '0' of 'Off' (uit) wordt gekozen voor het waarschuwingsvolume, wordt het volume van de waarschuwing Hands-Off (handen van het stuur) niet uitgezet maar klinkt het zoals bij '1' of 'Low' (laag).
- Wanneer 'Haptic Warning' (voelbare waarschuwing) gedeselecteerd is terwijl het waarschuwingsvolume op '0' of 'Off' (uit) staat, wordt het waarschuwingsvolume geactiveerd en klinkt het zoals bij '2' of 'Medium' (gemiddeld).
- Wanneer het waarschuwingsvolume op '0' of 'Off' (uit) is gezet terwijl de 'Haptic Warning' (voelbare waarschuwing) is gedeselecteerd, worden de trillingen in het stuurwiel actief.
- Afhankelijk van de regio en de software-update van het infotainmentsysteem kan het instellingenmenu worden weergegeven als 'Warning Sound and Haptic' (Waarschuwingsgeluid en Voelbare waarschuwing) of 'Warning Methods' (Waarschuwingsmethodes).

## Werking van Lane Keeping Assist (rijvakassistentie)

Het Lane Keeping Assist-systeem waarschuwt en helpt de auto aan te sturen met Lane Departure Warning (waarschuwing bij rijbaanwissel) en Lane Keeping Assist (hulp bij rijbaan aanhouden).

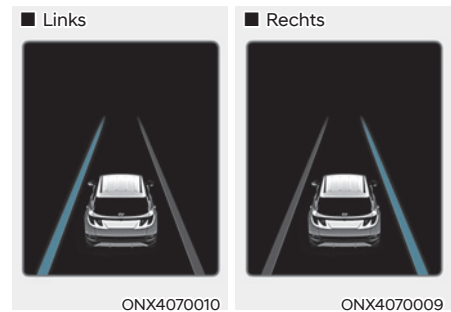

### Lane Departure Warning

- Om de bestuurder te waarschuwen dat het voertuig afwijkt van de geprojecteerde rijstrook vóór de auto gaat het groene  controlelampje knipperen op het instrumentendisplay, knippert de rijstrooklijn op het instrumentendisplay naargelang de richting die de auto opgaat, en klinkt een waarschuwingssignaal. Het stuur gaat ook trillen. (indien van toepassing)
- De Lane Keeping Assist werkt bij een rijnsnelheid tussen ongeveer 60-200 km/h.



### Hulp bij rijbaan aanhouden

- Om de bestuurder te waarschuwen dat het voertuig afwijkt van de geprojecteerde rijstrook vóór de auto gaat het groene  controlelampje knipperen op het instrumentendisplay en er wordt bijgestuurd om het voertuig op de rijstrook te houden.
- De Lane Keeping Assist werkt bij een rijnsnelheid tussen ongeveer 60-200 km/h.

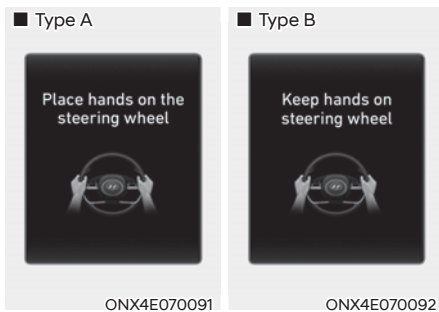

### Waarschuwing hands-off (handen van het stuur)

Als de bestuurder het stuurwiel gedurende meerdere seconden loslaat, verschijnt de waarschuwing 'Place hands on the steering wheel' (of 'Keep hands on the steering wheel') (Handen op het stuurwiel plaatsen of handen op het stuurwiel houden) op het instrumentendisplay en klinkt een waarschuwingssignaal met verschillende niveaus.



### WAARSCHUWING

- Mogelijk wordt er niet bijgestuurd als het stuurwiel zeer stevig wordt vastgehouden of als het voorbij een bepaalde hoek gedraaid is.
- Lane Keeping Assist werkt niet de hele tijd. De stuureenheid blijft verantwoordelijk voor het veilig sturen van de auto en om de auto in zijn rijstrook te houden.
- De waarschuwing hands-off (handen van het stuur) kan afhankelijk van de wegtoestand later worden weergegeven. Houd uw handen altijd aan het stuurwiel tijdens het rijden.
- Als het stuur zeer lichtjes wordt vastgehouden, kan de waarschuwing melding hands-off verschijnen omdat de Lane Keeping Assist de handen van de bestuurder aan het stuur niet opmerkt.
- Als u voorwerpen aan het stuurwiel bevestigt, is het mogelijk dat de waarschuwing hands-off niet goed werkt.

## **i** Informatie

- U kunt de instellingen veranderen op het instrumentenpaneel (User Settings - gebruikersinstellingen) of in de infotainmentfunctie (Vehicle Settings - voertuiginstellingen), afhankelijk van de optie die met uw auto is geleverd. Voor meer details, zie paragraaf "User Settings - gebruikersinstellingen" in hoofdstuk 4, of de paragraaf "Vehicle Settings - voertuiginstellingen" in de meegeleverde Infotainment handleiding.
- Wanneer rijstrookmarkeringen (of wegranden) worden gedetecteerd, veranderen de rijstrooklijnen op het instrumentendisplay van grijs naar wit en gaat het groene controlelampje  branden.



- De afbeeldingen en kleuren op het instrumentenpaneel kunnen afwijken per type instrumentenpaneel of gekozen thema.
- Hoewel het Lane Keeping Assist-systeem bijstuurt, kan de bestuurder steeds zelf sturen.
- Het stuurwiel kan wel zwaarder of lichter aanvoelen terwijl Lane Keeping Assist bijstuurt dan wanneer dat niet het geval is.

## Storingen en beperkingen van de Lane Keeping Assist

### Storing Lane Keeping Assist

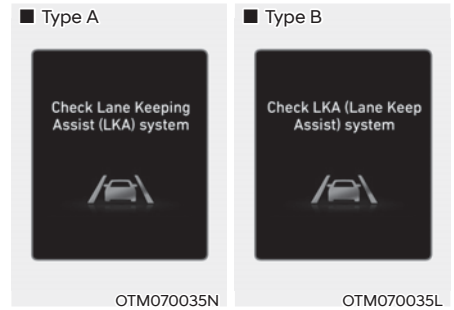

Als Lane Keeping Assist niet naar behoren werkt, verschijnt de waarschuwing melding 'Check Lane Keeping Assist (LKA) system' (of 'Check LKA (Lane Keeping Assist) system') (check systeem Hulp bij rijbaan aanhouden (LKA)) en gaat het gele  controlelampje branden op het instrumentendisplay. Laat de auto in dit geval inspecteren door een officiële HYUNDAI-dealer.

## **Beperkingen van de Lane Keeping Assist**

Mogelijk werkt het Lane Keeping Assist niet naar behoren of grijpt het systeem onverwacht in onder de volgende omstandigheden:

- De rijstrook is vuil of moeilijk te detecteren doordat
  - De rijstrookmarkeringen (of wegrand) bedekt zijn met regen, sneeuw, vuil, olie enz.
  - De kleur van de rijstrookmarkering (of randen van de weg) niet waarneembaar is vanaf de rijbaan
  - Er op de rijbaan in de buurt van de rijstrookmarkeringen (of wegranden) zijn aangebracht of doordat de markeringen (of wegranden) op de rijbaan lijken op de rijstrookmarkeringen (of wegrand)
  - De rijstrookmarkering (of wegrand) is onduidelijk of beschadigd
  - Er bevinden zich schaduwen op de wegmarkering (of wegrand), bv. van een middenberm, bomen, vangrail, geluidswal, enz.
- Het aantal rijstroken verandert of de rijstroken worden samengevoegd
- De weg heeft meer dan twee rijstrookmarkeringen (of wegranden)
- De rijstrookmarkeringen (of wegranden) zijn ingewikkeld of een constructie doet dienst als rijstrookmarkering, bv. in het geval van wegwerkzaamheden
- Er zijn wegmarkeringen zoals zigzaglijnen, oversteekplaats of verkeersborden
- De rijstrook plotseling verdwijnt, bv. bij een kruising
- De rijstrook (of de weg) zeer breed of zeer smal is
- Er is een wegrand zonder rijstrook
- Er is een barrière op de weg, zoals een tolpoort, stoep, stoepand, enz.

- De afstand tot uw voorligger zeer klein is of uw voorligger op de wegmarkering (of de rand van de weg) staat

## **Informatie**

Zie de paragraaf 'Forward Collision-Avoidance Assist (FCA, ondersteuning botsingsvermijding voorzijde)' in dit hoofdstuk voor meer informatie over de beperkingen van de frontzichtcamera.

## **WAARSCHUWING**

Neem bij het gebruik van het Lane Keeping Assist (LKA) systeem altijd de volgende voorzorgsmaatregelen in acht:

- **De bestuurder is er verantwoordelijk voor veilig te rijden en de auto onder controle te houden. Vertrouw niet uitsluitend op Lane Keeping Assist en rijd veilig.**
- **Afhankelijk van de wegomstandigheden en de omgeving wordt de werking van Lane Keeping Assist mogelijk geannuleerd of werkt het systeem mogelijk niet goed. Wees altijd voorzichtig als u rijdt.**
- **Raadpleeg 'Beperkingen van de Lane Keeping Assist' als de rijstrook niet goed wordt gedetecteerd.**
- **Wanneer u een aanhanger of een ander voertuig sleept, moet u om veiligheidsredenen de Lane Keeping Assist (LKA) uitschakelen.**
- **Bij hoge rijksnelheden wordt er niet bijgestuurd. De bestuurder moet zich altijd aan de geldende snelheidslimiet houden als hij de Lane Keeping Assist gebruikt.**

- Mogelijk verschijnt of klinkt de waarschuwing melding of het waarschuwingssignaal van Lane Keeping Assist niet als een waarschuwing melding of waarschuwingssignaal van een andere functie wordt weergegeven of klinkt.
- Mogelijk hoort u het waarschuwingssignaal van het Lane Keeping Assist-systeem niet als er veel lawaai in de omgeving is.
- Als u voorwerpen aan het stuurwiel bevestigt, is het mogelijk dat de stuurhulp niet goed werkt.
- Mogelijk werkt de Lane Keeping Assist niet gedurende 15 seconden na het starten van de auto of het inschakelen van de frontzichtcamera.
- Lane Keeping Assist werkt niet wanneer:
  - De richtingaanwijzer of alarmknipperlichten ingeschakeld zijn
  - De auto niet in het midden van de rijstrook rijdt terwijl de Lane Keeping Assist wordt ingeschakeld of onmiddellijk na een rijstrookwissel
  - ESC (elektronische stabiliteitscontrole) of VSM (voertuigstabiliteitsregeling) geactiveerd is
  - De auto door een scherpe bocht gaat
  - De rijsnelheid is lager dan 55 km/h of hoger dan 210 km/h
  - De auto plotseling van rijstrook wisselt
  - De auto plotseling remt

## BLIND-SPOT COLLISION WARNING (BCW; BOTSINGSWAARSCHUWING BLINDE HOEK) (INDIEN VAN TOEPASSING)

Blind-Spot Collision Warning (botsingswaarschuwing blinde hoek) is ontworpen om naderende voertuigen in de blinde hoek van de bestuurder te detecteren en te controleren en de bestuurder met een melding en een signaal te waarschuwen voor een mogelijke aanrijding.

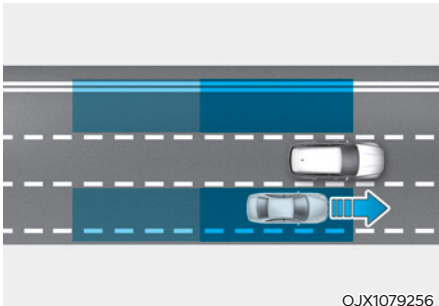

Blind-Spot Collision Warning (waarschuwing voor blinde hoeken en botsingen) detecteert en informeert de bestuurder dat er zich een voertuig in zijn dode hoek bevindt.

### **OPGELET**

Afhankelijk van uw rijnsnelheid kan het detectiebereik variëren. Als u met hoge snelheid een voertuig voorbijrijdt, is het mogelijk dat de Dodehoekbewaking u er niet voor waarschuwt, zelfs als het zich in uw dode hoek bevindt.

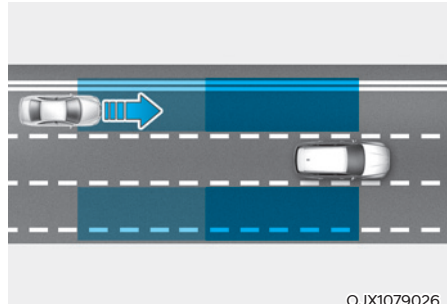

Blind-Spot Collision Warning detecteert en informeert de bestuurder dat een voertuig met hoge snelheid nadert uit de dodehoekzone.

### **OPGELET**

Het waarschuwingsmoment kan variëren afhankelijk van de rijnsnelheid van het naderende voertuig.

## Detectiesensor



[1]: Hoekradar achteraan

Zie bovenstaande afbeelding voor de precieze locatie van de detectiesensor.



### OPGELET

Neem de volgende voorzorgsmaatregelen om de optimale prestaties van de detectiesensor te waarborgen:

- Demonteer nooit de hoekradar achter of de radarunit en beschadig ze niet.
- Als er schade is aan of nabij de hoekradarsensor achter of als er een kracht op uitgeoefend is, kan het Blind-spot Collision-avoidance Assist-systeem (botsingsvermijding blinde hoek) mogelijk niet goed functioneren, ook al verschijnt er geen waarschuwingsmelding op het instrumentendisplay. We adviseren u de auto te laten controleren door een officiële HYUNDAI-dealer.
- Als de hoekradar achter is vervangen of gerepareerd, raden we u aan uw auto te laten controleren door een officiële HYUNDAI-dealer.
- Gebruik uitsluitend originele onderdelen of een gelijkwaardig onderdeel dat gespecificeerd is voor uw voertuig om de achterbumper te repareren op de plaats waar de hoekradar achter zit.

- Breng geen kentekenplaat houder of andere voorwerpen, zoals een bumpersticker, folie of bumperbescherming aan in de buurt van de hoekradar achter.
- Mogelijk werkt de Blind-spot Collision Warning niet goed als de bumper is vervangen of als de omgeving van de hoekradar achter beschadigd of gelakt is.
- Als er een aanhanger, drager of iets dergelijks is geïnstalleerd, kan dit de werking van de hoekradar achteraan of de Blind-spot Collision Warning (blinde hoek) verstoren of werkt de functie mogelijk niet.

## Instellingen Blind-Spot Collision Warning (botsingswaarschuwing blinde hoek)



### Dodehoekbeveiliging

Met de motor aan selecteert of deselecteert u 'Driver Assistance → Blind Spot Safety' ('Bestuurdershulp → Dodehoekveiligheid') in het menu Settings (instellingen) om voor iedere functie in te stellen of die moet worden gebruikt.

- Als 'Warning Only' (Alleen waarschuwen) wordt geselecteerd, waarschuwt de Blind-spot Collision Warning (botsingswaarschuwing blinde hoek) de bestuurder met een waarschuwingmelding, een waarschuwingssignaal en een trilling in het stuurwiel (indien van toepassing), afhankelijk van het niveau van het botsingsrisico. Er is geen remhulp.
- Als u voor 'Off' (uit) kiest, gaat de Blind-spot Collision Warning uit.

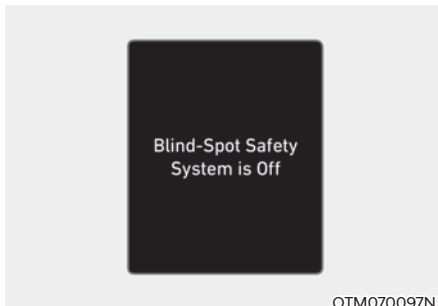

Wanneer de motor opnieuw wordt gestart terwijl de functie uitgeschakeld is, verschijnt de melding 'Blind-Spot Safety Function is Off' ('Veiligheidsfunctie blinde hoek is uitgeschakeld') op het instrumentendisplay.

Als u de instelling wijzigt van 'Off' ('Uit') naar 'Warning Only' ('Alleen waarschuwen'), knippert het waarschuwinglampje op de buitenspiegel gedurende 3 seconden.

Ook als de motor wordt gestart terwijl de functie is ingesteld op 'Warning Only' ('Alleen waarschuwen'), knippert het waarschuwinglampje op de buitenspiegel gedurende drie seconden.



### WAARSCHUWING

- Als 'Warning Only' (Alleen waarschuwing) wordt geselecteerd, is er geen remhulp.
- Als 'Off' (uit) wordt geselecteerd, moet de bestuurder zich altijd bewust zijn van de omgeving en veilig rijden.



### Informatie

Wanneer de motor opnieuw wordt gestart, behoudt de Blind-spot Collision Warning de laatste instelling.



OTM070140N

### Waarschuwingstijdstip

Met de motor aan, selecteert u 'Driver Assistance → Warning Timing' ('Bestuurdershulp → Waarschuwingstijdstip') in het menu Settings (instellingen) om de initiële activeringstijd voor de waarschuwing van de Blind-Spot Collision Warning (botsingsvermijding blinde hoek) te wijzigen.

Wanneer uw auto wordt afgeleverd, is het waarschuwingstijdstip ingesteld op 'Normal' (Normaal). Als u het Waarschuwingstijdstip wijzigt, kan dat ook het Waarschuwingstijdstip voor andere bestuurdershulpsystemen wijzigen.

- 'Normal' (normaal): Gebruiken onder normale rijomstandigheden. Als u de waarschuwing te gevoelig vindt, verander deze dan in 'Late' (laat).
- 'Late' (laat): U wordt minder snel gewaarschuwd.



ONX4E072198L



ONX4E072193L

### Waarschuwingmethoden

Selecteer met de motor aan 'User Settings → Driver Assistance → Warning Volume' (Gebruikersinstellingen → Bestuurdershulp → Waarschuwingsvolume) in het instellingenmenu op het instrumentenpaneel of selecteer 'Setup (Settings) → Vehicle Settings → Driver Assistance → Warning Methods → Warning Volume' (Setup → Voertuiginstellingen → Bestuurdershulp → Waarschuwingsmethodes → Waarschuwingsvolume) in het instellingenmenu in het infotainmentsysteem om het waarschuwingsvolume te wijzigen.



Selecteer met de motor aan 'User Settings → Driver Assistance → Haptic Warning' (Gebruikersinstellingen → Bestuurdershulp → Voelbare waarschuwing) in het instellingenmenu op het instrumentenpaneel of selecteer 'Setup (Settings) → Vehicle Settings → Driver Assistance → Warning Methods → Haptic Warning' (Setup → Voertuiginstellingen → Bestuurdershulp → Waarschuwingmethoden → Voelbare waarschuwing) in het instellingenmenu in het infotainmentsysteem om trillingen in het stuurwiel te activeren. (indien van toepassing)

Als 'Driving safety priority' (prioriteit rijveiligheid) is geselecteerd in het instellingenmenu in het infotainmentsysteem, verlaagt het voertuig alle andere audiovolumes als de waarschuwing klinkt.



### OPGELET

- De instellingen voor het waarschuwingsmoment worden toegepast bij alle functies van de Blind-Spot Collision Warning (botsingsvermijding blinde hoek).
- Zelfs als voor het waarschuwingsmoment 'Normal' (Normaal) wordt geselecteerd, kan het lijken dat de waarschuwing te laat komt als er een voertuig met een hoge snelheid nadert.
- Selecteer voor het waarschuwingsmoment 'Late' ('Laat') wanneer er weinig verkeer is en u traag rijdt.

### Informatie

- Als u de waarschuwingmethoden wijzigt, kan dat ook de waarschuwingmethode voor andere bestuurdershulpssystemen wijzigen.
- Wanneer de motor opnieuw wordt gestart, blijft de laatste instelling voor de waarschuwingmethode behouden.
- Mogelijk is er geen instellingenmenu indien deze functie niet in uw auto zit.
- Ook als '0' of 'Off' (uit) wordt gekozen voor het waarschuwingsvolume, wordt het waarschuwingsvolume niet uitgezet maar klinkt het zoals bij '1' of 'Low' (laag).
- Wanneer 'Haptic Warning' (voelbare waarschuwing) gedeselecteerd is terwijl het waarschuwingsvolume op '0' of 'Off' (uit) staat, wordt het waarschuwingsvolume geactiveerd en klinkt het zoals bij '2' of 'Medium' (gemiddeld).
- Wanneer het waarschuwingsvolume op '0' of 'Off' (uit) is gezet terwijl de 'Haptic Warning' (voelbare waarschuwing) is gedeselecteerd, worden de trillingen in het stuurwiel actief.
- Afhankelijk van de regio en de software-update van het infotainmentsysteem kan het instellingenmenu worden weergegeven als 'Warning Sound and Haptic' (Waarschuwingsgeluid en Voelbare waarschuwing) of 'Warning Methods' (Waarschuwingmethoden).

## Werking van de Blind-Spot Collision Warning (BCW, botsingswaarschuwing blinde hoek)

Blind-Spot Collision Warning (BCW, botsingswaarschuwing blinde hoek) waarschuwt u op de volgende manieren:

- Waarschuwing voertuig in de blinde hoek
- Aanrijdingswaarschuwing



### Voertuigdetectie

- Om de bestuurder te waarschuwen dat een voertuig wordt gedetecteerd, gaat het waarschuwingslampje op de buitenspiegel branden.
- De Blind-Spot Collision Warning (botsingsvermijding blinde hoek) werkt wanneer uw rijsnelheid hoger is dan 20 km/h en de snelheid van het voertuig in de dodehoekzone hoger is dan 10 km/h.

### Botsingswaarschuwing

- De botsingswaarschuwing werkt wanneer de richtingaanwijzer wordt ingeschakeld in de richting van de gedetecteerde auto.
- Om de bestuurder te waarschuwen voor een aanrijding, knippert het waarschuwingslampje op de buitenspiegel. Tegelijk klinkt een waarschuwingssignaal en gaat het stuur trillen (indien van toepassing).

- Als de richtingaanwijzer wordt uitgeschakeld of u wegrijdt van de rijstrook in kwestie, wordt de botsingswaarschuwing geannuleerd en schakelt de Blind-Spot Collision Warning (botsingsvermijding blinde hoek) opnieuw de voertuigdetectiemodus in.

## WAARSCHUWING

- **Het detectiebereik van de hoekradar achter wordt bepaald door de standaardwegbreedte. Op een smalle weg is het dus mogelijk dat de Blind-Spot Collision Warning (botsingsvermijding blinde hoek) andere voertuigen op een andere rijstrook detecteert en u waarschuwt. Mogelijk kan de Blind-Spot Collision Warning Assist (botsingsvermijding blinde hoek) op een brede weg een voertuig op de rijstrook naast u niet detecteren en u er niet voor waarschuwen.**
- **Wanneer de alarmknipperlichten ingeschakeld zijn, werkt de botsingswaarschuwing d.m.v. de richtingaanwijzer niet.**

## Informatie

- **Als het stuur links zit, krijgt u een Collision Warning (Botsing waarsch.) wanneer u naar links rijdt. Bewaar een correcte afstand tot de voertuigen in de rijstrook links van u. Als het stuur rechts zit, kunt u een Collision Warning (Botsing waarsch.) krijgen wanneer u naar rechts rijdt. Bewaar een correcte afstand tot de voertuigen in de rijstrook rechts van u.**
- **De afbeeldingen en kleuren op het instrumentenpaneel kunnen afwijken per type instrumentenpaneel of gekozen thema.**



## WAARSCHUWING

Tref de volgende voorzorgsmaatregelen wanneer u gebruikmaakt van de Blind-Spot Collision Warning (botsingsvermijding blinde hoek):

- Wijzig voor uw veiligheid de instellingen pas nadat u de auto op een veilige plaats heeft geparkeerd.
- Mogelijk verschijnt of klinkt de waarschuwing melding of het waarschuwingssignaal van Blind-Spot Collision Warning niet als een waarschuwing melding of waarschuwingssignaal van een andere functie wordt weergegeven of klinkt.
- Mogelijk hoort u het waarschuwingssignaal van het Blind-spot Collision Warning (botsingsvermijding blinde hoek) niet als er veel lawaai in de omgeving is.
- Mogelijk waarschuwt de Blind-spot Collision Warning (botsingswaarschuwing blinde hoek) de bestuurder te laat of helemaal niet, afhankelijk van de weg- en rijomstandigheden.
- De bestuurder moet het voertuig te allen tijde onder controle houden. Vertrouw niet volledig op de Blind-Spot Collision Warning (botsingsvermijding blinde hoek). Houd een veilige remafstand en trap indien nodig het rempedaal in om snelheid te minderen of het voertuig tot stilstand te brengen.

## Storingen en beperkingen van de Blind-Spot Collision Warning (BCW; botsingswaarschuwing dode hoek)

### *Storing in Blind-Spot Collision Warning (BCW; botsingswaarschuwing dode hoek)*

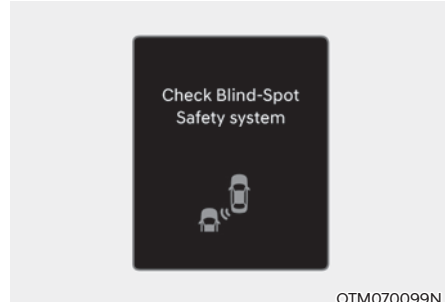

OTM070099N

Als de Blind-Spot Warning (botsingsvermijding blinde hoek) niet naar behoren werkt, verschijnt enkele seconden de waarschuwing melding 'Check Blind-Spot Safety System(s)' (Controleer dodehoekveiligheidssyste(e)m(en)) op het instrumentendisplay en gaat het hoofdwaarschuwing lampje  branden op het instrumentenpaneel. Laat de auto in dit geval inspecteren door een officiële HYUNDAI-dealer.

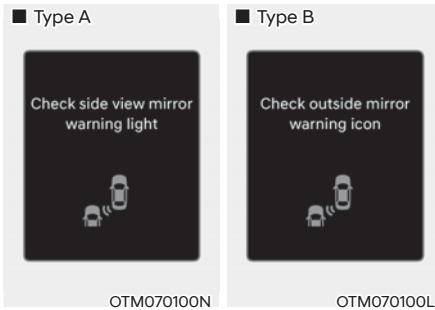

Als het waarschuwingslampje in de buitenspiegel niet naar behoren werkt, verschijnt de waarschuwing 'Check side view mirror warning light' (Controleer waarschuwingslampje buitenspiegel) - of 'Check outside mirror warning icon' (Controleer waarschuwingsicoon buitenspiegel) - op het instrumentendisplay en gaat het hoofdwaarschuwingslampje  branden. Laat de auto in dit geval inspecteren door een officiële HYUNDAI-dealer.

### **Blind-Spot Collision Warning uitgeschakeld**

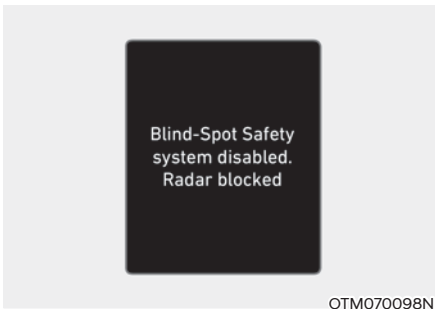

Als het deel van de achterbumper waar de achterste hoekradar of de sensor zich bevindt, bedekt is met vuil, zoals sneeuw of regen, of als een aanhanger of drager wordt geplaatst, kan dit de detectieprestaties verminderen en Blind-Spot Collision Warning (botsingsvermijding blinde hoek) tijdelijk beperken of uitschakelen.

Als dit gebeurt, verschijnt de waarschuwingsmelding 'Blind-Spot Safety system disabled. Radar blocked' (Dodehoekveiligheidssysteem uitgeschakeld. Radar geblokkeerd) op het instrumentendisplay.

De Blind-Spot Collision-Avoidance Assist (botsing vermijden dode hoek werkt naar behoren als dit vuil of de aanhanger, etc. is verwijderd en de motor daarna opnieuw wordt gestart.

Als de Blind-Spot Collision Warning (botsingsvermijding blinde hoek) niet naar behoren werkt nadat het verwijderd is, adviseren we om de functie te laten nakijken door een officiële HYUNDAI-dealer.



### **WAARSCHUWING**

- Mogelijk werkt de **Blind-Spot Collision Warning (botsingsvermijding blinde hoek)** niet goed, zonder dat daarover een waarschuwingsmelding verschijnt op het instrumentendisplay.
- Mogelijk werkt de **Blind-Spot Collision Warning (botsingsvermijding blinde hoek)** niet goed in bepaalde gebieden (bv. open terrein), waar eventuele voorwerpen niet worden gedetecteerd na het starten van de motor of wanneer de detectiesensor vlak het starten van de motor bedekt is met vreemd materiaal.



### **OPGELET**

**Schakel Blind-Spot Collision Warning uit om een trailer, aanhangwagen of een andere sleep te bevestigen of te verwijderen. Schakel Blind-Spot Collision Warning in als dit is voltooid**

### **Beperkingen van de Blind-Spot Collision Warning (botsingswaarschuwing blinde hoek)**

Mogelijk werkt de Blind-Spot Collision Warning niet naar behoren of treedt de functie onverwacht in werking onder de volgende omstandigheden:

- Slecht weer, zoals hevige sneeuwval, zware regen enz.
- De hoekradar achter is bedekt met sneeuw, regen, vuil enz.
- De temperatuur rond de hoekradar achter is hoog of laag
- De auto rijdt op een op- of afrit van een snelweg (of hoofdweg)
- Het wegdek (of de grond eromheen) bevat ongewone metalen (bijv. door de aanleg van een tunnel)
- Er is een vast voorwerp in de buurt van de auto, zoals een geluidsscherm, vangrail, middenberm, slagboom, lamp, bord, tunnel, muur enz. (inclusief dubbele structuren)
- U rijdt in een groot gebied waar weinig voertuigen of constructies zijn (bijvoorbeeld een woestijn, weide, voorstad enz.)
- U rijdt op een smalle weg die tussen bomen of gras ligt of overgroeid is
- Rijden over een nat wegdek, zoals een plas op de weg
- Een achterligger rijdt op een zeer kleine afstand van u of een andere auto rijdt op een kleine afstand voorbij uw auto
- De snelheid van het andere voertuig is zo hoog dat het in korte tijd langs uw voertuig rijdt

- Uw auto rijdt een andere auto voorbij
- Uw auto verandert van rijstrook
- Uw auto is op hetzelfde tijdstip als het voertuig naast u vertrokken en heeft versneld
- Het voertuig op de rijstrook naast u schuift nog een rijstrook verder op, of een voertuig twee rijstroken verderop schuift over naar de rijstrook naast u
- Er is een aanhanger, drager of dergelijke bevestigd in de buurt van de hoekradar achter
- Het deel van de bumper rond de hoekradar achter wordt bedekt door een bepaald voorwerp, zoals een bumpersticker, bumperbescherming, een fietsendrager enz.
- Het deel van de bumper rond de hoekradar achter heeft een stoot ondervonden of is beschadigd, of de radar zit niet op zijn plaats
- Uw auto is te hoog of te laag door een zware lading, een abnormale bandenspanning enz.

Mogelijk werkt de Blind-Spot Collision Warning niet naar behoren of treedt de functie onverwacht, wanneer de volgende voorwerpen gedetecteerd worden:

- Een motorfiets of fiets
- Er wordt een voertuig waargenomen zoals een platte aanhanger
- Een groot voertuig zoals een bus of een vrachtwagen
- Er wordt een bewegend obstakel zoals een voetganger, dier, winkelwagentje of kinderwagen gedetecteerd
- Een voertuig met een geringe hoogte, zoals een sportwagen



## WAARSCHUWING

- U rijdt op een bochtige weg

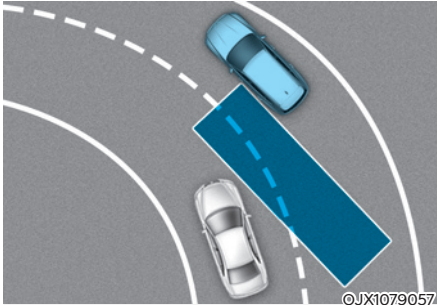

Mogelijk werkt de Blind-Spot Collision Warning (botsingswaarschuwing blinde hoek) niet goed op bochtige wegen. Mogelijk detecteert de functie het voertuig op de rijstrook naast u niet.

Let tijdens het rijden altijd op de weg en de rijomstandigheden.

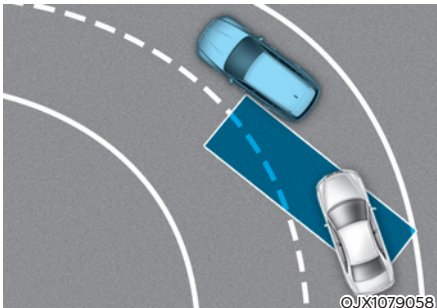

Mogelijk werkt de Blind-Spot Collision Warning (botsingswaarschuwing blinde hoek) niet goed op bochtige wegen. Mogelijk detecteert de functie een voertuig in uw rijstrook.

Let tijdens het rijden altijd op de weg en de rijomstandigheden.

- Rijden waar rijstroken samenvoegen/splitsen

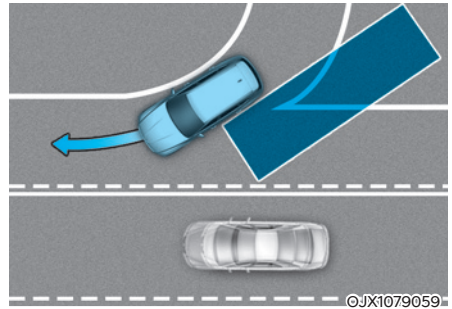

De Blind-Spot Collision Warning (botsingswaarschuwing blinde hoek) werkt mogelijk niet goed op plekken waar de rijstroken samenvoegen/splitsen. Mogelijk detecteert de functie het voertuig op de rijstrook naast u niet.

Let tijdens het rijden altijd op de weg en de rijomstandigheden.

- Rijden op een helling

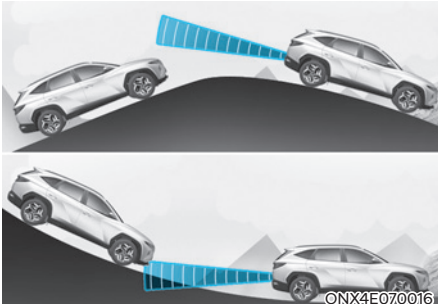

Mogelijk werkt de Blind-Spot Collision Warning (botsingswaarschuwing blinde hoek) niet goed op hellende wegen. Mogelijk detecteert de functie het voertuig op de rijstrook naast u niet of detecteert het onbedoeld de grond of een voorwerp.

Let tijdens het rijden altijd op de weg en de rijomstandigheden.

- Rijden waar de rijstroken op verschillende hoogten lopen

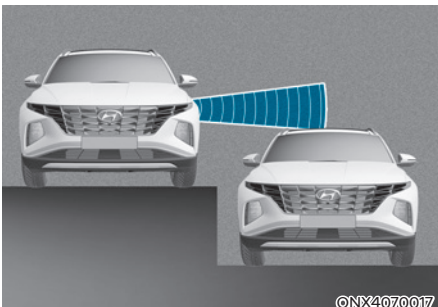

Mogelijk werkt de Blind-Spot Collision Warning (botsingswaarschuwing blinde hoek) niet goed op plaatsen waar de rijstroken op verschillende hoogten lopen. Mogelijk detecteert de functie een voertuig niet op een weg waar de rijstroken op verschillende hoogten lopen (opritten bij onderdoorgangen, ongelijkgrondse kruisingen enz.).

Let tijdens het rijden altijd op de weg en de rijomstandigheden.

## WAARSCHUWING

- Zorg dat u de Blind-Spot Collision Warning (botsingsvermijding blinde hoek) uitschakelt wanneer u een aanhanger of een ander voertuig sleept.
- Mogelijk functioneert de Blind-Spot Collision Warning niet naar behoren bij storingen door sterke elektromagnetische golven.
- Het kan zijn dat de Blind-Spot Collision Warning niet werkt gedurende 3 seconden na het starten van de auto of na het inschakelen van de hoekradars achter.

## BLIND-SPOT COLLISION-AVOIDANCE ASSIST (BCA, BOTSINGSVERMIJDING BLINDE HOEK) (INDIEN VAN TOEPASSING)

Blind-Spot Collision-Avoidance Assist (botsingsvermijding blinde hoek) is ontworpen om voertuigen die naderen en zich in de blinde hoek van de bestuurder bevinden te detecteren en te controleren en de bestuurder met een melding en een signaal te waarschuwen als een aanrijding dreigt.

Als het risico op een botsing bestaat bij een rijstrookwissel of het voorwaarts verlaten van een parkeerplaats, kan de Blind-Spot Collision-Avoidance Assist (botsingsvermijding blinde hoek) helpen die bovendien te vermijden door de rem te activeren.

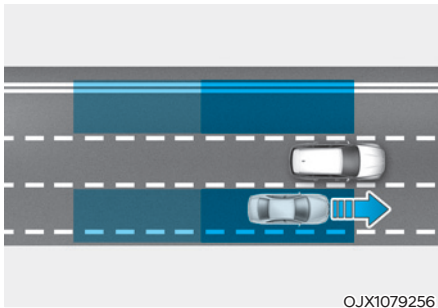

OJX1079256

Blind-Spot Collision-Avoidance Assist detecteert en informeert de bestuurder als er zich een voertuig in zijn/haar dode hoek bevindt.

### OPGELET

**Afhankelijk van uw rijnsnelheid kan het detectiebereik variëren. Als met hoge snelheid een voertuig voorbijkomt, is het mogelijk dat de Blind-Spot Collision-Avoidance Assist (botsingsvermijding blinde hoek) u er niet voor waarschuwt, zelfs als het zich in uw dode hoek bevindt.**

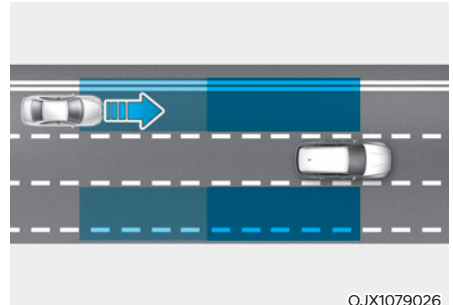

OJX1079026

Blind-spot Collision-avoidance Assist (botsingsvermijding blinde hoek) detecteert en informeert de bestuurder dat een voertuig met hoge snelheid nadert uit de dodehoekzone.

### OPGELET

**Het waarschuwingsmoment kan variëren afhankelijk van de rijnsnelheid van het naderende voertuig.**

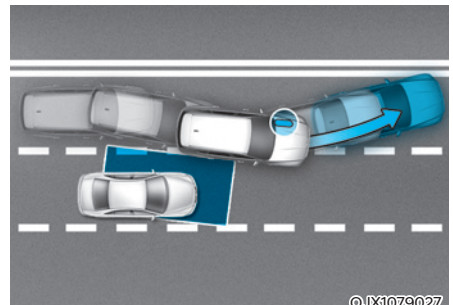

OJX1079027

Als Blind-spot Collision-avoidance Assist bij een rijstrookwissel waarneemt dat het gevaar bestaat voor een botsing met een voertuig dat zich in de blinde hoek bevindt, kan hij helpen om een aanrijding te vermijden door de rem te activeren.



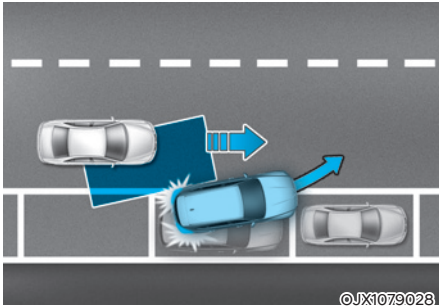

©JX1079028

Als u voorwaarts een parkeerplek verlaat en de Blind-spot Collision-avoidance Assist inschat dat er kans op een botsing bestaat met een naderend voertuig dat zich in de blinde hoek bevindt, kan het helpen om een aanrijding te vermijden door te remmen.

## Detectiesensor



©NX4N071005L



©NX4N071016L

[1]: Frontzichtcamera, [2]: Hoekradar achter

Zie bovenstaande afbeelding voor de precieze locatie van de detectiesensoren.



## OPGELET

Neem de volgende voorzorgsmaatregelen om de optimale prestaties van de detectiesensor te waarborgen:

- Demonteer nooit de hoekradar achter of de radarunit en beschadig ze niet.
- Als er schade is aan of nabij de hoekradarsensor achter of als er een kracht op uitgeoefend is, kan het Blind-Spot Collision-Avoidance Assist (botsingsvermijding blinde hoek) mogelijk niet goed functioneren, ook al verschijnt er geen waarschuwing melding op het instrumentendisplay. We adviseren u de auto te laten controleren door een officiële HYUNDAI-dealer.
- Als de hoekradar achter is vervangen of gerepareerd, raden we u aan uw auto te laten controleren door een officiële HYUNDAI-dealer.
- Gebruik uitsluitend originele onderdelen of een gelijkwaardig onderdeel dat gespecificeerd is voor uw voertuig om de achterbumper te repareren op de plaats waar de hoekradar achter zit.
- Breng geen kentekenplaathouder of andere voorwerpen, zoals een bumpersticker, folie of bumperbescherming aan in de buurt van de hoekradar achter.
- Mogelijk werkt de Blind-spot Collision-avoidance Assist (botsingsvermijding blinde hoek) niet goed als de bumper is vervangen of als de omgeving van de hoekradar achter beschadigd of gelakt is.
- Als er een aanhanger, drager of iets dergelijks is geïnstalleerd, kan dit de werking van de hoekradar achteraan of de Blind-spot Collision-avoidance Assist (botsingsvermijding blinde hoek) verstoren of werkt de functie mogelijk niet.
- Zie de alinea 'Forward Collision-Avoidance Assist (FCA, ondersteuning botsingsvermijding voorzijde)' in dit hoofdstuk voor meer informatie over de voorzorgsmaatregelen voor de frontzichtcamera.

## Instellingen Blind-Spot Collision-Avoidance Assist (botsing vermijden dode hoek)



### Dodehoekbeveiliging

Met de motor aan selecteert of deselecteert u 'Driver Assistance → Blind Spot Safety' ('Bestuurdershulp → Dodehoekveiligheid') in het menu Settings (instellingen) om voor iedere functie in te stellen of die moet worden gebruikt.

- Als 'Active Assist' (actieve ondersteuning) wordt geselecteerd, waarschuwt de Blind-spot Collision-avoidance Assist (botsingsvermijding blinde hoek) de bestuurder met een waarschuwingsbericht, een waarschuwings signaal en trillingen in het stuurwiel (indien van toepassing) en wordt de remhulp geactiveerd, afhankelijk van het niveau van het botsingsrisico.
- Als 'Warning Only' (Alleen waarschuwen) wordt geselecteerd, waarschuwt de Blind-spot Collision-avoidance Assist (botsingsvermijding blinde hoek) de bestuurder met een waarschuwingsmelding, een waarschuwings signaal of een trilling in het stuurwiel (indien van toepassing), afhankelijk van het niveau van het botsingsrisico. Er is geen remhulp.
- Als u voor 'Off' (uit) kiest, gaat de Blind-spot Collision-avoidance Assist uit.



Wanneer de motor opnieuw wordt gestart terwijl de Blind-Spot Collision-Avoidance Assist (botsingsvermijding blinde hoek) uitgeschakeld is, verschijnt de melding 'Blind-Spot Safety System is Off' ('Veiligheidssysteem blinde hoek is uitgeschakeld') op het instrumentendisply.

Als u de instelling wijzigt van 'Off' ('Uit') naar 'Active Assist' ('Actieve hulp') of 'Warning Only' ('Alleen waarschuwing'), knippert het waarschuwingslampje op de buitenspiegel gedurende 3 seconden.

Ook als de auto wordt gestart terwijl de Blind-Spot Collision-Avoidance Assist (botsingsvermijding blinde hoek) is ingesteld op 'Active Assist' (Actieve ondersteuning) of 'Warning Only' (Alleen waarschuwen), knippert het waarschuwingslampje op de buitenspiegel gedurende drie seconden.



### WAARSCHUWING

- Als 'Warning Only' (Alleen waarschuwing) wordt geselecteerd, is er geen remhulp.
- Als 'Off' (uit) wordt geselecteerd, moet de bestuurder zich altijd bewust zijn van de omgeving en veilig rijden.



### Informatie

Wanneer de motor opnieuw wordt gestart, behoudt de Blind-spot Collision-Avoidance Assist (botsingsvermijding blinde hoek) de laatste instelling.



OTM070140N

### Waarschuwingstijdsmoment

Met de motor aan, selecteert u 'Driver Assistance (Bestuurdershulp) → Warning Timing (Timing waarschuwing)' in het menu Settings (instellingen) om de initiële activeringstijd voor de waarschuwing van de Blind-Spot Collision-Avoidance Assist (botsingsvermijding blinde hoek) te wijzigen.

Wanneer uw auto wordt afgeleverd, is het waarschuwingstijdsmoment ingesteld op 'Normal' (Normaal). Als u het Waarschuwingstijdsmoment wijzigt, kan dat ook het Waarschuwingstijdsmoment voor andere bestuurdershulpsystemen wijzigen.

- 'Normal' (normaal): Gebruiken onder normale rijomstandigheden. Als u de waarschuwing te gevoelig vindt, verander deze dan in 'Late' (laat).
- 'Late' (laat): U wordt minder snel gewaarschuwd.



ONX4E072198L



ONX4E072193L

### Waarschuwingsmethodes

Selecteer met de motor aan 'User Settings → Driver Assistance → Warning Volume' (Gebruikersinstellingen → Bestuurdershulp → Waarschuwingsvolume) in het instellingenmenu op het instrumentenpaneel of selecteer 'Setup (Settings) → Vehicle Settings → Driver Assistance → Warning Methods → Warning Volume' (Setup → Voertuiginstellingen → Bestuurdershulp → Waarschuwingsmethodes → Waarschuwingsvolume) in het instellingenmenu in het infotainmentsysteem om het waarschuwingsvolume te wijzigen.

Selecteer met de motor aan 'User Settings → Driver Assistance → Haptic Warning' (Gebruikersinstellingen → Bestuurdershulp → Voelbare waarschuwing) in het instellingenmenu op het instrumentenpaneel of selecteer 'Setup (Settings) → Vehicle Settings → Driver Assistance → Warning Methods → Haptic Warning' (Setup → Voertuiginstellingen → Bestuurdershulp → Waarschuwingmethoden → Voelbare waarschuwing) in het instellingenmenu in het infotainmentsysteem om trillingen in het stuurwiel te activeren. (indien van toepassing)

Als 'Driving safety priority' (prioriteit rijveiligheid) is geselecteerd in het instellingenmenu in het infotainmentsysteem, verlaagt het voertuig alle andere audiovolumes als de waarschuwing klinkt.



### OPGELET

- De instellingen voor het waarschuwingsmoment worden toegepast bij alle functies van de Blind-Spot Collision-Avoidance Assist (botsing vermijden dode hoek).
- Zelfs als voor het waarschuwingsmoment 'Normal' (Normaal) wordt geselecteerd, kan het lijken dat de eerste waarschuwing te laat komt als er een voertuig met een hoge snelheid nadert.
- Selecteer voor het waarschuwingsmoment 'Late' ('Laat') wanneer er weinig verkeer is en u traag rijdt.

### Informatie

- Als u de waarschuwingmethoden wijzigt, kan dat ook de waarschuwingmethode voor andere bestuurdershulpssystemen wijzigen.
- Wanneer de motor opnieuw wordt gestart, blijft de laatste instelling voor de waarschuwingmethode behouden.
- Mogelijk is er geen instellingenmenu indien deze functie niet in uw auto zit.
- Ook als '0' of 'Off' (uit) wordt gekozen voor het waarschuwingvolume, wordt het waarschuwingvolume niet uitgezet maar klinkt het zoals bij '1' of 'Low' (laag).
- Wanneer 'Haptic Warning' (voelbare waarschuwing) gedeselecteerd is terwijl het waarschuwingvolume op '0' of 'Off' (uit) staat, wordt het waarschuwingvolume geactiveerd en klinkt het zoals bij '2' of 'Medium' (gemiddeld).
- Wanneer het waarschuwingvolume op '0' of 'Off' (uit) is gezet terwijl de 'Haptic Warning' (voelbare waarschuwing) is gedeselecteerd, worden de trillingen in het stuurwiel actief.
- Afhankelijk van de regio en de software-update van het infotainmentsysteem kan het instellingenmenu worden weergegeven als 'Warning Sound and Haptic' (Waarschuwingsgeluid en Voelbare waarschuwing) of 'Warning Methods' (Waarschuwingmethoden).

## Blind-Spot Collision-Avoidance Assist (BCA - botsing vermijden dode hoek)

Blind-Spot Collision Warning (BCW, botsingswaarschuwing blinde hoek) waarschuwt u en werkt op de volgende manieren:

- Waarschuwing voertuig in de blinde hoek
- Botsingswaarschuwing
- Collision-Avoidance Assist (botsingsvermijding)

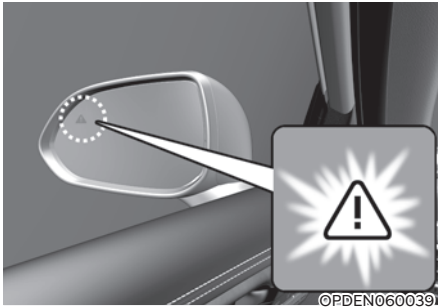

### Voertuigdetectie

- Om de bestuurder te waarschuwen dat een voertuig wordt gedetecteerd, gaat het waarschuwingslampje op de buitenspiegel branden.
- De Blind-Spot Collision-Avoidance Assist (botsingsvermijding blinde hoek) werkt wanneer uw rijsnelheid hoger is dan 20 km/h en de snelheid van het voertuig in de dodehoekzone hoger is dan 10 km/h.

### Botsingswaarschuwing

- De botsingswaarschuwing werkt wanneer de richtingaanwijzer wordt ingeschakeld in de richting van de gedetecteerde auto.
- Als 'Warning Only' ('Alleen waarschuwen') wordt geselecteerd in het menu Settings (Instellingen), werkt de botsingswaarschuwing wanneer uw auto de rijstrook nadert waarin het voertuig in uw dode hoek is gedetecteerd.
- Om de bestuurder te waarschuwen voor een aanrijding, knippert het waarschuwingslampje op de buitenspiegel. Tegelijk klinkt een waarschuwingssignaal en gaat het stuur trillen (indien van toepassing).
- Als de richtingaanwijzer wordt uitgeschakeld of u wegrijdt van de rijstrook in kwestie, wordt de botsingswaarschuwing geannuleerd en schakelt de Blind-Spot Collision-Avoidance Assist (botsingsvermijding blinde hoek) opnieuw de voertuigdetectiemodus in.



## WAARSCHUWING

- Het detectiebereik van de hoekradar achter wordt bepaald door de standaard wegbreedte. Op een smalle weg is het dus mogelijk dat de Blind-Spot Collision-Avoidance Assist (botsingsvermijding blinde hoek) andere voertuigen op de beide rijstroken detecteert en u waarschuwt. Mogelijk kan de Blind-Spot Collision-Avoidance Assist (botsingsvermijding blinde hoek) op een brede weg een voertuig op de rijstrook naast u niet detecteren en u er niet voor waarschuwen.
- Wanneer de alarmknipperlichten ingeschakeld zijn, werkt de waarschuwing voor aanrijding d.m.v. de richtingaanwijzer niet.



## Informatie

- Als het stuur links zit, krijgt u een Collision Warning (Botsing waarsch.) wanneer u naar links rijdt. Bewaar een correcte afstand tot de voertuigen in de rijstrook links van u. Als het stuur rechts zit, kunt u een Collision Warning (Botsing waarsch.) krijgen wanneer u naar rechts rijdt. Bewaar een correcte afstand tot de voertuigen in de rijstrook rechts van u.
- Als Collision Warning (botsingswaarschuwing) is ingesteld voor Blind-Spot Safety (veiligheid blinde hoek), dan wordt de botsingswaarschuwing ook geactiveerd als u de rijstrook nadert met een achterliggend voertuig dat wordt herkend.
- De afbeeldingen en kleuren op het instrumentenpaneel kunnen afwijken per type instrumentenpaneel of gekozen thema.



ONX4E070015

### Collision-Avoidance Assist (botsingsvermijding) (tijdens het rijden)

- Om de bestuurder te waarschuwen voor een aanrijding, knippert het waarschuwingslampje op de buitenspiegel; ook verschijnt er een waarschuwingsmelding op het instrumentendisplay. Tegelijkertijd klinkt een waarschuwingssignaal en gaat het stuur trillen (indien van toepassing).
- De functie werkt wanneer uw rijdsnelheid tussen ongeveer 60-200 km/h ligt en de rijstrookmarkeringen aan beide zijden van uw rijstrook worden gedetecteerd.
- Emergency braking (Noodremmen) wordt geactiveerd om een botsing met het voertuig in de dodehoekzone te helpen voorkomen.



## WAARSCHUWING

- Collision-avoidance assist wordt geannuleerd onder de volgende omstandigheden:
  - Uw auto rijdt op een bepaalde afstand de rijstrook naast u op
  - Uw voertuig loopt geen risico meer op een botsing
  - Het stuurwiel wordt omgegooid
  - Het rempedaal wordt ingetrapt
  - Forward Collision-Avoidance Assist (ondersteuning botsingsvermijding voorzijde) actief is
- Nadat de Blind-Spot Collision-Avoidance Assist (botsingsvermijding blinde hoek) heeft ingegrepen of na een rijstrookwissel moet u in het midden van de rijstrook gaan rijden. De Blind-Spot Collision-Avoidance Assist (botsingsvermijding blinde hoek) werkt niet als de auto niet in het midden van zijn rijstrook rijdt.

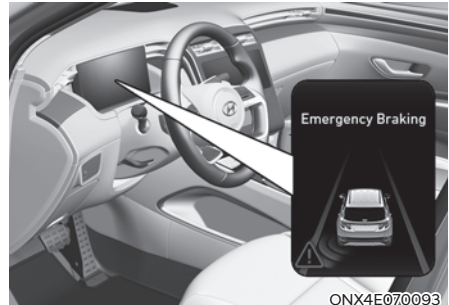

### Collision-avoidance assist (botsingsvermijding) (bij het wegrijden)

- Om de bestuurder te waarschuwen voor een aanrijding, knippert het waarschuwingslampje op de buitenspiegel; ook verschijnt er een waarschuwingsmelding op het instrumentendisplay. Tegelijkertijd klinkt een waarschuwingssignaal en gaat het stuur trillen (indien van toepassing).
- De Blind-Spot Collision-Avoidance Assist (botsingsvermijding blinde hoek) werkt wanneer uw rijsnelheid lager is dan 3 km/h en de snelheid van het voertuig in de dodehoekzone hoger is dan 5 km/h.
- Emergency braking (Noodremmen) wordt geactiveerd om een botsing met het voertuig in de dodehoekzone te helpen voorkomen.





ONX4E070003

- Wanneer de auto tot stilstand is gebracht door Emergency braking (Noodremmen), verschijnt de waarschuwing 'Drive carefully' (Rij voorzichtig) op het instrumentendisplay.

Voor de veiligheid dient de bestuurder het rempedaal onmiddellijk in te trappen en de omgeving te controleren.

- Het aansturen van de remmen wordt beëindigd nadat de auto door toedoen van Emergency braking (Noodremmen) gedurende ongeveer 2 seconden heeft stilgestaan.

## WAARSCHUWING

Tref de volgende voorzorgsmaatregelen wanneer u gebruikmaakt van de Blind-Spot Collision-Avoidance Assist (botsing vermijden dode hoek):

- Wijzig voor uw veiligheid de instellingen pas nadat u de auto op een veilige plaats heeft geparkeerd.
- Mogelijk verschijnt of klinkt de waarschuwing of het waarschuwingssignaal van de Blind-spot Collision-Avoidance Assist (botsingsvermijding blinde hoek) niet als een waarschuwing melding of waarschuwingssignaal van een ander systeem wordt weergegeven of klinkt.

- Mogelijk hoort u het waarschuwingssignaal van de Blind-Spot Collision-Avoidance Assist (botsingsvermijding blinde hoek) niet als er veel lawaai in de omgeving is.
- Mogelijk werkt de Blind-spot Collision-avoidance Assist (botsing vermijden dode hoek) niet als de bestuurder het rempedaal intrapt om een aanrijding te voorkomen.
- Zolang de Blind-spot Collision-avoidance Assist (botsingsvermijding blinde hoek) actief is, wordt het aansturen van de remmen door de functie automatisch geannuleerd wanneer de bestuurder het gaspedaal hard intrapt of abrupt het stuur omgooit.
- Terwijl de Blind-Spot Collision-Avoidance Assist (botsingsvermijding blinde hoek) ingrijpt, kan de auto plotseling tot stilstand komen, waarbij letsel kan worden toegebracht aan passagiers en losse voorwerpen kunnen verschuiven. Zorg dat alle inzittenden steeds hun veiligheidsgordel om hebben en dat losse voorwerpen altijd goed worden vastgezet.
- Ook als er een probleem is met het Blind-Spot Collision-Avoidance Assist (botsingsvermijding blinde hoek) is, werken de remmen naar behoren.
- De Blind-Spot Collision-Avoidance Assist (botsingsvermijding blinde hoek) werkt niet in alle situaties en kan niet alle aanrijdingen voorkomen.
- Mogelijk waarschuwt de Blind-Spot Collision-Avoidance Assist (botsing vermijden dode hoek) de bestuurder te laat of helemaal niet, afhankelijk van de weg- en rijomstandigheden.

- De bestuurder moet het voertuig te allen tijde onder controle houden. Vertrouw niet volledig op de Blind-Spot Collision-Avoidance Assist (botsingsvermijding dode hoek). Houd een veilige remafstand en trap indien nodig het rempedaal in om snelheid te minderen of het voertuig tot stilstand te brengen.
- Laat de Blind-Spot Collision-Avoidance Assist (botsingsvermijding blinde hoek) nooit reageren op mensen, dieren, voorwerpen enz. Dit kan ernstig of dodelijk letsel veroorzaken.



### WAARSCHUWING

Afhankelijk van de status van ESC (elektronische stabiliteitsregeling) is het mogelijk dat het aansturen van de remmen niet goed functioneert.

Er zal alleen een waarschuwing worden gegeven in de volgende gevallen:

- Het ESC-waarschuwingslampje (elektronische stabiliteitsregeling) brandt
- ESC (elektronische stabiliteitsregeling) voert een andere functie uit

### Storing en beperkingen van de Blind-Spot Collision-Avoidance Assist (botsingsvermijding blinde hoek)

#### Storing in de Blind-Spot Collision-Avoidance Assist (botsingsvermijding blinde hoek)



Als de Blind-Spot Collision-Avoidance Assist (botsingsvermijding blinde hoek) niet naar behoren werkt, verschijnt enkele seconden de waarschuwingsmelding 'Check Blind-Spot Safety system(s)' (Controleer dodehoekveiligheidssyste(e)m(en)) op het instrumentenpaneel en gaat het hoofdwaarschuwingslampje  branden op het instrumentendisplay. Laat de auto in dit geval inspecteren door een officiële HYUNDAI-dealer.

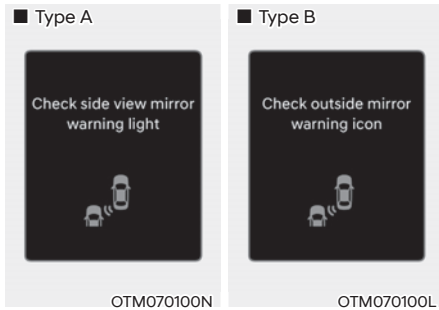

Als het waarschuwingslampje in de buitenspiegel niet naar behoren werkt, verschijnt de waarschuwing 'Check side view mirror warning light' (Controleer waarschuwingslampje buitenspiegel) - of 'Check outside mirror warning icon' (Controleer waarschuwingsicoon buitenspiegel) - op het instrumentendisplay en gaat het hoofdwaarschuwinglampje  branden. Laat de auto in dit geval inspecteren door een officiële HYUNDAI-dealer.

### **Blind-Spot Collision-Avoidance Assist (botsingsvermijding blinde hoek) uitgeschakeld**

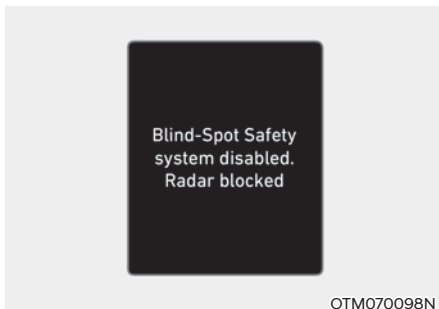

Als het deel van de achterbumper waar de achterste hoekradar of de sensor zich bevindt, bedekt is met vuil, zoals sneeuw of regen, of als een aanhanger of drager wordt geplaatst, kan dit de detectieprestaties verminderen en Blind-Spot Collision-Avoidance Assist (botsingsvermijding blinde hoek) tijdelijk beperken of uitschakelen.

Als dit gebeurt, verschijnt de waarschuwingsmelding 'Blind-Spot Safety system disabled. Radar blocked' (Dodehoekveiligheidssysteem uitgeschakeld. Radar geblokkeerd) op het instrumentendisplay.

De Blind-Spot Collision-Avoidance Assist (botsingsvermijding blinde hoek) werkt normaal als dit vuil of de aanhanger, etc. is verwijderd en de motor daarna opnieuw wordt gestart.

Als de Blind-Spot Collision-Avoidance Assist (botsingsvermijding blinde hoek) niet goed werkt nadat het verwijderd is, adviseren we om de auto te laten nakijken door een officiële HYUNDAI-dealer.



### **WAARSCHUWING**

- **Mogelijk werkt de Blind-Spot Collision-Avoidance Assist (botsing vermijden dode hoek) niet goed, zonder dat daarover een waarschuwingsmelding verschijnt op het instrumentendisplay.**
- **Mogelijk werkt de Blind-Spot Collision-Avoidance Assist (botsingsvermijding blinde hoek) niet goed in bepaalde gebieden (bv. open terrein), waar eventuele voorwerpen niet worden gedetecteerd na het starten van de motor of wanneer de detectiesensor vlak het starten van de motor bedekt is met vreemd materiaal.**



## OPGELET

**Schakel Blind-Spot Collision-Avoidance Assist uit om een trailer, aanhangwagen of een andere sleep te bevestigen of te verwijderen. Schakel Blind-Spot Collision-Avoidance Assist in als dit is voltooid.**

### ***Beperkingen van de Blind-Spot Collision-Avoidance Assist (botsingsvermijding blinde hoek)***

Mogelijk werkt de Blind-Spot Collision-Avoidance Assist niet naar behoren of treedt de functie onverwacht in werking onder de volgende omstandigheden:

- Slecht weer, zoals hevige sneeuwval, zware regen enz.
- De hoekradar achter is bedekt met sneeuw, regen, vuil enz.
- De temperatuur rond de hoekradar achter is hoog of laag
- De auto rijdt op een op- of afrit van een snelweg (of hoofdweg)
- Het wegdek (of de grond eromheen) bevat ongewone metalen (bijv. door de aanleg van een tunnel)
- Er is een vast voorwerp in de buurt van de auto, zoals een geluidsscherm, vangrail, middenberm, slagboom, lamp, bord, tunnel, muur enz. (inclusief dubbele structuren)
- U rijdt in een groot gebied waar weinig voertuigen of constructies zijn (bijvoorbeeld een woestijn, weide, voorstad enz.)
- U rijdt op een smalle weg die tussen bomen of gras ligt of overgroeid is
- Rijden over een nat wegdek, zoals een plas op de weg
- Een achterligger rijdt op een zeer kleine afstand van u of een andere auto rijdt op een kleine afstand voorbij uw auto
- De snelheid van het andere voertuig is zo hoog dat het in korte tijd langs uw voertuig rijdt
- Uw auto rijdt een andere auto voorbij
- Uw auto verandert van rijstrook
- Uw auto is op hetzelfde tijdstip als het voertuig naast u vertrokken en heeft versneld
- Het voertuig op de rijstrook naast u schuift nog een rijstrook verder op, of een voertuig twee rijstroken verderop schuift over naar de rijstrook naast u
- Er is een aanhanger, drager of andere bevestiging bevestigd in de buurt van de hoekradar achter
- Het deel van de bumper rond de hoekradar achter wordt bedekt door een bepaald voorwerp, zoals een bumpersticker, bumperbescherming, een fietsendrager enz.
- Het deel van de bumper rond de hoekradar achter heeft een stoot ondervonden of is beschadigd, of de radar zit niet op zijn plaats
- Uw auto is te hoog of te laag door een zware lading, een abnormale bandenspanning enz.

Mogelijk werkt de Blind-Spot Collision-Avoidance Assist (botsingsvermijding blinde hoek) niet normaal of treedt de functie onverwacht in werking wanneer de volgende voorwerpen worden gedetecteerd:

- Een motorfiets of fiets
- Er wordt een voertuig waargenomen zoals een platte aanhanger
- Een groot voertuig zoals een bus of een vrachtwagen
- Er wordt een bewegend obstakel zoals een voetganger, dier, winkelwagentje of kinderwagen gedetecteerd
- Een voertuig met een geringe hoogte, zoals een sportwagen

Mogelijk werkt het aansturen van de remmen niet en is de aandacht van de bestuurder vereist in de volgende gevallen:

- De auto trilt overmatig tijdens het rijden over een hobbelige weg of een stuk met betonplaten
- U rijdt op een weg die glad is door sneeuw, waterplassen, ijs, enz.
- De bandendruk is laag of er is een band beschadigd
- Er is aan de rem gemorrel
- De auto wisselt abrupt van rijstrook

### **i** Informatie

Zie de paragraaf 'Forward Collision-Avoidance Assist (FCA, Ondersteuning botsingsvermijding voorzijde) en 'Lane Keeping Assist (LKA, Hulp bij rijbaan aanhouden) in dit hoofdstuk voor meer informatie over de beperkingen van de frontzichtcamera.



### **WAARSCHUWING**

- U rijdt op een bochtige weg

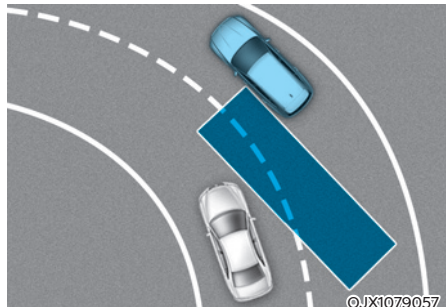

**Mogelijk werkt de Blind-Spot Collision-Avoidance Assist (botsingsvermijding blinde hoek) niet goed op bochtige wegen. Mogelijk detecteert de functie het voertuig op de rijstrook naast u niet. Let tijdens het rijden altijd op de weg en de rijomstandigheden.**

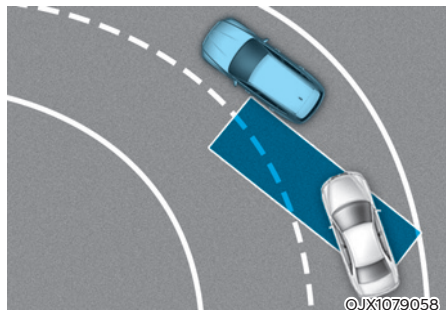

**Mogelijk werkt de Blind-Spot Collision-Avoidance Assist (botsingsvermijding blinde hoek) niet goed op bochtige wegen. Mogelijk detecteert de functie een voertuig in uw rijstrook. Let tijdens het rijden altijd op de weg en de rijomstandigheden.**

- Rijden waar rijstroken samenvoegen/ splitsen

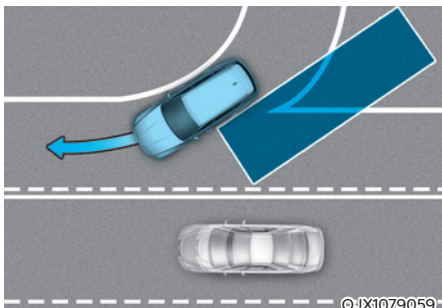

Mogelijk werkt de Blind-Spot Collision-Avoidance Assist (botsingsvermijding blinde hoek) niet goed op plaatsen waar de rijstrook splitst of meerdere rijstroken samenkomen. Mogelijk detecteert de functie het voertuig op de rijstrook naast u niet.

Let tijdens het rijden altijd op de weg en de rijomstandigheden.

- Rijden op een helling

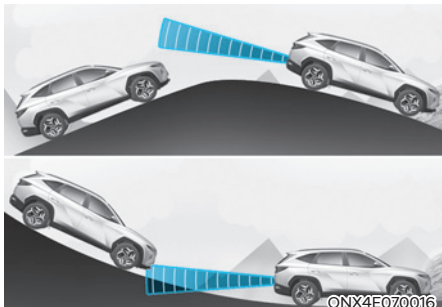

Mogelijk werkt de Blind-Spot Collision-Avoidance Assist (botsing vermijden dode hoek) niet goed op een hellende weg. Mogelijk detecteert de functie het voertuig op de rijstrook naast u niet of detecteert het onbedoeld de grond of een voorwerp.

Let tijdens het rijden altijd op de weg en de rijomstandigheden.

- Rijden waar de rijstroken op verschillende hoogten lopen

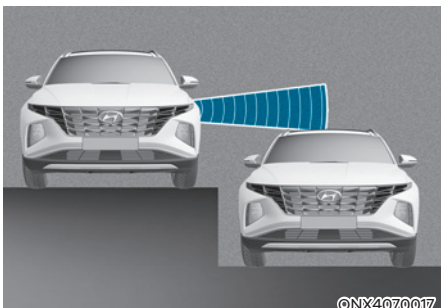

Mogelijk werkt de Blind-Spot Collision-Avoidance Assist (botsing vermijden dode hoek) niet goed op plaatsen waar de rijstroken op verschillende hoogten lopen. Mogelijk detecteert de functie een voertuig niet op een weg waar de rijstroken op verschillende hoogten lopen (opritten bij onderdoorgangen, ongelijkgrondse kruisingen enz.).

Let tijdens het rijden altijd op de weg en de rijomstandigheden.

## WAARSCHUWING

- Zorg dat u de Blind-Spot Collision-Avoidance Assist (botsingsvermijding blinde hoek) uitschakelt wanneer u een aanhanger of een ander voertuig sleept.
- Mogelijk functioneert de Blind-Spot Collision-Avoidance Assist (botsingsvermijding blinde hoek) niet normaal bij storing door sterke elektromagnetische golven.
- Mogelijk werkt de Blind-Spot Collision-Avoidance Assist (botsingsvermijding blinde hoek) niet gedurende 15 seconden na het starten van de auto of na het inschakelen van de frontzichtcamera of hoekradars achter.

## SAFE EXIT WARNING (WAARSCHUWING BIJ VEILIG UITSTAPPEN, SEW) (INDIEN VAN TOEPASSING)

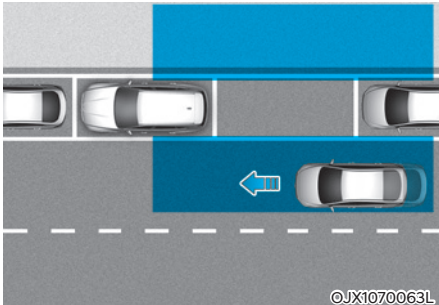

Wanneer een passagier een portier opent nadat de auto tot stilstand is gekomen, waarschuwt het Safe Exit Warning-systeem de bestuurder met een waarschuwing melding en een waarschuwingssignaal wanneer een naderend voertuig in de zone achter de auto wordt gedetecteerd. Zo helpt het systeem aanrijdingen voorkomen.

### OPGELET

Het waarschuwingsmoment kan variëren afhankelijk van de snelheid van het naderende voertuig.

### Detectiesensor



[1] Hoekradar achteraan

Zie bovenstaande afbeelding voor de precieze locatie van de detectiesensoren.

### OPGELET

Zie het onderdeel "Blind-Spot Collision Warning (BCW)" of "Blind-Spot Collision-Avoidance Assist (BCA)" in dit hoofdstuk voor meer informatie over de voorzorgsmaatregelen voor de hoekradars achteraan.

## Instellingen Safe Exit Warning (waarschuwing bij veilig uitstappen)



### Safe Exit Warning (waarschuwing bij veilig uitstappen)

Terwijl de toets ENGINE START/STOP (Motor starten/stoppen) in stand ON staat, selecteert u 'Driver Assistance (Bestuurdershulp) → Blind-Spot Safety (Dodehoekveiligheid) → Safe Exit Warning (SEW (waarschuwing bij veilig uitstappen))' in het menu Settings (instellingen) om Safe Exit Assist in te schakelen en heft u de selectie op om de functie uit te schakelen.

### WAARSCHUWING

De bestuurder dient zich altijd bewust te zijn van de omgeving. Als 'Safe Exit Warning' (SEW (Safe Exit Warning)) is uitgeschakeld, kan de Safe Exit Warning u niet helpen.

### Informatie

Wanneer de motor opnieuw wordt gestart, behoudt de Safe Exit Warning de laatste instelling.



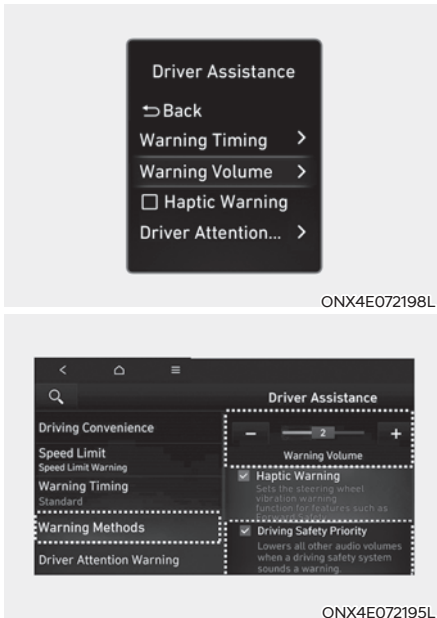

### Waarschuwingsvolume

Selecteer met de motor aan 'User Settings → Driver Assistance → Warning Volume' (Gebruikersinstellingen → Bestuurdershulp → Waarschuwingsvolume) in het instellingenmenu op het instrumentenpaneel of selecteer 'Setup (Settings) → Vehicle Settings → Driver Assistance → Warning Methods → Warning Volume' (Setup → Voertuiginstellingen → Bestuurdershulp → Waarschuwingsmethodes → Waarschuwingsvolume) in het instellingenmenu in het infotainmentsysteem om het waarschuwingsvolume te wijzigen.

Als 'Driving safety priority' (prioriteit rijveiligheid) is geselecteerd in het instellingenmenu in het infotainmentsysteem, verlaagt het voertuig alle andere audiovolumes als de waarschuwing klinkt.

### **i** Informatie

- Als u de waarschuwingsmethodes wijzigt, kan dat ook de waarschuwingsmethode voor andere bestuurdershulpsystemen wijzigen.
- Wanneer de motor opnieuw wordt gestart, blijft de laatste instelling voor de waarschuwingsmethode behouden.
- Mogelijk is er geen instellingenmenu afhankelijk van de voertuigspecificatie.
- Ook als '0' of 'Off' (uit) wordt gekozen voor het waarschuwingsvolume, wordt het waarschuwingsvolume niet uitgezet maar klinkt het zoals bij '1' of 'Low' (laag).
- Afhankelijk van de regio en de software-update van het infotainmentsysteem kan het instellingenmenu worden weergegeven als 'Warning Sound and Haptic' (Waarschuwingsgeluid en Voelbare waarschuwing) of 'Warning Methods' (Waarschuwingsmethodes).



## Werking van Safe Exit Warning (waarschuwing bij veilig uitstappen)

### Safe Exit Warning (waarschuwing bij veilig uitstappen)



#### Botsingswaarschuwing bij het verlaten van de auto

- Wanneer, op het moment dat een portier wordt geopend, een voertuig wordt gedetecteerd dat de auto van achteren nadert, verschijnt de waarschuwing melding 'Watch for traffic' ('Let op verkeer') op het instrumentendisplay en klinkt een waarschuwingssignaal.
- Het Safe Exit Warning-systeem waarschuwt de bestuurder wanneer de rijsnelheid lager is dan 3 km/h en de snelheid van het voertuig dat van achteren nadert hoger is dan 6 km/h.



## WAARSCHUWING

Neem de volgende voorzorgsmaatregelen bij gebruik van de Safe Exit Warning:

- Wijzig voor uw veiligheid de instellingen pas nadat u de auto op een veilige plaats heeft geparkeerd.
- Mogelijk verschijnt of klinkt de waarschuwing melding of het waarschuwingssignaal van Safe Exit Warning niet als een waarschuwing melding of waarschuwingssignaal van een andere functie wordt weergegeven of klinkt.
- Mogelijk hoort u het waarschuwingssignaal van het Safe Exit Warning-systeem niet als er veel lawaai in de omgeving is.
- De Safe Exit Warning (waarschuwing bij veilig uitstappen) werkt niet in alle situaties en kan niet alle aanrijdingen voorkomen.
- Mogelijk waarschuwt het Safe Exit Warning-systeem de bestuurder te laat of helemaal niet, afhankelijk van de weg- en rijomstandigheden. Controleer altijd de omgeving van het voertuig.
- De bestuurder en passagiers zijn verantwoordelijk voor ongevallen die gebeuren tijdens het verlaten van het voertuig. Kijk voor het verlaten van het voertuig altijd goed naar de omgeving.
- Bedien de Safe Exit Warning (waarschuwing bij veilig uitstappen) nooit met opzet. Dit kan ernstig of dodelijk letsel veroorzaken.

- **Safe Exit Warning** werkt niet als er een probleem is met de **Blind-Spot Collision-Avoidance Assist** (botsingsvermijding blinde hoek). De waarschuwingsmelding van de **Blind-Spot Collision-Avoidance Assist**-systeem (botsing vermijden dode hoek) verschijnt wanneer:
  - De sensor van de **Blind-Spot Collision-Avoidance Assist** (botsing vermijden dode hoek) of de omgeving van de sensor is vuil of afgedekt
  - De **Blind-Spot Collision-Avoidance Assist** (botsing vermijden dode hoek) waarschuwt passagiers niet of onterecht

### **i** Informatie

- Nadat de motor is uitgezet, blijft de **Safe Exit Warning** nog ongeveer 3 minuten werken, maar als de portieren worden vergrendeld, wordt het onmiddellijk uitgeschakeld.
- De afbeeldingen en kleuren op het instrumentenpaneel kunnen afwijken per type instrumentenpaneel of gekozen thema.

## Storingen en beperkingen **Safe Exit Warning** (waarschuwing bij veilig uitstappen)

### **Storing Safe Exit Warning** (waarschuwing bij veilig uitstappen)



Als de **Safe Exit Warning** (waarschuwing bij veilig uitstappen) niet naar behoren werkt, verschijnt enkele seconden de waarschuwingsmelding 'Check Blind-Spot Safety system' (Controleer dodehoekveiligheidssysteem) op het instrumentendisply en gaat het hoofdwaarschuwinglampje (⚠) brandt op het instrumentendisply. Als het hoofdwaarschuwinglampje brandt, raden we u aan de auto te laten controleren door een officiële HYUNDAI-dealer.

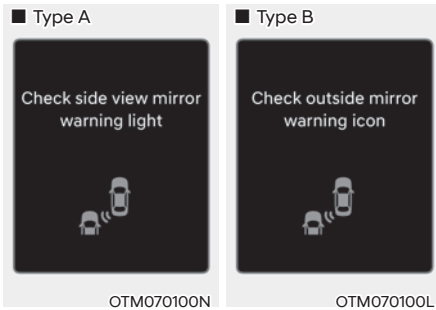

Als het waarschuwingslampje in de buitenspiegel niet naar behoren werkt, verschijnt de waarschuwing 'Check side view mirror warning light' (Controleer waarschuwingslampje buitenspiegel) - of 'Check outside mirror warning icon' (Controleer waarschuwingsicoon buitenspiegel) - op het instrumentendisplay en gaat het hoofdwaarschuwinglampje (⚠) branden. Als het hoofdwaarschuwinglampje brandt, raden we u aan de auto te laten controleren door een officiële HYUNDAI-dealer.

### **Safe Exit Warning (waarschuwing bij veilig uitstappen) uitgeschakeld**



Als het deel van de achterbumper waar de achterste hoekradar of de sensor zich bevindt, bedekt is met vuil, zoals sneeuw of regen, of als een aanhanger of drager wordt geplaatst, kan dit de detectieprestaties verminderen en de Safe Exit Warning tijdelijk beperken of uitschakelen.

Als dit gebeurt, verschijnt de waarschuwingsmelding 'Blind-Spot Safety system disabled. Radar blocked' (Dodehoekveiligheidssysteem uitgeschakeld. Radar geblokkeerd) op het instrumentendisplay.

Safe Exit Warning (waarschuwing bij veilig uitstappen) werkt naar behoren als dit vuil of de aanhanger, etc. is verwijderd en de motor daarna opnieuw wordt gestart.

Als het Safe Exit Warning (waarschuwing bij veilig uitstappen) niet naar behoren werkt nadat het verwijderd is, adviseren we om de auto te laten nakijken door een officiële HYUNDAI-dealer.



## WAARSCHUWING

- Zelfs als er geen waarschuwing op het instrumentendisplay verschijnt, is het mogelijk dat de Safe Exit Warning niet goed werkt.
- Mogelijk werkt de Safe Exit Warning (botsingsvermijding blinde hoek) niet goed in bepaalde gebieden (bv. open terrein), waar eventuele voorwerpen niet worden gedetecteerd na het starten van de motor of wanneer de detectiesensor vlak het starten van de motor bedekt is met vreemd materiaal.



## OPGELET

Schakel Safe Exit Warning uit om een trailer, aanhangwagen of een andere sleep te bevestigen of te verwijderen. Schakel Safe Exit Warning aan als dit is voltooid.

### **Beperkingen van Safe Exit Warning (waarschuwing bij veilig uitstappen)**

Onder de volgende omstandigheden kan het zijn dat het Safe Exit Warning-systeem niet naar behoren werkt of dat het systeem onverwachts in werking treedt:

- Uit de auto stappen op een plaats met veel bomen of hoog gras
- Uit de auto stappen op een plaats waar het wegdek nat is
- De aankomende auto rijdt met een zeer lage of hoge snelheid



## Informatie

Zie het onderdeel "Blind-Spot Collision Warning (botsingswaarschuwing blinde hoek, BCW)" of Blind-Spot Collision-Avoidance Assist (botsingsvermijding blinde hoek, BCA) in hoofdstuk 7 voor meer informatie over de beperkingen van de hoekradars achteraan.



## WAARSCHUWING

- Mogelijk werkt het Safe Exit Warning-systeem niet naar behoren bij storing door sterke elektromagnetische golven.
- Mogelijk werkt het Safe Exit Warning-systeem niet gedurende 3 seconden na het starten van de auto of na het inschakelen van de hoekradars achter.

## HANDMATIGE SNELHEIDSLIMIETREGELING (MSLA)

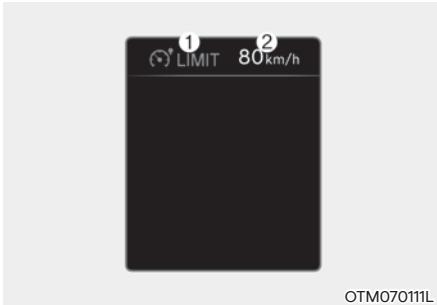

- (1) Controlelampje snelheidslimiet
- (2) Ingestelde snelheid

U kunt de snelheidslimiet instellen wanneer u niet harder dan een bepaalde snelheid wilt rijden.

Als u de vooraf ingestelde snelheidslimiet overschrijdt, treedt Manual Speed Limit Assist in werking (de ingestelde snelheidslimiet knippert en een waarschuwingssignaal klinkt) totdat de rijnsnelheid weer onder de snelheidslimiet ligt.

### Werking van Handmatige snelheidslimietregeling

#### Functies instellen

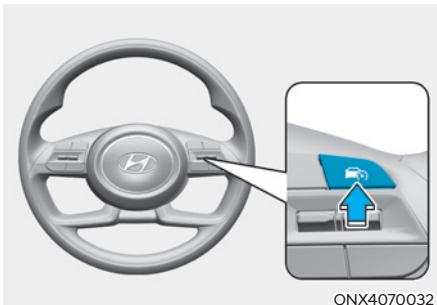

1. Druk bij de gewenste snelheid op de toets Driving Assist (bestuurdershulp). Het controlelampje snelheidslimiet gaat branden.

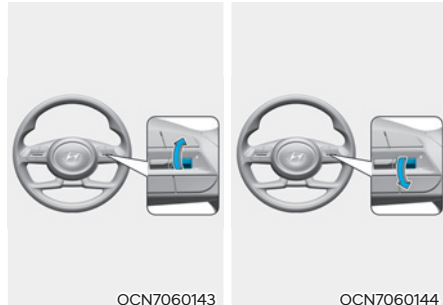

2. Druk de schakelaar + omhoog of de schakelaar - omlaag en laat hem bij de gewenste snelheid los.

Druk de schakelaar + omhoog of de schakelaar - omlaag en houd hem in deze positie. De snelheid neemt eerst tot het dichtstbijzijnde tiental (vijftal in mijlen) toe of af en vervolgens met 10 km/h.

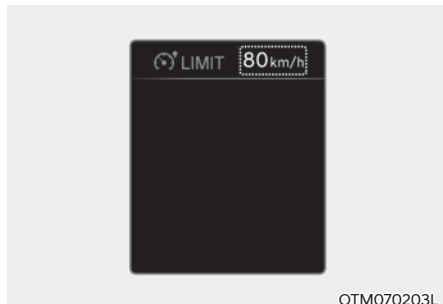

3. De ingestelde snelheid wordt op het instrumentendisplay weergegeven.

Als u de vooraf ingestelde snelheidslimiet wilt overschrijden, trapt u het gaspedaal voorbij het drukpunt in om de terugschakelfunctie (kickdown) te activeren.

De ingestelde snelheidslimiet knippert en er klinkt een waarschuwingssignaal totdat de rijnsnelheid weer onder de snelheidslimiet ligt.

## **i** Informatie

- Als het gaspedaal niet voorbij het drukpunt wordt ingetrapt, blijft de rijnsnelheid onder de snelheidslimiet.
- Wanneer het gaspedaal voorbij het drukpunt wordt ingetrapt, kan de terugschakelfunctie een klikgeluid voortbrengen.

### **Manual Speed Limit Assist (Handmatige snelheidslimietregeling) tijdelijk pauzeren**

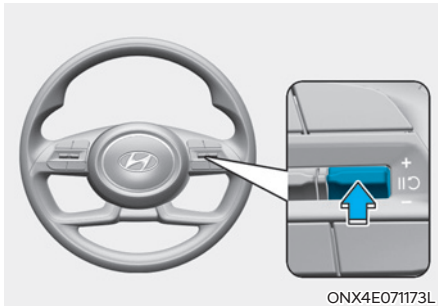

Druk op **||** de schakelaar om de ingestelde snelheidslimiet tijdelijk te annuleren. De ingestelde snelheidslimiet wordt uitgeschakeld, maar het controlelampje (LIMIT) snelheidslimiet blijft branden.

### **Manual Speed Limit Assist (Handmatige snelheidslimietregeling) hervatten**

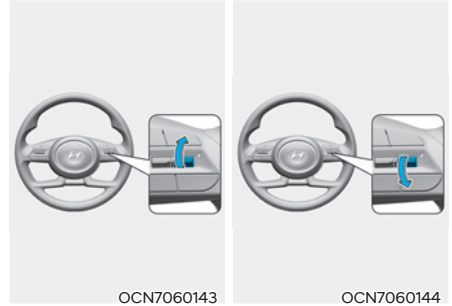

Druk op de schakelaar +, -, **||** om de Handmatige snelheidslimietregeling te hervatten nadat deze is gepauzeerd.

Als u de + schakelaar omhoog of de - schakelaar omlaag drukt, wordt de snelheid van de auto op de huidige snelheid op het instrumentendisplay ingesteld.

Als u de schakelaar **||** bedient, gaat de auto opnieuw de ingestelde snelheid aanhouden.

### Handmatige snelheidslimietregeling uitschakelen

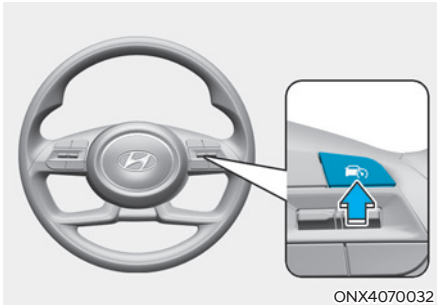

Druk op de toets Driving Assist (🚗) (bestuurdershulp) om de Manual Speed Limit Assist uit te schakelen. Het controlelampje snelheidslimiet (🚗LIMIT) dooft.

### ⚠️ WAARSCHUWING

Neem de volgende voorzorgsmaatregelen bij gebruik van de Handmatige snelheidslimietregeling:

- Stel de rijsnelheid altijd lager in dan de geldende maximumsnelheid.
- Houd de Handmatige snelheidslimietregeling uitgeschakeld wanneer u de functie niet gebruikt. Zo voorkomt u dat u onbedoeld een snelheid instelt. Controleer of het controlelampje snelheidslimiet (🚗LIMIT) uit is.
- De Handmatige snelheidslimietregeling is geen vervanging voor correct en veilig rijgedrag. De bestuurder heeft de verantwoordelijkheid altijd veilig te rijden en moet zich altijd bewust zijn van onverwachte en plotselinge situaties. Let altijd op de toestand van de weg.

## INTELLIGENT SPEED LIMIT ASSIST (ISLA) (INDIEN VAN TOEPASSING)

Intelligent Speed Limit Assist (slimme waarschuwing snelheidsbegrenzing) gebruikt informatie van het gedetecteerde verkeersbord en de navigatiefunctie om de bestuurder in te lichten over de snelheidslimiet en extra informatie over de huidige weg te geven. Ook helpt de Intelligent Speed Limit Assist de bestuurder om zich aan de snelheidslimiet van de weg te houden.

### ⚠️ OPGELET

- Intelligent Speed Limit Assist werkt mogelijk niet goed in andere landen.
- Als uw auto een navigatiesysteem heeft, moet u deze geregeld updaten zodat de Intelligent Speed Limit Assist naar behoren werkt.
- Het infotainmentsysteem kan wijzigen na software-updates. Kijk voor meer informatie in de apart geleverde handleiding van het infotainmentsysteem en de korte handleiding

### Detectiesensor

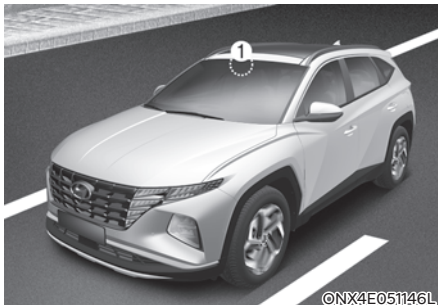

[1]: Frontzichtcamera

Zie bovenstaande afbeelding voor de precieze locatie van de detectiesensor.

### ⚠️ OPGELET

Zie de alinea 'Forward Collision-Avoidance Assist (FCA, ondersteuning botsingsvermijding voorzijde)' in hoofdstuk 7 voor meer informatie over de voorzorgsmaatregelen voor de frontzichtcamera.

### Instellingen Intelligent Speed Limit Assist

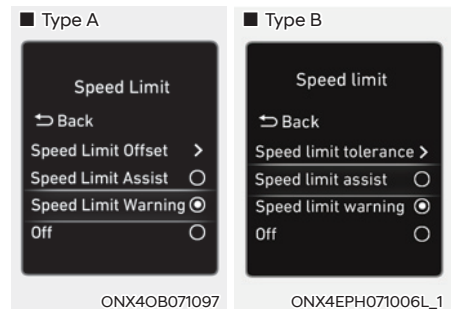

### Snelheidslimiet

Met de motor aan selecteert of deselecteert u 'Vehicle Settings → Speed limit' (Voertuiginstellingen → Snelheidslimiet) in het menu Settings (instellingen) om voor iedere functie in te stellen of deze al dan niet moet worden gebruikt.

- Als 'Speed Limit Assist' (assistentie snelheidslimiet) is geselecteerd, informeert het systeem de bestuurder over de snelheidslimiet en andere verkeersborden. Daarnaast adviseert de functie de bestuurder om de ingestelde snelheid van de Manual Speed Limit Assist (handmatige snelheidslimietregeling) of Smart Cruise-control te wijzigen om binnen de snelheidslimiet te blijven.



- Als 'Speed Limit Warning' (Snelheidslimietwaarschuwing) is geselecteerd, informeert het systeem de bestuurder over de snelheidslimiet en andere verkeersborden. Bovendien waarschuwt de functie de bestuurder wanneer de auto harder rijdt dan de snelheidslimiet.
- Als 'Off' (uit) is geselecteerd, gaat Intelligent Speed Limit Assist uit.

### OPGELET

Als 'Speed Limit Warning (waarschuwing snelheidslimiet)' is geselecteerd, adviseert de Intelligent Speed Limit Assist de bestuurder niet om de ingestelde snelheid te wijzigen.

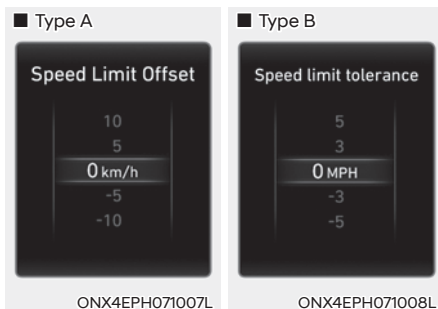

### Afwijking snelheidslimiet

Als de motor aanstaat, terwijl 'Driver Assistance → Speed Limit → Speed Limit Offset (of Speed Limit tolerance)' (Bestuurdershulp → Snelheidslimiet → Afwijking snelheidslimiet)' is geselecteerd, kan de Afwijking snelheidslimiet worden gewijzigd. Speed Limit Assist (assistentie snelheidslimiet) / Speed Limit Warning (snelheidslimietwaarschuwing) waarschuwen de bestuurder en passen de rijnsnelheid aan wanneer de rijnsnelheid hoger is dan de snelheidslimiet plus de afwijking.

### WAARSCHUWING

- Wijzig voor uw veiligheid de instellingen pas nadat u de auto op een veilige plaats heeft geparkeerd.

### Informatie

- De snelheidslimietassistentie werkt op basis van de ingestelde Afwijking plus de snelheidslimiet. Als u de ingestelde snelheid wilt aanpassen op de snelheidslimiet, moet u de afwijking op '0' zetten.
- De functie snelheidslimietwaarschuwing waarschuwt de bestuurder wanneer de rijnsnelheid hoger is dan de snelheidslimiet plus de afwijking. Als u de snelheidslimietwaarschuwing zo wilt instellen dat u onmiddellijk gewaarschuwd wordt zodra de rijnsnelheid boven de snelheidslimiet komt, zet u de afwijking op '0'.

### Informatie

De instelling van de 'Speed Offset' (Snelheidsmarge) komt niet terug in de Navigation-Based Smart Cruise Control (NSCC - cruisecontrol op basis van navigatie).

### Werking van Intelligent Speed Limit Assist

De intelligente snelheidslimietassistentie waarschuwt en helpt het voertuig te bedienen door de snelheidslimiet weer te geven, een waarschuwing voor te hoge snelheid te geven en de ingestelde snelheid te wijzigen.

### Informatie

De waarschuwing en regeling door de Intelligent Speed Limit Assist worden beschreven op basis van een Afwijking snelheidslimiet van '0'. Zie "Systeemconfiguratie" voor meer informatie over het instellen van de Afwijking.



ONX4E070094

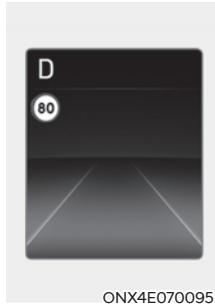

ONX4E070095

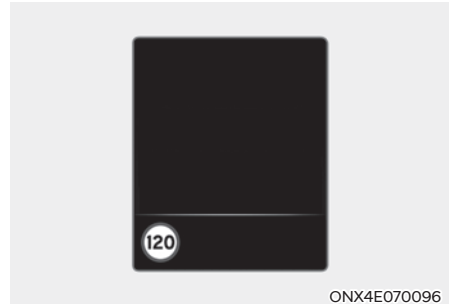

ONX4E070096



ONX4E070108

### Toont snelheidslimiet

Informatie over de snelheidslimiet wordt weergegeven op het instrumentendisplay.

## **i** Informatie

- Als de snelheidslimiet van de weg niet kan worden herkend, wordt '---' weergegeven. Zie "Beperkingen van de Intelligent Speed Limit Assist" als de verkeersborden moeilijk te herkennen zijn.
- Intelligent Speed Limit Assist (slimme assistentie snelheidslimiet) geeft extra informatie van verkeersborden en de snelheidslimiet. De extra informatie van verkeersborden kan van land tot land verschillen.
- Extra bord weergegeven onder de snelheidslimiet of een bord ivm inhaalbeperkingen betekent de voorwaarden waaronder de borden gevolgd moeten worden. Als het extra bord niet herkend wordt, wordt het als blanco weergegeven.

### Waarschuwing te hoge snelheid

Wanneer u met een hogere snelheid rijdt dan de weergegeven snelheidslimiet, wordt de snelheidslimiet in het rood weergegeven.



ONX4E071152L



ONX4E071153L

### Change Set Speed (wijzig ingestelde snelheid)

Als de snelheidslimiet van de weg verandert tijdens het gebruik van de Manual Speed Limit Assist (handmatige snelheidslimietregeling) of Smart Cruise-control, wordt een pijltje omhoog of omlaag getoond om de bestuurder te adviseren de ingestelde snelheid te wijzigen. Op dat moment kan de bestuurder de ingestelde snelheid wijzigen naar de snelheidslimiet door de schakelaar + of - op het stuurwiel te gebruiken.



## WAARSCHUWING

- Als u onder de snelheidslimiet wil blijven, zet u de Afwijking lager dan '0' of verlaagt u snelheid met de schakelaar - op het stuurwiel.
- Zelfs na aanpassen van de ingestelde snelheid op de snelheidslimiet van weg, kan de auto nog harder rijden dan de snelheidslimiet. Trap indien nodig het rempedaal in om snelheid te minderen.
- Als op de weg een snelheidslimiet van minder dan 30 km/h geldt, werkt de functie voor het wijzigen van de ingestelde snelheid niet.
- Intelligent Speed Limit Assist maakt gebruik van de snelheidseenheid die door de bestuurder is ingesteld op het instrumentenpaneel. Als een andere eenheid voor snelheid is ingesteld dan de eenheid die in uw land wordt gebruikt, is het mogelijk dat de Intelligent Speed Limit Assist niet goed werkt.



## Informatie

- Zie voor meer informatie over de werking van de Intelligent Speed Limit Assist van de handmatige snelheidslimietregeling het gedeelte "Handmatige snelheidslimietregeling (MSLA)" in dit hoofdstuk.
- Zie de paragraaf 'Smart Cruise Control (SCC)' in dit hoofdstuk voor meer informatie over de werking van de Intelligent Speed Limit Assist van de Smart Cruise Control.

## Storingen en beperkingen van de Intelligent Speed Limit Assist

### Storingen Intelligent Speed Limit Assist

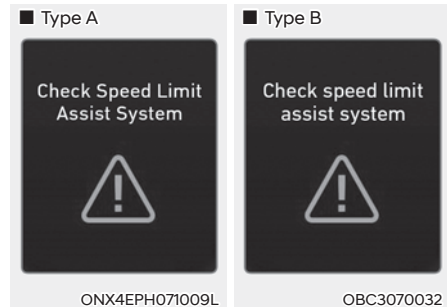

Als de Intelligent Speed Limit Assist (slimme hulp snelheidslimiet) niet naar behoren werkt, verschijnt enkele seconden de waarschuwingsmelding 'Check speed limit assist system' (controleer snelheidslimietstelsel) op het instrumentendisply en gaat het hoofdwaarschuwinglampje () branden op het instrumentendisply. Laat de auto in dit geval inspecteren door een officiële HYUNDAI-dealer.

## Intelligent Speed Limit Assist uitgeschakeld

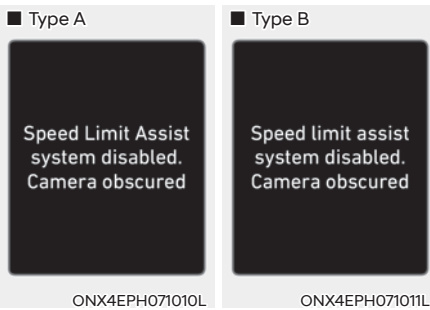

Als het deel van de voorruit waar de frontzichtcamera zich bevindt met vreemd materiaal zoals sneeuw of regen bedekt is, dan kan dit de detectieprestaties verminderen en Intelligent Speed Limit Assist tijdelijk beperken of uitschakelen. Als dit gebeurt, verschijnt de waarschuwingsmelding 'Speed limit Assist system disabled. Camera obscured' (Snelheidslimietsysteem uitgeschakeld. Camera geblokkeerd) op het instrumentendisplay.

De Intelligent Speed Limit Assist zal naar behoren werken wanneer deze sneeuw, regen of ander vreemd materiaal is verwijderd.

Als de Intelligent Speed Limit Assist niet naar behoren werkt nadat het verwijderd is, adviseren we om de auto te laten nakijken door een officiële HYUNDAI-dealer.



## WAARSCHUWING

- Hoewel er geen waarschuwing of waarschuwinglampje verschijnt op het instrumentendisplay werkt Intelligent Speed Limit Assist misschien niet goed.
- Als de sensor vlak na het starten van de motor gecontamineerd is, werkt de Intelligent Speed Limit Assist misschien niet goed.
- Mogelijk werkt de Intelligent Speed Limit Assist niet gedurende 15 seconden na het starten van de auto of het inschakelen van de voorcamera.

## Beperkingen van de Intelligent Speed Limit Assist

Het Intelligent Speed Limit Assist (ISLA)-systeem werkt in de volgende omstandigheden mogelijk niet of geeft niet de juiste informatie:

- Het verkeersbord is vuil of onleesbaar
  - Het verkeersbord is nauwelijks zichtbaar door slecht weer zoals regen, sneeuw, mist enz.
  - Het verkeersbord is niet helder of beschadigd
  - Het verkeersbord wordt gedeeltelijk verborgen door omringende voorwerpen of schaduw
  - Er wordt een verkeersbord waargenomen langs de weg waarop u rijdt
- De verkeersborden zijn geen standaardborden.
  - De tekst of afbeelding op het verkeersbord verschilt van de norm
  - Het verkeersbord is tussen de hoofdlijn en de afrit geplaatst, of tussen uiteenlopende wegen
  - Het verkeersbord bij de afrit heeft geen onderbord
  - Een bord is aan een ander voertuig vastgemaakt

- De afstand tussen het voertuig en het verkeersbord staan te ver weg
- Het voertuig komt verlichte verkeersborden tegen
- De Intelligent Speed Limit Assist herkent cijfers op verkeersborden ten onrechte als de snelheidslimiet.
- De minimale snelheid staat op de weg aangegeven
- De helderheid verandert plots, bv. wanneer u een tunnel inrijdt of verlaat of onder een brug doorrijdt.
- De koplampen worden niet gebruikt of de helderheid van de koplampen is zwak 's nachts of in een tunnel
- Verkeersborden zijn moeilijk te herkennen door de weerspiegeling van de zon, straatverlichting of tegenliggers
- De navigatie-informatie of GPS-informatie bevat fouten.
- De bestuurder houdt zich niet aan de opdrachten van de navigatie.
- De bestuurder rijdt over een nieuwe weg die nog niet in het navigatiesysteem staat.
- Het gezichtsveld van de frontzichtcamera wordt belemmerd door schittering van de zon
- U rijdt op een weg met scherpe of veel bochten
- U rijdt over verkeersdrempels of bergop- of afwaarts of van links naar rechts op steile hellingen
- Het voertuig schudt hevig
- Rijden op een pas geopende weg

### Informatie

Zie de paragraaf 'Forward Collision-Avoidance Assist (FCA, ondersteuning botsingsvermijding voorzijde)' in dit hoofdstuk voor meer informatie over de beperkingen van de frontzichtcamera.

### WAARSCHUWING

- **De Intelligent Speed Limit Assist is een aanvullende functie om de bestuurder te helpen zich aan de snelheidslimiet te houden. Mogelijk toont hij niet de juiste snelheidslimiet of past hij de rijsnelheid niet voldoende aan.**
- **Stel de rijsnelheid altijd lager op de snelheidslimiet in uw regio.**
- **Mogelijk werkt de Intelligent Speed Limit Assist niet gedurende 15 seconden na het starten van de auto of het inschakelen van de voorcamera.**

## WAARSCHUWINGSSYSTEEM VOOR DE AANDACHT VAN DE BESTUURDER (DAW) (INDIEN VAN TOEPASSING)

### Basisfunctie

Het waarschuwingssysteem voor de aandacht van de bestuurder helpt het aandachtsniveau van de bestuurder te bepalen door het rijpatroon en de rijtijd te analyseren, wanneer er met het voertuig gereden wordt. De Driver Attention Warning (Waarschuwing oplettenheid bestuurder) beveelt een pauze aan wanneer zijn/haar aandacht afneemt tot beneden een bepaald niveau.

### Functie Leading Vehicle Departure Alert (waarschuwing vertrek voorliggend voertuig)

De functie Leading Vehicle Departure Alert informeert de bestuurder wanneer de voorligger weer vertrekt na tot stilstand te zijn gekomen.

### Detectiesensor



[1]: Frontzichtcamera

De frontzichtcamera wordt tijdens het rijden gebruikt als detectiesensor om te helpen om rijpatronen en het wegrijden van een voorligger te detecteren.

Zie bovenstaande afbeelding voor de precieze locatie van de detectiesensor.

### OPGELET

Houd de frontzichtcamera altijd in goede staat om de optimale prestaties van Driver Attention Warning te waarborgen.

Zie de alinea 'Forward Collision-Avoidance Assist (FCA, ondersteuning botsingsvermijding voorzijde)' in dit hoofdstuk voor meer informatie over de voorzorgsmaatregelen voor de frontzichtcamera.

### Instellingen Driver Attention Warning (Waarschuwingssysteem voor de aandacht van de bestuurder)

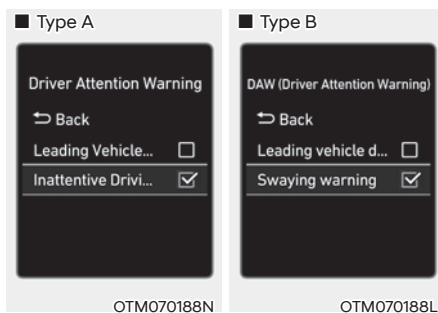

OTM070188N

OTM070188L

### Driver Attention Warning (waarschuwingssysteem voor de aandacht van de bestuurder)

Met de motor aan selecteert of geselecteerd u 'Driver Assistance (Bestuurdershulp) → DAW (Driver Attention Warning)' (Waarschuwing oplettenheid bestuurder) in het menu Settings (instellingen) om voor iedere functie in te stellen of deze al dan niet moet worden gebruikt.

- Als 'Inattentive Driving Warning' (of 'Swaying warning') (Waarschuwing onoplettend rijden of Slingerwaarschuwing) wordt geselecteerd, waarschuwt de Driver Attention Warning de bestuurder en beveelt het aan een pauze te nemen wanneer de aandacht van de bestuurder afneemt tot onder een bepaald niveau.
- Wanneer de motor wordt uitgeschakeld en vervolgens opnieuw wordt gestart, wordt de functie Driver Attention Warning (Waarschuwing oplettendheid bestuurder) altijd automatisch ingeschakeld.

### **i** Informatie – voor Europa

**Wanneer de motor wordt uitgeschakeld en vervolgens opnieuw wordt gestart, wordt de functie Driver Attention Warning (Waarschuwing oplettendheid bestuurder) altijd automatisch ingeschakeld.**

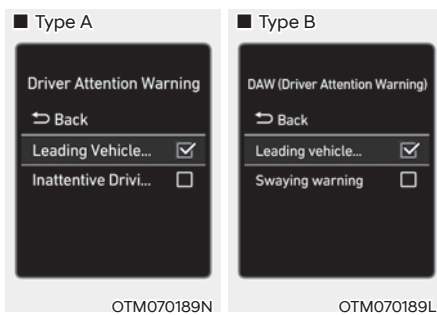

**Leading Vehicle Departure alert (Waarschuwing vertrek voorliggend voertuig)**

- Als de functie 'Leading Vehicle Departure Alert' is geselecteerd, informeert de functie de chauffeur wanneer de voorligger weer vertrekt na tot stilstand te zijn gekomen.



### **Waarschuwingmoment**

Met de motor aan, selecteert u 'Driver Assistance (Bestuurdershulp) → Warning Timing (Timing waarschuwing)' in het menu Settings (instellingen) om de initiële activeringstijd voor de waarschuwing van Driver Attention Warning (Waarschuwingssysteem voor de aandacht van de bestuurder) te wijzigen.

Wanneer uw auto wordt afgeleverd, is het waarschuwingmoment ingesteld op 'Normal' (Normaal). Als u het Waarschuwingmoment wijzigt, kan dat ook het Waarschuwingmoment voor andere bestuurdershulpsystemen wijzigen.

### **i** Informatie

**Wanneer de motor opnieuw wordt gestart, behoudt het Driver Attention Warning de laatste instelling.**

## Werking van Driver Attention Warning (Waarschuwingssysteem voor de aandacht van de bestuurder)

### Driver Attention Warning (waarschuwingssysteem voor de aandacht van de bestuurder)

De basisfunctie van het Driver Attention Warning-systeem bestaat erin de bestuurder te informeren over zijn aandachtsniveau en hem te waarschuwen dat het goed zou zijn om 'Consider taking a break' (Neem een pauze).

#### Aandachtsniveau

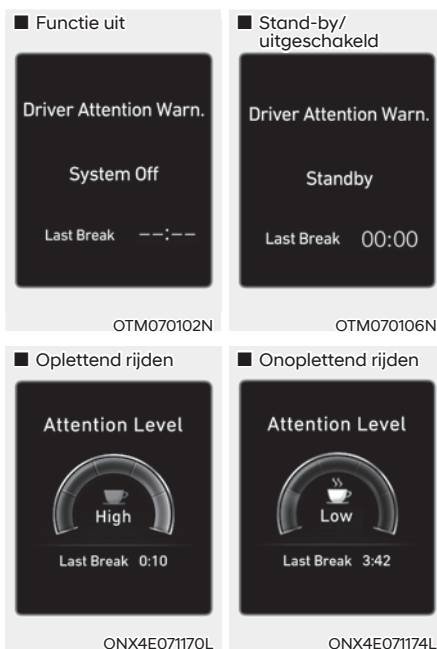

- De bestuurder kan zijn of haar rijomstandigheden op het instrumentendisplay in de gaten houden.

- Wanneer 'Inattentive Driving Warning' ('Slingerwaarschuwing') wordt geannuleerd in het menu Settings (Instellingen), wordt 'System Off' ('Systeem uit') weergegeven.
- De Driver Attention Warning (Waarschuwing oplettendheid bestuurder) werkt bij een rijsnelheid van 0-200 km/h.
- Als de snelheid van de auto niet binnen de bedrijfssnelheid valt, wordt de melding 'Stand-by' (of disabled (uitgeschakeld)) weergegeven.
- Het aandachtsniveau van de bestuurder wordt weergegeven op een schaal van 1 tot 5. Hoe lager het niveau, hoe onoplettender de bestuurder.
- Het niveau gaat omlaag als de bestuurder niet gedurende een bepaalde tijd een pauze houdt.

#### Een pauze nemen

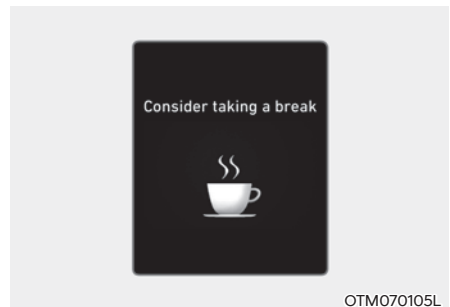

- Wanneer de aandacht van de bestuurder afneemt tot onder aandachtsniveau 1, verschijnt de melding 'Consider taking a break' (Neem een pauze) op het instrumentendisplay en klinkt een waarschuwingssignaal om de bestuurder aan te sporen om Consider taking a break (Neem een pauze).



- Als de totale rijtijd korter is dan 10 minuten of als de laatste pauze minder dan 10 minuten geleden werd aanbevolen, beveelt Driver Attention Warning geen pauze aan.

### WAARSCHUWING

Wijzig voor uw veiligheid de instellingen pas nadat u de auto op een veilige plaats heeft geparkeerd.

### OPGELET

- Driver Attention Warning kan mogelijk ook een pauze aanbevelen op basis van het rijpatroon of de gewoonten van de bestuurder, als de bestuurder zich niet vermoeid voelt.
- De Driver Attention Warning is een hulpmiddel en is er mogelijk niet toe in staat te bepalen of de bestuurder al dan niet onoplettend is.
- Als een bestuurder zich vermoeid voelt, dient hij een pauze te nemen op een veilige plaats, zelfs als de Driver Attention Warning pauze aanbeveelt.

### Informatie

- U kunt de instellingen veranderen op het instrumentenpaneel (User Settings - gebruikersinstellingen) of in de infotainmentfunctie (Vehicle Settings - voertuiginstellingen), afhankelijk van de optie die met uw auto is geleverd. Voor meer details, zie paragraaf "User Settings - gebruikersinstellingen" in hoofdstuk 4, of de paragraaf "Vehicle Settings - voertuiginstellingen" in de meegeleverde Infotainment handleiding.

### **Functie Leading Vehicle Departure Alert (waarschuwing vertrek voorliggend voertuig)**

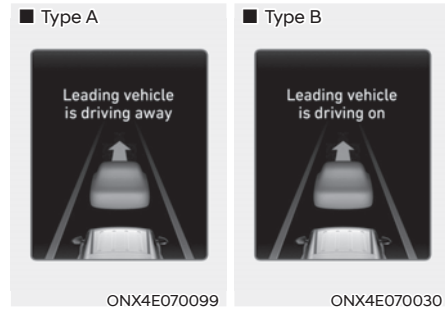

Wanneer een voorligger weer vertrekt na tot stilstand te zijn gekomen, informeert Leading Vehicle Departure Alert (Waarschuwing vertrek voorliggend voertuig) de bestuurder door middel van de waarschuwing melding 'Leading vehicle is driving away' (of 'Leading vehicle is driving on') (Voertuig voor u rijdt weg) op het instrumentendisplay en klinkt een waarschuwingssignaal.

### WAARSCHUWING

- Mogelijk verschijnt of klinkt de waarschuwing melding of het waarschuwingssignaal van Leading Vehicle Departure Alert (waarschuwing vertrek voorliggend voertuig) niet als een waarschuwing melding of waarschuwingssignaal van een andere functie wordt weergegeven of klinkt.
- De bestuurder is er verantwoordelijk voor veilig te rijden en de auto onder controle te houden.



## OPGELET

- Leading Vehicle Departure Alert is een hulpmiddel en waarschuwt de bestuurder mogelijk niet telkens als de voorligger weer vertrekt na tot stilstand te zijn gekomen.
- Kijk voordat u wegrijdt altijd voor de auto en naar de staat van de weg.
- De afbeeldingen en kleuren op het instrumentenpaneel kunnen afwijken per type instrumentenpaneel of gekozen thema.

## Storingen en beperkingen Driver Attention Warning (Waarschuwingssysteem voor de aandacht van de bestuurder)

### **Storingen Driver Attention Warning (Waarschuwingssysteem voor de aandacht van de bestuurder)**

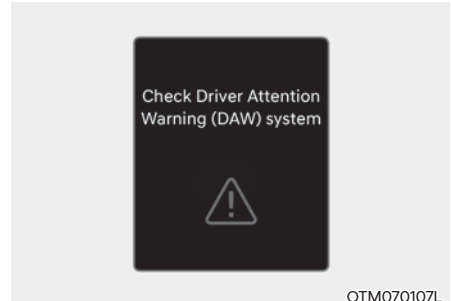

OTM070107L

Als de Driver Attention Warning (Waarschuwing oplettenheid bestuurder) niet naar behoren werkt, verschijnt enkele seconden de waarschuwing melding 'Check Driver Attention Warning-systeem (DAW) (Controleer waarschuwing oplettenheid bestuurder)' op het instrumentendisplay en gaat het hoofdwaarschuwinglampje  branden op het instrumentendisplay. Laat de auto in dit geval inspecteren door een officiële HYUNDAI-dealer.

### **Beperkingen van Driver Attention Warning (Waarschuwing oplettendheid bestuurder)**

Mogelijk werkt Driver Attention Warning niet goed in de volgende situaties:

- Er wordt ruw met de auto gereden
- De auto wisselt opzettelijk vaak van rijstrook
- Het voertuig wordt aangestuurd door een bestuurdershulpsysteem, zoals Lane Keeping Assist (Hulp bij rijbaan aanhouden)

**Functie Leading Vehicle Departure Alert (waarschuwing vertrek voorliggend voertuig)**

- Wanneer een voertuig invoegt

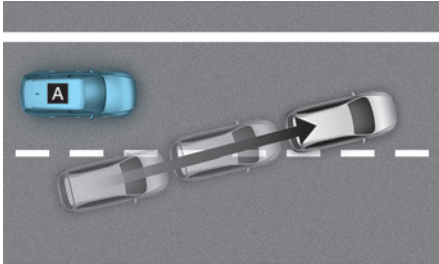

©ADAS021

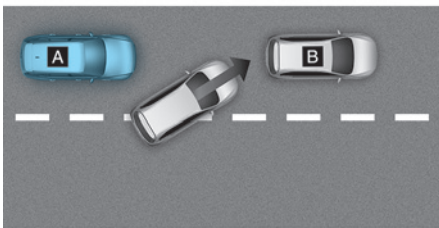

©ADAS022

[A] : Uw auto, [B] : Voorligger

Als een voertuig voor uw auto inrijdt, is het mogelijk dat Leading Vehicle Departure Alert niet goed functioneert.

- Wanneer de bestuurder van de voorligger het stuur omgooit

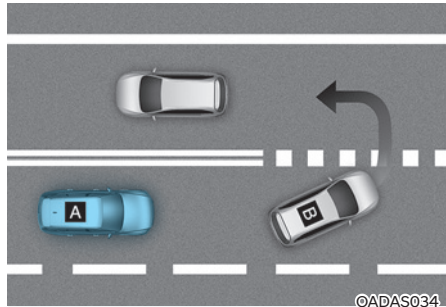

©ADAS034

[A] : Uw auto, [B] : Voorligger

Als de voorligger een scherpe bocht maakt, zoals afslaan naar links of naar rechts, zich omkeren enz., is het mogelijk dat Leading Vehicle Departure Alert niet goed functioneert.

- Wanneer de voorligger abrupt wegrijdt

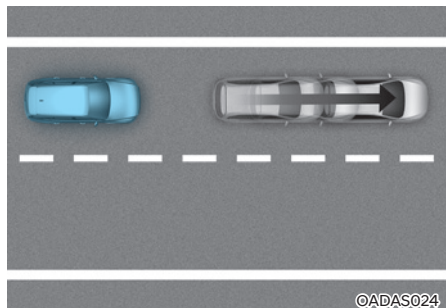

©ADAS024

Als de voorligger een abrupt wegrijdt, is het mogelijk dat Leading Vehicle Departure Alert niet goed werkt.

- Wanneer er een voetganger tussen u en uw voorligger staat

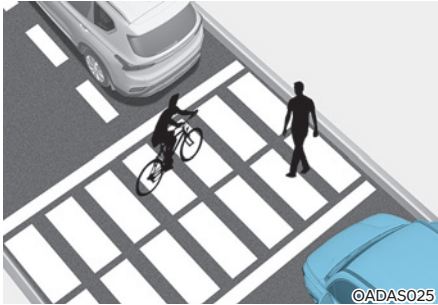

Als er zich een of meer voetgangers of fietsen tussen u en uw voorligger bevinden, is het mogelijk dat Leading Vehicle Departure Alert niet goed werkt.

- Op een parkeerterrein

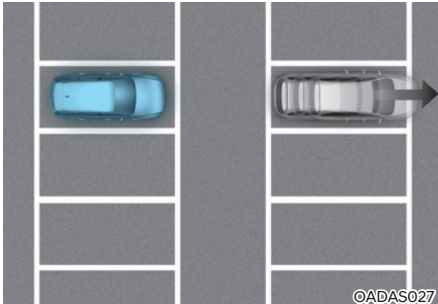

Als een voertuig dat vóór u geparkeerd staat, vertrekt, kan Leading Vehicle Departure Alert u mogelijk waarschuwen dat deze geparkeerde auto wegrijdt.

- Bij het rijden door een tolpoort of op een kruispunt, enz.

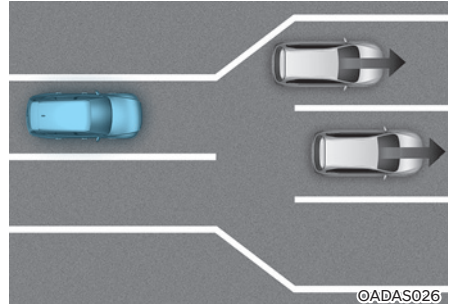

Als u voorbij een tolpoort of kruising met veel voertuigen rijdt of als u ergens rijdt waar rijstroken vaak samenkomen of splitsen, is het mogelijk dat Leading Vehicle Departure Alert niet goed werkt.

- Functies werken mogelijk niet gedurende ongeveer 15 seconden na het opstarten of tijdens het initialiseren (opnieuw opstarten enz.) van de frontzichtcamera.

### **i** Informatie

Zie de alinea 'Forward Collision-Avoidance Assist (FCA, ondersteuning botsingsvermijding voorzijde)' in dit hoofdstuk voor meer informatie over de voorzorgsmaatregelen voor de frontzichtcamera.

## BLIND-SPOT VIEW MONITOR (BVM, MONITOR BLINDEHOEKWEERGAVE) (INDIEN VAN TOEPASSING)

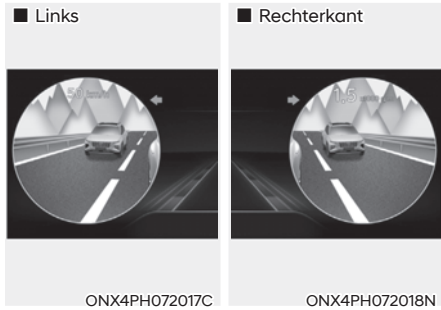

De Blind-Spot View Monitor (monitor blindehoekweergave) toont het blindehoekgebied achter uw auto op het instrumentendisplay wanneer de richtingaanwijzer is ingeschakeld. Zo helpt het u veilig van rijstrook te wisselen.

### Detectiesensor

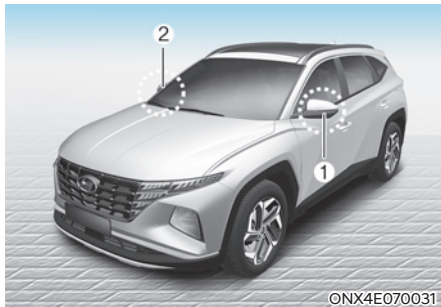

[1], [2]: Wide-side view camera (breedbeeld-zijcamera) (camera onderaan de spiegel)

Zie bovenstaande afbeelding voor de precieze locatie van de detectiesensoren.

### Instellingen Monitor dodehoekweergave

#### Blind-Spot View (dodehoekweergave)

Terwijl de motor aan staat, selecteert u 'Driver Assistance → Blind-Spot Safety → Blind Spot View' (Bestuurdershulp → Blindehoekveiligheid → Blindehoekweergave) in het menu Settings (instellingen) om Blind Spot View Monitor in te schakelen en heft u de selectie op om de functie uit te schakelen.

### Werking van Monitor blindehoekweergave

#### Bedieningsschakelaar

Schakelaar richtingaanwijzers

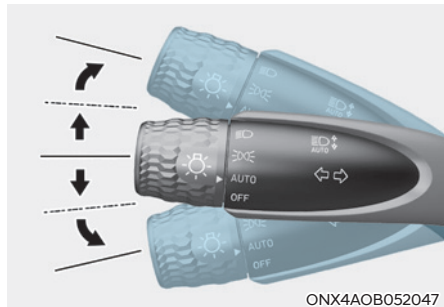

Blind-Spot View Monitor zal in- en uitschakelen als de richtingaanwijzer in- en uit wordt geschakeld.

## Monitor dodehoekweergave

### Voorwaarden voor gebruik

Als de linker of rechter richtingaanwijzer wordt ingeschakeld, wordt het beeld in die richting op het instrumentendisplay weergegeven.

### Voorwaarden voor uitschakelen

- Als de richtingaanwijzer wordt uitgezet, verdwijnt het beeld op het instrumentendisplay.
- Als de alarmknipperlichten werken, wordt de dodehoekmonitor uitgeschakeld, ongeacht de status van de richtingaanwijzer.
- Als er andere belangrijke waarschuwingen worden weergegeven op het instrumentendisplay, wordt de dodehoekmonitor mogelijk uitgeschakeld.

## Storingen Monitor blindehoekweergave

Als het Blind-Spot View Monitor-systeem niet naar behoren werkt, als het scherm in het instrumentenpaneel flinkt of als het camerabeeld niet naar behoren wordt weergegeven, raden wij u aan uw auto te laten controleren door een officiële HYUNDAI-dealer.



### WAARSCHUWING

- **Het beeld op het instrumentendisplay kan verschillen van de feitelijke afstand van het voorwerp. Controleer de omgeving van de auto voor de veiligheid.**
- **Zorg ervoor dat de lens van de camera altijd schoon is. Als de lens bedekt is met vreemd materiaal, kan dit een negatieve invloed hebben op prestatie van de camera en kan het zijn dat de Blind-Spot View Monitor niet naar behoren werkt.**

## CRUISE CONTROL (CC) (INDIEN VAN TOEPASSING)

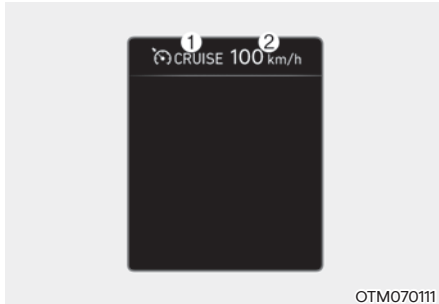

- (1) Controlelampje cruise
- (2) Ingestelde snelheid

Cruisecontrol stelt u in staat boven 30 km/h een bepaalde rijnsnelheid aan te houden, zonder dat u de voet op het gaspedaal hoeft te houden.

### Werking cruise control

#### Functie instellen

1. Accelereer naar de gewenste snelheid, die hoger moet zijn dan 30 km/h.

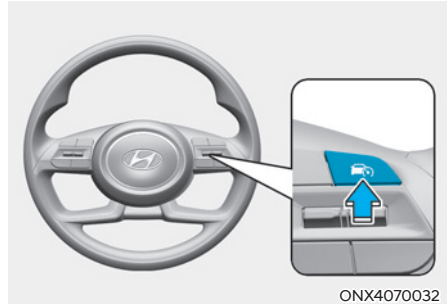

2. Druk bij de gewenste snelheid op de toets Bestuurdershulp (🚗). Op het instrumentendisplay lichten de ingestelde snelheid en het controlelampje Cruise (🚗CRUISE) op.
3. Haal uw voet van het gaspedaal. De ingestelde snelheid wordt aangehouden, zelfs wanneer het gaspedaal niet wordt ingedrukt.

### **i** Informatie

**Op een steile helling kan de auto bergaf licht versnellen of bergop licht vertragen.**

### ***Ingestelde snelheid verhogen***

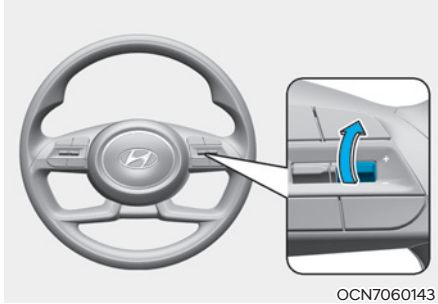

- Druk de schakelaar + omhoog en laat hem onmiddellijk los. Telkens als u de schakelaar op deze manier bedient, wordt de ingestelde snelheid met 1 km/h verhoogd.
- Druk de schakelaar + omhoog en houd hem in die positie terwijl u de ingestelde snelheid op het instrumentendisplay controleert. De ingestelde snelheid neemt eerst tot het dichtstbijzijnde tiental toe en vervolgens met 10 km/h elke keer wanneer de schakelaar op deze manier wordt bedient.

Laat de schakelaar los wanneer de gewenste snelheid wordt weergegeven en de auto accelereert tot die snelheid.

### ***Ingestelde snelheid verlagen***

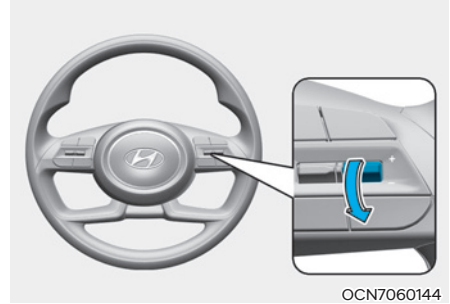

- Druk de schakelaar - omlaag en laat hem onmiddellijk los. Telkens als u de schakelaar op deze manier bedient, wordt de ingestelde snelheid met 1 km/h verlaagd.
- Druk de schakelaar - omlaag en houd hem in die positie terwijl u de ingestelde snelheid op het instrumentendisplay controleert. De ingestelde snelheid daalt eerst tot het dichtstbijzijnde tiental (vijftal in mph) en vervolgens met 10 km/h elke keer wanneer de schakelaar op deze manier wordt bedient.

Laat de schakelaar los op het moment dat de gewenste snelheid is bereikt.

### ***Tijdelijk accelereren***

Trap het gaspedaal in als u tijdelijk sneller wilt gaan rijden terwijl de cruise control is ingeschakeld.

Laat het gaspedaal los om weer terug te keren naar de oorspronkelijke kruissnelheid.

Als u bij verhoogde snelheid de + schakelaar omhoog, of de - schakelaar omlaag drukt, wordt de ingestelde snelheid op de huidige verhoogde snelheid ingesteld.



### Cruise Control tijdelijk pauzeren

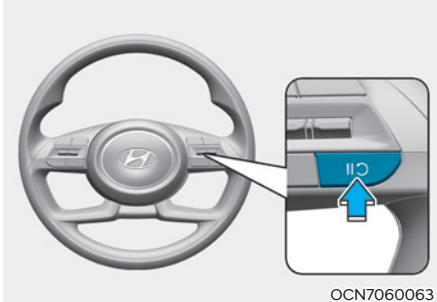

De cruisecontrol wordt geannuleerd:

- Het rempedaal wordt ingetrapt.
- Er wordt op de knop  gedrukt.
- De transmissie naar stand N (Neutraal) wordt geschakeld.
- De rijsnelheid afneemt tot minder dan ongeveer 30 km/h.
- De ESC (elektronische stabiliteitsregeling) is geactiveerd.
- Terugschakelen naar de 2e versnelling in de handmatige schakelmodus.

De ingestelde snelheid wordt uitgeschakeld, maar het controlelampje Cruise ( CRUISE) blijft branden.

#### OPMERKING

**Als Cruise Control in een niet vermelde situatie pauzeert, raden we aan om uw auto te laten nakijken door een officiële HYUNDAI-dealer.**

### Cruise Control hernemen

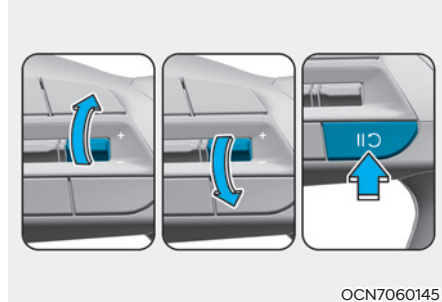

Bedien de schakelaar +, - of de toets .

Als u de + schakelaar omhoog of de - schakelaar omlaag drukt, wordt de snelheid van de auto op de huidige snelheid op het instrumentendisplay ingesteld.

Als u op de  knop drukt, gaat de auto opnieuw de ingestelde snelheid aanhouden.

Om het systeem opnieuw te activeren moet de auto sneller dan 30 km/h rijden.



#### WAARSCHUWING

**Controleer de rijomstandigheden voordat u de  toets gebruikt. Als u de  toets indrukt, kan uw auto mogelijk snel accelereren of vertragen.**

## Cruise Control uitschakelen

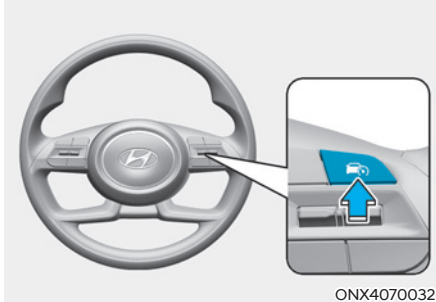

Druk op de toets Driving Assist (🚗) (bestuurdershulp) om het systeem in te schakelen. Het controlelampje Cruise (🚗CRUISE) dooft.

Druk altijd op de toets Driving Assist (bestuurdershulp) om de cruisecontrol uit te schakelen wanneer u het niet gebruikt.

### **i** Informatie

Als uw auto is uitgerust met Manual Speed Limit Assist, houd de Driving Assist (🚗) knop ingedrukt om Cruise Control uit te schakelen. Let er wel op dat Manual Speed Limit Assist nu wordt ingeschakeld.

### **⚠** WAARSCHUWING

Neem de volgende voorzorgsmaatregelen bij gebruik van de cruisecontrol:

- Stel de rijsnelheid altijd lager in dan de geldende maximumsnelheid.
- Laat de cruisecontrol uitgeschakeld wanneer u het niet gebruikt. Zo voorkomt u dat u onbedoeld een snelheid instelt. Controleer of het controlelampje Cruise (🚗CRUISE) uit is.
- De cruisecontrol is geen vervanging voor correct en veilig rijgedrag. De bestuurder heeft de verantwoordelijkheid altijd veilig te rijden en moet zich altijd bewust zijn van onverwachte en plotselinge situaties.
- Rijd altijd voorzichtig om onverwachte en plotselinge situaties te voorkomen. Let altijd op de toestand van de weg.
- Gebruik de Cruisecontrol nooit wanneer niet veilig met een constante snelheid gereden kan worden:
  - Bij het rijden in druk verkeer of als de verkeerssituatie het moeilijk maakt met een constante snelheid te rijden
  - Bij het rijden in regen of sneeuw of op een gladde weg
  - Bij het rijden op een heuvelachtige of winderige weg
  - Bij het rijden met veel wind
  - Als het zicht tijdens het rijden beperkt wordt (mogelijk door slechte weersomstandigheden, zoals mist, sneeuw, regen of een zandstorm)
- Gebruik de cruisecontrol niet tijdens het rijden met een aanhanger.

## SMART CRUISE CONTROL (SCC) (INDIEN VAN TOEPASSING)

### Basisfunctie

Het Smart Cruise Control-systeem is ontworpen om de voorligger te helpen detecteren en de gewenste snelheid en minimumafstand tot uw voorligger te helpen bewaren.

### Overtake Assist Control (Rijhulp bij inhalen)

Terwijl Smart Cruise Control werkt, helpt de functie bij de acceleratie wanneer het oordeelt dat de bestuurder van plan is zijn voorligger in te halen.

### Detectiesensor



[1]: Frontzichtcamera,

[2]: Voorste radar

De frontzichtcamera en radar vóór worden gebruikt als detectiesensor om voorliggers te detecteren.

Zie bovenstaande afbeelding voor de precieze locatie van de detectiesensor.



### OPGELET

Houd de frontzichtcamera altijd en de radar vóór in goede staat om de optimale prestaties van het Smart Cruise Control-systeem te waarborgen.

Zie de paragraaf 'Forward Collision-Avoidance Assist (FCA, ondersteuning botsingsvermijding voorzijde) - (sensorzekerung)' in dit hoofdstuk voor meer informatie over de beperkingen van de frontzichtcamera en de radar vóór.

## Instellingen Smart Cruise Control

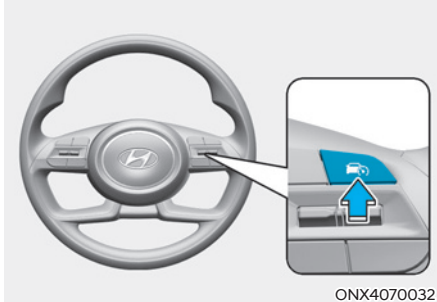

### Smart Cruise Control inschakelen

- Druk op de toets Driving Assist (DA) om de Smart Cruise Control in te schakelen. Op het instrumentendisplay wordt de huidige snelheid als snelheid ingesteld.
- Als er geen voertuig vóór u is, dan wordt de ingestelde snelheid aangehouden. Als er wel een voertuig vóór u is, dan kan de snelheid worden verlaagd om de afstand tot uw voorligger te bewaren. Als uw voorligger accelereert, houdt uw auto een constante kruissnelheid aan nadat hij tot de ingestelde snelheid heeft geaccelereerd.

### **i** Informatie

- Als de snelheid van uw auto tussen ongeveer 0-30 km/h ligt en u de toets Driving Assist (Bestuurdershulp) (DA) indrukt, wordt de snelheid van Smart Cruise Control ingesteld op 30 km/h.
- Als de bestuurder naar een lagere versnelling schakelt, bereikt de rijnsnelheid mogelijk niet de ingestelde snelheid.

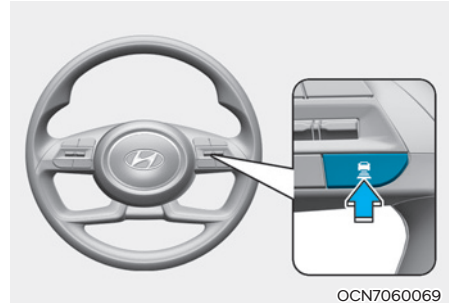

### Tussenafstand instellen

Elke keer als u op de toets drukt, verandert de tussenafstand als volgt:

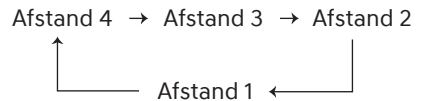

### **i** Informatie

- Bij een rijnsnelheid van 90 km/h, wordt de afstand als volgt gehandhaafd:  
**Afstand 4 - ca. 52,5 m**  
**Afstand 3 - ca. 40 m**  
**Afstand 2 - ca. 32,5 m**  
**Afstand 1 - ca. 25 m**
- Wanneer de motor opnieuw wordt gestart, of nadat de Smart Cruise Control tijdelijk is geannuleerd, wordt laatste ingestelde afstand opnieuw ingesteld.

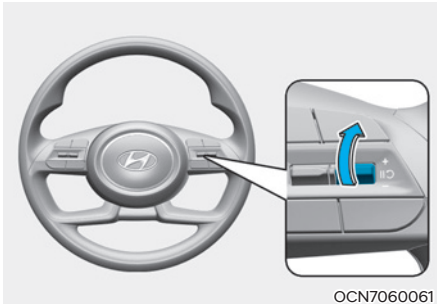

### Ingestelde snelheid verhogen

- Druk de schakelaar + omhoog en laat hem onmiddellijk los. Telkens als u de schakelaar op deze manier bedient, wordt de ingestelde snelheid met 1 km/h verhoogd.
- Druk de schakelaar + omhoog en houd hem in die positie terwijl u de ingestelde snelheid op het instrumentendisplay controleert. Telkens als u de schakelaar op deze manier bedient, wordt de ingestelde snelheid met 10 km/h of 5 mph verhoogd. Laat de schakelaar los wanneer de gewenste snelheid wordt weergegeven en de auto en accelereert tot die snelheid. U kunt de ingestelde snelheid verhogen tot 180 km/h.

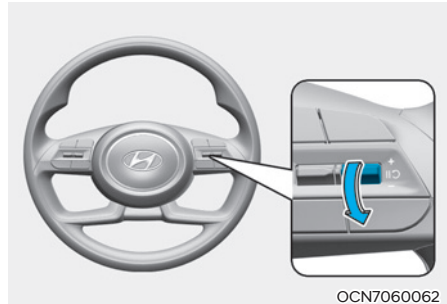

### Ingestelde snelheid verlagen

- Druk de schakelaar - omlaag en laat hem onmiddellijk los. Telkens als u de schakelaar op deze manier bedient, wordt de ingestelde snelheid met 1 km/h verlaagd.
  - Druk de schakelaar - omlaag en houd hem in die positie terwijl u de ingestelde snelheid op het instrumentendisplay controleert. Telkens als u de schakelaar op deze manier bedient, wordt de ingestelde snelheid met 10 km/h of 5 mph verlaagd.
- Laat de schakelaar los op het moment dat de gewenste snelheid is bereikt. U kunt de ingestelde snelheid verlagen tot 30 km/h.



### WAARSCHUWING

**Controleer de rijomstandigheid voordat u de schakelaar + gebruikt. Als u de schakelaar + omhoog drukt en in deze positie houdt, kan uw auto mogelijk snel accelereren.**

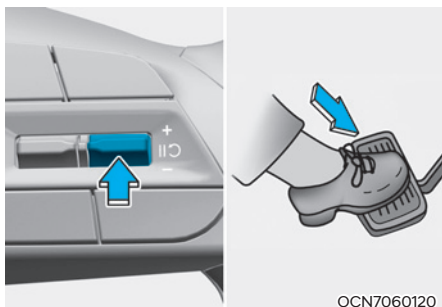

OCN7060120

### Smart Cruise Control tijdelijk annuleren

Druk op de **||** schakelaar of trap het rempedaal in om Smart Cruise Control tijdelijk te annuleren.

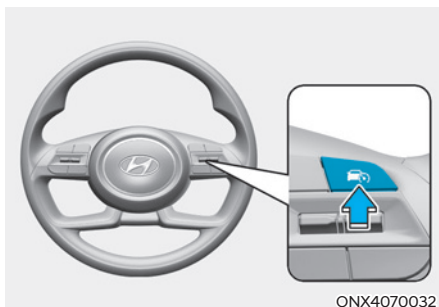

ONX4070032

### Smart Cruise Control uitschakelen

Druk op de toets Driving Assist (Bestuurdershulp) om Smart Cruise Control uit te schakelen.

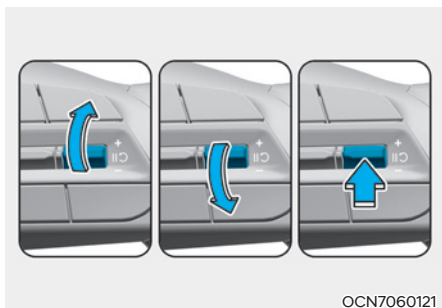

OCN7060121

### Smart Cruise Control hernemen

Om Smart Cruise Control opnieuw te activeren nadat de functie is geannuleerd, bedient u de schakelaar +, - of **||** .

Als u de + schakelaar omhoog of de - schakelaar omlaag drukt, wordt de snelheid van de auto op de huidige snelheid op het instrumentendisplay ingesteld.

Als u de schakelaar **||** bedient, gaat de auto opnieuw de ingestelde snelheid aanhouden.

### WAARSCHUWING

Controleer de rijomstandigheid voordat u de schakelaar **||** gebruikt. Als u de schakelaar **||** indrukt, kan uw auto mogelijk snel accelereren.

### Informatie

Als uw auto is uitgerust met Manual Speed Limit Assist, houd de Driving Assist knop ingedrukt om Smart Cruise Control uit te schakelen. Let er wel op dat Manual Speed Limit Assist nu wordt ingeschakeld.

### Op basis van rijmodus

Smart Cruise Control wijzigt de acceleratie op basis van de geselecteerde rijmodus in de geïntegreerde rijmodusregeling. Zie de volgende tabel.

Rijmodus	Smart Cruise Control
Normaal	Normaal
ECO	Langzaam
SPORT	Snel

### Informatie

Zie het onderdeel 'Drive Mode Integrated Control System' (in Drive-stand geïntegreerd regelsysteem) in hoofdstuk 6 voor meer informatie voer de drive-stand.

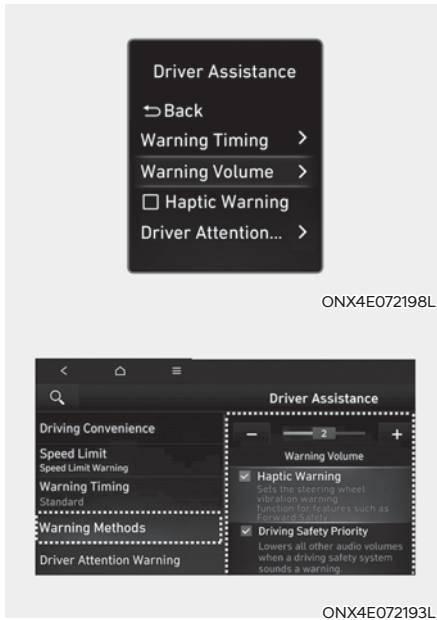

Selecteer met de motor aan 'User Settings → Driver Assistance → Haptic Warning' (Gebruikersinstellingen → Bestuurdershulp → Voelbare waarschuwing) in het instellingenmenu op het instrumentenpaneel of selecteer 'Setup (Settings) → Vehicle Settings → Driver Assistance → Warning Methods → Haptic Warning' (Setup → Voertuiginstellingen → Bestuurdershulp → Waarschuwingmethoden → Voelbare waarschuwing) in het instellingenmenu in het infotainmentsysteem om trillingen in het stuurwiel te activeren. (indien van toepassing)

Als 'Driving safety priority' (prioriteit rijveiligheid) is geselecteerd in het instellingenmenu in het infotainmentsysteem, verlaagt het voertuig alle andere audiovolumes als de waarschuwing klinkt.

### Waarschuwingmethoden

Selecteer met de motor aan 'User Settings → Driver Assistance → Warning Volume' (Gebruikersinstellingen → Bestuurdershulp → Waarschuwingvolume) in het instellingenmenu op het instrumentenpaneel of selecteer 'Setup (Settings) → Vehicle Settings → Driver Assistance → Warning Methods → Warning Volume' (Setup → Voertuiginstellingen → Bestuurdershulp → Waarschuwingmethoden → Waarschuwingvolume) in het instellingenmenu in het infotainmentsysteem om het waarschuwingvolume te wijzigen.

## **i** Informatie

- Als u de waarschuwingmethodes wijzigt, kan dat ook de waarschuwingmethode voor andere bestuurdershulpsystemen wijzigen.
- Wanneer de motor opnieuw wordt gestart, blijft de laatste instelling voor de waarschuwingmethode behouden.
- Mogelijk is er geen instellingenmenu indien deze functie niet in uw auto zit.
- Ook als '0' of 'Off' (uit) wordt gekozen voor het waarschuwingvolume, wordt het waarschuwingvolume niet uitgezet maar klinkt het zoals bij '1' of 'Low' (laag).
- Wanneer 'Haptic Warning' (voelbare waarschuwing) gedeselecteerd is terwijl het waarschuwingvolume op '0' of 'Off' (uit) staat, wordt het waarschuwingvolume geactiveerd en klinkt het zoals bij '2' of 'Medium' (gemiddeld).
- Wanneer het waarschuwingvolume op '0' of 'Off' (uit) is gezet terwijl de 'Haptic Warning' (voelbare waarschuwing) is gedeselecteerd, worden de trillingen in het stuurwiel actief.
- Afhankelijk van de regio en de software-update van het infotainmentsysteem kan het instellingenmenu worden weergegeven als 'Warning Sound and Haptic' (Waarschuwingsgeluid en Voelbare waarschuwing) of 'Warning Methods' (Waarschuwingmethodes).

## Werking van Smart Cruise Control

### Voorwaarden voor gebruik

Smart Cruise Control werkt wanneer aan de volgende voorwaarden wordt voldaan.

### Basisfunctie

- De transmissie staat in stand D (Rijden)
- Het bestuurdersportier is gesloten
- EPB (elektronische parkeerrem) is niet geactiveerd
- Uw rijsnelheid valt binnen de snelheidsgrenzen voor werking
  - 10-180 km/h: wanneer er geen voorligger is
  - 0-180 km/h: wanneer er een voorligger is
- ESC (elektronische stabiliteitsregeling) of ABS (antiblokkeersysteem) is ingeschakeld
- ESC (elektronische stabiliteitsregeling) of ABS (antiblokkeersysteem) oefent geen controle uit op het voertuig
- Het motortoerental is niet in het rode gebied
- Forward Collision-Avoidance Assist stuurt het remmen niet aan
- Het systeem voor beperking van stationair draaien werkt niet

## **i** Informatie

Wanneer de bestuurder achter een ander voertuig stilstaat, kan hij Smart Cruise Control inschakelen terwijl het rempedaal wordt ingetrapd.



### Overtake Assist Control (Rijhulp bij inhalen)

De Overtake Assist Control (Rijhulp bij inhalen) werkt wanneer de richtingaanwijzer links (stuur links) of rechts (stuur rechts) wordt ingeschakeld terwijl Smart Cruise Control werkt en er wordt voldaan aan de volgende voorwaarden:

- U rijdt sneller dan 60 km/h
- De alarmknipperlichten zijn uitgeschakeld
- Er wordt een voertuig voor uw auto waargenomen
- Er hoeft niet te worden vertraagd om de afstand tot uw voorligger te bewaren

### WAARSCHUWING

- **Wanneer de richtingaanwijzer links (stuur links) of rechts (stuur rechts) wordt ingeschakeld terwijl er een voorligger is, kan de auto tijdelijk vertragen. Let altijd op de toestand van de weg.**
- **De Overtake Assist Control (Rijhulp bij inhalen) werkt altijd wanneer aan de voorwaarden wordt voldaan, ongeacht aan welke kant van de weg in uw land wordt gereden. Gebruikt u de functie in landen waar aan de andere kant van de weg wordt gereden, controleer dan steeds de rijomstandigheden.**

## Weergave en bediening

### Basisfunctie

U ziet de bedrijfsstatus van het Smart Cruise Control-systeem in de Driving Assistmodus (rijhulpprogramma) op het instrumentendisplay. Zie de paragraaf 'Cluster-weergavemodi' in hoofdstuk 4.

Smart Cruise Control wordt weergegeven zoals hieronder, afhankelijk van de status van de werking.



- In werking
  - (1) Eventuele aanwezigheid van een voorligger en het geselecteerde afstands niveau.
  - (2) Ingestelde snelheid.
  - (3) Eventuele aanwezigheid van een voorligger en de doelafstand tot het voertuig.

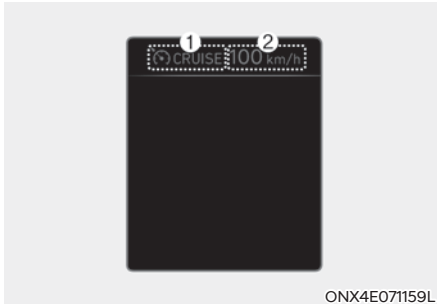

ONX4E071159L

- Indien tijdelijk geannuleerd
- (1) CRUISE controlelampje
- (2) De vorige ingestelde snelheid wordt gearceerd weergegeven

## Informatie

- De afstand tot de voorligger op het instrumentendisplay wordt weergegeven in overeenstemming met de feitelijke afstand tussen uw auto en het voertuig voor u.
- De gewenste afstand kan variëren naargelang de rijnsnelheid en naargelang het ingestelde afstands-niveau. Als de rijnsnelheid laag is, kan de verandering in de gewenste afstand tot de voorligger gering zijn, zelfs als de onderlinge afstand is veranderd.
- De afbeeldingen en kleuren op het instrumentenpaneel kunnen afwijken per type instrumentenpaneel of gekozen thema.

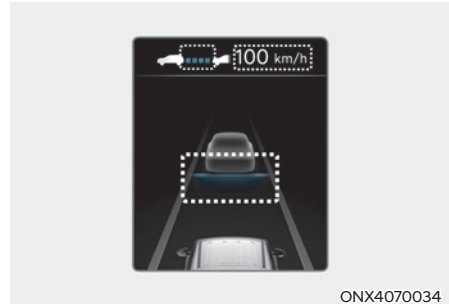

ONX4070034

## Tijdelijk accelereren

Als u het gaspedaal boven een bepaalde snelheid intrapt terwijl de Smart Control actief is, kan het voertuig tijdelijk sneller gaan rijden zonder dat de ingestelde snelheid wordt gewijzigd. Als u het gaspedaal boven een bepaalde snelheid intrapt, gaan de ingestelde snelheid, het afstands-niveau en de gewenste afstand knipperen op het instrumentendisplay. De rijnsnelheid kan echter afnemen wanneer u niet hard genoeg duwt.

## WAARSCHUWING

Wees voorzichtig wanneer u tijdelijk accelereert, want de snelheid en afstand worden niet automatisch gecontroleerd, zelfs als er een voorligger is.

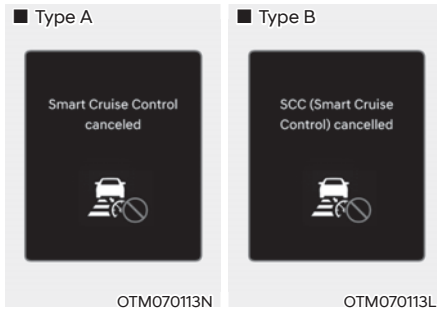

**Smart Cruise Control tijdelijk annuleren**

Smart Cruise Control wordt tijdelijk geannuleerd wanneer:

- U sneller rijdt dan 190 km/h
- Het gaspedaal gedurende een bepaalde periode continu ingetrapt wordt
- Niet is voldaan aan de voorwaarden voor de werking van Smart Cruise Control

Als het systeem tijdelijk geannuleerd wordt, verschijnt de waarschuwingsmelding 'Smart Cruise Control cancelled' (of 'SCC (Smart Cruise Control) cancelled') (Smart Cruise Control geannuleerd) op het instrumentendisplay en klinkt een waarschuwings signaal om de bestuurder te waarschuwen.

**i Informatie**

Als de Smart Cruise Control tijdelijk geannuleerd wordt terwijl de auto stilstaat en de functie actief is, kan de EPB (elektronische parkeerrem) worden geactiveerd.

**⚠ WAARSCHUWING**

Wanneer de Smart Cruise Control tijdelijk geannuleerd is, wordt de afstand tot de voorligger niet aangehouden. Blijf tijdens het rijden altijd op de weg letten en trap indien nodig het rempedaal in om snelheid te minderen en zo een veilige afstand te bewaren.

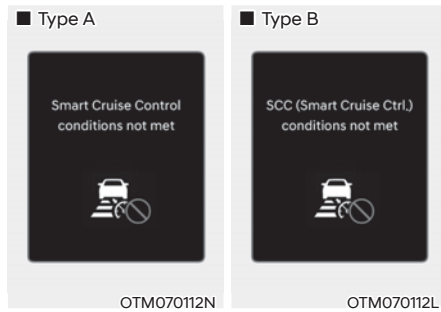

**Voorwaarden Smart Cruise Control niet vervuld**

Als de toets Driving Assist (rijhulp), de + schakelaar, de - schakelaar of de **II** schakelaar wordt ingedrukt terwijl er niet is voldaan aan de werkingsvoorwaarden van de Smart Cruise Control, verschijnt de melding 'Smart Cruise Control conditions not met' (of 'SCC (Smart Cruise Ctrl.) conditions not met') (Voorwaarden SCC niet vervuld) op het instrumentendisplay en klinkt een waarschuwings signaal.



OTM070114L

### Filerijden

In het verkeer stopt uw auto als de auto vóór u stopt. En als uw voorligger weer gaat rijden, gaat uw auto eveneens rijden. Nadat de auto is gestopt en gedurende een bepaalde tijd heeft stilgestaan, verschijnt de melding 'Use switch or pedal to accelerate' (Versnellen met schakelaar of pedaal) op het instrumentendisplay. Trap het gaspedaal in of druk op de schakelaar +, - of  om te beginnen rijden.



### WAARSCHUWING

Als er geen voertuig vóór u is of als uw voorligger ver voor u rijdt en u, terwijl de melding wordt weergegeven op het instrumentendisplay, de + schakelaar, de - schakelaar of de  indrukt, wordt Smart Cruise Control automatisch geannuleerd en de EPB geactiveerd. Als u echter het gaspedaal intrapt, wordt de EPB niet geactiveerd, ook al wordt Smart Cruise Control geannuleerd. Let altijd op de toestand van de weg vóór u.



ONX4E070035

### Waarschuwing voor rijomstandigheden

In de volgende situatie verschijnt de waarschuwingsmelding 'Watch for surrounding vehicles' (Let op voor andere voertuigen) op het instrumentendisplay en klinkt een waarschuwingssignaal om de bestuurder te waarschuwen voor bepaalde rijomstandigheden voor hem/haar.



### WAARSCHUWING

Let altijd op voor voertuigen en voorwerpen die mogelijk plotseling vóór u kunnen opduiken en trap indien nodig het rempedaal in om snelheid te minderen en zo een veilige afstand te bewaren.



### Botsingswaarschuwing

Als het risico op een botsing met uw voorligger hoog is terwijl het Smart Cruise Control-systeem werkt, verschijnt de waarschuwing melding 'Collision Warning' ('Botsingswaarschuwing') op het instrumentendisplay en klinkt een waarschuwingssignaal om de bestuurder te waarschuwen. Blijf tijdens het rijden altijd op de weg letten en trap indien nodig het rempedaal in om snelheid te minderen en zo een veilige afstand te bewaren.

### WAARSCHUWING

In de volgende situaties, waarschuwt Smart Cruise Control de bestuurder mogelijk niet voor een botsing.

- De afstand tot uw voorligger is klein of zijn rijsnelheid is hoger dan of dezelfde als die van u
- Uw voorligger rijdt heel langzaam of staat stil
- Het gaspedaal wordt onmiddellijk na het inschakelen van het Smart Cruise Control-systeem ingetrapt.

### WAARSCHUWING

Neem de volgende voorzorgsmaatregelen bij gebruik van het Smart Cruise Control-systeem:

- De Smart Cruise Control is geen vervanging voor correct en veilig rijgedrag. Het valt onder de verantwoordelijkheid van de bestuurder om altijd de snelheid en afstand tot de voorligger te controleren.
- De Smart Cruisecontrol kan onverwachte en plotselinge situaties en complexe rijsituaties eventueel niet herkennen, zodat u altijd op de rijomstandigheden moet letten en de rijsnelheid eventueel moet aanpassen.
- Laat de Smart Cruise Control uitgeschakeld wanneer u het niet gebruikt. Zo voorkomt u dat u onbedoeld een snelheid instelt.
- Laat het portier niet open en verlaat de auto niet terwijl Smart Cruise Control ingeschakeld is, ook al staat de auto stil.
- Houd altijd rekening met de instelling voor de snelheid en de afstand tot een voorligger.
- Houd een veilige afstand aan, afhankelijk van de wegtoestand en rijsnelheid. Als tijdens het rijden met hoge snelheid te weinig afstand tot andere voertuigen wordt aangehouden, kan dit in een ernstig ongeval resulteren.
- Als de voorligger verdwijnt terwijl de volgafstand wordt aangehouden, kan de Smart Cruise Control plotseling versnellen tot de ingestelde snelheid. Blijf je altijd bewust van onverwachte en plotselinge situaties die zich kunnen voordoen.
- Tijdens het bergopwaarts rijden kan de snelheid toenemen en tijdens het bergafwaarts rijden toenemen.

- Wees u altijd bewust van situaties zoals wanneer er plotseling een voertuig invoegt.
- Wanneer u een aanhanger of een ander voertuig sleept, raden we aan dat u de Smart Cruise Control om veiligheidsredenen uitschakelt.
- Schakel Smart Cruise Control uit wanneer uw auto wordt geslept.
- Het kan zijn dat Smart Cruise Control niet naar behoren werkt als er sprake is van sterke elektromagnetische golven.
- Het is mogelijk dat Smart Cruise Control een obstakel vóór uw auto niet detecteert, wat tot een botsing kan leiden. Wees voorzichtig en kijk altijd vooruit om te voorkomen dat zich onverwachte en plotselinge situaties voordoen.
- Voorliggers de veelvuldig van rijstrook veranderen kunnen ervoor zorgen dat de Smart Cruise Control vertraagd reageert of kunnen ervoor zorgen dat de Smart Cruise Control reageert op een voertuig in een naastgelegen rijstrook. Rijd altijd voorzichtig om onverwachte en plotselinge situaties te voorkomen.
- Let altijd goed op uw omgeving en rijd veilig, ook als er geen waarschuwing melding verschijnt of waarschuwingssignaal klinkt.
- Als een waarschuwing melding of waarschuwingssignaal van een andere functie wordt weergegeven of klinkt, verschijnt c.q. klinkt de waarschuwing melding/het waarschuwingssignaal van het Smart Cruise Control-systeem niet.
- Mogelijk hoort u het waarschuwingssignaal van het Forward Collision-Avoidance Assist-systeem (ondersteuning botsingsvermijding voorzijde) niet als er veel lawaai in de omgeving is.

- De fabrikant van het voertuig is niet verantwoordelijk voor eventuele verkeersovertredingen of ongevallen die worden veroorzaakt door de bestuurder.
- Stel de rijsnelheid altijd lager in dan de geldende maximumsnelheid.

## **i** Informatie

- Mogelijk werkt Smart Cruise Control niet gedurende 15 seconden na het starten van de auto of het inschakelen van de frontzichtcamera of radar vóór.
- U kunt een geluid horen wanneer de remmen door Smart Cruise Control worden aangestuurd.

## Storingen en beperkingen Smart Cruise Control

### Storing Smart Cruise Control

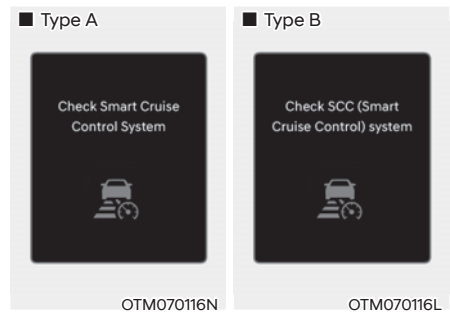

Als Smart Cruise Control niet naar behoren werkt, verschijnt de waarschuwing melding 'Check Smart Cruise Control system' (of 'Check SCC (Smart Cruise Control) system') (Check SCC Systeem) en gaat het  waarschuwingsslampje branden op het instrumentendisplay. We adviseren u de auto te laten controleren door een officiële HYUNDAI-dealer.

## Smart Cruise Control disabled (uitgeschakeld)

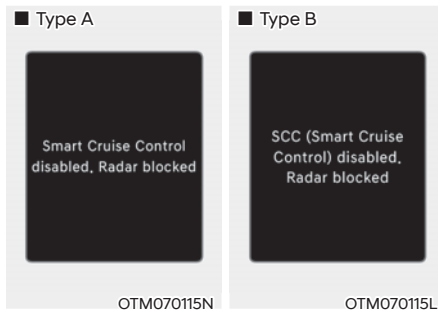

Als het afdekkapje van de radar of sensor vóór bedekt is met sneeuw, regen of een andere substantie, kan dit de detectieprestaties verminderen en Smart Cruise Control tijdelijk beperken of uitschakelen.

Als dit gebeurt, verschijnt de waarschuwingsmelding 'Smart Cruise Control disabled. Radar geblokkeerd' (of 'SCC (Smart Cruise Control) uitgeschakeld. Radar geblokkeerd') (SCC-modus uitgeschakeld. Radar geblokkeerd) voor een bepaalde tijd op het instrumentendisplay.

De Smart Cruise Control zal naar behoren werken wanneer deze sneeuw, regen of ander vreemd materiaal is verwijderd.



### WAARSCHUWING

Het kan zijn dat Smart Cruise Control niet goed werkt, zonder dat er een waarschuwingsmelding op het instrumentendisplay verschijnt.



### OPGELET

Het is mogelijk dat Smart Cruise Control niet goed werkt in een gebied (bv. open terrein), waar er na het starten van de motor niets is om te detecteren.

## Beperkingen van het Smart Cruise Control-systeem

Mogelijk werkt de Smart Cruise Control niet naar behoren of grijpt hij onverwacht in onder de volgende omstandigheden:

- De detectiesensor of het gebied eromheen is vuil of beschadigd
- De voorruit wordt constant met ruitensproeiervloeistof besproeid of de ruitenwisser is geactiveerd
- De cameralens heeft last van een getinte voorruit of een film of coating op de voorruit, beschadigd glas of kleverige voorwerpen (sticker, insect, enz.) op het glas
- Er is vocht op de voorruit dat niet verwijderd is of dat eraan vastgevroren is
- Het gezichtsveld van de frontzichtcamera wordt belemmerd door schittering van de zon
- Straatverlichting of licht van een tegenligger wordt gereflecteerd op het natte wegdek, bv. door een plas op de weg
- De temperatuur rond de frontzichtcamera is hoog of laag
- Er is een voorwerp op het dashboard geplaatst
- De omgeving is zeer helder
- De omgeving is zeer donker, zoals in een tunnel, enz.
- De helderheid verandert plotseling, bijv. bij het binnenrijden van een tunnel
- Er is niet veel licht buiten en de koplampen zijn niet aan of geven weinig licht
- Rijden in zware regen of sneeuw of dichte mist
- Rijden door stoom, rook of schaduw
- Slechts een deel van het voertuig wordt gedetecteerd

- De voorligger heeft geen achterlichten, zijn achterlichten bevinden zich op een ongewone plaats enz.
- Er is niet veel licht buiten en de achterlichten zijn niet aan of geven weinig licht
- De achterkant van de voorligger is klein of ziet er ongewoon uit (bijvoorbeeld wanneer de auto is gekanteld, ondersteboven ligt, enz.)
- De bodemvrijheid voor de auto is laag of hoog
- Een voertuig rijdt plotseling voor u in
- Uw auto wordt gesleept
- U rijdt door een tunnel of onder een ijzeren brug door
- U rijdt nabij zones waar zich metalen bevinden, zoals een bouwplaats, spoorweg enz.
- Een voorwerp dat reflecteert op de voorste radar, zoals een rail, een voertuig in de nabijheid, enz.
- Het deel van de bumper rond de radar heeft een stoot ondervonden of is beschadigd of de radar zit niet op zijn plaats
- De temperatuur rond de radar is hoog of laag
- U rijdt in een groot gebied waar weinig voertuigen of constructies zijn (bijvoorbeeld een woestijn, weide, voorstad enz.)
- Het voertuig voor u is van een materiaal dat de golven van de radar vóór niet goed reflecteert
- U rijdt dichtbij een knooppunt van een snelweg (of autoweg) of tolpoort
- U rijdt op een weg die glad is door sneeuw, waterplassen, ijs, enz.
- U rijdt op een bochtige weg
- De voorligger wordt te laat gedetecteerd
- De voorligger wordt plotseling geblokkeerd door een obstakel
- De voorligger wisselt plotseling van rijstrook of minder plotseling vaart
- De voorligger is vervormd
- De voorligger rijdt met een lage of hoge snelheid
- Uw auto verandert langzaam van rijstrook terwijl vóór u een voorligger rijdt
- De voorligger is bedekt met sneeuw
- Onstabiel rijden
- U bevindt zich op een rotonde en de voorligger wordt niet gedetecteerd
- U blijft in een cirkel rondrijden
- U rijdt op een parkeerterrein
- U rijdt langs wegwerkzaamheden, over een onverharde, gedeeltelijk verharde weg of hobbelige verkeersdrempels enz.
- U rijdt op een weg met hellingen, bochten enz.
- U rijdt over een weg met bomen of verkeerslichten erlangs
- De slechte staat van de weg doet de auto overmatig trillen tijdens het rijden
- Uw auto is te hoog of te laag door een zware lading, een abnormale bandenspanning enz.
- U rijdt op een smalle weg die tussen bomen of gras ligt of overgroeid is
- Er is storing door elektromagnetische golven, bijvoorbeeld in bepaalde gebieden met sterke radiogolven of elektrische ruis



- U rijdt op een bochtige weg

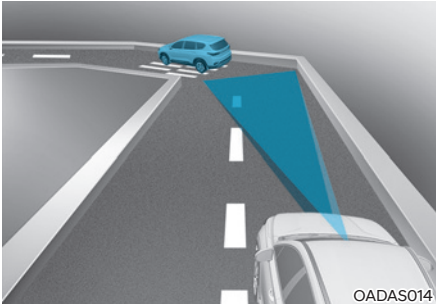

Het is mogelijk dat Smart Cruise Control in een bocht een voertuig op dezelfde rijstrook niet waarneemt en tot de ingestelde snelheid accelereert. De rijnsnelheid kan ook snel dalen wanneer plotseling een voertuig vóór de auto wordt gedetecteerd.

Selecteer de gewenste ingestelde snelheid in bochten en trap het rem- of gaspedaal in zoals de weg- en rijomstandigheden vereisen.

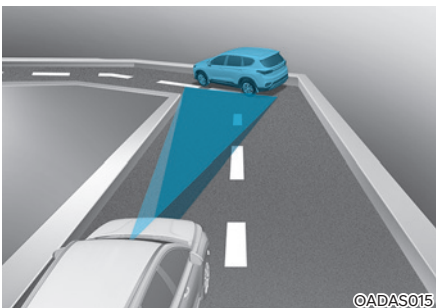

Uw rijnsnelheid wordt mogelijk verlaagd als gevolg van een auto op de aangrenzende rijstrook.

Bedien het gaspedaal en selecteer de betreffende ingestelde snelheid. Controleer of de wegtoestand een veilige werking van de Smart cruisecontrol toestaat.

- Rijden op een helling



Het Smart cruisecontrol detecteert bij bergop- of bergafwaarts rijden mogelijk geen rijdende auto in uw rijstrook, waardoor de auto tot de ingestelde snelheid kan accelereren. De rijnsnelheid kan ook snel dalen wanneer plotseling een voertuig vóór de auto wordt gedetecteerd.

Selecteer de gewenste ingestelde snelheid op hellingen en trap het rem- of gaspedaal in zoals de weg- en rijomstandigheden vereisen.

- Van rijbaan wisselen

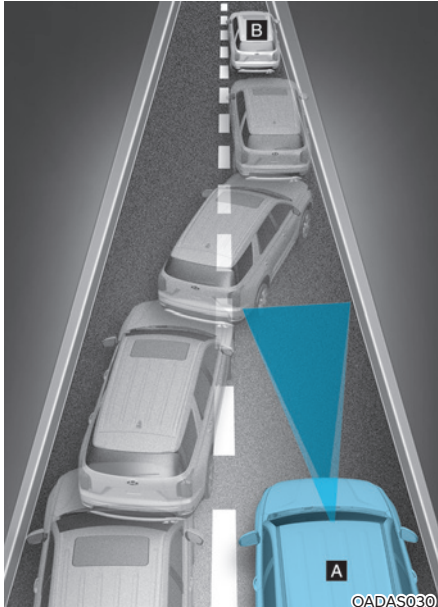

[A]: Uw auto, [B]: Een auto die van rijstrook verandert

Wanneer een voertuig vanuit een aangrenzende rijstrook uw rijstrook oprijdt, kan de sensor het niet detecteren totdat het zich in zijn detectiebereik bevindt. Mogelijk detecteert de Smart Cruise Control het voertuig niet onmiddellijk als het plotseling van rijbaan wisselt. Houd in deze gevallen altijd een veilige remafstand aan en vertraag de auto indien nodig door het rempedaal in te trappen.

- Voertuig detecteren

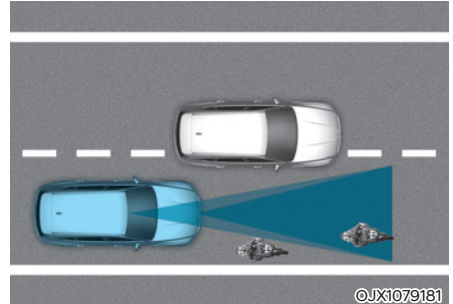

In de volgende gevallen kunnen bepaalde voertuigen in uw rijstrook niet worden gedetecteerd door de sensoren:

- Voertuigen die aan één kant rijden
- Langzame voertuigen of plotseling afremmende voertuigen
- Tegenliggers
- Stilstaande voertuigen
- Voertuigen met een smalle achterzijde, zoals aanhangwagens
- Smalle voertuigen zoals motorfietsen of fietsen
- Speciale voertuigen
- Dieren en voetgangers

Pas uw rijsnelheid aan door te remmen zoals de weg- en rijomstandigheden vereisen.

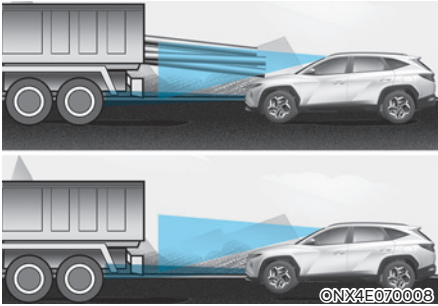

In de volgende gevallen kan de voorligger niet worden gedetecteerd door de sensoren:

- Voertuigen met een grotere bodemvrijheid of met een lading die uit de achterkant van het voertuig steekt
- Voertuigen waarvan de voorkant hoger is door een zware lading
- U bestuurt uw auto
- U rijdt over smalle wegen of wegen met scherpe bochten

Pas uw rijnsnelheid aan door te remmen zoals de weg- en rijomstandigheden vereisen.

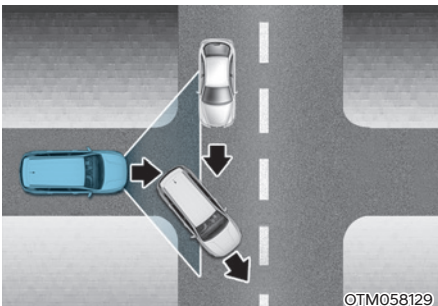

- Wanneer een voorligger verdwijnt bij een kruispunt, is het mogelijk dat uw auto accelereert.

Let tijdens het rijden altijd op de weg en de rijomstandigheden.

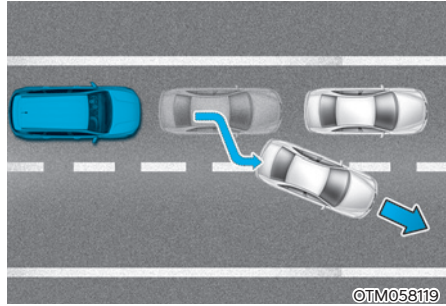

- Wanneer een voertuig vóór u de rijstrook verlaat, kan het zijn dat Smart Cruise Control de nieuwe voorligger niet onmiddellijk detecteert.

Let tijdens het rijden altijd op de weg en de rijomstandigheden.

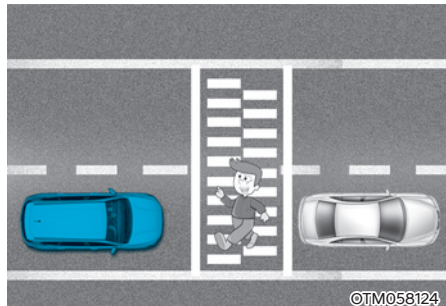

- Kijk altijd uit voor voetgangers als uw auto een vaste afstand tot uw voorligger aanhoudt.

## NAVIGATION-BASED SMART CRUISE CONTROL (NSCC) (INDIEN VAN TOEPASSING)

Navigation-based Smart Cruise Control kan helpen een bepaalde rijsnelheid aan te houden op basis van de omstandigheden wanneer u op een snelweg (of hoofdweg) rijdt. Dit gebeurt doordat Smart Cruise Control informatie over de weg van het navigatiesysteem gebruikt terwijl het geactiveerd is.

### **i** Informatie

- Het Navigation-based Smart Cruise Control-systeem is alleen beschikbaar op delen van snelwegen met gecontroleerde toegang.
  - \* 'Wegen met gecontroleerde toegang' verwijst naar wegen waarvan de open afritten beperkt zijn, zodat ze een ononderbroken verkeersstroom met hoge snelheid mogelijk maken. Op wegen met gecontroleerde toegang zijn alleen personenwagens en motorfietsen toegestaan.
- Er kunnen meer snelwegen beschikbaar komen in de toekomst door navigatie-updates.

### **i** Informatie

Navigation-based Smart Cruise Control (op basis van navigatie) werkt op hoofdwegen of snelwegen maar niet op knooppunten of kruispunten.

### Highway Curve Zone Auto Slowdown (auto vertragen in de bocht van de snelweg)

Bij hoge rijsnelheden helpt de functie Highway Auto Curve Slowdown u veilig door bochten te rijden door uw auto tijdelijk te vertragen op basis van bochteninformatie van de navigatie.

### Highway Set Speed Auto Change (automatische wijziging ingestelde snelheid op de snelweg)

De functie Highway Set Speed Auto Change wijzigt de ingestelde snelheid van het Smart Cruise Control-systeem automatisch op basis van informatie van de navigatie over snelheidslimieten.

## Instellingen Slimme cruisecontrol op basis van navigatie

### Functies instellen

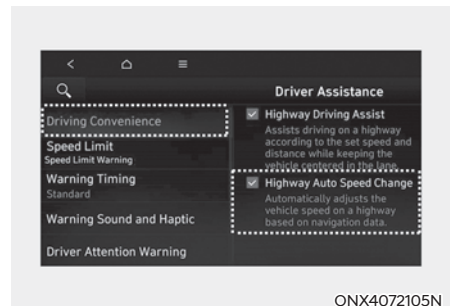

Terwijl de motor aan staat, selecteert u 'Driver Assistance → Driving Convenience → Highway Auto Speed Change (of Motorway Auto Speed Change)' ('Bestuurdershulp → Rijcomfort → Automatische vertraging in snelheidszones op de snelweg') in het menu Settings (instellingen) om Smart Cruise Control op navigatiebasis in te schakelen en heft u de selectie op om de functie uit te schakelen.

### **i** Informatie

Als er een probleem is met Navigation-based Smart Cruise Control, kan de functie niet worden geactiveerd in het menu Instellingen.

## Werking van Navigation-Based Smart Cruise Control

### Voorwaarden voor gebruik

De Slimme cruisecontrol op basis van navigatie is klaar voor werking als aan alle volgende voorwaarden wordt voldaan:

- Smart Cruise Control is geactiveerd
- U rijdt op een snelweg (of hoofdweg)

### **i** Informatie

Zie de paragraaf 'Smart Cruise Control (SCC)' in dit hoofdstuk voor meer informatie over hoe het Smart Cruise Control-systeem wordt bediend.

### Weergave en bediening

Wanneer Navigation-based Smart Cruise Control geactiveerd is, wordt dit als volgt op het instrumentenpaneel aangegeven:

- Navigation-based Smart Cruise Control op stand-by



Als de werkingsvoorwaarden worden vervuld, brandt het witte controlelampje **AUTO**.

- Navigation-based Smart Cruise Control actief

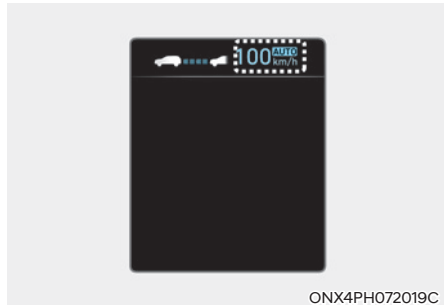

Als tijdelijke vertraging vereist is in de status Standby (Stand-by) en Navigation-based Smart Cruise Control geactiveerd is, gaat het groene **AUTO** symbool op het instrumentendisplay branden.

Als de functie Highway Set Speed Auto Change (automatische wijziging ingestelde snelheid op de snelweg) geactiveerd wordt, licht het groene **AUTO** symbool op, licht de ingestelde snelheid groen op het instrumentendisplay en klinkt een waarschuwingssignaal.

### **!** WAARSCHUWING



In het volgende omstandigheden verschijnt de waarschuwingsmelding 'Drive carefully' ('Rijd voorzichtig'):

- Het Navigation-based Smart Cruise Control-systeem is niet in staat uw auto te vertragen tot een veilige snelheid

## **i** Informatie

**De functies Highway Auto Curve Slowdown (automatisch vertragen in snelwegbochten) en Set Speed Auto Change (ingestelde snelheid automatisch veranderen) maken gebruik van hetzelfde AUTO symbool.**

**Highway Curve Zone Auto Slowdown (auto vertragen in de bocht van de snelweg)**

- Afhankelijk van het bocht die eraan komt op de snelweg (of hoofdweg), vertraagt de auto en accelereert hij na de bocht weer tot de ingestelde snelheid in de Smart Cruise Control.
- Het moment waarop de auto vertraagt, kan variëren afhankelijk van de rijsnelheid en de scherpte van de bocht in de weg. Hoe hoger de snelheid, hoe sneller het vertragen begint.

**Highway Set Speed Auto Change (automatische wijziging ingestelde snelheid op de snelweg)**

- De functie Set Speed Auto Change (ingestelde snelheid automatisch veranderen) wordt geactiveerd wanneer de ingestelde snelheid van het Smart Cruise Control-systeem en de snelheidslimiet op de snelweg (of hoofdweg) overeenstemmen.
- Als de snelheidslimiet op de snelweg (of hoofdweg) verandert terwijl de functie Set Speed Auto Change geactiveerd is, wordt de ingestelde snelheid van Smart Cruise Control automatisch aangepast aan de nieuwe snelheidslimiet.
- Als in Smart Cruise Control een snelheid wordt ingesteld die verschilt van de snelheidslimiet, wordt Highway Set Speed Auto Change functie in stand-by gezet.

- Als de functie Highway Set Speed Auto Change in stand-by is gezet doordat de auto op een andere weg dan de hoofdrijbaan van een snelweg (of hoofdweg) rijdt, wordt de functie Highway Set Speed Auto Change weer ingeschakeld wanneer weer op de hoofdrijbaan rijdt zonder de ingestelde snelheid in te stellen.
- Als de functie Highway Set Speed Auto Change in stand-by is gezet doordat het rempedaal is ingetrapt of de  schakelaar op het stuurwiel in te drukken, drukt u op de  schakelaar om de functie opnieuw in te schakelen.
- De functie Highway Set Speed Auto Change werkt niet op verkeersknooppunten of kruispunten.

## **i** Informatie

- **De functie Highway Set Speed Auto Change werkt alleen op basis van de snelheidslimieten op de snelweg (of hoofdweg), maar werkt niet met flitspalen.**
- **Wanneer de functie Highway Set Speed Auto Change geactiveerd is, versnelt of vertraagt de auto automatisch wanneer de snelheidslimiet op de snelweg (of hoofdweg) verandert.**
- **De maximale ingestelde snelheid waarbij de functie Highway Set Speed Auto Change kan werken is 140 km/h.**
- **Als de snelheidslimiet van een nieuwe weg nog niet is opgenomen in het navigatiesysteem, is het mogelijk dat de functie Highway Set Speed Auto Change niet goed functioneert.**
- **Als een andere eenheid voor snelheid is ingesteld dan de eenheid die in uw land wordt gebruikt, is het mogelijk dat de functie Highway Set Speed Auto Change niet goed functioneert.**

## Beperkingen van de Navigation-based Smart Cruise Control

Mogelijk functioneert Navigation-based Smart Cruise Control niet naar behoren in de volgende situaties:

- Het navigatiesysteem werkt niet goed.
- De informatie over snelheidslimieten en wegen in het navigatiesysteem is niet bijgewerkt
- Kaartinformatie wordt niet doorgegeven doordat het infotainmentsysteem niet normaal werkt
- De kaartgegevens en de werkelijke weg verschillen als gevolg van een fout in de realtime GPS- of kaartgegevens
- Het navigatiesysteem zoekt tijdens het rijden naar een route
- GPS-signalen worden geblokkeerd op bepaalde plaatsen, zoals in een tunnel
- Een weg die zich splitst in twee of meer wegen, die nadien weer samenkomen
- De bestuurder wijkt af van de route die in het navigatiesysteem is ingesteld
- De route naar de bestemming wordt gewijzigd of geannuleerd door de navigatie te resetten
- De auto rijdt een benzinestation of verzorgingsplaats binnen
- Android Auto of Car Play is actief
- Het navigatiesysteem kan de actuele positie van de auto niet detecteren (bijv. op verhoogde wegen, zoals viaducten naast gewone wegen, of wegen in de buurt die parallel lopen)
- Tijdens het rijden wordt een update van het navigatiesysteem uitgevoerd
- Tijdens het rijden wordt het navigatiesysteem opnieuw opgestart
- De snelheidslimiet van sommige delen verandert in overeenstemming met de toestand van de weg

- U rijdt op een weg waaraan wordt gewerkt
- U rijdt op een weg met controles
- Slecht weer, zoals hevige regen, zware sneeuwval enz.
- U rijdt op een weg met scherpe bochten

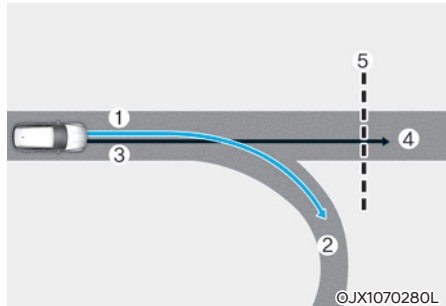

[1]: Route instellen, [2]: Vertakking, [3]: Rijweg, [4]: Hoofdweg, [5]: Bochtig wegdeel

- Wanneer er een verschil is tussen de ingestelde route in het navigatiesysteem (vertakking) en de gevolgde route (hoofdrijbaan), is het mogelijk dat de functie Highway Auto Curve Slowdown niet werkt totdat de gevolgde route wordt erkend als de hoofdrijbaan.
- Zodra de route die de auto volgt, wordt herkend als de hoofdrijbaan doordat de auto in plaats van de ingestelde route in het navigatiesysteem de hoofdrijbaan blijft volgen, werkt de functie Highway Curve Zone Auto Slowdown (automatisch vertragen in snelwegbochten) wel. Afhankelijk van de afstand tot de bocht en de rijnsnelheid, is het mogelijk dat de auto niet sterk genoeg of juist te sterk vertraagt.

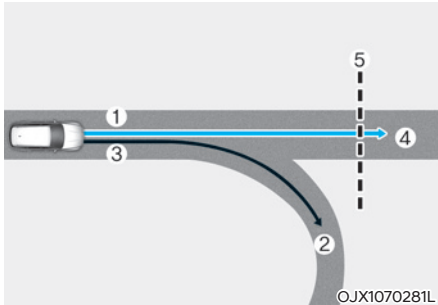

[1]: Route instellen, [2]: Vertakking, [3]: Rijweg,  
[4]: Hoofdweg, [5]: Bochtig wegdeel

- Wanneer er een verschil is tussen de ingestelde route in het navigatiesysteem (vertakking) en de gevolgde route (hoofdrijbaan), zal de functie Highway Curve Zone Auto Slowdown tijdelijk werken op basis van de informatie over bochten op de hoofdrijbaan.
- Zodra het systeem oordeelt dat u van de route afwijkt door het verkeersknooppunt of kruispunt op te rijden, stopt de functie Highway Curve Zone Auto Slowdown met werken.

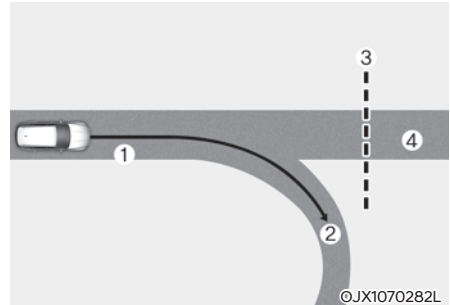

[1]: Rijweg, [2]: Vertakking,  
[3]: Bochtig wegdeel [4]: Hoofdweg

- Als er geen bestemming is ingesteld in het navigatiesysteem, werkt de functie Highway Curve Zone Auto Slowdown op basis van de informatie voor de hoofdrijbaan.
- Zelfs als u afwijkt van de hoofdrijbaan, kan de functie Highway Curve Zone Auto Slowdown tijdelijk blijven werken op basis van navigatie-informatie over de bocht in de snelweg.





## WAARSCHUWING

- Navigation-based Smart Cruise Control is geen vervanging voor een veilig rijgedrag, maar een comfortfunctie. Blijf altijd op de weg letten; het is de verantwoordelijkheid van de bestuurder om te vermijden dat hij/zij de verkeersregels overtreedt.
- De informatie over snelheidslimieten waarover het navigatiesysteem beschikt, verschilt mogelijk van de eigenlijke informatie over de snelheidslimiet op de weg. Het is de verantwoordelijkheid van de bestuurder om de snelheidslimiet op de weg zelf of voor de rijstrook te controleren.
- Smart Cruise Control op navigatiebasis wordt automatisch geannuleerd als u de snelweg (of hoofdweg) verlaat. Let tijdens het rijden altijd op de weg en de rijomstandigheden.
- Mogelijk werkt de slimme cruisecontrol op basis van navigatie vanwege voertuigen voor u en de rijomstandigheden van de auto. Let tijdens het rijden altijd op de weg en de rijomstandigheden.
- Wanneer u een aanhanger of een ander voertuig sleept, raden we aan dat u Navigation-based Smart Cruise Control om veiligheidsredenen uitschakelt.
- Nadat u voorbij een tolpoort op een snelweg bent gereden, werkt het Smart Cruise Control-systeem op navigatiebasis op basis van de eerste rijstrook. Als u op een van de andere rijstroken rijdt, is het mogelijk dat de functie niet correct werkt.

- Als de bestuurder het gaspedaal indrukt terwijl Navigation-based Smart Cruise Control actief is, accelereert de wagen en vertraagt het de auto niet. Als u het gaspedaal echter onvoldoende intrapt, kan het voertuig vaart minderen.
- Als de bestuurder accelereert en het gaspedaal loslaat terwijl het Navigation-based Smart Cruise Control actief is, wordt de auto mogelijk niet voldoende afgeremd of juist sterk afremmen tot een veilige snelheid.
- Als de bocht te lang of te kort is, is het mogelijk dat Navigation-based Smart Cruise Control niet ingrijpt.



## Informatie

- Tussen de acties van het navigatiesysteem en het moment waarop het Navigation-based Smart Cruise Control-systeem een actie onderneemt of beëindigt, kan er een tijdsverschil zijn.
- De snelheidsinformatie op het instrumentendisplay kan afwijken van die van het navigatiesysteem.
- Zelfs als uw rijnsnelheid lager is dan de ingestelde snelheid in het Smart Cruise Control-systeem, kan de acceleratie worden beperkt vanwege bochten in de weg.
- Als Navigation-based Smart Cruise Control actief is terwijl u de hoofdweg verlaat en een knooppunt, kruispunt, rustplaats enz. oprijdt, kan de functie gedurende een bepaalde tijd nog blijven werken.
- Vanwege bepaalde wegomstandigheden, zoals een oneffen wegdek, smalle steegjes enz., remt Navigation-based Smart Cruise Control mogelijk niet genoeg af.

## LANE FOLLOWING ASSIST (LFA - RIJSTROOK VOLGEN) (INDIEN VAN TOEPASSING)

Lane Following Assist signaleert rijstrookmarkeringen en/of voertuigen op de weg en helpt de bestuurder de auto in de rijstrook te houden.

### Detectiesensor



[1]: Frontzichtcamera

De frontzichtcamera wordt gebruikt als detectiesensor om rijstrookmarkeringen en voorliggers te detecteren.

Zie bovenstaande afbeelding voor de precieze locatie van de detectiesensor.



### OPGELET

Zie de alinea 'Forward Collision-Avoidance Assist (FCA, ondersteuning botsingsvermijding voorzijde)' in dit hoofdstuk voor meer informatie over de voorzorgsmaatregelen voor de frontzichtcamera.

### Instellingen Lane Following Assist (Hulp bij rijbaan volgen)

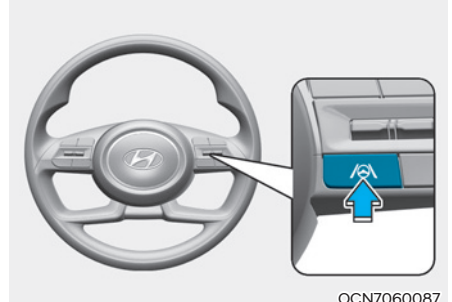

OCN7060087

### Lane Following Assist (hulp bij rijbaan volgen) in-/uitschakelen

Met de motor aan drukt u eventjes op de toets Lane Driving Assist (hulp op de rijstrook) op het stuurwiel om Lane Following Assist (hulp om op de rijstrook te blijven) in te schakelen. Het witte of groene  controlelampje gaat branden op het instrumentendisplay.

Druk opnieuw op de toets om de functie uit te schakelen.



ONX4E072198L

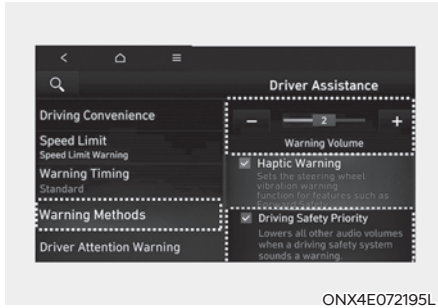

ONX4E072195L

### Waarschuwingsmethodes

Selecteer met de motor aan 'User Settings → Driver Assistance → Warning Volume' (Gebruikersinstellingen → Bestuurdershulp → Waarschuwingvolume) in het instellingenmenu op het instrumentenpaneel of selecteer 'Setup (Settings) → Vehicle Settings → Driver Assistance → Warning Methods → Warning Volume' (Setup → Voertuiginstellingen → Bestuurdershulp → Waarschuwingsmethodes → Waarschuwingvolume) in het instellingenmenu in het infotainmentsysteem om het waarschuwingvolume te wijzigen.

Als 'Driving safety priority' (prioriteit rijveiligheid) is geselecteerd in het instellingenmenu in het infotainmentsysteem, verlaagt het voertuig alle andere audiovolumes als de waarschuwing klinkt.

## **i** Informatie

- Als u de waarschuwingsmethodes wijzigt, kan dat ook de waarschuwingsmethode voor andere bestuurdershulpssystemen wijzigen.
- Wanneer de motor opnieuw wordt gestart, blijft de laatste instelling voor de waarschuwingmethode behouden.
- Mogelijk is er geen instellingenmenu indien deze functie niet in uw auto zit.
- Ook als '0' of 'Off' (uit) wordt gekozen voor het waarschuwingvolume, wordt het volume van de waarschuwing Hands-Off (handen van het stuur) niet uitgezet maar klinkt het zoals bij '1' of 'Low' (laag).
- Afhankelijk van de regio en de software-update van het infotainmentsysteem kan het instellingenmenu worden weergegeven als 'Warning Sound and Haptic' (Waarschuwingsgeluid en Voelbare waarschuwing) of 'Warning Methods' (Waarschuwingsmethodes).

## Werking van de Lane Following Assist

Lane Keeping Assist kan worden in- of uitgeschakeld met de toets Lane Driving Assist (hulp met rijden op de rijstrook) en waarschuwt en werkt op de volgende manieren:

- Lane Keeping Assist
- Waarschuwing hands-off (handen van het stuur)



### Lane Following Assist (hulp bij rijbaan volgen)

Als de voorligger en/of beide rijstrookmarkeringen worden gedetecteerd en uw rijnsnelheid lager is dan 180 km/h, gaat het groene controlelampje  branden op het instrumentendisplay en helpt het systeem de auto in zijn rijstrook te blijven door het sturen te ondersteunen.



### OPGELET

Wordt er niet bijgestuurd, dan het knippert het groene  controlelampje en wordt het wit.

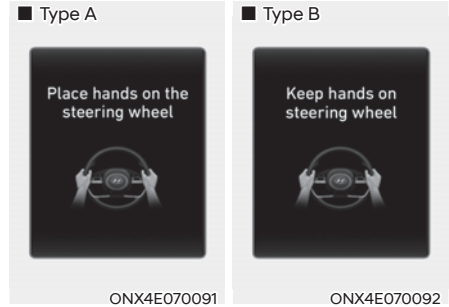

### Waarschuwing hands-off (handen van het stuur)

Als de bestuurder het stuurwiel gedurende meerdere seconden loslaat, verschijnt de waarschuwingsmelding 'Place hands on the steering wheel' ('Handen op het stuurwiel plaatsen') (of 'Keep hands on the steering wheel' ('Handen op het stuurwiel houden')) en klinkt stapsgewijs een waarschuwings signaal met verschillende niveaus.

Eerste Waarschuwingsmelding niveau:

Tweede waar- Waarschuwingsmelding  
schuwing: (rood stuurwiel) en  
waarschuwingssignaal

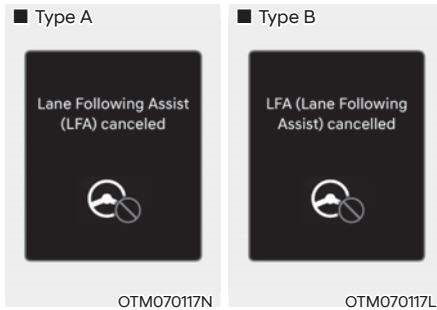

Als bestuurder zijn handen nog steeds niet op het stuur heeft na de waarschuwing, verschijnt de waarschuwingsmelding 'Lane Following Assist (LFA) canceled' ('Lane Following Assist (LFA) geannuleerd') (of 'LFA (Lane Following Assist) canceled') en wordt het Lane Following Assist-systeem automatisch gedeactiveerd.



## WAARSCHUWING

- **Mogelijk wordt er niet bijgestuurd als het stuurwiel zeer stevig wordt vastgehouden of als het voorbij een bepaalde hoek gedraaid is.**
- **Lane Keeping Assist werkt niet de hele tijd. De stuur eenheid blijft verantwoordelijk voor het veilig sturen van de auto en om de auto in zijn rijstrook te houden.**
- **De waarschuwing hands-off (handen van het stuur) kan afhankelijk van de wegtoestand later worden weergegeven. Houd uw handen altijd aan het stuurwiel tijdens het rijden.**
- **Als het stuur zeer lichtjes wordt vastgehouden, kan de waarschuwingsmelding hands-off verschijnen omdat de functie de handen van de bestuurder aan het stuur niet opmerkt.**
- **Als u voorwerpen aan het stuurwiel bevestigt, is het mogelijk dat de waarschuwing hands-off niet goed werkt.**

## Informatie

- **U kunt de instellingen veranderen op het instrumentenpaneel (User Settings - gebruikersinstellingen) of in de infotainmentfunctie (Vehicle Settings - voertuiginstellingen), afhankelijk van de optie die met uw auto is geleverd. Voor meer details, zie paragraaf "User Settings - gebruikersinstellingen" in hoofdstuk 4, of de paragraaf "Vehicle Settings - voertuiginstellingen" in de meegeleverde Infotainment handleiding.**
- **Wanneer rijstrookmarkeringen worden gedetecteerd, verandert de rijstrooklijn op het instrumentendisplay van grijs naar wit.**

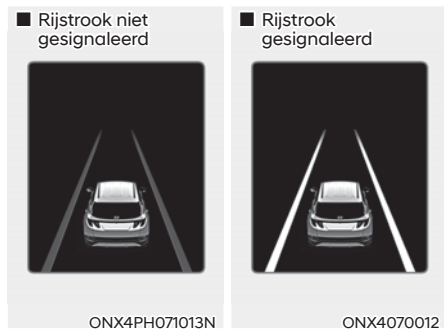

- De afbeeldingen en kleuren op het instrumentenpaneel kunnen afwijken per type instrumentenpaneel of gekozen thema.
- Als er geen rijstrookmarkeringen worden gedetecteerd, kan het bijsturen door Lane Following Assist worden beperkt, afhankelijk van een eventuele voorligger of van de rijomstandigheden van het voertuig.
- Hoewel Lane Following Assist bijstuurt, kan de bestuurder steeds zelf sturen.
- Het stuurwiel kan wel zwaarder of lichter aanvoelen als Lane Following Assist bijstuurt dan wanneer dat niet het geval is.

## Storingen en beperkingen van de Lane Following Assist

### Storing Lane Following Assist

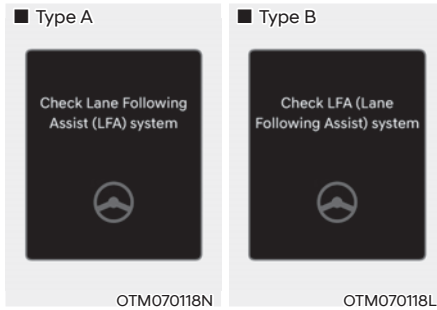

Als Lane Following Assist niet naar behoren werkt, verschijnt enkele seconden de waarschuwing melding 'Check Lane Following Assist (LFA) system' ('Controleer systeem hulp bij rijbaan volgen (LFA)') (of 'Check LFA (Lane Following Assist) system') op het instrumentendisplay en gaat het hoofdwaarschuwinglampje  op het instrumentendisplay branden. Laat de auto in dit geval inspecteren door een officiële HYUNDAI-dealer.

### Beperkingen van de Lane Following Assist

Zie de paragraaf 'Lane Keeping Assist (LKA) (hulp bij rijbaan aanhouden)' in dit hoofdstuk voor meer informatie over de beperkingen van het systeem.

### Informatie

Zie de paragraaf 'Lane Following Assist (hulp bij rijbaan volgen)' in hoofdstuk 7 voor meer informatie over de voorzorgsmaatregelen.

## HIGHWAY DRIVING ASSIST (RIJHULP VOOR OP DE SNELWEG, HDA) (INDIEN VAN TOEPASSING)

De Highway Driving Assist (of Motorway Driving Assist) is ontworpen om voertuigen en rijstroken vóór uw auto te detecteren en te helpen de afstand tot uw voorligger te bewaren, de ingestelde snelheid aan te houden en de auto midden op de rijstrook te houden als u op de snelweg rijdt.

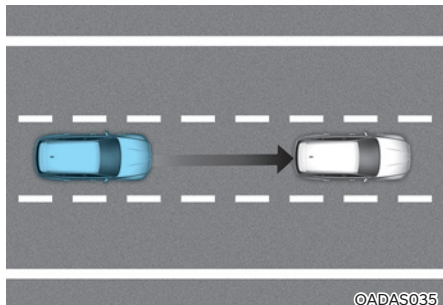

### **i** Informatie

- Het HDA-systeem (Highway Driving Assist; rijhulp op de snelweg) is uitsluitend beschikbaar op wegen met gecontroleerde toegang van bepaalde autosnelwegen.
  - \* 'Wegen met gecontroleerde toegang' verwijst naar wegen waarvan de open en afritten beperkt zijn, zodat ze een ononderbroken verkeersstroom met hoge snelheid mogelijk maken. Op wegen met gecontroleerde toegang zijn alleen personenwagens en motorfietsen toegestaan.
- Er kunnen meer snelwegen beschikbaar komen in de toekomst door navigatieupdates.

### **i** Informatie

Highway Driving Assist werkt op hoofdwegen en snelwegen, maar niet op verkeersknooppunten of kruispunten.

### Detectiesensor

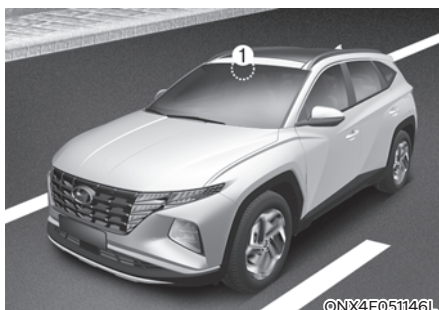

- [1]: Frontzichtcamera,  
[2]: Voorste radar

Zie bovenstaande afbeelding voor de precieze locatie van de detectiesensoren.

### **!** OPGELET

Zie de paragraaf 'Forward Collision-Avoidance Assist (FCA) (ondersteuning botsingsvermijding voorzijde)' in dit hoofdstuk voor meer informatie over de beperkingen van de frontzichtcamera en de radar vóór.

## Instellingen Rijhulp op de snelweg

### Functies instellen

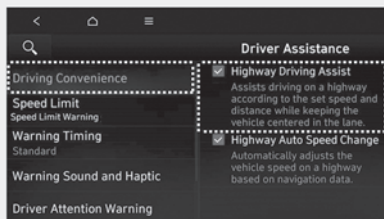

ONX4072104N

Met de motor aan selecteert of deselecteert u 'Driver Assistance (Bestuurdershulp) → Driving Convenience (Rijcomfort)' in het menu Instellingen om voor iedere functie in te stellen of deze al dan niet moet worden gebruikt.

- Als 'Highway Driving Assist - HDA, rijhulp op de snelweg' is geselecteerd, helpt het de afstand tot uw voorligger te bewaren, de ingestelde snelheid aan te houden en de auto tussen de lijnen van de rijstrook te houden.

### **i** Informatie

- **Als er een probleem is met de functie, kunnen de instellingen niet worden gewijzigd. We adviseren u de auto te laten controleren door een officiële HYUNDAI-dealer.**
- **Wanneer de motor opnieuw wordt gestart, behouden de functies de laatste instelling.**



## WAARSCHUWING

Wijzig voor uw veiligheid de instellingen pas nadat u de auto op een veilige plaats heeft geparkeerd.

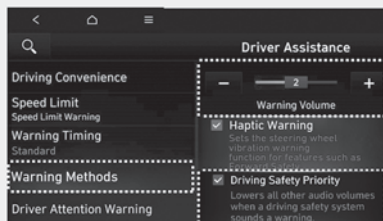

ONX4E072195L

### Waarschuwingsmethodes

Selecteer met de motor aan 'Setup (Settings) → Vehicle Settings → Driver Assistance → Warning Methods → Warning Volume' (Setup → Voertuiginstellingen → Bestuurdershulp → Waarschuwingsmethodes → Waarschuwingsvolume) in het instellingenmenu in het infotainmentsysteem om het waarschuwingsvolume te wijzigen.

Als 'Driving safety priority' (prioriteit rijveiligheid) is geselecteerd in het instellingenmenu in het infotainmentsysteem, verlaagt het voertuig alle andere audiovolumes als de waarschuwing klinkt.



## **i** Informatie

- Als u de waarschuwingsmethodes wijzigt, kan dat ook de waarschuwingsmethode voor andere bestuurdershulpssystemen wijzigen.
- Wanneer de motor opnieuw wordt gestart, blijft de laatste instelling voor de waarschuwingsmethode behouden.
- Mogelijk is er geen instellingenmenu indien deze functie niet in uw auto zit.
- Ook als '0' of 'Off' (uit) wordt gekozen voor het waarschuwingsvolume, wordt het volume van de waarschuwing Hands-Off (handen van het stuur) niet uitgezet maar klinkt het zoals bij '1' of 'Low' (laag).
- Afhankelijk van de regio en de software-update van het infotainmentsysteem kan het instellingenmenu worden weergegeven als 'Warning Sound and Haptic' (Waarschuwingsgeluid en Voelbare waarschuwing) of 'Warning Methods' (Waarschuwingsmethodes).

## Werking van Highway Driving Assist (rijhulp op de snelweg)

### Weergave bedieningsstatus

U ziet de bedrijfsstatus van de Highway Driving Assist (hulp voor rijden op de snelweg) in de Driving Assistmodus (rijhulpprogramma) op het instrumentendisplay. Zie de paragraaf 'Cluster-weergavemodi' in hoofdstuk 4.

Highway Driving Assist (hulp voor rijden op de snelweg) wordt weergegeven zoals hieronder, afhankelijk van de status van de functie.

#### ■ Bedieningsstatus



ONX4E07116L

#### ■ Standby



ONX4E07115L

- (1) Controlelampje Highway Driving Assist, geeft weer of er een voorligger is en geeft het gekozen afstandsniveau weer.
  - \* Controlelampje Highway Driving Assist
    - Groen **[HDA]**: Werkingsstatus
    - Wit **[HDA]**: Standby

- (2) Ingestelde snelheid
- (3) Controlelampje Lane Following Assist
- (4) Eventuele aanwezigheid van een voorligger en de geselecteerde afstand tot het voertuig
- (5) Of de rijstrook wordt gedetecteerd of niet.

## **i** Informatie

De afbeeldingen en kleuren op het instrumentenpaneel kunnen afwijken per type instrumentenpaneel of gekozen thema.

- \* Zie de paragraaf "**Lane Following Assistance (LFA)**" voor meer informatie en beperkingen van de werking van de Lane Following Assistance (hulp bij rijbaan volgen).
- \* Zie de paragraaf "**Smart Cruise Control (SCC)**" voor meer informatie en beperkingen van de werking van het Smart Cruise Control-systeem.

### Highway Driving Assist (rijhulp op de snelweg) is actief

Highway Driving Assist (rijhulp op de snelweg) werkt wanneer:

- Bij het rijden op de hoofdrijbaan van een snelweg en het inschakelen van Highway Driving Assist (rijhulp op de snelweg) door op de toets Driving Assist (rijhulp) () te drukken.
- Bij het oprijden van de hoofdrijbaan van een snelweg terwijl Lane Following Assist (hulp bij rijbaan volgen) en Smart Cruise Control actief zijn.

## **i** Informatie

De afbeeldingen en kleuren op het instrumentenpaneel kunnen afwijken per type instrumentenpaneel of gekozen thema.

- Opnieuw starten na stoppen

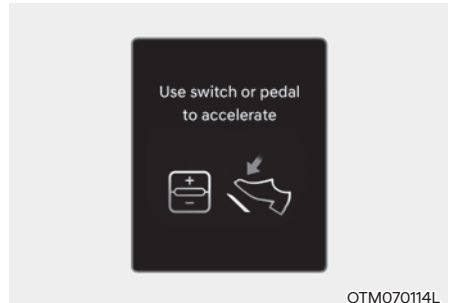

Wanneer Highway Driving Assist werkt, stopt uw auto als uw voorligger stopt. En als uw voorligger binnen 30 seconden na het stoppen weer gaat rijden, gaat uw auto ook rijden. Wanneer de auto is gestopt en 30 seconden heeft stilgestaan, verschijnt de melding 'Use switch or pedal to accelerate' ('Versnellen met schakelaar of pedaal') op het instrumentendisply. Trap het gaspedaal in of druk op de schakelaar +, - of  om te beginnen rijden.

- Waarschuwing hands-off (handen van het stuur)

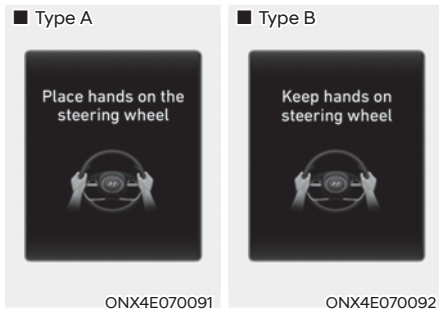

Als de bestuurder het stuurwiel gedurende meerdere seconden loslaat, verschijnt de waarschuwing melding 'Place hands on the steering wheel' ('Handen op het stuurwiel plaatsen') (of 'Keep hands on the steering wheel' ('Handen op het stuurwiel houden')) en klinkt stapsgewijs een waarschuwingssignaal met verschillende niveaus.

Eerste Waarschuwing melding niveau:

Tweede Waarschuwing melding  
waarschu- (rood stuurwiel) en  
wing: waarschuwingssignaal

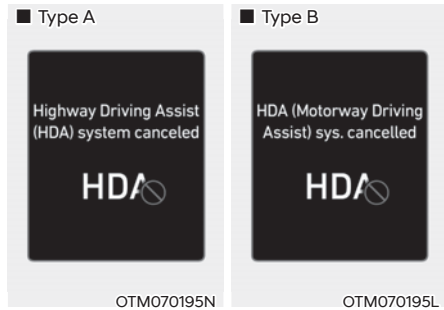

Indien de handen van de bestuurder nog steeds niet op het stuur zijn na de waarschuwing, verschijnt de waarschuwing melding 'Highway Driving Assist (HDA) canceled' (of 'HDA (Highway Driving Assist) cancelled') (HDA (Highway Driving Assist) uitgeschakeld) en wordt het Highway Driving Assist-systeem en Lane Change Assist (hulp bij het veranderen van rijstrook) automatisch geannuleerd.

- Driving speed limit (Snelheidsbeperking)



Wanneer Highway Driving Assist (rijhulp op de snelweg) geannuleerd wordt door de waarschuwing hands-off (handen van het stuur), wordt de rijnsnelheid beperkt.

Zolang de functie Driving Speed Limit (Snelheidsbeperking) actief is, wordt 'Driver's grasp not detected. Driving speed will be limited' (Geen handen aan stuurwiel. Rijnsnelheid wordt beperkt) als waarschuwing getoond op het instrumentendisplay en klinkt er voortdurend een waarschuwingsgeluid.

### Highway Driving Assist (rijhulp op de snelweg) op stand-by

Als het Smart Cruise Control-systeem tijdelijk geannuleerd wordt terwijl Highway Driving Assist werkt, wordt Highway Driving Assist in stand-by gezet. Het Lane Following Assist-systeem treedt dan naar behoren in werking.

### **i** Informatie

- **Driving Speed Limit (Snelheidsbeperking)** helpt u om niet harder te rijden dan 60 km/h. Op dat moment mindert het voertuig vaart vanwege zijn voorligger. Zodra het voertuig vaart heeft geminderd, kan het niet meer automatisch vaart minderen.
- **De Driving Speed Limit (Snelheidsbeperking)** wordt onder de volgende omstandigheden geannuleerd:
  - Wanneer de bestuurder plotseling het stuurwiel pakt
  - Wanneer de bestuurder de Lane Following Assist (hulp bij rijbaan volgen) aanzet door te drukken op de toets Lane Driving Assist (hulp met rijden op de rijstrook).
  - Wanneer de schakelaar +, -, || ⊙ of de toets  wordt bediend of het gaspedaal of gaspedaal wordt ingetrupt

## Storingen en beperkingen van de Highway Driving Assist (rijhulp op de snelweg)

### Storing van de Highway Driving Assist (rijhulp op de snelweg)

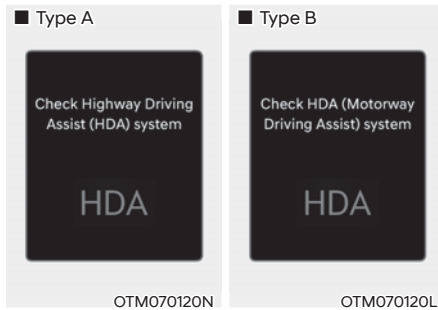

Als Highway Driving Assist niet goed werkt, verschijnt de waarschuwing 'Check Highway Driving Assist (HAD) system' ('Controleer Highway Driving Assist-systeem (HAD)') en gaat het waarschuwingslampje  branden op het instrumentendisplay. We adviseren u de auto te laten controleren door een officiële HYUNDAI-dealer.



## WAARSCHUWING

- De bestuurder is verantwoordelijk voor het bedienen van de remmen en een veilig rijgedrag.
- Houd uw handen altijd aan het stuurwiel tijdens het rijden.
- Het Highway Driving Assist-systeem is een hulpmiddel dat de bestuurder helpt bij het rijden en is geen functie voor compleet autonoom rijden. Controleer altijd de wegomstandigheden en neem indien nodig passende maatregelen om veilig te rijden.
- Blijf altijd op de weg letten; het is de verantwoordelijkheid van de bestuurder om te vermijden dat hij/zij de verkeersregels overtreedt. De fabrikant van het voertuig is niet verantwoordelijk voor eventuele verkeersovertredingen of ongevallen die worden veroorzaakt door de bestuurder.
- Mogelijk kan het Highway Driving Assist-systeem niet alle verkeerssituaties herkennen. Mogelijk detecteert de Highway Driving Assist (rijhulp op de snelweg) vanwege de beperkingen potentiële aanrijdingen niet. Wees u altijd bewust van de beperkingen van de functie. Obstakels zoals voertuigen, motoren, fietsen, voetgangers, onbepaalde voorwerpen, structuren, vangrails en tolstations enz. die met het voertuig kunnen botsen, worden mogelijk niet gezien.

- Het Highway Driving Assist-systeem wordt automatisch uitgeschakeld in de volgende situaties:
  - Rijden op wegen waar de Highway Driving Assist (rijhulp op de snelweg) niet werkt, zoals rustplaatsen, kruisingen, kruispunten enz.
  - De navigatie werkt niet naar behoren, bijvoorbeeld wanneer ze wordt bijgewerkt of opnieuw wordt opgestart
- Afhankelijk van de wegomstandigheden (navigatie-informatie) of de omgeving is het mogelijk dat Highway Driving Assist onbedoeld wordt in- of uitgeschakeld.
- De Lane Following Assist wordt mogelijk tijdelijk uitgeschakeld als de frontzichtcamera de rijstroken niet goed kan detecteren of als de waarschuwing hands-off is geactiveerd.
- Mogelijk hoort u het waarschuwingssignaal van het Highway Driving Assist-systeem niet als er veel lawaai in de omgeving is.
- Als u boven een bepaalde snelheid door een bocht rijdt, kan uw voertuig naar één kant hellen of de rijstrook verlaten.
- Wanneer u een aanhanger of een ander voertuig sleept, moet u de Highway Driving Assist (rijhulp op de snelweg) uitschakelen
- De waarschuwing hands-off (handen van het stuur) kan afhankelijk van hoe u het stuur vasthoudt of de wegtoestand eerder of later worden weergegeven. Houd uw handen altijd aan het stuurwiel tijdens het rijden.
- Lees voor uw eigen veiligheid het instructieboekje voordat u het Highway Driving Assist-systeem gebruikt.

- Highway Driving Assist zal niet werken als de motor is gestart of als de detectiesensors of navigatie worden opgestart.

### ***Beperkingen van de Rijhulp op de snelweg***

Mogelijk werkt Highway Driving Assist niet naar behoren in de volgende omstandigheden:

- De kaartgegevens en de werkelijke weg verschillen omdat het navigatiesysteem niet is bijgewerkt
- De kaartgegevens en de werkelijke weg verschillen als gevolg van een fout in de realtime GPS- of kaartgegevens
- Het infotainmentsysteem is overbelast door het gelijktijdig uitvoeren van functies zoals routes zoeken, videoweergave, spraakherkenning enz.
- GPS-signalen worden geblokkeerd op bepaalde plaatsen, zoals in een tunnel
- De bestuurder verlaat de route of de route naar de bestemming wordt gewijzigd of geannuleerd door de navigatie te resetten
- De auto rijdt een benzinstation of verzorgingsplaats binnen
- Android Auto of Car Play is actief
- Het navigatiesysteem kan de actuele positie van de auto niet detecteren (bijv. op verhoogde wegen, zoals viaducten naast gewone wegen, of wegen in de buurt die parallel lopen)

### ***i* Informatie**

Zie de paragraaf 'Forward Collision-Avoidance Assist (FCA) (ondersteuning botsingsvermijding voorzijde)' in dit hoofdstuk voor meer informatie over de beperkingen van de frontzichtcamera en de radar vóór, de radar in de voorste en achterste hoek.

## ACHTERUITRIJMONITOR (RVM) (INDIEN VAN TOEPASSING)

Het Rear View Monitor-systeem toont u de zone achter de auto om u te helpen bij het parkeren of achteruitrijden.

### Detectiesensor



[1] : Breedbeeld-achteruitrijcamera

Zie bovenstaande afbeelding voor de precieze locatie van de detectiesensor.

## Instellingen Achteruitrijmonitor Waarschuwingsmethodes

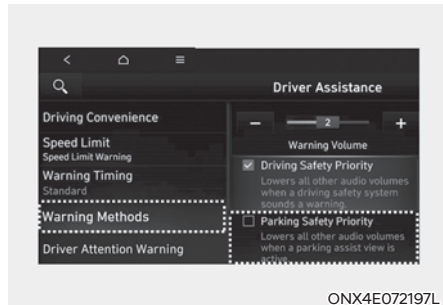

ONX4E072197L

Selecteer met de motor aan 'Setup (Settings) → Vehicle Settings → Driver Assistance → Warning Methods → Warning Volume' (Setup → Voertuiginstellingen → Bestuurdershulp → Waarschuwingsmethodes → Waarschuwingsvolume) in het instellingenmenu in het infotainmentsysteem om het waarschuwingsvolume te wijzigen.

Als 'Parking Safety Priority' (Prioriteit parkeerveiligheid) is geselecteerd, zet het voertuig alles volumes van het audiosysteem lager wanneer de achteruitrijcamera actief is om veilig te parkeren.

### **i** Informatie

- Als u de waarschuwingsmethodes wijzigt, kan dat ook de waarschuwingsmethode voor andere bestuurdershulpssystemen wijzigen.
- Wanneer de motor opnieuw wordt gestart, blijft de laatste instelling voor de waarschuwingsmethode behouden.
- Mogelijk is er geen instellingenmenu indien deze functie niet in uw auto zit.
- Afhankelijk van de regio en de software-update van het infotainmentsysteem kan het instellingenmenu worden weergegeven als 'Warning Sound and Haptic' (Waarschuwingsgeluid en Voelbare waarschuwing) of 'Warning Methods' (Waarschuwingsmethodes).

## Camera-instellingen



U kunt de instellingen van de achteruitrijmonitor wijzigen door te drukken op het pictogram Instelling (⚙️) op het scherm terwijl de achteruitrijmonitor actief is, of door 'Driver Assistance → Parking Safety → Camera Settings' ('Bestuurdershulp → Parkeerveiligheid → Camera-instellingen') te selecteren in het menu Settings (instellingen) als de motor in de stand ON staat.

In Display Contents (inhoud weergegeven) kunt u de instellingen voor 'Extended Rear View Monitor' (Vergrote achteruitrijmonitor) en 'Rear View Parking Lines' (Achteraanzicht parkeerlijnen) in Display Settings (display-instellingen), kunt u de 'Brightness (helderheid)' en het 'Contrast' van het scherm veranderen.

## Werking van de Rear View Monitor (Achteruitrijmonitor)

### Bedieningstoets

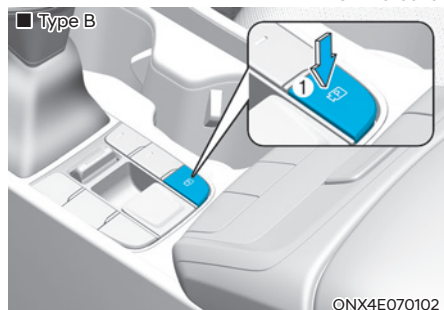
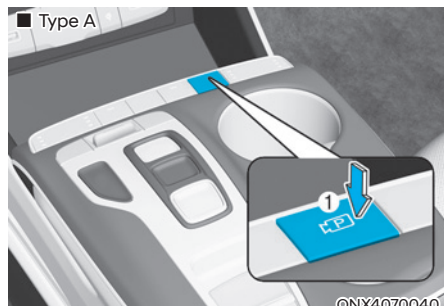

### Toets Parking/View (Parkeren/Weergave)

Druk op de toets parkeren/weergave (1) om de achteruitrijmonitor in te schakelen.

Druk opnieuw op de toets om de functie uit te schakelen.



## Achteraanzicht

### Voorwaarden voor gebruik

- Met de versnelling in R (Achteruit) zal het beeld op het scherm verschijnen.
- Druk op de Parking/View - weergave toets (1) als de versnelling in P (Parkeren) staat, het beeld verschijnt op het scherm.

### Voorwaarden voor uitschakelen

- Het achteraanzicht kan niet worden uitgeschakeld terwijl de transmissie in R (Achteruit) staat.
- Druk nogmaals op de Parking/View - weergave toets (1) terwijl de versnelling in P (Parkeren) staat met het achteraanzicht op het scherm, het achteraanzicht wordt uitgeschakeld.
- Schakel van R (Achteruit) naar P (Parkeren), het achteraanzicht wordt uitgeschakeld.

## Vergrote achteruitrijmonitor

Het achteraanzicht blijft zichtbaar op het scherm om u te helpen bij het parkeren.

### Voorwaarden voor gebruik

Schakel van R (Achteruit) naar N (Neutraal) of D (Rijden), dan verschijnt het achteraanzicht op het scherm.

### Voorwaarden voor uitschakelen

- Het achteraanzicht wordt uitgeschakeld als de rijsnelheid hoger is dan 10 km/h.
- Schakel naar P (Parkeren), het achteraanzicht wordt uitgeschakeld.
- Als u de toets Parking/View (parkeren/weergave) (1) indrukt, gaat het scherm uit.

## Zicht achteruit tijdens het rijden



De bestuurder kan tijdens het rijden het zicht achteruit op het scherm controleren om te helpen bij het achteruitrijden.

### Voorwaarden voor gebruik

Druk op de Parking/View - weergave toets (1) als de versnelling in P (Parkeren) staat, het achteruitrijbeeld verschijnt op het scherm.

### Voorwaarden voor uitschakelen

- Het achteruitrijbeeld wordt gedeactiveerd als er nogmaals op de toets Parking/View (Parkeren/Weergave) (1) wordt gedrukt.
- Druk op een van de infotainmentfunctieknoppen (2), het achteruitrijzicht wordt uitgeschakeld.
- Schakel naar P (Parkeren), het achteraanzicht wordt uitgeschakeld.

### In werking

- Als de transmissie naar stand R (Achteruit) wordt geschakeld terwijl achteruit kijken tijdens het rijden actief is op het scherm, schakelt het scherm over naar de achteruitrijmonitor met parkeerassistentie.
- Wanneer tijdens het rijden het zicht achteruit op het scherm wordt weergegeven, verschijnt rechtsboven op het scherm een pictogram dat aangeeft dat het achteraanzicht wordt weergegeven.

### Bovenaanzicht achteraan



Wanneer u het **!** aanraakt, verschijnt op het scherm het bovenaanzicht en toont dat de afstand tot het voertuig achter u wanneer u parkeert.

## Storingen en beperkingen Achteruitrijmonitor

### Storingen Achteruitrijmonitor

Als de achteruitrijmonitor niet naar behoren werkt, als het scherm flinkt of als het camerabeeld niet naar behoren wordt weergegeven, raden wij u aan uw auto te laten controleren door een officiële HYUNDAI-dealer.

### Beperkingen van de Achteruitrijmonitor

Als de auto 's winters lange tijd stilstaat of als de auto in een overdekte parkeerplaats staat, kan het beeld door de uitlaatgassen mogelijk onscherp worden weergegeven.



## WAARSCHUWING

- De camera bestrijkt niet het gehele gebied achter het voertuig. De bestuurder moet het gebied direct via de achteruitkijkspiegels binnen en buiten controleren voor het parkeren of achteruit rijden.
- De afstand die op het scherm wordt weergegeven kan afwijken van de werkelijke afstand tot het voorwerp. Controleer de omgeving van de auto voor de veiligheid.
- Houd de lens van de achteruitrijcamera altijd schoon. Als de lens bedekt is met vuil, kan dat een negatieve invloed hebben op de cameraprestaties en werkt de achteruitrijmonitor mogelijk niet naar behoren. Gebruik echter geen chemische oplosmiddelen zoals sterke reinigingsmiddelen, met een hoog alkalinegehalte of vluchtige organische oplosmiddelen (benzine, aceton, enz.). Anders kan de cameraleens beschadigd raken.

## SURROUND VIEW MONITOR (SVM) (INDIEN VAN TOEPASSING)

De Surround View Monitor kan helpen bij het parkeren door de bestuurder in staat te stellen rondom de auto te kijken.

### Detectiesensor

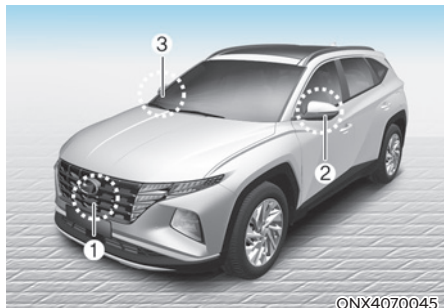

- [1]: Breedbeeld-frontzichtcamera,
- [2],[3]: Wide-side view camera (breedbeeld-zijkamera)
- (onder de achteruitkijkspiegel buiten),
- [4]: Breedbeeld-achteruitrijcamera

Zie bovenstaande afbeelding voor de precieze locatie van de detectiesensoren.

## Instellingen Surround View Monitor

### Waarschuwingmethoden

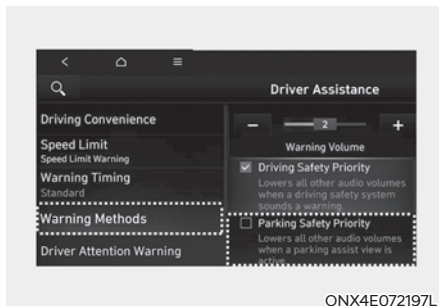

Selecteer met de motor aan 'Setup (Settings) → Vehicle Settings → Driver Assistance → Warning Methods → Warning Volume' (Setup → Voertuiginstellingen → Bestuurdershulp → Waarschuwingmethoden → Waarschuwingvolume) in het instellingenmenu in het infotainmentsysteem om het waarschuwingvolume te wijzigen.

Als 'Parking Safety Priority' (Prioriteit parkeerveiligheid) is geselecteerd, zet het voertuig alles volumes van het audiosysteem lager wanneer het omgevingsweergavescherm actief is om veilig te parkeren.

### **i** Informatie

- Als u de waarschuwingmethoden wijzigt, kan dat ook de waarschuwingsmethode voor andere bestuurdershulpsystemen wijzigen.
- Wanneer de motor opnieuw wordt gestart, blijft de laatste instelling voor de waarschuwingsmethode behouden.
- Mogelijk is er geen instellingenmenu indien deze functie niet in uw auto zit.

- Afhankelijk van de regio en de software-update van het infotainmentsysteem kan het instellingenmenu worden weergegeven als 'Warning Sound and Haptic' (Waarschuwingsgeluid en Voelbare waarschuwing) of 'Warning Methods' (Waarschuwingsmethodes).

### Camera-instellingen



- U kunt de instellingen van de omgevingsmonitor 'Display Contents - inhoud weergeven' of 'Display Settings - display-instellingen' wijzigen door te drukken op het pictogram Instelling (⚙️) op het scherm terwijl de omgevingsmonitor werkt, of door 'Driver Assistance → Parking Safety → Camera Settings' ('Rijhulp → Parkeerveiligheid → Camera-instellingen') te selecteren in het menu Settings (instellingen) terwijl de motor draait.
- In de Display Contents - inhoud weergeven kunt u de instellingen van 'Top View Parking Guidance - bovenaanzicht parkeerassistentie', 'Rear View Parking Guidance - achteraanzicht parkeerbegeleiding' en 'Parking Distance Warning - waarschuwing parkeerafstand' veranderen.
- In de display instellingen kunt u de helderheid en het contrast van het scherm veranderen.

### Bovenaanzicht parkeerbegeleiding



- Als 'Top View Parking Guidance - bovenaanzicht parkeerbegeleiding' is geselecteerd, wordt de parkeerbegeleiding getoond op de rechterkant van het scherm van de omgevingsmonitor.
- U kunt het bovenaanzicht vooraan of achteraan zien met het bovenaanzicht parkeerbegeleiding.
- Het 'Top View Parking Guidance' (bovenaanzicht parkeerbegeleiding) kan worden verbonden met het bovenaanzicht parkeerbegeleiding vooraan of het bovenaanzicht parkeerbegeleiding achteraan.

### Achteraanzicht parkeerhulp

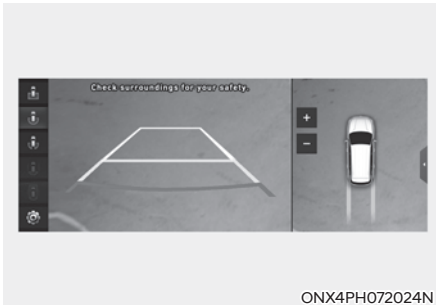

- Als 'Rear View parking Guidance - achteraanzicht parkeerbegeleiding' is geselecteerd, wordt de parkeerbegeleiding in achteraanzicht getoond.
- De horizontale richtlijn van de achteraanzicht parkeerbegeleiding toont de afstand van 0,5 m, 1 m en 2,3 m van de auto.

### Parkeerafstandswaarschuwing

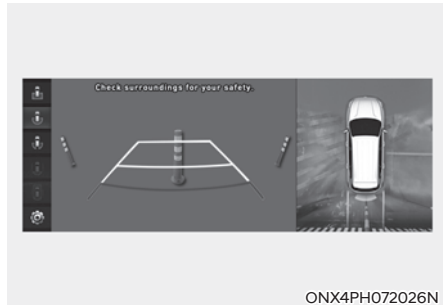

- Als de afstandswaarschuwing is geselecteerd, wordt de parkeerafstandswaarschuwing rechts van het bovenaanzicht weergegeven op het Surround View Monitor-scherm.
- Het beeld wordt alleen weergegeven als de parkeerafstandswaarschuwing de bestuurder waarschuwt.

### **Surround View Monitor Auto On (omgevingsweergavescherm automatisch aan)**

Selecteer met de motor aan 'Driver Assistance (Bestuurdershulp) → Parking Safety (Parkeerveiligheid) → Surround View Monitor Auto On (omgevingsweergavescherm automatisch aan)' van het instellingenmenu om de functie te gebruiken.

Zie voor gebruik van deze functie "Werking van de Surround View Monitor".

## Werking van de Surround View Monitor

### Toets Parking/View (Parkeren/Weergave)

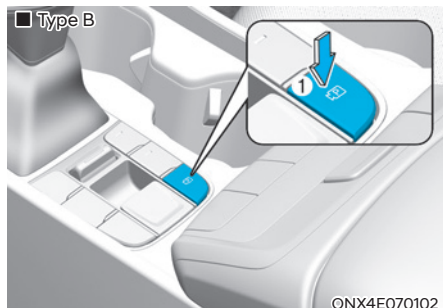
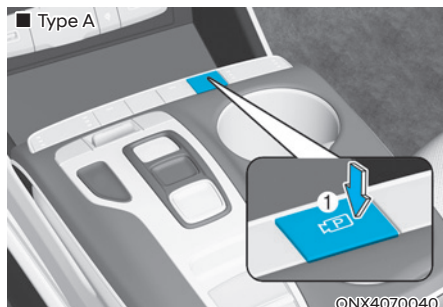

- Druk op de toets Parking/View (1) om de Surround View Monitor in te schakelen.  
Druk opnieuw op de toets om de functie uit te schakelen.
- Andere weergavemodi kunnen geselecteerd worden door de weergave-icoontjes (2) op het surround View Monitorscherm aan te raken.
- Als een toets van de infotainmentfunctie (3) wordt ingedrukt en de versnelling niet in R (Reverse - achteruit) staat, wordt de Surround View Monitor uitgezet.

### Vooranzicht

Het beeld vooraan wordt op het scherm weergegeven als de versnelling in N (Neutraal) of D (Rijden) staat om te helpen bij het parkeren. Het beeld vooraan heeft een bovenaanzicht/vooranzicht/zijaanzicht.

### Voorwaarden voor gebruik

- De laatst ingestelde stand of het zicht vooruit wordt gekozen wanneer de transmissie van de stand R (Achteruit) naar N (Neutraal) of D (Rijden) wordt geschakeld.
- De functie vooranzicht werkt wanneer aan de volgende voorwaarden wordt voldaan:
  - Terwijl het scherm van de infotainmentfunctie wordt weergegeven, drukt u kort op de Parking/View-toets (1) wanneer de versnelling in D (Rijden) of N (Neutraal) staat en de voertuigsnelheid lager is dan 10 km/h.

- Surround View Monitor Auto On (omgevingsweergavescherm automatisch aan) werkt wanneer aan de volgende voorwaarden wordt voldaan:
  - Met 'Driver Assistance (Bestuurdershulp) → Parking Safety (Parkeerveiligheid) → Camera Settings (camera-instellingen) → Surround View Monitor Auto Aan (omgevingsweergavescherm automatisch aan)' geselecteerd op het instellingenmenu, wordt het voorste parkeerassistentie weergavescherm getoond als de bestuurder gewaarschuwd wordt via Parking Distance Warning (parkeerafstandwaarschuwing) terwijl hij in D (Rijden) rijdt.

### Voorwaarden voor uitschakelen

- Het beeld wordt gedeactiveerd als er nogmaals op de toets Parking/View (Parkeren/Weergave) (1) wordt gedrukt.
- Wanneer de rijsnelheid hoger is dan 10 km/h en de transmissie in de stand D (Rijden) staat, wordt het Surround View Monitor-systeem uitgeschakeld en schakelt het scherm terug over naar het vorige infotainmentfunctiescherm. Hoewel u opnieuw minder dan 10 km/h rijdt, wordt de Surround View Monitor niet ingeschakeld.
- Druk op de toets van de infotainmentfunctie (3) om het scherm te laten overschakelen naar het infotainmentfunctiescherm.
- Schakel naar P (Parkeren), het beeld wordt uitgeschakeld.

### Achteraanzicht

Het beeld achteraan wordt op het scherm weergegeven als de versnelling in R (Achteruit) of P (Parkeren) staat om te helpen bij het parkeren. Het achteraanzicht omvat het bovenaanzicht/achteraanzicht/zijaanzicht.

### Voorwaarden voor gebruik

- Met de versnelling in R (Achteruit) zal het beeld op het scherm verschijnen.
- Druk op de Parking/View - weergave toets (1) als de versnelling in P (Parkeren) staat, het beeld verschijnt op het scherm.

### Voorwaarden voor uitschakelen

- Het beeld kan niet worden uitgeschakeld terwijl de transmissie in R (Achteruit) staat.
- Schakel van R (Achteruit) naar P (Parkeren), het beeld wordt uitgeschakeld.
- Druk nogmaals op de Parking/View - weergave toets (1) als de versnelling in P (Parkeren) staat, met het beeld op het scherm.

### **Zicht achteruit tijdens het rijden**

De bestuurder kan tijdens het rijden het zicht achteruit op het scherm controleren om te helpen bij het achteruitrijden.

#### **Voorwaarden voor gebruik**

- De motor draait.
- Druk op de Parking/View - weergave toets (1) als de snelheid boven 10 km/h ligt, het achteruitrijbeeld verschijnt op het scherm.
- Het  icoontje wordt aangeraakt op het Surround View Monitor-scherm wanneer de rijsnelheid lager is dan 10 km/h, het achteruitrijzicht verschijnt op het scherm.

#### **Voorwaarden voor uitschakelen**

- Druk nogmaals op de toets Parking/View (Parkeren/Weergave) (1), het scherm verandert terug naar het vorige infotainmentfunctiescherm.
- Selecteer andere weergavemodi van het Surround View Monitor-scherm terwijl de rijsnelheid lager is dan 10 km/h. Zicht achteruit tijdens het rijden wordt uitgeschakeld.
- Druk op de toets van de infotainmentfunctie (3) om het scherm te laten overschakelen naar het infotainmentfunctiescherm.
- Schakel naar P (Parkeren) en het Zicht achteruit tijdens het rijden wordt uitgeschakeld.

### **Informatie**

**Het achteraanzicht kan niet worden uitgeschakeld terwijl de transmissie in R (Achteruit) staat.**

### **Storingen en beperkingen Surround View Monitor**

#### **Storingen Surround View Monitor**

Als de Surround View Monitor (achteruitrijmonitor) niet naar behoren werkt, als het scherm flinkt of als het camerabeeld niet naar behoren wordt weergegeven, raden wij u aan het voertuig te laten controleren door een officiële HYUNDAI-dealer.

#### **Beperkingen van de Surround View Monitor**

- Als de auto 's winters lange tijd stilstaat of als de auto in een overdekte parkeerplaats staat, kan het beeld door de uitlaatgassen mogelijk onscherp worden weergegeven.
- Het scherm kan abnormale beelden weergeven, en in de volgende omstandigheden verschijnt er een icoontje in de linkerbovenhoek van het scherm:
  - De achterklep wordt geopend
  - Het bestuurdersportier of voorpassagiersportier wordt geopend
  - De buitenspiegel wordt ingeklapt





## WAARSCHUWING

- Om een botsing te voorkomen, moet u **ALTIJD** rond uw auto kijken om er zeker van te zijn dat zich hier geen voorwerpen of obstakels bevinden voordat u de auto verplaatst. Wat u op het scherm ziet, kan verschillen van de werkelijke locatie van het voertuig.
- De afstand die op het scherm wordt weergegeven kan afwijken van de werkelijke afstand tot het voorwerp. Controleer de omgeving van de auto voor de veiligheid.
- Wanneer het achteraanzicht wordt weergegeven tijdens het rijden, verschijnt rechtsboven op het infotainmentfunctiescherm een pictogram  om aan te geven dat het achteraanzicht wordt getoond. Let op dat u dit niet verwart met het brede zicht naar voren.
- Surround View Monitor (omgevingsmonitor) is ontworpen voor gebruik op een plat oppervlak. Als hij gebruikt wordt op wegen met verschillende hoogten zoals stoepranden en verkeersdrempels, kan het beeld op het scherm er niet correct uitzien.
- Zorg ervoor dat de lens van de camera altijd schoon is. Als de lens bedekt is met vuil, kan dat een negatieve invloed hebben op de cameraprestaties en werkt de Surround View Monitor (omgevingsmonitor) mogelijk niet naar behoren. Gebruik echter geen chemische oplosmiddelen zoals sterke reinigingsmiddelen, met een hoog alkalinegehalte of vluchtige organische oplosmiddelen (benzine, aceton, enz.). Anders kan de cameralens beschadigd raken.



## Informatie

Wanneer in de rijmodus het achteraanzicht actief is, blijft dit zo, ongeacht de rijnsnelheid. Als u in de rijmodus achteruit rijdt terwijl het achteraanzicht actief is, wordt het achteraanzicht gewijzigd.

## REAR CROSS-TRAFFIC COLLISION WARNING (RCCW) (INDIEN VAN TOEPASSING)

Rear Cross-Traffic Collision Warning Assist helpt bij het detecteren van voertuigen die van linksachter en rechtsachter naderen terwijl uw auto achteruitrijdt, en waarschuwt de bestuurder met een waarschuwingsmelding en een waarschuwingssignaal als er een aanrijding dreigt.

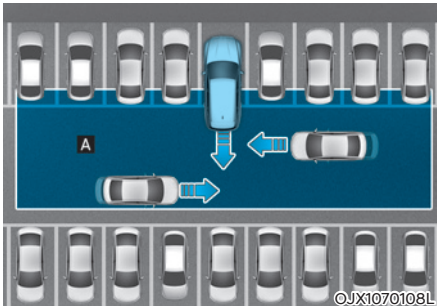

[A]: Reikwijdte van Rear Cross-Traffic Collision Warning



### OPGELET

Het waarschuwingsmoment kan variëren afhankelijk van de snelheid van het naderende voertuig.

### Detectiesensor



[1]: Hoekradar achteraan

Zie bovenstaande afbeelding voor de precieze locatie van de detectiesensor.

### **i** Informatie

Voor meer informatie over de voorzorgsmaatregelen voor de hoekradars achteraan, zie het onderdeel 'Blind-Spot Collision Warning (BCW, botsingswaarschuwing blinde hoek)' in dit hoofdstuk.

## Instellingen Rear Cross-Traffic Collision Warning (Botsingswaarschuwing kruisend verkeer achteraan)



### Veiligheid kruisend verkeer achter

Met de motor aan selecteert u 'Driver Assistance → Parking Safety → Rear Cross-Traffic Safety' ('Bestuurdershulp → Parkeerveiligheid → Veiligheid kruisend verkeer achteraan') in het menu Settings (instellingen) om de Rear Cross-Traffic Collision Warning (botsingswaarschuwing kruisend verkeer achteraan) in te schakelen en hebt u de selectie op om de functie uit te schakelen.



### WAARSCHUWING

Wanneer de motor opnieuw wordt gestart, wordt de Rear Cross-Traffic Collision Warning (botsingswaarschuwing kruisend verkeer achteraan) altijd ingeschakeld. Als echter 'Off' (uit) wordt geselecteerd nadat de motor opnieuw is gestart, moet de bestuurder altijd op de omgeving letten en veilig rijden.



### Waarschuwingstijdstip

Met de motor aan, selecteert u 'Driver Assistance → Warning Timing' ('rijhulp → Waarschuwingstijdstip') in het menu Settings (instellingen) om de initiële activeringstijd voor de waarschuwing van het Rear Cross-Traffic Collision Warning (botsingswaarschuwing kruisend verkeer achteraan) te wijzigen.

Wanneer uw auto wordt afgeleverd, is het waarschuwingstijdstip ingesteld op 'Normal' (Normaal). Als u het Waarschuwingstijdstip wijzigt, kan dat ook het Waarschuwingstijdstip voor andere bestuurdershulpssystemen wijzigen.

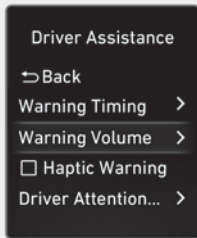

ONX4E072198L

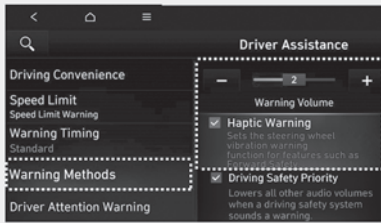

ONX4E072194L

### Waarschuwingsmethodes

Selecteer met de motor aan 'User Settings → Driver Assistance → Warning Volume' (Gebruikersinstellingen → Bestuurdershulp → Waarschuwingvolume) in het instellingenmenu op het instrumentenpaneel of selecteer 'Setup (Settings) → Vehicle Settings → Driver Assistance → Warning Methods → Warning Volume' (Setup → Voertuiginstellingen → Bestuurdershulp → Waarschuwingsmethodes → Waarschuwingvolume) in het instellingenmenu in het infotainmentsysteem om het waarschuwingvolume te wijzigen.

Selecteer met de motor aan 'User Settings → Driver Assistance → Haptic Warning' (Gebruikersinstellingen → Bestuurdershulp → Voelbare waarschuwing) in het instellingenmenu op het instrumentenpaneel of selecteer 'Setup (Settings) → Vehicle Settings → Driver Assistance → Warning Methods → Haptic Warning' (Setup → Voertuiginstellingen → Bestuurdershulp → Waarschuwingsmethodes → Voelbare waarschuwing) in het instellingenmenu in het infotainmentsysteem om trillingen in het stuurwiel te activeren. (indien van toepassing)

### **i** Informatie

- Als u de waarschuwingsmethodes wijzigt, kan dat ook de waarschuwingsmethode voor andere bestuurdershulpsystemen wijzigen.
- Wanneer de motor opnieuw wordt gestart, blijft de laatste instelling voor de waarschuwingsmethode behouden.
- Mogelijk is er geen instellingenmenu indien deze functie niet in uw auto zit.
- Ook als '0' of 'Off' (uit) wordt gekozen voor het waarschuwingvolume, wordt het waarschuwingvolume niet uitgezet maar klinkt het zoals bij '1' of 'Low' (laag).
- Wanneer 'Haptic Warning' (voelbare waarschuwing) gedeselecteerd is terwijl het waarschuwingvolume op '0' of 'Off' (uit) staat, wordt het waarschuwingvolume geactiveerd en klinkt het zoals bij '2' of 'Medium' (gemiddeld).
- Wanneer het waarschuwingvolume op '0' of 'Off' (uit) is gezet terwijl de 'Haptic Warning' (voelbare waarschuwing) is gedeselecteerd, worden de trillingen in het stuurwiel actief.

- Afhankelijk van de regio en de software-update van het infotainmentsysteem kan het instellingenmenu worden weergegeven als 'Warning Sound and Haptic' (Waarschuwingsgeluid en Voelbare waarschuwing) of 'Warning Methods' (Waarschuwingsmethodes).

## OPGELET

- De instelling voor waarschuwingsmoment is van toepassing op alle functies van Rear Cross-Traffic Collision Warning.
- Zelfs als voor het waarschuwingsmoment 'Normal' (Normaal) wordt geselecteerd, kan het lijken dat de waarschuwing te laat komt als er een voertuig van links of rechts met een hoge snelheid nadert.
- Selecteer voor het waarschuwingsmoment 'Late' ('Laat') wanneer er weinig verkeer is en u traag rijdt.

## Informatie

Wanneer de motor opnieuw wordt gestart, blijft de laatste instelling voor het waarschuwingstijdstip behouden.

## Werking van de Rear Cross-Traffic Collision Warning (botsingswaarschuwing kruisend verkeer achteraan)

### *Rear Cross-Traffic Collision Warning (botsingswaarschuwing kruisend verkeer achteraan)*

Rear Cross-Traffic Collision Warning (botsingswaarschuwing kruisend verkeer achteraan) waarschuwt de bestuurder wanneer een botsing dreigt.



### Botsingswaarschuwing

- Om de bestuurder te waarschuwen voor een voertuig dat van links/rechts de auto nadert, knippert het waarschuwinglampje op de buitenspiegel en verschijnt een waarschuwing melding op het instrumentendisplay. Er is ook een waarschuwingssignaal te horen. Als de achteruitrijmonitor geactiveerd is, verschijnt er ook een waarschuwing op het infotainmentfunctiescherm.

- De Rear Cross-Traffic Collision Warning (ondersteuning botsingsvermijding achterzijde) werkt wanneer aan al de volgende voorwaarden is voldaan:
  - Er wordt naar stand R (Achteruit) geschakeld
  - De rijsnelheid is lager dan 8 km/h
  - Het naderende voertuig bevindt zich op ca. 25 m links of rechts van uw auto
  - De rijsnelheid van het voertuig dat van links of rechts nadert, is hoger dan 5 km/h

### **i** Informatie

- Als de werkingsvoorwaarden worden vervuld, wordt u gewaarschuwd telkens als er van links of rechts een voertuig nadert, zelfs wanneer u stilstaat.
- De afbeeldingen en kleuren op het instrumentenpaneel kunnen afwijken per type instrumentenpaneel of gekozen thema.



### **WAARSCHUWING**

Neem de volgende voorzorgen als u Rear Cross-Traffic Collision Warning (botsingswaarschuwing kruisend verkeer achteraan) gebruikt:

- **Wijzig voor uw veiligheid de instellingen pas nadat u de auto op een veilige plaats heeft geparkeerd.**
- **Mogelijk verschijnt of klinkt de waarschuwingssignaal van Rear Cross-Traffic Collision Warning niet als een waarschuwingssignaal van waarschuwingssignaal van een andere functie wordt weergegeven of klinkt.**
- **Mogelijk hoort u het waarschuwingssignaal van het Rear Cross-Traffic Collision Warning (botsingswaarschuwing kruisend verkeer achteraan) niet als er veel lawaai in de omgeving is.**
- **Mogelijk waarschuwt de Rear Cross-Traffic Collision Warning (botsingswaarschuwing kruisend verkeer achteraan) de bestuurder te laat of helemaal niet, afhankelijk van de weg- en rijomstandigheden.**
- **De bestuurder blijft verantwoordelijk voor het besturen van de auto. Vertrouw niet uitsluitend op de Rear Cross-Traffic Collision Warning (botsingswaarschuwing kruisend verkeer achteraan) Houd een veilige remafstand en trap indien nodig het rempedaal in om snelheid te minderen of het voertuig tot stilstand te brengen.**

## Storingen en beperkingen van Rear Cross-Traffic Collision Warning (botsingswaarschuwing kruisend verkeer achteraan)

### Storing in botsingswaarschuwing kruisend verkeer achteraan (Rear Cross-Traffic Collision Warning)

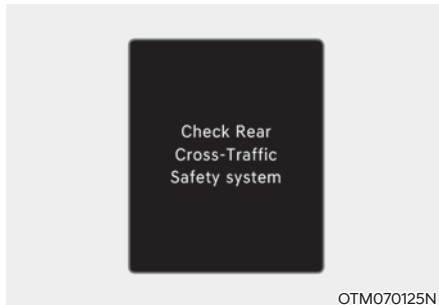

Als de Rear Cross-Traffic Collision Warning Assist (ondersteuning botsingsvermijding achterzijde) niet naar behoren werkt, verschijnt enkele seconden de waarschuwing melding 'Check Rear Cross-Traffic Safety system(s)' ('Controleer veiligheid kruisend verkeer achterkant') op het instrumentendisplay en gaat het hoofdwaarschuwinglampje (⚠) branden op het instrumentendisplay. Als het hoofdwaarschuwinglampje brandt, raden we u aan de auto te laten controleren door een officiële HYUNDAI-dealer.

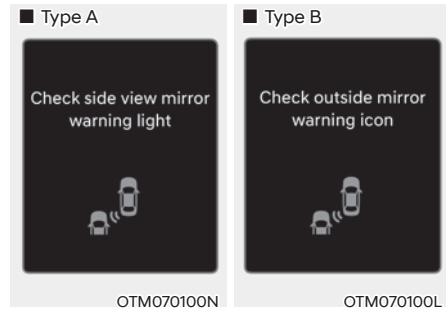

Als het waarschuwinglampje in de buitenspiegel niet naar behoren werkt, verschijnt de waarschuwing 'Check side view mirror warning light' (Controleer waarschuwinglampje buitenspiegel) - of 'Check outside mirror warning icon' (Controleer waarschuwingssicoon buitenspiegel) - op het instrumentendisplay en gaat het hoofdwaarschuwinglampje (⚠) branden. Als het hoofdwaarschuwinglampje brandt, raden we u aan de auto te laten controleren door een officiële HYUNDAI-dealer.

## **Botsingswaarschuwing kruisend verkeer achteraan (Rear Cross-Traffic Collision Warning) uitgeschakeld**

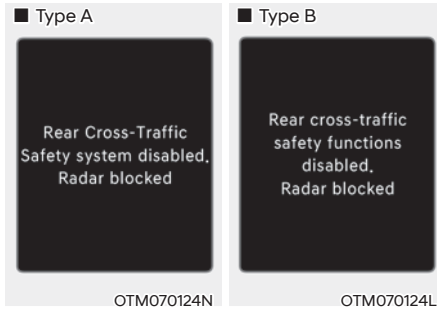

Als het deel van de achterbumper waar de hoekradar achter of de sensor zich bevindt, bedekt is met vuil, zoals sneeuw of regen, of als een aanhanger of drager wordt bevestigd, kan dit de detectieprestaties verminderen en Rear Cross-Traffic Collision Warning-systeem tijdelijk beperken of uitschakelen.

Als dit gebeurt, wordt de Rear Cross-Traffic Safety-functie uitgeschakeld. 'Radar blocked' (of 'Rear cross-traffic safety functions disabled. Radar blocked' (Dodehoekveiligheidssysteem uitgeschakeld. Radar geblokkeerd) op het instrumentendisplay.

Het Rear Cross-Traffic Collision Warning (botsingswaarschuwing kruisend verkeer achteraan) zal normaal werken als deze substantie, de aanhanger of dergelijke wordt verwijderd.

Als de Rear Cross Traffic Collision Warning (botsingswaarschuwing kruisend verkeer achteraan) niet naar behoren werkt nadat het verwijderd is, adviseren we om de auto te laten nakijken door een officiële HYUNDAI-dealer.

## **WAARSCHUWING**

- Het is mogelijk dat de Rear Cross-Traffic Collision Warning-functie niet goed werkt, zonder dat daardoor het waarschuwing melding verschijnt op het instrumentendisplay.
- Mogelijk werkt de Rear Cross-Traffic Collision Warning-functie niet goed in bepaalde gebieden (bv. open terrein), waar eventuele substanties niet worden gedetecteerd na het starten van de motor.

## **OPGELET**

Schakel Rear Cross-Traffic Collision Warning (Waarschuwing voor vermijden aanrijding met achteraan kruisend verkeer) uit om een trailer, aanhangwagen of een andere sleep te bevestigen of te verwijderen. Vertrouw niet uitsluitend op de Rear Cross-Traffic Collision Warning (Waarschuwing voor vermijden aanrijding met achteraan kruisend verkeer).

### **Beperkingen van de Rear Cross-Traffic Collision Warning (botsingswaarschuwing kruisend verkeer achteraan)**

Mogelijk werkt de Rear Cross-Traffic Collision Warning (botsingswaarschuwing kruisend verkeer achteraan) niet naar behoren of treedt de functie onverwacht in werking onder de volgende omstandigheden:

- U vertrekt op een plek die door bomen of gras overgroeid is
- U vertrekt op een plek waar het wegdek nat is
- De aankomende auto rijdt met een lage of hoge snelheid



## **i** Informatie

Zie de paragraaf "Blind-Spot Collision Warning (BCW)" in hoofdstuk 7 voor meer informatie over de beperkingen van de hoekradar achteraan.

## **!** WAARSCHUWING

- Nabij een voertuig of constructie rijden

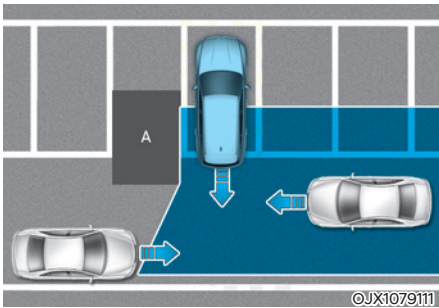

[A]: Constructie

Het kan zijn dat de werking van Rear Cross-Traffic Collision Warning beperkt is, wanneer u nabij een voertuig of constructie rijdt, waardoor de functie een voertuig dat van links of rechts nadert niet kan waarnemen. Als dit gebeurt, is het mogelijk dat de functie de bestuurder niet waarschuwt wanneer dat nodig is.

Controleer altijd uw omgeving terwijl u achteruitrijdt.

- Wanneer het voertuig zich ergens bevindt waar het moeilijk parkeren is

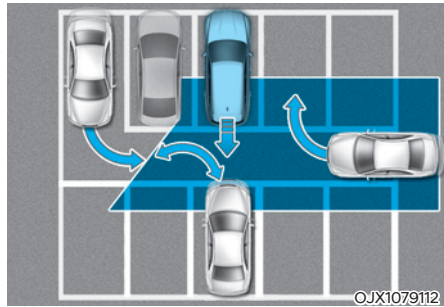

De Rear Cross-Traffic Collision Warning detecteert mogelijk voertuigen die een parkeerplaats nabij uw auto in- of uitrijden (bv. een voertuig naast uw auto dat vertrekt, een voertuig achter u dat een parkeerplaats inrijdt of verlaat, een voertuig dat uw auto nadert terwijl het een bocht maakt enz.). Als dit gebeurt, is het mogelijk dat de functie de bestuurder waarschuwt wanneer dat niet nodig is.

Controleer altijd uw omgeving terwijl u achteruitrijdt.

- Wanneer het voertuig schuin wordt geparkeerd

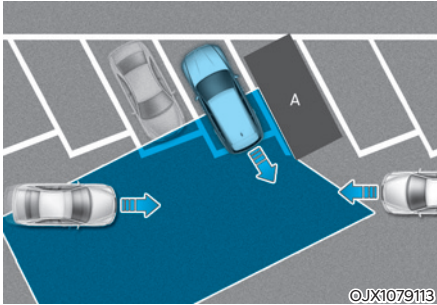

[A]: Voertuig

Het kan zijn dat de werking van Rear Cross-Traffic Collision Warning beperkt is wanneer u schuin achteruitrijdt, waardoor de functie een voertuig dat van links of rechts nadert, niet kan waarnemen. Als dit gebeurt, is het mogelijk dat de functie de bestuurder niet waarschuwt wanneer dat nodig is. Controleer altijd uw omgeving terwijl u achteruitrijdt.

- Wanneer u auto op of nabij een helling staat

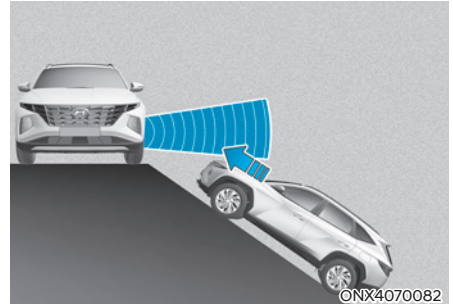

Het kan zijn dat de werking van Rear Cross-Traffic Collision Warning beperkt is wanneer uw auto op of nabij een helling staat, waardoor het systeem een voertuig dat van links of rechts nadert, niet kan waarnemen. Als dit gebeurt, is het mogelijk dat de functie de bestuurder niet waarschuwt wanneer dat nodig is. Controleer altijd uw omgeving terwijl u achteruitrijdt.

- Een parkeerplek inrijden waarbij zich een constructie bevindt

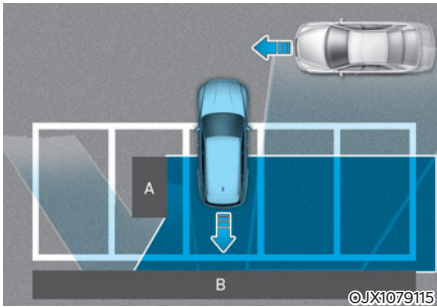

[A]: Constructie, [B]: Muur

**De Rear Cross-Traffic Collision Warning detecteert mogelijk voertuigen die vóór u voorbijrijden terwijl u achteruit een parkeerplaats inrijdt waarachter of waarnaast een muur of constructie staat. Als dit gebeurt, is het mogelijk dat de functie de bestuurder waarschuwt wanneer dat niet nodig is.**

**Controleer altijd uw omgeving terwijl u achteruitrijdt.**

- Wanneer het voertuig achteruit wordt geparkeerd

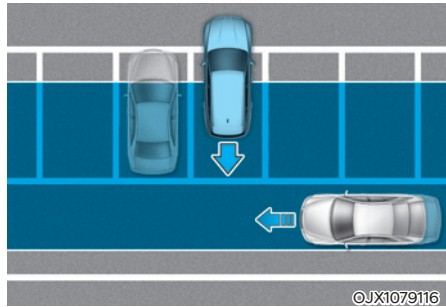

**De Rear Cross-Traffic Collision Warning detecteert mogelijk voertuigen die achter u voorbijrijden terwijl u achteruit een parkeerplaats inrijdt. Als dit gebeurt, is het mogelijk dat de functie de bestuurder waarschuwt wanneer dat niet nodig is.**

**Controleer altijd uw omgeving terwijl u achteruitrijdt.**

### **WAARSCHUWING**

- Mogelijk functioneert de Rear Cross-Traffic Collision Warning (botsingswaarschuwing kruisend verkeer achteraan) niet normaal bij storing door sterke elektromagnetische golven.
- Het kan zijn dat het Rear Cross-Traffic Collision Warning niet werkt gedurende 3 seconden na het starten van de auto of na het inschakelen van de hoekradars achter.

## REAR CROSS-TRAFFIC COLLISION-AVOIDANCE ASSIST (RCCA) (INDIEN VAN TOEPASSING)

Rear Cross-Traffic Collision-Avoidance Assist detecteert voertuigen die van linksachter en rechtsachter naderen terwijl uw auto achteruitrijdt, en waarschuwt de bestuurder met een waarschuwingsmelding en een waarschuwings signaal dat er een aanrijding dreigt. Ook wordt er geremd om een botsing te helpen vermijden.

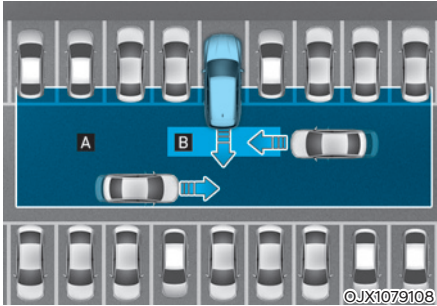

[A] : Reikwijdte van Rear Cross-Traffic Collision Warning

[B] : Werkingsbereik Rear Cross-Traffic Collision-Avoidance Assist



### OPGELET

Het waarschuwingsmoment kan variëren afhankelijk van de snelheid van het naderende voertuig.

### Detectiesensor



[1]: Hoekradar achteraan

Zie bovenstaande afbeelding voor de precieze locatie van de detectiesensoren.

### **i** Informatie

Zie het onderdeel "Blind-Spot Collision-Avoidance Assist (BCA)" in hoofdstuk 7 voor meer informatie over de voorzorgsmaatregelen voor de hoekradar achteraan.

## Instellingen Rear Cross-Traffic Collision-Avoidance Assist (ondersteuning botsing vermijden kruisend verkeer achteraan)



### Veiligheid kruisend verkeer achter

Met de motor aan selecteert u 'Driver Assistance (Bestuurdershulp) → Parking Safety (Parkeerveiligheid) → Rear Cross-Traffic Safety (Veiligheid kruisend verkeer achterkant)' in het menu Settings (instellingen) om de Rear Cross-Traffic Collision-Avoidance Assist (ondersteuning botsingsvermijding achterzijde) in te schakelen en heft u de selectie op om de functie uit te schakelen.



### WAARSCHUWING

Wanneer de motor opnieuw wordt gestart, wordt de Rear Cross-Traffic Collision-Avoidance Assist (ondersteuning botsingsvermijding achterzijde) altijd ingeschakeld. Als echter 'Rear Cross-Traffic Safety' (veiligheid kruisend verkeer achteraan) wordt gedeselecteerd nadat de motor opnieuw is gestart, moet de bestuurder altijd op de omgeving letten en veilig rijden.



### Waarschuwingmoment

Met de motor aan, selecteert u 'Driver Assistance (Bestuurdershulp) → Warning Timing (Timing waarschuwing)' in het menu Settings (instellingen) om de initiële activeringstijd voor de waarschuwing van de Rear Cross-Traffic Collision-Avoidance Assist (ondersteuning botsingsvermijding achterzijde) te wijzigen.

Wanneer uw auto wordt afgeleverd, is het waarschuwingmoment ingesteld op 'Normal' (Normaal). Als u de Timing waarschuwing wijzigt, kan dat ook de Timing waarschuwing voor andere bestuurdershulpsystemen wijzigen.

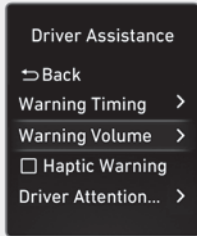

ONX4E072198L



ONX4E072194L

Selecteer met de motor aan 'User Settings → Driver Assistance → Haptic Warning' (Gebruikersinstellingen → Bestuurdershulp → Voelbare waarschuwing) in het instellingenmenu op het instrumentenpaneel of selecteer 'Setup (Settings) → Vehicle Settings → Driver Assistance → Warning Methods → Haptic Warning' (Setup → Voertuiginstellingen → Bestuurdershulp → Waarschuwingmethoden → Voelbare waarschuwing) in het instellingenmenu in het infotainmentsysteem om trillingen in het stuurwiel te activeren. (indien van toepassing)

### Waarschuwingmethoden

Selecteer met de motor aan 'User Settings → Driver Assistance → Warning Volume' (Gebruikersinstellingen → Bestuurdershulp → Waarschuwingvolume) in het instellingenmenu op het instrumentenpaneel of selecteer 'Setup (Settings) → Vehicle Settings → Driver Assistance → Warning Methods → Warning Volume' (Setup → Voertuiginstellingen → Bestuurdershulp → Waarschuwingmethoden → Waarschuwingvolume) in het instellingenmenu in het infotainmentsysteem om het waarschuwingvolume te wijzigen.

## Informatie

- Als u de waarschuwingmethodes wijzigt, kan dat ook de waarschuwingmethode voor andere bestuurdershulpssystemen wijzigen.
- Wanneer de motor opnieuw wordt gestart, blijft de laatste instelling voor de waarschuwingmethode behouden.
- Mogelijk is er geen instellingenmenu indien deze functie niet in uw auto zit.
- Ook als '0' of 'Off' (uit) wordt gekozen voor het waarschuwingvolume, wordt het waarschuwingvolume niet uitgezet maar klinkt het zoals bij '1' of 'Low' (laag).
- Wanneer 'Haptic Warning' (voelbare waarschuwing) gedeselecteerd is terwijl het waarschuwingvolume op '0' of 'Off' (uit) staat, wordt het waarschuwingvolume geactiveerd en klinkt het zoals bij '2' of 'Medium' (gemiddeld).
- Wanneer het waarschuwingvolume op '0' of 'Off' (uit) is gezet terwijl de 'Haptic Warning' (voelbare waarschuwing) is gedeselecteerd, worden de trillingen in het stuurwiel actief.
- Afhankelijk van de regio en de software-update van het infotainmentsysteem kan het instellingenmenu worden weergegeven als 'Warning Sound and Haptic' (Waarschuwingsgeluid en Voelbare waarschuwing) of 'Warning Methods' (Waarschuwingmethodes).

## OPGELET

- De instellingen voor het waarschuwingsmoment worden toegepast bij alle functies van de Rear Collision-Avoidance Assist (botsingsvermijding achterzijde).
- Zelfs als voor het waarschuwingsmoment 'Normal' (Normaal) wordt geselecteerd, kan het lijken dat de waarschuwing te laat komt als er een voertuig van links of rechts met een hoge snelheid nadert.
- Selecteer voor het waarschuwingsmoment 'Late' ('Laat') wanneer er weinig verkeer is en u traag rijdt.

## Informatie

Wanneer de motor opnieuw wordt gestart, blijft de laatste instelling voor het waarschuwingstijdstip behouden.

## Werking Rear Cross-Traffic Collision-Avoidance Assist (ondersteuning botsing vermijden kruisend verkeer achteraan)

### Waarschuwing en bediening Rear Cross-Traffic Collision-Avoidance Assist (ondersteuning botsingsvermijding achterzijde)

De Rear Cross-Traffic Collision-Avoidance Assist is om waarschuwingen te geven en te helpen het voertuig in bedwang te houden, afhankelijk van het botsingsrisico: 'Collision Warning' (botsingswaarschuwing), 'Emergency Braking' (noodrem) en 'Stopping vehicle and ending brake control' (voertuig stoppen en remregeling eindigen).



OPDEN060039



ONX4070055



ONX4E070133

### Botsingswaarschuwing

- Om de bestuurder te waarschuwen voor een voertuig dat van links/rechts de auto nadert, knippert het waarschuwinglampje op de buitenspiegel en verschijnt een waarschuwing melding op het instrumentendisplay. Er is ook een waarschuwingssignaal te horen. Als de achteruitrijmonitor geactiveerd is, verschijnt er ook een waarschuwing op het infotainmentfunctiescherm.
- De Rear Cross-Traffic Collision-Avoidance Assist (ondersteuning botsing vermijden kruisend verkeer achteraan) werkt wanneer aan al de volgende voorwaarden is voldaan:
  - Er wordt naar stand R (Achteruit) geschakeld
  - De rijsnelheid is lager dan 8 km/h
  - Het naderende voertuig bevindt zich op ca. 25 m links of rechts van uw auto
  - De rijsnelheid van het voertuig dat van links of rechts nadert, is hoger dan 5 km/h

### **i** Informatie

- Als de werkingsvoorwaarden worden vervuld, wordt u gewaarschuwd telkens als er van links of rechts een voertuig nadert, zelfs wanneer u stilstaat.
- De afbeeldingen en kleuren op het instrumentenpaneel kunnen afwijken per type instrumentenpaneel of gekozen thema.





### Noodremmen

- Om de bestuurder te waarschuwen voor een voertuig dat van links/rechts de auto nadert, knippert het waarschuwingslampje op de buitenspiegel en verschijnt een waarschuwingsmelding op het instrumentendisplay. Er is ook een waarschuwingssignaal te horen. Als de achteruitrijmonitor geactiveerd is, verschijnt er ook een waarschuwing op het infotainmentfunctiescherm.

- De Rear Cross-Traffic Collision-Avoidance Assist (ondersteuning botsing vermijden kruisend verkeer achteraan) werkt wanneer aan al de volgende voorwaarden is voldaan:
  - Er wordt naar stand R (Achteruit) geschakeld
  - De rijsnelheid is lager dan 8 km/h
  - Het naderende voertuig bevindt zich op ca. 1,5 m links of rechts van uw auto.
  - De rijsnelheid van het voertuig dat van links of rechts nadert, is hoger dan 5 km/h
- Emergency braking (Noodremmen) wordt geactiveerd om een botsing met de voertuigen die van links en rechts naderen te helpen voorkomen.

### WAARSCHUWING

Het aansturen van de remmen eindigt in de volgende gevallen:

- **Het naderende voertuig bevindt zich buiten het sensorbereik**
- **Het naderende voertuig passeert achter uw auto langs**
- **Het naderende voertuig rijdt niet naar uw auto toe**
- **Het naderende voertuig mindert vaart**
- **De bestuurder trapt het rempedaal krachtig genoeg in**



### De auto tot stilstand brengen en het aansturen van de remmen beëindigen

- Wanneer de auto tot stilstand is gebracht door Emergency braking (Noodremmen), verschijnt de waarschuwing 'Drive carefully' (Rij voorzichtig) op het instrumentendisplay.
- Voor de veiligheid dient de bestuurder het rempedaal onmiddellijk in te trappen en de omgeving te controleren.
- Het aansturen van de remmen wordt beëindigd nadat de auto door toedoen van de noodrem gedurende ongeveer 2 seconden heeft stilgestaan.
- Tijdens een noodstop, wordt het aansturen van de remmen door de Rear Cross-Traffic Collision-Avoidance Assist (ondersteuning botsingsvermijding achterzijde) automatisch geannuleerd wanneer de bestuurder het rempedaal hard intrapt.



### WAARSCHUWING

Tref de volgende voorzorgsmaatregelen wanneer u gebruikmaakt van de Rear Cross-Traffic Collision-Avoidance Assist (ondersteuning botsing vermijden kruisend verkeer achteraan):

- Wijzig voor uw veiligheid de instellingen pas nadat u de auto op een veilige plaats heeft geparkeerd.
- Mogelijk verschijnt of klinkt de waarschuwing en/of het waarschuwingssignaal van de Rear Cross-Traffic Collision-Avoidance Assist (ondersteuning botsingsvermijding achterzijde) niet als een waarschuwing melding of waarschuwingssignaal van een ander systeem wordt weergegeven of klinkt.
- Mogelijk hoort u het waarschuwingssignaal van het Rear Cross-Traffic Collision-Avoidance Assist (ondersteuning botsing vermijden kruisend verkeer achteraan) niet als er veel lawaai in de omgeving is.
- Mogelijk werkt de Rear Cross-Traffic Collision-Avoidance Assist (ondersteuning botsing vermijden kruisend verkeer achteraan) niet als de bestuurder het rempedaal intrapt om een aanrijding te voorkomen.
- Ook als er een probleem met het Rear Cross-Traffic Collision-Avoidance Assist (ondersteuning botsingsvermijding achterzijde) is, werken de remmen normaal.
- Terwijl Rear Cross-Traffic Collision-Avoidance Assist (ondersteuning botsingsvermijding achterzijde) werkt, wordt het aansturen van de remmen door het systeem automatisch geannuleerd wanneer de bestuurder het gaspedaal hard intrapt of abrupt het stuur omgooit.

- **Rear Cross-Traffic Collision-Avoidance Assist (botsingsvermijding kruisend verkeer achteraan)** werkt niet in alle situaties en kan niet alle aanrijdingen voorkomen.
- **Mogelijk waarschuwt de Rear Cross-Traffic Collision-Avoidance Assist (ondersteuning botsingsvermijding achterzijde)** de bestuurder te laat of helemaal niet, afhankelijk van de weg- en rijomstandigheden.
- Het is de verantwoordelijkheid van de bestuurder om de auto onder controle te houden. Vertrouw niet uitsluitend op de **Rear Cross-Traffic Collision-Avoidance Assist (botsingsvermijding kruisend verkeer achteraan)**. Houd een veilige remafstand en trap indien nodig het rempedaal in om snelheid te minderen of het voertuig tot stilstand te brengen.
- Laat de **Rear Cross-Traffic Collision-Avoidance Assist (ondersteuning botsing vermijden kruisend verkeer achteraan)** nooit opzettelijk reageren op mensen, dieren, voorwerpen enz. Dit kan ernstig of dodelijk letsel veroorzaken.

## **OPGELET**

Afhankelijk van de status van ESC (elektronische stabiliteitsregeling) is het mogelijk dat het aansturen van de remmen niet goed functioneert.

Er zal alleen een waarschuwing worden gegeven in de volgende gevallen:

- Het ESC-waarschuwingsslampje (elektronische stabiliteitsregeling) brandt
- ESC (elektronische stabiliteitsregeling) voert een andere functie uit

## **Informatie**

- Als het remmen ondersteund wordt door de **Rear Cross-Traffic Collision-Avoidance Assist (ondersteuning botsingsvermijding achterzijde)**, moet de bestuurder onmiddellijk de rem intrappen en de omgeving van het voertuig bekijken.
  - Het aansturen van de remmen eindigt in de wanneer de bestuurder het rempedaal krachtig genoeg intrapt.
  - Nadat de transmissie in stand R (Achteruit) is gezet, werkt het aansturen van de remmen eenmaal voor een voertuig dat van links of rechts nadert.

## Storing en beperkingen van de Rear Cross-Traffic Collision-Avoidance Assist (ondersteuning botsing vermijden kruisend verkeer achteraan)

### Storing van de Rear Cross-Traffic Collision-Avoidance Assist (ondersteuning botsingsvermijding achterzijde)

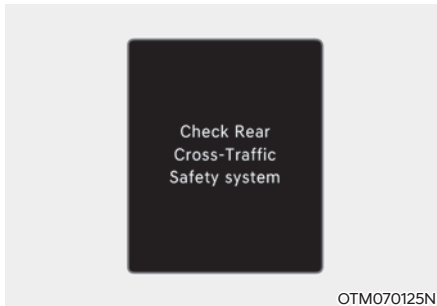

Als de Rear Cross-Traffic Collision-Avoidance Assist (ondersteuning botsingsvermijding achterzijde) niet naar behoren werkt, verschijnt enkele seconden de waarschuwingsmelding 'Check Rear Cross-Traffic Safety system(s)' ('Controleer veiligheid kruisend verkeer achterkant') op het instrumentendisplay en gaat het hoofdwaarschuwinglampje (⚠) branden op het instrumentendisplay. Als het hoofdwaarschuwinglampje brandt, raden we u aan de auto te laten controleren door een officiële HYUNDAI-dealer.

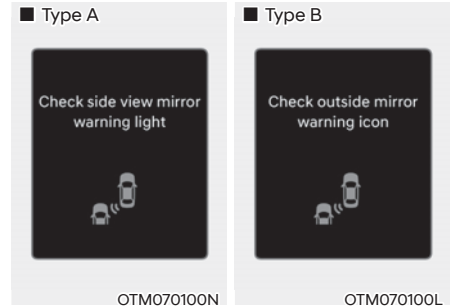

Als het waarschuwingslampje in de buitenspiegel niet naar behoren werkt, verschijnt de waarschuwing 'Check side view mirror warning light' (Controleer waarschuwingslampje buitenspiegel) - of 'Check outside mirror warning icon' (Controleer waarschuwingsicoon buitenspiegel) - op het instrumentendisplay en gaat het hoofdwaarschuwinglampje (⚠) branden. Als het hoofdwaarschuwinglampje brandt, raden we u aan de auto te laten controleren door een officiële HYUNDAI-dealer.

### **Rear Cross-Traffic Collision-Avoidance Assist (ondersteuning botsingsvermijding achterzijde) uitgeschakeld**

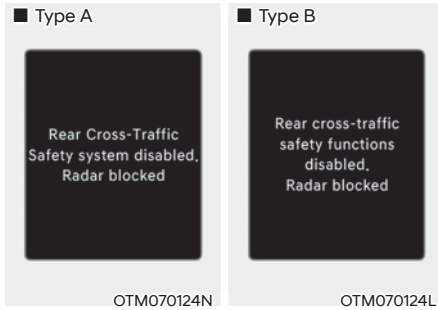

Als het deel van de achterbumper waar de achterste hoekradar of de sensor zich bevindt, bedekt is met vuil, zoals sneeuw of regen, of als een aanhanger of drager wordt geplaatst, kan dit de detectieprestaties verminderen en Rear Cross-Traffic Collision-Avoidance Assist (ondersteuning botsingsvermijding achterzijde) tijdelijk beperken of uitschakelen.

Als dit gebeurt, wordt de Rear Cross-Traffic Safety-functie uitgeschakeld. Radar blocked' (of 'Rear cross-traffic safety functions disabled. Radar blocked' (Dodehoekveiligheidssysteem uitgeschakeld. Radar geblokkeerd) op het instrumentendisplay.

Het Rear Cross-Traffic Collision-Avoidance Assist (ondersteuning botsingsvermijding achterzijde) zal normaal werken als deze substantie, de aanhanger of dergelijke wordt verwijderd.

Als de Rear Cross-Traffic Collision-Avoidance Assist (ondersteuning botsingsvermijding achterzijde) niet naar behoren werkt nadat het verwijderd is, adviseren we om de auto te laten nakijken door een officiële HYUNDAI-dealer.

### **WAARSCHUWING**

- Het is mogelijk dat de Rear Cross-Traffic Collision-Avoidance Assist niet goed werkt, zonder dat daardoor het waarschuwing melding verschijnt op het instrumentendisplay.
- Mogelijk werkt de Rear Cross-Traffic Collision-Avoidance Assist-functie niet goed in bepaalde gebieden (bv. open terrein), waar eventuele substanties niet worden gedetecteerd na het starten van de motor.

### **OPGELET**

**Schakel Rear Cross-Traffic Collision-Avoidance Assist (Hulp voor vermijden aanrijding met achteraan kruisend verkeer) uit om een trailer, aanhangwagen of een andere sleep te bevestigen of te verwijderen. Vertrouw niet uitsluitend op de Rear Cross-Traffic Collision-Avoidance Assist (Hulp voor vermijden aanrijding met achteraan kruisend verkeer).**

### **Beperkingen van de Rear Cross-Traffic Collision-Avoidance Assist (ondersteuning botsingsvermijding achterzijde)**

Mogelijk werkt de Rear Cross-Traffic Collision-Avoidance Assist (ondersteuning botsingsvermijding achterzijde) niet normaal of treedt de functie onverwacht in werking onder de volgende omstandigheden:

- U vertrekt op een plek die door bomen of gras overgroeid is
- U vertrekt op een plek waar het wegdek nat is
- De aankomende auto rijdt met een lage of hoge snelheid

Mogelijk werkt het aansturen van de remmen niet en is de aandacht van de bestuurder vereist in de volgende gevallen:

- De auto trilt overmatig tijdens het rijden over een hobbelige weg of een stuk met betonplaten
- U rijdt op een weg die glad is door sneeuw, waterplassen, ijs, enz.
- De bandendruk is laag of er is een band beschadigd
- Er is aan de rem gemorrel

## **i** Informatie

Zie de paragraaf 'Blind-Spot Collision-Avoidance Assist (BCA) (botsingsvermijding blinde hoek)' in dit hoofdstuk voor meer informatie over de beperkingen van de hoekradar achteraan.

## **!** WAARSCHUWING

- Nabij een voertuig of constructie rijden

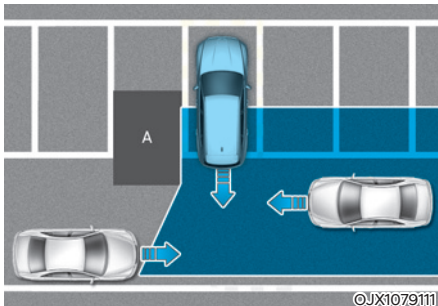

[A]: Constructie

Het kan zijn dat de werking van Rear Cross-Traffic Collision-Avoidance Assist (ondersteuning botsingsvermijding achterzijde) beperkt is, wanneer u nabij een voertuig of constructie rijdt, waardoor de functie een voertuig dat van links of rechts nadert niet kan waarnemen. Als dit gebeurt, kan het zijn dat het systeem de bestuurder niet waarschuwt of de remmen niet aanstuurt terwijl dat wel nodig is.

**Controleer altijd uw omgeving terwijl u achteruitrijdt.**

- Wanneer het voertuig zich ergens bevindt waar het moeilijk parkeren is

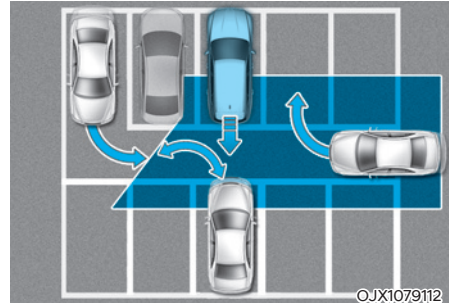

De Rear Cross-Traffic Collision-Avoidance Assist (ondersteuning botsingsvermijding achterzijde) detecteert mogelijk voertuigen die een parkeerplaats nabij uw auto in- of uitrijden (bijv. een voertuig naast uw auto dat vertrekt, een voertuig achter u dat een parkeerplaats inrijdt of verlaat, een voertuig dat uw auto nadert terwijl het een bocht maakt enz.). In een dergelijke situatie kan het zijn dat de functie de bestuurder waarschuwt of het voertuig afremt terwijl dat niet nodig is.

**Controleer altijd uw omgeving terwijl u achteruitrijdt.**

- Wanneer het voertuig schuin wordt geparkeerd

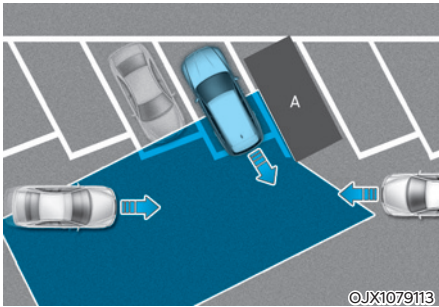

[A]: Voertuig

Het kan zijn dat de werking van Rear Cross-Traffic Collision-Avoidance Assist (ondersteuning botsingsvermijding achterzijde) beperkt is wanneer u schuin achteruitrijdt, waardoor de functie een voertuig dat van links of rechts nadert, niet kan waarnemen. Als dit gebeurt, kan het zijn dat het systeem de bestuurder niet waarschuwt of de remmen niet aanstuurt terwijl dat wel nodig is.

Controleer altijd uw omgeving terwijl u achteruitrijdt.

- Wanneer u auto op of nabij een helling staat

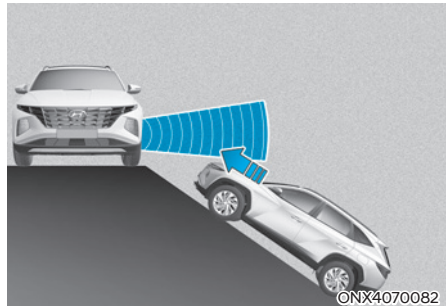

Het kan zijn dat de werking van Rear Cross-Traffic Collision-Avoidance Assist (ondersteuning botsingsvermijding achterzijde) beperkt is wanneer uw auto op of nabij een helling staat, waardoor het systeem een voertuig dat van links of rechts nadert, niet kan waarnemen. Als dit gebeurt, kan het zijn dat het systeem de bestuurder niet waarschuwt of de remmen niet aanstuurt terwijl dat wel nodig is. Controleer altijd uw omgeving terwijl u achteruitrijdt.

- Een parkeerplek inrijden waarbij zich een constructie bevindt

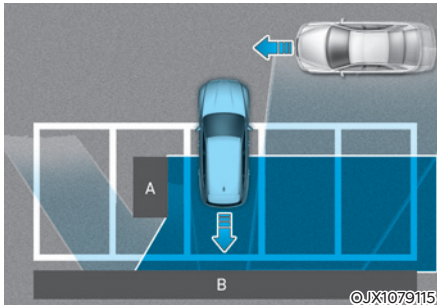

[A]: Constructie, [B]: Muur

De Rear Cross-Traffic Collision-Avoidance Assist (ondersteuning botsingsvermijding achterzijde) detecteert mogelijk voertuigen die vóór u voorbijrijden terwijl u achteruit een parkeerplaats inrijdt waarachter of waarnaast een muur of constructie staat. In een dergelijke situatie kan het zijn dat de functie de bestuurder waarschuwt of het voertuig afremt terwijl dat niet nodig is.

Controleer altijd uw omgeving terwijl u achteruitrijdt.

- Wanneer het voertuig achteruit wordt geparkeerd

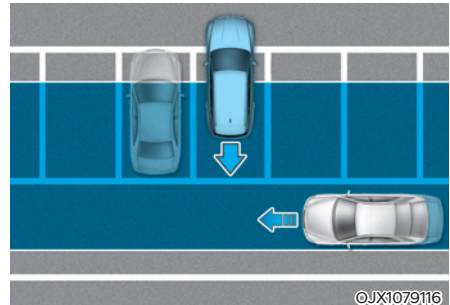

De Rear Cross-Traffic Collision-Avoidance Assist (ondersteuning botsingsvermijding achterzijde) detecteert mogelijk voertuigen die achter u voorbijrijden terwijl u achteruit een parkeerplaats inrijdt. In een dergelijke situatie kan het zijn dat de functie de bestuurder waarschuwt of het voertuig afremt terwijl dat niet nodig is.

Controleer altijd uw omgeving terwijl u achteruitrijdt.



## WAARSCHUWING

- Wanneer u een aanhanger of een ander voertuig sleept, raden we aan dat u om veiligheidsredenen Rear Cross-Traffic Collision-Avoidance Assist (ondersteuning botsingsvermijding achterzijde) uitschakelt.
- Mogelijk functioneert de Rear Cross-Traffic Collision-Avoidance Assist (ondersteuning botsingsvermijding achterzijde) niet naar behoren bij storing door sterke elektromagnetische golven.
- Het kan zijn dat de Rear Cross-Traffic Collision-Avoidance Assist (ondersteuning botsingsvermijding achterzijde) niet werkt gedurende 3 seconden na het starten van de auto of na het inschakelen van de hoekradars achter.



## AFSTANDSWAARSCHUWING-ACHTERUIT (PDW) (INDIEN VAN TOEPASSING)

De afstandswaarschuwing achteruit kan helpen om de bestuurder te waarschuwen als er een obstakel wordt gedetecteerd terwijl de auto traag achteruitrijdt

### Detectiesensor



[2]: Ultrasoonsensoren achter

Zie bovenstaande afbeelding voor de precieze locatie van de detectiesensoren.

## Instellingen Afstandswaarschuwing achteruit Waarschuwingsmethodes

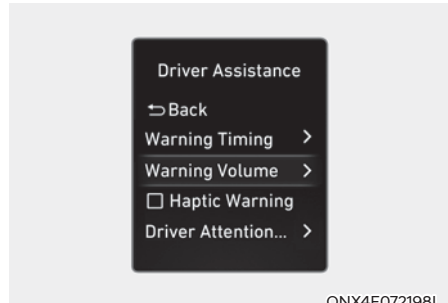

ONX4E072198L

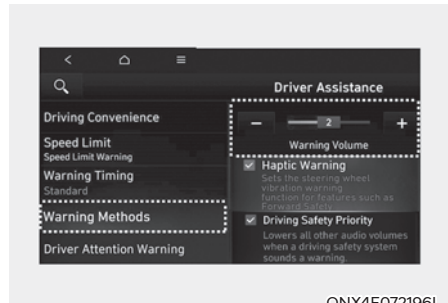

ONX4E072196L

Selecteer met de motor aan 'User Settings → Driver Assistance → Warning Volume' (Gebruikersinstellingen → Bestuurdershulp → Waarschuwingsvolume) in het instellingenmenu op het instrumentenpaneel of selecteer 'Setup (Settings) → Vehicle Settings → Driver Assistance → Warning Methods → Warning Volume' (Setup → Voertuiginstellingen → Bestuurdershulp → Waarschuwingsmethodes → Waarschuwingsvolume) in het infotainmentsysteem om het waarschuwingsvolume te wijzigen.

## **i** Informatie

- Als u de waarschuwingsmethodes wijzigt, kan dat ook de waarschuwingsmethode voor andere bestuurdershulpsystemen wijzigen.
- Wanneer de motor opnieuw wordt gestart, blijft de laatste instelling voor de waarschuwingsmethode behouden.
- Mogelijk is er geen instellingenmenu indien deze functie niet in uw auto zit.
- Ook als '0' of 'Off' (uit) wordt gekozen voor het waarschuwingsvolume, wordt het waarschuwingsvolume niet uitgezet maar klinkt het zoals bij '1' of 'Low' (laag).
- Afhankelijk van de regio en de software-update van het infotainmentsysteem kan het instellingenmenu worden weergegeven als 'Warning Sound and Haptic' (Waarschuwingsgeluid en Voelbare waarschuwing) of 'Warning Methods' (Waarschuwingmethodes).

## Werking van Afstandswaarschuwing achteruit Bedieningstoets

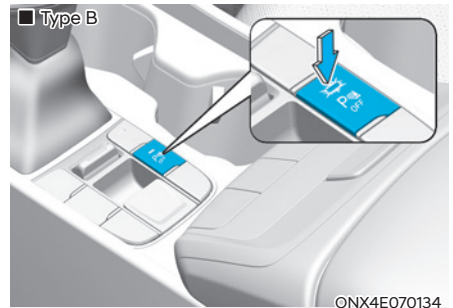
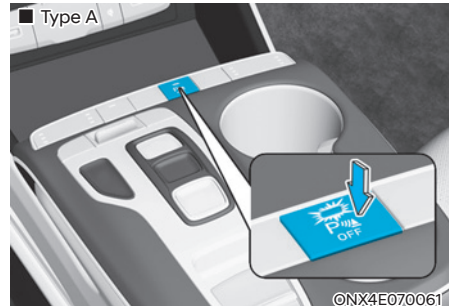



**Afstandswaarschuwing  
(indien van toepassing)**

- Druk op de toets Parking Distance Warning Off - waarschuwing parkeerafstand uit (P<sub>OFF</sub>) om Reverse Parking Distance Warning (afstandswaarschuwing achteruit parkeren) uit te zetten. Druk opnieuw op de toets om de functie in te schakelen.
- Als u de transmissie naar stand R (Achteruit) schakelt terwijl de waarschuwing parkeerafstand achteruit is uitgeschakeld (controlelampje in de toets is uit), wordt de functie automatisch ingeschakeld.

**Afstandswaarschuwing achteruit**

- De afstandswaarschuwing achteruit wordt geactiveerd wanneer de transmissie in R (Achteruit) staat.
- Reverse Parking Distance (afstandswaarschuwing achteruit) helpt een persoon, dier of voorwerp achteraan te detecteren als de snelheid van het voertuig lager is dan 10 km/h.

Afstand tot voorwerp	Waarschuwing-lampje voor achteruit rijden	Waarschuwingsgeluid
60-120 cm		Zoemer klinkt met tussenpozen
30-60 cm		Pieptoon klinkt frequenter
binnen 30 cm		Pieptoon klinkt ononderbroken

- Wanneer ultrasoonsensoren een object binnen het detectiebereik detecteren, gaat het bijbehorende controlelampje branden. Er is ook een waarschuwingssignaal te horen.
- Worden er meer dan twee objecten tegelijk gedetecteerd, dan wordt met een waarschuwingssignaal gewaarschuwd voor het dichtstbijzijnde.
- Het controlelampje in de illustratie wijkt qua vorm mogelijk af van dat op de auto in kwestie.

## Storingen en beperkingen Reverse Parking Distance Warning (Waarschuwing afstand bij achteruit parkeren)

### Storing in Afstandswaarschuwing-achterruit

Na het starten van de motor klinkt een pieptoon wanneer de transmissie naar R (Achteruit) wordt geschakeld. Dit geeft aan dat de Afstandswaarschuwing-achterruit naar behoren werkt.

Als zich echter een of meer van de volgende situaties voordoen, controleer dan of de ultrasoonsensor beschadigd is of geblokkeerd wordt door vreemd materiaal. Als de functie nog steeds niet correct werkt, raden we u aan de auto door een officiële HYUNDAI-dealer te laten controleren.

- Het waarschuwingssignaal klinkt niet.
- De zoemer klinkt met tussenpozen.
- De waarschuwing melding 'Parking sensor error or blockage' (Ultrasone sensor defect of geblokkeerd) verschijnt op het instrumentendisplay.



ONX4E070101



## WAARSCHUWING

- De afstandswaarschuwing-achterruit is een aanvullende functie. De werking van de afstandswaarschuwing-achterruit kan worden beïnvloed door verschillende factoren (inclusief milieufactoren). Het is de verantwoordelijkheid van de bestuurder om altijd het zicht achteruit te controleren vóór en tijdens het parkeren.
- De garantie van uw nieuwe voertuig dekt geen ongevallen of schade aan het voertuig die te wijten is aan het onjuiste functioneren van de parkeerafstandswaarschuwing-achterruit.
- Let altijd goed op als u op een kleine afstand langs voorwerpen of voetgangers, in het bijzonder kinderen, rijdt. Sommige voorwerpen worden mogelijk niet door de ultrasoonsensoren geregistreerd als gevolg van de afstand tot het object of het formaat of materiaal van het object. Al deze zaken kunnen de effectiviteit van de sensor beperken.

### Beperkingen van de Afstandswaarschuwing-achterruit

- De afstandswaarschuwing-achterruit werkt mogelijk niet goed in de volgende gevallen:
  - Er zit bevroren vocht op de sensor
  - De sensor is bedekt met een vreemde substantie, zoals sneeuw of water (de Afstandswaarschuwing-achterruit werkt naar behoren als die vreemde substantie wordt verwijderd.)
  - Als de buitentemperatuur extreem hoog of laag is
  - De sensor of de sensorengroep is uitgeschakeld
  - Het oppervlak van de sensor is hard ingedrukt of is door een hard voorwerp geraakt

- Het oppervlak van de sensor wordt bekrast met een scherp voorwerp
- Richt de straal van de hogedrukreiniger niet rechtstreeks op de sensoren of omliggende delen
- De afstandswaarschuwing voor achteruit inparkeren werkt mogelijk niet goed als:
  - Bij zware regenval of opspattend water
  - Als er water over het oppervlak van de sensor loopt
  - Als de sensor wordt beïnvloed door de sensoren van een andere auto's
  - De sensor is bedekt met sneeuw
  - Als u op een ongelijkmatig wegdek, wegen met steenslag of struiken rijdt
  - Voorwerpen die ultrasone golven veroorzaken in de buurt van de sensor
  - Het kenteken is niet op de oorspronkelijke plaats gemonteerd.
  - Als de bumperhoogte van de auto of de installatie van de sensor gewijzigd is
  - Bevestigingsuitrusting of -accessoires rond de ultrasoonsensoren
- De volgende voorwerpen worden mogelijk niet gedetecteerd:
  - Scherpen of smalle voorwerpen als touwen, kettingen of paaltjes.
  - Voorwerpen die de hoogfrequente signalen van de sensor absorberen, zoals kleding, sponsachtige materialen of sneeuw.
  - Voorwerpen lager dan 100 cm en smaller dan 14 cm.
  - Voetgangers, dieren of voorwerpen die zich zeer dicht tegen de ultrasoonsensoren bevinden
- De waarschuwingslampjes van de Parking Distance (parkeerafstand) tonen mogelijk iets anders dan de feitelijk gedetecteerde locatie als het obstakel zich tussen twee sensoren bevindt.
- Afhankelijk van de rijsnelheid of de vorm van het obstakel klinken parkeerafstandswaarschuwingen mogelijk niet in de normale volgorde.
- Als Afstandswaarschuwing-achteruit gerepareerd moet worden, raden we u aan de auto te laten nakijken door een officiële HYUNDAI-dealer.

## AFSTANDSWAARSCHUWING-VOORUIT/ACHTERUIT (PDW) (INDIEN VAN TOEPASSING)

De afstandswaarschuwing vooruit/achteruit kan helpen om de bestuurder te waarschuwen als er binnen een bepaalde afstand een obstakel wordt gedetecteerd terwijl de auto traag voorof achteruitrijdt

### Detectiesensor

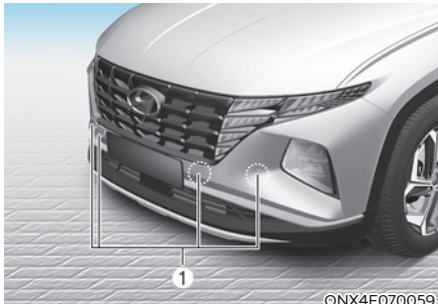

- [1]: Ultrasoonsensoren vóór  
[2]: Ultrasoonsensoren achter

Zie bovenstaande afbeelding voor de precieze locatie van de detectiesensoren.

## Instellingen Afstandswaarschuwing vooruit/ achteruit

### Waarschuwingsmethodes

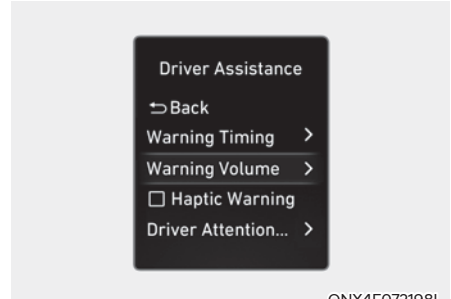

Selecteer met de motor aan 'User Settings → Driver Assistance → Warning Volume' (Gebruikersinstellingen → Bestuurdershulp → Waarschuwingsvolume) in het instellingenmenu op het instrumentenpaneel of selecteer 'Setup (Settings) → Vehicle Settings → Driver Assistance → Warning Methods → Warning Volume' (Setup → Voertuiginstellingen → Bestuurdershulp → Waarschuwingsmethodes → Waarschuwingsvolume) in het instellingenmenu in het infotainmentsysteem om het waarschuwingsvolume te wijzigen.

## **i** Informatie

- Als u de waarschuwingsmethodes wijzigt, kan dat ook de waarschuwingsmethode voor andere bestuurdershulpssystemen wijzigen.
- Wanneer de motor opnieuw wordt gestart, blijft de laatste instelling voor de waarschuwingsmethode behouden.
- Mogelijk is er geen instellingenmenu afhankelijk van de voertuigspecificatie.
- Ook als '0' of 'Off' (uit) wordt gekozen voor het waarschuwingsvolume, wordt het waarschuwingsvolume niet uitgezet maar klinkt het zoals bij '1' of 'Low' (laag)
- Afhankelijk van de regio en de software-update van het infotainmentsysteem kan het instellingenmenu worden weergegeven als 'Warning Sound and Haptic' (Waarschuwingsgeluid en Voelbare waarschuwing) of 'Warning Methods' (Waarschuwingsmethodes).

### **Parking Distance Warning Auto ON (afstandswaarschuwing automatisch aan)**

Om de functie Parking Distance Warning Auto On (Waarschuwing parkeerafstand aan) te gebruiken, selecteert u 'Driver Assistance → Parking Safety → Parking Distance Warning Auto On' (Bestuurdershulp → Parkeerveiligheid → Waarschuwing parkeerafstand aan) in het instellingenmenu van het instrumentenpaneel of de infotainmentfunctie.

## Werking van Afstandswaarschuwing-vooruit/ achteruit

### Bedieningstoets

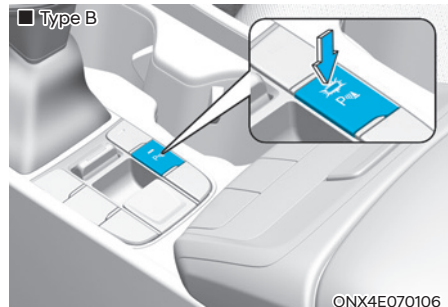
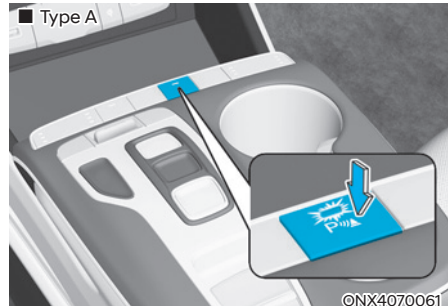



### Toets parkeerveiligheid

- Druk op de Parking Safety (veilig parkeren) (P) knop om de Reverse Parking Distance Warning (waarschuwing parkeerafstand achteruit) uit te zetten.. Druk opnieuw op de toets om de functie uit te schakelen.
- Als u de transmissie naar stand R (Achteruit) schakelt terwijl de waarschuwing parkeerafstand vooruit/achteruit is uitgeschakeld (controlelampje in de toets uit), wordt de functie automatisch ingeschakeld.
- Als Forward/Reverse Parking Distance Warning (Afstandswaarschuwing vooruit/achteruit parkeren) inschakelt, gaat het controlelampje branden. Als het voertuig harder dan 30 km/h rijdt, wordt Forward/Reverse Parking Distance Warning (waarschuwing afstand vooruit/achteruit parkeren) uitgeschakeld (controlelampje aan).

### Afstandswaarschuwing vooruit

- Forward Parking Distance Warning (waarschuwing parkeerafstand vooruit) werkt als een van de voorwaarden is vervuld.
  - De versnelling wordt geschakeld van R (Achteruit) naar een andere versnelling met Reverse Parking Distance Warning ingeschakeld
  - De versnelling staat niet in stand R (Achteruit) en het controlelampje van de Parking Safety (Parkeerveiligheid) (P) brandt
  - 'Parking Distance Warning Auto On' (Auto PDW (Parking Distance Warning) (Automatische waarschuwing parkeerafstand aan)) is geselecteerd in het instellingenmenu en de versnelling staat niet in stand R (Achteruit)
- Forward Parking Distance (afstondswaarschuwing vooruit) kan helpen een persoon, dier of voorwerp vooraan te detecteren als de snelheid van het voertuig lager is dan 10 km/h.
- De waarschuwing Forward Parking Distance (parkeerafstand vooruit) werkt niet als de voorwaartse snelheid van het voertuig hoger ligt dan 10 km/h, zelfs als het controlelampje van de Parking Safety (Parkeerveiligheid) (P) brandt. De waarschuwing Forward Parking Distance (parkeerafstand vooruit) zal opnieuw werken als de voorwaartse snelheid van het voertuig lager wordt dan 10 km/h, terwijl het controlelampje (P) op de knop brandt.
- Als 'Parking Distance Warning Auto On' (Automatische waarschuwing parkeerafstand) is ingeschakeld, blijft het lampje van de knop parkeerveiligheid (P) branden.
- Als 'Parking Distance Warning Auto On' (Auto PDW (Parking Distance Warning) (Automatische waarschuwing parkeerafstand aan)) wordt uitgeschakeld, en de voorwaartse snelheid van het voertuig hoger ligt dan 30 km/h, zal het controlelampje van de Parking Safety (Parkeerveiligheid) (P) doven. Hoewel u trager rijdt dan 10 km/h, zal de Afstondswaarschuwing vooruit niet gaan werken.





Afstand tot voorwerp	Waarschuwingslampje voor vooruit rijden	Waarschuwingsgeluid
60-100 cm		Zoemer klinkt met tussenpozen
30-60 cm		Pieptoon klinkt frequenter
binnen 30 cm		Pieptoon klinkt ononderbroken

- Wanneer ultrasoonsensoren een object binnen het detectiebereik detecteren, gaat het bijbehorende controlelampje branden. Er is ook een waarschuwingssignaal te horen.
- Worden er meer dan twee objecten tegelijk gedetecteerd, dan wordt met een waarschuwingssignaal gewaarschuwd voor het dichtstbijzijnde.
- Het controlelampje in de illustratie wijkt qua vorm mogelijk af van dat op de auto in kwestie.

### Afstandswaarschuwing achteruit

- De afstandswaarschuwing achteruit wordt geactiveerd wanneer de transmissie in R (Achteruit) staat.
- Reverse Parking Distance (afstandswaarschuwing achteruit) helpt een persoon, dier of voorwerp achteraan te detecteren als de snelheid van het voertuig lager is dan 10 km/h.
- Als de achterwaartse snelheid van het voertuig minder is dan 10 km/h, zullen zowel de ultrasoonsensoren vooraan als achteraan helpen om voorwerpen te detecteren. De ultrasoonsensoren vooraan kunnen echter een persoon, dier of voorwerp helpen detecteren als het op een afstand van minder dan 60 cm van de sensoren is.

Afstand tot voorwerp	Waarschuwingslampje voor achteruit rijden	Waarschuwingsgeluid
60-120 cm		Zoemer klinkt met tussenpozen
30-60 cm		Pieptoon klinkt frequenter
binnen 30 cm		Pieptoon klinkt ononderbroken

- Wanneer ultrasoonsensoren een object binnen het detectiebereik detecteren, gaat het bijbehorende controlelampje branden. Er is ook een waarschuwingssignaal te horen.
- Worden er meer dan twee objecten tegelijk gedetecteerd, dan wordt met een waarschuwingssignaal gewaarschuwd voor het dichtstbijzijnde.
- Het controlelampje in de illustratie wijkt qua vorm mogelijk af van dat op de auto in kwestie.

## Storingen en beperkingen Forward/Reverse Parking Distance Warning (Waarschuwing afstand bij vooruit/achteruit parkeren)

### **Storing in Afstandswaarschuwing- vooruit/achteruit**

Na het starten van de motor klinkt een pieptoon wanneer de transmissie naar R (Achteruit) wordt geschakeld. Dit geeft aan dat de Afstandswaarschuwing-vooruit/achteruit naar behoren werkt.

Als zich echter een of meer van de volgende situaties voordoen, controleer dan of de ultrasoonsonder beschadigd is of geblokkeerd wordt door vreemd materiaal. Als de functie nog steeds niet correct werkt, raden we u aan de auto door een officiële HYUNDAI-dealer te laten controleren.

- Het waarschuwingssignaal klinkt niet.
- De zoemer klinkt met tussenpozen.
- De waarschuwing melding 'Parking sensor error or blockage' (Ultrasone sensor defect of geblokkeerd) verschijnt op het instrumentendisplay.



ONX4E070062



## **WAARSCHUWING**

- De afstandswaarschuwing vooruit/achteruit is een aanvullende functie. De werking van de afstandswaarschuwing vooruit/achteruit kan worden beïnvloed door verschillende factoren (inclusief omgevingsfactoren). Het is de verantwoordelijkheid van de bestuurder om altijd het zicht voor en achter te controleren vóór en tijdens het parkeren.
- De garantie van uw nieuwe voertuig dekt geen ongevallen of schade aan het voertuig die te wijten is aan het onjuiste functioneren van de afstandswaarschuwing vooruit/achteruit.
- Let altijd goed op als u op een kleine afstand langs voorwerpen of voetgangers, in het bijzonder kinderen, rijdt. Sommige voorwerpen worden mogelijk niet door de ultrasoonsondoren geregistreerd als gevolg van de afstand tot het object of het formaat of materiaal van het object. Al deze zaken kunnen de effectiviteit van de sensor beperken.

### **Beperkingen van de afstandswaarschuwing vooruit/ achteruit**

- De afstandswaarschuwing-vooruit/achteruit werkt mogelijk niet goed in de volgende gevallen:
  - Er zit bevroren vocht op de sensor
  - De sensor is bedekt met een vreemde substantie, zoals sneeuw of water (de Afstandswaarschuwing-vooruit/achteruit werkt naar behoren als die substantie wordt verwijderd).
  - Als de buitentemperatuur extreem hoog of laag is
  - De sensor of de sensorengroep is uitgeschakeld

- Het oppervlak van de sensor is hard ingedrukt of is door een hard voorwerp geraakt
- Het oppervlak van de sensor wordt bekrast met een scherp voorwerp
- Richt de straal van de hogedrukreiniger niet rechtstreeks op de sensoren of omliggende delen
- De afstandswaarschuwing vooruit/achteruit werkt mogelijk niet goed als:
  - Bij zware regenval of opspattend water
  - Als er water over het oppervlak van de sensor loopt
  - Als de sensor wordt beïnvloed door de sensoren van een andere auto's
  - De sensor is bedekt met sneeuw
  - Als u op een ongelijkmatig wegdek, wegen met steenslag of struiken rijdt
  - Voorwerpen die ultrasone golven veroorzaken in de buurt van de sensor
  - Het kenteken is niet op de oorspronkelijke plaats gemonteerd.
  - Als de bumperhoogte van de auto of de installatie van de sensor gewijzigd is
  - Bevestigingsuitrusting of -accessoires rond de ultrasoonsensoren
- De volgende voorwerpen worden mogelijk niet gedetecteerd:
  - Scherpen of smalle voorwerpen als touwen, kettingen of paaltjes.
  - Voorwerpen die de hoogfrequente signalen van de sensor absorberen, zoals kleding, sponsachtige materialen of sneeuw.
  - Voorwerpen lager dan 100 cm en smaller dan 14 cm.
  - Voetgangers, dieren of voorwerpen die zich zeer dicht tegen de ultrasoonsensoren bevinden
- De waarschuwingslampjes van de Parking Distance (parkeerafstand) tonen mogelijk iets anders dan de feitelijk gedetecteerde locatie als het obstakel zich tussen twee sensoren bevindt.
- Afhankelijk van de rijsnelheid of de vorm van het obstakel klinken parkeerafstandswaarschuwingen mogelijk niet in de normale volgorde.
- Als parkeerafstand voor-/achteruit gerepareerd moet worden, raden we u aan de auto te laten nakijken door een officiële HYUNDAI-dealer.

## REVERSE PARKING COLLISION-AVOIDANCE ASSIST (PCA; ONDERSTEUNING BOTSINGSVERMIJDING ACHTERUIT PARKEREN) (INDIEN VAN TOEPASSING)

Reverse Parking Collision-Avoidance Assist kan de bestuurder waarschuwen of helpen bij het remmen om de kans op botsingen met voetgangers of voorwerpen tijdens het rijden met lage snelheid.

### Detectiesensoren



ONX4E071039L



ONX4E070060L

[1] : Breedbeeld-achteruitrijcamera,  
[2]: Ultrasoonsensoren achter

Zie bovenstaande afbeelding voor de exacte locatie van de detectiesensoren.

### Instellingen Reverse Parking Collision-Avoidance Assist (ondersteuning botsingsvermijding achteruit parkeren)

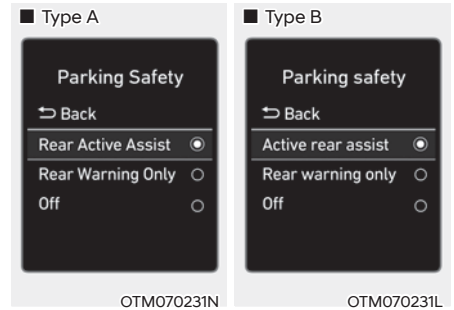

OTM070231N

OTM070231L

### Parkeerveiligheid

- Met de motor aan selecteert of deselecteert u 'Driver Assistance → Parking Safety' ('Bestuurdershulp → Parkeerveiligheid') in het menu Settings (instellingen) om voor iedere functie in te stellen of deze al dan niet moet worden gebruikt.
  - Als 'Active rear Assist' (actieve ondersteuning achteraan) is geselecteerd, waarschuwt Reverse Parking Collision-Avoidance Assist (ondersteuning botsingsvermijding achteruit parkeren) de bestuurder door te remmen wanneer een botsing met een voetganger of voorwerp dreigt.
  - Als 'Rear Warning Only' (alleen waarschuwing achteraan) is geselecteerd, waarschuwt Reverse Parking Collision-Avoidance Assist (ondersteuning botsingsvermijding achteruit parkeren) de bestuurder wanneer een botsing met een voetganger of voorwerp dreigt. Er is geen remhulp.

- Als u voor 'Off' (uit) kiest, gaat de Reverse Parking Collision-Avoidance Assist (ondersteuning botsingsvermijding achteruit parkeren) uit.

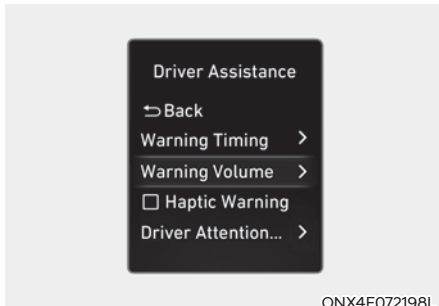

ONX4E072198L

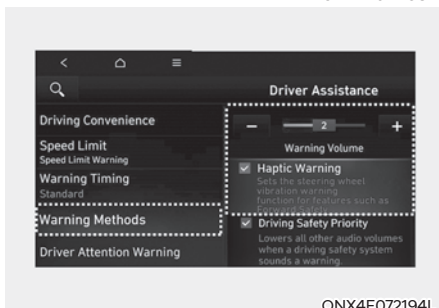

ONX4E072194L

### Waarschuwingsmethodes

Selecteer met de motor aan 'User Settings → Driver Assistance → Warning Volume' (Gebruikersinstellingen → Bestuurdershulp → Waarschuwingenvolume) in het instellingenmenu op het instrumentenpaneel of selecteer 'Setup (Settings) → Vehicle Settings → Driver Assistance → Warning Methods → Warning Volume' (Setup → Voertuiginstellingen → Bestuurdershulp → Waarschuwingsmethodes → Waarschuwingenvolume) in het instellingenmenu in het infotainmentsysteem om het waarschuwingenvolume te wijzigen.

Selecteer met de motor aan 'User Settings → Driver Assistance → Haptic Warning' (Gebruikersinstellingen → Bestuurdershulp → Voelbare waarschuwing) in het instellingenmenu op het instrumentenpaneel of selecteer 'Setup (Settings) → Vehicle Settings → Driver Assistance → Warning Methods → Haptic Warning' (Setup → Voertuiginstellingen → Bestuurdershulp → Waarschuwingsmethodes → Voelbare waarschuwing) in het instellingenmenu in het infotainmentsysteem om trillingen in het stuurwiel te activeren. (indien van toepassing)

### Informatie

- Als u de waarschuwingsmethodes wijzigt, kan dat ook de waarschuwingsmethode voor andere bestuurdershulpssystemen wijzigen.
- Wanneer de motor opnieuw wordt gestart, blijft de laatste instelling voor de waarschuwingsmethode behouden.
- Mogelijk is er geen instellingenmenu indien deze functie niet in uw auto zit.
- Ook als '0' of 'Off' (uit) wordt gekozen voor het waarschuwingenvolume, wordt het waarschuwingenvolume niet uitgezet maar klinkt het zoals bij '1' of 'Low' (laag).
- Wanneer 'Haptic Warning' (voelbare waarschuwing) gedeselecteerd is terwijl het waarschuwingenvolume op '0' of 'Off' (uit) staat, wordt het waarschuwingenvolume geactiveerd en klinkt het zoals bij '2' of 'Medium' (gemiddeld).
- Wanneer het waarschuwingenvolume op '0' of 'Off' (uit) is gezet terwijl de 'Haptic Warning' (voelbare waarschuwing) is gedeselecteerd, worden de trillingen in het stuurwiel actief.

- **Afhankelijk van de regio en de software-update van het infotainmentsysteem kan het instellingenmenu worden weergegeven als 'Warning Sound and Haptic' (Waarschuwingsgeluid en Voelbare waarschuwing) of 'Warning Methods' (Waarschuwingsmethodes).**

## Bediening Reverse Parking Collision-Avoidance Assist (ondersteuning botsingsvermijding achteruit parkeren)

### Voorwaarden voor gebruik

Als 'Rear Active Assist' ('Actieve ondersteuning achteraan') of 'Warning Only' ('Alleen waarschuwen') is ingesteld in het menu Settings (Instellingen), is Reverse Parking Collision-Avoidance Assist (ondersteuning botsingsvermijding achteruit parkeren) gereed om te worden geactiveerd wanneer aan de volgende voorwaarden wordt voldaan:

- De achterklep is gesloten
- Er wordt naar stand R (Achteruit) geschakeld
- De rijsnelheid is lager dan 10 km/h
- Functie-onderdelen zoals de breedbeeld-achteruitrijcamera en de ultrasoonsensoren achter werken op normale wijze.

Als Reverse Parking Collision-Avoidance Assist actief wordt, verschijnt er op het instrumentendisply een lijn achter het beeld van het voertuig.

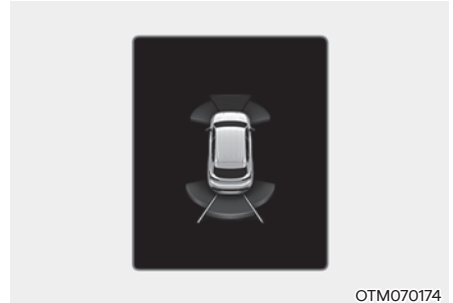

OTM070174

### **i** Informatie

**Reverse Parking Collision-Avoidance Assist werkt alleen nadat de versnelling naar R (Achteruit) is geschakeld. Om Reverse Parking Collision-Avoidance Assist opnieuw te activeren, verplaatst u de versnelling van een andere versnelling naar R (Achteruit).**

### Rear Collision-Avoidance Assist (botsingsvermijding achterzijde)

- Als de functie het risico op een botsing met een voetganger of voorwerp detecteert, waarschuwt de functie de bestuurder met een waarschuwingssignaal, en een waarschuwing melding op het instrumentendisplay. Wanneer Rear View Monitor (de achteruitrijmonitor) geactiveerd is, verschijnt er een waarschuwing op het scherm van het infotainmentsysteem.
- Als de functie het risico op een botsing met een voetganger of voorwerp detecteert, waarschuwt de functie de bestuurder met een waarschuwingssignaal, en een waarschuwing melding op het instrumentenpaneel. De bestuurder moet opletten omdat de remhulp na 2 seconden wordt uitgeschakeld. Dan moet de bestuurder het rempedaal onmiddellijk intrappen en de omgeving van de auto controleren.
- Het aansturen van de remmen eindigt in de volgende gevallen:
  - Er wordt geschakeld naar P (Parkeren) of D (Rijden).
  - De bestuurder trapt het rempedaal krachtig genoeg in
  - De remhulp was ongeveer 2 seconden actief
- De waarschuwing wordt uitgeschakeld in de volgende gevallen:
  - De bestuurder schakelt de transmissie naar stand P (Parkeren), N (Neutraal) of D (Rijden)

### Botsingswaarschuwing achteraan

- Als de functie het risico op een botsing met een voetganger of voorwerp detecteert, waarschuwt de functie de bestuurder met een waarschuwingssignaal, en een waarschuwing melding op het instrumentendisplay. Wanneer Rear View Monitor (de achteruitrijmonitor) geactiveerd is, verschijnt er een waarschuwing op het scherm van het infotainmentsysteem.
- Als 'Warning Only' (achteraan alleen waarschuwen) wordt geselecteerd, wordt geen remondersteuning geboden.
- De waarschuwing wordt uitgeschakeld wanneer de transmissie in stand P (Parkeren), N (Neutraal) of D (Rijden) wordt gezet.

## Storingen en beperkingen Reverse Parking Collision-Avoidance Assist (ondersteuning botsingsvermijding achteruit parkeren)

### Storing in Reverse Parking Collision-Avoidance Assist (ondersteuning botsing vermijden achteruit parkeren)

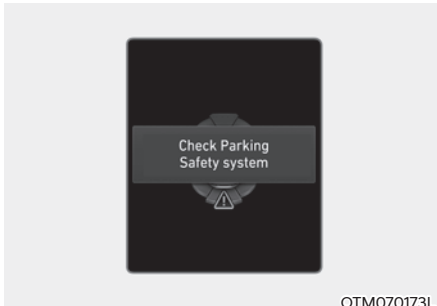

OTM070173L

Als Reverse Parking Collision-Avoidance Assist (ondersteuning botsingsvermijding achteruit parkeren) of verwante systemen niet goed werken, verschijnt de waarschuwingsmelding 'Check Parking Collision-Avoidance Assist system' (Controleer ondersteuningssysteem botsingsvermijding parkeren) en wordt de functie automatisch uitgeschakeld. We raden u aan het systeem door een officiële HYUNDAI-dealer te laten controleren.

### Reverse Parking Collision-Avoidance Assist (ondersteuning botsing vermijden achteruit parkeren) uitgeschakeld

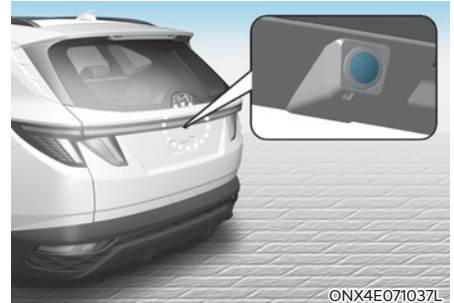

ONX4E071037L

De breedbeeld-achteruitrijcamera wordt gebruikt als detectiesensor voor voetgangers. Als de cameralens bedekt is met vuil, zoals sneeuw of regen, kan dit het detectievermogen verminderen en kan de functie Reverse Parking Collision Avoidance Assist (ondersteuning botsingsvermijding achteruit parkeren) tijdelijk minder goed werken of worden uitgeschakeld. Zorg ervoor dat de lens van de camera altijd schoon is.





©NX4EPH071013L

De ultrasoonsensoren achter bevinden zich in de achterbumper om voorwerpen achter de auto te detecteren. Als de sensoren bedekt zijn met vuil, zoals sneeuw of regen, kan dit het detectievermogen verminderen en kan de functie Reverse Parking Collision Avoidance Assist (ondersteuning botsingsvermijding achteruit parkeren) tijdelijk minder goed werken of worden uitgeschakeld. Zorg ervoor dat de achterbumper altijd schoon is.

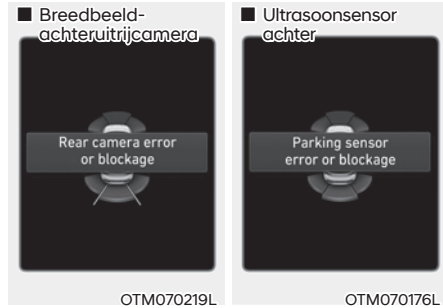

De waarschuwing 'Rear camera error or blockage - foutmelding camera of -blokkering achteraan' of 'Parking sensor error or blockage - foutmelding parkeersensor of -blokkering' verschijnt in de volgende situaties op het instrumentendisplay:

- Er zit vuil, zoals sneeuw of water, of een andere substantie op de breedbeeld-achteruitrijcamera of ultrasoonsensoren.
- Slecht weer, zoals hevige sneeuwval, zware regen enz.

In deze gevallen is het mogelijk dat Reverse Parking Collision-Avoidance Assist wordt uitgeschakeld of niet goed functioneert. Controleer of de breedbeeld-achteruitrijcamera en de ultrasoonsensoren schoon zijn.

### **Beperkingen van Parking Collision-Avoidance Assist (ondersteuning botsing vermijden achteruit parkeren)**

Onder de volgende omstandigheden biedt Reverse Parking Collision-Avoidance Assist mogelijk geen remhulp of waarschuwt het systeem de bestuurder niet wanneer er voetgangers of voorwerpen achter de auto zijn:

- Problemen met het voertuig
  - Er is niet af-fabriek apparatuur of een accessoire geïnstalleerd
  - Uw voertuig is onstabiel vanwege een ongeval of een andere oorzaak
  - De bumperhoogte of de installatie van de sensor is gewijzigd
  - De breedbeeld-achteruitrijcamera of een of meer ultrasoonsensoren achter zijn beschadigd
  - Er zit vuil, zoals sneeuw of modder op de breedbeeld-achteruitrijcamera of de ultrasoonsensor(en) achter
  - Het beeld van de breedbeeld-achteruitrijcamera wordt belemmerd door een lichtbron of door slecht weer, zoals hevige regen, mist, sneeuw enz.
- Problemen met de omgeving
  - De omgeving is heel helder of zeer donker
  - De buitentemperatuur is zeer hoog of zeer laag
  - De wind is sterk (meer dan 20 km/h) of blaast loodrecht ten opzichte van de achterbumper.
  - Er zijn bepaalde harde geluiden, zoals claxons, zware motorfietsmotoren, luchtremmen van vrachtwagens in de buurt van uw auto
  - In de buurt van de auto bevindt er zich een ultrasoonsensor met vergelijkbare frequentie
- Er is hoogteverschil van de grond tussen het voertuig en de voetganger
- Het beeld van de voetganger in de breedbeeld-achteruitrijcamera niet te onderscheiden van de achtergrond
- De voetganger bevindt zich dichtbij de achterrand van het voertuig
- De voetganger staat niet rechtop
- De voetganger is te klein of te lang om te worden waargenomen door de Reverse Parking Collision-Avoidance Assist (ondersteuning botsingsvermijding achteruit parkeren)
- De voetganger of fietser draagt kleding die opgaat in de achtergrond en daardoor moeilijk te detecteren is
- De voetganger draagt kleding die de ultrasone golven niet goed reflecteert
- De omvang, dikte, lengte of vorm van het voorwerp reflecteert ultrasone golven niet goed (bijv. een paal, struiken, stoepranden, karren, de rand van een muur enz.)
- De voetganger of het voorwerp is in beweging
- De voetganger of het voorwerp is zeer dichtbij de achterkant van het voertuig
- Er is een muur achter de voetganger of het voorwerp
- Het voorwerp bevindt zich niet recht achter uw voertuig
- Het voorwerp staat niet parallel met de achterbumper
- De weg is glad of hellend
- De bestuurder rijdt direct na het schakelen naar R (Achteruit) naar achteren
- De bestuurder accelereert of rijdt in een cirkel met het voertuig

Onder de volgende omstandigheden waarschuwt de Reverse Parking Collision-Avoidance Assist de bestuurder mogelijk onnodig of biedt hij remhulp, ook al zijn er geen voetgangers of voorwerpen:

- Er is niet af-fabriek apparatuur of een accessoire geïnstalleerd
- Uw voertuig is onstabiel vanwege een ongeval of een andere oorzaak
- De bumperhoogte of de installatie van de sensor is gewijzigd
- Uw auto is te hoog of te laag door een zware lading, een abnormale bandenspanning enz.
- Er zit vuil, zoals sneeuw of modder op de achteruitrijcamera of de ultrasoonsensor(en) achter
- Een patroon op de weg wordt foutief aangezien voor een voetganger
- Er is schaduw of licht dat weerkaatst wordt op de grond
- Er bevinden zich voetgangers en voorwerpen rond het pad van het voertuig
- Er zijn bepaalde harde geluiden, zoals claxons, zware motorfietsmotoren, luchtremmen van vrachtwagens in de buurt van uw auto
- Uw voertuig rijdt achteruit richting een smalle passage of parkeerplek
- Uw voertuig rijdt achteruit naar een oneffen wegdek, zoals een onverharde weg, grind, hobbel, helling, enz.
- Er hangt een aanhanger of fietsdrager achteraan uw voertuig
- In de buurt van de auto bevindt er zich een ultrasoonsensor met vergelijkbare frequentie



## WAARSCHUWING

**Tref de volgende voorzorgsmaatregelen wanneer u gebruikmaakt van het Reverse Parking Collision-Avoidance Assist-systeem (ondersteuning botsingsvermijding achteruit parkeren):**

- **Wees altijd heel voorzichtig als u rijdt. De bestuurder is verantwoordelijk voor het bedienen van de remmen en een veilig rijgedrag.**
- **Let tijdens het rijden altijd op de toestand van de weg en het verkeer, of er nu een waarschuwing wordt gegeven of niet.**
- **Kijk ALTIJD rond uw auto kijken om er zeker van te zijn dat zich hier geen voetgangers of voorwerpen bevinden voordat u het voertuig verplaatst.**
- **De prestaties van Reverse Parking Collision-Avoidance Assist kunnen variëren onder verschillende omstandigheden. Bij een rijsnelheid hoger dan 4 km/h activeert het systeem de botsingsvermijding alleen als het voetgangers detecteert. Kijk altijd rond en let goed op wanneer u met uw auto achteruitrijdt.**
- **Sommige voorwerpen worden mogelijk niet geregistreerd door de ultrasoonsensoren achter als gevolg van de afstand tot, het formaat van of het materiaal van het voorwerp. Al deze zaken kunnen de effectiviteit van de sensor beperken.**
- **Afhankelijk van de wegomstandigheden en de omgeving werkt Reverse Parking Collision-Avoidance Assist mogelijk niet naar behoren of grijpt het systeem in als dat niet nodig is.**
- **Vertrouw niet uitsluitend op het Reverse Parking Collision-Avoidance Assist. Dat kan leiden tot schade aan het voertuig of letsel.**



## OPGELET

- U kunt lawaai horen als er geremd wordt om een botsing te vermijden.
- Als er al een ander waarschuwingssignaal klinkt, zoals dat voor de veiligheidsgordels, is het mogelijk dat het waarschuwingssignaal van Reverse Parking Collision-Avoidance Assist niet klinkt.
- Mogelijk werkt de functie niet correct als de bumper beschadigd, vervangen of gerepareerd is.
- Mogelijk functioneert Reverse Parking Collision-Avoidance Assist niet naar behoren bij storing door sterke elektromagnetische golven.
- Als er een hoog volume is ingesteld op het audiosysteem van de auto, horen de inzittenden de waarschuwingssignalen van Reverse Parking Collision-Avoidance Assist mogelijk niet.
- Zet Reverse Parking Collision-Avoidance Assist uit als u een aanhanger trekt. Bij het trekken en achterwaarts bewegen wordt Reverse Parking Collision-Avoidance Assist actief omdat het de aanhanger detecteert.
- Afhankelijk van de status van ESC (elektronische stabiliteitsregeling) is het mogelijk dat het aansturen van de remmen niet goed functioneert.  
Er zal alleen een waarschuwing worden gegeven in de volgende gevallen:
  - Het ESC-waarschuwinglampje (elektronische stabiliteitsregeling) brandt
  - ESC (elektronische stabiliteitsregeling) voert een andere functie uit



## OPGELET

Nem de volgende voorzorgsmaatregelen om de optimale prestaties van de detectiesensor te waarborgen:

- Houd de breedbeeld-achteruitrijcamera en de ultrasoonsensoren achter altijd schoon.
- Gebruik voor het reinigen van de lens van de breedbeeld-achteruitrijcamera geen producten die zure of basische reinigingsmiddelen bevatten. Gebruik uitsluitend een zachte zeep of een neutraal oplosmiddel en spoel grondig na met water.
- Spuit de breedbeeld-achteruitrijcamera, de ultrasoonsensoren achter en de omgeving ervan niet rechtstreeks af met een hogedrukreiniger. Anders kunnen de breedbeeld-achteruitrijcamera en de ultrasoonsensoren achter defect raken.
- Breng geen vreemde voorwerpen, zoals een bumpersticker of bumperbescherming, aan in de buurt van de breedbeeld-achteruitrijcamera of de ultrasoonsensoren achter en breng geen lak aan op de bumper. Dit kan de werking van het systeem nadelig beïnvloeden.
- Demonteer onderdelen van de breedbeeld-achteruitrijcamera en de ultrasoonsensoren nooit en oefen er geen kracht van buitenaf op uit.

- **Oefen geen overmatige kracht uit op de breedbeeld-achteruitrijcamera of de ultrasoonsensoren achter. Mogelijk werkt de Reverse Parking Collision-Avoidance Assist (ondersteuning botsing vermijden achteruit parkeren) niet naar behoren als de breedbeeld-achteruitrijcamera of de ultrasoonsensor(en) achter met geweld uit hun correcte positie werden gebracht. Wij adviseren u de auto te laten controleren door een officiële HYUNDAI-dealer.**

### **Informatie**

**Reverse Parking Collision-Avoidance Assist kan een voetganger of voorwerp detecteren als:**

- **Een voetganger achter de auto staat**
- **Een groot voorwerp, zoals een voertuig, staat recht achter uw auto geparkeerd**

## CONFORMITEITSVERKLARING (INDIEN VAN TOEPASSING)

### Voorradar

Conformiteit van de radiofrequentie-onderdelen (Radar vooraan):

- Voor Taiwan

#### 第十二條

經型式認證合格之低功率射頻電機，非經許可，公司、商號或使用者均不得擅自變更頻率、加大功率或變更原設計之特性及功能。

#### 第十四條

低功率射頻電機之使用不得影響飛航安全及干擾合法通信；經發現有干擾現象時，應立即停用，並改善至無干擾時方得繼續使用。

前項合法通信，指依電信法規定作業之無線電通信。低功率射頻電機須忍受合法通信或工業、科學及醫療用電波輻射性電機設備之干擾。

OANATEL255

- Voor Thailand



OANATEL257

- Voor Indonesië



OANATEL258

- Voor Maleisië



OANATEL259

- Voor Singapore

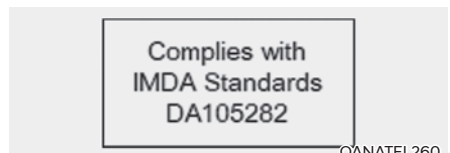

OANATEL260

## - Voor Europa

Trade mark or Trade name : Hyundai Mobis  
203, Teheran-ro, Gangnam-gu, Seoul, 06141,  
Republic of Korea  
Frequency : 76-77 GHz  
Max EIRP (Peak):  
- Long Distance: 35.32 dBm  
- Short Distance : 28.97 dBm

The antenna(s) must be installed such that a minimum separation distance of at least 20 cm is maintained between the radiator (antenna) and all persons at all times. This device must not be co-located or operating in conjunction with any other antenna or transmitter.

Hereby, Hyundai Mobis Co.,Ltd declares that the radio equipment type MAR320 is in compliance with Directive 2014/53/EU. The full text of the EU declaration of conformity is available at the following internet address:  
[http://www.mobis.co.kr/upload/CE/MOBIS\\_MAR320\\_Radar.pdf](http://www.mobis.co.kr/upload/CE/MOBIS_MAR320_Radar.pdf)

OANATEL261

## - Voor Oekraïne



UARF: 3MOBSR320

Hyundai Mobis Co.,TOB  
Гангнам-гу 203, Тереран-ро Сеул 06141  
Республика Корея  
UNIT ASSY-FR RADAR  
MAR320  
Частотний діапазон: 76 – 77 ГГц  
Потужність передачі: 35.32 дБм (макс.)  
EIRP, 28.97 дБм (макс.) EIRP

справжнім Hyundai Mobis Co.,TOB  
заявляє, що тип радіобладнання  
MAR320 відповідає Технічному  
регламенту радіобладнання;  
повний текст декларації про  
відповідність доступний на вебсайті  
за такою адресою:  
[http://www.mobis.co.kr/upload/CE/MOBIS\\_MAR320\\_Radar.pdf](http://www.mobis.co.kr/upload/CE/MOBIS_MAR320_Radar.pdf)

OANATEL262

## - Voor Moldavië

Prin prezenta, Hyundai Mobis Co.,Ltd. declară că tipul de echipamente radio MAR320 este în conformitate cu Reglementarea tehnică „Punerea la dispoziție pe piață a echipamentelor radio”. Textul integral al declarației de conformitate este disponibil la următoarea adresă de Internet:  
[http://www.mobis.co.kr/upload/CE/MOBIS\\_MAR320\\_Radar.pdf](http://www.mobis.co.kr/upload/CE/MOBIS_MAR320_Radar.pdf)

OANATEL370

## - Voor Jordanië

Hyundai Mobis Co.,Ltd  
UNIT ASSY-FR RADAR  
MAR320

OANATEL264

## - Voor de Verenigde Arabische Emiraten

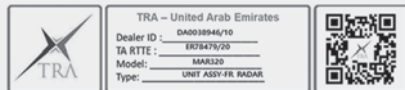

OANATEL371

## - Voor Ghana

NCA Approved: SRO-1M-7E4-X0F

OANATEL266

## - Voor Servië



## - Voor Nigeria

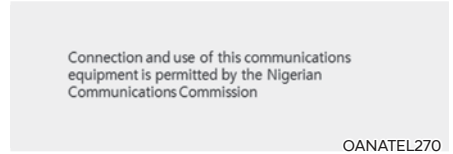

## - Voor Marokko



## - Voor Rusland



## - Voor Zuid-Afrika



## - Voor Oman



## - Voor Zambia





- Voor Israël

האיום מתרחש היקרות המהיר.

א. היעדרות באמצעי הידוי על בסיס "אשכול" ומספר מרחיקות הבעלה אלמנטרי.

ב. קרי "בעלות" בין ליחידים עממי של היקרות בכיכב. היחיד מספר מרחיקות הבעלה אלמנטרי.

ג. מספר "האיום" על ג' מרחיקות היחיד המהיר והקשות.

ד. מספר להחליף את האמנה המקורית של המכשיר, ולא לעשות בו כל שינוי מכני אחר.

שם המכשיר: ריחוד המסמך: יעיד לרכב - רדאר

שם היצרן: Hyundai Mobis - יונדאי מוביס

שם היבואן והסוכנות: ללא צורך

רדוב: 20

מארק: אסק, ראש העין

פיקוד: 48092

שם הדג: MAR320

אריך יסוד: קוריאה

**הוראות ביטחון Hyundai Mobis MAR320**

יש להקפיד על כללי הביטחון הבאים:

אין לפתוח את המכשיר, במקרה של בעיה כלשהי, יש לפנות למעבדת היצרן הקרובה.

יש להרחיק את המכשיר ממנועים.

במקרה של רוח פזר, רעשים שמקורם במכשיר, יש לנתק מידית הממפרק אספקה.

הלפנות למעבדת יצרנית.

**אזהרה**

יש להחליף את האמנה כב שיתחם פרקום המרדד מימין של לפחות 20 ס"מ בין האמנה וכל האפשרים בגלל על.

OANATEL274

- Voor Brazilië

**ANATEL**  
Agência Nacional de Telecomunicações

03189-20-04902

Este equipamento não tem direito à proteção contra interferência prejudicial e não pode causar interferência em sistemas devidamente autorizados

OANATEL277

- Voor Mexico

IFETEL: RLVHYMA20-0936

"La operación de este equipo está sujeta a las siguientes dos condiciones:  
(1) es posible que este equipo o dispositivo no cause interferencia perjudicial y (2) este equipo o dispositivo debe aceptar cualquier interferencia, incluyendo la que pueda causar su operación no deseada."

OANATEL278

- Voor Paraguay

**CONATEL**

NR: 2020-03-I-0186  
Hyundai Mobis Co.,Ltd  
MAR320  
Hyundai Mobis

OANATEL279

- Voor Mauritanië

AGREE PAR L'ARE MAURITANIE  
Numéro d'agrément : 0811/ARE/2020  
Date d'agrément : 17/06/2020

OANATEL280

- Voor China

车辆驾驶辅助雷达系统型号: MAR320  
执行标准: 信部无[2005]423号  
频率范围: 76-77 GHz  
发射功率: ≤55dBm (EIRP)  
天线类型: 集成型微带贴片阵列天线  
用户控制: 不可  
使用温度: +22.8 °C  
电压: DC 12.0 V

不得擅自更改发射频率、加发射功率(包括额外加装射频功率放大器), 不得擅自外接天线或改用其它发射天线

使用时不得对各种合法的无线电通信业务产生有害干扰; 一旦发现有害干扰现象时, 应立即停止使用, 并采取有效措施消除干扰后方可继续使用

使用微功率无线电设备, 必须耐受各种无线电业务的干扰或工业、科学及医疗应用设备的辐射干扰

机场等的电磁环境保护区域内使用微功率设备, 应当遵守电磁环境保护及相关行业主管部门的规定

OANATEL281

- Voor Argentinië

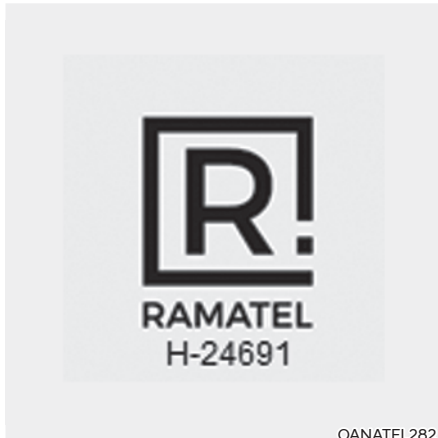

OANATEL282

- Voor Pakistan



OANATEL372

- Voor Benin

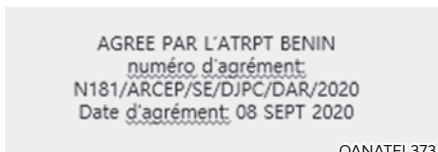

OANATEL373

## Hoekradar achteraan

Conformiteit van de radiofrequentie-onderdelen (Hoekradar achteraan):

- Voor Taiwan

### 第十二條

經型式認證合格之低功率射頻電機，非經許可，公司、商號或使用者均不得擅自變更頻率、加大功率或變更原設計之特性及功能。

### 第十四條

低功率射頻電機之使用不得影響飛航安全及干擾合法通信；經發現有干擾現象時，應立即停用，並改善至無干擾時方得繼續使用。

前項合法通信，指依電信法規定作業之無線電通信。低功率射頻電機須忍受合法通信或工業、科學及醫療用電波輻射性電機設備之干擾。

OANATEL255

- Thailand



OANATEL111

- Voor Indonesië



OANATEL374

- Voor Maleisië



OANATEL375

- Voor Singapore



OANATEL068

- Europa

Trade mark or Trade name : Hyundai Mobis  
 203, Teheran-ro, Gangnam-gu, Seoul, 06141, Republic of Korea  
 Frequency : 76-77 GHz  
 Max EIRP(Peak) :  
 Normal Resolution 28.17 dBm  
 High Resolution : 29.18 dBm

The antenna(s) must be installed such that a minimum separation distance of at least 20 cm is maintained between the radiator (antenna) and all persons at all times. This device must not be co-located or operating in conjunction with any other antenna or transmitter.

Hereby, Hyundai Mobis Co.,Ltd declares that the radio equipment type MAR120 is in compliance with Directive 2014/53/EU.  
 The full text of the EU declaration of conformity is available at the following internet address: [http://www.mobis.co.kr/upload/CE/MOBIS\\_MAR120\\_Radar.pdf](http://www.mobis.co.kr/upload/CE/MOBIS_MAR120_Radar.pdf)

OANATEL112

- Voor Oekraïne

**UARF : 3MOBSR120**

Hyundai Mobis Co., ТОВ  
 Гангнам-гу 203, Тегеран-ро  
 Сеул 06141  
 Республіка Корея  
 UNIT ASSY-RR CORNER RADAR  
 MAR120  
 Частотний діапазон: 76 – 77  
 ГГц  
 Потужність передачі: 28.17  
 дБм (макс.) EIRP, 29.18 дБм  
 (макс.) EIRP

справжнім Hyundai Mobis Co.,ТОВ заявляє, що тип радіобладнання MAR120 відповідає Технічному регламенту радіобладнання; повний текст декларації про відповідність доступний на веб сайті за такою адресою:

[http://www.mobis.co.kr/upload/CE/MOBIS\\_MAR120\\_Radar.pdf](http://www.mobis.co.kr/upload/CE/MOBIS_MAR120_Radar.pdf)

OANATEL071

- Moldavië

Prin prezenta, Hyundai Mobis Co.,Ltd. declară că tipul de echipamente radio MAR120 este în conformitate cu Reglementarea tehnică „Punerea la dispoziție pe piață a echipamentelor radio”. Textul integral al declarației de conformitate este disponibil la următoarea adresă de Internet:

[http://www.mobis.co.kr/upload/CE/MOBIS\\_MAR120\\_Radar.pdf](http://www.mobis.co.kr/upload/CE/MOBIS_MAR120_Radar.pdf)

OANATEL369

- Servië en Montenegro



OANATEL083

- Jordanië

Hyundai Mobis Co.,Ltd  
UNIT ASSY-RR CORNER RADAR  
MAR120

OANATEL080

- Zambia



OANATEL075

- Verenigde Arabische Emiraten

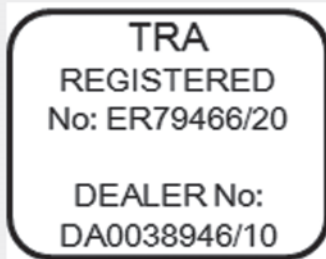

OANATEL079

- Nigeria

Connection and use of this communications equipment is permitted by the Nigerian Communications Commission

OANATEL076

- Ghana

NCA Approved: SRO-1M-7E4-X46

OANATEL072

- Marokko

AGREE PAR L' ANRT MAROC  
Numéro d'agrément : MR 22267 ANRT 2020  
Date d'agrément : 06/03/2020

OANATEL077

- Zuid-Afrika



OANATEL081

- Rusland



OANATEL078

- Oman

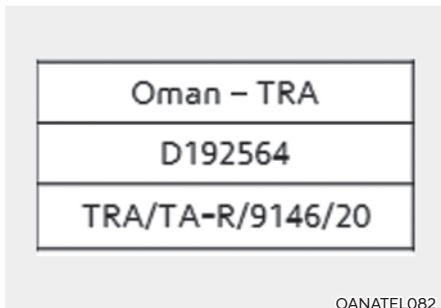

OANATEL082

- Israël

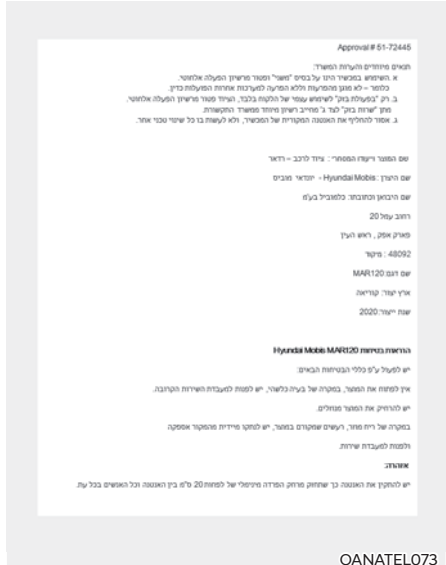

OANATEL073

- Voor Mauritanië

AGREE PAR L'ARE MAURITANIE  
 Numéro d'agrément : 0809/ARE/2020  
 Date d'agrément : 10/06/2020

OANATEL376

- Voor China

车辆驾驶辅助雷达系统型号：MAR120  
 执行标准：信部无[2005]423号  
 频率范围：76-77 GHz  
 放射功率：≤55dBm (EIRP)  
 天线类型：集成型微带贴片阵列天线  
 用户控制：不可  
 使用温度：+24.1 °C  
 电压：DC 12.0 V

不得擅自更改发射频率、加发射功率（包括额外加装射频功率放大器），不得擅自外接天线或改用其它发射天线

使用时不得对各种合法的无线电通信业务产生有害干扰；一旦发现有害干扰现象时，应立即停止使用，并采取措​​施消除干扰后方可继续使用

使用微功率无线电设备，必须耐受各种无线电业务的干扰或工业、科学及医疗应用设备的辐射干扰

机场等的电磁环境保护区域内使用微功率设备，应当遵守电磁环境保护及相关行业主管部门的规定

OANATEL377

- Voor Brazilië



03238-20-04902

Este equipamento não tem direito à proteção contra interferência prejudicial e não pode causar interferência em sistemas devidamente autorizados

OANATEL378

- Voor Mexico

IFETEL: RLVHYMA20-1152

"La operación de este equipo está sujeta a las siguientes dos condiciones:  
 (1) es posible que este equipo o dispositivo no cause interferencia perjudicial y (2) este equipo o dispositivo debe aceptar cualquier interferencia, incluyendo la que pueda causar su operación no deseada."

OANATEL379

- Voor Paraguay



NR : 2020-06-I-0290

Hyundai Mobis Co.,Ltd  
 MAR120  
 Hyundai Mobis

OANATEL380

- Voor Argentinië

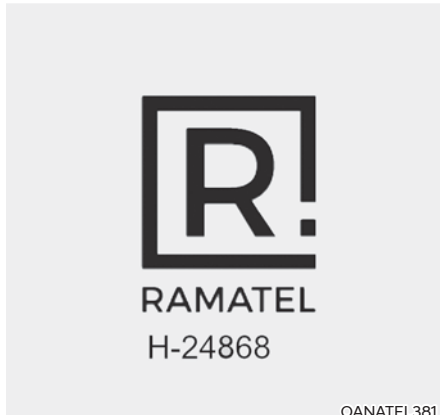

- Voor Verenigd Koninkrijk



- Voor Pakistan



- Voor Benin



# 8. Noodsituaties

Schakelaar van de alarmknipperlichten .....	8-3
Wat te doen in een noodgeval tijdens het rijden .....	8-3
Als de motor afslaat tijdens het rijden .....	8-3
Als de motor afslaat op een kruising of kruispunt .....	8-3
Als u tijdens het rijden een lekke band krijgt.....	8-4
Als de motor niet gestart kan worden .....	8-4
Starten met een hulpaccu .....	8-5
Als de motor oververhit raakt.....	8-8
Controlesysteem lage bandenspanning (TPMS) .....	8-10
Controleer de bandenspanning .....	8-10
TPMS (Controlesysteem lage bandenspanning).....	8-11
Waarschuwinglampje lage bandenspanning .....	8-12
Waarschuwinglampje positie lage bandenspanning en aanduiding bandenspanning .....	8-12
Controlelampje storing TPMS (Controlesysteem lage bandenspanning) .....	8-13
Een wiel verwisselen met TPMS.....	8-14
Lekke band (met reservewiel) .....	8-16
Krik en gereedschap .....	8-16
Wielen verwisselen .....	8-17
Kriklabel .....	8-22
EC-conformiteitsverklaring voor de krik.....	8-23



Als u een lekke band hebt (met bandenreparatieset) .....	8-24
Inleiding .....	8-24
Aanwijzingen voor een veilig gebruik van de Tire Mobility Kit.....	8-25
Onderdelen van de bandenreparatieset.....	8-26
Gebruik van de Tire Mobility Kit .....	8-27
Bandenspanning controleren.....	8-30
Slepen .....	8-32
Sleepbedrijf .....	8-32
Afneembaar sleepoog.....	8-33
Slepen in een noodgeval .....	8-34
Nooduitrusting .....	8-36
Brandblusser.....	8-36
EHBO-doos.....	8-36
Gevarendriehoek.....	8-36
Bandenspanningsmeter .....	8-36
Pan-Europees eCall-systeem (voor Europa) .....	8-37
Informatie over gegevensverwerking (voor Europa) .....	8-40
Pan-Europees eCall-systeem (voor Europa).....	8-41

## SCHAKELAAR VAN DE ALARMKNIPPERLICHTEN

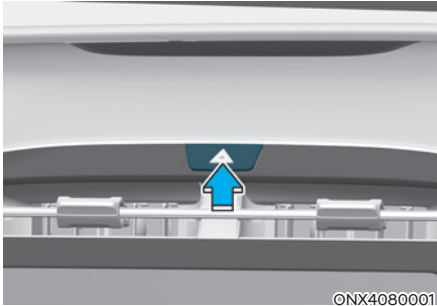

De alarmknipperlichten dienen ervoor om de overige weggebruikers te waarschuwen om extra voorzichtig te zijn bij het naderen, inhalen of passeren van uw auto.

Ze moeten worden gebruikt in noodsituaties of als de auto aan de kant van de weg tot stilstand is gekomen.

Om de alarmknipperlichten in of uit te schakelen, drukt u de knop van de alarmknipperlichten in, ongeacht de stand van het contact. Deze knop is centraal in het dashboard aangebracht. Met de schakelaar zet u alle knipperlichten aan.

- De alarmknipperlichten werken ongeacht of de motor draait of niet.
- De richtingaanwijzers werken niet wanneer de alarmknipperlichten ingeschakeld zijn.

## WAT TE DOEN IN EEN NOODGEVAL TIJDENS HET RIJDEN

### Als de motor afslaat tijdens het rijden

- Verlaag uw snelheid geleidelijk en houd een rechte lijn aan. Verlaat de weg voorzichtig en breng de auto op een veilige plaats tot stilstand.
- Schakel de alarmknipperlichten in.
- Probeer de motor opnieuw te starten. Als de auto niet start, adviseren wij u contact op te nemen met een officiële HYUNDAI-dealer of gekwalificeerde hulp zoekt.

### Als de motor afslaat op een kruising of kruispunt

Als de motor afslaat op een kruising of splitsing, zet de selectiehendel dan in stand N (Neutraal) en duw de auto naar een veilige plaats. Verlies hierbij de veiligheid niet uit het oog.

### Als u tijdens het rijden een lekke band krijgt

Als tijdens het rijden een band leegloopt:

- Haal uw voet van het gaspedaal en laat de auto vertragen terwijl u rechtdoor rijdt. Bedien niet meteen de remmen en ga niet direct naar de kant van de weg, omdat u hierdoor de controle over de auto kunt verliezen en een ongeval kunt veroorzaken. Wanneer de snelheid van de auto zodanig is verlaagd dat u veilig kunt manoeuvreren, rem dan voorzichtig en ga naar de kant. Zet de auto zo ver mogelijk bij de weg vandaan op een stevige, vlakke ondergrond. Parkeer niet in de middenberm als u op een snelweg rijdt met gescheiden rijbanen.
- Wanneer de auto is gestopt, drukt u op de knop van de alarmknipperlichten, schakelt u naar P (Parkeren) (automatische of Double Clutch-transmissie) of in de vrijstand (handgeschakelde transmissie), trekt u de parkeerrem aan en zet u de toets START/STOP in stand OFF.
- Laat alle passagiers uitstappen. Laat iedereen uitstappen aan die zijde van de auto die van het langsrijdende verkeer afgewend is.
- Volg bij het vervangen van een lekke band de aanwijzingen in dit hoofdstuk.

### ALS DE MOTOR NIET GESTART KAN WORDEN

- Schakel naar N (Neutraal) of P (Parkeren) met een automatische of Double Clutch-transmissie. De motor start alleen als de versnelling in N (Neutraal) of P (Parkeren) staat.
- Schakel de interieurverlichting in. Als de interieurverlichting zwakker gaat branden of uitgaat als u de startmotor bedient, is de accu bijna leeg.  
**Zie de instructies voor "Starten met een hulpaccu" in dit hoofdstuk.**
- Controleer het brandstofniveau en vul zo nodig brandstof bij.

Als de auto nog steeds niet start, neem dan telefonisch contact op met een officiële HYUNDAI-dealer.

#### **OPMERKING**

**Als de auto aangesleept of aangeduwd wordt, kan de katalysator overbelast worden. Dit kan resulteren in schade aan het emissieregelsysteem.**

## STARTEN MET EEN HULPACCU

Starten met een hulpaccu kan gevaarlijk zijn als dit niet op de juiste manier gebeurt. Volg de procedure voor het starten met een hulpaccu in dit hoofdstuk om ernstig letsel of schade aan uw auto te voorkomen. Als u twijfelt over de juiste manier waarop u uw auto kunt starten met een hulpaccu, raden wij u ten eerste aan om een onderhoudstechnicus of sleepdienst in te schakelen.



### WAARSCHUWING

Om **ERNSTIG** of **DODELIJK LETSEL** van uzelf of omstaanders te voorkomen, volg altijd deze voorzorgsmaatregelen als u in de buurt van de accu werkt of ze hanteert:



Lees en volg de **OPMERKINGEN** voor het omgaan met de accu altijd zorgvuldig.



Draag oogbescherming die ontworpen is om de ogen tegen spatten zuur te beschermen.



Houd open vuur, vonken en rokende materialen uit de buurt van de accu.



Er zit altijd zeer licht ontvlambare waterstof in de accucellen en dat kan ontploffen als het ontvlamt.



Houdt accu's buiten bereik van kinderen.



Accu's bevatten zwavelzuur dat zeer corrosief is. Voorkom contact van het zuur met uw ogen, huid of kleding.

**Spoel uw ogen minstens 15 minuten met schoon water als er zuur in komt en roep onmiddellijk medische hulp in. Als het zuur in contact komt met uw huid, grondig wassen. Roep onmiddellijk medische hulp in wanneer u pijn of een brandend gevoel heeft.**

- Bij het optillen van een accu met een kunststof behuizing kan door overmatige druk accuzuur naar buiten komen, waardoor de accu kan lekken. Houd bij het optillen uw handen aan de zijkant van de accu.
- Probeer uw auto niet te starten met een hulpaccu als uw accu bevroren is.
- Laad een accu **NOOIT** op als de accukabels van het voertuig nog aangesloten zijn op de accu.
- Het ontstekingsstelsel werkt met hoogspanning.

Raak deze onderdelen **NOOIT** aan als de motor draait of als de toets Engine Start/Stop (motor starten/stoppen) in de **ON** stand staat.

### Startprocedure met behulp van een hulpaccu

#### **i** Informatie

In de bagageruimte van uw voertuig zit een accu, maar voor het starten met een hulpaccu moet de accupolen op in de motorruimte gebruiken.

1. Plaats de auto's zo dicht bij elkaar dat de startkabels de afstand tussen de accu's kunnen overbruggen, maar zorg ervoor dat de auto's elkaar niet raken.
2. Voorkom te allen tijde dat u in aanraking komt met ventilatoren of andere bewegende onderdelen, ook al draaien de motoren niet.
3. Schakel alle elektrische apparaten uit (zoals radio's, verlichtingen, airconditioning enz). Zet de selectiehendel in P (Parkeren, voor automatische of Double Clutch-transmissie) of in de vrijstand (handgeschakelde transmissie) en schakel de parkeerrem in. Schakel beide auto's uit.
4. Open de motorkap.

#### **⚠** OPGELET

**Vóór het starten met een hulpaccu moet u goed letten op de positieve (+) en negatieve (-) polen om omgekeerde polariteit te voorkomen.**

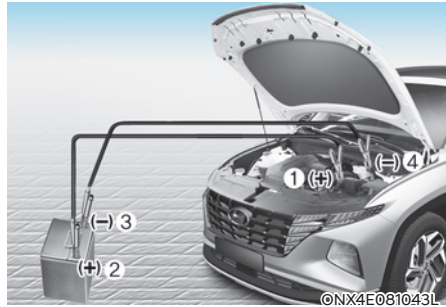

5. Sluit de startkabels aan in de volgorde die in de afbeelding is aangegeven. Sluit eerst de ene startkabel aan op de rode, positieve (+) hulpstartaansluiting van uw auto (1).
6. Sluit het andere uiteinde van de startkabel aan op de rode, positieve (+) pool van de accu/hulpstartaansluiting van de andere auto (2).
7. Sluit de tweede startkabel aan op de zwarte, negatieve (-) pool van de accu/hulpstartaansluiting van de andere auto (3).
8. Sluit het andere uiteinde van de tweede startkabel aan op de zwarte, negatieve (-) pool van de accu/massa van uw auto (4).

Zorg ervoor dat de startkabels uitsluitend contact maken met de juiste accupolen of hulpstartaansluitingen of de juiste massa. Leun bij het aansluiten niet over de accu.

#### **⚠** WAARSCHUWING

**Sluit de startkabel niet aan op de minpool (-) van de hulpaccu van de ontladen accu. Door een vonk kan de accu ontploffen en mensen verwonden of het voertuig beschadigen.**

9. Start de motor van het andere voertuig en laat deze enkele minuten draaien met ongeveer 2.000 omw/min. Start dan uw voertuig.
10. Laat uw voertuig minstens 30 minuten stationair draaien of rijden om er zeker van te zijn dat uw accu voldoende geladen is om zelf te kunnen starten nadat het voertuig afgekoppeld is. Een volledig lege accu kan tot 60 minuten doorlooptijd vragen voor ze weer volledig opgeladen is. Als het voertuig minder lang draait, start de accu mogelijk niet.

Als uw auto na enkele pogingen nog steeds niet start, zijn waarschijnlijk extra werkzaamheden noodzakelijk. Roep in dat geval gekwalificeerde hulp in. Als de oorzaak van het ontladen van de accu niet duidelijk is, adviseren wij u de auto te laten controleren door een officiële HYUNDAI-dealer.

Maak de startkabels los in exact de omgekeerde volgorde van aansluiten:

1. Neem de startkabel los van de zwarte, negatieve (-) pool van de accu/massa van uw auto (4).
2. Neem het andere uiteinde van de startkabel los van de zwarte, negatieve (-) pool van de accu/massa van de andere auto (3).
3. Maak de tweede startkabel los van de rode, positieve (+) pool van de accu/hulpstartaansluiting van de andere auto (2).
4. Maak het andere uiteinde van de startkabel los van de rode, positieve (+) hulpstartaansluiting van uw auto (1).

### Informatie



Een onjuist afgevoerde batterij kan schadelijk zijn voor het milieu en voor uw gezondheid. Voer de accu af volgens uw lokale wetgeving of voorschriften.

### **OPMERKING**

Om schade aan uw auto te voorkomen:

- Gebruik alleen een 12 V-voedingsbron (accu of startbooster) om de auto met een hulpaccu te starten.
- Probeer uw auto niet aan te duwen.

### WAARSCHUWING

Tijdens het starten met een hulpaccu moet je voorkomen dat de pluspool (+) en minkabels (-) met elkaar in contact komen. Een vonk kan persoonlijk letsel veroorzaken.

## ALS DE MOTOR OVERVERHIT RAAKT

Als uw temperatuurmeter een te hoge temperatuur aangeeft, als u een vermogensverlies bespeurt of wanneer u luid kloppende of pingelende geluiden hoort, is de motor waarschijnlijk oververhit geraakt.

Als dit gebeurt, moet u dit doen:

1. De auto zo snel mogelijk op een veilige plaats tot stilstand brengen.
2. Zet de selectiehandel in P (Parkeren, voor automatische of Double Clutch-transmissie) of in de vrijstand (handgeschakelde transmissie) en schakel de parkeerrem in.
3. De airconditioning uitschakelen als deze ingeschakeld is.
4. Zet de motor uit als er koelvloeistof onder de auto uitloopt of stoom onder de motorkap vandaan komt. Open de motorkap niet zolang er nog koelvloeistof onder de auto uitloopt of stoom onder de motorkap vandaan komt.
5. Laat de motor draaien als er geen koelvloeistof of stoom te zien is en controleer of de koelventilator draait.
  - 1) Zet de motor uit als de koelventilator niet draait.
6. Controleer of de aandrijfriem voor de waterpomp aanwezig is.
  - 1) Controleer als dat het geval is of de aandrijfriem voldoende gespannen is.
  - 2) Controleer als de aandrijfriem in orde lijkt of er koelvloeistof lekt uit de radiator, de slangen of onder de auto. (Als de airconditioning ingeschakeld was, is het normaal dat er water onder de auto uitloopt als u de auto tot stilstand brengt.)



### WAARSCHUWING



**Voorkom ernstig letsel en zorg ervoor dat uw handen, kleding en gereedschap niet in aanraking komen met bewegende onderdelen zoals de koelventilator en de aandrijfriem als de motor draait.**



7. Zet de motor onmiddellijk uit als de ventilatorriem gebroken is of er koelvloeistof lekt en de roep de hulp in van de dichtstbijzijnde officiële HYUNDAI-dealer in.
8. Wacht tot de motortemperatuur weer normaal is als u de oorzaak van de oververhitting niet kunt vinden. Vul het expansievat koelvloeistof voorzichtig bij tot het merkteken halverwege als het koelvloeistofniveau te laag is.
9. Rijd voorzichtig verder en wees alert op verdere tekenen van oververhitting.

Als opnieuw oververhitting optreedt, roep dan de hulp in van de dichtstbijzijnde officiële HYUNDAI-dealer.



## WAARSCHUWING



Verwijder nooit de dop van de motorkoelvloeistof en/of de dop van de omvormerkoelvloeistof of de aftapplug wanneer de motor en de radiator heet zijn.

Er kan hete koelvloeistof en stoom ontsnappen, wat ernstig letsel kan veroorzaken.

Zet de motor af en wacht tot de motor is afgekoeld. Verwijder de koelvloeistofdop uiterst voorzichtig. Wikkel een dikke doek rond de dop en draai deze linksom tot de eerste aanslag. Doe een stap achteruit terwijl de druk ontsnapt uit het koelsysteem. Pas als u zeker weet dat er geen overdruk meer is, drukt u de dop met de doek in en draait u deze verder linksom los.



## OPGELET

- Als er veel koelvloeistof verdwenen is, duidt dit op een lekkage in het koelsysteem en adviseren we u contact op te nemen met een officiële HYUNDAI-dealer.
- Wanneer de motor oververhit raakt door te weinig koelvloeistof, kan het plotseling bijvullen van koelvloeistof barsten in de motor veroorzaken. Vul de koelvloeistof langzaam en in kleine hoeveelheden bij om schade te voorkomen. Het kan ettelijke vulcycli vereisen om het motorkoelingssysteem volledig te vullen. Raadpleeg desnoods een officiële HYUNDAI-dealer om deze taak uit te voeren.



## CONTROLESYSTEEM LAGE BANDENSPANNING (TPMS)



- (1) Waarschuwinglampje lage bandenspanning/Controlelampje storing TPMS
- (2) Waarschuwinglampje positie lage bandenspanning en aanduiding bandenspanning (Getoond op het instrumentendisplay)

### Controleer de bandenspanning



- U kunt de bandenspanning controleren in de waarschuwingsmodus op het instrumentendisplay.  
**Zie 'Modi van instrumentendisplay' in hoofdstuk 4.**
- De bandenspanning wordt na het starten van de motor weergegeven als de auto enkele minuten heeft gereden.
- Als de bandenspanning bij stilstaande auto niet wordt weergegeven, verschijnt de melding 'Rijden om weer te geven'. Controleer de bandenspanning na het rijden.
- De weergegeven bandenspanningswaarden kunnen verschillen van de waarden die worden gemeten met een bandenspanningsmeter.
- U kunt de eenheid waarin de bandenspanning wordt weergegeven wijzigen in de modus Gebruikersinstellingen in het instrumentenpaneel.
  - psi, kpa, bar (**Zie 'Modi van instrumentendisplay' in hoofdstuk 4.**)

## TPMS (Controlesysteem lage bandenspanning)



### WAARSCHUWING

**Een te hoge of te lage bandenspanning kan de levensduur van de band reduceren, een negatief effect hebben op de rijeigenschappen en tot een klapband leiden waardoor u de macht over het stuur kunt verliezen. Dit kan leiden tot een ongeval.**

Elke band, inclusief de reserveband (indien van toepassing), dient maandelijks te worden gecontroleerd wanneer deze koud is en te worden opgepompt tot de bandenspanning die door de autofabrikant wordt aanbevolen op het voertuigplaatje of de bandenspanningssticker. (Als uw auto banden heeft met een andere maat dan die op het voertuigplaatje of de bandenspanningssticker is aangegeven, moet u de juiste bandenspanning voor die banden achterhalen.)

Als extra veiligheidsvoorziening is uw auto uitgerust met een bandenspanningscontrolesysteem (TPMS), waarbij een waarschuwinglampje lage bandenspanning gaat branden wanneer een of meer banden een aanzienlijke hoeveelheid lucht hebben verloren. Wanneer het waarschuwinglampje lage bandenspanning gaat branden, moet u zo snel mogelijk stoppen, de banden controleren en deze op de juiste spanning brengen. Verder rijden met een veel te zachte band zorgt ervoor dat de band oververhit raakt, wat kan leiden tot een defecte band.

Te zachte banden verhogen bovendien het brandstofverbruik en verkorten de levensduur van de band en kunnen het rijgedrag en het remvermogen van de auto beïnvloeden.

Het TPMS dient niet ter vervanging van onderhoud van de banden te worden gebruikt. Het is de verantwoordelijkheid van de bestuurder dat de banden op de juiste spanning zijn, ook al is de bandenspanning nog niet zo laag dat het waarschuwinglampje gaat branden.

Uw auto is ook uitgerust met een controlelampje storing TPMS, om aan te geven wanneer het systeem niet naar behoren werkt. Het controlelampje storing TPMS is gecombineerd met het waarschuwinglampje lage bandenspanning. Als het systeem een storing detecteert, knippert het waarschuwinglampje gedurende ongeveer één minuut en blijft het vervolgens continu branden. Dit herhaalt zich iedere keer als de auto wordt gestart, zolang de storing aanwezig is.

Als het controlelampje storing brandt, kan het systeem mogelijk de lage bandenspanning niet detecteren of signaleren zoals bedoeld. TPMS-storingen die voorkomen dat het TPMS goed functioneert, kunnen verschillende oorzaken hebben, zoals het monteren van nieuwe banden of wielen of het verwisselen van banden of wielen op de auto.

Controleer altijd het TPMS-storingslampje nadat u een of meer banden of wielen van uw auto hebt vervangen, om te verifiëren of door de nieuwe of verwisselde banden en wielen de TPMS goed blijft functioneren.

### OPMERKING

In de volgende situaties raden we u aan dat u het systeem door een officiële HYUNDAI-dealer laat nakijken.

1. Het waarschuwingslampje lage bandenspanning / controlelampje storing TPMS brandt niet gedurende 3 seconden wanneer het contact in de stand ON wordt gezet of als de motor draait.
2. Het controlelampje storing TPMS blijft branden nadat het gedurende ongeveer 1 minuut heeft geknipperd.
3. Het waarschuwingslampje positie lage bandenspanning blijft branden.



### Waarschuwingslampje lage bandenspanning

### Waarschuwingslampje positie lage bandenspanning en aanduiding bandenspanning



ONX4E040019

Wanneer de waarschuwingslampjes van het bandenspanningscontrolesysteem gaan branden en een waarschuwingsmelding wordt weergegeven op het instrumentendisplay, hebben een of meer banden een aanzienlijke hoeveelheid lucht verloren. Het waarschuwingslampje positie lage bandenspanning geeft aan welke band een aanzienlijke hoeveelheid lucht heeft verloren door het oplichten van het corresponderende positielampje.

Als een van de waarschuwingslampjes gaat branden, verlaag dan onmiddellijk uw snelheid, vermijd snelle bochten en houd rekening met langere remafstanden. U moet zo snel mogelijk stoppen en de banden controleren. Pomp de banden op tot de juiste spanning zoals aangegeven op het voertuigplaatje of de bandenspanningssticker aan de zijkant van de B-stijl aan de bestuurderszijde.

Als u niet naar een garagebedrijf kunt rijden of als de band de bijgepompte lucht weer verliest, vervang dan de lekke band door het reservewiel.

Het waarschuwinglampje lage bandenspanning blijft branden en het controlelampje storing TPMS kan gedurende 1 minuut knipperen en daarna blijven branden (wanneer ongeveer 10 minuten met een snelheid van meer dan 25 km/h wordt gereden), totdat de lekke band van de auto is gerepareerd en verwisseld.



### OPGELET

In de winter of bij koud weer kan het waarschuwinglampje lage bandenspanning gaan branden als de bandenspanning is aangepast aan de aanbevolen bandenspanning bij warm weer. Het betekent niet dat uw TPMS defect is, omdat de lagere temperatuur een evenredig lagere bandenspanning tot gevolg heeft.

Controleer de bandenspanning en breng deze op de juiste waarde wanneer u van een warm gebied naar een koud gebied of vice versa rijdt, of wanneer de buitentemperatuur aanmerkelijk toe- of afneemt.



### WAARSCHUWING

Schade door lage bandenspanning

Een te lage bandenspanning zorgt ervoor dat de auto instabiel wordt en kan ervoor zorgen dat u de controle over de auto verliest en dat de remweg wordt verlengd.

Doorrijden op banden met een te lage spanning kan oververhitte en defecte banden tot gevolg hebben.



### Controlelampje storing TPMS (Controlesysteem lage bandenspanning)

Het controlelampje storing TPMS gaat branden nadat het ongeveer 1 minuut heeft geknipperd wanneer er een probleem is met het bandenspanningscontrolesysteem (TPMS).

Wij adviseren u het systeem zo snel mogelijk te laten controleren door een officiële HYUNDAI-dealer.

### OPMERKING

In het geval van een storing in het TPMS gaat het waarschuwinglampje positie lage bandenspanning mogelijk niet branden, ook al is de spanning van een band te laag.

### OPMERKING

Het controlelampje storing TPMS kan gaan knipperen en na een minuut constant gaan branden als de auto in de buurt komt van elektrische voedingskabels of radiozenders zoals politiebureaus, overheids- en openbare kantoren, zendstations, militaire installaties, luchthavens, zendmasten enz.

Bovendien kan het controlelampje storing TPMS gaan branden als sneeuwkettingen of elektronische apparaten zoals computers, laders, externe startsystemen, navigatiesystemen enz. worden gebruikt. Deze kunnen de normale werking van het TPMS verstoren.

### Een wiel verwisselen met TPMS

Als u een lekke band hebt, gaan de waarschuwingslampjes lage bandenspanning en positie lage bandenspanning branden. Wij adviseren u de lekke band zo snel mogelijk te laten repareren door een officiële HYUNDAI-dealer of de lekke band te vervangen door het reservewiel.

#### **OPMERKING**

**Er wordt aanbevolen om voor het repareren en/of oppompen van een lekke band geen bandenreparatiemiddel te gebruiken dat niet door een HYUNDAI-dealer is goedgekeurd of geen gelijkwaardig onderdeel dat gespecificeerd is voor uw voertuig is. Bandenaafdichtmiddel dat niet goedgekeurd is door een HYUNDAI-dealer of een niet-gelijkwaardig specifiek onderdeel voor uw voertuig kan de bandendruksensor beschadigen.**

Het reservewiel (indien van toepassing) wordt niet geleverd met een bandenspanningscontrolesensor. Als de lekke band wordt vervangen door het reservewiel, blijft het waarschuwingslampje lage bandenspanning branden. Bovendien gaat het controlelampje storing TPMS knipperen en na een minuut constant branden als gedurende ongeveer 10 minuten met een snelheid van meer dan 25 km/h wordt gereden.

Zodra het originele wiel met de bandenspanningsensor en de aanbevolen bandenspanning weer onder de auto wordt gemonteerd, doven het waarschuwingslampje lage bandenspanning en het controlelampje storing TPMS na enkele minuten rijden.

\* Alle gedurende de onderstaande periode op de EUROPESE markt verkochte auto's moeten zijn voorzien van het TPMS.

- Nieuw model auto: vanaf 1 nov. 2012
- Huidig model: vanaf 1 nov. 2014 (op basis van voertuigregistraties)

Als de waarschuwingslampjes na enkele minuten niet doven, ga dan naar de dichtstbijzijnde officiële HYUNDAI-dealer.

Elk wiel is uitgerust met een bandenspanningsensor in de velg achter het bandventiel (behalve het reservewiel). U moet TPMS-specifieke wielen gebruiken. Geadviseerd wordt om uw banden altijd te laten onderhouden door een officiële HYUNDAI-dealer.

U kunt een lekke band wellicht niet herkennen door er gewoon naar te kijken. Gebruik altijd een bandenspanningsmeter van goede kwaliteit om de bandenspanning te meten. Houd er rekening mee dat een warme band (door ermee te rijden) een hogere spanning heeft dan een koude band.

Een koude band houdt in dat de auto gedurende 3 uur heeft stilgestaan of niet meer dan 1,6 km heeft gereden gedurende deze periode.

Laat de band afkoelen voordat u de bandenspanning meet. Zorg er altijd voor dat de band koud is voordat u deze op de aanbevolen spanning brengt.



### WAARSCHUWING

- Het TPMS waarschuwt niet voor ernstige en plotselinge schade aan de banden veroorzaakt door externe factoren, zoals spijkers en dergelijke.
- Als de auto instabiel aanvoelt, haal dan onmiddellijk uw voet van het gaspedaal, trap het rempedaal licht in en breng uw auto op een veilige plaats tot stilstand.



### WAARSCHUWING

Het manipuleren, wijzigen of uitschakelen van de componenten van het bandenspanningscontrolesysteem (TPMS) kan het systeem belemmeren om de bestuurder te waarschuwen bij een lage bandenspanning en/of een TPMS-storing. Het manipuleren, wijzigen of uitschakelen van de componenten van het bandenspanningscontrolesysteem (TPMS) kan de garantie voor dat gedeelte van de auto ongeldig maken.



### WAARSCHUWING

Voor Europa

- Voer geen modificaties aan de auto uit, deze kunnen de werking van het TPMS hinderen.
- Universele wielen hebben geen TPMS-sensor.

Voor uw veiligheid adviseren we u vervangende onderdelen te gebruiken die zijn geleverd door een officiële HYUNDAI-dealer.

- Als u universele wielen onder uw auto monteert, raden we aan TPMS-sensoren te gebruiken die goedgekeurd zijn door een HYUNDAI-dealer of een gelijkwaardig onderdeel dat gespecificeerd is voor uw voertuig. Als uw auto niet voorzien is van TPMS-sensoren of als het TPMS niet goed werkt, kunt u problemen krijgen bij de APK.

## LEKKE BAND (MET RESERVEWIEL, INDIEN VAN TOEPASSING)



### WAARSCHUWING

Het verwisselen van een band kan gevaarlijk zijn. Volg de instructies in dit hoofdstuk bij het verwisselen van een band om de kans op ernstig letsel te beperken.



### OPGELET

Zorg er bij het gebruik van de krik-slinger voor dat u uit de buurt van het platte uiteinde blijft. Het platte uiteinde heeft scherpe randen die snijwonden kunnen veroorzaken.

### Krik en gereedschap

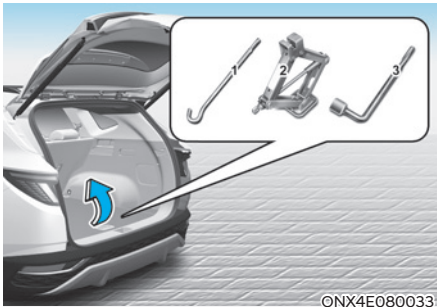

- (1) Krikslinger
- (2) Krik
- (3) Wielmoersleutel

De krik, de krikslinger en de wielmoersleutel zijn opgeborgen in de bagageruimte onder het afdekpaneel.

De krik is uitsluitend bedoeld voor het verwisselen van een wiel.



Draai de vleugelbout waarmee het reservewiel bevestigd is linksom om het reservewiel te kunnen verwijderen.

Berg het reservewiel in dezelfde ruimte op en zet het vast door de vleugelbout rechtsom te draaien.

Om te voorkomen dat het reservewiel en gereedschap rammelende bijgeluiden gaat veroorzaken, moeten ze op de juiste locatie worden opgeborgen.

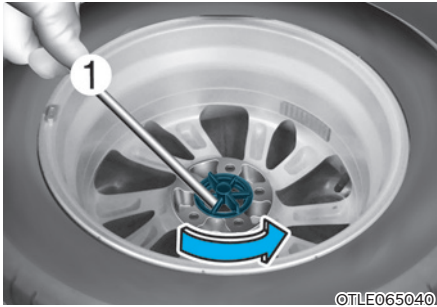

Als het moeilijk is om de bevestigingsbout van het wiel los met de hand los te draaien, kunt u het gemakkelijk losdraaien met de krikzlinger.

1. Plaats de krikzlinger (1) in de bevestigingsbout van het wiel.
2. Draai de bevestigingsbout van het wiel linksom met de krikzlinger.

## Wielen verwisselen



### WAARSCHUWING

De auto kan van de krik afglijden of rollen, waardoor u of omstanders ernstig letsel zouden kunnen oplopen. Neem de volgende veiligheidsvoorzorgsmaatregelen in acht:

- Ga nooit onder een auto liggen die op een krik staat.
- Probeer **NOOIT** een wiel te verwisselen in de baan van het verkeer. Parkeer de auto **ALTIJD** volledig naast de weg op een vlakke, stevige ondergrond, uit de buurt van het verkeer, voordat u een wiel probeert te verwisselen. Als u geen vlakke, stevige plaats naast de weg kunt vinden, schakel dan een sleepdienst in.
- Gebruik de met de auto meegeleverde krik.
- Plaats de krik **ALTIJD** onder de speciale kriksteunpunten en **NOOIT** onder de bumpers of andere onderdelen bij het opkrikken van de auto.
- Start de motor niet en laat hem niet draaien zolang de auto is opgekrikt.
- Zorg ervoor dat er niemand meer in de auto aanwezig als deze wordt opgekrikt.
- Houd kinderen op veilige afstand van de weg en van de auto.



Volg deze stappen bij het verwisselen van een band van uw auto:

1. Zet de auto op een stevige en vlakke ondergrond.
2. Schakel de transmissie naar P (Parkeren, voor automatische/Double clutch-transmissie) of N (Neutraal) (voor handgeschakelde transmissie/intelligente handgeschakelde transmissie), activeer de parkeerrem en zet het contact in stand LOCK/OFF.
3. Druk op de schakelaar van de alarmknipperlichten.
4. Neem de wielmoersleutel, de krik, de krikzlinger en het reservewiel uit de auto.

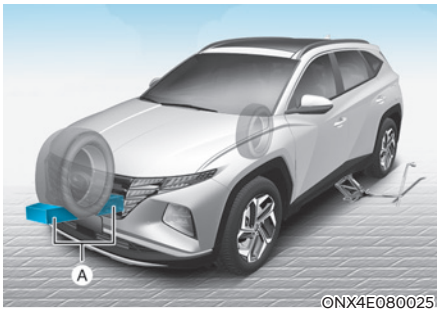

[A] : Blokkeren

5. Plaats blokken voor en achter het wiel dat zich diagonaal tegenover het te verwisselen wiel bevindt.

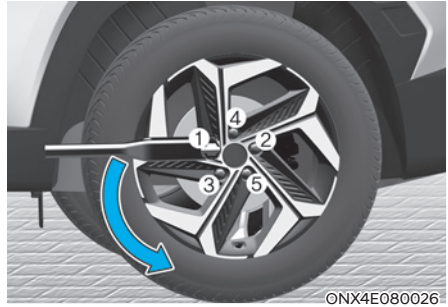

6. Draai de wielmoeren elk linksom één slag los in de volgorde die hierboven is aangegeven. Verwijder de wielmoeren niet voordat het wiel los van de grond is.

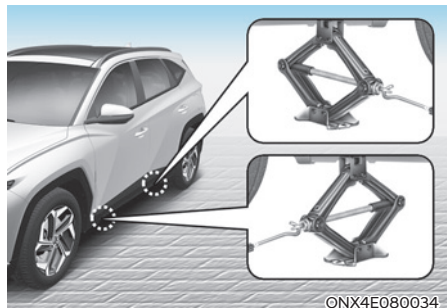

7. Plaats de krik onder de bodemplaat bij het aangegeven kriksteunpunt dat zich het dichtst bij het te verwisselen wiel bevindt. De kriksteunpunten zijn platen met twee inkepingen die aan de bodemplaat zijn gelast. Gebruik de krik nooit op een andere positie of bij een ander onderdeel van de auto. Anders kunnen de side skirt of andere onderdelen van de auto worden beschadigd.



8. Steek de krik-slinger in de krik en draai de slinger rechtsom en krik de auto op totdat het wiel van de grond loskomt. Controleer of de auto stabiel op de krik staat.
9. Maak de wielmoeren los met de wielmoersleutel en verwijder deze met uw vingers. Verwijder het wiel van de tapeinden en leg het plat op de grond uit de weg. Verwijder eventueel vuil van de tapeinden, de montageoppervlakken en het wiel.

### WAARSCHUWING

Velgen kunnen scherpe randen hebben. Ga er voorzichtig mee om, om te voorkomen dat u zich bezeert. Controleer voordat u het wiel plaatst er niets (modder, teer, grind, enz.) op de wielnaaf of de velg aanwezig is waardoor het wiel niet goed tegen de wielnaaf aan kan liggen.

**Verwijder eventuele verontreinigingen. Als het wiel niet goed tegen de wielnaaf aanligt, zouden de wielmoeren los kunnen lopen, waardoor u het wiel zou kunnen verliezen. Als u een wiel verliest, kunt u de controle over de auto kwijtraken. Dit kan ernstig of dodelijk letsel veroorzaken.**

10. Plaats het reservewiel op de tapeinden in de naaf.
11. Draai de wielmoeren met de hand vast op de tapeinden met de afgeschuinde zijde naar het wiel toe.
12. Laat de auto zakken door de krik-slinger linksom te draaien.

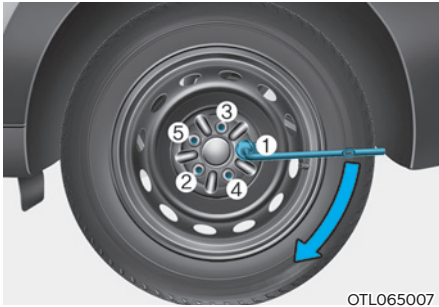

OTL065007

13. Gebruik de wielmoersleutel om de wielmoeren in de aangegeven volgorde vast te draaien. Controleer elke wielmoer opnieuw totdat deze goed vastzit. Na het verwisselen van wielen adviseren wij u de wielmoeren zo snel mogelijk te laten vastdraaien tot het juiste aanhaalmoment door een officiële HYUNDAI-dealer. **De wielmoeren moeten worden vastgedraaid met 11 - 13 kgf·m (79 - 94 lbf·ft).**

Als u een bandenspanningsmeter hebt, controleer dan de bandenspanning (zie 'Banden en wielen' in hoofdstuk 2 voor instructies over de bandenspanning.). Als de bandenspanning lager of hoger is dan aanbevolen, rijd dan langzaam naar het dichtstbijzijnde garagebedrijf en breng de banden op de juiste spanning. Breng altijd het ventieldopje weer aan na het controleren of aanpassen van de bandenspanning. Als u vergeet het dopje aan te brengen, kan er lucht uit de band lekken. Als u een ventieldopje kwijtraakt, koop dan een ander en monteer dit zo snel mogelijk. Zet na het verwisselen van de band de lekke band stevig vast en berg de krik en het gereedschap op in de daarvoor bestemde opbergplaatsen.

### OPMERKING

Controleer na het plaatsen van het reservewiel zo spoedig mogelijk de bandenspanning. Breng de band op de juiste spanning.



### OPGELET

De tapeinden en wielmoeren van uw auto zijn voorzien van metrische schroefdraad. Zorg er bij het verwisselen van een band voor dat dezelfde wielmoeren die werden verwijderd, opnieuw worden gemonteerd. Als u de wielmoeren moet vervangen, zorg er dan voor dat deze ook metrische schroefdraad hebben, om beschadiging van de tapeinden te voorkomen en ervoor te zorgen dat het wiel correct wordt bevestigd op de naaf. Wij adviseren u contact op te nemen met een officiële HYUNDAI-dealer voor hulp.



### WAARSCHUWING

#### Tapeinden

**Wanneer de tapeinden beschadigd zijn, kunnen ze het wiel niet meer goed op zijn plaats houden. Hierdoor kan het wiel losraken en een ongeval veroorzaken, waardoor ernstig letsel kan ontstaan.**

Bel de wegwacht en probeer niet zelf de band te verwisselen als de krik, de wielmoeren, de tapeinden of andere uitrusting beschadigd of in slechte staat zijn.

## **Gebruik van compact reservewiel (indien van toepassing)**

Compacte reservewielen zijn uitsluitend ontworpen voor gebruik in noodgevallen. Rijd voorzichtig als het compacte reservewiel is geplaatst en volg altijd de veiligheidsvoorzorgsmaatregelen.



### **WAARSCHUWING**

**Voorkom het defect raken van het compacte reservewiel en verlies van controle over de auto, waardoor mogelijk een ongeval kan ontstaan:**

- Gebruik het compacte reservewiel alleen in een noodgeval.
- Rijd **NOOIT** harder dan 80 km/h.
- **Overschrijd het laadvermogen van de auto niet en overschrijd ook het draagvermogen van het compacte reservewiel dat op de zijkant van de band is aangegeven niet.**
- **Rijd niet continu met het compacte reservewiel. Repareer of vervang de originele band zo spoedig mogelijk, om defect raken van het compacte reservewiel te voorkomen.**

Bij het rijden met een op de auto gemonteerd compact reservewiel:

- Controleer de bandenspanning na het plaatsen van het compacte reservewiel. De band van het compacte reservewiel moet worden opgepompt tot 420 kPa (60 psi).
- Maak geen gebruik van een wasstraat als het reservewiel gemonteerd is.
- Gebruik dit reservewiel niet onder een andere auto omdat het speciaal ontworpen is voor uw auto.
- De levensduur van de reserveband is korter dan die van een conventionele band. Controleer het compacte reservewiel regelmatig en vervang een versleten reserveband door een band met dezelfde maat, gemonteerd op dezelfde velg.
- Gebruik niet meer dan één compact reservewiel tegelijk.

- Trek geen aanhanger als het compacte reservewiel is gemonteerd.

### **i Informatie**

**Als de originele band en velg gerepareerd zijn en weer onder de auto gemonteerd zijn, moeten de wielmoeren met het juiste aanhaalmoment worden vastgedraaid. Het juiste aanhaalmoment voor de wielmoeren is 11 - 13 kgf.m.**

### **OPMERKING**

**Om beschadiging aan het compacte reservewiel en uw auto te voorkomen:**

- Rijd langzaam genoeg gezien de wegcondities om gevaren, zoals putdeksels en afval, te kunnen ontwijken.
- Rijd niet over objecten heen. De diameter van het compacte reservewiel is kleiner dan die van een conventioneel wiel, waardoor de grondspeling ongeveer 25 mm kleiner wordt.
- Gebruik geen sneeuwkettingen op het compacte reservewiel. Vanwege de kleinere wielmaat past een sneeuwketting niet goed.
- **De compacte reserveband mag niet gebruikt worden op andere velgen en er mogen geen standaardbanden, winterbanden, wioldoppen of velgringen op de velg van het compacte reservewiel worden gemonteerd.**
- **Vermijd plotseling accelereren en vertragen (0 ↔ 40 km/h) in elke rijmodus. Dit kan lekkage van de tussenbakolie veroorzaken.**

## Kriklabel

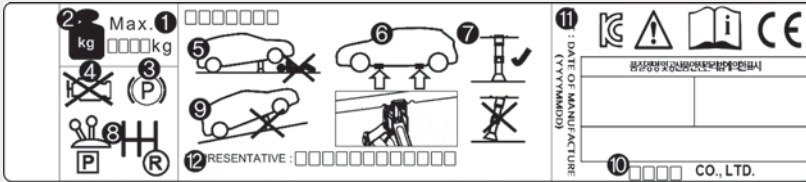

OOS067043

Het werkelijke label op de krik in de auto kan afwijken van de afbeelding.

Meer informatie vindt u op het label op de krik.

1. Modelnaam
2. Maximaal toegestane belasting
3. Activeer de parkeerrem wanneer u de krik gebruikt.
4. Zet de motor uit wanneer u de krik gebruikt.
5. Ga nooit onder een auto liggen die op een krik staat.
6. De aangegeven plaatsen onder de dorpel
7. Bij het ondersteunen van de auto moet de voetplaat van de krik verticaal onder het opkrikpunt worden geplaatst.
8. Zet bij auto's met een handgeschakelde transmissie/intelligente handgeschakelde transmissie de versnellingspook in de achteruit of zet met een automatische transmissie/Double Clutch-transmissie de transmissie in stand P (Parkeren).
9. Plaats de krik op een stevige, vlakke ondergrond.
10. Fabrikant krik
11. Productiedatum
12. Vertegenwoordiger van het bedrijf en het adres

## EC-conformiteitsverklaring voor de krik



### EC Declaration of Conformity according to EC Machinery Directive 2006/42/EC

We, **SAMKI IND. CO., LTD.**  
# 22, Hyeojuk3-Gil, Buk-Gu, Ulsan, Korea  
declare under our sole responsibility that the product

**Product** : Jack Assembly  
**Type Designation(s)** : Jack Assembly-600kg, Jack Assembly-700kg  
Jack Assembly-800kg, Jack Assembly-1000kg  
Jack Assembly-1200kg, Jack Assembly-1500kg  
**Serial No.** : N/A  
**Year of Manufacture** : 2013

to which this declaration relates is in conformity with the following standard(s) or other normative document(s):

EN ISO12100 (2010)	Safety of machinery - General principles for design – Risk assessment and risk reduction
EN ISO12100-2/A1 (2009)	Safety of machinery - Basic concepts, general principles for design, Part 2 : Technical principles
EN 1494/A1 (2008)	Mobile or movable jacks and associated lifting equipment

following the provisions of Directive(s):

2006/42/EC	Directive on the approximation of the laws of Member States relating to machinery (OJ L157 Jun, 9, 2006)
------------	--

Ulsan, Korea / Jul. 25, 2013      Hyun Duk, Cho      President   
(Place and date of issue)/(name and signature or equivalent making of authorized person)

\* T.C.F Compiling Person: Safeset Limited (European Notified body : 1674 )  
Denford Garage, Denford, Kettering Northants, NN14 4EQ, England

## ALS U EEN LEKKE BAND HEBT (MET BANDENREPARATIESET, INDIEN VAN TOEPASSING)



Lees, voor een veilige bediening, de instructies in deze handleiding vóór gebruik aandachtig door en volg ze nauwgezet op.

- (1) Compressor
- (2) Fles met dichtmiddel

De bandenreparatieset kan worden gebruikt om de band tijdelijk te repareren. De band dient zo spoedig mogelijk door een officiële HYUNDAI-dealer te worden gecontroleerd.

### OPGELET

**Als de auto meerdere lekke banden heeft mag de bandenreparatieset niet worden gebruikt. Het afdichtingsmiddel uit de bandenreparatieset kan namelijk maar voor één lekke band worden gebruikt.**

### WAARSCHUWING

**Gebruik de Tire Mobility Kit niet om beschadigingen in de wangen van de band te repareren. Dit kan leiden tot een ongeluk doordat de band het plotseling begeeft.**

### WAARSCHUWING

**Laat de band zo snel mogelijk repareren. Nadat de band met de Tire Mobility Kit is opgepompt, kan de band op ieder moment lucht verliezen.**

## Inleiding

Met het TMK blijft u mobiel, ook na een lekke band.

Het compressor- en afdichtingsmiddelsysteem zorgt ervoor dat de meest voorkomende lekken in een personenautoband, veroorzaakt door spijkers enzovoort, effectief gedicht kunnen worden en dat de band na reparatie weer op spanning kan worden gebracht.

Zodra u er zeker van bent dat de lekkage is verholpen, kunt u voorzichtig met een maximumsnelheid van 80 km/h verder rijden (maximaal 200 km) naar een garagebedrijf of bandenspecialist om de band te laten vervangen.

In sommige gevallen, bij grotere beschadigingen aan het loopvlak of aan de wangen van de band, kan het gebeuren dat het lek niet afdoende gedicht kan worden.

Een te lage bandenspanning heeft een negatieve invloed op de prestaties van de band.

Daarom moet u abrupte stuurbewegingen of andere manoeuvres vermijden, vooral als de auto zwaar beladen is of als er een aanhanger wordt getrokken.

De Tyre Mobility Kit is niet ontworpen of bedoeld als permanente bandreparatiemethode en mag slechts voor één band worden gebruikt.

Deze instructie laat u stap voor stap zien hoe u de beschadiging eenvoudig en betrouwbaar tijdelijk kunt afdichten.

Lees het hoofdstuk 'Aanwijzingen voor een veilig gebruik van de Tire Mobility Kit'.



## WAARSCHUWING

**Gebruik de TMK niet bij een band die ernstig beschadigd is door het te lang blijven rijden met de lekke band of door het te lang blijven rijden met een te lage bandenspanning.**

**Alleen lekken in het loopvlak van de band kunnen met het TMK worden gerepareerd.**

### Anwijzingen voor een veilig gebruik van de Tire Mobility Kit

- Breng uw auto tot stilstand op een veilige plaats, zodat u bij het werken met het TMK niet gehinderd wordt door het passerende verkeer.
  - Activeer de parkeerrem, ook als de auto vrijwel horizontaal staat, zodat de auto niet in beweging kan komen.
  - Gebruik de Tire Mobility Kit alleen voor het afdichten en oppompen van personenautobanden. Alleen lekken in het loopvlak van de band kunnen met de Tire Mobility Kit worden gerepareerd.
  - Gebruik de TMK niet voor motorfietsbanden, fietsbanden of andere soorten banden.
  - Gebruik de bandenreparatieset in het belang van uw eigen veiligheid niet wanneer het wiel en de band beschadigd zijn.
  - De Tire Mobility Kit kan mogelijk niet worden gebruikt bij bandbeschadigingen groter dan ongeveer 4 mm.
- We adviseren u contact op te nemen met een HYUNDAI-dealer in de buurt als de band niet gerepareerd kan worden met de Tire Mobility Kit.
- Gebruik de Tire Mobility Kit niet wanneer de band ernstig beschadigd is doordat er te lang is gereden met een lekke band of met een te lage bandenspanning.
  - Verwijder het voorwerp dat het lek heeft veroorzaakt – spijkers, schroeven enzovoort – niet uit de band.
  - Laat de motor draaien, maar alleen als de auto buiten staat. Anders kan het gebruik van de compressor er uiteindelijk toe leiden dat de accuspanning te ver daalt.
  - Verlies de Tire Mobility Kit tijdens het gebruik niet uit het oog.
  - Laat de compressor niet langer dan 10 minuten achter elkaar draaien, omdat hij anders oververhit kan raken.
  - Gebruik de Tire Mobility Kit niet bij een buitentemperatuur lager dan -30 °C.
  - Was in het geval van huidcontact met het afdichtingsmiddel de betreffende plek grondig met veel water. Raadpleeg een arts als de irritatie aanhoudt.
  - Spoel in het geval van oogcontact met het afdichtingsmiddel uw ogen gedurende ten minste 15 minuten. Raadpleeg een arts als de irritatie aanhoudt.
  - Spoel de mond in het geval van inslikken van afdichtingsmiddel en drink veel water. Geef echter nooit iets aan een bewusteloze persoon en raadpleeg onmiddellijk een arts.
  - Langdurige blootstelling aan het afdichtingsmiddel kan schade toebrengen aan lichaamsweefsels, zoals de nieren enz.



## Onderdelen van de bandenreparatieset

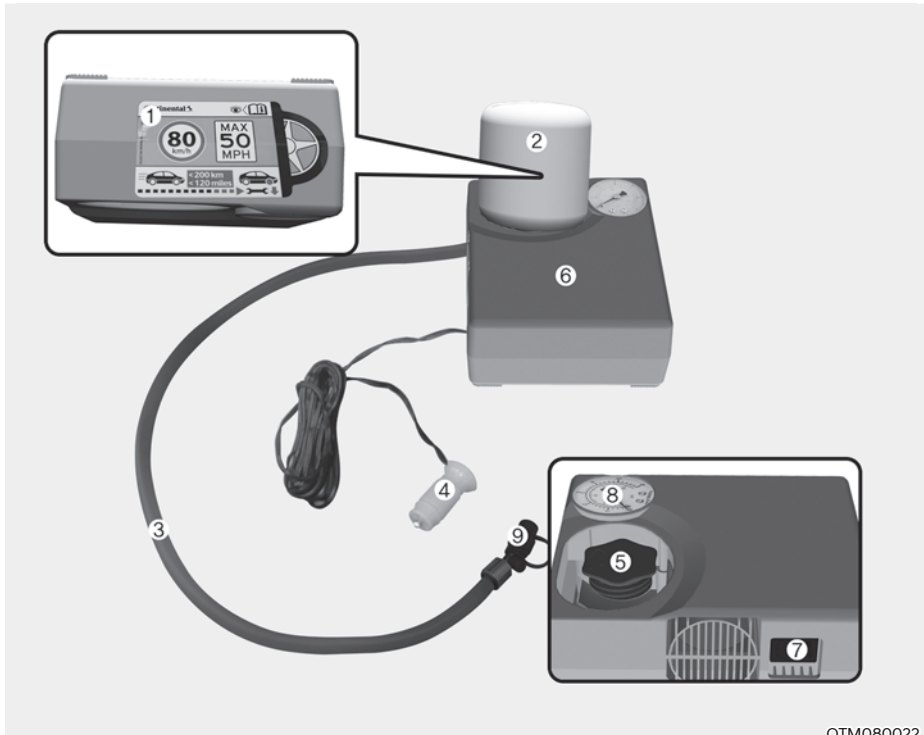

OTM080022

1. Snelheidsbeperkingslabel
2. Afdichtmiddel en -fles
3. Aansluitslang compressor en wiel
4. Connector en kabel voor verbinding met het stopcontact
5. Houder voor de fles dichtmiddel
6. Compressor
7. AAN/UIT-schakelaar
8. Drukmeter voor de bandenspanning
9. Ventiel om de bandenspanning te verlagen

De stekkers, voedingskabel en aansluitslang kunnen worden opgeborgen in de compressorbehuizing.

Volg de hieronder beschreven procedure nauwgezet, omdat het afdichtingsmiddel anders onder hoge druk kan ontsnappen.

### WAARSCHUWING

Gebruik geen dichtmiddel waarvan de houdbaarheidsdatum is verstreken (bijvoorbeeld, later dan de datum die wordt vermeld op de verpakking). Dit kan het risico op een defecte band vergroten.

### WAARSCHUWING

- Buiten het bereik van kinderen houden.
- Contact met de ogen vermijden.
- Niet inslikken.

## Gebruik van de Tire Mobility Kit

### WAARSCHUWING

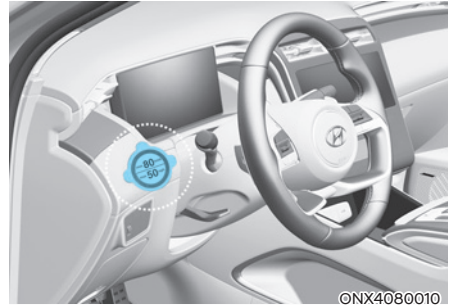

Verwijder het snelheidsbeperkingslabel (1) van de fles met dichtmiddel (2) en plak het op een goed zichtbare plaats in het voertuig, zoals het stuurwiel, om de bestuurder eraan te herinneren niet te snel te rijden.

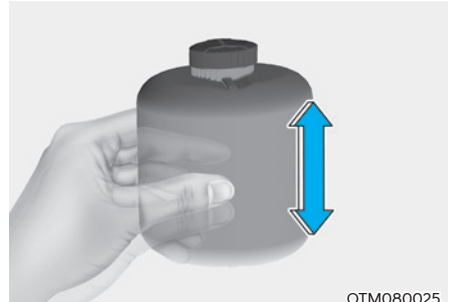

1. Schud de fles afdichtingsmiddel (2).

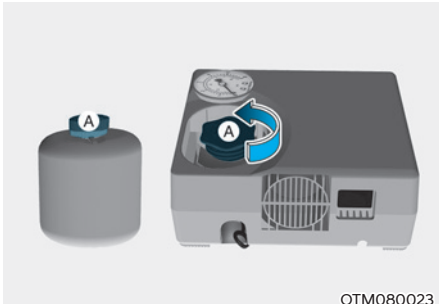

OTM080023

2. Verwijder het deksel (A) van de fles dichtmiddel (2) en de compressor (6).



ONX4E080011

5. Schroef de ventieldop van het ventiel van de lekke band los en schroef de verbindingsslang (3) van de compressor eenheid wiel.

### OPMERKING

**Bevestig de vulslang voor het afdichtingsmiddel stevig op het ventiel. Anders kan het dichtmiddel achteruit stromen, waardoor de vulslang verstopt kan raken.**



OTM080024

3. Verbind de fles dichtmiddel (2) en de compressor (6).
4. Zorg ervoor dat het ventiel (9) voor het verlagen van de bandenspanning gesloten is.

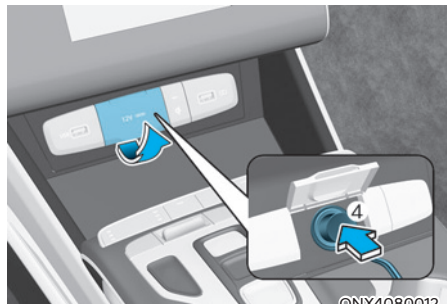

ONX4080012

7. Verbind de kabel en de connector (4) met het stopcontact in de auto.
8. Start de auto.

9. Terwijl de motor draait, schakelt u de compressor in door op [1] te drukken en laat ongeveer 5 - 7 minuten draaien om de band met afdichtingsmiddel te vullen en op druk te brengen. **(Zie 'Banden en wielen' in hoofdstuk 2.)** De bandenspanning na het vullen is niet belangrijk en wordt later gecontroleerd/gecorrigeerd.

Let er bij het vullen van de band op dat de maximumspanning niet wordt overschreden en bewaar tijdens het vullen afstand tot de band.



### OPGELET

**Ga niet met de auto rijden als de bandenspanning lager is dan 200 kpa. Dit kan leiden tot een ongeval als gevolg van een plotseling defecte band.**

10. Schakel de compressor uit.  
 11. Verwijder de vulslang van de fles dichtmiddel en het ventiel van de band.  
 Berg de Tire Mobility Kit weer op zijn oorspronkelijke positie in de auto op.



### WAARSCHUWING

**Laat de motor niet gedurende langere tijd draaien in een slecht eventileerde ruimte. Hierdoor kunt u koolmonoxidevergiftiging oplopen, met ernstig letsel of de dood tot gevolg.**

#### *Het dichtmiddel verdelen*

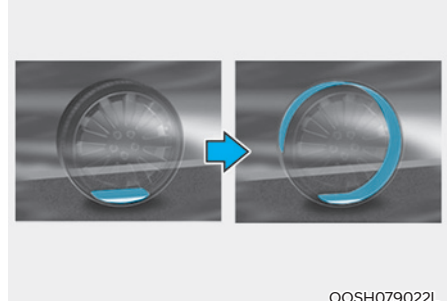

OOSH079022L

12. Rijd onmiddellijk ongeveer 7 - 10 km (of ongeveer 10 minuten) met de auto, zodat het afdichtingsmiddel gelijkmatig in de band wordt verdeeld.

Rijd niet harder dan 80 km/h. Rijd indien mogelijk niet langzamer dan 20 km/h.

Als u tijdens het rijden ongewone trillingen opmerkt, een abnormaal rijgedrag ervaart of bijgeluiden hoort, verlaag dan uw snelheid en rijd voorzichtig verder totdat u de auto op een veilige plaats tot stilstand kunt brengen.

Schakel in dat geval een hulpdienst in.

13. Stop, nadat u ongeveer 7 - 10 km (of ongeveer 10 minuten) hebt gereden, op een veilige plaats.

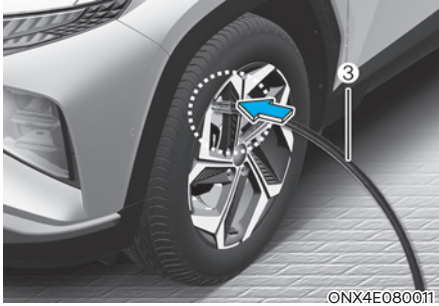

14. Sluit de aansluitslang (3) van de compressor en band aan op het ventiel van de band.
15. Verbind de kabels (4) met de accu.
16. Breng de band op de aanbevolen spanning.

Doe het volgende terwijl de motor loopt.

- **De bandenspanning verhogen:**  
Schakel de compressor in. Schakel de compressor even uit om de huidige bandenspanningsinstelling te controleren.
- **De bandenspanning verlagen:**  
Pas het ventiel aan (9) om de bandenspanning te verlagen.

### OPMERKING

Laat de compressor niet langer dan 10 minuten achter elkaar draaien, omdat deze anders oververhit en zo beschadigd kan raken.

## Bandenspanning controleren

1. Stop, nadat u ongeveer 7 - 10 km (of ongeveer 10 minuten) hebt gereden, op een veilige plaats.



2. Sluit de aansluitslang (3) van de compressor en band aan op het ventiel van de band.
3. Verbind de kabels (4) met de accu.
4. Breng de band op de aanbevolen spanning.

Doe het volgende terwijl de motor loopt.

- **De bandenspanning verhogen:**  
Schakel de compressor in. Schakel de compressor even uit om de huidige bandenspanningsinstelling te controleren.
- **De bandenspanning verlagen:**  
Pas het ventiel aan (9) om de bandenspanning te verlagen.

### OPMERKING

Laat de compressor niet langer dan 10 minuten achter elkaar draaien, omdat deze anders oververhit en zo beschadigd kan raken.

### Informatie

De drukmeter kan een hogere dan de werkelijke waarde aangeven wanneer de compressor draait. Voor een nauwkeurige meting van de bandenspanning moet de compressor worden uitgeschakeld.

### OPGELET

Rijd opnieuw een stukje als de band niet op spanning blijft. Volg de aanwijzingen in 'Het dichtmiddel verdelen'. Herhaal dan de stappen 1 tot en met 4.

Het TMK kan mogelijk niet gebruikt worden bij bandbeschadigingen groter dan ongeveer 4 mm.

We adviseren u contact op te nemen met een officiële HYUNDAI-dealer als de band niet gerepareerd kan worden met de Tire Mobility Kit.

### WAARSCHUWING

De banden moeten tot de juiste spanning worden opgepompt (Zie de paragraaf "banden en wielen" in hoofdstuk 2). Rijd niet verder als dat niet het geval is.

Schakel in dat geval een hulpdienst in.

### OPGELET

Bandenspanningssensor

Het bandenreparatiemiddel op de bandenspanningssensor en het wiel moet grondig worden verwijderd wanneer u de band door een nieuw exemplaar vervangt en de bandenspanningssensoren controleert. We bevelen aan dat u dit laat doen bij een bevoegde dealer.

### Informatie

Monteer het wiel na het repareren of vervangen van de band weer onder de auto en draai de wielmoeren vast met 11 - 13 kgf·m.

## SLEPEN

### Sleepbedrijf

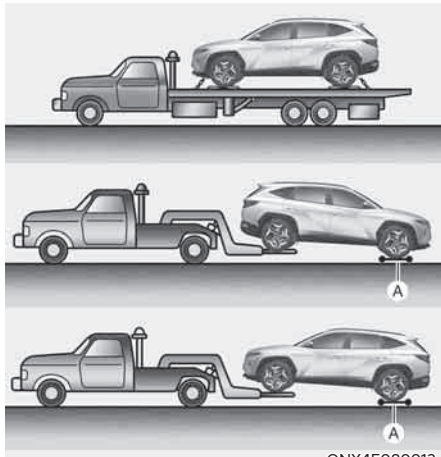

ONX4E080013

[A] : Dolly's

Laat de auto bij voorkeur wegslepen door een officiële door HYUNDAI Erkende Repareateur of een erkend bergingsbedrijf.

Correcte hef- en sleepprocedures zijn noodzakelijk om schade aan de auto te voorkomen. Het gebruik van dolly's of een oprijwagen wordt aanbevolen.

Auto's met tweewielaandrijving mogen gesleept worden met de achterwielen op de grond (zonder dollies) en de voorwielen van de grond.

Als een van de aangedreven wielen of de wielophanging voor beschadigd is of als de auto wordt gesleept met de voorwielen van de grond, plaats dan een dolly onder de voorwielen.

Als er geen dolly's worden gebruikt, moet de auto worden gesleept met de voorwielen van de grond.

4WD-voertuigen moeten gesleept worden met alle vier wielen van de grond.

### OPMERKING

Til het voertuig niet op met de trekhaak of delen van de carrosserie en delen van het chassis. Anders kan het voertuig beschadigd worden.



### OPGELET

- **Sleep de auto nooit met de voorwielen op de grond. Hierdoor kan de auto beschadigd raken.**



ONX4E080016

- **Gebruik geen takel om de auto te slepen. Gebruik alleen een auto-ambulance of een bril.**



ONX4E080015

Slepen in noodgevallen zonder dolly's:

- Auto zonder EPB
  1. Zet het contact in de ACC stand.
  2. Zet de transmissie in N (Neutraal).
  3. Ontgrendel de parkeerrem.
- Auto met EPB
  1. Zet de EPB los voor u de motor uitschakelt.
  2. Zet het contact in OFF stand.
  3. Zet de versnelling in N (Neutraal) stand terwijl u op het rempedaal duwt.
  4. Zet het contact in de ACC stand.



### OPGELET

Als u de transmissie niet in de stand N (Neutraal) zet, kan deze beschadigd raken.

## Afneembaar sleepoog

1. Open de achterklep en verwijder het sleepoog uit de gereedschapsset.

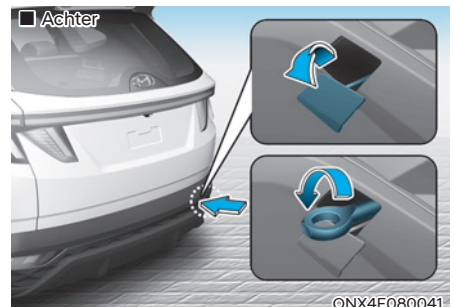
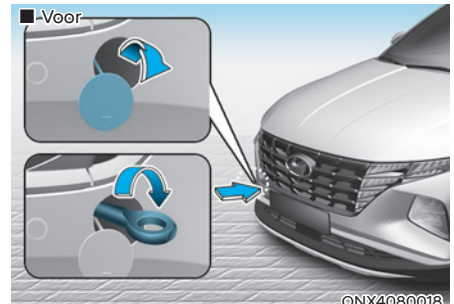

2. Verwijder het afdekkapje in de bumper door op het onderste deel van het kapje te drukken.
3. Plaats het sleepoog door het rechtsom te draaien totdat het volledig vastzit.
4. Verwijder het sleepoog na gebruik en plaats het afdekkapje.



### Slepen in een noodgeval

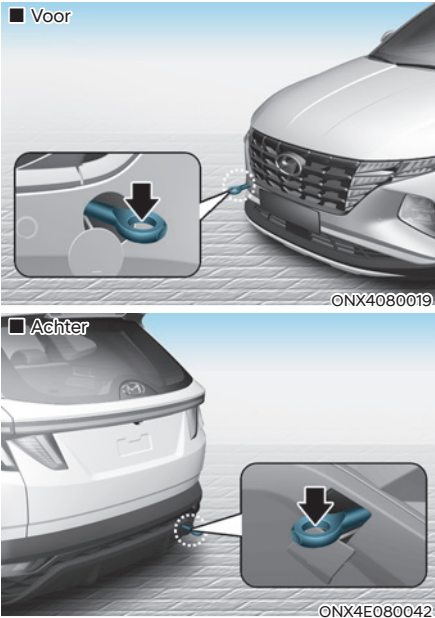

Als er nauwelijks beweging in de auto zit, ga dan niet onnodig door met slepen. We raden u aan contact op te nemen met een officiële HYUNDAI-dealer of een deskundig bergingsbedrijf voor hulp.

Als dit niet mogelijk is, mag de auto tijdelijk worden gesleept met een sleepkabel of -ketting die aan het sleepoog aan de voor- of achterzijde van de auto is bevestigd.

Wees uiterst behoedzaam wanneer de auto wordt gesleept met een kabel of ketting. Een bestuurder moet in de auto plaatsnemen om te sturen en de remmen te bedienen.

Op deze manier slepen mag alleen gebeuren op verharde wegen over een korte afstand en met lage snelheden. Ook moeten de wielen, assen, aandrijflijn, stuurinrichting en remmen allemaal in goede staat zijn.

### OPGELET

**De bestuurder moet zich in de auto bevinden om te sturen en de remmen te bedienen wanneer de auto wordt gesleept. Passagiers, buiten de bestuurder, zijn niet toegestaan in de auto.**

Volg altijd onderstaande voorzorgsmaatregelen bij slepen in een noodgeval:

- Zet het contact in stand ACC, zodat het stuurwiel niet vergrendeld wordt.
- Schakel de transmissie naar de stand N (Neutraal).
- Ontgrendel de parkeerrem.
- Vanwege de verminderde remwerking moet het rempedaal met meer kracht dan normaal worden ingetrapt.
- Het sturen gaat zwaarder omdat de stuurbekrachtiging niet werkt.
- De auto mag alleen gesleept worden door een auto die zwaarder is dan die van u.
- De bestuurders van beide auto's dienen goed met elkaar te communiceren.
- Controleer voor het slepen of de sleepogen niet gebroken of op een andere manier beschadigd zijn.
- Bevestig de kabel of ketting goed aan de sleepogen.
- Stel het sleepoog niet bloot aan ruckbelastingen. Oefen een constante en gelijkmatige kracht uit.

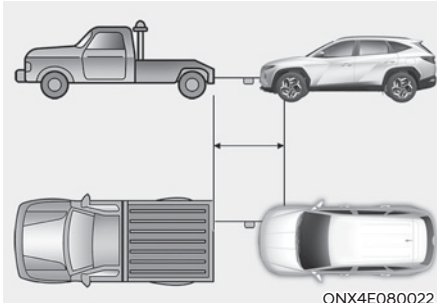

- Gebruik een sleepkabel of ketting van minder dan 5 meter. Bevestig een witte of rode doek (ongeveer 30 cm breed) in het midden van de kabel of ketting om de zichtbaarheid te verbeteren.
- Rijd voorzichtig zodat de sleepkabel of ketting tijdens het slepen strak blijft staan.
- Controleer, voordat de auto gesleept wordt, onder de auto of deze geen vloeistof uit de automatische transmissie/Double clutch-transmissie lekt. Als de auto automatische-transmissievloeistof lekt, moet de auto op een auto-ambulance worden vervoerd of op een dolly worden gesleept.

### OPMERKING

Versnel en vertraag langzaam en geleidelijk om de sleepkabel of ketting op spanning te houden en zo de auto te starten of te verplaatsen, anders kunnen de sleepogen en de auto worden beschadigd.

### OPMERKING

Om schade aan uw auto en onderdelen ervan te voorkomen bij het slepen:

- Trek altijd in een rechte lijn bij het gebruik van de sleepogen. Trek niet van opzij of onder een verticale hoek.
- Gebruik de sleepogen niet om een andere auto weg te slepen die vastzit in de modder of iets dergelijks waar hij niet op eigen kracht kan uitkomen.
- Laat de auto niet met een snelheid hoger dan 15 km/h en niet verder dan 1,5 km slepen om ernstige schade aan de transmissie te voorkomen. (automatische transmissie/transmissie met dubbele koppeling).
- Het voertuig moet gesleept worden met een snelheid van maximaal 25 km/h binnen een afstand van 20 km. (voor handgeschakelde/intelligente handgeschakelde transmissie)

### NOODUITRUSTING (INDIEN VAN TOEPASSING)

Uw auto is uitgerust met noodvoorzieningen om u te helpen in te grijpen bij noodsituaties.

#### Brandblusser

Als er een kleine brand is en u weet hoe u de brandblusser moet gebruiken, volg dan deze stappen zorgvuldig.

1. Trek de veiligheidspen, die voorkomt dat de handgreep per ongeluk kan worden ingedrukt, aan de bovenkant van de brandblusser eruit.
2. Richt het mondstuk op de basis van het vuur.
3. Ga op ongeveer 2,5 m afstand van het vuur staan en knijp de handgreep in om de brandblusser te bedienen. Als u de handgreep loslaat, stopt de uitstroom van het blusmiddel.
4. Zwenk het mondstuk heen en weer in de richting van de basis van het vuur. Houd een ogenschijnlijk gedoofd vuur goed in de gaten, want het kan opnieuw ontbranden.

#### EHBO-does

Benodigheden om eerste hulp te verlenen, zoals een schaar, verband en plakband, enz. zijn aanwezig.

#### Gevarendriehoek

Plaats de gevarendriehoek op de weg om naderende voertuigen te waarschuwen in geval van nood, bijvoorbeeld wanneer de auto langs de weg is geparkeerd vanwege problemen.

#### Bandenspanningsmeter (indien van toepassing)

Banden verliezen normaliter altijd wat lucht in het dagelijks gebruik en het is mogelijk dat u regelmatig lucht moet bijpompen. Dit is meestal geen teken van een lekke band, maar van normaal gebruik. Controleer de bandenspanning altijd als de banden koud zijn, omdat de bandenspanning toeneemt met de temperatuur.

Voer de volgende stappen uit om de bandenspanning te controleren:

1. Schroef het ventieldopje van het bandventiel op de velg los.
2. Houd de meter tegen het ventiel gedrukt. Er lekt wat lucht weg als u begint. Indien u de meter niet stevig aandrukt, blijft er lucht wegglekken.
3. Een stevige druk zonder lekkage activeert de meter.
4. Lees de bandenspanning op de meter af om te zien of de bandenspanning te laag of te hoog is.
5. Stel de bandenspanning in op de voorgeschreven druk. Zie 'Banden en wielen' in hoofdstuk 2.
6. Plaats de ventieldop terug.

## PAN-EUROPEES ECALL-SYSTEEM (VOOR EUROPA, INDIEN VAN TOEPASSING)

De auto is uitgerust met een apparaat\* dat verbonden is met het pan-Europese eCall-systeem voor noodoproepen naar hulpdiensten. Het pan-Europese eCall-systeem doet automatisch een noodoproep bij een verkeersongeval of andere\*\* calamiteiten op de Europese wegen (alleen in landen met wetgeving voor dit systeem)

Het systeem maakt het mogelijk om verbinding te maken met een hulpverlener van de noodhulpdienst in geval van ongevallen in het verkeer van Europa (alleen in landen met wetgeving voor dit systeem).

Het pan-Europese eCall-systeem verzendt, onder de voorwaarden die zijn beschreven in de Gebruikershandleiding en daarnaast in het boekje Garantie & Onderhoud, gegevens naar de publieke noodoproepcentrale, waaronder informatie over de locatie, het type voertuig en het VIN (Voertuig-identificatienummer) van de auto.

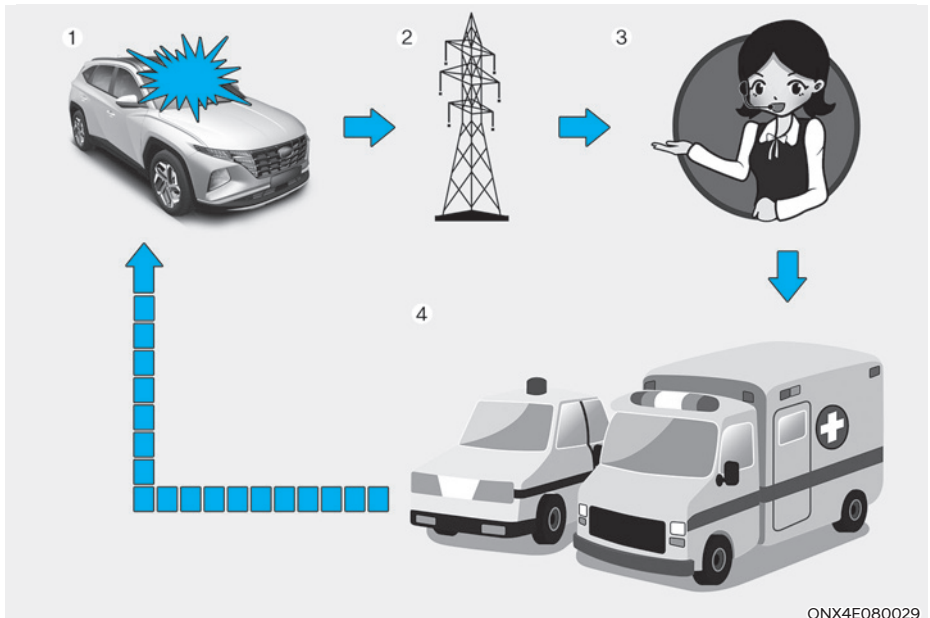

ONX4E080029

1. Verkeersongeval
2. Draadloos netwerk
3. Publieke noodoproepcentrale (PSAP, Public Safety Answering Point)
4. Redding

- \* Het pan-Europese eCall-apparaat in de gebruikershandleiding verwijst naar apparatuur die in de auto geïnstalleerd is en die verbinding kan maken met het pan-Europese eCall-systeem.
- \*\* "Andere calamiteiten" betekent elk ongeval op de Europese wegen (alleen in landen met wetgeving voor dit systeem) dat tot letsel bij mensen leidt/hulp noodzakelijk maakt. Bij waarneming van een ongeval moet u het voertuig tot stilstand brengen, de SOS-toets indrukken (de locatie van de toets staat op de afbeelding in het hoofdstuk "Pan-Europees eCall-systeem (INDIEN VAN TOEPASSING)") van de Gebruikershandleiding. Bij een oproep verzamelt het systeem informatie over de auto (van waaruit de oproep is gedaan), waarna de auto verbonden wordt met een hulpverlener van de publieke noodoproepcentrale om de reden van noodoproep te melden.

Wanneer de gegevens die in het pan-Europese eCall-systeem opgeslagen zijn, worden doorgegeven aan het reddingsteam om de bestuurder en passagiers de juiste hulp te verlenen, worden de gegevens gewist zodra de reddingsoperatie voltooid is.

### Beschrijving van het eCall-systeem in het voertuig (voor Europa)

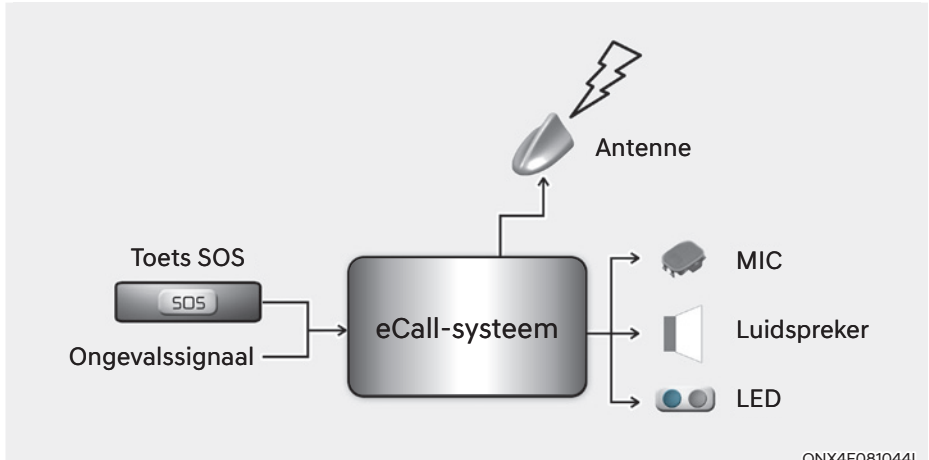

ONX4E081044L

Overzicht van het eCall-systeem voor noodnummer 112 in het voertuig, de werking en de functies ervan: raadpleeg dit gedeelte. De eCall-service voor noodnummer 112 is een publieke dienst van algemeen belang en gratis te gebruiken.

Het eCall-systeem voor noodnummer 112 in het voertuig is standaard actief. Bij een ernstig ongeval wordt het automatisch geactiveerd met behulp van sensoren in het voertuig.

Het wordt ook automatisch actief wanneer het voertuig uitgerust is met een TPS-systeem dat bij een ernstig ongeval niet goed werkt.

Het eCall-systeem voor noodnummer 112 in het voertuig kan indien nodig ook met de hand worden geactiveerd. Raadpleeg dit gedeelte voor instructies voor het handmatig activeren van het systeem.

Bij een kritieke storing het systeem waardoor het eCall-systeem voor noodnummer 112 in het voertuig zou uitvallen, krijgen de inzittenden de volgende waarschuwing: raadpleeg dit gedeelte.

### Informatie over gegevensverwerking (voor Europa)

Elke verwerking van persoonsgegevens door het op de 112-dienst gebaseerde eCall-boordsysteem is in overeenstemming met de regels inzake de bescherming van persoonsgegevens als bedoeld in de Richtlijnen 95/46/EG (1) en 2002/58/EG (2) van het Europees Parlement en de Raad, en gaat meer bepaald uit van de noodzaak om de vitale belangen van de betrokkenen te beschermen in de zin van artikel 7, onder (d), van Richtlijn 95/46/EG (3).

De verwerking van die gegevens is strikt beperkt tot het aannemen van de noodoproep via eCall naar het centrale Europese noodnummer 112.

#### **Typen gegevens en hun ontvangers**

Het eCall-systeem voor noodnummer 112 in het voertuig mag alleen de volgende gegevens verzamelen en verwerken:

- Voertuig-identificatienummer
- Voertuigtype (personenvoertuig of licht bedrijfsvoertuig)
- Type brandstof (benzine/diesel/CNG/LPG/elektrisch/waterstof)
- De recente bestemmingen en routes van het voertuig
- Een log van de automatische activering van het systeem en de tijdstippen ervan
- Eventuele aanvullende gegevens (indien van toepassing): Niet van toepassing

Ontvangers van de gegevens die het eCall-systeem voor noodnummer 112 in het voertuig heeft verwerkt zijn de betreffende publieke noodoproepcentrales die door de betreffende nationale overheid zijn aangewezen voor het gebied waar ze actief zijn om als eerste de oproepen van eCall naar het enige Europese noodnummer 112 te ontvangen en verwerken. Aanvullende gegevens (indien beschikbaar): Niet van toepassing

- (1) Richtlijn 95/46/EC van het Europees Parlement en de Raad van 24 oktober 1995 betreffende de bescherming van natuurlijke personen in verband met de verwerking van persoonsgegevens en betreffende het vrije verkeer van die gegevens (OJ L 281, 23.11.1995, p. 31).
- (2) Richtlijn 2002/58/EC van het Europees Parlement en de Raad van 12 juli 2002 betreffende de verwerking van persoonsgegevens en de bescherming van de persoonlijke levenssfeer in de sector elektronische communicatie (Richtlijn over privacy en elektronische communicatie) (OJ L 201, 31.7.2002, p. 37).
- (3) Verordening (EU) 2016/679 van het Europees Parlement en de Raad van 27 april 2016 betreffende de bescherming van natuurlijke personen in verband met de verwerking van persoonsgegevens en betreffende het vrije verkeer van die gegevens en tot intrekking van Richtlijn 95/46/EG (Algemene verordening gegevensbescherming) (OJ L 119, 4.5.2016, p. 1). De Verordening is vanaf 25 mei 2018 van kracht.

#### **Regelingen voor gegevensverwerking**

Het eCall-systeem voor noodnummer 112 in het voertuig is zo ontworpen dat de gegevens uit het geheugen van het systeem pas buiten het systeem beschikbaar zijn zodra er een eCall wordt gedaan. Aanvullende opmerkingen (indien nodig): Niet van toepassing

Het eCall-systeem voor noodnummer 112 in het voertuig is zo ontworpen dat het bij normale werking niet op te sporen is en niet constant te volgen is. Aanvullende opmerkingen (indien nodig): Niet van toepassing

Het eCall-systeem voor noodnummer 112 in het voertuig is zo ontworpen dat de gegevens in het interne geheugen van het systeem automatisch en doorlopend worden verwijderd.

De gegevens over de voertuiglocatie worden in het interne geheugen van het systeem doorlopend overschreven, waardoor er altijd maximaal drie van de laatste actuele locaties van het voertuig worden bewaard voor een normale werking van het systeem.

Het activiteitenlogboek in het eCall-systeem voor noodnummer 112 in het voertuig wordt niet langer bijgehouden dan nodig is voor het verwerken van de noodoproep via eCall en in ieder geval niet langer dan 13 uur na de noodoproep door eCall. Aanvullende opmerkingen (indien nodig): Niet van toepassing

### **Modaliteiten voor uitoefening van de rechten van het gegevenssubject**

Het gegevenssubject (de voertuigeigenaar) heeft recht op toegang tot de gegevens en waar nodig op rectificatie, verwijdering en blokkering van gegevens die over hem of haar gaan, indien de verwerking ervan niet strookt met de bepalingen in Richtlijn 95/46/ER. Derden aan wie de gegevens zijn verstrekt, moeten overeenkomstig deze Richtlijn van een dergelijke rectificatie, verwijdering of blokkering op de hoogte worden gebracht, tenzij dit onmogelijk blijkt of een onevenredige inspanning vergt.

De direct betrokkene heeft het recht om een klacht in te dienen bij de betreffende gegevensbeschermingsautoriteit indien hij of zij vindt dat zijn of haar rechten zijn geschonden als gevolg van de verwerking van zijn of haar persoonsgegevens.

De contactdienst die verantwoordelijk is voor het verwerken van verzoeken tot toegang (indien nodig): Niet van toepassing

### **Pan-Europees eCall-systeem (voor Europa)**



Elementen van het pan-Europees eCall-systeem, geïnstalleerd in het passagierscompartiment:

- (1) SOS-toets
- (2) LED

**SOS-toets:** Door het indrukken van de toets doet de bestuurder/passagier een noodoproep naar de hulpcentrale.

**LED:** Het LED-lampje gaat 3 seconden branden wanneer de toets Engine Start/Stop (motor starten/stoppen) in stand ON staat. Daarna gaan ze uit wanneer het systeem normaal werkt.

Als er problemen zijn met het systeem, gaat het SOS-controlelampje branden op het instrumentenpaneel.



### Automatische ongevalsmelding (voor Europa)

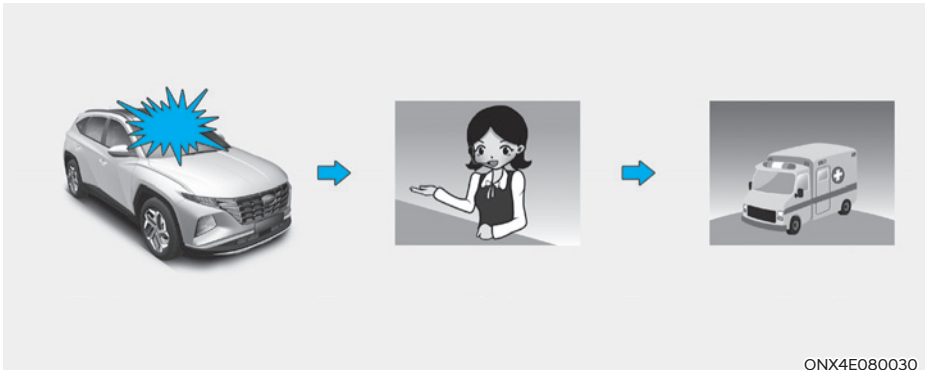

Het Pan-Europese eCall-apparaat doet automatisch een noodoproep naar de publieke noodoproepcentrale (PSAP, Public Safety Answering Point) om bij een verkeersongeval de juiste reddingsdiensten in te zetten.

Voor de juiste noodhulpdiensten en ondersteuning stuurt het pan-Europese eCall-systeem bij het waarnemen van een verkeersongeval automatisch de gegevens naar de publieke noodoproepcentrale (PSAP).

In dit geval kan de noodoproep niet opgehangen worden door de SOS-toets in te drukken en het pan-Europese eCall-systeem blijft verbonden tot de noodhulpverlener die de oproep ontvangt, de verbinding verbreekt.

Bij lichte verkeersongevallen kan het zijn dat het pan-Europese eCall-systeem geen noodoproep doet. Dan kunt u echter handmatig een noodoproep doen door op de SOS-toets te drukken.



#### **OPGELET**

**Het systeem werkt niet bij afwezigheid van mobiele bereik en GPS en Galileo-signalen.**

## Handmatige ongevalsmelding (voor Europa)



ONX4E080031

De bestuurder of passagier kan handmatig een noodoproep doen naar de publieke noodoproepcentrale (PSAP, Public Safety Answering Point) door op de SOS-toets te drukken om de noodhulpdiensten te waarschuwen.

Een oproep naar de noodhulpdiensten via het pan-Europese eCall-systeem kan worden geannuleerd door nogmaals op de SOS-toets te drukken voordat de verbinding tot stand is gebracht.

Na activering van de noodoproep in de handmatige modus (voor juiste noodhulpdiensten en ondersteuning) stuurt het pan-Europese eCall-systeem automatisch de gegevens van het (verkeers)ongeval naar de hulpverlener van de publieke noodoproepcentrale (PSAP, Public Safety Answering Point) (tijdens de noodoproep) door op de SOS-toets te drukken.

Als de bestuurder of passagier per ongelijk de SOS-toets indrukt, kan dit worden geannuleerd door binnen 3 seconden opnieuw op de toets te drukken. Daarna kan de oproep niet meer worden geannuleerd.

Bij een (verkeers)ongeval is het voor het activeren van een noodoproep in de handmatige modus nodig om:

1. De auto volgens de verkeersregels te stoppen, om de veiligheid van uzelf en andere weggebruikers te garanderen;
2. Op de SOS-toets te drukken, als u op de toets drukt, wordt het SOS van het apparaat in de draadloze telefonische verbidingsnetwerken geregistreerd, en worden essentiële gegevens over de auto en zijn locatie verzameld overeenkomstig de technische eisen van het apparaat. Daarna wordt er een verbinding tot stand gebracht met de hulpverlener van het pan-Europese eCall-systeem om duidelijkheid te krijgen over de redenen (omstandigheden) van de noodoproep.
3. Nadat de redenen voor de noodoproep duidelijk zijn gemaakt, stuurt de hulpverlener van de publieke noodoproepcentrale (PSAP, Public Safety Answering Point) de gegevens naar de noodhulpdiensten en rondt hij de noodoproep af.

Als de noodoproep niet volgens de bovenstaande procedure wordt uitgevoerd, wordt noodoproep beschouwd als een vergissing.



## WAARSCHUWING

Noodstroomvoorziening van het pan-Europese eCall-systeem vanuit de accu

- De accu van het pan-Europese eCall-systeem levert 1 uur lang stroom voor het geval de hoofdstroom van het voertuig tijdens de noodsituatie door de botsing uitgevallen is.
- De accu van het pan-Europese eCall-systeem moet om de 3 jaar worden vervangen. Raadpleeg voor meer informatie het Onderhoudsschema in hoofdstuk 9.

**LED brandt rood (systeemdefect)**

Als de rode LED brandt bij normale rijomstandigheden, kan dit duiden op een storing in het pan-Europese eCall-systeem. Laat het pan-Europese eCall-systeem onmiddellijk nakijken door een officiële HYUNDAI-dealer.

Anders hebt u niet de garantie dat het apparaat met het pan-Europese eCall-systeem in uw auto goed functioneert. De eigenaar van de auto is aansprakelijk voor de eventuele gevolgen van het schenden van bovenstaande voorwaarden.

**Willekeurig verwijderen of modificeren**

Het pan-Europese eCall-systeem belt de noodhulpdiensten voor hulp. Daarom kan het verwijderen of wijzigen van de instellingen van het pan-Europese eCall-systeem uw veiligheid in gevaar brengen. Daarnaast kan het zelfs een onbedoelde noodoproep doen naar de publieke noodoproepcentrale (PSAP, Public Safety Answering Point). Vandaar dat we u vriendelijk vragen om zelf geen wijzigingen aan te brengen aan de instellingen van de apparatuur van het pan-Europese eCall-systeem dat in uw auto geïnstalleerd is, of dit door derden te laten doen.

# 9. Onderhoud

Motorruimte .....	9-4
Onderhoudswerkzaamheden .....	9-6
Verantwoordelijkheid van de eigenaar .....	9-6
Voorzorgsmaatregelen voor onderhoud uitgevoerd door eigenaar.....	9-6
Door de eigenaar uit te voeren onderhoudswerkzaamheden.....	9-7
Schema voor door de eigenaar uit te voeren onderhoudswerkzaamheden .....	9-8
Uitleg bij onderhoudsschema.....	9-10
Brandstoffilter (voor benzinemotor) .....	9-10
Vloeistof intelligente handgeschakelde transmissie/versnellingsbakolie .....	9-11
Rem-/koppelingsvloeistof .....	9-12
Parkeerrem .....	9-12
Motorolie .....	9-13
Motoroliepeil controleren .....	9-13
Motorolie verversen en filter vervangen.....	9-16
Motorkoelvloeistof.....	9-17
Koelvloeistofpeil controleren .....	9-17
Koelvloeistof verversen.....	9-19
Rem-/koppelingsvloeistof.....	9-20
Controle rem- en koppelingsvloeistofpeil.....	9-20
Vloeistof voor actuator intelligente handgeschakelde transmissie (iMT) ...	9-21
Het actuatorvloeistofpeil van het iMT-systeem controleren.....	9-21
Ruitensproeiervloeistof .....	9-22
Ruitensproeiervloeistofniveau controleren.....	9-22
Brandstoffilter (diesel).....	9-22
Aftappen van water uit het brandstoffilter .....	9-22
Brandstoffilterelement vervangen.....	9-22

Luchtfilter .....	9-23
Filter vervangen.....	9-23
Interieurluchtfilter.....	9-24
Controle filter .....	9-24
Filter vervangen.....	9-24
Ruitenwisserbladen .....	9-25
Controle bladen.....	9-25
Vervangen van bladen .....	9-25
Accu .....	9-29
Voor een optimale werking van de accu .....	9-30
Accucapaciteitsticker .....	9-31
Accu laden .....	9-31
Te resetten onderdelen.....	9-32
Banden en wielen .....	9-33
Onderhoud van de banden.....	9-33
Aanbevolen bandenspanning koud .....	9-33
Bandenspanning controleren.....	9-34
Wielen verwisselen .....	9-35
Uitlijnen en balanceren van de wielen.....	9-36
Banden vervangen .....	9-36
Velgen vervangen.....	9-37
Grip.....	9-37
Onderhoud van banden .....	9-37
Label op de wang van de band .....	9-38
Banden met lage hoogte-/breedteverhouding .....	9-41
Zekeringen.....	9-42
Vervangen zekering dashboard.....	9-43
Vervangen zekering motorruimte .....	9-44
Beschrijving zekering-/relaiskast .....	9-45

# 9. Onderhoud

Lampen.....	9-57
Koplamp, parkeerverlichting, richtingaanwijzer,	
Dagrijverlichting (DRL) vervangen.....	9-58
Koplamp afstellen (voor Europa).....	9-60
Lamp richtingaanwijzer opzij vervangen.....	9-63
Lamp achterlichtunit vervangen.....	9-63
Gloeilamp derde remlicht vervangen.....	9-67
Kentekenplaatverlichting vervangen.....	9-68
Lamp interieurverlichting vervangen.....	9-68
Onderhoud exterieur.....	9-70
Exterieur, onderhoud.....	9-70
Onderhoud interieur.....	9-76
Emissieregelsysteem.....	9-79
Benzinedeeltjesfilter (GPF).....	9-81
Roetfilter (DPF).....	9-82
Lean NOx Trap (dieselmotor).....	9-82
Selective Catalytic Reduction (SCR) (dieselmotor).....	9-83

## MOTORRUIMTE

### ■ Smartstream G1.6 T-GDi / Smartstream G1.6 T-GDi (48V) MHEV

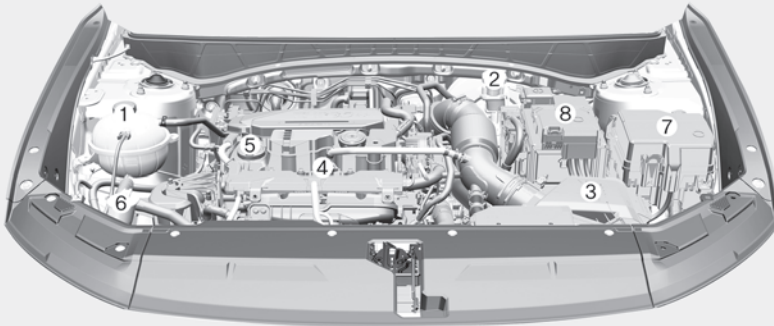

### ■ Smartstream G2.0

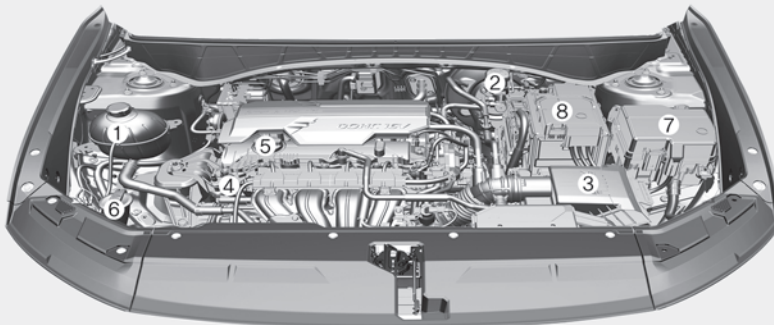

**De werkelijke motorruimte in de auto kan afwijken van de afbeelding.**

ONX4090001/ONX4E090003

- |  |                                   |
|--|-----------------------------------|
| 1. Expansievat motorkoelvloeistof                          | 5. Vuldop motorolie               |
| 2. Remvloeistofreservoir/<br>Koppelingsvloeistofreservoir* | 6. Ruitenwisservloeistofreservoir |
| 3. Luchtfilter   | 7. Zekeringkast                   |
| 4. Peilstok motorolie                                      | 8. Accu                           |

\* : Indien van toepassing

■ Smartstream G2.5 GDI

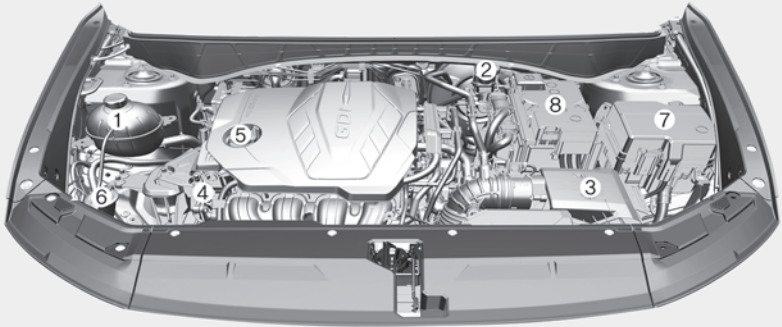

■ Smartstream D1.6 / Smartstream D1.6 (48V) MHEV

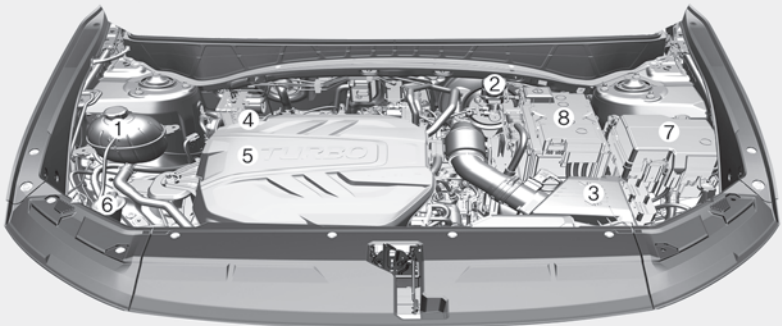

**De werkelijke motorruimte in de auto kan afwijken van de afbeelding.**

ONX4E090004/ONX4E091002L

- |  |                                   |
|--|-----------------------------------|
| 1. Expansievat motorkoelvloeistof                          | 5. Vuldop motorolie               |
| 2. Remvloeistofreservoir/<br>Koppelingsvloeistofreservoir* | 6. Ruitenwisservloeistofreservoir |
| 3. Luchtfilter   | 7. Zekeringkast                   |
| 4. Peilstok motorolie                                      | 8. Accu                           |
|  | * : Indien van toepassing         |



## ONDERHOUDSWERKZAAMHEDEN

Neem bij het uitvoeren van onderhoudswerkzaamheden en controles de grootst mogelijke voorzichtigheid in acht om schade aan uw auto en/of persoonlijk letsel te voorkomen.

Wij raden u aan de auto te laten onderhouden en repareren door een officiële HYUNDAI-dealer. Een officiële HYUNDAI-dealer voldoet aan de hoge kwaliteitseisen van HYUNDAI en krijgt technische ondersteuning van HYUNDAI om ervoor te zorgen dat u tevreden bent met de service.

### Verantwoordelijkheid van de eigenaar

Het laten uitvoeren van onderhoud en de registratie daarvan zijn de verantwoordelijkheid van de eigenaar.

U dient de documenten die aantonen dat het juiste onderhoud aan uw auto is uitgevoerd te bewaren in overeenstemming met de periodieke onderhoudsschema's op de volgende pagina's. U hebt deze informatie nodig om vast te stellen of er wordt voldaan aan de onderhouds- en servicevereisten van de fabrieksgarantie.

De garantievoorwaarden vindt u in het onderhoudsboekje.

Reparaties en afstellingen die nodig zijn als gevolg van te weinig of verkeerd onderhoud vallen niet onder de garantie.

### Voorzorgsmaatregelen voor onderhoud uitgevoerd door eigenaar

Gebrekkig, onvolledig of onvoldoende onderhoud kan leiden tot problemen met uw auto, waardoor schade aan de auto, een ongeval of persoonlijk letsel kan ontstaan. Dit hoofdstuk bevat alleen instructies voor de onderhoudspunten die eenvoudig kunnen worden uitgevoerd.

Uw auto mag op geen enkele wijze worden aangepast. Door aanpassingen kunnen de prestaties en de veiligheid van uw auto verslechteren en kan de levensduur worden verkort. Daarnaast kan dit gevolgen hebben voor de garantie van de auto.

### OPMERKING

**Verkeerd onderhoud door de eigenaar tijdens de garantieperiode kan ertoe leiden dat de garantie vervalt. Lees voor details het afzonderlijke onderhoudsboekje dat met de auto is meegeleverd. Wij raden u aan om bij twijfel het onderhoud altijd te laten uitvoeren door een officiële HYUNDAI-dealer.**

## DOOR DE EIGENAAR UIT TE VOEREN ONDERHOUDSWERKZAAMHEDEN



### WAARSCHUWING

Het uitvoeren van onderhoudswerkzaamheden aan een auto kan gevaarlijk zijn. Als u onvoldoende kennis en ervaring hebt of niet beschikt over het juiste gereedschap en apparatuur om de werkzaamheden te verrichten, laat deze dan uitvoeren door een officiële HYUNDAI-dealer. Volg **ALTIJD** deze voorzorgsmaatregelen voor het uitvoeren van onderhoudswerkzaamheden:

- Parkeer uw auto op de begane grond, schakel de transmissie naar P (Parkeren, voor automatische/ Double clutch-transmissie) of N (Neutraal) (voor handgeschakelde transmissie/intelligente handgeschakelde transmissie), activeer de parkeerrem en zet het contact in stand LOCK/OFF.
- Leg blokken voor de wielen (voor en achter) om te voorkomen dat de auto gaat bewegen.  
Doe loszittende kleding uit en doe sieraden af. Deze kunnen bekneld raken in draaiende onderdelen.
- Als u tijdens de onderhoudswerkzaamheden de motor moet laten draaien, doe dat dan buiten of in een ruimte die ruim voldoende geventileerd is.
- Houd open vuur, vonken en rokende materialen uit de buurt van de accu en onderdelen van het brandstofsysteem.



### WAARSCHUWING

**Metalen delen aanraken**

Raak geen metalen delen aan (ook geen veerpoten) als de motor draait of heet is. Dat leidt tot ernstig persoonlijk letsel. Zet de motor af en wacht tot de metalen delen afgekoeld zijn om onderhoud aan het voertuig uit te voeren.

We raden aan dat de eigenaar of een officiële HYUNDAI-dealer onderstaande controles volgens het aangegeven interval uitvoert om een veilige en betrouwbare werking van de auto te garanderen.

Neem bij bijzonderheden zo spoedig mogelijk contact op met uw dealer.

Eventuele werkzaamheden die uit deze controles voortvloeien, vallen doorgaans niet onder de fabrieksgarantie en zullen, samen met arbeidsloon en eventuele onderdelen en smeermiddelen, in rekening gebracht worden.



### WAARSCHUWING

**Dieselmotor**

Wijzig of manipuleer het injectiesysteem niet als de dieselmotor draait of binnen de 30 seconden nadat de dieselmotor is afgezet. De hogedrukpomp, hogedrukleidingen, rail, en injectoren staan vlak na het stoppen van de dieselmotor nog steeds onder hoge druk.

Als de brandstof lekt, kan dat ernstig persoonlijk letsel veroorzaken. Mensen met een pace maker moeten minstens 30 cm uit de buurt van de ECU of kabelboom blijven als de dieselmotor draait. De hoge stroomsterkte van het elektronische motorcontrolesysteem produceert aanzienlijke magnetische velden.

## Schema voor door de eigenaar uit te voeren onderhoudswerkzaamheden

### **Bij het tanken:**

- Controleer het peil van het motorkoelvloeistofreservoir of het watergekoelde intercoolersreservoir
- Controleer het peil van de ruitensproeiervloeistof.
- Controleer of de bandenspanning in orde is.



### **WAARSCHUWING**

**Wees voorzichtig bij het controleren van het koelvloeistofpeil wanneer de motor warm is. Dit kan ertoe leiden dat koelvloeistof uit de opening wordt geblazen en ernstige brandwonden en ander letsel veroorzaakt.**

### **Tijdens het rijden:**

- Let op veranderingen in het uitlaatgeluid en let erop dat u in het interieur geen uitlaatgassen ruikt.
- Controleer op trillingen in het stuurwiel. Controleer of het sturen niet zwaarder gaat, of het stuurwiel geen speling vertoont en of de rechtuitstand niet is gewijzigd.
- Controleer of de auto niet naar één kant trekt op een vlakke, rechte weg.
- Controleer bij het remmen op vreemde geluiden, naar één kant trekken, een grotere slag van het rempedaal of een moeilijk in te trappen rempedaal.
- Controleer als de transmissie slipt of niet normaal werkt het niveau van de automatische-transmissievloeistof.
- Controleer de werking van stand P (Parkeren) van de automatische transmissie.
- Controleer de werking van de parkeerrem.

- Controleer onder uw auto op lekkage (tijdens of na het gebruik van de airconditioning kan er een plasje water onder uw auto ontstaan, dit is een normaal verschijnsel en duidt niet op lekkage).

### **Ten minste maandelijks:**

- Controleer het koelvloeistofpeil in het koelvloeistofreservoir.
- Controleer de werking van alle verlichting van uw auto, inclusief de remlichten, richtingaanwijzers en alarmknipperlichten.
- Controleer de bandenspanning van alle banden inclusief het reservewiel, controleer de profieldiepte van de banden en controleer de banden op ongelijkmatige slijtage en beschadigingen.
- Controleer of de wielmoeren vastzitten.

### **Ten minste tweemaal per jaar: (bijvoorbeeld elk voorjaar en najaar)**

- Controleer de radiateurslangen en de slangen van de verwarming en de airconditioning op lekkage en beschadigingen.
- Controleer de ruitensproeiervloeistof en de werking van de ruitenwissers. Reinig de ruitenwisserbladen met een schone doek die is bevochtigd met ruitensproeiervloeistof.
- Controleer de stand van de koplampen.
- Controleer de dempers, de uitlaatpijpen, de hittedschilden en de bevestigingen van de uitlaat.
- Controleer de werking van de veiligheidsgordels en controleer op slijtage.

***Ten minste eenmaal per jaar:***

- Reinig de afvoeropeningen aan de onderzijde van de portieren en de dorpels.
- Smeer alle portierscharnieren en motorkapscharnieren.
- Smeer de portier- en motorkapsloten, -vergrendelingen.
- Smeer de portierrubbers.
- Controleer het airconditioningsysteem.
- Controleer en smeer het bedieningsmechanisme van de automatische transmissie.
- Reinig de accu en de aansluitingen.
- Controleer het remvloeistofpeil.

## UITLEG BIJ ONDERHOUDSSHEMA

### Motorolie en oliefilter

De motorolie moet worden verversd en het oliefilter moet worden vervangen volgens de intervallen die zijn aangegeven in het onderhoudsschema. Als er onder ongunstige omstandigheden gereden wordt, moet de olie vaker verversd en het filter vaker vervangen worden.

### Aandrijfriemen

Controleer alle aandrijfriemen op tekenen van sneetjes, scheurtjes, overmatige slijtage of verzadiging met olie en vervang indien nodig.

De spanning van de aandrijfriemen moet periodiek worden gecontroleerd en indien nodig worden afgesteld.

### Informatie

**Als u de aandrijfriem nakijkt, zet de motor af.**

### Brandstofleidingen, -slangen en aansluitingen

Controleer de brandstofleidingen, brandstofslangen en aansluitingen op lekkage en beschadiging. We adviseren een officiële HYUNDAI-dealer om beschadigde of lekkende onderdelen onmiddellijk te vervangen.

### Brandstoffilter (voor benzinemotor)

Het brandstoffilter is onderhoudsvrij, maar regelmatige controle wordt aangeraden aangezien dit onderhoudsschema afhankelijk is van de kwaliteit van de brandstof. Als er belangrijke zaken zijn zoals beperkte brandstofdoorvoer, haperen van de motor, vermogensverlies, startproblemen, enz., vervang dan het brandstoffilter onmiddellijk. Wij adviseren u contact op te nemen met een officiële HYUNDAI-dealer voor hulp.

### Brandstoffilterelement (diesel)

Door een verstopt filter kan de maximale rijsnelheid afnemen, het emissiesysteem beschadigd raken of kunnen andere problemen veroorzaakt worden, zoals moeilijk starten. Als zich in de brandstoftank te veel vuil ophoopt, moet het filter mogelijk vaker vervangen worden. Laat de motor na het plaatsen van een nieuw filter enkele minuten draaien en controleer de aansluitingen op lekkage. We adviseren u het brandstoffilter te laten controleren door een officiële HYUNDAI-dealer.

### Ontluchtingslang en tankdop

De dampslang en de tankdop moeten worden gecontroleerd volgens de intervallen die zijn aangegeven in het onderhoudsschema. Zorg ervoor dat een nieuwe dampslang of tankdop correct wordt gemonteerd.

### Vacuüm- en carterventilatieslangen (indien van toepassing)

Controleer het oppervlak van de slangen op sporen van oververhitting of mechanische schade. Hard en broos rubber, barstjes, scheurtjes, sneetjes, schaafplekken en overmatig zwellen zijn tekenen van veroudering. Besteed extra aandacht aan de controle van de delen van de slang die zich het dichtst bij warme onderdelen bevinden, zoals het uitlaatspruitstuk.

Controleer de ligging van de slangen om er zeker van te zijn dat de slangen niet in contact komen met warmtebronnen, scherpe randen of bewegende delen, waardoor schade door oververhitting of mechanische slijtage kan ontstaan. Controleer of alle slangaansluitingen, zoals klemmen en koppelingen, goed vastzitten en niet lekken. Vervang slangen onmiddellijk als er sporen van veroudering of beschadigingen gevonden worden.

## Luchtfilter

We adviseren u het luchtfilter te laten vervangen door een officiële HYUNDAI-dealer.

## Bougies (benzinemotor)

Gebruik altijd nieuwe bougies met de juiste warmtegraad.

Veeg tijdens het monteren van onderdelen de binnen- en buitenzijde van de laars van de bobine en de isolator van de bougies met een zachte doek schoon om vervuiling van de isolator te voorkomen.



### WAARSCHUWING

**Maak geen bougies los en controleer geen bougies als de motor warm is. U zou u kunnen verbanden.**

## Koelsysteem

Controleer de onderdelen van het koelsysteem, zoals radiator, koelvloeistofreservoir, slangen en aansluitingen op lekkage en beschadiging. Vervang beschadigde onderdelen.

## Motorkoelvloeistof

De koelvloeistof moet overeenkomstig de intervallen van het onderhoudsschema worden ververs.

## Motorkoelvloeistof/ watergekoelde intercooler koelvloeistof

De koelvloeistof moet overeenkomstig de intervallen van het onderhoudsschema worden ververs.

## Vloeistof intelligente handgeschakelde transmissie/ Versnellingsbakolie (indien van toepassing)

Controleer de versnellingsbakolie volgens het onderhoudsschema.

## Automatische- transmissievloeistof

Onder normale gebruiksomstandigheden hoeft de automatische-transmissievloeistof niet gecontroleerd te worden.

We bevelen aan de automatische-transmissievloeistof door een officiële HYUNDAI-dealer te laten verversen volgens het onderhoudsschema.



### Informatie

**Verse automatische-transmissievloeistof is rood.**

**Door het rijden wordt de automatische-transmissievloeistof donkerder.**

**Dit is een normaal verschijnsel. Het hoeft niet te worden vervangen als de kleur verandert.**

### OPMERKING

**Het gebruik van andere dan de voorgeschreven vloeistof kan storingen en defecten in de transmissie veroorzaken.**

**Gebruik alleen de voorgeschreven automatische-transmissievloeistof. (Zie de paragraaf "Aanbevolen smeermiddelen en hoeveelheden" in hoofdstuk 2.)**

### **Vloeistof voor de transmissie met dubbele koppeling (indien van toepassing)**

Controleer de Double Clutch-transmissieolie conform het onderhoudsschema.

### **Remleidingen en -slangen**

Voer een visuele controle uit op correcte montage, schuurplekken, scheuren, veroudering en eventuele lekkage. Vervang verouderde of beschadigde onderdelen direct.

### **Rem-/koppelingsvloeistof (indien van toepassing)**

Controleer het peil van de rem- en koppelingsvloeistof. Het vloeistofniveau dient zich tussen de merktekens MIN (minimum) en MAX (maximum) aan de zijkant van het reservoir te bevinden. Gebruik uitsluitend de voorgeschreven hydraulische rem-/koppelingsvloeistof (DOT4).

### **Parkeerrem (indien van toepassing)**

Controleer het parkeerremstelsel inclusief de parkeerremhendel en de kabels.

### **Remschijven, remblokken en remklauwen**

Controleer de remblokken, remschijven en de remschijven op overmatige slijtage. Controleer de remklauwen op eventuele vloeistoflekkage.

Raadpleeg de HYUNDAI-website voor meer informatie over het controleren van de slijtagelimit van de remblokken of remvoeringen.

<http://service.hyundai-motor.com>

### **Cardanas**

Controleer de cardanas, hoezen, klemmen, rubberen koppeling en het rubber van het middenlager op scheurtjes, veroudering of beschadigingen. Vervang beschadigde onderdelen en breng indien nodig nieuw vet aan.

### **Bevestigingsbouten wielophanging**

Controleer de verbindingen van de wielophanging op loszitten of beschadiging. Draai ze met het voorgeschreven aanhaalmoment vast.

### **Stuurhuis, stuurstangen en stofhoezen/onderste fuseekogel**

Breng de auto tot stilstand, zet de motor uit en controleer op overmatige speling in het stuurwiel. Controleer de stuurstangen op knikken of beschadigingen. Controleer de stofhoezen en fuseekogel op veroudering, scheurtjes of beschadigingen.

Vervang beschadigde onderdelen.

### **Aandrijfassen en aandrijfshoezen**

Controleer de aandrijfassen, stofhoezen en klemmen op scheuren, veroudering en beschadiging. Vervang beschadigde onderdelen en breng indien nodig nieuw vet aan.

### **Koudemiddel**

Controleer de airconditioningleidingen en aansluitingen op lekkage en beschadiging.

## MOTOROLIE

### Motoroliepeil controleren

Motorolie dient voor het smeren, koelen en bedienen van diverse hydraulische onderdelen van de motor. Het is normaal dat er tijdens het rijden motorolie wordt verbruikt en u moet de motorolie regelmatig nakijken en bijvullen. U moet ook binnen het aanbevolen onderhoudsschema het oliepeil nakijken en bijvullen om te voorkomen dat de oliekwantiteit afneemt.

Controleer het oliepeil volgens onderstaande procedure.

#### Benzinemotor

1. Volg alle voorzorgsmaatregelen van de oliefabrikant op.
2. Zorg ervoor dat de auto op een vlakke ondergrond staat in stand P (Parkeren) met geactiveerde parkeerrem en geblokkeerde wielen.
3. Zet de motor aan het warm hem op tot de koelvloeistoftemperatuur een constante normale temperatuur heeft.
4. Zet de motor af, verwijder de olievuldop en trek de peilstok eruit. Wacht 15 minuten totdat de olie is teruggevloeid in het carter.
5. Veeg de peilstok schoon en steek hem weer geheel in de houder.

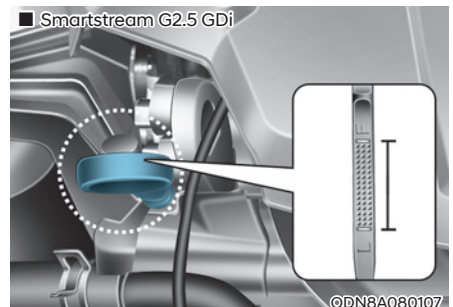
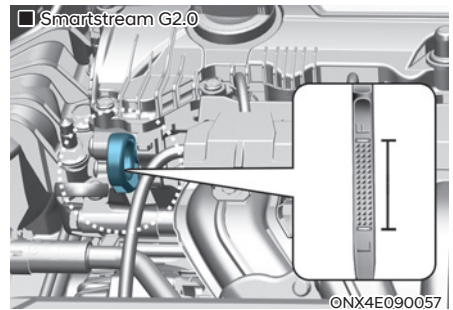
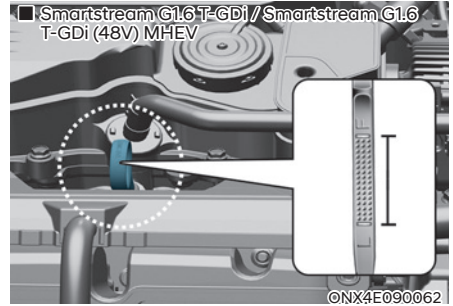

6. Trek de peilstok opnieuw uit de houder en controleer het peil. Het vloeistofniveau moet zich tussen F (Vol) en L (Leeg) bevinden.



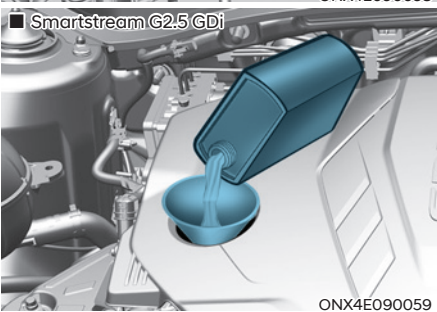
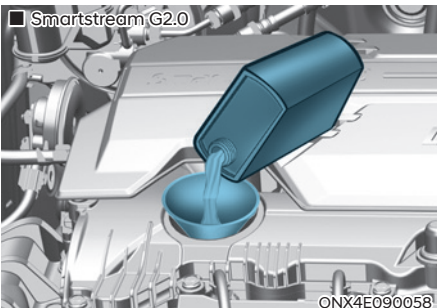
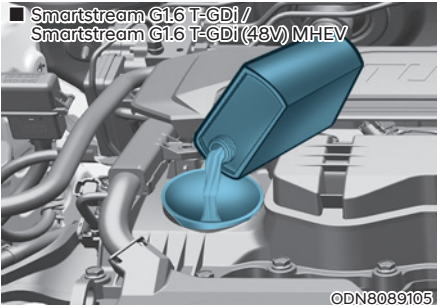

7. Als het oliepeil lager is dan L, moet u olie bijvullen tot de F.

Gebruik alleen de voorgeschreven motorolie (Zie 'Aanbevolen smeermiddelen en hoeveelheden' in hoofdstuk 2).

### OPMERKING

Om schade aan de motor te voorkomen:

- Mors geen motorolie tijdens het bijvullen of verversen van motorolie. Veeg gemorste olie onmiddellijk af.
- Het motorolieverbruik kan toenemen tijdens het inrijden van een nieuw voertuig en zal stabiliseren na 6.000 km.
- Het motorolieverbruik kan worden beïnvloed door rijgewoonten, weersomstandigheden, verkeersomstandigheden, oliekwaliteit, etc. Daarom wordt aangeraden dat u het motoroliepeil regelmatig controleert en zo nodig bijvult.

## Dieselmotor

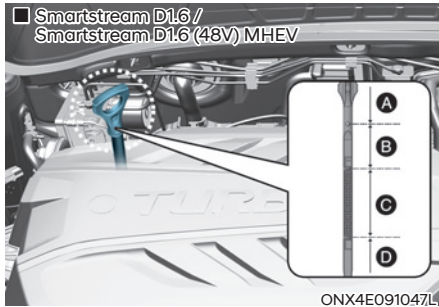

Bereik	Vereiste actie
A	Of neem contact op met een officiële HYUNDAI-dealer.
B	Vul de motorolie niet bij.
C	U kunt olie bijvullen, zolang het oliepeil niet boven het bereik C komt.
D	U moet olie bijvullen en ervoor zorgen dat het oliepeil binnen het bereik C komt.

Motorolie wordt gebruikt om te smeren en te koelen en wordt dus geleidelijk verbruikt tijdens het rijden met het voertuig. Controleer en onderhoud het oliepeil regelmatig aan de hand van de volgende procedure.

1. Volg alle voorzorgsmaatregelen van de oliëfabrikant op.
2. Zorg ervoor dat de auto op een vlakke ondergrond staat in stand P (Parkeren) met geactiveerde parkeerrem en geblokkeerde wielen.
3. Start de motor en laat deze op de normale bedrijfstemperatuur komen.
4. Zet de motor af, verwijder de olievuldop en trek de peilstok eruit. Wacht 15 minuten totdat de olie is teruggevoerd in het carter.
5. Veeg de peilstok schoon en steek hem weer geheel in de houder.
6. Trek de peilstok opnieuw uit de houder en controleer het peil. Het oliepeil moet zich in bereik C bevinden.

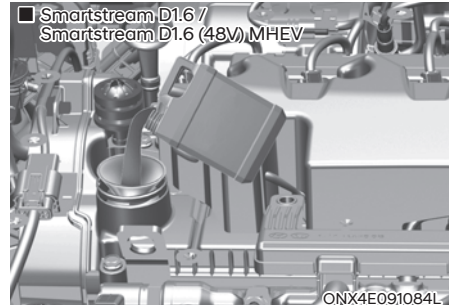

Als het oliepeil zich in bereik D bevindt, vul dan genoeg olie bij zodat het tot bereik C stijgt.

Gebruik alleen de voorgeschreven motorolie (Zie 'Aanbevolen smeermiddelen en hoeveelheden' in hoofdstuk 2).

### OPMERKING

**Om schade aan de motor te voorkomen:**

- **Mors geen motorolie tijdens het bijvullen of verversen van motorolie. Veeg gemorste olie onmiddellijk af.**
- **Het motorolieverbruik kan toenemen tijdens het inrijden van een nieuw voertuig en zal stabiliseren na 6.000 km.**
- **Het motorolieverbruik kan worden beïnvloed door rijgewoonten, weersomstandigheden, verkeersomstandigheden, oliëkwaliteit, etc. Daarom wordt aangeraden dat u het motoroliepeil regelmatig controleert en zo nodig bijvult.**

## Motorolie verversen en filter vervangen



- We adviseren u de motorolie te laten verversen en het filter te laten vervangen door een officiële HYUNDAI-dealer overeenkomstig het onderhoudsschema in het begin van dit hoofdstuk.
- Als u zich niet houdt aan het onderhoudsschema voor het vervangen van de motorolie, kunnen de prestaties van de motorolie achteruitgaan en kan het van invloed zijn op de conditie van de motor. Vervang daarom het de motorolie overeenkomstig het onderhoudsschema.
- Gebruik de aanbevolen motorolie en filter om de motor in optimale conditie te houden. Als de aanbevolen motorolie en filter niet worden gebruikt, ververs dan de olie volgens het onderhoudsschema bij zwaar gebruik.
- Het onderhoudsschema voor het verversen van motorolie dient om te voorkomen dat de oliekwaliteit afneemt en houdt geen verband met het oliegebruik. Kijk de motorolie regelmatig na en vul hem bij.

### Informatie

Als de oliedruk laag is omdat er bijvoorbeeld onvoldoende motorolie is, gaat het oliedruklampje (🚨) branden. Daarnaast wordt het verbeterde motorbeschermingssysteem geactiveerd, dat het motorvermogen beperkt en gaat het Controlelampje motormanagement (🚨) branden als u met de auto blijft rijden in deze status. Als de motoroliedruk hersteld is, zullen het waarschuwingslampje en het verbeterde motorbeschermingssysteem doven zodra de motor opnieuw is gestart.

### OPMERKING

De motorolie is direct na het rijden zeer heet en kan bij het verversen brandwonden veroorzaken. Ververs de motorolie pas nadat de motorolie is afgekoeld.

### WAARSCHUWING

Gebruikte motorolie kan irritatie of huidkanker veroorzaken indien de huid langdurig in contact komt met de olie. De stoffen die in gebruikte motorolie aanwezig zijn, hebben bij laboratoriumproeven geleid tot kanker bij proefdieren. Was uw handen zorgvuldig met zeep en warm water als ze in contact zijn geweest met gebruikte motorolie.

## MOTORKOELVLOEISTOF

Het hogedruk-koelsysteem is voorzien van een reservoir dat gevuld is met een koelvloeistof die ook voldoende bescherming biedt tegen bevroering. Het reservoir is in de fabriek gevuld.

Controleer de vorstbescherming en het koelvloeistofpeil ten minste één keer per jaar, aan het begin van het winterseizoen en voordat u naar een kouder klimaat reist.

### Koelvloeistofpeil controleren

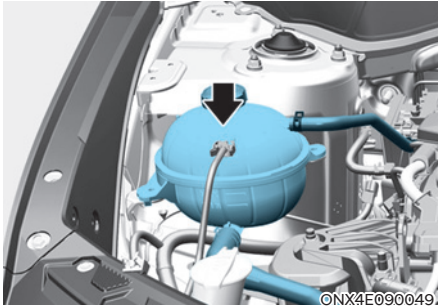

Controleer de toestand en de aansluitingen van alle slangen van het koelsysteem en van de verwarming. Vervang beschadigde en slechte slangen.

Het koelvloeistofpeil in het koelvloeistofreservoir dient tussen de merktekens MAX en MIN te liggen als de motor koud is.

Vul als het peil laag is voldoende gedestilleerd water bij om het peil bij het teken MAX te brengen, maar vul niet te veel bij. Als veelvuldig bijvullen noodzakelijk is, adviseren we u naar een officiële HYUNDAI-dealer te gaan om het koelsysteem te laten controleren.



### WAARSCHUWING



Verwijder nooit de dop van de motorkoelvloeistof en/of de dop van de omvormerkoelvloeistof of de aftapplug wanneer de motor en de radiator heet zijn. Er kan hete koelvloeistof en stoom ontsnappen, wat ernstig letsel kan veroorzaken.

Schakel de auto uit en wacht tot de motor is afgekoeld. Wees uiterst voorzichtig bij het verwijderen van de dop van de motorkoelvloeistof en/of de dop van de omvormerkoelvloeistof. Wikkel een dikke doek rond de dop en draai deze linksom tot de eerste aanslag. Doe een stap achteruit terwijl de druk ontsnapt uit het koelsysteem. Pas als u zeker weet dat er geen overdruk meer is, drukt u de dop met de doek in en draait u hem verder linksom om hem te verwijderen.

## **i** Informatie

Het peil van de motorkoelvloeistof wordt beïnvloed door de temperatuur van de motor. Schakel de motor uit voordat u de koelvloeistof controleert of bijvult.

## **!** WAARSCHUWING



De elektromotor van de koelventilator kan blijven draaien of opstarten wanneer de motor stilstaat en daardoor ernstig letsel veroorzaken. Houd handen, kleding en gereedschap uit de buurt van de draaiende ventilatorbladen van de koelventilator.

Schakel de auto altijd uit, tenzij deze moet worden gecontroleerd met draaiende motor. Wees voorzichtig, omdat de koelventilator kan gaan draaien als de negatieve (-) accupool niet is losgekoppeld.

## **!** WAARSCHUWING

Zorg ervoor dat de koelvloeistofdop na het bijvullen van koelvloeistof goed wordt vastgedraaid. Anders kan de motor tijdens het rijden oververhit raken.

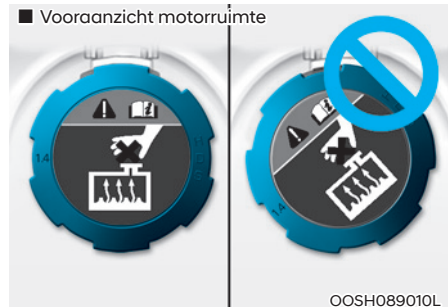

1. Controleer of het label op de koelvloeistofdop recht naar voren zit.

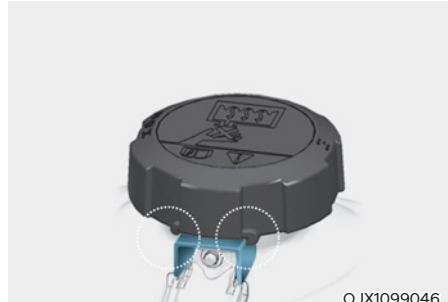

2. Controleer of de kleine uitsteeksels aan de binnenzijde van de koelvloeistofdop goed in elkaar grijpen.

### Aanbevolen koelvloeistof

- Vul het koelsysteem alleen bij met gedestilleerd of gedemineraliseerd water en vul het koelsysteem niet bij met gewoon kraanwater.
- Een onjuist koelvloeistofmengsel kan ernstige storingen of schade aan de motor veroorzaken.
- De motor van uw auto heeft aluminium onderdelen. Gebruik daarom een ethyleenglycol koelvloeistof op basis van fosfaat ter voorkoming van corrosie en bevrozing.
- Gebruik geen koelvloeistof op ethanol- of methanol-basis; meng ook geen ethanol- of methanol-antivries met de voorgeschreven koelvloeistof.
- Gebruik geen mengsel met meer dan 60 % of minder dan 35 % antivries; in dat geval is een optimale koelende werking niet gewaarborgd.

Zie de volgende tabel voor het mengpercentage:

Buitentemperatuur	Mengverhouding (hoeveelheid)	
	Antivries	Water
-15 °C	35	65
-25 °C	40	60
-35 °C	50	50
-45 °C	60	40

### Informatie

**Bij twijfel over de mengverhouding is een mengsel van 50 % water en 50 % antivries het gemakkelijkst te mengen omdat van beide vloeistoffen evenveel wordt gebruikt. Dit mengsel is geschikt voor de meeste temperatuurbereiken vanaf -35 °C.**

### Koelvloeistof verversen

We adviseren u de koelvloeistof te laten verversen door een officiële HYUNDAI-dealer overeenkomstig het onderhoudsschema in het begin van dit hoofdstuk.



### WAARSCHUWING

**Gebruik geen koelvloeistof of antivries in het sproeierreservoir.**

**Motorkoelvloeistof kan het zicht ernstig belemmeren wanneer ze op de voorruit terecht komt, waardoor u de controle over de auto kunt verliezen en een ongeval zou kunnen veroorzaken.**

**Motorkoelvloeistof kan tevens de lak en sierlijsten beschadigen.**

### OPMERKING

**Wikkel, om schade aan de motoronderdelen te voorkomen, een dikke handdoek om de dop van de motorkoelvloeistof en/of de dop van de inverterkoelvloeistof voordat u koelvloeistof bijvult om te voorkomen dat de koelvloeistof terecht komt in de motoronderdelen, zoals de dynamo.**

## REM-/KOPPELINGSVLOEISTOF (INDIEN VAN TOEPASSING)

### Controle rem- en koppelvloeistofpeil

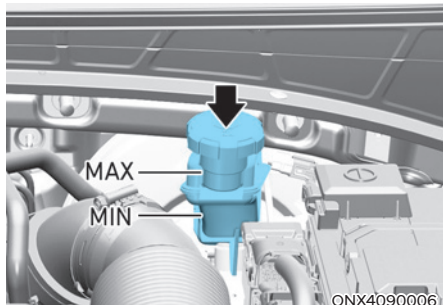

Controleer regelmatig het vloeistofpeil in het reservoir. Het vloeistofpeil moet zich tussen de merktekens MAX en MIN aan de zijkant van het reservoir bevinden.

Reinig het gebied rondom de dop van het reservoir grondig voordat u de dop verwijdert en vloeistof bijvult, om te voorkomen dat de vloeistof verontreinigd raakt.

Vul vloeistof bij tot aan het merkteken MAX wanneer het peil te laag is. Het peil van de vloeistof zal met een oplopende kilometerstand dalen. Dit is normaal en wordt veroorzaakt door het slijten van de remvoeringen.

Als het rem-/koppelvloeistof extreem laag is,

raden we aan het systeem door een officiële HYUNDAI-dealer te laten nakijken om het probleem te laten vaststellen.

### **i** Informatie

Gebruik alleen de voorgeschreven rem- en koppelvloeistof. Zie "Aanbevolen smeermiddelen en hoeveelheden" in hoofdstuk 2.

### **i** Informatie

Lees de waarschuwing op de dop voordat u deze van de rem- / koppelvloeistoftank verwijdert.

### **i** Informatie

Maak de dop schoon voordat u hem verwijdert. Gebruik alleen rem-/koppelvloeistof DOT4 uit een verzegelde flacon.

### **!** WAARSCHUWING

Als het rem-/koppelingssysteem vaak moet worden bijgevuld, kan dit duiden op een lek in het rem-/koppelingssysteem. We adviseren u de auto te laten controleren door een officiële HYUNDAI-dealer.

### **!** WAARSCHUWING

Zorg ervoor dat er geen rem- of koppelvloeistof in uw ogen terecht komt. Als er rem- of koppelvloeistof in uw ogen terecht gekomen is, spoel uw ogen gedurende ten minste 15 minuten en roep onmiddellijk medische hulp in.

### **OPMERKING**

- Zorg ervoor dat er geen rem- of koppelvloeistof in contact komt met het lakwerk van de auto. De lak kan hierdoor schade oplopen.
- Gebruik **NOOIT** rem- en koppelvloeistof die gedurende lange tijd blootgesteld is aan de buitenlucht, aangezien de kwaliteit dan niet gegarandeerd kan worden. Deze moet op de juiste manier worden afgevoerd.
- Gebruik het juiste type vloeistof. Slechts een paar druppels minerale olie, bijvoorbeeld motorolie, in het rem-/koppelingssysteem kunnen de onderdelen van het systeem beschadigen.

## VLOEISTOF VOOR ACTUATOR INTELLIGENTE HANDGESCHAKELDE TRANSMISSIE (IMT)

### Het actuatorvloeistofpeil van het iMT-systeem controleren

Onder normale rijomstandigheden daalt het koppelingsvloeistofpeil niet snel.

Het olieverbruik kan echter sneller gaan naarmate u meer kilometers maakt en lekkage in onderdelen van de actuator leiden tot een hoger verbruik van de actuatorvloeistof van het iMT-systeem. Controleer het actuatorvloeistofpeil van het iMT-systeem regelmatig en zorg dat het tussen de markeringen MIN en MAX blijft.

Als het oliepeil onder het MIN-streepje staat, moet u het voertuig laten nakijken door een professionele werkplaats. We raden aan om contact op te nemen met een officiële HYUNDAI-dealer/servicepartner.

Gebruik alleen de aanbevolen actuatorvloeistof van het iMT-systeem. (Zie Aanbevolen smeermiddelen en hoeveelheden.) Meng nooit verschillende soorten vloeistof.

### OPMERKING

**Verlies van actuatorvloeistof iMT-systeem**

**Als u het actuatorvloeistofreservoir van het iMT-systeem regelmatig moet bijvullen, moet u het systeem laten controleren door een professionele werkplaats.**

**We adviseren u contact op te nemen met een officiële HYUNDAI-dealer.**

### OPMERKING

**Actuatorvloeistof iMT-systeem**

**Wees voorzichtig bij het vervangen of bijvullen van de actuatorvloeistof van het iMT-systeem.**

**Zorg ervoor dat de vloeistof niet in contact komt met uw ogen.**

**Spoel uw ogen direct met een ruime hoeveelheid leidingwater wanneer u actuatorvloeistof van het iMT-systeem in uw ogen krijgt.**

**Laat uw ogen zo snel mogelijk onderzoeken door een dokter.**



### OPGELET

**Zorg ervoor dat de actuatorvloeistof van het iMT-systeem niet in contact komt met het lakwerk van de auto. De lak kan hierdoor beschadigen.**

**De kwaliteit van de actuatorvloeistof van het iMT-systeem die gedurende lange tijd blootgesteld is aan de buitenlucht kan niet gegarandeerd worden. Voer deze op de juiste wijze af.**

**Gebruik het juiste type vloeistof. Slechts een paar druppels minerale olie, bijvoorbeeld motorolie, in uw iMT-systeemaactuator kunnen de onderdelen van de actuator van het iMT-systeem beschadigen.**



## RUITENSPROEIERVLOEISTOF

### Ruitensproeiervloeistofniveau controleren

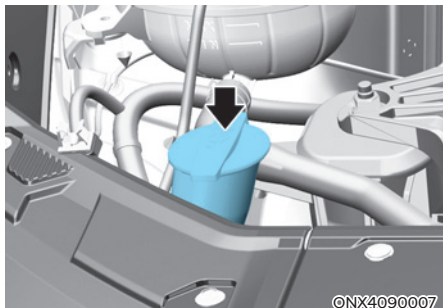

Controleer het vloeistofpeil in het sproeierreservoir en vul indien nodig vloeistof bij. Als u geen ruitensproeiervloeistof bij de hand heeft, kunt u het reservoir bijvullen met gewoon water. Gebruik in koude klimaten echter speciale ruitensproeiervloeistof om bevriezing te voorkomen.



### WAARSCHUWING

Neem bij het gebruik van ruitensproeiervloeistof de volgende veiligheidsvoorzorgsmaatregelen in acht om de kans op ernstig letsel te beperken:

- Gebruik geen koelvloeistof of antivries in het sproeierreservoir. Koelvloeistof kan het zicht ernstig belemmeren wanneer dit op de voorruit terechtkomt, waardoor u de controle over de auto kunt verliezen en een ongeval kunt veroorzaken. Bovendien kan ze de lak en sierlijsten beschadigen.
- Let op dat er geen vonken of vlammen in contact komen met de ruitensproeiervloeistof of het ruitensproeiervloeistofreservoir. Ruitensproeiervloeistof kan alcohol bevatten en ontvlambaar zijn.
- Drink geen ruitensproeiervloeistof en vermijd contact met de huid. Ruitensproeiervloeistof is schadelijk voor mens en dier.
- Houd ruitensproeiervloeistof uit de buurt van kinderen en dieren.

## BRANDSTOFFILTER (DIESEL)

### Aftappen van water uit het brandstoffilter

Het brandstoffilter in de dieselmotor scheidt water van brandstof en voorkomt dat er zich water ophoopt.

Als er water is opgehoopt in het brandstoffilter, brandt het waarschuwingslampje van het brandstoffilter (⚡), als de Engine Start/Stop knop in de ON stand staat.

Als dit gebeurt, adviseren wij u het systeem te laten controleren door een officiële HYUNDAI-dealer.

### OPMERKING

**Als het opgehoopte water niet op tijd wordt afgetapt, kan het water doordringen in het brandstoffilter en belangrijke onderdelen van de auto zoals het brandstofsysteem beschadigen.**

### Brandstoffilterelement vervangen

We adviseren u het brandstoffilterelement te laten vervangen door een officiële HYUNDAI-dealer overeenkomstig het onderhoudsschema in het begin van dit hoofdstuk.

## LUCHTFILTER

### Filter vervangen

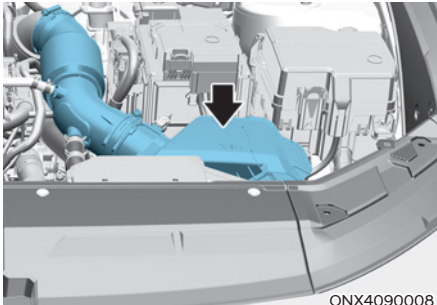

Het luchtfilter kan voor inspectie met perslucht worden gereinigd. Was het niet uit en spoel het niet af, want water veroorzaakt schade aan het filter. Vervang het luchtfilter als het vervuild is.

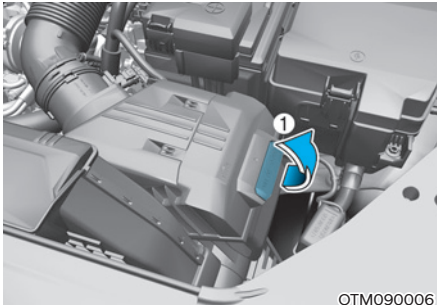

1. Trek het luchtfilterdeksel (1) omhoog.

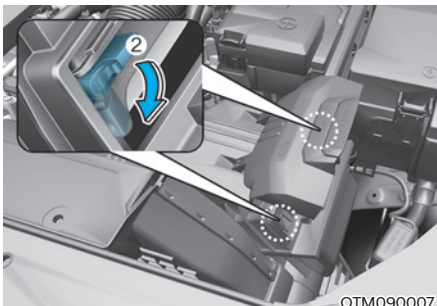

2. Trek de hefboom naar omlaag, naar de UNLOCK (Ontgrendel) stand (2).

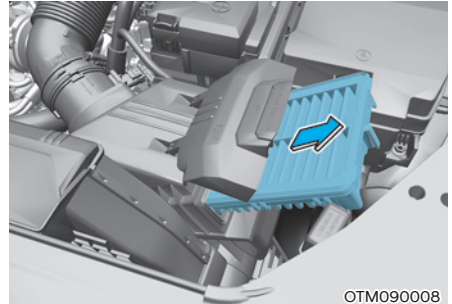

3. Vervang het luchtfilter.
4. Zet het deksel van het luchtfilter in omgekeerde volgorde weer in elkaar.

### **i** Informatie

Vervang het element vaker dan in het onderhoudsschema is aangegeven als de auto wordt gebruikt in gebieden met zeer veel stof of zand (zie “Onderhoudsschema onder zware omstandigheden” in dit hoofdstuk).

### **OPMERKING**

- Rijd niet met de auto zonder luchtfilter. Dit resulteert in overmatige motorslijtage.
- Zorg om schade aan de motor te voorkomen dat bij het verwijderen van het luchtfilter geen stof en vuil in de luchtinlaat komen.
- Bij het vervangen van onderdelen adviseren we u deze aan te schaffen bij een officiële HYUNDAI-dealer.

## INTERIEURLUCHTFILTER

### Controle filter

Het interieurluchtfilter moet worden vervangen volgens het onderhoudsschema. Als de auto gedurende lange tijd in steden met ernstige luchtvervuiling of op ruige, stoffige wegen wordt gebruikt, moet het filter vaker worden gecontroleerd en eerder worden vervangen. Vervang het interieurluchtfilter door de onderstaande procedure te volgen en zorg ervoor dat u geen andere onderdelen beschadigt.

### Filter vervangen

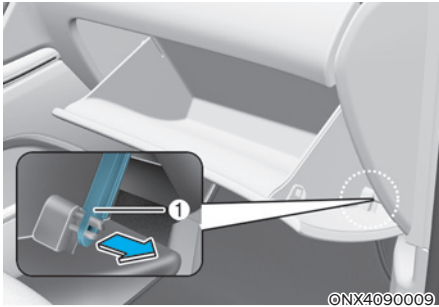

1. Open het dashboardkastje en verwijder de steun (1).

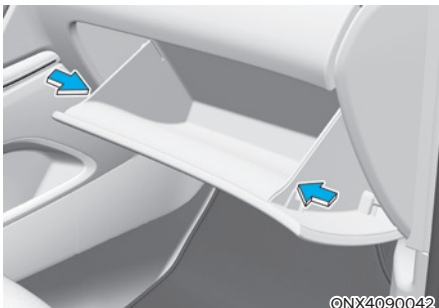

2. Verwijder de stoppers aan beide zijden, zodat het dashboardkastje vrij aan de scharnieren hangt.

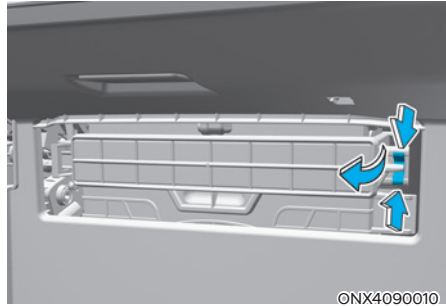

3. Houd de vergrendeling aan de rechterkant van het deksel ingedrukt.
4. Verwijder het deksel
5. Vervang het interieurluchtfilter.
6. Plaats de onderdelen in omgekeerde volgorde van verwijderen.

### OPMERKING

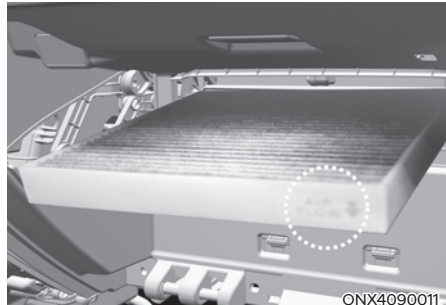

**Plaats een nieuw interieurluchtfilter in de juiste richting met het pijlsymbool (↓) omlaag gericht om lawaai te voorkomen en de efficiëntie te verhogen.**

## RUITENWISSERBLADEN

### Controle bladen

Verontreiniging van de voorruit of de ruitenwisserbladen door bepaalde substanties kan het effect van de ruitenwissers verminderen.

Bekende vormen van verontreiniging zijn insecten, sap van bomen en hot wax-behandelingen gebruikt in sommige wasstraten. Als de bladen niet goed wassen, reinig dan zowel de ruit als de bladen met een goed reinigingsmiddel of een mild wasmiddel en spoel ze grondig af met schoon water.

#### OPMERKING

Om schade aan de ruitenwisserbladen, -armen of andere onderdelen te voorkomen:

- Geen benzine, kerosine, verfverdunder of andere oplosmiddelen op of in de buurt ervan gebruiken.
- Probeer niet om de ruitenwissers met de hand te bewegen.
- Geen niet-gespecificeerde ruitenwisserbladen gebruiken.

#### Informatie

In de handel verkrijgbare hot wax zoals gebruikt in wasstraten bemoeilijkt het reinigen van de voorruit.

#### Informatie

Ruitenwisserbladen zijn verbruiksartikelen. Normale slijtage van de ruitenwissers valt doorgaans niet onder de garantie van uw auto.

### Vervangen van bladen

Als de ruitenwissers de ruit niet langer goed schoonmaken, kan het zijn dat ze versleten of gescheurd zijn en dienen ze te worden vervangen.

#### OPMERKING

Probeer de ruitenwissers nooit met de hand te bewegen om beschadiging van de ruitenwisserarmen en van andere onderdelen te voorkomen.

#### OPMERKING

Het gebruik van niet-voorgeschreven ruitenwisserbladen kan storingen en problemen veroorzaken.

#### OPMERKING

- Om schade aan de motorkap en de ruitenwisserarmen te voorkomen, mogen de ruitenwisserarmen alleen worden opgetild als ze in de bovenste wispositie staan.
- Plaats de ruitenwisserarmen altijd terug op de voorruit voordat u gaat rijden.

### Servicestanden ruitenwisser voorruit

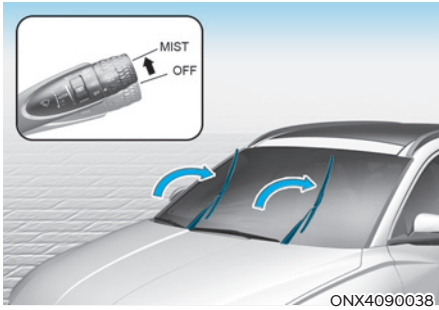

Dit voertuig heeft een “verborgen” ruitenwisserontwerp, wat betekent dat de wissers niet opgetild kunnen worden als ze in de onderste ruststand staan.

1. Binnen 20 seconden na het uitschakelen van de motor, tilt u de wisserhendel op naar de MIST positie (of naar beneden, naar de V-stand) en houdt hem ongeveer 2 seconden in die positie tot de wissers naar de bovenste wispositie bewegen.
2. Nu kunt u de wissers van de voorruit tillen.
3. Plaats de wissers voorzichtig terug op de voorruit.
4. Zet de ruitenwissers in eender welke ON positie om ze terug in de rustpositie beneden te zetten.

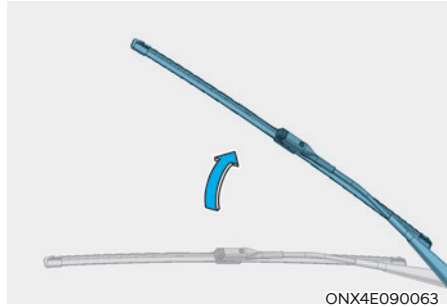

1. Trek de ruitenwisserarm omhoog.

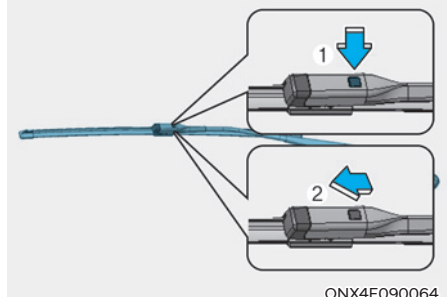

2. Druk op de aanslag (1) van de ruitenwisserarm en schuif het ruitenwisserblad omhoog (2) en verwijder het.
3. Plaats het nieuwe ruitenwisserblad in de omgekeerde volgorde van het verwijderen.
4. Plaats de ruitenwisserarm terug op de voorruit.

### **Achterruitenwischerblad vervangen**

Verplaatst de achterruitenwischer naar het midden en naar onderen en til de ruitenwischerarm op. Trek aan het ruitenwischerblad om het te verwijderen.



ONX4090039

1. Binnen 20 seconden na het uitschakelen van het contact verplaatst u de bedieningshendel van de ruitenwischer omlaag in de stand MIST en houdt u hem 2 seconden in deze stand, tot de ruitenwischer omlaag gaat, naar het midden van de ruit.

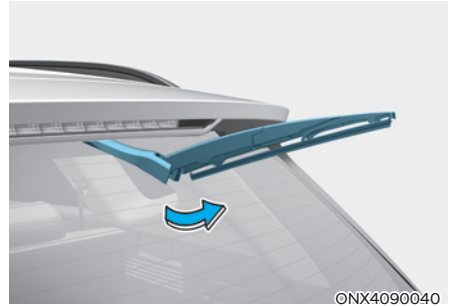

ONX4090040

2. Trek de ruitenwischerarm omhoog.

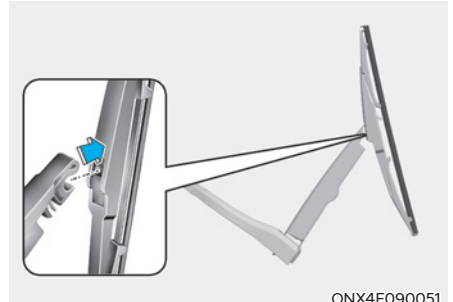

ONX4E090051

3. Til het ruitenwischerblad omhoog en trek het ruitenwischerblad eruit.

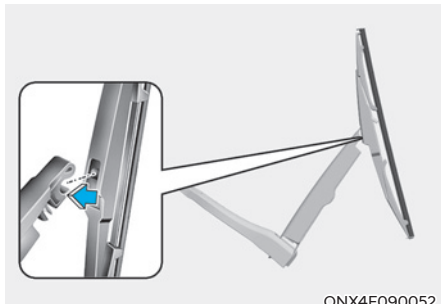

4. Plaats het nieuwe ruitenwischerblad door het middelste deel in de opening van de ruitenwischerarm te steken tot het ruitenwischerblad vastklikt.

Wanneer de vervanging voltooid is, zet u de ruitenwischerarm terug neer op de achterrait, zet u het contact van de auto op ON en bedient u de ruitenwissers om te controleren of het ruitenwischerblad correct geïnstalleerd is.

5. Controleer of het ruitenwischerblad goed vastzit door er lichtjes aan te trekken.

Laat de ruitenwischerbladen vervangen door een officiële HYUNDAI-dealer om schade aan de ruitenwischerarmen en andere onderdelen te voorkomen.

### **OPGELET**

Als er te veel kracht op de ruitenwischerarm wordt uitgeoefend terwijl er aan het ruitenwischerblad wordt getrokken, kan het middelste deel worden beschadigd.

### **OPGELET**

- De ruitenwischer werkt gedurende ongeveer 10 seconden niet wanneer de ruitenwischer zonder ruitensproeiervloeistof wordt bediend of de ruitenwischerbladen bevroren zijn. Dit duidt niet op een storing, maar is een beschermingssysteem voor de ruitenwissers dat wordt geactiveerd door de overbelastingsbeveiliging van de ruitenwissermotor.
- De voorruit dient te worden gereinigd met een waterslang en te worden afgeveegd met een schone doek, met de ruitenwischerbladen omhoog. De ruitenwischerbladen dienen ook te worden schoongeveegd als er vet of was op is aangebracht.

## ACCU



### WAARSCHUWING

Om **ERNSTIG** of **DODELIJK LETSEL** van uzelf of omstanders te voorkomen, volg altijd deze voorzorgsmaatregelen als u in de buurt van de accu werkt of ze hanteert:



Lees en volg de **OPMERKING**en voor het omgaan met de accu altijd zorgvuldig.



Draag oogbescherming die ontworpen is om de ogen tegen spatten zuur te beschermen.



Houd open vuur, vonken en rokende materialen uit de buurt van de accu.



Er zit altijd zeer licht ontvlambare waterstof in de accucellen en dat kan ontploffen als het ontvlamt.



Houdt accu's buiten bereik van kinderen.



Accu's bevatten zwavelzuur dat zeer corrosief is. Voorkom contact van het zuur met uw ogen, huid of kleding.

Spoel uw ogen minstens 15 minuten met schoon water als er zuur in komt en roep onmiddellijk medische hulp in. Als het zuur in contact komt met uw huid, grondig wassen. Roep onmiddellijk medische hulp in wanneer u pijn of een brandend gevoel heeft.

- Bij het optillen van een accu met een kunststof behuizing kan door overmatige druk accuzuur naar buiten komen, waardoor de accu kan lekken. Houd bij het optillen uw handen aan de zijkant van de accu.
- Probeer uw auto niet te starten met een hulpaccu als uw accu bevroren is.
- Laad een accu **NOOIT** op als de accukabels van het voertuig nog aangesloten zijn op de accu.
- Het ontstekingsstelsel werkt met hoogspanning. Raak deze onderdelen **NOOIT** aan als de motor draait of als de toets Engine Start/ Stop (motor starten/stoppen) in de ON stand staat.

### OPMERKING

- Wanneer de auto gedurende langere tijd niet wordt gebruikt in een gebied met lage temperaturen, verwijder dan de accu en bewaar deze binnen.
- Laad de accu altijd volledig op om te voorkomen dat de accubak beschadigd raakt in gebieden met lage temperaturen.

### OPMERKING

Als u niet-toegestane elektronische apparaten aansluit, raakt de accu mogelijk ontladen. Gebruik nooit niet-toegestane apparaten.



## Voor een optimale werking van de accu

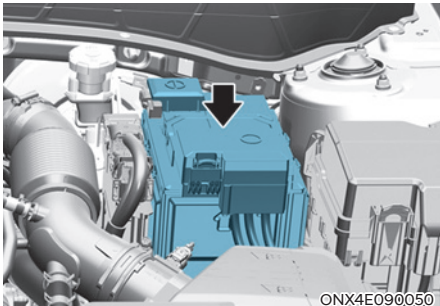

- Zorg ervoor dat de accu altijd goed vastzit.
- Houd de bovenzijde van de accu schoon en droog.
- Houd de accupolen en de accupookklemmen schoon, zorg ervoor dat ze goed vastzitten en bescherm ze met vaseline.
- Spoel gemorst elektrolyt direct af met een oplossing van water en natriumbicarbonaat (zuiveringszout).
- Neem de accukabels los als u de auto gedurende een langere periode niet gebruikt.

## **i** Informatie - Voor accu's met een UPPER en LOWER markering

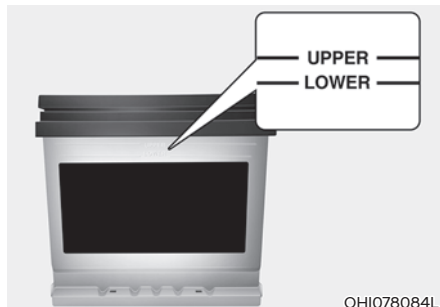

**Indien uw auto is uitgerust met een accu met aan de zijkant de merktekens LOWER (MIN) en UPPER (MAX), moet u het elektrolytpeil controleren.**

**Het elektrolytpeil moet zich tussen LOWER (MIN) en UPPER (MAX) bevinden. Bij een laag elektrolytpeil voegt u gedistilleerd (of gedemineraliseerd) water toe. (Voeg nooit zwavelzuur of andere elektrolyten toe.)**

**Zorg ervoor dat u geen gedistilleerd (of gedemineraliseerd) water op het oppervlak van de accu of andere aansluitende onderdelen morst.**

**Vul niet teveel water bij in de accucellen.**

**De accu of andere onderdelen kunnen daardoor roesten. Sluit ten slotte de celdop zorgvuldig. We raden u echter aan om contact op te nemen met een erkende HYUNDAI-dealer voor beter onderhoud van de accu.**

## Accucapaciteitsticker

### ■ Type A

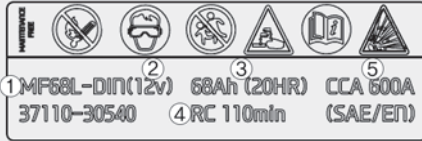

OTM090063L

### ■ Type B



OTM090064L

1. MF68L-DIN : De HYUNDAI modelnaam van de accu
2. 12 V : De nominale spanning
3. 68Ah (20HR) : De nominale capaciteit (in ampère-uur)
4. RC 110min : De nominale capaciteit (in ampère-uur)
5. 600A : De koudstartstroom in ampère volgens SAE/EN-norm

## Accu laden

### Met een acculader

Uw auto is uitgerust met een onderhoudsvrije accu.

- Laad de accu gedurende 10 uur traag op met een druppellader wanneer de accu op korte tijd is leeggeraakt (bijvoorbeeld doordat de koplampen of interieurverlichting zijn blijven branden terwijl het voertuig niet gebruikt werd).
- Wanneer de accu geleidelijk ontlaaft door een hoge elektrische belasting tijdens het rijden, laadt u ze 2 uur op met 20 - 30 A.



## WAARSCHUWING

Volg altijd deze instructies als u de accu van uw voertuig oplaadt om het risico op ERNSTIG of DODELIJK LETSEL door ontploffingen of brandwonden door zuur te vermijden.

- Schakel vóór het uitvoeren van onderhoudswerkzaamheden aan de accu of het laden van de accu alle elektrische verbruikers uit en zet de motor af.
- Houd open vuur, vonken en rokende materialen uit de buurt van de accu.
- Werk altijd in open lucht of op een goed geventileerde plaats
- Draag een veiligheidsbril wanneer u de accu tijdens het opladen controleert.
- De accu moet uit de auto worden verwijderd en in een goed geventileerde ruimte geplaatst worden.
- Houd de accu tijdens het laden in de gaten; beëindig het laden of wijzig de laadstroomcapaciteit als de accu hevig begint te borrelen.

- **Neem de minkabel van de accu altijd eerst los en sluit de minkabel van de accu altijd als laatste weer aan. Ontkoppel de acculader in de onderstaande volgorde:**
  1. **Zet de hoofdschakelaar van de acculader uit.**
  2. **Neem de klem los van de minpool.**
  3. **Neem de klem los van de pluspool.**
- **We raden aan om accu's voor vervanging van een officiële HYUNDAI-dealer te gebruiken.**

### **OPMERKING**

#### **AGM-accu (indien van toepassing)**

- **AGM-accu's (Absorbed Glass Mat) zijn onderhoudsvrij en we adviseren u om de AGM-accu te laten onderhouden door een officiële HYUNDAI-dealer. Gebruik voor het laden van uw AGM-accu alleen volautomatische acculaders die speciaal zijn ontworpen voor AGM-accu's.**
- **Bij het vervangen van de AGM-accu adviseren we u om wisselstukken van een officiële HYUNDAI-dealer te gebruiken.**
- **Open of verwijder de deksel van de accu niet. Hierdoor kan elektrolyt weglekken, wat kan leiden tot ernstig letsel.**

### **Via starten met een hulpaccu**

Na het starten met een goede hulpaccu, rijdt u 20-30 minuten met het voertuig voor het wordt afgesloten. Het voertuig herstart misschien niet als u het uitschakelt voordat de accu voldoende opgeladen is. Kijk bij 'starten met hulpaccu' in hoofdstuk 8 voor meer informatie over de startprocedure met een hulpaccu.



### **Informatie**



**Een onjuist afgevoerde batterij kan schadelijk zijn voor het milieu en voor uw gezondheid. Voer de accu af volgens uw lokale wetgeving of voorschriften.**

### **Te resetten onderdelen**

De volgende onderdelen moeten eventueel worden gereset nadat de accu ontladen is geweest of na het weer aansluiten van de accukabels.

- Ruit automatisch omhoog/omlaag (zie hoofdstuk 5)
- Zonnedak (zie hoofdstuk 5)
- Tripcomputer (zie hoofdstuk 5)
- Verwarmings- en ventilatiesysteem (zie hoofdstuk 5)
- Geheugen bestuurdersstoel (zie hoofdstuk 5)
- Klok (zie hoofdstuk 5)
- Infotainmentsysteem (zie handleiding infotainmentsysteem)

## BANDEN EN WIELEN



### WAARSCHUWING

Door een defecte band kunt u de controle over de auto verliezen en een ongeval veroorzaken. Om de kans op **ERNSTIG LETSEL** te beperken, moeten de volgende voorzorgsmaatregelen worden genomen:

- Controleer de bandenspanning maandelijks. Controleer de banden daarnaast op slijtage en beschadigingen.
- De aanbevolen bandenspanning voor uw auto bij koude banden kunt u vinden in deze handleiding en op het bandenspanningslabel op de middenstijl aan bestuurderszijde. Gebruik altijd een bandenspanningsmeter om de bandenspanning te meten. Banden met een te hoge of te lage spanning slijten ongelijkmatig, wat leidt tot slecht weggedrag.
- Controleer ook altijd de spanning van het reservewiel wanneer u de spanning van de andere banden van uw auto controleert.
- Vervang banden die versleten of beschadigd zijn of die ongelijkmatige slijtage vertonen. Versleten banden kunnen leiden tot verminderde remprestaties, stuurcontrole of grip.
- Vervang de banden **ALTIJD** door banden waarvan maat, type, constructie en loopvlakprofiel hetzelfde zijn als van de oorspronkelijk op de auto gemonteerde banden. Het gebruik van afwijkende maten banden en wielen kan ongewenste rijeigenschappen of een slechte wegligging van de auto tot gevolg hebben of het antiblokkeersysteem (ABS) van uw auto beïnvloeden. Dit kan leiden tot een ernstig ongeval.

### Onderhoud van de banden

Voor uw veiligheid, een maximale levensduur van de banden en een zo laag mogelijk brandstofverbruik, moet u de banden steeds op de aanbevolen spanning houden en mag u het totaalgewicht en de maximale asbelasting niet overschrijden.



ONX4E010022

U kunt alle specificaties (maten en spanningen) terugvinden op een label dat op de middenstijl aan bestuurderszijde is aangebracht.

### Aanbevolen bandenspanning koud

Alle bandenspanningen (inclusief het reservewiel) moeten worden gecontroleerd bij koude banden. 'Koude banden' betekent dat de auto ten minste drie uur niet heeft gereden of minder dan 1,6 km heeft gereden.

De bandenspanning bij warme banden is normaliter 28 tot 41 kPa hoger dan de aanbevolen bandenspanning bij koude banden. Laat geen lucht uit warme banden ontsnappen om de spanning aan te passen, want hierdoor wordt de bandenspanning te laag. Zie 'Banden en wielen' in hoofdstuk 2 voor de aanbevolen bandenspanning.



## WAARSCHUWING

Voor optimale rijeigenschappen, een optimale wegligging en een zo laag mogelijke bandenslijtage dient u de banden op de aanbevolen spanning te houden.

Een te hoge of te lage bandenspanning kan de levensduur van de band verkorten, een negatief effect op de rijeigenschappen hebben en tot een plotseling banddefect leiden waardoor u de macht over het stuur kunt verliezen en een ongeval kunt veroorzaken.

Een veel te lage bandenspanning kan leiden tot ernstige warmteontwikkeling, waardoor een klapband, loopvlakscheiding en andere banddefecten kunnen optreden en u de macht over het stuur kunt verliezen. Hierdoor kan een ernstig ongeval plaatsvinden. Dit risico is veel hoger op warme dagen en bij lange ritten met hoge snelheden.



## OPGELET

- Een te lage bandenspanning leidt tot overmatige slijtage, slecht weggedrag en een hoger brandstofverbruik. Zelfs wielvorming is mogelijk. Houd de bandenspanning op het juiste peil. Als een band vaak moet worden opgepompt, adviseren we u deze te laten controleren door een officiële HYUNDAI-dealer.
- Een te hoge bandenspanning heeft een negatieve invloed op het rijcomfort en zorgt voor een verhoogde slijtage in het midden van het loopvlak. Bovendien bestaat er een grotere kans op beschadiging door oneffenheden in het wegdek.

## Bandenspanning controleren

Controleer de banden, inclusief de reserveband, minstens eenmaal per maand.

### Controle

Gebruik een bandenspanningsmeter van goede kwaliteit om de bandenspanning te meten. U kunt aan de buitenkant niet zien of de banden de juiste spanning hebben. Met radiaalbanden kan niets mis lijken, terwijl ze toch te weinig spanning hebben.

Verwijder het ventieldopje van het bandventiel. Druk de bandenspanningsmeter stevig op het ventiel om de spanning af te lezen. Als de bandenspanning van de koude band overeenkomt met de aanbevolen spanning op het Band en Laadinformatielabel, is er geen correctie nodig. Als de bandenspanning te laag is, pomp de band dan op totdat de aanbevolen spanning wordt bereikt. Schroef de ventieldopjes terug op de bandventielen. Zonder het ventieldopje kan er vuil of vocht in het ventiel komen, wat kan leiden tot lucht lekkage. Als een ventieldopje ontbreekt, plaats dan zo snel mogelijk een nieuw.

Als de band te hard is opgepompt, laat dan lucht ontsnappen door de metalen pen in het midden van het ventiel in te duwen. Controleer de bandenspanning opnieuw met de bandenspanningsmeter. Schroef de ventieldopjes terug op de bandventielen. Zonder het ventieldopje kan er vuil of vocht in het ventiel komen, wat kan leiden tot lucht lekkage. Als een ventieldopje ontbreekt, plaats dan zo snel mogelijk een nieuw.

## Wielen verwisselen

Om de banden zo gelijkmatig mogelijk te laten slijten, adviseert HYUNDAI de banden volgens het onderhoudsschema, of eerder te roteren als de slijtage onregelmatig verloopt.

Controleer bij het verwisselen tevens de balans.

Controleer de banden bij het verwisselen van de wielen op ongelijkmatige slijtage en beschadigingen. Abnormale slijtage wordt meestal veroorzaakt door onjuiste bandenspanning, verkeerde wieluitlijning, onbalans in de wielen, hard remmen of snel rijden door bochten. Controleer het loopvlak en de zijkant van de band op hobbels of uitstulpingen. Vervang de band als u een van deze afwijkingen aantreft. Vervang de band als het canvas of de koordlagen zichtbaar zijn. Breng de bandenspanning van de voor- en achterbanden na het verwisselen op de voorgeschreven waarden en controleer of de wielmoer goed vastzit (het juiste aanhaalmoment is 11 - 13 kgf·m).

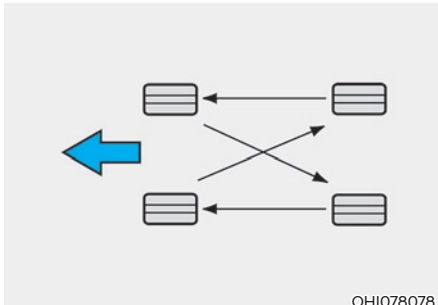

Controleer bij het verwisselen van de wielen tevens de remblokken op slijtage.

## **i** Informatie

De buiten- en binnenkant van een asymmetrische band is duidelijk waarneembaar. Wanneer u een asymmetrische band installeert, moet u ervoor zorgen dat de kant gemarkeerd met 'outside' naar buiten is gericht. Als de kant gemarkeerd met 'inside' aan de buitenkant is gemonteerd, heeft dit een negatief effect op de prestaties van de auto.

## **!** WAARSCHUWING

- Gebruik het reservewiel niet voor het roteren van de wielen.
- Zorg ervoor dat diagonaal- en radiaalbanden nooit in combinatie met elkaar worden gemonteerd. Dit kan ongewenste rijeigenschappen veroorzaken, waardoor u de controle over de auto kunt verliezen en een ongeval kunt veroorzaken.

## Uitlijnen en balanceren van de wielen

De wielen van uw auto zijn af fabriek zorgvuldig uitgelijnd en gebalanceerd voor een lange levensduur van de banden en optimale prestaties.

Normaalgesproken is het niet nodig de wielen nogmaals uit te lijnen. In het geval de banden van uw auto echter abnormale slijtage vertonen of als de auto naar één kant trekt, kan het zijn dat de auto opnieuw moet worden uitgelijnd.

Wanneer de auto tijdens het rijden op een vlakke weg trilt, kan het zijn dat de wielen opnieuw moeten worden gebalanceerd.

### OPMERKING

**Onjuiste balanceergewichten kunnen de lichtmetalen velgen van uw auto beschadigen. Gebruik alleen goedgekeurde balanceergewichten.**

## Banden vervangen

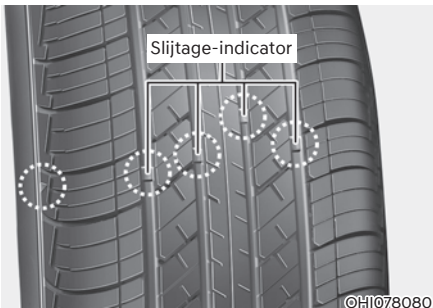

Als de band gelijkmatig is afgesleten, verschijnt een bandslijtage-indicator als een vaste balk over het loopvlak. Dit geeft aan dat de band minder dan 1,6 mm loopvlak heeft. Vervang de band wanneer dit gebeurt.

Wacht niet met het vervangen van de band totdat de slijtage-indicator over de gehele profielbreedte zichtbaar is.



## WAARSCHUWING

Om de kans op **ERNSTIG** of **DODELIJK LETSEL** te beperken:

- Vervang banden die versleten of beschadigd zijn of die ongelijkmatige slijtage vertonen. Versleten banden kunnen leiden tot verminderde remprestaties, stuurcontrole en grip.
- Vervang banden altijd door banden met dezelfde maat als die oorspronkelijk op de auto werden geleverd. Het gebruik van afwijkende maten banden en wielen kan ongewenste rijeigenschappen of een slechte wegligging van de auto tot gevolg hebben of het antiblokkeersysteem (ABS) van uw auto beïnvloeden. Dit kan leiden tot een ernstig ongeval.
- Bij het verwisselen of vervangen van banden (of velgen), dient u de beide banden (of velgen) voor of achter tegelijk te verwisselen of vervangen. Wanneer slechts één band wordt vervangen kan dit het weggedrag van de auto beïnvloeden.
- Banden worden in de loop van de tijd slechter, zelfs als ze niet worden gebruikt. Ongeacht het resterende loopvlak adviseert HYUNDAI de banden te vervangen wanneer ze zes (6) jaar zijn gebruikt.
- Warmte veroorzaakt door warme klimaten of veelvuldig hoge belastingen kan het verouderingsproces versnellen. Het niet opvolgen van deze waarschuwing kan tot een plotseling banddefect leiden, waardoor u de controle over de auto kunt verliezen en een ongeval kunt veroorzaken.

### **Band compact reservewiel vervangen (indien van toepassing)**

De levensduur van een reserveband is korter dan die van een conventionele band. Vervang deze wanneer u de balken van de bandslijtage-indicator op het loopvlak kunt zien. De vervangende band van het compacte reservewiel moet dezelfde maat en uitvoering hebben als de band die bij uw nieuwe auto is geleverd en moet op hetzelfde compacte reservewiel worden gemonteerd. De band van het compacte reservewiel is niet ontworpen om te worden gemonteerd op een normaal wiel en het compacte reservewiel is niet ontworpen voor het monteren van een normale maat band.



### **WAARSCHUWING**

**De originele band moet zo snel mogelijk worden gerepareerd of vervangen om te voorkomen dat het reservewiel defect raakt, dat u de controle over het voertuig verliest en zo een ongeval veroorzaakt. Het reservewiel is alleen bestemd voor noodgevallen. Rijd niet sneller dan 80 km/h wanneer het compacte reservewiel wordt gebruikt.**

### **Velgen vervangen**

Als u om de een of andere reden de velgen wilt vervangen, dient u erop te letten dat de nieuwe velgen gelijkwaardig zijn aan de originele velgen voor wat betreft diameter, velgbreedte en offset (wielbolling).

### **Grip**

De grip kan afnemen als u met versleten banden, de verkeerde bandenspanning of op glad wegdek rijdt. De banden moeten worden vervangen wanneer de bandslijtage-indicatoren verschijnen. Om de kans te verkleinen dat u de controle over de auto verliest, dient u langzamer te rijden in geval van regen, sneeuw of ijs op het wegdek.

### **Onderhoud van banden**

Naast een juiste bandenspanning helpt een correcte wieluitlijning om de bandenslijtage te verminderen. Als u merkt dat een band ongelijkmatig slijt, laat uw dealer dan de wieluitlijning controleren.

Wanneer u nieuwe banden laat monteren, moet u ervoor zorgen dat ze ook worden gebalanceerd. Dit verhoogt het rijcomfort en de levensduur van de banden. Balanceer een wiel ook altijd wanneer de band van de velg verwijderd is geweest.



### Label op de wang van de band

Deze informatie bestaat uit de basiseigenschappen van de band en het identificatienummer voor veiligheidscertificatie. Het identificatienummer kan worden gebruikt om de band te identificeren bij een terugroepactie.

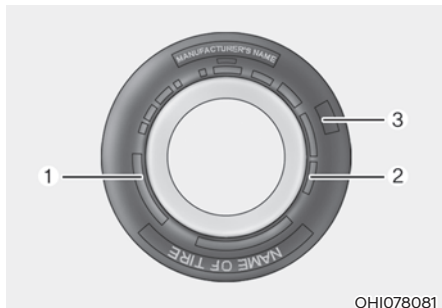

#### 1. Fabrikant of merknaam

Fabrikant of merknaam wordt aangegeven.

#### 2. Bandenmaataanduiding

De wang van een band is voorzien van een bandenmaataanduiding. U hebt deze informatie nodig bij het kiezen van vervangende banden voor uw auto. Hieronder wordt uitgelegd wat de letters en cijfers in de bandenmaataanduiding betekenen.

Voorbeeld aanduiding bandenmaat:

(Deze maat dient slechts ter illustratie; de bandenmaat van uw auto is afhankelijk van de uitvoering.)

#### **235/60R18 102H**

235 - Breedte band in millimeter.

60 - Hoogte-/breedte-verhouding. De hoogte van de wang van de band als percentage van de breedte.

R - Type band (radiaalband).

18 - Velgdiameter in inch.

102 - Index draagvermogen, een numerieke code die het maximale draagvermogen van de banden aangeeft.

H - Aanduiding snelheidsclassificatie. Zie het overzicht in dit hoofdstuk voor meer informatie.

#### Aanduiding velgmaat

Ook de wielen zijn voorzien van informatie die van belang kan zijn bij eventuele vervanging. Hieronder wordt uitgelegd wat de letters en cijfers in de velgmaataanduiding betekenen.

Voorbeeld aanduiding velgmaat:

#### **7,5J X 18**

7,5 - Velgbreedte in inch.

J - Aanduiding offset.

18 - Velgdiameter in inch.

### Snelheidsclassificatie banden

Onderstaande tabel geeft een overzicht van de meest gebruikelijke snelheidsclassificaties voor banden voor personenwagens. De snelheidsclassificatie is onderdeel van de bandenmaataanduiding op de wang van de band. Deze aanduiding geeft de maximum snelheid weer waarvoor deze band is ontworpen.

Aanduiding snelheidsclassificatie	Maximum snelheid
S	180 km/h
T	190 km/h
H	210 km/h
V	240 km/h
W	270 km/h
Y	300 km/h

### 3. Levensduur van de band controleren (TIN: bandidentificatienummer)

Banden die ouder dan zes jaar zijn, gerekend vanaf de productiedatum (inclusief het reservewiel), moeten worden vervangen door nieuwe. U kunt de productiedatum op de wang van de band vinden (mogelijk aan de binnenkant van het wiel) met behulp van de DOT-code. De DOT-code is een serie tekens op de band die bestaat uit cijfers en Engelse letters. De productiedatum wordt aangeduid door de laatste vier cijfers (tekens) van de DOT-code.

#### DOT: XXXX XXXX OOOO

Het eerste deel van de DOT-code geeft de fabriekscode, de bandenmaat en het type profiel aan en de laatste vier cijfers de week en het jaar waarin de band is geproduceerd.

Bijvoorbeeld:

DOT XXXX XXXX 1522 geeft aan dat de band is geproduceerd in week 15 van 2022.

### 4. Structuur en materiaal van de band

Het aantal lagen van rubber-bekleed weefsel in de band. Bandenfabrikanten moeten ook de materialen in de band aangeven, waaronder staal, nylon, polyester en andere. De letter 'R' betekent radiaalband constructie; de letter 'D' betekent diagonaalband constructie en de letter 'B' betekent gordel band met diagonaal karkas constructie.

### 5. Maximaal toegestane bandenspanning

Dit getal geeft de hoogste bandenspanning aan die mag worden toegepast. Overschrijd de maximaal toegestane bandspanning niet. Raadpleeg het Band en Laadinformatielabel voor de aanbevolen bandspanning.

### 6. Maximum belastingindex

Dit getal geeft de maximale belasting in kilogrammen aan waarmee de band mag worden belast. Monteer bij het vervangen van de banden op de auto altijd een band die dezelfde belastingindex heeft als de fabrieksgemonteerde band.

## 7. Uniforme kwaliteitsaanduiding voor banden

Kwaliteitsgradaties vindt u, indien van toepassing, op de zijkant van de band tussen de schouder van het loopvlak en de maximumbreedte van de wang.

Bijvoorbeeld:

TREADWEAR 200

TRACTION AA

TEMPERATURE A

### Slijtage loopvlak

De slijtage-index classificatie is een vergelijkbare kwalificatie gebaseerd op de slijtagegraad van de band tijdens het testen onder gecontroleerde omstandigheden op een officieel erkende testbaan. Een band met classificatie 150 zou bijvoorbeeld anderhalf keer minder slijten tijdens de test als een band met classificatie 100.

De levensduur van de banden zal in belangrijke mate afhankelijk zijn van de gebruiksomstandigheden. De levensduur kan echter van de norm afwijken door de rijstijl van de bestuurder, onderhoud van de banden, de toestand van de wegen en het klimaat.

Deze classificaties zijn geperst op de wangen van banden voor personenwagens. De als standaard of optionele uitrusting beschikbare banden voor uw auto kunnen variëren met betrekking tot deze classificatie.

### Grip - AA, A, B en C

Er zijn drie gripclassificaties, van hoog naar laag AA, A, B en C. De gripclassificatie geeft aan in hoeverre de banden op een nat wegdek doorglijden bij het maken van een noodstop, zoals gemeten onder gecontroleerde omstandigheden op een officieel erkende testbaan, zowel op asfalt als op beton. Een band met classificatie C is een band met relatief weinig grip.



### WAARSCHUWING

**De kwaliteit van de tractie voor deze band is gebaseerd op tractietesten waarbij niet onder een hoek wordt geremd. Bij de kwaliteit is geen rekening gehouden met de acceleratie, het nemen van bochten, aquaplaning en maximum tractie.**

### Temperatuur - A, B en C

Er zijn drie temperatuurclassificaties mogelijk: A (de hoogste), B en C. Deze classificaties geven aan in hoeverre de band hittebestendig is en in welke mate de band warmte afvoert, zoals getest onder gecontroleerde omstandigheden op een testwiel in een officieel erkend laboratorium.

Aanhoudend hoge temperaturen kunnen degeneratie van het materiaal van de band veroorzaken en de levensduur van de band aanzienlijk verminderen, terwijl bovenmatige temperatuur tot een plotseling banddefect kan leiden. Classificaties B en A stellen hogere prestatieniveaus op het testwiel in het laboratorium voor dan het vereiste wettelijke minimum.



## WAARSCHUWING

De temperatuurclassificatie voor de band is vastgesteld voor een band die de juiste spanning heeft en niet is overbelast. Overmatige snelheid, te lage spanning, te hoge spanning of overbelasting, afzonderlijk of in combinatie, kan warmteontwikkeling en eventueel een plotseling banddefect veroorzaken. Hierdoor kunt u de controle over de auto verliezen en een ongeval veroorzaken.

### Banden met lage hoogte-/breedteverhouding (indien van toepassing)

De hoogte-/breedteverhouding is lager dan 50 bij banden met een kleine hoogte-/breedteverhouding.

Aangezien banden met een kleine hoogte-/breedteverhouding zijn geoptimaliseerd voor weggedrag en remmen, is hun wang iets stijver dan bij een standaardband. Banden met een kleine hoogte-/breedteverhouding zijn daarnaast meestal ook breder en hebben dus een groter contactvlak met het wegdek. In sommige gevallen kunnen ze meer rijngeluid produceren ten opzichte van standaardbanden.



## OPGELET

De wang van een band met een kleine hoogte-/breedteverhouding is lager dan bij een normale band. Daarom raken deze lage wielen en banden sneller beschadigd. Volg de onderstaande instructies.

- Als u op een ruige weg of in het terrein rijdt, zorg er dan voor dat u de banden en wielen niet beschadigt. Controleer na het rijden de banden en wielen.
- Bij het passeren van een kuil, verkeersdrempel, mangat of stoeprand moet u langzaam rijden om de banden en wielen niet te beschadigen.
- Als een band hard wordt geraakt, raden we aan de band te laten nakijken door een officiële HYUNDAI-dealer of bandenspecialist.
- Controleer de staat en de spanning van de banden elke 3.000 km om schade aan de banden te voorkomen.
- Het is moeilijk om schade aan een band puur visueel te herkennen. Controleer de band al bij een geringe indicatie van schade aan de band en vervang deze om schade door lucht lekkage te voorkomen.
- Wanneer een band wordt beschadigd bij het rijden op een ruige weg, in het terrein of over obstakels, zoals een kuil, mangat of stoeprand, dekt uw garantie de schade niet.
- De bandinformatie is aangegeven op de wang van de band.

## ZEKERINGEN

### ■ Plat type



Normaal



Doorgebrand

### ■ Cartridge-type



Normaal



Doorgebrand

### ■ Multitype

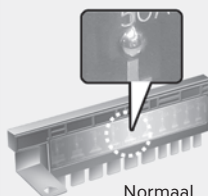

Normaal

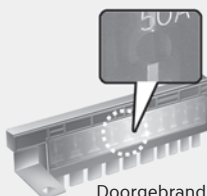

Doorgebrand

OTM078035

Het elektrisch systeem van een auto is tegen overbelasting beveiligd door middel van zekeringen.

Deze auto heeft 5 zekeringkasten, één in het zijpaneel aan bestuurderszijde en de andere in de motorruimte.

Als een van de lampen, accessoires of bedieningselementen van uw auto niet werkt, controleer dan de zekering van het betreffende circuit. Als een zekering is doorgebrand, is het element in de zekering gesmolten of gebroken.

Als het elektrische systeem niet werkt, controleer dan eerst de zekeringkast aan bestuurderszijde. Zet alvorens een doorgebrande zekering te vervangen de motor uit, schakel alle schakelaars uit en neem vervolgens de minpool los van de accu. Vervang een doorgebrande zekering altijd door een nieuwe met dezelfde stroomsterkte.

Als de vervangende zekering ook doorbrandt, duidt dit op een elektrische storing. Gebruik het betrokken systeem niet. We adviseren u onmiddellijk contact op te nemen met een officiële HYUNDAI-dealer.



## WAARSCHUWING

Vervang een zekering **ALLEEN** door een zekering met dezelfde stroomsterkte.

- Een zekering met een hogere waarde kan schade en mogelijk brand veroorzaken.
- Installeer geen draad of aluminiumfolie in plaats van de juiste zekering – zelfs niet als tijdelijke reparatie. Dit kan omvangrijke schade aan de bedrading en mogelijk brand veroorzaken.

## OPMERKING

Verwijder een zekering niet met een schroevendraaier of een ander metalen voorwerp omdat hierdoor kortsluiting kan ontstaan, waardoor schade aan het elektrisch systeem kan worden veroorzaakt.

## Vervangen zekering dashboard

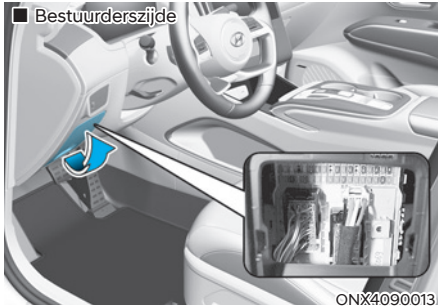

1. Zet de auto uit.
2. Zet alle andere schakelaars uit.
3. Open het deksel van de zekeringkast.
4. Raadpleeg het label aan de binnenkant van het deksel van de zekeringkast om de vermoedelijke locatie van de zekering te vinden.

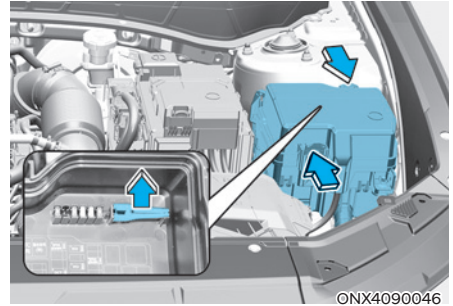

5. Trek de verdachte zekering recht naar buiten. Gebruik de zekeringtrekker die zich in het deksel van de zekeringkast in de motorruimte bevindt.
6. Controleer de verwijderde zekering; vervang indien deze is doorgebrand. Er bevinden zich reservezekeringen in de zekeringkast in het dashboard (of in de zekeringkast in de motorruimte).
7. Plaats een nieuwe zekering met dezelfde stroomsterkte en controleer of de zekering goed vastzit. Bij loszitten adviseren we u contact op te nemen met een officiële HYUNDAI-dealer.

Als u geen reservezekering hebt, kunt u in een noodgeval een zekering van een ander circuit gebruiken dat niet nodig is om te kunnen rijden, bijvoorbeeld van de aansteker, mits de zekering dezelfde stroomsterkte heeft.

Wanneer de koplampen of andere elektrische componenten niet werken en de zekeringen in orde zijn, controleer dan de zekeringkast in de motorruimte. Vervang een doorgebrande zekering door een zekering voor dezelfde stroomsterkte.

## Vervangen zekering motorruimte

### Platte zekering / Patroonzekering

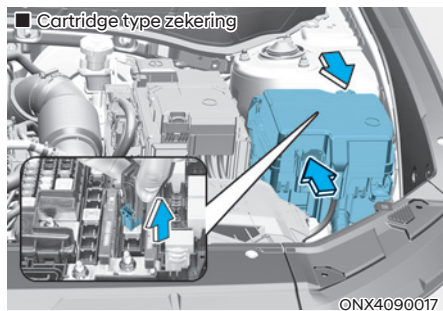
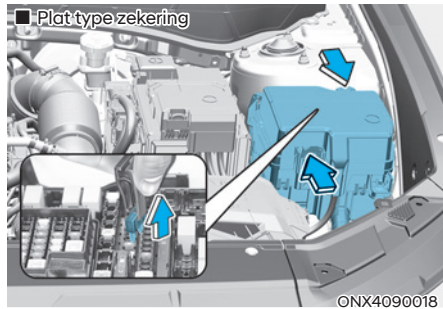

1. Zet de auto uit.
2. Zet alle andere schakelaars uit.
3. Verwijder het deksel van de zekeringkast door de lippen in te drukken en het deksel omhoog te trekken.
4. Controleer de verwijderde zekering; vervang indien deze is doorgebrand. Gebruik de zekeringtrekker in de zekeringkast in de motorruimte om de zekering te verwijderen of te plaatsen.
5. Plaats een nieuwe zekering met dezelfde stroomsterkte en controleer of de zekering goed vastzit. Bij loszitten adviseren we u contact op te nemen met een officiële HYUNDAI-dealer.

### OPMERKING

Plaats het deksel op de juiste manier nadat de zekeringkast in de motorruimte is gecontroleerd. U kunt een klikgeluid horen als het deksel goed is vergrendeld. Als het niet goed is vergrendeld, kunnen er elektrische storingen optreden door contact met water.

### Multizekering

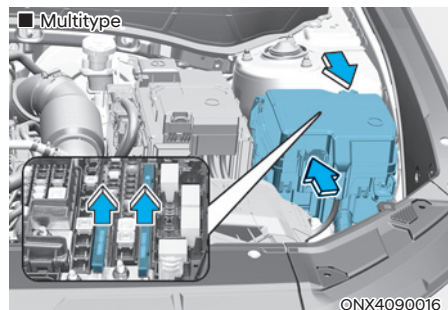

Als de multi- of midizekering is doorgebrand, adviseren we u contact op te nemen met een officiële HYUNDAI-dealer.

## Beschrijving zekering-/relaiskast

### Zekeringkast in het dashboard

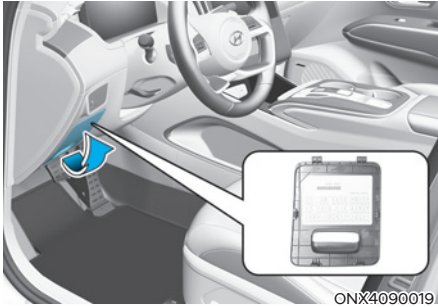

ONX4090019

Aan de binnenzijde van het deksel van de zekering-/relaiskast vindt u een label met daarop de naam en de waarden van de zekeringen en relais.

## **i** Informatie

Niet alle beschrijvingen van de zekeringkasten in deze handleiding zijn mogelijk van toepassing op uw auto; de informatie is correct op het moment van drukken. Raadpleeg het label van de zekeringkast wanneer u de zekeringkast van uw auto controleert.

91990-N7010













استخدم الفيوز ذو القياس المناسب  
USE THE DESIGNATED FUSE ONLY  
USE SOLO LOS FUSIBLES ESPECIFICADOS





	REAR WIPER	BATTERY MANAGEMENT		BATTERY C/FAN	SPARE		MEMORY	E-CALL	MULTIMEDIA		MODULE	MODULE	CLUSTER	MODULE
	20A	20A	10A	10A	15A		10A	10A	20A	15A	10A	7.5A	7.5A	7.5A
	REAR WIPER	ECS		MODULE	IBU			MODULE	A/C		IBU	SPARE	E-SHIFTER	MULTIMEDIA
	25A	20A	15A	20A	10A	10A	10A	7.5A	15A	7.5A	7.5A	10A	7.5A	10A
	REAR WIPER	FRONT WIPER	AMP		MODULE	MODULE	MODULE	MODULE	MODULE	MODULE	MODULE	SPARE	SPARE	MODULE
	25A	30A	25A	30A	25A	20A	25A	10A	10A	7.5A	15A	10A	10A	7.5A
	REAR WIPER	FRONT WIPER	AMP		MODULE	MODULE	MODULE	MODULE	MODULE	MODULE	MODULE	SPARE	SPARE	MODULE
	25A	30A	25A	30A	25A	20A	25A	10A	10A	7.5A	15A	10A	10A	7.5A
	REAR WIPER	FRONT WIPER	AMP		MODULE	MODULE	MODULE	MODULE	MODULE	MODULE	MODULE	SPARE	SPARE	MODULE
	25A	30A	25A	30A	25A	20A	25A	10A	10A	7.5A	15A	10A	10A	7.5A

ONX4E091081L





## Zekeringkast in het dashboard

Naam zekering	Symbol	Stroomsterkte zekering	Beveiligd circuit
DOOR LOCK		20 A	Relais centrale portiervergrendeling/-ontgrendeling, relais supervergrendeling
P/WINDOW RH		25 A	Hoofdschakelaar ruitbediening, schakelaar ruitbediening passagierszijde
P/WINDOW LH		25 A	Hoofdschakelaar ruitbediening, schakelaar ruitbediening passagierszijde
S/HEATER REAR		20 A	Stoelverwarmingsmodule achter
S/HEATER DRV/PASS		20 A	Stoelventilatiemodule voor, stoelverwarmingsmodule voor
P/SEAT PASS		30 A	Schakelaar elektrisch verstelbare bijrijdersstoel, relaiseenheid bijrijdersstoel
BATTERY MANAGEMENT		10 A	BMS-module
ECS	<b>ECS</b>	15 A	ECS-eenheid
P/WINDOW SAFETY RH		25 A	Module elektrisch bediende ruit met klembeveiliging bestuurder/voorpassagier, module elektrisch bediende ruit met klembeveiliging rechts achter
SUNROOF2		20 A	Schuif-/kanteldakregelaar (Blind Motor)
P/SEAT DRV		30 A	Schakelaar elektrische bestuurdersstoel, IMS-module bestuurder
BATTERY C/FAN		10 A	Koelventilator BMS
AIR BAG2		10 A	Airbagmodule
AMP	<b>AMP</b>	15 A	AMP, DC-DC-laagspanningsconverter
MODULE9		10 A	Koppelingshoofdcilinder, stuurkussenschakelaar, schakelaar alarmknipperlichten, portiergreep Smart Keysysteem aan buitenzijde bestuurderszijde/passagierszijde, regensensor, sirene ultrasone inbraakbeveiliging (UIP), diagnosestekker

Naam zekering	Symbol	Stroomsterkte zekering	Beveiligd circuit
SUNROOF1	<sup>1</sup> 	20 A	Schuif-/kanteldakregelaar (Glass Motor)
IBU2	<sup>2</sup> IBU	10 A	IBU, contactslot, schakelaar Sport-modus
P/WINDOW SAFETY LH	SAFETY LH 	25 A	Module elektrisch bediende ruit met klembeveiliging bestuurder/voorpassagier, module elektrisch bediende ruit met klembeveiliging links achter
MEMORY	MEMORY	10 A	Relais in-/uitklappen buitenspiegels, IMS-module bestuurder, elektrisch verstelbare buitenspiegels bestuurderszijde/passagierszijde, instrumentenpaneel, aircoregelaar, module klimaatregeling, elektrisch bedienbare achterklepmodule, sensor Rear Occupant Alert (achterbank-passagier-alarm - ROA), sfeerverlichtingunit, sfeerverlichting dashboard, sfeerverlichting bestuurders/-passagiersportier, sfeerverlichting console, DC-DC-laagspanningsconverter
BRAKE SWITCH	BRAKE SWITCH	10 A	Remlichtschakelaar, IBU
E-CALL	E-CALL	10 A	MTS E-Call-module
MODULE7	<sup>7</sup> MODULE	7,5 A	IBU
TAIL GATE		10 A	Relais achterklep
MULTIMEDIA1	<sup>1</sup> MULTI MEDIA	15 A	Audio, hoofdunit audio-, video- en navigatiesysteem, DC-DC-laagspanningsconverter
WASHER		15 A	Multifunctionele schakelaar
MODULE8	<sup>8</sup> MODULE	7,5 A	Module stoelventilatie voor, module stoelverwarming voor, module stoelverwarming achter
AIR BAG1	<sup>1</sup> 	15 A	Airbagmodule

Naam zekering	Symbool	Stroomsterkte zekering	Beveiligd circuit
A/CON	<b>A/C</b>	7,5 A	E/R-aftakblok (Relais 10/11)
MODULE2	<sup>2</sup> MODULE	15 A	USB-laadstekker voor/achter
MODULE1	<sup>1</sup> MODULE	10 A	Motor ADAS-unit (Parkeren), IBU, audiotoetsenbord, versterker, audio-, toetsenbord video- en navigatiesysteem, onderste spiegelbediening, DC-DC-laagspanningsconverter, MTS E-Call-module, audio, hoofdunit A/V- en navigatiesysteem
MODULE6	<sup>6</sup> MODULE	10 A	Consoleschakelaar, klimaatregeling achter, EPB-schakelaar, A/T schakelhendelindicator
IBU1	<sup>1</sup> IBU	7,5 A	IBU, BMS-module
MODULE5	<sup>5</sup> MODULE	10 A	IMS-module bestuurder, stoelverwarmingsmodule achter, ventilatiemodule voor, versterker, stoelverwarming voor, diagnosestekker, audio, hoofdunit audio-, video- en navigatiesysteem, MTS E-Call-module, toetsenbord video- en navigatiesysteem, DC-DC-laagspanningsconverter, klimaatregeling, aircomodule, elektrochromatische binnenspiegel, voorste draadloze oplader, koplamp links/rechts
AIR BAG IND	<sup>IND</sup> 	7,5 A	Instrumentenpaneel, dakconsolelampje
MODULE4	<sup>4</sup> MODULE	7,5 A	IBU, frontzichtcamera, stuurkussenschakelaar, ECS-eenheid, motor ADAS-unit (Parkeren), koppelingshoofdcilinder, 4WD ECU, doseringsregeleenheid
E-SHIFTER	<b>E-SHIFTER</b>	7,5 A	Elektronische selectiehendel, SCU
CLUSTER	<b>CLUSTER</b>	7,5 A	Instrumentenpaneel
MODULE10	<sup>10</sup> MODULE	7,5 A	Verwarming brandstoffilter en druk-/temperatuursensor
MODULE3	<sup>3</sup> MODULE	7,5 A	Remlichtschakelaar, dakconsolelampje, multischakelaar, schakelaar Sport-modus

Naam zekering	Symbol	Stroomsterkte zekering	Beveiligd circuit
MDPS *1		7,5 A	MDPS-unit
START		10 A	Relais inbraakalarm, transmissiestandschakelaar, PCM/ECM IBU, contactslot, E/R-aftakblok (Relais 3)

\*1: MDPS (Module elektrische stuurbevoegdiging) is hetzelfde als de EPS (Elektrische stuurbevoegdiging).

## Zekeringspaneel motorruimte (Motorruimte verbindingblok)

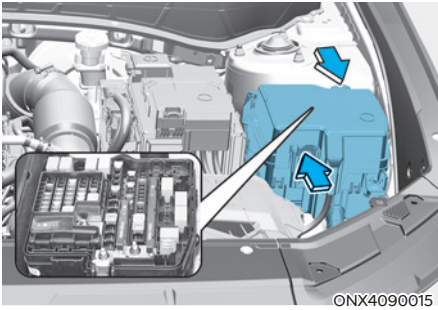

ONX4090015

Aan de binnenzijde van het deksel van de zekering-/relaiskast vindt u een label met daarop de naam en de waarden van de zekeringen en relais.





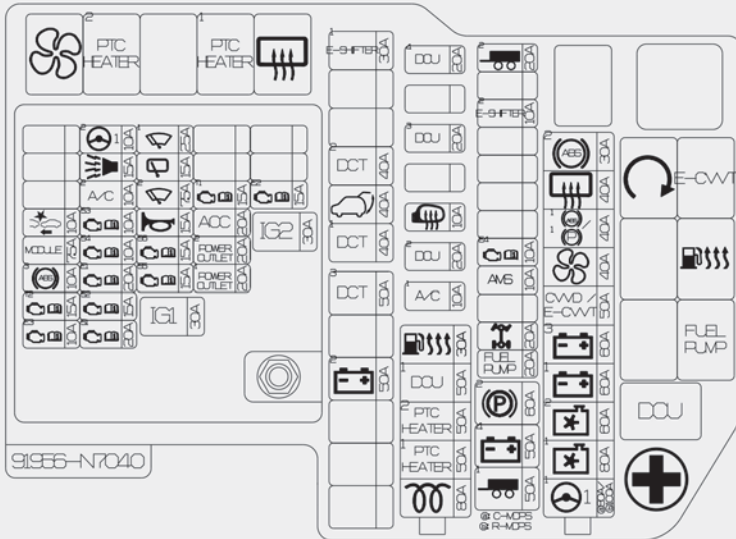







## **i** Informatie









Niet alle beschrijvingen van de zekeringkasten in deze handleiding zijn mogelijk van toepassing op uw auto; de informatie is correct op het moment van drukken. Raadpleeg het label in de zekeringkast als u de zekeringkast controleert.



ONX4E090060

## Zekeringkast motorruimte









Type	Naam zekering	Symbol	Stroomsterkte zekering	Beveiligd circuit
MULTI-ZEKERING-1	MDPS1	<sup>1</sup>  <sup>1</sup>	80 A 100 A	[80A: Stuurkolomtype] : MDPS Unit [100A: Tandheugeltype] : MDPS-unit
	COOLING FAN1	<sup>1</sup> 	80 A	[G4FP] Regeling koelventilator
	COOLING FAN2	<sup>2</sup> 	60 A	[G4NJ/G4KN/D4FE] Regeling koelventilator
	B+1	<sup>1</sup> 	60 A	Verbindingsblok ICU (IPS01/IPS02/IPS03/IPS04/IPS05)
	B+3	<sup>3</sup> 	60 A	Verbindingsblok ICU (Zekering - F5, F6, F9, F11, F12, F15, F18, relais elektrisch bedienbare ruiten)
	CVVD	<b>CVVD</b>	50 A	[G4FP] Regelaar CVVD
	E-CVVT	<b>E-CVVT</b>	50 A	[G4KN] E/R-aftakblok (Relais 4)
	BLOWER		40 A	E/R-aftakblok (Relais 10)
	ABS1/EPB1	<sup>1</sup>  / <sup>1</sup> 	40 A	ABS-module, ESC-module
	REAR HEATED		40 A	E/R-aftakblok (Relais 14)
	ABS2	<sup>2</sup> 	30 A	ABS-module, ESC-module
MULTI-ZEKERING-1	GLOW		80 A	[D4FE] GCU
	PTC HEATER1	<sup>1</sup> <b>PTC HEATER</b>	50 A	[D4FE] E/R-aftakblok (Relais 13)
	PTC HEATER2	<sup>2</sup> <b>PTC HEATER</b>	50 A	[D4FE] E/R-aftakblok (Relais 11)
	DCU1	<sup>1</sup> <b>DCU</b>	50 A	[D4FE] E/R-aftakblok (Relais 9)
	F/FILTER HEATER		30 A	[D4FE] E/R-aftakblok (Relais 6)













Type	Naam zekering	Symbol	Stroomsterkte zekering	Beveiligd circuit
ZEKE- RING	TRAILER1	<sup>1</sup> 	50 A	[G4FP/G4NJ/D4FE] Trekhaakstekker
	B+4	<sup>4</sup> 	50 A	Verbindingsblok ICU (Zekering - F1, F4, F7, F13, F14, F17, F20, F21, F24, F27 langdurige ladingvergrendelingsrelais)
	EPB2	<sup>2</sup> 	60 A	Module ESP
	FUEL PUMP	<b>FUEL PUMP</b>	20 A	E/R-aftakblok (relais 8)
	4WD		20 A	4WD-motor-ECU
	AMS	<b>AMS</b>	10 A	Accusensor
	ECU4	<sup>E4</sup> 	10 A	[G4FP/D4FE] Motor-ECU
	E-SHIFTER2	<sup>2</sup> E-SHIFTER	10 A	[G4FP/G4KN/D4FE] SCU, elektronische selectiehendel
	TRAILER2	<sup>2</sup> 	20 A	[G4FP/G4NJ/D4FE] Trekhaakstekker
	A/CON1	<sup>1</sup> <b>A/C</b>	10 A	E/R-aftakblok (relais 10), module klimaatregeling, [G4NJ] PCM
	DCU2	<sup>2</sup> <b>DCU</b>	20 A	[D4FE] Doseringsregelmodule
	HEATED MIRROR		10 A	E/R-aftakblok (Relais 14), elektrisch verstelbare buitenspiegels bestuurderszijde/passagierszijde, [G4FP/G4NJ] ECM/PCM
	DCU3	<sup>3</sup> <b>DCU</b>	20 A	[D4FE] Doseringsregelmodule
	DCU4	<sup>4</sup> <b>DCU</b>	20 A	[D4FE] Doseringsregelmodule
	B+2	<sup>2</sup> 	50 A	Verbindingsblok ICU (IPS06/IPS07/IPS08/IPS09/IPS10/IPS11)
DCT3	<sup>3</sup> <b>DCT</b>	50 A	[G4FP/D4FE] SGA	



Type	Naam zekering	Symbol	Stroomsterkte zekering	Beveiligd circuit
ZEKERING	DCT1	<sup>1</sup> DCT	40 A	[G4FP/D4FE] TCM
	E-CLUTCH	E-CLUTCH	40 A	[G4FP/D4FE] Elektronische koppelingsmodule
	TAILGATE		40 A	Elektrisch bedienbare achterklepmodule
	DCT2	<sup>2</sup> DCT	40 A	[G4FP/D4FE] TCM
	E-SHIFTER1	<sup>1</sup> E-SHIFTER	30 A	[G4FP/G4KN/D4FE] SCU



## Zekeringkast motorruimte (PCB blok)

Naam zekering	Symbol	Stroomsterkte zekering	Beveiligd circuit
IG1	<b>IG1</b>	30 A	Relais PDM (IG1)
IG2	<b>IG2</b>	15 A	Relais PDM (IG1), verbindingblok motorruimte (relais 3)
ECU3		10 A	[G4FP] ECM, regelaar CVVD [G4NJ/G4KN] PCM [D4FE] Oliepeilsensor
TCU2		15 A	[G4FP/D4FE] TCM, transmissiestandschakelaar, elektronische koppelingsmodule [G4NJ] Transmissiestandschakelaar
ABS3		10 A	ABS-module, ESC-module
MODULE	<b>MODULE</b>	7,5 A	[D4FE] GCU
AEB		10 A	Radar voorzijde
SENSOR1		10 A	[G4FP/G4NJ/G4KN] Bobine #1~#4 [D4FE] NOX-sensor voor/achter"
SENSOR2		15 A	[G4FP/G4NJ/G4KN] Lambdasensor (OMHOOG/OMLAAG) [D4FE] Stelelement elektronische VGT, verwarmingselement
ECU1		20 A	[G4FP/D4FE] Motor-ECU [G4NJ/G4KN] PCM
SENSOR4		10 A	[G4FP/G4NJ/G4KN] E/R-aftakblok (Relais 8) [D4FE] E/R-aftakblok (Relais 6, 8)

Naam zekering	Symbol	Stroomsterkte zekering	Beveiligd circuit
SENSOR3		10 A	[G4FP] Oliedrukregelklep (inlaat/uitlaat), variabele magneetklep oliepomp, magneetklep dampafvoer, magneetklep RCV (regelaar recirculatieklep), koelventilatorregelaar, relais aircocompressor [G4NJ] Oliedrukregelklep (inlaat/uitlaat), magneetklep variabele inlaat, magneetklep dampafvoer, magneetklep RCV (regelaar recirculatieklep), koelventilatorregelaar, relais aircocompressor [G4KN] Oliedrukregelklep, variabele magneetklep oliepomp, magneetklep variabele inlaat, magneetklep dampafvoer, koelventilatorregelaar, relais aircocompressor [D4FE] Oliedrukregelklep, regeling koelventilator, relais aircocompressor, E/R-afakblok (Relais 13)
A/CON2	<sup>2</sup> 	10 A	Relais aircocompressor
B/ALARM HORN		15 A	B/Alarm claxonrelais
MDPS2	<sup>2</sup> 	10 A	MDPS-unit
SENSOR5		15 A	[G4FP] Hybride startmotor en generator [G4NJ/G4KN] injector #1~#4 [D4FE] Lambdasensor (Omhoog/Omlaag), MAF-sensor, magneetklep oliedruk
SENSOR6		15 A	[G4FP] Motor-ECU [G4NJ] PCM [D4FE] Gybride startmotor en generator
HORN		15 A	Claxonrelais
FR WIPER2	<sup>2</sup> 	25 A	Ruitenwisser voor, (laag) relais, motor-ECU, IBU
RR WIPER		15 A	Hoofdrelais ruitenwisser, verbindingblok ICU (Ruitenwisserrelais achter)
FR WIPER1	<sup>1</sup> 	25 A	Hoofdrelais ruitenwisser, relais ruitenwisser voor (laag)
POWER OUTLET1	<sup>1</sup> 	20 A	12 V-aansluiting bagageruimte
POWER OUTLET2	<sup>2</sup> 	20 A	12 V-aansluiting voor

Naam zekering	Symbool	Stroomsterkte zekering	Beveiligd circuit
ACC	<b>ACC</b>	20 A	Verbindingsblok ICU (Zekering - F33, F36)
TCU1		15 A	[G4FP/D4FE] TCM, elektronische koppelingmodule [G4KN] PCM
ECU2		15 A	[G4FP/D4FE] Motor-ECU [G4NJ/G4KN] PCM

## LAMPEN

We bevelen aan dat u een officiële HYUNDAI-dealer raadpleegt voor het vervangen van de meeste lampen van de auto. Het is moeilijk om lampen van de auto te vervangen, omdat andere onderdelen van de auto moeten worden verwijderd voordat u bij de lamp kunt komen. Dit geldt in het bijzonder voor het verwijderen van de koplampunit om de lamp(en) te kunnen vervangen.

Het verwijderen en plaatsen van de koplampunit kan leiden tot beschadigingen aan de auto.



### WAARSCHUWING

- Zet voordat u werkzaamheden aan een lamp uitvoert, de transmissie in stand P (Parkeren), activeer de parkeerrem, zet het contact in de stand OFF en neem de sleutel mee als u de auto verlaat om plotseling in beweging komen van de auto en een mogelijke elektrische schok te voorkomen.
- Opgelet: de gloeilampen kunnen heet zijn, waardoor u uw vingers kunt verbranden.

### OPMERKING

Zorg ervoor dat de kapotte lamp door een nieuw exemplaar met hetzelfde wattage wordt vervangen. Anders kan dit schade aan de zekering of het elektrische bedringsstelsel veroorzaken.

### OPMERKING

Maak, om schade te voorkomen, het koplampglas niet schoon met chemische oplosmiddelen of sterke reinigingsmiddelen.



### Informatie - Droogelement koplamp (indien van toepassing)

Dit voertuig is uitgerust met een droogelement dat voorkomt dat de koplamp aan de binnenkant beslaat door vocht. Het droogelement een verbruiksartikel en de prestaties ervan kunnen veranderen door de gebruiksduur of omgeving. Indien de koplamp aan de binnenkant langdurig blijft beslaan door vocht, raden we u aan contact op te nemen met een officiële HYUNDAI-dealer.



### Informatie

Het glas van de koplampen en achterlichten kan bevroren lijken als de auto na het rijden wordt gewassen of als de auto 's nachts bij nat weer rijdt. Dit wordt veroorzaakt door het temperatuurverschil tussen de binnenzijde en de buitenzijde van de lamp en duidt niet op een probleem met uw auto. Condens in de binnenzijde van de lamp verdwijnt vanzelf bij rijden met ingeschakelde voertuigverlichting. Hoe snel dit gebeurt, kan verschillen afhankelijk van de grootte en positie van de lamp en omgevingsfactoren. Als het vocht niet verdwijnt, adviseren wij u de auto te laten controleren door een officiële HYUNDAI-dealer.



### Informatie

- Een normaal werkende lamp kan kortstondig knipperen om het elektrische regelsysteem van de auto te stabiliseren. Als de lamp echter dooft na het kortstondig flikkeren of blijft knipperen, adviseren we u het systeem te laten controleren door een officiële HYUNDAI-dealer.

- De parkeerverlichting gaat mogelijk niet branden als de verlichtingsschakelaar in de parkeerlichtstand wordt gezet, maar de parkeerverlichting en de koplampen gaan normaliter wel branden wanneer de verlichtingsschakelaar in de dimlichtstand wordt gezet. Dat kan worden veroorzaakt door een netwerkstoring of een storing in het elektrische systeem van de auto. Als dit gebeurt, adviseren we u het systeem te laten controleren door een officiële HYUNDAI-dealer.

### **i** Informatie

De koplamp moet na een ongeval of na het opnieuw monteren worden afgesteld.

### **i** Informatie

Wisselen tussen links- en rechtsrijdend verkeer (Europa)

De dimlichtbundel is asymmetrisch. Als u naar een land gaat waar het verkeer links rijdt, kan dit asymmetrische deel tegemoetkomend verkeer verblinden. Om verblinding te voorkomen schrijven ECE-regels verschillende technische oplossingen voor (bijv. een automatisch aanpassingssysteem, afplakken of de koplampen lager afstellen). Deze koplampen zijn zodanig ontworpen dat tegemoetkomend verkeer niet verblind wordt. Daarom hoeft u de koplampen niet aan te passen als u in een land rijdt waar het verkeer aan de andere kant van de weg rijdt.

## Koplamp, parkeerverlichting, richtingaanwijzer, Dagrijverlichting (DRL) vervangen

### Type A

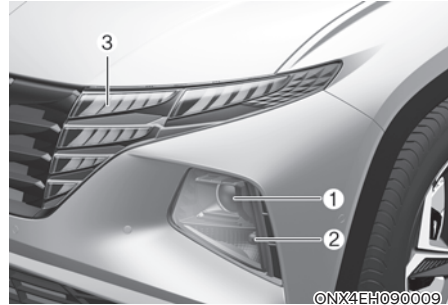

- (1) Koplampen (Grootlicht/Dimlicht)
- (2) Richtingaanwijzer
- (3) Dagrijverlichting/Parkeerlicht

### Koplamp / Richtingaanwijzer

1. Activeer de parkeerrem en ontkoppel de negatieve accukabel.

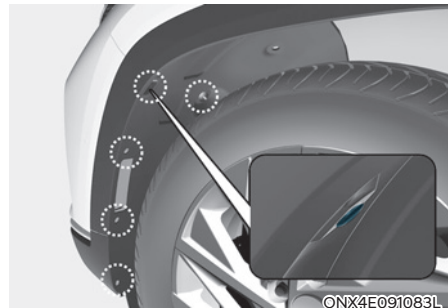

2. Verwijder de clips van de wielafscherming (onder de voorste bumper: 6 stuks).

### ■ Koplamp

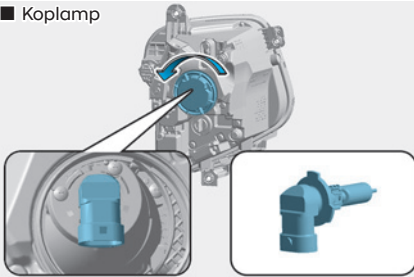

ONX4090043

### ■ Richtingaanwijzer

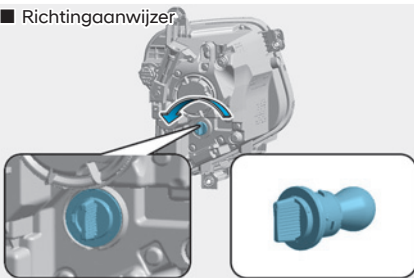

ONX4090044

3. Duw de wielafscherming opzij en verwijder de lampfitting door tegen de klok in te draaien.
4. Verwijder de lamp uit de fitting door de lamp in te drukken en deze linksom te draaien tot de nokjes van de lamp in lijn liggen met de uitsparingen van de fitting. Trek de lamp uit de fitting.
5. Plaats een nieuwe lamp in de fitting en draai de lamp tot hij vastzit.
6. Duw de fitting in de lichtunit en draai de fitting rechtsonder.
7. Plaats de wielafscherming in omgekeerde volgorde.

### Dagrijverlichting/parkeerlicht (LED)

Als de LED-lamp niet werkt, adviseren we u het systeem te laten nakijken door een officiële HYUNDAI-dealer.

De LED-lampen kunnen niet afzonderlijk worden vervangen, omdat ze een geïntegreerde eenheid vormen. De LED-lampen moeten samen met de lichtunit worden vervangen.

Een ervaren technicus moet de LED-lamp controleren of repareren, omdat deze verwante onderdelen van de auto kan beschadigen.

### Type B (LED)

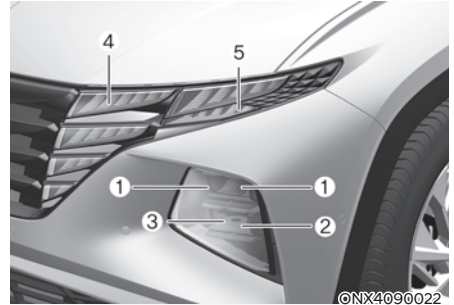

©NX4090022

- (1) Koplamp (Dimlicht)
- (2) Koplamp (Grootlicht)
- (3) Statische bochtverlichting/koplamp (Grootlicht)
- (4) Dagrijverlichting/parkeerlicht
- (5) Richtingaanwijzer

### Type C (LED) - N line

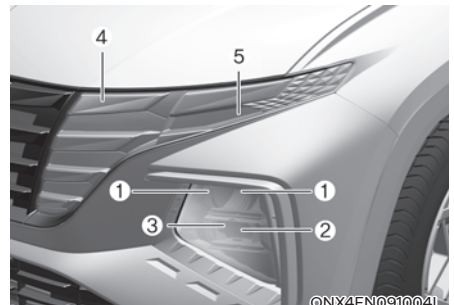

©NX4EN091004L

- (1) Koplamp (Dimlicht)
- (2) Koplamp (Grootlicht)
- (3) Statische bochtverlichting/koplamp (Grootlicht)
- (4) Dagrijverlichting/Parkeerlicht
- (5) Richtingaanwijzer



## WAARSCHUWING



OLMB073042L

- **Behandel halogeenlampen voorzichtig. Halogeenlampen bevatten gas onder druk, zodat er kleine glasdeeltjes vrijkomen die letsel kunnen veroorzaken als de lamp breekt.**
- **Draag een veiligheidsbril bij het vervangen van een lamp. Laat de lamp afkoelen voordat u deze aanraakt.**
- Behandel ze altijd voorzichtig en vermijd krassen en schuurplekken. Vermijd contact met vloeistoffen als de lampen branden.
- Raak het glas nooit met blote handen aan. Sporen van olie kunnen ertoe leiden dat de lamp oververhit raakt en barst als deze brandt.
- De lamp mag alleen in gemonteerde toestand worden ingeschakeld.
- Vervang een beschadigde of gebarsten lamp direct en gooi deze niet zomaar weg.

### Lampen

Als de LED-lamp niet werkt, adviseren we u het systeem te laten nakijken door een officiële HYUNDAI-dealer.

De LED-lampen kunnen niet afzonderlijk worden vervangen, omdat ze een geïntegreerde eenheid vormen. De LED-lampen moeten samen met de lichtunit worden vervangen.

Een ervaren technicus moet de LED-lamp controleren of repareren, omdat deze verwante onderdelen van de auto kan beschadigen.

### Koplamp afstellen (voor Europa)

■ Type A



■ Type B



1. Pomp de banden tot de gewenste bandenspanning op en haal alle lading uit de auto behalve de bestuurder, reserveband en gereedschap.
2. Zet de auto op een vlakke vloer.
3. Trek verticale lijnen (lijnen die door het hart gaan van de respectievelijke koplamp) en een horizontale lijn (die door het hart gaat van de koplamp) op het scherm.
4. Controleer of de accu voldoende geladen is, schakel de koplampen in en stel de koplampen zo af dat het helderste gedeelte van de lichtbundel op de horizontale en verticale lijnen valt.
5. Draai de schroevendraaier rechtsom of linksom om de dimlichtbundel en grootlichtbundel naar links of naar rechts te richten.

Draai de schroevendraaier rechtsom of linksom om de dimlichtbundel en grootlichtbundel omhoog of omlaag te richten.

## Afstelpunt

### ■ Halogeenlamp



### ■ LED-lamp

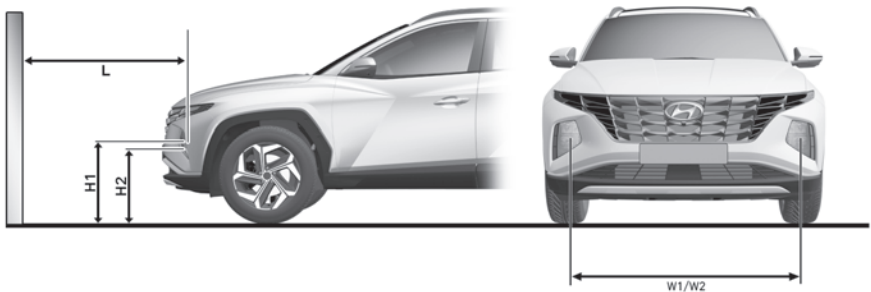

ONX4EH090005/ONX4EH090004

H1 : Hoogte tussen hart gloeilamp en grond (dimlicht)

H2 : Hoogte tussen hart gloeilamp en grond (grootlicht)

W1 : Afstand tussen het hart van beide gloeilampen (dimlicht)

W2 : Afstand tussen het hart van beide gloeilampen (grootlicht)

Staat van de auto	Type lamp	H1	H2	W/W2
Zonder bestuurder	HALOGEEN type met twee functies	664	664	1.436
	LED MFR.	660	589	1.434
Met bestuurder	HALOGEEN type met twee functies	657	657	1.436
	LED MFR.	683	582	1.434



## Dimlicht (auto's met linkse besturing)

■ Op basis van 10m-scherm

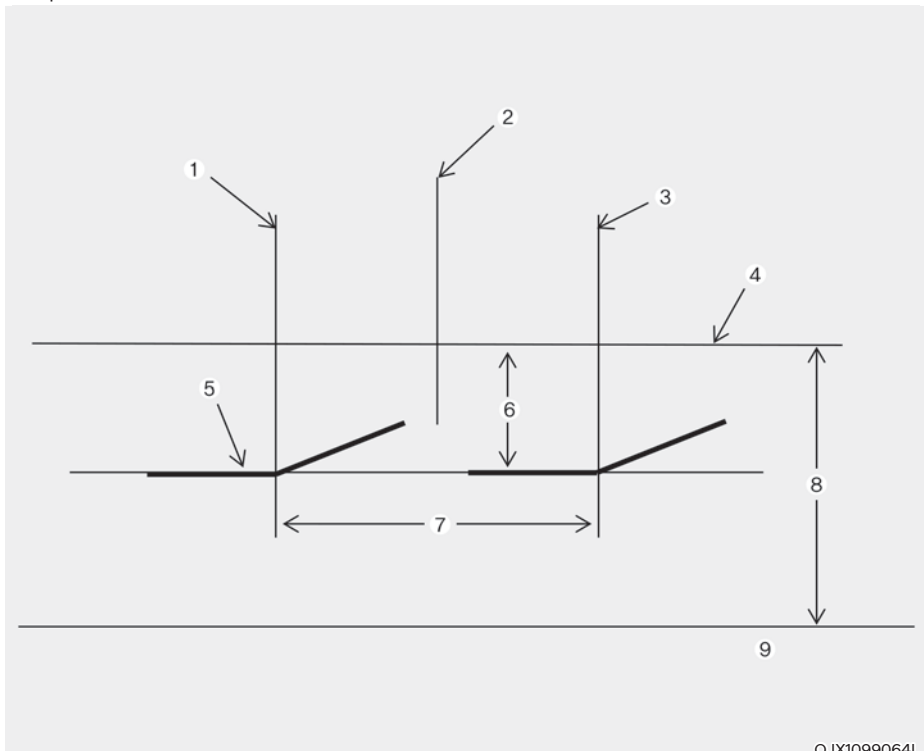

OJX1099064L

- [1] : Verticale lijn door middelpunt van linker koplamp
- [2] : Auto-as
- [3] : Verticale lijn door middelpunt van rechter koplamp
- [4] : Horizontale lijn door middelpunt van de koplamp
- [5] : Begrenzingslijn
- [6] : 100
- [7] : W1 (Dimlicht)
- [8] : H1 (Dimlicht)
- [9] : Grond

1. Zet het dimlicht aan zonder de bestuurder in de auto.
  2. De knik moet worden geprojecteerd op de plaats van de knik in de afbeelding.
  3. Bij het afstellen van het dimlicht, stelt u eerst horizontaal af, en vervolgens verticaal.
  4. Als de auto is uitgerust met een koplampverstelsysteem, moeten de koplampen worden afgesteld met de schakelaar voor de koplampverstelling in stand '0'.
- \* Het grootlicht wordt tegelijk gericht als het dimlicht wordt gericht.

## Lamp richtingaanwijzer opzij vervangen

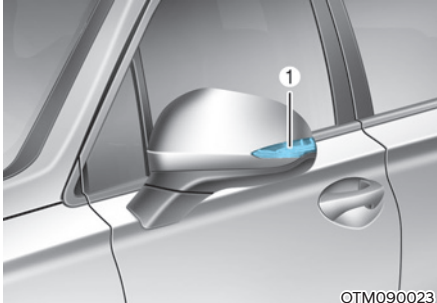

OTM090023

Als de LED-lamp (1) niet werkt, adviseren we u het systeem te laten nakijken door een officiële HYUNDAI-dealer.

De LED-lampen kunnen niet afzonderlijk worden vervangen, omdat ze een geïntegreerde eenheid vormen. De LED-lampen moeten samen met de lichtunit worden vervangen.

Een ervaren technicus moet de LED-lamp controleren of repareren, omdat deze verwante onderdelen van de auto kan beschadigen.

## Lamp achterlichtunit vervangen Type A

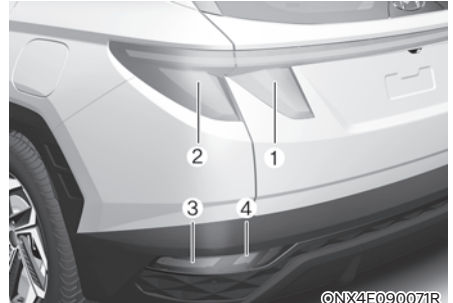

©NX4E090071R

- (1) Achterlicht
- (2) Achterlicht/remlicht
- (3) Richtingaanwijzer
- (4) Achteruitrijlicht (indien van toepassing) of mistlamp (indien van toepassing)

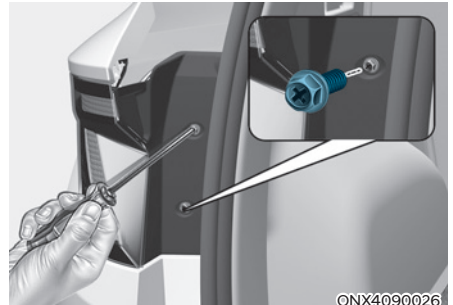

©NX4090026

### Remlicht / Achterlicht (Buitenzijde)

1. Zet de motor uit.
2. Open de achterklep.
3. Draai de bevestigingsschroeven van de lichtunit los met een kruiskopschroevendraaier.
4. Verwijder de achterlichtunit uit de carrosserie.
5. Verwijder de fitting uit de lichtunit door deze linksom te draaien tot de nokjes van de fitting in lijn liggen met de uitsparingen van de lichtunit.

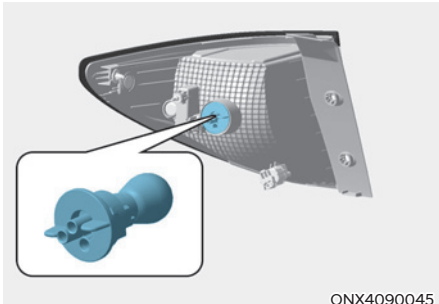

6. Verwijder de lamp uit de fitting door de lamp in te drukken en deze linksom te draaien tot de nokjes van de lamp in lijn liggen met de uitsparingen van de fitting. Trek de lamp uit de fitting.
7. Plaats een nieuwe lamp in de fitting en draai de lamp tot hij vastzit.
8. Plaats de fitting in de lichtunit door de nokjes op de fitting in lijn te brengen met de uitsparingen in de lichtunit. Duw de fitting in de lichtunit en draai de fitting rechtsom.
9. Plaats de lampunit terug in de carrosserie.

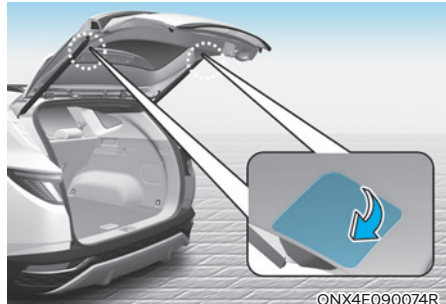

### Achterlicht (Binnen)

1. Zet de motor uit.
2. Open de achterklep.
3. Verwijder het deksel met een platte schroevendraaier.
4. Verwijder de fitting uit de lichtunit door deze linksom te draaien tot de nokjes van de fitting in lijn liggen met de uitsparingen van de lichtunit.



5. Verwijder de lamp uit de fitting door de lamp in te drukken en deze linksom te draaien tot de nokjes van de lamp in lijn liggen met de uitsparingen van de fitting. Trek de lamp uit de fitting.
6. Plaats een nieuwe lamp in de fitting en draai de lamp tot hij vastzit.

7. Plaats de fitting in de lichtunit door de nokjes op de fitting in lijn te brengen met de uitsparingen in de lichtunit. Duw de fitting in de lichtunit en draai de fitting rechtsom.
8. Plaats de lampunit terug in de carrosserie.

### Richtingaanwijzer, mistachterlicht, achteruitrijlicht

1. Neem de minkabel van de accu los.

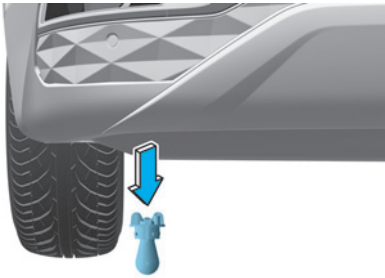

ONX4E090054

2. Haal de borgclips onder de bumper en de schroeven op de wielkuip.
3. Duw de wielkuip onder de bomper naar de auto toe.

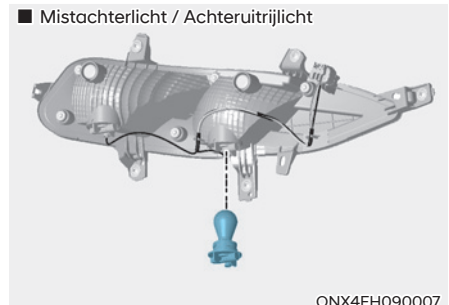
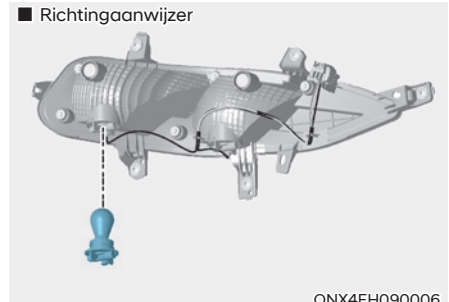

4. Verwijder de fitting uit de lichtunit door deze linksom te draaien tot de nokjes van de fitting in lijn liggen met de uitsparingen van de lichtunit.
5. Trek de lamp recht naar buiten.
6. Steek een nieuwe lamp in de fitting.
7. Plaats de lichtunit in de carrosserie.

### Type B

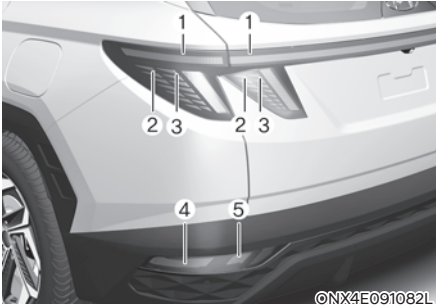

- (1) Achterlicht
- (2) Achterlicht/Remlicht
- (3) Remlicht
- (4) Richtingaanwijzer
- (5) Achteruitrijlicht (indien van toepassing) of Mistachterlicht (indien van toepassing)

#### Achterlicht/Remlicht, Achterlicht

Als de LED-lamp niet werkt, adviseren we u het systeem te laten nakijken door een officiële HYUNDAI-dealer.

De LED-lampen kunnen niet afzonderlijk worden vervangen, omdat ze een geïntegreerde eenheid vormen. De LED-lampen moeten samen met de lichtunit worden vervangen.

Een ervaren technicus moet de LED-lamp controleren of repareren, omdat deze verwante onderdelen van de auto kan beschadigen.

### Type C - N line

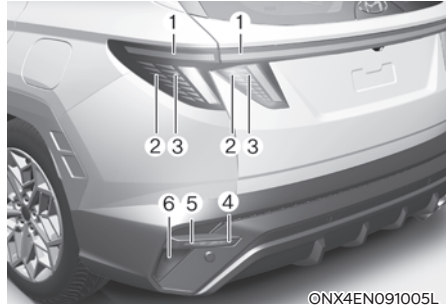

- (1) Achterlicht
- (2) Achterlicht/Remlicht
- (3) Remlicht
- (4) Richtingaanwijzer (indien van toepassing) of Achteruitrijlicht (indien van toepassing)
- (5) Richtingaanwijzer
- (6) Mistachterlicht (indien van toepassing)

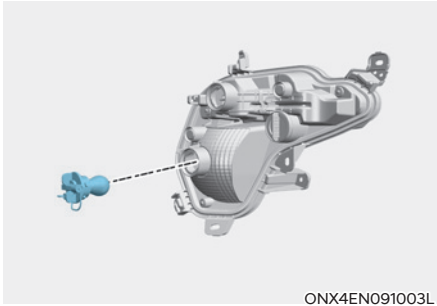

ONX4EN091003L

### Mistachterlicht

1. Neem de minkabel van de accu los.
2. Haal de borgclips onder de bumper en de schroeven op de wielkuip.
3. Duw de wielkuip onder de bumper naar de auto toe.
4. Verwijder de fitting uit de lichtunit door deze linksom te draaien tot de nokjes van de fitting in lijn liggen met de uitsparingen van de lichtunit.
5. Trek de lamp recht naar buiten.
6. Steek een nieuwe lamp in de fitting.
7. Plaats de lichtunit in de carrosserie.

### Achterlicht/Remlicht, Richtingaanwijzer, Achteruitrijlicht

Als de LED-lamp niet werkt, adviseren we u het systeem te laten nakijken door een officiële HYUNDAI-dealer.

De LED-lampen kunnen niet afzonderlijk worden vervangen, omdat ze een geïntegreerde eenheid vormen. De LED-lampen moeten samen met de lichtunit worden vervangen.

Een ervaren technicus moet de LED-lamp controleren of repareren, omdat deze verwante onderdelen va

### Gloeilamp derde remlicht vervangen



ONX4090032

Als de LED-lamp (1) niet werkt, adviseren we u het systeem te laten nakijken door een officiële HYUNDAI-dealer.

De LED-lampen kunnen niet afzonderlijk worden vervangen, omdat ze een geïntegreerde eenheid vormen. De LED-lampen moeten samen met de lichtunit worden vervangen.

Een ervaren technicus moet de LED-lamp controleren of repareren, omdat deze verwante onderdelen van de auto kan beschadigen.

## Kentekenplaatverlichting vervangen

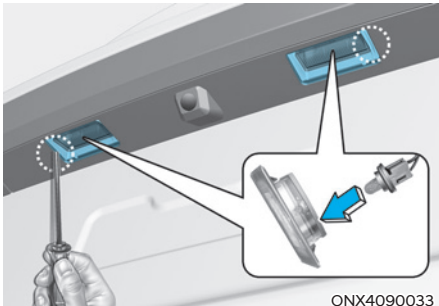

1. Met een platte schroevendraaier wrikt u de lenskap voorzichtig los uit de lamparmatuur.
2. Trek de lamp recht naar buiten.
3. Plaats een nieuwe lamp.
4. Plaats de onderdelen in omgekeerde volgorde.

## Lamp interieurverlichting vervangen

### ***Kaart-/Leeslampje (LED)***



Als de LED-lamp niet werkt, adviseren we u het systeem te laten nakijken door een officiële HYUNDAI-dealer.

De LED-lampen kunnen niet afzonderlijk worden vervangen, omdat ze een geïntegreerde eenheid vormen. De LED-lampen moeten samen met de lichtunit worden vervangen.

Een ervaren technicus moet de LED-lamp controleren of repareren, omdat deze verwante onderdelen van de auto kan beschadigen.

## Kaartleeslampje, interieurverlichting, zonneklepverlichting en het (Gloeilampje van de bagageruimte

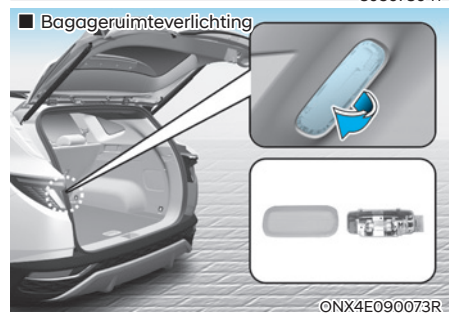
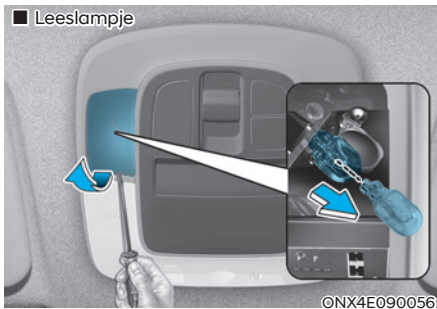
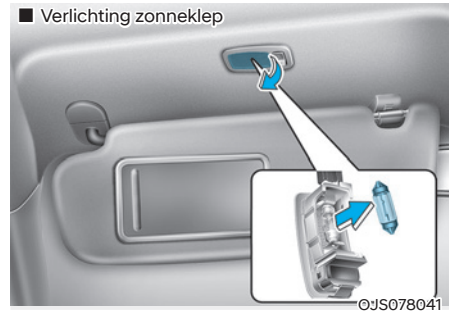
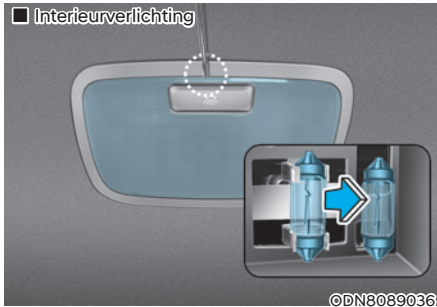

1. Wrik de lens met een platte schroevendraaier voorzichtig los uit het huis van de interieurverlichting.
2. Trek de lamp recht naar buiten.
3. Plaats een nieuwe lamp in de fitting.
4. Breng de lipjes van de lens in lijn met de uitsparingen in het huis van de interieurverlichting en klik de lens vast.

### OPMERKING

Zorg dat het kapje, het lipje en de kunststof behuizing niet beschadigd raken.



## ONDERHOUD EXTERIEUR

### Exterieur, onderhoud

Als u uw auto parkeert in de buurt van een roestvrijstalen bord of glazen gevel, kunnen de kunststof onderdelen aan de buitenkant van de auto, zoals een bumper, spoiler, sierlijst, lamp of buitenspiegel, beschadigd raken door zonlicht dat wordt weerkaatst door het bord of het gebouw. Om schade aan de kunststof delen aan de buitenkant te voorkomen, moet u niet parkeren in gebieden waar licht kan worden weerkaatst of moet u een autohoes gebruiken. (Welke onderdelen aan de buitenkant van uw auto van kunststof zijn, kan verschillen.)

### Exterieur algemene waarschuwing

Het is van groot belang bij gebruik van chemische reinigingsmiddelen of polish de aanwijzingen op het etiket van het desbetreffende product op te volgen. Lees de waarschuwingen en opmerkingen op het etiket.

### Lakonderhoud

#### Wassen

Was uw auto minimaal eenmaal per maand grondig met lauw of koud water om de lak tegen roest en veroudering te beschermen.

Als u uw auto gebruikt voor off-road rijden, moet u deze na elke off-road rit wassen. Besteed hierbij de nodige zorg aan het verwijderen van opeengehoopt zout, vuil of modder. Zorg ervoor dat de afvoeropeningen in de onderranden van de portieren en dorpels schoon blijven.

Insecten, teer, boomsap, uitwerpselen van vogels, industrieel vuil en dergelijke kunnen de lak van uw auto aantasten als ze niet direct worden verwijderd.

Zelfs bij het direct verwijderen kan blijken dat water alleen niet toereikend is. Gebruik in dat geval een speciale autochampoo.

Spoel de auto na het wassen grondig af met lauw of koud water. Let op dat er geen zeepresten opdrogen op het lakwerk.

#### Wassen met een hogedrukreiniger

- Houd bij gebruik van een hogedrukreiniger voldoende afstand van de auto.  
Onvoldoende afstand of overmatige druk kan tot schade aan onderdelen of het binnendringen van water leiden.
- Richt de straal van de hogedrukreiniger niet rechtstreeks op de camera, sensoren of omliggende delen. Overbelasting door water onder hoge druk kan ertoe leiden dat het apparaat niet meer goed werkt.
- Houd de spuitmond uit de buurt van stofhoezen (rubberen of kunststof afdekkapjes) of stekkers, aangezien deze beschadigd kunnen raken wanneer deze in aanraking komen met waterstralen uit de hogedrukreiniger.



### WAARSCHUWING

**Test na het wassen de remmen van uw auto bij lage snelheid om te controleren of de remwerking door binnengedrongen water beïnvloed is, voordat u de weg op gaat. Als de remprestaties verminderd zijn, droogt u de remmen door het rempedaal licht in te trappen terwijl u langzaam rijdt.**

**OPMERKING**

- Gebruik geen agressieve reinigingsmiddelen, oplosmiddelen of te heet water en was de auto niet in de volle zon of wanneer de carrosserie warm is.
- Wees voorzichtig bij het reinigen van de zijruiten van uw auto.
- Er kan namelijk water door de ruiten het interieur binnendringen.
- Reinig kunststof onderdelen niet met chemische oplosmiddelen of sterke reinigingsmiddelen, om beschadiging ervan te voorkomen.

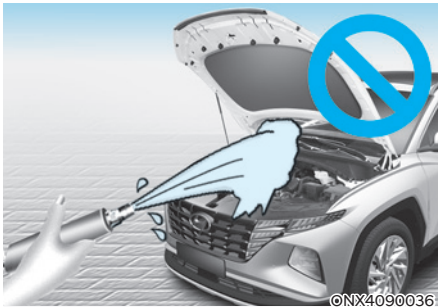
**OPMERKING**

- Het reinigen van de motorruimte met water, evenals het gebruik van een hogedrukreiniger, kan de werking van de elektrische circuits in de motorruimte beïnvloeden.
- Zorg ervoor dat water en andere vloeistoffen nooit in contact komen met elektrische/elektronische componenten in de auto omdat ze dan beschadigd kunnen raken.

**OPMERKING**

Voertuig met matte lakafwerking (indien van toepassing)

Ga niet naar een automatische wasstraat met roterende borstels, omdat die het oppervlak van uw auto kunnen beschadigen. Een stoomreiniger die het oppervlak van de auto op hoge temperatuur wast, kan ervoor zorgen dat olie gemakkelijk indringt en moeilijk te verwijderen vlekken achterlaat.

Gebruik zachte materialen (bijvoorbeeld een microvezeldoek of een spons) om uw auto te wassen en droog na met een microvezeldoek. Als u uw auto met de hand wast, gebruik dan geen poetsmiddel met autowas. Als het oppervlak van uw auto te vuil is (door zand, vuil, stof of andere vervuilers), reinig het dan met water voor u de auto wast.

**In de was zetten**

Een goede waslaag vormt een barrière tussen uw lakwerk en vuil van buitenaf. Het bijhouden van een goede waslaag helpt uw auto te beschermen.

Zet de auto in de was wanneer het water niet langer druppels op de lak vormt.

Was en droog de auto altijd voordat u de was gaat aanbrengen. Gebruik was van goede kwaliteit in vloeibare of pasta-vorm en volg de instructies van de fabrikant. Zet alle metalen sierlijsten in de was om deze te beschermen en de glans te behouden.

Het verwijderen van olie, teer en dergelijke stoffen met een vlekkenverwijderaar verwijdert gewoonlijk ook de was van de lak. Zorg ervoor dat u op deze plaatsen een nieuwe waslaag aanbrengt, ook al hoeft de rest van de auto nog niet in de was te worden gezet.

### **OPMERKING**

- Als u stof of vuil met een droge doek wegveegt, komen er krassen op de lak.
- Gebruik geen staalwol, schurende schoonmaakmiddelen of krachtige reinigingsmiddelen met sterk alkalische of bijtende oplosmiddelen op verchromde of geanodiseerde aluminiumonderdelen. Het gebruik van deze middelen kan de bescherm laag aantasten waardoor verkleuring of glansverlies kan optreden.

### **OPMERKING**

Voertuig met matte lakafwerking (indien van toepassing)

Gebruik geen lakbeschermers zoals detergents, schuurmiddelen of polijstmiddelen. Als er was op de auto is aangebracht, verwijder die dan onmiddellijk met een siliconenverwijderaar. Als er teer- of teervervuiling op het oppervlak van de auto zit, gebruik dan een teerverwijderaar om de auto te reinigen. Wees echter voorzichtig en druk niet te hard op het schilderwerk.

### **Bijwerken van lakbeschadigingen**

Repareer diepe krassen en steenslagbeschadigingen in de lak direct. Blank metaal gaat snel roesten en kan leiden tot grote reparatiekosten.

### **OPMERKING**

Wanneer uw auto beschadigd is en reparatie of vervanging van metalen delen nodig is, let er dan op dat de garage anti-corrosiemiddel aanbrengt op de gerepareerde of vervangen onderdelen.

### **OPMERKING**

Voertuig met matte lakafwerking (indien van toepassing)

Bij voertuigen met matte lakafwerking is het onmogelijk om alleen het beschadigde gebied te herstellen, maar moet het hele onderdeel hersteld worden. Als het voertuig beschadigd is en herschilderd moet worden, raden wij u aan de auto te laten onderhouden en repareren door een officiële HYUNDAI-dealer. Wees erg voorzichtig, het is niet eenvoudig om dezelfde kwaliteit te behalen met een herstel.

### **Onderhoud van verchroomde onderdelen**

- Gebruik een teerverwijderaer en geen schraper of ander scherp voorwerp voor het verwijderen van teer of insecten.
- Breng ter bescherming een waslaag aan op verchroomde onderdelen of bescherm ze met een speciaal conserveringsmiddel.
- Bescherm de verchroomde onderdelen onder winterse omstandigheden of bij gebruik van de auto in kustgebieden met een dikkere laag was of conserveringsmiddel. U kunt eventueel vaseline of een ander beschermingsmiddel gebruiken.

### **Onderhoud van de onderzijde**

Zand en pekels kunnen zich ophopen aan de onderzijde van de carrosserie. Als deze materialen niet verwijderd worden, kan versneld roestvorming optreden aan onderdelen aan de onderzijde van de carrosserie zoals brandstofleidingen, subframes, bodemplaat en uitlaatsysteem, ook al zijn deze onderdelen tegen corrosie beschermd.

Spoel daarom de onderzijde van de carrosserie en de wielkappen eenmaal per maand, na het rijden op stoffige of modderige wegen en aan het eind van de winter grondig schoon met lauw of koud water. Besteed hieraan de nodige zorg; de opeenhopingen zijn niet altijd even gemakkelijk te zien. Als u het vuil alleen maar nat maakt zonder het te verwijderen, is het effect averechts. Houd ook de afvoeropeningen in portieren en dorpels te allen tijde open. Water dat in portieren en dorpels blijft staan, veroorzaakt roestvorming van binnenuit.



### **WAARSCHUWING**

**Test na het wassen de remmen van uw auto bij lage snelheid om te controleren of de remwerking door binnengedrongen water beïnvloed is. Als de remprestaties verminderd zijn, droogt u de remmen door het rempedaal licht in te trappen terwijl u langzaam rijdt.**

### **Onderhoud van lichtmetalen velgen**

De lichtmetalen velgen zijn voorzien van een transparante beschermende laklaag.

- Gebruik voor het reinigen van lichtmetalen velgen geen schuur- of polijstmiddelen, oplosmiddelen of een staalborstel.
- Reinig de velg wanneer deze is afgekoeld.
- Gebruik uitsluitend een zachte zeep of een neutraal oplosmiddel en spoel grondig na met water. Reinig de velgen ook na het rijden op gepekelde wegen.
- Vermijd het wassen van de velgen met behulp van sneldraaiende borstels in de wasstraat.
- Gebruik geen producten die zure of basische reinigingsmiddelen bevatten.

### **Bescherming tegen roest**

#### **Bescherming van uw auto tegen roest**

Door gebruik te maken van de meest geavanceerde ontwerp- en constructietechnologie om roestvorming tegen te gaan, produceert HYUNDAI auto's van de hoogste kwaliteit. Dat is echter niet genoeg. Om ervoor te zorgen dat uw auto langdurig tegen roest beschermd is, is uw medewerking noodzakelijk.

#### **Meest voorkomende oorzaken van roest**

De meest voorkomende oorzaken van roest aan de auto zijn:

- Zout, vuil en vocht op de weg dat zich onder de auto ophoopt.
- Het afspringen van lak of beschermende coatings door steentjes, gravel, kleine krasjes of deukjes waardoor onbeschermd metaal bloot komt te staan aan roest.

### **Roestgevoelige gebieden**

Als u in een gebied woont waar uw auto regelmatig wordt blootgesteld aan factoren die roestvorming bevorderen, is bescherming tegen roest uitermate belangrijk. Een aantal veel voorkomende oorzaken van versnelde corrosie zijn strooizout, stofwerende chemicaliën, zeelucht en luchtverontreiniging.

#### **Vocht werkt roest in de hand**

Vocht creëert omstandigheden waaronder roestvorming gemakkelijk optreedt. Roestvorming wordt bijvoorbeeld bevorderd door een hoge luchtvochtigheid, met name als de temperatuur net boven het vriespunt ligt. Onder zulke omstandigheden blijven agressieve stoffen in contact met de auto, omdat het vocht langzaam verdampt.

Modder is zeer corrosief omdat het langzaam droogt en vocht in contact houdt met de auto. Hoewel de modder droog lijkt te zijn, zit er nog steeds vocht in dat roestvorming bevordert.

Hoge temperaturen versnellen ook het roesten van delen die niet goed geventileerd waardoor het vocht niet wordt afgevoerd. Daarom is het zeer belangrijk uw voertuig schoon en vrij te houden van modder en andere vuilophopingen. Dit geldt niet alleen voor zichtbare oppervlakken maar met name ook voor de onderkant van het voertuig.

### Voorkomen van roest

Houd uw auto schoon

De beste manier om roest tegen te gaan is uw voertuig schoon te houden en vrij van agressieve stoffen. Aandacht voor de onderkant van de auto is zeer belangrijk.

- Als u in een gebied woont waar de kans op roestvorming groot is — waar strooizout wordt gebruikt, dicht bij de zee, gebied met luchtverontreiniging enz.—, dient u extra aandacht te besteden aan het voorkomen van roest. Spuit de onderkant van de auto in de winter ten minste eenmaal per maand schoon en reinig de onderkant aan het einde van de winter grondig.
- Besteed bij het reinigen van de onderkant extra aandacht aan de delen onder de spatschermen en andere delen die zich uit het zicht bevinden. Reinig de onderkant grondig; alleen bevochtigen van de modder in plaats van deze te verwijderen zal de vorming van roest juist versnellen in plaats van voorkomen. Hoge waterdruk en stoom zijn zeer effectief voor het verwijderen van opgehoopte modder en andere agressieve stoffen.
- Zorg er bij het reinigen van portieren en dorpels voor dat de afvoeropeningen openblijven zodat het vocht er altijd uit kan. Anders kan er zich water verzamelen hetgeen roestvorming versnelt.

### *Houd uw garage vochtvrij*

Parkeer uw auto niet in een vochtige, slecht geventileerde garage. Dit is de perfecte omgeving voor roestvorming. Dit geldt met name als u uw auto in de garage wast of in de garage parkeert als deze nog nat is of bedekt met sneeuw, ijs of modder. Zelfs een verwarmde garage kan roest bevorderen als deze niet goed wordt geventileerd, waardoor het vocht niet goed wordt afgevoerd.

### *Houd lak en lijsten in goede staat*

Krasjes en kleine beschadigingen moeten zo snel mogelijk worden bijgewerkt met een lakstift om de kans op roestvorming te verkleinen. Als het onderliggende metaal zichtbaar is, laat er dan een professioneel schadeherstelbedrijf naar kijken.

Uitwerpselen van vogels bevorderen roestvorming in hoge mate en beschadigen gelakte oppervlakken in een paar uur. Verwijder uitwerpselen van vogels daarom altijd zo snel mogelijk.

### Onderhoud interieur

#### **Onderhoud interieur - Algemeen**

Voorkom dat bijtende vloeistoffen als parfum en cosmetische oliën in aanraking komen met onderdelen van het interieur, omdat deze beschadiging of verkleuring kunnen veroorzaken. Indien deze stoffen toch met onderdelen van het interieur in aanraking komen, moeten ze direct worden verwijderd. Raadpleeg de instructies voor het reinigen van de interieuroppervlakken van de auto.

#### **OPMERKING**

- **Zorg ervoor dat water en andere vloeistoffen nooit in contact komen met elektrische/elektronische componenten in de auto omdat ze dan beschadigd kunnen raken.**
- **Gebruik voor het reinigen van lederen onderdelen (stuurwiel, stoelbekleding, enz.) een mild reinigingsmiddel of oplossingen met een lage concentratie alcohol. Als u oplossingen met een hoog alcoholgehalte of zure/alkalische reinigingsmiddelen gebruikt, kan de kleur van het leer vervagen of het oppervlak loslaten.**

### **Interieurbekleding reinigen**

#### **Interieuroppervlakken van de auto (indien van toepassing)**

Verwijder stof en los vuil van interieuroppervlakken met een plumeau of een stofzuiger. Reinig interieuroppervlakken zo nodig met een mengsel van warm water en een mild reinigingsmiddel zonder detergent (test alle reinigingsmiddelen op een onopvallende plek voordat u ze gebruikt).

#### **Stoffen bekleding (indien van toepassing)**

Verwijder stof en los vuil van de stoffen bekleding met een plumeau of een stofzuiger. Reinig met een zachte zeepoplossing die geschikt is voor bekleding of vloerbedekking. Verwijder nieuwe vlekken onmiddellijk met een vlekkenverwijderaar. Wanneer nieuwe vlekken niet direct worden verwijderd, kunnen er permanente vlekken of verkleuringen in de bekleding achterblijven. Daarnaast kunnen de brandwerende eigenschappen verminderen wanneer de bekleding niet op de juiste wijze wordt onderhouden.

#### **OPMERKING**

**Het gebruik van andere dan de voorgeschreven reinigingsmiddelen en procedures kan het uiterlijk van de stof aantasten en de brandwerende eigenschappen verminderen.**

### Lederen bekleding (indien van toepassing)

- Kenmerken van stoelleider
  - Leer wordt gemaakt van de buitenhuid van een dier, dat een speciale behandeling ondergaat om geschikt te zijn voor gebruik. Aangezien het een natuurlijk product is, verschilt elk deel qua dikte of dichtheid.  
Er kunnen plooien optreden als een natuurlijk gevolg van rekken en krimpen, afhankelijk van de temperatuur en de vochtigheid.
  - De stoel is gemaakt van rekbaar materiaal om het comfort te verbeteren.
  - De delen die contact maken met het lichaam zijn gewelfd en het zijsteunvlak is hoog, wat zorgt voor rijcomfort en stabiliteit.
  - Van nature kunnen er plooien optreden door het gebruik. Dat is geen productfout.
- Leren stoelen verzorgen
  - Stofzuig de stoel regelmatig om stof en zand van de stoel te verwijderen. Dit voorkomt slijtage of beschadiging van het leder en zorgt voor behoud van de kwaliteit.
  - Veeg de stoelbekleding van natuurlijk leer vaak af met een droge of zachte doek.
  - Het gebruik van een geschikt leerbeschermingsmiddel kan slijtage van de bekleding voorkomen en helpen de kleur te behouden. Lees de instructies en raadpleeg een specialist bij het gebruik van leercoating of beschermingsmiddel.
  - Lichtgekleurd (beige, crème beige) leer raakt gemakkelijk vervuild en is gevoelig voor zichtbare vlekken. Reinig de stoelen geregeld.
  - Voorkom afvegen met een natte doek. Dit kan barsten in het oppervlak veroorzaken.
- De lederen stoelen reinigen
  - Verwijder elke vervuiling onmiddellijk. Raadpleeg de onderstaande instructies voor het verwijderen van elke verontreiniging.
  - Cosmetische producten (zonnebrandcrème, foundation enz.)  
Breng reinigingscrème op een doek aan en veeg de vervuilde plek af. Veeg de crème af met een natte doek en verwijder het water met een droge doek.
  - Dranken (koffie, frisdrank enz.)  
Breng een kleine hoeveelheid neutraal schoonmaakmiddel aan en veeg de vervuilde plek af totdat er geen vlekken meer zichtbaar zijn.

### OPMERKING

- **Plooien of schuurplekken die van nature optreden door het gebruik, vallen niet onder de garantie.**
- **Riemen met metalen accessoires, ritsen of sleutels in de achterzak kunnen de stoelbekleding beschadigen.**
- **Zorg ervoor dat de stoel niet nat wordt. Hierdoor kan de aard van natuurlijk leer veranderen.**
- **Jeans of kleding die kan verbleken, kan het oppervlak van het stoelbekledingsmateriaal vervuilen.**



### - Olie

Verwijder olie direct met een absorberende doek en veeg de vervuilde plek af met vlekkenverwijderaar die speciaal is bestemd voor natuurlijk leer.

### - Kauwgom

Maak de kauwgom hard met ijs en verwijder hem geleidelijk.

- Verzorging van nappaleder (indien van toepassing)

Probeer om te veel zonlicht en blootstelling aan warmte te vermijden. Te veel zonlicht en blootstelling aan warmte laten nappaleder vervagen en uitdrogen, zorgen voor rimpels en verkleuringen. Als het nappaleder nat is door een vloeistof, reinig het dan onmiddellijk met een pluisvrije doel om de schade te beperken. Kras niet met scherpe voorwerpen in het oppervlak van het nappa leder. Als u een nappa lederen stoel van een lichte kleur hebt, kan deze vuil worden of vlekken van geverfde materialen zoals jeans krijgen.

### **Interieur met houten randen**

- Gebruik een beschermingsmiddel voor meubels (bijv. was, een coatingproduct) om de houten randen in het interieur te reinigen.
- Wrijf het houten interieur vaak met een pluisvrije schone doek om de unieke houttexturen langer mooi te houden.
- Als u een drank (bijv. water, koffie) op de houten randen van het interieur mostert, veeg dat dan onmiddellijk op met een schone, droge doek.

- Scherpe voorwerpen (bijv. een schroevendraaier of mes), klevende materialen, of tape kunnen de houten randen in het interieur beschadigen.
- De houten randen in het interieur zijn niet goed bestand tegen hevige stoten.
- Als de coating van de houten randen in het interieur wordt verwijderd, kan vocht de houten trekken beschadigen of veranderen.
- Als de houten rand in het interieur is beschadigd, kan het houten oppervlak splinteren. We raden daarom aan contact op te nemen met de dichtstbijzijnde officiële HYUNDAI-dealer om de beschadigde houten rand in het interieur te vervangen.

### **Veiligheidsgordels reinigen**

Reinig de gordels met een zachte zeepoplossing die speciaal geschikt is voor het reinigen van bekleding en tapijt. Volg de aanwijzingen op het etiket van het reinigingsmiddel. Bleek of verf de gordels nooit omdat dit een negatieve invloed op de sterkte van de gordel kan hebben.

### **Binnenzijde ruiten reinigen**

Als de ruiten aan de binnenzijde snel beslagen raken (vette aanslag), moeten ze gereinigd worden met een speciale glasreiniger. Volg de aanwijzingen op het etiket van de glasreiniger.

### **OPMERKING**

**Ga niet met scherpe voorwerpen over de binnenzijde van de achterraut. Hierdoor kunnen de draden van de achterrautverwarming beschadigd raken.**

## EMISSIEREGELSYSTEEM

Op het emissieregelsysteem van uw auto is een aangepaste garantieregeling van toepassing. Raadpleeg de garantie-informatie in het boekje Garantie & Onderhoud in uw auto.

Uw auto is uitgerust met een emissieregelsysteem om aan alle geldende emissienormen te voldoen. Er zijn drie emissieregelsystemen, namelijk:

- (1) Carterventilatiesysteem
- (2) Brandstofdampafzuigsysteem
- (3) Emissieregelsysteem

Om de goede werking van de emissieregelsystemen te waarborgen, raden we u aan uw auto door een officiële HYUNDAI-dealer te laten controleren en onderhouden volgens het onderhoudsschema in deze handleiding.

### OPMERKING

#### Bij controle en onderhoud (met elektronische stabiliteitsregeling (ESC))

- **Om overslaan van de motor tijdens het testen op een rollenbank te voorkomen, moet het ESC-systeem worden uitgeschakeld door de ESC-schakelaar in te drukken (controlelampje ESC OFF brandt).**
- **Schakel na de rollenbanktest het ESC-systeem weer in door nogmaals op de ESC-schakelaar te drukken.**

### 1. Carterventilatiesysteem

Het carterventilatiesysteem voorkomt dat lekgassen uit het carter in de atmosfeer terecht komen. Bij dit systeem wordt schone, gefilterde lucht via de luchtinlaatslang naar het carter gevoerd. In het carter wordt de lucht vermengd met de lekgassen en vervolgens via de carterventilatieklep naar het luchtinlaatsysteem gevoerd.

### 2. Brandstofdampafzuigsysteem

Het brandstofdampafzuigsysteem is ontworpen om te voorkomen dat brandstofdampen in de atmosfeer terecht komen.

#### Reservoir

De brandstofdampen die vrijkomen in de brandstoftank worden geabsorbeerd en opgeslagen in een reservoir. Als de motor draait worden de opgeslagen brandstofdampen via de magneetklep dampafvoer naar het inlaatsysteem gevoerd.

#### Magneetklep dampafvoer (PCSV - Purge Control Solenoid valve)

De magneetklep dampafvoer wordt aangestuurd door de motor-ECU; als de koelvloeistoftemperatuur laag is bij stationair draaien, is de PCSV gesloten en wordt de verdampte brandstof niet naar de motor toegevoerd. Als de motor op bedrijfstemperatuur is, wordt tijdens normaal rijden de verdampte brandstof via de geopende PCSV naar de motor gevoerd.

### 3. Emissieregelsysteem

Het emissieregelsysteem is een uiterst effectief systeem dat de uitstoot van schadelijke stoffen tot een minimum beperkt zonder dat dit ten koste gaat van de prestaties.

Als de motor afslaat of niet wil aanslaan en er te veel startpogingen worden ondernomen, kan het emissieregelsysteem beschadigd raken.

#### **Voorzorgsmaatregelen met betrekking tot uitlaatgassen (koolmonoxide)**

- Koolmonoxide kan samen met andere uitlaatgassen aanwezig zijn. Als u uitlaatgassen ruikt in het interieur, rijd dan met alle ruiten volledig geopend. Laat uw auto onmiddellijk controleren en repareren.



#### **WAARSCHUWING**

**Uitlaatgassen bevatten koolmonoxide (CO). Hoewel het kleurloos en reukloos is, is het gevaarlijk en kan het bij inademing dodelijk zijn. Neem de aanwijzingen op deze pagina in acht ter voorkoming van koolmonoxidevergiftiging.**

- Laat de motor in een afgesloten ruimte (bijvoorbeeld een garage) niet langer draaien dan nodig is om de auto naar binnen of naar buiten te rijden.
- Stel het ventilatiesysteem zo af dat er verse buitenlucht naar het interieur gevoerd wordt als de auto in een open ruimte stilstaat terwijl de motor wat langer moet blijven draaien.
- Blijf nooit met draaiende motor gedurende langere tijd in een stilstaande auto zitten.
- Als de motor afslaat of niet wil aanslaan en er teveel startpogingen ondernomen worden, kan het emissieregelsysteem beschadigd raken.

#### **Voorzorgsmaatregelen katalysator (indien van toepassing)**



#### **WAARSCHUWING**

**Het uitlaatsysteem en de katalysator zijn zeer heet wanneer de motor draait en onmiddellijk daarna. Om de ERNSTIG of DODELIJK LETSEL te voorkomen:**

- Vermijd contact tussen de auto en brandbare materialen zoals gras, planten, papier, bladeren, enz. door niet in de nabijheid daarvan te parkeren of te rijden, of de motor stationair te laten draaien. Door een heet uitlaatsysteem kunnen brandbare voorwerpen onder uw auto vlam vatten.
- Blijf uit de buurt van het uitlaatsysteem en de katalysator om brandwonden te voorkomen.

**Verwijder het hitteschild van het uitlaatsysteem niet, maak de onderkant van de auto niet dicht en breng geen coating aan om corrosie tegen te gaan. Onder bepaalde omstandigheden kan dit brandgevaar veroorzaken.**

Uw auto is uitgerust met een katalysator ten behoeve van de emissieregeling. Neem de volgende voorzorgsmaatregelen om schade aan de katalysator en aan uw auto te voorkomen:

- Gebruik bij benzinemotoren uitsluitend LOODVRIJE BENZINE.
- Gebruik de auto niet als de motor duidelijk storingen vertoont, zoals overslaan of vermogensverlies.
- Behandel de motor goed. Voorbeelden van verkeerd behandelen zijn: de auto in de versnelling laten rollen terwijl het contact in stand LOCK staat en een steile helling af rijden met de motor uit.

- Laat de motor niet langdurig (5 minuten of langer) met een hoog stationair toerental draaien.
- Voer zelf geen aanpassingen of wijzigingen uit aan de motor of het emissieregelsysteem. We adviseren u alle controles en afstellingen uit te laten voeren door een officiële HYUNDAI-dealer.
- Vermijd rijden met een extreem laag brandstofpeil.

Het leegrijden van de tank kan leiden tot overslaan van de motor en beschadiging van de katalysator.

### Benzinedeeltjesfilter (GPF) (indien van toepassing)

Het roetfiltersysteem (GPF) verwijdert roet uit de uitlaatgassen.

In tegenstelling tot een verwisselbaar luchtfilter verbrandt (oxideert) het roetfiltersysteem het verzamelde roet automatisch tijdens het rijden, afhankelijk van de rijomstandigheden.

Met andere woorden, het verzamelde roet wordt door het motormanagementsysteem en de hoge uitlaatgastemperatuur bij normale en hogere snelheden automatisch verwijderd.

Wanneer u met de auto echter alleen maar korte afstanden aflegt of lange tijd met lage snelheid rijdt, is het mogelijk dat het verzamelde roet niet automatisch wordt verwijderd vanwege de lage uitlaatgastemperatuur. In dit geval kan het verzamelde roet een bepaalde grenswaarde bereiken, ongeacht het roetoxidatieproces, waarbij het controlelampje van het benzinedeeltjesfilter (GPF)  gaat branden.

Het GPF-controlelampje dooft wanneer gedurende ongeveer 30 minuten in de derde of een hogere versnelling sneller dan 80 km/h wordt gereden bij een motortoerental van 1.500 - 4.000 omw/min.

Wanneer het GPF-controlelampje begint te knipperen of de waarschuwingsmelding 'Controleer uitlaatsysteem' verschijnt terwijl aan de hierbovengenoemde rijvoorwaarden wordt voldaan, adviseren we u het GPF-systeem te laten controleren door een officiële HYUNDAI-dealer.

Als het GPF-controlelampje gedurende langere tijd knippert, kan het GPF-systeem beschadigd raken en het brandstofverbruik toenemen.



### OPGELET

**Het is raadzaam om alleen benzinesoorten te gebruiken die geschikt zijn voor voertuigen met een roetfilter als uw auto voorzien is van een roetfiltersysteem.**

**Wanneer u andere benzinesoorten gebruikt die niet-gespecificeerde additieven bevatten, kunnen ze het GPF-systeem beschadigen en emissieproblemen veroorzaken.**

## Roetfilter (DPF) (indien van toepassing)

Het roetfiltersysteem (DPF) verwijdert roet uit de uitlaatgassen.

In tegenstelling tot een verwisselbaar luchtfilter verbrandt (oxideert) het roetfiltersysteem het verzamelde roet automatisch tijdens het rijden, afhankelijk van de rijomstandigheden. Met andere woorden, het verzamelde roet wordt door het motormanagementsysteem en de hoge uitlaatgastemperatuur bij normale en hogere snelheden automatisch verwijderd.

Wanneer u met de auto echter alleen maar korte afstanden aflegt of lange tijd met lage snelheid rijdt, is het mogelijk dat het verzamelde roet niet automatisch wordt verwijderd vanwege de lage uitlaatgastemperatuur.

Als dat gebeurt valt het verzamelde roet buiten het detectiebereik, het roetoxidatieproces vindt niet plaats en het DPF-lampje (☹️) licht op.

Het DPF-lampje dooft als de rijnsnelheid gedurende ongeveer 25 min. hoger ligt dan 60 km/h of als het motortoerental tussen de 1.250 en 2.500 omw/min ligt, met de versnelling in 2 of hoger.

Wanneer het GPF-controlelampje voortdurend knippert of de waarschuwingsmelding 'Controleer uitlaatsysteem' verschijnt, hoewel aan de hierboven genoemde rijvoorwaarden wordt voldaan, adviseren we u het GPF-systeem te laten controleren door een officiële HYUNDAI-dealer.

Als er gedurende langere tijd met de auto wordt gereden terwijl het DPF-lampje knippert, kan er schade ontstaan aan het roetfiltersysteem en kan het brandstofverbruik toenemen.



## OPGELET

**Het is raadzaam om alleen dieselbrandstof te gebruiken die geschikt is voor voertuigen met een roetfilter als uw auto voorzien is van een roetfiltersysteem.**

**Als u andere dieselbrandstof met meer zwavel (meer dan 50 ppm) gebruikt, of die onbepaalde additieven bevat, kan deze het DPF-systeem beschadigen en witte rook veroorzaken.**

## Lean NOx Trap (dieselmotor) (indien van toepassing)

Het Lean NOx Trap-systeem (LNT) verwijdert stikstofoxide uit de uitlaatgassen. Afhankelijk van de brandstofkwaliteit kunnen de uitlaatgassen gaan stinken en kunnen de prestaties op het gebied van NOx-reductie afnemen. Gebruik daarom de aanbevolen dieselbrandstof.

## Selective Catalytic Reduction (SCR) (dieselmotor) (indien van toepassing)

Het systeem van selectieve katalytische reductie (SCR of Selective Catalytic Reduction) zorgt voor de katalytische omzetting van NOx in stikstof en water door gebruik te maken van een ureumoplossing als reductor.

### DEF peil / Ureumpeil

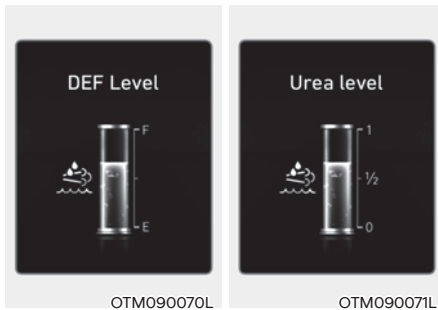

OTM090070L

OTM090071L

De ureumniveaumeter geeft aan hoeveel ureumoplossing zich nog ongeveer in de tank met ureumoplossing bevindt.

U kunt het DEF-peil nakijken in Utility (hulp) weergave van het instrumentenpaneel.

**Zie de paragraaf "Weergavemodi" in hoofdstuk 4.**

### Waarschuwing melding laag ureumpeil

Deze waarschuwing verschijnt in vier fasen op het dashboard, in overeenstemming met het peil van de ureumoplossing in het reservoir

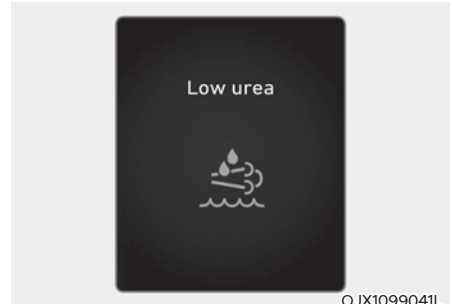

OJX1099041L

#### Eerste waarschuwing

Het SCR (DEF) waarschuwinglampje en de melding 'Lage ureum' verschijnt op het instrumentenpaneel als het ureumpeil laag is. Vul zo snel mogelijk brandstof aan.



OJX1099043L

#### Tweede waarschuwing

Als het ureum na de eerste waarschuwing niet is aangevuld, verschijnt het SCR (DEF) waarschuwinglampje en de melding 'ureum aanvullen' op het instrumentenpaneel als het ureumpeil laag is. Vul zo snel mogelijk brandstof aan.



### Derde waarschuwing

Het SCR (🚰) waarschuwingslampje en 'Ureum aanvullen in 000 km of voertuig zal niet starten / Ureum aanvullen in 000 km. Anders zal het voertuig niet starten' waarschuwing verschijnt op het instrumentenpaneel als het ureumreservoir bijna leeg is. Vul onmiddellijk aan.

De getoonde rijafstand (000 km) en de feitelijke rijafstand kunnen verschillen naargelang de rijgewoonten en de rijomstandigheden.



### Vierde waarschuwing

Het SCR (🚰) waarschuwingslampje en 'Ureum aanvullen of voertuig zal niet starten / Ureumreservoir aanvullen. Anders zal het voertuig niet starten' waarschuwing verschijnt op het instrumentenpaneel als het ureumreservoir leeg is. Het voertuig kan niet opnieuw worden gestart nadat de motor is uitgeschakeld. Vul onmiddellijk aan.

### Storing in het Selectieve katalytische reductiesysteem

Als er een probleem is met het Selectieve katalytische reductiesysteem, zoals niet-verbonden elektrische onderdelen, gebruik van onjuist ureum en. verschijnt de volgende waarschuwing op het instrumentenpaneel. Als dat gebeurt raden we aan om te aten inspecteren door een officiële HYUNDAI-dealer.

Als u blijft rijden zonder dat het probleem wordt opgelost, kan dit de prestaties van het systeem aantasten of het voertuig kan niet meer worden gestart zodra de motor is afgezet.

	Storing	50 km rijden na een storing
Fout in ureumsysteem (= geen ureuminjectie)	Storing in het Diesel Exhaust Fluid (DEF) systeem / fout in het ureumdoseringsysteem	Controleer het ureumsysteem
Niet geschikte ureum gedetecteerd (= abnormale ureum)	Niet geschikte ureum gedetecteerd	'Correcte ureum aanvullen in 000 km of voertuig zal niet starten / Correcte ureum aanvullen in 000 km. Anders zal het voertuig niet starten
Abnormaal ureumverbruik (= storing na behandeling)	Controleer het ureumsysteem	Laat het ureumsysteem in 000 km onderhouden of het voertuig zal niet starten / Laat het ureumsysteem in 000 km onderhouden Anders zal het voertuig niet starten

### Het voertuig opnieuw starten

Beperking in het herstarten van het voertuig	
Laag ureumpeil	Vul het ureumreservoir of voertuig zal niet starten / Ureumreservoir opnieuw vullen. Anders zal het voertuig niet starten
Fout in ureumsysteem (= geen ureuminjectie)	Laat het ureumsysteem in 000 km onderhouden of het voertuig zal niet starten / Laat het ureumsysteem in 000 km onderhouden Anders zal het voertuig niet starten
Niet geschikte ureum gedetecteerd (= abnormale ureum)	'Correcte ureum aanvullen in 000 km of voertuig zal niet starten / Correcte ureum aanvullen in 000 km. Anders zal het voertuig niet starten
Abnormaal ureumverbruik (= storing na behandeling)	Laat het ureumsysteem in 000 km onderhouden of het voertuig zal niet starten / Laat het ureumsysteem in 000 km onderhouden Anders zal het voertuig niet starten

Het voertuig kan opnieuw gestart worden nadat het probleem is opgelost. Als de 'Vul het ureumreservoir of voertuig zal niet starten / Ureumreservoir opnieuw vullen. Anders zal het voertuig niet starten' waarschuwing verschijnt, vult u het ureumreservoir opnieuw. Na het hervullen van het reservoir, drukt u de Engine Start/Stopknop in de ON stand en wacht u tot de melding verdwijnt. Als het voertuig na het aanvullen van uream nog steeds niet kan worden gestart, adviseren wij u de auto te laten nakijken door een officiële HYUNDAI-dealer.



## Ureumoplossing toevoegen

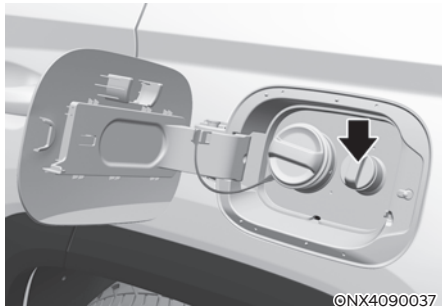

### Ureum aanvullen met een vulslang

1. Zet de auto uit.
2. Draai de dop van het reservoir met de ureumoplossing naar links.
3. Steek de vulslang er volledig in en voeg ureum toe.  
Vul niet te veel bij.
4. Draai de dop van het reservoir met de ureumoplossing naar rechts.

### Ureum bijvullen van een navulfles

1. Zet de auto uit.
2. Draai de dop van het reservoir met de ureumoplossing naar links.
3. Voeg ureum toe. Vul niet te veel bij.
4. Draai de dop van het reservoir met de ureumoplossing naar rechts.

**Gebruik alleen de voorgeschreven ureumoplossing (Zie 'Aanbevolen smeermiddelen en hoeveelheden' in hoofdstuk 2).**

## OPMERKING

Om schade aan uw auto te voorkomen:

- Gebruik uitsluitend een gespecificeerde ureumoplossing. Voeg nooit een ureumoplossing toe die niet gespecificeerd is.
- Let zeer goed op dat u de ureumoplossing niet toevoegt in de brandstoftank.
- Als u ureum bijvult moet u ervoor opletten dat er geen vreemde stoffen in het reservoir van de ureumoplossing komen.
- Meng de ureumoplossing niet met water of additieven.
- Vul het reservoir van de ureumoplossing niet te ver. In koud weer zal het reservoir uitzetten als de ureum bevriest.

### De ureumoplossing bewaren

- Bewaar de ureumoplossing uitsluitend in containers die gemaakt zijn van de volgende materialen.
  - DIN EN 10 088-1/-2/-3-gespecificeerd CR-Ni staal
  - Mo-Cr-Ni staal
  - Polypropyleen
  - Polyethyleen
- Bewaar de ureumoplossing niet in containers die gemaakt zijn van de volgende materialen.
  - Aluminum, koper, koperlegeringen, nog niet gelegeerd, en gegalvaniseerd staal

De ureumoplossing lost de metalen materialen op, waardoor het uitlaatgasreinigingssysteem ernstig wordt beschadigd.

## Informatie

**De ureumoplossing is een waterige oplossing die ontvlambaar, niet-giftig, kleurloos en geurloos is.**

**OPMERKING**

- Het DPF-systeem kan beschadigd raken in de volgende situaties.
  - Brandstoffen of niet-toegestane vloeistoffen worden toegevoegd in de tank met ureumoplossing.
  - Additieven worden met de ureumoplossing vermengd.
  - Water wordt met de ureumoplossing vermengd.
- Gebruik uitsluitend een gespecificeerde ureumoplossing. Wanneer een niet-toegestane ureumoplossing aan de tank is toegevoegd, raden we aan om contact op te nemen met een officiële HYUNDAI-dealer.
- Wanneer niet vreemde substanties in de tank met ureumoplossing terechtkomen, kan dit de volgende problemen veroorzaken.
  - Verhoogde emissies
  - Storing in het DPF-systeem
  - Motorstoring
- Voeg nooit een gebruikte ureumoplossing toe omdat de kwaliteit niet kan worden gegarandeerd. Voeg altijd een nieuwe ureumoplossing toe.
- Elke wijziging van het DPF-systeem kan een storing in het systeem veroorzaken. Het DPF-systeem wordt geregeld door complexe apparatuur.
- Laat het DPF-systeem afkoelen voordat er onderhoud wordt verricht, aangezien het heet is ten gevolge van de warmteproductie. Anders kunt u brandwonden oplopen.
- Het selectieve katalytische reductiesysteem (bijv. mondstuk voor ureumoplossing, pomp voor ureumoplossing en DCU) blijft nog ongeveer 2 minuten doorwerken om de resterende ureumoplossing binnenin te verwijderen, zelfs nadat de motor is uitgeschakeld. Voor u aan het voertuig werkt, moet u ervoor zorgen dat het Selectieve Katalytische reductiesysteem volledig OFF staat.
- Een ureumoplossing van slechte kwaliteit of niet toegestane vloeistoffen kunnen de onderdelen van het voertuig, waaronder het DPF-systeem, beschadigen. Niet gecontroleerde additieven in de ureumoplossing kunnen de SCR-katalysator verstopen en andere defecten veroorzaken, waardoor het dure DPF-systeem moet worden vervangen.

**WAARSCHUWING**

- Oefen geen kracht van buitenaf uit op het DPF-systeem. Dit kan de katalysator beschadigen die zich binnenin het DPF-systeem bevindt.
- Wijzig het DPF-systeem niet door de uitlaatpijp om te leiden of te verlengen. Dit kan een negatief effect hebben op het DPF-systeem.
- Vermijd contact met het water dat uit de uitlaatpijp komt. Dit water is enigszins zuur en schadelijk voor de huid. Is er toch sprake van contact, was het dan grondig weg.



## WAARSCHUWING

- Wanneer de ureumoplossing in contact komt met uw ogen of huid, moet u het aangetaste gebied grondig wassen.
- Wanneer u de ureumoplossing inslikt, moet u uw mond grondig spoelen en veel schoon water drinken. Raadpleeg vervolgens onmiddellijk een arts.
- Wanneer de doek die u gebruikt is verontreinigd met de ureumoplossing, moet u deze onmiddellijk vervangen.
- Wanneer u een allergische reactie hebt op de ureumoplossing moet u onmiddellijk een arts raadplegen.
- Houd kinderen uit de buurt van de ureumoplossing.
- Als de dop van de tank met ureumoplossing wordt geopend bij hoge buitentemperaturen kunnen ammoniakdampen ontsnappen. Ammoniakdampen hebben een doordringende geur en veroorzaken met name irritatie van de:
  - Huid
  - Slijmvliezen
  - OgenU kunt een branderig gevoel in uw ogen, neus en keel ervaren, evenals hoesten en tranende ogen. Zorg dat u geen ammoniakdampen inademt. Laat de ureumoplossing niet in direct contact met uw huid komen. Dit is gevaarlijk voor uw gezondheid. Was alle aangetaste gebieden met een ruime hoeveelheid schoon water. Raadpleeg indien nodig een arts.
- Zorg voor goede ventilatie wanneer u de ureumoplossing in een afgesloten ruimte hanteert. Wanneer de fles met de ureumoplossing wordt geopend, kunnen doordringend ruikende dampen ontsnappen.

## OPMERKING

- Verwijder eventuele gemorste ureumoplossing met water of een vochtige doek. Wanneer de ureumoplossing is gekristalliseerd moet u deze afvegen met een spons of doek die is bevochtigd met koud water.

Wanneer gemorste ureumoplossing langere tijd aan de lucht wordt blootgesteld, vormt deze witte kristallen die het oppervlak van het voertuig kunnen aantasten.
- Wanneer de ureumoplossing overstroomt en op het oppervlak van het voertuig terechtkomt, moet u het oppervlak van het voertuig met schoon water wassen om corrosie te voorkomen.
- Bewaar de tank met ureumoplossing uitsluitend op goed geventileerde plaatsen. Wanneer de ureumoplossing gedurende langere tijd wordt blootgesteld aan een hoge temperatuur van ongeveer 50°C (bijvoorbeeld aan direct zonlicht), dan kan chemische ontleding plaatsvinden waarbij ammoniakdamp vrijkomt.
- Als het voertuig lange tijd bij een zeer lage omgevingstemperatuur (lager dan 11°C) geparkeerd stond, bevriest de ureumoplossing in de tank met ureumoplossing. Als de ureumoplossing is bevroren, wordt het peil in de tank mogelijk pas correct gedetecteerd nadat de ureumoplossing smelt. Verkeerd ureum of verdund ureum kan het vriespunt verhogen, gebruik dus alleen een gespecificeerde ureumoplossing.

De tijd die nodig is voor het ontdooien van de ureumoplossing varieert naargelang de rijomstandigheden en de buitentemperatuur.

# Index

---

## A

Aanvullend veiligheidssysteem .....	3-48
Aanvullende voorzorgsmaatregelen met betrekking tot de veiligheid.....	3-65
Hoe werkt het airbagsysteem? .....	3-55
Onderhoud aanvullend veiligheidssysteem.....	3-64
Plaats geen kinderzitje op de voorpassagiersstoel .....	3-59
Waarom werd de airbag bij een aanrijding niet geactiveerd? .....	3-59
Waarschuwingslabel airbag.....	3-65
Waar zitten de airbags? .....	3-50
Wat gebeurt er als een airbag geactiveerd wordt?.....	3-58
Aanbevolen smeermiddelen en hoeveelheden.....	2-20
Aanbevolen SAE-viscositeitsindex .....	2-23
Accu.....	9-29
Accucapaciteitsticker .....	9-31
Accu laden.....	9-31
Te resetten onderdelen.....	9-32
Voor een optimale werking van de accu.....	9-30
Achteruitrijmonitor (RVM) .....	7-132
Instellingen Achteruitrijmonitor.....	7-132
Storingen en beperkingen Achteruitrijmonitor.....	7-135
Werking van de Rear View Monitor (Achteruitrijmonitor).....	7-133
Afmetingen .....	2-14
Afstandswaarschuwing-achteruit (PDW) .....	7-166
Instellingen Afstandswaarschuwing achteruit .....	7-166
Storingen en beperkingen Reverse Parking Distance Warning (Waarschuwing afstand bij achteruit parkeren) .....	7-169
Werking van Afstandswaarschuwing achteruit .....	7-167
Afstandswaarschuwing-vooruit/achteruit (PDW) .....	7-171
Instellingen Afstandswaarschuwing vooruit/achteruit .....	7-171
Storingen en beperkingen Forward/Reverse Parking Distance Warning (Waarschuwing afstand bij vooruit/achteruit parkeren) .....	7-175
Werking van Afstandswaarschuwing-vooruit/achteruit .....	7-172
Airconditioningsysteem.....	2-17
Als de motor niet gestart kan worden.....	8-4
Als de motor oververhit raakt.....	8-8

Als u een lekke band hebt (met bandenreparatieset) .....	8-24
Aanwijzingen voor een veilig gebruik van de Tire Mobility Kit .....	8-25
Bandenspanning controleren .....	8-30
Gebruik van de Tire Mobility Kit .....	8-27
Inleiding .....	8-24
Onderdelen van de bandenreparatieset .....	8-26
Antidiefstalsysteem .....	5-20
Audio (zonder touchscreen) .....	5-126
De basisbediening leren kennen .....	5-131
Het scherm in- of uitschakelen .....	5-131
Het systeem in- of uitschakelen .....	5-130
Systeemindeling – Bedieningspaneel .....	5-126
Systeemindeling – Bedieningstoetsen stuurwiel .....	5-128
Automatische transmissie .....	6-24
Bediening automatische transmissie .....	6-24
Bericht op het instrumentendisplay (knoptype) .....	6-31
Goede rijgewoonten .....	6-33
Parkeren .....	6-30
Schakelpaddles (Handmatig schakelen) .....	6-32
Automatisch verwarmings- en ventilatiesysteem .....	5-83
Automatische verwarming en airconditioning .....	5-86
Handmatig bediende verwarming en airconditioning .....	5-87
Modus meerdere luchtstanden .....	5-95
Onderhoud van het systeem .....	5-98
Werking systeem .....	5-96

## B

Banden en wielen .....	2-16, 9-33
Aanbevolen bandenspanning koud .....	9-33
Banden met lage hoogte-/breedteverhouding .....	9-41
Bandenspanning controleren .....	9-34
Banden vervangen .....	9-36
Grip .....	9-37
Label op de wang van de band .....	9-38
Onderhoud van banden .....	9-37
Onderhoud van de banden .....	9-33
Uitlijnen en balanceren van de wielen .....	9-36
Velgen vervangen .....	9-37
Wielen verwisselen .....	9-35

Bandenspanningslabel .....	2-25
Belangrijke veiligheidsvoorzorgsmaatregelen.....	3-2
Afleiding van de bestuurder .....	3-2
Doe uw veiligheidsgordel altijd om .....	3-2
Gebruik voor alle kinderen de juiste veiligheidssystemen.....	3-2
Gevaren airbag .....	3-2
Houd uw auto in een veilige conditie.....	3-3
Pas uw snelheid aan .....	3-3
Belastingsindex en snelheidsindex banden (voor Europa) .....	2-17
Blind-Spot Collision-Avoidance Assist (BCA, Botsingsvermijding blinde hoek) .....	7-53
Blind-Spot Collision-Avoidance Assist (BCA - botsing vermijden dode hoek) .....	7-59
Instellingen Blind-Spot Collision-Avoidance Assist (botsing vermijden dode hoek).....	7-56
Storing en beperkingen van de Blind-Spot Collision-Avoidance Assist (botsingsvermijding blinde hoek) .....	7-63
Blind-Spot Collision Warning (BCW; Botsingswaarschuwing blinde hoek) .....	7-42
Instellingen Blind-Spot Collision Warning (botsingswaarschuwing blinde hoek).....	7-43
Storingen en beperkingen van de Blind-Spot Collision Warning (BCW; botsingswaarschuwing dode hoek).....	7-48
Werking van de Blind-Spot Collision Warning (BCW, botsingswaarschuwing blinde hoek) .....	7-47
Blind-Spot View Monitor (BVM, Monitor blindehoekweergave) .....	7-90
Instellingen Monitor dodehoekweergave .....	7-90
Storingen Monitor blindehoekweergave .....	7-91
Werking van Monitor blindehoekweergave .....	7-90
Bluetooth .....	5-141
Een Bluetooth-audioapparaat gebruiken .....	5-144
Een Bluetooth-telefoon gebruiken .....	5-146
Brandstoffilter (diesel).....	9-22
Aftappen van water uit het brandstoffilter .....	9-22
Brandstoffilterelement vervangen.....	9-22
Brandstoflabel.....	2-27
Benzinemotor .....	2-27
Dieselmotor .....	2-27

**C**

Conformiteitsverklaring.....	5-155
BSMI.....	5-158
CE.....	5-156
EAC.....	5-159
FCC-certificatie.....	5-155
IFETEL.....	5-159
NCC.....	5-157
TRA.....	5-159
UkrSEPRO.....	5-159
Conformiteitsverklaring .....	2-27, 7-187
Hoekradar achteraan.....	7-191
Voorradar.....	7-187
Contactslot.....	6-6
Contactslot.....	6-6
Toets Engine Start/Stop .....	6-10
Controlesysteem lage bandenspanning (TPMS).....	8-10
Controleer de bandenspanning.....	8-10
Controlelampje storing TPMS (Controlesysteem lage bandenspanning) .....	8-13
Een wiel verwisselen met TPMS .....	8-14
TPMS (Controlesysteem lage bandenspanning).....	8-11
Waarschuwingslampje lage bandenspanning.....	8-12
Waarschuwingslampje positie lage bandenspanning en aanduiding bandenspanning.....	8-12
Cruise Control (CC) .....	7-92
Werking cruise control .....	7-92

**D**

De noodoproep .....	5-151
Door de eigenaar uit te voeren onderhoudswerkzaamheden .....	9-7
Schema voor door de eigenaar uit te voeren onderhoudswerkzaamheden .....	9-8
Double clutch-transmissie .....	6-35
Bediening van de transmissie met dubbele koppeling .....	6-35
Bericht op het instrumentendisplay (knoptype).....	6-43
Goede rijgewoonten .....	6-45
Parkeren.....	6-43
Schakelpaddles (Handmatig schakelen).....	6-42



**E**

Elektronische geregeld veersysteem .....	6-79
Storing in het systeem .....	6-79
Emissieregelsysteem.....	9-79
Benzinedeeltjesfilter (GPF).....	9-81
Brandstofdampafzuigstelsysteem .....	9-79
Carterventilatiesysteem.....	9-79
Emissieregelsysteem .....	9-80
Lean NOx Trap (dieselmotor) .....	9-82
Roetfilter (DPF) .....	9-82
Selective Catalytic Reduction (SCR) (dieselmotor) .....	9-83
Exterieur .....	5-119
Roof rack.....	5-119
Exterieur .....	5-42
Achterklep.....	5-43
Elektrische achterklep .....	5-45
Motorkap .....	5-42
Smart Tailgate (Intelligente achterklep).....	5-51
Tankdopklep.....	5-53
Extra voorzieningen verwarmings- en ventilatiesysteem .....	5-103
Automatische bediening die de instellingen van het verwarmings- en ventilatiesysteem gebruikt (voor de bestuurdersstoel).....	5-106
Automatische ontvochtiging .....	5-105
Automatisch ontwasemingssysteem .....	5-103
Lucht opnieuw laten circuleren na gebruik van sproeivloeistof .....	5-105
Luchtrecirculatie in het zonnedak .....	5-106

## F

Forward Collision-Avoidance Assist (FCA, Ondersteuning botsingsvermijding voorzijde) (Alleen frontzichtcamera) .....	7-2
Instellingen Forward Collision-Avoidance Assist (ondersteuning botsingsvermijding voorzijde) .....	7-3
Storing en beperkingen van de Forward Collision-Avoidance Assist .....	7-9
Werking van Ondersteuning botsing vermijden voorzijde .....	7-6
Forward Collision-Avoidance Assist (FCA, Ondersteuning botsingsvermijding voorzijde) (Sensor Fusion) .....	7-17
Instellingen Forward Collision-Avoidance Assist (ondersteuning botsingsvermijding voorzijde) .....	7-19
Storing en beperkingen van de Forward Collision-Avoidance Assist .....	7-26
Werking van Ondersteuning botsing vermijden voorzijde .....	7-22

## G

Geïntegreerde rijmodusregeling .....	6-89
--------------------------------------	------

## H

Handbediend verwarmings- en ventilatiesysteem .....	5-74
Onderhoud van het systeem .....	5-81
Verwarming en airconditioning .....	5-75
Werking systeem .....	5-79
Handelsmerken .....	5-154
Handgeschakelde transmissie .....	6-18
Goede rijgewoonten .....	6-20
Handgeschakelde transmissie bedienen .....	6-18
Handmatige snelheidslimietregeling (MSLA) .....	7-74
Werking van Handmatige snelheidslimietregeling .....	7-74
High Beam Assist (HBA) .....	5-62
High Beam Assist bediening .....	5-63
High Beam Assist instellingen .....	5-62
Storingen en beperkingen van de High Beam Assist .....	5-63
Highway Driving Assist (Rijhulp voor op de snelweg, HDA) .....	7-124
Instellingen Rijhulp op de snelweg .....	7-125
Storingen en beperkingen van de Highway Driving Assist (rijhulp op de snelweg) .....	7-130
Werking van Highway Driving Assist (rijhulp op de snelweg) .....	7-126

<b>I</b>	
Idle stop and go (ISG)-systeem .....	6-80
Het ISG-systeem inschakelen .....	6-80
Het ISG-systeem uitschakelen .....	6-80
ISG-indicatie .....	6-85
Storing in het ISG-systeem .....	6-87
Voorwaarden voor de werking van het ISG-systeem.....	6-84
Infotainmentsysteem.....	5-120
Antenne .....	5-120
Bluetooth® draadloze technologie.....	5-122
Infotainmentsysteem .....	5-122
Sprakherkenning.....	5-122
Stuurwielbediening op afstand.....	5-121
Uitleg werking radiosysteem auto.....	5-123
USB-aansluiting .....	5-120
Inhoud bagageruimte .....	2-19
Instrumentendisplay.....	4-33
Bediening instrumentendisplay.....	4-33
Boordcomputer (4,2 inch) .....	4-46
Boordcomputer (10,25 inch) .....	4-49
Gebruikersinstellingen .....	4-38
Modi van instrumentendisplay.....	4-34
Instrumentenpaneel.....	4-4
Berichten op het instrumentendisplay.....	4-26
Meters en tellers .....	4-5
Schakelindicator transmissie.....	4-10
Verlichting instrumentenpaneel.....	4-5
Waarschuwings- en controlelampjes.....	4-12
Waarschuwingslampje gladheid .....	4-9
Integrated Memory System (Geïntegreerd geheugensysteem) .....	5-23
Het systeem resetten.....	5-24
Instapfunctie.....	5-25
Standen in het geheugen opslaan .....	5-23
Standen oproepen uit het geheugen.....	5-24
Intelligente handgeschakelde transmissie (iMT) .....	6-21
Bediening van de intelligente handgeschakelde transmissie (iMT).....	6-21
Goede rijgewoonten .....	6-23

Intelligent Speed Limit Assist (ISLA) .....	7-77
Instellingen Intelligent Speed Limit Assist .....	7-77
Storingen en beperkingen van de Intelligent Speed Limit Assist .....	7-80
Werking van Intelligent Speed Limit Assist.....	7-78
Interieurluchtfilter .....	9-24
Controle filter .....	9-24
Filter vervangen .....	9-24
Interieurverlichting .....	5-65
Achterverlichting.....	5-66
Automatische uitschakelfunctie interieurverlichting .....	5-65
Bagageruimteverlichting.....	5-67
Interieurverlichting voor .....	5-65
Lampje dashboardkastje.....	5-66
Verlichting make-upspiegel .....	5-66
Welkomststelsysteem.....	5-67

## K

Kinderveiligheidssystemen (CRS).....	3-37
Kiezen van een kindersitje .....	3-38
Ons advies: Kinderen altijd achterin .....	3-37
Plaatsen van een kindersitje.....	3-40
Koudemiddellabel .....	2-26

## L

Label aircocompressor.....	2-26
Lampen .....	9-57
Gloeilamp derde remlicht vervangen .....	9-67
Kentekenplaatverlichting vervangen.....	9-68
Koplamp afstellen (voor Europa).....	9-60
Koplamp, parkeerlicht, richtingaanwijzer, Dagrijverlichting (DRL) vervangen.....	9-58
Lamp achterlichtunit vervangen.....	9-63
Lamp interieurverlichting vervangen .....	9-68
Lamp richtingaanwijzer opzij vervangen.....	9-63
Lane Following Assist (LFA - Rijstrook volgen) .....	7-119
Instellingen Lane Following Assist (Hulp bij rijbaan volgen) .....	7-119
Storingen en beperkingen van de Lane Following Assist .....	7-123
Werking van de Lane Following Assist.....	7-121

Lane Keeping Assist (LKA, Hulp bij rijbaan aanhouden) .....	7-34
Instellingen Lane Keeping Assist (rijvakassistentie) .....	7-34
Storingen en beperkingen van de Lane Keeping Assist .....	7-39
Werking van Lane Keeping Assist (rijvakassistentie).....	7-37
Lekke band (met reservewiel) .....	8-16
EC-conformiteitsverklaring voor de krik .....	8-23
Krik en gereedschap .....	8-16
Kriklabel.....	8-22
Wielen verwisselen .....	8-17
Luchtfilter .....	9-23
Filter vervangen .....	9-23

## M

Maximaal toelaatbaar voertuiggewicht.....	2-18
Mediaspeler.....	5-137
Verbinden met Bluetooth-apparaten.....	5-141
Motor .....	2-14
Motorkoelvloeistof .....	9-17
Koelvloeistofpeil controleren.....	9-17
Koelvloeistof verversen .....	9-19
Motornummer.....	2-26
Motorolie .....	9-13
Motoroliepeil controleren.....	9-13
Motorolie verversen en filter vervangen.....	9-16
Motorruimte.....	2-12, 9-4

## N

Navigation-Based Smart Cruise Control (NSCC) .....	7-113
Beperkingen van de Navigation-based Smart Cruise Control .....	7-116
Instellingen Slimme cruisecontrol op basis van navigatie .....	7-113
Werking van Navigation-Based Smart Cruise Control .....	7-114
Nooduitrusting .....	8-36
Bandenspanningsmeter .....	8-36
Brandblusser.....	8-36
EHBO-doos .....	8-36
Gevarendriehoek .....	8-36

**O**

Onderhoud exterieur .....	9-70
Exterieur, onderhoud .....	9-70
Onderhoud interieur .....	9-76
Onderhoudswerkzaamheden .....	9-6
Verantwoordelijkheid van de eigenaar .....	9-6
Voorzorgsmaatregelen voor onderhoud uitgevoerd door eigenaar .....	9-6
Ontwasemen en ontdoeien voorruit .....	5-100
Achterruitverwarming .....	5-102
Automatisch verwarmings- en ventilatiesysteem .....	5-101
Handbediend verwarmings- en ventilatiesysteem .....	5-100
Opbergvak .....	5-107
Dashboardkastje .....	5-107
Opbergvak bagageruimte .....	5-108
Opbergvak middenconsole .....	5-107
Overige voorzieningen .....	5-109
12 V-aansluiting .....	5-111
Asbak .....	5-110
Bagagenethouder .....	5-117
Bekerhouder .....	5-109
Bevestigingspunt(en) vloermat .....	5-115
Draadloos smartphone opladen .....	5-112
Kledinghaak .....	5-115
Klok .....	5-115
Rolhoes bagageruimte .....	5-117
USB-lader .....	5-112
Zijgordijn .....	5-116
Zonneklep .....	5-110
Overzicht dashboard (I) .....	2-8
Overzicht dashboard (II) .....	2-11
Overzicht exterieur (I) .....	2-2
Overzicht exterieur (II) .....	2-4
Overzicht interieur .....	2-6

**P**

Pan-Europees eCall .....	5-151
Pan-Europees eCall-systeem (voor Europa).....	8-37
Informatie over gegevensverwerking (voor Europa) .....	8-40
Pan-Europees eCall-systeem (voor Europa) .....	8-41
Panoramadak .....	5-37
Elektrisch zonnescherm .....	5-37
Klembeveiliging.....	5-39
Omhoog/omlaag kantelen .....	5-38
Open-/dichtschuiven .....	5-38
Schuif-/kanteldak resetten.....	5-40
Waarschuwing geopend schuif-/kanteldak.....	5-41

**R**

Radio.....	5-132
Beschikbare radiozenders scannen.....	5-135
De mediaspeler gebruiken.....	5-137
De radio aanzetten.....	5-132
De radiomodus wijzigen .....	5-135
De USB-modus gebruiken .....	5-137
Naar opgeslagen radiozenders luisteren.....	5-136
Radiozenders opslaan.....	5-136
Radiozenders zoeken.....	5-135
Rear Cross-Traffic Collision-Avoidance Assist (RCCA) .....	7-153
Instellingen Rear Cross-Traffic Collision-Avoidance Assist (ondersteuning botsing vermijden kruisend verkeer achteraan) .....	7-154
Storing en beperkingen van de Rear Cross-Traffic Collision-Avoidance Assist (ondersteuning botsing vermijden kruisend verkeer achteraan).....	7-161
Werking Rear Cross-Traffic Collision-Avoidance Assist (ondersteuning botsing vermijden kruisend verkeer achteraan) .....	7-157
Rear Cross-Traffic Collision Warning (RCCW) .....	7-143
Instellingen Rear Cross-Traffic Collision Warning (Botsingswaarschuwing kruisend verkeer achteraan).....	7-144
Storingen en beperkingen van Rear Cross-Traffic Collision Warning (botsingswaarschuwing kruisend verkeer achteraan).....	7-148
Werking van de Rear Cross-Traffic Collision Warning (botsingswaarschuwing kruisend verkeer achteraan).....	7-146
Rem-/koppelingsvloeistof .....	9-20
Controle rem- en koppelingsvloeistofpeil.....	9-20

Remsysteem.....	6-46
Antiblokkeersysteem (ABS) .....	6-57
Auto hold (Automatisch aanhouden van de remdruk) .....	6-53
Brake Assist-system (BAS) .....	6-64
Downhill Brake Control (DBC - Bergafwaartse remcontrole) .....	6-65
Elektronische parkeerrem (EPB) .....	6-49
Elektronische stabiliteitsregeling (Electronic Stability Control-ESC).....	6-59
Emergency Stop Signal (ESS) (Noodstopsignaal).....	6-63
Goede remgewoonten.....	6-68
Hill-start Assist Control (HAC - Op een helling starten) .....	6-63
Multi-Collision Brake (MCB) .....	6-64
Parkeerrem .....	6-47
Power-assist brakes (Rembekrachtiging).....	6-46
Remblokslijtage-indicator.....	6-47
Trailer stability assist (TSA, Aanhangerstabiliteitsregeling) .....	6-62
Vehicle Stability Management (VSM) .....	6-61
Reverse Parking Collision-Avoidance Assist (PCA; Ondersteuning botsingsvermijding achteruit parkeren) .....	7-177
Bediening Reverse Parking Collision-Avoidance Assist (ondersteuning botsingsvermijding achteruit parkeren).....	7-179
Instellingen Reverse Parking Collision-Avoidance Assist (ondersteuning botsingsvermijding achteruit parkeren).....	7-177
Storingen en beperkingen Reverse Parking Collision-Avoidance Assist (ondersteuning botsingsvermijding achteruit parkeren).....	7-181
Rijden in de winter.....	6-96
Sneeuw en ijs.....	6-96
Voorzorgen voor de winter.....	6-99
Rijden met een aanhanger (voor Europa) .....	6-101
Als u gaat rijden met een aanhanger? .....	6-102
Onderhoud bij het rijden met een aanhanger .....	6-109
Rijden met een aanhanger .....	6-106
Uitrusting voor het rijden met een aanhanger .....	6-105
Rijden onder speciale rijomstandigheden.....	6-92
Doorwaden van water .....	6-94
Op eigen kracht lostrekken van de auto .....	6-92
Rijden in de regen .....	6-93
Rijden in het donker.....	6-93
Rijden onder moeilijke omstandigheden.....	6-92
Rijden op de snelweg .....	6-94
Vloeiend nemen van bochten .....	6-93



Voorkomen dat de auto over de kop slaat .....	6-94
ROA-systeem (Achterbank-passagier-alarm).....	5-21
Systeeminstelling .....	5-21
Voorzorgsmaatregelen voor het systeem.....	5-21
Werking systeem .....	5-21
Ruiten.....	5-33
Elektrisch bedienbare ruiten.....	5-34
Ruitensproeiervloeistof.....	9-22
Ruitensproeiervloeistofniveau controleren .....	9-22
Ruitensproeiervloeistofniveaustand.....	9-25
Controle bladen .....	9-25
Vervangen van bladen .....	9-25
Ruitensproeiervloeistofniveaustand.....	5-69
Achterruitensproeiervloeistofniveaustand .....	5-72
Ruitensproeiervloeistofniveaustand voorruit.....	5-71
Ruitensproeiervloeistofniveaustand voorruit .....	5-70

## S

Safe Exit Warning (Waarschuwing bij veilig uitstappen, SEW) .....	7-68
Instellingen Safe Exit Warning (waarschuwing bij veilig uitstappen).....	7-68
Storingen en beperkingen Safe Exit Warning (waarschuwing bij veilig uitstappen) .....	7-71
Werking van Safe Exit Warning (waarschuwing bij veilig uitstappen) .....	7-70
Schakelaar van de alarmknipperlichten.....	8-3
Slepen .....	8-32
Afnembaar sleepoog.....	8-33
Sleepbedrijf .....	8-32
Slepen in een noodgeval.....	8-34
Sloten .....	5-15
Kenmerken van de automatische portiervergrendeling/-ontgrendeling.....	5-19
Kindersloten achterportieren.....	5-19
Portiersloten van binnenuit ontgrendelen.....	5-17
Portiersloten van buitenaf vergrendelen.....	5-15
Supervergrendeling .....	5-19
Smart Cruise Control (SCC) .....	7-96
Instellingen Smart Cruise Control.....	7-97
Storingen en beperkingen Smart Cruise Control .....	7-107
Weergave en bediening .....	7-102
Werking van Smart Cruise Control .....	7-101

Specificaties infotainmentsysteem .....	5-153
Bluetooth .....	5-154
USB .....	5-153
Spiegels.....	5-29
Binnenspiegel.....	5-29
Buitenspiegels .....	5-30
Starten met een hulpaccu .....	8-5
Start stop coasting (SSC) (voor 48V MHEV) .....	6-88
Voorwaarden voor gebruik SSC .....	6-88
Voorwaarden voor het herstarten van de motor .....	6-88
Stoelen .....	3-4
Achterstoelen.....	3-12
Hoofdsteen .....	3-17
Stoel met luchtventilatie.....	3-23
Stoelverwarming .....	3-21
Veiligheidsvoorzorgsmaatregelen .....	3-5
Voorstoelen.....	3-6
Stuurwiel.....	5-26
Claxon .....	5-28
Elektrische stuurbevestiging (EPS) .....	5-26
Stuurkolomverstelling .....	5-27
Stuurwielverwarming .....	5-27
Surround View Monitor (SVM) .....	7-136
Instellingen Surround View Monitor.....	7-136
Storingen en beperkingen Surround View Monitor .....	7-141
Werking van de Surround View Monitor .....	7-139
Systeemstatuspictogrammen.....	5-152

## T

Toegang tot uw auto.....	5-5
Afstandsbediening.....	5-5
Smart Key.....	5-8
Startblokkeersysteem .....	5-13

**U**

Uitleg bij onderhoudsschema .....	9-10
Brandstoffilter (voor benzinemotor) .....	9-10
Parkeerrem .....	9-12
Rem-/koppelingvloeistof .....	9-12
Vloeistof intelligente handgeschakelde transmissie/Versnellingsbakolie.....	9-11

**V**

Veiligheidsgordels .....	3-25
Extra voorzorgsmaatregelen veiligheidsgordel.....	3-34
Veiligheidsgordels.....	3-28
Verzorging van veiligheidsgordels.....	3-36
Voorzorgsmaatregelen veiligheidsgordel .....	3-25
Waarschuwingslampje veiligheidsgordel.....	3-26
Verlichting .....	5-56
Verlichting buitenzijde .....	5-56
Vierwielaandrijving (4WD) .....	6-69
De werking van de vierwielaandrijving (4WD).....	6-71
Maatregelen voor noodgevallen.....	6-77
Voorkomen dat de auto over de kop slaat .....	6-78
Vloeistof voor actuator intelligente handgeschakelde transmissie (iMT) .....	9-21
Het actuatorvloeistofpeil van het iMT-systeem controleren .....	9-21
Voertuigcertificatielabel.....	2-25
Voertuiggewicht.....	6-110
Overbeladen .....	6-110
Voertuig-identificatienummer (VIN).....	2-25
Voertuiginstellingen (voor voertuigen met een infotainmentsysteem) .....	4-52
Instellingen voor uw voertuig .....	4-52
Vóór het rijden.....	6-4
Voor het instappen.....	6-4
Vóór het starten.....	6-4

## W

Waarschuwingssysteem voor de aandacht van de bestuurder (DAW) .....	7-83
Instellingen Driver Attention Warning (Waarschuwingssysteem voor de aandacht van de bestuurder) .....	7-83
Storingen en beperkingen Driver Attention Warning (Waarschuwingssysteem voor de aandacht van de bestuurder) .....	7-87
Werking van Driver Attention Warning (Waarschuwingssysteem voor de aandacht van de bestuurder) .....	7-85
Wattage lamp .....	2-15
Wat te doen in een noodgeval tijdens het rijden .....	8-3
Als de motor afslaat op een kruising of kruispunt .....	8-3
Als de motor afslaat tijdens het rijden .....	8-3
Als u tijdens het rijden een lekke band krijgt .....	8-4

## Z

Zekeringen .....	9-42
Beschrijving zekering-/relaiskast .....	9-45
Vervangen zekering dashboard .....	9-43
Vervangen zekering motorruimte .....	9-44