

INSTRUCTIEBOEKJE VOOR DE EIGENAAR

Bediening
Onderhoud
Technische gegevens

De specificaties en de beschrijvingen in dit instructieboekje waren correct bij het ter perse gaan. HYUNDAI streeft echter naar een voortdurende verbetering van zijn producten en behoudt zich het recht voor op elk moment wijzigingen in de specificaties en uitrusting aan te brengen.

Dit instructieboekje is van toepassing op alle uitvoeringen van dit model en bevat beschrijvingen van en uitleg over opties en de standaarduitrusting.

Het kan derhalve voorkomen dat sommige van de behandelde onderwerpen niet van toepassing zijn op uw auto.

Houd er rekening mee dat sommige uitvoeringen zijn uitgerust met het stuur aan de rechterkant. De uitleg en illustraties van sommige handelingen in uitvoeringen met het stuur aan de rechterkant zijn het spiegelbeeld van die in dit instructieboekje.

OPMERKING: AANPASSINGEN AAN UW HYUNDAI

Uw HYUNDAI mag op geen enkele wijze worden aangepast. Door aanpassingen kunnen de prestaties en de veiligheid van uw HYUNDAI verslechteren en kan de levensduur worden verkort. Daarnaast kan dit gevolgen hebben voor de garantie van de auto. Sommige aanpassingen kunnen ook in strijd zijn met de regelgeving van het Ministerie van Verkeer en Waterstaat en/of andere overheidsorganen in uw land.

INSTALLEREN VAN DUPLEXRADIO- OF MOBIELE TELEFOONSYSTEMEN

Uw auto is voorzien van elektronische componenten. Een onjuist geïnstalleerde/ingestelde duplex radio of mobiele telefoon kan de werking van elektronische systemen verstoren. Houd u daarom aan de instructies van de fabrikant van het zend-ontvangapparaat of vraag uw HYUNDAI-dealer om advies over aanvullende maatregelen of speciale aanwijzingen als u een dergelijk apparaat wilt installeren.

WAARSCHUWING! (INDIEN VAN TOEPASSING)

De auto is uitgerust met een toestel van het Pan-Europese eCall-systeem dat noodoproepen doet. Eigen of niet toegelaten interferentie in het Pan-Europese eCall-systeem, in de autosystemen en de onderdelen ervan, de installatie van uitrusting die niet wordt aanbevolen door de fabrikant van de auto en/of een officiële HYUNDAI-dealer kan ertoe leiden dat het (toestel) van het Pan-Europese eCall-systeem niet goed werkt, foute oproepen maakt, kan storingen in het toestel veroorzaken (in auto's) in geval van een verkeers- en andere ongelukken als u dringende verzorging nodig hebt.

Dat kan gevaarlijk en levensbedreigend zijn!

WAARSCHUWING M.B.T. VEILIGHEID EN SCHADE AAN DE AUTO

In dit instructieboekje vindt u informatie onder de koppen GEVAAR, WAARSCHUWING, OPGELET en AANWIJZING.

Hiermee wordt het volgende bedoeld:



GEVAAR

GEVAAR geeft een gevaarlijke situatie aan die, indien niet vermeden, de dood of ernstig letsel tot gevolg zal hebben.



WAARSCHUWING

WAARSCHUWING geeft een gevaarlijke situatie aan die, indien niet vermeden, de dood of ernstig lichamelijk letsel tot gevolg kan hebben.



OPGELET

OPGELET geeft een gevaarlijke situatie aan die, indien niet vermeden, licht tot middelzwaar letsel tot gevolg kan hebben.

AANWIJZING

AANWIJZING geeft een gevaarlijke situatie aan die, indien niet vermeden, kan leiden tot schade aan de auto.

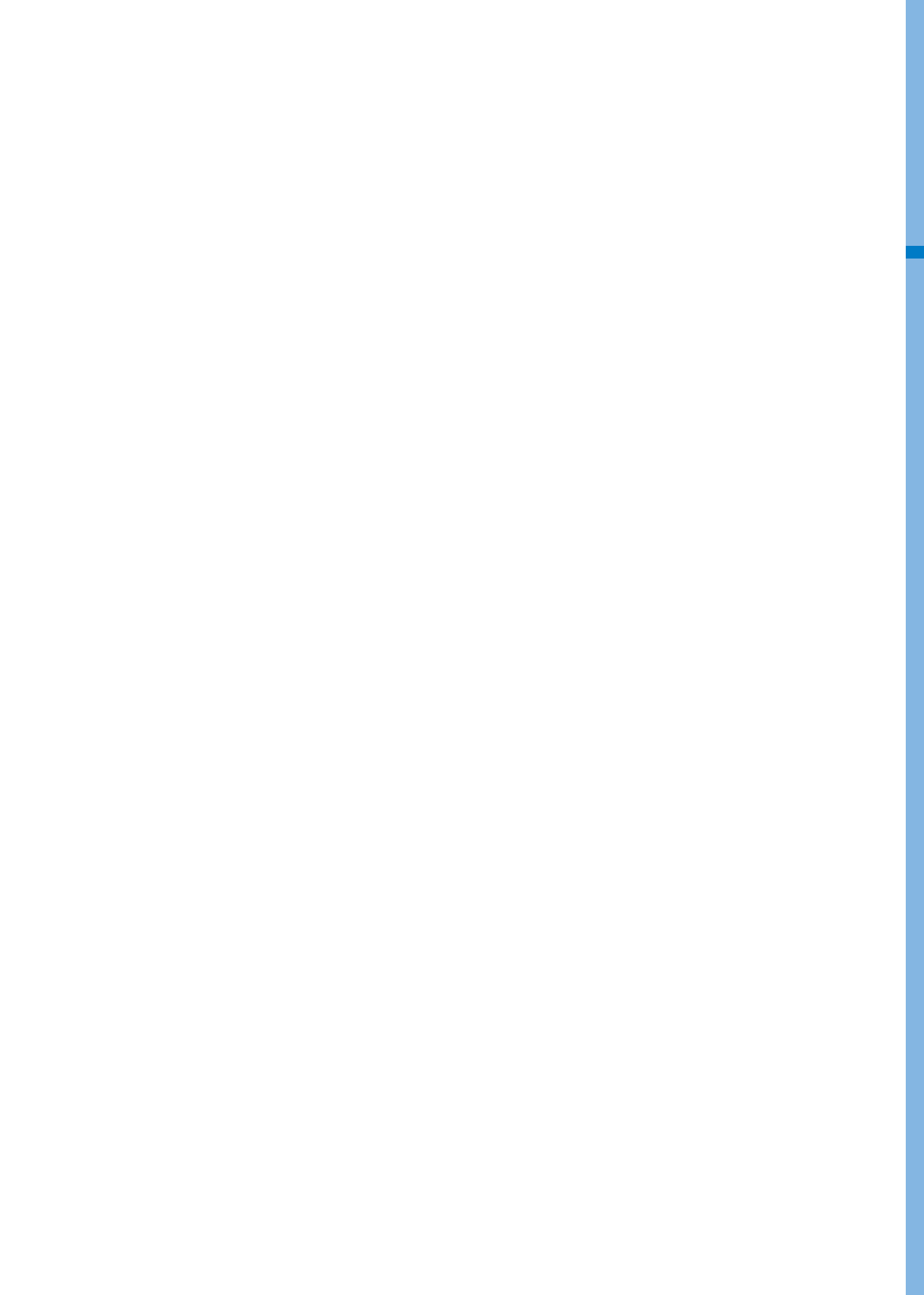

Inhoudsopgave

Voorwoord / Overzicht elektrische autosysteem	1
Voertuiginformatie	2
Veiligheidssysteem	3
Instrumentenpaneel	4
Handige functies	5
Rijden met uw auto	6
Bestuurdershulp	7
Noodsituaties	8
Onderhoud	9
Index	I

1. Voorwoord / Overzicht elektrische autosysteem

Elektrische auto	1-6
Elektrische auto	1-6
Eigenschappen van een elektrische auto	1-6
Informatie over de batterij	1-6
Belangrijkste onderdelen elektrische auto	1-7
Belangrijkste onderdelen elektrische auto	1-7
Hoogspanningsbatterij(lithium-ion-accu).....	1-7
Verwarmingssysteem hoogspanningsbatterij.....	1-8
EV-modus	1-9
Scherm EV-modus	1-9
Informatie zonnedak	1-10
Energie-informatie	1-10
Volgende vertrek	1-11
Laden en klimaat	1-12
Vehicle to Load (V2L)	1-13
Laadpunten dichtbij	1-18
EV-instellingen	1-19
Laadprocedures elektrische auto	1-22
Informatie over laden.....	1-22
Informatie over laadtijd	1-22
Laadprocedures	1-23
Laadindicatielampje elektrische auto	1-24
Laadstatus	1-24
Laadstekkervergrendeling.....	1-25
Laadkabel vergrendelen	1-25
Gepland laden	1-26
Gepland laden	1-26
Laden van elektrische auto	1-27
Elektrische laadklep	1-27
Voorzorgsmaatregelen voor laden.....	1-28
Het controleren van het symbool op het oplaadlabel	1-29
Elektrische laadkabel	1-30
Tabel met symbolen van elektrische laadkabels.....	1-31
Ontgrendelen klep laadaansluiting in noodsituatie.....	1-32
AC-laden	1-32
DC-laden.....	1-35
Draagbaar laden	1-38

Laden van de elektrische auto (plotselinge onderbreking)	1-50
Te ondernemen actie wanneer het laden plotseling stopt.....	1-50
Rijden met een elektrische auto	1-51
Starten van de auto	1-51
Uitzetten van de auto.....	1-51
Virtual engine sound system	1-52
Actieradius	1-52
Tips voor het vergroten van de actieradius	1-53
ECO-rijmodus	1-54
Stroomgebruik.....	1-54
Power/Charge-meter.....	1-55
Ladingstoestandmeter (SOC) voor hoogspanningsbatterij	1-55
Waarschuwings- en controlelampjes (met betrekking tot elektrische auto).....	1-56
Lcd-displayberichten	1-58
Veiligheidsvoorzorgsmaatregelen voor elektrische auto.....	1-64
Bij een ongeval	1-64
Overige veiligheidsvoorzorgsmaatregelen voor elektrische auto	1-65
Afluitschakelaar hoogspanning	1-66

VOORWOORD

Wij willen u gelukwensen met uw nieuwe auto en danken u voor uw vertrouwen in HYUNDAI. Welkom bij de steeds grotere groep veeleisende mensen die HYUNDAI rijden! Wij zijn trots op de geavanceerde technologie en hoge bouwkwaliteit van elke HYUNDAI die we bouwen.

In dit instructieboekje voor de eigenaar komt u meer te weten over de mogelijkheden en bediening van uw nieuwe HYUNDAI. Lees het instructieboekje aandachtig door voordat u erin gaat rijden, zodat u bekend raakt met uw nieuwe auto en er optimaal van kunt genieten.

Dit instructieboekje bevat belangrijke informatie over de veiligheid en aanwijzingen om u bekend te maken met de bedieningsorganen en veiligheidsfuncties, zodat u de auto veilig kunt besturen.

Dit instructieboekje bevat ook informatie over onderhoud, gericht op de gebruiksveilige toestand van de auto. Wij bevelen aan alle service en onderhoud aan uw auto te laten uitvoeren door een officiële HYUNDAI-dealer. HYUNDAI-dealers zijn gekwalificeerd en hebben alle nodige middelen om service, onderhoud en andere diensten van topkwaliteit te kunnen bieden.

Dit instructieboekje moet worden gezien als een vast onderdeel van uw auto en moet in de auto worden bewaard, zodat u het op elk moment kunt raadplegen. Het instructieboekje moet bij de auto blijven als u deze doorverkoopt, zodat ook de volgende eigenaar de beschikking heeft over deze belangrijke informatie over de bediening, de veiligheid en het onderhoud.

HYUNDAI MOTOR COMPANY



OPGELET

Het gebruik van smeermiddelen van lage kwaliteit die niet voldoen aan de specificaties van HYUNDAI, kan leiden tot ernstige schade aan de auto. Gebruik altijd smeermiddelen van hoge kwaliteit die voldoen aan de specificaties op pagina 2-14 in het gedeelte 'Voertuigspecificaties' van het instructieboekje.

Copyright 2021 HYUNDAI Motor Company. Alle rechten voorbehouden. Niets uit deze uitgave mag worden verveelvoudigd, opgeslagen in een geautomatiseerd gegevensbestand of openbaar worden gemaakt, zonder voorafgaande schriftelijke toestemming van de HYUNDAI Motor Company.

GEBRUIK VAN DIT INSTRUCTIEBOEKJE

Wij willen u helpen om optimaal rijplezier uit uw auto te halen. Dit instructieboekje biedt veel informatie. Wij raden u ten eerste aan het complete instructieboekje door te lezen. Om risico's op overlijden of lichamelijk letsel te minimaliseren, is het verplicht om de WAARSCHUWINGEN en OPMERKINGEN in het instructieboekje te lezen.

De tekst in het instructieboekje is aangevuld met illustraties om zo duidelijk mogelijk te maken hoe u alles uit uw auto kunt halen. In het instructieboekje vindt u aanwijzingen voor handige functies, belangrijke veiligheidsinformatie en rijtips voor allerlei omstandigheden op de weg.

De algemene indeling van het instructieboekje vindt u in de inhoudsopgave. Gebruik de index als u op zoek bent naar specifieke informatie of onderwerpen. Hier vindt u een alfabetische lijst van alle informatie in het instructieboekje.

Indeling: dit instructieboekje bestaat uit acht hoofdstukken en een index. Elk hoofdstuk begint met een korte inhoudsopgave, zodat u direct kunt zien of dat hoofdstuk de gewenste informatie bevat.

VEILIGHEIDSMELDINGEN

Uw veiligheid, en die van anderen, is belangrijk. In dit instructieboekje voor de eigenaar vindt u veel voorzorgsmaatregelen en bedieningswijzen. Deze informatie wijst u op potentiële gevaren die een risico kunnen vormen voor u of anderen, of die de auto kunnen beschadigen.

Veiligheidsinstructies op labels in de auto en in dit instructieboekje laten zien wat deze gevaren zijn en wat u moet doen om risico's te vermijden of te beperken.

De waarschuwingen en aanwijzingen in dit instructieboekje zijn bedoeld voor uw veiligheid. Als u nalaat veiligheidsgerelateerde waarschuwingen en aanwijzingen in acht te nemen, kan dit leiden tot ernstig lichamelijk letsel of de dood.

In dit instructieboekje worden de koppen GEVAAR, WAARSCHUWING, OPMERKING, AANWIJZING en het VEILIGHEIDSWAARSCHUWINGSSYMBOL gebruikt.



Dit is het symbool voor veiligheidsaanwijzingen. Het wordt gebruikt om u te waarschuwen voor mogelijke risico's op lichamelijk letsel. Neem alle veiligheidsaanwijzingen waar dit symbool voor staat in acht om mogelijke risico's op ernstig of dodelijk lichamelijk letsel uit te sluiten. Het veiligheidswaarschuwingssymbool wordt afgedrukt voor de signaalwoorden GEVAAR, WAARSCHUWING en OPMERKING.



GEVAAR

GEVAAR geeft een gevaarlijke situatie aan die, indien niet vermeden, de dood of ernstig letsel tot gevolg zal hebben.



WAARSCHUWING

WAARSCHUWING geeft een gevaarlijke situatie aan die, indien niet vermeden, de dood of ernstig lichamelijk letsel tot gevolg kan hebben.



OPGELET

OPMERKING geeft een gevaarlijke situatie aan die, indien niet vermeden, licht tot middelzwaar letsel tot gevolg kan hebben.

AANWIJZING

AANWIJZING geeft een gevaarlijke situatie aan die, indien niet vermeden, kan leiden tot schade aan de auto.

AANPASSINGEN AAN DE AUTO

- Er mogen geen aanpassingen aan deze auto worden gedaan. Door aanpassingen kunnen de prestaties, de veiligheid en de levensduur van uw auto worden beïnvloed. Aanpassingen kunnen ook in strijd zijn met overheidsbepalingen en milieuvoorschriften.
Daarnaast kunnen schade of problemen met de prestaties als gevolg van aanpassingen mogelijk niet onder de garantie vallen.
- Als u niet-toegestane elektronische apparaten gebruikt, kan de auto zich abnormaal gedragen, kan schade aan de bedrading ontstaan, raakt de accu mogelijk ontladen of is er kans op brand.

RETOURNEREN VAN GEBRUIKTE AUTO'S (VOOR EUROPA)

HYUNDAI stimuleert een milieuvriendelijke afvoer van auto's aan het einde van hun levensduur en biedt aan uw auto in te nemen in overeenstemming met de richtlijnen van de Europese Unie (EU) voor voertuigen aan het einde van hun levensduur.

Gedetailleerde informatie vindt u op de homepage van de Nederlandse HYUNDAI-importeur.

ELEKTRISCHE AUTO

Elektrische auto

Een elektrische auto wordt aangedreven door een batterij en een elektromotor. Waar conventionele auto's worden aangedreven door een verbrandingsmotor die benzine als brandstof gebruikt, gebruiken elektrische auto's elektrische energie die is opgeslagen in de hoogspanningsbatterij. Het gevolg hiervan is dat elektrische auto's milieuvriendelijk zijn vanuit het oogpunt dat ze geen brandstof gebruiken en geen uitlaatgassen produceren.

Eigenschappen van een elektrische auto

1. De auto wordt aangedreven door elektrische energie die is opgeslagen in de hoogspanningsbatterij. Deze methode voorkomt luchtvervuiling omdat er geen brandstof, zoals benzine, nodig is en er dus geen uitlaatgassen worden geproduceerd.
2. In de auto is tevens een krachtige elektromotor aanwezig. In vergelijking met auto's die zijn uitgerust met een gewone verbrandingsmotor worden er tijdens het rijden buitengewoon weinig bijgeluiden en trillingen geproduceerd.
3. Bij decelereren of heuvelaf rijden, wordt door regeneratief te remmen de hoogspanningsbatterij opgeladen. Dit minimaliseert energieverlies en vergroot de actieradius.
4. Als de batterij onvoldoende geladen is, kan hij door AC-laden, DC-laden of een druppellaadprocedure worden opgeladen. (Zie "Laadprocedures elektrische auto" voor details.)

Informatie

Hoe werkt een regeneratief remsysteem?

Het systeem maakt gebruik van een elektromotor tijdens het decelereren en remmen, waarmee kinetische energie wordt omgezet in elektrische energie die vervolgens gebruikt wordt om de hoogspanningsbatterij te laden. (Er wordt een koppel uitgeoefend in tegengestelde richting tijdens het decelereren om remkracht te genereren en elektrische energie op te wekken.)

Informatie over de batterij

- In de auto is een hoogspanningsbatterij aanwezig die de voeding verzorgt voor de elektromotor en de airconditioning en een normale accu (12 V) die de voeding verzorgt voor de verlichting, de ruitenwissers en het audiosysteem.
- De normale accu wordt automatisch geladen als de auto in de ready-modus (**READY**) staat of als de hoogspanningsbatterij wordt geladen.

BELANGRIJKSTE ONDERDELEN ELEKTRISCHE AUTO

Belangrijkste onderdelen elektrische auto

- On-Board-laadsysteem (OBC): een apparaat dat de hoogspanningsbatterij oplaadt door wisselspanning van het elektriciteitsnet om te zetten in gelijkspanning.
 - Inverter: zet gelijkstroom om in wisselstroom voor de voeding van de elektromotor en zet wisselstroom om in gelijkstroom om de hoogspanningsbatterij op te laden.
 - LDC: zet de voedingsspanning van de hoogspanningsbatterij om in laagspanning (12 V) voor de voeding van onderdelen in de auto (DC-DC).
 - VCU: regelt de diverse bedieningstoetsen van het voertuig.
 - Elektromotor: gebruikt de elektrische energie die is opgeslagen in de hoogspanningsbatterij om de auto aan te drijven (werkt als een verbrandingsmotor in een conventionele auto).
 - Reductieoverbrenging: brengt de rotatiekracht van de elektromotor over op de wielen met de juiste toerentallen en het juiste koppel.
 - Hoogspanningsbatterij (lithium-ion-accu): slaat elektrische energie op en levert de voeding die de elektrische auto nodig heeft om te rijden (de 12 V-accu verzorgt de voeding van voertuigsystemen, zoals de verlichting en de ruitenwissers).
- * OBC: On-Board-laadsysteem
 * LDC: DC-DC-laagspanningsconverter
 * VCU: voertuigmodule



WAARSCHUWING

- **Verwijder en demonteer geen onderdelen van het hoogspanningssysteem en neem de stekkers en bedrading van de hoogspanningsbatterij niet los. Voorkom beschadiging van hoogspanningsonderdelen en de hoogspanningsbatterij. Dit kan resulteren in ernstig letsel en kan de prestaties en de levensduur van de auto sterk in negatieve zin beïnvloeden.**
- **We adviseren u contact op te nemen met een officiële HYUNDAI-dealer voor controle en onderhoud van de hoogspanningsonderdelen en de hoogspanningsbatterij.**

Hoogspanningsbatterij (lithium-ion-accu)

- Het laadniveau van de hoogspanningsbatterij kan geleidelijk afnemen als er niet met de auto gereden wordt.
- De capaciteit van de hoogspanningsbatterij kan afnemen als de auto gestald wordt bij hoge/lage temperaturen.
- De actieradius kan variëren met de rijomstandigheden (zoals de buitentemperatuur), ook al is het laadniveau gelijk. De hoogspanningsbatterij kan sneller ontladen raken bij rijden met hoge snelheid of heuvelop rijden. Deze acties kunnen de actieradius beperken.
- De hoogspanningsbatterij wordt gebruikt als de airconditioning/verwarming ingeschakeld is. Hierdoor kan de actieradius kleiner worden. Stel de airconditioning/verwarming alleen in op gemiddelde temperaturen.

- Afhankelijk van het aantal jaren dat de auto is gebruikt, kan de kwaliteit van de hoogspanningsbatterij achteruitgaan. Hierdoor kan de actieradius kleiner worden.
- We adviseren u contact op te nemen met een officiële HYUNDAI-dealer voor controle en onderhoud als de laadcapaciteit en actieradius blijven afnemen.
- Als de auto gedurende langere tijd niet gebruikt gaat worden, moet de hoogspanningsbatterij iedere drie maanden worden opgeladen om ontlading te voorkomen. Ook moet de hoogspanningsbatterij volledig geladen worden als het laadniveau te laag is geworden, voordat de auto opgeslagen wordt.
- Om de hoogspanningsbatterij in optimale conditie te houden, wordt AC-laden aanbevolen.

Als het laadniveau van de hoogspanningsbatterij lager is dan 20 % kunt u de hoogspanningsbatterij in optimale conditie houden door hem tot 100 % op te laden. (Geadviseerd wordt één keer per maand of vaker.)

Het niveau van de hoogspanningsbatterij kan wisselen vanwege de laadomstandigheden (toestand van de lader, buitentemperatuur, accutemperatuur, enz.). Om de accu volledig te ontladen, neemt de stroom van de hoogspanningsbatterij geleidelijk af, zodat de levensduur en de veiligheid van de accu gewaarborgd blijft.



OPGELET

- **Als de ladingstoestand gedurende langere tijd op een te laag laadniveau wordt gehouden, kan de hoogspanningsbatterij beschadigd raken en moet deze wellicht zelfs vervangen worden, afhankelijk van de mate van achteruitgang.**
- **Als de auto betrokken is bij een aanrijding adviseren we u contact op te nemen met een officiële HYUNDAI-dealer om te laten controleren of de hoogspanningsbatterij nog steeds aangesloten is.**
- **Het gebruik van de V2L-functie kan het rijbereik verkleinen doordat energie van de hoogspanningsbatterij wordt verbruikt, en herhaald gebruik van de V2L-functie kan de levensduur van de hoogspanningsbatterij verkorten.**

Verwarmingssysteem hoogspanningsbatterij

Het verwarmingssysteem voor de hoogspanningsbatterij voorkomt dat het uitgangsvermogen van de batterij afneemt als de temperatuur van de batterij laag is. Als de laadstekker wordt aangesloten schakelt het verwarmingssysteem automatisch in, afhankelijk van de temperatuur van de batterij.

Hierdoor kan de laadtijd korter worden dan bij auto's zonder een verwarmingssysteem voor de hoogspanningsbatterij. Maar de mate van lading kan hoger zijn, dankzij de werking van het verwarmingssysteem voor de hoogspanningsbatterij.



OPGELET

Het verwarmingssysteem voor de hoogspanningsbatterij wordt ingeschakeld als de laadstekker aangesloten wordt op de auto.

Het verwarmingssysteem voor de hoogspanningsbatterij werkt mogelijk niet als de temperatuur van de batterij lager wordt dan -35°C (-31°F).

EV-MODUS

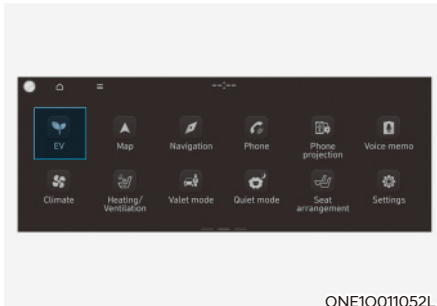

Als u het “EV”-menu in het home-scherm selecteert, kunt u de EV-modus oproepen.

Kijk voor meer informatie in de apart geleverde handleiding van het infotainmentsysteem.

Scherm EV-modus

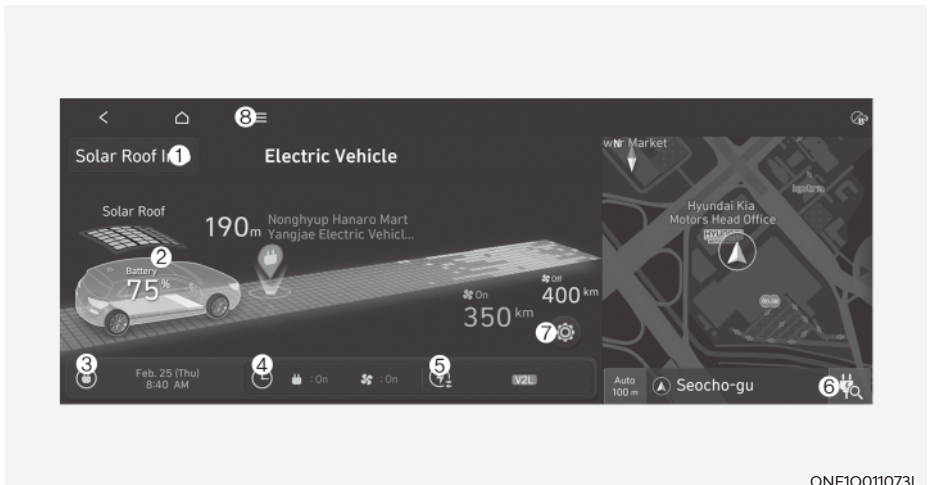

1. Info zonnedak
2. Energie-informatie
3. Volgende vertrek
4. Laden en klimaat

5. Vehicle to Load (V2L)
6. Laadpunten dichtbij
7. EV-instellingen
8. Menu

Informatie zonnedak

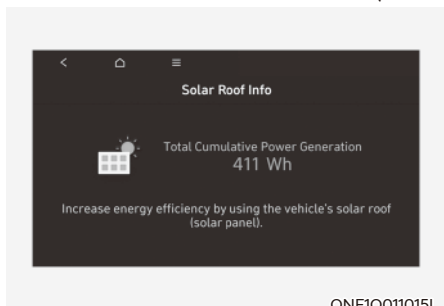
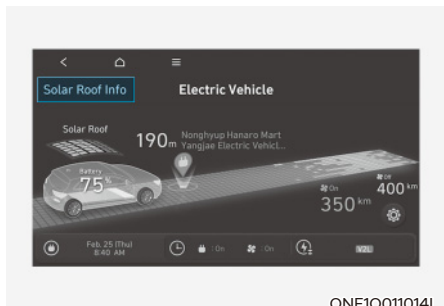

Kies 'EV → Info zonnedak' op het scherm.

U kunt de laadcapaciteit van de accu zien in het zonnedak.

Zie voor meer informatie over het zonnedak "Zonnedak" in hoofdstuk 5.

Energie-informatie

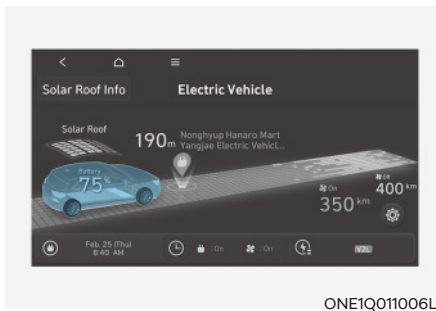

Kies 'EV → Afbeelding voertuig' op het scherm.

U kunt informatie controleren over de batterij en het energieverbruik.

Informatie over de batterij

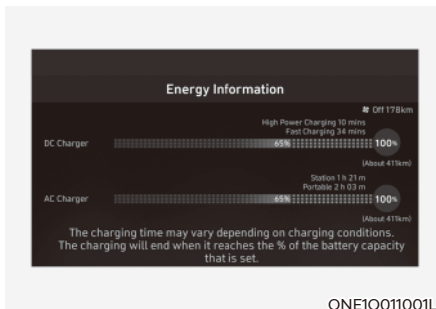

U kunt controleren wat de actieradius is, wat het totale resterende batterijvermogen is en wat de verwachte laadtijd voor elk type lader is.

- De actieradius wordt berekend op basis van de actuele efficiëntie van de elektrische energie tijdens het rijden. De afstand kan veranderen als het rijpatroon verandert.
- Zelfs als hetzelfde doellaadniveau van de batterij is ingesteld, kan de actieradius variëren afhankelijk van de verandering van het rijpatroon.

Volgende vertrek

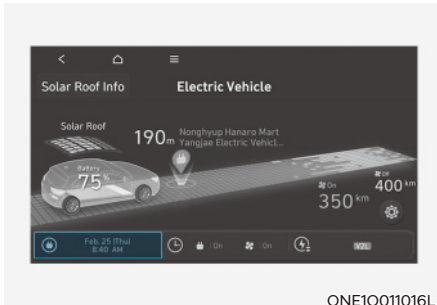

ONE1Q011016L

Kies 'EV → Volgende vertrek' op het scherm. U kunt de datum en het tijdstip voor het laden van de batterij, de temperatuur van het verwarmings- en ventilatiesysteem en diverse andere functies instellen.

Vertrektijd

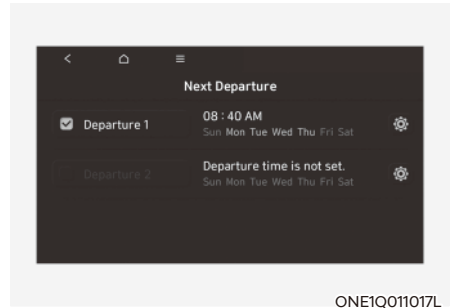

ONE1Q011017L

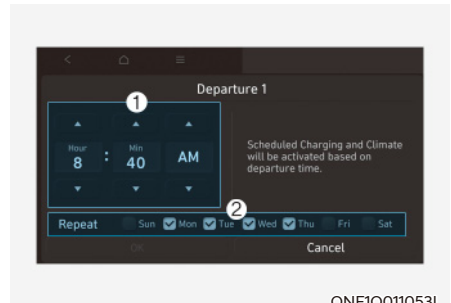

ONE1Q011053L

1. Stel de verwachte vertrektijd voor gepland laden en de doeltemperatuur in.
2. Kies de dag van de week om de geplande laadprocedure en de doeltemperatuur voor de vertrektijd te activeren.

Laden en klimaat

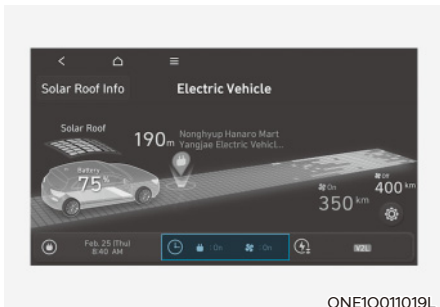

ONE1Q011019L

Kies 'EV → Laden en klimaat' op het scherm.

Informatie

Het voertuig moet worden aangesloten met de laadstekker op het vooraf geplande moment voor gepland laden.

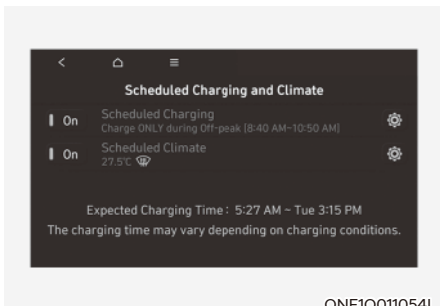

ONE1Q011054L

U kunt de datum en het tijdstip voor het laden van de batterij en de temperatuur van het verwarmings- en ventilatiesysteem instellen. U kunt ook het tijdstip waarop wordt begonnen met laden selecteren met behulp van de instelling van daluren.

Instellingen daluren

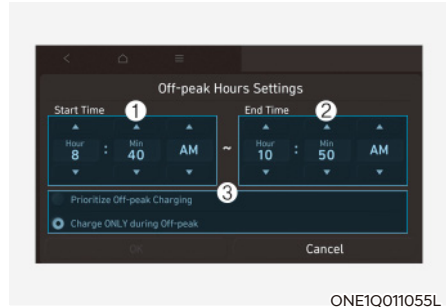

ONE1Q011055L

1. Indien dit is geselecteerd, begint het laden alleen in de aangewezen daluren. Indien dit is gedeselecteerd, begint het laden alleen op de geplande tijd.
2. Stel de meest voordelige tijd voor het laden in.
 - Off-peak tariefs prioritized (Prioriteit voor daltarieven): Als deze optie is geselecteerd, begint het laden tijdens daluren (het laden kan doorgaan na het verstrijken van de daluren om tot 100% te laden).
 - Charge only during Off-peak (Alleen laden tijdens daluren): Als deze optie is geselecteerd, wordt er alleen geladen tijdens daluren (er wordt mogelijk niet tot 100% geladen).

Instellingen doeltemperatuur

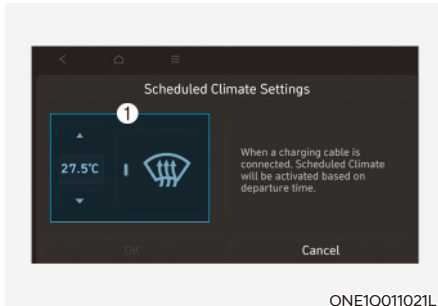

ONE1Q011021L

1. Stel de doeltemperatuur in.
 - Als de doeltemperatuur (1) wordt ingesteld terwijl de kabel is aangesloten, wordt de cabinetemperatuur op de vertrektijd aangepast tot de doeltemperatuur (zonder verlies van het laadniveau van de hoogspanningsbatterij). Bij koud weer helpt vooraf geplande verwarming de prestaties van een elektrische auto te verbeteren doordat de auto van tevoren wordt opgewarmd.

Vehicle to Load (V2L)

V2L is het systeem dat de AC-stroom (230 V/50 Hz) levert aan de binnenzijde en buitenzijde van het voertuig via de hoogspanningsbatterij om diverse elektronische producten te voeden.

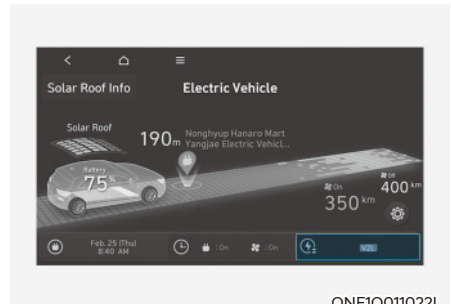

ONE1Q011022L

Kies 'EV → Vehicle to Load (V2L)' op het scherm.

U kunt de ontladingslimiet voor de hoogspanningsbatterij voor het rijden instellen.

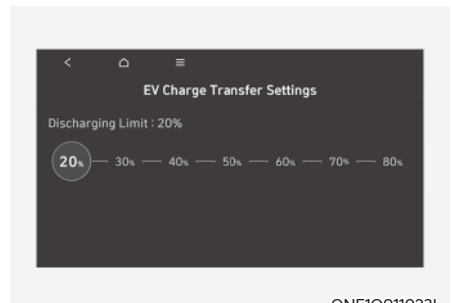

ONE1Q011023L

Zodra het voertuig de limiet bereikt, wordt de stroomtoevoer automatisch gestopt.

Energie-informatie

Kies 'EV → Afbeelding voertuig' op het scherm.

U kunt het ontladingsniveau van de accu bekijken.

Verbinding maken

Buiten

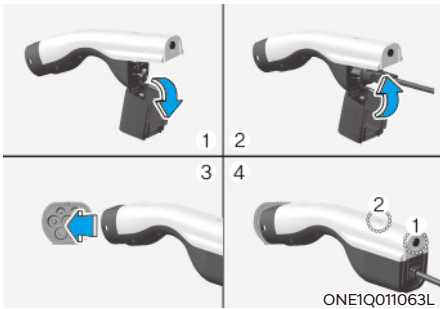

1. Open het klepje van de V2L-stekker.
2. Sluit het klepje na het aansluiten van huishoudelijke apparaten en elektronische apparaten op de 12V-aansluiting.
3. Sluit de V2L-stekker aan op de oplaadaansluiting van het voertuig.
4. Druk op de schakelaar (1) van V2L-aansluiting en controleer of het lampje (2) aan- of uitstaat. Mogelijk gaat het lampje (2) niet normaal branden:
 - Als u 'Stroomverbruik' selecteert, kunt u de ontladingslimiet voor de hoogspanningsbatterij voor het rijden instellen. Als die hoger is dan het stroomniveau van de hoogspanningsbatterij, gaat het lampje (2) niet branden.
 - Kijk of het lampje van de V2L-stekker of het stopcontact in de auto gaat branden.

- Raadpleeg als de waarschuwingmelding voor V2L op het instrumentenpaneel gaat branden, de hele melding.
- Als de V2L eerder niet werkte toen u een huishoudelijk apparaat aansloot, raden we aan de auto te laten nakijken door een officiële HYUNDAI-dealer.

5. Druk op de schakelaar (1) om het lampje (2) uit te zetten, dan gaat de V2L uit. U kunt de V2-stekker loshalen als het lampje (2) dooft of de laadstekkervergrendeling uitgeschakeld wordt met de ontgrendelknop op de smart key.

Informatie

Sluit de V2L-stekker binnen 60 seconden na het opengaan van het laadklepje aan op de oplaadaansluiting Om diefstal na het aansluiten te voorkomen, wordt de centrale vergrendeling automatisch geactiveerd, zodat hij onmogelijk kan worden losgemaakt.

Annuleer de instelling voor de geplande airconditioning als u de V2L gebruikt. De V2L werkt mogelijk minder goed door de voorwaarden voor gebruik van de geplande airconditioning.

Binnen



ONE1051084

1. Steek de stekker in de aansluiting onderaan de achterbank met de toets Stop/Start in de stand ON.



2. Ontgrendel de vergrendeling van het deksel voor gebruik met de smart key.



3. Controleer de werkingsstatus via de indicator aan de voorzijde van de 12V-aansluiting.
 - Blauw: stand-by
 - Rood: geen stroomvoorziening, ook al is de 12V-aansluiting aangesloten
 - Groen: normale stroomvoorziening via de normale verbinding van de 12V-aansluiting,

i Informatie

- De ontladingsmodus van de V2L gaat uit als het voertuig uitstaat en u de V2L in de auto ingeschakeld hebt.
- Als u de laadklep opent of de V2L-stekker in de oplaadaansluiting steekt, gaat de ontladingsmodus van de V2L uit. Als u V2L binnen en buiten tegelijk wil gebruiken, steekt u eerst de V2L-stekker in de oplaadaansluiting en daarna gebruikt u de V2L binnen.

! OPGELET

- Lees de handleiding goed om een ongeval te voorkomen.
- De V2L-ontladingsmodus wordt automatisch geblokkeerd bij oververhitting. (Als de ontladingsmodus geblokkeerd is, moet u nagaan of de V2L-stekker of stroomstekker vervuild, versleten, verroest of kapot is en of het vermogen van het huishoudelijke apparaat groter is dan 16 A. Als de temperatuur daalt tot het juiste peil nadat u het weg hebt gezet, kunt u het opnieuw gebruiken. Gebruik de juiste huishoudelijke apparatuur.)
- Verbouw of demonteer de meegeleverde V2L-stekker niet. Een storing veroorzaakt door verbouwing of demontage wordt niet gedekt door de garantie.
- Laat de V2L-stekker niet vallen en geef er geen harde klap op.
- Plaats niets op de V2L-stekker.
- Ontkoppel de V2L-stekker van het voertuig als u klaar bent met de V2L.
- Als de hoogspanningsbatterij de ingestelde ontladingslimiet (%) bereikt, stopt hij met werken en verschijnt er een waarschuwingsmelding op het instrumentenpaneel. Als u de V2L wil inschakelen, stelt u de ontladingslimiet (%) lager in dan het huidige laadniveau van de accu.

- Als u meerdere elektrische producten gebruikt, kies dan voor een lagere capaciteit dan het maximum dat uw voertuig kan leveren.
- Als u een elektrisch apparaat gebruikt dat meer verbruikt dan het maximale vermogen dat het voertuig kan leveren, werkt het niet meer en verschijnt er een waarschuwing melding op het instrumentenpaneel. Let erop dat het totale stroomverbruik van het elektrische apparaat dat u gebruikt het maximale vermogen van V2L niet overschrijdt.
- Mogelijk werken sommige elektrische producten niet normaal, zelfs als het stroomverbruik lager ligt dan het maximale vermogen dat het voertuig levert.
 - Elektrische producten die veel stroom gebruiken bij het opstarten.
 - Meetapparatuur die nauwkeurige gegevens moeten verwerken.
 - Elektrische producten die gevoelig zijn voor voeding van AC-omvormer (Omvormer: apparaat dat DC-stroom omzet in AC-stroom)
- Gebruik geen producten die voortdurend stroom nodig hebben, zoals medische apparatuur. De voeding kan immers door omstandigheden van het voertuig onderbroken worden.
- Gebruik alleen huishoudelijke apparaten van minder dan 16 ampère.
- Steek de stekker er helemaal in en gebruik de goedgekeurde stekker die aan de eisen voldoet. Bij gebruik van een versleten, verroeste, kapotte of verkeerde stekker, kan er een storing ontstaan.
- Gebruik een geaarde stekker.
- Gebruik geen huishoudelijke apparatuur die veel stroom vragen, zoals een airconditioning, wasmachine of droger.
- Hang huishoudelijke apparaten niet aan hun bedrading op.
- Gebruik voor apparaten die op de stroomtoevoer moeten worden aangesloten, alleen producten met een nationaal veiligheidscertificaat. Raadpleeg voor gebruik en voorzorgsmaatregelen de handleiding van het apparaat. (Elektrische apparatuur, stekkerdozen, verlengsnoeren, enz.)
- Let erop dat apparatuur die u buiten gebruikt waterdicht is of gebruik ze op een overdekte plek. Gebruik ze niet in een omgeving waar het regent of de lucht zeer vochtig is. (Elektrische apparatuur, stekkerdozen, verlengsnoeren, enz.)
- Gebruik de V2L-functie niet in de buitenlucht als er kans bestaat op onweer.
- Sluit apparaten niet aan op meerdere draagbare stekkerdozen.
- Bij gebruik van een verlengsnoer kan dit verdraaid of verstrikt raken en er brand ontstaan. Let erop dat het snoer niet verdraait.
- Als u de V2L-stekker aan de buitenkant gebruikt, wordt er ook stroom geleverd aan de aansluiting aan de binnenkant. Haal elektrische apparaten die niet in gebruik zijn, los van de stroom aansluiting.
- Als u de V2L gebruikt, kan de koelventilator in de motorruimte automatisch aanslaan, ook als de auto uitstaat. Houd tijdens het gebruik van de V2L uw hand niet dichtbij de koelventilator.



WAARSCHUWING

- Raak de V2L-stekker van de uitgang van het de oplaadaansluiting van het voertuig niet aan.
- Steek geen metalen voorwerpen in de V2L-stekker of de oplaadaansluiting. Dit kan leiden tot een elektrische schok.
- Raak de V2L-stekker, de oplaadaansluiting of de stroomstekker niet aan met een natte hand. Dit kan leiden tot een elektrische schok. Pak hem alleen vast met een droge hand.
- Controleer voor het aansluiten of de V2L-stekker, de oplaadaansluiting of stroomstekker bevuild is, bijvoorbeeld met water of stof. Als u hem aansluit terwijl hij bevuild is, kan er brand of een elektrische schok ontstaan.
- Verbouw of demonteer de V2L-stekker niet. Er bestaat risico op brand, een elektrische schok of letsel.
- Als u de stroomstekker aansluit op of loshaalt van de V2L-stekker of het stekkerklepje van de V2L open- of dichtdoet, kijk dan uit dat u uw hand niet schaaft.
- Laad niet op onder de volgende omstandigheden. Dan kan er een ongeval ontstaan.
 - De V2L-stekker, oplaadaansluiting, stroomstekker of kabel is beschadigd of vertoont roestplekken.
 - Het aansluitdeel zit los.
- Als de kabelmantel van een huishoudelijk apparaat beschadigd of kapot is, mag u het niet gebruiken. Er bestaat risico op brand, een elektrische schok of letsel.
- Gebruik nooit een elektrisch apparaat dat heet wordt, zoals strijkijzers, koffiezetapparaten en broodrooster. Dit kan brand en letsel veroorzaken.

Lcd-displayberichten

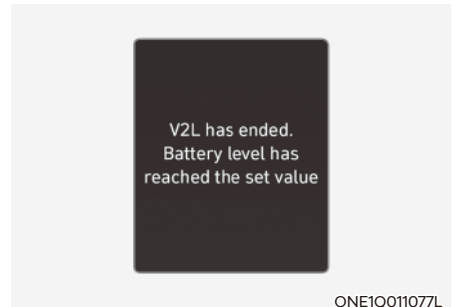

V2L is gestopt. Het laadniveau van de accu heeft de ingestelde waarde bereikt

Als het laadniveau van de hoogspanningsbatterij de ontladingslimiet bereikt, stopt de V2L en verschijnt er een waarschuwing. Als u de V2L doorlopend wil gebruiken, stelt u de ontladingslimiet lager in dan het huidige laadniveau van de accu.

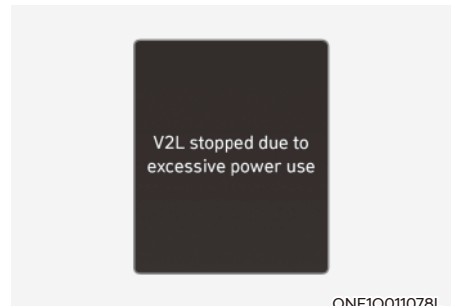

De V2L is gestopt vanwege overmatig stroomverbruik

Als u een elektrisch apparaat gebruikt dat meer verbruikt dan het maximale vermogen dat het voertuig kan leveren, werkt het niet meer en verschijnt er een waarschuwing melding. Let erop dat het totale stroomverbruik van het elektrische apparaat dat u gebruikt het maximale vermogen van V2L niet overschrijdt.

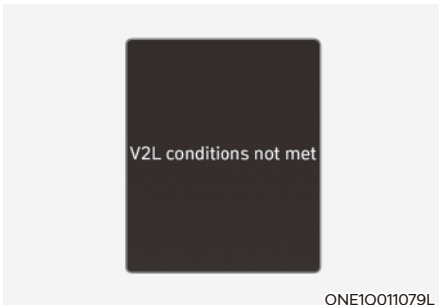

Niet voldaan aan voorwaarden V2L

Als de V2L om één van de volgende redenen onderbroken wordt, verschijnt er een waarschuwing melding.

- V2L-stekker staat uit
- V2L-stekker oververhit
- De laadklep wordt geopend terwijl de V2L-aansluiting binnen wordt gebruikt

Controleer of er geen problemen zijn met de V2L-stekker en de aansluiting aan de binnenkant.

Laadpunten dichtbij



Selecteer 'EV → Map (kaart)' op het scherm. Er wordt gezocht naar laadpunten in de buurt van de huidige locatie.

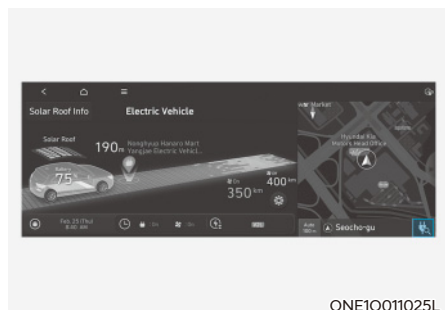

Selecteer 'Search for charging stations (Zoek naar laadpunten)' op het scherm.

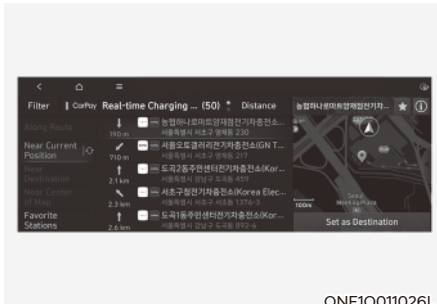

ONE1Q011026L

Langs de route, rond de huidige locatie en in de buurt van de gekozen bestemming wordt gezocht naar relevante laadpunten. Als u een laadpunt kiest, wordt gedetailleerde informatie verstrekt.

Raadpleeg voor meer informatie de apart meegeleverde handleiding van het infotainmentsysteem.

EV-instellingen

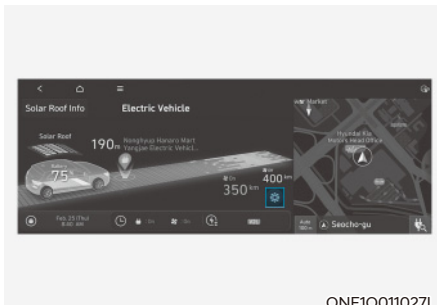

ONE1Q011027L

Selecteer 'EV → EV Setting (EV-instellingen)' op het scherm. U kunt de laadlimiet, laadstroom, wintermodus en gebruiksmodusfuncties instellen.

Laadlimiet (max. laadpercentage)

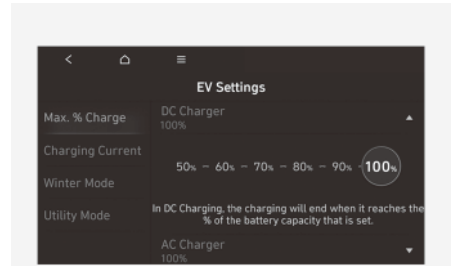

ONE1Q011028L

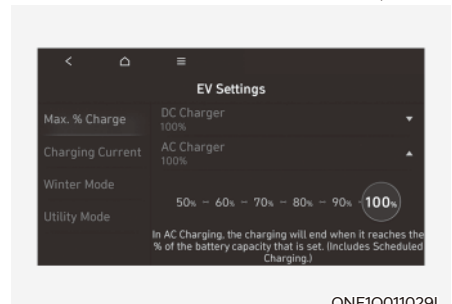

ONE1Q011029L

- Het doellaadniveau van de batterij kan worden geselecteerd wanneer er met een AC-lader of DC-lader wordt geladen.
- Het laadniveau kan worden gewijzigd in stappen van 10%.
- Als het doellaadniveau van de batterij lager is dan het laadniveau van de hoogspanningsbatterij, wordt de batterij niet geladen.

Laadstroom

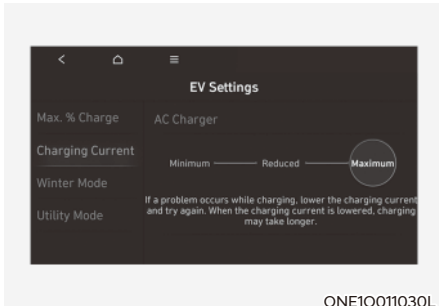

- U kunt de laadstroom aanpassen voor een AC-lader. Kies een geschikte laadstroom.
- Als het laadproces niet begint of halverwege abrupt wordt afgebroken, moet u een andere geschikte stroom kiezen en opnieuw proberen om de auto te laden.
- De laadtijd varieert afhankelijk van de gekozen laadstroom.

Wintermodus

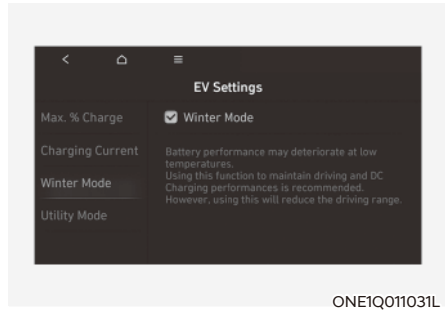

U kunt de Wintermodus selecteren of deselecteren.

De Wintermodus is efficiënt in de winterperiode wanneer de temperatuur van de hoogspanningsbatterij laag is.

Deze modus wordt aanbevolen om de rijprestaties en het DC-laden in de winter te verbeteren door de batterijtemperatuur tot een geschikt niveau te verhogen.

De rijafstand kan echter worden verkort omdat er energie nodig is om de batterijtemperatuur te verhogen.

Ook wordt deze modus gebruikt om de rijprestaties te verbeteren wanneer de batterijtemperatuur laag is tijdens het rijden of wanneer de geplande airconditioning/verwarming actief is.

Wanneer het batterijniveau laag is wordt de modus echter niet gebruikt, om de actieradius te vergroten.

Informatie

Deze modus is beschikbaar voor auto's die zijn voorzien van een batterijverwarming.

Gebruiksmodus

De hoogspanningsbatterij wordt gebruikt in plaats van de 12V-accu voor de werking van de handige voorzieningen van de auto. Wanneer er niet gereden hoeft te worden, zoals tijdens het kamperen of wanneer de auto lange tijd stilstaat, is het mogelijk om de elektrische voorzieningen (audio, verlichting, airconditioning, verwarming enz.) urenlang te gebruiken.

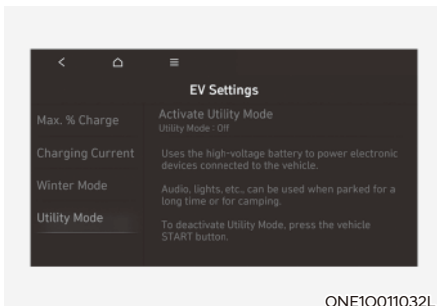

Systeem instellen en activeren

Systeeminstelling

De bestuurder kan de functie Gebruiksmodus activeren wanneer aan de volgende voorwaarden wordt voldaan.

- De auto is in de modus ready (**READY**) en de versnelling is naar stand P (parkeren) geschakeld.
- De EPB (Electronic Parking Brake) vertoont geen storing.
- 'EV settings (EV-instellingen) → Utility mode (gebruiksmodus)' is geselecteerd op het scherm van het infotainmentsysteem.

Het systeem activeren

Wanneer het systeem is geactiveerd:

- Gaat op het instrumentenpaneel het controlelampje (**READY**) uit, gaat het controlelampje (**UTIL**) branden en wordt de EPB ingeschakeld.
- Kunnen alle elektrische apparaten worden gebruikt, maar kan er niet met de auto worden gereden.
- Kan de EPB worden geannuleerd door op de EPB-schakelaar te drukken. Kan de versnelling niet uit stand P (parkeren) worden geschakeld. Als u probeert te schakelen, wordt de melding "Shifting conditions not met" (Niet voldaan aan schakelvoorwaarden) op het scherm van het infotainmentsysteem weergegeven.

Het systeem uitschakelen

De gebruiksmodus kan worden gedeactiveerd door de toets Start/Stop in stand OFF te drukken. De functie kan niet worden gedeactiveerd vanuit de modus EV-instellingen.

LAADPROCEDURES ELEKTRISCHE AUTO

Informatie over laden

- AC-laden: De elektrische auto wordt geladen door deze aan te sluiten op een normale lader bij u thuis of een openbaar laadpunt. (Raadpleeg 'AC-laden' voor meer informatie.)
- DC-laden: Bij openbare laadpunten kunt u de snellaadprocedure gebruiken. Raadpleeg de desbetreffende handleiding die bij elk type DC-lader aanwezig is. De prestaties en de levensduur van de batterij kunnen achteruitgaan als er continu gebruik wordt gemaakt van een DC-lader. Het gebruik van DC-laden moet tot een minimum worden beperkt voor een zo lang mogelijke levensduur van de hoogspanningsbatterij.
- Draagbaar laden: De elektrische auto kan worden geladen met behulp van huishoudelijke elektriciteit. De wandcontactdoos in uw huis moet voldoen aan de voorschriften en geschikt zijn voor een veilig gebruik van de nominale spanning (volt) / stroom (ampère) / vermogen (watt) die zijn gespecificeerd voor de draagbare lader.









Informatie over laadtijd

Laadprocedure		Standaardtype accu	Batterijtype met langere duur
AC-laden		Opladen tot 100% duurt ongeveer 9 uur bij kamertemperatuur.	Opladen tot 100% duurt ongeveer 11 uur en 5 minuten bij kamertemperatuur.
DC-laden	350 kW lader	Opladen van 10% tot 80% duurt ongeveer 18 minuten bij kamertemperatuur. Opladen mogelijk tot 100%.	Opladen van 10% tot 80% duurt ongeveer 18 minuten bij kamertemperatuur. Opladen mogelijk tot 100%.
	50 kW lader	Opladen van 10% tot 80% duurt ongeveer 63 minuten bij kamertemperatuur. Opladen mogelijk tot 100%.	Opladen van 10% tot 80% duurt ongeveer 69 minuten bij kamertemperatuur. Opladen mogelijk tot 100%.
Draagbaar laden		Opladen tot 100% duurt ongeveer 19 uur bij kamertemperatuur.	Opladen tot 100% duurt ongeveer 31 uur bij kamertemperatuur.

Informatie

Afhankelijk van de conditie en de ouderdom van de hoogspanningsbatterij, de specificaties van de lader en de omgevingstemperatuur kan de laadtijd van de hoogspanningsbatterij variëren.

Laadprocedures

Categorie	AC-laden	DC-laden	Draagbaar laden
Laadaansluiting (Voertuig)	 ONE1Q011056L	 ONE1Q011057L	 ONE1Q011056L
Laadstekker	 ONE1Q011088L	 OAEEQ016022L	 ONE1Q011088L
Lader	 OSQCEQ019001	 OSQCEQ019005	 ONX4EPHQ011019L
Opladen	Gebruik de AC-lader die bij u thuis of op een openbaar laadpunt is geïnstalleerd	Gebruik de DC-lader op een openbaar laadpunt	Gebruik huishoudelijke elektriciteit

- Afhankelijk van de conditie en de ouderdom van de hoogspanningsbatterij, de specificaties van de lader en de omgevingstemperatuur kan de laadtijd van de hoogspanningsbatterij variëren.
- Het daadwerkelijke uiterlijk van de lader en de laadmethode kunnen verschillen afhankelijk van de laderfabrikant.





LAADINDICATIELAMPJE ELEKTRISCHE AUTO

Bij het laden van de hoogspanningsbatterij kan het laadniveau van buiten de auto worden gecontroleerd.

Laadstatus

Elektrische laadklep



Lampstatus	Ladingstoestandmeter (SOC) accu [%]
	0 ~ 24
	25 ~ 49
	50 ~ 74
	75 ~ 100

LAADSTEKKERVERGRENDLING

Laadkabel vergrendelen

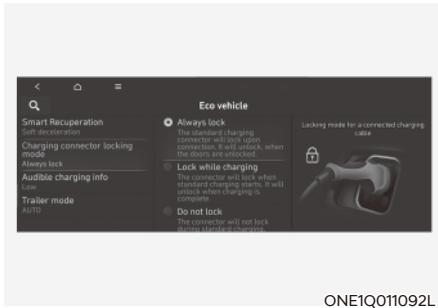

U kunt kiezen wanneer de laadstekker in de laadaansluiting vergrendeld en ontgrendeld wordt.

Kies 'Settings (Instellingen) → Eco vehicle (Eco-voertuig) → Charging connector locking mode (lock-modus van de laadstekker)' op het infotainmentscherm.

Wanneer de laadstekker vergrendeld is

	Altijd vergrendelen	Vergrendelen tijdens het opladen	Niet vergrendelen
Vóór het opladen	O	X	X
Tijdens het opladen	O	O	X
Na het opladen	O	X	X

- Modus 'Altijd vergrendelen':
De stekker wordt vergrendeld wanneer de laadstekker in de laadaansluiting wordt gestoken. De stekker blijft vergrendeld tot alle portieren door de bestuurder ontgrendeld zijn. Deze modus is handig om kabeldiefstal te voorkomen.
 - Als de laadstekker ontgrendeld wordt terwijl alle portieren ontgrendeld zijn, maar de laadkabel wordt niet binnen 15 seconden ontkoppeld, dan wordt de stekker automatisch weer vergrendeld.
 - Als de laadstekker ontgrendeld wordt terwijl alle portieren ontgrendeld zijn, maar alle portieren meteen weer vergrendeld worden, wordt de stekker automatisch weer vergrendeld.
- Modus 'Vergrendelen tijdens het opladen':
De stekker wordt vergrendeld als het opladen begint. De stekker wordt ontgrendeld wanneer het opladen voltooid is. Deze stand is handig als je oplaadt bij een openbaar laadpunt.
- Modus 'Niet vergrendelen':
De stekker wordt ongeacht de laadstatus ontgrendeld.
Druk op de ontgrendelknop van de laadstekker en haal de stekker los.
Voorkom diefstal van de laadkabel.

GEPLAND LADEN

Gepland laden (indien van toepassing)

- U kunt een laadplanning voor uw auto instellen met behulp van het infotainmentsysteem of de BlueLink-applicatie.

Raadpleeg de handleiding van het multimediasysteem of de Blue Link-handleiding voor gedetailleerde informatie over het instellen van gepland laden.

- Een geplande laadprocedure kan alleen worden uitgevoerd met een AC-lader of de draagbare lader (ICCB: In-Cable Control Box).



- Als er een laadprocedure is gepland, begint het laden niet direct als de AC-lader of de draagbare lader (ICCB: In-Cable Control Box) wordt aangesloten. Wanneer direct opladen nodig is, drukt u 2 seconden op de openingsknop van de laadklep op de smart key of deactiveert u de geplande laadinstelling met het infotainmentsysteem of de Blue Link-applicatie.

Raadpleeg "AC-laden (laadpunt) of Druppelladen" voor details over het aansluiten van de AC-lader en de draagbare lader (ICCB: In-Cable Control Box).

- Als er een laadprocedure is gepland en de AC-lader of draagbare lader (ICCB: In-Cable Control Box) is aangesloten, gaat het controlelampje ongeveer 3 minuten van het eerste tot het laatste niveau knipperen om aan te geven dat er een laadprocedure is gepland.

LADEN VAN ELEKTRISCHE AUTO

Elektrische laadklep

De elektrische laadklep gaat als volgt open en dicht.

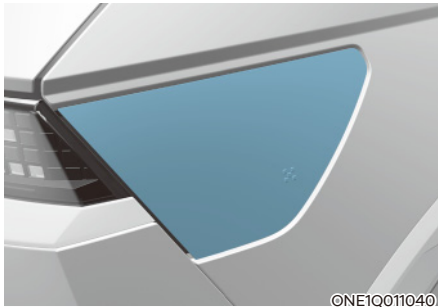

Methoden	Openen	Sluiten
Aanraken en duwen	<p>ONE1Q011064</p>	<p>ONE1Q011067</p>
Smart Key	<p>ONE1Q011066</p>	
Spraakherkenning	<p>WNE1-208</p>	

i Informatie

- De laadklep sluit automatisch wanneer:
 - De laadstekker wordt losgekoppeld
 - De laadprocedure wordt langdurig niet uitgevoerd terwijl de laadklep geopend is.
 - De transmissie staat in stand D (rijden), N (neutraal) of R (achteruit)
- Na het vervangen van de batterij (12 volt), opent en sluit u de laadklep eenmaal om te controleren of het automatische openingsmechanisme van de laadklep goed werkt.
- Bij het vervangen van de laadklep moet je de kabelstekker van de laadklepmodule aan voertuigkant loskoppelen en weer aansluiten om te zorgen dat de laadklep normaal werkt.

Vorzorgsmaatregelen voor laden

■ AC-lader



■ DC-lader



Het daadwerkelijke uiterlijk van de lader en de laadmethode kunnen verschillen afhankelijk van de laderfabrikant.



WAARSCHUWING

- De elektromagnetische golven die de lader produceert kunnen ernstige problemen veroorzaken in medische apparaten, zoals een geïmplanteerde pacemaker.

Vraag, als u medische apparaten, zoals een geïmplanteerde pacemaker, gebruikt, aan uw arts en de fabrikant van de lader of het laden van uw elektrische auto effect heeft op de werking van de apparatuur.

- Controleer voor het aansluiten van de lader of er geen water of stof aanwezig is in de laadkabelstekker en laadplug. Het aansluiten van de lader terwijl er water of stof in de laadkabelstekker en laadplug aanwezig is, kan brand of een elektrische schok veroorzaken.



WAARSCHUWING

- Raak bij het aansluiten van de kabel op de lader en de laadaansluiting op de auto de laadstekker, de laadplug en de laadaansluiting niet aan.
- Volg onderstaande aanwijzingen op om elektrische schokken bij het laden te voorkomen:
 - Gebruik een waterdichte lader.
 - Wees voorzichtig met het aanraken van de laadstekker en laadplug met natte handen, of wanneer u in water of sneeuw staat terwijl u de laadkabel aansluit.
 - Wees voorzichtig bij onweer.
 - Wees voorzichtig als de laadstekker en de laadplug nat zijn.



WAARSCHUWING

- Onderbreek de laadprocedure direct als u abnormale verschijnselen waarneemt (geur, rook).
- Vervang de laadkabel als de isolatie beschadigd is, om te voorkomen dat u blootgesteld wordt aan een elektrische schok.
- Pak bij het aansluiten of verwijderen van de laadkabel de laadstekker en de laadplug vast bij de hendel.
Als u aan de kabel zelf trekt (in plaats van aan de hendel) kan de bedrading in de kabel losgetrokken of beschadigd worden. Dat kan een elektrische schok of brand veroorzaken.



OPGELET

- Houd de laadstekker en de laadplug altijd schoon en droog. Berg de laadkabel op in een droge en dampvrije omgeving.
- Let erop dat u alleen een gecertificeerde lader voor elektrische voertuigen gebruikt. Gebruik van een andere lader kan schade veroorzaken aan de auto.
- Zet vóór het laden van de batterij de auto uit.
- Als de auto tijdens het laden wordt uitgezet, kan de koelventilator in het elektromotorcompartiment automatisch ingeschakeld worden. Raak de koelventilator niet aan tijdens het laden.
- Laat de laadstekker niet vallen. Hierdoor kan hij beschadigd raken.

Het controleren van het symbool op het oplaadlabel (voor Europa)

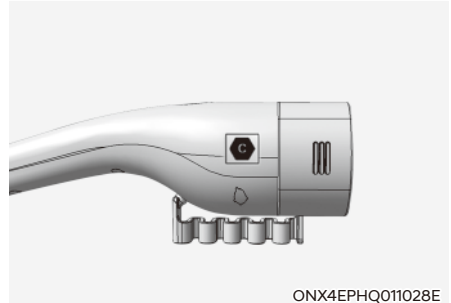
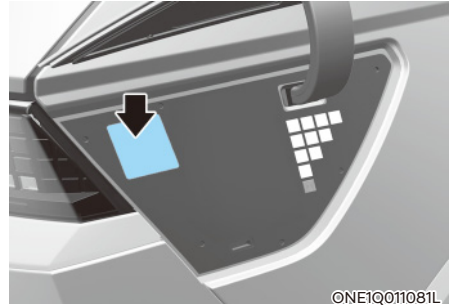

Het oplaadlabel bevindt zich dichtbij de laadaansluiting en u vindt het geschiktheidssymbool voor uw voertuigtype op de laadstekker.

Vorzorgsmaatregelen voor laden met een AC- en draagbare lader

1. Controleer na het openen van de laadklep het oplaadsymbool onderaan het waarschuwingslabel.
2. Controleer het symbool van de laadstekker op de kabel van de AC- of druppellader.
3. Na het controleren van de letter op het oplaadsymbool, gaat u verder met de oplaadstap (Raadpleeg "Tabel met symbolen van elektrische laadkabels" in dit hoofdstuk).

Vorzorgsmaatregelen voor DC-laden

1. Controleer na het openen van de laadklep het oplaadsymbool onderaan het waarschuwingslabel.
2. Controleer het symbool van de laadstekker op het snellaadpunt.
3. Na het controleren van de letter op het oplaadsymbool, gaat u verder met de oplaadstap (Raadpleeg de tabel met symbolen van elektrische laadkabels in dit hoofdstuk).



WAARSCHUWING

De kans op een storing, brand, letsel, enz. bij het gebruik van een laadstekker met een niet-bijpassend symbool.

Elektrische laadkabel



ONE1Q01080L



1. Waarschuwing voor hoogspanning
2. Symbool voor laadklep
3. Raadpleeg voor meer informatie "Het controleren van het symbool op het oplaadlabel" in dit hoofdstuk.
4. Laadspanning en stroom
~ : AC enkele fase
≅ : AC-3 fase
- 5, 6, 7. Symbolen voor laadprocedure. Raadpleeg "Tabel met symbolen van elektrische laadkabels".

Tabel met symbolen van elektrische laadkabels

Laden met AC-lader en draagbare lader

Type voeding	Configuratie	Type accessoire	Spanningsbereik	Symbool
AC	7P	Autostekker en laadaansluiting	≤480V RMS	

DC-laden

Type voeding	Configuratie	Type accessoire	Spanningsbereik	Symbool
DC	7P COMBI	Autostekker en laadaansluiting	200 V tot 920 V	
			200 V tot 920 V	

Ontgrendelen klep laadaansluiting in noodsituatie

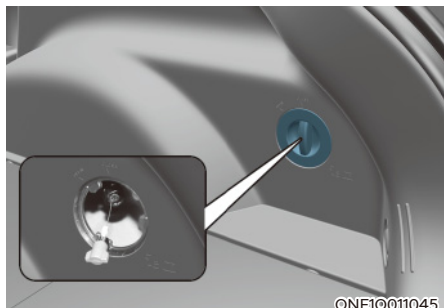

Als de klep van de laadaansluiting niet geopend kan worden door een ontladen accu of een storing in de bedrading, kan de klep worden geopend door de achterklep te openen en aan de noodontgrendelingskabel te trekken, zoals hierboven is afgebeeld. Hierdoor gaat de klep van de laadaansluiting open.

AC-laden

■ AC-lader



Het daadwerkelijke uiterlijk van de lader en de laadmethode kunnen verschillen afhankelijk van de laderfabrikant.

Aansluiten van AC-lader

1. Trap het rempedaal in en activeer de parkeerrem.
2. Zet alle schakelaars UIT, schakel naar P (parkeren) en zet de auto UIT.

Als het laden wordt geïnitieerd terwijl de transmissie niet in stand P

(parkeren) staat, wordt er met laden begonnen nadat de transmissie automatisch naar P (parkeren) is geschakeld.

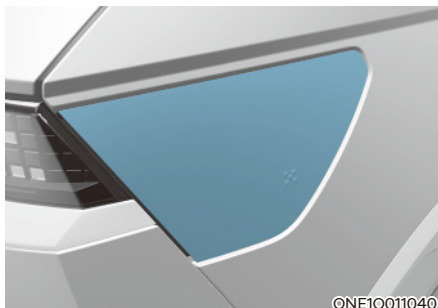

3. Open de laadklep.

Zie 'Elektrische laadklep' in dit hoofdstuk voor meer informatie.

Informatie

Indien u de laadklep niet kunt openen omdat het vriest, moet u hier licht op tikken of ijs in de nabijheid van de laadklep verwijderen. Probeer niet om de laadklep met kracht te openen.

4. Controleer of er stof in de laadstekker en de laadaansluiting zit.
5. Houd de handgreep van de laadstekker vast en sluit de laadstekker aan op de laadaansluiting van de auto. Duw de stekker helemaal naar binnen. Als de laadstekker en de laadaansluiting niet goed contact maken, kan er brand ontstaan.
6. Sluit de laadplug aan op de elektrische aansluiting van een AC-laadpunt om te beginnen met laden.

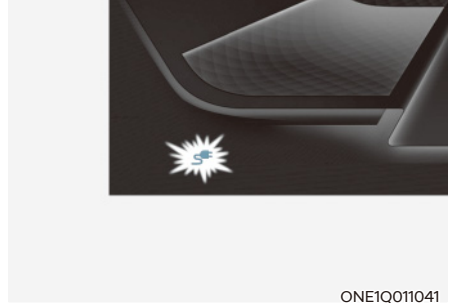

ONE1Q011041

i Informatie

Laadkabel vergrendelen

Kies 'Settings (Instellingen) → Eco vehicle (Eco-voertuig) → Charging connector locking mode (lock-modus van de laadstekker)' op het infotainmentscherm. De laadstekker is gedurende een verschillende tijdsperiode vergrendeld in de aansluiting, afhankelijk van welke modus is geselecteerd.

- **Constante modus:** De stekker wordt vergrendeld wanneer de laadstekker in de laadaansluiting wordt gestoken.
- **Laadmodus:** De stekker wordt vergrendeld als het opladen begint.

Raadpleeg voor meer informatie 'Laadkabel vergrendelen' in dit hoofdstuk.

7. Controleer of het laadindicatielampje voor de hoogspanningsbatterij (☞) in het instrumentenpaneel AAN gaat. Als het laadindicatielampje (☞) UIT is, wordt de hoogspanningsbatterij niet geladen.

Als de laadstekker en de laadplug niet goed op elkaar aangesloten zijn, dan moet de laadkabel nogmaals aangesloten worden om te beginnen met laden.

i Informatie

- **Hoewel opladen ook kan met de toets Start/Stop in de stand ON/START, is het veiliger om met opladen te beginnen terwijl de toets Start/Stop in de stand OFF staat en het voertuig in de stand P (parkeren). Nadat het laden begonnen is, kunt u elektrische systemen zoals de radio gebruiken door de toets Start/Stop in stand ACC of ON te zetten.**
- **Tijdens AC-laden kan de radio-ontvangst slecht zijn.**
- **Tijdens het laden kan er niet van de stand P (parkeren) naar een andere versnellingsstand worden geschakeld.**



8. Nadat het laden gestart is, wordt de geschatte laadtijd gedurende ongeveer 1 minuut weergegeven op het instrumentenpaneel.

Als u tijdens het laden het bestuurdersportier opent, wordt de geschatte laadtijd eveneens gedurende ongeveer 1 minuut weergegeven op het instrumentenpaneel. Als een geplande laadprocedure of geplande airconditioning/verwarming is ingesteld, wordt de geschatte laadtijd weergegeven als "--".

Informatie

Afhankelijk van de conditie en de ouderdom van de hoogspanningsbatterij, de specificaties van de lader en de omgevingstemperatuur kan de laadtijd van de batterij variëren.

Controleren van laadstatus

Bij het laden van de hoogspanningsbatterij kan het laadniveau van buiten de auto worden gecontroleerd.

Voor meer informatie, zie 'Laadindicatielampje elektrische auto' in dit hoofdstuk.

Loskoppelen van AC-lader

■ AC-lader



1. Neem, nadat de laadprocedure voltooid is, de laadplug los van de elektrische aansluiting van het AC-laadpunt.



2. Hou de laadstekkerhendel vast en trek hem naar buiten.

i Informatie

Om kabeldiefstal te voorkomen kan de laadstekker niet uit de aansluiting gehaald worden zolang de portieren vergrendeld zijn of de laadstekker in de LOCK-modus is. Ontgrendel alle portieren om de laadstekker uit de aansluiting te kunnen halen.

Als het voertuig echter in de AUTO-modus is, wordt de laadstekker automatisch ontgrendeld wanneer het opladen voltooid is.

Als de laadstekker wordt losgehaald zonder dat de ontgrendelknop wordt ingedrukt, kan er schade ontstaan aan de laadstekker en de laadaansluiting. Raadpleeg voor meer informatie 'Laadstekker in de AUTO/LOCK-modus' in dit hoofdstuk.

Als de ontgrendelknop zelfs niet werkt na het ontgrendelen van alle portieren, trekt u aan de noodkabel in de motorruimte en drukt u op de ontgrendelknop op de stekker om deze los te maken van het voertuig. Als de ontgrendelknop dan nog steeds niet werkt, raden we aan een officiële Hyundai-dealer te bezoeken.

3. Zorg ervoor dat de laadklep goed gesloten wordt.
4. Sluit de beschermdoppen van de laadstekker en de laadplug om ze te beschermen tegen verontreiniging.
5. Als de persoonlijke laadstekker wordt gebruikt, bewaart u deze in de kabelcompartiment.

DC-laden

■ DC-lader



Bij openbare laadpunten kunt u de snellaadprocedure gebruiken. Raadpleeg de desbetreffende handleiding die bij elk type DC-lader aanwezig is.

De prestaties en de levensduur van de batterij kunnen achteruitgaan als er continu gebruik wordt gemaakt van een DC-lader.

Het gebruik van DC-laden moet tot een minimum worden beperkt voor een zo lang mogelijke levensduur van de hoogspanningsbatterij.

Het daadwerkelijke uiterlijk van de lader en de laadmethode kunnen verschillen afhankelijk van de laderfabrikant.

i Informatie

Als u een DC-lader gebruikt terwijl de auto al volledig geladen is, verschijnt er op sommige DC-laders een foutmelding. Laad de auto niet op als de batterij volledig geladen is.

Aansluiten van DC-lader

1. Trap het rempedaal in en activeer de parkeerrem.
2. Zet alle schakelaars UIT, schakel naar P (parkeren) en zet de auto UIT.

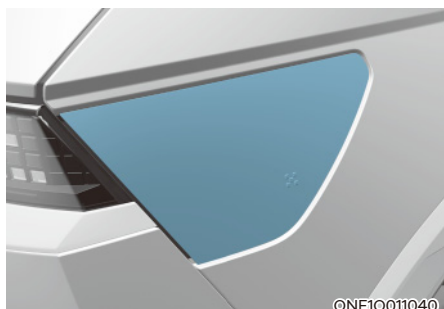

3. Open de laadklep.

Zie 'Elektrische laadklep' in dit hoofdstuk voor meer informatie.

i Informatie

Indien u de laadklep niet kunt openen omdat het vriest, moet u hier licht op tikken of ijs in de nabijheid van de laadklep verwijderen. Probeer niet om de laadklep met kracht te openen.

4. Controleer of er stof of andere verontreinigingen in de laadstekker en de laadaansluiting aanwezig zijn.
5. Houd de handgreep van de laadstekker vast en sluit de laadstekker aan op de laadaansluiting van de auto. Duw de stekker helemaal naar binnen. Als de laadstekker en de laadaansluiting niet goed contact maken, kan er brand ontstaan.
Raadpleeg de handleiding van de desbetreffende DC-lader voor het laden en het loskoppelen van de lader.

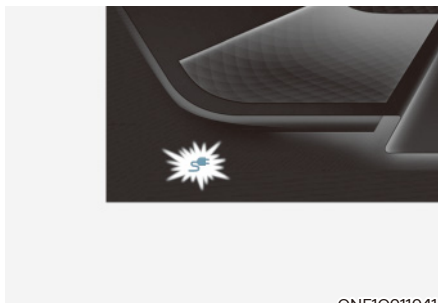

6. Controleer of het laadindicatielampje voor de hoogspanningsbatterij (⚡) in het instrumentenpaneel AAN gaat. Als het laadindicatielampje (⚡) UIT is, wordt de hoogspanningsbatterij niet geladen.

Als de laadstekker niet goed aangesloten is, dan moet de laadkabel nogmaals aangesloten worden om te beginnen met laden.

Bij lage temperaturen kan het zijn dat DC-laden niet mogelijk is, om te voorkomen dat de kwaliteit van de hoogspanningsbatterij achteruitgaat.

i Informatie

Om de temperatuur van de hoogspanningsbatterij tijdens het laden te regelen, wordt de airconditioning gebruikt om de batterij af te koelen. Hierdoor kan geluid hoorbaar zijn door de werking van de compressor en koelventilator van de airconditioning.

Ook kan de airconditioning in de zomer minder goed presteren ten gevolge van de werking van het koelsysteem voor de hoogspanningsbatterij.

i Informatie

Hoewel opladen ook kan met de toets Start/Stop in de stand ON/START, is het veiliger om met opladen te beginnen terwijl de toets Start/Stop in de stand OFF staat en het voertuig in de stand P (parkeren). Nadat het laden begonnen is, kunt u elektrische systemen zoals de radio gebruiken door de toets Start/Stop in stand ACC of ON te zetten.

Tijdens het laden kan er niet van de stand P (parkeren) naar een andere versnellingsstand worden geschakeld.

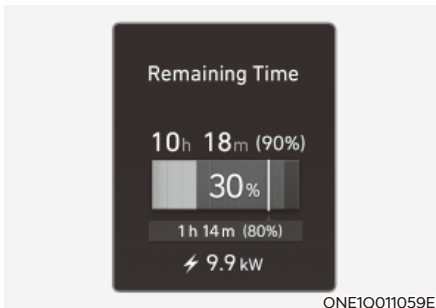

- Nadat het laden gestart is, wordt de geschatte laadtijd gedurende ongeveer 1 minuut weergegeven op het instrumentenpaneel.

Als u tijdens het laden het bestuurdersportier opent, wordt de geschatte laadtijd eveneens gedurende ongeveer 1 minuut weergegeven op het instrumentenpaneel.

i Informatie

Afhankelijk van de conditie en de ouderdom van de hoogspanningsbatterij, de specificaties van de lader en de omgevingstemperatuur kan de laadtijd van de batterij variëren.

Controleren van laadstatus

Bij het laden van de hoogspanningsbatterij kan het laadniveau van buiten de auto worden gecontroleerd.

Voor meer informatie, zie 'Laadindicatielampje elektrische auto' in dit hoofdstuk.

Loskoppelen van DC-lader

- Verwijder de laadstekker als de DC-laadprocedure voltooid is of als u de DC-lader niet langer wilt gebruiken. Raadpleeg de handleiding van elke DC-lader voor details over het loskoppelen van de laadstekker.
- Zorg ervoor dat de laadklep goed gesloten wordt.

Draagbaar laden

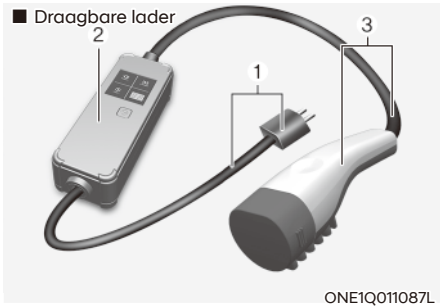

- (1) Code en stekker (code ingesteld)
- (2) Regeleenheid
- (3) Laadkabel en laadstekker

Met het huiselektriciteitsnet kan de batterij worden geladen met behulp van draagbaar laden als er geen gebruik kan worden gemaakt van AC-laden of DC-laden.

Het laadniveau van de draagbare lader instellen

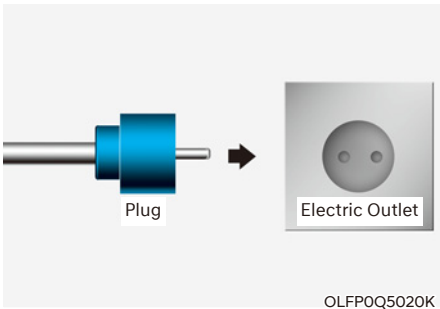

1. Controleer de nominale stroomsterkte van de wandcontactdoos voordat u de stekker hierin steekt.
2. Steek de stekker in een wandcontactdoos.
3. Controleer het weergavevenster op de regeleenheid.



4. Houd de toets (1) voor op de regeleenheid 2 tot 8 seconden ingedrukt om het laadniveau aan te passen. (Zie het laadkabeltype en het voorbeeld voor het instellen van het laadniveau.)
5. Het laadniveau op het weergavevenster van de regeleenheid verandert elke keer dat u op de toets (1) drukt.
6. Wanneer het instellen van de laadniveau is voltooid, kunt u beginnen met laden volgens de draagbare laadprocedure.

* Voorbeeld van het instellen van het ICCB-laadniveau

Dit voorbeeld dient alleen ter referentie en kan verschillen afhankelijk van de omgeving.

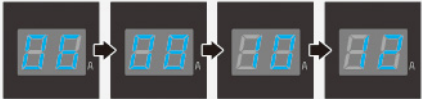
Uitgangsstroom	ICCB-laadniveau	Weergavevenster regeleenheid
14-16 A	12 A	
13-12 A	10 A	
11-10 A	8 A	
9-8A	6A	

ONX4EPHQ011007L



OPGELET

Zorg ervoor dat de keuze van het laadniveau overeenkomt met de capaciteit van uw stroomonderbreker om het doorbranden van de zekering te voorkomen.

Aansluiten van draagbare lader (ICCB: In-Cable Control Box)

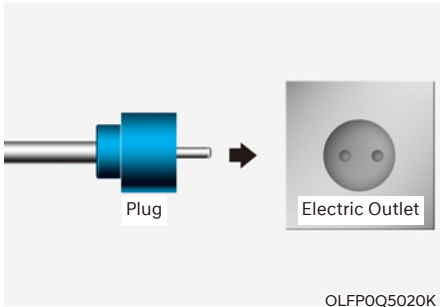

1. Steek de stekker in een wandcontactdoos.

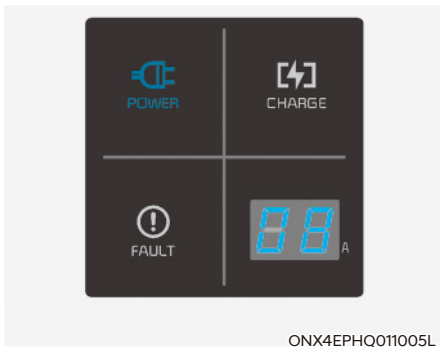

2. Controleer of het voedingslampje (groen) op de regeleenheid brandt.
3. Trap het rempedaal in en activeer de parkeerrem.
4. Zet alle schakelaars UIT, schakel naar P (parkeren) en zet de auto UIT.
Als het laden wordt geïnitieerd terwijl de transmissie niet in stand P (parkeren) staat, wordt er met laden begonnen nadat de transmissie automatisch naar P (parkeren) is geschakeld.

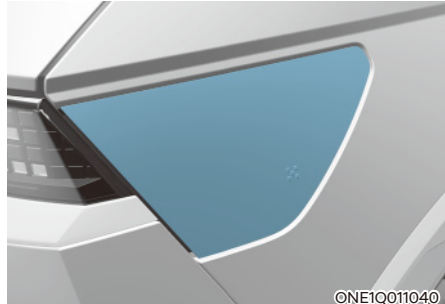

5. Open de laadklep.

Zie 'Elektrische laadklep' in dit hoofdstuk voor meer informatie.

Informatie

Indien u de laadklep niet kunt openen omdat het vriest, moet u hier licht op tikken of ijs in de nabijheid van de laadklep verwijderen. Probeer niet om de laadklep met kracht te openen.

6. Haal de beschermkapjes van de laadstekker en de laadplug. Controleer of er vuil of stof op zit.
7. Houd de handgreep van de laadstekker vast en sluit de laadstekker aan op de laadaansluiting van de auto. Duw de stekker helemaal naar binnen. Als de laadstekker en de laadaansluiting niet goed contact maken, kan er brand ontstaan.

i Informatie

Laadkabel vergrendelen

Kies 'Settings (Instellingen) → Eco vehicle (Eco-voertuig) → Charging connector locking mode (lock-modus van de laadstekker)' op het infotainmentscherm. De laadstekker is gedurende een verschillende tijdsperiode vergrendeld in de aansluiting, afhankelijk van welke modus is geselecteerd.

- **Constante modus:** De stekker wordt vergrendeld wanneer de laadstekker in de laadaansluiting wordt gestoken.
- **Laadmodus:** De stekker wordt vergrendeld als het opladen begint.

Raadpleeg voor meer informatie

'Laadkabel vergrendelen' in dit hoofdstuk.

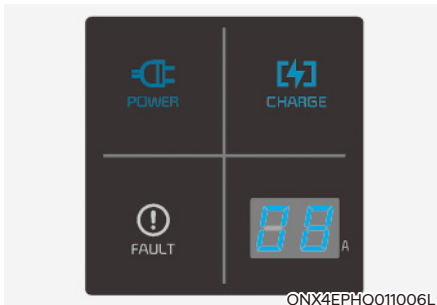

8. Het laden begint automatisch (laadlampje gaat branden).

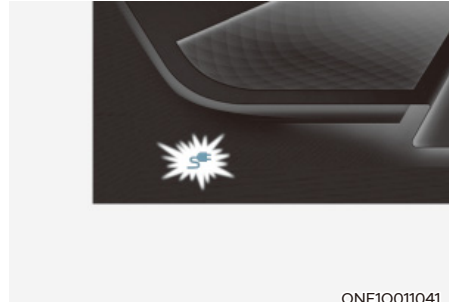

9. Controleer of het laadindicatielampje voor de hoogspanningsbatterij (⚡) in het instrumentenpaneel AAN gaat. Als het laadindicatielampje (⚡) UIT is, wordt de hoogspanningsbatterij niet geladen.

Als de laadstekker niet goed aangesloten is, dan moet de laadkabel nogmaals aangesloten worden om te beginnen met laden.

i Informatie

Hoewel opladen ook kan met de toets Start/Stop in de stand ON/START, is het veiliger om met opladen te beginnen terwijl de toets Start/Stop in de stand OFF staat en het voertuig in de stand P (parkeren). Nadat het laden begonnen is, kunt u elektrische systemen zoals de radio gebruiken door de toets Start/Stop in stand START of ON te zetten.

Tijdens het laden kan er niet van de stand P (parkeren) naar een andere versnellingsstand worden geschakeld.

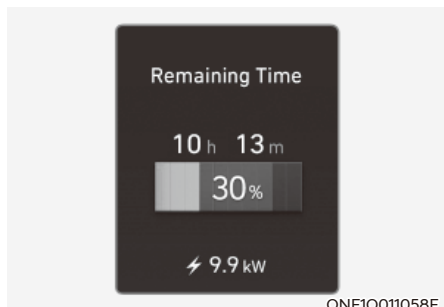

10. Nadat het laden gestart is, wordt de geschatte laadtijd gedurende ongeveer 1 minuut weergegeven op het instrumentenpaneel.

Als u tijdens het laden het bestuurdersportier opent, wordt de geschatte laadtijd eveneens gedurende ongeveer 1 minuut weergegeven op het instrumentenpaneel. Als een geplande laadprocedure of geplande airconditioning/verwarming is ingesteld, wordt de geschatte laadtijd weergegeven als "--".

i Informatie

Afhankelijk van de conditie en de ouderdom van de hoogspanningsbatterij, de specificaties van de lader en de omgevingstemperatuur kan de laadtijd van de batterij variëren.

Controleren van laadstatus

Bij het laden van de hoogspanningsbatterij kan het laadniveau van buiten de auto worden gecontroleerd.



Voor meer informatie, zie 'Laadindicatielampje elektrische auto' in dit hoofdstuk.

Laadstatuscontrolelampje voor draagbare lader

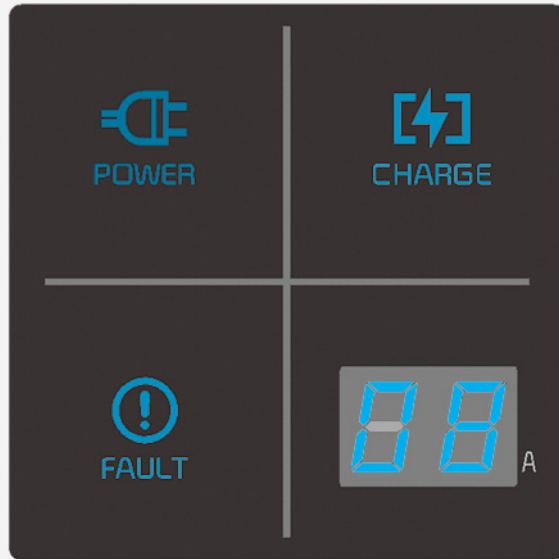



■ Regeleenheid



ONX4EPHQ011008L

Controlelampje		Meer informatie
STROOM		Aan: stroom aan
LADEN		Aan: Laden Knipperen: Stroombeperking omwille van een hoge temperatuur van de stekker of hoge interne temperatuur
STORING		Knipperen: opladen onderbroken

Controlelampje		Meer informatie		
Foutcode		Aan: Fout tijdens het laden / Fout tijdens de zelfdiagnose		
		Foutcode	Onderdeel	Oorzaak
		E1	Communicatie met de Control Pilot	Communicatiefout met het voertuig
		E2	Lek	Stroomlek
		E3		Fout in lader
		E4	Temperatuur van de stekker	Waarschuwing te hoge temperatuur van de stekker
		E5		Fout door temperatuur van de stekker
		E6		Fout in lader
		E7	Te hoge stroomsterkte	Waarschuwing te hoge stroomsterkte tijdens het laden
		E8	Interne temperatuur	Oplader oververhit
		E9		Fout in lader
		F1	Relaiszekering	Fout in lader
		F2	Aardingscontrole/ Onderbroken	Slechte aarding van de aansluiting
		F3	Stroomstoring voeding gewijzigde modus	Voeding gewijzigde modus fout (storing in de spanning)
		F4		Voeding gewijzigde modus fout (afwijkende spanning)
		F5	Spanningsfout Control Pilot	Spanningsfout (-) Control Pilot
		F6		Spanningsfout (+) Control Pilot
		F7	Fout in temperatuursensor	Fout in temperatuursensor van stekker
		F8		Fout in interne temperatuursensor van PCB

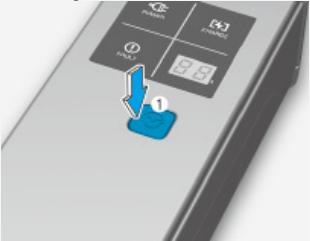
Controlelampje	Meer informatie	
	12 A	
	10 A	
	8 A	
	6 A	
LAADNI- VEAU	<p data-bbox="279 670 756 769">De laadstroom verandert elke keer dat de toets (1) minder dan 1 seconde wordt ingedrukt terwijl de lader is aangesloten op een stroomvoorziening maar niet op de auto.</p> <p data-bbox="771 583 953 607">* De regeleenheid</p>  <p data-bbox="920 846 1071 865">ONX4EPHQ011024L</p>	

Status/diagnose/tegenmaatregel



- Laadstekker op het voertuig aangesloten (groene POWER-lampje brandt)
- Stekker verbonden met een contactdoos (groene controlelampje Power brandt)

We adviseren u contact op te nemen met een officiële HYUNDAI-dealer.

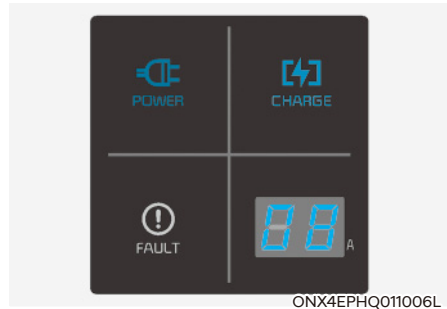

Tijdens het opladen

- Laadindicatorlampje (groene POWER-lampje brandt/blauwe laadindicatielampje brandt)
- Laadstroom

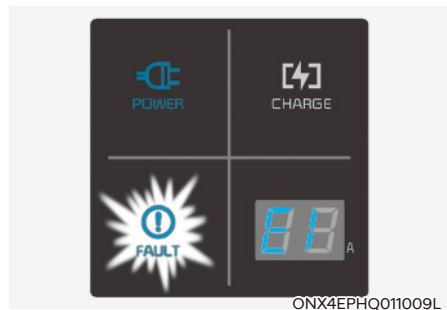

Voordat u de laadstekker op het voertuig aansluit (groene POWER-lampje brandt, rode storingslampje knippert)

- Abnormale temperatuur
- Storing in ICCB (In-Cable Control Box)

We adviseren u contact op te nemen met een officiële HYUNDAI-dealer.

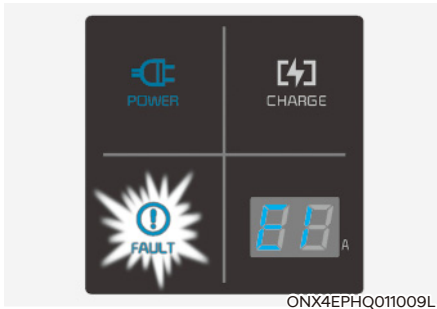

Aangesloten op het voertuig (groene controlelampje Power brandt, rode storingslampje knippert)

- Storing in diagnoseapparaat
- Stroomlek
- Abnormale temperatuur

We adviseren u contact op te nemen met een officiële HYUNDAI-dealer.

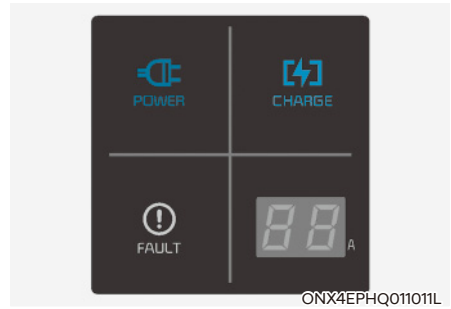

Slaarstand

- 7-delige beeldscherm gaat uit als de status langer dan een 1 minuut niet wijzigt.

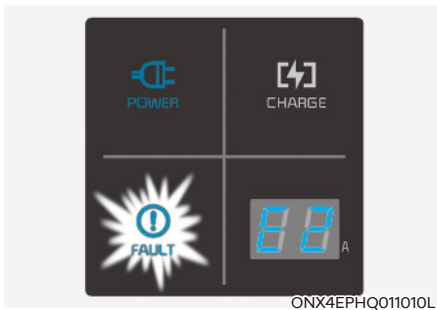

- Foutcode stroomlek (groene controlelampje Power brandt, rode storingslampje knippert)
- Als u de stekker van de lader ontkoppeld heeft en weer in het stopcontact heeft gestoken, lost u de foutmelding op door 2 seconden of langer op de toets te drukken.

We adviseren u contact op te nemen met een officiële HYUNDAI-dealer.

Loskoppelen van draagbare lader (ICCB: In-Cable Control Box)

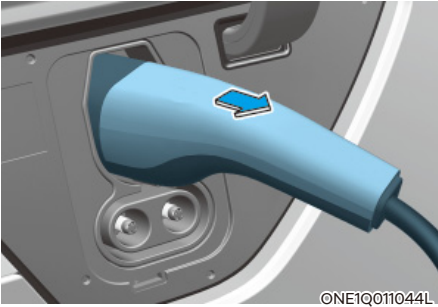

1. Hou de laadstekkerhendel vast en trek hem naar buiten.

i Informatie

Om kabeldiefstal te voorkomen kan de laadstekker niet uit de aansluiting gehaald worden zolang de portieren vergrendeld zijn of de laadstekker in de LOCK-modus is. Ontgrendel alle portieren om de laadstekker uit de aansluiting te kunnen halen.

Als het voertuig echter in de AUTO-modus is, wordt de laadstekker automatisch ontgrendeld wanneer het opladen voltooid is.

Als de laadstekker wordt losgehaald zonder dat de ontgrendelknop wordt ingedrukt, kan er schade ontstaan aan de laadstekker en de laadaansluiting.

Raadpleeg voor meer informatie 'Laadstekker in de AUTO/LOCK-modus' in dit hoofdstuk.

Als de ontgrendelknop zelfs niet werkt na het ontgrendelen van alle portieren, trekt u aan de noodkabel in de motorruimte en drukt u op de ontgrendelknop op de stekker om deze los te maken van het voertuig. Als de ontgrendelknop dan nog steeds niet werkt, raden we aan een officiële Hyundai-dealer te bezoeken.

2. Zorg ervoor dat de laadklep goed gesloten wordt.

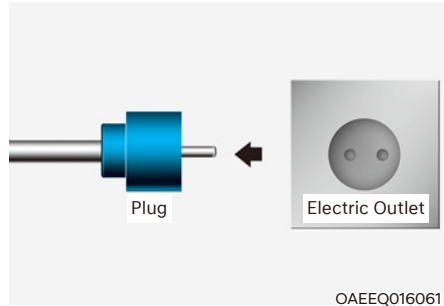

3. Neem de stekker uit de wandcontactdoos. Trek niet aan de kabel bij het losnemen van de stekker.
4. Sluit de beschermdoppen van de laadstekker en de laadplug om ze te beschermen tegen verontreiniging.
5. Als de persoonlijke laadstekker wordt gebruikt, bewaart u deze in de kabelcompartiment.

Voorzorgsmaatregelen voor draagbare lader (ICCB: In-Cable Control Box)

- Gebruik alleen een draagbare lader die door HYUNDAI Motors gecertificeerd is.
- Probeer een draagbare lader niet te repareren, te demonteren of te modificeren.
- Gebruik geen verlengsnoer of adapter.
- Stop onmiddellijk als er een storing optreedt.
- Raak de stekker en de laadstekker niet aan met natte handen.
- Raak de aansluitingen van de laadstekker voor de AC-lader en de laadaansluiting voor de AC-lader in de auto niet aan.
- Sluit de laadstekker niet aan op een andere spanning dan is voorgeschreven.
- Gebruik de draagbare lader niet als deze versleten is, als de isolatie beschadigd is of als er andere beschadigingen aan de draagbare lader zijn.
- Gebruik de draagbare lader niet als de ICCB-behuizing en de laadstekker voor de AC-lader beschadigd of gebarsten zijn of als er blootliggende draden te zien zijn.
- Laat de draagbare lader niet gebruiken door kinderen en laat kinderen de draagbare lader niet aanraken.
- Houd de regeleenheid droog.
- Houd de laadstekker voor de normale lader en de aansluitingen van de stekker vrij van verontreinigingen.
- Stap niet op de kabel of het snoer. Trek niet aan de kabel en het snoer en buig of tordeer ze niet.
- Laad de auto niet op als het bliksemt.
- Laat de regeleenheid niet vallen en plaats geen zware objecten op de regeleenheid.
- Plaats geen objecten die veel warmte genereren in de buurt van de lader tijdens het laden.
- Laden met een versleten of beschadigde wandcontactdoos kan voor risico op een elektrische schok zorgen. Als u twijfelt over de staat van de wandcontactdoos, laat deze dan controleren door een gediplomeerd elektricien.
- Stop onmiddellijk met het gebruik van de draagbare lader als de wandcontactdoos of onderdelen oververhit zijn of als u een brandgeur ruikt.

LADEN VAN DE ELEKTRISCHE AUTO (PLOTSELINGE ONDERBREKING)

Te ondernemen actie wanneer het laden plotseling stopt

Controleer de volgende zaken wanneer de hoogspanningsbatterij niet oplaadt:

1. Controleer de laadinstelling voor de auto. Zie 'Laadbeheer' in dit hoofdstuk (bijvoorbeeld: Als er een laadprocedure is gepland begint het laden niet direct als de AC-lader of de draagbare lader (ICCB: In-Cable Control Box) wordt aangesloten.)
2. Controleer de bedrijfsstatus van de AC-lader, draagbare lader en DC-lader. (Laadstatuscontrolelampje voor draagbare lader, zie "Controleren van laadstatus" voor druppellaadprocedure in dit hoofdstuk.)
 - * De daadwerkelijke methode voor het aangeven van de laadstatus kan verschillen afhankelijk van de laderfabrikant.
3. Wanneer de auto niet kan worden geladen en er een waarschuwing melding op het instrumentenpaneel wordt weergegeven, moet u de desbetreffende melding controleren. Zie "Meldingen LCD-display" in dit hoofdstuk.
4. Als de auto met een andere normaal werkende lader wel goed kan worden geladen, moet u contact opnemen met de laderfabrikant.
5. Als de auto met een andere normaal werkende lader ook niet kan worden geladen, bevelen wij u aan om contact op te nemen met een officiële HYUNDAI-dealer voor een inspectie.
6. Als het laden mislukt en het waarschuwing lampje (⚠️) service in het instrumentenpaneel brandt, raden we aan contact op te nemen met een officiële HYUNDAI-dealer.

RIJDEN MET EEN ELEKTRISCHE AUTO

Starten van de auto

1. Neem, terwijl u de Smart Key bij u draagt, plaats in de bestuurdersstoel.
2. Doe voor het starten van de auto de veiligheidsgordel om.
3. Activeer de parkeerrem.
4. Schakel alle elektrische systemen UIT.
5. Trap het rempedaal in en houd het ingetrapt.
6. Schakel naar stand P (parkeren) terwijl u het rempedaal ingetrapt houdt.
7. Trap het rempedaal in en houd het ingetrapt terwijl u de toets Start/Stop indrukt.

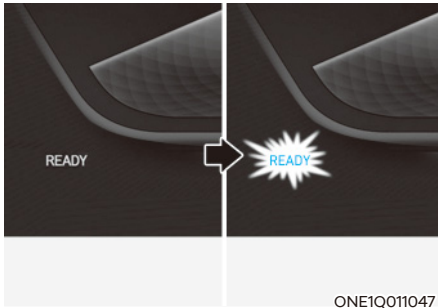

8. Als het controlelampje "READY" brandt, kunt u wegrijden met de auto. Als het controlelampje "READY" niet brandt, kunt u niet wegrijden met de auto. Start de auto nogmaals.
9. Houd het rempedaal ingetrapt en schakel naar de gewenste stand.

Informatie

Om veiligheidsredenen kunt u niet vanuit stand P (parkeren) naar een andere versnellingsstand schakelen terwijl de laadkabel is aangesloten.

10. Deactiveer de parkeerrem en laat het rempedaal langzaam opkomen. Controleer of de auto zachtjes naar voren rijdt en trap dan het gaspedaal in.

Uitzetten van de auto

1. Houd het rempedaal ingetrapt als de auto stilstaat.
2. Schakel naar stand P (parkeren) terwijl u het rempedaal ingetrapt houdt.
3. Activeer bij ingetrapt rempedaal de parkeerrem.
4. Houd het rempedaal ingetrapt, druk op de toets Start/Stop en schakel de auto uit.

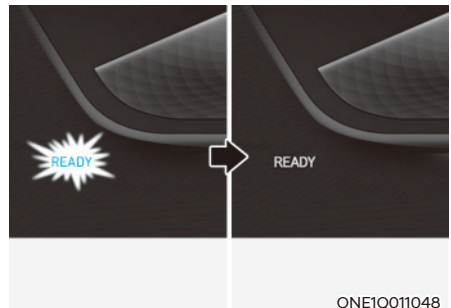

5. Controleer of het controlelampje "READY" op het instrumentenpaneel uit gaat. Als het controlelampje "READY" brandt en de versnelling in een andere stand dan stand P (parkeren) staat, kan de bestuurder per ongeluk het gaspedaal intrappen, waardoor de auto onverwacht in beweging komt.

Virtual engine sound system

Het Virtual Engine Sound-systeem genereert motorgeluid, zodat voetgangers de auto horen aankomen. De elektrische auto (EV) maakt zelf geen geluid wanneer hij in werking is.

- Als de auto in de modus ready (**READY**) is en de versnelling niet in stand P (parkeren) staat, is het VESS actief.
- Wanneer u de transmissie in R (achteruit) zet, klinkt een extra waarschuwingsgeluid.



OPGELET

- **Tijdens het rijden is de auto veel stiller dan een conventionele auto met benzinemotor. Wees alert op uw omgeving en rijd altijd voorzichtig.**
- **Controleer nadat u de auto geparkeerd hebt of terwijl u wacht bij een verkeerslicht of er kinderen of obstakels rond de auto aanwezig zijn.**
- **Controleer tijdens het achteruitrijden of er zich niets achter de auto bevindt. Het kan zijn dat voetgangers het geluid van de auto niet horen.**

Actieradius

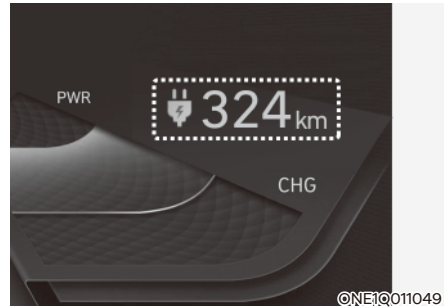

De actieradius wordt verschillend weergegeven afhankelijk van de geselecteerde rijmodus in het in de rijmodus geïntegreerd regelsysteem.

Voor meer informatie, zie "In rijmodus geïntegreerd regelsysteem" in hoofdstuk 6.

Wanneer de bestemming niet is ingesteld

- Gemiddeld kan een auto ongeveer 320 km (standaardtype) / 400 km (type met langere duur) rijden.
- Bepaalde omstandigheden, zoals wanneer de airconditioning/verwarming is ingeschakeld, hebben invloed op de actieradius, hetgeen resulteert in een mogelijk bereik van 170~460 km (standaardtype) / 210~570 km (type met langere duur). Als de verwarming wordt gebruikt bij koud weer of bij rijden op hoge snelheid, verbruikt de hoogspanningsbatterij veel meer elektriciteit. Hierdoor kan de actieradius aanzienlijk kleiner worden.
- Zodra "0 km" wordt weergegeven, kan nog 3~8 km (2~5 mijl) met de auto gereden worden (afhankelijk van rijsnelheid, verwarming/airconditioning, weer, rijstijl en andere factoren).

- De actieradius die wordt weergegeven op het instrumentenpaneel nadat het laden is voltooid, kan aanzienlijk variëren, afhankelijk van vorige rijpatronen.

Als vorige rijpatronen ook bestonden uit rijden met hoge snelheid, waardoor de hoogspanningsbatterij meer elektriciteit gebruikte dan normaal, wordt de geschatte actieradius beperkt. Als de hoogspanningsbatterij weinig elektriciteit gebruikt in de ECO-modus, neemt de geschatte actieradius toe.

- De actieradius is afhankelijk van vele factoren, zoals het laadniveau van de hoogspanningsbatterij, het weer, de temperatuur, de duurzaamheid van de batterij, geografische kenmerken en rijstijl.
- Afhankelijk van het aantal jaren dat de auto is gebruikt, kan de kwaliteit van de hoogspanningsbatterij achteruitgaan. Hierdoor kan de actieradius kleiner worden.

Wanneer de bestemming is ingesteld

Wanneer de bestemming is ingesteld, kan de actieradius wijzigen. De actieradius wordt opnieuw berekend op basis van de informatie van de bestemming. De actieradius is echter sterk afhankelijk van de verkeersomstandigheden, de rijstijl van de bestuurder en de staat van de auto.

Tips voor het vergroten van de actieradius

- Als u veelvuldig gebruik maakt van de airconditioning/verwarming, wordt er veel elektriciteit onttrokken aan de hoogspanningsbatterij. Hierdoor kan de actieradius kleiner worden. Daarom wordt geadviseerd de temperatuur in het interieur in de AUTO-modus in te stellen op 22 °C. Uit verschillende tests is naar voren gekomen dat deze instelling resulteert in een optimaal energieverbruik bij een aangename temperatuur in het interieur.
Schakel de verwarming en airconditioning UIT als u ze niet nodig hebt.
- Wanneer de verwarming of airconditioning is ingeschakeld, is het energieverbruik lager als de stand recirculatie wordt gekozen in plaats van de stand buitenlucht. Voor de stand buitenlucht is een grote hoeveelheid energie vereist, omdat de buitenlucht moet worden opgewarmd of afgekoeld.
- Wanneer u de verwarming of airconditioning gebruikt, gebruik dan de functie DRIVER ONLY (alleen bestuurder) of geplande airconditioning/verwarming.
- Rijd zoveel mogelijk met een constante snelheid, dat bespaart energie.
- Trap het gaspedaal geleidelijk in en laat het geleidelijk opkomen bij het accelereren en decelereren.
- Houd de bandenspanning altijd op de voorgeschreven waarde.
- Gebruik tijdens het rijden geen onnodige elektrische systemen.
- Vervoer geen overbodige spullen in de auto.
- Monteer geen onderdelen die de luchtweerstand vergroten.

ECO-rijmodus

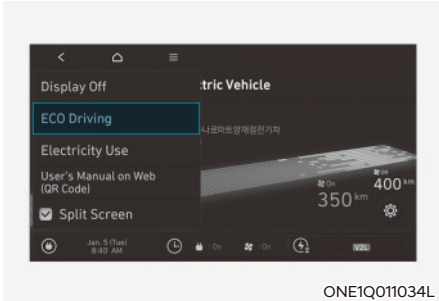

ONE1Q011034L

Select voor het bekijken van de ECO-rijgeschiedenis 'Menu → ECO Driving (ECO-rijden)' op het scherm.

Geschiedenis van het verbruik van elektrische energie

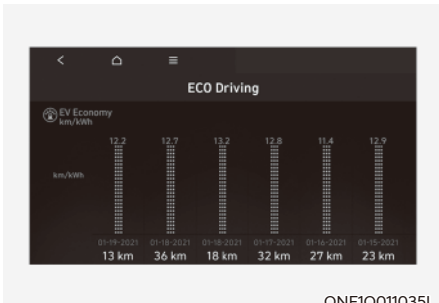

ONE1Q011035L

Het is mogelijk om de geschiedenis van het verbruik van elektrische energie te bekijken aan de hand van de datum en afstand van de vorige rit. Het pictogram wordt weergegeven bij de rit met het meest efficiënte elektrische energieverbruik.

Stroomgebruik

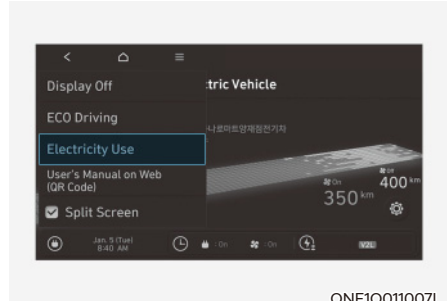

ONE1Q011007L

U kunt het huidige energieverbruik van elk systeem van het voertuig bekijken door op het scherm te kiezen voor 'Menu → Electricity Use (Stroomgebruik)'.

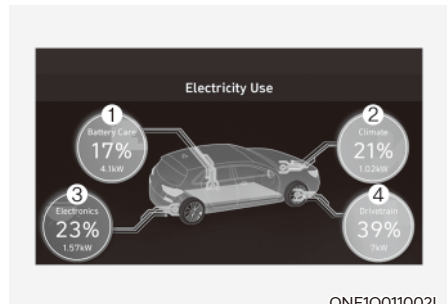

ONE1Q011002L

- 'Battery care' (batterij-onderhoud) toont het tijdelijke vermogens- en energieverbruik voor:
 - De werking van de wintermodus om de batterijtemperatuur tijdens de winter te verhogen, waardoor de rijprestaties worden verbeterd.
 - Het afkoelen van de batterij tijdens de zomer om een te hoge temperatuur van de batterij te voorkomen.
- 'Climate' (klimaat) toont het vermogens- en energieverbruik door de verwarming of airconditioning.

3. 'Electronics' (elektronica) toont het vermogens- en energieverbruik door de voertuigsystemen, waaronder het instrumentenpaneel, infotainmentsysteem (luidspreker en navigatie), de koplampen, voertuigmodule, enz.
4. 'Driving' (rijden) toont het totale vermogens- en energieverbruik van de aandrijfenergie en regeneratieve energie van de aandrijfmotor.

Power/Charge-meter

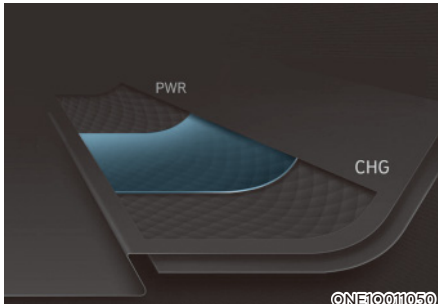

De Power/Charge-meter toont het energieverbruik van de auto en de laad-/ontlaadstatus van het regeneratieve remsysteem.

- **POWER:**
Dit toont het energieverbruik van de auto tijdens heuvelop rijden of accelereren. Hoe meer energie er wordt gebruikt, hoe hoger het niveau van de meter.
- **CHARGE (lading):**
Dit toont de laadstatus van de batterij als deze wordt opgeladen door het regeneratieve remsysteem (decelereren of heuvelaf rijden). Hoe meer energie er wordt geladen, hoe lager het niveau van de meter.

Ladingstoestandmeter (SOC) voor hoogspanningsbatterij

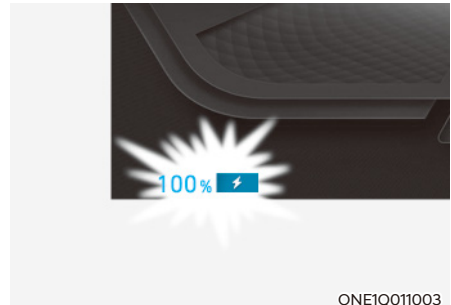

- De ladingstoestandmeter toont de laadstatus van de hoogspanningsbatterij.
- Het lage percentage op de indicator geeft aan dat de hoogspanningsbatterij onvoldoende energie heeft. 100% geeft aan dat de batterij volledig geladen is.
- Controleer voordat u op de snelweg gaat rijden of de batterij voldoende geladen is.

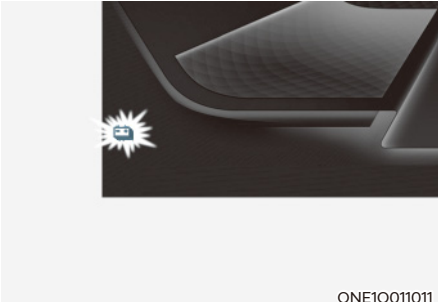

ONE1Q011011

Als het resterende laadniveau op de ladingstoestandmeter lager is dan 10%, gaat het waarschuwingslampje (🔋⚡) branden om u te waarschuwen voor het laadniveau van de batterij.

Als het waarschuwingslampje (🔋⚡) gaat branden, kan er nog 30 ~ 40 km (18 ~25 mijl) met de auto worden gereden (afhankelijk van de rijsnelheid, de verwarming/airconditioning, de weersomstandigheden, de rijstijl en andere factoren). Laden is noodzakelijk.

AANWIJZING

Als er voor de hoogspanningsbatterij nog 40 ~ 50 km (25 ~30 mijl) resteert, wordt de rijsnelheid beperkt en wordt de auto uiteindelijk uitgeschakeld. Laad de batterij direct.

Waarschuwings- en controlelampjes (met betrekking tot elektrische auto)

Controlelampje **READY**

READY

Dit controlelampje gaat branden:

Wanneer de auto klaar voor vertrek is.

- AAN: normaal rijden is mogelijk.
- UIT: normaal rijden is niet mogelijk of er is een probleem opgetreden.
- Knippert: noodloopmodus.

Wanneer het controlelampje READY uit gaat of knippert, is er een probleem met het systeem. In dat geval adviseren we u de auto te laten controleren door een officiële Hyundai-dealer.

Waarschuwinglampje **service**



Dit waarschuwinglampje gaat branden:

- Als de toets Start/Stop in stand ON staat.
 - Het lampje blijft ongeveer 3 seconden branden en gaat dan uit.
- Wanneer er een probleem is met bijbehorende onderdelen van het regelsysteem van de elektrische auto, zoals sensoren enz.

Laat uw auto inspecteren door een officiële HYUNDAI-dealer als het waarschuwinglampje gaat branden tijdens het rijden of als het niet uitgaat nadat u de auto hebt gestart.

Waarschuwinglampje laag vermogen



Dit waarschuwinglampje gaat branden:

- Als de toets Start/Stop in stand ON staat.
 - Het lampje blijft ongeveer 3 seconden branden en gaat dan uit.
- Wanneer het vermogen wordt beperkt met het oog op de veiligheid van de onderdelen van de elektrische auto die veel stroom verbruiken. Het vermogen wordt om de volgende redenen beperkt. (Tenzij zowel het Servicewaarschuwinglampje en het Controlelampje stroom uit gaan tegelijk branden, dit is geen storing.)
 - Het laadniveau van de hoogspanningsbatterij is te laag of de spanning daalt
 - De temperatuur van de hoogspanningsbatterij is te hoog of te laag
 - De temperatuur van de motor is hoog

AANWIJZING

- **Accelereer niet plotseling en rijd niet abrupt weg met de auto als het waarschuwinglampje laag vermogen AAN is.**
- **Als het vermogen beperkt wordt omwille van de veiligheid van de onderdelen van de elektrische auto die veel stroom verbruiken, kan uw auto mogelijk niet heuvelop rijden of gaan slippen op een helling als het waarschuwinglampje AAN is.**

Controlelampje laadsysteem



Dit waarschuwinglampje gaat branden:

- Wanneer de hoogspanningsbatterij wordt geladen.

Waarschuwinglampje laadniveau hoogspanningsbatterij



Dit waarschuwinglampje gaat branden:

- Als het laadniveau van de hoogspanningsbatterij laag is.
- Laad de batterij direct als het waarschuwinglampje gaat branden.

Waarschuwingslampje regeneratief remsysteem



Dit waarschuwingslampje gaat branden:

Als de regeneratieve rem niet werkt en de rem niet goed werkt. Hierdoor gaan het remwaarschuwingslampje (rood) en het waarschuwingslampje regeneratief remsysteem (geel) tegelijk branden.

In dat geval adviseren we u voorzichtig te rijden en de auto te laten controleren door een officiële HYUNDAI-dealer.

Het kost mogelijk meer moeite dan normaal om het rempedaal te bedienen en de remweg kan langer worden.

Lcd-displayberichten

Schakel naar P om laden te starten

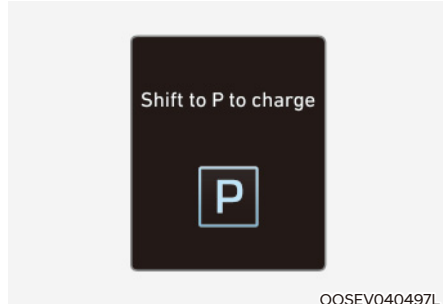

Deze melding wordt weergegeven als u de laadkabel aansluit terwijl de versnelling niet in stand P (parkeren) staat.

Schakel naar stand P (parkeren) voordat u de laadkabel aansluit.

Oplaadtijd

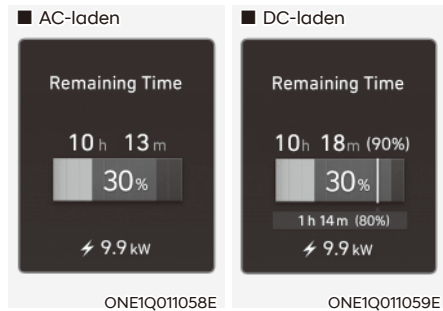

Deze melding wordt weergegeven om de resterende tijd voor het opladen van de batterij tot het geselecteerde doelniveau aan te geven.

Haal stekker uit de wagen om te starten

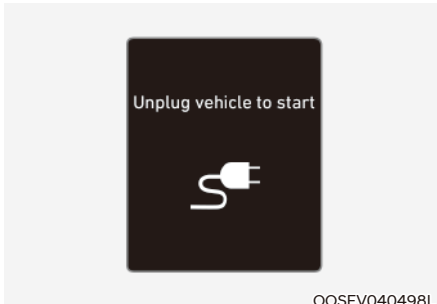

Deze melding wordt weergegeven wanneer u de auto start zonder dat u de laadkabel loskoppelt. Koppel de laadkabel los en schakel vervolgens de auto in.

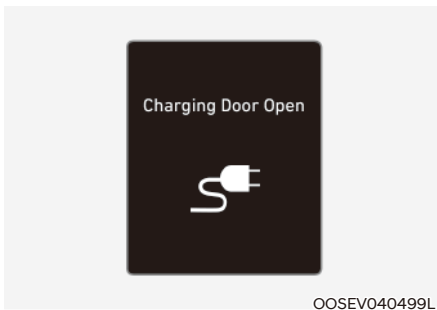

Deze melding wordt weergegeven wanneer er met de auto wordt gereden terwijl de laadklep is geopend. Sluit de laadklep en begin opnieuw te rijden.

Opladen onderbroken. Controleer de AC/DC-lader

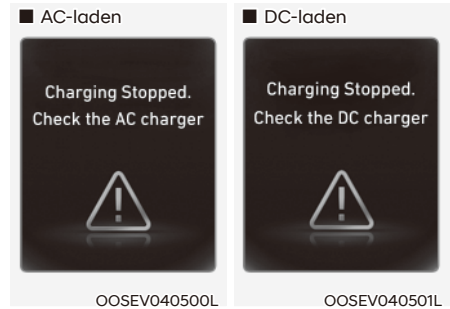

- Deze waarschuwing melding wordt weergegeven wanneer het laden is gestopt om de volgende redenen:
 - Er is een probleem met de externe AC-lader of DC-lader.
 - De externe AC-lader is gestopt met laden.
 - De laadkabel is beschadigd

Controleer in dit geval of er sprake is van een probleem met de externe AC- of DC-lader en de laadkabel.

Als hetzelfde probleem zich voordoet wanneer de auto wordt geladen met een normaal werkende AC-lader of een originele draagbare lader van HYUNDAI, dan raden wij u aan om uw auto te laten nakijken door een officiële HYUNDAI-dealer.

Opladen onderbroken. Controleer de kabelverbinding

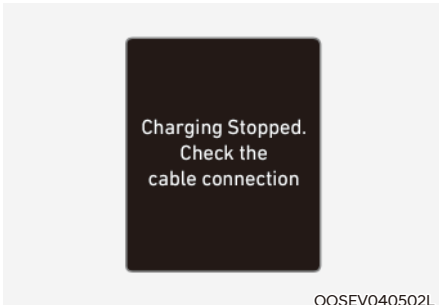

Deze waarschuwingsmelding wordt weergegeven wanneer het laden is gestopt omdat de laadstekker niet correct op de laadaansluiting is aangesloten.

In dit geval moet u de laadstekker loskoppelen en opnieuw aansluiten, en controleren of er sprake is van een probleem (uitwendige beschadiging, verontreinigingen enz.) met de laadstekker en de laadaansluiting.

Als hetzelfde probleem zich voordoet wanneer de auto wordt geladen met een vervangende laadkabel of een originele draagbare lader van HYUNDAI, dan raden wij u aan om uw auto te laten nakijken door een officiële HYUNDAI-dealer.

Controleer regeneratieve remmen

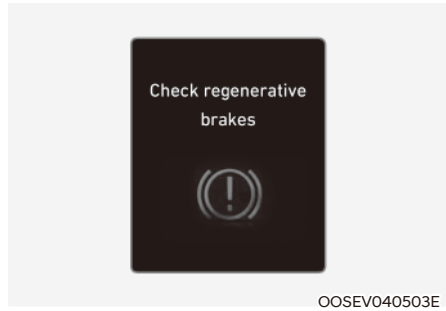

Deze waarschuwingsmelding wordt weergegeven als het regeneratieve remsysteem niet correct werkt.

In dat geval adviseren we u de auto te laten controleren door een officiële HYUNDAI-dealer.

EV-batterij laag



Als de hoogspanningsbatterij minder dan circa 10% geladen is, wordt deze waarschuwingsmelding weergegeven.

Het waarschuwingslampje op het instrumentenpaneel () gaat tegelijkertijd branden.

Laad de hoogspanningsbatterij direct.

Direct laden Vermogen beperkt

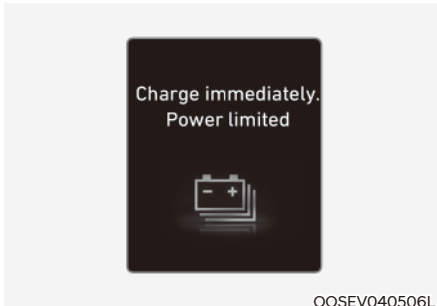

Als de hoogspanningsbatterij minder dan circa 0% geladen is, wordt deze waarschuwing melding weergegeven.

Het waarschuwingslampje op het instrumentenpaneel (🔌) en het waarschuwingslampje laag vermogen (🔋) gaan tegelijkertijd branden.

Het vermogen van de auto wordt gereduceerd om het energieverbruik van de hoogspanningsbatterij te beperken. Laad de batterij direct.

Vermogen beperkt vanwege lage temperatuur EV-batterij. Laad batterij

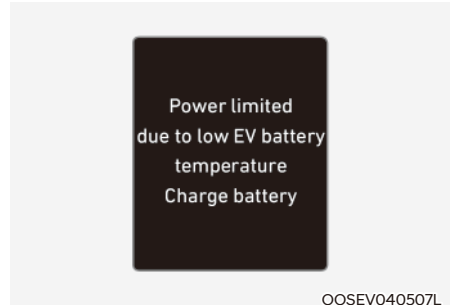

Beide waarschuwing meldingen worden weergegeven om het elektrisch voertuig systeem te beschermen wanneer de buitentemperatuur laag is. Als het laadniveau van de hoogspanningsbatterij laag is en de auto lange tijd buiten wordt geparkeerd bij een lage temperatuur, kan het vermogen van de auto beperkt zijn.

Het laden van de batterij helpt om het vermogen te verhogen.

AANWIJZING

Als deze waarschuwing melding nog steeds wordt weergegeven, zelfs wanneer de buitentemperatuur gestegen is, adviseren we u de auto te laten controleren door een officiële HYUNDAI-dealer.

De batterij is oververhit! Stop de auto

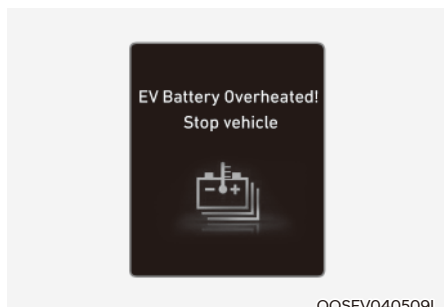

OOSEV040509L

Deze waarschuwingsmelding wordt weergegeven om de batterij en het elektrische voertuigsysteem te beschermen wanneer de temperatuur van de hoogspanningsbatterij te hoog is. Zet de toets Start/Stop uit en zet de auto stil zodat de temperatuur van de batterij daalt.

Vermogen beperkt

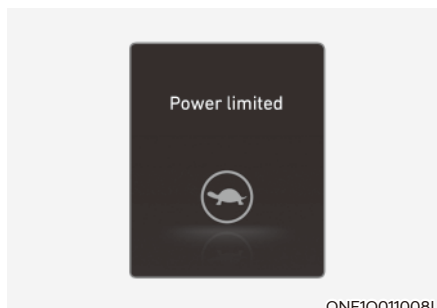

ONE1Q011008L

Dit controlelampje gaat branden:

- Als de START/STOP-toets in de stand ON (aan) staat.
 - Het lampje blijft ongeveer 3 seconden branden en gaat dan uit.
- Wanneer het vermogen wordt beperkt met het oog op de veiligheid van de onderdelen van de elektrische auto die veel stroom verbruiken. Het vermogen wordt om de volgende redenen beperkt: (Tenzij zowel het Servicewaarschuwinglampje en het Controlelampje stroom uit gaan tegelijk branden, dit is geen storing.)
 - Het laadniveau van de hoogspanningsbatterij is te laag of de spanning daalt
 - De temperatuur van de hoogspanningsbatterij is te hoog of te laag
 - De temperatuur van de motor is hoog

AANWIJZING

- **Accelereer niet en start de auto niet plotseling als deze waarschuwingsmelding wordt weergegeven.**
- **Als het vermogen beperkt wordt omwille van de veiligheid van de onderdelen van de elektrische auto die veel stroom verbruiken, kan uw auto mogelijk niet heuvelop rijden of gaan slippen op een helling als het waarschuwingslampje AAN is.**

Breng voertuig tot stilstand en controleer voeding



Deze waarschuwing melding wordt weergegeven als er een storing optreedt in het voedingssysteem.

Breng uw voertuig in dit geval op een veilige plaats tot stilstand. We adviseren u het voertuig naar de dichtstbijzijnde officiële HYUNDAI-dealer te laten voeren en te laten controleren.

Controleer virtueel systeem motorgeluid

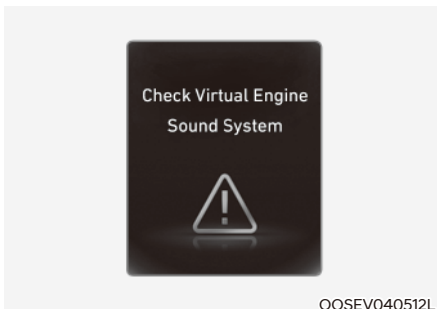

Deze melding wordt weergegeven wanneer er een probleem is met het Virtual Engine Sound-systeem.

In dat geval adviseren we u de auto te laten controleren door een officiële HYUNDAI-dealer.

Controleer elektrisch voertuig systeem

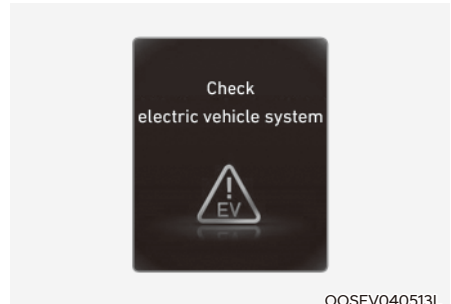

Deze waarschuwing melding wordt weergegeven wanneer er een probleem is met het elektrische regelsysteem van de auto.

Ga niet rijden als de waarschuwing melding wordt weergegeven.

In dat geval adviseren we u de auto te laten controleren door een officiële HYUNDAI-dealer.

VEILIGHEIDSVORZORGSMAATREGELEN VOOR ELEKTRISCHE AUTO

Bij een ongeval



WAARSCHUWING

- Breng na een aanrijding de auto op een veilige plaats tot stilstand, zet de auto UIT en haal de afsluitschakelaar hoogspanning los van de hulpaccu (12V) om te voorkomen dat de hoogspanningsbatterij ontladen raakt.
- Raak eventueel zichtbare elektrische bedrading in de auto of aan de buitenzijde van de auto niet aan. Raak ook de hoogspanningsbedrading (oranje), stekker en alle elektrische onderdelen en systemen niet aan. Als u dat wel doet, kunt u blootgesteld worden aan een elektrische schok en letsel oplopen.



WAARSCHUWING

- Als de auto bij een aanrijding betrokken raakt en de hoogspanningsbatterij beschadigd raakt, kan er schadelijk gas en elektrolyt ontsnappen. Zorg ervoor dat u het gelekte elektrolyt niet aanraakt.
- Als u vermoedt dat er brandbare of andere schadelijke gassen lekken, open dan de ruiten en ga op een veilige afstand van de auto staan. Als er gelekte vloeistof in uw ogen of op uw huid terechtkomt, spoel dan onmiddellijk met veel schoon water of een zoutoplossing en zoek zo snel mogelijk medische hulp.



WAARSCHUWING

- Bij een kleinschalige brand moet u een brandblusser (ABC, BC) gebruiken die bedoeld is voor elektrische branden. Als het onmogelijk is om de brand in een vroegtijdig stadium te blussen, moet u een veilige afstand tot het voertuig bewaren en onmiddellijk de plaatselijke brandweer bellen. Wijs de brandweer er ook op dat het om een elektrisch voertuig gaat.
- Als het vuur overslaat naar de hoogspanningsbatterij zijn grote hoeveelheden water nodig om de brand te blussen. Het gebruik van een kleine hoeveelheid water of van brandblussers die niet zijn bedoeld voor elektrische branden, kan leiden tot ernstig letsel of de dood ten gevolge van elektrische schokken.



WAARSCHUWING

Als u er niet direct in slaagt het vuur te blussen, kan de hoogspanningsbatterij exploderen. Ga op een veilige afstand van de auto staan en laat niemand de auto naderen.

Bel de brandweer en vertel dat het om een brand in een elektrische auto gaat.

- Als de auto overspoeld is met water, zet hem dan onmiddellijk UIT en ga op een veilige afstand van de auto staan. We adviseren u contact op te nemen met de brandweer of met een officiële HYUNDAI-dealer.



WAARSCHUWING

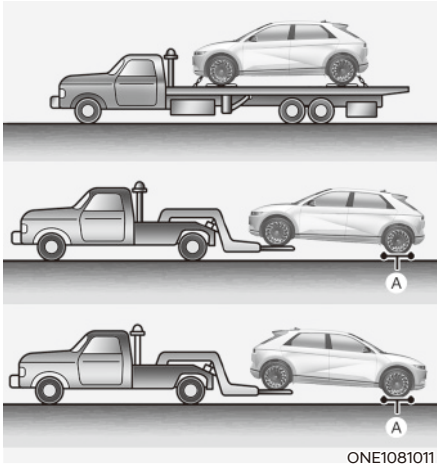

ONE1081011

[A]: dolly's

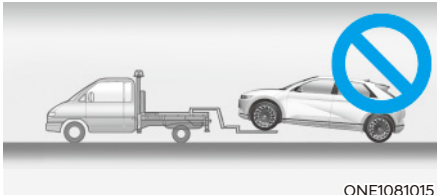

ONE1081015

- Als slepen noodzakelijk is, vervoer de auto dan met alle vier wielen van de grond. Als de auto gesleept moet worden met twee wielen op de grond, doe dit dan met de achterwielen van de grond.
- Als u de auto sleept met de voorwielen op de grond, wekt de elektromotor mogelijk elektriciteit op en kunnen de motoronderdelen beschadigd raken of kan er brand ontstaan.
- Als er een autobrand wordt veroorzaakt door de hoogspanningsbatterij, kan er een tweede brand ontstaan. Neem in dat geval contact op met de brandweer.

Overige veiligheidsvoorzorgsmaatregelen voor elektrische auto

- Als na schadeherstelwerkzaamheden de auto gespoten is en in een droogcabine wordt gedroogd, kunnen de prestaties van de hoogspanningsbatterij teruglopen.
- Als de auto in een droogcabine moet worden gedroogd, adviseren we u contact op te nemen met een officiële HYUNDAI-dealer.
- Gebruik geen hogedrukreiniger voor het reinigen van het elektromotorcompartiment. Dit kan een elektrische schok veroorzaken door ontlading van de hoogspanning of schade aan het elektrische systeem van de auto tot gevolg hebben.
- We raden u aan om voor uw voertuig alleen de benoemde originele Hyundai-onderdelen te gebruiken, modificeren of installeren of het equivalent (van het originele onderdeel).

Afsluitschakelaar hoogspanning

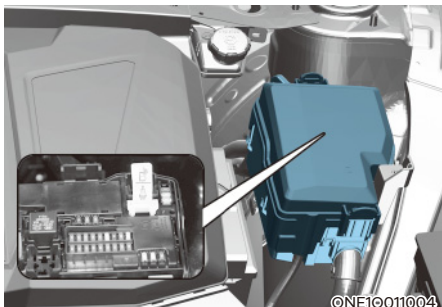

Trek de gele hendel in de ontkoppelingsschakelaar hoogspanning omlaag om de hoogspanningsbatterij uit te schakelen.



WAARSCHUWING

Gebruik de afsluitschakelaar hoogspanning alleen in een noodgeval.

Dit kan resulteren in ernstige problemen, zoals een niet-startende auto.

AANWIJZING

Als u overmatige druk uitoefent op de schakelhendel terwijl u de hoogspanningsbatterij uitschakelt, kan deze schakelaar ernstig beschadigd raken.

2. Voertuiginformatie

Overzicht exterieur (I).....	2-2
Overzicht exterieur (II).....	2-3
Overzicht interieur (I).....	2-4
Overzicht interieur (II).....	2-5
Overzicht dashboard (I).....	2-6
Overzicht dashboard (II).....	2-7
Overzicht dashboard (III).....	2-8
Motorruimte	2-9
Afmetingen.....	2-10
Specificaties elektrische auto	2-10
Wattage lamp.....	2-11
Banden en wielen	2-12
Belastingsindex en snelheidsindex banden	2-13
Airconditioningsysteem.....	2-13
Voertuiggewicht en inhoud bagageruimte.....	2-13
Maximaal gewicht bagage voorzijde.....	2-13
Aanbevolen smeermiddelen en hoeveelheden	2-14
Voertuigidentificatienummer (VIN).....	2-15
Voertuigcertificatielabel.....	2-15
Bandenspanningslabel	2-16
Motornummer.....	2-16
Label aircocompressor	2-17
Conformiteitsverklaring	2-17

OVERZICHT EXTERIEUR (I)

■ Vooraanzicht



ONE1011007L

- | | | | |
|--------------------------|------|-----------------------------------|-----------|
| 1. Motorkap..... | 5-46 | 5. Zonne-/panoramadak..... | 5-40 |
| 2. Koplamp..... | 9-41 | 6. Voorruitwisserbladen..... | 5-72,9-13 |
| 3. Banden en wielen..... | 9-19 | 7. Ruiten..... | 5-35 |
| 4. Buitenspiegels..... | 5-31 | 8. Radar voorzijde..... | 7-4 |
| | | 9. Surround-frontzichtcamera..... | 7-124 |

OVERZICHT EXTERIEUR (II)

■ Achteraanzicht



ONE1011002L

- | | | | |
|--------------------------------------|------|---|-------|
| 1. Deur..... | 5-13 | 5. Toets achterklep openen/sluiten..... | 5-50 |
| 2. Elektrische laadklep | 5-57 | 6. Derde remlicht..... | 9-48 |
| 3. Interieurverlichting achter | 9-47 | 7. Antenne..... | 5-109 |
| 4. Achterklep..... | 5-48 | 8. Achteruitrijcamera | 7-121 |

OVERZICHT INTERIEUR (I)

■ Linkse besturing

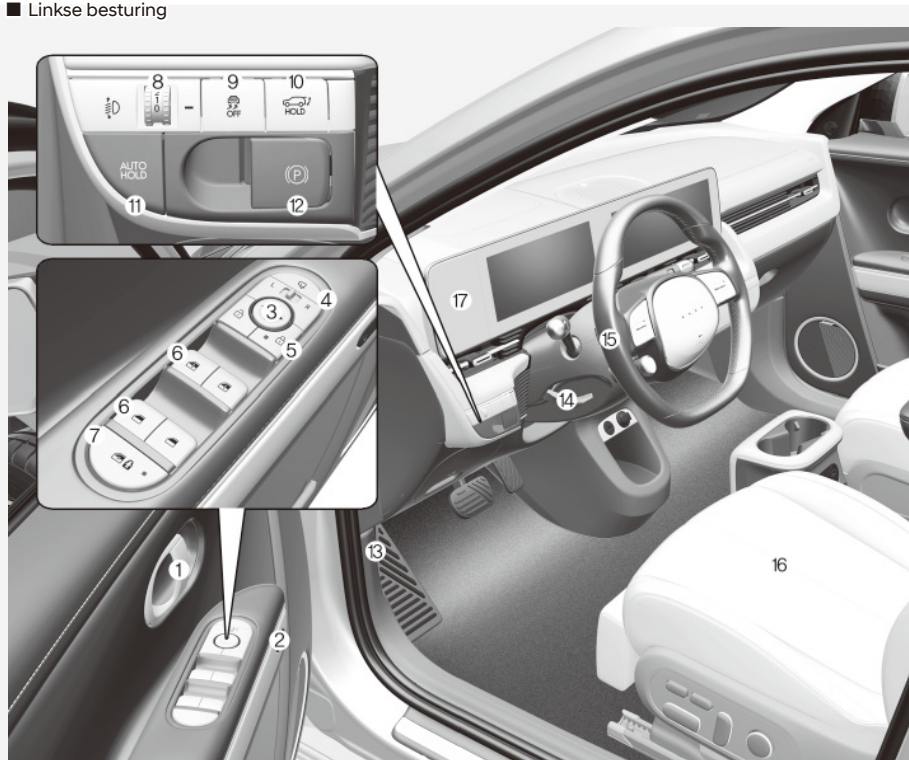

De werkelijke vorm wijkt mogelijk af van de afbeelding.

ONE1011003

- | | | | |
|---|------|--|-------|
| 1. Portiergreep binnen | 5-17 | 9. UIT-toets ESC (elektronische stabiliteitsregeling)..... | 6-37 |
| 2. Integrated memory system (Geïntegreerd geheugensysteem)..... | 5-23 | 10. Toets elektrische achterklep openen/ sluiten..... | 5-50 |
| 3. Achteruitkijkspiegel buiten controleschakelaar | 5-32 | 11. Toets AUTO HOLD | 6-32 |
| 4. Achteruitkijkspiegel buiten inklapknop..... | 5-32 | 12. EPB (Electronic Parking Brake - elektronische parkeerrem) schakelaar | 6-27 |
| 5. Schakelaar centrale vergrendeling..... | 5-17 | 13. Hendel motorkapontgrendeling..... | 5-46 |
| 6. Schakelaars ruitbediening | 5-35 | 14. Hendel stuurverstelling/verstelbare stuurkolom | 5-28 |
| 7. Vergrendelknop elektrische ruiten / ... | 5-38 | 15. Stuurwiel | 5-27 |
| Vergrendelknop elektronisch kinderslot | 5-20 | 16. Stoel..... | 3-3 |
| 8. Koplampen verstellen | 4-5 | 17. Dashboardzijkpaneel..... | 5-104 |

OVERZICHT INTERIEUR (II)

■ Rechte besturing

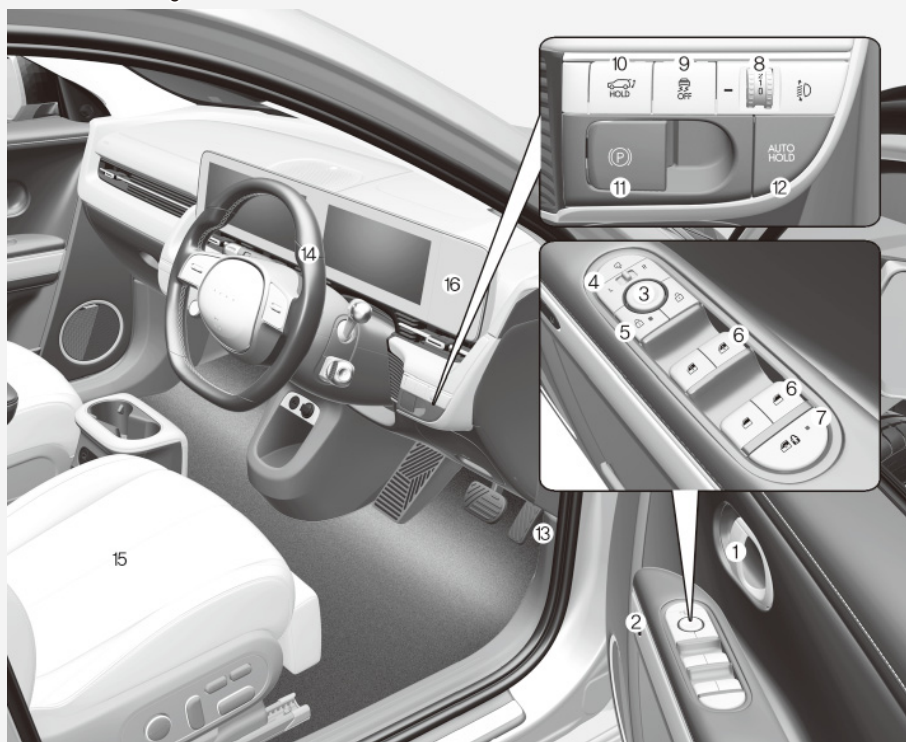

De werkelijke vorm wijkt mogelijk af van de afbeelding.

ONE1011003R

- | | | | |
|---|------|--|-------|
| 1. Portiergreep binnen | 5-17 | 9. UIT-toets ESC (elektronische stabiliteitsregeling)..... | 6-37 |
| 2. Integrated memory system (Geïntegreerd geheugensysteem)..... | 5-23 | 10. Toets elektrische achterklep openen/sluiten..... | 5-50 |
| 3. Achteruitkijkspiegel buiten controleschakelaar | 5-32 | 11. EPB (Electronic Parking Brake - elektronische parkeerrem) schakelaar | 6-27 |
| 4. Achteruitkijkspiegel buiten inklapknop..... | 5-32 | 12. Toets AUTO HOLD | 6-32 |
| 5. Schakelaar centrale vergrendeling..... | 5-17 | 13. Hendel stuurverstelling/verstelbare stuurkolom | 5-28 |
| 6. Schakelaars ruitbediening | 5-35 | 14. Stuurwiel | 5-27 |
| 7. Vergrendelknop elektrische ruiten / ... | 5-38 | 15. Stoel..... | 3-3 |
| Vergrendelknop elektronisch kinderslot | 5-20 | 16. Dashboardzijpaneel..... | 5-104 |
| 8. Koplampen verstellen | 4-5 | | |

OVERZICHT DASHBOARD (I)

■ Linkse besturing

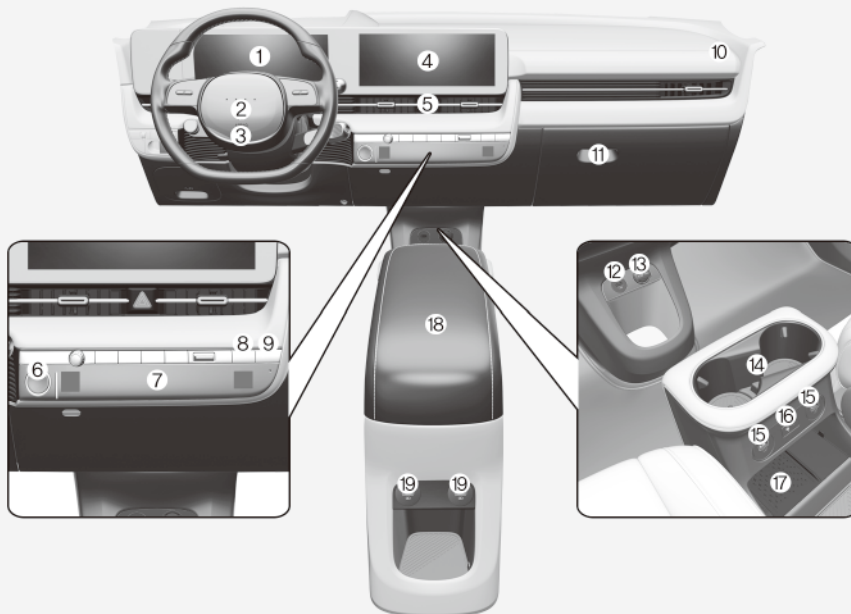

De werkelijke vorm wijkt mogelijk af van de afbeelding.

ONE1011004

1. Instrumentenpaneel.....	4-4	11. Dashboardkastje.....	5-97
2. Claxon	5-28	12. USB-aansluiting	5-109
3. Bestuurdersairbag	3-57	13. 12V-aansluiting.....	5-100
4. Infotainmentsysteem	5-110	14. Bekerhouder	5-98
5. Schakelaar van de alarmknipperlicht....	8-2	15. USB-lader.....	5-101
6. Toets START/STOP.....	6-4	16. Draadloos oplaadsysteem	5-102
7. Automatisch verwarmings- en ventilatiesysteem	5-75	17. Draadloos oplaadsysteem	5-102
8. Toets Parking/View (Parkeren/ Zicht)	7-122	18. Middenconsole.....	5-96
9. Toets parkeerveiligheid	7-145	19. USB-lader achter	5-101
10. Voorpassagiersairbag.....	3-57		

OVERZICHT DASHBOARD (II)

■ Rechtse besturing

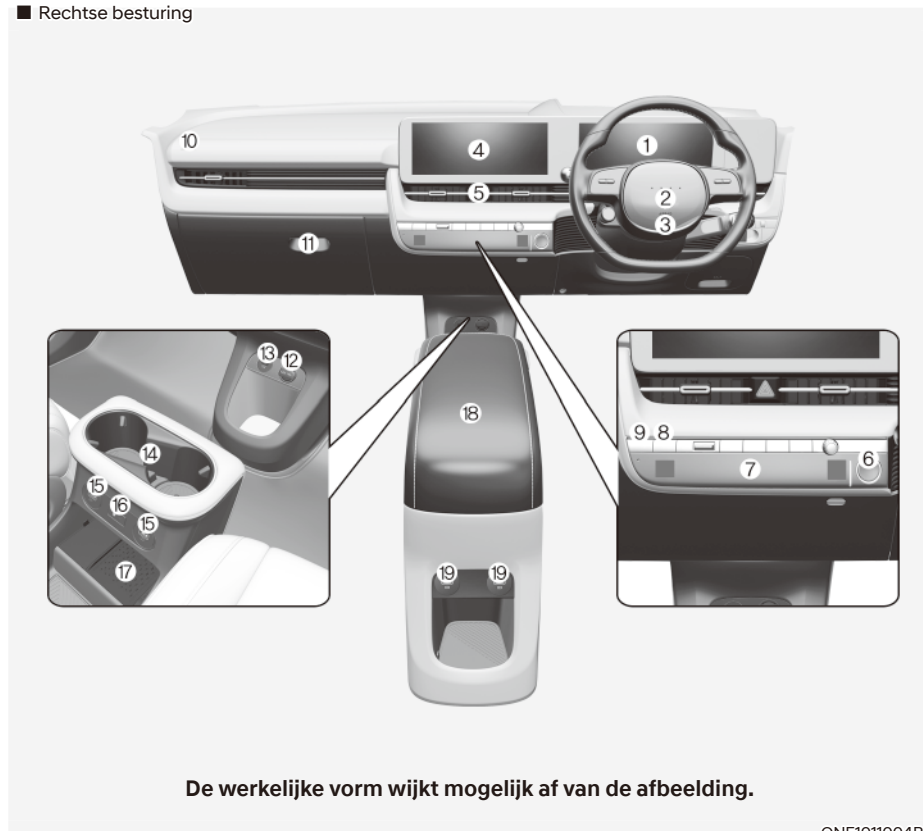

ONE1011004R

- | | | | |
|--|-------|-----------------------------------|-------|
| 1. Instrumentenpaneel..... | 4-4 | 11. Dashboardkastje..... | 5-97 |
| 2. Claxon | 5-28 | 12. USB-aansluiting..... | 5-109 |
| 3. Bestuurdersairbag..... | 3-57 | 13. 12V-aansluiting..... | 5-100 |
| 4. Infotainmentsysteem | 5-110 | 14. Bekerhouder | 5-98 |
| 5. Schakelaar van de alarmknipperlicht.... | 8-2 | 15. USB-lader | 5-101 |
| 6. Toets START/STOP..... | 6-4 | 16. Draadloos oplaadsysteem | 5-102 |
| 7. Automatisch verwarmings- en ventilatiesysteem | 5-75 | 17. Draadloos oplaadsysteem | 5-102 |
| 8. Toets Parking/View (Parkeren/ Zicht) | 7-122 | 18. Middenconsole..... | 5-96 |
| 9. Toets parkeerveiligheid | 7-145 | 19. USB-lader achter..... | 5-101 |
| 10. Voorpassagiersairbag..... | 3-57 | | |

OVERZICHT DASHBOARD (III)

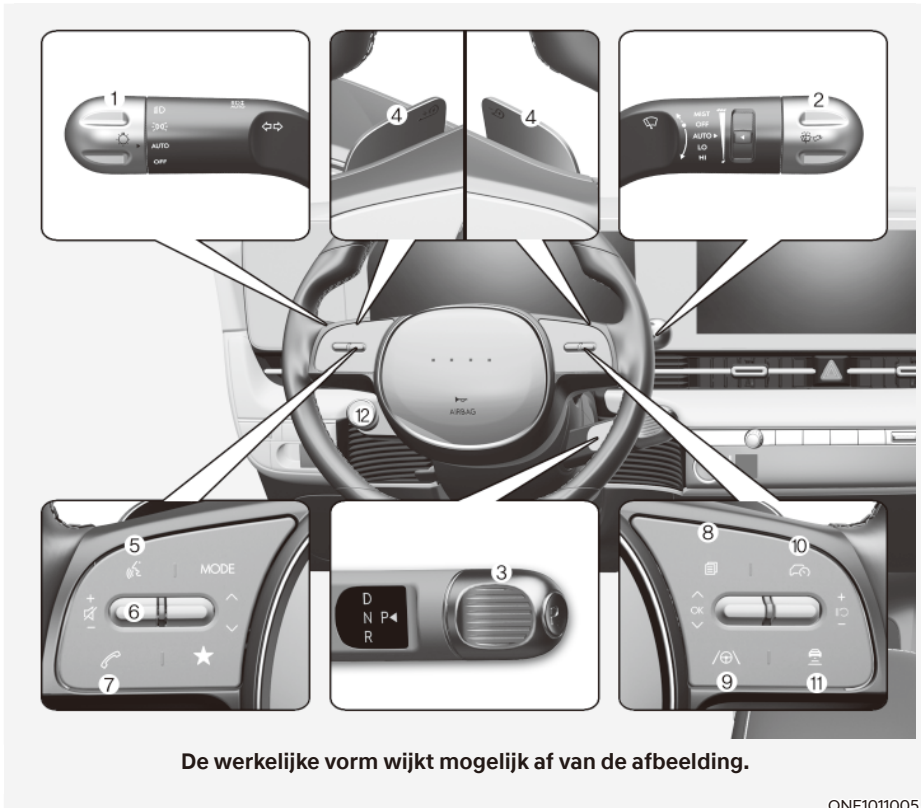

De werkelijke vorm wijkt mogelijk af van de afbeelding.

ONE1011005

- | | |
|---|--|
| 1. Bediening verlichting5-61 | 7. Handenvrije toets met Bluetooth draadloze technologie 5-111 |
| 2. Bedieningshendel ruitenwissers en -sproeier.....5-72 | 8. Bediening lcd-display 4-29 |
| 3. Draaischakelaar (draaiende schakelknop)..... 6-9 | 9. Toets Lane Driving Assist (hulp met rijden op de rijstrook)7-27,7-105 |
| 4. Schakelpaddel6-16 | 10. Toets rijhulpsysteem 7-59 |
| 5. Toets spraakherkenning 5-111 | 11. Toets voertuigafstand 7-81 |
| 6. Stuurwielbediening audiosysteem.....5-109 | 12. Toets rijmodus6-48 |

MOTORRUIMTE

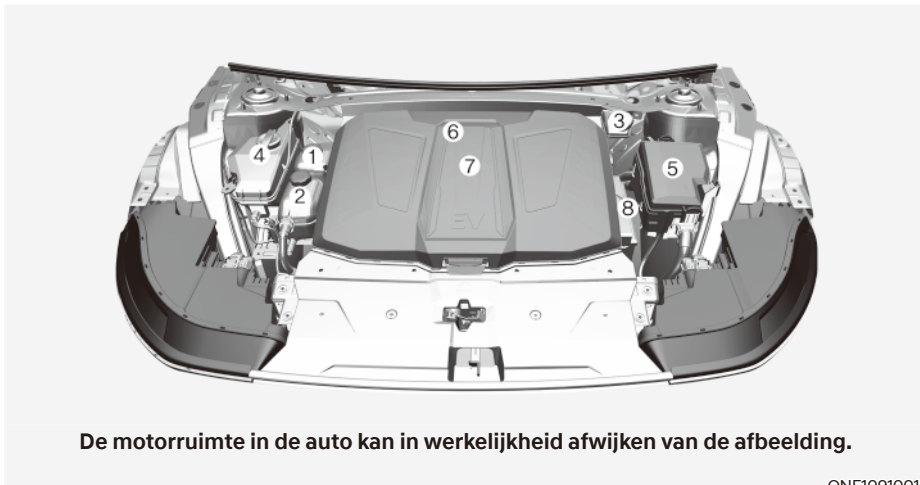

De motorruimte in de auto kan in werkelijkheid afwijken van de afbeelding.

ONE1091001

- | | | | |
|---|------|--------------------------------|------|
| 1. Expansievat koelvloeistof | 9-9 | 5. Zekeringkast..... | 9-28 |
| 2. Expansievat LCW-koelvloeistof | 9-9 | 6. Interieurluchtfilter | 9-12 |
| 3. Remvloeistofreservoir | 9-10 | 7. Bagageruimte voorzijde..... | 5-47 |
| 4. Ruitenwisservloeistofreservoir | 9-11 | 8. Accu (12 Volt) | 9-17 |

AFMETINGEN

Onderwerpen		mm	
Totale lengte		4.635 (182,48)	
Totale breedte		1.890 (74,41)	
Totale hoogte		1.605 (63,19)/1.647 (64,84) *	
Spoor- breedte	Banden- maat	Voor	Achter
	19 in	1.638 (64,49)	1.647 (64,84)
	20 in	1.628 (64,09)	1.637 (64,49)
Wielbasis		3.000 (118,11)	

*: indien uitgerust met bagagerek

SPECIFICATIES ELEKTRISCHE AUTO

Onderwerpen		Standaardtype		Type met langere duur	
		2WD	4WD	2WD	4WD
Elektromotor	Max. vermogen (kW)	124,9	53,1+119,5	160	70+154,6
	Max. koppel (Nm)	350	255+605	350	255+605
Batterij (lithiumion)	Vermogen (kWh)	58	58	72,6	72,6
	Uitgangsvermogen (kW)	195	195	253	253
	Spanning (V)	523	523	653	653
Lader (OBC)	Max. vermogen (kW)	10,5 kW	10,5	10,5	10,5

OBC: On-Board-acculaders

WATTAGE LAMP

Gloeilamp		Gloeilamp	Wattage	
Voor	Koplamp	Laag	LED	
		Hoog	LED	
	Richtingaanwijzer		STD:PY21W OPT:LED	STD:21W OPT:LED
	Parkeerlicht		LED	LED
	Dagrijverlichting (DRL)		LED	LED
	Sierlijst koplampen		LED	LED
	Lamp bagageruimte voorzijde		LED	LED
Achter	Remlicht		LED	LED
	Achterlicht		LED	LED
	Richtingaanwijzer		STD:PY21W OPT:LED	STD:21W OPT:LED
	Achteruitrijlamp		STD: P21W OPT:LED	STD:21W OPT:LED
	Kentekenplaatverlichting		LED	LED
	Mistlamp		LED	LED
	Derde remlicht		LED	LED
Interieur	Kaartleeslampje voor en interieurverlichting		Led	LED
	Interieurverlichting achter (zonder schuif-/kanteldak)		LED	LED
	Leeslampje achter (met schuif-/kanteldak)		LED	LED
	Lampje make-upspiegel		FESTOEN 5W	5 W
	Lampje dashboardkastje		LED	LED
	Portierverlichting		LED	LED
	Bagageruimteverlichting		FESTOON 10W	10W

BANDEN EN WIELEN

Onderwerpen	Bandenmaat	Velgmaat	Bandenspanning kPa, (psi)				Aanhaalmoment wielmoeren kgf·m (lbf·ft, N·m)
			Normale belasting		Maximumbelasting		
			Voor	Achter	Voor	Achter	
Standaardband	235/55R 19	7,5J x 19	250 (36)	250 (36)	260 (38)	290 (42)	11-13 (79-94, 108-127)
	255/45R 20	8,5J x 20					

AANWIJZING

- Buitentemperatuur beïnvloedt de bandenspanning (ongeveer 7kPa (psi) per 7°C (12°F) verschil). Als er lagere temperaturen worden verwacht, is het toelaatbaar om de koude-bandenspanning te verhogen tot 20 kPa (3 psi) boven de specificatie. Als er extreme temperatuurveranderingen worden verwacht, moet u de bandenspanning controleren en daarop aanpassen.
- De bandenspanning neemt op grotere hoogte af en neemt op kleinere hoogte af (ongeveer 10 kPa (2,4 psi) per kilometer (of mijl) hoogteverschil). Controleer de bandenspanning en pas deze aan als u gaat rijden op wisselende hoogte.
- Overschrijd de maximale bandenspanning niet die op de wang van de band(en) staan.



OPGELET

Vervang de banden **ALTIJD** door banden waarvan maat, type, merk, constructie en loopvlakprofiel hetzelfde zijn als van de oorspronkelijk op de auto gemonteerde banden. Het monteren van andere banden kan beschadiging van bijbehorende onderdelen of problemen met de juiste werking daarvan veroorzaken.

BELASTINGSINDEX EN SNELHEIDSINDEX BANDEN (VOOR EUROPA)

Onderwerpen	Bandenmaat	Velgmaat	Laadvermogen		Snelheidsindex	
			LI *1	kg	SS *2	km/uur
Standaard-band	235/55R 19	7,5J x 19	105	925	W	270
	255/45R 20	8,5J x 20	105	925	Y	270

*1 LI: BELASTINGSINDEX

*2 SS: SNELHEIDSINDEX

AIRCONDITIONINGSYSTEEM

Onderdeel		Gewicht of volume	Classificatie
Koudemiddel	Type A	Verwarmingspomp	900±25 g (32±0,9 oz.)
		Zonder verwarmingspomp	700±25 g (25±0,9 oz.)
	Type B	Verwarmingspomp	950±25 g (34±0,9 oz.)
		Zonder verwarmingspomp	750±25 g (26±0,9 oz.)
Compressorolie	Verwarmingspomp	180±10 g (6,35±0,35 oz.)	POE J639
	Zonder verwarmingspomp	150±10 g (5,29±0,35 oz.)	

Voor meer informatie adviseren we u contact op te nemen met een officiële HYUNDAI-dealer.

VOERTUIGGEWICHT EN INHOUD BAGAGERUIMTE

Maximaal toelaatbaar totaalgewicht		Inhoud bagageruimte
Standaardtype	Type met langere duur	
2WD: 2370 kg (5225 lbs.) 4WD: 2480 kg (5467 lbs.)	2WD: 2430 kg (5457 lbs.) 4WD: 2540 kg (5600 lbs.)	527 ℓ (18,6 cu ft)

MAXIMAAL GEWICHT BAGAGE VOORZIJD

2WD	25 kg (55 lbs)
4WD	10 kg (25 lbs)

Het maximale gewicht van de bagage aan de voorzijde hangt af van de specificaties.

AANBEVOLEN SMEERMIDDELEN EN HOEEVELHEDEN

Gebruik voor een optimale werking en een lange levensduur van de auto uitsluitend smeermiddelen van de juiste kwaliteit.

Deze smeermiddelen en vloeistoffen worden aanbevolen voor gebruik in uw auto.

Smeermiddel			Hoeveelheid	Classificatie	
Reductieoverbren- gingsvloeistof	2WD	Achter	3,4~3,5ℓ (3,6~3,7 US qt.)	HK ATF 65 SP4M-1	
		Voor	3,2~3,3ℓ (3,4~3,5 US qt.)		
	4WD	Achter	3,4~3,5ℓ (3,6~3,7 US qt.)		
Koelvloeistof	Stan- daard- type	met verwar- mings- pomp	2WD	6,3ℓ (6,6 US qt.)	Speciale koelvloeistof voor elektrische voertuigen
		zonder verwar- mings- pomp	4WD	6,8ℓ (7,2 US qt.)	
			2WD	6,4ℓ (6,8 US qt.)	
		4WD	6,8ℓ (7,2 US qt.)		
	Type met langere duur	met verwar- mings- pomp	2WD	6,3ℓ (6,6 US qt.)	
		zonder verwar- mings- pomp	4WD	6,8ℓ (7,2 US qt.)	
			2WD	6,4ℓ (6,8 US qt.)	
		4WD	6,8ℓ (7,2 US qt.)		
LCW-koelvloeistof	Stan- daard- type	met verwar- mings- pomp	2WD	9,4ℓ (9,9 US qt.)	
		zonder verwar- mings- pomp	4WD	9,4ℓ (9,9 US qt.)	
			2WD	8,8ℓ (9,3 US qt.)	
		4WD	8,8ℓ (9,3 US qt.)		
	Type met langere duur	met verwar- mings- pomp	2WD	11,9ℓ (12,6 US qt.)	
		zonder verwar- mings- pomp	4WD	11,6ℓ (12,3 US qt.)	
			2WD	11,2ℓ (11,8 US qt.)	
		4WD	11,7ℓ (12,4 US qt.)		
Remvloeistof			Zoals nodig	SAE J1704 DOT-4 LV, FMVSS 116 DOT-4, ISO 4925 CLASS-6	

VOERTUIGIDENTIFICATIE- NUMMER (VIN)

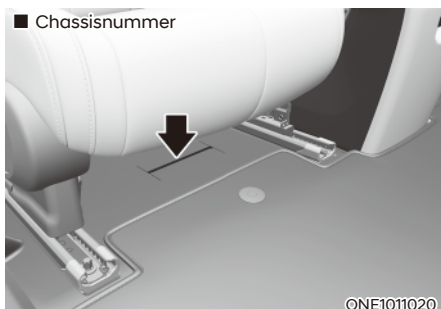

Het voertuigidentificatienummer (VIN) is het nummer dat gebruikt wordt bij de registratie van uw auto en bij alle zaken die te maken hebben met eigendom, enz.

Het nummer is in de vloer onder de rechtervoorstool ingeslagen. Open de afdekking om het nummer te controleren.



Het VIN bevindt zich ook op een plaat bevestigd bovenaan de linkerzijde van het dashboard. Het nummer op de plaat is eenvoudig van buitenaf door de voorruit te zien.

VOERTUIGCERTIFICATIELA- BEL

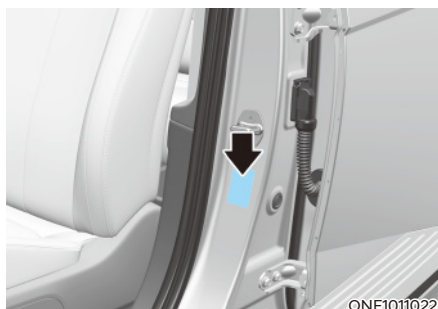

Op het voertuigcertificatielabel op de middenstijl aan bestuurderszijde (of voorpassagierszijde) staat het voertuig-identificatienummer (VIN).

BANDENSPANNINGSLABEL



De banden waarmee uw nieuwe auto is uitgerust, zijn zorgvuldig geselecteerd voor de beste prestaties onder normale rijomstandigheden.

Op het bandenspanningslabel op de middenstijl aan bestuurderszijde staan de bandenspanningen voor de verschillende gebruiksomstandigheden.

MOTORNUMMER

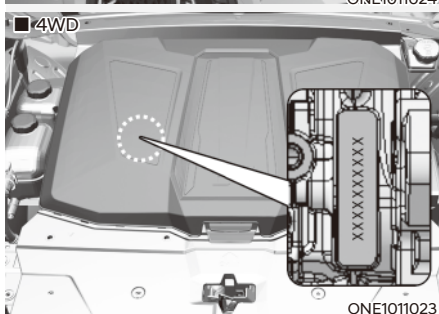
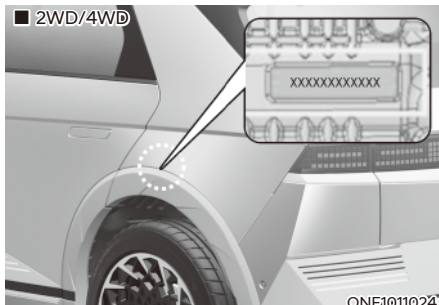

De motornummers zijn terug te vinden onderaan het voertuig.

LABEL AIRCOCOMPRESSOR

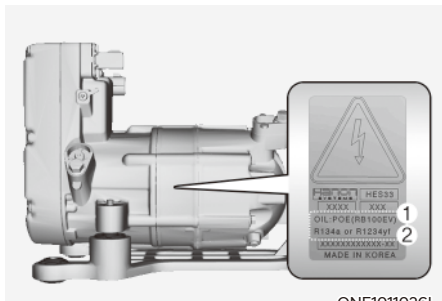

ONE1011026L

Een label voor de aircocompressor geeft u informatie over het type compressor waarmee uw auto is uitgerust, zoals model, onderdeelnummer leverancier, productienummer, koudemiddel (1) en smeermiddel (2).

CONFORMITEITSVERKLARING (INDIEN VAN TOEPASSING)

■ Voorbeeld

CE CE 0678

CE0678

De met radiofrequenties werkende componenten van dit voertuig voldoen aan de eisen en de andere relevante bepalingen van richtlijn 1995/5/EG.

Meer informatie, waaronder de conformiteitsverklaring van de fabrikant, kunt u vinden op deze website van HYUNDAI;

<http://service.hyundai-motor.com>

3. Veiligheidssysteem

Belangrijke veiligheidsvoorzorgsmaatregelen.....	3-2
Doe uw veiligheidsgordel altijd om	3-2
Gebruik voor alle kinderen de juiste veiligheidssystemen	3-2
Gevaaren airbag	3-2
Afleiding van de bestuurder	3-2
Pas uw snelheid aan.....	3-2
Houd uw auto in een veilige conditie	3-2
Stoelen.....	3-3
Veiligheidsvoorzorgsmaatregelen	3-6
Voorstoelen.....	3-7
Achterstoelen	3-16
Hoofdsteen	3-20
Stoelverwarming	3-24
Geventileerde stoelen	3-27
Geavanceerd ROA-systeem (achterbank-passagier-alarm).....	3-29
Veiligheidsgordels.....	3-32
Voorzorgsmaatregelen veiligheidsgordel.....	3-32
Waarschuwinglampje veiligheidsgordel.....	3-33
Veiligheidsgordels	3-35
Extra voorzorgsmaatregelen veiligheidsgordel	3-39
Verzorging van veiligheidsgordels	3-41
Kinderveiligheidssystemen (CRS).....	3-42
Ons advies: kinderen altijd in het midden	3-42
Kiezen van een kinderzitje (CRS).....	3-43
Plaatsen van een kinderzitje.....	3-45
Aanvullend veiligheidssysteem.....	3-54
Waar zitten de airbags?.....	3-57
Hoe werkt het airbagsysteem?.....	3-62
Wat gebeurt er als een airbag geactiveerd wordt?.....	3-65
Waarom werd de airbag bij een aanrijding niet geactiveerd?	3-66
Onderhoud aanvullend veiligheidssysteem	3-71
Aanvullende voorzorgsmaatregelen met betrekking tot de veiligheid	3-72
Waarschuwinglabel airbag	3-72

BELANGRIJKE VEILIGHEIDSVOORZORGSMAATREGELEN

In dit hoofdstuk en deze handleiding vindt u veel veiligheidsmaatregelen en adviezen. De veiligheidsmaatregelen in dit hoofdstuk zijn de belangrijkste.

Doe uw veiligheidsgordel altijd om

Een veiligheidsgordel biedt de beste bescherming bij alle soorten ongevallen. Airbags zijn ontwikkeld als aanvulling op veiligheidsgordels, niet om ze te vervangen. Dus hoewel uw auto is uitgerust met airbags, moet u er **ALTIJD** voor zorgen dat u en uw passagiers uw veiligheidsgordels omdoen en deze correct dragen.

Gebruik voor alle kinderen de juiste veiligheidssystemen

Alle kinderen jonger dan 13 jaar moeten in de auto op de juiste manier op de achterbank beveiligd en niet op de voorstoel meerijden. Baby's en kleine kinderen moeten worden beveiligd in een geschikt kinderzitje. Grotere kinderen moeten een stoelverhoger in combinatie met de driepuntsgordel gebruiken totdat ze de veiligheidsgordel correct kunnen gebruiken zonder een stoelverhoger.

Gevaren airbag

Hoewel airbags levens kunnen redden, kunnen ze ook ernstig of dodelijk letsel veroorzaken aan inzittenden die er te dicht bij zitten of die niet op de juiste manier beveiligd zijn. Baby's, jonge kinderen en kleine volwassenen lopen het grootste risico om letsel op te lopen door een opblazende airbag. Volg alle instructies en waarschuwingen in dit instructieboekje nauwkeurig op.

Afleiding van de bestuurder

Afleiding van de bestuurder vormt een ernstig en potentieel dodelijk gevaar, vooral voor onervaren bestuurders. Veiligheid moet de eerste zorg zijn achter het stuur. Bestuurders moeten zich bewust zijn van het brede scala mogelijke afleidingen, zoals slaperigheid, reiken naar voorwerpen, eten, persoonlijke verzorging, andere passagiers en het gebruik van mobiele telefoons.

Bestuurders kunnen afgeleid raken wanneer ze hun ogen en aandacht van de weg nemen of hun handen van het stuurwiel halen om zich te concentreren op andere activiteiten dan autorijden. Om uw risico op afleiding en een ongeluk te verkleinen:

- Stel uw mobiele apparatuur (bijvoorbeeld mp3-speler, telefoon, navigatieapparatuur enz.) **ENKEL** in als de auto geparkeerd is of op een veilige plaats stilstaat.
- Gebruik uw mobiele apparatuur **ALLEEN** indien dit wettelijk is toegestaan en als de omstandigheden een veilig gebruik toestaan. Verstuur **NOOIT** een tekstbericht of e-mail tijdens het rijden. De meeste landen hebben wetten die het bestuurders verbieden om tekstberichten te versturen tijdens het rijden. Sommige landen en steden verbieden bestuurders ook om de telefoon in de hand te houden tijdens het rijden.
- Laat het gebruik van een mobiel apparaat u **NOOIT** afleiden tijdens het rijden. U draagt de verantwoordelijkheid naar uw passagiers en andere weggebruikers om altijd veilig te rijden, zowel met uw handen aan het stuur als met uw ogen en aandacht op de weg.

Pas uw snelheid aan

Te hoge snelheid is een belangrijke factor bij letselongevallen en doden. Over het algemeen geldt dat hoe hoger de snelheid, hoe groter het risico, maar bij lagere snelheden kan ernstig letsel ontstaan. Rijd nooit sneller dan veilig is voor de huidige omstandigheden, ongeacht de toegestane maximumsnelheid.

Houd uw auto in een veilige conditie

Een klapband of een mechanische sterring kan zeer gevaarlijk zijn. Controleer regelmatig de spanning en de staat van de banden en laat al het geplande onderhoud regelmatig uitvoeren om de kans op dergelijke problemen te beperken.

STOELN

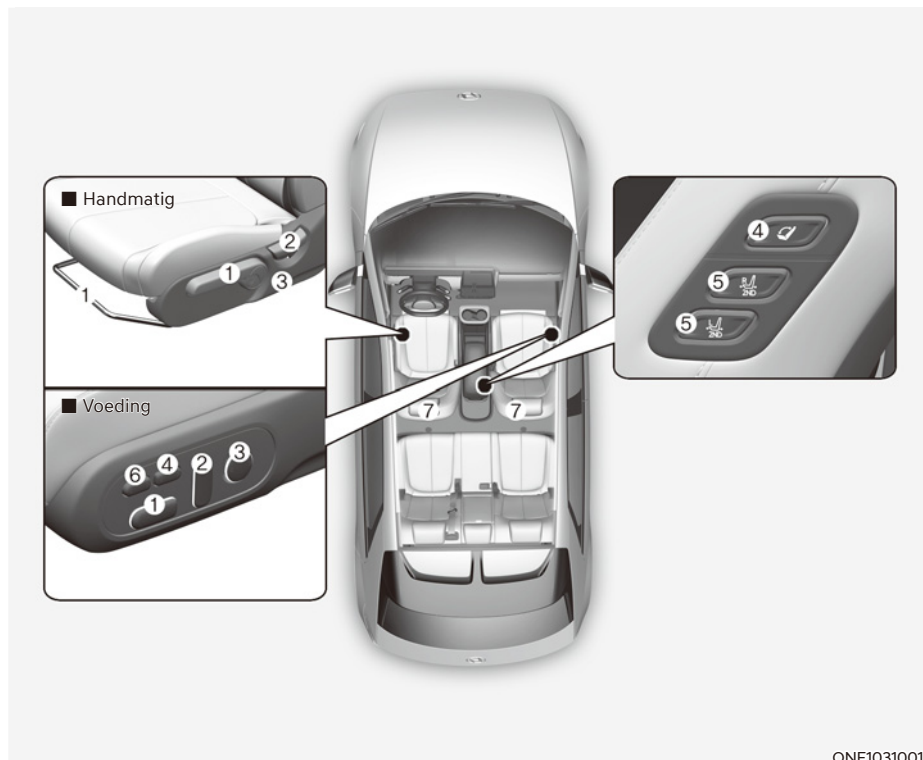

ONE1031001

Stoel op voorste rij

- (1) Stoel naar voren of naar achteren schuiven/Zittinghoogte/Hoek zitkussen (ontspanningscomfort)
- (2) Rugleuningverstelling
- (3) Lendensteun

- (4) Schakelaar voor ontspanningscomfort van stoel
- (5) Achterstoelregelschakelaar
- (6) Beenondersteuning
- (7) Hoofdstoel

* RELAXION: "Relax" (ontspanning) + "Position" (positie)

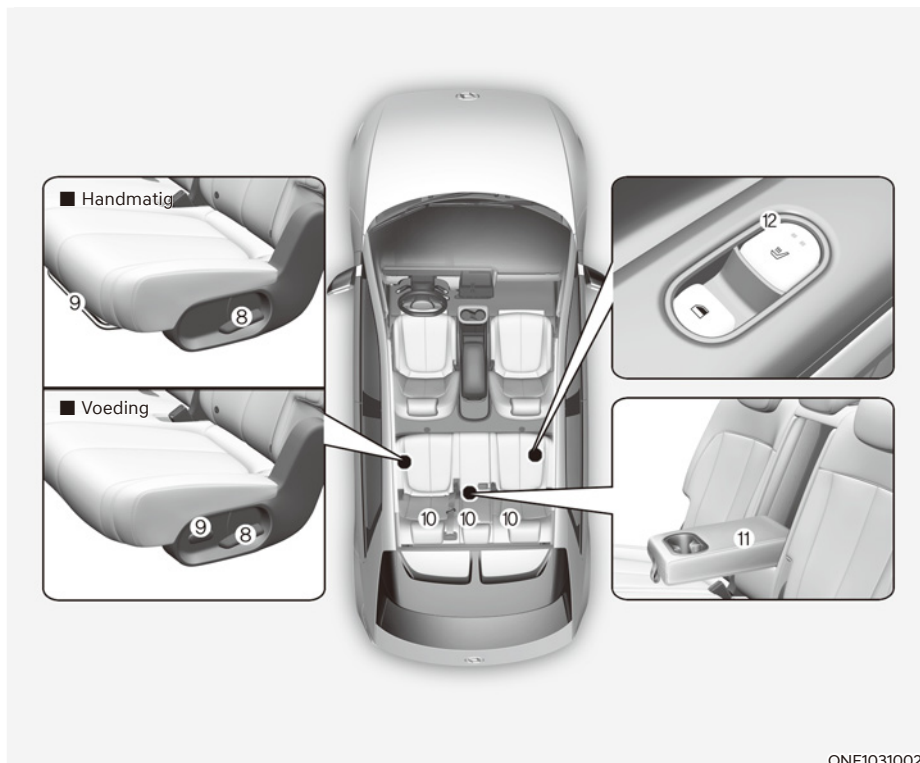

Achterstoelen

(8) Rugleuninghoek/hendel neerklappen rugleuning

(9) Stoel naar voren of naar achteren schuiven

(10) Hoofdsteen

(11) Armsteen

(12) Stoelverwarming

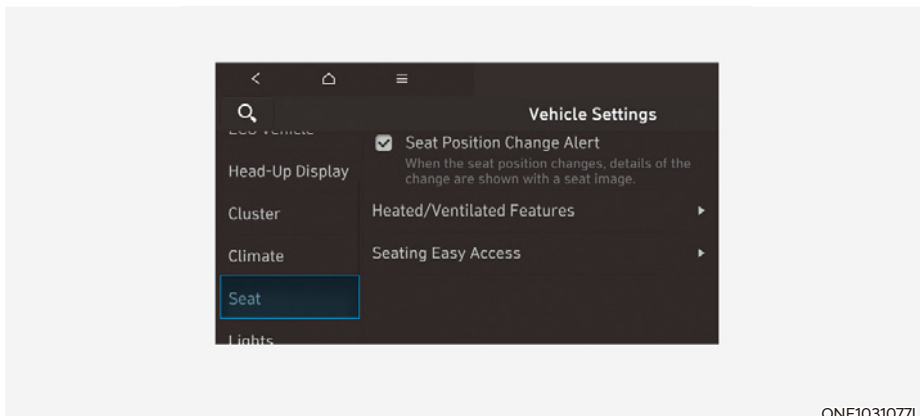

ONE1031077L

Infotainmentsysteem

Selecteer 'Setup → Vehicle Settings (voertuiginstellingen) → Seat (stoel)' in het Menu instellingen op het scherm van het infotainmentsysteem, dan kunt u diverse gemaksfuncties kiezen.

- Waarschuwing wisseling van zitplaats: Wanneer iemand van zitplaats wisselt, verschijnt hierover informatie met een afbeelding van de zitplaats.
- Verwarmde/geventileerde eigenschappen
 - Automatische Bediening die de instellingen van het verwarmings- en ventilatiesysteem gebruikt (voor bestuurdersstoel): de stoeltemperatuur wordt automatisch geregeld.
- Gemakkelijke instap
 - Instapfunctie: Het stuurwiel wordt verplaatst wanneer de bestuurder in- of uitstapt.
 - Gemakkelijke instap bestuurder: U kunt de afstand (Normaal/Vergroot/Uit) kiezen waarmee de stoel zich automatisch verplaatst wanneer de bestuurder in- of uitstapt.

Kijk voor meer informatie in de apart geleverde handleiding van het infotainmentsysteem.

Informatie

De verstrekte informatie kan verschillen afhankelijk van welke functies van toepassing zijn vooruw auto.

Veiligheidsvoorzorgsmaatregelen

Het afstellen van de stoelen zodat u in een veilige, comfortabele positie zit, speelt een belangrijke rol bij de veiligheid van bestuurder en passagiers, samen met veiligheidsgordels en airbags, als u een ongeval meemaakt.

WAARSCHUWING

Gebruik geen kussen dat de wrijving tussen de stoel en de passagier vermindert. De heupen van de passagier kunnen tijdens een ongeval of een plotselinge stop onder het heupgedeelte van de veiligheidsgordel door glijden.

Er kan ernstig letsel ontstaan als de veiligheidsgordel niet correct kan werken.

Airbags

U kunt voorzorgsmaatregelen treffen om het risico op verwondingen door een opblazende airbag te reduceren. Als u te dicht bij een airbag zit, neemt het risico op letsel aanzienlijk toe als de airbag wordt opgeblazen. Zet uw stoel zo ver mogelijk naar achteren, waarbij u de auto nog wel onder controle moet kunnen blijven houden.

WAARSCHUWING

Om de kans op ernstig letsel door een zich opblazende airbag te beperken, moeten de volgende voorzorgsmaatregelen getroffen worden:

- Verstel de bestuurdersstoel zo ver mogelijk naar achteren maar behoud de mogelijkheid om het voertuig veilig te besturen.
- Zet de voorpassagiersstoel zo ver mogelijk naar achteren.
- Houd het stuurwiel vast op 9 en 3 uur, zodat de kans op letsel aan uw armen en handen tot een minimum beperkt wordt.
- Plaats NIETS OF NIEMAND tussen u en de airbag.
- Laat, om de kans op beenletsel tot een minimum te beperken, de voorpassagier zijn voeten of benen nooit op het dashboard zetten.

Veiligheidsgordels

Doe bij elke rit voor het wegrijden eerst de veiligheidsgordel om. Passagiers moeten te allen tijde rechtop zitten en de veiligheidsgordel correct dragen. Baby's en kleine kinderen moeten worden beveiligd in een geschikt kinderzitje. Kinderen die uit een stoelverhoger zijn gegroeid en volwassenen moeten met de veiligheidsgordel worden beveiligd.



WAARSCHUWING

Neem de volgende voorzorgsmaatregelen bij het afstellen van de veiligheidsgordel:

- Gebruik dezelfde veiligheidsgordel **NOOIT** voor meer dan één inzittende.
- Zet de rugleuning altijd zo veel mogelijk rechtop en draag het heupgedeelte van de veiligheidsgordel strak tegen het lichaam aan en laag over de heupen.
- Laat kinderen of baby's **NOOIT** op schoot van een passagier meerijden.
- Laat het schoudergedeelte van de veiligheidsgordel niet langs uw nek, langs een scherpe rand of achter uw lichaam langs lopen.
- Zorg ervoor dat de veiligheidsgordel nergens tussen bekneld raakt.

Voorstoelen



WAARSCHUWING

Neem de volgende voorzorgsmaatregelen bij het afstellen van uw stoel:

- **Probeer NOOIT de stoel te verstellen terwijl de auto rijdt. De stoel kan onverwacht bewegen en dit kan leiden tot verlies van controle over het voertuig met als gevolg een ongeluk.**
- Plaats niets onder de voorstoelen. Losse voorwerpen in de beenruimte van de bestuurder kunnen de bediening van de pedalen belemmeren en een ongeval veroorzaken.
- Zorg ervoor dat de rugleuning altijd in de normale positie kan worden gezet en niets de juiste vergrendeling van de rugleuning hindert.
- Plaats geen sigarettenaansteker op de bodem of stoel. Als u de stoel bedient, kan gas uit de aansteker ontsnappen en brand veroorzaken.
- Wees uiterst voorzichtig wanneer u kleine objecten oppakt die vastzitten onder de stoelen of tussen de stoel en de middenconsole. U kunt snijwonden of letsel aan uw handen oplopen door de scherpe randen van het stoelmechanisme.
- Als er inzittenden aanwezig zijn op de achterstoelen, wees dan voorzichtig bij het afstellen van de voorstoelen.
- Zorg ervoor dat de stoel na de aanpassing op zijn plaats is vergrendeld. Zo niet, kan de stoel onverwachts bewegen met als gevolg een ongeluk.



OPGELET

Om letsel te voorkomen:

- Verstel uw stoel niet terwijl u uw veiligheidsgordel draagt. Het naar voren verplaatsen van de stoel kan hoge druk op uw buik veroorzaken.
- Zorg er tijdens het verstellen van de stoel voor dat uw handen of vingers niet bekneld raken in het mechanisme.



WAARSCHUWING

Laat kinderen **NOOIT** zonder toezicht in de auto achter. De elektrisch verstelbare stoelen kunnen worden gebruikt als de auto is uitgeschakeld.

AANWIJZING

Om beschadiging van de stoelen te voorkomen:

- Laat de schakelaar los zodra de stoel in de voorste of achterste stand staat.
- Verstel de stoelen niet langer dan nodig als de auto is uitgeschakeld. Dit kan leiden tot onnodige ontlading van de accu.
- Bedien nooit meer dan een stoel tegelijk. Dit kan elektrische storing tot gevolg hebben.

Handmatige verstelling (indien van toepassing)

De voorstoel kan worden afgesteld met de hendels aan de onderzijde van de zitting. Stel voordat u gaat rijden de stoel in de juiste positie, zodat u het stuurwiel, de pedalen en de bedieningselementen op het instrumentenpaneel gemakkelijk kunt bedienen.

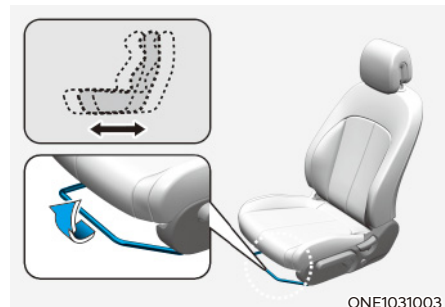

Verstellen in voorwaartse en achterwaartse richting

Om de stoel naar voren of naar achteren te bewegen:

1. Houd de hendel voor de langsverstelling omhooggetrokken.
2. Schuif de stoel in de gewenste positie.
3. Laat de hendel los en controleer of de stoel vergrendeld is. Verplaats naar voren en achter zonder de hefboom te gebruiken. Als de stoel beweegt, dan is hij niet goed vergrendeld.

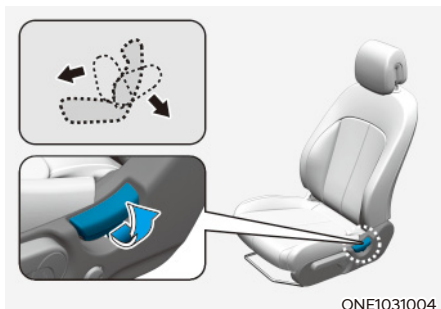

Rugleuningverstelling

Rugleuning achterover kantelen:

1. Leun iets naar voren en til de hendel voor de rugleuning op.
2. Leun voorzichtig achterover en zet de rugleuning in de gewenste positie.
3. Laat de hendel los en controleer of de rugleuning is vergrendeld. (De hendel MOET in de oorspronkelijke positie staan om de rugleuning te vergrendelen.)

Verstellen van de rugleuning

Zitten in een liggende positie wanneer het voertuig in beweging is, kan gevaarlijk zijn. Zelfs wanneer de gordel is vastgemaakt, wordt de bescherming van uw veiligheidssysteem (veiligheidsgordels en/of airbags) aanzienlijk verminderd door uw rugleuning achterover te kantelen.



WAARSCHUWING

Rijd NOOIT met een naar achteren geklapte rugleuning.

Als de rugleuning te ver achterover staat, neemt de kans op letsel bij een aanrijding of een noodstop aanzienlijk toe.

Bestuurder en passagiers moeten ALTIJD goed in hun stoel zitten, de gordel op de juiste manier dragen en de rugleuning zo ver mogelijk rechtop zetten.

De veiligheidsgordel moet strak over uw heupen en borst lopen voor een maximale effectiviteit. Als de rugleuning achterover gekanteld is, kan de schoudergordel zijn beschermende functie niet correct uitvoeren omdat deze niet strak over uw borst loopt. In plaats daarvan hangt deze voor u. Bij een ongeval kunt u tegen de veiligheidsgordel aan geslingerd worden, waardoor u nekletsel of ander letsel kunt oplopen.

Hoe verder de rugleuning achterover staat, hoe groter de kans is dat de inzittende bij een aanrijding onder het heupgedeelte van de gordel door schiet of dat de nek in aanraking komt met het schoudergedeelte van de gordel.

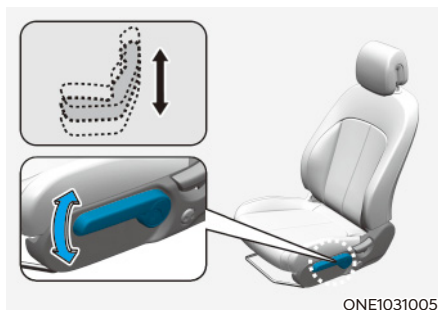

Stoelhoogte

Om de zittinghoogte te wijzigen:

- Duw de hendel een aantal maal omlaag om de zitting lager af te stellen.
- Trek de hendel een aantal maal omhoog om de zitting hoger af te stellen.

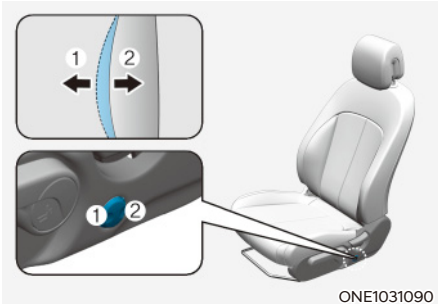

Lendensteun

Om de lendensteun te verstellen:

- Druk op de voorzijde (1) van de schakelaar voor meer steun en op de achterzijde (2) voor minder steun.

AANWIJZING

Bedien de lendensteun niet meer als deze zijn maximale ondersteuning levert. Anders kan er schade ontstaan aan de motor van de lendensteun.

Elektrische verstelling (indien van toepassing)

De voorstoel kan worden afgesteld met de bedieningsschakelaars aan de buitenzijde van de zitting. Stel voordat u gaat rijden de stoel in de juiste positie, zodat u het stuurwiel, de pedalen en de bedieningselementen op het instrumentenpaneel gemakkelijk kunt bedienen.

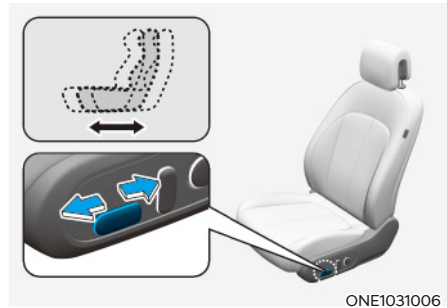

Verstellen in voorwaartse en achterwaartse richting

Om de stoel naar voren of naar achteren te bewegen:

1. Druk de bedieningsschakelaar naar voren of achteren.
2. Laat de schakelaar los zodra de stoel in de gewenste stand staat.

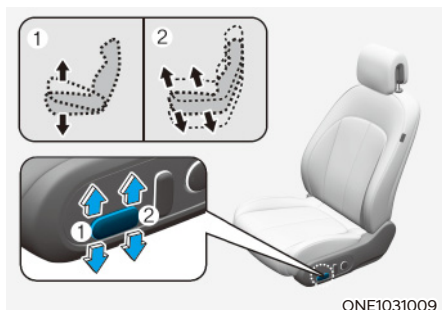

Zitting kantelen/hoogte afstellen

- Zitting kantelen (1)

Om de hoogte van de voorzijde van de zitting te veranderen:

Beweeg het voorste deel van de bedieningsschakelaar naar boven of naar beneden om de voorzijde van de zitting omhoog of omlaag te verstellen.

Laat de schakelaar los zodra de stoel in de gewenste stand staat.

- Stoelhoogte (2)

Om de zittinghoogte te wijzigen:

Beweeg het achterste deel van de bedieningsschakelaar naar boven of naar beneden om de zitting omhoog of omlaag te verstellen.

Laat de schakelaar los zodra de stoel in de gewenste stand staat.

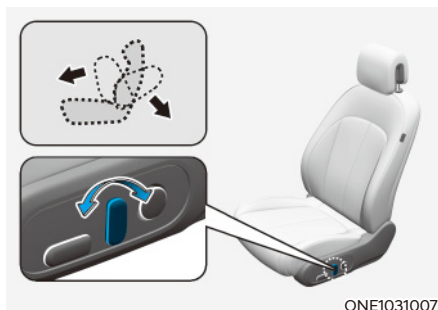

Rugleuninghoogte aanpassen

Rugleuning achterover kantelen:

1. Druk de bedieningsschakelaar naar voren of achteren.
2. Laat de schakelaar los zodra de rugleuning in de gewenste stand staat.

Verstellen van de rugleuning

Zitten in een liggende positie wanneer het voertuig in beweging is, kan gevaarlijk zijn. Zelfs wanneer de gordel is vastgemaakt, wordt de bescherming van uw veiligheidssysteem (veiligheidsgordels en airbags) aanzienlijk verminderd door uw rugleuning achterover te kantelen.



WAARSCHUWING

Rijd **NOOIT** met een naar achteren geklapte rugleuning.

Als de rugleuning te ver achterover staat, neemt de kans op letsel bij een aanrijding of een noodstop aanzienlijk toe.

Bestuurder en passagiers moeten **ALTIJD** goed in hun stoel zitten, de gordel op de juiste manier dragen en de rugleuning zo ver mogelijk rechtop zetten.

De veiligheidsgordel moet strak over uw heupen en borst lopen voor een maximale effectiviteit. Als de rugleuning achterover gekanteld is, kan de schoudergordel zijn beschermende functie niet correct uitvoeren omdat deze niet strak over uw borst loopt. In plaats daarvan hangt deze voor u. Bij een ongeval kunt u tegen de veiligheidsgordel aan geslingerd worden, waardoor u nekletsel of ander letsel kunt oplopen.

Hoe verder de rugleuning achterover staat, hoe groter de kans is dat de inzittende bij een aanrijding onder het heupgedeelte van de gordel door schiet of dat de nek in aanraking komt met het schoudergedeelte van de gordel.

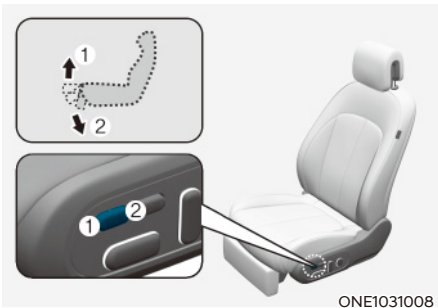

Afstellen beenondersteuning (indien van toepassing)

1. Druk op het voorste deel van de schakelaar (1) om de beenondersteuning te verhogen.
2. Druk op het achterste deel van de schakelaar (2) om de beenondersteuning te verlagen.

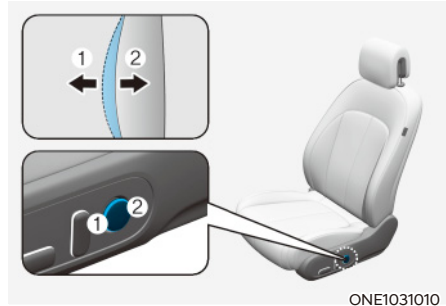

Lendensteun

Om de lendensteun te verstellen:

- Druk op de voorzijde (1) van de schakelaar voor meer steun en op de achterzijde (2) voor minder steun.

AANWIJZING

Bedien de lendensteun niet meer als deze zijn maximale ondersteuning levert. Anders kan er schade ontstaan aan de motor van de lendensteun.

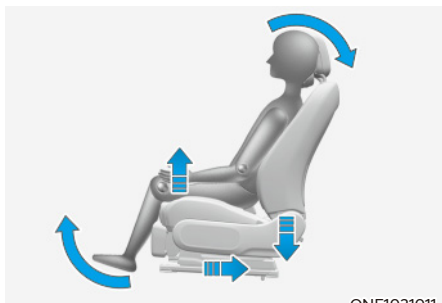

ONE1031011

Ontspanningscomfort van stoel (voor bestuurders- en voorpassagiersstoel, indien van toepassing)

Stoelen met ontspanningscomfort zorgen voor gelijkmatige verdeling van de druk en het gewicht op bepaalde lichaamsdelen die ontstaat als je langdurig in dezelfde houding zit. De stoel verlicht de vermoeidheid en het ongemak door te zorgen voor de optimale zithouding.



OPGELET

Neem de volgende voorzorgsmaatregelen bij het gebruik van de stoel met ontspanningscomfort:

- Gebruik de ontspanningsstand van de stoel niet tijdens het rijden. Gebruik van de stoel met ontspanningscomfort kan de kans op letsel vergroten bij een aanrijding of plotselinge stop.
- Gebruik de stoel met ontspanningscomfort niet als er bagage of iets anders op de achterstoelen ligt.
- Gebruik de stoel met ontspanningscomfort niet als de achterstoelen niet in de achterste stand en rechtop staan.



ONE1031012

- Schakelaar voor ontspanningscomfort van de bestuurders-/bijrijdersstoel

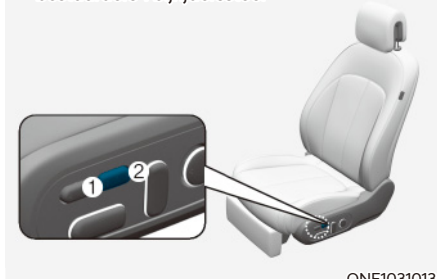

ONE1031013

Ontspanningscomfort van stoel activeren

Druk langer dan 0,5 seconde op de schakelaar (1), dan verschijnt er een alarm op het infotainmentscherm. Druk daarna opnieuw langer dan 0,5 seconde op de schakelaar (1).

Als u niet binnen 5 seconden na het verschijnen van het alarm op de schakelaar drukt, wordt het ontspanningscomfort van de stoel niet geactiveerd.

Wanneer het ontspanningscomfort van de stoel is geactiveerd:

1. Gaat het zitkussen automatisch naar voren of naar achteren.
2. Worden het zitkussen en de beenondersteuning aangepast.

In de volgende gevallen verschijnt er een alarm als het infotainmentscherm aanstaat en wordt de stoel met ontspanningscomfort uitgeschakeld.

- Als de transmissie in de stand P (parkeren) staat (alleen voor bestuurdersstoel).
- Als de auto sneller rijdt dan 3 km/u (1,8 mph) (alleen voor bestuurdersstoel)
- Wanneer de veiligheidsgordel van de achterstoelen niet is vastgemaakt

i Informatie

Probeer wanneer de stoel met ontspanningscomfort niet kan worden bediend, het geïntegreerde geheugen te resetten. Als de stoel met ontspanningscomfort niet werkt na het resetten van het geïntegreerde geheugen, raden we aan contact op te nemen met een officiële HYUNDAI-dealer.

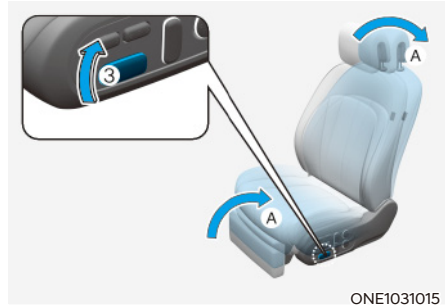
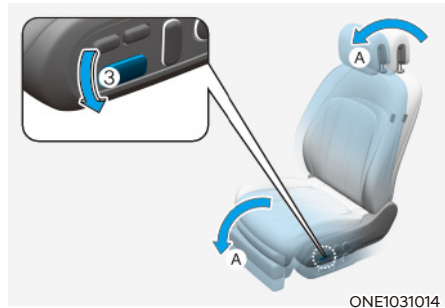

[A] : Beweegt tegelijkertijd

U kunt de stoel tegelijkertijd met meerdere bewegingen afstellen met de stoelverstelschakelaars (3).

Duw het voorste deel van de schakelaar (3) omlaag om de stoel terug te bewegen naar de beginstand.

Trek het voorste deel van de schakelaar (3) omhoog om de stoel in de ontspanningsstand te zetten.

Ook wanneer de relax-comfortstoel door anderen wordt bediend, is de extra verstelling mogelijk door de relax-comfortstoel schakelaars in te drukken.

- Ontspanningscomfort van stoel deactiveren

Als u op het voorste deel van de schakelaar (2) drukt terwijl de stoel in de ontspanningsstand staat, keert de stoelretourfunctie terug naar de oorspronkelijke stand.

Wanneer het ontspanningscomfort van de stoel wordt gedeactiveerd:

- De bestuurdersstoel keert terug naar de stand waarin de transmissie stond in P (parkeren).
- De voorpassagiersstoel keert terug naar de oorspronkelijke stand.

In de volgende gevallen keert de stoel met ontspanningscomfort niet terug naar de originele stand als het de bestuurdersstoel gaat.

- Als de transmissie in de stand P (parkeren) staat.
- Als de auto sneller rijdt dan 3 km/u (1,8 mph).

i Informatie

Probeer wanneer de stoel met ontspanningscomfort niet kan worden bediend, het geïntegreerde geheugen te resetten. Als de stoel met ontspanningscomfort niet werkt na het resetten van het geïntegreerde geheugen, raden we aan contact op te nemen met een officiële HYUNDAI-dealer.

AANWIJZING

Gebruik de schakelaars niet tegelijkertijd. Anders kunt u het stoelsysteem beschadigen.

Opbergvak in rugleuning

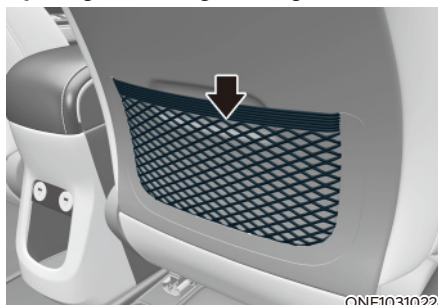

In de rugleuning van beide voorstoelen bevindt zich een opbergvak.



OPGELET

Plaats geen zware of scherpe voorwerpen in de opbergvakken in de rugleuning. Bij een ongeval kunnen ze uit de opbergvakken komen en inzittenden verwonden.

Achterstoelen

Achterstoelregelschakelaar (indien van toepassing)



De passagiers voorin en achterin kunnen de schakelaars gebruiken om de achterstoelen te regelen.

- Naar voren of naar achteren schuiven:
Om de rechter stoel op de tweede rij naar voren of achteren te verplaatsen, drukt u op de schakelaar (1) of (2).
Om de linker stoel op de tweede rij naar voren of achteren te verplaatsen, drukt u op de schakelaar (3) of (4).



WAARSCHUWING

Neem de volgende voorzorgsmaatregelen:

- De stoelen afstellen
 - Probeer **NOOIT** de stoel te verstellen terwijl de auto rijdt. De stoel kan plotseling bewegen en de passagier verwonden.
 - Zorg ervoor dat de stoel na de aanpassing op zijn plaats is vergrendeld. Zo niet, kan de stoel onverwachts bewegen met als gevolg een ongeeluk.
- De stoelen neerklappen
 - Klap de rugleuning niet neer als de stoel bezet is (bijv. een passagier, huisdier of bagage). Dit kan de passagier of het huisdier verwonden of de bagage beschadigen.
 - Laat passagiers nooit op de neergeklapte rugleuning zitten terwijl de auto rijdt. Dit is geen goede zitpositie en er zijn geen veiligheidsgordels beschikbaar. Dit kan leiden tot ernstig letsel of de dood in geval van een ongeeluk of plotseling stoppen.
 - Voorwerpen op de neergeklapte rugleuning mogen niet hoger zijn dan de bovenkant van de voorste rugleuningen. Als dat wel het geval is kan de lading bij een noodstop naar voren schuiven en letsel of schade veroorzaken.
 - Wanneer u de rugleuning van de achterbank van de neergeklapte naar de normale positie terugplaatst, houdt u de rugleuning vast en zet u deze langzaam terug. Zorg ervoor dat de rugleuning volledig rechtop zit door op de bovenkant van de rugleuning te drukken. Bij een ongeval of noodstop kan de ontgrendelde rugleuning ervoor zorgen dat de bagage met grote kracht naar voren kan bewegen en het interieur kan binnendringen, wat kan resulteren in ernstig letsel of de dood.
 - Duw bij het neerklappen van de rugleuning licht tegen de rugleuning of hoofdsteun tegen de klaprichting in om de neerklapsnelheid te regelen. Als u niet duwt, kan de rugleuning bij het trekken aan de hendel plotseling neerklappen en letsel veroorzaken.

- **Bagage plaatsen**
 - Zorg ervoor dat het voertuig uitstaat, de keuzehendel in P (parkeren) staat en dat de parkeerrem goed is vastgezet bij het in- of uitladen van bagage. Als u deze stappen niet opvolgt, kan de auto zich in beweging zetten als de selectiehendel of schakelknop per ongeluk in een andere stand wordt gezet of gedraaid.
 - Wanneer bagage wordt geladen voorbij de achterbank, moet u ervoor zorgen dat de bagage goed is vastgezet om te voorkomen dat deze tijdens het rijden beweegt.
- Plaats geen voorwerpen op de achterstoelen om te voorkomen dat deze bij een aanrijding gaan schuiven en de inzittenden raken en zo ernstig letsel veroorzaken.



OPGELET

Zorg er tijdens het verstellen van de stoel voor dat uw handen of vingers niet bekneld raken in het mechanisme.

AANWIJZING

Om schade aan de auto te voorkomen:

- **Veiligheidsgordels achter**
Steek voor het neerklappen van de rugleuning de gesp van de veiligheidsgordel in de houder tussen de rugleuning en zitting. Plaats de gordel achterin in de geleider om beschadiging te voorkomen.
- **Bagage**
Wees voorzichtig bij het inladen van bagage door de achterbank om schade aan het interieur van het voertuig te voorkomen.

Handmatige aanpassing

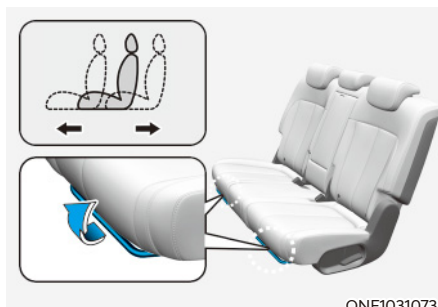

Voorwaartse/achterwaartse richting

Om de stoel naar voren of naar achteren te bewegen:

1. Houd de hendel voor de langsverstelling omhooggetrokken.
2. Schuif de stoel in de gewenste positie.
3. Laat de hendel los en controleer of de stoel vergrendeld is.



Informatie

Schuif de achterstoel voor de veiligheid zover mogelijk naar achteren.

Elektrische verstelling (indien van toepassing)

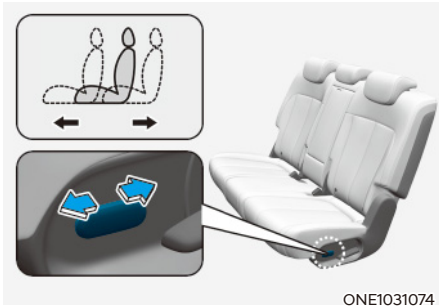

Voorwaartse/achterwaartse richting

Om de stoel naar voren of naar achteren te bewegen:

1. Druk de bedieningsschakelaar naar voren of achteren.
2. Laat de schakelaar los zodra de stoel in de gewenste stand staat.

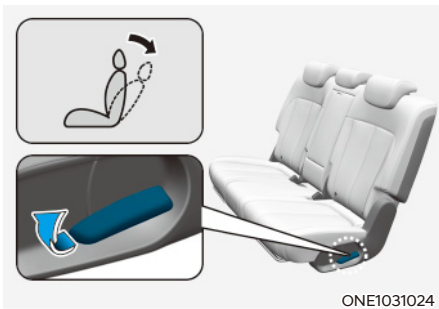

Rugleuningverstelling

Rugleuning achterover kantelen:

1. Trek de hendel van de rugleuningverstelling omhoog.
2. Houd de hendel omhoog en stel de rugleuning in de gewenste positie in.
3. Laat de hendel los en controleer of de rugleuning is vergrendeld. De hendel MOET in de oorspronkelijke positie staan om de rugleuning te vergrendelen.

* De rugleuningen kunnen worden neergeklapt met de hendel van de rugleuningverstelling.

Achterstoelen neerklappen

De rugleuning achter kan worden opgeklapt om het vervoer van langere voorwerpen mogelijk te maken of de bagageruimte te vergroten.

Neerklappen van de rugleuning achter:

1. Zet de rugleuning zoveel mogelijk rechtop en schuif indien nodig de voorste stoel naar voren.

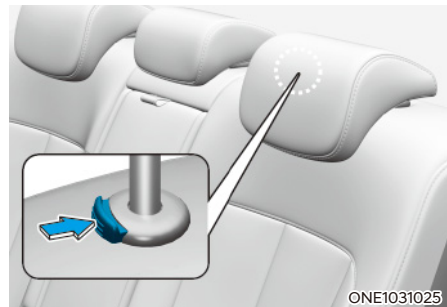

2. Zet de hoofdsteunen achter in de laagste positie.



3. Door de veiligheidsgordel naar de buitenzijde van de achterstoel te leiden wordt voorkomen dat deze achter of onder de achterbank bekneld raken.

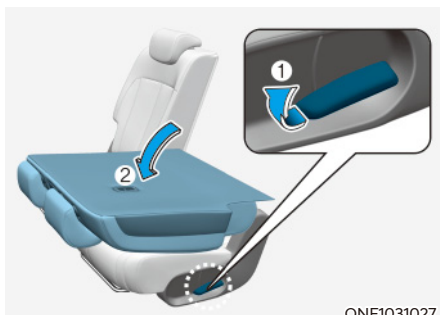

ONE1031027

4. Trek de hendel voor het neerklappen van de rugleuning (1) omhoog en klap de stoel (2) naar voren. Controleer na het rechtop zetten van de rugleuning altijd of de rugleuning goed vergrendeld is door tegen de bovenzijde van de rugleuning te drukken.

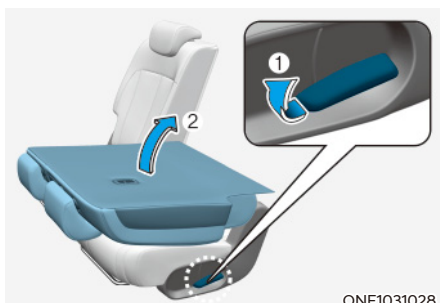

ONE1031028

5. Til voor gebruik van de achterstoel de rugleuning (2) op en zet hem rechtop to door te trekken aan de hendel voor neerklappen (1). Duw de rugleuning stevig naar achteren tot deze op zijn plaats vergrendelt. Zorg ervoor dat de rugleuning vergrendeld is.
6. Plaats de veiligheidsgordel weer in de juiste positie.

Armsteun



ONE1031031

De armsteun bevindt zich midden op de achterbank. Trek de armsteun omlaag uit de rugleuning om te gebruiken.

OPGELET

Armsteunhendel kan worden ingedrukt als u de rugleuning van de achterstoel neerklapt, maar wordt na een bepaalde periode teruggezet.

Hoofdsteun

De voorstoelen en de achterbank van de auto hebben verstelbare hoofdsteunen. De hoofdsteunen bieden comfort voor passagiers, maar wat nog belangrijker is, ze zijn ontworpen om passagiers te beschermen tegen whiplash en ander nek- en rugletsel tijdens een ongeval, vooral bij een aanrijding van achteren.



WAARSCHUWING

Om de kans op ernstig letsel bij een ongeval te beperken, moeten de volgende voorzorgsmaatregelen getroffen worden bij het afstellen van de hoofdsteunen:

- Stel de hoofdsteunen voor alle inzittenden altijd op de juiste hoogte af **VOORDAT** u wegrijdt.
- Laat **NOOIT** iemand meerijden in een stoel waarvan de hoofdsteun verwijderd of omgekeerd is.

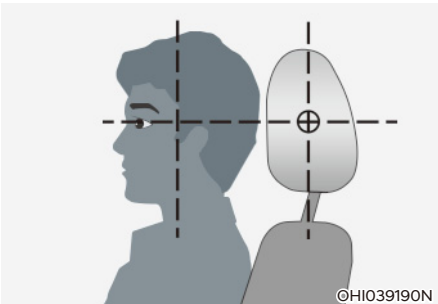

- Stel de hoofdsteunen zo in dat het midden van de hoofdsteun zich op dezelfde hoogte bevindt als de bovenkant van de ogen.
- Stel de hoofdsteun van de bestuurdersstoel **NOOIT** af tijdens het rijden.
- Stel de hoofdsteun zo dicht mogelijk bij het hoofd van de inzittende in. Gebruik geen kussen dat het lichaam weg van de rugleuning houdt.
- Controleer of de hoofdsteun goed vergrendeld is nadat hij is afgesteld.



WAARSCHUWING

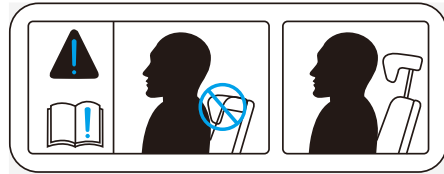

OTL035061

Zet de hoofdsteun niet in de laagste stand als u op de achterbank zit.



OPGELET

Wanneer er geen inzittenden aanwezig zijn op de achterstoelen, zet dan de hoofdsteunen in de laagste stand. De hoofdsteunen van de achterstoelen kunnen het zicht naar achteren belemmeren.

AANWIJZING

Sla, om beschadiging te voorkomen, **NOOIT** tegen de hoofdsteun en trek er niet aan.

Hoofddeunen voorstoelen



De bestuurdersstoel en de voorpassagiersstoel zijn voorzien van een verstelbare hoofddeun voor de veiligheid en het comfort.

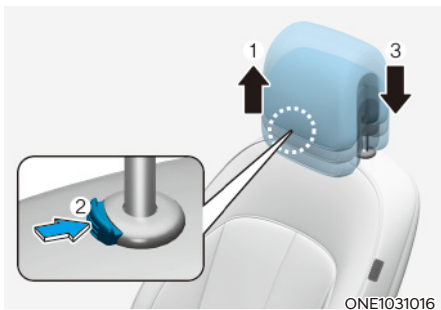

Hoogte afstellen

Hoofddeun omhoogbrengen:

1. Trek hem omhoog om hem in de gewenste positie (1) te zetten.

De hoofddeun lager afstellen:

1. Houd de ontgrendelknop (2) op de hoofddeun ingedrukt.
2. Laat de hoofddeun in de gewenste positie (3) zakken.

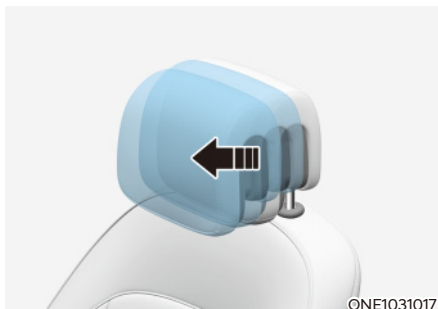

Verstellen in voorwaartse en achterwaartse richting

De hoofddeun kan naar wens naar voren worden getrokken. Om de hoofddeun zo ver mogelijk naar achteren te verstellen, trekt u deze helemaal naar voren en laat u deze los.

AANWIJZING

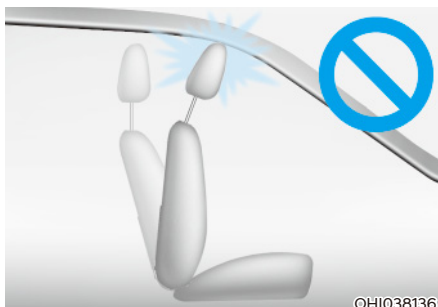

Wanneer u de rugleuning naar voren klapt terwijl de hoofddeun en zitting niet zijn ingeklapt, raakt de hoofddeun mogelijk de zonneklep of andere onderdelen van de auto.

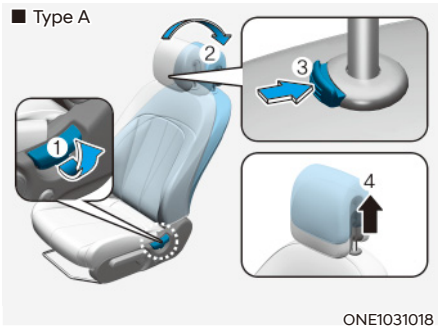

ONE1031018

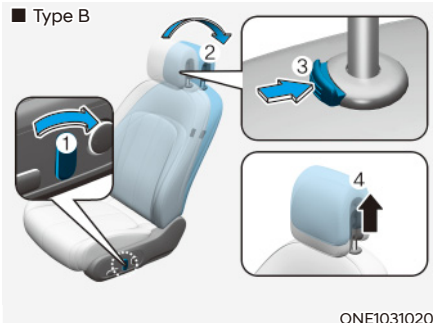

ONE1031020

Verwijderen/plaatsen

Hoofdsteun verwijderen:

1. Verstel de rugleuning (2) naar achteren met de schakelaar voor de rugleuningverstelling (1).
2. Trek de hoofdsteun zo ver mogelijk omhoog en druk op de ontgrendelknop (3) om hem eruit te halen (4).

WAARSCHUWING

Laat tijdens het rijden NOOIT iemand zitten in een stoel waarvan de hoofdsteun verwijderd is.

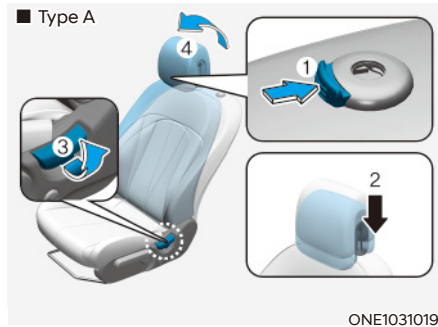

ONE1031019

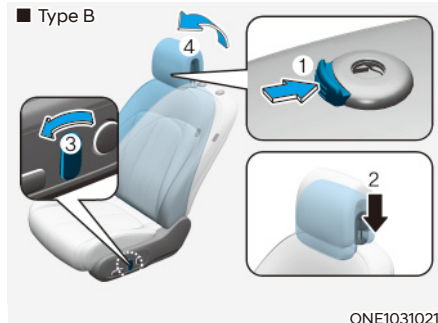

ONE1031021

Plaatsen van de hoofdsteun:

1. Kantel de rugleuning door op de rugleuninghoekhendel of -schakelaar (3) te drukken.
2. Stop de pennen van de hoofdsteun (2) in de gaten terwijl u de ontgrendelknop (1) indrukt.
3. Stel de hoofdsteun vervolgens op de gewenste hoogte af.
4. Verstel de rugleuningshoek (4) met de schakelaar voor de rugleuningverstelling (3).

WAARSCHUWING

Controleer of de hoofdsteunen goed vergrendeld zijn nadat ze opnieuw geplaatst zijn en of ze goed zijn afgesteld.

Hoofdsteuken achterstoelen

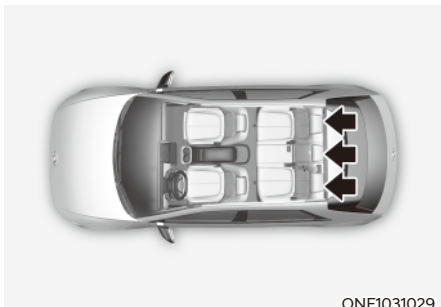

Elke achterstoel is voor de veiligheid en het comfort van de passagier voorzien van een hoofdsteen.

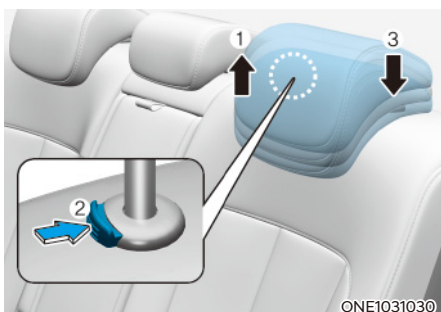

Hoogte afstellen

Hoofdsteen omhoogbrengen:

1. Trek hem omhoog om hem in de gewenste positie (1) te zetten.

De hoofdsteen lager afstellen:

1. Houd de ontgrendelknop (2) op de hoofdsteen ingedrukt.
2. Laat de hoofdsteen in de gewenste positie (3) zakken.

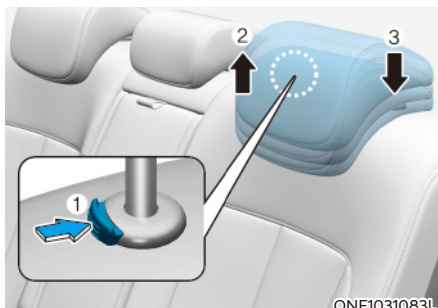

Verwijderen/aanbrengen

Hoofdsteen verwijderen:

1. Breng de hoofdsteen zo ver mogelijk omhoog.
2. Druk de ontgrendelknop voor de hoofdsteen (1) in terwijl u de hoofdsteen naar boven (2) trekt.

Plaatsen van de hoofdsteen:

1. Stop de pennen van de hoofdsteen (3) in de gaten terwijl u de ontgrendelknop (1) indrukt.
2. Stel de hoofdsteen vervolgens op de gewenste hoogte af.

Stoelverwarming

Met de stoelverwarming kunnen de stoelen bij lage buitentemperaturen worden verwarmd.

Laat de stoelverwarming UIT in warm weer of onder omstandigheden waar de stoelverwarming niet gebruikt hoeft te worden.



WAARSCHUWING

De stoelverwarming kan **ERNSTIGE BRANDWONDEN** veroorzaken, zelfs bij lage temperaturen, en in het bijzonder als de stoelverwarming gedurende langere tijd wordt gebruikt.

Passagiers moeten in staat zijn te voelen of de stoel te warm wordt, zodat ze de stoelverwarming kunnen uitschakelen, indien noodzakelijk.

Stoelverwarming verbruikt enorm veel stroom. Gebruik de stoelverwarming niet als het voertuig uitstaat om ontlading van de accu te voorkomen.

Bij personen die temperatuurwisselingen of pijn aan de huid niet kunnen voelen, moet extreme voorzichtigheid in acht worden genomen, vooral als het gaat om de volgende soorten passagiers:

- Baby's, kinderen, ouderen, gehandicapten en ziekenhuispatiënten.
- Mensen met een gevoelige huid die gemakkelijk verbranden.
- Vermoeide personen.
- Dronken personen.
- Personen die onder invloed zijn van medicijnen die slaperigheid veroorzaken.



WAARSCHUWING

Plaats **NIETS** op de stoel dat warmte isoleert als de stoelverwarming wordt gebruikt, zoals een deken of een stoelkussen. Hierdoor kan de stoelverwarming oververhit raken, waardoor (brand)schade aan de stoel kan ontstaan.

AANWIJZING

Om beschadiging van de stoelverwarming en stoelen te voorkomen:

- Gebruik voor het reinigen van de stoelen geen oplosmiddel, zoals thinner, benzeen, alcohol of wasbenzine.
- Plaats geen zware of scherpe voorwerpen op stoelen die zijn voorzien van stoelverwarming.
- Bedek de stoelbekleding niet. Hierdoor kan de stoelverwarming worden beschadigd.

Stoelverwarming voor

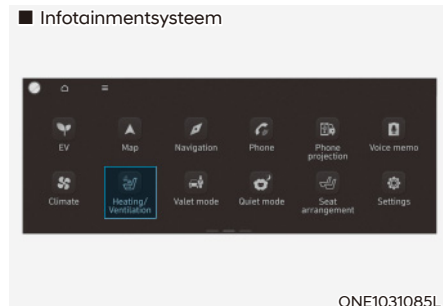

Raak zolang de motor draait niet het pictogram van de verwarming/ventilatie op het startscherm van de infotainment aan.

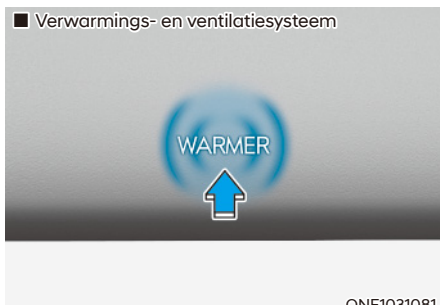

Druk op het verwarmings- en ventilatiesysteem vooraan op WARMER.

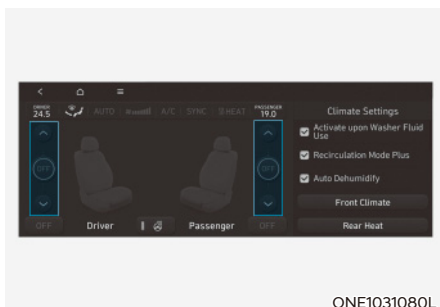

Tik voor het activeren van de stoelverwarming van beide voorstoelen op het pictogram \wedge op het infotainmentscherm. Stel de temperatuur in door te drukken op pictogram \wedge of \vee .

De stoelverwarming stopt automatisch als de stoel een bepaalde temperatuur bereikt en gaat automatisch weer aan als de temperatuur onder een bepaald niveau zakt.

- Handmatige temperatuurregeling
Raadpleeg de online handleiding van het infotainmentsysteem voor handmatige temperatuurregeling.

OFF \leftrightarrow HIGH (3) \leftrightarrow MIDDLE (2) \leftrightarrow LOW (1)

- Automatische temperatuurregeling
De stoelverwarming begint automatisch de stoeltemperatuur te regelen om te voorkomen dat er letsel ontstaat door lage temperaturen nadat u hem met de hand op ON hebt gezet.

OFF \rightarrow HIGH (3) \rightarrow MIDDLE (2) \rightarrow LOW (1)

U mag het icoon met de hand aantikken om de stoeltemperatuur te verhogen. De stoeltemperatuur wordt echter automatisch opnieuw ingesteld.

- Automatische bediening die de instellingen van het verwarmings- en ventilatiesysteem gebruikt (voor de bestuurdersstoel)

De stoelverwarming regelt automatisch de temperatuur van de zetel, afhankelijk van de omgevingstemperatuur bij een draaiende motor.

Om deze functie te gebruiken, moet de functie worden ingeschakeld in het menu Settings (Instellingen) op het scherm van het infotainmentsysteem. Selecteer:

- Setup \rightarrow Vehicle Settings (voertuiginstellingen) \rightarrow Seat (stoel) \rightarrow Heated/Ventilated Features (verwarmde/geventileerde eigenschappen) \rightarrow Auto (automatisch). Bediening die de instellingen van het verwarmings- en ventilatiesysteem gebruikt \rightarrow Stoelverwarming/-ventilatie

- De standaardinstelling voor de stoelverwarming is UIT als de toets Start/Stop naar de stand ON wordt gedrukt. Als echter de Automatische comfortregeling op ON staat, zal de verwarming van de bestuurdersstoel aan en uit gaan, afhankelijk van de omgevingstemperatuur.

Stoelverwarming achter (indien van toepassing)



- De achterstoelen kunnen worden verwarmd door op de verwarmingsschakelaars op elke stoel te drukken terwijl de motor draait.
- De stoelverwarming stopt automatisch als de stoel een bepaalde temperatuur bereikt en gaat automatisch weer aan als de temperatuur onder een bepaald niveau zakt.

- Handmatige temperatuurregeling
Iedere keer als u op de schakelaar drukt, verandert de temperatuurinstelling voor de stoel als volgt:

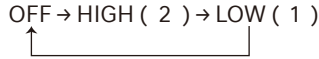

- Automatische temperatuurregeling
De stoelverwarming begint automatisch de stoeltemperatuur te regelen om te voorkomen dat er letsel ontstaat door lage temperaturen nadat u hem met de hand op ON hebt gezet.

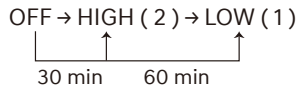

- U kunt met de hand tegen de schakelaar duwen om de stoeltemperatuur te verhogen. De stoeltemperatuur wordt echter automatisch opnieuw ingesteld.
- De standaardinstelling voor de stoelverwarming is UIT als de toets Start/Stop naar de stand ON wordt gedrukt.

- De achterstoelverwarming kan worden afgesteld vanuit het infotainmentscherm.

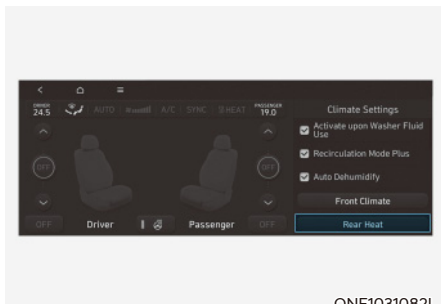

ONE1031082L

- Tik op het pictogram van de achterverwarming op het infotainmentscherm van de stoelverwarming/luchtventilatie.

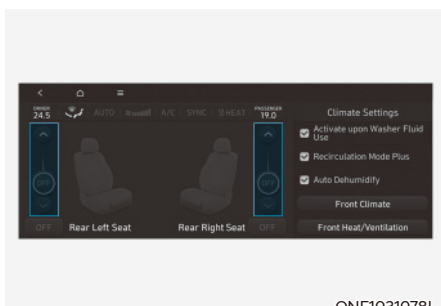

ONE1031078L

Tik voor het activeren van de stoelverwarming van de achterstoelen op het pictogram  op het infotainmentscherm. Stel de temperatuur in door te drukken op pictogram  of .

Geventileerde stoelen

Het stoelventilatiesysteem zorgt voor het koelen van de stoelen door lucht te blazen door kleine uitstroombopeningen in het oppervlak van de zittingen en de rugleuningen.

Laat de geventileerde stoelen in de stand OFF staan als het niet nodig is het stoelventilatiesysteem te gebruiken.

AANWIJZING

Om beschadiging van het stoelventilatiesysteem te voorkomen:

- **Gebruik voor het reinigen van de stoelen geen oplosmiddel, zoals thinner, benzeen, alcohol of wasbenzine.**
- **Voorkom dat er vloeistoffen gemorst worden op het oppervlak van de zittingen en rugleuningen van de voorstoelen; hierdoor zouden de uitstroombopeningen verstopt kunnen raken waardoor het systeem niet meer correct kan functioneren.**
- **Plaats geen materialen zoals plastic tassen of kranten onder de stoelen. Ze kunnen de luchtinlaat blokkeren, waardoor er een storing kan ontstaan in de uitstroombopening.**
- **Vervang de stoelbekleding niet. Hierdoor kan de stoelventilatie worden beschadigd.**
- **Als de stoelventilatie niet werkt, start u de auto opnieuw. Als er niets verandert, adviseren wij u de auto te laten controleren door een officiële HYUNDAI-dealer.**

Stoelventilatie voor (indien van toepassing)

■ Infotainmentsysteem

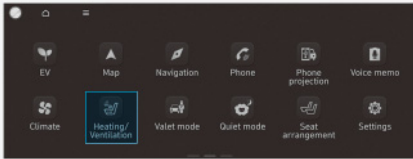

ONE1031085L

Raak zolang de motor draait niet het pictogram van de verwarming/ventilatie op het startscherm van de infotainment aan.

■ Verwarmings- en ventilatiesysteem



ONE1031081

Druk op het verwarmings- en ventilatiesysteem vooraan op WARMER.

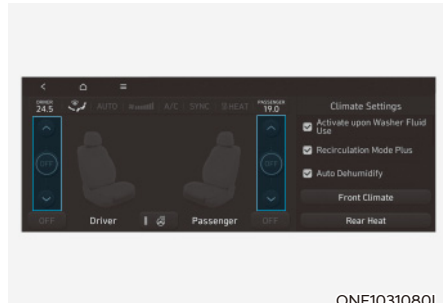

ONE1031080L

Tik voor het activeren van de luchtventilatie van beide voorstoelen op het pictogram ∨ op het infotainmentscherm. Stel de luchtstroom in door te drukken op pictogram ∧ of ∨.

- Als de geventileerde stoel echter is ingesteld op HIGH (hoog), neemt de luchtstroomsnelheid toe naarmate de rijsnelheid toeneemt.
- Zet de airconditioning bij de geventileerde stoel aan voor een effectievere ventilatie.
- Het kan 3~5 minuten duren na het bedienen van de schakelaar voordat u voelt dat de temperatuur verandert.

Raadpleeg de online handleiding van het infotainmentsysteem voor handmatige temperatuurregeling.

- Automatische bediening die de instellingen van het verwarmings- en ventilatiesysteem gebruikt (voor de bestuurdersstoel)

De zetelverwarming regelt automatisch de temperatuur van de zetel, afhankelijk van de omgevingstemperatuur bij een draaiende motor.

Om deze functie te gebruiken, moet de functie worden ingeschakeld in het menu Settings (Instellingen) op het scherm van het infotainmentsysteem. Selecteer:

- Setup → Vehicle Settings (voertuiginstellingen) → Seat (stoel) → Heated/Ventilated Features (verwarmde/geventileerde eigenschappen) → Auto (automatisch). Bediening die de instellingen van het verwarmings- en ventilatiesysteem gebruikt → Stoelverwarming/-ventilatie
- De standaardinstelling voor de stoelventilatie is UIT als de toets Start/Stop naar stand ON wordt gedrukt. Als echter de Automatische comfortregeling op ON staat, zal de verwarming van de bestuurdersstoel aan en uit gaan, afhankelijk van de omgevingstemperatuur.

Geavanceerd ROA-systeem (achterbank-passagier-alarm) (indien van toepassing)

Het geavanceerde ROA-systeem (achterbank-passagier-alarm) wordt voorzien om te helpen voorkomen dat de bestuurder het voertuig verlaat en de achterpassagier in het voertuig achterblijft.

Systeminstelling

Om het achterbankpassagiersalarm te gebruiken moet het ingeschakeld zijn in het instellingenmenu op het scherm van het infotainmentsysteem. Selecteer:

- Setup → Vehicle Settings (voertuiginstellingen) → Convenience (handig) → Rear Occupant Alert (ROA, achterbankpassagieralarm)

Kijk voor meer informatie in de apart geleverde handleiding van het infotainmentsysteem.

Werkingsysteem

- Eerste alarm

Wanneer u de motor afzet en het bestuurdersportier opent na het openen en sluiten van het achterportier of de achterklep, verschijnt de waarschuwing melding "Controleer de achterbank" op het instrumentenpaneel.
- Tweede waarschuwing (indien de sensor aanwezig is)

Na het 1e alarm treedt het 2e alarm in werking wanneer beweging in het voertuig wordt gedetecteerd nadat het bestuurdersportier is gesloten en alle portieren zijn vergrendeld. De alarmknipperlichten gaan knipperen en de claxon klinkt gedurende ongeveer 25 seconden. Als het systeem nog steeds beweging detecteert, zal het alarm maximaal 8 keer worden gegeven.

Het alarm kan worden uitgeschakeld door de portieren te ontgrendelen met de Smart Key.
- Het systeem detecteert beweging in het voertuig gedurende 10 minuten nadat het portier is vergrendeld.

i Informatie

- Het 2e alarm wordt alleen geactiveerd na een eerdere activering van het 1e alarm.
- De tweede waarschuwing komt alleen als het voertuig voorzien is van deze sensor.

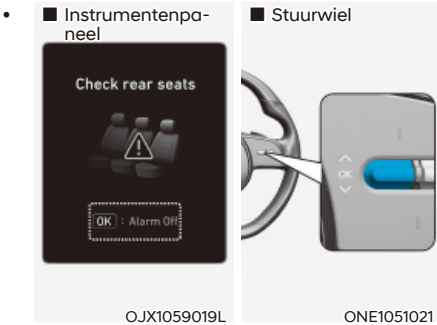

Als u het Rear Occupant Alert-systeem (ROA) niet wilt gebruiken, druk dan op de toets OK op het stuurwiel wanneer de 1e waarschuwingsmelding op het instrumentenpaneel verschijnt. Hierdoor wordt het 2e alarm eenmalig uitgeschakeld.

- Als het voertuig op afstand wordt gestart (indien voorzien van starten op afstand) wordt beweging in de auto niet meer gedetecteerd.

Vorzorgsmaatregelen voor het systeem

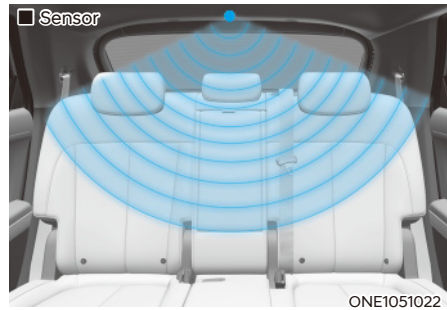

- Zorg ervoor dat alle ruiten zijn gesloten. Als er een ruit geopend is, kan het alarm afgaan omdat de sensor een onbedoelde beweging detecteert (bijv. wind of insecten).
- Het alarm kan worden geactiveerd wanneer er beweging wordt gedetecteerd op de bestuurders- of passagiersstoel .
- De waarschuwing kan actief worden als de portieren worden vergrendeld terwijl er een passagier in de auto zit.
- Er kan een alarm worden gegeven als er een impact op het voertuig is.
- Als er dozen of andere voorwerpen in het voertuig zijn opgestapeld, zal het systeem de dozen of voorwerpen mogelijk niet detecteren. Of het alarm kan weerklinken als de dozen of voorwerpen vallen.
- Het alarm kan worden geactiveerd wanneer er beweging wordt gedetecteerd op de bestuurders- of passagiersstoel .
- Het alarm kan worden geactiveerd terwijl de portieren zijn vergrendeld in een wasstraat of door trillingen of lawaai in de omgeving.
- De melding kan actief worden als er metalen voorwerpen of vloeistoffen in het voertuig zijn.



WAARSCHUWING

Zelfs als uw voertuig is uitgerust met het Advanced Rear Occupant Alert-systeem (ROA) moet u de achterbank altijd controleren voordat u het voertuig verlaat.

Het geavanceerde achterbank-passagiers-alarm werkt mogelijk niet als:

- De beweging duurt slechts een korte periode of de beweging is gering.
- Er zit een kind in de auto maar niet in het kinderzitje.
- Er wordt beweging waargenomen op andere plekken dan de achterstoelen.
- De achterpassagier is bedekt met een stof met metalen delen, zoals een deken.
- Een object in het voertuig blokkeert de sensor.
- De sensor is vervuild met extern materiaal.
- Een dier op de achterbank of in de bagageruimte zit, is niet groot genoeg om door de sensor te worden waargenomen of het beweegt nauwelijks.
- Er zijn objecten aan het plafond bevestigd of het plafond is gewijzigd, vervormd of beschadigd.
- Er is elektronische interferentie rond het voertuig.
- Andere omgevingsfactoren die invloed hebben op het systeem.

VEILIGHEIDSGORDELS

Dit hoofdstuk beschrijft het juiste gebruik van de veiligheidsgordels. Het beschrijft ook enkele dingen die u niet moet doen terwijl u de veiligheidsgordel draagt.

Voorzorgsmaatregelen veiligheidsgordel

Gesp altijd uw veiligheidsgordel om en controleer of alle passagiers hun veiligheidsgordel correct dragen voor elke rit. Airbags zijn ontwikkeld als aanvullend veiligheidssysteem, dus als aanvulling op veiligheidsgordels, geen vervanging. In de meeste landen moeten alle inzittenden van een voertuig veiligheidsgordels dragen.



WAARSCHUWING

ALLE inzittenden moeten tijdens het rijden altijd de gordel op de juiste manier dragen. Neem de volgende voorzorgsmaatregelen bij het instellen en dragen van veiligheidsgordels:

- Kinderen tot en met 13 jaar moeten altijd plaatsnemen op de achterbank en de gordel op de juiste manier dragen.
 - Laat kinderen nooit in de voorpassagiersstoel meerijden, tenzij de airbag is gedeactiveerd. Als een kind in de voorpassagiersstoel zit, zet de stoel dan zo ver mogelijk naar achteren en beveilig ze goed in de stoel.
 - Vervoer een baby of kind **NOOIT** op de schoot van een andere inzittende.
 - Rijd **NOOIT** met een naar achteren geklapt rugleuning.
 - Vervoer nooit meerdere kinderen op één stoel of vastgezet met één veiligheidsgordel.
 - Draag nooit de schoudergordel onder de arm door of achter uw rug.
- Draag nooit breekbare voorwerpen in uw kleding onder de veiligheidsgordel. Bij een noodstop of botsing kan de veiligheidsgordel deze voorwerpen beschadigen.
 - Zorg ervoor dat de gordel vlak over uw lichaam loopt en niet gedraaid is. Een gedraaide veiligheidsgordel beschermt u niet goed bij een ongeval.
 - Gebruik een veiligheidsgordel waarvan de band of andere onderdelen beschadigd zijn niet.
 - Zet de gesp van de veiligheidsgordel niet vast in de gordelsluiting van een andere stoel.
 - Maak de veiligheidsgordel **NOOIT** los tijdens het rijden. Hierdoor kunt u de controle over de auto verliezen en een ongeval veroorzaken.
 - Zorg dat er niets in het gordelslot zit dat het slotmechanisme kan blokkeren. Hierdoor kan de veiligheidsgordel mogelijk niet veilig sluiten.
 - Er mogen geen wijzigingen aan de gordel worden aangebracht of hulpmiddelen worden gebruikt die voorkomen dat het gordelmechanisme de gordel strak tegen het lichaam aan kan trekken of die het verstellen van de gordel onmogelijk maken.



WAARSCHUWING

Beschadigde veiligheidsgordels en veiligheidsgordelsystemen werken niet correct. Vervang altijd:

- Als de gordelband gerafeld, vervuild of beschadigd is.
- Als andere onderdelen beschadigd zijn.
- Vervang de complete veiligheidsgordel als hij gedragen is tijdens een ongeval, ook al zijn er aan de gordelband of het gordelmechanisme geen beschadigingen te zien.

Waarschuwinglampje veiligheidsgordel

Waarschuwinglampje bestuurdersgordel



Als herinnering voor de bestuurder gaan telkens als de toets START/STOP wordt ingeschakeld de waarschuwinglampjes van de veiligheidsgordel gedurende ongeveer 6 seconden branden, ongeacht of de gordel is vastgemaakt. Als de veiligheidsgordel niet is vastgemaakt, klinkt de waarschuwingenzoemer ongeveer 6 seconden lang.

Als u begint te rijden zonder dat de veiligheidsgordel is vastgemaakt of als u de veiligheidsgordel losmaakt wanneer u minder dan 20 km/u (12 mph) rijdt of stopt, gaat het bijbehorende waarschuwinglampje branden.

Als u begint te rijden zonder dat de veiligheidsgordel is vastgemaakt of als u de veiligheidsgordel losmaakt wanneer u 20 km/u (12 mph) of meer rijdt, gaat het waarschuwinglampje knipperen en zal de waarschuwingenzoemer ongeveer 100 seconden klinken.

Wanneer de veiligheidsgordel tijdens het rijden wordt losgemaakt, gaat het waarschuwinglampje branden wanneer de snelheid lager is dan 20 km/h.

Wanneer de snelheid 20 km/h of hoger is, knippert het waarschuwinglampje en klinkt de waarschuwingenzoemer gedurende ongeveer 100 seconden.

Waarschuwinglampje voorpassagiersgordel

Als herinnering voor de voorpassagier branden telkens als de toets START/STOP wordt ingeschakeld de waarschuwinglampjes van de voorpassagiersgordel gedurende ongeveer 6 seconden, ongeacht of de gordel is vastgemaakt.

Als u begint te rijden zonder dat de veiligheidsgordel is vastgemaakt of als u de veiligheidsgordel losmaakt wanneer u minder dan 20 km/u (12 mph) rijdt of stopt, gaat het bijbehorende waarschuwinglampje branden.

Als u begint te rijden zonder dat de veiligheidsgordel is vastgemaakt of als u de veiligheidsgordel losmaakt wanneer u 20 km/u (12 mph) of meer rijdt, gaat het waarschuwinglampje knipperen en zal de waarschuwingenzoemer ongeveer 100 seconden klinken.

Wanneer de veiligheidsgordel tijdens het rijden wordt losgemaakt, gaat het waarschuwinglampje branden wanneer de snelheid lager is dan 20 km/h. Wanneer de snelheid 20 km/h of hoger is, knippert het waarschuwinglampje en klinkt de waarschuwingenzoemer gedurende ongeveer 100 seconden.



WAARSCHUWING

Het meerijden in een onjuiste zithouding beïnvloedt het gordelwaarschuwingssysteem voorpassagier negatief. De bestuurder moet de passagier instrueren om correct te gaan zitten zoals dit is omschreven in deze handleiding.



Informatie

- Ook als er geen passagier op de stoel zit, zal het waarschuwinglampje gedurende 6 seconden knipperen of branden.
- De waarschuwing voor de veiligheidsgordel van de voorpassagier kan in werking treden als bagage op de voorpassagiersstoel wordt geplaatst.

Waarschuwinglampje veiligheidsgordel achterpassagier

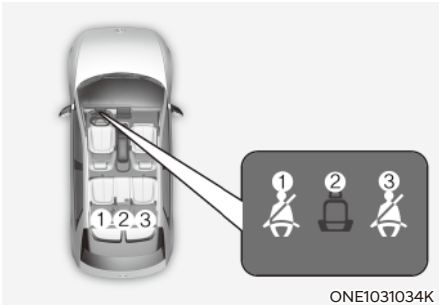

Voor de stoel links achteraan en aan de rechter zijkant

- Als herinnering voor de achterpassagier branden telkens als de toets START/STOP wordt ingeschakeld de waarschuwinglampjes van de achterpassagiersgordel gedurende ongeveer 6 seconden, ongeacht of de gordel is vastgemaakt.
- Als u gaat rijden zonder de veiligheidsgordel te hebben vastgemaakt of als u de veiligheidsgordel losmaakt terwijl u langzamer dan 20 km/uur rijdt, blijft het betreffende waarschuwinglampje branden tot u de veiligheidsgordel vastmaakt.
- Als u blijft rijden zonder dat de veiligheidsgordel is vastgemaakt of als u de veiligheidsgordel losmaakt wanneer u 20 km/u (12 mph) of meer rijdt, zal de waarschuwingsoemer van de veiligheidsgordel ongeveer 35 seconden lang klinken en zal het bijbehorende waarschuwinglampje knipperen.
- Wanneer de veiligheidsgordel tijdens het rijden wordt losgemaakt, gaat het waarschuwinglampje branden wanneer de snelheid lager is dan 20 km/u (12 mph).
- Wanneer de snelheid 20 km/h of hoger is, knippert het waarschuwinglampje en klinkt de waarschuwingsoemer gedurende ongeveer 35 seconden.

Voor de stoel midden achter

- Als herinnering voor de achterpassagier branden telkens als de toets START/STOP wordt ingeschakeld de waarschuwinglampjes van de achterpassagiersgordel gedurende ongeveer 6 seconden, ongeacht of de gordel is vastgemaakt.
- Als de veiligheidsgordel niet is vastgemaakt terwijl de toets START/STOP wordt ingeschakeld, zal het waarschuwinglampje voor de veiligheidsgordel ongeveer 70 seconden branden. Als u begint te rijden zonder dat de veiligheidsgordel is vastgemaakt of als u de veiligheidsgordel losmaakt wanneer u minder dan 20 km/u (12 mph) rijdt, blijft het bijbehorende waarschuwinglampje branden gedurende ongeveer 70 seconden.
- Als u blijft rijden zonder dat de veiligheidsgordel is vastgemaakt of als u de veiligheidsgordel losmaakt wanneer u meer dan 20 km/u (12 mph) rijdt, zal de waarschuwingsoemer van de veiligheidsgordel ongeveer 35 seconden lang klinken en zal het bijbehorende waarschuwinglampje knipperen.
- Als de achterklep wordt geopend of gesloten bij een snelheid van minder dan 10 km/u (6 mph) werken het waarschuwinglampje en de waarschuwingsoemer niet, zelfs niet als er vervolgens harder dan 20 km/u (12 mph) wordt gereden.

Veiligheidsgordels

Driepuntsgordel

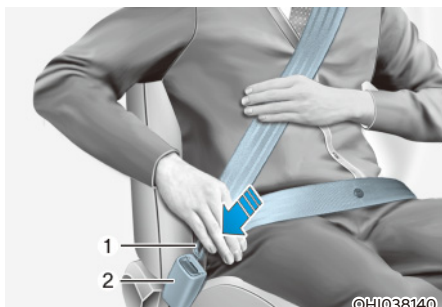

Vastmaken van de gordel:

Trek de gordel uit de oprolautomaat en steek de metalen slottong (1) in het gordelslot (2). Er is een klik hoorbaar als de slottong in het gordelslot vergrendelt.

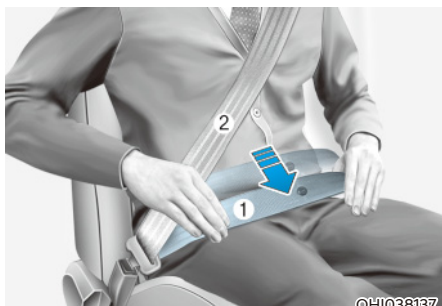

U moet het heupgordelgedeelte (1) over uw heupen en het schoudergordelgedeelte (2) over uw borst aanbrengen.

De veiligheidsgordel stelt automatisch bij naar de juiste lengte nadat het heupgordelgedeelte met de hand is aangespannen, zo dat dit strak om uw heupen past. Als u langzaam en geleidelijk vooroverleunt, rolt de gordel af en beweegt deze met u mee.

Bij een noodstop of botsing blokkeert de gordel. Hij blokkeert ook als u te snel voorover leunt.

AANWIJZING

Als de veiligheidsgordel niet soepel uit de oprolautomaat kan worden getrokken, trek dan krachtig aan de veiligheidsgordel en laat hem dan los. Nadat u hem hebt losgelaten, kunt u de gordel weer soepel uit de oprolautomaat trekken.

WAARSCHUWING



Onjuist aangebrachte veiligheidsgordels kunnen het risico op ernstig letsel bij een ongeval verhogen. Neem de volgende voorzorgsmaatregelen bij het verstellen van de veiligheidsgordel:

- Leid het heupgedeelte van de veiligheidsgordel zo laag mogelijk over uw heupen, niet over uw middel, zo dat deze strak aan ligt. Zo kan uw bekken de kracht van de botsing absorberen, waardoor de kans op inwendig letsel gereduceerd wordt.
- De schoudergordel moet over de ene arm en onder de andere arm door lopen, zoals aangegeven in de afbeelding.
- Vergrendel het gordelomkeerpunt altijd op de juiste hoogte.
- Laat het schoudergedeelte van de gordel nooit langs uw nek of over uw gezicht lopen.

Hoogteverstelling

U kunt de hoogte van het gordelomkeerpunt in één van de vier verschillende posities zetten voor maximaal comfort en maximale veiligheid.

Het schoudergedeelte moet zo worden ingesteld dat het over uw borst loopt en midden over uw schouder bij het portier ligt, niet over uw nek.

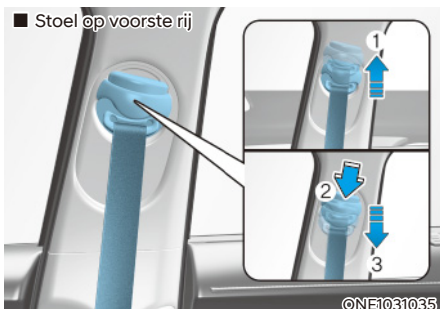

Verhoog of verlaag het gordelomkeerpunt tot de juiste hoogte.

Om het gordelomkeerpunt naar boven te verplaatsen, trekt u het omhoog (1). Om het naar beneden te verplaatsen, drukt u het omlaag (3) terwijl u de knop (2) ingedrukt houdt.

Laat de knop los om het gordelomkeerpunt op zijn plaats te vergrendelen. Probeer het gordelomkeerpunt te verschuiven om te controleren of het correct vergrendeld is.

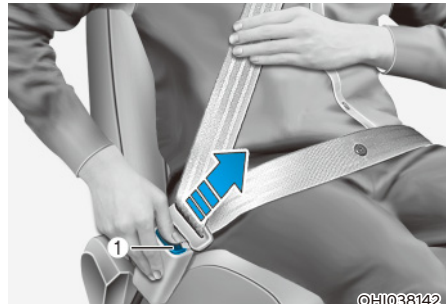

Losnemen van de veiligheidsgordel:

Druk op de ontgrendelknop (1) in het gordelslot.

De gordel wordt automatisch in de oprolautomaat getrokken als de slottong uit het gordelslot is gehaald. Controleer als dat niet gebeurt of de gordel misschien gedraaid is en probeer het opnieuw.

Middelste veiligheidsgordel achter (driepuntsgordel middelste zitplaats achter)



ONE1031087L

Gebruik voor het bevestigen van de middelste veiligheidsgordel achter het gordelslot met de aanduiding CENTER.

Informatie

Als de veiligheidsgordel niet uit de oprolautomaat kan worden getrokken, trek dan krachtig aan de veiligheidsgordel en laat hem dan los. Nadat u hem hebt losgelaten, kunt u de gordel weer soepel uit de oprolautomaat trekken.

WAARSCHUWING

Zorg ervoor dat de rugleuning op zijn plaats is vergrendeld als de middelste veiligheidsgordel achter wordt gebruikt.

Zo niet, kan de rugleuning bewegen bij een noodstop of botsing, wat kan resulteren in ernstig letsel.

Gordelspanner veiligheidsgordel



OJX1039118

[1]: Oprolmechanisme voorgespannen gordel
Voorstoel en buitenste achterstoel

Uw auto is uitgerust met gordelspanners aan de veiligheidsgordels van de bestuurdersstoel, voorpassagiersstoel en achterbank (type: gordelspanner in oprolautomaat). Het doel van de gordelspanners is om de veiligheidsgordels strak langs het lichaam van de inzittenden te leggen bij sommige aanrijdingen van voren of opzij. De gordelspanners kunnen worden geactiveerd bij botsingen van voren of van opzij waarvan de kracht hoog genoeg is, en dan samen met de airbags.

Als de auto abrupt stopt, of als de inzittende te snel voorover probeert te leunen, blokkeert de veiligheidsgordel.

Bij bepaalde frontale aanrijdingen zal de gordelspanner worden geactiveerd en zal deze de gordel strakker om het lichaam van de inzittende trekken.

Als de gordelspanner wordt geactiveerd en het systeem registreert dat de spankracht van de veiligheidsgordel van de bestuurder of de passagier te groot wordt, zorgt een spankrachtbegrenzer ervoor dat de betreffende gordel iets wordt gevierd (indien voorzien van een ladingbegrenzing).



WAARSCHUWING

- Doe uw veiligheidsgordel altijd om en zit in de juiste houding op uw stoel.
- Zorg dat de gordel niet los of gedraaid is. Een losse of gedraaide veiligheidsgordel beschermt u niet goed bij een ongeval.
- Plaats niets bij het gordelslot. Dit kan de werking van het gordelslot nadelig beïnvloeden.
- Vervang gordelspanners altijd als ze geactiveerd zijn of na een ongeval.
- Inspecteer, onderhoud of vervang **NOOIT** zelf de gordelspanners. We bevelen aan dat u de voorspanners laat controleren, onderhouden, repareren of vervangen door een bevoegde HYUNDAI-dealer.
- Stel de veiligheids gordels niet bloot aan schokken.



WAARSCHUWING

Raak de gordelspanners niet aan, de eerste paar minuten nadat ze geactiveerd zijn. Als het gordelspannersysteem tijdens een botsing wordt geactiveerd, kan de gordelspanner heet worden en kunt u zich eraan branden.



OPGELET

Het gordelspannersysteem kan beschadigd raken door carrossiereparaties aan de voorzijde van de auto. Daarom raden we u aan om deze reparaties door een officiële HYUNDAI-dealer te laten uitvoeren.

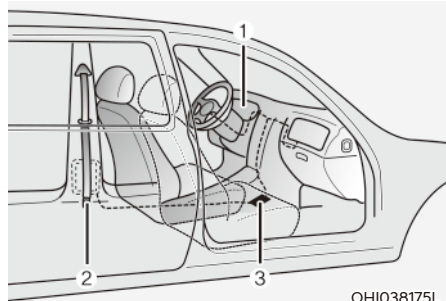

OHI038175L

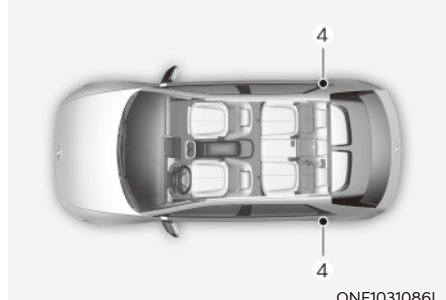

ONE1031086L

Het gordelspannersysteem bestaat hoofdzakelijk uit de volgende onderdelen. Hun locaties worden in de bovenstaande illustratie getoond:

- (1) Waarschuwinglampje AIRBAG
- (2) Gordelspanner bij gordelautomaat
- (3) Airbagmodule
- (4) Oprolmechanisme voorgespannen gordel achteraan

AANWIJZING

De sensor die de SRS regelmodule activeert is verbonden met de gordelspanners. Het waarschuwingslampje SRS-airbag op het instrumentenpaneel brandt ongeveer 3-6 seconden nadat de toets Start/Stop is ingeschakeld, en moet dan doven.

Als de gordelspanner niet correct werkt, brandt het waarschuwingslampje ook als de SRS-airbag geen storing vertoont. Als het waarschuwingslampje niet brandt, blijft branden of brandt terwijl de auto rijdt, adviseren we u om de gordelspanners en/of de SRS-regelmodule zo snel mogelijk door een officiële HYUNDAI-dealer te laten controleren.



Informatie

- Voorgespannen gordels kunnen in werking treden tijdens bepaalde frontale botsingen of als de auto over de kop slaat (indien voorzien van een specifieke sensor).
- Als de gordelspanners worden geactiveerd, klinkt een luide knal en kan fijn stof, dat lijkt op rook, zichtbaar worden in het interieur. Dit is niet schadelijk en is normaal in deze situatie.
- Hoewel het niet giftig is, kan het fijne stof huidirritatie veroorzaken en moet het niet gedurende langere tijd worden ingeademd. Was de huid van alle blootgestelde lichaamsdelen grondig na een ongeval waarbij de gordelspanners werden geactiveerd.

Extra voorzorgsmaatregelen veiligheidsgordel

Gebruik van veiligheidsgordels bij zwangerschap

De veiligheidsgordel moet altijd worden gebruikt tijdens de zwangerschap. De beste manier om uw ongeboren kind te beschermen is uzelf te beschermen door altijd de veiligheidsgordel te dragen.

Zwangere vrouwen moeten altijd de driepuntsgordel dragen. Plaats de schoudergordel over uw borst, tussen uw borsten door en van uw nek verwijderd. Plaats de heupgordel onder uw buik zodat deze NAUW over uw heupen en bekken sluit, onder het ronde gedeelte van de buik.



WAARSCHUWING

Om de kans op ernstig letsel voor het ongeboren kind te beperken, mogen zwangere vrouwen het heupgedeelte van de veiligheidsgordel **NOOIT** over of boven de onderbuik dragen.

Kinderen en het gebruik van veiligheidsgordels

Baby's en kleine kinderen

De meeste landen hebben wetten betreffende kinderzitjes, die eisen dat kinderen in geschikte kinderzitjes reizen, waaronder stoelverhogers. De leeftijd waarboven de veiligheidsgordel mag worden gebruikt in plaats van een kinderzitje, verschillen per land. Zorg er daarom voor dat u op de hoogte bent van de regelgeving in uw land en in de landen die u op uw reizen aandoet. Veiligheidssystemen voor baby's en kinderen moeten correct op de achterbank worden geplaatst en bevestigd.

Raadpleeg voor meer informatie 'Kinderveiligheidssystemen' in dit hoofdstuk.



WAARSCHUWING

Zet een baby of kind ALTIJD op de juiste wijze vast in een kinderzitje dat geschikt is voor de lengte en het gewicht van het kind.

Houd, om het risico op ernstig tot dodelijk letsel voor een kind en andere inzittenden te beperken, een kind NOOIT vast op uw schoot of in uw armen terwijl de auto rijdt. De extreme krachten die vrijkomen bij een ongeval rukken het kind uit uw armen en slingeren het kind tegen het interieur van de auto.

Kleine kinderen zijn het beste beschermd tegen letsel bij een ongeval als zij correct op de achterbank worden beveiligd in een kinderzitje dat voldoet aan de lokale veiligheidseisen. Voordat u een kinderzitje koopt, controleer of het voorzien is van een label waarop staat dat het desbetreffende zitje wettelijk goedgekeurd is.

Het kinderzitje moet geschikt zijn voor de grootte en het gewicht van het kind. Controleer het label op het kinderzitje voor deze informatie. Raadpleeg 'Kinderveiligheidssystemen' in dit hoofdstuk.

Grotere kinderen

Kinderen jonger dan 13 jaar die te groot zijn voor een stoelverhoger moeten altijd plaatsnemen op de achterbank en de aanwezige driepuntsgordel gebruiken. Een veiligheidsgordel moet over de heupen en nauw over de schouder en borst lopen om het kind correct te beschermen. Controleer de ligging van de gordel van tijd tot tijd. De bewegingen van een kind kunnen de ligging van de gordel veranderen. Bij een ongeval biedt het juiste kinderzitje op de achterbank kinderen de beste bescherming.

Als een groter kind (ouder dan 13) op de voorstoel vervoerd moet worden, moet het kind de driepuntsgordel op de juiste manier dragen en moet de stoel zo ver mogelijk naar achteren worden geplaatst.

Als de schoudergordel de nek of het gezicht van het kind raakt, probeer het kind dan iets dichterbij het midden van de auto te laten zitten. Als de schoudergordel nog steeds het gezicht of nek raakt, moet het kind weer op een geschikte zittingverhoger op de achterbank plaatsnemen.



WAARSCHUWING

- **Zorg ervoor dat grotere kinderen de veiligheidsgordel altijd dragen en controleer of deze goed is afgesteld.**
- **Laat het schoudergedeelte van de gordel NOOIT langs de hals of langs het gezicht van het kind lopen.**
- **Zet nooit meer dan één kind vast met een enkele veiligheidsgordel.**

Gewonde mensen en het gebruik van veiligheidsgordels

Gewonde mensen moeten altijd de veiligheidsgordel dragen. Raadpleeg een arts voor specifieke aanbevelingen.

Een persoon per veiligheidsgordel

Twee personen (inclusief kinderen) mogen nooit dezelfde veiligheidsgordel gebruiken. Dit zou de ernst van verwondingen in geval van een ongeluk kunnen verhogen.

Zet de rugleuning niet horizontaal

Zitten in een liggende positie wanneer het voertuig in beweging is, kan gevaarlijk zijn. Zelfs wanneer de gordel is vastgemaakt, wordt de bescherming van uw veiligheidssysteem (veiligheidsgordels en/of airbags) aanzienlijk verminderd door uw rugleuning achterover te kantelen.

De veiligheidsgordel moet strak over uw heupen en borst lopen voor een maximale effectiviteit.

Bij een ongeval kunt u tegen de veiligheidsgordel aan geslingerd worden, waardoor u nekletsel of ander letsel kunt oplopen.

Hoe verder de rugleuning achterover staat, hoe groter de kans is dat de inzittende bij een aanrijding onder het heupgedeelte van de gordel door schiet of dat de nek in aanraking komt met het schoudergedeelte van de gordel.



WAARSCHUWING

- **Rijd NOOIT met een naar achteren geklapte rugleuning.**
- **Als de rugleuning te ver achterover staat, neemt de kans op letsel bij een aanrijding of een noodstop aanzienlijk toe.**
- **Bestuurder en passagiers moeten ALTIJD goed in hun stoel zitten, de gordel op de juiste manier dragen en de rugleuning zo ver mogelijk rechtop zetten.**

Verzorging van veiligheidsgordels

Veiligheidsgordelsystemen mogen nooit worden gedemonteerd of gewijzigd. Ook moet erop worden gelet dat veiligheidsgordels, gordelsloten en slottongen niet worden beschadigd door stoelscharnieren, portieren of andere vormen van misbruik.

Periodieke controle

Alle veiligheidsgordels moeten regelmatig worden gecontroleerd op slijtage of andere vormen van beschadiging. Eventuele beschadigde onderdelen moeten zo snel mogelijk worden vervangen.

Houd de gordels schoon en droog

Veiligheidsgordels moeten schoon en droog worden gehouden. Als gordels vuil worden, kunnen ze worden gereinigd met een milde zeepoplossing en warm water. Bleek, textielverf, sterke wasmiddelen of schuurmiddelen mogen niet worden gebruikt omdat deze de stof kunnen beschadigen en verzwakken.

Wanneer moeten de veiligheidsgordels vervangen worden

Het complete veiligheidsgordelsysteem of de complete veiligheidsgordelsystemen moeten worden vervangen als ze bij een ongeval betrokken zijn geraakt. Dit moet ook worden gedaan als er geen schade zichtbaar is. We adviseren u contact op te nemen met een officiële HYUNDAI-dealer.

KINDERVEILIGHEIDSSYSTEMEN (CRS)

Ons advies: kinderen altijd in het midden



WAARSCHUWING

Kinderen moeten steeds de aanwezige veiligheidsgordels dragen. Kinderen van alle leeftijden zijn veiliger als ze achterin de auto zitten. Plaats nooit een achterstevoren geplaatst kinderzitje op de voorpassagiersstoel, tenzij de airbag is uitgeschakeld.

Om de kans op letsel bij een ongeval, noodstop of een plotselinge manoeuvre te minimaliseren, dienen kinderen jonger dan 13 jaar op de achterbank te zitten in een geschikt kinderzitje.

Volgens ongevalsstatistieken zijn kinderen veiliger wanneer ze correct op de achterbank zijn beveiligd, dan wanneer ze op de voorpassagiersstoel zitten. Kinderen die te groot zijn voor een kinderzitje moeten de aanwezige veiligheidsgordel gebruiken.

In de meeste landen zijn regels over het vervoer van kinderen opgesteld die het gebruik van een goedgekeurd kinderzitje verplicht stellen.

Regels met betrekking tot de limieten voor leeftijd en lengte/gewicht waarboven de veiligheidsgordel mag worden gebruikt in plaats van een kinderzitje, verschillen per land. Zorg er daarom voor dat u op de hoogte bent van de regelgeving in uw land en in de landen die u op uw reizen aandoet.

Kinderveiligheidssystemen moeten correct op de zitplaats van de auto worden bevestigd. Gebruik altijd een kinderzitje dat voldoet aan de landelijke veiligheidseisen.

Kinderveiligheidssystemen (CRS)

Baby's en jonge kinderen moeten worden beveiligd in een geschikt achterstevoren of naar voren gericht kinderzitje dat correct op de zitplaats van de auto is bevestigd. Lees de waarschuwingen en aanwijzingen van de fabrikant voor het plaatsen en het gebruik van het kinderzitje en volg de aanwijzingen op.



WAARSCHUWING

- **Volg altijd de aanwijzingen van de fabrikant voor het plaatsen en het gebruik van het kinderzitje.**
- **Zet uw kind altijd op de juiste wijze vast in het kinderzitje.**
- **Gebruik nooit een kinderzitje dat over de rugleuning van een stoel 'vasthaakt'; een dergelijk zitje biedt mogelijk geen adequate bescherming bij een ongeval.**
- **Laat de officiële Hyundai-dealer na een ongeval het kinderzitje, de veiligheidsgordels, de ISOFIX-bevestigingspunten en het Top Tether-bevestigingspunt controleren.**

Kiezen van een kinderzitje (CRS)

Doe bij het kiezen van een kinderzitje altijd het volgende:

- Controleer of het kinderzitje is voorzien van een label waarop staat dat het desbetreffende zitje wettelijk goedgekeurd is.
Een kinderzitje mag alleen worden gebruikt als het is goedgekeurd conform de norm ECE-R44 of ECE-R129.
- Selecteer een kinderzitje gebaseerd op de lengte en het gewicht van het kind. Het verplichte label of de gebruiksaanwijzing bevat deze informatie.
- Kies een kinderzitje dat past op de zitplaats van uw auto waarop het zitje geplaatst gaat worden.
- Lees de waarschuwingen en aanwijzingen van de fabrikant voor het plaatsen en het gebruik van het kinderzitje en volg de aanwijzingen op.

Typen kinderzitjes

Er zijn in grote lijnen drie soorten kinderzitjes: kinderzitjes waarbij het kind met het gezicht naar achteren gericht zit, kinderzitjes waarbij het kind met het gezicht naar voren gericht zit en zittingverhogingen.

Ze worden ingedeeld op basis van de leeftijd, de lengte en het gewicht van het kind.



Kinderzitjes waarin het kind met het gezicht naar achteren wordt vervoerd

Een achterstevoren gericht kinderzitje beschermt het kind door het in de rug te ondersteunen. Het gordelsysteem houdt het kind op zijn plaats en zorgt ervoor dat het kind bij een ongeval in het kinderzitje blijft en de belasting voor de kwetsbare nek en ruggenwervels vermindert.

Alle kinderen jonger dan een jaar moeten altijd in een achterstevoren gericht kinderzitje reizen. Er zijn verschillende achterstevoren gerichte kinderzitjes: kinderzitjes die uitsluitend voor baby's bestemd zijn, kunnen alleen achterstevoren worden gebruikt. Aanpasbare en 3-in-1 kinderzitjes hebben hogere lengte- en gewichtslimieten voor de bevestiging achterstevoren, waardoor u het kind langer achterstevoren in de auto kunt blijven vervoeren.

Blijf kinderzitjes achterstevoren gebruiken zo lang het kind binnen de toegestane lengte- en gewichtslimieten van de fabrikant van het kinderzitje blijft.



Kinderzitjes waarin het kind met het gezicht naar voren wordt vervoerd

Een naar voren gericht kinderzitje biedt bescherming voor het kind met een eigen gordelsysteem. Blijf kinderen in een naar voren gericht kinderzitje met een eigen gordelsysteem vervoeren totdat ze de bovenste lengte- of gewichtslimiet volgens de fabrikant van het kinderzitje bereiken.

Als het kind uit het naar voren gerichte kinderzitje groeit, is het tijd voor een stoelverhoger.

Zittingverhogingen

Een stoelverhoger is een kinderzitje dat de loop van de veiligheidsgordel van de auto verbetert. Een stoelverhoger plaatst het kind zo dat de veiligheidsgordel correct over de sterkere delen van het lichaam van het kind loopt. Houd uw kinderen in stoelverhogers tot ze groot genoeg zijn om goed in de veiligheidsgordel te passen.

De heupgordel moet comfortabel over de heupen lopen, niet over de buik. De schoudergordel moet comfortabel over de schouder en borst lopen, niet over de nek of het gezicht. Om de kans op letsel bij een ongeval, hard remmen of plotselinge manoeuvre te minimaliseren, moeten kinderen tot 13 jaar altijd op juiste wijze worden vervoerd in een passend kinderzitje.

Plaatsen van een kinderzitje



WAARSCHUWING

Doe altijd het volgende voordat u een kinderzitje installeert:

Lees altijd de aanwijzingen die door de fabrikant van het kinderzitje zijn opgesteld en volg deze aanwijzingen op.

Het niet naleven van alle waarschuwingen en instructies kan het risico op ERNSTIG of DODELIJK LETSEL verhogen in geval van een ongeval.



WAARSCHUWING

Wanneer de hoofdsteun een juiste plaatsing van het kinderzitje verhindert, verstel of verwijder dan de hoofdsteun van de desbetreffende stoel.

Nadat u een goed kinderzitje heb gekozen voor uw kind en gecontroleerd hebt of het kinderzitje goed past goed op de zitplaats, moeten deze drie stappen gevolgd worden voor een juiste installatie:

- **Bevestig het kinderzitje correct in de auto.** Alle kinderzitjes moeten in de auto worden bevestigd met de heupgordel of het heupgedeelte van de driepuntsgordel of met de ISOFIX bevestigingspunten en/of ISOFIX top-tether en/of met de steunvoet.

- **Zorg dat het kinderzitje stevig bevestigd is.** Beweeg het kinderzitje naar voren en naar achteren en van links naar rechts om te controleren of het stevig is bevestigd. Een kinderzitje dat met een veiligheidsgordel wordt bevestigd, moet zo stevig mogelijk worden bevestigd. Een beetje zijwaartse beweging is echter niet te verhinderen.

Verstel de stoel en de rugleuning (op of neer, naar voren of achteren) wanneer u het kinderzitje installeert om ervoor te zorgen dat uw kind comfortabel in het kinderzitje kan zitten.

- **Zet het kind vast in het kinderzitje.** Controleer of het kind correct is vastgemaakt in het kinderzitje volgens de instructies van de fabrikant van het kinderzitje.



OPGELET

Een kinderzitje in een afgesloten auto kan zeer heet worden. Om brandwonden te voorkomen, moet u het zitoppervlak en de riempjes van het kinderzitje controleren voordat u uw kind erin plaatst.

Geschiktheid van elke stoelpositie voor kinderzitjes met gordel & ISOFIX-kinderzitjes overeenkomstig de VN-voorschriften (voor Europa)

(Informatie voor voertuigbezitters en fabrikanten van kinderzitjes)

- Ja: Geschikt voor plaatsing van de aangeduide categorie kinderzitjes
- Nee: niet geschikt voor de bevestiging van de aangewezen categorie kinderzitjes
- "-": niet van toepassing
- De tabel is gebaseerd op een voertuig met linkse besturing. Met uitzondering van de bijrijdersstoel geldt de tabel ook voor voertuigen met rechtse besturing. Gebruik voor de voorpassagiersstoel van auto's met rechtse besturing de informatie met betrekking tot zitplaats nummer 3.

Categorieën kinderzitjes		Positie					
		1, 2	3		4	5	6
			Airbag ON (aan)	Airbag UIT			
Universeel kinderzitje met gordel	Alle gewichtsgroepen	-	Nee	Ja ¹⁾ F, R	Ja F, R	Ja F, R	Ja F, R
i-Size kinderzitje	ISOFIX CRF : F2, F2X, R1, R2	-	Nee	Nee	Ja F, R	Nee	Ja F, R
Reiswieg (ISOFIX-zitje 'met het gezicht naar de zijkant')	ISOFIX CRF: L1, L2	-	Nee	Nee	Nee	Nee	Nee
ISOFIX babyzitje* (*: ISOFIX-zitje voor zuigelingen)	ISOFIX CRF : R1	-	Nee	Nee	Ja R	Nee	Ja R
ISOFIX baby-/kinderzitje - small	ISOFIX CRF: F2, F2X, R2, R2X	-	Nee	Nee	Ja F, R	Nee	Ja F, R
ISOFIX peuterzitje – groot* (*: geen verhogende zitkussens)	ISOFIX CRF : F3, R3	-	Nee	Nee	Ja F, R	Nee	Ja F, R
Zittingverhoging – beperkte breedte	ISO kinderzitje: B2	-	Ja	Ja	Ja	Ja	Ja
Zittingverhoging – volledige breedte	ISO kinderzitje: B3	-	Ja	Ja	Ja	Ja	Ja

* **F:** Voorwaarts gericht, **R:** Achterwaarts gericht

Opmerking¹⁾: Voor het plaatsen van een universeel kinderzitje moet de zittinghoogte van de passagiersstoel in de hoogste stand staan.

- * Gebruik nooit een kinderzitje waarbij het kind met het gezicht naar achteren gericht op de voorstoel zit, tenzij de airbag gedeactiveerd is.
- * Voor semi-universele of autospecifieke kinderzitjes (ISOFIX of met veiligheidsgordel vast te zetten kinderzitje) raadpleegt u de lijst in de handleiding van het kinderzitje.
- * Wanneer de hoofdsteun een juiste plaatsing van het kinderzitje verhindert, verstel of verwijder dan de hoofdsteun van de stoel.
- * Zet voor het installeren van een kinderzitje op de 2e rij de achterstoelen in de middenpositie.

Stoelnummer	Positie in het voertuig	Positie
1	Voor, linker zitplaats	
2	Voor, middelste zitplaats	
3	Voor, rechter zitplaats	
4	Tweede rij links	
5	Tweede rij midden	
6	Tweede rij, rechts	

ONE1031084L

* Wanneer de hoofdsteun een juiste plaatsing van het kinderzitje verhindert, verstel of verwijder dan de hoofdsteun van de stoel.

* Gebruik nooit een kinderzitje waarbij het kind met het gezicht naar achteren gericht op de voorstoel zit, tenzij de airbag gedeactiveerd is.

Aanbevolen kinderzitjes (voor Europa)

Gewichtsgroep	Naam	Fabrikant	Type bevestiging	ECE-goedkeuringsnummer
Groep 0+	BABY-SAFE 2 i-SIZE en BABY-SAFE i-SIZE BASE	Britax Römer	ISOFIX met steunpoot, naar achteren gericht	R129/00 - E1 - 000008
Groep 1	Trifix2 i-Size	Britax Römer	ISOFIX en bevestigingsband	129R-010015
Groep 2	KidFix II R	Britax Römer	ISOFIX en autogordel, gebruikmakend van heupgordelgeleider van kinderzitje	R44/04 - E1 - 04301304
Groep 3	viaggio 2-3 shuttle	Peg Perego	ISOFIX en autogordel	ECE R44/04 - E24 - 0000256

CRS-fabrikantinformatie

Britax Römer <http://www.britax.com>

Peg Perego: <http://www.pegperego.com/>

Geschiktheid van elke stoelpositie voor kinderzitjes met gordel & ISOFIX-kinderzitjes overeenkomstig de VN-voorschriften (behalve Europa)

(Informatie voor voertuigbezitters en fabrikanten van kinderzitjes)

- Ja: Geschikt voor plaatsing van de aangeduide categorie kinderzitjes
- Nee: niet geschikt voor de bevestiging van de aangewezen categorie kinderzitjes
- "-": niet van toepassing
- De tabel is gebaseerd op een voertuig met linkse besturing. Met uitzondering van de bijrijdersstoel geldt de tabel ook voor voertuigen met rechtse besturing. Gebruik voor de voorpassagiersstoel van auto's met rechtse besturing de informatie met betrekking tot zitplaats nummer 3.

Categorieën kinderzitjes		Positie					
		1, 2	3		4	5	6
			Airbag ON (aan)	Airbag UIT			
Universeel kinderzitje met gordel	Alle gewichtsgroepen	-	Nee	Ja ¹⁾ F, R	Ja F, R	Ja F, R	Ja F, R
i-Size kinderzitje	ISOFIX CRF : F2, F2X, R1, R2	-	Nee	Nee	Nee	Nee	Nee
Reiswieg (ISOFIX-zitje 'met het gezicht naar de zijkant')	ISOFIX CRF: L1, L2	-	Nee	Nee	Nee	Nee	Nee
ISOFIX babyzitje* (*: ISOFIX-zitje voor zuigelingen)	ISOFIX CRF : R1	-	Nee	Nee	Ja R	Nee	Ja R
ISOFIX baby-/kinderzitje - small	ISOFIX CRF: F2, F2X, R2, R2X	-	Nee	Nee	Ja F, R	Nee	Ja F, R
ISOFIX peuterzitje – groot* (*: geen verhogende zitkussens)	ISOFIX CRF : F3, R3	-	Nee	Nee	Ja F, R	Nee	Ja F, R
Zittingverhoging – beperkte breedte	ISO kinderzitje: B2	-	Ja	Ja	Ja	Nee	Ja
Zittingverhoging – volledige breedte	ISO kinderzitje: B3	-	Ja	Ja	Ja	Nee	Ja

* **F:** Voorwaarts gericht, **R:** Achterwaarts gericht

Opmerking¹⁾: Voor het plaatsen van een universeel kinderzitje moet de zittinghoogte van de passagiersstoel in de hoogste stand staan.

- * Gebruik nooit een kinderzitje waarbij het kind met het gezicht naar achteren gericht op de voorstoel zit, tenzij de airbag gedeactiveerd is.
- * Voor semi-universele of autospecifieke kinderzitjes (ISOFIX of met veiligheidsgordel vast te zetten kinderzitje) raadpleegt u de lijst in de handleiding van het kinderzitje.
- * Wanneer de hoofdsteun een juiste plaatsing van het kinderzitje verhindert, verstel of verwijder dan de hoofdsteun van de stoel.
- * Zet voor het installeren van een kinderzitje op de 2e rij de achterstoelen in de middenpositie.

Stoelnummer	Positie in het voertuig	Positie
1	Voor, linker zitplaats	
2	Voor, middelste zitplaats	
3	Voor, rechter zitplaats	
4	Tweede rij links	
5	Tweede rij midden	
6	Tweede rij, rechts	

ONE1031084L

- * Wanneer de hoofdsteun een juiste plaatsing van het kindersitje verhindert, verstel of verwijder dan de hoofdsteun van de stoel.
- * Gebruik nooit een kindersitje waarbij het kind met het gezicht naar achteren gericht op de voorstoel zit, tenzij de airbag gedeactiveerd is.

ISOFIX-bevestiging en bevestigingsband (ISOFIX-systeem) voor kinderen

Het ISOFIX-systeem houdt een kinderzitje vast tijdens het rijden en bij een ongeval. Dit systeem is ontworpen om bevestiging van het kinderzitje gemakkelijker te maken en de kans op het onjuist bevestigen van het kinderzitje te reduceren. Het ISOFIX-systeem gebruikt bevestigingspunten in de auto en bevestigingen aan het kinderzitje. Het ISOFIX-systeem maakt het gebruik van veiligheidsgordels om het kinderzitje op de achterbank te bevestigen overbodig. ISOFIX-bevestigingspunten zijn metalen balken die zijn ingebouwd in de auto. Er zijn twee onderste bevestigingspunten voor elke ISOFIX-zitplaats waar een kinderzitje met onderste bevestigingen aan kan worden bevestigd.

Om het ISOFIX-systeem van uw auto te kunnen gebruiken moet u over een kinderzitje met ISOFIX-bevestigingspunten beschikken.

Aanwijzingen voor de bevestiging van het kinderzitje aan de ISOFIX-bevestigingspunten worden door de fabrikant van het kinderzitje geleverd.

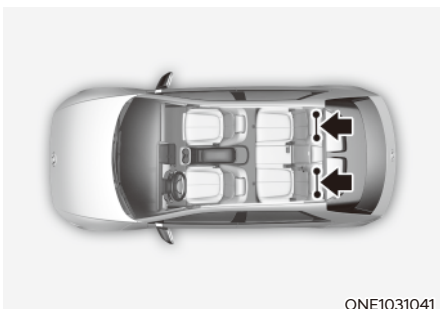



ISOFIX-bevestigingspunten bevinden zich op de buitenste twee zitplaatsen van de achterbank. Hun locaties worden in de illustratie getoond.

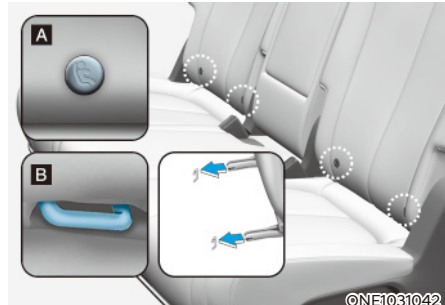

WAARSCHUWING

Probeer niet om een kinderzitje op de middelste zitplaats te bevestigen aan ISOFIX-bevestigingspunten. Er zijn geen ISOFIX-bevestigingspunten voor deze zitplaats. Als u een kinderzitje in het midden zet en de buitenste bevestigingen gebruikt, kunnen deze bevestigingen beschadigen.



[A]: Positie-indicator ISOFIX-bevestigingspunt (Type A- , Type B- )

[B]: ISOFIX-bevestigingspunt

ISOFIX-bevestigingen bevinden zich tussen de rugleuning en het zitkussen op de stoelen links en rechts achter en zijn met symbolen gemarkeerd.

Vastzetten van een kinderzitje met het ISOFIX-systeem

Plaats een i-Size of ISOFIX-kinderzitje op de volgende wijze op een van de buitenste zitplaatsen achter:

1. Leg de gordelsluiting opzij, uit de buurt van de ISOFIX-bevestigingspunten.
2. Haal andere voorwerpen uit de buurt van de bevestigingspunten zodat niets een correcte verbinding tussen het kinderzitje en de ISOFIX-bevestigingspunten in de weg staat.

- Plaats het kinderzitje op de zitplaats van de auto en bevestig het zitje conform de aanwijzingen van de fabrikant van het zitje aan de ISOFIX-bevestigingspunten.
- Volg de instructies van de fabrikant van het kinderzitje op voor correcte bevestiging en verbinding van de ISOFIX-bevestigingen van het kinderzitje aan de ISOFIX-bevestigingspunten.



WAARSCHUWING

Neem bij het gebruik van het ISOFIX-systeem altijd de volgende voorzorgsmaatregelen in acht:

- Lees en volg alle installatie-instructies die bij het kinderzitje worden geleverd.
- Gesp alle ongebruikte veiligheidsgordels vast en laat de veiligheidsgordels strak oprollen achter het kind, om te voorkomen dat het kind de veiligheidsgordels pakt en uitrolt. Kinderen kunnen worden gewurgd als een schoudergordel om hun nek gewikkeld raakt en de veiligheidsgordel aanspant.
- Bevestig **NOOIT** meer dan een kinderzitje aan een enkel bevestigingspunt. Hierdoor kan het bevestigingspunt loskomen of breken.
- Laat het ISOFIX-systeem na een ongeval altijd inspecteren door uw dealer. Een ongeval kan het ISOFIX-systeem beschadigen waardoor het kinderzitje niet meer correct kan worden bevestigd.

Een kinderzitje monteren met behulp van een systeem met bevestigingsband

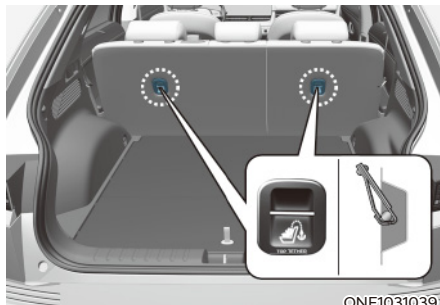

De Top Tether-bevestigingspunten voor kinderzitjes bevinden zich aan de achterzijde van de rugleuning van de achterbank.



- Voer de bovenste band van het kinderzitje over de rugleuning. Volg bij het bevestigen van de bevestigingsband de instructies van de fabrikant van het kinderzitje op.
- Bevestig de Top Tether-riem aan het top-tether-bevestigingspunt en span de Top Tether-riem dan aan volgens de instructies van de fabrikant van het kinderzitje om het kinderzitje stevig tegen de zitting te bevestigen.



WAARSCHUWING

Neem de volgende voorzorgsmaatregelen in acht bij het aansluiten van de bevestigingsband:

- Lees en volg alle installatie-instructies die bij het kindersitje worden geleverd.
- Bevestig **NOOIT** meer dan een kindersitje aan een enkel ISOFIX-Top Tether-bevestigingspunt. Hierdoor kan het bevestigingspunt of de bevestiging loskomen of breken.
- Bevestig de top-tether aan niets anders dan het juiste Top Tether-bevestigingspunt. De Top Tether werkt mogelijk niet correct als deze aan iets anders wordt bevestigd.
- De bevestigingspunten zijn alleen berekend op de belasting die erop wordt uitgeoefend door een juist gemonteerd kindersitje.

De bevestigingspunten mogen in geen geval worden gebruikt voor de bevestiging van veiligheidsgordels voor volwassenen of voor de bevestiging van andere voorwerpen in de auto.

Kindersitje met een driepuntsgordel bevestigen

Als het ISOFIX-bevestigingssysteem niet wordt gebruikt, moet een kindersitje altijd met het heupgedeelte van een driepuntsgordel worden vastgezet op een achterstoel.

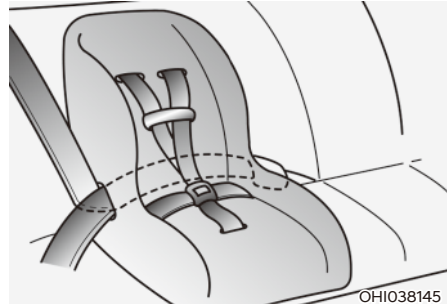

Bevestigen van een kindersitje met een driepuntsgordel

Ga als volgt te werk om een kindersitje op de achterbank te bevestigen:

1. Plaats het kindersitje op de stoel en laat de driepuntsgordel om of door het zitje lopen, afhankelijk van de instructies van de fabrikant van het zitje. Controleer of de gordel niet gedraaid zit.

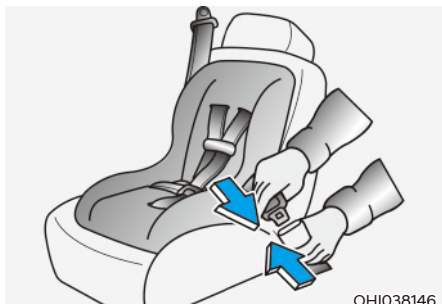

2. Bevestig de slottong van de driepuntsgordel in het gordelslot. Luister naar het specifieke 'klik'-geluid.

i Informatie

Plaats de ontgrendelknop zo dat deze in geval van nood gemakkelijk bereikbaar is.



3. Beperk zo veel mogelijk de speling van de gordel door tegen het kinderzitje te drukken terwijl u de schoudergordel door de blokkeerautomaat laat oprollen.
4. Trek en duw het kinderzitje om te controleren of het stevig vast zit.

Zie pagina 3-51 als de fabrikant van uw kinderzitje het gebruik van een Top Tether in combinatie met de driepuntsgordel adviseert.

Om het kinderzitje los te maken drukt u op de ontgrendelknop op de gesp, maakt u de driepuntsgordel los van het kinderzitje en laat u de driepuntsgordel volledig oprollen.

! WAARSCHUWING

Als u een kinderzitje op de tweede zitrij in het midden plaatst, moet u de stoel op de tweede rij zo ver mogelijk naar achteren verplaatsen, voor minimaal contact met de centrale airbag vooraan (indien van toepassing).

AANVULLEND VEILIGHEIDSSYSTEEM

■ Linkse besturing

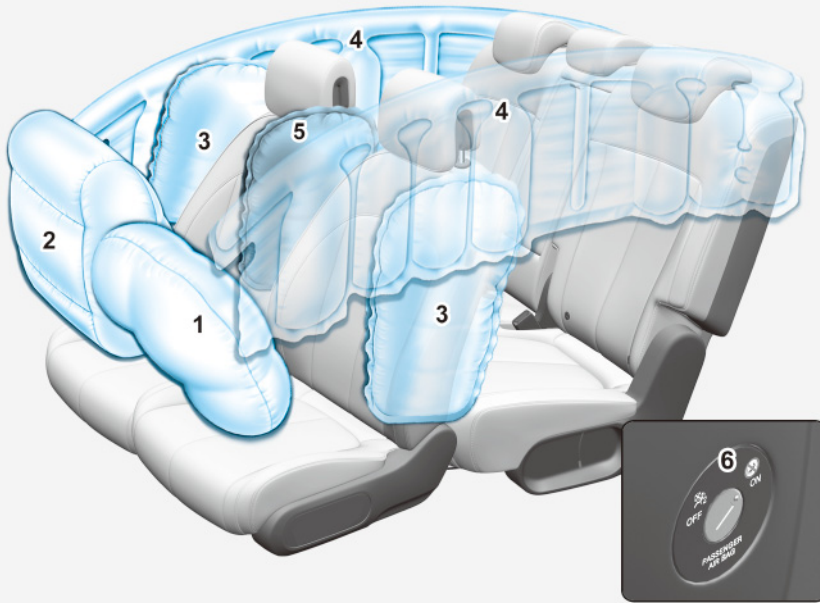

Het werkelijk aantal airbags in de auto kan afwijken van de afbeelding.

ONE1031043L

- | | |
|-------------------------|---|
| 1. Bestuurdersairbag | 4. Gordijnairbag |
| 2. Voorpassagiersairbag | 5. Centrale airbag vooraan |
| 3. Zijairbag | 6. ON/OFF-schakelaar voorpassagiersairbag |

■ Rechte besturing

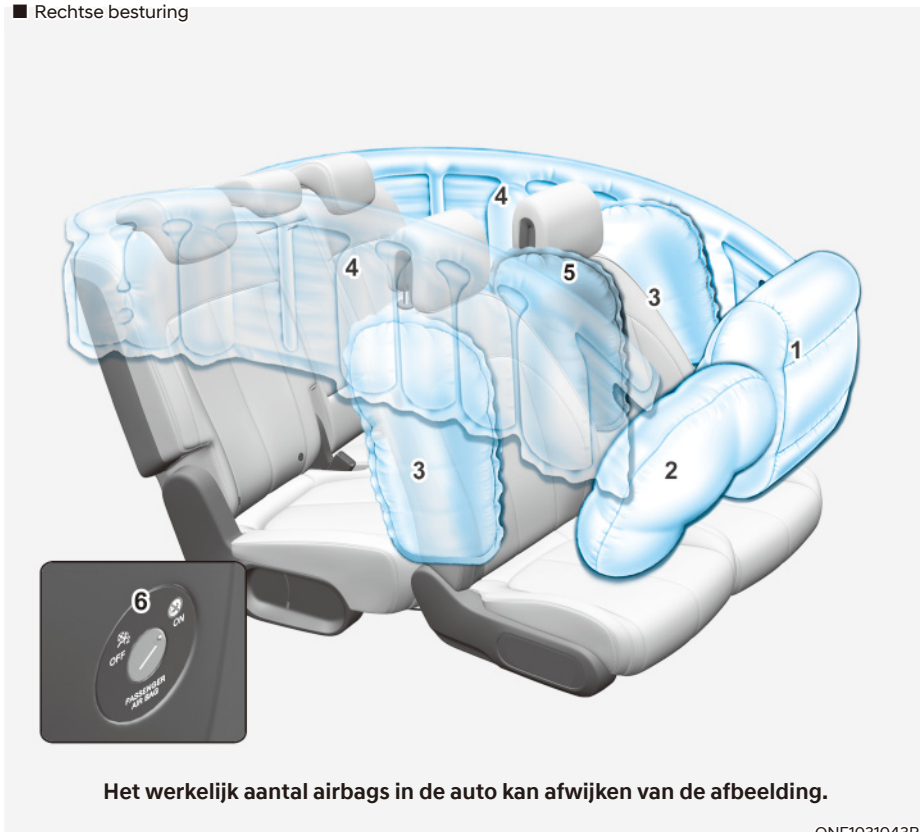

Het werkelijk aantal airbags in de auto kan afwijken van de afbeelding.

ONE1031043R

1. Voorpassagiersairbag
2. Bestuurdersairbag
3. Zijairbag
4. Gordijnairbag
5. Centrale airbag vooraan
6. ON/OFF-schakelaar voorpassagiersairbag

Auto's zijn voorzien van een airbagsysteem voor de bestuurdersstoel en de voorpassagiersstoel.

De frontairbags zijn ontworpen om de driepuntsveiligheidsgordels aan te vullen. De veiligheidsgordels moeten tijdens het rijden altijd worden gedragen, willen deze airbags bescherming bieden.

U kunt ernstig letsel oplopen of overlijden bij een ongeval als u de veiligheidsgordel niet draagt. Airbags zijn ontwikkeld als aanvulling op veiligheidsgordels, maar vervangen ze niet. Airbags zijn ook niet ontworpen om bij elke aanrijding op te blazen. Bij sommige ongevallen zijn de veiligheidsgordels het enige veiligheidssysteem dat u bescherming biedt.



WAARSCHUWING

VEILIGHEIDSVORZORGSMATREGELEN M.B.T. AIRBAGS

Gebruik telkens en ALTIJD, bij elke rit veiligheidsgordels voor iedereen en kinderzitjes! Zelfs met airbags kunt u ernstig letsel oplopen of overlijden bij een botsing als u uw veiligheidsgordel niet correct draagt als de airbag opblaast.

Vervoer een kind NOOIT op de voorpassagiersstoel in een kinderzitje of op een zittingverhoging, tenzij de airbag is uitgeschakeld.

Het kind kan geraakt worden door een zich opblazende airbag en kan daardoor zwaar gewond raken.

Beveilig kinderen jonger dan 13 jaar altijd in de gordel op de achterbank. Het is de veiligste plek voor kinderen van alle leeftijden. Als een kind van 13 jaar of ouder moet plaatsnemen in de voorpassagiersstoel, moet het kind de veiligheidsgordel correct dragen en moet de stoel zo ver mogelijk naar achteren worden verplaatst.

Alle inzittenden moeten zo rechtop mogelijk zitten met de rugleuning in een verticale stand, gecentreerd in de zitting met hun veiligheidsgordel om, benen comfortabel gestrekt en hun voeten op de bodem totdat de auto is geparkeerd en wordt uitgeschakeld. Als een inzittende niet goed op zijn zitplaats zit tijdens een ongeval, kan de snel uitvouwende airbag met geweld in contact komen met de inzittende en ernstig tot dodelijk letsel veroorzaken.

Ga niet te dicht op de airbag zitten, dat geldt ook voor uw passagiers, en leun niet tegen het portier of de middenconsole.

Zet uw stoel zo ver mogelijk naar achteren, waarbij u de auto nog wel onder controle moet kunnen blijven houden.

Waar zitten de airbags? Frontairbags bestuurder en voorzpassagier



Uw auto is uitgerust met een aanvullend veiligheidssysteem (SRS) en driepuntsgordels voor de bestuurder en de voorpassagier.

Het aanvullend veiligheidssysteem bestaat uit airbags in het midden van het stuurwiel en in het dashboardpaneel aan passagierszijde, boven het dashboardkastje.

Op de afdekking van de airbags zijn in reliëf de letters 'AIR BAG' aangebracht.

Het doel van het aanvullende veiligheidssysteem is om de bestuurder en voorpassagier van de auto meer bescherming te bieden dan die de veiligheidsgordels alleen kunnen bieden in het geval van een frontale aanrijding van afdoende kracht.



WAARSCHUWING

Om de kans op ernstig letsel door een zich opblazende airbag voor te beperken, moeten de volgende voorzorgsmaatregelen getroffen worden:

- Alle inzittenden moeten altijd hun veiligheidsgordel dragen: de gordel houdt de inzittende zo goed mogelijk op zijn plaats.
- Zet uw stoel zo ver mogelijk naar achteren, waarbij u de auto nog wel onder controle moet kunnen blijven houden.
- Leun nooit tegen het portier of de middenconsole.
- Laat de voorpassagier zijn voeten of benen nooit op het dashboard zetten.
- Er mogen geen voorwerpen (zoals dashboardafdekking, mobiele telefoonhouder, bekerhouder, parfum of etiketten) worden aangebracht op of in de buurt van de airbagmodules op het stuurwiel, het instrumentenpaneel, het glas van de voorruit en het voorste passagierspaneel boven het dashboardkastje. Dergelijke voorwerpen kunnen letsel veroorzaken als de auto betrokken raakt bij een botsing die ernstig genoeg is om de airbags te activeren.
- Bevestig geen voorwerpen aan de voorruit en de binnenspiegel.



©JX1039126L

ON/OFF-schakelaar airbag voorpassagier (indien van toepassing)

Het doel van de schakelaar is om de frontairbag van de voorpassagier uit te schakelen als passagiers worden vervoerd die een verhoogd risico lopen op letsel als gevolg van de airbag door hun leeftijd, grootte of medische conditie.



©ONE1031089L

Weer inschakelen van de voorpassagiersairbag:

Steek de sleutel of een vergelijkbaar stevig voorwerp in de ON/OFF-schakelaar voorpassagiersairbag en draai deze naar de ON-stand. Het controlelampje passagiersairbag ON (ON) begint te branden.



©ONE1031088L

Uitschakelen van de voorpassagiersairbag:

Steek de sleutel of een vergelijkbaar stevig voorwerp in de ON/OFF-schakelaar voorpassagiersairbag en draai deze naar de OFF-stand. Het controlelampje voorpassagiersairbag OFF (OFF) brandt en blijft branden totdat de voorpassagiersairbag weer wordt ingeschakeld.

i Informatie

Het controlelampje voorpassagiersairbag ON/OFF brandt gedurende ongeveer 4 seconden nadat de toets Start/Stop in de stand ON is gezet. Maar als de toets Start/Stop in de stand ON wordt gezet binnen 3 minuten na het uitschakelen van de motor, dan gaat het controlelampje niet branden.

WAARSCHUWING

Laat nooit een volwassen passagier in de voorpassagiersstoel meerijden terwijl het controlelampje voorpassagiersairbag OFF brandt. De airbag wordt bij een botsing niet opgeblazen als het controlelampje brandt. Schakel de voorpassagiersairbag in of laat uw passagier op de achterbank plaatsnemen.

WAARSCHUWING

Bij een storing in de ON/OFF-schakelaar voorpassagiersairbag kunnen de volgende omstandigheden zich voordoen:

- Het airbagcontrolelampje  in het instrumentenpaneel gaat branden.
- Het controlelampje passagiersairbag OFF  brandt niet en het controlelampje ON  gaat branden. De passagiersfrontairbag wordt ook opgeblazen bij een botsing ondanks het feit dat de schakelaar voorpassagiersairbag ON/OFF in de OFF-stand is gezet.
- Laat in dat geval de ON/OFF-schakelaar voor de voorpassagiersairbag en het airbagsysteem zo spoedig mogelijk controleren door een officiële HYUNDAI-dealer.

Zijairbag en centrale airbag voor (indien van toepassing)

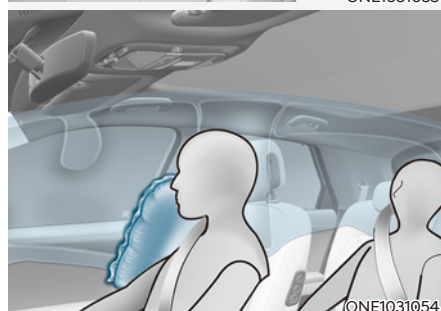
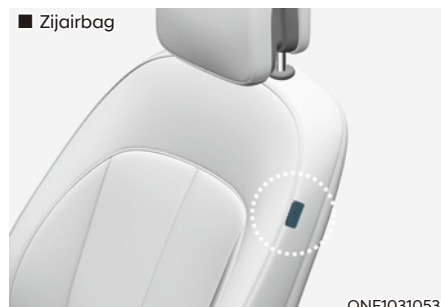

Beide voorstoelen van uw auto zijn uitgerust met een zijairbag. Het doel van de airbag is om extra bescherming te bieden bovenop de bescherming die de veiligheidsgordels bieden.

De zijairbags zijn ontworpen om op te blazen tijdens bepaalde botsingen van opzij, afhankelijk van de ernst van de botsing.

Voor voertuigen die zijn uitgerust met een rollover sensor kan de zijdelingse en/of gordijnairbag en de voerspanners aan beide kanten van de auto beginnen werken als er een (mogelijke) rollover wordt gedetecteerd.

De zijairbags en de centrale voorairbag zijn niet ontworpen om bij alle aanrijdingen van opzij of situaties waarbij de auto over de kop kan slaan opgeblazen te worden.



WAARSCHUWING

Om de kans op ernstig letsel door een zich opblazende zijairbag te beperken, moeten de volgende voorzorgsmaatregelen getroffen worden:

- Alle inzittenden moeten altijd hun veiligheidsgordel dragen: de gordel houdt de inzittende zo goed mogelijk op zijn plaats.
- Laat passagiers niet met het hoofd of andere delen van het lichaam tegen het portier leunen, hun armen uit het raam steken of voorwerpen tussen de portieren en de zitplaatsen steken.
- Houd het stuurwiel vast op 9 en 3 uur, zodat de kans op letsel aan uw armen en handen tot een minimum beperkt wordt.
- Gebruik geen accessoire-stoelhoezen. Deze kunnen de werking van het systeem beperken.
- Hang er geen andere voorwerpen dan kleding op. Bij een ongeval kunnen deze voorwerpen persoonlijk letsel veroorzaken, vooral als de airbag wordt opgeblazen.

- **Plaats geen voorwerpen op de airbag of tussen de airbag en uzelf. Bevestig ook geen voorwerpen rond de omgeving waar de airbag opblaast, zoals de portieren, de zijruiten en de voor- en achterstijlen.**
- **Plaats geen voorwerpen tussen het portier en de stoel. Dit kunnen gevaarlijke projectielen worden als de zijairbag wordt opgeblazen.**
- **Breng geen accessoires aan op of in de buurt van de zijairbags.**
- **Stoot niet tegen de portieren als de toets Start/Stop in de stand ON of START staat omdat de zijairbags hierdoor kunnen opblazen.**
- **Als de stoel of de stoelbekleding beschadigd zijn, adviseren we u het systeem te laten repareren door een officiële HYUNDAI-dealer.**

Curtain airbags

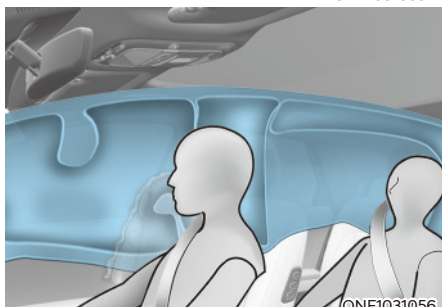

De curtain airbags bevinden zich langs de rand van het dak boven de voor- en achterportieren.

Ze zijn ontworpen om bij bepaalde aanrijdingen van opzij het hoofd van de inzittenden op de zitplaatsen voor en op de buitenste zitplaatsen achter te beschermen.

De curtain airbags zijn ontworpen om op te blazen tijdens bepaalde botsingen van opzij, afhankelijk van de ernst van de botsing.

Voor voertuigen die zijn uitgerust met een rollover sensor kan de zijdelingse en/of gordijnairbag en de voorspanners aan beide kanten van de auto beginnen werken als er een (mogelijke) rollover wordt gedetecteerd.

De curtain airbags zijn niet ontworpen om bij alle aanrijdingen van opzij of situaties waarbij de auto over de kop kan slaan opgeblazen te worden.



WAARSCHUWING

Om de kans op ernstig letsel door een zich opblazende curtain airbag te beperken, moeten de volgende voorzorgsmaatregelen getroffen worden:

- **Alle inzittenden moeten altijd hun veiligheidsgordel dragen: de gordel houdt de inzittende zo goed mogelijk op zijn plaats.**
- **Plaats kinderzitjes op de juiste manier en zo ver mogelijk van het portier vandaan.**
- **Plaats geen voorwerpen over de airbag of tussen de airbag en uzelf. Bevestig ook geen voorwerpen rond de omgeving waar de airbag opblaast, zoals de portieren, de zijruiten, de voor- en achterstijlen en de dakrand.**
- **Hang uitsluitend kledingstukken op en geen harde of breekbare voorwerpen.**
Bij een ongeval kan dit schade aan de auto of lichamelijk letsel veroorzaken.
- **Laat passagiers niet met het hoofd of andere delen van het lichaam tegen het portier leunen, hun armen uit het raam steken of voorwerpen tussen de portieren en de zitplaatsen steken.**
- **Open of repareer de curtain airbags niet.**

Hoe werkt het airbagsysteem?

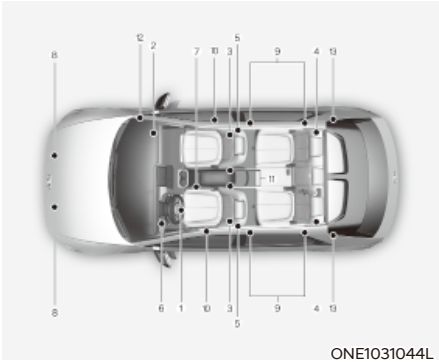

De onderdelen van het aanvullend veiligheidssysteem zijn:

- (1) Airbag bestuurder
 - (2) Voorpassagiersfrontairbagmodule
 - (3) Zijairbagmodules
 - (4) Curtain airbagmodules
 - (5) Gordelspanner bij gordelautomaat voor
 - (6) Waarschuwinglampje airbag
 - (7) Airbagmodule (SRSCM) / koprolsensor
 - (8) Airbagsensoren voor
 - (9) Zijairbagsensoren (acceleratie)
 - (10) Zijairbagsensoren (druk)
 - (11) Veiligheidsgordelsensoren bestuurders- en voorpassagiersstoel
 - (12) ON/OFF-schakelaar voorpassagiersairbag (indien van toepassing)
 - (13) Gordelspanner bij gordelautomaat achter
- * Het ON/OFF-lampje van de voorpassagiersairbag bevindt zich in de dakconsole.

De regeleenheid aanvullend veiligheidssysteem (SRSCM, Supplemental Restraint System Control Module) controleert continu alle SRS-componenten terwijl de toets Start/Stop is ingeschakeld, om te bepalen of de kracht van een botsing groot genoeg is om airbags of gordelspanners te moeten activeren.



Waarschuwinglampje AIRBAG

Het controlelampje SRS airbag (Supplemental Restraint System, aanvullend veiligheidssysteem) in het instrumentenpaneel beeldt een airbag af, zoals is te zien in de illustratie. Het systeem controleert het elektrisch systeem van de airbags op storingen. Het lampje geeft aan dat er mogelijk een probleem is met het airbagsysteem, inclusief uw zij- en/of gordijnairbag die voor bescherming tegen over de kop gaan wordt gebruikt (indien voorzien van een rollover sensor).



WAARSCHUWING

Bij een storing in het aanvullende veiligheidssysteem wordt de airbag bij een ongeval mogelijk niet correct opgeblazen. Hierdoor neemt de kans op ernstig letsel toe.

Als een van de volgende omstandigheden zich voordoet, is er sprake van een storing in het aanvullende veiligheidssysteem:

- Het lampje gaat niet ongeveer drie tot zes seconden branden als de toets Start/Stop in stand ON staat.
- De lampjes blijven aan nadat ze ongeveer drie tot zes seconden gebrand hebben.
- Het lampje gaat branden tijdens het rijden.
- Het lampje knippert als de auto is ingeschakeld.

We adviseren u het aanvullende veiligheidssysteem zo snel mogelijk door een officiële HYUNDAI-dealer te laten controleren als een van deze omstandigheden zich voordoet.

Tijdens een gematigde tot ernstige frontale botsing detecteren sensoren de snelle vertraging van de auto. Als de vertraging hoog genoeg is, activeert de regeleenheid de frontairbags op het juiste moment en met de benodigde kracht.

De frontairbags helpen de bestuurder en de voorpassagier te beschermen door te reageren op frontale botsingen waarbij de veiligheidsgordels alleen niet voldoende bescherming bieden. Indien nodig helpen de zijairbags bescherming te bieden in het geval van een aanrijding van opzij of het over de kop slaan door het bovenlichaam te ondersteunen.

- De airbags worden pas ingeschakeld (zodat ze indien nodig kunnen worden geactiveerd) wanneer de toets Start/ Stop in stand ON of START staat en kunnen tot ongeveer 3 minuten na het uitschakelen van de motor worden geactiveerd.
- De airbags worden bij bepaalde aanrijdingen van voren of opzij geactiveerd om de inzittenden te beschermen tegen ernstig letsel.
- Algemeen zijn airbags ontworpen om op te blazen afhankelijk van de ernst van de botsing, de richting ervan, enz. Deze twee factoren bepalen of de sensoren een elektronisch activeringssignaal afgeven.
- De frontairbags blazen in een ogenblik volledig op en lopen weer leeg. Het is vrijwel onmogelijk om de airbag met het blote oog te zien opblazen tijdens een ongeval. De kans is groter dat u de leeggelopen airbags voor u ziet hangen na de botsing.

- Naast het opblazen tijdens een ernstige aanrijding van opzij worden bij auto's met een roll-over-sensor de zijairbags en/of de curtain airbags en centrale airbag vooraan opgeblazen als deze sensor het over de kop slaan van de auto detecteert.

Wanneer over de kop slaan wordt gedetecteerd, blijven de curtain airbags langer opgeblazen om bescherming te bieden tegen uit de auto slingeren, vooral in combinatie met de veiligheidsgordels. (indien uitgerust met een roll-over sensor)

- Om een goede bescherming te bieden, moeten de airbags snel opblazen. De snelheid waarmee de airbag opblaast is een resultante van de extreem korte tijd waarin de airbag moet worden opgeblazen tussen de inzittende en de auto voordat de inzittende de auto raakt. Deze opblaassnelheid reduceert het risico op ernstig of levensbedreigend letsel en is dus een noodzakelijk onderdeel van het airbagontwerp.

Het snel opblazen van een airbag kan echter ook letsel zoals schaafwonden in het gezicht, blauwe plekken en botbreuken veroorzaken, omdat de snelheid waarmee de airbags worden opgeblazen tot gevolg heeft dat de airbags met veel kracht uitzetten.

- Er zijn zelfs omstandigheden waaronder het contact met de airbag tot ernstig letsel kan leiden, vooral wanneer de inzittende zeer dicht bij de airbag zit.

U kunt voorzorgsmaatregelen treffen om het risico op verwondingen door een opblazende airbag te reduceren. Het grootste risico bestaat in het te dicht bij de airbag zitten. Een airbag heeft ruimte nodig om op te blazen. Aanbevolen wordt om zo ver mogelijk van het midden van het stuurwiel af te gaan zitten, maar zo dat u nog wel goed controle over de auto hebt.

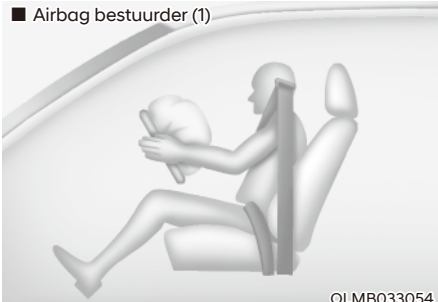

Als de SRSCM oordeelt dat de kracht waaraan de voorzijde van de auto wordt blootgesteld een bepaalde drempelwaarde overschrijdt, activeert hij automatisch de airbags vóór.



Bij activering scheuren speciale naden, ingegoten in de bekleding, direct open door de expansiedruk van de airbags. Als de bekleding verder openscheurt, kunnen de airbags volledig opblazen.

Een volledig opgeblazen airbag, in combinatie met een correct gedragen veiligheidsgordel, vertraagt de voorwaartse beweging van de bestuurder en/of voorpassagier en reduceert zo het risico op hoofd- en borstletsel.



Nadat de airbag geheel gevuld is, begint hij direct weer leeg te lopen, waardoor de bestuurder weer zicht naar voren krijgt en hij de auto weer kan besturen of anderszins kan bedienen.



WAARSCHUWING

Om te voorkomen dat objecten gevaarlijke projectielen worden wanneer de airbag van de passagier wordt opgeblazen:

- **Monteer of plaats geen voorwerpen (bekerhouder, cd-houder, stickers, enz.) op het paneel voor de voorpassagier boven het dashboardkastje waar de passagiersairbag zich bevindt.**
- **Plaats een eventuele luchtverfrisser niet in de buurt van het instrumentenpaneel of op het dashboard.**

Wat gebeurt er als een airbag geactiveerd wordt?

Nadat een front- of zijairbag is opgeblazen, loopt deze zeer snel leeg. Het opblazen van de airbag belet de bestuurder niet uit de voorruit te zien of te kunnen sturen. Curtain airbags kunnen enige tijd opgeblazen blijven nadat ze geactiveerd zijn.



WAARSCHUWING

Neem na het activeren van een airbag de volgende voorzorgsmaatregelen:

- **Open zo snel mogelijk na een aanrijding de ruiten en de portieren om te voorkomen dat u te lang aan de rook en het poeder wordt blootgesteld die vrijkomen bij het activeren van de airbag.**
- **Raak de interne componenten van het airbagcompartiment niet aan onmiddellijk nadat een airbag is opgeblazen. De onderdelen die in contact komen met een opblazende airbag kunnen zeer heet zijn.**
- **Was de huid die hiermee in aanraking is gekomen altijd af met koud water en een milde zeepoplossing.**
- **Wij adviseren om geactiveerde airbags beslist te laten vervangen bij een officiële HYUNDAI-dealer. Airbags zijn ontworpen voor eenmalig gebruik.**

Geluid en rookontwikkeling bij het opblazen van een airbag

Als airbags worden opgeblazen, produceren ze veel lawaai en kunnen ze rook en fijn stof in het interieur blazen. Dit is normaal en is een resultaat van de ontsteking van de airbag. Nadat de airbag is opgeblazen, kunt u aanzienlijke ademhalingsmoeilijkheden ervaren door het contact van uw borstkas met zowel de veiligheidsgordel als de airbag, evenals door het inademen van de rook en het poeder. Het poeder kan astma voor sommige mensen erger maken. Raadpleeg onmiddellijk een arts als u na het activeren van een airbag ademhalingsproblemen ervaart.

Hoewel de rook en het poeder niet giftig zijn, kunnen ze irritatie veroorzaken aan de huid, ogen, neus, keel enz. Als dit het geval is, was en spoel onmiddellijk met koud water en zoek medische hulp als de symptomen aanhouden.

Plaats geen kinderzitje op de voorpassagiersstoel



OHI038169L

Plaats nooit een kinderzitje op de voorpassagiersstoel, tenzij de airbag is uitgeschakeld. Een zich opblazende airbag kan het kind of het zitje hard raken, wat ernstig letsel tot gevolg kan hebben

WAARSCHUWING

Gebruik **NOOIT** een achterstevoren geplaatst kinderzitje op een stoel die wordt beveiligd door een **ACTIEVE AIRBAG** ervoor, anders kan het kind **DODELIJK** of **ERNSTIG** gewond raken.

Waarom werd de airbag bij een aanrijding niet geactiveerd?

Er zijn bepaalde soorten ongevallen waarbij niet moet worden verwacht dat de airbag aanvullende bescherming biedt. Dit zijn bijvoorbeeld botsingen van achteren, tweede of derde botsingen bij ongevallen met meerdere botsingen en botsingen met lage snelheid. Schade aan de auto geeft aan dat er botsingsenergie is geabsorbeerd en is geen indicator voor of een airbag nu wel of niet had moeten worden geactiveerd.

Airbagsensoren

WAARSCHUWING

Beperk de kans op ernstig letsel door een zich onverwacht opblazende airbag:

- Let op dat u niet tegen plaatsen aanstoet waar de airbags of airbagsensoren zijn ingebouwd.
- Voer geen onderhoud uit aan of rond de airbagsensoren. Als de locatie of hoek van de sensoren wordt gewijzigd, kunnen de airbags worden geactiveerd als dat niet moet of niet worden geactiveerd als dat wel moet.
- Het monteren van niet-originele Hyundai bumperbeschermers of niet-gelijkwaardige wisselstukken kan een nadelige invloed hebben op de bescherming bij een aanrijding en de prestaties van de airbags.
Om een correcte werking van het airbagsysteem te garanderen raden we aan om de bumper te vervangen met echte Hyundai-onderdelen of met specifieke gelijkwaardige wisselstukken voor uw voertuig.
- Duw de toets Start/Stop in de OFF of ACC stand en wacht 3 minuten als de auto wordt weggesleept om onbedoeld opblazen van de airbag te voorkomen.
- Laat alle reparaties aan airbags door een officiële HYUNDAI-dealer uitvoeren.



- | | |
|---|---|
| <p>1. SRS Controlemodule/roll-over-sensor</p> <p>2. Airbagsensor vóór</p> <p>3. Zijdelingse impactsensor (druk)</p> | <p>4. Zijdelingse impactsensor (versnelling)</p> <p>5. Zijdelingse impactsensor (versnelling)</p> |
|---|---|

Voorwaarden voor activeren airbags

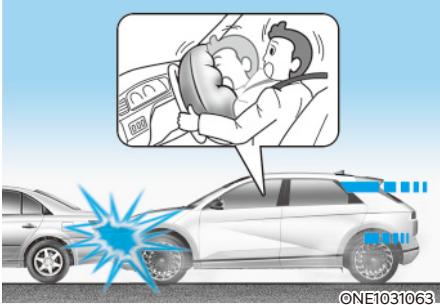

Airbags voor

De frontairbags zijn ontworpen om bij frontale aanrijdingen te worden opgeblazen, afhankelijk van de ernst, de snelheid of de hoek waaronder de aanrijding plaatsvindt.

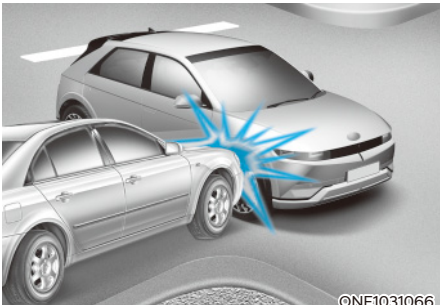

Zijairbag en curtainairbag en centrale airbag vooraan

De airbags opzij (zijairbags en gordijnairbags) worden geactiveerd bij een aanrijding van opzij, waarbij rekening wordt gehouden met de kracht van de botsing.

Hoewel de frontairbags voor bestuurder en voorpassagier zijn ontworpen om te worden opgeblazen bij frontale botsingen, kunnen ze ook worden opgeblazen bij andere soorten botsingen als de botsingssensoren voor een voldoende krachtige botsing detecteren. De zij- en curtain airbags zijn ontworpen om te worden opgeblazen bij een botsing van opzij, maar ze kunnen ook worden opgeblazen bij andere botsingen als de sensoren botsing van opzij een voldoende krachtige botsing detecteren.

De zij- en curtain airbags zijn ook ontworpen om te worden opgeblazen als de roll-over-sensor detecteert dat de auto over de kop slaat (indien uitgerust met een roll-over-sensor).

Als de bodem van de auto wordt geraakt door hobbels of voorwerpen op onverharde wegen, kunnen de airbags worden geactiveerd. Rijd voorzichtig op onverharde wegen of op ondergronden die niet zijn bedoeld voor autoverkeer, om onbedoelde activering van airbags te voorkomen.

Voorwaarden voor niet-activeren van de airbags



Bij bepaalde aanrijdingen met lage snelheden worden de airbags niet geactiveerd. De airbags zijn ontworpen om in dergelijke gevallen niet te activeren omdat ze dan geen aanvullende bescherming bieden op de bescherming van de veiligheidsgordels.



Frontairbags zijn niet ontworpen om te worden opgeblazen bij een botsing van achteren, omdat de inzittenden dan naar achteren worden verplaatst door de kracht van de botsing. In dit geval zouden opgeblazen airbags voor geen extra bescherming bieden.

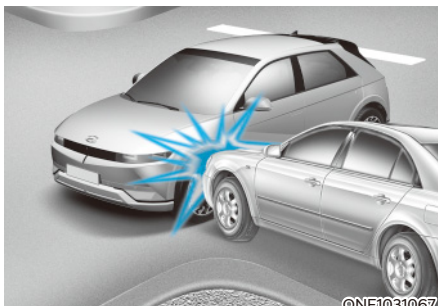

De airbags voor worden bij zijdelingse aanrijdingen soms niet geactiveerd. De inzittenden bewegen altijd in de richting van de aanrijding, waardoor het activeren van de airbags voor geen extra bescherming aan de inzittenden biedt.

De zijdelingse airbags en de gordijnairbags en de airbag midden vooraan kunnen echter wel worden opgeblazen, afhankelijk van de kracht van de botsing.

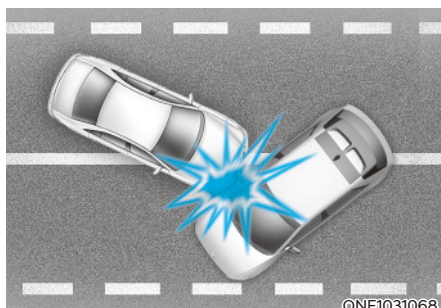

Bij een aanrijding onder een hoek kan de kracht van de aanrijding de inzittenden in een richting verplaatsen, waarin de airbags geen extra bescherming zouden bieden, een reden waarom de sensoren mogelijk geen airbags activeren.

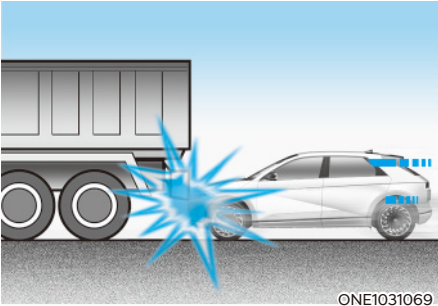

Net voor een aanrijding remmen bestuurders vaak sterk af. Dit krachtige remmen verlaagt de voorzijde van de auto waardoor deze onder een voertuig met een grotere grondspeling kan duiken. In dergelijke situaties kunnen de airbags mogelijk niet worden opgeblazen omdat de vertragingen die worden gedetecteerd door de sensoren aanzienlijk gereduceerd kunnen zijn.

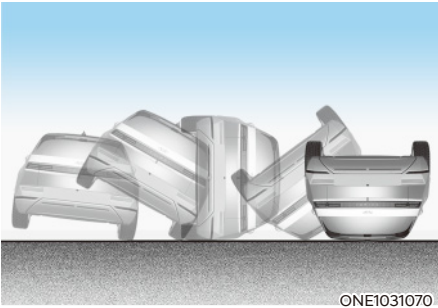

Als de auto over de kop slaat, bieden de airbags voor geen extra bescherming aan de inzittenden. Ze worden dan ook niet geactiveerd.

i Informatie

Met koprolsensor

De zijairbags en de curtain airbags en de centrale airbag vooraan kunnen worden geactiveerd als de auto over de kop slaat, wanneer dit door de roll-over-sensor wordt gedetecteerd.

i Informatie

Zonder koprolsensor

Als de auto is uitgerust met zij- en gordijnairbags, worden deze mogelijk geactiveerd wanneer de auto over de kop slaat als gevolg van een aanrijding van opzij.

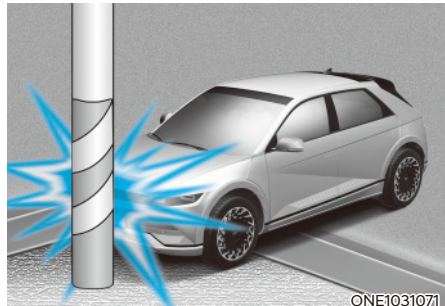

De airbags worden soms niet geactiveerd bij een aanrijding tegen een boom of paal, waarbij de botsingsenergie door de constructie van de auto wordt geabsorbeerd.

Onderhoud aanvullend veiligheidssysteem

Het aanvullend veiligheidssysteem is praktisch onderhoudsvrij en er zijn geen onderdelen waar u zelf veilig onderhoud aan kunt uitvoeren. Als het waarschuwingslampje SRS airbag niet gaat branden wanneer de toets Start/ Stop in stand ON staat, of continu blijft branden, adviseren we u het systeem direct door een officiële HYUNDAI-dealer te laten controleren.

We adviseren alle werkzaamheden aan het aanvullende veiligheidssysteem, zoals het verwijderen, monteren, repareren of alle andere werkzaamheden aan het stuurwiel, het paneel voor de voorpassagier, voorstoelen en dakrand te laten uitvoeren door een officiële HYUNDAI-dealer. Onjuiste behandeling van het aanvullende veiligheidssysteem kan ernstig lichamelijk letsel tot gevolg hebben.



WAARSCHUWING

Om de kans op ernstig letsel te beperken, moeten de volgende voorzorgsmaatregelen getroffen worden:

- **Wijzig onderdelen van het aanvullende veiligheidssysteem of de bedrading niet, neem deze onderdelen of de bedrading ervan niet los, breng geen stickers enzovoort op afdekkingen van het systeem aan en wijzig niets aan de carrosseriestructuur.**
- **Plaats geen voorwerpen over of bij de airbagmodules in het stuurwiel, instrumentenpaneel en het paneel voor de voorpassagier boven het dashboardkastje.**
- **Reinig de afdekkingen van de airbags met een zachte doek, bevochtigd met wat schoon water. Oplosmiddelen of reinigingsmiddelen kunnen de airbagafdekkingen en de juiste werking van het systeem nadelig beïnvloeden.**
- **Laat geactiveerde airbags vervangen door een officiële HYUNDAI-dealer.**
- **Als onderdelen van het airbagsysteem moeten worden afgevoerd of de auto moet worden gerecycled, moeten bepaalde veiligheidsmaatregelen in acht worden genomen. Neem contact op met een officiële HYUNDAI-dealer voor de benodigde informatie. Het niet naleven van deze voorzorgsmaatregelen kan het risico op persoonlijk letsel vergroten.**

Aanvullende voorzorgsmaatregelen met betrekking tot de veiligheid

Passagiers mogen tijdens het rijden niet uit de stoel stappen of van stoel wisselen. Een passagier die tijdens een botsing of noodstop geen veiligheidsgordel draagt, kan tegen de binnenkant van het voertuig of tegen andere inzittenden worden gegooid, of uit het voertuig worden geslingerd.

Gebruik geen accessoires op veiligheidsgordels. Apparaten die beweren het comfort van de inzittende te verbeteren of de veiligheidsgordel te verplaatsen, kunnen de bescherming van de veiligheidsgordel verminderen en de kans op ernstig letsel bij een botsing vergroten.

Wijzig de voorstoelen niet. Modificaties aan de voorstoelen kunnen de werking van de sensoren of zijairbags van het aanvullend veiligheidssysteem nadelig beïnvloeden.

Plaats geen voorwerpen onder de voorstoelen. Voorwerpen onder de voorstoelen kunnen de werking van de sensoren en de bedrading van het aanvullend veiligheidssysteem nadelig beïnvloeden.

Stoot niet tegen de portieren. Stoot niet tegen de portieren als de toets Start/Stop in de stand ON of START staat omdat de airbags hierdoor kunnen opblazen.

Monteren van accessoires of modificaties aan uw met airbags uitgeruste auto

Als u uw auto wijzigt door het frame, het bumpersysteem, de voorkant of zijbeplating van de auto of de rijhoogte te veranderen, kan dit de werking van het airbagsysteem van uw auto beïnvloeden.

Waarschuwingslabel airbag



Het waarschuwingslabel van de airbags is bedoeld om de passagiers te waarschuwen voor de mogelijke gevaren van het airbagsysteem.

Lees alle informatie over de airbags van uw auto in dit instructieboekje.

4. Instrumentenpaneel

Instrumentenpaneel	4-4
Verlichting instrumentenpaneel.....	4-5
Dashboardverlichting	4-5
Meters en tellers.....	4-5
Snelheidsmeter.....	4-5
Power/Charge-meter.....	4-6
Ladingstoestandmeter (SOC) voor hoogspanningsbatterij	4-6
Buitentemperatuurmeter	4-7
Kilometerteller	4-8
Actieradius	4-8
Schakelstandindicator	4-9
Indicator regeneratief remniveau	4-9
Waarschuings- en controlelampjes	4-9
Controlelampje READY.....	4-9
Waarschuingslampje service	4-9
Controlelampje stroom uit	4-10
Controlelampje laadsysteem	4-10
Waarschuingslampje laadniveau hoogspanningsbatterij.....	4-10
Waarschuingslampje veiligheidsgordel	4-10
Waarschuingslampje airbag.....	4-11
Waarschuingslampje regeneratief remsysteem	4-11
Waarschuingslampje parkeerrem en remvloeistofpeil	4-11
Waarschuingslampje antiblokkeersysteem (ABS)	4-12
Waarschuingslampje EBD (Electronic Brake force Distribution).....	4-12
Waarschuingslampje elektrische stuurbekrachtiging (EPS).....	4-13
Hoofdwaarschuingslampje	4-13
Waarschuingslampje elektronische parkeerrem (EPB).....	4-14
Waarschuingslampje lage bandenspanning.....	4-14
Waarschuingslampje voorwaartse veiligheid	4-15
Controlelampje rijstrookveiligheid	4-15
Waarschuingslampje vierwielaandrijving (4WD) LOCK	4-15
Waarschuingslampje led-koplampen	4-16
Waarschuingslampje gladheid.....	4-16
Controlelampje Electronic Stability Control (ESC).....	4-17
Controlelampje ESC OFF (elektronische stabiliteitsregeling uit)	4-17
Controlelampje startblokkeersysteem	4-17
Controlelampje richtingaanwijzers.....	4-18
Controlelampje grootlicht.....	4-18

Controlelampje dimlicht.....	4-18
Controlelampje verlichting AAN	4-18
Controlelampje mistachterlicht	4-18
Controlelampje HBA (High Beam Assist)	4-19
Controlelampje AUTO HOLD.....	4-19
Lcd-displayberichten	4-19
Schakel naar P.....	4-19
Lage Batterij Sleutel (Batterij Smart Key bijna leeg)	4-19
Druk op de START-knop terwijl u aan het stuur draait	4-19
Duw op rempedaal om de auto te starten	4-19
Key not in vehicle (sleutel niet in auto)	4-20
Key not detected (sleutel niet waargenomen).....	4-20
Druk opnieuw op de START-knop	4-20
Druk op de START-knop met de sleutel	4-20
Controleer zekering REMSCHAKELAAR	4-20
Schakel naar P of N om de auto te starten.....	4-20
Controleer Smart Key-systeem.....	4-20
Controlelampje portier, motorkap, achterklep open	4-21
Low tire pressure (lage bandenspanning).....	4-21
Lichten	4-21
Ruitenwissers	4-22
Laag sproeivloeistof niveau	4-22
Deze melding wordt weergegeven als de ruitensproeiervloeistof in het reservoir bijna op is.	4-22
Controleer het voelbare stuurwielstelsel	4-22
Controleer koplampen	4-22
Controleer richtingaanwijzers	4-22
Controleer led-koplamp	4-22
Schakel naar P om te laden/Schakel naar P om laden te starten.....	4-23
Oplaadtijd	4-23
Haal stekker uit de wagen om te starten	4-23
Laadklep geopend	4-23
Opladen onderbroken. Controleer de AC/DC-lader.....	4-24
Opladen onderbroken. Controleer de kabelverbinding	4-24
Controleer regeneratieve remmen	4-25
EV-batterij laag	4-25
Direct laden Vermogen beperkt	4-25
De 12 V-accu wordt ontladen door extra elektrische apparaten	4-26
Vermogen beperkt vanwege lage temperatuur EV-batterij. Laad batterij	4-26

4. Instrumentenpaneel

De batterij is oververhit! Stop de auto.....	4-27
Vermogen beperkt.....	4-27
Breng voertuig tot stilstand en controleer voeding	4-28
Controleer Active Air Flap-systeem.....	4-28
Controleer virtueel systeem motorgeluid	4-28
Controleer elektrisch voertuigstelsel	4-28
Lcd-display	4-29
Bediening lcd-display	4-29
Weergavemodi	4-29
Driving Assist-weergave.....	4-30
Turn By Turn (TBT)-weergave.....	4-30
Utility (hulp) weergave	4-31
Totale informatie	4-31
Weergave overige informatie.....	4-33
Voertuiginstellingen (infotainmentsysteem)	4-34
instellingen voor uw voertuig	4-34

INSTRUMENTENPANEEL

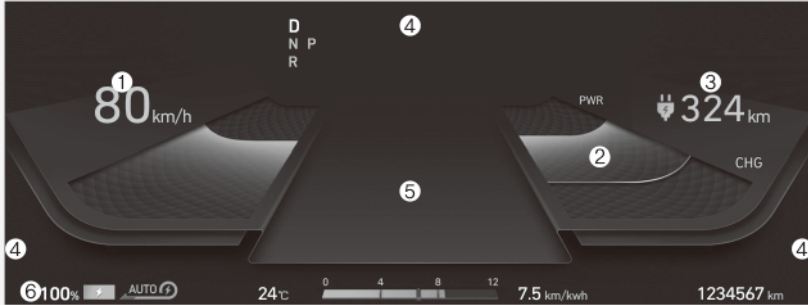

Het werkelijke instrumentenpaneel kan afwijken van de afbeelding.
Zie 'Meters en tellers' in dit hoofdstuk voor meer informatie.

ONE1041021

- | | |
|-----------------------|-------------------------------------|
| 1. Snelheidsmeter | 4. Waarschuwings- en controlelampje |
| 2. Power/Charge-meter | 5. Lcd-display |
| 3. Actieradius | 6. Ladingstoestandmeter (SOC) accu |

i Informatie

SNOW (Sneeuw)/NORMAL/ECO/SPORT-modus door te drukken op de rijmodustoets kunt u het hoofdthema van het instrumentenpaneel wijzigen.

Verlichting instrumentenpaneel Dashboardverlichting

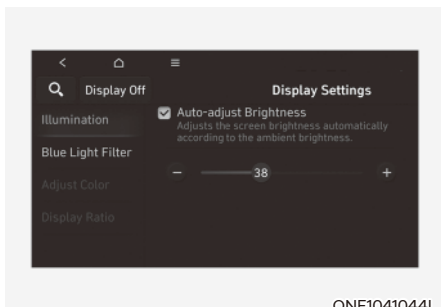

ONE1041044L

De helderheid van het instrumentenpaneel kan ook worden ingesteld op het scherm van het infotainmentsysteem. Wanneer de knop Motor Start/Stop op AAN staat, selecteert u 'Settings → Display → Brightness' ('Instellingen → Scherm → Verlichting').

- Wanneer 'Auto-adjust brightness' ('Helderheid automatisch aanpassen') is geselecteerd in het menu Settings (Instellingen), wordt de helderheid automatisch aangepast.
- Als de helderheid van de instrumentenpaneelverlichting wordt aangepast, wordt ook de sterkte van de verlichting van de schakelaars aangepast.



WAARSCHUWING

Stel het instrumentenpaneel nooit in tijdens het rijden. Hierdoor kunt u de controle over de auto verliezen, waardoor u een ongeluk met ernstig letsel of schade aan de auto kunt veroorzaken.

Meters en tellers Snelheidsmeter



ONE1041013



ONE1041013E

De snelheidsmeter geeft de rijsnelheid van de auto aan en is gekalibreerd in kilometers per uur (km/uur).

Power/Charge-meter

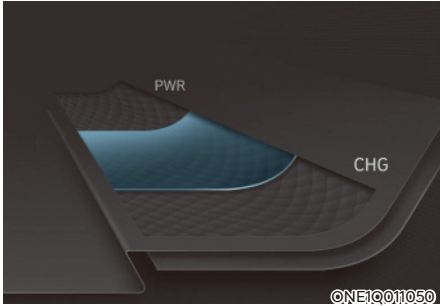

De Power/Charge-meter toont het energieverbruik van de auto en de laad-/ontlaadstatus van het regeneratieve remsysteem.

- **POWER:**
Dit toont het energieverbruik van de auto tijdens heuvelop rijden of accelereren. Hoe meer energie er wordt gebruikt, hoe hoger het niveau van de meter.
- **CHARGE (lading):**
Dit toont de laadstatus van de batterij als deze wordt opgeladen door het regeneratieve remsysteem (decelereren of heuvelaf rijden). Hoe meer energie er wordt geladen, hoe lager het niveau van de meter.

Ladingstoestandmeter (SOC) voor hoogspanningsbatterij

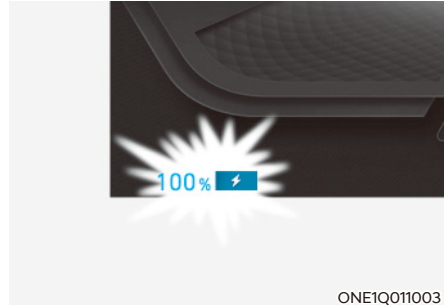

- De ladingstoestandmeter toont de laadstatus van de hoogspanningsbatterij.
- Het lage percentage op de indicator geeft aan dat de hoogspanningsbatterij onvoldoende energie heeft. 100% geeft aan dat de batterij volledig geladen is.
- Controleer voordat u op de snelweg gaat rijden of de batterij voldoende geladen is.

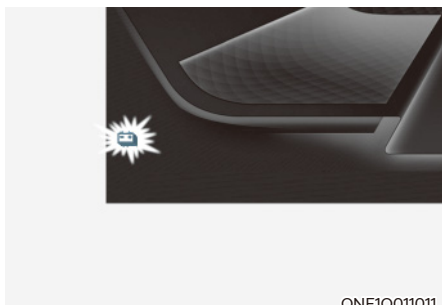

ONE1Q011011

Als het resterende laadniveau op de ladingstoestandmeter lager is dan 10%, gaat het waarschuwingslampje (🔋⚡) branden om u te waarschuwen voor het laadniveau van de batterij.

Als het waarschuwingslampje (🔋⚡) gaat branden, kan er nog 30 ~ 40 km (18 ~25 mijl) met de auto worden gereden (afhankelijk van de rijsnelheid, de verwarming/airconditioning, de weersomstandigheden, de rijstijl en andere factoren). Laden is noodzakelijk.

AANWIJZING

Als er minder dan 10% lading in de hoogspanningsbatterij resteert, wordt de rijsnelheid beperkt en wordt de auto uiteindelijk uitgeschakeld. Laad de batterij direct.

Buitentemperatuurmeter

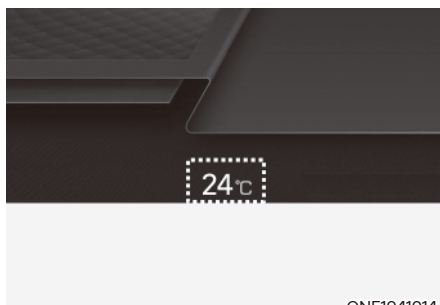

ONE1041014

Op dit display wordt de huidige buitentemperatuur weergegeven in eenheden van 1 °C (1°F).

Neem in acht dat de temperatuur die op het lcd-display wordt weergegeven niet zo snel verandert als de buitentemperatuur (er kan een kleine vertraging optreden voordat de temperatuur verandert.)

U kunt de temperatuureenheid veranderen in het Menu instellingen in het infotainmentscherm: Selecteer:

- General Settings (Algemene instellingen) → Unit (eenheid)
→ Temperature Unit
(temperatuureenheid) → °C/°F

Kijk voor meer informatie in de apart geleverde handleiding van het infotainmentsysteem.

De temperatuureenheid verandert zowel op het lcd-display van het instrumentenpaneel als op het scherm van het verwarmings- en ventilatiesysteem.

Kilometerteller

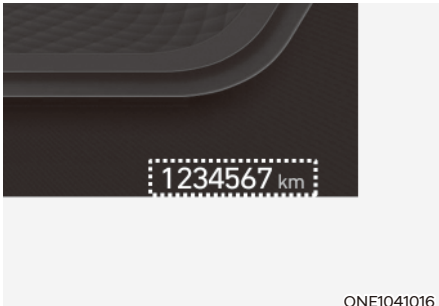

De kilometerteller geeft de totale afstand aan die met de auto is gereden en dient ook te worden gebruikt om te bepalen wanneer periodiek onderhoud nodig is.

Actieradius

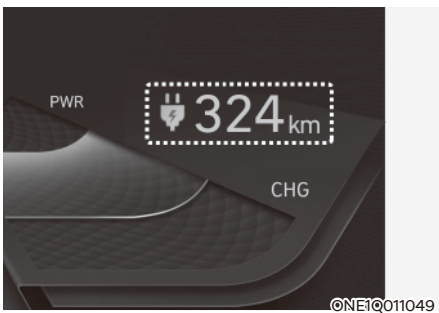

- De actieradius is de geschatte afstand die het voertuig met de resterende elektrische energie kan afleggen.
- De actieradius hangt van de gekozen rijmodus uit ECO/NORMAL/SPORT-modus.

Zie voor meer informatie 'Actieradius' in hoofdstuk 1.

i Informatie

- Als de auto niet op een horizontaal vlak staat of nadat de accupolen losgenomen zijn, kan het gebeuren dat de functie actieradius niet goed werkt.
- De actieradius kan afwijken van de daadwerkelijke rijafstand omdat het een schatting is van de afstand die met de auto kan worden gereden.
- De actieradius is sterk afhankelijk van de rijomstandigheden, de rijstijl van de bestuurder en de staat van de auto.

Schakelstandindicator



De indicator geeft weer welke versnelling geselecteerd is.

Indicator regeneratief remniveau

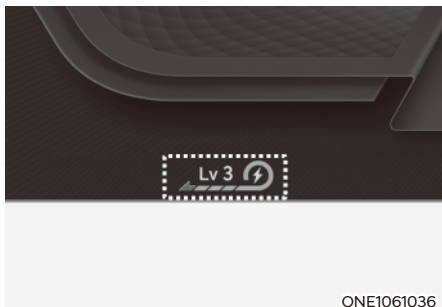

De regeneratieve rem geeft het regeneratieve remniveau aan dat u hebt ingesteld. Ook geeft hij aan wat de werkingsstatus van de Slim regeneratief remsysteem is.

Zie "Regeneratief remsysteem" in hoofdstuk 6 voor meer informatie.

Waarschuwings- en controlelampjes

i Informatie

Controleer nadat de auto gestart is of alle waarschuwinglampjes uit zijn. Eventuele lampjes die nog branden, kunnen op een storing duiden.

Controlelampje READY

READY

Dit controlelampje gaat branden:

Wanneer de auto klaar voor vertrek is.

- AAN: normaal rijden is mogelijk.
- UIT: normaal rijden is niet mogelijk of er is een probleem opgetreden.
- Knippert: noodloopmodus.

Wanneer het controlelampje READY uit gaat of knippert, is er een probleem met het systeem. In dat geval adviseren we u de auto te laten controleren door een officiële Hyundai-dealer.

Waarschuwinglampje service



Dit waarschuwinglampje gaat branden:

- Als de toets START/STOP in de stand ON (aan) staat.
 - Het lampje blijft ongeveer 3 seconden branden en gaat dan uit.
- Wanneer er een probleem is met bijbehorende onderdelen van het regelsysteem van de elektrische auto, zoals sensoren enz.

Laat uw auto inspecteren door een officiële HYUNDAI-dealer als het waarschuwinglampje gaat branden tijdens het rijden of als het niet uitgaat nadat u de auto hebt gestart.

Controlelampje stroom uit



Dit controlelampje gaat branden:

- Als de START/STOP-toets in de stand ON (aan) staat.
 - Het lampje blijft ongeveer 3 seconden branden en gaat dan uit.
- Wanneer het vermogen wordt beperkt met het oog op de veiligheid van de onderdelen van de elektrische auto die veel stroom verbruiken. Het vermogen wordt om de volgende redenen beperkt. (Tenzij zowel het Servicewaarschuwinglampje en het Controlelampje stroom uit gaan tegelijk branden, dit is geen storing.)
 - Het laadniveau van de hoogspanningsbatterij is te laag of de spanning daalt
 - De temperatuur van de hoogspanningsbatterij is te hoog of te laag
 - De temperatuur van de motor is hoog

AANWIJZING

- **Accelereer niet plotseling en rijd niet abrupt weg met de auto als het controlelampje laag vermogen AAN is.**
- **Wanneer het vermogen wordt beperkt met het oog op de veiligheid van de onderdelen van de elektrische auto die veel stroom verbruiken, gaat het controlelampje stroom uit branden. Mogelijk rijdt uw auto niet omhoog of glijdt het weg op een helling als het controlelampje brandt.**

Controlelampje laadsysteem



Dit waarschuwinglampje gaat branden:

- Wanneer de hoogspanningsbatterij wordt geladen.

Waarschuwinglampje laadniveau hoogspanningsbatterij



Dit waarschuwinglampje gaat branden:

- Als het laadniveau van de hoogspanningsbatterij laag is.
- Laad de batterij direct als het waarschuwinglampje gaat branden.

Waarschuwinglampje veiligheidsgordel



Dit waarschuwinglampje maakt de bestuurder erop attent dat de veiligheidsgordel niet is vastgemaakt.

Zie voor meer informatie 'Veiligheidsgordels' in hoofdstuk 3.

Waarschuwinglampje airbag



Dit waarschuwinglampje gaat branden:

- Als de toets Start/Stop in stand ON wordt gezet.
 - Het waarschuwinglampje airbag brandt gedurende ongeveer 6 seconden en dooft vervolgens wanneer alle controles zijn uitgevoerd.
- Het waarschuwinglampje airbag blijft branden als er een storing is in de werking van het airbagsysteem (SRS).
Laat de auto in dit geval inspecteren door een officiële HYUNDAI-dealer.

Waarschuwinglampje regeneratief remsysteem



Dit waarschuwinglampje gaat branden:

Als de regeneratieve rem niet werkt en de rem niet goed werkt. Hierdoor gaan het remwaarschuwinglampje (rood) en het waarschuwinglampje regeneratief remsysteem (geel) tegelijk branden.

In dat geval adviseren we u voorzichtig te rijden en de auto te laten controleren door een officiële HYUNDAI-dealer.

Het kost mogelijk meer moeite dan normaal om het rempedaal te bedienen en de remweg kan langer worden.

Waarschuwinglampje parkeerrem en remvloeistofpeil



Dit waarschuwinglampje gaat branden:

- Als de toets START/STOP in stand ON wordt gezet.
 - Het lampje blijft ongeveer 3 seconden branden.
 - Het blijft branden als de parkeerrem is geactiveerd.
- Wanneer de parkeerrem is geactiveerd.
- Wanneer het remvloeistofpeil in het reservoir laag is.
 - Als het waarschuwinglampje blijft branden terwijl de parkeerrem niet aangetrokken is, kan dit duiden op een te laag remvloeistofniveau in het reservoir.
- Wanneer het regeneratieve remsysteem niet werkt.

Als het remvloeistofpeil in het reservoir laag is:

1. Rijd voorzichtig naar de kant van de weg en breng de auto op een veilige plaats tot stilstand.
2. Zet de motor uit, controleer het remvloeistofpeil onmiddellijk en voeg zo veel vloeistof toe als nodig is (**Zie voor meer informatie 'Remvloeistof' in hoofdstuk 9**). Controleer na het toevoegen van remvloeistof alle remonderdelen op vloeistoflekkage. Als een remvloeistoflek wordt gevonden of als het waarschuwinglampje blijft branden of als de remmen niet goed werken, rijd dan niet met de auto. Wij adviseren u de auto te laten controleren door een officiële HYUNDAI-dealer.

Diagonaal gescheiden remsysteem

Uw auto is uitgerust met een diagonaal gescheiden remsysteem. Dat betekent dat als er in een van de remcircuits een probleem optreedt, u de auto met het overgebleven remcircuit tot stilstand kunt brengen.

Als een van de remcircuits is uitgevallen, wordt de slag van het rempedaal groter en moet er meer druk op het rempedaal worden uitgeoefend om de auto tot stilstand te brengen.

Verder zal in dat geval de remweg toenemen.

Schakel bij een defect in het remsysteem terug om sterker op de motor af te kunnen remmen en breng de auto op een veilige plaats tot stilstand.



WAARSCHUWING

Waarschuwinglampje parkeerrem en remvloeistofpeil

Rijden met een auto waarvan een waarschuwinglampje brandt, is gevaarlijk. Als het waarschuwinglampje parkeerrem en remvloeistofniveau blijft branden terwijl de parkeerrem niet aangetrokken is, kan dit duiden op een te laag remvloeistofniveau in het reservoir.

Laat de auto in dit geval inspecteren door een officiële HYUNDAI-dealer.

Waarschuwinglampje antiblokkeersysteem (ABS)



Dit waarschuwinglampje gaat branden:

- Als de toets Start/Stop in stand ON wordt gezet.
 - Het waarschuwinglampje ABS brandt gedurende ongeveer 3 seconden en dooft vervolgens.
- Wanneer er een storing is in het ABS. Neem in acht dat het hydraulische remsysteem nog altijd werkt, zelfs bij een storing in het ABS.

Laat de auto in dit geval inspecteren door een officiële HYUNDAI-dealer.

Waarschuwinglampje EBD (Electronic Brake force Distribution)



Als het waarschuwinglampje ABS en het waarschuwinglampje parkeerrem gelijktijdig branden, kan dit duiden op een probleem met het EBD-systeem.

Laat de auto in dit geval inspecteren door een officiële HYUNDAI-dealer.



WAARSCHUWING

Waarschuwinglampje EBD (Electronic Brake force Distribution)

Als het waarschuwinglampje ABS en het waarschuwinglampje parkeerrem en remvloeistofniveau brandt, werkt het remsysteem niet normaal en kan er dus een onverwachte en gevaarlijke situatie ontstaan bij plotseling remmen.

Als dat gebeurt, vermijd dan hard rijden en plotseling remmen.

Wij adviseren u uw auto zo snel mogelijk te laten controleren door een officiële HYUNDAI-dealer.

AANWIJZING

Waarschuwinglampje EBD (Electronic Brake force Distribution)

Als het waarschuwinglampje ABS al dan niet in combinatie met het waarschuwinglampje parkeerrem en remvloeistofniveau brandt, werken de snelheidsmeter, de kilometerteller en de dagteller mogelijk niet. Bovendien kan het waarschuwinglampje EPS gaan branden en kan de benodigde stuurkracht toe- of afnemen.

Als dat gebeurt, adviseren wij u de auto zo snel mogelijk te laten controleren door een officiële HYUNDAI-dealer.

Waarschuwinglampje elektrische stuurbekrachtiging (EPS)



Dit waarschuwinglampje gaat branden:

- Als de toets Start/Stop in stand ON wordt gezet.
 - Het waarschuwinglampje elektrische stuurbekrachtiging brandt gedurende ongeveer 3 seconden en dooft vervolgens.
- Wanneer er een storing is met de elektrische stuurbekrachtiging.
 - Laat de auto in dit geval inspecteren door een officiële HYUNDAI-dealer.

Hoofdwaarschuwinglampje



Dit waarschuwinglampje gaat branden:

Als er een storing is in de werking van een van de volgende systemen:

- Storing in Forward Collision-Avoidance Assist-systeem (indien van toepassing)
- Radar Forward Collision-Avoidance Assist geblokkeerd (indien van toepassing)
- Storing Blind-Spot Collision Warning (indien van toepassing)
- Radar Blind-Spot Collision Warning geblokkeerd (indien van toepassing)
- Storing led-koplamp (indien van toepassing)
- Storing in High Beam Assist (indien van toepassing)
- Storing in Smart Cruise Control (indien van toepassing)
- Radar van Smart Cruise Control (indien van toepassing) wordt geblokkeerd
- Storing TPMS (bandenspanningscontrolesysteem)

Kijk op het lcd-display voor meer informatie over de waarschuwing.

Waarschuwinglampje elektronische parkeerrem (EPB) EPB

Dit waarschuwinglampje gaat branden:

- Als de toets Start/Stop in stand ON wordt gezet.
 - Het waarschuwinglampje EPB brandt gedurende ongeveer 3 seconden en dooft vervolgens.
- Wanneer er een storing is in de EPB.
Laat de auto in dit geval inspecteren door een officiële HYUNDAI-dealer.

i Informatie

Het waarschuwinglampje elektrische parkeerrem (EPB) kan ook in combinatie met het controlelampje elektronische stabiliteitsregeling (ESC) gaan branden, om aan te geven dat de ESC niet goed werkt. Dat wijst niet op een storing van de EPB.

Waarschuwinglampje lage bandenspanning

Dit waarschuwinglampje gaat branden:

- Als de toets Start/Stop in stand ON wordt gezet.
 - Het waarschuwinglampje lage bandenspanning brandt gedurende ongeveer 3 seconden en dooft vervolgens.
- Als een of meer banden een aanzienlijke hoeveelheid lucht hebben verloren. (De locatie van de banden met een te lage bandenspanning wordt weergegeven op het lcd-display.)

Zie 'Bandenspanningscontrolesysteem (TPMS)' in hoofdstuk 8 voor meer details.

Dit waarschuwinglampje knippert gedurende ongeveer 60 seconden en brandt vervolgens constant of blijft herhaaldelijk knipperen met een interval van 3 seconden:

In het geval van een storing in het TPMS.

Als dat gebeurt, adviseren wij u de auto zo snel mogelijk te laten controleren door een officiële HYUNDAI-dealer.

Zie 'Bandenspanningscontrolesysteem (TPMS)' in hoofdstuk 8 voor meer details.



WAARSCHUWING

Veilig stoppen

- Het TPMS waarschuwt niet voor ernstige en plotselinge schade aan de banden veroorzaakt door externe factoren.
- Als de auto instabiel aanvoelt, haal dan onmiddellijk uw voet van het gaspedaal, trap het rempedaal geleidelijk en met weinig kracht in en breng uw auto op een veilige plaats tot stilstand.

Waarschuwinglampje voorwaartse veiligheid (indien van toepassing)



Dit waarschuwinglampje gaat branden:

- Als de toets Start/Stop in stand ON wordt gezet.
 - Het waarschuwinglampje voorwaartse veiligheid brandt ongeveer 3 seconden en dooft vervolgens.
- Wanneer er sprake is van een storing in het Forward Collision-Avoidance Assist-waarschuwingssysteem (ondersteuning botsingsvermijding voorzijde).

Laat de auto in dit geval inspecteren door een officiële HYUNDAI-dealer.

Zie 'Forward Collision-Avoidance Assistsysteem (FCA)' in hoofdstuk 7 voor meer informatie.

Controlelampje rijstrookveiligheid (indien van toepassing)



Dit controlelampje gaat branden:

- [Groen] Er wordt aan de voorwaarden voor de werking van de functie voldaan.
- [Wit] Er wordt niet aan de werkingsvoorwaarden van het systeem voldaan.
- [Geel] Bij een storing in de functie Lane Keeping Assist.

Laat de auto in dit geval inspecteren door een officiële HYUNDAI-dealer.

Zie 'Lane Keeping Assist-systeem (LKA) - rijvakassistentie' in hoofdstuk 7 voor meer details.

Waarschuwinglampje vierwielaandrijving (4WD) LOCK (indien van toepassing)



Dit waarschuwinglampje gaat branden:

Wanneer er een storing is in het vierwielaandrijvingssysteem.

Laat de auto als dit vaak voorkomt, inspecteren door een officiële HYUNDAI-dealer.

Zie 'Vierwielaandrijving (4WD)' in hoofdstuk 6 voor meer details.

Waarschuwinglampje led-koplampen (indien van toepassing)



Dit waarschuwinglampje gaat branden:

- Als de toets Start/Stop in stand ON wordt gezet.
 - Het waarschuwinglampje led-koplampen brandt gedurende ongeveer 3 seconden en dooft vervolgens.
- Wanneer er een storing is in de led-koplampen.

Laat de auto in dit geval inspecteren door een officiële HYUNDAI-dealer.

Dit waarschuwinglampje gaat knipperen:

Wanneer er een storing is in een onderdeel dat met de led-koplamp samenhangt.

Laat de auto in dit geval inspecteren door een officiële HYUNDAI-dealer.

AANWIJZING

Doorrijden met een brandend of knipperend waarschuwinglampje voor led-koplampen kan een negatieve invloed hebben op de levensduur van de led-koplampen.

Waarschuwinglampje gladheid (indien van toepassing)



Dit waarschuwinglampje brandt om de bestuurder te waarschuwen voor een mogelijk glad wegdek.

Als de temperatuur op de buitentemperatuurmeter lager wordt dan ongeveer 4 °C (40°F) knippert zowel het waarschuwinglampje gladheid als de buitentemperatuurindicatie en gaan deze vervolgens constant branden. Tevens klinkt de waarschuwingsgong 1 keer.

U kunt de functie Icy Road Warning (waarschuwing ijs op de weg) activeren of deactiveren in het instellingenmenu in het scherm infotainmentsysteem. Selecteer:

- Setup → Vehicle Settings (voertuiginstellingen) → Cluster → Content Selection (Selectie inhoud) → Icy Road Warning (gladheidswaarschuwing)

Kijk voor meer informatie in de apart geleverde handleiding van het infotainmentsysteem.

Informatie

Als het waarschuwinglampje voor een glad wegdek gaat branden tijdens het rijden, moet u met meer aandacht en veiliger rijden en te hoge snelheden, snelle acceleratie, plotseling remmen en plotselinge stuurbewegingen vermijden.

Controlelampje Electronic Stability Control (ESC)



Dit controlelampje gaat branden:

- Als de toets Start/Stop in stand ON wordt gezet.
 - Het controlelampje ESC brandt gedurende ongeveer 3 seconden en dooft vervolgens.
- Wanneer er een storing is in de ESC. Laat de auto in dit geval inspecteren door een officiële HYUNDAI-dealer.

Dit controlelampje knippert:

Terwijl de ESC in werking is.

Zie voor meer informatie 'Elektronische stabiliteitsregeling (ESC)' in hoofdstuk 6.

Controlelampje ESC OFF (elektronische stabiliteitsregeling uit)



Dit controlelampje gaat branden:

- Als de toets Start/Stop in stand ON wordt gezet.
 - Het controlelampje ESC OFF brandt gedurende ongeveer 3 seconden en dooft vervolgens.
- Als u het ESC uitschakelt door op de toets ESC OFF te drukken.

Zie voor meer informatie 'Elektronische stabiliteitsregeling (ESC)' in hoofdstuk 6.

Controlelampje startblokkeersysteem



Dit controlelampje gaat gedurende maximaal 30 seconden branden:

Als de auto detecteert dat de Smart Key in de auto zit met de toets Start/Stop in stand ACC of ON.

- Nadat de Smart Key is gedetecteerd, kunt u het voertuig starten.
- Het controlelampje gaat uit zodra de auto gestart is.

Dit controlelampje knippert enkele seconden:

Als de Smart Key zich niet in de auto bevindt.

- Als de Smart Key niet wordt gedetecteerd, kunt u de motor niet starten.

Dit controlelampje gaat gedurende maximaal 2 seconden branden en gaat dan uit:

Als de Smart Key in de auto is en de toets Start/Stop in stand ON staat, maar de auto de Smart Key niet waarneemt.

Laat de auto in dit geval inspecteren door een officiële HYUNDAI-dealer.

Dit controlelampje knippert:

Als er een storing is in het startblokkeersysteem.

Laat de auto in dit geval inspecteren door een officiële HYUNDAI-dealer.

Controlelampje richtingaanwijzers



Dit controlelampje knippert:

Als u de richtingaanwijzerschakelaar bedient.

Als een van de volgende situaties zich voordoet, kan er sprake zijn van een storing in het richtingaanwijzersysteem.

- Het controlelampje richtingaanwijzers brandt, maar knippert niet
- Het controlelampje richtingaanwijzers knippert snel
- Het controlelampje richtingaanwijzers brandt helemaal niet

Als een van deze situaties zich voordoet, adviseren wij u de auto te laten controleren door een officiële HYUNDAI-dealer.

Controlelampje grootlicht



Dit controlelampje gaat branden:

- Als de koplampen in de grootlichtstand branden
- Als de combischakelaar in de stand Knipperen wordt getrokken.

Controlelampje dimlicht



Dit controlelampje gaat branden:

Als de koplampen branden.

Controlelampje verlichting AAN



Dit controlelampje gaat branden:

Als de positielichten of koplampen branden.

Controlelampje mistachterlicht (indien van toepassing)



Dit controlelampje gaat branden:

Als het mistachterlicht is ingeschakeld.

Controlelampje HBA (High Beam Assist) (indien van toepassing)



Dit controlelampje gaat branden:

Als het grootlicht brandt met de verlichtingsschakelaar in de stand AUTO.

Als uw auto tegenliggers of voorliggers detecteert, schakelt High Beam Assist het grootlicht automatisch over naar dimlicht.

Zie paragraaf 'HBA - High Beam Assist - assistentie grootlichten' in hoofdstuk 5 voor meer informatie.

Controlelampje AUTO HOLD



Dit controlelampje gaat branden:

- [Wit] Als u het AUTO HOLD-systeem inschakelt door de schakelaar AUTO HOLD in te drukken.
- [Groen] Als u de auto door het intrappen van het rempedaal volledig tot stilstand brengt terwijl het AUTO HOLD-systeem is ingeschakeld.
- [Geel] Wanneer er een storing is in het AUTO HOLD-systeem.

Laat de auto in dit geval inspecteren door een officiële HYUNDAI-dealer.

Raadpleeg voor meer informatie "Elektronische parkeerrem (EPB)" op pagina 6.

Lcd-displayberichten

Schakel naar P

Deze melding wordt weergegeven als u probeert de auto uit te schakelen zonder dat de selectiehandel in stand P (parkeren) staat.

Als dat gebeurt, wordt de toets Start/Stop in de stand ACC gezet.

Lage Batterij Sleutel (Batterij Smart Key bijna leeg)

Deze melding wordt weergegeven als de batterij van de Smart Key ontladtd terwijl de toets Start/Stop in de OFF-stand wordt gezet.

Druk op de START-knop terwijl u aan het stuur draait (indien van toepassing)

Deze melding wordt weergegeven als het stuurwiel niet normaal wordt ontgrendeld bij het indrukken van de toets Start/Stop.

Bij het indrukken van de toets Start/Stop moet u het stuurwiel naar rechts en links draaien.

Duw op rempedaal om de auto te starten

Deze melding wordt weergegeven als de startknop tweemaal naar de stand ACC gaat doordat u herhaaldelijk op de toets Start/Stop drukt zonder het rempedaal in te trappen.

U kunt de auto starten door het rempedaal in te drukken en vervolgens de toets Start/Stop in te drukken.

Key not in vehicle (sleutel niet in auto)

Deze melding wordt weergegeven als de Smart Key zich niet in de auto bevindt als u het voertuig verlaat met de toets Start/Stop in de ON of startstand.

Zet de motor altijd uit voor u het voertuig verlaat.

Key not detected (sleutel niet waargenomen)

Deze melding wordt weergegeven als u de toets Start/Stop indrukt terwijl de Smart Key niet is gedetecteerd.

Druk opnieuw op de START-knop

Deze melding wordt weergegeven als u niet in staat was om de auto te starten toen de toets Start/Stop werd ingedrukt.

Probeer in dit geval de auto te starten door opnieuw op de toets Start/Stop te drukken.

Als de waarschuwing melding elke keer verschijnt wanneer u de toets Start/Stop indrukt, adviseren wij u de auto te laten controleren door een officiële HYUNDAI-dealer.

Druk op de START-knop met de sleutel

Deze melding wordt weergegeven als u de toets Start/Stop indrukt terwijl de waarschuwing melding 'Sleutel niet gedetecteerd' wordt weergegeven.

Op dit moment gaat het controlelampje van het startblokkeersysteem knipperen.

Controleer zekering REMSCHAKELAAR

Deze melding wordt weergegeven als de zekering BRAKE SWITCH is doorgebrand.

U moet de zekering vervangen door een nieuw exemplaar voordat u de auto start.

Als dit niet mogelijk is, kunt u de auto starten door de toets Start/Stop in stand ACC 10 seconden ingedrukt te houden.

Schakel naar P of N om de auto te starten

Deze melding wordt weergegeven als u probeert de auto te starten terwijl de selectiehendel in een andere stand dan P (parkeren) of N (neutraal) staat.

Informatie

U kunt de auto starten met de versnelling in de stand N (neutraal). Maar voor uw eigen veiligheid adviseren wij de auto te starten met de selectiehendel in stand P (parkeren).

Controleer Smart Key-systeem

Deze melding wordt weergegeven wanneer er een probleem is met het Smart Key-systeem. Wij adviseren u de auto te laten controleren door een officiële HYUNDAI-dealer.

Controlelampje portier, motorkap, achterklep open

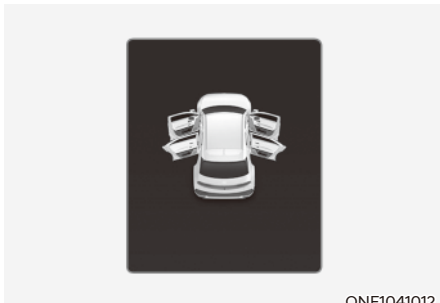

ONE1041012

Deze waarschuwing wordt weergegeven als een van de portieren, de motorkap of de achterklep blijft openstaan. De waarschuwing geeft op het display aan welk portier geopend is.



OPGELET

Controleer, voordat u gaat rijden, of de portieren/motorkap/achterklep geheel gesloten zijn.

Low tire pressure (lage bandenspanning)

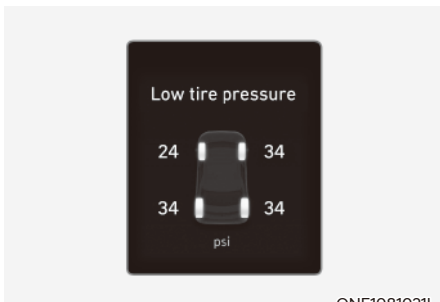

ONE1081021L

Deze waarschuwing melding wordt weergegeven als de bandenspanning laag is. De betreffende band van de auto licht op.

Zie 'Bandenspanningscontrolesysteem (TPMS)' in hoofdstuk 8 voor meer details.

Lichten

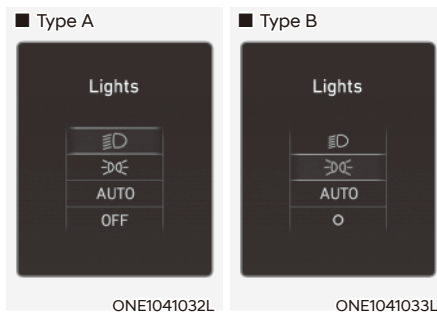

ONE1041032L

ONE1041033L

Deze indicator geeft weer welke verlichting aan de buitenzijde er is geselecteerd met de bediening van de verlichting.

U kunt de ruitenwisser-/verlichtingsweergave activeren of deactiveren in het instellingenmenu in het scherm infotainmentsysteem. Selecteer:

- Setup → Vehicle Settings (voertuiginstellingen) → Cluster (instrumentenpaneel) → Content Selection (Selectie inhoud) → Wiper/Lights display (ruitenswisser/lichten display)

Kijk voor meer informatie in de apart geleverde handleiding van het infotainmentsysteem.

Ruitenwissers

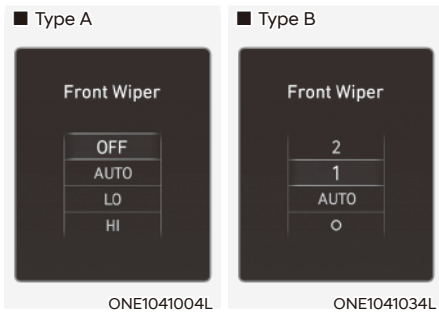

Dit controlelampje geeft weer welke wissersnelheid er is geselecteerd met de bediening van de ruitenwissers.

U kunt de ruitenwisser-/verlichtingsweergave activeren of deactiveren in het instellingenmenu in het scherm infotainmentsysteem. Selecteer:

- Setup → Vehicle Settings (voertuiginstellingen) → Cluster (instrumentenpaneel) → Content Selection (Selectie inhoud) → Wiper/Lights display (ruitenswisser/lichten display)

Kijk voor meer informatie in de apart geleverde handleiding van het infotainmentsysteem.

Laag sproeivloeistof niveau (indien van toepassing)

Deze melding wordt weergegeven als de ruitensproeivloeistof in het reservoir bijna op is.

U moet het reservoir met ruitensproeivloeistof bijvullen.

Controleer het voelbare stuurwielstelsel (indien van toepassing)

Deze melding wordt weergegeven als er een probleem is met het voelbare stuurwielstelsel. Wij adviseren u de auto te laten controleren door een officiële HYUNDAI-dealer.

Controleer koplampen (indien van toepassing)

Deze melding wordt weergegeven als de koplampen niet goed werken. Er moet mogelijk een lamp worden vervangen.

Vervang de kapotte lamp door een nieuw exemplaar met hetzelfde wattage.

Controleer richtingaanwijzers (indien van toepassing)

Deze melding wordt weergegeven als de richtingaanwijzers niet goed werken. Er moet mogelijk een lamp worden vervangen.

Vervang de kapotte lamp door een nieuw exemplaar met hetzelfde wattage.

Controleer led-koplamp (indien van toepassing)

Deze melding wordt weergegeven als er een probleem is met de led-koplamp. Wij adviseren u de auto te laten controleren door een officiële HYUNDAI-dealer.

Schakel naar P om te laden/Schakel naar P om laden te starten

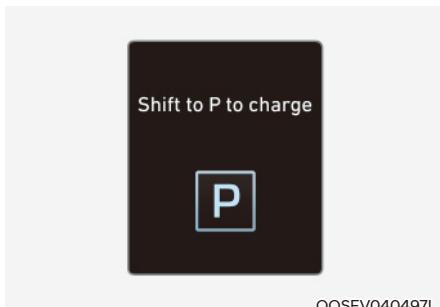

Deze melding wordt weergegeven als u de laadkabel aansluit terwijl de versnelling niet in stand P (parkeren) staat.

Schakel naar stand P (parkeren) voordat u de laadkabel aansluit.

Oplaadtijd

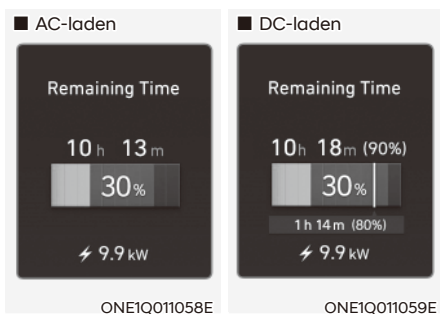

Deze melding wordt weergegeven om de resterende tijd voor het opladen van de batterij tot het geselecteerde doelniveau aan te geven.

Haal stekker uit de wagen om te starten

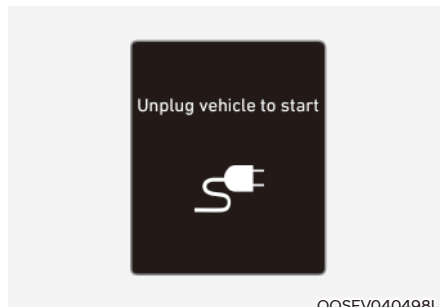

Deze melding wordt weergegeven wanneer u de auto start zonder dat u de laadkabel loskoppelt. Koppel de laadkabel los en schakel vervolgens de auto in.

Laadklep geopend

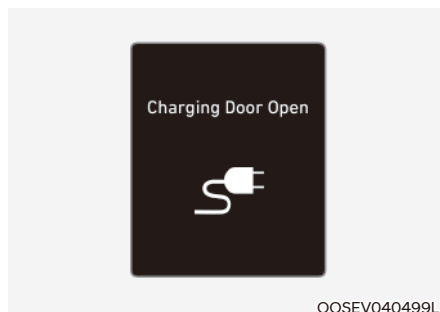

Deze melding wordt weergegeven wanneer er met de auto wordt gereden terwijl de laadklep is geopend. Sluit de laadklep en begin opnieuw te rijden.

Opladen onderbroken. Controleer de AC/DC-lader



- Deze waarschuwingsmelding wordt weergegeven wanneer het laden is gestopt om de volgende redenen:
 - Er is een probleem met de externe AC-lader of DC-lader
 - De externe AC-lader is gestopt met laden.
 - De laadkabel is beschadigd

Controleer in dit geval of er sprake is van een probleem met de externe AC- of DC-lader en de laadkabel.

Als hetzelfde probleem zich voordoet wanneer de auto wordt geladen met een normaal werkende AC-lader of een originele draagbare lader van HYUNDAI, dan raden wij u aan om uw auto te laten nakijken door een officiële HYUNDAI-dealer.

Opladen onderbroken. Controleer de kabelverbinding

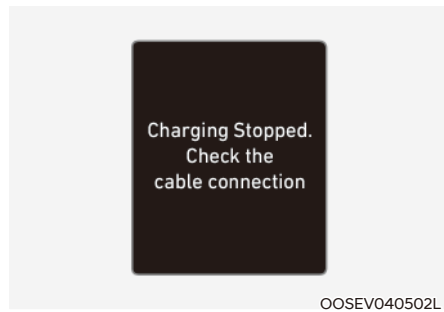

Deze waarschuwingsmelding wordt weergegeven wanneer het laden is gestopt omdat de laadstekker niet correct op de laadaansluiting is aangesloten.

In dit geval moet u de laadstekker loskoppelen en opnieuw aansluiten, en controleren of er sprake is van een probleem (uitwendige beschadiging, verontreinigingen enz.) met de laadstekker en de laadaansluiting.

Als hetzelfde probleem zich voordoet wanneer de auto wordt geladen met een vervangende laadkabel of een originele draagbare lader van HYUNDAI, dan raden wij u aan om uw auto te laten nakijken door een officiële HYUNDAI-dealer.

Controleer regeneratieve remmen

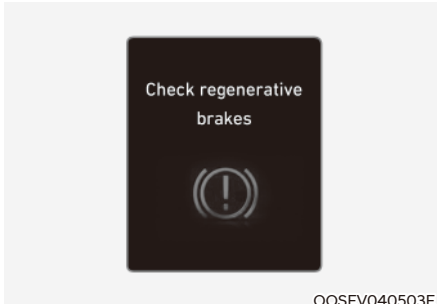

OOSEV040503E

Deze waarschuwingsmelding wordt weergegeven als het regeneratieve remsysteem niet correct werkt.

In dat geval adviseren we u de auto te laten controleren door een officiële HYUNDAI-dealer.

EV-batterij laag

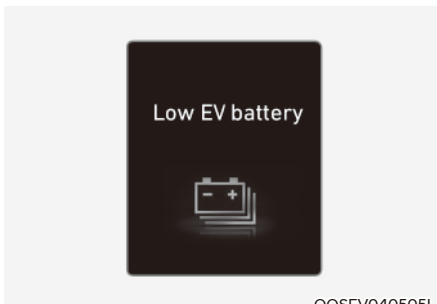

OOSEV040505L

Als de hoogspanningsbatterij minder dan circa 10% geladen is, wordt deze waarschuwingsmelding weergegeven.

Het waarschuwingslampje op het instrumentenpaneel (🔋) gaat tegelijkertijd branden.

Laad de hoogspanningsbatterij direct.

Direct laden Vermogen beperkt

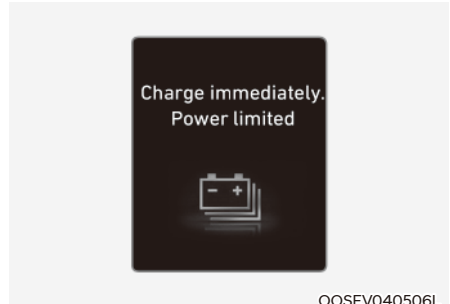

OOSEV040506L

Als de hoogspanningsbatterij minder dan circa 5% geladen is, wordt deze waarschuwingsmelding weergegeven.

Het waarschuwingslampje op het instrumentenpaneel (🔋) gaat tegelijkertijd branden.

Het vermogen van de auto wordt gereduceerd om het energieverbruik van de hoogspanningsbatterij te beperken. Laad de batterij direct.

De 12 V-accu wordt ontladen door extra elektrische apparaten

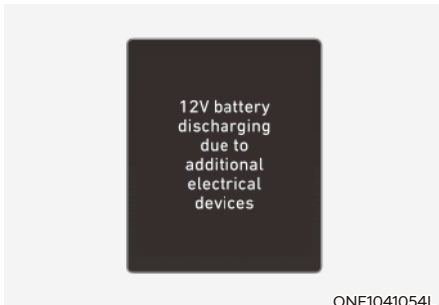

Die waarschuwingsmelding wordt weergegeven als een ontlading van de accu wordt gedetecteerd door het gebruik van niet-geautoriseerde elektrische/elektronische apparaten, zoals een zwarte doos.

Opgelet, daardoor kan de accu ontladen.

Als de waarschuwing niet verdwijnt na het verwijderen van de externe elektrische accessoires, adviseren wij u de auto te laten controleren door een officiële HYUNDAI-dealer.

Vermogen beperkt vanwege lage temperatuur EV-batterij. Laad batterij

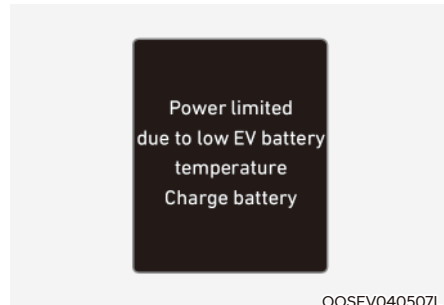

Beide waarschuwingsmeldingen worden weergegeven om het elektrisch voertuigstelsel te beschermen wanneer de buitentemperatuur laag is. Als het laadniveau van de hoogspanningsbatterij laag is en de auto lange tijd buiten wordt geparkeerd bij een lage temperatuur, kan het vermogen van de auto beperkt zijn.

Het laden van de batterij helpt om het vermogen te verhogen.

AANWIJZING

Als deze waarschuwingsmelding nog steeds wordt weergegeven, zelfs wanneer de buitentemperatuur gestegen is, adviseren we u de auto te laten controleren door een officiële HYUNDAI-dealer.

De batterij is oververhit! Stop de auto

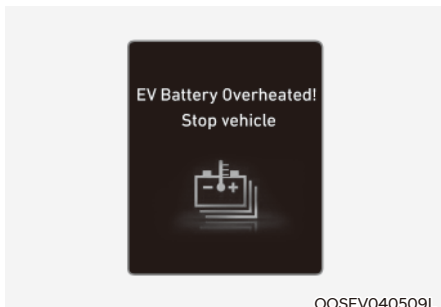

OOSEV040509L

Deze waarschuwingsmelding wordt weergegeven om de batterij en het elektrische voertuigstelsel te beschermen wanneer de temperatuur van de hoogspanningsbatterij te hoog is. Zet de toets START/STOP uit en zet de auto stil zodat de temperatuur van de batterij daalt.

Vermogen beperkt

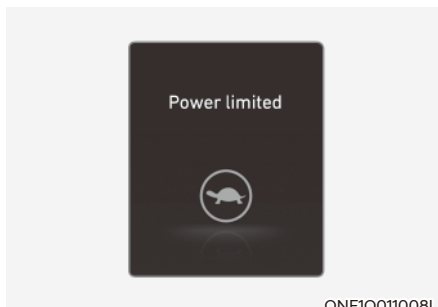

ONE1Q011008L

Dit controlelampje gaat branden:

- Als de START/STOP-toets in de stand ON (aan) staat.
 - Het lampje blijft ongeveer 3 seconden branden en gaat dan uit.
- Wanneer het vermogen wordt beperkt met het oog op de veiligheid van de onderdelen van de elektrische auto die veel stroom verbruiken. Het vermogen wordt om de volgende redenen beperkt: (Tenzij zowel het Servicewaarschuwingslampje en het Controlelampje stroom uit gaan tegelijk branden, dit is geen storing.)
 - Het laadniveau van de hoogspanningsbatterij is te laag of de spanning daalt
 - De temperatuur van de hoogspanningsbatterij is te hoog of te laag
 - De temperatuur van de motor is hoog.

AANWIJZING

- **Accelereer niet en start de auto niet plotseling als deze waarschuwingsmelding wordt weergegeven.**
- **Als het niveau van de hoogspanningsbatterij laag is, gaat het waarschuwingslampje laag vermogen branden en wordt het geleverde vermogen van de auto beperkt. Laad de batterij onmiddellijk op, want uw auto kan mogelijk niet heuvelop rijden of kan slippen op een helling als het waarschuwingslampje AAN is.**

Breng voertuig tot stilstand en controleer voeding



Deze waarschuwing melding wordt weergegeven als er een storing optreedt in het voedingssysteem.

Breng uw voertuig in dit geval op een veilige plaats tot stilstand. We adviseren u de auto naar de dichtstbijzijnde officiële HYUNDAI-dealer te laten vervoeren en te laten controleren.

Controleer Active Air Flap-systeem



Deze melding wordt weergegeven in de volgende situaties:

- Er is een storing in de luchtklep-actuator
- Er is een storing in de controller van de luchtklep-actuator
- De luchtklep gaat niet open

Wanneer alle bovenstaande situaties zijn verholpen, verdwijnt de waarschuwing.

Controleer virtueel systeem motorgeluid

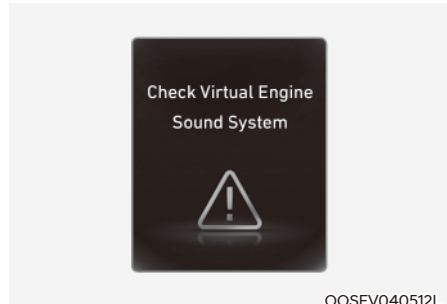

Deze melding wordt weergegeven wanneer er een probleem is met het Virtual Engine Sound-systeem.

In dat geval adviseren we u de auto te laten controleren door een officiële HYUNDAI-dealer.

Controleer elektrisch voertuig-systeem

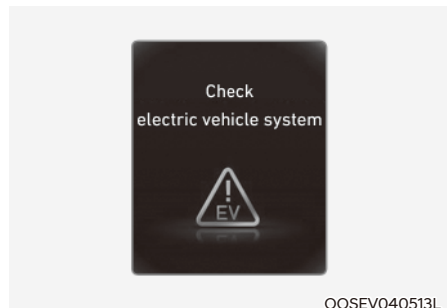

Deze waarschuwing melding wordt weergegeven wanneer er een probleem is met het elektrische regelsysteem van de auto.

Ga niet rijden als de waarschuwing melding wordt weergegeven.

In dat geval adviseren we u de auto te laten controleren door een officiële HYUNDAI-dealer.

LCD-DISPLAY

Bediening lcd-display

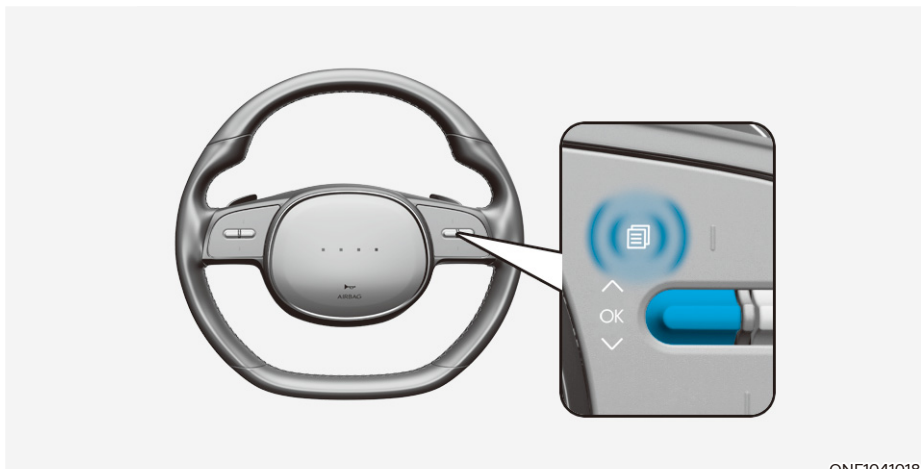

ONE1041018

De weergavemodus van het lcd-display kan met de bedieningsschakelaars worden veranderd.

Schake- laar	Werking	Functie
	Drukken	Toets MODE voor het wijzigen van weergavemodi
	Drukken	UP-, DOWN-schakelaar voor het wijzigen van de Utility (hulp) weergave en het Optienu
OKO	Drukken	SELECT/RESET-schakelaar om het Optienu te openen
	Ingedrukt houden	SELECT/RESET-schakelaar voor het ophalen van ondersteuningsinformatie of het geselecteerde item te resetten

Weergavemodi

Weergavemodi	Toelichting
Rijassistentie	De Driving Assist-weergave toont de status van de Bestuurdershulpsystemen.
Stapsgewijze navigatie (turn by turn)	In de weergave Stapsgewijze navigatie wordt de status van de navigatie weergegeven.
Utility (hulp)	In de Utility (help) weergave wordt rij-informatie getoond, zoals ritafstand, het verbruik van elektrische energie, enz.

De verstrekte informatie kan verschillen afhankelijk van welke functies van toepassing zijn voor uw auto.

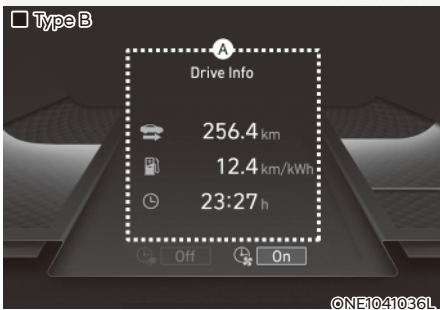
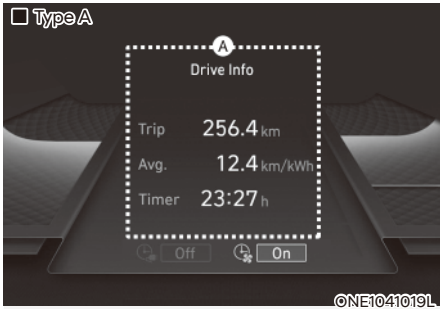

De modi rijhulp, stapsgewijze navigatie, hulpweergave worden getoond in het midden (A) van het instrumentenpaneel.

Driving Assist-weergave



De status van de Manual Speed Limit Assist, Smart Cruise Control, Lane Following Assist, Highway Driving Assist, enz. wordt getoond als de weergave Driving Assist is gekozen.

Zie voor meer details de informatie over elke functie in hoofdstuk 7.

Turn By Turn (TBT)-weergave



Turn-by-turn navigatie, afstand/tijd tot bestemming wordt weergegeven als Turn by Turn view is gekozen.

Utility (hulp) weergave

In de Utility (hulp) weergave kunt u met de schakelaar \wedge , \vee (UP, DOWN) door de items scrollen in de volgende volgorde.

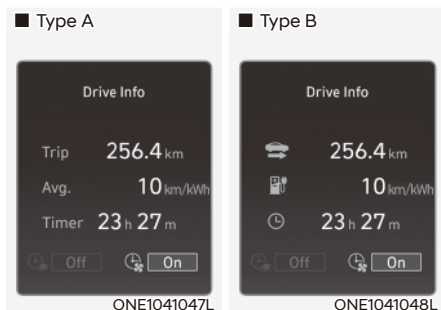

Ritinfo

Ritafstand, gemiddelde besparing van elektrische energie, en totale rijtijd worden weergegeven.

Als het bestuurdersportier geopend wordt na het uitschakelen van het voertuig of het voertuig wordt na 3 minuten uitgeschakeld, dan wordt het rietinformatiescherm gereset.

Totale informatie

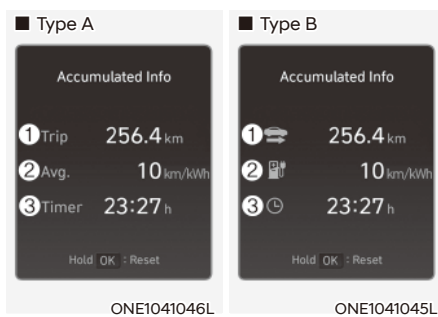

Het display toont de opgetelde ritafstand (1), het gemiddelde energieverbruik (2) en de totale rijtijd (3).

De informatie is cumulatief vanaf de laatste reset.

Om de informatie handmatig te resetten, houdt u de toets OK ingedrukt tijdens het weergeven van de geaccumuleerde rijgegevens. De ritafstand, het gemiddelde energieverbruik en de totale rijtijd worden gelijktijdig gereset.

De totale rij-informatie blijft geteld worden zolang het voertuig in de modus ready (**READY**) staat (als het voertuig bijvoorbeeld in de file staat of stilstaat voor een stoplicht).

i Informatie

Er moet minimaal 300 meter (0,19 mijl) met de auto zijn gereden sinds de laatste keer dat u hem gestart heeft voordat de geaccumuleerde rijgegevens opnieuw worden berekend.

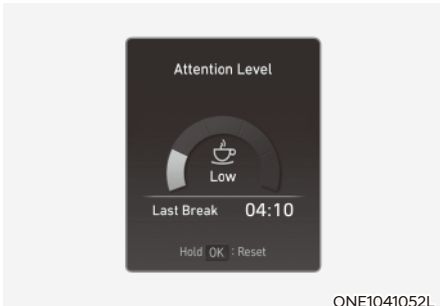

ONE1041052L

Aandachtsniveau

Het het aandachtsniveau van de bestuurder is gebaseerd op het rijpatroon van de bestuurder.

Zie "Waarschuwingssysteem voor de oplettendheid van de bestuurder (DAW)" in hoofdstuk 7 voor meer details.



ONE1041010L

Bandenspanning

De bandenspanning van elke band wordt weergegeven.

Zie 'Bandenspanningscontrolesysteem (TPMS)' in hoofdstuk 8 voor meer details.

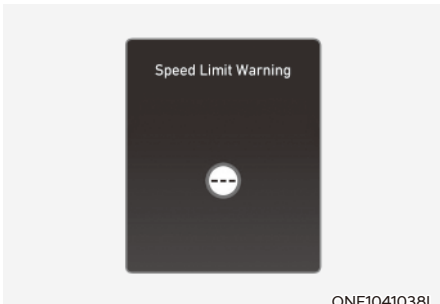

ONE1041038L

Snelheidslimietwaarschuwing (indien van toepassing)

De bestuurder kan zien welke informatie er wordt verstrekt door de Intelligent Speed Limit Assist.

Zie 'Intelligent Speed Limit Assist-systeem (ISLA - slim snelheidslimietwaarschuwingssysteem)' in hoofdstuk 7 voor meer details.

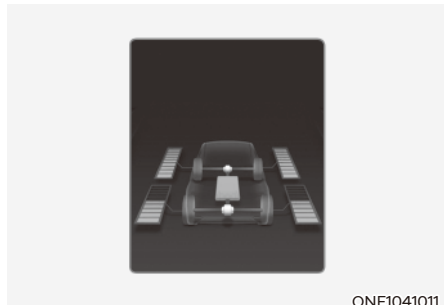

ONE1041011

Energieroom/Verdeling aandrijfkracht (indien van toepassing)

- Het elektrisch voertuigstelsel informeert de bestuurder over de energieroom in verschillende gebruiksmodi.
- De distributiestatus van de aandrijfkracht van de voor- en achterwielen wordt weergegeven wanneer de Auto 4WD-modus geactiveerd is.

Zie 'Vierwielaandrijving (4WD)' in hoofdstuk 6 voor meer details.

Weergave overige informatie



Ritinfo

De ritinformatie wordt 4 seconden na het uitschakelen van het voertuig weergegeven.



Informatie Driving Assist

De huidige werkomstandigheden van de Manual Speed Limit Assist, Cruise Control, Smart Cruise Control, Lane Following Assist, Highway Driving Assist, enz. wordt getoond.

VOERTUIGINSTELLINGEN (INFOTAINMENTSISTEEM)

Voertuiginstellingen in het infotainmentsysteem bieden de gebruikers opties voor verschillende instellingen, waaronder een waaier van instellingen voor onder meer vergrendel-/ontgrendelfuncties, comfortfuncties, instellingen voor rijhulp, enz.

Menu voor voertuiginstellingen

- Bestuurdershulp
- Rijmodus
- EV
- Head-Up Display
- Instrumentenpaneel
- Klimaat
- Stoel
- Lichten
- Portier
- Comfort

De verstrekte informatie kan verschillen afhankelijk van welke functies van toepassing zijn voor uw auto.



WAARSCHUWING

De voertuiginstellingen niet instellen tijdens het rijden. Dit kan verstrooidheid veroorzaken met een ongeval als gevolg.

instellingen voor uw voertuig

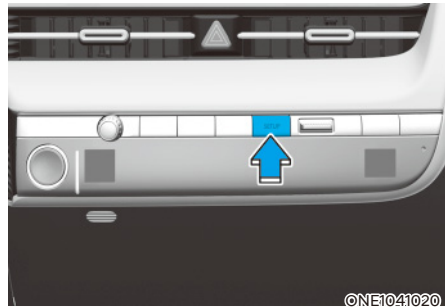

1. Druk op de knop SETUP van de hoofdunit van het infotainmentsysteem
2. Selecter 'Vehicle' (voertuig) wijzig de instellingen van de functies.

Kijk voor meer informatie in de apart geleverde handleiding van het infotainmentsysteem.

5. Handige functies

Toegang tot uw auto.....	5-4
Smart Key.....	5-4
Startblokkeersysteem	5-11
Portiersloten.....	5-13
Portiersloten van buitenaf ontgrendelen (handmatig type).....	5-13
Portiersloten van buitenaf ontgrendelen (elektrisch type).....	5-13
Portiersloten van buitenaf vergrendelen (handmatig type).....	5-15
Portiersloten van buitenaf vergrendelen (elektrisch type).....	5-15
Portiersloten binnen het voertuig bedienen	5-17
Supervergrendeling	5-19
Functies van de automatische portiervergrendeling/-ontgrendeling.....	5-19
Kinderslot op portierslot achter	5-20
Elektronisch kinderslot	5-20
Antidiefstalsysteem	5-22
Integrated memory system	5-23
Standen in het geheugen opslaan	5-23
Standen oproepen uit het geheugen.....	5-24
Het systeem resetten	5-24
Instapfunctie.....	5-25
Stoelconfiguratiegeheugen	5-26
Standen in het geheugen opslaan	5-26
Standen oproepen uit het geheugen.....	5-26
Stuurwiel.....	5-27
Elektrische stuurbevestiging (EPS)	5-27
Hoogte-/diepteverstelling stuurwiel	5-28
Claxon	5-28
Stuurwielverwarming	5-29
Spiegels	5-30
Binnenspiegel.....	5-30
Buitenspiegels.....	5-31
Parkeerhulp bij achteruit parkeren	5-33
Ruiten	5-35
Elektrisch bedienbare ruiten	5-37
Panoramadak	5-40
Panoramadak resetten.....	5-42

Zonnedak.....	5-43
Werking zonnedak	5-43
Storing zonnedak	5-45
Exterieur	5-46
Motorkap.....	5-46
Bagageruimte voorzijde	5-47
Bagageruimte voorzijde openen.....	5-47
Bagageruimte voorzijde sluiten	5-47
Elektrisch bedienbare achterklep	5-48
Smart Tailgate (intelligente achterklep).....	5-54
Elektrische laadklep.....	5-57
HUD met Augmented Reality.....	5-58
Instellingen head-up display	5-58
Informatie head-up display	5-59
Voorzorgen voor het gebruik van de head-up display	5-60
Verlichting	5-61
Verlichting buitenzijde	5-61
Interieurverlichting.....	5-65
High Beam Assist (HBA)	5-69
High Beam Assist instellingen	5-69
High Beam Assist bediening.....	5-70
Storingen en beperkingen van de High Beam Assist.....	5-70
Ruitenwissers en ruitensproeiers	5-72
Ruitenwissers voor.....	5-72
Ruitensproeiers voorruit.....	5-74
Automatisch verwarmings- en ventilatiesysteem	5-75
Klimaat	5-76
Automatische modus temperatuurregelsysteem	5-76
Handmatige modus temperatuurregelsysteem.....	5-78
Werking systeem	5-87
Onderhoud van het systeem	5-88
Ontwasemen en ontdooien voorruit	5-90
Binnenzijde voorruit ontwasemen	5-90
Buitenzijde voorruit ontdooien	5-91
Ontwasemfunctie.....	5-91
Toets achterruitverwarming	5-92

5. Handige functies

Extra voorzieningen verwarmings- en ventilatiesysteem	5-93
Automatisch ontwasemingssysteem.....	5-93
Automatische ontvochtiging	5-94
Lucht opnieuw laten circuleren na gebruik van sproeivloeistof	5-95
Automatische bediening die de instellingen van het verwarmings- en ventilatiesysteem gebruikt (voor de bestuurdersstoel).....	5-95
Opbergvak.....	5-96
Opbergvak middenconsole	5-96
Dashboardkastje.....	5-97
Interieur	5-98
Bekerhouder	5-98
Zonneklep	5-99
12V-aansluiting	5-100
USB-lader.....	5-101
Draadloos smartphone opladen.....	5-102
Dashboardzijpaneel	5-104
Vehicle to Load (V2L)	5-104
Klok.....	5-105
Kledinghaak	5-105
Bevestigingspunt(en) vloermat	5-105
Zonnescherm achterste zijruiten	5-106
Bagagenethouder	5-107
Rolhoes bagageruimte.....	5-107
Infotainmentsysteem.....	5-109
USB-aansluiting.....	5-109
Antenne.....	5-109
Stuurwielbediening op afstand	5-109
Infotainmentsysteem.....	5-110
Sprakeherkenning	5-111
Bluetooth® draadloze technologie.....	5-111

TOEGANG TOT UW AUTO

Smart Key

■ Type A



ONE1051001L

■ Type B



ONE1051002L

Uw elektrische voertuig een Smart Key, die u kunt gebruiken om de portieren, de laadklep of de achterklep te vergrendelen of ontgrendelen.

1. Portiervergrendeling
2. Portierontgrendeling
3. Achterklep openen/sluiten
4. Laadklep geopend/gesloten
5. Starten op afstand
6. Volgende
7. achteruit bewegen op afstand

Vergrendelen van uw auto

■ Handmatig type

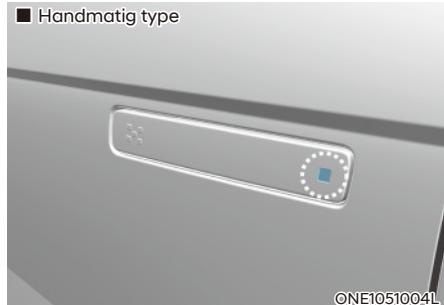

ONE1051004L

Om uw auto te vergrendelen met behulp van de toets in de portiergreep of de Smart Key:

1. Controleer of alle portieren, de motorkap en de achterklep gesloten zijn.
2. Druk op de deurvergrendeltoets (1) op de Smart Key. De alarmknipperlichten knipperen met een alarm en de portieren worden vergrendeld.
3. Daarnaast kunt u door op de toets op de portiergreep te drukken (het deel met reliëf) terwijl u de smart key bij zich hebt, alle portieren vergrendelen.

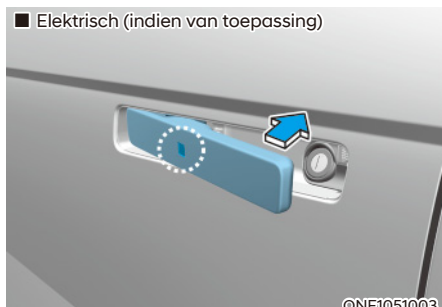

Om uw auto te vergrendelen met behulp van de aanraaksensor in de portiergreep of de Smart Key:

1. Controleer of alle portieren, de motorkap en de achterklep gesloten zijn.
 2. Druk op de deurvergrendeltoets (1) op de Smart Key. De alarmknipperlichten knipperen met een alarm en de handgrepen worden ingetrokken.
- Daarnaast kunt u door de aanraaksensor op de portiergreep aan te raken (het deel met reliëf) terwijl u de smart key bij zich hebt, alle portieren vergrendelen en de handgreep laten terugbewegen.

i Informatie

- De buitenspiegel klapt in als 'Enable on Door Unlock' (inschakelen bij ontgrendelen van portier) geselecteerd is in het menu Settings (Instellingen) op het scherm van het infotainmentsysteem. Selecteer:
 - Setup → Vehicle Settings (voertuiginstellingen) → Convenience (handig) → Welcome Mirror (welkomstspiegel) → Enable on Door Unlock (inschakelen bij ontgrendelen van portier)
- De aanraaksensor op de portiergreep werkt alleen als de Smart Key zich binnen een afstand van 0,7 - 1 m (28-40 in.) van de buitenportiergreep bevindt.
- De portieren worden niet vergrendeld als u de aanraaksensor aanraakt. Kijk op de volgende pagina hoe u de portieren kunt ontgrendelen.

In de volgende gevallen kunt u uw auto niet vergrendelen met de aanraaksensor op de portiergreep:

- De Smart Key bevindt zich in de auto.
- De toets Start/Stop staat in stand ACC of ON.
- Één van de portieren staat open, met uitzondering van de achterklep.

! WAARSCHUWING

Laat kinderen niet zonder toezicht achter met de Smart Key in de auto. Kinderen die zonder toezicht achterblijven, kunnen op de toets Start/Stop drukken en de elektrisch bedienbare ruiten of andere bedieningsorganen in werking stellen. Het is zelfs mogelijk dat ze de auto in beweging zetten, hetgeen kan resulteren in ernstig letsel of een dodelijk ongeval.

i Informatie

- **Selecteer voor het gelijktijdig in-/uitklappen van de binnenspiegel als het portier vergrendeld/ontgrendeld is 'Settings (Instellingen) → Vehicle (Voertuig) → Convenience (Gebruiksgemak) → Welcome Mirror (Welkomstspiegel) → Enable on Door Unlock (Inschakelen bij ontgrendelen van portier)' op het infotainmentscherm.**
- **De toets op de portiergreep werkt alleen als de Smart Key zich binnen een afstand van 0,7 - 1 m (28-40 in.) van de buitenportiergreep bevindt. Andere mensen kunnen de portieren ook openen zonder de smart key.**
- **Als 30 seconden na het ontgrendelen van de portieren niet een van de portieren is geopend, worden ze automatisch weer vergrendeld.**

Kijk voor meer informatie in de apart geleverde handleiding van het infotainmentsysteem.

Uw auto ontgrendelen

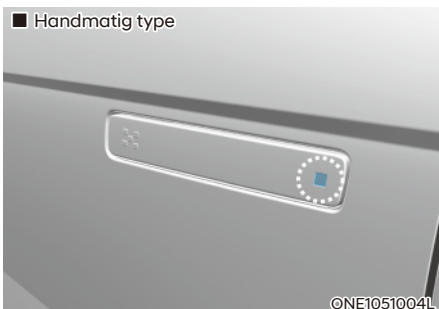

Om uw auto te ontgrendelen met behulp van de toets in de portiergreep of de Smart Key:

1. Controleer of u de Smart Key bij u hebt.

2. Duw op toets op de portiergreep aan (het deel met reliëf) of druk op de portierontgrendelingsknop (2) op de Smart Key. Alle portiergrepen worden ontgrendeld en de alarmlichten knipperen twee keer.
3. Als 30 seconden na het ontgrendelen van de portieren niet een van de portieren is geopend, worden ze automatisch weer vergrendeld.



Om uw auto te ontgrendelen met behulp van de aanraaksensor in de portiergreep of de Smart Key:

1. Controleer of u de Smart Key bij u hebt.
2. Raak de aanraaksensor op de portiergreep aan (het deel met reliëf) of druk op de portierontgrendelingsknop (2) op de Smart Key. Alle portiergrepen komen omhoog en de portieren worden ontgrendeld en de alarmlichten knipperen twee keer.
3. Als 30 seconden na het ontgrendelen van de portieren niet een van de portieren is geopend, worden ze automatisch weer vergrendeld.

i Informatie

- De buitenspiegel klapt uit als 'Enable on Door Unlock' (inschakelen bij ontgrendelen van portier) geselecteerd is in het menu Settings (Instellingen) op het scherm van het infotainmentsysteem. Selecteer:
 - Setup → Vehicle Settings (voertuiginstellingen) → Convenience (handig) → Welcome Mirror (welkomstspiegel) → Enable on Door Unlock (inschakelen bij ontgrendelen van portier)
- De aanraaksensor op de portiergreep werkt alleen als de Smart Key zich binnen een afstand van 0,7 - 1 m (28~40 in.) van de buitenportiergreep bevindt.
- De portieren kunnen worden vergrendeld of ontgrendeld als de aanraaksensor op de buitenportiergreep reageert bij het wassen van de auto of hevige regen.
- Zo voorkomt u onbedoeld vergrendelen of ontgrendelen van portieren.
 Druk op de vergrendeltoets van uw Smart Key en meteen daarna langer dan 4 seconden tegelijk op de ontgrendeltoets en de vergrendeltoets. De alarmknipperlichten knipperen viermaal. Op dat moment worden de portieren niet vergrendeld of ontgrendeld, zelfs niet als u de aanraaksensor op de buitenportiergreep aanraakt.
 Druk op de vergrendeltoets of de ontgrendeltoets op de Smart Key om deze functie uit te schakelen.
- Mogelijk worden de portieren in de volgende situaties niet vergrendeld of ontgrendeld.
 - Als de aanraaksensor wordt aangeraakt met handschoenen aan
 - Als het portier plotseling wordt benaderd

Achterklep openen

De achterklep openen:

1. Controleer of u de Smart Key bij u hebt.
2. Druk op de toets achterklep openen/sluiten (3) of druk langer dan een seconde op de portierschakelaar voor de achterklep op de Smart Key. De alarmknipperlichten knipperen tweemaal en de achterklep gaat open.

i Informatie

De toets achterklep openen/sluiten werkt alleen als de Smart Key zich binnen 0,7 m (28 in.) van de achterklep bevindt.

Laadklep op afstand openen en sluiten

De laadklep op afstand openen:

Druk langer dan een seconde op de toets laadklep openen/sluiten (4) of druk op de toets laadklep openen/sluiten in de auto terwijl u de smart key bij zich hebt.

De laadklep sluiten:

Druk langer dan een seconde op de toets laadklep openen/sluiten (4) terwijl het portier openstaat of druk op de toets laadklep openen/sluiten in de auto terwijl u de smart key bij zich hebt en de laadklep openstaat.

Stroom opladen op afstand

Het opladen van de auto op afstand starten:

Druk op de toets laadklep openen/sluiten op de smart terwijl de laadstekker op de auto is aangesloten.

Zie voor meer informatie het gedeelte 'Laden van elektrische auto' in hoofdstuk 1.

Het voertuig op afstand starten

U kunt de auto starten met de Remote Start-toets (5) op de Smart Key.

Doe het volgende om de auto op afstand te starten:

1. Druk op een afstand van minder dan 10 m (32 feet) van de auto op de portiervergrendelingsknop.
2. Druk eerst op de portiervergrendelingsknop en daarna binnen de 4 seconden meer dan 2 seconden op de Remote Start-toets (5).
3. De auto start.
4. Om de remote startfunctie uit te schakelen drukt u één keer op de remote start (5) knop.

Informatie

- **Het voertuig moet in de P-stand (Park) staan om de remote start-functie te kunnen gebruiken.**
- **Het voertuig slaat af als u zonder geregistreerde smart key in de auto komt.**
- **Het voertuig slaat af als u niet in de auto zit binnen de 10 minuten nadat hij op afstand gestart is.**
- **De Toets starten op afstand (5) werkt misschien niet als de afstand tot de smart key groter is dan 10 m (32 feet).**
- **De auto start niet op afstand als de motorkap of de achterklep geopend zijn.**

Het voertuig vanop afstand voorwaarts of achterwaarts verplaatsen (indien van toepassing)

Met de toetsen Vooruit en Achteruit (6, 7) op de smart key kan de bestuurder de auto naar voren of achteren bewegen.

Zie “Remote Smart Parking Assist (RSPA - parkeerhulp op afstand)” in hoofdstuk 7 voor meer informatie.

Starten

U kunt de auto starten zonder de sleutel in het contactslot te steken.

Raadpleeg voor meer informatie de 'Toets Start/Stop' in hoofdstuk 6.

i Informatie

Als de smart key een tijdje niet beweegt, gaat de detectiefunctie voor de werking van de smart key in pauze. Til de smart key op om de detectiefunctie opnieuw te activeren.

AANWIJZING

Beschadiging van de Smart Key voorkomen:

- Bewaar de Smart Key op een koele, droge plaats om schade of storing te voorkomen. Vocht of hoge temperaturen kunnen storingen veroorzaken in het interne circuit van de Smart Key die niet door de garantie worden gedekt.
- Zorg ervoor dat u de Smart Key niet laat vallen en gooi er niet mee.
- Bescherm de Smart Key tegen extreme temperaturen.

Mechanische sleutel

Als de Smart Key niet normaal werkt, kunt u het bestuurdersportier met de mechanische sleutel vergrendelen of ontgrendelen.

De mechanische sleutel van de smart key FOB verwijderen:

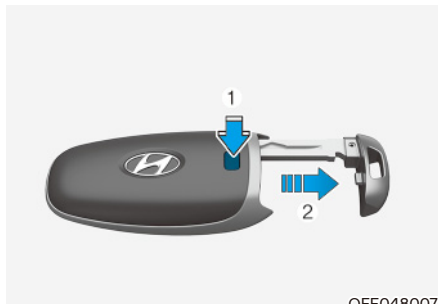

OFE048007

1. Druk op de mechanische sleutel en verwijder hem van de Smart Key FOB:
2. Beweeg de ontgrendelhendel in de richting van de pijl (1) en verwijder vervolgens de mechanische sleutel (2). Steek de mechanische sleutel in de sleutelgat van het portier.

Druk de sleutel in de opening tot een klik hoorbaar is om de mechanische sleutel terug te plaatsen.

Verlies van een Smart Key

Er kunnen per auto maximaal drie Smart Keys worden geregistreerd. Als u een Smart Key verliest, adviseren we u de auto en de resterende sleutel onmiddellijk naar een officiële HYUNDAI-dealer te brengen of, indien nodig, de auto te laten wegslepen.

Voorzorgsmaatregelen met betrekking tot de Smart Key

In de volgende gevallen werkt de Smart Key mogelijk niet:

- De Smart Key bevindt zich in de buurt van een andere zender (bijvoorbeeld van een radiostation of een luchthaven), waardoor de normale werking van de afstandsbediening verstoord kan worden.
- De Smart Key bevindt zich dicht bij een zend- en ontvangstinstallatie of een mobiele telefoon.
- In de buurt van uw auto wordt een Smart Key van een andere auto bediend.

Als de Smart Key niet correct werkt, opent en sluit u de portieren dan met de mechanische sleutel. Neem contact op met een officiële HYUNDAI-dealer als u een probleem ervaart met de Smart Key.

Als de Smart Key zich dicht bij uw mobiele telefoon bevindt, kan het signaal worden verstoord door de zendsignalen van uw mobiele telefoon. Dit kan vooral het geval zijn wanneer de telefoon actief is, bijvoorbeeld tijdens het telefoneren, sms-berichten verzenden en of het verzenden/ontvangen van e-mail. Indien mogelijk vermijden dat de Smart Key en uw mobiele telefoon bij elkaar worden geplaatst, bijvoorbeeld in dezelfde broek- of jaszak, om storing tussen de twee apparaten te voorkomen.

AANWIJZING

- **Houd de Smart Key uit de buurt van elektromagnetische materialen die de elektromagnetische golven naar de sleutel tegenhouden.**
- **Neem de Smart Key altijd mee als u de auto verlaat. Als de Smart Key in de buurt van de auto blijft, kan de accu van de auto ontladen raken.**

Vervangen van de batterij

Als de Smart Key niet goed werkt, vervang de batterij dan door een nieuw exemplaar.

Type batterij: CR2032

Vervangen van de batterij:



OFE048009

Als de Smart Key niet goed werkt, vervang de batterij dan door een nieuw exemplaar.



Type batterij: CR2032

Vervangen van de batterij:

1. Verwijder de mechanische sleutel.
2. Wrik het deksel aan de achterzijde van de Smart Key met behulp van een plat gereedschap los.
3. Verwijder de oude batterij en plaats de nieuwe batterij. Controleer of de batterij correct werd geplaatst.
4. Plaats het deksel aan de achterzijde van de Smart Key.

Als u vermoedt dat de Smart Key beschadigd is of als u denkt dat de Smart Key niet goed werkt, adviseren we u contact op te nemen met een officiële HYUNDAI-dealer.

Informatie



Een onjuist afgevoerde batterij kan schadelijk zijn voor het milieu en voor uw gezondheid. Voer de accu af volgens uw lokale wetgeving of voorschriften.

Startblokkeersysteem

Het startblokkeersysteem beveiligd uw auto tegen diefstal. Als een onjuist gecodeerde sleutel (of ander apparaat) wordt gebruikt, wordt de auto uitgeschakeld.

Wanneer de toets Start/Stop in stand ON wordt gezet, gaat het controlelampje van het startblokkeersysteem kort branden, waarna het weer dooft. Als het controlelampje gaat knipperen, herkent het systeem de code van de sleutel niet.

Druk de toets Start/Stop weer naar OFF en druk daarna opnieuw de toets Start/Stop naar ON.

In sommige omstandigheden kan de auto uw Smart Key niet herkennen als een andere Smart Key of een metalen voorwerp zoals een sleutelhanger in de buurt is die stoort met de Smart Key.

Als dit gebeurt, kan de auto mogelijk niet starten. Verwijder mogelijke metalen voorwerpen of extra sleutels uit de buurt van de Smart Key voordat u nogmaals probeert de auto te starten.

Als het systeem herhaaldelijk de code van de sleutel niet herkent, raden we u aan contact op te nemen met een officiële HYUNDAI-dealer.

Probeer geen wijzigingen aan te brengen aan het systeem of het uit te breiden met andere apparaten. Er kunnen elektrische problemen ontstaan waardoor uw auto onbruikbaar wordt.



WAARSCHUWING

Bewaar geen reservesleutels in uw auto om diefstal van uw auto te voorkomen. Uw wachtwoord voor het startblokkeersysteem is een uniek wachtwoord en moet worden geheimgehouden.

AANWIJZING

De transponder in uw sleutel is een belangrijk onderdeel van het startblokkeersysteem. Deze is ontworpen voor jarenlange probleemloze werking, maar u dient deze wel te beschermen tegen vocht, statische elektriciteit en ruw gebruik. Storing aan het startblokkeersysteem zou zich kunnen voordoen.

PORTIERSLOTEN

Portiersloten van buitenaf ontgrendelen (handmatig type)

Smart Key

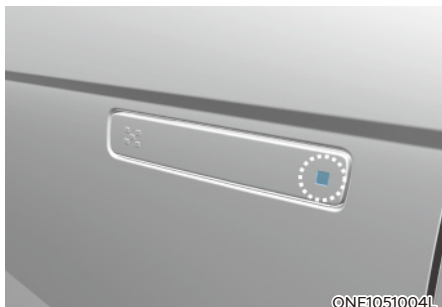

Duw op de toets op de voorste buitenportiergreep (het deel met reliëf) aan terwijl u de Smart Key bij u draagt, worden alle portieren ontgrendeld.

De alarmknipperlichten gaan tweemaal knipperen en ook het waarschuwingssignaal klinkt tweemaal.

Zodra de portieren zijn ontgrendeld, komt de achterzijde van de portiergreep (2) omhoog als u op de voorzijde van de portiergreep drukt (1).

Trek aan de buitenportiergreep om het portier te openen.

Portiersloten van buitenaf ontgrendelen (elektrisch type) (indien van toepassing)

Smart Key

Ontgrendeling bij nadering

De buitenportiergreep schuift naar buiten en de portieren worden ontgrendeld, wanneer de bestuurder het voertuig nadert met de smart key.

De bestuurder kan het systeem "Ontgrendeling bij nadering" de activeren/deactiveren op het infotainmentscherm.

Om het systeem Ontgrendeling bij nadering alleen voor de bestuurdersstoel te activeren, kiest u 'Settings (Instellingen) → Vehicle (Voertuig) → Door (Portier) → Remote power door open (Elektrisch portier openen op afstand) → Unlock all doors (Alle portieren ontgrendelen)' op het infotainmentscherm.

Om de Ontgrendeling bij nadering te activeren, selecteert u 'Settings (Instellingen) → Vehicle (Voertuig) → Door (Portier) → Activate Approach Unlock Ontgrendeling bij nadering' in het infotainmentsysteem. De buitenportiergreep schuift naar buiten en de portier wordt ontgrendeld, wanneer de bestuurder het voertuig nadert met de smart key. Als de Ontgrendeling bij benadering gedeactiveerd wordt, schuift de portiergreep niet naar buiten, ook niet als de bestuurder het voertuig benadert met de smart key. Om de portieren te ontgrendelen terwijl de Ontgrendeling bij benadering gedeactiveerd is, raakt u de vergrendel-/ontgrendelsensor (het deel met reliëf) op de handgreep aan.

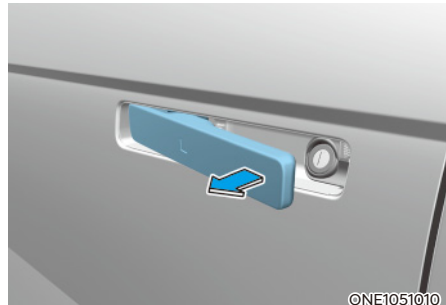
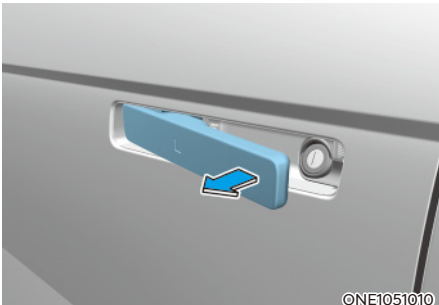
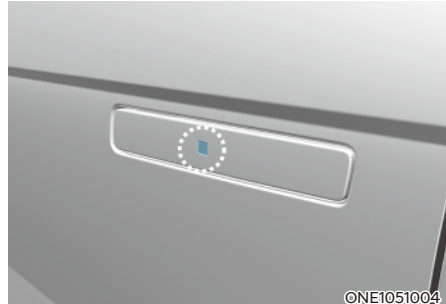
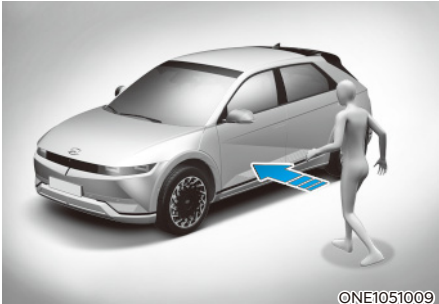

- Als de "Ontgrendeling bij benadering" geactiveerd is:
 - Als u de handgreep van de bestuurder of bijrijder benadert (tot op 1 meter) met de smart key, schuiven de portiergrepen naar buiten en worden de portieren ontgrendeld. In dit geval knipperen de alarmknipperlichten tweemaal en klinkt ook de zoemer tweemaal.
 - Na de eerste benadering probeert het voertuig om de 5 seconden de smart key te detecteren en als dit niet lukt, worden de portieren automatisch vergrendeld en schuiven de portiergrepen terug.
- Als de "Ontgrendeling bij benadering" gedeactiveerd is: De portiergreep schuift niet naar buiten, ook niet als u de auto benadert met de smart key bij de hand. De portieren worden ontgrendeld als u op de buitenportiergreep drukt terwijl de portiergrepen naar buiten schuiven.
- De portieren worden automatisch vergrendeld en de portiergrepen schuiven naar binnen als er binnen 30 seconden geen portier wordt geopend.

i Informatie

In noodsituaties, zoals wanneer de accu leeg is, kan de elektrische buitenportiergreep nog steeds worden bediend, zodat de buitenportiergreep ook met de hand kan worden bediend.

Portiersloten van buitenaf vergrendelen (handmatig type) Smart Key

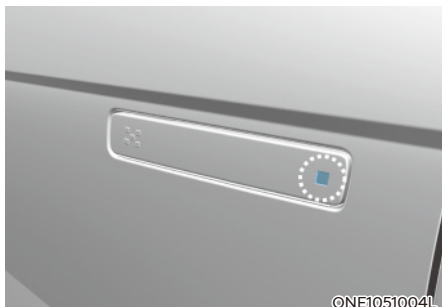

©NE1051004L

Duw op de toets op de voorste buitenportiergreep (het deel met reliëf) aan terwijl u de Smart Key bij u draagt, worden alle portieren vergrendeld.

De alarmknipperlichten gaan knipperen en ook het waarschuwingssignaal klinkt éénmaal.

Druk het portier dicht.

Portiersloten van buitenaf vergrendelen (elektrisch type) (indien van toepassing) Smart Key

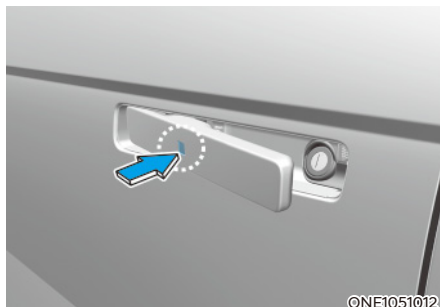

©NE1051012

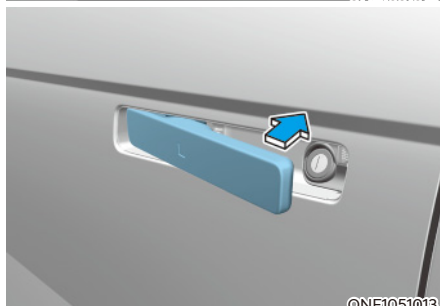

©NE1051013

Als alle portieren gesloten zijn, raakt u de sensor op de voorste buitenportiergreep (het deel met reliëf) aan terwijl u de Smart Key bij u draagt, dan gaat de buitenportiergreep terug en worden alle portieren vergrendeld.

De alarmknipperlichten gaan knipperen en ook het waarschuwingssignaal klinkt éénmaal.

AANWIJZING

- Als het portier een aantal keren snel achter elkaar wordt vergrendeld en weer ontgrendeld met de smart key, de vergrendelknop of de schakelaar portiervergrendeling, zal de werking van het systeem tijdelijk worden onderbroken om het circuit te beschermen. Het kan ook zijn dat de “Ontgrendeling bij benadering” niet werkt. Probeer het na een tijd wachten weer, voor het geval het systeem niet werkt door herhaaldelijk gebruik.
- De “Ontgrendeling bij nadering” kan niet doorlopend worden gebruikt. Probeer het na een tijdje weer wanneer alle portier gesloten zijn.

i Informatie

- In een koud en nat klimaat werken de portiervergrendeling en portiermechanismen mogelijk niet goed door bevroeringsverschijnselen.
- Als het portier een aantal keren snel achter elkaar wordt vergrendeld en weer ontgrendeld, ofwel met de sleutel ofwel met de schakelaar portiervergrendeling, zal de werking van het systeem tijdelijk worden onderbroken om beschadiging van de onderdelen te voorkomen.
- Als u de auto wast
 - Autowasstraat met zelfbediening
Houd het portier vergrendeld met de buitenportiergreep gesloten.
Duw om het portier ontgrendeld te houden, met uw hand de buitenportiergreep terug. Deze functie voorkomt dat de portiergreep beschadigd wordt en springt het portier weer naar buiten wanneer de ontgrendelingsknop wordt ingedrukt.
 - Automatische autowasstraat
Houd het portier vergrendeld met de buitenportiergreep gesloten.
Als er geen Smart Key in de auto is, zet u de auto uit en houdt u de Smart Key minimaal 2 m (78 in.) van de auto af om te voorkomen dat de buitenportiergreep ingeschakeld wordt.

Mechanische sleutel

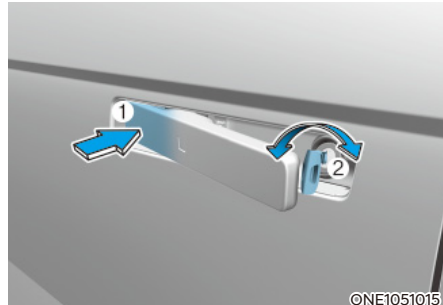

Druk op het voorste deel (1) van de portiergreep om het achterste deel van de portiergreep naar buiten te trekken. Blijf op het voorste deel van de portiergreep drukken terwijl u de mechanische sleutel in het slot steekt.

Draai de sleutel naar voren (links) om het portier te vergrendelen. Draai de sleutel naar achteren (rechts) om te ontgrendelen.

AANWIJZING

Oefen geen overmatige kracht uit op het portier en de portiergreep. Daarmee kunt u het portier en de portiergreep beschadigen.

De mechanische sleutel vergrendelt/ontgrendelt alleen het portier van het bestuurdersportier. Zie voor meer informatie ‘Wat te doen in noodgevallen’ in dit hoofdstuk.

i Informatie

Wanneer de portiergreep of het sleutelgat bevroert en niet opengaat, tikt u er zachtjes op of warmt u het indirect (bijv. met de hand) op.

Portiersloten binnen het voertuig bedienen

Met de portiergreep

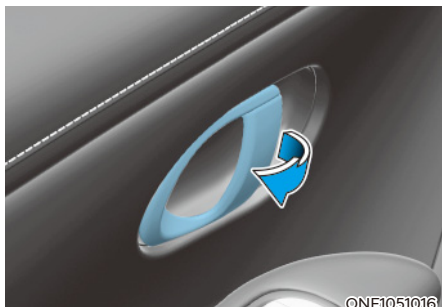

Voorportier

Als er aan de binnenportiergreep wordt getrokken terwijl het portier is vergrendeld, zal het portier worden ontgrendeld en geopend.

Achterportier

Als er eenmaal aan de portiergreep aan de binnenzijde wordt getrokken terwijl het portier is vergrendeld, wordt het portier ontgrendeld. Als nogmaals aan de binnenportiergreep wordt getrokken, zal het portier opengaan.

i Informatie

Als de centrale portierontgrendeling niet werkt terwijl u in de auto zit, probeer dan een van onderstaande mogelijkheden om de portieren te openen:

- Ontgrendel de portieren herhaaldelijk (zowel elektronisch als handmatig) en trek tegelijkertijd aan de portiergreep.
- Ontgrendel de overige portieren en trek aan de grepen, voor en achter.
- Open een voorportierruit en gebruik de mechanische sleutel om het portier vanaf de buitenzijde te ontgrendelen.

Met schakelaar portiervergrendeling



Bestuurdersportier

De armsteun in het bestuurdersportier is uitgerust met een schakelaar voor de centrale portiervergrendeling. De vergrendelingsschakelaar wordt aangeduid door het symbool . De ontgrendelingsschakelaar wordt aangeduid door het symbool .

Als de vergrendelingsschakelaar (1) wordt ingedrukt (controlelampje portieren AAN), vergrendelen alle portieren van de auto.

Als de ontgrendelingsschakelaar (2) wordt ingedrukt, ontgrendelen alle portieren van de auto.

Als de Smart Key zich in de auto bevindt en een portier is geopend, vergrendelen de portieren niet, ondanks het feit dat de vergrendelingsschakelaar (1) wordt ingedrukt.

AANWIJZING

Als de Smart Key zich in de auto bevindt en er een voorportier wordt geopend, kan de schakelaar centrale vergrendeling (1) niet alle portieren vergrendelen.

Wat te doen in noodgevallen

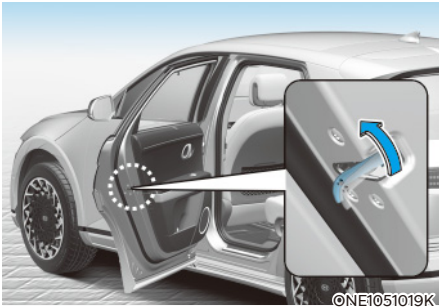

In een noodgeval, zoals wanneer de batterij leeg is, kunt u portieren alleen met de mechanische sleutel openen via het sleutelgat aan de buitenzijde.

Portieren zonder sleutelgat aan de buitenzijde kunt u als volgt vergrendelen:

1. Open het portier.
2. Steek de sleutel in het noodportierslot en draai de sleutel naar de vergrendelstand.
3. Sluit de deur veilig af.

i Informatie

Als de schakelaar van de elektrische portiervergrendeling niet werkt (bijv. door een lege accu) en de achterklep gesloten is, zult u de achterklep pas weer kunnen openen als de stroomvoorziening is hersteld.

! WAARSCHUWING

- De portieren moeten altijd volledig gesloten en vergrendeld zijn als de auto rijdt. Als de portieren ontgrendeld zijn, is het risico om uit de auto geslingerd te worden bij een ongeval vergroot.
- Trek niet aan de binnenportiergrepen aan bestuurders- of passagierszijde terwijl de auto rijdt.

! WAARSCHUWING

Laat kinderen of dieren niet zonder toezicht achter in de auto. Een afgesloten auto kan extreem heet worden en dodelijk of ernstig letsel veroorzaken aan kinderen of dieren die de auto niet kunnen verlaten. Kinderen zouden functies van de auto kunnen bedienen die hen zouden kunnen verwonden, of ze zouden andere schade kunnen ondervinden, mogelijk door andere personen die de auto binnendringen.

! WAARSCHUWING

Beveilig uw auto altijd goed.

Laat uw auto altijd beveiligd achter. Als u de auto niet vergrendeld achterlaat, kan iemand zich in uw auto verstoppen en u of anderen in gevaar brengen.

Om uw auto veilig te parkeren schakelt u naar de stand P (parkeren) terwijl u het rempedaal indrukt, bedient u de parkeerrem en drukt u de toets Start/Stop in de OFF stand, sluit u alle ruiten, vergrendelt u alle portieren en neemt u de sleutel altijd mee.



OPGELET

Het openen van een portier als iemand of iets de auto nadert, kan schade of letsel veroorzaken. Let bij het openen van portieren goed op of er geen ander verkeer aankomt.



WAARSCHUWING

Als u lang in de auto blijft terwijl het weer zeer warm of koud is, zijn er risico's op verwondingen of levensgevaar. Vergrendel de auto niet van buitenaf als zich iemand in de auto bevindt.

Supervergrendeling (indien van toepassing)

Sommige auto's zijn uitgerust met supervergrendeling. Deze voorkomt dat een portier van binnenuit of van buitenaf wordt geopend zodra de supervergrendeling is geactiveerd, waardoor de auto extra is beveiligd.

Om de auto te vergrendelen met gebruikmaking van de supervergrendelingsfunctie, moeten de portieren worden vergrendeld met de Smart Key. Gebruik nogmaals de Smart Key om de auto te ontgrendelen.

Functies van de automatische portiervergrendeling/-ontgrendeling

Uw auto is uitgerust met functies die uw auto automatisch vergrendelen of ontgrendelen, gebaseerd op instellingen die u selecteert in het lcd-display van het infotainmentsysteem.

Automatisch Vergrendelen - Inschakel. op snelheid

Als deze functie is ingesteld in het infotainmentsysteem, worden alle portieren automatisch vergrendeld zodra de auto sneller rijdt dan 15 km/u (9 mph).

Automatisch Ontgrendelen - Voertuig Uit

Als deze functie is ingesteld in het infotainmentsysteem, worden alle portieren automatisch ontgrendeld zodra de auto uitstaat.

Kijk voor meer informatie in de apart geleverde handleiding van het infotainmentsysteem.

Aanvullende veiligheidsontgrendelingsfunctie - airbagactivering

Als extra veiligheidsfunctie worden bij een aanrijding waarbij de airbags worden geactiveerd, alle portieren automatisch ontgrendeld.

Kinderslot op portierslot achter (indien van toepassing)

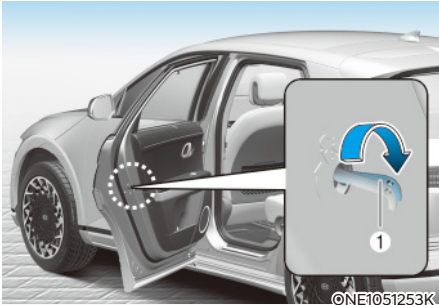

Het kinderslot dient om te voorkomen dat kinderen die achterin de auto zitten per ongeluk de achterportieren openen. De kindersloten in de achterportieren moeten altijd worden gebruikt als er kinderen in de auto aanwezig zijn.

Het kinderslot bevindt zich aan de rand van elk achterportier. Als het kinderslot in de stand vergrendeld staat, gaat het achterportier niet open als aan de binnenportiergreep wordt getrokken.

Om het kinderslot in te schakelen steekt u een klein, plat gereedschap (bijvoorbeeld een schroevendraaier) (1) in de sleuf en draait u deze in de stand vergrendeld zoals afgebeeld.

Ontgrendel het kinderslot om ervoor te zorgen dat een achterportier van binnenuit kan worden geopend.



WAARSCHUWING

Als kinderen per ongeluk de achterportieren openen terwijl de auto rijdt, kunnen ze uit de auto vallen. De kindersloten in de achterportieren moeten altijd worden gebruikt als er kinderen in de auto aanwezig zijn.

Elektronisch kinderslot (indien van toepassing)



Als de elektronische kinderslotknop is ingedrukt en het lichtje op de knop brandt, kunnen de achterste portieren niet van binnen de auto worden geopend.

- Het raampje van het achterportier kan niet geopend of gesloten worden als de elektronische kinderslotknop in de LOCK (vergrendel) stand staat (lichtje AAN).
- Zie "Raampjes" in dit hoofdstuk voor meer informatie.**
- Het elektronische kinderslot gaat niet automatisch aan tenzij de bestuurder op de vergrendelknop van het kinderslot drukt.
 - 3 minuten nadat de toets Start/Stop naar Off of ACC is gedrukt, gaat het controlelampje op de knop uit en de bestuurder kan het elektronische kinderslot niet met een druk op de knop uitzetten. Om de functie uit te zetten drukt u de toets Start/Stop naar ON en drukt u dan op de elektronische kinderslotknop.

- Als er weer vermogen is nadat de accu is verwijderd of de accu leeg is terwijl de elektronische kinderslotknop in de LOCK (sluiten) stand staat, drukt u nogmaals op de knop om de status van het controlelampje op de elektronische kinderslotknop te koppelen aan de huidige status van de elektronische kinderslotfunctie.
- Als de airbag wordt geactiveerd terwijl de elektronische kinderslotknop in de LOCK (vergrendel) stand staat (lichtje AAN), zullen de achterportieren automatisch worden ontgrendeld.
- Voertuigen met een elektronisch kinderslot beschikken niet over een handmatig kinderslot.



WAARSCHUWING

Als kinderen per ongeluk het achterportier openen terwijl de auto rijdt, kunnen ze uit de auto vallen. De elektronische kindersloten moeten altijd worden gebruikt als er kinderen in de auto aanwezig zijn.

AANWIJZING

Kinderslot defect

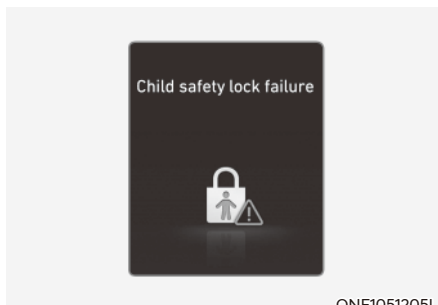

Als het elektronische kinderslot niet werkt als de knop wordt ingedrukt, verschijnt er een melding en klinkt er een alarm. Laat de auto in dit geval inspecteren door een officiële HYUNDAI-dealer.

Safe Exit Assist (hulp bij veilig uitstappen) (indien uitgerust met een elektronisch kinderslot)

Safe Exit Assist helpt voorkomen dat de achterste passagiers het achterportier openen. Wanneer het elektronische kinderslot werkt en een naderend voertuig in de zone achter de auto wordt gedetecteerd, kunnen de achterportieren niet worden ontgrendeld, zelfs als de bestuurder ze tracht te ontgrendelen met de knop van het elektronische kinderslot.

Raadpleeg voor meer informatie de alinea „Safe Exit Assist (SEA)“ in hoofdstuk 7.

ANTIDIEFSTALSYSTEEM

Dit systeem helpt uw auto en waardevolle spullen te beschermen. De claxon klinkt en de alarmknipperlichten knipperen continu in een van de volgende situaties:

- Een portier wordt geopend zonder de smart key.
- De achterklep wordt geopend zonder de smart key.
- De motorkap van de auto wordt geopend

Het alarm duurt 30 seconden, waarna het systeem reset. Het alarm kan worden uitgeschakeld door de portieren te ontgrendelen met de Smart Key.

Het antidiefstalsysteem wordt 30 seconden na het vergrendelen van de portieren en de achterklep automatisch ingeschakeld. Om het systeem te activeren moet u de portieren en de achterklep van buitenaf vergrendelen met de Smart Key of door de sensor aan te raken of op de toets op de buitenkant van de portiergreep te drukken terwijl u de Smart Key bij u draagt.

De alarmknipperlichten knipperen en de zoemer klinkt eenmaal om aan te geven dat het systeem is ingeschakeld.

Als het antidiefstalsysteem is ingeschakeld, wordt het alarm geactiveerd zodra een van de portieren, de achterklep of de motorkap wordt geopend zonder de Smart Key te gebruiken.

Het antidiefstalsysteem schakelt niet in als de motorkap, de achterklep of een portier niet volledig gesloten is. Als het systeem niet inschakelt, controleert u of de motorkap, de achterklep en de portieren volledig gesloten zijn.

Probeer geen wijzigingen aan te brengen aan het systeem of het uit te breiden met andere apparaten.

i Informatie

- **Vergrendel de portieren niet voordat alle passagiers de auto verlaten hebben. Als de achtergebleven passagiers de auto verlaten terwijl het systeem is ingeschakeld, wordt het alarm geactiveerd.**
- **Open, als het systeem niet is uitgeschakeld met de Smart Key, de portieren met de mechanische sleutel en start de motor door de toets Start/Stop rechtstreeks met de Smart Key in te drukken.**
- **Als het systeem wordt uitgeschakeld door de auto te ontgrendelen maar geen portier of achterklep wordt geopend binnen 30 seconden, vergrendelt de auto weer en wordt het systeem automatisch weer ingeschakeld.**

i Informatie



Op auto's die zijn uitgerust met een antidiefstalsysteem is een sticker aangebracht met de volgende tekst:

1. **WAARSCHUWING**
2. **VEILIGHEIDSSYSTEEM**

INTEGRATED MEMORY SYSTEM (GEÏNTEGREERD GEHEUGENSYSTEEM)



Het geïntegreerde geheugen voor de bestuurdersstoel kan de volgende geheugeninstellingen met een eenvoudige druk op de knop opslaan of oproepen.

- Stand bestuurdersstoel
- Stand buitenste achteruitkijkspiegel
- Head-updisplay (HUD): weergavemodus, stand, afstemming AR (indien van toepassing)



WAARSCHUWING

Bedien het geheugen van de bestuurdersstoel nooit tijdens het rijden.

Hierdoor kunt u de controle over het voertuig verliezen waardoor een ongeluk kan gebeuren met ernstig of dodelijk letsel of schade tot gevolg.

i Informatie

- Als de accu wordt losgekoppeld, worden de geheugeninstellingen gewist.
- Als het geïntegreerde geheugen niet normaal werkt, adviseren wij u het systeem te laten nakijken door een officiële HYUNDAI-dealer.

Standen in het geheugen opslaan

1. Schakel naar P (Parkeren) terwijl de toets Start/Stop in de AAN stand staat.
2. Zet de bestuurdersstoel, de buitenspiegel en de hoogte van het head-up display in de gewenste stand.
3. Houd de toets ingedrukt (1 of 2). Het systeem laat één piepje horen en geeft de melding 'Driver 1 (or 2) settings saved' (instellingen voor bestuurder 1 (of 2) opgeslagen) verschijnt op het infotainmentscherm.

Standen oproepen uit het geheugen

1. Schakel naar P (Parkeren) terwijl de toets Start/Stop in the AAN stand staat.
2. Druk op de gewenste geheugentoets (1 of 2). Het systeem laat één piepje horen en vervolgens worden de stand van de bestuurdersstoel, de stand van de buitenspiegel en de hoogte van het head-up display automatisch afgesteld naar de opgeslagen standen.
3. 'Driver 1 (or 2) settings applied' (instellingen voor bestuurder 1 (of 2) toegepast) verschijnt op het infotainmentscherm.



Informatie

- **Om de geheugentoets (2) in te stellen drukt op de geheugentoets (1) om het instellen te pauzeren en drukt u daarna op de geheugentoets (2).**
- **Als u de stoel, achteruitkijkspiegel of de head-up display aanpast terwijl de opgeslagen standen worden opgeroepen, worden de handmatig ingestelde instellingen toegepast.**

Het systeem resetten

Volg de volgende procedure om het geïntegreerde geheugen te resetten als het niet goed werkt.

Integrated memory system (Geïntegreerd geheugen) resetten

1. Breng de auto tot stilstand en open het bestuurdersportier met de toets Start/Stop in stand ON en de auto in stand P (parkeren) geschakeld.
2. Zet de bestuurdersstoel en de rugleuning in de belangrijkste stand.
3. Druk op de geheugentoets 1 (of 2) en druk tegelijk de schakelaar voor het verplaatsen van de bestuurdersstoel meer dan 2 seconden naar voor.

Tijdens het resetten van het geïntegreerde geheugen

1. Het resetten begint met een geluid.
2. De bestuurdersstoel en de rugleuning zijn in achterwaartse stand aangepast met het meldingsgeluid.
3. De bestuurdersstoel en de rugleuning worden opnieuw in de standaard stand (centrale stand) geplaatst met het meldingsgeluid.

In de volgende gevallen kunnen de resetprocedure en het meldingsgeluid mogelijk stoppen.

- De geheugenknop is ingedrukt.
- De schakelaar om de stoel te controleren wordt bediend
- De versnelling is uit de P (parkeren) stand geschakeld.
- De rijsnelheid ligt hoger dan 3 km/h (2 mph).
- Het bestuurdersportier is gesloten.

AANWIJZING

- **Herstart de resetprocedure als het resetten en het meldingsignaal ophouden als ze niet volledig zijn tijdens het resetten van het geïntegreerde geheugen.**
- **Zorg ervoor dat er geen voorwerpen rond de bestuurdersstoel liggen voor het geïntegreerde geheugen wordt gereset.**
- **Na het resetten van het geïntegreerde geheugensysteem moet de instelling van de bestuurdersstoel opnieuw worden opgeslagen om de geheugenstand op te roepen.**

Instapfunctie

De instapfunctie houdt de bestuurdersstoel en het stuurwiel automatisch uit de weg, als u:

- Bij het uitstappen:
De bestuurdersstoel beweegt als volgt wanneer de toets Start/Stop in de stand UIT staat, de transmissie in P (parkeren) en het bestuurdersportier open.
 - Bestuurdersstoel: beweegt naar achteren op grond van de gekozen afstand in het menu Instellingen in het infotainmentsysteem.

Het kan echter zijn dat de bestuurdersstoel niet naar achteren beweegt als er niet genoeg ruimte zit tussen de bestuurdersstoel en de achterstoelen.

- Bij het instappen:
De bestuurdersstoel beweegt als volgt als de toets Start/Stop op ACC, ON of START wordt gezet of wanneer het bestuurdersportier gesloten wordt terwijl u de Smart Key bij zich draagt en de toets Start/Stop op OFF staat.
 - Bestuurdersstoel: beweegt terug naar zijn oorspronkelijke stand.
- U kunt de instapfunctie instellen in het menu Instellingen op het scherm van het infotainmentsysteem. Selecteer:
 - Bestuurdersstoel
Setup → Vehicle Settings (voertuiginstellingen) → Seat (stoel) → Seating Easy Access (instapfunctie) → Driver Seat Easy Access (instapfunctie bestuurder) → Normal/Extended/Off (Normaal/Vergroot/Uit)

Kijk voor meer informatie in de apart geleverde handleiding van het infotainmentsysteem.

STOELCONFIGURATIEGEHEUGEN (INDIEN VAN TOEPASSING)

Stoelconfiguratiegeheugen voor de stoelen zijn bedoeld om de volgende geheugeninstellingen op te slaan en op te roepen via een simpele bediening op het infotainmentsysteem.



WAARSCHUWING

Bedien het geheugen van de bestuurdersstoel nooit tijdens het rijden.

Hierdoor kunt u de controle over het voertuig verliezen waardoor een ongeluk kan gebeuren met ernstig of dodelijk letsel of schade tot gevolg.



OPGELET

Voor de functie is veel elektrisch vermogen nodig. Gebruik om leegraken te voorkomen de accu niet als de startschakelaar van de auto op uit staat.

- Als de accu wordt losgekoppeld, worden de geheugeninstellingen gewist.
- Als het geïntegreerde geheugen niet normaal werkt, adviseren wij u het systeem te laten nakijken door een officiële HYUNDAI-dealer.

Standen in het geheugen opslaan

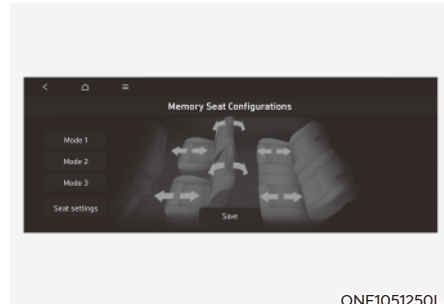

Je kunt de stand van elke stoel als volgt opslaan op het infotainmentsysteem.

1. Schakel naar P (Parkeren) terwijl de toets Start/Stop in de AAN stand staat.
2. Raak het pictogram Stoelconfiguratiegeheugen aan op infotainmentscherm.
3. Zet elke stoel in de gewenste positie met de pijltjes op het infotainmentscherm.
4. Tik voor het opslaan van de gewenste positie van elke stoel op het pictogram 'Save' (opslaan).
5. Kies een modus op het infotainmentscherm. De gekozen modus wordt opgeslagen.

Standen oproepen uit het geheugen

1. Schakel naar P (Parkeren) terwijl de toets Start/Stop in de AAN stand staat.
2. Tik op het pictogram van de gewenste geheugenmodus (1, 2 of 3) en tik op het pictogram 'Apply' (toepassen) op het infotainmentscherm.
3. De stoelen worden automatisch in de opgeslagen posities gezet.
4. Tik om te stoppen met het oproepen van de opgeslagen modus op het pictogram 'Stop' op het infotainmentscherm.

STUURWIEL

Elektrische stuurbekrachting (EPS)

Het systeem helpt u bij het sturen van de auto. Als de motor is uitgeschakeld of als de stuurbekrachting defect raakt, kunt u de auto nog wel besturen, maar vraagt dit meer kracht.

Indien u merkt dat onder normale omstandigheden het sturen van de auto zwaarder gaat dan normaal, dan adviseren wij u de stuurbekrachting te laten controleren door een officiële HYUNDAI-dealer.



OPGELET

Als de elektrische stuurbekrachting niet normaal werkt, gaat het waarschuwingslampje  branden en verschijnt de melding 'Controleer door motor aangedreven stuurbekrachting' op het instrumentenpaneel. U kunt de auto nog wel besturen, maar dit vraagt meer kracht. Wij adviseren u de auto zo snel mogelijk te laten controleren bij een officiële HYUNDAI-dealer.

Informatie

De volgende symptomen kunnen zich tijdens normaal gebruik voordoen:

- Het draaien van het stuurwiel gaat zwaarder direct nadat de toets Start/ Stop in de ON stand is gezet.
Dat gebeurt als het EPS-systeem een zelfdiagnose uitvoert. Wanneer de diagnoses zijn voltooid, is de benodigde kracht voor het sturen weer normaal.
- Als de accuspanning laag is, moet u meer stuurkracht uitoefenen. Dit is een tijdelijke verschijnsel en zal verdwijnen zodra de batterij terug opgeladen is.
- Er kan een klikkend geluid hoorbaar zijn van het EPS-relais na het in stand ON of OFF zetten van de toets Start/ Stop.
- Het geluid van de elektromotor is mogelijk hoorbaar als de auto stilstaat of met lage snelheid rijdt.
- Wanneer u het stuurwiel bedient in lage temperaturen, kan abnormaal geluid worden waargenomen. Deze geluiden verdwijnen als de temperatuur stijgt. Dit is een normaal verschijnsel.
- Wanneer een fout optreedt in de elektrische stuurbekrachting, wordt de stuurbekrachting niet geactiveerd om dodelijke ongelukken te voorkomen. Er kunnen waarschuwingslampjes in het instrumentenpaneel branden of het sturen vereist veel kracht. Als deze symptomen zich voordoen, rijdt de auto dan zo snel als mogelijk naar een veilige plaats. Wij adviseren u het systeem zo snel mogelijk te laten controleren door een officiële HYUNDAI-dealer.

Hoogte-/diepteverstelling stuurwiel

Wanneer u het stuurwiel in een comfortabele stand zet, stel het dan zo in dat het naar uw borst wijst, niet naar uw gezicht. Zorg ervoor dat u het instrumentenpaneel en de meters goed kunt zien. Duw na het instellen de stuurkolom omhoog en omlaag om te controleren of deze weer vergrendeld is.

Stel de positie van het stuurwiel altijd in voordat u gaat rijden.



WAARSCHUWING

Verstel de stuurkolom **NOOIT** tijdens het rijden. Hierdoor kunt u de controle over de auto verliezen en een ongeval veroorzaken.

AANWIJZING

Tijdens het verstellen van de stuurhoogte mag u niet hard duwen of te trekken, aangezien de bevestiging dan kan worden beschadigd.

Handmatige aanpassing

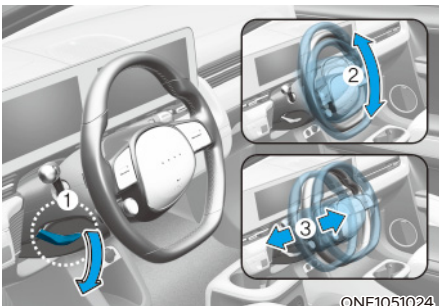

Om het stuurwiel te verstellen:

1. Trek de ontgrendelingshendel (1) naar beneden.
2. Stel het stuurwiel in de gewenste hoek (2) en afstand naar voren/naar achteren (3).
3. Trek de ontgrendelingshendel weer omhoog om de stuurkolom in deze positie te vergrendelen.



Informatie

Soms grijpt de ontgrendelingshendel niet compleet aan. Dit kan gebeuren als de tanden van het vergrendelingsmechanisme niet compleet in elkaar grijpen. Als dit gebeurt, trek dan de ontgrendelingshendel naar beneden, stel het stuurwiel weer af en trek de ontgrendelingshendel weer omhoog op zijn plaats.

Claxon

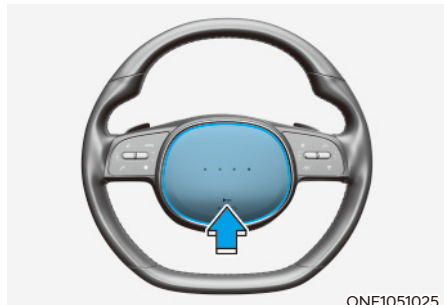

Druk op het gedeelte van het stuurwiel bij het claxonsymbool (zie afbeelding) om te claxonneren. De claxon wordt alleen bediend wanneer op dit gedeelte wordt gedrukt.

AANWIJZING

Sla niet krachtig of met uw vuist op dit gebied. Druk niet op dit gebied met een scherp voorwerp.

Stuurwielverwarming (indien van toepassing)

■ Infotainmentsysteem

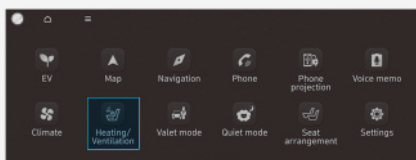

ONE1031085L

Raak zolang de motor draait niet het pictogram van de verwarming/ventilatie op het startscherm van de infotainment aan.

■ Verwarmings- en ventilatiesysteem



ONE1031081

Druk op het verwarmings- en ventilatiesysteem vooraan op WARMER.

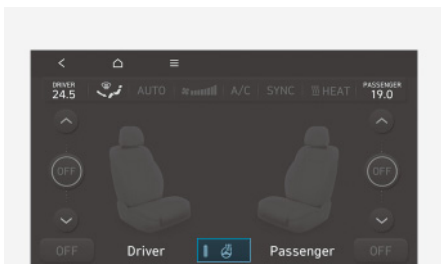

ONE1051216L

Raak met draaiende motor het icoon van de stuurwielverwarming aan om het stuurwiel te verwarmen.

- Tik voor het verwarmen van het stuurwiel op het pictogram van de stuurwielverwarming op de stoel met stoelverwarming/ventilatie.
- Automatische bediening die de instellingen van het verwarmings- en ventilatiesysteem gebruikt (voor de bestuurdersstoel)

De stuurwielverwarming regelt automatisch de stuurwieltemperatuur afhankelijk van de omgevingstemperatuur bij een draaiende motor.

Om deze functie te gebruiken, moet de functie worden ingeschakeld in het menu Settings (Instellingen) op het scherm van het infotainmentsysteem.

Selecteer:

- Setup → Vehicle Settings (voertuiginstellingen) → Seat (stoel) → Heated/Ventilated Features (verwarmde/geventileerde eigenschappen) → Auto (automatisch). Bediening die de instellingen van het verwarmings- en ventilatiesysteem gebruikt → Stuurwielverwarming

Kijk voor meer informatie in de apart geleverde handleiding van het infotainmentsysteem.

- De standaardinstelling voor de stuurverwarming is UIT als de toets Start/Stop naar de stand ON wordt gedrukt. Als echter de Automatische Comfortregeling op ON staat, zal de stuurwielverwarming aan en uit gaan, afhankelijk van de buitentemperatuur.

AANWIJZING

Monteer geen hoes of accessoires op het stuurwiel. De hoes of het accessoire kan schade aan het systeem van de stuurwielverwarming veroorzaken.

SPIEGELS

Binnenspiegel

Controleer, voordat u gaat rijden, of de binnenspiegel correct is ingesteld. Stel de binnenspiegel zo af dat het zicht door de achterraut goed gecentreerd is.

WAARSCHUWING

Zorg ervoor dat uw zicht niet wordt gehinderd. Plaats geen voorwerpen op de achterstoelen, in de bagageruimte of achter de hoofdsteunen van de achterstoelen die het zicht door de achterraut zouden kunnen belemmeren.

WAARSCHUWING

Wijzig de binnenspiegel niet en monteer geen grotere spiegel, om ernstig letsel bij een ongeval of het activeren van de airbag te voorkomen.

WAARSCHUWING

Verstel de spiegel **NOOIT** tijdens het rijden. Hierdoor kunt u de controle over de auto verliezen en een ongeval veroorzaken.

AANWIJZING

Gebruik voor het reinigen van de spiegel een papieren doek of vergelijkbaar materiaal, bevochtigd met glasreiniger. Spuit geen glasreiniger direct op de spiegel om te voorkomen dat de vloeibare glasreiniger de spiegelbehuizing binnendringt.

Binnenspiegel met dag-/nachtstand (indien van toepassing)

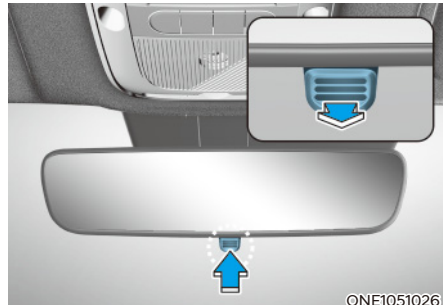

Stel de spiegel af voordat u wegrijdt en als deze in de dagstand staat.

Trek de dag/nachthendel naar u toe om verblinding door de koplampen van achteropkomend verkeer te voorkomen als u 's nachts rijdt.

Houd er rekening mee dat het beeld in de spiegel in de nachtstand minder duidelijk is dan in de dagstand.

Zelfdimmende binnenspiegel (ECM) (indien van toepassing)



[A]: controlelampje

Sommige auto's zijn uitgerust met een zelfdimmende spiegel die verblinding 's nachts en bij weinig licht tegengaat.

Als de auto is ingeschakeld, worden de lichtreflecties automatisch gedimd. De sensor detecteert het omgevingslicht rond de auto en stelt de dimming van de spiegel automatisch bij om verblinding door de verlichting van achteropkomend verkeer tegen te gaan.

Als de selectiehandel in de achteruitversnelling (R) wordt gezet, wordt de binnenspiegel automatisch in de helderste stand gezet om het zicht van de bestuurder achter het voertuig te verbeteren.

Buitenspiegels

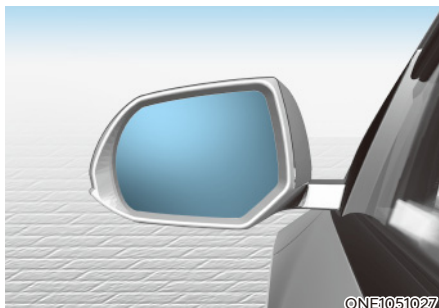

Uw auto is uitgerust met zowel een linker als een rechter buitenspiegel. De spiegels kunnen vanop afstand met de schakelaar voor aanpassing van de spiegel worden versteld. De buitenspiegels kunnen worden ingeklapt om beschadigingen in een automatische waterrette of bij het rijden door een smalle straat te voorkomen.

De rechterbuitenspiegel is convex. Voorwerpen die worden waargenomen in de spiegel zijn dichterbij dan het lijkt.

Gebruik de binnenspiegel om direct achteruit te kijken om de werkelijke afstand tot andere voertuigen te bekijken alvorens van rijstrook te wisselen.

Stel de buitenspiegels in de gewenste stand voordat u gaat rijden.



WAARSCHUWING

Verstel de buitenspiegels niet of klap ze niet in tijdens het rijden. Hierdoor kunt u de controle over de auto verliezen en een ongeval veroorzaken.

AANWIJZING

- Gebruik geen krabber om de spiegel ijsvrij te maken; hierdoor kan het spiegelglas beschadigd raken.
- Forceer de buitenspiegel niet als deze vastgevroren is. Gebruik een goedgekeurde ruitontdooier (geen koelvloeistof) of een spons of zachte doek met zeer warm water, of zet de auto op een warme plaats om het ijs te laten smelten.
- Reinig de spiegel niet met agressieve schoonmaakmiddelen, brandstof of andere reinigingsmiddelen op basis van petroleum.

Afstellen van de buitenspiegels



Afstellen van de buitenspiegels:

1. Druk als de toets Start/Stop in de stand ACC, ON of START staat op de toets L (links) of R (rechts) (1) om de spiegel te selecteren die u wilt afstellen.
2. Gebruik de bedieningsschakelaar voor de spiegel (2) om de geselecteerde spiegel omhoog, omlaag, naar links of naar rechts te bewegen.
3. Na de aanpassing beweegt u de hendel (1) naar het midden om ongewenste aanpassingen te vermijden.

AANWIJZING

- De spiegels stoppen hun beweging als de maximale stelhoek bereikt is, maar de stelmotor blijft draaien zolang de schakelaar ingedrukt wordt. Houd de schakelaar niet langer ingedrukt dan nodig om te voorkomen dat de stelmotor beschadigd wordt.
- Probeer de buitenspiegels niet met de hand te verstellen, hierdoor kan de elektromotor beschadigd raken.

Buitenspiegels inklappen



Toets voor inklappen

De buitenspiegels kunnen worden in- of uitgeklapt door op de toets te drukken.

Instellen Infotainmentsysteem

- Inschakelen bij ontgrendelen van portier
Als u 'Setup → Vehicle Settings (Voertuiginstellingen) → Welcome Mirror (welkomstspiegel) → Enable on Door Unlock (inschakelen bij ontgrendelen van portier)' selecteert in het menu Settings (Instellingen) op het scherm van het infotainmentsysteem.
 - De spiegel klapt in of uit wanneer het portier wordt vergrendeld of ontgrendeld met de Smart Key.
 - De spiegel klapt in of uit wanneer het portier wordt vergrendeld of ontgrendeld met de aanraaksensor of toets aan de buitenkant van het portier.

- Inschakelen bij nadering bestuurder
Als u 'Setup → Vehicle Settings (Voertuiginstellingen) → Convenience (Comfort) → Welcome Mirror (welkomstspiegel) → Enable on Drive Approach (inschakelen bij nadering bestuurder)' selecteert in het menu Settings (Instellingen) op het scherm van het infotainmentsysteem, klapt de spiegel uit zodra de bestuurder met Smart Key nadert.

Kijk voor meer informatie in de apart geleverde handleiding van het infotainmentsysteem.

AANWIJZING

De elektronisch bedienbare buitenspiegel werkt zelfs als de toets Start/Stop in stand OFF staat. Stel, om te voorkomen dat de accu leegraakt, de spiegels niet langer dan noodzakelijk af als de auto is uitgeschakeld.

AANWIJZING

Klap de elektrisch bedienbare buitenspiegels niet met de hand in. Anders kan de motor defect raken.

Parkeerhulp bij achteruit parkeren (indien van toepassing)



Wanneer u de transmissie in stand R (achteruit) zet, bewegen de buitenspiegelknoppen naar beneden om u te helpen bij het achteruit parkeren.

De positie van de buitenspiegelknop (1) bepaalt of de spiegels wel of niet bewegen:

Hoe het werkt

- Links/rechts: als de knop L (links) of R (rechts) wordt gekozen, bewegen beide buitenspiegels.
- Neutraal: als geen van beide schakelaars wordt gekozen, bewegen de buitenspiegels niet.

In de volgende omstandigheden gaan beide buitenspiegels automatisch terug naar hun oorspronkelijke positie:

- De toets Start/Stop is naar de stand OFF of ACC gedrukt.
- De transmissie wordt naar om het even welke stand behalve R (achteruit) geschakeld.
- De knop voor het aanpassen van de buitenspiegel is niet geselecteerd

Modus Gebruikersinstellingen parkeerhulp bij achteruit parkeren

U kunt de hoek van de hoek van de buitenspiegel veranderen als u moeilijk achteruit kunt kijken in de standaard neerwaartse spiegelhoek voor achteruit rijden.

Bij levering van het voertuig moet u de neerwaartse hoek van de linker- en rechter buitenspiegel verschillend instellen om te zorgen dat de bestuurder alles goed ziet.

1. Doe dit terwijl de auto stilstaat.
2. Trap het rempedaal in en schakel dan naar de andere versnelling. Wanneer u op de toets L (links) of R (rechts) drukt, bewegen beide buitenspiegels onder een neerwaartse hoek naar de basispositie.
3. Druk op de toets L (links) of R (rechts) om de buitenspiegel te selecteren die u wilt afstellen. Druk daarna op de schakelaar “▼, ▲, ◀, ▶” om de buitenspiegel onder de gewenste hoek te zetten.
4. Als u na het afstellen de hoek van de buitenspiegel wil opslaan, schakelt u naar een andere stand dan R (achteruit) of zet u de toetsen L en R in de neutrale stand (zonder op de toetsen L en R te drukken).
5. Stel de andere buitenspiegel af volgens bovenstaande van 1 tot 4.

Resetten van modus Gebruikersinstellingen parkeerhulp bij achteruit parkeren

Om de hoek van de buitenspiegel terug te zetten naar de basispositie, schakelt u naar R (achteruit) en stelt u de hoek hoger in dan in de stand P (parkeren), N (neutraal) en D (rijden).

AANWIJZING

Als u de hoek van beide buitenspiegels instelt, raden we aan om de hoek aan één kant tegelijk in te stellen volgens procedure 1 tot 4.

RUITEN

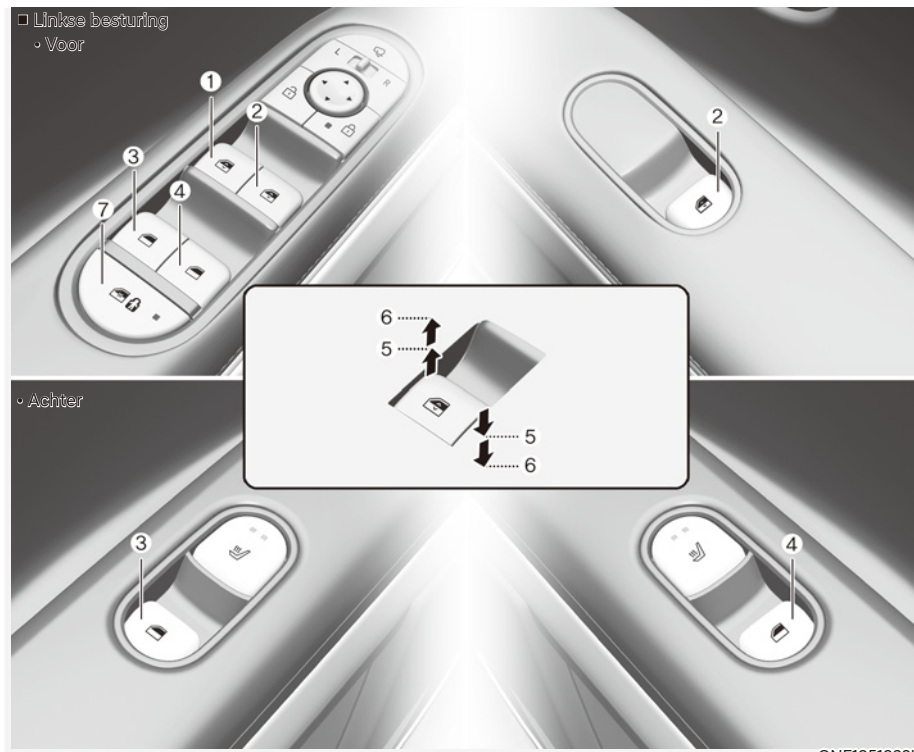

- | | |
|---|---|
| <ul style="list-style-type: none"> (1) Schakelaar ruitbediening bestuurdersportier (2) Schakelaar ruitbediening passagiersportier (3) Schakelaar ruitbediening achterportier (links) | <ul style="list-style-type: none"> (4) Schakelaar ruitbediening achterportier (rechts) (5) Ruiten openen en sluiten (6) Elektrisch bedienbare ruiten (7) Blokkeerschakelaar ruitbediening |
|---|---|

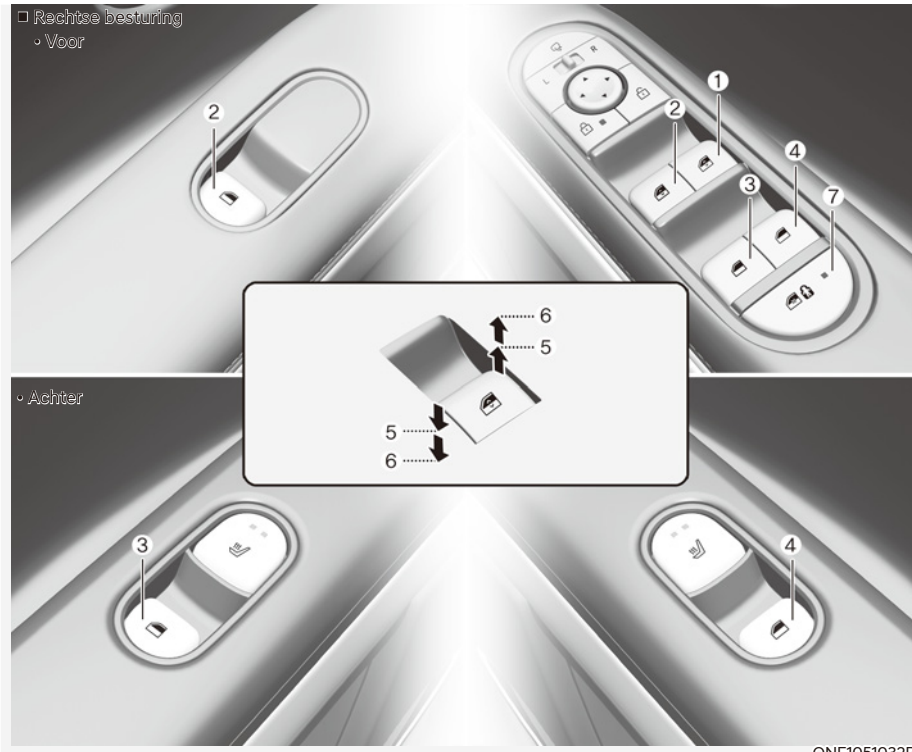

- (1) Schakelaar ruitbediening bestuurdersportier
- (2) Schakelaar ruitbediening passagiersportier
- (3) Schakelaar ruitbediening achterportier (links)
- (4) Schakelaar ruitbediening achterportier (rechts)
- (5) Ruiten openen en sluiten
- (6) Elektrisch bedienbare ruiten
- (7) Blokkeerschakelaar ruitbediening

Elektrisch bedienbare ruiten

Om de ruiten te kunnen sluiten of openen, moet de toets Start/Stop in stand ON staan. Ieder portier is voorzien van een schakelaar voor de bediening van de desbetreffende ruit. De bestuurder beschikt over een blokkeertoets waarmee de ruitbediening van de schakelaars op de overige portieren kan worden uitgeschakeld. De elektrisch bedienbare ruiten kunnen worden bediend tot ongeveer 3 minuten nadat de toets Start/Stop in stand ACC of OFF is gezet. Wanneer de voorportieren echter geopend zijn, kunnen de ruiten niet bediend worden, zelfs niet binnen de periode van 3 minuten.

Ruiten openen en sluiten

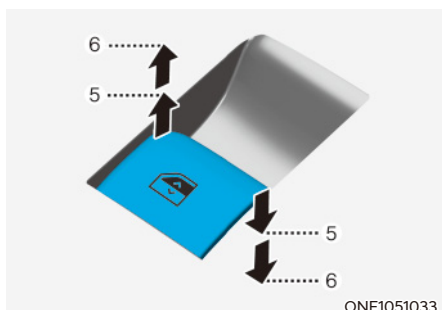

Openen:

Druk de ruitschakelaar in tot het eerste drukpunt (5). Laat de schakelaar los wanneer u wilt dat de ruit stopt.

Sluiten:

Trek de ruitschakelaar tot het eerste drukpunt omhoog (5). Laat de ruitschakelaar los wanneer u wilt dat de ruit stopt.

Ruit automatisch omhoog/omlaag

Door de schakelaar ruitbediening kortstondig in te drukken tot de tweede stand (6), gaat de ruit automatisch geheel omlaag of omhoog, zelfs als de schakelaar wordt losgelaten. Om de ruitbeweging te stoppen, trekt u de schakelaar omhoog of drukt hem omlaag en laat hem dan los.



WAARSCHUWING

- **Laat kinderen nooit zonder toezicht achter in het voertuig terwijl de motor draait en de sleutel in het contact zit. Alleen gelaten kinderen zouden het raam kunnen bedienen, wat in ernstig letsel kan resulteren.**
- **Om ernstig letsel te voorkomen, mag u tijdens het rijden niet uw hoofd, armen of andere lichaamsdelen of objecten uit het raam steken.**

De elektrisch bedienbare ruiten resetten

Als de elektrisch bedienbare ruiten niet goed werken, moet de elektrische ruitbediening als volgt worden gereset:

1. Druk de toets Start/Stop in stand ON.
2. Sluit de ruit en houd de ruitbedieningsschakelaar daarna nog minstens een seconde omhoog.

Als de elektrisch bedienbare ruiten na het resetten niet goed werken, raden we u aan het systeem te laten controleren door een officiële HYUNDAI-dealer.

Klembeveiliging

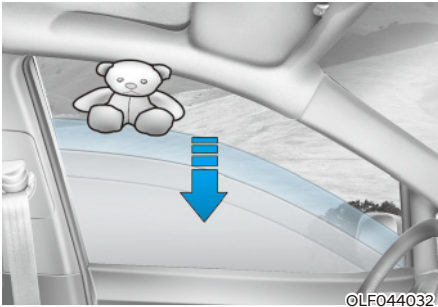

Als een ruit een obstakel detecteert terwijl deze automatisch wordt gesloten, stopt de ruit en gaat deze ongeveer 30 cm omlaag om het obstakel te kunnen verwijderen.

Als een obstakel gesignaleerd wordt terwijl de ruitschakelaar continu wordt omhooggetrokken, stopt de beweging van de ruit en zakt de ruit ongeveer 2,5 cm (1 in.).

Als de schakelaar opnieuw blijvend omhooggetrokken wordt binnen 5 seconden nadat de ruit automatisch naar beneden is gegaan door de inklembeveiliging, zal de inklembeveiliging niet werken.

Informatie

De klembeveiliging voor de portierruit werkt alleen als de automatische sluitfunctie wordt gebruikt door de schakelaar omhoog te trekken tot de tweede stand.

WAARSCHUWING

Zorg dat lichaamsdelen of voorwerpen veilig weggestoken zijn voordat een ruit wordt gesloten. Zo voorkomt u letsel of schade aan het voertuig.

Als een voorwerp met een diameter van minder dan 4 mm (0,16 in.) tussen de ruit en de sponning terecht komt, wordt de extra weerstand mogelijk niet opgemerkt door de klembeveiliging en de ruit zal niet stoppen en in de andere richting bewegen.

Blokkeertoets ruitbediening



De bestuurder kan de ruitbedieningschakelaars van de achterportieren uitschakelen door de blokkeerschakelaar voor de ruitbediening in te drukken.

Als er op de blokkeertoets wordt gedrukt:

- De bedieningschakelaars in de achterportieren kunnen de ruiten nu niet bedienen.
- De voorpassagier kan nog steeds de portierruit aan passagierszijde voorin bedienen en het bedieningspaneel in het bestuurdersportier kan nog steeds alle elektrische ruiten bedienen.



WAARSCHUWING

Laat kinderen niet met de ruitbediening spelen. Laat de blokkeerschakelaar voor de ruitbediening van de bestuurder in de stand vergrendeld staan. Ernstig tot dodelijk letsel kan het gevolg zijn van onbedoelde bediening van de ruiten door een kind.

AANWIJZING

- Open of sluit telkens maar één ruit tegelijk, om schade aan de elektrische ruitbediening te voorkomen. Hierdoor zal bovendien de zekering langer meegaan.
- Probeer nooit tegelijkertijd de hoofdschakelaar voor de ruitbediening in het bestuurdersportier en de afzonderlijke schakelaar voor de ruitbediening in tegengestelde richtingen in te drukken. In dat geval stopt de ruit en kan deze niet meer worden geopend of gesloten.

Ruit op afstand openen/sluiten (indien van toepassing)

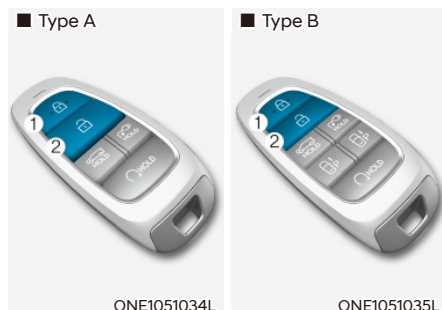

U kunt de beweging van de ruit nog steeds controleren als de auto is uitgeschakeld door de portiervergrendelingsknop (1) of de portierontgrendelingsknop (2).

- Druk gedurende meer dan 3 seconden op de portiervergrendelingsknop. De portieren worden vergrendeld en de ruiten bewegen naar boven, zo lang u op de portiervergrendelingsknop duwt.
- Druk gedurende meer dan 3 seconden op de portierontgrendelingsknop. De portieren worden ontgrendeld en de ruiten bewegen naar beneden, zo lang u op de portierontgrendelingsknop duwt.



Informatie

- De ruit op afstand openen/sluiten remote kan alleen bij voertuigen voorzien van elektrisch bedienbare ruiten met klembeveiliging.
- De functie voor het op afstand sluiten/openen van de ruiten kan plots stoppen met werken, wanneer u tijdens bediening van uw voertuig weg gaat. Blijf dicht in de buurt van uw voertuig terwijl u de ruiten bedient.
- Een van de ruiten kan stoppen met bewegen wanneer deze door een bepaalde kracht wordt gestoord. De andere ruiten zullen echter blijven bewegen. Zorg ervoor dat alle ruiten zijn gesloten.
- Wees u ervan bewust dat de portieren ontgrendeld worden als de ruiten worden geopend met de functie ruiten op afstand openen/sluiten.



WAARSCHUWING

Controleer altijd zorgvuldig of er zich geen armen, handen of andere obstakels in de buurt bevinden voordat u op afstand een ruit sluit.

PANORAMADAK (INDIEN VAN TOEPASSING)

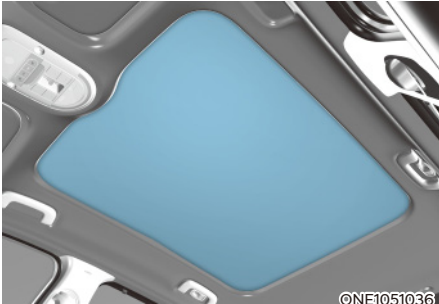

Als uw voertuig voorzien is van een panoramadak, kunt u het elektrische zonnescerm openschuiven en verschijnt er een volledig glazen dak.

Elektrisch zonnescerm

Gebruik het elektrische zonnescerm om direct zonlicht via het glas van het schuif-/kanteldak tegen te houden.

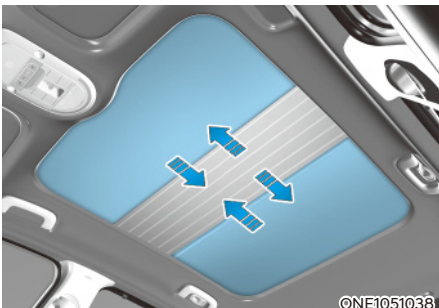

Het elektrische zonnescerm kan alleen elektrisch bediend worden wanneer de toets Start/Stop in stand ON of START staat.

- Duw de schakelaar naar achteren, dan schuift het elektrische zonnescerm automatisch open.
- Duw de schakelaar naar voren, dan schuift het elektrische zonnescerm automatisch dicht.

Duw de schakelaar van het elektrische zonnescerm in een willekeurige richting om het stil te zetten.

i Informatie

- Het elektrische zonnescerm kan worden bediend tot ongeveer 3 minuten nadat de toets Start/Stop in stand ACC of OFF is gezet. Wanneer echter de voorportieren zijn geopend, kan het elektrische zonnescerm niet worden geopend, zelfs niet binnen de periode van 3 minuten.
- Het is normaal dat het materiaal van het elektrische zonnescerm kreukt.

! WAARSCHUWING

- Verstel het elektrische zonnescerm niet tijdens het rijden. Hierdoor kunt u de controle over de auto verliezen, wat tot een ongeluk met letsel of schade kan leiden.
- Laat kinderen nooit zonder toezicht achter in het voertuig terwijl de motor draait en de sleutel in het contact zit. Alleen gelaten kinderen zouden het elektrische zonnescerm kunnen bedienen en dit kan leiden tot letsel.
- Ga niet op het dak van de auto zitten. Dit kan letsel of schade aan de auto veroorzaken.

AANWIJZING

Duw of trek niet met de hand aan het zonnescerm, aangezien een dergelijke handeling het elektrische zonnescerm kan beschadigen of voor een defect in het zonnescerm kan zorgen.

Klembeveiliging

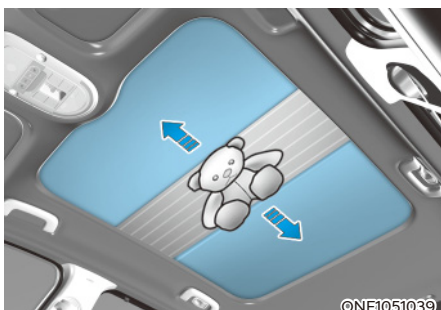

Als het elektrische zonnescerm een hindernis tegenkomt tijdens het automatische sluitingsproces, schuift het terug in de andere richting en stopt het op een bepaald punt.

De automatische omkeerfunctie werkt mogelijk niet als er een dun of zacht voorwerp tussen het schuifglas en het schuifdaklint zit.

WAARSCHUWING

- Zorg ervoor dat hoofden, andere lichaamsdelen en voorwerpen zich op een veilige afstand bevinden voordat u het elektrische zonnescerm bedient. Er kunnen lichaamsdelen of objecten klem raken met letsel of schade aan het voertuig als gevolg.
- Probeer de automatische omkeerfunctie nooit opzettelijk uit met lichaamsdelen. Het kan zijn dat het elektrische zonnescerm omkeert, maar er is een kans op letsel.

AANWIJZING

Duw niet meer tegen de hendel als het elektrische zonnescerm volledig is geopend, gesloten of gekanteld. Dit kan leiden tot schade aan de motor van het elektrische zonnescerm.

Panoramadak resetten



In sommige omstandigheden is het nodig om het elektrische zonnescherf te resetten. Het resetten van het elektrische zonnescherf kan onder andere nodig zijn in de volgende gevallen:

- Als de 12V-accu afgekoppeld of leeg is
- Als de zekering van het elektrische zonnescherf is vervangen
- Als de automatische open-/sluitfunctie van het elektrische zonnescherf niet correct werkt

Resetprocedure schuif-/kanteldak:

1. Aanbevolen wordt om de resetprocedure uit te voeren met de auto in de stand-bymodus. Start de motor met de transmissie in P (Park).
2. Zorg ervoor dat het elektrische zonnescherf volledig gesloten is. Als het elektrische zonnescherf open is, duwt u de hendel naar voren tot het elektrische zonnescherf volledig gesloten is.
3. Laat de hendel los als het elektrische zonnescherf volledig gesloten is.
4. Duw de hendel naar voren tot het elektrische zonnescherf ietsje beweegt. Laat de hendel dan los.
5. Duw de hendel nogmaals naar voren en houd hem die positie tot het elektrische zonnescherf kan openen en sluiten: Laat de hendel pas los als de handeling afgerond is.
Als u de schakelaar tijdens de procedure loslaat, start u die weer vanaf stap 2.

Informatie

Als het elektrische zonnescherf niet wordt gereset wanneer de accu losgenomen of ontladen is geweest, of wanneer de desbetreffende zekering doorgebrand is, werkt het elektrische zonnescherf mogelijk niet goed.

ZONNEDAK (INDIEN VAN TOEPASSING)

Het zonnedak is een systeem dat gebruikmaakt van zonlicht om de 12V-accu en de hoogspanningsbatterij op te laden om de rijafstand te vergroten en te voorkomen dat de accu ontladen raakt.

Werking zonnedak

Hoe het zonnedak werkt

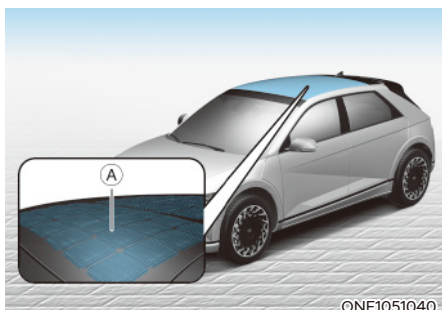

[A] : Zonnecel

Het zonnedak werkt automatisch als het blootgesteld wordt aan de zon, ongeacht of de auto gestart is. Als de auto na het actief worden van het zonnedak uitgezet wordt, stopt het en wordt het na 5 minuten weer actief.

Acculaadniveau zonnedak

Het zonnedak laadt de 12-volt accu en de hoogspanningsbatterij op door stroom te genereren uit het zonlicht. De hoeveelheid stroom geproduceerd door het zonnedak wisselt afhankelijk van de intensiteit en temperatuur van het zonlicht. Het zonnedak produceert meer stroom als het zonlicht sterker is en de temperatuur lager.

i Informatie

- **Het zonnedak genereert meer stroom bij sterker zonlicht, maar de werkelijke intensiteit van het zonlicht kan afwijken van de intensiteit die iemand voelt.**
- **De zonnecellen in het zonnedak genereren efficiënter bij lagere temperaturen. Vandaar dat zonnecellen meer stroom kunnen produceren tijdens het rijden doordat de wind de zonnecellen afkoelt, dan wanneer de auto stilstaat.**

Werking zonnedak controleren

De werkingsstatus van het zonnedak kan worden gecontroleerd in het infotainmentsysteem.

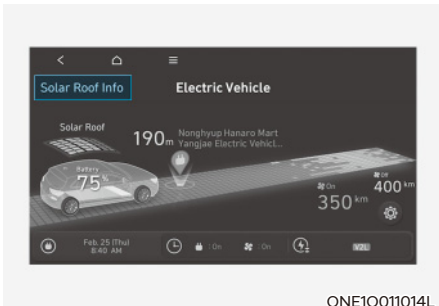

ONE1Q011014L

De werkingsstatus van het zonnedak wordt weergegeven in drie stadia naargelang het vermogen van de zonnecel.

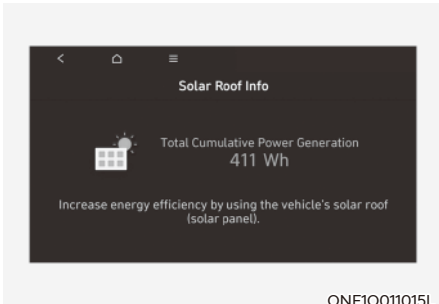

ONE1Q011015L

Selecteer 'Solar Roof Info' (Info zonnedak) in het infotainmentmenu om de 'Total Cumulative Power Generation' (totale stroomgeneratie van het zonnedak) te bekijken.

Het generatieniveau van het zonnedak

De hoeveelheid stroom die gegenereerd wordt op het zonnedak varieert naargelang de hoeveelheid zonlicht die op het zonnedak valt.

Generatieniveau	Weersomstandigheden
Laag	Een bewolkte dag met weinig zon
	Ochtend en avond, weinig licht
Onbruikbaar	Donkere lucht door een bewolkte dag
	Nacht, geen zonlicht

Gegenereerde hoeveelheid	Gebruiksvoorwaarden
Lichte afname van de gegenereerde stroom	Het zonnedak is vervuild door stof
Afname van gegenereerde stroom	Over een deel van het zonnedak valt schaduw van bomen, verkeerslichten, gebouwen, enz.
	De temperatuur van het zonnedak stijgt overmatig
Onbruikbaar	Het voertuig staat binnen geparkeerd of bevindt zich in een tunnel
	Het zonnedak is bedekt met sneeuw
	Het zonnedak wordt afgedekt door een direct naderend object

WAARSCHUWING

Er kan hoogspanningsstroom naar de interne bedrading of bediening gaan wanneer het voertuig blootgesteld wordt aan zonlicht, ook al staat het voertuig uit. Controleer voordat u de interne bedrading of bediening aanraakt of de bedieningslamp van het zonnedak op het bovenste deel van het dashboard uitstaat.

Storing zonnedak

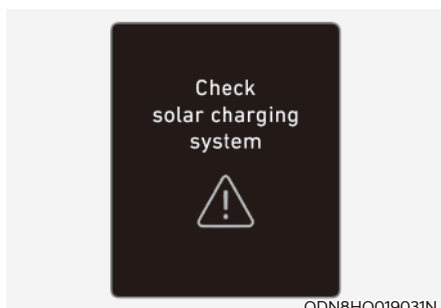

Als de bediening van het zonnedak niet goed werkt, verschijnt op het instrumentenpaneel de waarschuwingsmelding 'Check solar charging system' (Controleer zonneladingsysteem). Wij adviseren u het systeem zo snel mogelijk te laten controleren bij een officiële HYUNDAI-dealer.

AANWIJZING

- Zet geen zware voorwerpen en geef geen klap of stoot op het zonnedak. Anders werkt het zonnedak misschien niet meer goed.
- Ook de schaduw van eventuele dakdragers kan de werking van het zonnedak verhinderen en de onderdelen ervan sneller doen slijten.

Informatie

De kleur en de afstand tussen de zonnecellen kan variëren door de kenmerken van de zonnecel.

EXTERIEUR

Motorkap

Openen van de motorkap

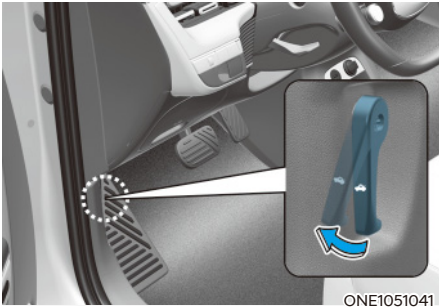

1. Parkeer de auto en activeer de parkeerrem.
2. Trek aan de ontgrendelingshendel om de motorkap te ontgrendelen. De motorkap komt iets omhoog.

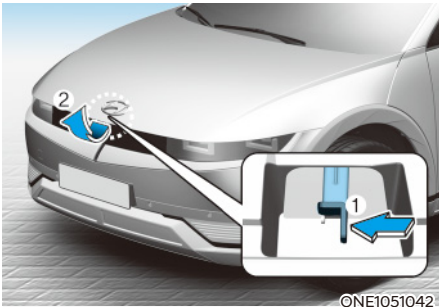

3. Ga naar de voorzijde van de auto en til de motorkap iets op. Duw de veiligheidshaak (1) in het midden van de motorkap iets naar rechts en trek de motorkap omhoog (2).

Sluiten van de motorkap

1. Controleer het volgende in en rond de motorruimte voordat u de motorkap sluit:
 - Zorg ervoor dat gereedschap en losse voorwerpen uit de motorruimte en de ruimte rond de motorkapopening verwijderd zijn;
 - Zorg ervoor dat alle handschoenen, doeken en andere brandbare materialen verwijderd zijn uit de motorruimte
 - Zorg ervoor dat alle vuldoppen correct aangebracht en stevig gesloten zijn
2. Laat de motorkap tot halverwege zakken (ongeveer 30 cm (12 in.) boven de gesloten positie) en druk hem naar beneden om hem veilig te sluiten. Controleer dan of de motorkap volledig gesloten is. Als de motorkap iets kan worden opgetild, is deze niet correct gesloten. Open de motorkap opnieuw en sluit hem met meer kracht.



WAARSCHUWING

- Zorg ervoor dat alle obstakels zijn verwijderd rond de motorkapopening alvorens de motorkap te sluiten. De motorkap gaat automatisch omhoog of omlaag als u hem niet stevig hebt aangedrukt. Wees u bewust van schade veroorzaakt door ongewenste bewegingen van de motorkap.
- Controleer altijd nogmaals of de motorkap goed is vergrendeld alvorens met de auto te rijden. Controleer of er geen waarschuwinglampje geopende motorkap brandt en er geen melding wordt weergegeven in het instrumentenpaneel. De geopende motorkap kan het zicht volledig ontnemen, waardoor rijden met geopende motorkap een ongeval kan veroorzaken.
- Verplaats de auto niet met geopende motorkap omdat het zicht wordt belemmerd, wat een ongeval tot gevolg kan hebben, en de motorkap kan vallen of beschadigd raken.

BAGAGERUIMTE VOORZIJDE

Bagageruimte voorzijde openen

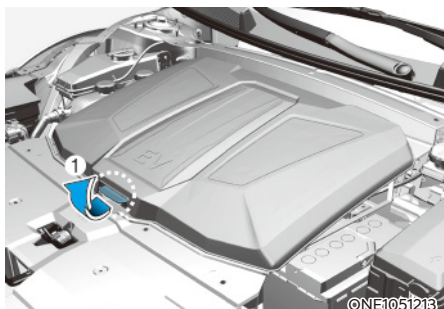

- Open de motorkap.
- Til de afdekkap van de bagageruimte aan de voorzijde op terwijl u op de hendel drukt (1).

Bagageruimte voorzijde sluiten

Duw de afdekkap van de bagageruimte aan de voorzijde naar rechts.

i Informatie

Maximaal gewicht bagage voorzijde

- 2WD: 25 kg (55 lbs)
- 4WD : 10 kg (25 lbs)

Het maximale gewicht van de bagage aan de voorzijde hangt af van de specificaties.

! WAARSCHUWING

- Probeer **NOOIT** in de bagageruimte aan de voorzijde te komen. Dit leidt tot dodelijk letsel.
- Zorg ervoor dat alle obstakels zijn verwijderd rond de motorkapopening alvorens de motorkap te sluiten. De motorkap gaat automatisch omhoog of omlaag als u hem niet stevig hebt aangedrukt. Wees u bewust van schade veroorzaakt door ongewenste bewegingen van de motorkap.
- Bewaar nooit sigarettenaanstekers, gasflessen of andere ontvlambare/explosieve materialen in de auto. Deze voorwerpen kunnen ontbranden en/of exploderen als de auto langere tijd aan hoge temperaturen wordt blootgesteld.

! OPGELET

- Laad niet meer bagage in de bagageruimte aan de voorzijde dan erin past. Bij overbelading kan de bagageruimte aan de voorzijde kan ernstige schade oplopen.
- Bewaar geen kwetsbare objecten in de bagageruimte aan de voorzijde.
- Houd de bagageruimte aan de voorzijde **ALTIJD** gesloten tijdens het rijden. Voorwerpen in uw auto bewegen net zo snel als uw auto. Als u moet stoppen of snel moet draaien of een aanrijding heeft, kunnen ze beschadigd raken.
- Sproei geen water in de bagageruimte aan de voorzijde. De aandrijving van de auto kan beschadigd raken omdat de bagageruimte aan de voorzijde zich midden in de motorruimte bevindt.
- Wees voorzichtig als u in de bagageruimte aan de voorzijde vloeistoffen bewaart. Als er vloeistof uit de bagageruimte aan de voorzijde lekt, ontstaat er schade aan de elektrische apparaten in de motorruimte.
- Druk niet op de afdekkap van de bagageruimte aan de voorzijde en zet er geen voorwerpen op. Hierdoor kan vervorming of schade ontstaan.
- Probeer bij het sluiten van de afdekkap van de bagageruimte aan de voorzijde geen voorwerpen in de bagageruimte aan te raken. Voorwerpen in de bagageruimte aan de voorzijde kunnen vervormd of beschadigd raken en de afdekkap kan tijdens het rijden opengaan als hij niet goed gesloten is, waardoor ontwrichting en schade kan ontstaan.

AANWIJZING

Laat geen waardevolle spullen achter in de opbergvakken, om diefstal te voorkomen.

Elektrisch bedienbare achterklep

De elektrische open/sluitknop van de achterklep sluit en opent deze automatisch.

Voor u de elektrisch bediende achterklep gebruikt

De elektrische achterklep werkt als de versnelling in P (parkeren) stand staat en de toets Start/Stop in On stand staat. Als de motor is uitgeschakeld zal de achterklap ongeacht de stand van de versnelling werken.

Zorg er voor de veiligheid voor dat de auto in P (Parkeer) staat voordat u de achterklep probeert te openen.



WAARSCHUWING

- Laat kinderen nooit zonder toezicht achter in de auto. Kinderen kunnen de elektrische achterklep in werking stellen. Dat kan tot letsel voor zichzelf of anderen leiden en de auto beschadigen.
- Zorg ervoor dat er zich geen personen of voorwerpen in de buurt van de achterklep bevinden als u deze bedient. Laat passagiers pas in- of uitstappen en plaats of verwijder bagage pas als de achterklep helemaal open en gestopt is.

AANWIJZING

De elektrische achterklep mag niet met de hand worden gesloten of geopend. Hierdoor kan de elektrische achterklep beschadigen. Als u de elektrische achterklep met de hand moet sluiten of openen als de accu leeg is of losgekoppeld is, moet u weinig kracht gebruiken.

De elektrisch bediende achterklep instellen

De bestuurder kan de hoogte of snelheid van de opening van de elektrische achterklep instellen in het instellingenmenu op het scherm infotainmentsysteem.

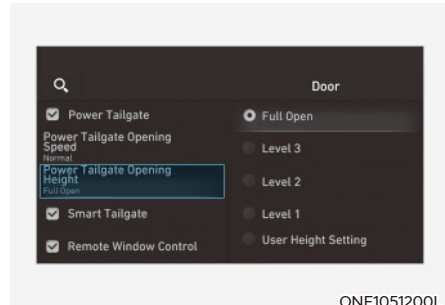

ONE1051200L

Openingshoogte elektrische achterklep (indien van toepassing)

Kies voor het instellen van de openingshoogte van de elektrische achterklep 'Setup → Vehicle Settings (voertuiginstellingen) → Door/Tailgate (portier/achterklep) → Power Tailgate Opening Height (openingshoogte elektrische achterklep) → Full Open/Level 3/ Level 2/Level 1/User Height Setting' (volledig open/Niveau 3, 2, 1/Hoogte door de gebruiker ingesteld).

Kijk voor meer informatie in de apart geleverde handleiding van het infotainmentsysteem.

U kunt de hoogte van de elektrisch bedienbare achterklep naar wens instellen, ongeacht de hoogteopties van 'Full Open/Level 3/Level 2/Level 1' (Volledig open/Niveau 3/Niveau 2/Niveau 1) in het infotainmentsysteem.

1. Plaats de achterklep met de hand op de gewenste hoogte.
2. Druk niet langer dan 3 seconden op de toets elektrische achterklep openen/sluiten aan de binnenkant van de achterklep.
3. Sluit de achterklep als u de zoemer hoort.
4. De achterklep gaat open tot de handmatig ingestelde hoogte.

i Informatie

- Als de openingshoogte van de elektrische achterklep handmatig wordt ingesteld en daarna in het infotainmentsysteem wordt gekozen voor 'User Height Setting' (hoogte door de gebruiker ingesteld), dan gaat de elektrische achterklep automatisch open op de door de bestuurder ingestelde hoogte.
- Als de openingshoogte van de elektrische achterklep niet is ingesteld en daarna in het infotainmentsysteem wordt gekozen voor 'User Height Setting' (hoogte door de gebruiker ingesteld), dan gaat de elektrische achterklep volledig open.
- Als er een hoogte wordt gekozen (Full Open/Level3/Level2/Level1 (Volledig open/Niveau3/Niveau2/Niveau1) in het instellingenmenu op het infotainmentscherm en daarna gekozen wordt voor 'User Height Setting' (hoogte door de gebruiker ingesteld) wordt de openingshoogte van de elektrische achterklep ingesteld op de eerder opgeslagen hoogte.

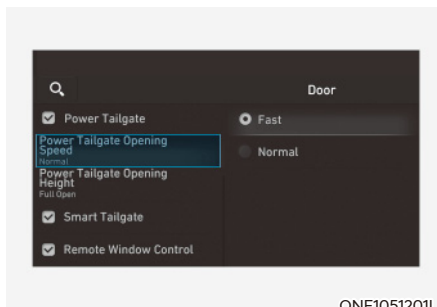

ONE1051201L

Openingsnelheid elektrische achterklep (indien van toepassing)

Selecteer voor het aanpassen van de openingsnelheid van de elektrische achterklep 'Setup → Vehicle Settings (voertuiginstellingen) → Door/Tailgate (portier/achterklep) → Power Tailgate Opening Speed (openingsnelheid elektrische achterklep) → Fast/Normal (snel/normaal)'.

Kijk voor meer informatie in de apart geleverde handleiding van het infotainmentsysteem.

De elektrisch bediende achterklep openen en sluiten

■ Type A



ONE1051043L

■ Type B



ONE1051044L

Smart Key

Houd de toets elektrische achterklep openen/sluiten op de Smart Key ingedrukt. De elektrisch bedienbare achterklep gaat open met een waarschuwingsgeluid.

Druk tijdens het openen of sluiten van de achterklep op de toets om de achterklep stil te zetten. Druk opnieuw op de toets om te beweging te hervatten.

Druk op de toets achterklep open/sluiten en houd deze vast om de achterklep te sluiten.



ONE1051045L

Toets elektrische achterklep openen/sluiten

Houd de toets elektrische achterklep openen/sluiten ingedrukt. De elektrisch bedienbare achterklep gaat open met een waarschuwingsgeluid.

Druk tijdens het openen of sluiten van de achterklep op de toets om de achterklep stil te zetten. Druk opnieuw op de toets om te beweging te hervatten.

Druk op de toets achterklep open/sluiten en houd deze vast om de achterklep te sluiten.

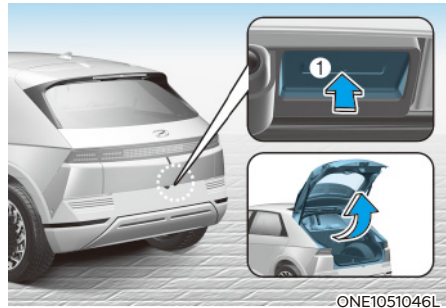

ONE1051046L

Schakelaar handgreep achterklep

Als de achterklep gesloten is, gaat hij open met een waarschuwingsgeluid als u op de handgreep van de achterklep (1) drukt en de Smart Key bij zich hebt.

Als de portieren worden ontgrendeld, gaat de achterklep open met een waarschuwingsgeluid als u op de handgreep van de achterklep (1) drukt, zelfs als u de Smart Key niet bij zich draagt.



Toets elektrische achterklep openen/ sluiten

Druk om de achterklep te openen of sluiten op de toets achterklep openen/sluiten aan de binnenzijde van de achterklep. De elektrisch bedienbare achterklep gaat open of dicht met een waarschuwingsgeluid.

Druk tijdens het openen of sluiten van de achterklep op de toets om de achterklep stil te zetten. Druk opnieuw op de toets om te beweging te hervatten.

AANWIJZING

- De elektrisch bedienbare achterklep eren kunnen worden bediend als de auto is uitgeschakeld. De elektrische bediening van de achterklep kost echter behoorlijk veel stroom. Om te voorkomen dat de accu ontladen raakt, moet u de achterklep niet te vaak bedienen (bijv. meer dan 5 keer achter elkaar).
- Laat, om te voorkomen dat de accu ontladen raakt, de elektrisch bedienbare achterklep niet te lang open.
- Breng geen wijzigingen aan delen van de elektrische bedienbare achterklep aan en voer geen reparaties uit. We adviseren u de elektrisch bediende achterklep te laten nakijken of repareren door een officiële Hyundai-dealer.
- Bedien de achterklep niet als de auto is opgekrikt om een wiel te verwisselen of de auto te repareren. Dan kan de elektrisch bedienbare achterklep niet goed werken.
- In een koud en nat klimaat werkt de elektrisch bedienbare achterklep mogelijk niet door bevroeringsverschijnselen.

Klembeveiliging

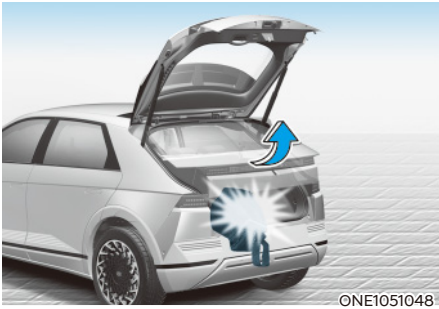

Tijdens een elektrische opening of sluiting, en als de elektrische achterklep een obstakel voelt, zal de elektrische achterklep tot stilstand komen en in de tegengestelde richting bewegen.

De automatische omkeerfunctie werkt misschien niet als de voorwerpen te zacht of dun zijn, of als de achterklep bijna volledig tegen de sluitstand zit.

Voorzichtigheid is geboden om te voorkomen dat de opening van de achterklep wordt versperd door voorwerpen.

Als de automatische omkeerfunctie meer dan twee keer werkt terwijl hij probeert om de achterklep te openen of te sluiten, kan de elektrische achterklep in elke stand stilstaan. Als dat gebeurt, sluit u de achterklep voorzichtig met de hand en probeert u om de elektrische achterklep terug automatisch te laten werken.



WAARSCHUWING

Steek nooit bewust voorwerpen of lichaamsdelen in de opening van de elektrische bedienbare achterklep om te garanderen dat de automatische omkeerfunctie werkt.

AANWIJZING

Leg geen zware voorwerpen op de elektrische achterklep voor u deze wilt bedienen. Extra gewicht kan de werking van het systeem schaden.

Omstandigheden waarin de elektrische achterklep niet werkt

- De elektrische achterklep opent niet als de auto beweegt.

Er klinkt een geluid als u met een open achterklep rijdt. Stop uw auto onmiddellijk op een veilige plaats en controleer of uw achterklep open staat.

- Als u de elektrische achterklep meer dan 5 keer na elkaar bedient, kan dat de motor beschadigen. Als dat gebeurt gaat de elektrische achterklep in een beschermende thermische modus om te verhinderen dat de motor oververhit geraakt. In de beschermende thermische modus zal de elektrische achterklep niet werken. Als op een van de knoppen van de elektrische achterklep wordt gedrukt om te proberen om de achterklep te openen weerklinkt het geluid 3 keer maar de achterklep zal gesloten blijven.

Geef de elektrische achterklep ongeveer 1 minuut tijd om af te koelen voordat u het systeem opnieuw gebruikt.

De elektrisch bediende achterklep resetten

Als de accu ontladen of losgekoppeld is geweest, of als de desbetreffende zekering is vervangen of verwijderd, kan de elektrische bediening als volgt worden gereset:

1. Zet de versnelling in de stand P (parkeren), ongeacht of de auto aan- of uitstaat.
2. Druk tegelijk meer dan 3 seconden op de toets elektrische achterklep sluiten en de schakelaar op de buitengreep van de elektrische achterklep. Het signaal weerklinkt.
3. Sluit de achterklep met de hand.
4. Open de achterklep door te drukken op de buitenschakelaar van de elektrische achterklep (B).
5. De achterklep gaat open met waarschuwingssignaal.

Als de elektrisch bedienbare achterklep niet goed werkt na het uitvoeren van bovenstaande procedure, adviseren we u de auto te laten nakijken door een officiële Hyundai-dealer.

WAARSCHUWING



Raak de achterklepveer niet aan en trek niet aan de achterklepveer. Vervorming van de achterklepveer kan schade en kans op letsel veroorzaken.

Noodontgrendeling achterklep

Uw auto is uitgerust met een noodontgrendelingshendel onderaan de binnenkant van de achterklep.



Om de achterklep handmatig van in de bagageruimte te ontgrendelen en openen, voert u de volgende stappen uit:

1. Steek de sleutel in het gat.
2. Druk de ontgrendelhendel met een sleutel naar rechts.
3. Duw de achterklep omhoog.



WAARSCHUWING

- **Maak uzelf bekend met de locatie van de noodontgrendeling van de achterklep in uw auto en weet hoe u de achterklep moet openen met de noodontgrendeling.**
- **Vervoer nooit personen of dieren in de bagageruimte van de auto. De bagageruimte is een zeer gevaarlijke plaats voor personen in geval van een ongeluk.**
- **Gebruik de ontgrendelgreep alleen in noodgevallen. Ga uitermate voorzichtig te werk, vooral als de auto beweegt.**

Smart Tailgate (intelligente achterklep) (indien van toepassing)

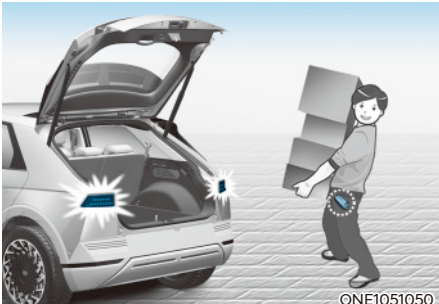

Bij auto's met het Smart Key-systeem kan de achterklep dankzij het Smart Tailgate-systeem worden geopend zonder dat de achterklep aangeraakt hoeft te worden.

De Smart tailgate (intelligente achterklep) gebruiken

Het handenvrije slimme achterklepsysteem kan automatisch geopend worden als aan de volgende voorwaarden is voldaan:

- De slimme achterklep optie is ingesteld op het Instellingenmenu van het infotainment systeemscherm
- De slimme achterklep is 15 seconden na de sluiting en vergrendeling van alle portieren geactiveerd en klaar.
- De slimme achterklep opent als de smart key 3 seconden lang wordt opgemerkt in de zone achter het voertuig.
- De slimme achterklep wordt ingeschakeld als de laadstekker wordt losgekoppeld.



Informatie

De Smart Tailgate-functie werkt NIET als:

- Een van de portieren is niet vergrendeld of gesloten.
- De smart key binnen de 15 seconden na de sluiting en vergrendeling van de portieren wordt opgemerkt.
- De Smart Key wordt gedetecteerd op minder dan 1,5 m (60 in.) van de voorportierkrukken en binnen 15 seconden nadat de portieren zijn gesloten en vergrendeld (auto's die zijn voorzien van een welkomstspiegel).
- De Smart Key bevindt zich in de auto.
- Het voertuig wordt opgeladen.

1. Settings (instellingen)

Om de intelligente achterklep te gebruiken, moet de functie worden ingeschakeld in het menu Settings (Instellingen) op het scherm van het infotainmentsysteem. Selecteer:

- Setup → Vehicle Settings (voertuiginstellingen) → Door/Tailgate (portier/achterklep) → Smart Tailgate (intelligente achterklep)

Kijk voor meer informatie in de apart geleverde handleiding van het infotainmentsysteem.

2. Detectie en waarschuwing

De detectiezone van de slimme achterklep strekt zich ongeveer 50-100 cm (20-40 in.) achter het voertuig uit. Als u zich in de detectiezone bevindt terwijl u de Smart Key bij u draagt, knipperen de alarmknipperlichten en klinkt het signaal om te waarschuwen dat de achterklep open zal gaan.



Informatie

Kom niet in de detectiezone als u niet wilt dat de achterklep opengaat. Als u onbedoeld in de detectiezone komt en de alarmknipperlichten en de zoemer in werking treden, verlaat dan de detectiezone achter de auto met de Smart Key. De achtergat blijft dan gesloten.

3. Automatisch openen

Nadat de alarmknipperlichten brand en het signaal 6 keer klinkt zal de slimme achterklep open gaan.

De Smart tailgate (intelligente achterklep) uitschakelen



1. Portiervergrendeling
2. Portierontgrendeling
3. Achterklep openen/sluiten

Als u op een toets van de Smart Key drukt tijdens de detectie- en waarschuwingsfase, wordt de Smart Tailgate-functie gedeactiveerd.

Zorg ervoor dat u weet hoe u de slimme achterklep kunt uitschakelen in noodsituaties.

- Als u op de ontgrendelknop (2) drukt, wordt de Smart Tailgate-functie tijdelijk gedeactiveerd. Als u vervolgens binnen 30 seconden geen enkel portier opent, wordt de Smart Tailgate-functie weer geactiveerd.
- Als u de knop voor het openen van de achterklep (3) langer dan 1 seconde ingedrukt houdt, wordt de achterklep geopend.
- De slimme achterklep blijft actief als u op de portiervergrendelingsknop (1) of de openen/sluiten knop van de achterklep (3) drukt als de smart key nog niet in de detecteren en waarschuwenfase zit.
- Als u de Smart Tailgate-functie hebt gedeactiveerd door op de knop van de Smart Key te drukken en een portier hebt geopend, kan de Smart Tailgate-functie weer worden geactiveerd door alle portieren te sluiten en vergrendelen.

Detectiezone

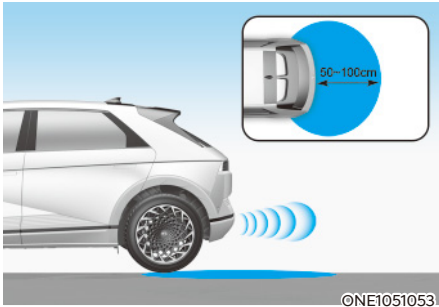

- De detectiezone van de slimme achterklep strekt zich ongeveer 50-100 cm (20-40 in.) achter het voertuig uit. Als u zich in de detectiezone bevindt terwijl u de Smart Key bij u draagt, knipperen de alarmknipperlichten en klinkt het signaal ongeveer 3 seconden om u te waarschuwen dat de achterklep open zal gaan.
 - Het alarm stopt zodra de smart key binnen 3 seconden buiten de detectiezone wordt gebracht.
- i Informatie**
- De slimme achterklep werkt misschien niet goed in een van de volgende situaties:
 - De Smart Key bevindt zich in de buurt van een andere zender (bijvoorbeeld van een radiostation of een luchthaven), waardoor de normale werking van de afstandsbediening verstoord kan worden.
 - De Smart Key bevindt zich dicht bij een zend- en ontvangstinstallatie of een mobiele telefoon.
 - In de buurt van uw auto wordt een Smart Key van een andere auto bediend.
 - De detectiezone van de slimme achterklep kan veranderen als:
 - De auto op een helling staat geparkeerd.
 - Een kant van de auto hoger of lager staat dan de andere kant.

ELEKTRISCHE LAADKLEP

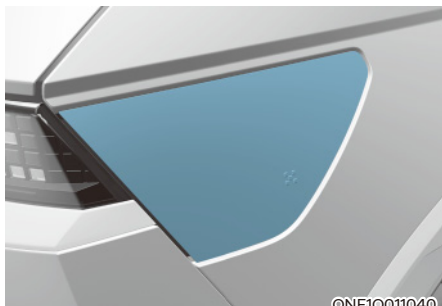

De bestuurder kan de laadklep op de volgende manieren openen en sluiten:

- Duw als de selectiehendel in de stand P (parkeren) staat, de laadklep open/dicht
- Druk op sluitknop aan de binnenkant van de laadklep
- Druk op de laadtoets op de smart key
- Spraakherkenning gebruiken

AANWIJZING

- Tik zachtjes op de laadklep of druk er voorzichtig tegenaan als deze is vastgevroren om het ijs te breken en open daarna de tankdopklep. Gebruik indien nodig de warmte van uw hand om het ijs te smelten of verplaats de auto naar een warme plek en laat het ijs smelten. Probeer de laadklep niet open te wrikken met gereedschap.
- Druk na het sluiten van de laadklep nogmaals op de klep om er zeker van te zijn dat de deze volledig gesloten is.
- Zorg ervoor dat de laadklep gesloten is voordat u met het voertuig gaat rijden. Als de laadklep wordt geopend, kunnen mechanische onderdelen van de laadklep beschadigd raken.
- Na het sluiten van de laadklep, moet u controleren of het waarschuwingslampje uit is.

- Sluit na het laden van het voertuig de oplaadaansluiting goed af met de klep van de oplaadaansluiting. Als de klep van de oplaadaansluiting niet goed gesloten is, kunnen de oplaadaansluiting en de laadklep beschadigd raken.
- Wrik niet aan de laadklep terwijl de laadklep opengaat. De laadklep kan stoppen met bewegen. Ook het elektrisch mechanisme van de laadklep en de bijbehorende onderdelen kunnen ernstig worden beschadigd.
- Spuit tijdens het wassen van de auto geen water onder hoge druk rechtstreeks op de laadklep. De hoge druk kan de laadklep beschadigen.



OPGELET

- De laadklep gaat naar boven open. Controleer de omgeving terwijl de laadklep open of dicht is. Pas op dat je hoofd of ledematen niet geraakt worden of vast komen te zitten aan de laadklep.
- Houd het scharnier niet vast om beschadiging van de laadklep en andere ongelukken te voorkomen



Informatie

- De laadklep sluit automatisch wanneer:
 - De laadstekker wordt losgekoppeld
 - Het portier is geopend en de laadstekker is een bepaalde tijd niet aangesloten.
 - De transmissie staat niet in stand P (parkeren)
- Na het vervangen van de batterij (12 volt), opent en sluit u de laadklep eenmaal om te controleren of het automatische openingsmechanisme van de laadklep goed werkt.

Zie voor meer informatie het gedeelte 'Laden van elektrische auto' in hoofdstuk 1.

HUD MET AUGMENTED REALITY (INDIEN VAN TOEPASSING)



Het head-updisplay is een optionele functie die informatie voor de bestuurder projecteert op een transparant scherm zodat de bestuurder deze kan bekijken terwijl hij zijn ogen op de weg houdt.

Instellingen head-up display

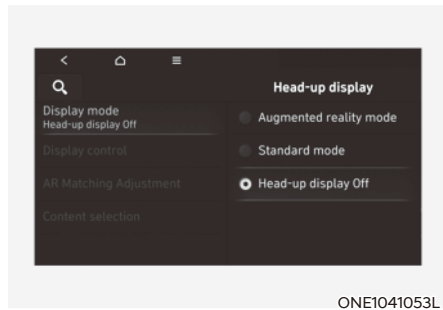

- U kunt de Head-updisplay inschakelen in het menu Settings (Instellingen) op het scherm van het infotainmentsysteem. Kies ofwel de modus AR (Augmented Reality) of de Standard-modus uit:
 - Setup → Vehicle (voertuig) → Head-Up Display → Display mode (weergavemodus) → Augmented Reality-modus / Standard-modus
- Nadat u de head-up display hebt aangezet, kunt u de instellingen van de 'Display Control (bediening display)', 'AR Matching Adjustment' (afstemming AR) (wanneer AR-modus is geselecteerd) en de 'Content Selection (inhoud kiezen)' van de head-up display veranderen.

i Informatie

De AR-modus is de basisinstelling voor head-updisplay.

Kijk voor meer informatie in de apart geleverde handleiding van het infotainmentsysteem.

Informatie head-updisplay

Weergave-informatie AR-modus



1. 'Turn-by-turn' navigatie-informatie
2. Verkeersinformatie
3. Informatie van de snelheidsmeter
4. SCC-informatie ingestelde snelheid
5. Informatie SCC-voertuigafstand
6. Informatie Lane Following Assist
7. Informatie rijstrookveiligheid
8. Informatie blindehoekveiligheid
9. Informatie over Snelheid automatisch veranderen op de snelweg
10. Informatie Highway Driving Assist (rijhulp op de snelweg)
11. 'Turn-by-turn' navigatie-informatie (AR)
12. Informatie rijstrookveiligheid (AR)

13. Controlelampje voorzijde voertuig (AR) (indien Highway Driving Assist (rijhulp voor rijstrook wisselen op de snelweg) aanwezig is)
14. Leading Vehicle Departure alert (Waarschuwing vertrek voorliggend voertuig) (AR)
15. Informatie Highway Lane Change Assist (rijhulp voor rijstrook wisselen op de snelweg) (AR)

Weergave-informatie Standard-modus

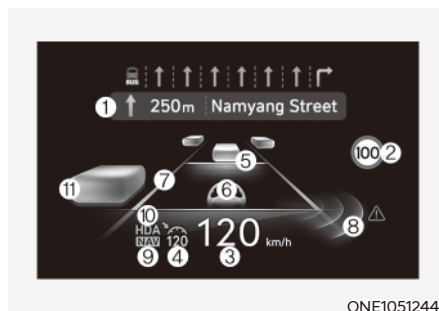

1. 'Turn-by-turn' navigatie-informatie
2. Verkeersinformatie
3. Informatie van de snelheidsmeter
4. SCC-informatie ingestelde snelheid
5. Informatie SCC-voertuigafstand
6. Informatie Lane Following Assist
7. Informatie rijstrookveiligheid
8. Informatie blindehoekveiligheid
9. Informatie over Snelheid automatisch veranderen op de snelweg
10. Informatie Highway Driving Assist (rijhulp op de snelweg)
11. Informatie over voertuigen in de buurt

i Informatie

Standaardinformatie van het head-updisplay is mogelijk niet consistent op basis van het menu met verschillende systeeminstellingen.

Voorzorgen voor het gebruik van de head-up display

- In de volgende situaties kan het moeilijk zijn om de informatie op het head-updisplay te lezen:
 - Als de bestuurder niet goed in de bestuurdersstoel zit.
 - Als de bestuurder een zonnebril met gepolariseerde glazen draagt.
 - Als er zich een voorwerp boven de afdekking van het head-updisplay bevindt
 - Als op een natte weg wordt gereden
 - Als er niet-correcte verlichtingsaccessoires in de auto zijn gemonteerd, of als er licht van buiten in de auto komt.
 - Als de bestuurder een bril draagt.
 - Als de bestuurder contactlenzen draagt.

Stel de beeldpositie, de helderheid of de afstemming AR bij vanuit het instellingenmenu van het infotainmentsysteemscherm als de informatie op de head-updisplay moeilijk te lezen is.

- De weergave-informatie AR-modus kan moeilijk te herkennen zijn als het voertuig gereden wordt onder zware weersomstandigheden, zoals harde regen, veel sneeuw, weinig zicht, enz.
- Wanneer direct flitslicht of zonlicht de voorruit bereikt, verschijnt er een waarschuwing melding. Als de temperatuur van de voorruit blijft stijgen, wordt het head-updisplay tijdelijk uitgeschakeld om deze te beschermen tegen de hoge temperatuur. Als de temperatuur daalt, wordt de head-updisplay weer ingeschakeld.

- Voor de veiligheid zet u de auto eerst stil voordat u de instellingen aanpast.
- Zorg dat de voorruit geen getint glas heeft en breng geen andere types metalen coatings aan. Anders is het beeld van de head-up display mogelijk onzichtbaar.
- Plaats geen accessoires op het dashboard en bevestig geen voorwerpen op de ruit.
- Wanneer u de voorruit vervangt, moet u daarvoor glas gebruiken dat geschikt is voor de werking van de head-up display. Anders kunnen dubbele beelden op de ruit worden weergegeven.



WAARSCHUWING

- **De waarschuwingen van de blindehoekveiligheid en het head-updisplay zijn aanvullend. Vertrouw niet alleen daarop om van rijstrook te veranderen. Kijk rond voor u van rijstrook verandert.**

De weergave van de routebegeleiding in de Augmented Reality-modus is een hulpfunctie. Kijk ook op het navigatiescherm.

- **Let tijdens het rijden ALTIJD op de weg, ook als de head-updisplay aanstaat.**



Informatie

Bij het head-updisplay horen GPL, LGPL, MPL en andere openbronsoftware. Alle licentiemeldingen, inclusief de broncode zijn te vinden op <http://www.mobis.co.kr/opensource/list.do>.

Als de bestuurder de openbroncode van de software aan boord binnen 3 jaar na aankoop van dit product aanvraagt op MOBIS_OSSrequest@mobis.co.kr, wordt er een CD-ROM of ander opslagapparaat opgestuurd tegen de minimale kosten voor het opslagapparaat en de bezorging.

VERLICHTING

Verlichting buitenzijde

Bediening verlichting

Draai, om de verlichting te bedienen, de knop op het uiteinde van de combischakelaar naar een van de volgende standen:

■ Type A

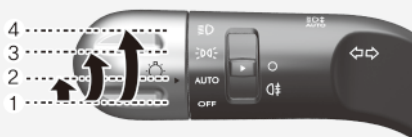

ONE1051056E

■ Type B



ONE1051245E

■ Type C

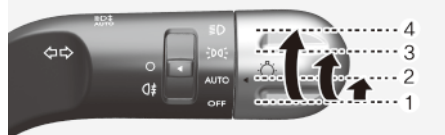

ONE1051056AU

1. UIT
2. Stand automatisch dimlicht
3. Stand stadslicht
4. Stand dimlicht

Dagrijverlichting (DRL)

De dagrijverlichting (DRL) zorgt ervoor dat medeweggebruikers uw auto overdag beter zien, met name na zonsopgang en voor zonsondergang.

Het DRL-systeem zorgt ervoor dat de dagrijverlichting wordt uitgeschakeld als:

- De koplampen zijn AAN.
- De parkeerrem is geactiveerd.
- De auto wordt uitgetet.

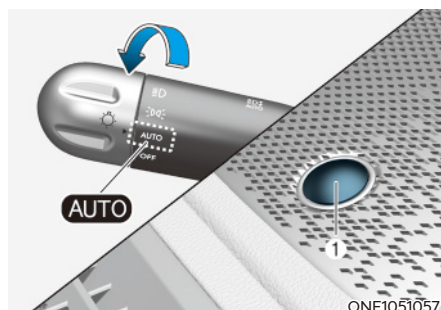

ONE1051057

Stand automatisch dimlicht

De stadslichten en dimlichten worden automatisch in- en uitgeschakeld aan de hand van de hoeveelheid daglicht, gemeten door de omgevingslichtsensor (1) aan de bovenkant van de voorruit.

Ook wanneer de automatische verlichtingsstand is ingeschakeld, is het raadzaam om de verlichting handmatig in te schakelen wanneer u 's nachts of in de mist rijdt of wanneer u een donkere omgeving, zoals tunnels en parkeergarages, inrijdt.

AANWIJZING

- Bedek de sensor (1) aan de bovenkant van de voorruit niet en mors er niets op.
- Reinig de sensor niet met een ruitenreiniger. Deze laat een dunne laag achter op de sensor, waardoor deze niet meer goed werkt.
- Als de voorruit van uw auto extra getint glas heeft of is voorzien van een metaalhoudende coating, functioneert het automatische verlichtingssysteem mogelijk niet goed.



Stand stadslicht (⇒D)

Het stadslicht, de kentekenplaatverlichting en de instrumentenverlichting zijn ingeschakeld.



Stand dimlicht (⇒D)

Het dimlicht, stadslicht, de kentekenplaatverlichting en de instrumentenverlichting zijn ingeschakeld.

i Informatie

Om de koplamp in te kunnen schakelen, moet de toets Start/Stop in stand ON staan.

Grootlicht

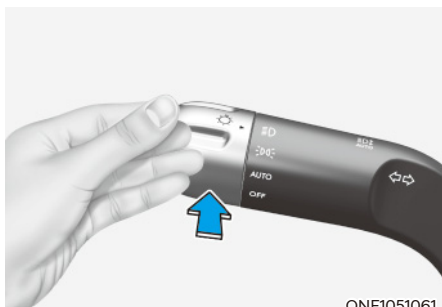

ONE1051061

Om het grootlicht in te schakelen duwt u de hendel van u af. De hendel keert terug naar zijn uitgangspositie.

Het controlelampje voor het grootlicht gaat branden wanneer het grootlicht wordt ingeschakeld.

Om het grootlicht uit te schakelen trekt u de hendel naar u toe. Het dimlicht gaat branden.

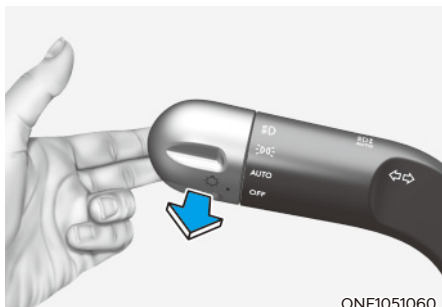

ONE1051060

Om een grootlichtsignaal te geven, trekt u de hendel naar u toe en laat u deze weer los. Het grootlicht blijft zo lang aan als u de hendel naar u toe trekt.

Richtingaanwijzers

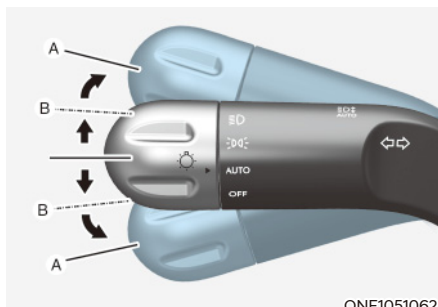

ONE1051062

Duw de hendel naar omlaag om richting naar links, en omhoog om richting naar rechts aan te geven in positie (A).

Wanneer een controlelampje blijft branden, niet knippert of abnormaal knippert, kunnen één of meer lampen doorgebrand zijn en moeten deze worden vervangen.

Opties autom. knipperen

Om het One Touch Turn signaal te gebruiken duwt u de richtingaanwijzerhendel omhoog of omlaag in positie (B) en laat hem dan weer los.

De richtingaanwijzers knipperen 3, 5 of 7 keer.

U kunt de One Touch Turn Signal functie instellen of het aantal keren dat het knippert kiezen door het volgende te selecteren 'Setup → Vehicle Settings (voertuiginstellingen) → Lights (lichten) → One Touch Turn Signal (One-touch richtingaanwijzer) (of One-touch indicator (Tipfunctie richtingaanwijzer)) → 3 flashes/5 flashes/7 flashes/ Off (3 x knipperen/5x knipperen/7x knipperen/Uit)' op het scherm van het infotainmentsysteem.

Kijk voor meer informatie in de apart geleverde handleiding van het infotainmentsysteem.

Mistachterlicht (indien van toepassing)



ONE1051204L

Inschakelen van het mistachterlicht:
Zet de lichtschakelaar (1) in de stand dimlicht en draai hem vervolgens in de stand mistachterlicht.

Voer een van de onderstaande handelingen uit om het mistachterlicht uit te schakelen:

- Schakel de koplampschakelaar uit.
- Draai de verlichtingsschakelaar weer in de stand mistachterlicht.

Energiebesparingsfunctie

Het doel van deze functie is om te voorkomen dat de accu ontladen raakt. Het systeem schakelt automatisch het stadslicht uit als de bestuurder het contact uitschakelt en het bestuurdersportier opent.

Deze functie schakelt het stadslicht ook automatisch uit als de auto in het donker langs de kant van de weg wordt geparkeerd.

De parkeerlichten blijven echter branden als het bestuurdersportier wordt geopend als de koplampschakelaar in de stand parkeerlicht of AUTO (indien van toepassing) wordt gezet nadat de motor is uitgezet.

Als u het parkeerlicht aan wilt houden, kunt u de stadslampen in de stand UIT en weer AAN zetten met de koplampschakelaar op de stuurkolom nadat de motor is uitgezet.

Follow me home-functie

Als u het de toets Start/Stop in stand ACC of OFF zet terwijl de koplampen zijn ingeschakeld, blijven de koplampen (en/of parkeerlichten) ongeveer 5 minuten branden. Als het bestuurdersportier echter wordt geopend en gesloten, wordt het dimlicht na 15 seconden uitgeschakeld. Als het bestuurdersportier wordt geopend en gesloten terwijl de auto is uitgeschakeld, wordt het dimlicht (en/of stadslamp) na 15 seconden uitgeschakeld.

Het dimlicht (en/of stadslamp) kan worden uitgeschakeld door de vergrendelingsknop op de Smart Key tweemaal in te drukken of door de verlichtingsschakelaar in de stand OFF of AUTO te draaien.

U kunt de koplamp vertragen functie inschakelen door 'Setup → Vehicle Settings (voertuiginstellingen) → Lights (lichten) → Headlight Delay (koplampen vertragen)' te selecteren op het scherm van het infotainmentsysteem.

Kijk voor meer informatie in de apart geleverde handleiding van het infotainmentsysteem.

AANWIJZING

Als de bestuurder de auto verlaat via een ander portier dan het bestuurdersportier, wordt de energiebesparingsfunctie niet geactiveerd en wordt de Follow-me-home functie niet automatisch uitgeschakeld.

Hierdoor kan de accu ontladen raken. Om het ontladen van de accu te voorkomen, moet u de koplampen handmatig uitschakelen met de koplampschakelaar voordat u de auto verlaat.

Koplampen verstellen



Handmatig type

De hoogte van de lichtbundel van de koplampen kan worden aangepast aan het aantal inzittenden en het laadgewicht in de bagageruimte door de schakelaar voor de koplamphoogte te draaien.

Hoe hoger het cijfer van de schakelaarstand, hoe lager de lichtbundel van het dimlicht. Zorg ervoor dat de koplampen niet te hoog staan om verblinding van andere weggebruikers te voorkomen.

Hieronder vindt u een lijst met aanbevolen instellingen voor verschillende beladingen. Gebruik de meest passende instelling als uw geldende beladingstoestand er niet bij staat.

Beladingstoestand	Stand contact
Alleen bestuurder	0
Bestuurder + Voorpassagier	0
Alle zitplaatsen bezet (inclusief bestuurdersstoel)	1
Alle zitplaatsen bezet (inclusief bestuurdersstoel) + maximaal toelaatbare belading	2
Bestuurder + Maximaal toelaatbare belading	3

WAARSCHUWING

Als de functie niet correct werkt, raden we u aan het systeem door een officiële HYUNDAI-dealer te laten controleren. Probeer de bedrading niet zelf te controleren of vervangen.

Interieurverlichting

WAARSCHUWING

Gebruik de interieurverlichting niet tijdens het rijden in het donker. De interieurverlichting kan uw zicht verstoren waardoor u een ongeval kunt veroorzaken.

AANWIJZING

Laat de interieurverlichting niet te lang branden als de motor niet draait, anders zal de accu ontladen raken.

Automatische uitschakelfunctie interieurverlichting

De interieurverlichting wordt automatisch na ongeveer 20 minuten uitgeschakeld nadat het contact is uitgeschakeld en de portieren zijn gesloten. Als een portier is geopend, dooft de verlichting na ongeveer 25 minuten nadat het contact is uitgeschakeld. Als de portieren worden vergrendeld met de Smart Key en het alarmsysteem van de auto wordt ingeschakeld, gaat de verlichting vijf seconden later uit.

Interieurverlichting voor

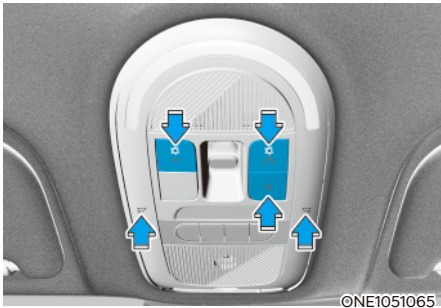

Voorste kaartleeslampje (☰ ☱):

Druk op een van de icoontjes om het kaartleeslampje in of uit te schakelen. Dit lampje geeft een geconcentreerde lichtbundel voor gebruik als kaartleeslamp 's nachts of als persoonlijk lampje voor de bestuurder en de voorpassagier.

Portierlichtje (☰ ☱):

De interieurverlichtingen voor of achter gaan branden als de voor- of achterportieren worden geopend. Als de portieren worden ontgrendeld met de smart key, gaan de lichten voor en achter ongeveer 30 seconden branden, zolang er geen portier is geopend. De interieurverlichting voor en achter dimmen geleidelijk ongeveer 30 seconden nadat de portieren worden gesloten. De interieurverlichting voor en achter gaat echter uit als de toets Start/Stop in stand ON staat of als alle portieren zijn vergrendeld. Als een portier wordt geopend met de toets Start/Stop in stand ACC of stand OFF, blijft de interieurverlichting voor en achter ongeveer 5 minuten branden.

Interieurverlichting (☰ ☱)

Druk op de toets om de interieurlamp voor de zitplaatsen voor/achter in te schakelen.

Sfeerverlichting (☰ ☱) (indien van toepassing)

: Druk op de knop om de sfeerverlichting in en uit te schakelen. Druk opnieuw om te lamp uit te zetten.

Verlichting achter

■ Interieurverlichting (zonder panorama-/zonnedak)

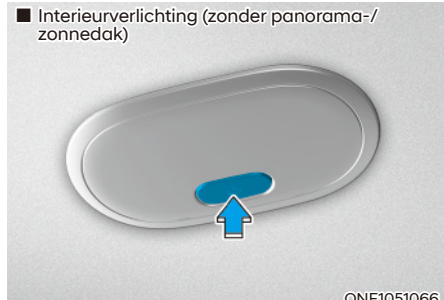

■ Leeslampje (met zonne-/panoramadak)

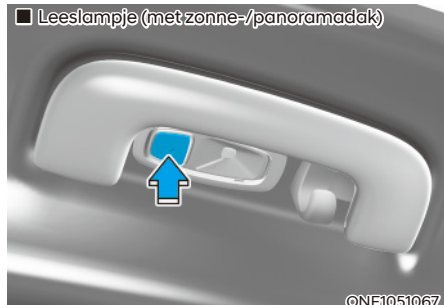

• ☰ ☱:

Druk op de knop om het lampje in of uit te schakelen.

Lampje make-upspiegel



OTM050200

Druk op de schakelaar om de verlichting in of uit te schakelen.

- ☀️:
De verlichting wordt ingeschakeld als er op deze toets wordt gedrukt.
- :
Het lampje wordt uitgeschakeld wanneer deze toets wordt ingedrukt.

AANWIJZING

Zet de lichtschakelaar altijd in de stand UIT wanneer de make-upspiegel niet wordt gebruikt. Als de zonneklep wordt gesloten terwijl de verlichting nog aan staat, kan de accu leeg raken of de zonneklep beschadigd raken.

Lampje dashboardkastje

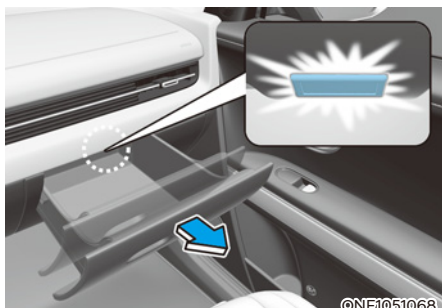

©NE1051068

De verlichting in het dashboardkastje gaat ongeveer 20 minuten branden als het wordt geopend.

Portierverlichting (indien van toepassing)



ONE1091026

- Portierverlichting
Selecteer voor het instellen van de helderheid en de kleur van de sfeerverlichting 'Setup (Instellingen) → Vehicle Settings (Voertuiginstellingen) → Lights (Verlichting) → Interior mood lamp (Interieurverlichting)'
- Als u 's nachts of bij weinig licht rijdt, detecteren de sensoren het lichtniveau om het voertuig heen en passen ze automatisch de helderheid van de sfeerverlichting aan.
Selecteer om de automatische helderheidsinstelling aan of uit te zetten 'Setup (Instellingen) → Vehicle Settings (Voertuiginstellingen) → Lights (Verlichting) → Interior Mood Lamp (Interieurverlichting) → Brightness control (Helderheidregeling)'
- Er zijn verschillende kleuren voor verschillende standen.
Selecteer voor het instellen van de kleuren voor de verschillende modi 'Setup (Instellingen) → Vehicle Settings (Voertuiginstellingen) → Lights (Verlichting) → Interior Mood Lamp (Interieurverlichting) → Colors for the drive modes (Kleuren voor de rijmodi)'
- De sfeerverlichting wordt rood als de rijnsnelheid de ingestelde snelheidslimiet overschrijdt.
Selecteer voor het wijzigen van de kleur 'Setup (Instellingen) → Vehicle Settings (Voertuiginstellingen) → Lights (Verlichting) → Interior Mood Lamp (Interieurverlichting) → Speed limit warning (Snelheidslimietwaarschuwing)'

Bagageruimteverlichting



Het lampje gaat branden zodra de achterklep wordt geopend.

Koplamp en stadslichten

Als de lichtsakelaar op AAN staat en alle portieren (en de achterklep) gesloten en vergrendeld zijn, zullen de koplampen en stadslichten ongeveer 15 seconden branden als de ontgrendelingsknop wordt ingedrukt op de Smart Key.

Selecteer 'Setup → Lights (verlichting) → Headlight Delay (Follow me home-verlichting)' in het menu Instellingen om deze functie aan te zetten.

Kijk voor meer informatie in de apart geleverde handleiding van het infotaintmentsysteem.

Interieurverlichting

Wanneer de schakelaar interieurverlichting in  stand staat en alle portieren (en de achterklep) zijn gesloten en vergrendeld, gaat de interieurverlichting gedurende 30 seconden branden wanneer het onderstaande wordt gedaan.

- Wanneer op de ontgrendeltoets van de Smart Key wordt gedrukt.
- Als u de sensor aanraakt op de portiergreep terwijl u de smart key bij zich hebt.

Als u op dat moment de vergrendel- of ontgrendelknop van de Smart Key indrukt, doven de lampen direct.

HIGH BEAM ASSIST (HBA) (INDIEN VAN TOEPASSING)

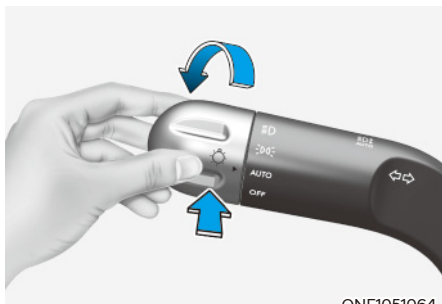

ONE1051064

High Beam Assist is een systeem dat de afstelling van de koplampen automatisch regelt (schakelt tussen grootlicht en dimlicht), afhankelijk van de helderheid van de gedetecteerde voertuigen en bepaalde wegomstandigheden.

Detectiesensor

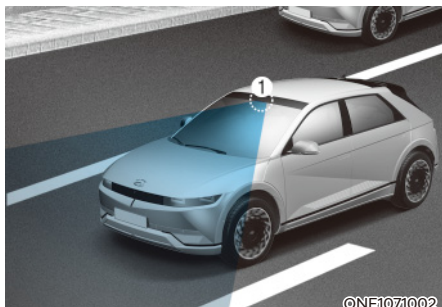

©NE1071002

[1]: frontzichtcamera

De frontzichtcamera wordt gebruikt als detectiesensor om omgevingslicht en helderheid te detecteren tijdens het rijden.

Zie bovenstaande afbeelding voor de precieze locatie van de detectiesensor.

AANWIJZING

- Houd de frontzichtcamera altijd in goede staat om de optimale prestaties van High Beam Assist te waarborgen.
- Zie de alinea 'Forward Collision-Avoidance Assist (FCA, ondersteuning botsingsvermijding voorzijde)' in hoofdstuk 7 voor meer informatie over de voorzorgsmaatregelen voor de frontzichtcamera.

High Beam Assist instellingen Functies instellen

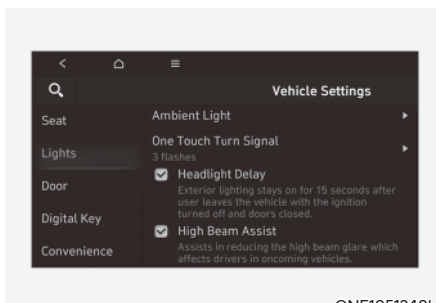

ONE1051248L

Terwijl de toets Start/Stop in stand ON staat, selecteert u 'Lights → High Beam Assist (of HBA (High Beam Assist))' ('Verlichting → High Beam Assist (of HBA))' in het menu Settings (instellingen) om 'High Beam Assist' in te schakelen en heft u de selectie op om de functie uit te schakelen.



WAARSCHUWING

Wijzig voor uw veiligheid de instellingen pas nadat u de auto op een veilige plaats heeft geparkeerd.

High Beam Assist bediening

Weergave en bediening

- Nadat u 'High Beam Assist' heeft geselecteerd in het menu Settings (Instellingen), werkt High Beam Assist zoals hieronder beschreven.
 - Zet de koplampschakelaar in de stand AUTO en druk de hendel van de koplampen in de richting van het instrumentenpaneel. Het controlelampje High Beam Assist (☰_{AUTO}) gaat branden op het instrumentenpaneel en de grootlichtassistent wordt ingeschakeld.
 - Wanneer de grootlichtassistent is ingeschakeld, wordt het grootlicht ingeschakeld als de rijsnelheid hoger is dan 40 km/u (25 mph). Wanneer de rijsnelheid lager is dan 25 km/u (15 mph) wordt het grootlicht niet ingeschakeld.
 - Het controlelampje grootlicht (☰●) gaat branden op het instrumentenpaneel wanneer het grootlicht brandt.
- Wanneer de grootlichtassistent actief is, functioneert het systeem als volgt wanneer de hendel of schakelaar voor de koplampen wordt gebruikt:
 - Als u de hendel voor de koplampen naar zich toe trekt wanneer het grootlicht uit is, gaat het grootlicht branden zonder de werking van High Beam Assist te annuleren. Wanneer u de hendel voor de koplampen loslaat, gaat de hendel weer naar het midden en wordt het grootlicht uitgeschakeld.
 - Als u de lichtschakelaar naar u toe trekt terwijl het grootlicht aan staat dankzij de High Beam Assist, gaat het dimlicht aan en schakelt de functie uit.
 - Wanneer de koplampschakelaar van AUTO in een andere stand wordt gezet (koplamp/positie/uit), wordt High Beam Assist uitgeschakeld en gaat de bijbehorende verlichting branden.

- Wanneer High Beam Assist werkt, wordt van het grootlicht overgeschakeld naar het dimlicht als een van de volgende gebeurtenissen zich voordoet:
 - Als de koplampen van een tegemoetkomend voertuig worden gedetecteerd.
 - Als het achterlicht van een voorligger wordt gedetecteerd.
 - Als de koplamp of het achterlicht van een motorfiets of fiets wordt gedetecteerd.
 - Als de omgeving voldoende helder is, zodat geen koplampen nodig zijn.
 - Als straatverlichting of andere verlichting wordt gedetecteerd.

Informatie

De afbeeldingen of kleuren worden mogelijk anders weergegeven naargelang de specificaties van het instrumentenpaneel of thema.

Storingen en beperkingen van de High Beam Assist

Storing in High Beam Assist

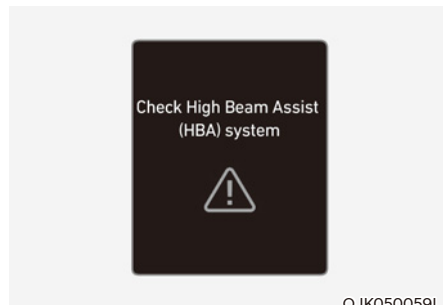

Als High Beam Assist niet naar behoren werkt, verschijnt de waarschuwingsmelding 'Check High Beam Assist (HBA) system' ('Controleer het High Beam Assist-systeem') en gaat op het instrumentenpaneel het waarschuwingslampje  branden. We raden u aan het systeem door een officiële HYUNDAI-dealer te laten controleren.

Beperkingen van de High Beam Assist

Mogelijk werkt High Beam Assist niet goed in de volgende situaties:

- Het licht van een tegemoetkomend voertuig of voorligger een voertuig wordt niet gedetecteerd door een beschadigde lamp, of omdat het licht geblokkeerd wordt, etc.
- De koplamp van een tegemoetkomend voertuig of voorligger is bedekt door stof, sneeuw of water.
- De koplampen van het voertuig voor u zijn uit- maar de mistlampen zijn ingeschakeld, etc.
- Er is een lamp die een vergelijkbare vorm heeft als van een voertuiglamp.
- Koplampen zijn beschadigd of niet correct gerepareerd.
- Koplampen zijn niet correct afgesteld.
- Er wordt op een smalle, bochtige weg, oneffen wegdek, heuvelopwaarts of heuvelafwaarts gereden.
- De voorligger is gedeeltelijk zichtbaar op een kruising of een bochtige weg.
- Er bevindt zich een verkeerslicht, reflecterend bord, knipperend bord of spiegel voor u.
- Er bevindt zich een tijdelijke reflector of flitslamp voor u (bouwplaats, wegwerkzaamheden).
- De wegdekomstandigheden zijn slecht, bijvoorbeeld nat of bedekt met ijs of sneeuw.
- Een voertuig verschijnt plotseling uit een bocht.
- De auto staat scheef door een lekke band of wordt gesleept.
- Licht van een tegemoetkomend voertuig of voorligger wordt niet waargenomen vanwege obstakels in de lucht zoals uitlaatgassen, rook, mist, sneeuw, opspattend water of een sneeuwstorm op de weg of een beslagen lamp, enz.

Informatie

Zie de paragraaf 'Forward Collision-Avoidance Assist (FCA, ondersteuning botsingsvermijding voorzijde)' in hoofdstuk 7 voor meer informatie over de beperkingen van de frontzichtsamera.

WAARSCHUWING

- **Soms werkt de High Beam Assist niet goed. De grootlichtassistent dient alleen voor uw gemak. U bent als bestuurder altijd verantwoordelijk voor veilig rijgedrag en het controleren van de wegomstandigheden.**
- **Als High Beam Assist niet normaal werkt, schakel dan handmatig over tussen grootlicht en dimlicht.**

RUITENWISSERS EN RUITENSPROEIERS

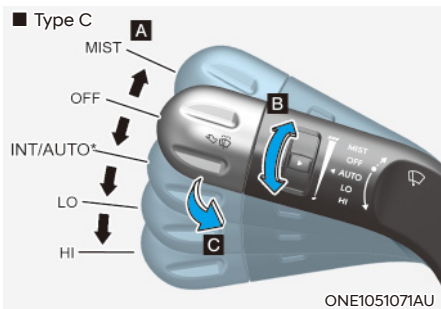
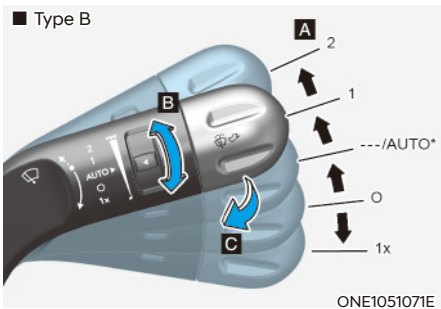
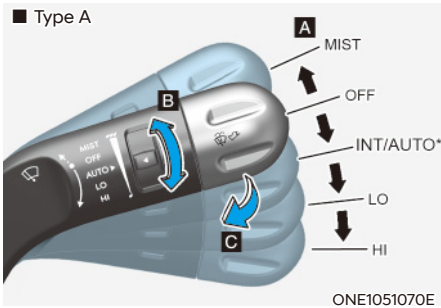

A. Regeling wissersnelheid

- MIST / 1x – Eénmaal wissen
- OFF / O – Uit
- INT / --- – Intervalstand
- AUTO* – Automatisch wissen
- LO / 1 – Lage wissersnelheid
- HI / 2 – Hoge wissersnelheid

*: Indien van toepassing

B. Afstellen tijd intervalstand/Afstellen tijd automatisch wissen*

C. Sproeien en kort wissen

Ruitenwissers voor

Werkt als volgt als de toets Start/Stop in stand ON staat.

MIST (1x): Duw de hendel omhoog (of omlaag) en laat hem los voor een enkele wiscyclus. De ruitenwissers zullen blijven werken zolang de schakelaar in deze stand wordt gehouden.

UIT (O): Ruitenwisser is uitgeschakeld.

INT (---): De wisser wist met dezelfde intervallen. Draai aan de snelheidsregelknop (B) om de snelheid te wijzigen.

AUTO: De regensensor bovenin achter de voorruit registreert de hoeveelheid regen en schakelt de ruitenwisser automatisch in met het juiste interval. Des te harder het regent, des te hoger de wissersnelheid. Als het ophoudt met regenen, wordt de ruitenwisser automatisch uitgeschakeld. Draai aan de snelheidsregelknop om de snelheid te wijzigen.

LO (1): De wisser wist met een lagere snelheid.

HI (2): De wisser wist met een hogere snelheid.

i Informatie

Maak de ruit vrij van sneeuw en ijs alvorens de ruitenwissers te gebruiken of ontdooi de voorruit gedurende 10 minuten. Anders werken de ruitenwissers mogelijk niet goed en kunnen ze beschadigd raken.

Als u sneeuw en/of ijs niet verwijdert voordat u de ruitenwissers en ruitensproeiers gebruikt, kan er schade ontstaan aan het ruitenwisser- en ruitensproeiersysteem.

Automatische regeling (AUTO)

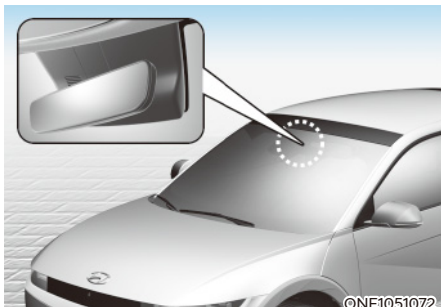

De regensensor bovenin achter de voorruit registreert de hoeveelheid regen en schakelt de ruitenwischer automatisch in met het juiste interval.

De wistijd wordt automatisch geregeld, afhankelijk van de hoeveelheid regen.

Als het ophoudt met regenen, wordt de ruitenwischer automatisch uitgeschakeld.

Draai aan de regelknop voor de gevoeligheid om de gevoeligheid aan te passen.

Als de wisserschakelaar in de stand AUTO wordt gezet terwijl de toets Start/Stop in stand ON staat, werkt de wisser eenmaal om het systeem automatisch te controleren. Zet de wisser in stand OFF (O) als de ruitenwischer niet in gebruik is.

WAARSCHUWING

Als de auto aan staat en de schakelaar voor de ruitenwissers voor in stand AUTO staat, neem dan onderstaande aanwijzingen in acht om letsel te voorkomen:

- Raak het bovenste deel van de voorruit, waar de regensensor zich bevindt, niet aan.
- Veeg het bovenste deel van de voorruit niet schoon met een vochtige doek.
- Oefen geen druk uit op de voorruit.

AANWIJZING

- Zet de schakelaar tijdens het wassen van de auto in stand OFF (O) om te voorkomen dat de ruitenwissers automatisch worden ingeschakeld. Als de ruitenwissers tijdens het wassen in de stand AUTO wordt gezet, raken ze mogelijk beschadigd.
- Verwijder de behuizing van de sensor boven aan de voorruit aan passagierszijde niet. Eventuele schade aan componenten die hierdoor kan ontstaan, valt niet onder de fabrieksgarantie.
- Door het gebruik van een fotosensor kan een tijdelijke storing optreden als gevolg van plotselinge veranderingen in de intensiteit van het omgevingslicht door steentjes en stof tijdens het rijden.

Ruitensproeiers voorruit

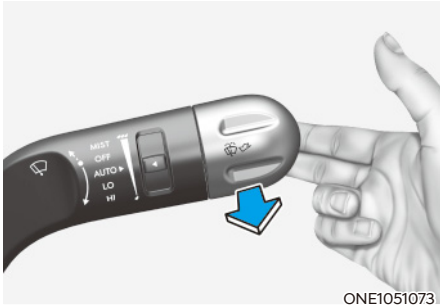

ONE1051073

Als met de ruitenwisser in stand OFF (O) de hendel naar voren trekt om de ruitensproeier in te schakelen, maakt deze 1-3 wisslagen. De ruitensproeier en de ruitenwissers blijven werken tot u de hendel loslaat. Als de ruitensproeiers niet werken, moet u mogelijk ruitensproeiervloeistof bijvullen.

Lucht opnieuw laten circuleren na gebruik van sproeivloeistof

Als u ruitensproeiervloeistof gebruikt om te verhinderen dat de onaangename geur van de sproeivloeistof in het interieur dringt, worden afhankelijk van de buitentemperatuur de recirculatiemodus en de airconditioning automatisch geactiveerd. Als u de modus verse lucht kiest terwijl de functie actief is, wordt de functie na een bepaalde tijd hervat. Mogelijk werkt het niet onder bepaalde omstandigheden, zoals bij kou of als de motor uitgeschakeld is.

Zie “Extra voorzieningen verwarmings- en ventilatiesysteem” in dit hoofdstuk voor meer informatie.



WAARSCHUWING

Wanneer de buitentemperatuur beneden het vriespunt is, verwarm de voorruit dan **ALTIJD** door deze te ontwasemen om te voorkomen dat de ruitensproeiervloeistof op de ruit bevroert en uw zicht belemmert, waardoor een ongeval met ernstig letsel tot gevolg kan ontstaan.

AANWIJZING

- Gebruik de ruitensproeiers niet wanneer het reservoir leeg is, om beschadiging van de ruitensproeierpomp te voorkomen.
- Schakel de ruitenwissers niet in als de ruit droog is om beschadiging van de wissers en de voorruit te voorkomen.
- Probeer de ruitenwissers nooit met de hand te bewegen, om beschadiging van de ruitenwisserarmen en van andere onderdelen te voorkomen.
- Gebruik om mogelijke schade aan het ruitenwisser- en ruitensproeiersysteem te voorkomen in de winter of bij lage buitentemperaturen speciale ruitensproeiervloeistof.

AUTOMATISCH VERWARMINGS- EN VENTILATIESYSTEEM

■ Verwarmings- en ventilatiesysteem



■ Infotainmentsysteem (Klimaat)



De werkelijke vorm wijkt mogelijk af van de afbeelding.

ONE1051127L/ONE1051115L

- | | |
|--|---|
| 1. Temperatuurregelknop bestuurderszijde | 10. Achterruitverwarming |
| 2. Temperatuurregelknop passagierszijde | 11. Luchttoevoertoets |
| 3. Weergave van luchtstroomrichting | 12. Modus Alleen bestuurder |
| 4. Het informatiescherm van het verwarmings- en ventilatiesysteem bekijken | 13. A/C (airconditioning) AAN/UIT |
| 5. AUTO | 14. Verwarming AAN/UIT |
| 6. Luchtcirculatietoets | 15. SYNC |
| 7. Aanjagersnelheid hoger | 16. Weergave buitentemperatuur |
| 8. Aanjagersnelheid lager/UIT | 17. Infotainmentscherm stoelverwarming/ stoel met luchtventilatie |
| 9. Toets voorruitontwaseming | |

Informatie

Veeg met een schone, zachte, microvezeldoek eventuele vingerafdrukken van het aanraakscherm.

Klimaat

■ Infotainmentsysteem



ONE1051249L

Selecteer Climate (Klimaat) op het hoofdinformatiescherm om het klimaatinformatiescherm te bekijken als het voertuig aanstaat.

■ Verwarmings- en ventilatiesysteem



ONE1051111

Druk op de toets CLIMATE om de klimaatinformatie te zien op het infotainmentscherm.

Automatische modus temperatuurregelsysteem

■ Type A

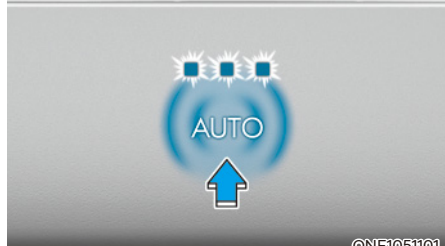





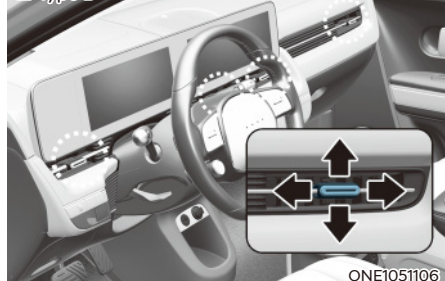

ONE1051101

■ Type B



ONE1051106

Niveau	AUTO-indicator	Informatie verwarmings- en ventilatiesysteem	Aanjagersnelheidsniveau
3		HIGH (hoog)	1-8
			
2		GEMIDDELD	1-6
			
1		LOW (laag)	1-4
			

1. Druk op het pictogram AUTO of raak het pictogram AUTO op het infotainmentscherm aan om de aanjagersnelheid te kiezen (niveau1-3)
2. Regel kunt de temperatuur met de temperatuurregeltoets.

De aanjagersnelheid kan alleen handmatig worden aangepast.

De volgende systemen kunnen respectievelijk worden afgesteld terwijl het automatische verwarmings- en ventilatiesysteem aanstaat. Als die systemen worden aangepast, gaan de AUTO-controlelampjes uit.

- Aanjagersnelheidsniveau
- A/C (airconditioning)
- Luchtcirculatioets
- Voorruitontwaseming (als de ontwaseming wordt uitgeschakeld, gaat het AUTO-controlelampje branden)

Gebruik de toets AUTO en stel de temperatuur in op 22 °C (72°F) voor het optimale comfort en rendement van de temperatuurregeling.

Temperatuureenheid wijzigen van °C naar °F of van °F naar °C:

Selecteer 'Setup (Instellingen) → General Settings (Algemene instellingen) → Unit (eenheid) → Temperature Unit (temperatuureenheid) → °C/°F' in het Instellingenmenu op het infotainmentscherm.

Informatie

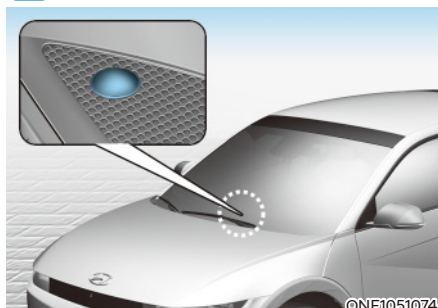



Plaats nooit iets in de buurt van de sensor omgevingsverlichting/zonlicht, zodat een optimale werking van het verwarmings- en airconditioningssysteem gegarandeerd blijft.

Handmatige modus temperatuurregelsysteem

Het verwarmings- en airconditioningssysteem kan handmatig worden geregeld door andere functies te kiezen dan AUTO. In deze stand werkt het systeem sequentieel, afhankelijk van de volgorde van de gekozen functies.

Als er andere functies dan AUTO worden gekozen tijdens de automatische werking, worden de niet gewijzigde functies automatisch bediend.

1. Start de auto.
2. Zet de luchtcirculatietoets in de gewenste stand.
Selecteer de volgende modus om de verwarming en koeling zo effectief mogelijk te laten werken:
 - Verwarming: 
 - Koeling: 
3. Stel de temperatuur in op de gewenste waarde.
4. Stel de luchttoevoertoets in op de modus verse lucht of recirculatiemodus.
5. Zet de aanjager op de gewenste snelheid.
6. Als u de uitstromende lucht gekoeld wilt hebben, kunt u het airconditioningssysteem aanzetten.
7. Kies AUTO om terug te schakelen naar de volledig automatische werking.

Luchtcirculatietoets



Richting van de luchtstroom

Druk op het pictogram van de luchtstroomrichting (1) of raak het pictogram (2) op het infotainmentscherm aan om de gewenste luchtstroomrichting te kiezen. De gekozen luchtstroomrichting worden weergegeven op het infotainmentscherm.

■ Linkse besturing

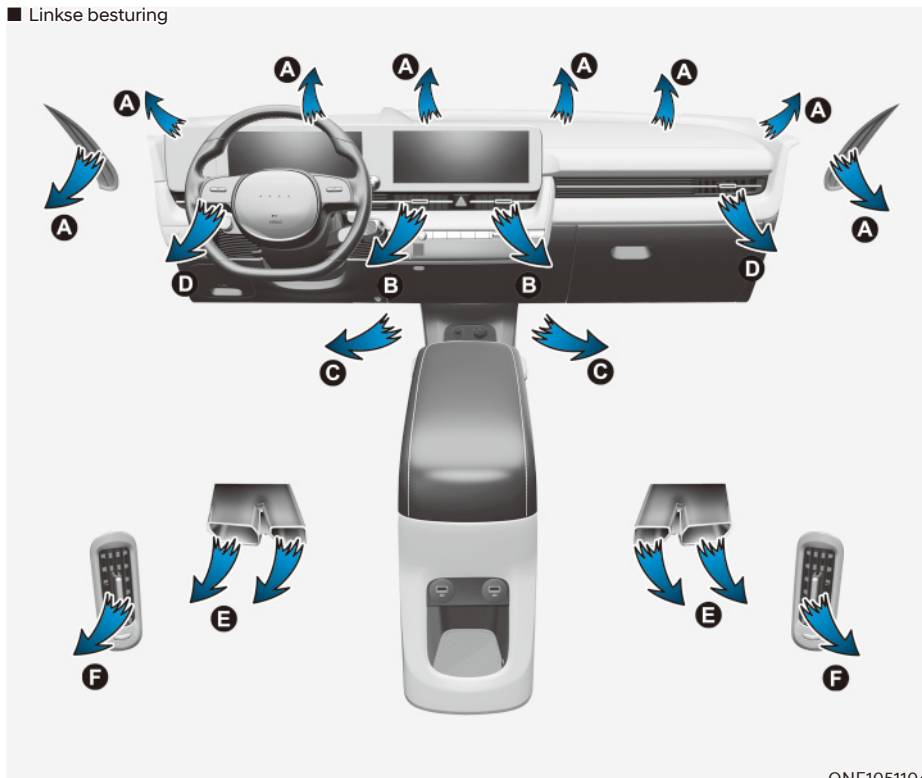

ONE1051104

Richting van de luchtstroom

Het icoon of de toets van de luchtcirculatie regelt de circulatie van de lucht door het ventilatiesysteem.

■ Rechte besturing

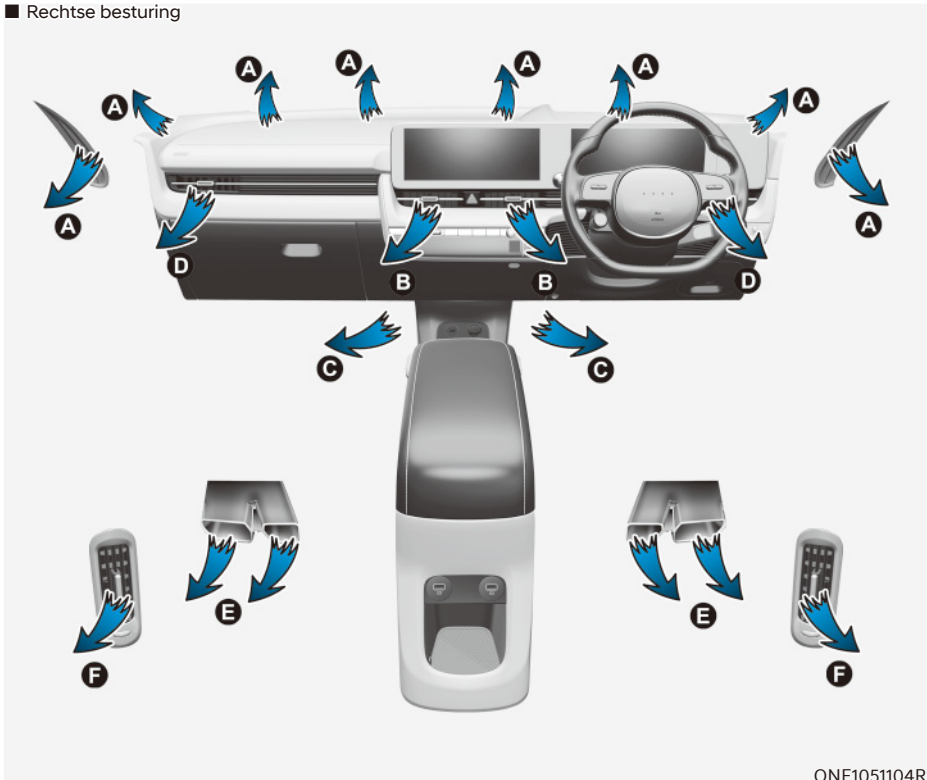

Richting van de luchtstroom

Het icoon of de toets van de luchtcirculatie regelt de circulatie van de lucht door het ventilatiesysteem.



Stand VENTILEREN (B, D, F)

De lucht stroomt naar het bovenlichaam en het hoofd. Daarnaast kan iedere uitstroomopening versteld worden om de richting van de luchtstroom te wijzigen.



Bi-Level (combinatie) (B, D, C, E, F)

De lucht stroomt naar het hoofd en naar de voetenruimte.



Alle niveaus (A, B, C, D, E, F)

De lucht stroomt naar het hoofd, de voetenruimte en de voorruit.



Voeten (A, C, D, E)

De meeste lucht stroomt naar de voetenruimte en een klein gedeelte stroomt naar de voorruit en de zijruitontwaseming.



Verwarmen/ontwasemen (A, C, D, E)

De meeste lucht stroomt naar de bodem en de voorruit en een klein gedeelte stroomt door de zijruitontwaseming.



Ontwasemingsniveau (A, D)

De meeste lucht stroomt naar de voorruit en een klein gedeelte stroomt door de zijruitontwaseming.

Toets voorruitontwaseming

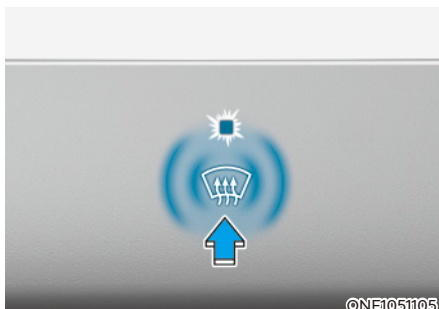

Stand ontwasemen (A, D)

Druk op het pictogram, dan gaat het controlelampje branden en verschijnt het controlelampje voorruitontwaseming op het verwarmings- en ventilatiesysteem.

De meeste lucht stroomt naar de voorruit en een klein gedeelte stroomt door de zijruitontwaseming.

Als het Ontwasemingsprogramma ingeschakeld is, wordt de Modus verse lucht en de airconditioning geselecteerd naargelang de buitentemperatuur.

Als het pictogram opnieuw wordt ingedrukt, dan dooft het controlelampje en worden de vorige instellingen gekozen.

Uitstroomopeningen dashboard

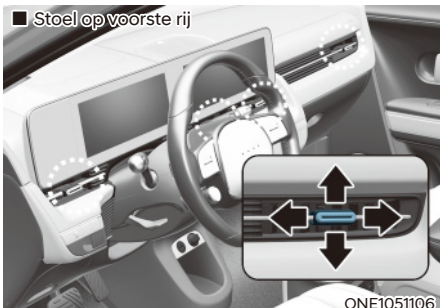

De luchtstroom vanuit de luchtroosters in het instrumentenpaneel kunnen omhoog/omlaag of naar links/rechts worden versteld met behulp van de instelhendel.

De luchtstroom kan ook worden GESLOTEN met behulp van de instelhendel van het ventilatierooster.

Stoel op voorste rij

- Beweeg de hendel horizontaal van de stoel af tot de hendels dichtklikken en vergrendelen. Beweeg de hendel een beetje richting de zitpositie om te ontgrendelen en openen.

Achterstoelen

- Beweeg de hendel omlaag om de luchtstroom af te sluiten. Beweeg de hendel omhoog om de luchtstroom te openen.

Temperatuurregelknop

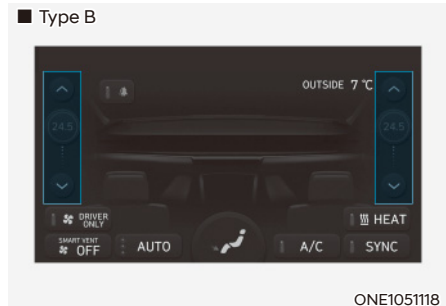
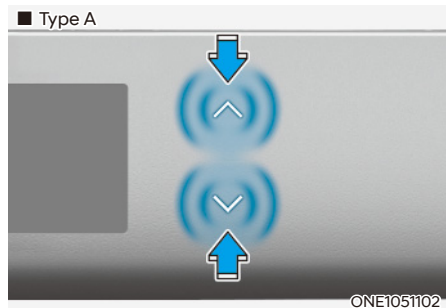

Raak pictogram \wedge of \vee aan om de temperatuur te kiezen.

De temperatuur kan worden verhoogd of verlaagd in stappen van 0,5 °C (1°F). Wanneer de laagst mogelijke temperatuur wordt ingesteld, blijft de airconditioning continu werken om het interieur van de auto in het begin snel te koelen. Zodra de binnentemperatuur voldoende gezakt is, kiest u AUTO en stelt u de temperatuur in op 22 °C (72 °F).

SYNC

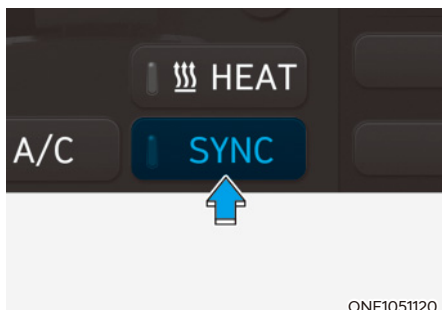

De temperatuur en luchtstroomrichting tegelijk instellen

Druk op SYNC (controlelampje AAN), dan worden de temperatuur en de luchtstroomrichting aan passagierszijde hetzelfde afgesteld als voor de bestuurder. U kunt de SYNC-functie aan- of uitzetten door op het informatiescherm van het verwarmings- en ventilatiesysteem in het infotainmentsysteem op de luchtstroomrichting te tikken.

De temperatuur en luchtstroomrichting afzonderlijk instellen

Druk op SYNC (controlelampje UIT), dan worden de temperatuur en de luchtstroomrichting van alle stoelen afzonderlijk afgesteld.

Luchttoevoertoets



De luchttoevoerregeling wordt gebruikt om te kiezen uit verse lucht (buitenlucht) of recirculatiemodus (interieurlucht).

Recirculatiemodus



Als de recirculatiemodus is geselecteerd, wordt de lucht uit het interieur door het systeem gerecirculeerd en, afhankelijk van de gekozen functie, gekoeld of verwarmd.

Modus verse lucht



Wanneer de modus Verse lucht is geselecteerd, komt lucht van buitenaf het interieur binnen en wordt deze verwarmd of gekoeld, afhankelijk van de geselecteerde functie.

i Informatie

Aanbevolen wordt om zo veel mogelijk de modus verse lucht te gebruiken. Gebruik de recirculatiemodus indien nodig zo kort mogelijk. Langdurig gebruik van het verwarmingssysteem in de recirculatiemodus zonder de airconditioning ingeschakeld kan beslaan van de voorruit veroorzaken. Langdurig gebruik van de airconditioning in combinatie met de recirculatiemodus kan resulteren in uitermate droge, ontvochtigde lucht en dit kan de vorming van een muffe geur door oude lucht in de hand werken.

! WAARSCHUWING

- Langdurig gebruik van het temperatuurregelsysteem in de recirculatiemodus kan slaperigheid bij de inzittenden veroorzaken. Dit kan leiden tot verlies van de controle over de auto wat kan leiden tot een ongeval.
- Door continu gebruik van het temperatuurregelsysteem in de recirculatiemodus met de airconditioning uitgeschakeld kan de luchtvochtigheid in het interieur toenemen. Hierdoor kan zich condens op de voorruit verzamelen en het zicht belemmeren.
- Slaap niet in uw auto of blijf niet lang in uw geparkeerde auto zitten met de ruiten dicht en de verwarming of de airconditioning ingeschakeld. Daardoor kan de concentratie kooldioxide in het interieur toenemen, wat tot ernstig letsel of de dood kan leiden.

Aanjagerknop

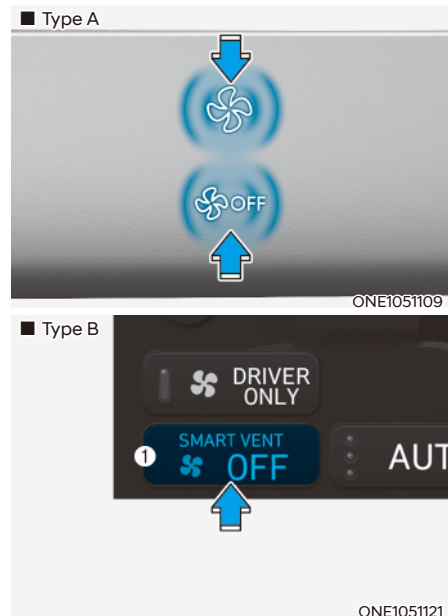

De aanjagersnelheid kan naar wens worden ingesteld door het pictogram  op de verwarmings- en ventilatiesysteem af te stellen.

Bij hogere aanjagertoerentallen wordt meer lucht geleverd.

Druk op het icoon of de toets OFF om de aanjager uit te schakelen.

U kunt de aanjagersnelheid en de automatische luchtcirculatiemodus bekijken op het informatieschermpictogram (1) van het verwarmings- en ventilatiesysteem in het infotainmentsysteem.

Informatie

De aanjagersnelheid kan automatisch worden verlaagd als u spraakherkenning of handsfree functies activeert, om het stembestand via de microfoon te verbeteren.

AANWIJZING

Wanneer de aanjager wordt bediend terwijl de toets Start/Stop in stand OFF staat, kan de accu ontladen raken. Bedien de aanjager wanneer de motor draait.

Alleen bestuurder

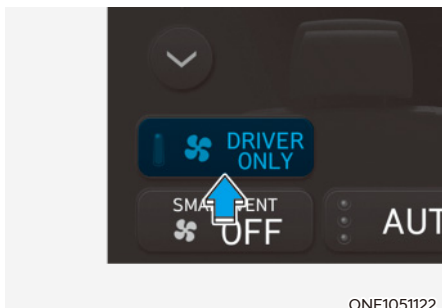

ONE1051122

Als u op de toets DRIVER ONLY () drukt en het controlelampje gaat branden op het informatiescherm verwarmings- en ventilatiesysteem, wordt de koude lucht voornamelijk naar de bestuurdersstoel geblazen. Toch kan er ook uit de kanalen bij andere stoelen koude lucht komen om de binnenlucht aangenaam te houden.

Als u de toets gebruikt terwijl er geen passagier in de passagiersstoel zit, neemt het energieverbruik af.

De toets DRIVER ONLY (alleen bestuurder) wordt uitgeschakeld in de volgende situaties:

- 1) Voorruitontwaseming ingeschakeld
- 2) Opnieuw indrukken van toets DRIVER ONLY (alleen bestuurder)

Airconditioning

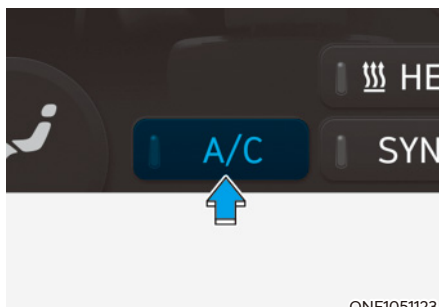

ONE1051123

Raak het CLIMATE-pictogram aan in het verwarmings- en ventilatiesysteem. Op het infotainmentscherm verschijnt het informatiescherm verwarmings- en ventilatiesysteem. Tik op het A/C-pictogram op het infotainmentscherm om de airconditioning in en uit te schakelen (controlelampje AAN).

Toets HEAT



ONE1051124

Raak het CLIMATE-pictogram aan in het verwarmings- en ventilatiesysteem. Op het infotainmentscherm verschijnt het informatiescherm verwarmings- en ventilatiesysteem. Tik op het A/C-pictogram op het infotainmentscherm om de verwarming aan te zetten (controlelampje gaat branden).

Tik nogmaals op de toets om de verwarming uit te schakelen.

De airconditioning en verwarming gebruiken energie van de batterij. Als u de verwarming of airconditioning te lang gebruikt, kan de actieradius worden beperkt doordat er te veel vermogen wordt gebruikt.

Schakel de verwarming en airconditioning uit als u ze niet nodig hebt.

Stand OFF (uit)

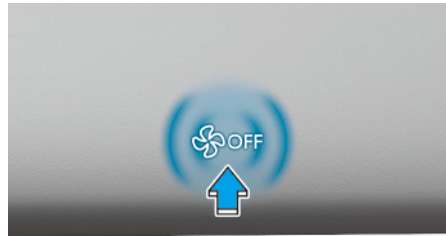

ONE1051110

Tik op het pictogram OFF om het verwarmings- en ventilatiesysteem uit te schakelen. Het is in dat geval nog steeds mogelijk om de modus- en luchtinlaattoetsen te bedienen, zolang de toets Start/Stop in stand ON staat.

Werking systeem

Koeling / ventilatie

1. Kies de modus Face Level (👤) (gezichtshoogte) op het infotainmentscherm.
2. Stel de luchttoevoertoets in op de modus verse lucht of recirculatiemodus.
3. Stel de temperatuur in op de gewenste waarde.
4. Zet de aanjagerknop op de gewenste snelheid.

Verwarmen

1. Kies de modus Floor Level (👤) (bodemhoogte) op het infotainmentscherm.
2. Stel de luchttoevoertoets in op de modus verse lucht of recirculatiemodus.
3. Stel de temperatuur in op de gewenste waarde.
4. Zet de aanjagerknop op de gewenste snelheid.
5. Zet, indien gewenst, de airconditioning aan op een hogere temperatuur om de lucht te ontvochtigen voordat deze het interieur binnendringt.

Als de voorruit beslaat, selecteert u de modus Front Defrost (voorruit ontwasemen) (🌧️).

Tips voor gebruik

- Om te voorkomen dat stof of onaangename geuren via het ventilatiesysteem het voertuig binnenkomen, zet u de luchttoevoer tijdelijk in de recirculatiemodus. Schakel terug naar de modus verse lucht als de onaangename lucht buiten is afgenomen. Dit helpt de bestuurder alert en comfortabel te houden.
- Voorkom dat de voorruit beslaat door de stand verse lucht te selecteren, de aanjager in de gewenste stand te zetten, de airconditioning in te schakelen en de gewenste temperatuur in te stellen.

Airconditioning

Het airconditioningsysteem van uw HYUNDAI is afgevuld met R-134a of R-1234yf koudemiddel.

1. Raak het pictogram [CLIMATE] aan om informatie over het verwarmings- en ventilatiesysteem weer te geven op het infotainmentscherm.
2. Selecteer het A/C-pictogram (controlelampje AAN) op het infotainmentscherm van het verwarmings- en ventilatiesysteem om de airconditioning aan te zetten.
3. Stel de temperatuur laag in.
4. Stel de richting van de luchtstroom in door het pictogram moduskeuze aan te raken.
5. Raak het HEAT-pictogram (controlelampje UIT) aan om de airconditioning uit te zetten.

Stel de temperatuur in op de laagste stand en zet de aanjagersnelheid op de hoogste stand als maximale koeling gewenst is.

Tips voor gebruik van de airconditioning

- Open de ruiten een tijdje wanneer de auto tijdens warm weer in de volle zon geparkeerd is geweest, zodat de warme lucht naar buiten kan.
- Schakel van de recirculatiemodus terug naar de modus verse lucht als het interieur voldoende gekoeld is.
- Om het beslaan van de ruiten tijdens op regenachtige of vochtige dagen te verminderen, kunt u de vochtigheidsgraad in het interieur terugbrengen door de airconditioning in te schakelen en ruiten en schuif-/kanteldak gesloten te houden.

- Schakel de airconditioning iedere maand enkele minuten in om het systeem in een optimale staat te houden.
- Als u de airconditioning overmatig gebruikt, kan het verschil tussen de temperatuur van de buitenlucht en die van de voorruit ertoe leiden dat de buitenzijde van de voorruit beslaat, waardoor het zicht kan worden belemmerd. Zet in dat geval de luchtcirculatieknop in stand  en de aanjager op de laagste stand.

Onderhoud van het systeem

Interieurfilter

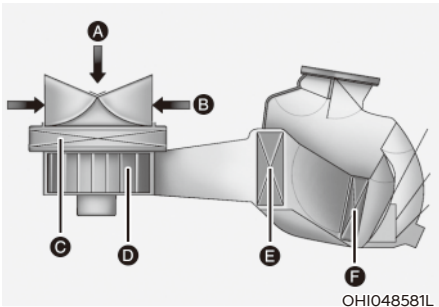

[A]: buitenlucht, [B]: gerecirculeerde lucht
[C]: luchtfilter klimaatregeling, [D]: aanjager
[E]: Verdamp(er), [F]: Verwarmings-element en interieurcondensator

Het interieurluchtfilter is gemonteerd achter de bagageruimte aan de voorzijde. Het filtert het stof of andere verontreinigingen uit de lucht die het voertuig via het verwarmings- en airconditioningssysteem binnenkomt.

We adviseren u het interieurluchtfilter overeenkomstig het onderhoudsschema te laten vervangen door een officiële HYUNDAI-dealer. Als er onder ongunstige omstandigheden gereden wordt, bijvoorbeeld in een stoffige omgeving of op slechte wegen, moet het interieurfilter vaker worden gecontroleerd en indien nodig worden vervangen.

We adviseren u het systeem te laten controleren door een officiële HYUNDAI-dealer als de luchtopbrengst plotseling afneemt.

Hoeveelheid koudemiddel en compressorolie controleren

Als er te weinig koudemiddel in het systeem zit, neemt de koelcapaciteit van de airconditioning af. Ook een teveel aan koudemiddel reduceert de prestaties van de airconditioning.

Daarom adviseren we u het systeem te laten controleren door een officiële HYUNDAI-dealer als het systeem niet normaal werkt.

AANWIJZING

Het is belangrijk dat het juiste type en de juiste hoeveelheid olie en koudemiddel worden gebruikt. Anders kan schade aan de compressor ontstaan en kan het systeem abnormaal werken. Omdat schade te voorkomen, mag onderhoud aan het airconditioningsysteem in uw auto alleen worden uitgevoerd door geschoolde en gecertificeerde technici.



WAARSCHUWING

Auto's met R-134a



Omdat het koudemiddel onder zeer hoge druk wordt gebruikt, mag onderhoud aan het airconditioningsysteem alleen worden uitgevoerd door geschoolde en gecertificeerde technici.

Alle koudemiddelen moeten worden teruggewonnen met de juiste apparatuur.

Koudemiddelen direct in de atmosfeer ontluchten is schadelijk voor mens en milieu. Als deze waarschuwingen niet in acht worden genomen, kan dit tot ernstig letsel leiden.

WAARSCHUWING

Auto's met R-1234yf



Omdat het koudemiddel in lichte mate ontvlambaar is en onder hoge druk wordt gebruikt, mag onderhoud aan het airconditioningsysteem alleen worden uitgevoerd door geschoolde en gecertificeerde technici. Het is belangrijk dat het juiste type en de juiste hoeveelheid olie en koudemiddel worden gebruikt.

Alle koudemiddelen moeten worden teruggewonnen met de juiste apparatuur.

Koudemiddelen direct in de atmosfeer ontluchten is schadelijk voor mens en milieu. Als deze waarschuwingen niet in acht worden genomen, kan dit tot ernstig letsel leiden.



Label koudemiddel airconditioning

U kunt controleren welk koudemiddel in uw auto wordt gebruikt aan de hand van de sticker onder de motorkap.

■ Voorbeeld

• Type A



OHYK059003

• Type B



OHYK059002

De symbolen en specificaties op de koudemiddelsticker hebben de volgende betekenis:

1. Classificatie van het koudemiddel
2. Hoeveelheid koudemiddel
3. Type compressorolie
4. Opgelet
5. Ontvlambaar koudemiddel
6. Onderhoud van het airconditioningsysteem moet worden uitgevoerd door een erkend technicus
7. Servicehandboek

ONTWASEMEN EN ONTDOOIEIEN VOORRUIT



WAARSCHUWING

Voorruitverwarming

Gebruik de stand  niet in combinatie met koelen bij een extreem hoge luchtvochtigheid. Het verschil tussen de temperatuur van de buitenlucht en die van de voorruit kan ertoe leiden dat de buitenzijde van de voorruit beslaat, waardoor het zicht kan worden belemmerd en de kans op een ongeval met zwaar tot dodelijk letsel toeneemt. Zet in dat geval de luchtcirculatieknop in de stand  en de aanjager op een lagere stand.

- Zet de temperatuurregelknop op de hoogste temperatuur en het aanjagertoerental in de hoogste stand voor de maximale ontwasemingscapaciteit.
- Zet de knop voor de luchtcirculatie in stand VERWARMEN/ONTWASEMEN, wanneer tijdens het ontdooien of ontwasemen warme lucht in de voetenruimte gewenst wordt.
- Verwijder voor het rijden alle sneeuw en ijs van de voorruit, de achterraut, de buitenspiegels en alle zijruiten.
- Verwijder alle sneeuw en ijs van de motorkap en van de luchtaanvoeropening in het paravanrooster om de werking van de verwarming en het ventilatiesysteem te verbeteren en de kans op het beslaan van de voorruit te verminderen.

Binnenzijde voorruit ontwasemen

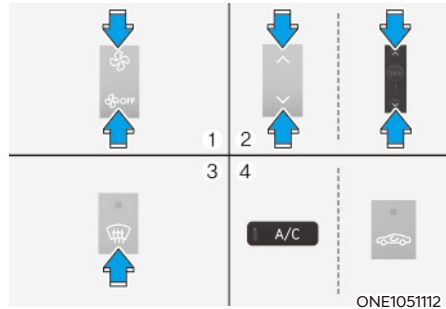

1. Kies de gewenste aanjagersnelheid.
2. Stel de gewenste temperatuur in.
3. Druk op de ontwasemingsknop ().
4. De modus verse lucht wordt automatisch geselecteerd.

Controleer of de luchttoevoertoets in op de modus verse lucht staat. Druk een maal op de luchttoevoertoets als het controlelampje in de luchttoevoertoets brandt, om de modus verse lucht te activeren (controlelampje uit).

Als de stand  is geselecteerd, wordt het aanjagertoerental automatisch verhoogd.

Buitenzijde voorruit ontdooien

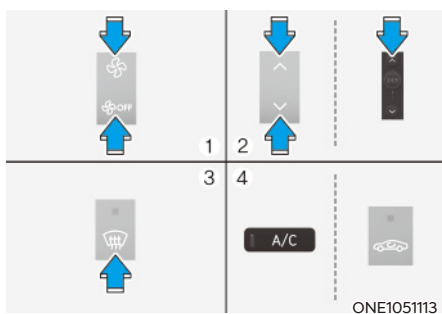

1. Zet de aanjager in de hoogste stand (geheel naar rechts).
2. Stel de temperatuur in op maximaal (HI).
3. Druk op de ontwasemingsknop (☸).
4. De modus verse lucht wordt automatisch geselecteerd.

Controleer of de luchttoevoertoets in op de modus verse lucht staat. Druk een maal op de luchttoevoertoets als het controlelampje in de luchttoevoertoets brandt, om de modus verse lucht te activeren (controlelampje uit).

Als stand ☸ is geselecteerd, wordt een lager aanjagertoerental bijgesteld naar een hoger aanjagertoerental.

Ontwasemfunctie

Om het beslaan van de binnenzijde van de voorruit te voorkomen, worden de luchtinlaat en de airconditioning automatisch geregeld, afhankelijk van bepaalde omstandigheden, zoals ☸ standen. Doe het volgende om het ontwasemingsprogramma uit te schakelen of te resetten.

1. Druk de toets Start/Stop in stand ON.
2. Druk op de ontwasemingsknop (☸) of (☸).
3. Raak het A/C-pictogram aan en druk binnen 3 seconden minimaal 5 keer op de luchttoevoertoets.

Het controlelampje van de luchtinlaatregeling knippert 3 maal om aan te geven dat het ontwasemingsprogramma is uitgeschakeld. Herhaal de stappen om het ontwasemingsprogramma weer in te schakelen.

Als de accu te ver ontladen raakt of losgekoppeld is geweest, wordt standaard de ontwasemfunctie ingeschakeld.

Toets achterruitverwarming

AANWIJZING

Om beschadiging van de verwarmingsdraden van de achterruit te voorkomen, nooit scherpe voorwerpen of reinigingsmiddelen met schurende bestanddelen gebruiken om de achterruit te reinigen.



De achterruitverwarming verwarmt de ruit om rijp, condens en dun ijs van de binnen- en buitenkant van de achterruit te verwijderen als de auto aanstaat.

- Druk op de toets achterruitverwarming in het middelste bedieningspaneel om de achterruitverwarming in te schakelen. Het controlelampje gaat branden wanneer de achterruitverwarming is ingeschakeld.
- Druk de toets opnieuw in om de achterruitverwarming uit te schakelen.

i Informatie

- Verwijder eerst eventueel aanwezige sneeuw van de achterruit voordat de achterruitverwarming wordt ingeschakeld.
- De achterruitverwarming wordt na ongeveer 20 minuten of wanneer de toets Start/Stop in stand OFF wordt gezet, automatisch uitgeschakeld.

Buitenspiegelverwarming

Als uw auto is uitgerust met verwarmbare buitenspiegels, wordt de buitenspiegelverwarming gelijktijdig met de achterruitverwarming ingeschakeld.

EXTRA VOORZIENINGEN VERWARMINGS- EN VENTILATIESYSTEEM

Automatisch ontwasemingsysteem

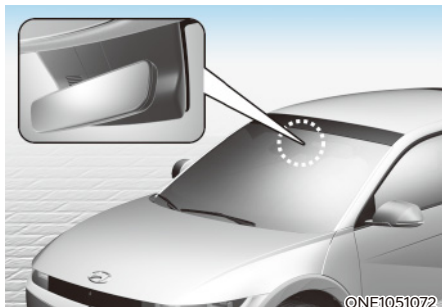

Het automatische ontwasemingsysteem helpt de kans op het beslaan van de binnenzijde van de voorruit te verkleinen doordat de aanwezigheid van vocht aan de binnenzijde van de voorruit automatisch gesignaleerd wordt.

Het automatische ontwasemingsysteem werkt als de verwarming of de airconditioning ingeschakeld is.

i Informatie

Het automatische ontwasemingsysteem werkt mogelijk niet goed wanneer de buitentemperatuur lager is dan -10 °C (14 °F).



Als het automatische ontwasemingsysteem werkt, brandt het controlelampje.

Als een grote hoeveelheid vocht in de auto wordt gedetecteerd, wordt het automatische ontwasemingsysteem ingeschakeld. De volgende stappen worden automatisch uitgevoerd:

- Buiten Europa
 - Stap 1) De airconditioning gaat ON.
 - Stap 2) De luchttoevoer verandert naar de verse luchtmodus.
 - Stap 3) De stand wordt gewijzigd in ontwasemen om de luchtstroom naar de voorruit te leiden.
 - Stap 4) Het aanjagertoerental wordt ingesteld op MAX.
- Voor Europa
 - Stap 1) De airconditioning gaat ON.
 - Stap 2) De luchttoevoer verandert naar de verse luchtmodus.
 - Stap 3) Het aanjagertoerental wordt ingesteld op MAX.
 - Stap 4) De stand wordt gewijzigd in ontwasemen om de luchtstroom naar de voorruit te leiden.

Als de airconditioning is uitgeschakeld of als handmatig de recirculatiestand is geselecteerd terwijl het automatische ontwasemingsysteem in werking is, wordt het automatische ontwasemingsysteem uitgeschakeld.

Het automatische ontwasemingssysteem in- of uitschakelen

Verwarmings- en ventilatiesysteem

Houd de toets voor voorruitontwaseming 3 seconden ingedrukt wanneer de toets Start/Stop in de stand ON staat. Als het automatisch ontwasemingssysteem is uitgeschakeld, knippert het symbool ADS OFF 3 maal en wordt ADS OFF weergegeven op het informatiescherm van het verwarmings- en ventilatiesysteem.

Als het automatische ontwasemingssysteem werkt, knippert het symbool ADS OFF 6 keer zonder dat er een signaal wordt gegeven.

Infotainmentsysteem

Het automatische ontwasemingssysteem kan in- en uitgeschakeld worden door het volgende te selecteren 'Setup → Vehicle Settings (instellingen voertuig) → Climate (verwarming- en ventilatie) → Defog/Defrost Options (ontwaseming- en ontdooi opties) → Auto Defog (automatisch ontwasemen)' op het systeemscherm van het infotainment.

Kijk voor meer informatie in de apart geleverde handleiding van het infotainmentsysteem.

i Informatie

- Wanneer de airconditioning is ingeschakeld door het automatische ontwasemingssysteem en u probeert de airconditioning uit te schakelen, dan knippert het controlelampje 3 keer en wordt de airconditioning niet uitgeschakeld.
- Om te zorgen dat het automatische ontwasemingssysteem effectief en efficiënt blijft werken, moet u de stand **RECIRCULATIE** niet selecteren terwijl het systeem actief is.
- Wanneer het automatische ontwasemingssysteem actief is, zijn zowel de aanjagerknop, de temperatuurregelknop als de luchttoevoertoets uitgeschakeld.

AANWIJZING

Verwijder de behuizing van de sensor boven aan de voorruit niet.

Eventuele schade aan onderdelen die hierdoor kan ontstaan, valt niet onder de fabrieksgarantie.

Automatische ontvochtiging (indien van toepassing)

Om de luchtkwaliteit in het interieur te verbeteren en om het beslaan van de voorruit tegen te gaan, wordt de recirculatiemodus automatisch uitgeschakeld na circa 5 tot 30 minuten, afhankelijk van de buitentemperatuur en wordt de modus verse lucht weer ingeschakeld.

De automatische ontvochtiging ON of OFF zetten

Verwarmings- en ventilatiesysteem

Om de automatische ontvochtiging in - of uit te schakelen, selecteert u de gezichtshoogte (↶↷) modus en drukt u binnen de drie seconden minstens vijf keer op de bedieningsknop van de luchttoevoer (☞). Als de automatische ontvochtiging is ingeschakeld, knippert het controlelampje van de luchttoevoertoets 6 keer. Als deze wordt uitgeschakeld, knippert het controlelampje 3 keer.

Infotainmentsysteem

Het automatische ontwasemingssysteem kan in- en uitgeschakeld worden door het volgende te selecteren 'Setup → Vehicle Settings (instellingen voertuig) → Climate (verwarming- en ventilatie) → Automatic Ventilation (automatische ventilatie) → Auto Dehumidify (automatisch ontvochtigen)' op het systeemscherm van het infotainment.

i Informatie

Als de accu (12V) leeg of losgekoppeld is, wordt de Automatische luchtontvochtiger gereset. Stel weer of de optie Automatische luchtontvochtiger aan- of uitstaat.

Kijk voor meer informatie in de apart geleverde handleiding van het infotainmentsysteem.

Lucht opnieuw laten circuleren na gebruik van sproeivloeistof

De recirculatiemodus wordt automatisch geactiveerd om te verhinderen dat de onaangename geur van de sproeivloeistof in het interieur dringt als de voorruitsproeier wordt gebruikt.

Draai Activeer na Gebruik Sproeivloeistof On of OFF

Activeer na gebruik van de sproeivloeistof kan worden in- of uitgeschakeld door het volgende te selecteren: 'Setup → Vehicle Settings (voertuig instellingen) → Climate (verwarming en ventilatie) → Recirculate Air (recirculeer lucht) → Activate upon Washer Fluid Use (activeer na gebruik van sproeivloeistof) (of Interlocking washer fluid (sproeivloeistof vergrendelen))' op het scherm van het infotainmentsysteem.

Kijk voor meer informatie in de apart geleverde handleiding van het infotainmentsysteem.

Om te verhinderen dat de voorruit in koud weer beslaat, mag de recirculatiemodus niet worden geselecteerd.

Automatische bediening die de instellingen van het verwarmings- en ventilatiesysteem gebruikt (voor de bestuurdersstoel)

De temperatuur van de verwarming van de bestuurdersstoel, de stoelventilatie en het verwarmde stuurwiel wordt automatisch gecontroleerd, afhankelijk van de binnen- en buitentemperatuur van de auto als deze aanstaat.

Om deze functies te gebruiken moeten ze ingeschakeld zijn in het instellingenmenu op het scherm van het infotainmentsysteem. Selecteer:

- Setup → Vehicle Settings (voertuiginstellingen) → Seat (stoel) → Heated/Ventilated Features (verwarmde/geventileerde eigenschappen) → Heated/Ventilated Features → Auto (automatisch). Bediening die de instellingen van het verwarmings- en ventilatiesysteem gebruikt

Zie voor meer details inzake Auto Comfort Control (bediening automatisch comfort), in de paragraaf "Seat Warmers" (stoelverwarming) en "Air ventilation seats" (stoelen met luchtventilatie) van hoofdstuk 3 en de paragraaf "Heated Steering Wheel" (verwarmd stuurwiel) in dit hoofdstuk.

OPBERGVAK



WAARSCHUWING

Bewaar nooit sigarettenaanstekers, gasflessen of andere ontvlambare/ explosieve materialen in de auto. Deze voorwerpen kunnen ontbranden en/of exploderen als de auto langere tijd aan hoge temperaturen wordt blootgesteld.



WAARSCHUWING

Houd opbergvakken **ALTIJD** gesloten tijdens het rijden. Voorwerpen in uw auto bewegen net zo snel als uw auto. Als u plotseling moet stoppen of uitwijken, of bij een ongeval betrokken raakt, kunnen de voorwerpen uit het opbergvak vliegen en de inzittenden raken en verwonden.

AANWIJZING

Laat geen waardevolle spullen achter in de opbergvakken, om diefstal te voorkomen.

Opbergvak middenconsole

Opbergvak



Openen:

Pak de grendel van de armsteun vast en til het deksel op.

- Dit vak biedt opbergruimte voor voorwerpen.

Opbergvak console

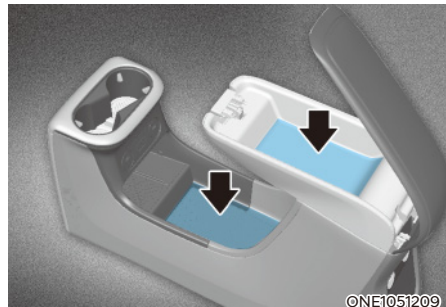

Dit vak biedt opbergruimte voor voorwerpen.

Schuifconsole (indien van toepassing)

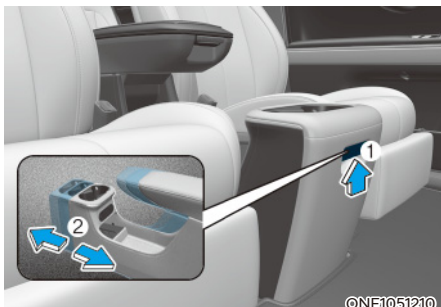

Druk voor het vooruit/achteruit schuiven van de console (2) op de handgreep (1) en trek duw de console naar de gewenste stand.

Controleer of het opbergvak na het verplaatsen van de middenconsole een klikgeluid maakt.

AANWIJZING

Gebruik geen buitensporige kracht anders kan de schuifrail of de bedieningshendel van het opbergvak beschadigd raken.

Dashboardkastje

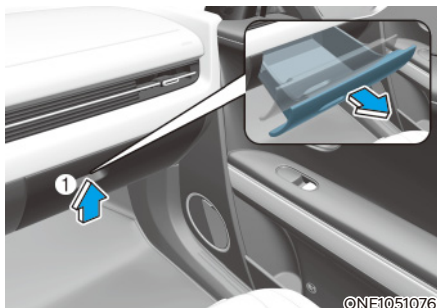

Openen:

Trek aan de hendel (1).

⚠ WAARSCHUWING

Sluit **ALTIJD** het dashboardkastje na gebruik.

Als bij een ongeval de klep van het dashboardkastje is geopend, kan deze ernstig letsel bij de voorpassagier veroorzaken, ook al draagt hij zijn veiligheidsgordel.

AANWIJZING

Gebruik geen buitensporige kracht anders kan de schuifrail of de hendel van het dashboardkastje beschadigd raken.

INTERIEUR

Bekerhouder

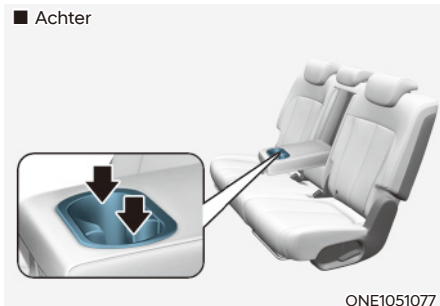

In de bekerhouders kunnen bekers en blikjes frisdrank worden geplaatst.



WAARSCHUWING

- Vermijd abrupt weggrijden en remmen wanneer de bekerhouder in gebruik is om morsen van uw drankje te voorkomen. Als hete dranken worden gemorst, kunt u brandwonden oplopen. Zo'n brandwond voor de bestuurder kan leiden tot verlies van controle over het voertuig met een ongeval als gevolg.
- Ga niet rijden met open bekers, flesjes, blikjes enzovoort met hete vloeistof in de bekerhouder. Hierdoor kan bij een noodstop of een aanrijding letsel worden veroorzaakt.
- Gebruik alleen zachte bekers in de bekerhouders. Harde voorwerpen kunnen u bij een aanrijding verwonden.



WAARSCHUWING

Plaats blikjes en flessen niet in direct zonlicht of in een warme auto. Ze kunnen exploderen.

AANWIJZING

- Houd uw drankjes afgesloten terwijl u rijdt, om morsen te voorkomen. Als er vloeistof wordt gemorst, kan deze in het elektrische/elektronische systeem van het voertuig komen en elektrische/elektronische onderdelen beschadigen.
- Gebruik bij het schoonmaken van gemorste vloeistoffen geen hete lucht om de bekerhouder uit te blazen of te drogen. Hierdoor kan het interieur beschadigd raken.

Zonneklep

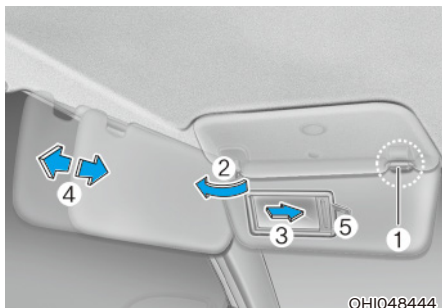

OH1048444

Trek de zonneklep omlaag om deze te kunnen gebruiken

Om de zonneklep te gebruiken om de zon vanaf het zijraam te blokkeren, trekt u hem naar beneden, maakt u hem los uit de beugel (1) en zwenkt hem naar de zijkant (2) in de richting van het zijraam.

De make-upspiegel kunt u gebruiken door de zonneklep te openen en het afdekkapje (3) van de spiegel te verschuiven.

Verstel de zonneklep indien nodig naar voren of naar achteren (4) (indien van toepassing). Gebruik de kaarthouder (5) om een kaartje vast te houden.

Sluit het afdekkapje van de make-upspiegel goed en klap de zonneklep omhoog na gebruik.



WAARSCHUWING

Belemmer, voor uw eigen veiligheid, uw zicht niet wanneer u de zonneklep gebruikt.

AANWIJZING

- De lip (5) naast de make-upspiegel in de zonneklep kan worden gebruikt voor een kaartje van een tolweg of een parkeerkaartje. Plaats het kaartje voorzichtig in de kaarthouder om schade te voorkomen. Stop niet meer dan een kaartje in de kaarthouder omdat dit de kaarthouder ook kan beschadigen.
- Zet de lichtsakelaar altijd in de stand **UIT** wanneer de make-upspiegel niet wordt gebruikt. Als de zonneklep wordt gesloten terwijl de verlichting nog aan staat, kan de accu leegraken of de zonneklep beschadigd raken.

12V-aansluiting

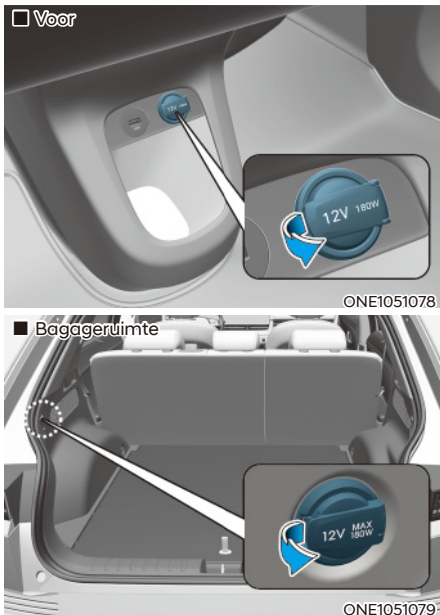

De 12V-aansluiting is ontworpen om mobiele telefoons en andere apparaten die in de auto gebruikt kunnen worden, op te laden. Deze apparaten mogen niet meer dan 180 Watt afnemen als de auto aanstaat.



WAARSCHUWING

Voorkom dat u een elektrische schok krijgt. Steek geen vingers of vreemde voorwerpen (pennen e.d.) in een 12V-aansluiting en raak de aansluiting niet aan met natte handen.

AANWIJZING

Om beschadiging van de 12V-aansluitingen te voorkomen:

- Gebruik de 12V-aansluiting alleen als de auto is ingeschakeld en verwijder de plug van het apparaat na gebruik uit de aansluiting. Als de 12V-aansluiting gedurende langere tijd wordt gebruikt terwijl de auto is uitgeschakeld, kan de accu ontladen.
- Gebruik alleen elektrische apparatuur die werkt op 12 V en maximaal 180 A afneemt.
- Zet de airconditioning of de verwarming in de laagste stand als de 12V-aansluiting wordt gebruikt.
- Plaats het afdekkapje op de aansluiting wanneer deze niet wordt gebruikt.
- Sommige elektronische apparaten kunnen elektronische storing veroorzaken als ze op de voedingsaansluiting van een auto worden aangesloten. Deze apparaten kunnen overmatige geluidsstoringen veroorzaken en storingen veroorzaken in andere elektronische systemen of apparaten die in uw auto worden gebruikt.
- Duw de plug zo ver mogelijk naar binnen. Als de stekker geen goed contact maakt, kan deze oververhit raken of kan de zekering defect raken.
- Sluit alleen met de batterij uitgeruste elektrische/elektronische apparaten als deze ook zijn uitgerust met tegenstroombeveiliging. De stroom van de batterij kan naar het elektrische/elektronische systeem van de auto stromen en storingen veroorzaken.

USB-lader (indien van toepassing)

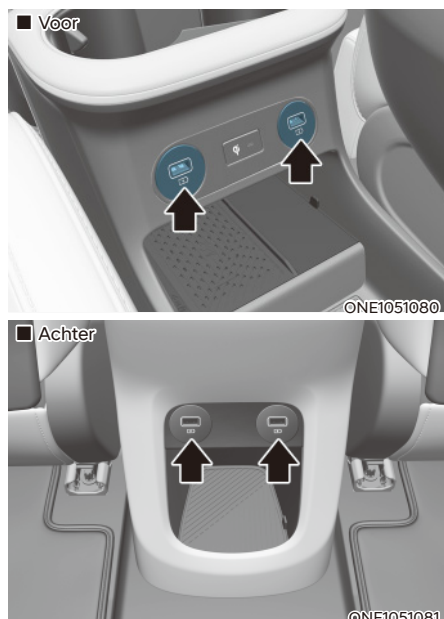

De USB-lader is ontworpen voor het opladen van accu's van kleine elektrische apparaten met behulp van een USB-kabel.

De elektrische apparaten kunnen worden opgeladen wanneer de toets Start/Stop in stand ON of START staat.

De oplaadstatus van de accu kan worden gecontroleerd op het elektronische apparaat.

Verwijder de USB-kabel na gebruik uit de USB-aansluiting.

- Een smartphone of tablet kan warmer worden tijdens het opladen. Dit duidt niet op een storing in het laadsysteem.
- Een smartphone of tablet die een andere oplaadprocedure gebruikt, kan mogelijk niet correct worden opgeladen. Gebruik in dit geval de speciale lader van uw apparaat.
- De oplaadaansluiting is alleen bedoeld om apparaten op te laden. Gebruik de oplaadaansluiting niet om audio in te schakelen of media af te spelen in het infotainmentsysteem.

AANWIJZING

- **Gebruik de USB-oplader wanneer het voertuig aanstaat. Als de USB-oplader gedurende langere tijd wordt gebruikt terwijl de auto is uitgeschakeld, kan de accu ontladen.**
- **Om schade aan de USB-oplader te voorkomen:**
 - Steek geen vreemde objecten en mors geen vloeistof op de uitgang. De USB-oplaadaansluiting kan beschadigd raken.
 - Gebruik geen apparaten waarvan het stroomverbruik hoger is dan 2.100 mA (2,1 A).

Draadloos smartphone opladen (indien van toepassing)



[A]: controlelampje, [B]: oplaadoppervlak

Sommige uitvoeringen van de auto worden geleverd met een draadloze oplader voor smartphones.

Het systeem is beschikbaar wanneer alle portieren zijn gesloten en de toets Start/Stop in stand ON of START staat.

Een smartphone opladen

Met de draadloze oplader voor smartphones kunnen alleen Qi-compatibele smartphones (Qi) worden opgeladen. Lees het label op de afdekking van de smartphone of bezoek de website van de fabrikant van uw smartphone om te kijken of uw smartphone de Qi-technologie ondersteunt.

Het draadloos opladen start zodra u een Qi-compatibele smartphone op de draadloze oplader plaatst.

1. Verwijder andere voorwerpen, inclusief de Smart Key, van de draadloze oplader. Anders wordt het draadloos opladen mogelijk verstoord. Leg de smartphone op het midden van de oplaadpad.
2. Het controlelampje brandt oranje als de smartphone wordt opgeladen. Het controlelampje wordt blauw als de telefoon volledig is opgeladen.
3. U kunt de functie draadloos opladen in- of uitschakelen vanaf het menu Gebruikersinstellingen op het scherm van het infotainmentsysteem.
Selecteer:
 - Setup → Vehicle (voertuig) → Convenience (gemak) → Wireless Charging (draadloos opladen)

Kijk voor meer informatie in de apart geleverde handleiding van het infotainmentsysteem.

Als uw smartphone niet wordt opgeladen:

- Verplaats de smartphone een beetje op de oplaadmat.
- Controleer of het controlelampje oranje brandt.

Het controlelampje knippert 10 seconden oranje als er een storing in het systeem voor draadloos opladen is.

Stop in dit geval het oplaadproces tijdelijk en probeer uw smartphone opnieuw op te laden.

Het systeem waarschuwt u met een melding op het lcd-display als de smartphone nog steeds op de draadloze oplader ligt nadat de auto is uitgeschakeld en het voorportier is geopend.

Bij smartphones van sommige fabrikanten is het mogelijk dat het systeem u niet waarschuwt, zelfs als de smartphone in de draadloze oplader zit. Dit heeft te maken met bepaalde kenmerken van die specifieke smartphone en niet met een storing in het draadloos oplaadsysteem.

AANWIJZING

- **Het draadloze oplaadsysteem voor smartphones is mogelijk niet geschikt voor bepaalde smartphones, die niet zijn goedgekeurd voor de Qi-specificatie (Qi).**
- **Plaats uw smartphone midden op de mat van de draadloze oplader voor optimale laadprestaties. Als uw smartphone meer aan de zijkant ligt, kan de laadsnelheid lager zijn en in sommige gevallen kan de smartphone meer warmte genereren.**
- **In sommige gevallen kan het draadloos opladen tijdelijk worden onderbroken als de Smart Key wordt gebruikt, bijvoorbeeld voor het starten van de auto of het vergrendelen/ontgrendelen van de portieren enz.**
- **Als u bepaalde smartphones oplaadt, gaat het laadcontrolelampje niet naar blauw veranderen als de smartphone volledig opgeladen is.**
- **Het draadloze oplaadproces kan tijdelijk worden onderbroken als de temperatuur in de draadloze telefoonoplader abnormaal stijgt. Het draadloos opladen start weer zodra de temperatuur tot onder een bepaald niveau daalt.**
- **Het draadloos opladen kan tijdelijk worden onderbroken als zich een metalen voorwerp, zoals een munt, tussen de draadloze oplader en de smartphone bevindt.**
- **Bij het opladen van sommige smartphones met een beveiligingsfunctie kan het draadloos opladen minder snel gaan of zelfs stoppen.**
- **Als de smartphone een dikke hoes heeft, kan het draadloos opladen mogelijk niet werken.**
- **Als de smartphone het oppervlak van het draadloos oplaadsysteem niet compleet raakt, kan het draadloos opladen mogelijk niet goed werken.**
- **Sommige magnetische voorwerpen zoals credit cards, telefoonkaarten of OV-chipkaarten kunnen worden beschadigd als zij tijdens het opladen bij de smartphone worden gelaten.**
- **Als een smartphone zonder draadloze oplaadfunctie of een metalen voorwerp op de oplaadpad wordt geplaatst, kan er een waarschuwingssignaalte klinken. Dit geluidje wordt veroorzaakt omdat het voertuig zoekt naar comptabiliteit met het voorwerp dat op de oplaadpad is geplaatst. Het is niet van invloed op uw voertuig of uw smartphone.**

Informatie

Als de toets Start/Stop in de stand OFF staat, stopt het opladen ook.

Dashboordzijpaneel



Het dashboordzijpaneel is een magnetisch vlak voor het bevestigen van lichte voorwerpen zoals parkeerkaartjes, bonnetjes, enz.

AANWIJZING

Bevestig geen zware voorwerpen zoals een mobiele telefoon. Die voorwerpen kunnen beschadigd raken als ze vallen tijdens het rijden.



WAARSCHUWING

Bevestig om veiligheidsredenen geen mobiele telefoons of zware of scherpe voorwerpen aan het dashboordzijpaneel.

Hierdoor kunt u de controle over het voertuig verliezen waardoor een ongeluk kan gebeuren met ernstig of dodelijk letsel of schade tot gevolg.

Vehicle to Load (V2L) (indien van toepassing)



V2L (Vehicle to Load) wordt geïnstalleerd op de middelste achterstoel. V2L is een handige functie die genoeg elektriciteit levert om diverse huishoudelijke apparaten in de auto van stroom te voorzien.

V2L wordt geïnstalleerd onderaan de middelste achterstoel.

Zie voor meer informatie het gedeelte "Vehicle to Load (V2L)" in hoofdstuk 1.

Klok

Het klokje kan vanaf het infotainmentsysteem worden ingesteld.

Kijk voor meer informatie in de apart geleverde handleiding van het infotainmentsysteem.



WAARSCHUWING

Probeer niet de klok in te stellen terwijl u rijdt. Hierdoor kunt u van de verkeerssituatie worden afgeleid, wat kan leiden tot ongevallen met lichamelijk of zelfs dodelijk letsel.

Kledinghaak

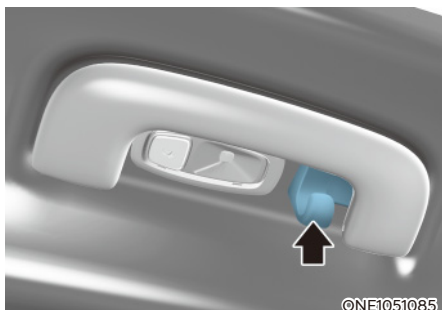

Deze haken zijn niet ontworpen om er grote of zware voorwerpen aan op te hangen.



WAARSCHUWING



Hang er alleen kleding aan, en geen andere voorwerpen zoals hangers of harde voorwerpen. Plaats ook geen zware, scherpe of breekbare voorwerpen in de zakken van de kleding. Bij een ongeval waarbij de gordijnairbag wordt opgeblazen, kunnen deze voorwerpen persoonlijk letsel of schade aan de auto veroorzaken.

Bevestigingspunt(en) vloermat

Gebruik ALTIJD de bevestigingspunten voor de automatten om de automatten aan de auto te bevestigen. De bevestigingspunten in de vloerbedekking voorin houden de automatten op hun plaats.



WAARSCHUWING

Leg geen extra matten of hoezen over de automatten. Verwijder de gestoffeerde matten voordat u All-Weather matten aanbrengt. Gebruik alleen automatten die zo ontworpen zijn dat ze op de bevestigingspunten te passen.



WAARSCHUWING

Neem het volgende in acht wanneer u vloermatten in de auto plaatst.

- Verwijder eventuele beschermfolie van de vloerbedekking alvorens een automat op de vloerbedekking voorin te bevestigen. Anders kan de automat rij bewegen over de beschermfolie, wat kan leiden tot onbedoeld remmen of accelereren.
- Controleer of de automatten zorgvuldig bevestigd zijn aan de bevestigingspunten voordat u gaat rijden.
- Gebruik **GEEN** automatten die niet goed vastgemaakt kunnen worden aan de bevestigingspunten voor de automatten.
- Plaats geen vloermatten boven op elkaar (bijv. een weerbestendige rubberen mat boven op een stoffen vloermat). Op iedere positie mag slechts een enkele vloermat worden bevestigd.

BELANGRIJK uw auto is aan de bestuurderszijde voorzien van bevestigingspunten voor de automat die zijn ontworpen om de automat veilig op zijn plaats te houden. Om verstoring van de pedaalbediening te voorkomen, adviseert HYUNDAI dat u de originele HYUNDAI automat voor in uw auto gebruikt.

Zonneschermbak achterste zijruiten (indien van toepassing)

Gebruik het zonneschermbak van de achterste zijruiten om licht te weren dat van buiten door de achterraut komt.

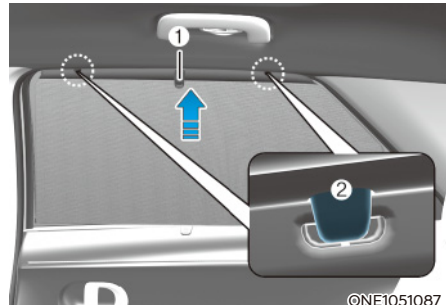

1. Til het zonneschermbak op aan het handvat (1).
2. Hang het zonneschermbak aan beide zijden aan de haak (2) op. Als het zonneschermbak maar aan één kant van de haak hangt, kan het kreukelen.

AANWIJZING

- Hang aan deze haken geen andere voorwerpen dan het zonneschermbak voor de achterste zijruiten.
- Als u aan het zonneschermbak voor de achterste zijruiten trekt of het zonneschermbak na gebruik met kracht probeert terug te duwen, kan het kreukelen of vervormen. Om het zonneschermbak lager te zetten, moet u het handvat omlaag bewegen en het zonneschermbak naar zijn beginstand terugzetten.
- Mogelijk werken de zonneschermbak niet goed als er vreemde voorwerpen (munten, speelgoed, koekjes, enz.) in het portier vastzitten. Let erop dat er geen vreemde voorwerpen in het portier komen.

Bagagenethouder (indien van toepassing)



Om te voorkomen dat uw spullen door de bagageruimte heen en weer schuiven, kunt u de 4 haken op de bagageruimtebodembodem gebruiken om het bagagenet vast te zetten.

Bevestig het bagagenet veilig aan de houders op de bagageruimtebodembodem.

We adviseren u voor het aanschaffen van een bagagenet contact op te nemen met een officiële HYUNDAI-dealer.



WAARSCHUWING

Vorkom oogletsel. Overstrek het bagagenet NIET. Houd uw gezicht en lichaam altijd uit de weg van het elastische bagagenet, voor het geval het losschiet. Gebruik het bagagenet NIET als het zichtbare tekenen van slijtage of beschadiging vertoont.

Gebruik het bagagenet alleen om lichte voorwerpen in de bagageruimte op hun plaats te houden.

Rolhoes bagageruimte (indien van toepassing)



Gebruik de rolhoes om te voorkomen dat de bagage in de bagageruimte van buitenaf zichtbaar is.

Rolhoes voor de bagageruimte gebruiken

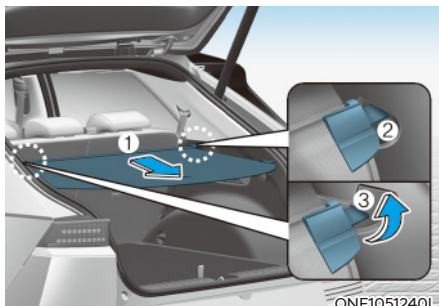

1. Trek de rolhoes aan de handgreep (1) naar de achterkant van de auto.
2. Steek de geleidepen (2) in de geleider (3).



Informatie

Trek de rolhoes aan de handgreep in het midden om te vermijden dat de geleidepen uit de geleider valt.

Wanneer de rolhoes niet wordt gebruikt:

1. Trek de rolhoes naar achteren en omlaag om ze uit de geleiders te halen.
2. De rolhoes schuift automatisch weer in.

i Informatie

De rolhoes schuift mogelijk niet automatisch weer in wanneer ze niet volledig is uitgetrokken. Trek de rolhoes helemaal uit en laat het scherm zich dan zelf weer oprollen.

AANWIJZING

- Leg om beschadiging of vervorming te voorkomen geen bagage op de rolhoes.
- De rolhoes van de bagageruimte en de achterstoelen kan beschadigd raken als de achterstoel naar voren/achteren schuift bij het achteroverklappen van de rugleuning.
- Laat de hendel wel los als u de bagageafdekking helemaal wegtrekt, want de afdekking kan zich snel oprollen en beschadigd raken.



WAARSCHUWING

- Plaats niets op de rolhoes. Dergelijke voorwerpen kunnen bij een ongeval of remmen door de auto geslingerd worden en inzittenden verwonden.
- Laat tijdens het rijden nooit iemand in de bagageruimte zitten. Deze is alleen bedoeld voor bagage.
- Plaats bagage voor een goede balans zo ver mogelijk naar voren.

Rolhoes voor de bagageruimte verwijderen

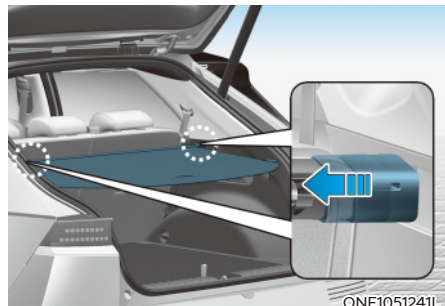

1. Druk een kant van de rolhoes naar binnen om de veer samen te drukken en het scherm los te maken van de auto.
2. Als de veer volledig is samengedrukt, trekt u de rolhoes uit.

INFOTAINMENTSISTEEM

AANWIJZING

- Als u achteraf HID-koplampen van externe leveranciers monteert, treden er mogelijk storingen op in het audiosysteem en de elektronische onderdelen van uw auto.
- Voorkom dat chemicaliën als parfum, cosmetische oliën, zonnebrandcrème, handenreiniger en luchtverfrisser in aanraking komen met onderdelen van het interieur, omdat ze beschadiging of verkleuring kunnen veroorzaken.

USB-aansluiting

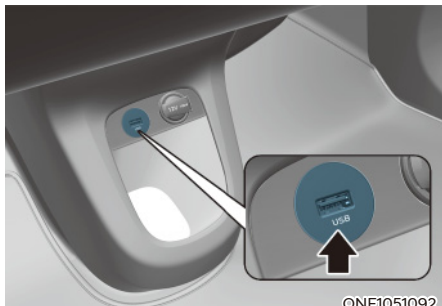

ONE1051092

U kunt een USB-kabel gebruiken om audio-apparaten op de USB-poort van de auto aan te sluiten.

i Informatie

Wanneer u een draagbare audiospeler gebruikt die is aangesloten op de voedingsaansluiting, kunnen storende geluiden optreden tijdens het afspelen van muziek. Gebruik de voedingsbron van het draagbare audio-apparaat als dit gebeurt.

Antenne



ONE1051089K

De haaienvinantenne ontvangt AM en FM radiosignalen en verzendt data.

Stuurwielbediening op afstand

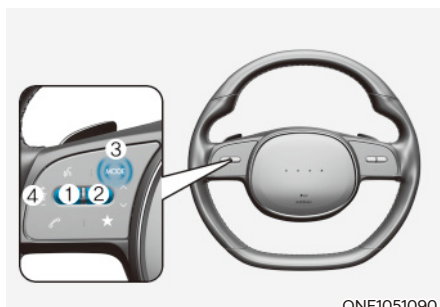

ONE1051090

AANWIJZING

Bedien nooit meerdere bedieningstoetsen van het audiosysteem tegelijkertijd.

VOLUME (VOL+ / VOL-) (1)

- Draai de VOLUME-knop naar boven om het volume te verhogen.
- Draai de VOLUME-knop naar beneden om het volume te verlagen.

SEEK/PRESET (^ / v) (2)

Als de SEEK/PRESET tuimelschakelaar gedurende 0,8 seconden of langer naar boven of beneden wordt gedrukt, werkt hij in de volgende modi:

- **RADIO-modus**
De tuimelschakelaar activeert de functie automatisch zoeken. Er wordt gezocht totdat u de schakelaar loslaat.
- **MEDIA-modus**
De schakelaar werkt als vooruit/terugknop.

Als de schakelaar SEEK/PRESET naar boven of beneden wordt gedrukt, werkt hij in de volgende modi:

- **RADIO-modus**
Hij werkt als toets UP/DOWN voor PRESET STATION.
- **MEDIA-modus**
Werkt als toets TRACK UP/DOWN.

MODE (modus) (3)

Druk op de toets MODE om door radio- of AUX-modi te bladeren.

MUTE (🔇) (4)

- Druk op de MUTE-toets (🔇) om het geluid te dempen of in te schakelen.

Kijk voor meer informatie in de apart geleverde handleiding van het infotainmentsysteem.

Infotainmentsysteem

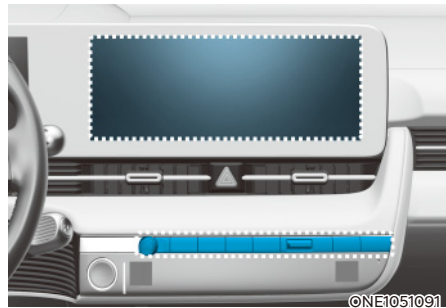

Kijk voor meer informatie in de apart geleverde handleiding van het infotainmentsysteem.

Spraakherkenning

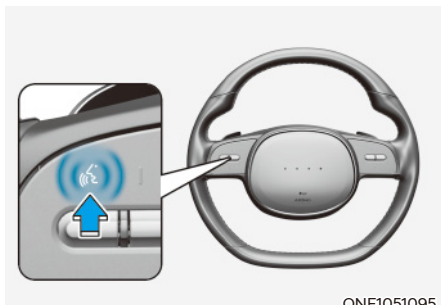

Kijk voor meer informatie in de apart geleverde handleiding van het infotainmentsysteem.

Bluetooth® draadloze technologie

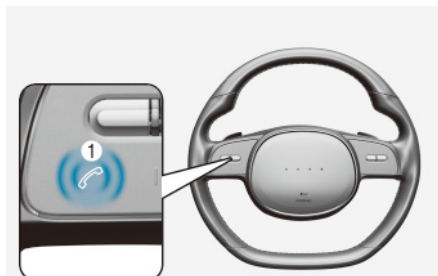

- (1) Toets Bellen/Beantwoorden/Gesprek beëindigen
- (2) Microfoon

Kijk voor meer informatie in de apart geleverde handleiding van het infotainmentsysteem.



OPGELET

Voorkom afleiding van de verkeerssituatie en ongevallen en gebruik het apparaat niet overmatig tijdens het rijden.

6. Rijden met uw auto

Vóór het rijden.....	6-3
Voor het instappen.....	6-3
Vóór het starten.....	6-3
Toets START/STOP	6-4
Standen van de toets Start/Stop.....	6-5
Starten van de auto	6-6
De auto uitzetten.....	6-7
Starten op afstand.....	6-8
Reductieoverbrenging.....	6-9
Bediening reductieoverbrengingshendel.....	6-9
Lcd-displayberichten (instrumentenpaneel)	6-13
Goede rijgewoonten	6-15
Regeneratief remsysteem	6-16
Rijden met één pedaal.....	6-17
i-Pedal	6-18
Smart Recuperation-systeem (slimme terugwinning).....	6-19
Instelling Smart Recuperation-systeem (slimme terugwinning)	6-19
Smart Recuperation-systeem (slimme terugwinning) activeren.....	6-19
Gereed voor werking.....	6-20
Hoe te bedienen.....	6-21
Het Smart Recuperation-systeem (slimme terugwinning) wordt in de volgende gevallen tijdelijk uitgeschakeld:	6-21
Smart Recuperation-systeem (slimme terugwinning) hervatten	6-21
Sensor voor tussenafstandsherkenning (radar aan voorzijde).....	6-22
Storing in het systeem	6-23
Beperkingen van het systeem	6-23
Remsysteem.....	6-26
Power-assist brakes (rembekrachtiging)	6-26
Remblokslijtage-indicator	6-27
Elektronische parkeerrem (EPB)	6-27
Auto Hold-functie.....	6-32
Antiblokkeersysteem (ABS)	6-35
Electronic Stability Control (ESC) (elektronische stabiliteitsregeling)	6-37
Vehicle Stability Management (VSM)	6-40
Hill-Start Assist Control (HAC).....	6-41
Emergency Stop Signal (ESS)	6-42
Multi-Collision Brake (MCB)	6-42
Goede remgewoonten	6-43

Vierwielaandrijving (4WD).....	6-44
Maatregelen voor noodgevallen	6-46
Geïntegreerde rijmodusregeling (2WD)	6-48
Rijmodus.....	6-48
Geïntegreerde rijmodusregeling (4WD)	6-50
Rijmodus.....	6-50
Kenmerken rijmodi.....	6-52
Active Air Flap	6-53
Storing.....	6-53
Rijden onder speciale rijomstandigheden	6-54
Rijden onder moeilijke omstandigheden	6-54
Auto lostrekken door heen en weer te schommelen.....	6-54
Vloeiend nemen van bochten	6-55
Rijden in het donker	6-55
Rijden in de regen	6-55
Doorwaden van water.....	6-56
Rijden op de snelweg.....	6-56
Voorkomen dat de auto over de kop slaat.....	6-57
Rijden in de winter	6-58
Sneeuw en ijs.....	6-58
Voorzorgen voor de winter	6-61
Rijden met een aanhanger	6-62
Als u met een aanhanger gaat rijden	6-63
Uitrusting voor het rijden met een aanhanger.....	6-66
Rijden met een aanhanger	6-67
Onderhoud bij het rijden met een aanhanger.....	6-70
Voertuiggewicht.....	6-71
Overbeladen	6-71

VÓÓR HET RIJDEN

Voor het instappen

- Zorg ervoor dat alle ruiten, buitenspiegel(s) en lampen schoon en onbedekt zijn.
- Verwijder rijp, sneeuw of ijs.
- Controleer de banden visueel op ongelijkmatige slijtage en beschadigingen.
- Controleer of er geen sporen van lekkage onder de auto te zien zijn.
- Controleer of er zich geen obstakels achter de auto bevinden wanneer u wilt achteruitrijden.

Vóór het starten

- Controleer of de motorkap, de achterklep en de portieren goed gesloten en vergrendeld zijn.
- Stel de positie van de stoel en het stuurwiel af.
- Stel de binnen- en buitenspiegels af.
- Controleer of alle verlichting werkt.
- Maak uw gordel vast. Controleer of alle inzittenden hun veiligheidsgordel hebben vastgemaakt.
- Controleer de meters en controlelampjes in het instrumentenpaneel en de waarschuwingen die in het display van het instrumentenpaneel worden weergegeven als het voertuig in stand ON staat.
- Controleer of alle voorwerpen die u bij u hebt goed opgeborgen of goed vastgezet zijn.



WAARSCHUWING

Om de kans op **ERNSTIG LETSEL** te beperken, moeten de volgende voorzorgsmaatregelen getroffen worden:

- **Doe uw veiligheidsgordel ALTIJD om. Alle inzittenden moeten tijdens het rijden altijd de gordel op de juiste manier dragen. Zie voor meer informatie 'Veiligheidsgordels' in hoofdstuk 3.**
- **Rijd altijd defensief. Houd er rekening mee dat andere bestuurders of voetgangers onachtzaam kunnen zijn en fouten kunnen maken.**
- **Concentreer u op het rijden. Bestuurders die afgeleid raken zorgen voor ongevallen.**
- **Bewaar ruim voldoende afstand tot uw voorligger.**



WAARSCHUWING

Ga **NOOIT** rijden als u onder invloed bent van drank of drugs.

Rijden onder invloed van drank of drugs is gevaarlijk en kan resulteren in een ongeval met **ERNSTIG LETSEL** tot gevolg.

Rijden onder de invloed van alcohol is de meest voorkomende oorzaak voor ongevallen op de snelweg. Zelfs een kleine hoeveelheid alcohol is al van invloed op uw reflexen, waarnemingen en beoordelingsvermogen. Slechts één drankje kan uw vermogen om op veranderende omstandigheden en noodsituaties te reageren beïnvloeden en uw reactietijd neemt met elk aanvullend drankje af.

Rijden onder invloed van drugs is minstens even gevaarlijk als rijden onder invloed van alcohol.

U hebt een grotere kans om bij een ongeval betrokken te raken als u met alcohol of drugs gaat rijden. Rijd niet na het gebruik van alcohol of drugs. Stap niet in bij een bestuurder die alcohol of drugs heeft gebruikt. Rijd mee met een bob of bel een taxi.

TOETS START/STOP



Wanneer het voorportier wordt geopend, gaat de verlichting van de toets Start/Stop branden. 30 seconden nadat het portier gesloten is, gaat de verlichting uit.



WAARSCHUWING

Uitschakelen van de auto in een noodgeval:

Houd de toets Start/Stop gedurende langer dan twee seconden ingedrukt OF druk de toets Start/Stop drie keer achter elkaar snel in (binnen drie seconden).

Als de auto nog rijdt, kunt u opnieuw starten zonder dat u het rempedaal ingetrapt houdt door de toets Start/Stop in te drukken met de selectiehendel in stand N (neutraal).



WAARSCHUWING

- Druk de toets Start/Stop **NOOIT** in als de auto in beweging is, behalve in een noodsituatie. Hierdoor wordt de auto uitgeschakeld en valt de sturen en rembekrachtiging uit. Hierdoor is voor het sturen en remmen aanzienlijk meer kracht nodig en kunt u een ongeval veroorzaken.
- Zet, voordat u de bestuurdersstoel verlaat, de selectiehendel altijd in stand P (parkeren), trek de handrem aan, druk de toets Start/Stop in stand OFF en neem de Smart Key mee. Als deze voorzorgsmaatregelen niet worden opgevolgd, kan de auto onverwacht in beweging komen.
- Reik tijdens het rijden **NOOIT** door het stuurwiel naar de toets Start/Stop of andere bedieningsorganen. Door de aanwezigheid van uw hand of arm in dit gebied kunt u de controle over de auto verliezen en een ongeval veroorzaken.

Standen van de toets Start/Stop

Stand startknop	Actie	Opmerkingen
OFF (uit)	Zet de motor uit door op de toets Start/Stop te drukken terwijl de selectiehendel in stand P (parkeren) staat. Opmerking: als de toets Start/Stop wordt ingedrukt als de auto naar D (rijden), R (achteruit) of N (neutraal) is geschakeld, verschuift de versnelling automatisch naar P (Parkeren). Als de toets Start/Stop wordt ingedrukt als de versnelling naar N (Neutraal) is geschakeld, verandert de toets Start/Stop naar de ACC-stand. Het stuurslot blokkeert om de auto tegen diefstal te beschermen.	Als het stuurwiel niet correct vergrendeld is wanneer u het bestuurdersportier opent, klinkt er een waarschuwingszoemer.
ACC	Druk op de toets Start/Stop als de toets in stand OFF staat, zonder het rempedaal in te trappen. Een aantal elektrische accessoires kunnen worden gebruikt. Het stuurslot ontgrendelt.	<ul style="list-style-type: none"> • Als u de toets Start/Stop gedurende meer dan een uur in stand ACC laat staan, zal de accuspanning automatisch worden uitgeschakeld om te voorkomen dat de accu ontladen raakt. • Als het stuurwiel niet correct wordt ontgrendeld, werkt de toets Start/Stop niet. Bij het indrukken van de toets Start/Stop moet u het stuurwiel naar rechts en links draaien om dit te ontgrendelen.
ON (aan)	Druk op de toets Start/Stop als deze in stand ACC staat zonder het rempedaal in te trappen. De waarschuwinglampjes kunnen worden gecontroleerd voordat de auto wordt gestart.	Laat de toets Start/Stop niet in stand ON staan als de motor niet loopt, om te voorkomen dat de accu leegraakt.
START	Om de motor te starten, trapt u het rempedaal in en drukt u op de toets Start/Stop terwijl de transmissie in stand P (parkeren) staat. Start de motor voor uw veiligheid met de transmissie in stand P (parkeren).	Als u op de toets Start/Stop drukt zonder het rempedaal in te trappen, zal de auto niet starten en wijzigt de stand van de toets Start/Stop als volgt: OFF → ACC → ON → OFF of ACC

* Om het ontladen van de auto-accu te voorkomen verandert de toets Start/Stop naar de OFF-stand als de toets Start/Stop in de ACC of ON-stand staat en de versnelling een bepaalde tijd in P (parkeren) staat. Als de functie in werking is, doven de achterlichten. Om de achterlichten opnieuw te gebruiken, draait u de schakelaar van de koplampen op de stuurkolom terug naar de OFF en On stand.

Starten van de auto



WAARSCHUWING

- Draag tijdens het rijden altijd geschikte schoenen. Ongeschikte schoenen, zoals hoge hakken, skischoenen, sandalen, teenslippers, enz. kunnen het bedienen van het rempedaal en het gaspedaal bemoeilijken.
- Houd het gaspedaal niet ingedrukt wanneer u de auto start.

Hierdoor kan de auto in beweging komen en kunt u een ongeval veroorzaken.



Informatie

- De auto zal starten wanneer u op de toets Start/Stop drukt, maar alleen wanneer de Smart Key zich in de auto bevindt.
- Als de Smart Key wel in de auto is, maar ver bij de bestuurder vandaan, start de auto mogelijk niet.
- Als de toets Start/Stop in stand ACC of ON staat en een portier is geopend, controleert het systeem of de Smart Key aanwezig is. Als de Smart Key niet in de auto aanwezig is, gaat de indicator "" knipperen en verschijnt de waarschuwing 'Sleutel niet in het voertuig'. Als alle portieren gesloten zijn, klinkt de waarschuwingszoemer eveneens ongeveer 5 seconden. Houd de Smart Key in de auto wanneer deze in stand ACC staat of de auto zich in de modus ready (READY) bevindt.

Starten van de auto

1. Zorg ervoor dat u de Smart Key altijd bij u hebt.
2. Controleer of de parkeerrem is geactiveerd.
3. Zorg dat de transmissie in stand P (parkeren) staat.
4. Trap het rempedaal in.
5. Druk op de toets START/STOP. Als de auto start, verschijnt de indicator 'READY'.



Informatie

- Houd bij het starten van de motor altijd het rempedaal ingetrapt. Trap tijdens het starten van de motor het gaspedaal niet in. Voer het toerental van de motor niet te hoog op tijdens het warm rijden.
- Bij een lage buitentemperatuur is het mogelijk dat de indicator "" langer dan normaal blijft branden.

AANWIJZING

Om schade aan de auto te voorkomen:

- Probeer niet om naar stand P (parkeren) te schakelen wanneer het controlelampje (READY) tijdens het rijden uitgaat.

Als de verkeers- en wegomstandigheden dit toestaan, kunt u de transmissie in stand N (Neutraal) zetten terwijl de auto nog rijdt en op de toets Start/Stop drukken om te trachten de motor opnieuw te starten.

- Probeer de motor niet te starten door de auto aan te duwen of aan te slepen.

AANWIJZING

Om schade aan de auto te voorkomen:

Druk de toets Start/Stop nooit langer dan 10 seconden in, behalve wanneer de remlichtzekering is doorgebrand.

Wanneer de remlichtzekering is doorgebrand, kunt u de auto niet normaal starten. Vervang de zekering door een nieuwe. Als dat niet mogelijk is, kunt u de motor starten door de toets Start/Stop 10 seconden ingedrukt te houden in stand ACC.

Als u vaak het rempedaal intrapt terwijl het controlelampje "READY" uitstaat, is de kans groter dat de 12V-accu ontladen raakt.

Trap voor de veiligheid altijd het rempedaal in voordat u de auto start.

i Informatie

Virtual Engine Sound-systeem (VESS)

De VESS genereert virtueel motorgeluid om voetgangers te waarschuwen. VESS werkt als de auto gereden kan worden. Wanneer de versnelling in de stand P (parkeren) staat, werkt de VESS niet.

⚠ OPGELET

- Aangezien het voertuig geen motorgeluid maakt, moet u goed op de omgeving letten en voorzichtig rijden.
- Kijk voor u wegrijdt na parkeren of bij een stoplicht goed om u heen (kinderen, obstakels, enz.).
- Kijk voordat u achteruit rijdt goed achter de auto. Mogelijk herkennen voetgangers voertuigeluiden niet.



i Informatie

Als de batterij van de Smart Key bijna leeg is of als deze niet goed werkt, kunt u de auto starten door de toets Start/Stop direct met de Smart Key in te drukken, zoals hierboven is afgebeeld.

De auto uitzetten

1. Stop de auto en druk het rempedaal volledig in.
2. Schakel naar stand P (parkeren).
3. Druk de toets Start/Stop in de OFF-stand en activeer de parkeerrem.
4. Zorg ervoor dat het controlelampje 'READY' op het instrumentenpaneel uit is.

⚠ OPGELET

Als het controlelampje "READY" op het instrumentenpaneel nog steeds brandt, is de auto niet uitgeschakeld en kan deze in beweging komen wanneer de versnelling in een andere stand dan P (parkeren) staat.

Starten op afstand

■ Type A



ONE1061006L

■ Type B



ONE1061007L

U kunt de auto starten met de Remote Start-toets van de smart key.

Doe het volgende om de auto op afstand te starten:

1. Druk op een afstand van minder dan 10 m (32 feet) van de auto op de portiervergrendelingsknop.
 2. Houd de Remote Start- toets meer dan 2 seconden ingedrukt binnen 4 seconden na het vergrendelen van de portieren.
 3. Om de remote startfunctie uit te schakelen drukt u één keer op de remote start  knop.
- De remote start  knop werkt misschien niet als de afstand tot de smart key groter is dan 10 m (32 feet).
 - De auto start niet op afstand als de motorkap of de achterklep geopend zijn.
 - Het voertuig moet in de P-stand (Park) staan om de remote start-functie te kunnen gebruiken.
 - Het voertuig slaat af als u zonder geregistreerde smart key in de auto komt.
 - Het voertuig slaat af als u niet in de auto zit binnen de 10 minuten nadat hij op afstand gestart is.

REDUCTIEOVERBRENGING

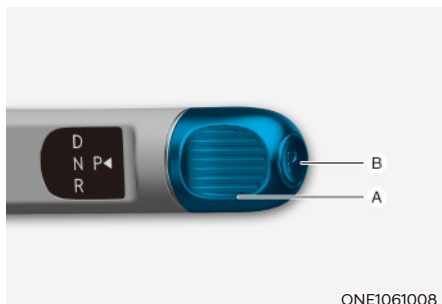

ONE1061008

[A]: Draaiende schakelknop, [B]: P-toets

Bediening reductieoverbrengingshendel

Trap het rempedaal in en draai de draaiende schakelknop naar een andere versnelling.



WAARSCHUWING

Om het risico op **ERNSTIG** of **DODELIJK LETSEL** te beperken:

- Controleer **ALTIJD** de omgeving rond de auto op de aanwezigheid van personen, in het bijzonder kinderen, voordat u de transmissie in stand D (rijden) of R (achteruit) zet.
- Controleer altijd of stand P (parkeren) is ingeschakeld, activeer de parkeerrem volledig en zet de toets Start/Stop in stand OFF voordat u de bestuurdersstoel verlaat. Als deze voorzorgsmaatregelen niet worden opgevolgd kan de auto onverwacht en plotseling in beweging komen.

Draaischakelaar/draaiende schakelknop

P (Parkeren)

Zorg ervoor dat de auto volledig tot stilstand is gekomen voordat stand P (parkeren) wordt ingeschakeld.

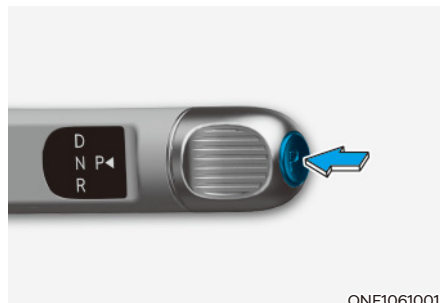

ONE1061001

Om naar stand P (parkeren) te schakelen, drukt u op de P-toets terwijl u het rempedaal ingetrapt houdt.

Als u de auto uitzet in stand D (rijden), N (neutraal) of R (achteruit), schakelt de versnelling automatisch naar P (parkeren).



WAARSCHUWING

- Wanneer stand P (parkeren) tijdens het rijden wordt ingeschakeld, kunt u de controle over de auto verliezen.
- Controleer nadat de auto tot stilstand is gekomen altijd dat de versnelling in stand P (parkeren) staat, activeer de parkeerrem en schakel de auto uit.
- Zet bij het parkeren op een helling de versnelling in stand P (parkeren) en trek de handrem aan, om te voorkomen dat het voertuig omlaag rolt.

Automatisch schakelen naar P (parkeren)

De versnelling verandert in de volgende omstandigheden voor de veiligheid automatisch naar de stand P (parkeren).

- Als de auto wordt afgezet met in de stand R (achteruit), D (rijden) of N (neutraal).
- Wanneer het bestuurdersportier openstaat terwijl de auto aanstaat met de transmissie in de stand of R (achteruit), D (rijden) of N (neutraal) terwijl de auto stilstaat.
- Wanneer bestuurdersportier geopend is terwijl de transmissie in stand N (neutraal) staat en de motor uitstaat.

Controleer in situaties waarin de transmissie in de stand P (parkeren) moet staan altijd of op het instrumentenpaneel of dat zo is.

R (Achteruit)

Gebruik deze stand om de auto achteruit te rijden.

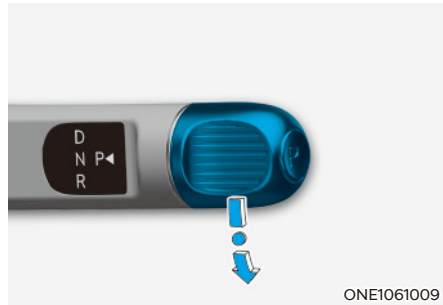

Draai om naar R (achteruit) te schakelen, de draaiende schakelknop naar R (achteruit) terwijl u het rempedaal intrapt.

Als de auto in R (achteruit) is gestopt, verandert de versnelling automatisch naar P (parkeren) zodra u het bestuurdersportier opent.

Als het voertuig echter in beweging is, kan het zijn dat de transmissie niet automatisch naar P (parkeren) schakelt om schade aan de reductieoverbrenging te voorkomen.

De draairichting van de draaiende schakelknop is hetzelfde als die van het wiel.

AANWIJZING

Breng de auto altijd helemaal tot stilstand alvorens de selectiehendel in of uit stand R (achteruit) te zetten; de reductieoverbrenging kan beschadigd raken als u tijdens het rijden stand R (achteruit) inschakelt.

N (neutraal)

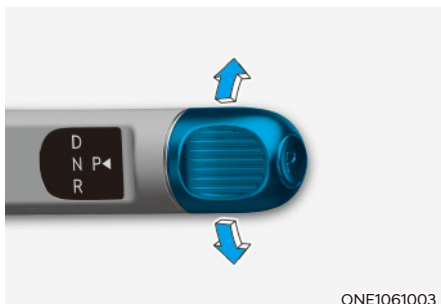

ONE1061003

Draai om naar N (neutraal) te schakelen, de draaiende schakelknop naar N (neutraal) terwijl u het rempedaal intrapt. Trap altijd het rempedaal in wanneer u vanuit N (neutraal) naar een andere versnelling schakelt.

Als u de auto uitschakelt in stand N (neutraal), schakelt de versnelling automatisch naar P (parkeren).

Als u echter in de stand N (neutraal) wil blijven met de auto uit, kijk dan in "In stand N (Neutraal) blijven wanneer de auto is uitgeschakeld" in de volgende beschrijving.

Zet de draaiende schakelknop naar N (neutraal) door hem eenmaal met de klok mee of tegen de klok in te draaien.

Als de huidige stand D (rijden) is, draait u de draaiende schakelknop tegen de klok in. Als de transmissie in R (achteruit) staat, draait u de draaiende schakelknop met de klok mee.



OPGELET

De auto kan worden gestart in de stand N (neutraal), maar voor uw veiligheid is het beter om de auto te starten in P (parkeren).

In stand N (Neutraal) blijven wanneer de auto is uitgeschakeld

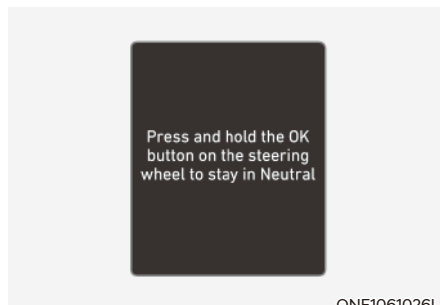

ONE1061026L



ONE1061011

Als u in N (Neutraal) wil blijven nadat de auto OFF is (in de ACC stand), doet u het volgende.

1. Zet Auto Hold af en laat de elektronische parkeerrem los terwijl de motor draait.
2. Draai de schakelknop naar stand N (neutraal) terwijl u het rempedaal ingetrapt houdt.
3. Als u uw voet van het rempedaal haalt, verschijnt de melding: 'Press and hold OK button' (Houd de OK-toets ingedrukt) of 'Press and hold the OK button on the steering wheel to stay in Neutral' (Houd de OK-toets op het stuurwiel ingedrukt om in Neutraal te blijven) op het lcd-scherm van het cluster.

4. Houd de OK- toets op het stuurwiel langer dan 1 seconde ingedrukt.
5. Bij de melding 'Voertuig blijft in Neutraal. Verander de versnelling om te annuleren' (of 'N zal blijven werken als de auto in Off staat') verschijnt op het LCD-display van het instrumentenpaneel, druk op de toets Start/Stop terwijl u het rempedaal induwt.

Als u het portier van de bestuurder binnen 3 minuten opent in de ACC-stand, verandert de versnelling automatisch naar P (Parkeren) en verandert de toets Start/Stop naar de OFF-stand.

AANWIJZING

Met de versnelling in N (Neutraal) zal de toets Start/Stop in de ACC-stand staan. Denk erom dat de portieren niet in de ACC-stand kunnen worden vergrendeld of dat de accu (12V) kan ontladen als ze lang in de ACC-stand wordt gelaten.

D (rijden)

Dit is de normale rijstand.

De reductieoverbrenging kiest en schakel automatisch op basis van de snelheid. Hij activeert automatisch het regeneratieve remsysteem indien dit past bij wegomstandigheden.

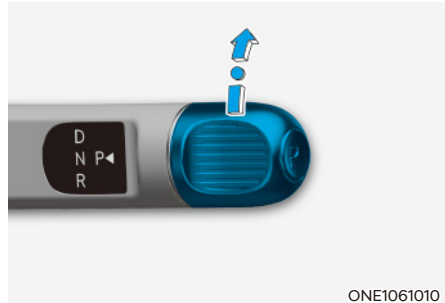

Draai om naar D (rijden) te schakelen, de draaiende schakelknop naar D (rijden) terwijl u het rempedaal intrapt.

Als de auto in D (rijden) is gestopt, verandert de versnelling automatisch naar P (parkeren) zodra u het bestuurdersportier opent.

Als het voertuig echter in beweging is, kan het zijn dat de transmissie niet automatisch naar P (parkeren) schakelt om schade aan de reductieoverbrenging te voorkomen.

AANWIJZING

Zorg ervoor dat de auto volledig tot stilstand is gekomen voordat stand D (Rijden) wordt ingeschakeld.



OPGELET

Wanneer u op een steile helling bent gestopt en daarna weer start, moet u het gas- of het rempedaal volledig intrappen. Doet u dit niet, dan kan de auto naar achteren rollen, zelfs wanneer de stand D (rijden) is ingeschakeld, met een ongeval tot gevolg.

Als de accu (12V) leeggeraakt is.

U kunt niet schakelen wanneer de accu leeg is.

Start uw auto met een hulpaccu (zie "Starten met een hulpaccu" in hoofdstuk 8) of neem anders contact op met een officiële HYUNDAI-dealer.

Parkeren

Breng de auto altijd volledig tot stilstand en blijf het rempedaal ingedrukt houden. Schakel de transmissie naar stand P (Parkeren), activeer de parkeerrem en zet de toets Start/Stop in de stand OFF. Neem de Key mee wanneer u de auto verlaat.

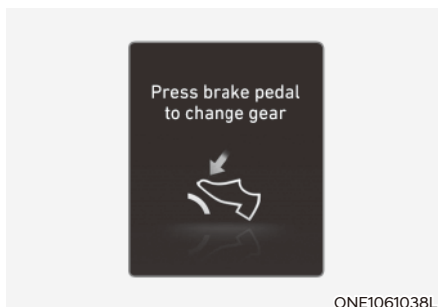
Lcd-displayberichten (instrumentenpaneel)**Trap rempedaal in om te schakelen**

Deze melding wordt weergegeven wanneer het rempedaal niet is ingetrapt tijdens het schakelen naar een andere versnelling.

Trap het rempedaal in en schakel dan naar de andere versnelling.

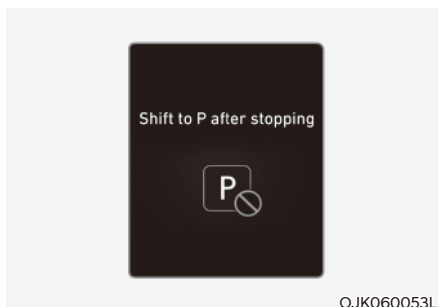
Schakel naar P na stoppen

Deze melding wordt weergegeven wanneer de versnelling naar stand P (parkeren) wordt geschakeld terwijl de auto beweegt.

Stop de auto voordat u naar stand P (parkeren) schakelt.

Storing in het schakelsysteem

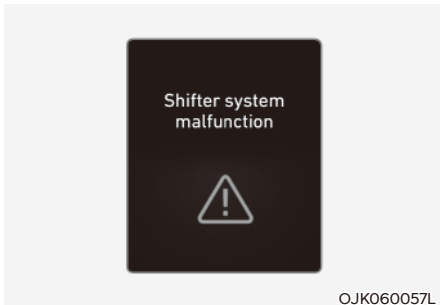

OJK060057L

Deze waarschuwing verschijnt als de versnellingshendel niet goed werkt in de stand P (parkeren).

Wij adviseren u de auto te laten controleren door een officiële HYUNDAI-dealer.

Controleer P-toets

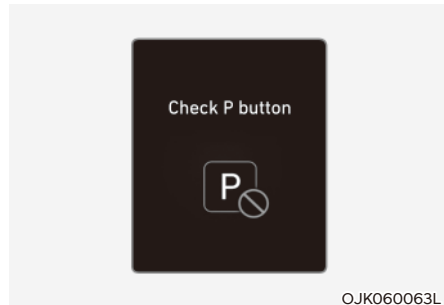

OJK060063L

Deze melding wordt weergegeven wanneer er een probleem is met de P-toets.

Wij adviseren u de auto te laten controleren door een officiële HYUNDAI-dealer.

Controleer selectieknop

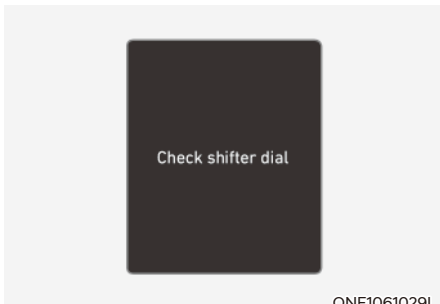

ONE1061029L

Deze melding wordt weergegeven als er een storing optreedt met de draaiende schakelknop.

Wij adviseren u de auto te laten controleren door een officiële HYUNDAI-dealer.

Selectieknop vast

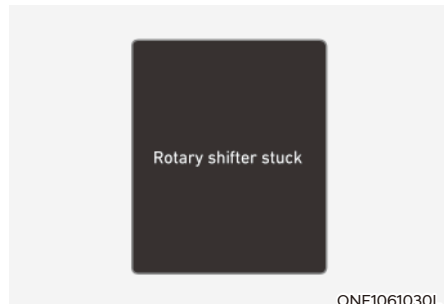

ONE1061030L

Deze melding verschijnt als de draaiende schakelknop na het draaien niet terugkeert naar zijn normale positie.

Wij adviseren u de auto te laten controleren door een officiële HYUNDAI-dealer.

Goede rijgewoonten

- Houd het gaspedaal nooit ingetrapt terwijl u vanuit stand P (parkeren) of N (neutraal) naar een andere stand schakelt.
- Schakel nooit naar stand P (parkeren) als de auto nog niet volledig tot stilstand is gekomen.

Zorg ervoor dat het voertuig volledig tot stilstand is gekomen voordat stand R (achteruit) of D (rijden) wordt ingeschakeld.

- Schakel niet naar stand N (neutraal) tijdens het rijden. Als de transmissie tijdens het rijden naar de stand N (neutraal) wordt geschakeld. Hierdoor neemt de kans op een ongeval toe.

En wanneer de selectiehendel weer terug in stand D (rijden) wordt gezet terwijl de auto in beweging is, kan de reductieoverbrenging ernstig beschadigd raken.

- Als u heuvelop of heuvelaf rijdt, moet u altijd naar D (rijden) schakelen om vooruit te rijden of naar R (achteruit) schakelen om achteruit te rijden, en moet u de versnellingspositie op het instrumentenpaneel of de draaiende schakelknop controleren voordat u gaat rijden. Als u in tegengestelde richting van de gekozen versnelling rijdt, kan dit tot een gevaarlijke situatie leiden doordat de auto afslaat en het remvermogen wordt aangetast.
- Laat tijdens het rijden uw voet niet op het rempedaal rusten. Zelfs een lichte, maar permanente pedaaldruk kan leiden tot oververhitting in het remsysteem, voortijdige slijtage en zelfs het weigeren van de remmen.
- Activeer altijd de parkeerrem voordat u de auto verlaat. Vertrouw niet uitsluitend op stand P (parkeren) van de transmissie om de auto op zijn plaats te houden.

- Wees vooral voorzichtig bij het rijden op een gladde ondergrond. Let in dat geval vooral op bij het remmen, gas geven en schakelen. Op een glad wegdek kan een abrupte snelheidsverandering leiden tot verlies van grip van de aangedreven wielen en kunt u de controle over uw auto verliezen, wat in een ongeval kan resulteren.
- Voor de beste prestaties en een zo laag mogelijk energieverbruik moet het gaspedaal met een gelijkmatige beweging worden ingetrapt en losgelaten.



WAARSCHUWING

Om het risico op **ERNSTIG** of **DODELIJK LETSEL** te beperken:

- **Doe uw veiligheidsgordel ALTIJD om. Bij een aanrijding lopen inzittenden die hun veiligheidsgordel niet dragen een veel grotere kans op ernstig letsel dan inzittenden die hun veiligheidsgordel wel dragen.**
- **Pas uw snelheid aan voordat u een bocht aansnijdt of gaat keren.**
- **Maak geen plotselinge stuurbewegingen bij het wisselen van rijbaan of bij het nemen van snelle, scherpe bochten.**
- **De kans dat de auto over de kop slaat wanneer u de macht over het stuur verliest, is veel groter bij hogere snelheden.**
- **Meestal verliest de bestuurder de macht over de auto wanneer twee of meer wielen van de weg raken en de bestuurder het stuur omgooit om de auto weer de weg op te sturen.**
- **Gooi het stuur niet om wanneer uw auto van de weg raakt. Rem in plaats daarvan af en stuur de auto rustig terug de rijbaan op.**
- **HYUNDAI adviseert u om u altijd aan de aangegeven snelheidslimieten te houden.**

REGENERATIEF REMSYSTEEM

Regeneratief remmen (paddle shifter)

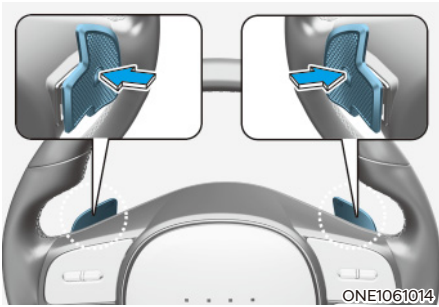

De paddle shifter wordt gebruikt om het regeneratieve remniveau aan te passen van 0 tot 3 tijdens decelereren of remmen.

- Links (+⚙️): versterkt regeneratief remmen en deceleratie.
- Rechts (-⚙️): Vermindert regeneratief remmen en deceleratie.
- Als u aan de linker paddle shifter trekt en deze langer dan 0,5 seconde vasthoudt, wordt de functie Rijden met één pedaal actief, waardoor de regeneratieve remwerking wordt versterkt. In dit geval is het mogelijk om de auto te stoppen door aan de paddle shifter te blijven trekken.

Lees de volgende pagina's over "Rijden met één pedaal".

- Houd de rechter paddle shifter langer dan 1 seconde aangetrokken om de automatische verandering van de regeneratieve remfunctie in en uit te schakelen.

Raadpleeg de volgende pagina's over het "Smart Recuperation-systeem (slimme terugwinning)".

i Informatie

De paddle shifter werkt niet wanneer:

- U tegelijkertijd aan de [+⚙️] en [-⚙️] paddle shifters trekt.
- De auto bezig is te decelereren doordat het rempedaal wordt ingetrapt.
- Het Cruise Control-systeem of Smart Cruise Control-systeem is geactiveerd.
- Als u stap 0 van het regeneratieve remsysteem kiest, wordt de remschijfreiniging ongeveer 10 keer uitgevoerd. Het kan zijn dat tijdens het gebruik van de remschijfreiniging de rijafstand en de kwaliteit van het regeneratieve remsysteem afneemt. Als het klaar is, wordt de regeneratieve remkwaliteit hersteld.

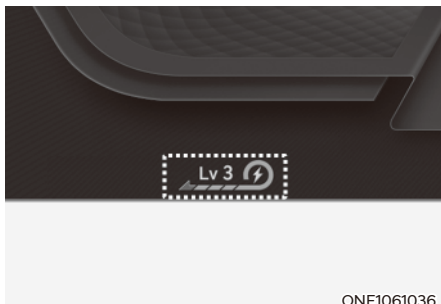

ONE1061036

Het geselecteerde regeneratieve remniveau wordt op het instrumentenpaneel weergegeven.

De begininstelling van het regeneratieve remniveau en het instelbereik variëren afhankelijk van de geselecteerde rijmodus.

Rijmodus	Stelbereik
SNOW - sneeuw	0 tot 1
ECO	0 tot 3
NORMAAL	0 tot 3
SPORT	0 tot 3

Voor meer informatie, zie "In rijmodus geïntegreerd regelsysteem" in dit hoofdstuk.

Rijden met één pedaal

De bestuurder kan de auto stoppen door aan de linker paddle shifter te trekken



Inschakelen:

- Trek aan de linker paddle shifter en houdt deze aangetrokken tijdens het freewheelen.
- Wanneer de rijsnelheid hoger is dan 3 km/u, laat u de paddle shifter los om terug te keren naar het vooraf ingestelde regeneratieve remniveau.
- Wanneer de rijsnelheid lager is dan 3 km/h, behoudt de functie de controle om de auto te stoppen, ook al wordt de paddle shifter losgelaten.
- Wanneer Rijden met één pedaal actief is, kan de bestuurder de positie waar de auto tot stilstand komt regelen met het gaspedaal.

Automatische activering van EPB

Nadat de auto is gestopt met behulp van de functie Rijden met één pedaal, wordt EPB automatisch geactiveerd in een van de volgende situaties:

- De bestuurder heeft de veiligheidsgordel losgemaakt en het bestuurdersportier geopend.
- De motorkap is geopend.
- De achterklep is open.
- Er zijn 5 minuten verstreken sinds de auto is stilgezet.
- De systeembediening is beperkt vanwege andere redenen.



WAARSCHUWING

- **Het tot stilstand brengen van de auto is wellicht niet mogelijk, afhankelijk van de toestand van de auto en de weg. Besteed aandacht aan de toestand van de weg die voor u ligt en rem waar nodig.**
- **Gebruik de functie Rijden met één pedaal niet als de rijomstandigheden slecht zijn, bijvoorbeeld als de weg nat is of bedekt met ijs of sneeuw.**



OPGELET

Als de auto wordt stilgezet of geparkeerd terwijl Rijden met één pedaal op een steile helling wordt gebruikt, moet u het rempedaal

i-Pedal

De i-Pedal wordt bediend met het gaspedaal. De i-Pedal regelt de rijsnelheid (acceleratie/deceleratie, stoppen) zonder met de hand de paddle shifter te bedienen.

Bedienen:

- Trek aan de linker paddle shifter met het regeneratieve remsysteem op niveau 3.
- Trek nogmaals aan de linker paddle shifter met het regeneratieve remsysteem op niveau 3.
- Controleer of het controlelampje **i-Pedal** brandt op het instrumentenpaneel.



OPGELET

Als de auto wordt stilgezet of geparkeerd terwijl i-Pedal op een steile helling wordt gebruikt, moet u het rempedaal intrappen.

SMART RECUPERATION-SYSTEEM (SLIMME TERUGWINNING)

Het Smart Recuperation-systeem (slimme terugwinning) regelt automatisch de regeneratieve remwerking op basis van de helling van de weg en de manier van rijden van een voorligger. Het systeem minimaliseert de onnodige bediening van het rem- en gaspedaal, waardoor de elektrische energie-efficiëntie wordt verhoogd en de bestuurder wordt ondersteund.

Instelling Smart Recuperation-systeem (slimme terugwinning)

Houd de rechter paddle shifter langer dan 1 seconde aangetrokken om de automatische verandering van de regeneratieve remfunctie in en uit te schakelen.

Smart Recuperation-systeem (slimme terugwinning) activeren



ONE1041017

Wanneer het Smart Recuperation-systeem (slimme terugwinning) aanstaat op het infotainmentsysteem, 'AUTO' voor het regeneratieve remniveau wordt weergegeven op het instrumentenpaneel. Het regeneratieve remniveau wordt automatisch geregeld wanneer de rijsnelheid hoger is dan 10 km/u (6 mph) en aan een van de onderstaande voorwaarden wordt voldaan.

- De helling van de weg verandert
- De afstand tot het voertuig vóór u wordt kleiner of groter
- De snelheid van het voertuig vóór u wordt kleiner of groter

i Informatie

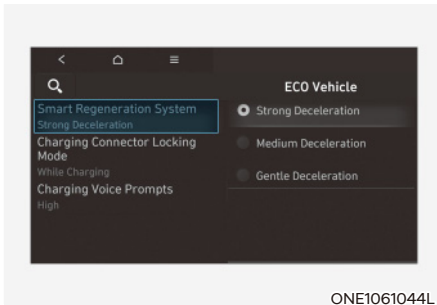

Het regeneratieve remniveau kan worden aangepast op basis van de deceleratiestijl van de bestuurder (sterk/gemiddeld/voorzichtig)

Kies voor het aanpassen van het niveau 'Settings (Instellingen) → ECO vehicle (ECO-voertuig) → Smart Regeneration System' (Slim regeneratief remsysteem) in het infotainmentsysteem.

! WAARSCHUWING

Wanneer de rijsnelheid lager is dan 10 km/u (6 mph), wordt het Smart Recuperation-systeem (slimme terugwinning) geannuleerd. Pas als bestuurder actief uw rijsnelheid aan door het gaspedaal of rempedaal in te trappen in overeenstemming met de weg- en rijomstandigheden.

Het slimme terugwinningsstelsel vertrouwt op de frontzichtschaer op het voertuig. Vuil op de frontzichtschaer kan leiden tot een storing in het slimme terugwinningsstelsel. Let erop dat het zicht van de frontzichtschaer vrij is.

Het Smart Recuperation-systeem (slimme terugwinning) werkt niet als het waarschuwingsscherm van de Forward Collision-Avoidance Assist (FCA, ondersteuning botsingsvermijding voorzijde) brandt op het instrumentenpaneel. Pas als bestuurder actief uw rijsnelheid aan door het gaspedaal of rempedaal in te trappen in overeenstemming met de weg- en rijomstandigheden.

Gereed voor werking

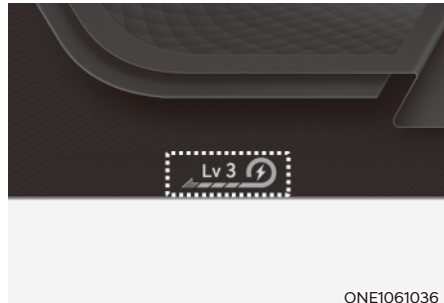

Het regeneratieve remniveau wordt op het instrumentenpaneel weergegeven.

Hoe te bedienen

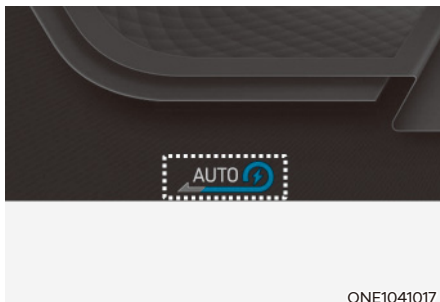

Als u aan de paddleshift () trekt, wordt de slimme terugwinning actief. Het controlelampje van het regeneratieve remsysteem verandert in de niveau-indicator naar 'AUTO'.



WAARSCHUWING

Het Smart Recuperation-systeem (slimme terugwinning) dat automatisch het regeneratieve remniveau regelt tijdens freewheelen, is slechts een aanvullend systeem voor het gemak van de bestuurder. Het systeem kan de auto niet volledig tot stilstand brengen en evenmin alle botsingen voorkomen. De remregeling kan mogelijk onvoldoende zijn afhankelijk van de snelheid van het voertuig vóór u en wanneer het voertuig vóór u plotseling stopt, een voertuig opeens op uw rijstrook komt, en bij een steile helling. Wees voorzichtig en kijk altijd vooruit om te voorkomen dat zich onverwachte en plotselinge situaties voordoen.

Het Smart Recuperation-systeem (slimme terugwinning) wordt in de volgende gevallen tijdelijk uitgeschakeld:

- Actief uitschakelen:
 - Aan de rechter paddle shifter trekken en deze meer dan 1 seconde vasthouden.
 - Het Smart Recuperation-systeem (slimme terugwinning) wordt tijdelijk uitgeschakeld en de aanduiding "AUTO" wordt vervangen door de indicator voor het regeneratieve remniveau.
- Automatisch uitschakelen:
 - De auto schakelen naar stand N (neutraal), R (achteruit) of P (parkeren).
 - Het Cruise Control-systeem (inclusief het Smart Cruise Control-systeem) is geactiveerd.
 - De ESC (elektronische stabiliteitsregeling) of ABS is actief.



WAARSCHUWING

Wanneer het Smart Recuperation-systeem (slimme terugwinning) automatisch wordt geannuleerd, moet u uw rijnsnelheid direct aanpassen door het gaspedaal of rempedaal in te trappen in overeenstemming met de weg- en rijomstandigheden.

Smart Recuperation-systeem (slimme terugwinning) hervatten

Om het Smart Recuperation-systeem (slimme terugwinning) tijdens het rijden opnieuw te activeren, moet u opnieuw aan de rechter paddle shifter trekken en deze meer dan 1 seconde vasthouden. Dan verschijnt de aanduiding AUTO voor het regeneratieve remniveau op het instrumentenpaneel.

Sensor voor tussenafstandsherkenning (radar aan voorzijde)



[2] : Voorradar Kijk voor de precieze plek van de sensor naar bovenstaande foto.

Zorg dat de afdekkap van de radarsensor onbedekt is en vrij is van vuil, sneeuw en stof, dan blijft het Smart Recuperation-systeem (slimme terugwinning) goed werken. Vuil, sneeuw of verontreiniging van de lens kan de prestaties van de sensor nadelig beïnvloeden. In dat geval kan het systeem tijdelijk stoppen met werken of niet normaal werken.



OPGELET

- Breng geen kentekenplaat of andere objecten zoals een bumpersticker of bumperbeschermer bij de radarsensor aan. Hierdoor kan de werking van de radar negatief worden beïnvloed.
- Houd de radarsensor en de lensafdekking altijd schoon en vrij van vervuiling.
- Gebruik alleen een zachte doek om het voertuig te wassen. Richt geen hogedrukreiniger rechtstreeks op de sensor of sensorafdekking.
- Oefen geen overmatige kracht uit op de radarsensor of afdekkap van de sensor. Als de sensor met kracht uit de goed uitgelijnde positie wordt bewogen, werkt het Smart Recuperation-systeem (slimme terugwinning) mogelijk niet correct. In dit geval zal er mogelijk geen waarschuwingsmelding worden weergegeven. We adviseren u de auto te laten controleren door een officiële HYUNDAI-dealer.
- Indien de voorbumper beschadigd raakt in het gebied rond de radarsensor, werkt het Smart Recuperation-systeem (slimme terugwinning) mogelijk niet meer correct. We adviseren u de auto te laten controleren door een officiële HYUNDAI-dealer.
- Maak voor het repareren of vervangen van een beschadigde sensor of sensorafdekking alleen gebruik van originelen onderdelen of een gelijkwaardig onderdeel dat gespecificeerd is voor uw voertuig. Breng geen verf aan op de afdekkap van de sensor.

Storing in het systeem

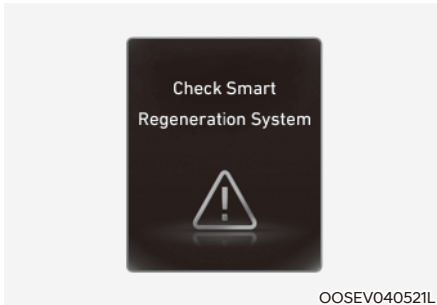

OOSEV040521L

Controleer Smart Recuperation-systeem (slimme terugwinning)

Deze melding wordt weergegeven wanneer het systeem niet normaal werkt. Het systeem wordt geannuleerd en het woord 'AUTO' op het instrumentenpaneel verdwijnt; in plaats daarvan wordt het regeneratieve remniveau weergegeven. Controleer of er zich vervuilingen op de radar aan de voorzijde bevinden. Verwijder vuil, sneeuw of vreemd materiaal dat de radarsensoren kan hinderen. Als het systeem nog steeds niet normaal functioneert, adviseren wij u het systeem zo snel mogelijk te laten controleren door een officiële HYUNDAI-dealer.

Beperkingen van het systeem

Het Smart Recuperation-systeem (slimme terugwinning) werkt mogelijk niet goed in bepaalde situaties waarin de rijomstandigheden buiten de mogelijkheden van de radarsensor aan de voorzijde liggen.

De bestuurder moet goed opletten in dergelijke gevallen waarin het systeem niet goed reageert of onbedoeld werkt.

In bochten

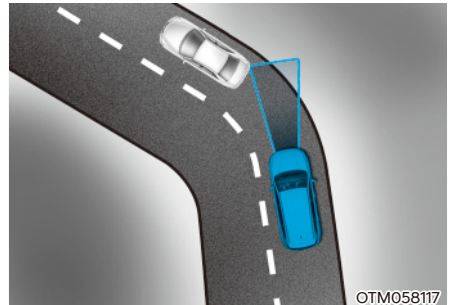

OTM058117

Wanneer u een bocht neemt, zal het systeem een voertuig in uw rijstrook mogelijk niet detecteren en zal het regeneratief remniveau automatisch worden verminderd, zodat u voelt dat de auto accelereert.

Daarnaast zal het regeneratief remniveau automatisch worden verhoogd als het systeem plotseling een voorligger detecteert, zodat u voelt dat de auto afremt.

Als bestuurder moet u een veilige remafstand aanhouden en indien nodig het rempedaal intrappen om snelheid te minderen om een veilige afstand te bewaren.



OTM058073

Uw rijnsnelheid wordt mogelijk verlaagd als gevolg van een auto op de aangrenzende rijstrook.

Trap het gaspedaal in en selecteer de geschikte snelheid. Controleer of de wegomstandigheden een veilige werking van het Smart Recuperation-systeem (slimme terugwinning) mogelijk maken.

Op hellingen

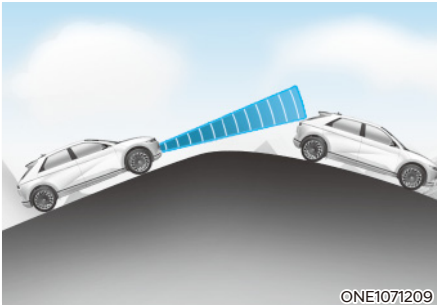

Wanneer u naar boven of beneden rijdt op een helling, zal het systeem een voertuig in uw rijstrook mogelijk niet detecteren en zal het regeneratief remniveau automatisch worden verminderd, zodat u voelt dat de auto accelereert.

Daarnaast zal het regeneratief remniveau automatisch worden verhoogd als het systeem plotseling een voorligger detecteert, zodat u voelt dat de auto afremt.

Als bestuurder moet u een veilige remafstand aanhouden en indien nodig het rempedaal intrappen om snelheid te minderen om een veilige afstand te bewaren.

Rijstrook wisselen

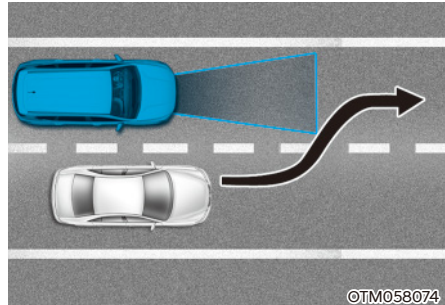

- Een auto die vanuit een naastgelegen rijstrook naar uw rijstrook invoegt kan pas worden herkend als deze zich in het registratiebereik van de sensor bevindt.
- De radar kan een plotseling invoegende auto mogelijk niet direct herkennen. Rij steeds met aandacht voor het verkeer, de weg en de rijomstandigheden.

Voertuigen herkennen

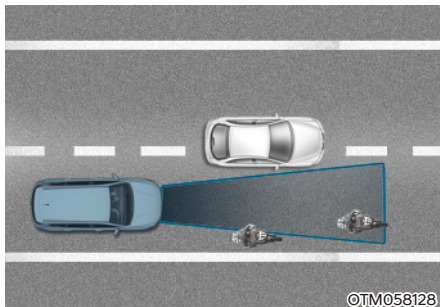

Sommige voertuigen in uw rijstrook kunnen niet door de sensor worden herkend:

- Smalle voertuigen zoals motorfietsen of fietsen
- Voertuigen die aan één kant rijden
- Langzaam rijdende voertuigen of voertuigen die plotseling afremmen
- Gestopte voertuigen (Wanneer de voorligger wegrijdt, detecteert het systeem een gestopt voertuig mogelijk niet.)
- Voertuigen met een klein achterprofiel zoals aanhangers zonder lading

Een voorligger kan in de volgende situaties door de sensoren niet juist worden herkend:

- Als de auto aan de voorzijde hoger ligt als gevolg van een te zware belading in de bagageruimte.
- Tijdens het verdraaien van het stuurwiel.
- Tijdens het rijden aan één kant van de weg.
- Bij het rijden op smalle weggetjes of in bochten.
- Trap indien nodig het rempedaal of gaspedaal in.



WAARSCHUWING

Neem de volgende voorzorgsmaatregelen wanneer u het Smart Recuperation-systeem (slimme terugwinning) gebruikt:

- Wanneer een noodstop noodzakelijk is, moet u het rempedaal intrappen.
- Houd een veilige afstand aan overeenkomstig de wegomstandigheden en de rijsnelheid. Als tijdens het rijden met hoge snelheid te weinig afstand tot een voorligger wordt aangehouden kan dit in een ernstig ongeval resulteren.
- Zorg dat u voldoende remafstand heeft en rem indien nodig af door het rempedaal in te trappen.
- Het Smart Recuperation-systeem (slimme terugwinning) kan een stilstaande auto, voetgangers of een tegemoetkomende auto niet herkennen. Wees voorzichtig en kijk altijd voorruit om te voorkomen dat zich onverwachte en plotselinge situaties voordoen.
- Voorliggers die veelvuldig van rijstrook veranderen kunnen ervoor zorgen dat het systeem vertraagd reageert of kunnen ervoor zorgen dat het systeem reageert op een voertuig in een naastgelegen rijstrook. Rijd altijd voorzichtig om onverwachte en plotselinge situaties te voorkomen.
- Let altijd goed op de rijomstandigheden en regel uw rijsnelheid, aangezien het Smart Recuperation-systeem (slimme terugwinning) ingewikkelde rij situaties mogelijk niet herkent.

AANWIJZING

Het Smart Recuperation-systeem (slimme terugwinning) kan tijdelijk niet werken ten gevolge van:

- Elektrische interferentie
- Wijzigingen aan de vering
- Verschillen bij de bandenslijtage of bandenspanning
- De montage van verschillende banden

REMSYSTEEM

Power-assist brakes (rembekrachtiging)

Uw auto is voorzien van bekrachtigde remmen die bij normaal gebruik automatisch afgesteld worden.

Als de motor niet draait of tijdens het rijden uitgezet wordt, werkt de rembekrachtiging niet. U kunt uw auto nog steeds tot stilstand brengen door meer kracht dan gebruikelijk op het rempedaal uit te oefenen. De remweg zal in dat geval echter langer zijn dan met rembekrachtiging.

Als de motor niet draait, wordt de mate van bekrachtiging steeds minder naarmate u het rempedaal vaker indrukt. Niet 'pompend' remmen als de rembekrachtiging is uitgevallen.



WAARSCHUWING

Neem de volgende voorzorgsmaatregelen:

- Laat tijdens het rijden uw voet niet op het rempedaal rusten. Dit zorgt voor abnormaal hoge temperaturen van de remmen, overmatige slijtage van de remvoeringen en -blokken en langere remwegen. Verhoog daarom het regeneratieve remniveau met de linker paddleshifter om vaart te minderen.
- Als u bergafwaarts rijdt op een lange of steile helling, kunt u met de paddleshifter het regeneratieve remniveau verhogen om uw snelheid te verlagen zonder het rempedaal overmatig te gebruiken. Indien de remmen continu worden bediend zullen deze oververhit raken, waardoor het remvermogen tijdelijk verloren kan gaan.

- Als de remmen nat zijn, kan het moeilijker zijn om vaart te minderen. Aangezien met natte remmen de remweg langer is en ze lawaai maken, moet u de stap 0 van het regeneratieve remsysteem kiezen en ongeveer 10 keer op licht de rem trappen om het remsysteem droog te maken, waarbij u voldoende afstand moet bewaren van andere voertuigen. Daardoor kan de rijafstand afnemen omdat het regeneratieve remsysteem minder goed werkt, maar dit is geen systeemstoring. Kijk het remsysteem goed na als de auto door een wasstraat is gegaan of over natte wegen heeft gereden.

AANWIJZING

- Houd het rempedaal niet continu ingedrukt wanneer de indicator 'READY' is uitgeschakeld. In dat geval kan de accu ontladen zijn.
- Het optreden van geluiden en trillingen tijdens het remmen is normaal.
- Tijdens de normale werking kunnen in de volgende gevallen geluiden van de elektrische rem pomp en motortrillingen optreden.
 - Wanneer het pedaal plotseling wordt ingetrapt.
 - Wanneer het pedaal herhaaldelijk met korte intervallen wordt ingetrapt.
 - Wanneer de ABS-functie tijdens het remmen in werking treedt.

Remblokslijtage-indicator

Wanneer uw remblokken versleten zijn en moeten worden vervangen, hoort u een hoog waarschuwingssignaal van uw voor- of achterremmen. Dit geluid kan komen of gaan of kan optreden wanneer u het rempedaal intrapt.

Neem in acht dat bij sommige rijomstandigheden of klimaten een piepend geluid hoorbaar kan zijn wanneer u het rempedaal voor de eerste keer (licht) intrapt. Dit is normaal en betekent niet dat er een probleem met uw remmen is.

AANWIJZING

Blijf, om kostbare reparaties aan de remmen te voorkomen, niet rijden met versleten remblokken.

i Informatie

Vervang de remblokken van één as altijd gelijktijdig.

! WAARSCHUWING

Bij vaak remmen kunnen onderdelen vervormen en slijt de schijfrem sneller, waardoor hij tijdens het remmen gaat trillen. Houd u aan de snelheidslimiet houden om schade aan de remmen door overmatig remmen te voorkomen.

Slijtage van de remmen, geluiden, trillingen door overmatig remmen of vervorming van de remmen door vaak remmen bij hoge snelheid, racen op circuits enz. kan buiten de garantiedekking vallen.

Elektronische parkeerrem (EPB)

Parkeerrem activeren



ONE1061015L

Activeren van de EPB (elektronische parkeerrem):

1. Houd het rempedaal ingetrapt.
2. Trek de EPB-schakelaar omhoog.

Controleer of het waarschuwingsslampje van het parkeerremstelsel gaat branden.

De EPB (elektronische parkeerrem) kan automatisch geactiveerd worden als:

- Andere systemen hierom verzoeken
- De meenemer de auto uitschakelt terwijl het Auto Hold-systeem in werking is.

Noodremmen

Als er tijdens het rijden een probleem optreedt met het rempedaal, kan er een noodstop worden gemaakt door de EPB-schakelaar omhoog te trekken en vast te houden. Remmen is alleen mogelijk als u de EPB-schakelaar vasthoudt. De remafstand zal echter langer dan normaal zijn.



WAARSCHUWING

Om de kans op **ERNSTIG** of **DODELIJK LETSEL** te beperken mag de EPB niet tijdens het rijden worden bediend, behalve in een noodsituatie. Dit kan het remsysteem beschadigen en tot ongelukken leiden.



Informatie

Tijdens het remmen in noodsituaties gaat het waarschuwingslampje van de parkeerrem branden om aan te geven dat het systeem in werking is.

AANWIJZING

Als u continu bijgeluiden hoort of een brandgeur ruikt nadat u de EPB hebt gebruikt voor het remmen in een noodsituatie, raden wij u aan het systeem te laten controleren door een officiële HYUNDAI-dealer.

Parkeerrem ontgrendelen

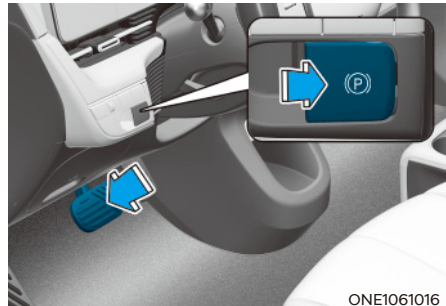

Deactiveren van de EPB (elektronische parkeerrem):

1. Druk de toets Start/Stop in stand ON of START.
2. Druk op de EPB schakelaar terwijl u het rempedaal indrukt.

Zorg ervoor dat het waarschuwingslampje van de parkeerrem dooft.

Automatisch deactiveren van de EPB (elektronische parkeerrem):

- Transmissie in stand P (parkeren)
Trap, terwijl de auto is ingeschakeld, het rempedaal in en schakel vanuit stand P (parkeren) naar stand R (achteruit) of D (rijden).
- Transmissie in stand N (neutraal)
Trap, terwijl de auto is ingeschakeld, het rempedaal in en schakel vanuit stand N (neutraal) naar stand R (achteruit) of D (rijden).

- Controleer de volgende omstandigheden
- 1. Controleer of alle inzittenden de veiligheidsgordel dragen en of de portieren, motorkap en achterklep gesloten zijn.
- 2. Trap, terwijl de motor draait, het rempedaal in en zet de selectiehendel van stand P (Parkeren) naar stand R (achteruit), D (rijden) of de handmatige schakelmodus..
- 3. Trap het gaspedaal in.
Zorg ervoor dat het waarschuwingslampje van de parkeerrem dooft.

i Informatie

- **In het Midden-Oosten wordt de EPB ontgrendeld, ongeacht of de veiligheidsgordels zijn vastgemaakt.**
- **Voor uw veiligheid kunt u de EPB ook activeren als de toets Start/Stop in stand OFF staat (alleen indien accuspanning aanwezig is), maar kunt u deze niet deactiveren.**
- **Trap voor uw eigen veiligheid het rempedaal in en deactiveer de parkeerrem handmatig met de EPB-schakelaar wanneer u een helling af rijdt of wanneer u achteruitrijdt.**

AANWIJZING

- **We adviseren u het systeem te laten controleren door een officiële HYUNDAI-dealer als het waarschuwingslampje voor het parkeerremstelsel blijft branden terwijl de EPB gedeactiveerd is.**
- **Ga niet rijden terwijl de EPB is geactiveerd. Hierdoor kunnen de remblokken en -schijven overmatig slijten.**

Waarschuwingmeldingen

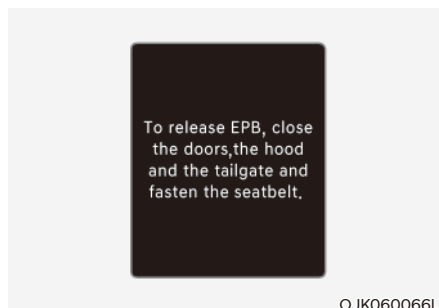

Maak de gordel vast en sluit portier, motorkap, achterklep om EPB te ontkoppelen

- Als u probeert weg te rijden terwijl de EPB geactiveerd is, klinkt er een waarschuwingssignaal en wordt er een melding weergegeven.
- Als de veiligheidsgordel voor de bestuurder niet vastgemaakt is of de motorkap of de achterklep open is, klinkt er een waarschuwingssignaal en wordt er een melding weergegeven.
- Als er een probleem is met de auto, klinkt er mogelijk een waarschuwing en wordt er mogelijk een melding weergegeven.

Trap, indien bovenstaande situatie zich voordoet, het rempedaal in en deactiveer de EPB met de EPB-schakelaar.



WAARSCHUWING

- Wanneer u de auto verlaat of parkeert, moet u altijd volledig stilstaan en het rempedaal ingedrukt houden.

Verander de versnelling naar P (Parkeren), trek de EPB-schakelaar op, en duw de toets Start/Stop in de OFF-stand. Neem de Key mee wanneer u de auto verlaat.

Indien de transmissie niet goed in stand P (parkeren) is gezet en de parkeerrem niet goed geactiveerd is, kan de auto onbedoeld in beweging komen waardoor u of anderen letsel kunnen oplopen.

- Laat mensen die niet bekend zijn met de auto **NOOIT** de EPB-schakelaar aanraken. Wanneer de EPB abusievelijk wordt gedeactiveerd, kan dit ernstig letsel veroorzaken.
- Deactiveer de EPB alleen als u in de auto zit en met uw voet het rempedaal stevig ingetrapt houdt.

AANWIJZING

- Trap niet op het gaspedaal terwijl de parkeerrem is geactiveerd. Als u het gaspedaal indrukt terwijl de EPB geactiveerd is, klinkt er een waarschuwingssignaal en wordt er een melding weergegeven. Er kan schade aan de parkeerrem ontstaan.
- Rijden met ingeschakelde parkeerrem kan het remsysteem oververhitten en resulteren in vroegtijdige slijtage of beschadiging van remonderdelen. Zorg ervoor dat de EPB voor het wegrijden gedeactiveerd is en controleer of het waarschuwingslampje van de parkeerrem niet brandt.



Informatie

- Bij het activeren of deactiveren van de EPB kan een klikkend geluid hoorbaar zijn. Dit is normaal en betekent dat de EPB normaal functioneert.
- Informeer, als u uw sleutels afgeeft aan een parkeerwachter of iemand die uw auto voor u parkeert, hem of haar over de bediening van de EPB.

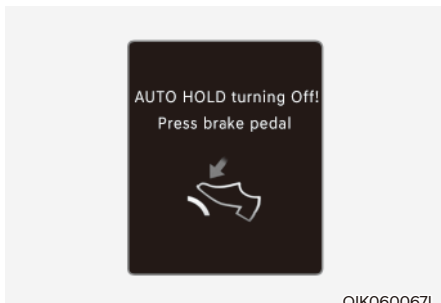

OIK060067L

AUTO HOLD wordt uitgeschakeld! Druk op rempedaal

Als de overgang van Auto Hold naar EPB niet op de juiste wijze verloopt, klinkt er een waarschuwingssignaal en wordt er een melding weergegeven.

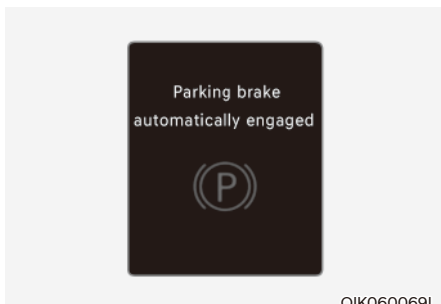

OIK060069L

Parkeerrem automatisch ingeschakeld

Als de EPB wordt ingeschakeld terwijl het Auto Hold-systeem is geactiveerd, klinkt er een waarschuwing en verschijnt er een melding.

Storing in het EPB-systeem

Het waarschuwingsslampje van de elektronische parkeerrem (EPB) gaat branden als de toets Start/Stop in stand ON wordt gezet en gaat na ongeveer 3 seconden uit als het systeem normaal werkt.

Als het controlelampje van de EPB blijft branden of tijdens het rijden gaat branden, of niet gaat branden als de toets Start/Stop in stand ON wordt gezet, is er mogelijk sprake van een storing in de EPB.

Als dit gebeurt, adviseren wij u het systeem te laten controleren door een officiële HYUNDAI-dealer.

Het controlelampje van de EPB kan gaan branden als het controlelampje voor het ESC gaat branden, om aan te geven dat het ESC niet goed werkt, maar dat duidt niet op een probleem met de EPB.

AANWIJZING

- Als het waarschuwingslampje van de EPB nog steeds brandt, raden we u aan het systeem te laten controleren door een officiële HYUNDAI-dealer.
- Als het waarschuwingslampje voor het parkeerremstelsysteem niet brandt of knippert als de EPB-schakelaar omhoog getrokken is, is de EPB mogelijk niet geactiveerd.
- Als het waarschuwingslampje voor het parkeerremstelsysteem knippert als het EPB waarschuwingslampje brandt, druk dan op de schakelaar en trek deze vervolgens omhoog. Herhaal dit een aantal keer. Als het waarschuwingslampje van de EPB niet dooft, raden we u aan het systeem te laten controleren door een officiële HYUNDAI-dealer.

Waarschuwingslampje parkeerremstelsysteem



Controleer het waarschuwingslampje van de parkeerrem door de toets Stop/Start in de ON stand te duwen.

Dit lampje gaat branden wanneer de parkeerrem wordt geactiveerd met de toets Start/Stop in stand START of ON.

Zorg ervoor dat de parkeerrem voor het wegrijden gedeactiveerd is en controleer of het waarschuwingslampje van het remsysteem niet brandt.

Als het waarschuwingslampje van de parkeerrem blijft branden nadat de parkeerrem vrij is en de motor draait, kan er een storing in het remsysteem zijn. Laat dit direct controleren.

Zet de auto indien mogelijk direct stop. Neem als dat niet mogelijk is extra voorzichtigheid in acht bij het rijden en rijd door totdat u een veilige plek vindt om te stoppen.

Wanneer de EPB (elektronische parkeerrem) niet ontgrendelt

Als de EPB niet op normale wijze gedeactiveerd kan worden, raden we u aan uw auto naar een officiële HYUNDAI-dealer te laten brengen met een autoambulance en het systeem na te laten kijken.

Auto Hold-functie

De Auto Hold-functie houdt de auto op zijn plek, zelfs als het rempedaal niet wordt ingetrapt, nadat de bestuurder de auto volledig tot stilstand heeft gebracht met het rempedaal.

Activeren:

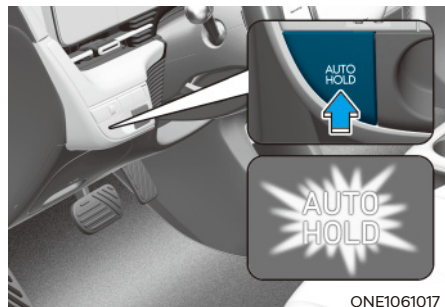

1. Trap, met het bestuurdersportier en de motorkap gesloten, het rempedaal in en druk op de AUTO HOLD schakelaar. Het witte controlelampje AUTO HOLD gaat branden en het systeem schakelt over naar de stand-bymodus.

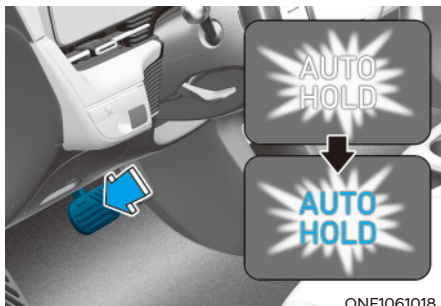

ONE1061018

- Indien u de auto volledig tot stilstand brengt door het intrappen van het rempedaal, zorgt het Auto Hold-systeem ervoor dat de remdruk in stand wordt gehouden om de auto op zijn plek te houden. Het controlelampje verandert van wit naar groen.
- Zelfs als u het rempedaal laat opkomen blijft de auto op zijn plaats.
- Wanneer de EPB is geactiveerd, wordt het Auto Hold-systeem uitgeschakeld.

Deactiveren:

- Wanneer u het gaspedaal intrapt met de versnelling in D (rijden) of de handmatige schakelmodus, wordt het Auto Hold-systeem automatisch gedeactiveerd en begint de auto te rijden. Het AUTO HOLD-controlelampje verandert van groen in wit.
- Als de auto weer wordt gestart met de Cruisecontrol-tuimelschakelaar (RES+ of SET-) terwijl het Auto Hold-systeem en de Cruisecontrol in werking zijn, wordt het Auto Hold-systeem uitgeschakeld, ongeacht of het gaspedaal wordt bediend. Het AUTO HOLD-controlelampje verandert van groen in wit.

WAARSCHUWING

Wanneer Auto Hold automatisch wordt losgelaten door het gaspedaal in te trappen, moet u altijd de omgeving rond uw auto bekijken.

Trap het gaspedaal langzaam in om soepel weg te rijden.

Uitschakelen:



ONE1061019

- Houd het rempedaal ingetrapt.
- Druk op de AUTO HOLD-schakelaar. Het controlelampje AUTO HOLD zal uitgaan.

WAARSCHUWING

Druk **ALTIJD** met uw voet het rempedaal in om het Auto Hold-systeem uit te schakelen, om onverwacht en plotseling in beweging komen van de auto te voorkomen voordat u:

- Een helling af rijdt.
- In stand R (achteruit-) rijdt.
- De auto parkeert.

i Informatie

- **AUTO HOLD** werkt niet in de volgende situaties:
 - De transmissie staat in stand P (parkeren)
 - de EPB wordt bediend
- Uit veiligheidsoverwegingen schakelt het Auto Hold-systeem automatisch over naar EPB als:
 - Het bestuurdersportier wordt geopend
 - De achterklep wordt geopend
 - De motorkap wordt geopend
 - De auto staat gedurende meer dan 10 minuten stil.
 - de auto op een steile helling staat;
 - de auto enkele keren in beweging is gekomen

In deze gevallen gaat het waarschuwingslampje voor de parkeerrem branden, verandert het controlelampje AUTO HOLD van groen naar wit, klinkt er een waarschuwing en verschijnt er een melding, om u te informeren dat de EPB automatisch is ingeschakeld. Trap het rempedaal in, controleer de omgeving van uw auto en schakel de parkeerrem handmatig uit met de EPB-schakelaar alvorens weg te rijden.

- Tijdens de werking van het Auto Hold-systeem kunt u mechanische geluiden horen. Dit zijn echter normale werkingsgeluiden.
- Als de auto opnieuw wordt gestart terwijl het Auto Hold-systeem is in de stand-bystand staat of actief is, blijft het Auto Hold-systeem werken in de stand-bystand.

! WAARSCHUWING

- Trap het gaspedaal langzaam in als u de auto start.
- Schakel uit veiligheidsoverwegingen het Auto Hold-systeem uit als u een heuvel af rijdt, achteruitrijdt of de auto parkeert.

AANWIJZING

Als er een storing is in het systeem dat detecteert of het bestuurdersportier of de motorkap geopend is, werkt de Auto Hold-functie mogelijk niet goed.

We adviseren u contact op te nemen met een officiële HYUNDAI-dealer.

Waarschuwingsmeldingen

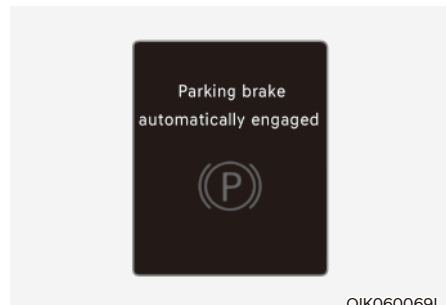

Parkeerrem automatisch ingeschakeld

Als de EPB wordt ingeschakeld terwijl het Auto Hold-systeem is geactiveerd, klinkt er een waarschuwing en verschijnt er een melding.

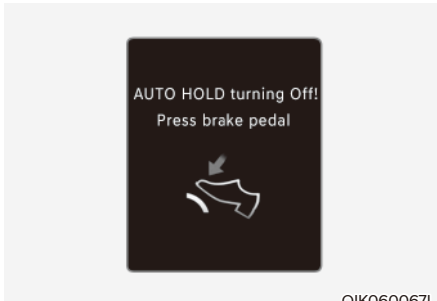

OIK060067L

AUTO HOLD wordt uitgeschakeld! Druk op rempedaal

Als de overgang van Auto Hold naar EPB niet op de juiste wijze verloopt, klinkt er een waarschuwingssignaal en wordt er een melding weergegeven.

Wanneer deze melding wordt weergegeven, werken het Auto Hold-systeem en de EPB mogelijk niet. Trap voor uw eigen veiligheid het rempedaal in.

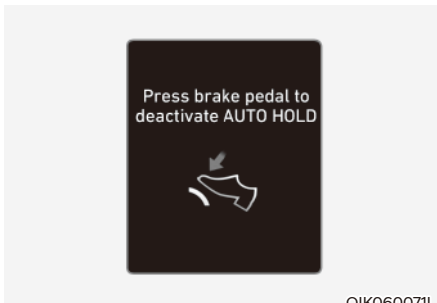

OIK060071L

Duw op het rempedaal om de AUTO HOLD te deactiveren

Als u het rempedaal niet intrapt tijdens het deactiveren van het Auto Hold-systeem door de AUTO HOLD-schakelaar in te drukken, klinkt er een waarschuwing en verschijnt er een melding.

Antiblokkeersysteem (ABS)



WAARSCHUWING

Een antiblokkeersysteem (ABS) of een elektronische stabiliteitsregeling (ESC) kan geen ongevallen als gevolg van gevaarlijke rijmanoeuvres voorkomen. Neem altijd een veilige afstand tussen u en voorwerpen vóór u in acht, ondanks dat deze systemen ervoor zorgen dat u de auto beter onder controle kunt houden tijdens het remmen in een noodsituatie. Bij extreme wegtoestanden moet u altijd uw snelheid verlagen. Bij de volgende wegtoestanden kan de remweg van auto's met ABS of ESC langer zijn dan bij auto's zonder deze systemen.

Verlaag uw rijsnelheid onder de volgende omstandigheden:

- Op slechte wegen, wegen met steenslag of wegen die met sneeuw bedekt zijn.
- Op wegen met kuilen of met hoogteverschillen.
- Als er sneeuwkettingen onder uw auto zijn gemonteerd.

De werking van het ABS of ESC van uw auto mag niet op de proef gesteld worden door met hoge snelheden te rijden of een bocht te nemen. Hiermee kunt u zichzelf en anderen in gevaar brengen.

Het ABS is een elektronisch remsysteem dat voorkomt dat de auto kan gaan slippen tijdens het remmen. Het ABS zorgt ervoor dat de bestuurder tegelijkertijd kan sturen en remmen.

Gebruik van ABS

Om in een noodsituatie het maximale rendement uit het ABS te halen bij een noodsituatie, moet u niet proberen zelf de remdruk te regelen en moet u niet 'pompend' gaan remmen. Trap het rempedaal zo hard mogelijk in.

Als u het rempedaal intrapt onder omstandigheden waarbij de wielen kunnen blokkeren, kunt u geluiden van het remsysteem horen en kan het rempedaal gaan trillen. Dit is normaal. Het betekent dat het ABS in werking is getreden.

Het ABS beperkt niet de tijd of de afstand die nodig is om de auto tot stilstand te brengen.

Bewaar altijd een veilige afstand tot de auto voor u.

Het ABS kan geen slip voorkomen die het gevolg is van plotselinge koerswijzigingen, bijv. bij een te hoge bochtensnelheid of plotselinge verandering van rijstrook. Rijd altijd met een bij de weg- en weersomstandigheden passende veilige snelheid.

Het ABS kan geen verlies van stabiliteit voorkomen. Beweeg het stuurwiel niet te abrupt bij hard remmen. Heftige of overmatige stuurwielbewegingen kunnen ervoor zorgen dat uw auto op het pad van tegenliggers of in de berm terecht komt.

Op wegen met los grind of wegen die niet vlak zijn kan het antiblokkeersysteem voor een langere remweg zorgen dan bij auto's zonder antiblokkeersysteem.

Het waarschuwingslampje ABS () blijft een aantal seconden branden nadat de toets Start/Stop op ON is gezet.

Het ABS voert dan een zelfdiagnose uit en het lampje gaat uit wanneer alles in orde is. Wanneer het lampje blijft branden, is er mogelijk een probleem met het ABS. We adviseren u zo snel mogelijk contact op te nemen met een officiële HYUNDAI-dealer.



WAARSCHUWING

Als het waarschuwingslampje ABS () blijft branden, kan er een probleem met het ABS zijn. Uw rembekrachtiging werkt in dat geval normaal. We raden u aan om zo snel mogelijk contact met uw officiële HYUNDAI-dealer op te nemen om het risico op ernstig of dodelijk letsel te verminderen.

AANWIJZING

Wanneer u op een weg met weinig grip rijdt, bijv. een gladde weg, en continu het rempedaal intrapt, is het ABS continu actief en kan het waarschuwingslampje ABS () gaan branden. Parkeer uw auto op een veilige plaats en schakel deze uit.

Start de auto weer. Als het waarschuwingslampje ABS dooft, is het ABS in orde.

Anders is er mogelijk een probleem met het ABS. We adviseren u zo snel mogelijk contact op te nemen met een officiële HYUNDAI-dealer.

i Informatie

Als u de auto met een hulpaccu start omdat de accu leeg is, kan het waarschuwingslampje ABS () gaan branden. Dit wordt veroorzaakt door de lage accuspanning. Het betekent niet dat uw ABS een storing heeft. Laad de accu bij voordat u wegrijdt.

Electronic Stability Control (ESC) (elektronische stabiliteitsregeling)



De elektronische stabiliteitsregeling (ESC) is ontworpen om de stabiliteit van de auto in bochten te verbeteren.

De ESC controleert in welke richting u stuurt en in welke richting de auto daadwerkelijk beweegt. De ESC oefent remdruk op de remmen van de auto uit en grijpt in het elektrische regelsysteem van de auto in, om de bestuurder te helpen de auto op het juiste pad te houden. Het systeem is geen vervanging voor een veilig rijgedrag. Pas uw snelheid en rijstijl altijd aan de wegtoestand aan.

! WAARSCHUWING

Rijd nooit te snel door een bocht als de wegtoestand dit niet toelaat. ESC voorkomt geen ongelukken.

Te hoge bochtensnelheden, plotselinge manoeuvres en aquaplaning op een nat wegdek kunnen nog steeds leiden tot ernstige ongevallen.

Bediening voertuigstabiliteitsregeling (ESC)

Voertuigstabiliteitsregeling (ESC) ingeschakeld

Als de toets Start/Stop in stand ON staat, gaan de controlelampjes ESC en ESC OFF circa drie seconden branden. Nadat beide lampjes doven, is de ESC geactiveerd.

In werking



Wanneer ESC is ingeschakeld, brandt het ESC-controlelampje.

- Als u het rempedaal intrapt onder omstandigheden waarbij de wielen kunnen blokkeren, kunt u geluiden van het remsysteem horen en kan het rempedaal gaan trillen. Dit is normaal. Het betekent dat het ESC in werking is getreden.
- Als de ESC geactiveerd is, reageert de auto mogelijk niet zo op het gaspedaal als onder normale omstandigheden.
- Indien de Cruisecontrol ingeschakeld is wanneer de ESC wordt geactiveerd, wordt de Cruisecontrol automatisch uitgeschakeld. De Cruisecontrol kan opnieuw worden ingeschakeld als de toestand van de weg dit toelaat. **Zie voor meer informatie 'Cruisecontrol-systeem' in hoofdstuk 7 (indien van toepassing).**

ESC OFF-conditie



Uitschakelen van ESC-systeem:

- Status 1

Druk kort op de ESC OFF knop. Het controlelampje ESC OFF gaat branden en/of de melding 'Tractiecontrole uitgeschakeld' verschijnt. In dit geval is de tractieregelingsfunctie van de ESC (elektronische stabiliteitsregeling) uitgeschakeld, maar de remregelingsfunctie van de ESC (remregeling) blijft werken.

- Status 2

Houd de ESC OFF toets meer dan 3 seconden ingedrukt. Het controlelampje ESC OFF gaat branden en/of de melding 'Tractie- & Stab.controle uitgeschakeld' verschijnt en er klinkt een waarschuwingssignaal. In dit geval is zowel de tractieregelingsfunctie van de ESC (elektronische stabiliteitsregeling) als de remregelingsfunctie van de ESC (remregeling) uitgeschakeld.

Als u de toets Start/Stop in de stand OFF zet terwijl de ESC is uitgeschakeld, blijft de ESC uitgeschakeld. Wanneer de auto weer wordt gestart, wordt de ESC automatisch ingeschakeld.

Als de ESC (elektronische stabiliteitsregeling) wordt uitgeschakeld, verliest de auto grip en stabiliteit als u tijdens het rijden plotseling aan het stuurwiel trekt. Mogelijk botst de band tegen de aangesloten delen van de band aan. Voor uw veiligheid raden we u aan de ESC niet uit te zetten tijdens het rijden.

Controlelampjes

- Controlelampje ESC OFF (gaat branden)



- Controlelampje ESC (knippert)



Als de toets Start/Stop in stand ON wordt gezet, gaat het controlelampje ESC branden. Als het ESC-systeem normaal werkt, gaat het controlelampje vervolgens uit.

Het controlelampje ESC knippert zodra de ESC in werking is.

Indien het controlelampje ESC blijft branden, kan er een storing van het ESC-systeem zijn. Wanneer dit waarschuwinglampje gaat branden, adviseren wij u de auto zo snel mogelijk te laten controleren door een officiële HYUNDAI-dealer.

Het controlelampje ESC OFF gaat branden als de ESC wordt uitgeschakeld.



WAARSCHUWING

Als het controlelampje ESC knippert, geeft dit aan dat de ESC geactiveerd is:

Rijd langzaam en probeer NOOIT te accelereren. Schakel de ESC NOOIT uit terwijl het controlelampje van ESC knippert, anders kunt u de controle over de auto verliezen en een ongeval veroorzaken.

AANWIJZING

Als met wielen en banden met verschillende afmetingen wordt gereden, kan het ESC-systeem een storing vertonen. Controleer voordat u de banden vervangt of alle vier de wielen en banden dezelfde afmetingen hebben. Rijd nooit met de auto terwijl wielen en banden met verschillende afmetingen gemonteerd zijn.

Voertuigstabiliteitsregeling (ESC) uitschakelen**Tijdens het rijden**

De ESC OFF-modus mag alleen kort worden gebruikt om weg te rijden als u vastzit in sneeuw of modder. Door de ESC tijdelijk uit te schakelen, kan het niet-doorslippende wiel koppel overbrengen.

Het ESC kan tijdens het rijden worden uitgeschakeld door op de ESC OFF knop te drukken als u op een vlakke weg rijdt.

AANWIJZING

Om schade aan de reductieoverbrenging te voorkomen:

- Voorkom dat een of beide wielen van een as overmatig doorslippen terwijl de waarschuwingslampjes voor de ESC, het ABS en het parkeerremstelsysteem branden. Deze reparaties vallen niet onder de garantie van uw auto. Verlaag het motorvermogen en zorg ervoor dat de wielen overmatig doorslippen als deze lampjes branden.
- Schakel de ESC uit (controlelampje ESC OFF brandt) als de auto op een rollenbank getest wordt.

i Informatie

- Het uitschakelen van de ESC heeft geen gevolgen voor een correcte werking van het ABS en het gewone remsysteem.
- Selecteer stap 0 van het regeneratieve remsysteem en trap het rempedaal ongeveer 10 keer in om de remschijven efficiënt te reinigen.

Door het reinigen van de remschijven kan de rijfstand afnemen omdat het regeneratieve remsysteem minder goed werkt. Na het reinigen van de remschijven kan het regeneratieve remsysteem worden hersteld.

Als het regeneratieve remsysteem na het reinigen van de remschijven niet wordt hersteld, raden we aan het voertuig te laten nakijken door een officiële HYUNDAI-dealer.

Vehicle Stability Management (VSM)

Het Vehicle Stability Management (VSM) is een functie van de elektronische stabiliteitsregeling (ESC). Het helpt de auto stabiel te houden bij het plotseling accelereren of remmen op een nat, glad of slecht wegdek waarbij de tractie van de vier banden plotseling sterk kan verschillen.



WAARSCHUWING

Neem de volgende voorzorgsmaatregelen bij het gebruik van het VSM (Vehicle Stability Management):

- Controleer **ALTIJD** de snelheid en afstand tot uw voorligger. **VSM is geen vervanging voor veilige rijgewoonten.**
- Rijd nooit te snel als de wegtoestand dit niet toelaat. **VSM voorkomt geen ongelukken. Het rijden met een te hoge snelheid bij slecht weer of gladde en slechte wegen kan in ernstige ongevallen resulteren.**

VSM in werking

In werking

Als u het rempedaal intrapt onder omstandigheden waarbij de ESC kan worden geactiveerd, kunt u geluiden horen van het remsysteem of kan het rempedaal gaan trillen. Dit is normaal en betekent dat de VSM in werking is getreden.



Informatie

VSM werkt niet wanneer:

- op een hellend wegdek wordt gereden, bijv. helling op of helling af.
- wordt achteruitgereden.
- het controlelampje ESC OFF brandt.
- Het waarschuwingslampje EPS (Electric power steering) (⚡!) brandt of knippert.

VSM UIT-conditie

Druk op de toets ESC OFF om de VSM uit te schakelen. Het controlelampje ESC OFF (🚗) gaat branden.

Druk weer op de toets ESC OFF om de VSM in te schakelen. Het controlelampje ESC OFF dooft.



WAARSCHUWING

Als het controlelampje ESC (🚗) of het waarschuwingslampje EPS (⚠️) blijft branden of gaat knipperen, kan dit een storing van het VSM systeem betekenen. Wanneer dit waarschuwingslampje gaat branden, adviseren wij u de auto zo snel mogelijk te laten controleren door een officiële HYUNDAI-dealer.

AANWIJZING

Als met wielen en banden met verschillende afmetingen wordt gereden, kan het VSM-systeem een storing vertonen. Controleer voordat u de banden vervangt of alle vier de wielen en banden dezelfde afmetingen hebben. Rijd nooit met de auto terwijl wielen en banden met verschillende afmetingen gemonteerd zijn.

Hill-Start Assist Control (HAC)

De Hill-Start Assist Control (HAC) voorkomt dat de auto achteruit rolt bij het wegrijden na een halte op een helling. Het systeem bedient de remmen ongeveer 2 seconden automatisch (na maximaal 5 seconden wanneer het gaspedaal licht wordt ingetrapt terwijl de HAC actief is) en laat de rem los na 2 seconden, of wanneer het gaspedaal wordt ingedrukt.



WAARSCHUWING

Wees bij het wegrijden op een helling altijd voorbereid om het gaspedaal in te trappen. De Hill-Start Assist Control wordt slechts ongeveer 2 seconden actief (maximaal 5 seconden als het gaspedaal licht wordt ingetrapt terwijl de HAC actief is).



Informatie

- Hill-Start Assist Control werkt niet als de versnelling naar P (Parkeren) of N (Neutraal) wordt gewijzigd.
- De HAC wordt ook geactiveerd indien de ESC (elektronische stabiliteitsregeling) is uitgeschakeld. Hij wordt echter niet ingeschakeld als de ESC niet normaal werkt.

Emergency Stop Signal (ESS)

Het Emergency Stop Signal (noodstopsignaal)-systeem waarschuwt achteropkomende bestuurders door de remlichten te laten knipperen wanneer de auto plotseling sterk afremt.

Het systeem wordt geactiveerd als:

- De auto plotseling stopt. (De remvertraging is groter dan 7 m/s^2 en de rijsnelheid is hoger dan 55 km/uur (34 mph).)
- ABS wordt geactiveerd en de rijsnelheid hoger is dan 55 km/h (34 mph).

De alarmknipperlichten gaan automatisch AAN na het knipperen van de remlichten:

- Wanneer de rijsnelheid lager is dan 40 km/h (5 mph),
- Wanneer ABS wordt gedeactiveerd, en
- Wanneer het plotseling remmen stopt.

De alarmknipperlichten gaan UIT:

- Wanneer de auto gedurende een bepaalde tijd met een lage snelheid rijdt.

De bestuurder kan de alarmknipperlichten handmatig uitschakelen met de toets.



Informatie

Het Emergency Stop Signal-systeem (ESS) wordt niet geactiveerd wanneer de alarmknipperlichten al zijn ingeschakeld.

Multi-Collision Brake (MCB)

Bij een ongeval waarbij de airbag wordt geactiveerd, regelt Multi-Collision Brake de rem automatisch om het risico op bijkomende ongevallen te beperken.

Werking systeem

- Vanaf het moment waarop de airbag wordt geactiveerd, controleert Multi-Collision Brake kort hoe sterk het rempedaal en het gaspedaal worden ingedrukt. Het systeem werkt wanneer aan de volgende voorwaarden wordt voldaan:
 - De rijsnelheid is lager dan 180 km/u (112 mph) op het moment van de aanrijding.
 - Het rem- en gaspedaal worden nauwelijks ingetrapt.
- Wanneer de bestuurder het rempedaal verder dan een bepaald niveau intrapt terwijl Multi-Collision Brake actief is, krijgt de remkracht prioriteit boven de automatische remwerking van het Multi-Collision Brake-systeem. Als de bestuurder echter zijn/haar voet van het rempedaal haalt, blijft het Multi-Collision Brake-systeem automatisch remmen.

Systeme uit

Multi-Collision Brake wordt uitgeschakeld in de volgende situaties:

- Het gaspedaal wordt verder dan een bepaald niveau ingetrapd.
- De auto stopt.
- Er is sprake van een storing in ESC (Electronic Stability Control) of elektronische apparaten.
- In een situatie waarin het systeem niet normaal kan werken.
- Er zijn tien seconden verstreken sinds de remwerking automatisch is geregeld door het Multi-Collision Brake-systeem.



WAARSCHUWING

- **Multi-Collision Brake vermindert de rijsnelheid na een aanrijding maar kan een tweede aanrijding niet voorkomen. Door het gaspedaal in te drukken, kunt u weggrijden van de plaats van de aanrijding om andere gevaarlijke situaties te voorkomen.**
- **Nadat de auto tot stilstand is gebracht door Multi Collision Brake stopt het systeem met het regelen van de remwerking. Afhankelijk van de situatie moet de bestuurder de rem of het gaspedaal intrappen om nog een ongeval te voorkomen.**

Goede remgewoonten



WAARSCHUWING

Wanneer u de auto verlaat of parkeert, moet u altijd volledig stilstaan en het rempedaal ingedrukt houden. Schakel de transmissie naar stand P (Parkeren), activeer de parkeerrem en zet de toets Start/Stop in de stand OFF.

Indien de auto is geparkeerd en de parkeerrem niet of niet volledig is ingeschakeld, kan deze onbedoeld in beweging komen waardoor u of anderen letsel kunnen oplopen. Activeer ALTIJD de parkeerrem alvorens de auto te verlaten.

Let erop dat de remmen nat zijn. De remmen kunnen nat worden als door stilstaand water wordt gereden of als de auto wordt gewassen. Uw auto stopt minder snel als de remmen nat zijn. Ook kan de auto tijdens het remmen naar één kant trekken als de remmen nat zijn.

Om de remmen te drogen kunt u het rempedaal iets intrappen, totdat de remmen weer normaal werken. Stop de auto zodra dit veilig mogelijk is als de remmen niet normaal gaan werken. In dat geval adviseren wij u zo snel mogelijk contact op te nemen met een officiële HYUNDAI-dealer voor hulp.

Laat tijdens het rijden uw voet NIET op het rempedaal rusten. Zelfs lichte maar aanhoudende druk op het pedaal kan leiden tot oververhitting, slijtage en zelfs weigering van de remmen.

Trap het rempedaal geleidelijk in en verlaag uw snelheid terwijl u rechttuit blijft rijden als u tijdens het rijden een lekke band krijgt. Breng uw auto op een veilige plaats tot stilstand.

Houd het rempedaal stevig ingetrapd als de auto stilstaat om te voorkomen dat de auto vooruit rolt.

VIERWIELAANDRIJVING (4WD) (INDIEN VAN TOEPASSING)

Als de vierwielaandrijving (4WD) is geactiveerd, worden de aandrijfkracht goed over de voor- en achterwielen verdeeld. Dit kan de rijprestaties verbeteren doordat de aandrijfkracht van voertuigen gemaximaliseerd wordt onder zware omstandigheden, zoals op steile heuvels, onverharde of gladde wegen, enz.

Voordeel van elektronische 4WD

1. Grotere rechtuitstabiliteit
2. Beter rijprestaties in de bochten
3. Goede stabiliteit bij zware omstandigheden zoals natte zandwegen.
4. Zuiniger energieverbruik door automatische bediening van rijmodus.



Informatie

4WD-voertuigen kunnen de aangrijpingsstatus van de motor veranderen naargelang de situatie vereist. De automatische regeling van de rijmodus (2WD/4WD) zorgt voor zuiniger energieverbruik en rijstabiliteit.



WAARSCHUWING

Om het risico op ERNSTIG of DODELIJK LETSEL te beperken:

- Pas uw snelheid aan voordat u een bocht aansnijdt of gaat keren.
- Maak geen plotselinge stuurbewegingen bij het wisselen van rijbaan of bij het nemen van snelle, scherpe bochten.
- De kans dat de auto over de kop slaat wanneer u de macht over het stuur verliest, is veel groter bij hogere snelheden.
- Meestal verliest de bestuurder de macht over de auto wanneer twee of meer wielen van de weg raken en de bestuurder het stuur omgooit om de auto weer de weg op te sturen.
- Gooi het stuur niet om wanneer uw auto van de weg raakt. Rem in plaats daarvan af en stuur de auto rustig terug de rijbaan op.

AANWIJZING

- Rijd niet door water dat hoger staat dan de onderkant van het voertuig.
- Controleer de werking van de remmen nadat u door modder of water bent gereden. Trap het rempedaal enkele malen in terwijl u traag rijdt totdat u voelt dat de remmen weer normaal werken.
- Verkort uw geplande onderhoudsintervals als u op onverhard terrein rijdt door zand, modder of water en dergelijke (zie de paragraaf Onderhoud bij gebruik onder zware omstandigheden in hoofdstuk 9).
- Was uw auto altijd grondig na het rijden op onverhard terrein, met name de onderkant van het voertuig.
- Zorg ervoor dat op de auto vier banden van hetzelfde type en afmeting zijn gemonteerd.
- Zorg ervoor dat een full time voertuig met vierwielaandrijving gesleept wordt door een vlakke sleepwagen.

Veilig rijden met vierwielaandrijving

Vóór het rijden

- Zorg dat alle passagiers veiligheids gordels dragen.
- Ga rechtop en dicht tegen het stuurwiel zitten dan gewoonlijk. Zet het stuurwiel in een stand die u toelaat om comfortabel te rijden.

Op besneeuwd of bevroren wegdek rijden

- Start traag door het gaspedaal zachtjes in te drukken
- Gebruik winterbanden of sneeuwkettingen.
- Bewaar een veilige afstand tussen uw auto en het voertuig voor u.
- Met de regeneratieve remmen gaat het sturen op een aflopende helling makkelijker. Het kan echter moeilijk zijn om te sturen als u decelereert door regeneratief te remmen. Gebruik daarom zo min mogelijk het derde niveau van het regeneratieve remsysteem.
- Vermijd te snel rijden, snel optrekken, plotseling remmen en scherpe bochten om slippen te vermijden.
- Het is moeilijk om de auto weer te starten als u stilstaat op een weg die omhoog loopt. Houd afstand van andere voertuigen en rijd langzaam.



Informatie

Als u winterbanden gebruikt, plaats ze dan op alle vier wielen.

Sneeuwkettingen plaatst u op de achterwielen.

Rijd echter minder dan 30 km/u en houd de rijafstand zo kort mogelijk. Zeer snel of langdurig rijden met sneeuwkettingen kan schade veroorzaken aan het 4WD-systeem.

Voor meer details over winterbanden en sneeuwkettingen, zie de alinea "In de winter rijden" verder in dit hoofdstuk.

Rijden in zand of modder

- Handhaaf een lage en constante snelheid.
- Gebruik desnoods kettingen om door modder te rijden.
- Bewaar een veilige afstand tussen uw auto en het voertuig voor u.
- Rijd minder hard en controleer altijd de toestand van het wegdek.
- Vermijd te snel rijden, snel optrekken, plotseling remmen en scherpe bochten om te voorkomen dat u vast komt te zetten.

AANWIJZING

Als het voertuig vastzit in sneeuw, zand of modder, plaatst u niet glijdend materiaal onder de aandrijfwielen voor grip OF laat u de wielen traag voorwaarts en achterwaarts draaien; dat veroorzaakt een wiegende beweging waardoor het voertuig mogelijk los komt.

Bergopwaarts en -afwaarts rijden

- Bergopwaarts rijden
 - Kijk voor u vertrekt of het mogelijk is om bergopwaarts te rijden.
 - Rijd zo recht mogelijk.
- Bergafwaarts rijden
 - Verander niet van versnelling als u bergafwaarts rijdt. Kies een versnelling voor u bergafwaarts rijdt.
 - Rijd zo recht mogelijk.



WAARSCHUWING

Wees zeer voorzichtig als u steile hellingen op- en afrijdt. Het voertuig kan, afhankelijk van de helling, het terrein, water en modder kantelen.



WAARSCHUWING

Rijd niet over de omtreklijn van steile heuvels. Een kleine verandering van de wielhoek kan de stabiliteit van het voertuig in het gedrang brengen of een stabiel voertuig kan zijn stabiliteit verliezen als het voertuig zijn voorwaartse beweging stopt. Uw voertuig kan omrollen en ernstig letsel of overlijden veroorzaken.

Door water rijden

- Probeer om niet door diep stilstaand water te rijden.
- Als u door water moet rijden, stopt u het voertuig, zet het in multiterreinmodus en rijdt minder dan 8 km/u (5 mph).
- Verander niet van versnelling als u door water rijdt.



OPGELET

Rijd altijd traag in water. Als u te snel rijdt, kan er water in de motorruimte terechtkomen, waardoor uw voertuig plotseling stil valt.

Overige rijomstandigheden

- Controleer de toestand van de weg voor u vertrekt.
- Let altijd goed op als u op ongebaand terrein rijdt en vermijd gevaarlijke gebieden.
- Rijd traag in hevige wind.
- Vertraag in bochten. Het zwaartepunt van 4WD-voertuigen ligt hoger dan dat van conventionele 2WD-voertuigen, waardoor ze makkelijker kunnen omrollen als bochten te snel worden genomen.
- Houd het stuurwiel altijd stevig vast wanneer u op onverhard terrein rijdt.



WAARSCHUWING

Grijp het stuurwiel niet vast bij de spaken wanneer u op onverhard terrein rijdt. U kunt uw arm bezeren bij een plotselinge stuurbeweging of door de terugslag van het stuurwiel als gevolg van schokken door voorwerpen op de grond. U kunt de controle over het stuur verliezen, wat tot ernstig letsel of overlijden kan leiden.

Maatregelen voor noodgevallen

Banden

Zorg er bij het vervangen van de banden voor dat alle vier banden dezelfde maat, hetzelfde loopvlakprofiel, en draagvermogen hebben en van hetzelfde merk zijn.



WAARSCHUWING

Gebruik geen banden en wielen met een andere maat of van een ander type dan de banden en wielen die oorspronkelijk op de auto zaten. Dit kan de veiligheid en prestaties van uw auto nadelig beïnvloeden, wat kan leiden tot ernstig letsel doordat de auto onbestuurbaar wordt of over de kop slaat.

WAARSCHUWING

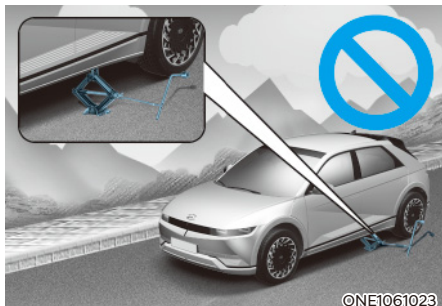

Start de auto van een 4WD-voertuig niet of laat hem niet draaien als het opgekrikt is. De auto kan van de krik afglijden of omrollen, waardoor u of omstanders ernstig letsel zouden kunnen oplopen.

Slepen

4WD-voertuigen moeten geslept worden met alle vier wielen van de grond. Dat kan met behulp van een bril en dollies of met een vlakke sleepwagen. **Zie de alinea 'Slepen' in hoofdstuk 8 voor meer informatie.**

Controle van de auto

- Als het voertuig op een hefbrug moet werken, probeer dan het draaien van de vier wielen niet te verhinderen. Dat kan het 4WD-systeem beschadigen.
- Zet nooit de parkeerrem aan als de auto op een autolift draait. Dat kan het 4WD-systeem beschadigen.

Rollenbanktest

Voertuigen met vierwielaandrijving moeten worden getest op een speciaal vierwielaangedreven rollenbank.

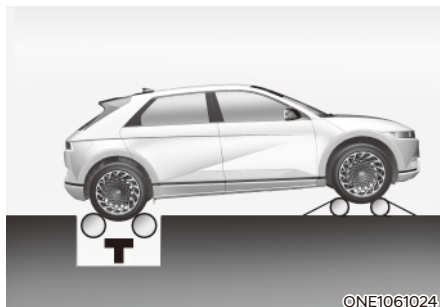

[A]: Testbank (snelheidsmeter),

[B]: Vrij draaiende rollen

Test een 4WD-auto niet op een testbank voor tweewielaangedreven auto's. Als er toch een tweewielaangedreven rollenbank moet worden gebruikt, ga dan als volgt te werk:

1. Controleer of de bandenspanning aan de specificaties voldoet.
2. Plaats de achterwielen op de testbank voor de snelheidsmeter, zoals aangegeven in de afbeelding.
3. Ontgrendel de parkeerrem.
4. Plaats de voorwielen op de vrij draaiende rollen, zoals aangegeven in de afbeelding.

WAARSCHUWING

Blijf uit de buurt van de voorkant van het voertuig als het in de versnelling op de rollenbank staat. De auto kan vooruit springen en ernstig of dodelijk letsel veroorzaken.

GEÏNTEGREERDE RIJMODUSREGELING (2WD) (INDIEN VAN TOEPASSING)

Rijmodus

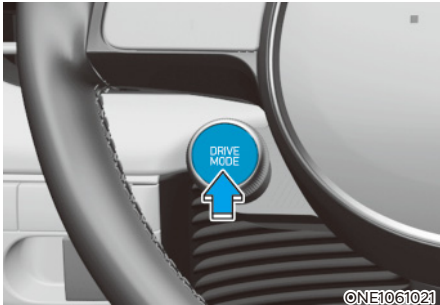

De rijmodus kan worden geselecteerd op basis van de voorkeur van de bestuurder of de wegomstandigheden.

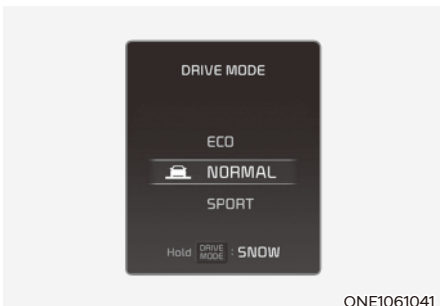

De stand wijzigt wanneer de bestuurder op de DRIVE MODE-knop drukt.

NORMAL-modus

De normale modus is een rijmodus die gebruikt wordt op algemene wegen, in stadscentra en snelwegen.

ECO-stand

De ECO-modus is een rijmodus die de energie-efficiëntie verhoogt door de motoren en reductieoverbrenging te bedienen.

De efficiëntie van de elektrische energie is afhankelijk van de rijgewoonten van de bestuurder en de wegomstandigheden.

- Wanneer de ECO-modus is geselecteerd, gaat het ECO-controlelampje op het instrumentenpaneel branden en verandert de kleur van de portierverlichting.
- Wanneer de ECO-modus wordt ingeschakeld:
 - De acceleratierespons kan iets afnemen als u het gaspedaal geleidelijk intrapt.
 - Nemen de prestaties van de airconditioning mogelijk af.Bovenstaande situaties zijn normaal wanneer de ECO-modus is ingeschakeld, om de elektrische energie-efficiëntie te optimaliseren.

Beperkingen van de ECO-modus

Als een van de volgende omstandigheden optreedt wanneer de ECO-modus is ingeschakeld, wordt de werking van het systeem beperkt - zelfs al geeft het controlelampje ECO geen verandering aan.

- Als de koelvloeistoftemperatuur laag is:

Het systeem wordt beperkt totdat de motorprestaties weer normaal zijn.
- Als u een helling oprijdt:

Het systeem wordt beperkt om het vermogen te vergroten als er een helling op wordt gereden, omdat het motorkoppel beperkt is.

SPORT-modus

De SPORT-modus is een rijmodus die de rijprestaties verbetert door de motoren en reductieoverbrenging te bedienen.

In de SPORT-modus neemt de efficiëntie van de elektrische energie mogelijk af.

- Wanneer de SPORT-modus is geselecteerd, gaat het SPORT-controlelampje op het instrumentenpaneel branden en verandert de kleur van de portierverlichting.
- Elke keer dat de auto opnieuw wordt gestart, keert de rijmodus terug naar de NORMAL-modus. Als de SPORT-stand gewenst is, selecteert u de SPORT-stand opnieuw.

Sneeuwstand

De sneeuwstand zorgt voor veilig rijden op besneeuwde wegen.

- Houd de rijmodustoets ingedrukt om de sneeuwstand te selecteren.
- Wanneer de sneeuwstand is geselecteerd, gaat het SNOW-controlelampje op het instrumentenpaneel branden en verandert de kleur van de portierverlichting.

AANWIJZING

- **Trap het gaspedaal zacht in als u over sneeuw en ijs rijdt.**
- **Houd afstand van uw voorligger.**
- **Voorkom snel accelereren, remmen en sturen. Plotselinge rijbewegingen kunnen leiden tot een ongeval.**

GEÏNTEGREERDE RIJMODUSREGELING (4WD) (INDIEN VAN TOEPASSING)

Rijmodus

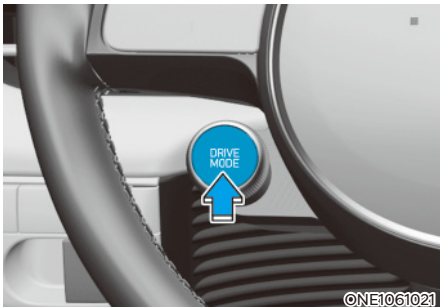

De rijmodus kan worden geselecteerd op basis van de voorkeur van de bestuurder of de wegomstandigheden.

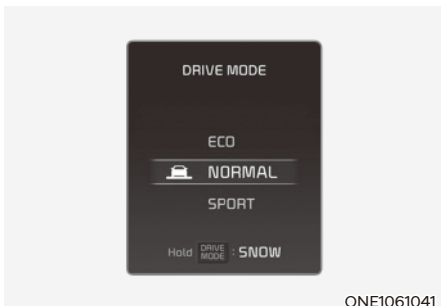

De stand wijzigt wanneer de bestuurder op de DRIVE MODE-knop drukt.

NORMAL-modus

De Normal-modus is een rijmodus binnen de automatische wijziging van de rijmodus (2WD/4WD) op basis van de wegomstandigheden.

ECO-stand

De ECO-modus is een rijmodus waarin voertuigen de aangrijpingsstatus van de motor kunnen veranderen naargelang de situatie vereist. De automatische regeling van de rijmodus (2WD/4WD) zorgt voor zuiniger energieverbruik.

De efficiëntie van de elektrische energie is afhankelijk van de rijgewoonten van de bestuurder en de wegomstandigheden.

- Wanneer de ECO-modus is geselecteerd, gaat het ECO-controlelampje op het instrumentenpaneel branden en verandert de kleur van de portierverlichting.
- Wanneer de ECO-modus wordt ingeschakeld:
 - De acceleratierespons kan iets afnemen als u het gaspedaal geleidelijk intrapt.
 - Nemen de prestaties van de airconditioning mogelijk af.
 - Kan het schakelpatroon van de reductieoverbrenging veranderen. Bovenstaande situaties zijn normaal wanneer de ECO-modus is ingeschakeld, om de elektrische energie-efficiëntie te optimaliseren.

Beperkingen van de ECO-modus

Als een van de volgende omstandigheden optreedt wanneer de ECO-modus is ingeschakeld, wordt de werking van het systeem beperkt - zelfs al geeft het controlelampje ECO geen verandering aan.

- Als de koelvloeistoftemperatuur laag is:
Het systeem wordt beperkt totdat de motorprestaties weer normaal zijn.
- Als u een helling oprijdt:
Het systeem wordt beperkt om het vermogen te vergroten als er een helling op wordt gereden, omdat het motorkoppel beperkt is.

SPORT-modus

De SPORT-modus is een rijmodus die de rijprestaties verbetert door het 4WD-systeem te herstellen en de reductieoverbrenging te bedienen.

In de SPORT-modus neemt de efficiëntie van de elektrische energie mogelijk af.

- Wanneer de SPORT-modus is geselecteerd, gaat het SPORT-controlelampje op het instrumentenpaneel branden en verandert de kleur van de portierverlichting.
- Elke keer dat de auto opnieuw wordt gestart, keert de rijmodus terug naar de NORMAL-modus. Als de SPORT-stand gewenst is, selecteert u de SPORT-stand opnieuw.

Sneeuwstand

De sneeuwstand is een rijmodus die de rijprestaties verbetert door de aangrijpingsstatus van de motor te veranderen naargelang de situatie vereist. De automatische regeling van de rijmodus (2WD/4WD) zorgt voor meer rijstabiliteit.

- Houd de rijmodustoets ingedrukt om de sneeuwstand te selecteren.
- Wanneer de sneeuwstand is geselecteerd, gaat het SNOW-controlelampje op het instrumentenpaneel branden en verandert de kleur van de portierverlichting.
- Wanneer de sneeuwstand actief is, wordt de aandrijfkracht automatisch over vier wielen verdeeld, waardoor de auto stabielere gaat rijden.

AANWIJZING

- **Trap het gaspedaal zacht in als u over sneeuw en ijs rijdt.**
- **Houd afstand van uw voorligger.**
- **Voorkom snel accelereren, remmen en sturen. Plotselinge rijbewegingen kunnen leiden tot een ongeval.**

Kenmerken rijmodi

De eigenschappen van elk onderdeel verschilt naargelang de gekozen rijmodus.

Rijmodus	SNOW (sneeuw)	NORMAL (NORMAAL)	ECO	SPORT
Kenmerken	Rijden in de sneeuw	Normale rijmodus	Modus voor hoge efficiëntie van de elektrische energie	Sportieve rijmodus
Toetsactivering	Druk hierop langer dan 1 sec.	Drukken	Drukken	Drukken
Controlelampje op het instrumentenpaneel	SNOW (sneeuw)	NORMAL	ECO	SPORT
Bediening verwarmings- en ventilatiesysteem	NORMAL (NORMAAL)	NORMAL	ECO (ECO/NORMAL) ^{*1}	NORMAL (NORMAAL)
Snelheidslimiet	-	-	-	-
Regeneratief remniveau	0~1	0~3		
REMMODUS	NORMAL (NORMAAL)	NORMAL/SPORT ^{*1}	NORMAL (NORMAAL)	NORMAL/SPORT ^{*1}

*1: Het is mogelijk om de rijomstandigheden voor elke rijmodus te kiezen via het infotainmentsysteem. Zie voor meer informatie het afzonderlijk geleverde instructieboekje.

ACTIVE AIR FLAP

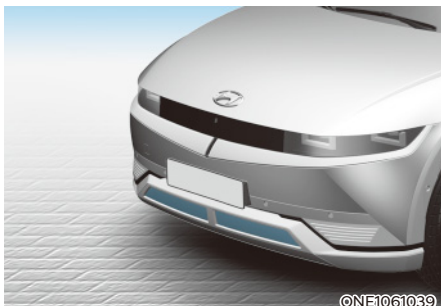

Het Active Air Flap-systeem regelt de luchtklep onder de voorbumper om de onderdelen te koelen en de energie-efficiëntie te verbeteren.

i Informatie

Het Active Air Flap-systeem kan ingeschakeld worden ongeacht de staat van de auto. (Parkeren, rijden, opladen, enz.)

Storing

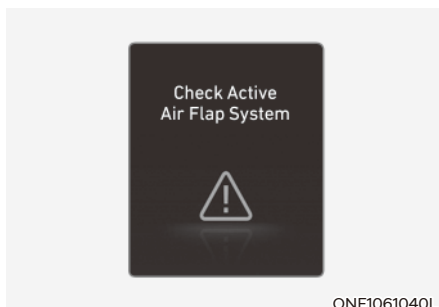

Het Active Air Flap-systeem werkt mogelijk niet normaal als de luchtflap tijdelijk geopend wordt door externe factoren of als de bediening vervuild is door sneeuw of regen, enz.

Als op het scherm "Check the active air flap system" (Controleer Active Air Flap-systeem) verschijnt, moet u de auto stilzetten op een veilige plek en de luchtflap bekijken.

Start de auto na het uitvoeren van de noodzakelijke taken, zoals het verwijderen van vuil en 10 minuten wachten. Als de pop-upmelding in beeld blijft, adviseren we u contact op te nemen met een officiële HYUNDAI-dealer.



OPGELET

- **Als de luchtflappen ongeacht de pop-upmelding niet in dezelfde stand staan zet u de auto stil en wacht 10 minuten en start de auto en kijkt u de luchtflappen na.**
- **Het Active Air Flap-systeem wordt aangedreven door motoren. Verhinder de aandrijving niet en oefen geen buitensporige kracht uit. Dit kan leiden tot een storing.**

RIJDEN ONDER SPECIALE RIJOMSTANDIGHEDEN

Rijden onder moeilijke omstandigheden

Neem onderstaande voorzorgsmaatregelen als er sprake is van gevaarlijke omstandigheden, zoals water, sneeuw, ijs, modder of zand op het wegdek:

- Rijd voorzichtig en houd rekening met een langere remweg.
- Vermijd plotseling remmen of sturen.
- Gebruik de tweede versnelling als uw auto vast komt te zitten in sneeuw, modder of zand. Geef langzaam gas, om te voorkomen dat de wielen onnodig doordraaien.
- Gebruik zand, pekels, sneeuwkettingen of ander antislipmateriaal onder de aangedreven wielen voor extra tractie als de auto vast is komen te zitten in ijs, sneeuw of modder.



WAARSCHUWING

Plotseling van snelheid veranderen kan er op een gladde ondergrond toe leiden dat de banden gaan slippen. Wees voorzichtig als u rijdt over een gladde ondergrond.

Auto lostrekken door heen en weer te schommelen

Draai eerst het stuurwiel een aantal keren naar rechts en naar links om de voorwielen vrij te maken wanneer de auto vastzit in sneeuw, zand of modder en het nodig is de auto heen en weer te schommelen om te proberen hem los te trekken. Schakel vervolgens afwisselend stand R (achteruit) en een vooruitversnelling in.

Probeer te voorkomen dat de wielen doorslippen en laat de auto niet op een te hoog toerental draaien.

Wacht, om beschadiging van de reductieoverbrenging te voorkomen, totdat de wielen stoppen met doordraaien en schakel dan pas naar een andere versnelling. Laat het gaspedaal los tijdens het schakelen en trap dit weer lichtjes in als de reductieoverbrenging is ingeschakeld. Door de wielen langzaam voor- en achteruit te laten doorslippen wordt de auto heen en weer geschommeld en komt deze mogelijk vrij.



WAARSCHUWING

Als de auto is komen vast te zitten en de wielen hevig doordraaien, kan de temperatuur in de banden zeer snel toenemen. Als de band beschadigd raakt kan een klapband optreden of kan de band exploderen. Dit is gevaarlijk – uzelf en anderen zouden letsel kunnen oplopen. Doe dat echter niet als er mensen of voorwerpen in de directe nabijheid van de auto staan.

Als u de auto los probeert te krijgen, kan de auto snel oververhit raken, waardoor er in de motorruimte brand of andere schade kan ontstaan. Probeer zoveel mogelijk te voorkomen dat de wielen doordraaien, om oververhitting van de banden of de motor te voorkomen. Laat de wielen NIET doordraaien bij een snelheid boven 56 km/uur (35 mph).

Informatie

Het ESC-systeem moet worden **UITGESCHAKELD** voor u met de auto schommelt.

AANWIJZING

Als de auto na enkele schommelpogingen nog vastzit, dient u de auto los te laten trekken om oververhitting van de motor en mogelijke beschadiging van de reductieoverbrenging en banden te voorkomen. Zie 'Slepen' in hoofdstuk 8.

Vloeiend nemen van bochten

Voorkom remmen of schakelen in bochten, met name op een nat wegdek. Bochten moeten bij voorkeur altijd met weinig gas worden genomen.

Rijden in het donker

Rijden in het donker levert meer risico's op dan rijden in overdag. Hieronder volgen een aantal tips:

- Rijd langzamer en houd meer afstand tussen u en uw voorliggers omdat het zicht in het donker beperkter is, vooral in gebieden waar geen straatverlichting is.
- Stel uw spiegels bij om verblinding door de koplampen van andere auto's te beperken.
- Zorg ervoor dat uw koplampen schoon blijven en correct zijn afgesteld. Smerige of verkeerd afgestelde koplampen zorgen ervoor dat het zicht in het donker beperkter is.
- Kijk niet rechtstreeks in de koplampen van tegenliggers. Hierdoor kunt u tijdelijk verblind raken en duurt het enkele seconden voordat uw ogen weer aan het donker zijn gewend.

Rijden in de regen

Regen en natte wegen kunnen het rijden gevaarlijk maken. Hier volgt een aantal aandachtspunten voor het rijden in de regen of op een glad wegdek:

- Verlaag uw snelheid en bewaar meer afstand tot uw voorligger. Door hevige regenval zal het zicht beperkt worden en de remweg groter worden.
- Schakel uw cruisecontrol UIT. (indien van toepassing)
- Vervang de ruitenwisserbladen als ze strepen achterlaten of bepaalde stukken overslaan.
- Zorg ervoor dat de banden voldoende profiel hebben. Wanneer uw banden niet voldoende profiel hebben, kunnen de wielen bij hard remmen op een nat wegdek gaan slippen, waardoor een ongeval kan ontstaan. **Zie 'Profiel' in hoofdstuk 9.**
- Schakel uw koplampen in zodat anderen u beter kunnen zien.
- Snel door diepe plassen rijden kan de werking van uw remmen beïnvloeden. Rijd indien mogelijk langzaam door plassen.
- Trap het rempedaal tijdens het rijden licht in totdat de remmen weer normaal werken wanneer u vermoedt dat uw remmen nat geworden zijn.

Aquaplaning

Als de weg nat genoeg is en u snel genoeg rijdt, maakt uw auto wellicht weinig of geen contact met het wegdek en rijdt u in feite op het water. De beste raadgeving is om LANGZAMER TE RIJDEN als de weg glad is.

De kans op aquaplaning neemt toe naarmate de profieldiepte van de banden vermindert, zie 'Profiel' in hoofdstuk 9.

Doorwaden van water

Voorkom het doorwaden van water, tenzij u ervan overtuigd bent dat het water niet hoger komt dan de onderkant van de wielnaaf. Bij het doorwaden van water altijd langzaam rijden. Houd rekening met een langere remweg, omdat de remwerking verminderd kan zijn.

Droog de remmen door na het doorwaden bij lage snelheid het rempedaal een aantal malen voorzichtig in te trappen.

Rijden op de snelweg

Banden

Stel de bandenspanning op de voorgeschreven waarde in. Door een te lage bandenspanning kunnen de banden oververhit of beschadigd raken.

Monteer geen versleten of beschadigde banden. Deze hebben minder grip en kunnen de remwerking in negatieve zin beïnvloeden.

Informatie

Breng de banden nooit op een hogere spanning dan de maximale spanning die voor uw banden is voorgeschreven.

Koelvloeistof en hoogspanningsbatterij

Het met hoge snelheid op de snelweg rijden is ongunstiger voor het verbruik van elektrische energie en de efficiëntie van de auto dan wanneer met een gematigde snelheid wordt gereden. Houd op de snelweg een gematigde snelheid aan om elektrische energie te besparen.

Zorg ervoor dat u zowel het koelvloeistofpeil als het niveau van de elektrische energie controleert voordat u gaat rijden.

Voorkomen dat de auto over de kop slaat

Uw personenauto, die geschikt is voor meerdere doeleinden, wordt een Sports Utility Vehicle (SUV) genoemd. Een SUV heeft een grotere bodemvrijheid en een kleinere spoorbreedte. Dit maakt de inzetbaarheid op vele terreinen mogelijk.

Door de specifieke eigenschappen van het ontwerp hebben ze een hoger zwaartepunt dan gewone voertuigen zodat ze gemakkelijker omrollen als u abrupt keert. Een SUV slaat significant eerder over de kop dan een ander type auto. Vanwege dit risico, raden wij de bestuurder en passagiers sterk aan om hun veiligheidsgordel vast te maken.

De kans dat een persoon die zijn of haar veiligheidsgordel niet draagt verongelukt als de auto over de kop slaat, is aanmerkelijk groter dan bij een persoon die wel zijn of haar veiligheidsgordel draagt.

Er zijn stappen die een bestuurder kan nemen om de kans op over de kop slaan te verkleinen. Voorkom indien mogelijk scherpe bochten en abrupte stuurbewegingen, laad geen zware ladingen op het dak en breng nooit wijzigingen aan uw auto aan.



WAARSCHUWING

Een SUV slaat significant eerder over de kop dan een ander type auto. Om omrollen of controleverlies te vermijden:

- **Neem bochten trager dan u met een personenwagen zou doen.**
- **Vermijd scherpe bochten en abrupte stuurbewegingen.**
- **Breng geen wijzigingen aan uw voertuig aan die het zwaartepunt zouden verhogen.**
- **Houd de banden goed hard.**
- **Vervoer geen zware lasten op het dak.**



WAARSCHUWING

De kans dat een persoon die zijn of haar veiligheidsgordel niet draagt verongelukt als de auto over de kop slaat, is aanmerkelijk groter dan bij een persoon die wel zijn of haar veiligheidsgordel draagt. Zorg dat alle passagiers veiligheidsgordels dragen.

RIJDEN IN DE WINTER

Door de ongunstige weersomstandigheden tijdens de winter kunnen de banden sneller slijten en bovendien nog andere problemen optreden. Hierna volgen een aantal suggesties om het risico op problemen tijdens het rijden in de winter te beperken:

Sneeuw en ijs

Houd voldoende afstand tot uw voorligger.

Bedien de remmen voorzichtig. Hoge snelheden, snelle acceleratie, plotseling remmen en plotselinge stuurbewegingen kunnen gevaarlijk zijn. Door het plotseling intrappen van het rempedaal op een besneeuwde of met ijs bedekte weg kan de auto in een slip raken.

Om met uw auto door diepe sneeuw te kunnen rijden, kan het noodzakelijk zijn gebruik te maken van sneeuwkettingen onder uw auto te monteren.

Neem altijd de benodigde uitrusting voor noodgevallen mee. Waaronder bijvoorbeeld sneeuwkettingen, een sleepkabel of -ketting, een zaklantaarn, een alarmknipperlicht, zand, een schep, startkabels, een ruitenkrabber, handschoenen, een stuk zeil of een kleed, een deken, enz.

Zomerbanden (indien van toepassing)

- Zomerbanden dienen voor optimale rijprestaties op droge wegen.
- Als de temperatuur lager is dan 7°C of als u over besneeuwde of bevroren wegen rijdt, verliezen zomerbanden aan remkwaliteit en tractie, omdat de grip van de banden aanzienlijk afneemt.
- Als de temperatuur lager is dan 7°C of u over besneeuwde of bevroren wegen rijdt, moet u winterbanden of all-seasonbanden van dezelfde standaardmaat als uw auto omleggen om veilig te kunnen rijden. Zowel op winter- als all-seasonbanden staan M+S-markeringen.
- Gebruikt u M+S-banden, kies dan voor de veiligheid voor banden met hetzelfde loopvlak van dezelfde fabrikant.
- Rijdt u met M+S-banden met een lagere toegestane snelheid dan de standaard zomerband van de auto, mag u de toegestane snelheid niet overschrijden.

Sneeuwkettingen (ladderkettingen)



Omdat de zijwangen van radiaalbanden dunner zijn dan bij andere typen banden kunnen ze sneller beschadigd raken bij het monteren van sommige typen sneeuwkettingen. Daarom wordt het gebruik van winterbanden in plaats van sneeuwkettingen geadviseerd. Als desondanks sneeuwkettingen moeten worden gebruikt, gebruik dan originele Hyundai-onderdelen en neem bij het monteren hiervan de gebruiksaanwijzing in acht. Schade als gevolg van het onjuiste gebruik van sneeuwkettingen valt niet onder de fabrieksgarantie.

Breng sneeuwkettingen alleen aan rond de achterbanden.



WAARSCHUWING

Het rijgedrag van de auto kan door het gebruik van kettingen negatief beïnvloed worden:

- Rijd minder dan 30 km/uur (20 mph) of de door de fabrikant aanbevolen snelheid. Houd de laagste snelheid aan.
- Rijd voorzichtig en vermijd oneffenheden, gaten, scherpe bochten en andere situaties waardoor de auto plotseling zou kunnen uitveren.
- Vermijd het maken van scherpe bochten en het remmen met geblokkeerde wielen.



Informatie

- **Monteer sneeuwkettingen alleen in paren en op de achterwielen. Tijdens het rijden met sneeuwkettingen is meer kracht nodig om te sturen, maar zo wordt wel voorkomen dat de auto kan gaan slingeren.**
- **Monteer geen banden met spikes zonder eerst na te gaan of het gebruik hiervan ter plaatse niet wettelijk verboden is.**

Sneeuwkettingen (AutoSock, stoffen sneeuwketting)



ONE1061045

Omdat de wangen van een radiaalband vrij dun zijn, kunnen ze door sommige typen sneeuwkettingen beschadigd raken. Daarom wordt aanbevolen om winterbanden te gebruiken in plaats van sneeuwkettingen.

Monteer geen sneeuwkettingen op een auto met lichtmetalen velgen, omdat de velgen daardoor beschadigd kunnen raken. Als er sneeuwkettingen moeten worden gebruikt, gebruik dan AutoSock (stoffen sneeuwketting). Schade aan uw auto die het gevolg is van het gebruik van ongeschikte sneeuwkettingen valt niet onder de fabrieksgarantie van uw auto.

Breng sneeuwkettingen alleen aan rond de achterbanden.



OPGELET

Controleer nadat u ongeveer 0,5 - 1 km (0,3 - 0,6 mijl) hebt gereden of de kettingen nog goed zitten. Span de kettingen of monteer ze opnieuw als ze los zitten.

Aanbrengen van kettingen

Neem bij het monteren van sneeuwkettingen de voorschriften van de fabrikant in acht en monteer ze zo strak mogelijk. Rijd langzaam (minder dan 30 km/uur (20 mph)) als sneeuwkettingen zijn gemonteerd. Stop de auto en trek de sneeuwkettingen strakker aan als u hoort dat deze de carrosserie of het chassis raken. Ga langzamer rijden totdat het geluid niet meer hoorbaar is als ze nog steeds contact maken. Verwijder de sneeuwkettingen weer zodra u op een schoongemaakte weg rijdt.

Parkeer de auto voor het monteren van de sneeuwkettingen op een vlakke ondergrond en uit de buurt van het overige verkeer. Schakel de alarmknipperlichten in en plaats een gevarendriehoek achter de auto (indien van toepassing). Zet de transmissie in stand P (parkeren), activeer de parkeerrem en schakel de auto uit alvorens sneeuwkettingen te monteren.

AANWIJZING

Bij gebruik van sneeuwkettingen:

- **Kettingen die een verkeerde maat hebben of niet goed gemonteerd zijn, kunnen de remleidingen, wielophanging, carrosserie en velgen van uw auto beschadigen.**
- **Gebruik SAE 'S'-klasse kettingen of ladderkettingen.**
- **Trek de kettingen strakker aan om te voorkomen dat de kettingen in contact komen met de carrosserie als u hoort dat dit het geval is.**
- **Trek de kettingen opnieuw strak aan nadat u 0,5 - 1,0 km (0,3 - 0,6 mijl) gereden heeft om schade aan de carrosserie te voorkomen.**
- **Monteer geen sneeuwkettingen op auto's met lichtmetalen velgen. Gebruik als het echt niet anders kan ladderkettingen.**
- **Installeer sneeuwkettingen die stroken met de specificaties van elke bandmaat om schade aan de auto te voorkomen.**
 - 19 inch banden hebben ladderkettingen van minder dan 12 mm (0,47 inch).
 - 20 inch banden gebruiken AutoSock (stoffensneeuwketting).

Voorzorgen voor de winter

Controleer de accu en de accukabels

Lage temperaturen zijn van invloed op de prestaties van de accu. **Controleer de accu en de kabels, zoals beschreven in hoofdstuk 9.** De ladingstoestand van de accu kan worden gecontroleerd door een officiële HYUNDAI-dealer of een garagebedrijf.

Vorkom bevrozing van de sloten

Spuut een goedgekeurde slotontdooier of glycerine in de sleutelgaten om te voorkomen dat de sloten kunnen bevriezen. Spuit een goedgekeurde slotontdooier over het ijs om dit te verwijderen als de slotopening al is dichtgevroren. Als een slot aan de binnenzijde is bevroren kunt u dit ontdooien met behulp van een warmgemaakte sleutel. Ga hierbij voorzichtig te werk, om verwondingen te vermijden.

Gebruik goedgekeurde ruitensproeierantivries

Gebruik een goedgekeurde ruitensproeierantivries conform de instructies op de flacon om te voorkomen dat de ruitensproeiervloeistof kan bevriezen. Ruitensproeierantivries is verkrijgbaar bij een officiële HYUNDAI-dealer en bij de meeste automaterialenzaken. Gebruik geen koelvloeistof voor de motor of een ander antivriesmiddel, om beschadiging van de lak te voorkomen.

Vorkom vastvriezen van de arkeerrem

Onder bepaalde omstandigheden kan uw parkeerrem bevriezen als deze is aangetrokken. De kans daarop is het grootst als er rond de achterremmen sprake is van een opeenhoping van sneeuw of ijs of als de remmen nat zijn. Schakel bij het parkeren tijdelijk stand P (parkeren) in als de parkeerrem kan bevriezen. Blokkeer bovendien de achterwielen, zodat de auto niet kan weggrollen. Deactiveer vervolgens de parkeerrem.

Vorkom dat ijs en sneeuw zich ophopen aan de onderzijde van de auto

Onder bepaalde omstandigheden kan zich onder de spatschermen sneeuw en ijs ophopen en het sturen bemoeilijken. Controleer bij het rijden onder strenge winterse omstandigheden regelmatig de onderzijde van de auto, om ervoor te zorgen dat de voorwielen en onderdelen van de stuurinrichting niet geblokkeerd raken.

Neem de benodigde uitrusting voor noodgevallen mee

Afhankelijk van de weersomstandigheden moet u een betreffende nooduitrusting voor onderweg meenemen. Onder deze zaken vallen sneeuwkettingen, een sleepkabel of -ketting, een zaklantaarn, noodfakkels, zand, een schep, hulpstartkabels, een ruitenkrabber, handschoenen, een kleed, een overall, een deken enz.

Plaats geen voorwerpen of materialen in de motorruimte

Als u objecten of materialen in de motorruimte plaatst, kan dit leiden tot een storing in de motor. De schade die hierdoor kan ontstaan valt niet onder de fabrieksgarantie.

RIJDEN MET EEN AANHANGER

Als u met een aanhanger wilt gaan rijden, moet u eerst de wettelijke voorschriften voor uw land raadplegen. Want de wettelijke eisen bij het rijden met een aanhanger en het slepen van auto's en andere voertuigen of apparatuur kunnen per land verschillen. Raadpleeg een officiële HYUNDAI-dealer voor meer informatie over het rijden met een aanhanger.

Let op dat rijden met een aanhanger anders is dan rijden zonder aanhanger. Rijden met een aanhanger is van invloed op het weggedrag, de duurzaamheid en het verbruik van elektrische energie. Voor goed en veilig rijden met een aanhanger is het belangrijk dat de aanhanger technisch in orde is en op de juiste manier aan de auto is gekoppeld. Schade aan uw auto als gevolg van het onjuist rijden met een aanhanger valt niet onder de fabrieksgarantie.

Dit hoofdstuk bevat een groot aantal beproefde, belangrijke tips en veiligheidsvoorschriften voor het rijden met een aanhanger. Een groot aantal hiervan is belangrijk voor uw eigen veiligheid en die van uw passagiers. Lees dit hoofdstuk aandachtig door voordat u met een aanhanger gaat rijden.



WAARSCHUWING

Neem de volgende voorzorgsmaatregelen:

- Als u tijdens het rijden met een aanhanger niet de juist uitrusting gebruikt en/of niet correct rijdt, kunt u de controle over de auto verliezen. Als de aanhanger bijvoorbeeld te zwaar is, kan het remvermogen afnemen. U en uw passagiers kunnen ernstig of dodelijk letsel oplopen. Ga alleen met een aanhanger rijden als u alle stappen in dit hoofdstuk hebt opgevolgd.
- Zorg er voordat u gaat rijden met een aanhanger voor dat u het maximale totale aanhangergewicht, het maximaal toelaatbare totaalgewicht, het maximaal toelaatbare voertuiggewicht en de maximale kogeldruk niet overschrijdt.



Informatie - Voor Europa

- De maximaal toelaatbare belasting op de achteras mag met niet meer dan 15 % worden overschreden of de maximaal toelaatbare belasting van de auto mag met niet meer dan 10 % of 100 kg (220,4 lbs.) worden overschreden (afhankelijk van welke waarde het eerst bereikt is). Rijd in dat geval niet harder dan 100 km/uur (62,1 mph) voor voertuigen uit categorie M1 of 80 km/uur (49,7 mph) voor voertuigen uit categorie N1.
 - Wanneer een auto die onder categorie M1 valt met een aanhangwagen rijdt, zorgt het extra gewicht op de trekhaak er mogelijk voor dat het maximale draagvermogen van de banden wordt overschreden. Dit mag echter niet met meer dan 15 % zijn. Rijd in dit geval niet harder dan 100 km/uur (62,1 mph) en verhoog de bandenspanning met ten minste 0,2 bar.
- * M1: personenauto (max. 9 zitplaatsen)
 - * N1: bedrijfswagen (max. 3,5 ton)

Als u met een aanhanger gaat rijden

Let op de volgende punten als u gaat rijden met een aanhanger:

- Overweeg het gebruik van een stabilisator. Raadpleeg de leverancier van uw aanhanger voor meer informatie.
- Trek tijdens de inrijperiode van uw auto gedurende de eerste 2000 km (1200 mijl) geen aanhanger. Als u dat wel doet, kan schade aan de motor ontstaan.
- Neem contact op met een officiële HYUNDAI-dealer over de benodigde zaken als een trekhaak, enz. als u een aanhanger trekt.
- Rijd met een gematigde snelheid (minder dan 100 km/uur (60 mph)) of niet harder dan de aangegeven snelheidslimiet voor het rijden met een aanhanger.
- Rijd bij het oprijden van een lange helling niet harder dan 70 km/uur (45 mph) of de voorgeschreven maximumsnelheid.
- Houd u zorgvuldig aan de aangegeven gewichts- en beladingsgrenzen op de volgende bladzijden.

Aanhangergewicht

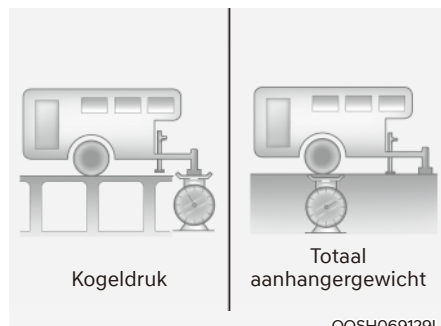

Wat is het veilige maximumgewicht van een aanhanger? Dit mag nooit hoger zijn dan het maximale geremde aanhangergewicht. Maar ook dat kan al te zwaar zijn. Het hangt af van hoe u uw aanhanger wilt gebruiken. Zo zijn bijvoorbeeld snelheid, hoogte, hellingshoek van de weg, buitentemperatuur en hoe vaak u uw auto voor het trekken van een aanhanger gebruikt van belang. Het ideale aanhangergewicht kan ook afhankelijk zijn van de speciale uitrusting van uw auto.

Kogeldruk

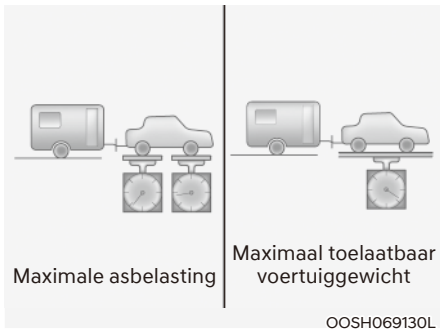

De kogeldruk is een belangrijke meetwaarde omdat deze van invloed is op het maximaal toelaatbare voertuiggewicht van uw auto. De kogel mag maximaal 10 % van het totale aanhangergewicht wegen, binnen de grenzen voor de maximaal toelaatbare kogeldruk.

Controleer na het beladen van de aanhanger of de kogeldruk in orde is. Als dit niet het geval kunt u dit eenvoudig corrigeren door een aantal voorwerpen in de aanhanger te verplaatsen.



WAARSCHUWING

Neem de volgende voorzorgsmaatregelen:

- Zorg ervoor dat de aanhanger aan de voorzijde altijd zwaarder is dan aan de achterzijde. De verhouding tussen de belading voor en achter dient ongeveer 60/40 te zijn.
- Overschrijd nooit de maximale gewichten voor de aanhanger of de uitrusting voor het trekken van de aanhanger. Een onjuiste belading kan voor schade aan uw auto en/of persoonlijk letsel zorgen. Laat de gewichten en belading controleren bij een weegbrug.

Maximaal gewicht en maximale kogeldruk bij het rijden met een aanhanger

Onderwerp		Standaardtype	Type met langere duur
Maximaal aanhangergewicht kg (lbs.)	Geremd	-	1600 (3527)
	Ongeremd	750 (1653)	750 (1653)
Maximale kogeldruk: kg (lbs.)		100 (220)	100 (220)
Aanbevolen afstand hart achterwiel - kogel mm (inch)		795 (31)	795 (31)

Uitrusting voor het rijden met een aanhanger

Trekhaak

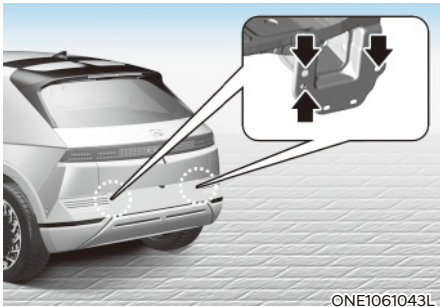

i Informatie

De bevestigingsgaten voor een trekhaak bevinden zich in de bodemplaat achter de achterwielen.

Voor het veilig rijden met een aanhanger is de juiste uitrusting nodig. Zijwind, rukwinden door passerende vrachtwagens en hobbelige wegen vormen een zware belasting voor de trekhaak. Hieronder volgen een aantal regels:

- Moet u gaten in de carrosserie van uw auto maken voor het monteren van een trekhaak? Zorg er in dat geval voor dat, wanneer de trekhaak weer wordt verwijderd, deze gaten weer worden afgedicht. Als u ze niet afdicht, kan vuil en vocht in uw voertuig doordringen.
- De bumpers van uw auto zijn niet bedoeld voor het monteren van een trekhaak. Hierop mogen geen huurtrekhaken of bumpertrekhaken worden gemonteerd. Gebruik alleen een trekhaak die op het chassis moet worden bevestigd.

- De achterste nummerplaat en de verlichting van het voertuig mogen niet deels of geheel worden verstopt door de mechanische koppelinrichting.

Als de achterste nummerplaat en/of de achterlichten gedeeltelijk kunnen worden verstopt door een onderdeel van de mechanische koppelinrichting, zijn mechanische koppelinrichtingen die niet gemakkelijk kunnen worden verwijderd of verplaatst zonder gebruik van gereedschap, uitgezonderd een eenvoudig te hanteren ontgrendelingsleutel (bijv. met een inspanning van minder dan 20 Nm) die door de fabrikant van de koppelinrichting wordt geleverd, niet toegestaan voor gebruik.

Houd er rekening mee dat een mechanische koppelinrichting die niet gebruikt wordt, altijd moet worden verwijderd of verplaatst als de achterste nummerplaat en/of de achterlichten door een deel van de mechanische koppelinrichting worden verstopt.

- Een HYUNDAI-trekhaak is verkrijgbaar bij de officiële HYUNDAI-dealer.

Losbreekvoorziening

U moet altijd een ketting tussen uw auto en de aanhanger aanbrengen.

Voor meer informatie over veiligheidskettingen kunt u de fabrikant van de trekhaak of de aanhanger raadplegen. Volg de voorschriften van de fabrikant voor het bevestigen van een veiligheidsketting. Houd juist genoeg speling aan zodat u kunt keren met de aanhanger achter de auto. En zorg er altijd voor dat de veiligheidsketting niet over de grond sleept.

Remsysteem aanhanger

Controleer of uw aanhanger voldoet aan de wettelijke voorschriften als uw aanhanger is uitgerust met een remsysteem en of dit correct is gemonteerd en goed werkt.

Als de totale massa van uw aanhanger meer is dan de helft van de massa in rijklaare toestand van de trekkende auto moet deze over een eigen reminrichting zijn voorzien en deze moet aan bepaalde eisen voldoen. Volg de instructies voor het monteren, afstellen en onderhouden die bij de aanhangerremmen horen. Voer geen wijzigingen aan het remsysteem van uw auto uit.



WAARSCHUWING

Gebruik een aanhanger met een eigen reminrichting alleen als u helemaal zeker bent dat dit correct werkt. Dit is geen taak voor amateurs. Laat dit daarom uitvoeren bij een gespecialiseerd bedrijf.

Rijden met een aanhanger

Voor het rijden met een aanhanger is een zekere mate van ervaring nodig. Voordat u met uw aanhanger onderweg gaat, moet u deze eerst leren kennen. Zorg eerst dat u vertrouwd raakt met het gewijzigde weg- en remgedrag als gevolg van het toegenomen gewicht van de aanhanger. En houd er altijd rekening mee dat de combinatie langer is dan uw eigen auto en heel anders reageert.

Controleer voordat u gaat rijden de trekhaak en de bevestiging ervan, de losbreekvoorziening, de elektrische aansluiting(en), de verlichting, de banden en de remmen.

Controleer tijdens het rijden af en toe of de lading nog goed vastzit en of de verlichting en de remmen van de aanhanger nog werken.



Informatie

Als buitentemperatuur lager is dan 0°C (32°F) en het laadniveau van de hoogspanningsbatterij laag is, kan het vermogen van een auto met aanhanger dalen, waardoor de auto moeilijk kan accelereren of langzaam heuvels op rijdt.

Als u met een aanhanger rijdt, moet u de hoogspanningsbatterij tot meer dan 50% worden opgeladen als de buitentemperatuur lager is dan 0°C (32°F).

Afstand

Houd minstens de dubbele afstand tot een voorligger aan dan u zou doen bij het rijden zonder aanhanger. Hierdoor kunt u plotselinge remacties en uitwijkmanoeuvres voorkomen.

Inhalen

Het inhalen met een aanhanger neemt meer tijd in beslag. Bovendien moet u door de extra lengte de in te halen auto verder voorbij voordat u weer terug kunt keren naar de oorspronkelijke rijbaan.

Achteruitrijden

Houd de onderzijde van het stuurwiel met een hand vast. Draai vervolgens het stuur naar rechts om de aanhanger naar links te draaien. Om de aanhanger naar rechts te de draaien moet u het stuur naar links draaien. Rijd altijd langzaam achteruit en laat u indien mogelijk door iemand anders begeleiden.

Rijden in bochten

Maak een grotere bocht dan normaal als u met een aanhanger wilt draaien. Hierdoor voorkomt u dat uw aanhanger een zachte berm, stoeprand, verkeersbord, boom of ander object raakt. Voorkom rukken aan het stuur of abrupte manoeuvres. Geef op tijd richting aan.

Richtingaanwijzers

Bij het rijden met een aanhanger moet uw auto over gewijzigde lampjes voor de richtingaanwijzers en extra bedrading beschikken. De groene pijlen in uw instrumentenpaneel gaan knipperen als u afslaat of van rijstrook verandert. Indien de verlichting van de aanhangwagen correct is aangesloten gaat deze eveneens knipperen, om aan andere bestuurders aan te geven dat u gaat keren, van rijstrook veranderen of stoppen.

Bij het rijden met een aanhanger gaan de groene pijlen in het instrumentenpaneel eveneens knipperen bij het keren als de gloeilampen van de aanhanger doorgebrand zijn. Hierdoor denkt u dat bestuurders achter u uw richtingaanwijzers zien, terwijl dit in werkelijkheid niet het geval is. Daarom is het belangrijk dat u regelmatig de werking van de verlichting van uw aanhanger controleert. Controleer eveneens altijd de verlichting wanneer u de bedrading losmaakt en aansluit.



WAARSCHUWING

Sluit de aanhangerverlichting niet rechtstreeks op de verlichtingsinstallatie van uw auto aan. Gebruik een goedgekeurde kabelboom voor aanhangers. Anders kan dit voor schade aan de elektrische installatie van de auto en/of persoonlijk letsel zorgen. Wij adviseren u contact op te nemen met een officiële HYUNDAI-dealer voor hulp.

Rijden op hellingen

Verlaag uw snelheid voordat u een lange of steile helling afrijdt.

Verminder bij het oprijden van een lange helling uw snelheid tot ongeveer 70 km/u (45 mph). Hierdoor wordt voorkomen dat de motor oververhit raakt.

AANWIJZING

Oververhitting van de motor voorkomen:

- **Bij het rijden met een aanhanger met het maximaal toegestane voertuiggewicht en het maximale aanhangergewicht kan de motor oververhit raken. Laat de motor in dat geval stationair draaien totdat deze is afgekoeld. Zodra de motor voldoende is afgekoeld, kunt u uw weg vervolgen.**
- **Tijdens het rijden met een aanhanger kan uw rijsnelheid aanzienlijk lager zijn dan die van het overige verkeer, met name bij bergopwaarts rijden. Houd tijdens het bergopwaarts rijden met een aanhanger de rechterrijstrook aan. Pas uw rijsnelheid aan de maximaal toegestane snelheid voor auto's met een aanhanger, het hellingspercentage en uw aanhangergewicht aan.**

Parkeren op een helling

Als u een aanhanger achter de auto hebt gekoppeld, is het niet verstandig om uw auto op een helling te parkeren.

Is het niet anders mogelijk dan de auto op een helling te parkeren, doe dit dan als volgt:

1. Zet de auto op de parkeerplaats.
Draai het stuurwiel in de richting van de stoepwand (rechtsom als u parkeert op een helling naar beneden, linksom op een helling naar boven).
2. Schakel de versnelling naar P (parkeren).
3. Trek de parkeerrem aan en sluit de auto af.
4. Plaats wielblokken onder de wielen van de aanhanger aan de lage zijde.
5. Start de auto, houd de rem ingetrapt, schakel in de vrijstand, zet de parkeerrem los en laat het rempedaal langzaam opkomen tot de blokken het gewicht van de aanhanger tegenhouden.
6. Trap het rempedaal opnieuw in en activeer de parkeerrem.
7. Schakel naar P (parkeren) als de auto bergop wordt geparkeerd en in stand R (achteruit) bij bergaf parkeren.
8. Zet de motor af en laat het rempedaal los, maar laat de parkeerrem aangetrokken.



WAARSCHUWING

Om ernstig letsel te voorkomen:

- **Stap niet uit voordat u de parkeerrem stevig hebt aangetrokken. Als u de motor laat draaien, kan de auto plotseling in beweging komen. U en anderen kunnen ernstig of dodelijk letsel oplopen.**
- **Houd de auto helling op niet op zijn plaats door gas te geven.**

Met de auto rijden nadat hij op een heuvel geparkeerd stond

1. Trap met de selectiehendel in stand P (parkeren) het rempedaal in en houd dit ingetrapt terwijl u:
 - Start uw auto;
 - Schakel de transmissie in een versnelling, en
 - Ontgrendel de parkeerrem.
2. Laat het rempedaal langzaam los.
3. Rijd langzaam vooruit tot de aanhanger los komt van de blokken.
4. Stop en laat de blokken door iemand oprapen en opbergen.

Onderhoud bij het rijden met een aanhanger

Uw auto heeft vaker onderhoud nodig wanneer u regelmatig met een aanhanger rijdt. Belangrijke zaken die speciale aandacht verdienen zijn: de reductieoverbrengingsvloeistof, de smering van de aandrijfassen en de koelvloeistof. De toestand van de remmen moet ook regelmatig gecontroleerd worden. Het verdient aanbeveling deze punten te controleren voordat u met uw aanhanger onderweg gaat. Vergeet bovendien niet het onderhoud van uw aanhanger en trekhaak. Neem het onderhoudsschema voor uw aanhanger in acht en controleer dit regelmatig. Voer de controle bij voorkeur altijd uit voordat u gaat rijden. Het belangrijkste is dat alle bouten en moeren van de trekhaak goed vastzitten.

AANWIJZING

Om schade aan de auto te voorkomen:

- **Als gevolg van de grotere belasting bij het gebruik van een aanhanger kan tijdens hoge buitentemperaturen of bergopwaarts rijden oververhitting optreden.**
- **Als met de auto een aanhanger getrokken wordt, moet de reductieoverbrengingsvloeistof vaker worden gecontroleerd.**

VOERTUIGGEWICHT

Twee labels op de dorpel van het bestuurdersportier geven aan voor welke belading uw auto ontworpen is: het informatielabel en het typeplaatje.

Zorg ervoor dat u, voordat u uw auto gaat beladen, weet wat de volgende termen betekenen, zodat u uw auto op de juiste manier kunt beladen. De informatie vindt u bij de specificaties en op het typeplaatje:

Rijklaar gewicht

Dit is het gewicht van de auto met hoogspanningsbatterij en de volledige standaarduitrusting. Dit gewicht is zonder passagiers, lading en extra uitrusting.

Leeggewicht

Dit is het gewicht van de auto bij aflevering plus het gewicht van de achteraf gemonteerde uitrusting.

Belading

Dit getal heeft betrekking op al het gewicht dat opgeteld wordt bij het rijklaar gewicht, dus het gewicht van de lading en de extra uitrusting.

GAW (maximale asbelasting)

Dit is het totaalgewicht op elke as (voor en achter) - opgebouwd uit het rijklaar gewicht en de totale belasting.

GAWR (maximale toelaatbare asbelasting)

Dit is het maximaal toelaatbare gewicht dat door een enkele as kan worden gedragen (voor of achter). Deze waarden zijn op het typeplaatje aangegeven. De totale belasting van een as mag nooit hoger zijn dan de GAWR.

GVW (maximaal toelaatbaar totaalgewicht)

Dit is het rijklaar gewicht plus het gewicht van de lading en van de passagiers.

GVWR (maximale massa voertuig)

Dit is de maximaal toelaatbare massa van de volledig beladen auto (inclusief alle opties, uitrustingen, inzittenden en belading). De GVWR is aangegeven op het typeplaatje op de dorpel van het bestuurdersportier.

Overbeladen



WAARSCHUWING

De maximale toelaatbare asbelasting (GAWR) en de maximale massa voertuig (GVWR) zijn aangegeven op het typeplaatje dat op het bestuurdersportier (of passagiersportier) is aangebracht. Het overschrijden van deze waarden kan voor een ongeval of schade aan de auto zorgen. U kunt het gewicht van uw belading berekenen door de voorwerpen (en personen) te wegen voordat u de auto belaaft. Wees voorzichtig uw auto niet te overbeladen.

7. Bestuurdershulp

Rijveiligheid

Forward Collision-Avoidance Assist (FCA)	7-2
Lane Keeping Assist (LKA)	7-26
Blind-Spot Collision-Avoidance Assist (BCA).....	7-32
Safe Exit Warning (SEW)	7-46
Safe Exit Assist (hulp bij veilig uitstappen, SEA).....	7-52
Handmatige snelheidslimietregeling (MSLA)	7-59
Intelligent Speed Limit Assist (ISLA)	7-62
Waarschuwingssysteem voor de aandacht van de bestuurder (DAW)	7-68
Blind-Spot View Monitor (BVM).....	7-74

Rijcomfort

Cruise Control (CC)	7-76
Smart Cruise Control (SCC)	
Navigation-Based Smart Cruise Control (NSCC)	7-98
Lane Following Assist (LFA)	7-105
Highway Driving Assist (HDA)	7-109

Parkeerveiligheid

Achteruitrijmonitor (RVM)	7-121
Surround View Monitor (SVM)	7-124
Rear Cross-Traffic Collision-Avoidance Assist (RCCA)	7-130
Afstandswaarschuwing-achteruit	7-141
Forward/Reverse Parking Distance Warning (PDW)	7-144
Reverse Parking Collision-Avoidance Assist (PCA)	7-149
Remote Smart Parking Assist (RSPA)	7-157

Conformiteitsverklaring	7-182
-------------------------------	-------

FORWARD COLLISION-AVOIDANCE ASSIST (FCA, ONDERSTEUNING BOTSINGSVERMIJDING VOORZIJDJE) (INDIEN VAN TOEPASSING)

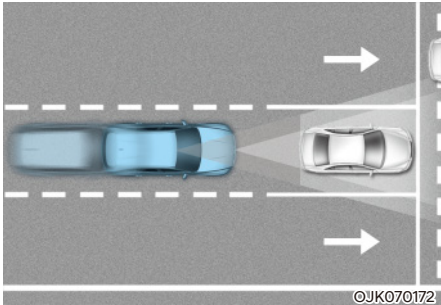

Het Forward Collision-Avoidance Assist-systeem is ontworpen om fietsers of voetgangers op de rijweg te detecteren en te controleren. De bestuurder wordt gewaarschuwd met een melding en een signaal dat een botsing dreigt en wordt de noodrem geactiveerd.

Bovendien helpt het Forward Collision-Avoidance Assist-waarschuwingssysteem (ondersteuning botsingsvermijding voorzijde), als er vooraan hoekradars zijn, met detecteren van voertuigen voor u en in aangrenzende rijstroken. Als er bij een rijstrookwissel een aanrijding dreigt, activeert het Forward Collision-Avoidance Assist-waarschuwingssysteem (ondersteuning botsingsvermijding voorzijde) de noodrem om te proberen een aanrijding te voorkomen.

Junction Turning-functie (afslaan op een kruispunt) (indien van toepassing)

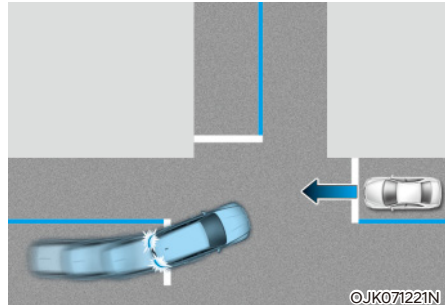

A.d.h.v. van de noodrem helpt de Junction Turning-functie botsingen met tegenliggers in een aangrenzende rijstrook te voorkomen wanneer u links (linkse besturing) of rechts (rechtse besturing) afslaat op een kruispunt en de richtingaanwijzer heeft ingeschakeld.

Junction Crossing-functie (indien van toepassing)

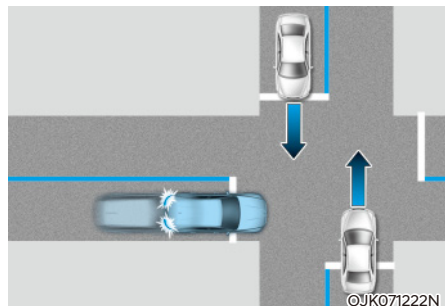

A.d.h.v. van de noodrem helpt de Junction Crossing-functie botsingen met naderende voertuigen van links en rechts te voorkomen wanneer u een kruispunt oversteekt.

Lane-Change Oncoming-functie (indien van toepassing)

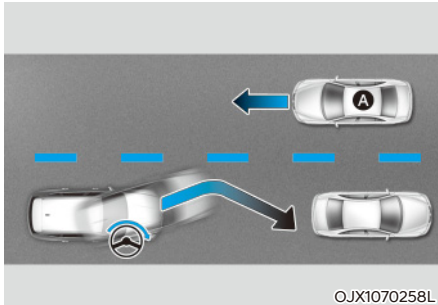

[A] : Tegenligger

De Lane-Change Oncoming-functie helpt bij het wisselen van rijstrook een aanrijding met tegenliggers voorkomen door de bestuurder te helpen met sturen.

Lane-Change Side-functie (indien van toepassing)

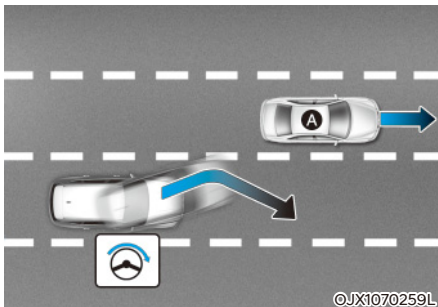

[A] : Voorzijde voertuig

De Lane-Change Side-functie helpt bij het wisselen van rijstrook een aanrijding voorkomen met een voorligger in de naastgelegen rijstrook door de bestuurder te helpen met sturen.

Evasive Steering Assist-functie (indien van toepassing)

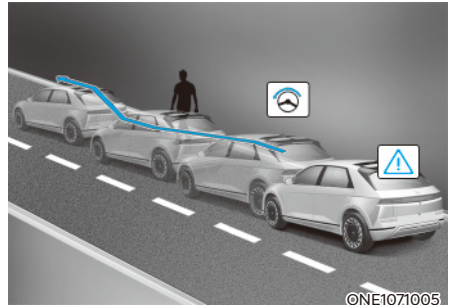

- **Driver steering assist (stuurhulp)**
De functie Evasive Steering Assist (uitwijkhulp) helpt bij het voorkomen van een aanrijding met een voertuig, voetganger of fietser voor u op dezelfde rijstrook. Als er een risico op aanrijding wordt waargenomen, waarschuwt de Evasive Steering Assist (uitwijkhulp) de bestuurder en als de bestuurder probeert uit te wijken om een aanrijding te voorkomen, wordt het sturen ondersteund.
- **Evasive steering assist (uitwijkhulp)**
De functie Evasive Steering Assist (uitwijkhulp) helpt bij het voorkomen van een aanrijding met voetganger of fietser voor u op dezelfde rijstrook. Als er een risico op aanrijding wordt waargenomen, waarschuwt de Evasive Steering Assist (uitwijkhulp) de bestuurder en als er ruimte is om een aanrijding in de rijstrook te voorkomen, wordt het sturen ondersteund.

Detectiesensor

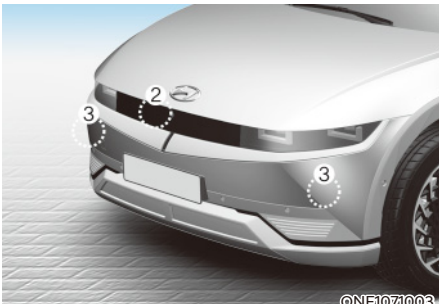
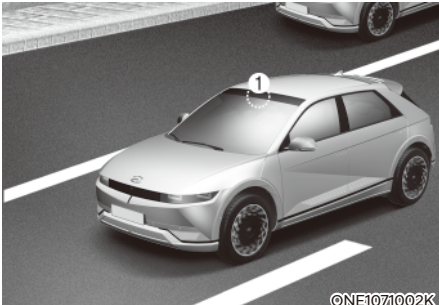

[1]: Frontzichtcamera, [2]: Radar vóór,
[3]: Hoekradar vóór (indien van toepassing),
[4]: Hoekradar achter (indien van toepassing)

Zie bovenstaande afbeelding voor de precieze locatie van de detectiesensoren.



OPGELET

Neem de volgende voorzorgsmaatregelen om de optimale prestaties van de detectiesensor te waarborgen:

- Demonteer nooit de detectiesensor of sensorunits en oefen er geen kracht van buitenaf op uit.
- Na het vervangen of repareren van de detectiesensor adviseren wij u uw auto te laten controleren door een officiële HYUNDAI-dealer.
- Breng nooit accessoires of stickers op de voorruit aan en deze mag ook niet worden getint.
- Let goed op dat u de frontzichtcamera steeds droog houdt.
- Plaats nooit reflecterende voorwerpen (bijv. wit papier, spiegel) op het dashboard.
- Breng geen kentekenplaathouder of voorwerpen, zoals een bumpersticker, folie of bumperbescherming aan in de buurt van het afdekkapje van de radar vóór.
- Houd de radar en zijn afdekkapje altijd schoon en vrij van vuil en stof. Gebruik alleen een zachte doek om het voertuig te wassen. Richt geen hogedrukreiniger rechtstreeks op de sensor of sensorafdekking.

- Als overmatige kracht is uitgeoefend op of rond de radar, kan Forward Collision-Avoidance Assist mogelijk niet goed functioneren, ook al verschijnt er geen waarschuwing melding op het instrumentenpaneel. We adviseren u de auto te laten controleren door een officiële HYUNDAI-dealer.
- Gebruik uitsluitend originele onderdelen om een beschadigd afdekkapje van de radar vóór te repareren of te vervangen. Breng geen lak aan op het afdekkapje van de radar vóór,
- Voertuigen met een hoekradar vóór en/of achter.
 - Breng geen kentekenplaathouder of andere voorwerpen, zoals een bumpersticker, folie of bumperbescherming aan in de buurt van de hoekradar vóór of achter.
 - Mogelijk werkt de functie niet goed als de bumper is vervangen of als de omgeving van de hoekradar vóór of achter beschadigd of gelakt is.
 - Als er een aanhanger, drager of iets dergelijks is geïnstalleerd, kan dit de werking van de hoekradar achteraan of de Forward Collision-Avoidance Assist (ondersteuning botsingsvermijding voorzijde) verstoren of werkt de functie mogelijk niet goed.

Instellingen Forward Collision-Avoidance Assist (ondersteuning botsingsvermijding voorzijde)

Functies instellen

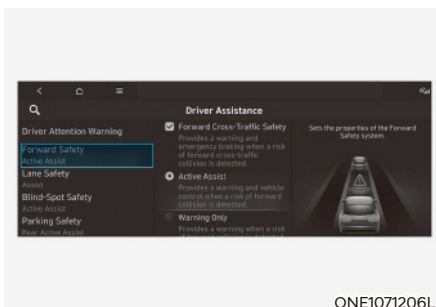

ONE1071206L

Veiligheid vooruit

Met de auto ingeschakeld, selecteert of deselecteert u 'Driver Assistance → Forward Safety' ('Bestuurdershulp → Veiligheid vooruit') in het menu Settings (instellingen) om voor iedere functie in te stellen of deze al dan niet moet worden gebruikt.

- Als 'Active Assist' (Actieve hulp) wordt geselecteerd, waarschuwt de Forward Collision-Avoidance Assist-waarschuwingssysteem (ondersteuning botsingsvermijding voorzijde) de bestuurder met een waarschuwing melding, een waarschuwingssignaal of een trilling in het stuurwiel, afhankelijk van het niveau van het botsingsrisico. Afhankelijk van het botsingsrisico wordt de remhulp of stuurhulp (indien van toepassing) geactiveerd.
- Als 'Warning Only' (Alleen waarschuwen) wordt geselecteerd, waarschuwt de Forward Collision-Avoidance Assist-waarschuwingssysteem (ondersteuning botsingsvermijding voorzijde) de bestuurder met een waarschuwing melding, een waarschuwingssignaal of een trilling in het stuurwiel, afhankelijk van het niveau van het botsingsrisico. De rem- of stuurhulp (indien van toepassing) wordt niet geactiveerd. De bestuurder moet de rem intrappen of bijsturen indien nodig.
- Als u voor 'Off' (uit) kiest, gaat de Forward Collision-Avoidance Assist uit. Het waarschuwingsslampje  op het instrumentenpaneel gaat branden.

De bestuurder kan de status ON/OFF van het Forward Collision-Avoidance Assist-systeem controleren in het menu Settings (Instellingen). Als het waarschuwingsslampje  blijft branden wanneer de Forward Collision-Avoidance Assist aanstaat, raden we u aan de auto te laten controleren door een erkende HYUNDAI-dealer.

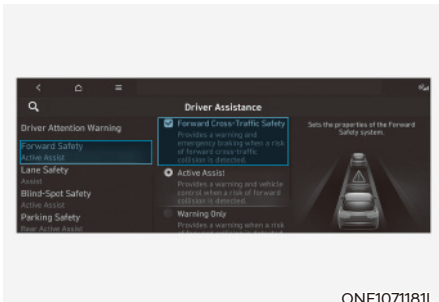

Forward Cross-Traffic Safety (veiligheid kruisend verkeer vooraan) (indien van toepassing)

Terwijl de motor aanstaat, selecteert u 'Driver Assistance → Forward Safety → Forward Cross-Traffic Safety' ('Bestuurdershulp → Kop-startveiligheid → Veiligheid kruisend verkeer vooraan') in het menu Settings (instellingen) om de Junction Crossing-functie in te schakelen en heft u de selectie op om de functie uit te schakelen.



WAARSCHUWING

Wanneer de auto opnieuw wordt gestart, wordt het Forward Collision-Avoidance Assist-systeem altijd ingeschakeld. Als echter 'Off' ('Uit') wordt geselecteerd, moet de bestuurder zich altijd bewust zijn van de omgeving en veilig rijden.



OPGELET

- 'Als 'Warning Only' ('Alleen waarschuwen') wordt geselecteerd, is er geen rem of stuurhulp (indien van toepassing).
- De instellingen voor Forward Safety omvatten 'Basic function' ('Basisfunctie') en 'Junction Turning' ('Afslaan op kruispunten'), Lane-Change Oncoming', 'Lane-Change Side' en 'Evasive Steering Assist' (uitwijkhulp) (indien van toepassing).
- Als Forward Safety op 'Off' (Uit) staat, werkt de Junction Crossing-functie niet, ook niet als de 'Forward Cross-Traffic Safety' (veiligheid kruisend verkeer vooraan) (indien van toepassing) geselecteerd is.
- De trillingen in het stuurwiel kunnen worden in- of uitgeschakeld. Selecteer of deselecteer in het menu Settings (instellingen) 'Driver Assistance → Haptic Warning' ('Bestuurdershulp → Voelbare waarschuwing').



Informatie

Het Forward Collision-Avoidance Assist-systeem wordt uitgeschakeld wanneer ESC wordt uitgeschakeld, door de toets ESC OFF ingedrukt te houden. Het waarschuwingslampje  op het instrumentenpaneel gaat branden.

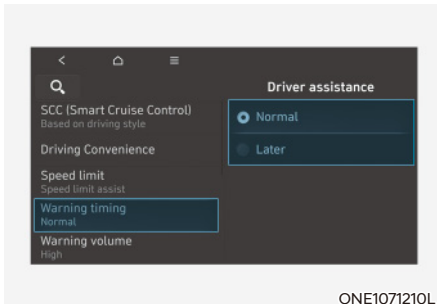

Waarschuwingstijdstip

Met de auto ingeschakeld, selecteert u 'Driver Assistance → Warning Timing' ('Bestuurdershulp → Waarschuwingstijdstip') in het menu Settings (instellingen) om de initiële activeringstijd voor de waarschuwing van Forward Collision-Avoidance Assist (hulp bij het vermijden van een voorwaartse botsing) te wijzigen.

Wanneer uw auto wordt afgeleverd, is het waarschuwingstijdstip ingesteld op 'Normaal'. Als u het waarschuwingstijdstip wijzigt, kan dat ook het waarschuwingstijdstip voor andere bestuurdershulpsystemen wijzigen.

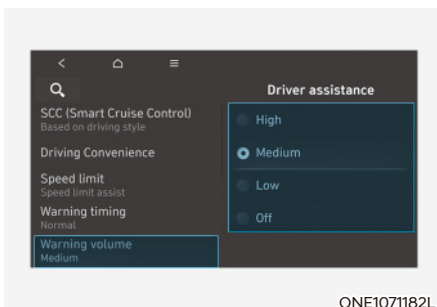

Waarschuwingsvolume

Met de motor aan selecteert u 'Driver Assistance (Bestuurdershulp) → Warning Volume' of 'Sound' (Waarschuwingsvolume of Geluid) → 'Driver Assist Warning → Warning volume' ('Bestuurdershulpwaarschuwing → Waarschuwingsvolume') in het menu Settings (instellingen) om het waarschuwingsvolume voor Forward Collision-Avoidance Assist te wijzigen naar 'High', 'Medium', 'Low' of 'Off' ('Hoog', 'Gemiddeld', 'Laag' of 'Uit').

Zelfs als 'Off' ('Uit') wordt geselecteerd, wordt het waarschuwingsvolume van de Forward Collision-Avoidance Assist (FCA; ondersteuning botsingsvermijding voorzien) echter niet helemaal uitgeschakeld, maar klinkt het volume zoals bij de instelling 'Low' ('Laag').

Als u het waarschuwingsvolume wijzigt, kan dat ook het waarschuwingsvolume voor andere bestuurdershulpsystemen wijzigen.



OPGELET

- **De instellingen voor het waarschuwingstijdstip en het waarschuwingsvolume worden toegepast bij alle functies van het Forward Collision-Avoidance Assist-systeem.**
- **Zelfs als het waarschuwingstijdstip 'Normal' (normaal) is geselecteerd, kan de initiële activeringstijd laat lijken als de voorligger plotseling stopt.**
- **Selecteer voor het waarschuwingstijdstip 'Late' ('Laat') wanneer er weinig verkeer is en u traag rijdt.**



Informatie

Wanneer de auto opnieuw wordt gestart, blijft de laatste instelling voor het waarschuwingstijdstip en -volume behouden.

Werking van Forward Collision-Avoidance Assist (ondersteuning botsingsvermijding voorzijde)

Basisfunctie

Waarschuwing en regeling

Het Forward Collision-Avoidance Assist-systeem waarschuwt de bestuurder en neemt een deel van de besturing over, afhankelijk van het botsingsrisico: 'Botsingswaarschuwing', 'noodremhulpsysteem' en 'de auto tot stilstand brengen en aansturing van de remmen beëindigen'.

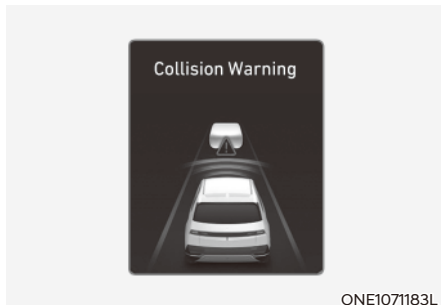

Botsingswaarschuwing

- Om de bestuurder te waarschuwen voor een botsing, verschijnt de waarschuwingsmelding 'Collision Warning' ('Botsingswaarschuwing') op het instrumentenpaneel, klinkt een waarschuwingssignaal en gaat het stuur trillen.
- Wordt er een voorligger gedetecteerd, dan werkt de functie bij een rijsnelheid tussen ongeveer 10~200 km/u (6~124 mph).
- Als een voetganger of fietser vóór de auto wordt gedetecteerd, dan werkt het systeem bij een rijsnelheid van ongeveer 10~85 km/u (6~53 mph).
- Als 'Active Assist' ('Actieve ondersteuning') is geselecteerd, kan de remhulp worden geactiveerd.

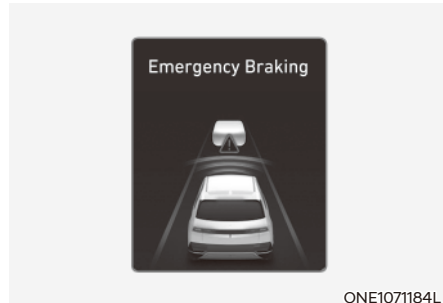

Noodremmen

- Om de bestuurder te waarschuwen voor het noodremmen, verschijnt de waarschuwingsmelding 'Emergency Braking' ('Noodrem') op het instrumentenpaneel, klinkt een waarschuwingssignaal en gaat het stuur trillen.
- Wordt er een voorligger gedetecteerd, dan werkt de functie bij een rijsnelheid van ongeveer 10~75 km/u (6~47 mph).
- Als de Forward Collision-Avoidance Assist (ondersteuning botsingsvermijding voorzijde) oordeelt dat een aanrijding moeilijk te voorkomen is, zelfs met het wisselen van rijstrook, wordt de functie actief als uw rijsnelheid 10~100 km/u (6~62 mph) tot (indien voorzien van hoekradar vooraan).

Het werkingsbereik van de functie afnemen vanwege verkeersomstandigheden vóór of rond de auto.

- Als een voetganger of fietser vóór de auto wordt gedetecteerd, dan werkt het systeem bij een rijsnelheid van ongeveer 10~65 km/u (6~40 mph).
- In een noodstopsituatie voorziet het systeem hoge remkracht als remhulp om een botsing met het voertuig, de voetganger of de fietser vóór de auto te voorkomen.



De auto tot stilstand brengen en het aansturen van de remmen beëindigen

- Wanneer de auto tot stilstand is gebracht door de noodrem, verschijnt de waarschuwing 'Drive carefully' ('Rijd voorzichtig') op het instrumentenpaneel.

Voor zijn/haar veiligheid dient de bestuurder het rempedaal onmiddellijk in te trappen en de omgeving te controleren.

- Het aansturen van de remmen wordt beëindigd nadat de auto door toedoen van de noodrem gedurende ongeveer 2 seconden heeft stilgestaan.

Junction Turning-functie (afslaan op een kruispunt) (indien van toepassing)

Waarschuwing en regeling

De Junction Turning-functie zal een waarschuwing geven en het voertuig controleren, afhankelijk van het botsingsniveau: 'Botsingswaarschuwing', 'noodremhulpsysteem' en 'de auto tot stilstand brengen en aansturing van de remmen beëindigen'



Botsingswaarschuwing

- Om de bestuurder te waarschuwen voor een botsing, verschijnt de waarschuwing melding 'Collision Warning' ('Botsingswaarschuwing') op het instrumentenpaneel, klinkt een waarschuwingssignaal en gaat het stuur trillen.
- De functie werkt wanneer de rijsnelheid van uw auto tussen ongeveer 10–30 km/u (6–19 mph) ligt en die van de tegenligger tussen ongeveer 30–70 km/u (19–44 mph).
- Als 'Active Assist' ('Actieve ondersteuning') is geselecteerd, kan de remhulp worden geactiveerd.

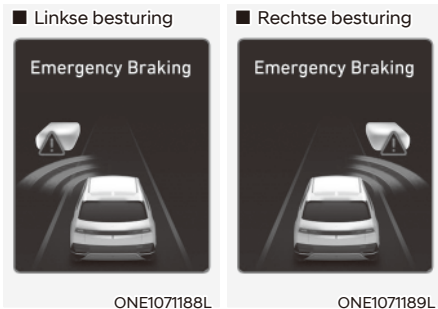

Noodremmen

- Om de bestuurder te waarschuwen voor het noodremmen, verschijnt de waarschuwingsmelding 'Emergency Braking' ('Noodrem') op het instrumentenpaneel, klinkt een waarschuwingssignaal en gaat het stuur trillen.
- De functie werkt wanneer de rijsnelheid van uw auto tussen ongeveer 10~30 km/u (6~19 mph) ligt en die van de tegenligger tussen ongeveer 30~70 km/u (19~44 mph).
- In een noodstopsituatie levert de functie hoge remkracht als remhulp om een botsing met de tegenligger te voorkomen.

Informatie

Als de stoel van de bestuurder links staat, werkt de hulp bij het afslaan op kruispunten alleen als de bestuurder links afslaat. Als de stoel van de bestuurder rechts staat, werkt de functie alleen als u rechts afslaat.

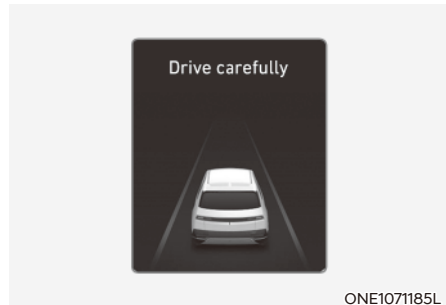

De auto tot stilstand brengen en het aansturen van de remmen beëindigen

- Wanneer de auto tot stilstand is gebracht door de noodrem, verschijnt de waarschuwing 'Drive carefully' ('Rijd voorzichtig') op het instrumentenpaneel.
Voor zijn/haar veiligheid dient de bestuurder het rempedaal onmiddellijk in te trappen en de omgeving te controleren.
- Het aansturen van de remmen wordt beëindigd nadat de auto door toedoen van de noodrem gedurende ongeveer 2 seconden heeft stilgestaan.

Junction Crossing-functie (indien van toepassing)

Waarschuwing en regeling

De Junction Crossing-functie zal een waarschuwing geven en het voertuig controleren, afhankelijk van het botsingsniveau: 'Botsingswaarschuwing', 'noodremhulpsysteem' en 'de auto tot stilstand brengen en aansturing van de remmen beëindigen'



Botsingswaarschuwing

- Om de bestuurder te waarschuwen voor een botsing, verschijnt de waarschuwingsmelding 'Collision Warning' ('Botsingswaarschuwing') op het instrumentenpaneel, klinkt een waarschuwingssignaal en gaat het stuur trillen.
- De functie werkt wanneer de rijsnelheid van uw auto 10~30 km/u (6~19 mph) ligt en die van het kruisend verkeer 10~60 km/u (6~37 mph).
- Als 'Active Assist' ('Actieve ondersteuning') en Forward Cross-Traffic Safety (veiligheid kruisend verkeer vooraan) zijn geselecteerd, kan de remhulp worden geactiveerd.

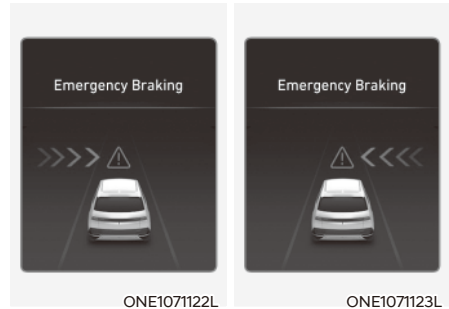

Noodremmen

- Om de bestuurder te waarschuwen voor het noodremmen, verschijnt de waarschuwingsmelding 'Emergency Braking' ('Noodrem') op het instrumentenpaneel, klinkt een waarschuwingssignaal en gaat het stuur trillen.
- Het systeem werkt wanneer de rijsnelheid van uw auto 10~30 km/u (6~19 mph) is en die van het kruisend verkeer 10~20 km/u (6~12 mph).
- In een noodstopsituatie voorziet de functie hoge remkracht als remhulp om een botsing met de tegenligger te voorkomen.

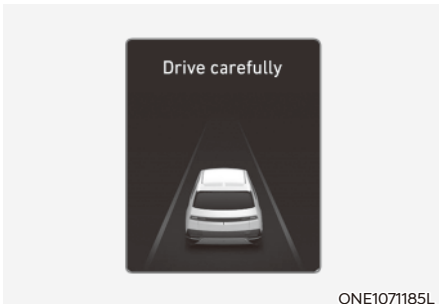

De auto tot stilstand brengen en het aansturen van de remmen beëindigen

- Wanneer de auto tot stilstand is gebracht door de noodrem, verschijnt de waarschuwing 'Drive carefully' ('Rijd voorzichtig') op het instrumentenpaneel.

Voor zijn/haar veiligheid dient de bestuurder het rempedaal onmiddellijk in te trappen en de omgeving te controleren.

- Het aansturen van de remmen wordt beëindigd nadat de auto door toedoen van de noodrem gedurende ongeveer 2 seconden heeft stilgestaan.

⚠ OPGELET

Als de aanrijdingshoek met het kruisende voertuig buiten een bepaald bereik ligt, komen de waarschuwing en ingreep van de Junction Crossing-functie mogelijk te laat of helemaal niet.

Lane-Change Oncoming-functie (indien van toepassing)

Waarschuwing en regeling

De Lane-Change Oncoming-functie geeft een waarschuwing en bedient het voertuig op grond van het aanrijdingsrisico: 'Collision Warning' (botsingswaarschuwing) en 'Emergency Steering' (noodstuurhulp)



Botsingswaarschuwing

- Om de bestuurder te waarschuwen voor een botsing, verschijnt de waarschuwingsmelding 'Collision Warning' ('Botsingswaarschuwing') op het instrumentenpaneel, klinkt een waarschuwingssignaal en gaat het stuur trillen.
- De functie werkt bij een rijsnelheid tussen ongeveer 40~145 km/u (25~90 mph) en een snelheid van het tegemoetkomende voertuig van meer dan 10 km/u (6 mph) en als de relatieve snelheid ten opzichte van uw voertuig lager is dan ongeveer 200 km/u (124 mph).

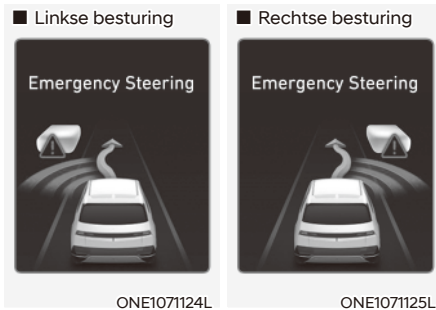

Noodstuurinrichting

- Om de bestuurder te waarschuwen dat de noodstuurhulp actief wordt, verschijnt de waarschuwingsmelding 'Emergency Steering' ('Noodstuurinrichting') op het instrumentenpaneel, klinkt een waarschuwingssignaal en gaat het stuur trillen.
- De functie werkt bij een rijsnelheid tussen ongeveer 40-145 km/u (25-90 mph) en een snelheid van het tegemoetkomende voertuig van meer dan 10 km/u (6 mph) en als de relatieve snelheid ten opzichte van uw voertuig lager is dan ongeveer 200 km/u (124 mph).
- In een noodstuursituatie voorziet de functie in hoge stuurkracht om een botsing met de tegenligger te voorkomen.

Lane-Change Side-functie (indien van toepassing)

Waarschuwing en regeling

De Lane-Change Side-functie geeft een waarschuwing en bedient het voertuig op grond van het aanrijdingsrisico: 'Collision Warning' (botsingswaarschuwing) en 'Emergency Steering' (noodstuurhulp)



Botsingswaarschuwing

- Om de bestuurder te waarschuwen voor een botsing, verschijnt de waarschuwingsmelding 'Collision Warning' ('Botsingswaarschuwing') op het instrumentenpaneel, klinkt een waarschuwingssignaal en gaat het stuur trillen.
- De functie werkt bij een rijsnelheid tussen ongeveer 40-145 km/u (25-90 mph).

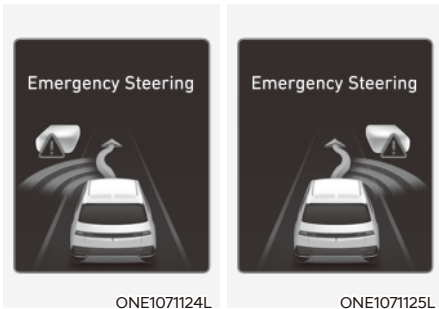

Noodstuurinrichting

- Om de bestuurder te waarschuwen dat de noodstuurhulp actief wordt, verschijnt de waarschuwingsmelding 'Emergency Steering' ('Noodstuurinrichting') op het instrumentenpaneel, klinkt een waarschuwingssignaal en gaat het stuur trillen.
- De functie werkt bij een rijsnelheid tussen ongeveer 40~145 km/u (25~90 mph).
- In een noodstuursituatie voorziet de functie in hoge stuurkracht om een botsing met het voertuig aan de voorzijde te voorkomen.

OPGELET

De Lane-Change Side-functie werkt niet als de snelheid van het tegemoetkomende voertuig aan de voorzijde 0 km/u (0 mph) is.

Evasive Steering Assist-functie (indien van toepassing)

Waarschuwing en regeling

De functie Evasive steering assist (uitwijkhulp) geeft een waarschuwing en bedient het voertuig met de 'Emergency steering' (noodstuurinrichting).



Emergency Steering (noodstuurinrichting) (stuurhulp)

- Om de bestuurder te waarschuwen dat de noodstuurhulp actief wordt, verschijnt de melding 'Emergency Steering' ('Noodstuurinrichting') op het instrumentenpaneel, klinkt een waarschuwingssignaal en gaat het stuur trillen.
- De functie werkt bij een rijsnelheid van ongeveer 40~85 km/u (25~53 mph).
- Als er een aanrijdingsrisico bestaat met een voertuig, voetganger of fietser voor u, wordt het sturen ondersteund om een aanrijding te helpen voorkomen.

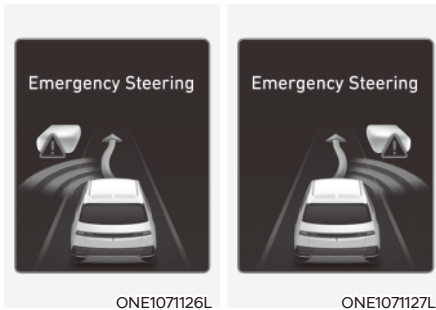

Emergency Steering (noodstuurinrichting) (uitwijkhulp)

- Om de bestuurder te waarschuwen dat de noodstuurhulp actief wordt, verschijnt de melding 'Emergency Steering' ('Noodstuurinrichting') op het instrumentenpaneel, klinkt een waarschuwingssignaal en gaat het stuur trillen.
- De functie werkt bij een rijsnelheid tussen ongeveer 65–75 km/u (40–47 mph).
- Als er een hoog aanrijdingsrisico bestaat met een voertuig, voetganger of fietser voor u en de rijsnelheid voor noodremmen ligt binnen het bereik, wordt het sturen ondersteund om een aanrijding te helpen voorkomen, indien mogelijk binnen dezelfde rijstrook.



OPGELET

- Het stuurwiel kan automatisch gaan draaien wanneer de noodrem actief is.
- Zodra de risicofactoren zijn verdwenen, wordt de noodrem automatisch geannuleerd. De bestuurder moet indien nodig zelf bijsturen.
- De noodstuurinrichting werkt mogelijk niet of wordt geannuleerd als het stuurwiel stevig wordt vastgepakt of naar de andere kant wordt gedraaid.
- Wanneer het sturen wordt ondersteund om een aanrijding te voorkomen met een voertuig, voetganger of fietser, wordt de Evasive steering assist (uitwijkhulp) geannuleerd.
- Mogelijk werkt de Evasive steering assist (uitwijkhulp) niet indien er onvoldoende ruimte op de rijstrook is om een aanrijding te voorkomen.



Informatie

Kijk voor meer informatie over waarschuwingsmeldingen bij Botsingswaarschuwing in “Basisfunctie”.



Informatie

De afbeeldingen of kleuren worden mogelijk anders weergegeven naargelang de specificaties van het instrumentenpaneel of thema.



WAARSCHUWING

Tref de volgende voorzorgsmaatregelen wanneer u gebruikmaakt van het Forward Collision-Avoidance Assist-systeem (ondersteuning botsingsvermijding voorzijde):

- Wijzig voor uw veiligheid de instellingen pas nadat u de auto op een veilige plaats heeft geparkeerd.
- Als 'Active Assist' ('actieve ondersteuning') of 'Warning Only' ('Alleen waarschuwen') is geselecteerd, wordt het Forward Collision-Avoidance Assist automatisch uitgeschakeld wanneer ESC wordt uitgeschakeld door de toets ESC OFF ingedrukt te houden. In dit geval kan de Forward Collision-Avoidance Assist niet worden ingesteld in het menu Settings (instellingen) en gaat het waarschuwingslampje  branden op het instrumentenpaneel. Dit is normaal. Als ESC wordt uitgeschakeld door op de toets ESC OFF te drukken, behoudt het Forward Collision-Avoidance Assist-systeem de laatste instelling.
- Forward Collision-Avoidance Assist werkt niet in alle situaties en kan niet alle aanrijdingen voorkomen.
- De bestuurder is er verantwoordelijk voor de auto onder controle te houden. Vertrouw niet uitsluitend op het Forward Collision-Avoidance Assist-systeem. Houd een veilige remafstand en trap indien nodig het rempedaal in om snelheid te minderen of het voertuig tot stilstand te brengen.
- Laat het Forward Collision-Avoidance Assist-systeem nooit opzettelijk reageren op mensen, voorwerpen enz. Dit kan ernstig of dodelijk letsel veroorzaken.
- Mogelijk werkt het Forward Collision-Avoidance Assist-systeem niet als de bestuurder het rempedaal intrapt om een aanrijding te voorkomen.
- Mogelijk waarschuwt Forward Collision-Avoidance Assist de bestuurder te laat of helemaal niet, afhankelijk van de weg- en rijomstandigheden.
- Terwijl Forward Collision-Avoidance Assist ingrijpt, kan de auto plotseling tot stilstand komen, waarbij letsel kan worden toegebracht aan passagiers en losse voorwerpen kunnen verschuiven. Zorg dat alle inzittenden steeds hun veiligheidsgordel om hebben en dat losse voorwerpen altijd goed worden vastgezet.
- Mogelijk verschijnt of klinkt de waarschuwing of het waarschuwings signaal van het Forward Collision-Avoidance Assist-systeem niet als een waarschuwingsmelding of waarschuwings signaal van een ander systeem wordt weergegeven of klinkt.
- Mogelijk hoort u het waarschuwings signaal van het Forward Collision-Avoidance Assist-systeem (ondersteuning botsingsvermijding voorzijde) niet als er veel lawaai in de omgeving is.
- Afhankelijk van de wegomstandigheden en de omgeving is het mogelijk dat het Forward Collision-Avoidance Assist-systeem wordt uitgeschakeld, dat het niet naar behoren werkt of dat het werkt wanneer dat niet nodig is.



WAARSCHUWING

- Ook als er een probleem met het Forward Collision-Avoidance Assist-systeem is, werken de remmen normaal.
- Tijdens een noodstop, wordt het aansturen van de remmen door de Forward Collision-Avoidance Assist automatisch geannuleerd wanneer de bestuurder het gaspedaal hard intrapt of abrupt het stuur omgooit.



OPGELET

- Afhankelijk van de omgeving en de toestand van het voertuig, de voetganger of de fietser vóór de auto, kan het snelheidsbereik waarbinnen Forward Collision-Avoidance Assist werkt, mogelijk beperkt. Mogelijk waarschuwt de Forward Collision-Avoidance Assist de bestuurder alleen of werkt hij helemaal niet.
- Forward Collision-Avoidance Assist werkt onder bepaalde omstandigheden, door het risiconiveau te beoordelen op basis van de staat, rijrichting en snelheid van de tegenligger en de omgeving.
- Wanneer er een aanrijding met een ander voertuig dreigt, zullen de functies Lane-Change Oncoming, Lane-Change Side en Evasive Steering Assist (indien van toepassing) de bestuurder alleen waarschuwen.





Informatie

Als een botsing dreigt, kan remhulp worden voorzien door het Forward Collision-Avoidance Assist-systeem als de bestuurder niet hard genoeg remt.

Storing en beperkingen van de Forward Collision-Avoidance Assist

Storing in Forward Collision-Avoidance Assist (FCA, ondersteuning botsingsvermijding voorzijde)



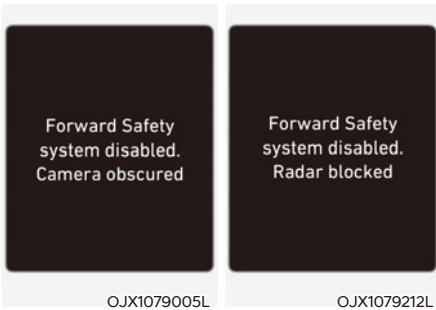

Als Forward Collision-Avoidance Assist niet naar behoren werkt, verschijnt de waarschuwingsmelding 'Check Forward Safety' ('Controleer de veiligheid vooruit') en gaan de waarschuwingslampjes  en  branden op het instrumentenpaneel. We adviseren u de auto te laten controleren door een officiële HYUNDAI-dealer.

Forward Collision-Avoidance Assist uitgeschakeld



Als het deel van de voorruit waar de frontzichtcamera zich bevindt, het afdekkapje van de radar vooraan, de bumper of de sensor bedekt is met vuil, zoals sneeuw, regen of ander materiaal, dan kan dit de detectieprestaties verminderen en het Forward Collision-Avoidance Assist-systeem tijdelijk beperken of uitschakelen.

Als dit gebeurt, verschijnt de waarschuwing melding 'Forward Safety system disabled - voorwaarts veiligheidssysteem uitgeschakeld. Camera obscured' ('Systeem veiligheid vooruit uitgeschakeld. Camera geblokkeerd') of 'Forward Safety system disabled. Radar blocked - radar geblokkeerd' waarschuwing en de  en  de waarschuwing lampjes branden op het instrumentenpaneel.

De Forward Collision-Avoidance Assist (FCA; ondersteuning botsingsvermijding voorzijde) werkt weer naar behoren wanneer deze sneeuw, regen of andere substantie wordt verwijderd.

Als de Forward Collision-Avoidance Assist na obstructie (sneeuw, regen of vreemde materialen) niet normaal werkt en wordt verwijderd (geldt ook voor bijvoorbeeld een aanhanger of drager op de achterbumper), adviseren we de auto te laten nakijken door een HYUNDAI-dealer.



WAARSCHUWING

- Mogelijk werkt het Forward Collision-Avoidance Assist-systeem niet goed, zonder dat daarover een waarschuwing melding verschijnt of het waarschuwing lampje gaat branden op het instrumentenpaneel.
- Mogelijk werkt Forward Collision-Avoidance Assist niet goed in bepaalde gebieden (bijv. open terrein), als er geen objecten worden gedetecteerd na het starten van de auto.

Beperkingen van het Forward Collision-Avoidance Assist-systeem (FCA, ondersteuning botsingsvermijding voorzijde)

Mogelijk werkt de Forward Collision-Avoidance Assist niet normaal of treedt de functie onverwacht in werking onder de volgende omstandigheden:

- De detectiesensor of het gebied eromheen is vuil of beschadigd
- De temperatuur rond de frontzichtcamera is hoog of laag door de omgeving
- De cameralens heeft last van een getinte voorruit of een film of coating op de voorruit, beschadigd glas of kleverige voorwerpen (sticker, insect, enz.) op het glas.
- Er is vocht op de voorruit dat niet verwijderd is of dat eraan vastgevroren is
- De voorruit wordt constant met ruitensproeiervloeistof besproeid of de ruitenwisser is geactiveerd
- Rijden bij zware regenval of sneeuw of dichte mist
- Het gezichtsveld van de frontzichtcamera wordt belemmerd door schittering van de zon
- Straatverlichting of licht van een tegenligger wordt gereflecteerd op het natte wegdek, bv. door een plas op de weg
- Er is een voorwerp op het dashboard geplaatst

- Uw auto wordt gesleept
- De omgeving is heel helder
- De omgeving is zeer donker, bv. in een tunnel enz.
- De helderheid verandert plots, bv. wanneer u een tunnel inrijdt of verlaat
- Er is niet veel licht buiten en de koplampen zijn niet aan of geven weinig licht
- Rijden door stoom, rook of schaduw
- Slechts een deel van een voertuig, voetganger of fietser vóór de auto wordt gedetecteerd
- De voorligger is een bus, een grote vrachtwagen, een vrachtwagen met een lading of oplegger die een ongewone vorm heeft enz.
- De voorligger heeft geen achterlichten, zijn achterlichten bevinden zich op een ongewone plaats enz.
- Er is niet veel licht buiten en de achterlichten zijn niet aan of geven weinig licht
- De achterzijde van de voorligger is klein of het voertuig ziet er niet normaal uit, zoals wanneer het gekanteld is, op zijn kop ligt of overdwars staat, enz.
- De bodemvrijheid voor de auto is laag of hoog.
- Een voertuig, voetganger of fietser rijdt of stapt plotseling voor u in
- Het deel van de bumper rond de radar heeft een stoot ondervonden of is beschadigd of de radar zit niet op zijn plaats
- De temperatuur rond de radar is hoog of laag
- U rijdt door een tunnel of onder een ijzeren brug door
- U rijdt in een groot gebied waar weinig voertuigen of constructies zijn (bijv. een woestijn, weide, voorstad enz.)
- U rijdt nabij zones waar zich metalen bevinden, zoals een bouwplaats, spoorweg enz.
- Er is een materiaal in de buurt dat de golven van de radar zeer goed reflecteert, zoals een vangrail, een auto enz.
- De fietser vóór de auto zit op een fiets van een materiaal dat de golven van de radar vóór niet goed reflecteert
- De voorligger wordt te laat gedetecteerd
- De weg van de voorligger wordt plotseling versperd door een obstakel
- De voorligger verandert plotseling van rijstrook of vertraagt plotseling
- De voorligger is vervormd
- De voorligger rijdt met een lage of hoge snelheid
- De voorligger stuurt in de tegenovergestelde richting van uw auto om een botsing te vermijden
- Uw auto verandert langzaam van rijstrook terwijl vóór u een voorligger rijdt
- De voorligger is bedekt met sneeuw
- U verlaat of keert terug naar de rijstrook
- Onstabiel rijden
- U bevindt zich op een rotonde en de voorligger wordt niet gedetecteerd
- U blijft in een cirkel rijden
- De voorligger heeft een ongewone vorm
- De voorligger rijdt bergop of bergaf
- De voetganger of fietser wordt niet volledig gedetecteerd, bijvoorbeeld als hij zich vooroverbuigt of niet helemaal rechtop loopt
- De voetganger of fietser draagt kleding of uitrusting waardoor hij moeilijk als voetganger of fietser kan worden geïdentificeerd

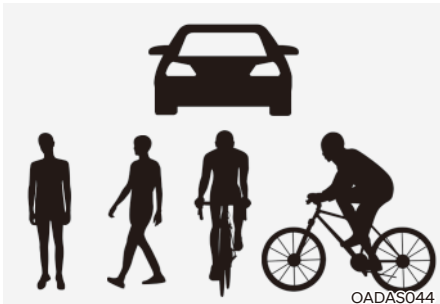

De afbeelding hierboven toont het beeld dat de frontzichtcamera en radar vóór als een voertuig, voetganger of fietser waarneemt.

- De voetganger of fietser vóór de auto verplaatst zich zeer snel
 - De voetganger of fietser vóór de auto is klein van gestalte of heeft een lage houding aangenomen
 - De voetganger of fietser vóór de auto heeft een mobiliteitsbeperking
 - De voetganger of fietser vóór de auto verplaatst zich haaks op de rijrichting
 - Er bevindt zich een groep voetgangers of fietsers of een grote menigte voor de auto
 - De voetganger of fietser draagt kleding die opgaat in de achtergrond en daardoor moeilijk te detecteren is
 - De voetganger of fietser is moeilijk te onderscheiden van een structuur met een soortgelijke vorm in de omgeving
- U rijdt voorbij een voetganger, fietser, verkeersborden, constructies enz. nabij een kruispunt
 - U rijdt op een parkeerterrein
 - U rijdt door een tolpoort of langs wegwerkzaamheden, over een onverharde, gedeeltelijk verharde of hobbelige weg, over verkeersdrempels enz.
 - U rijdt op een weg met hellingen, bochten enz.
 - U rijdt langs bomen of straatverlichting aan de kant van de weg
 - De slechte staat van de weg doet de auto overmatig trillen tijdens het rijden
 - Uw auto is te hoog of te laag door een zware lading, een abnormale bandenspanning enz.
 - U rijdt op een smalle weg die tussen bomen of gras ligt of overgroeid is
 - Er is storing door elektromagnetische golven, bijvoorbeeld in bepaalde gebieden met sterke radiogolven of elektrische ruis

De functies Junction Crossing, Lane-Change Oncoming, Lane-Change Side, Evasive Steering Assist (indien van toepassing)

- De temperatuur rond de hoekradar vóór of achter is hoog of laag
- Er is een aanhanger, drager of dergelijke bevestigd in de buurt van de hoekradar achter
- De hoekradar vóór of achter is bedekt met sneeuw, regen, vuil enz.
- Het deel van de bumper rond de hoekradar vóór of achter wordt bedekt door een bepaald voorwerp, zoals een bumpersticker, bumperbescherming, een fietsendrager enz.
- Het deel van de bumper rond de hoekradar vóór of achter heeft een stoot ondervonden of is beschadigd, of de radar zit niet op zijn plaats
- De hoekradar vóór of achter wordt geblokkeerd door andere voertuigen, muren of pilaren
- De auto rijdt op een op- of afrit van een snelweg (of hoofdweg)
- U rijdt over een weg met een dubbellaagse vangrail of muur erlangs.
- Een achterligger rijdt op een zeer kleine afstand van u of een andere auto rijdt op een kleine afstand voorbij uw auto
- Een andere auto rijdt u zeer snel voorbij, zodat hij slechts heel kort naast u rijdt
- Uw auto rijdt een andere auto voorbij
- Uw auto is op hetzelfde tijdstip als het voertuig naast u vertrokken en heeft geaccelereerd
- Het voertuig op de rijstrook naast u schuift nog een rijstrook verder op, of een voertuig twee rijstroken verderop schuift over naar de rijstrook naast u
- Een motorfiets of fiets
- Een platte aanhanger of gelijkaardig voertuig
- Een groot voertuig zoals een bus of een vrachtwagen
- Er wordt een klein bewegend obstakel zoals een voetganger, dier, winkelwagentje of kindervan gedetecteerd
- Een voertuig met een geringe hoogte, zoals een sportwagen
- De rijstrook is moeilijk te zien vanwege externe substanties zoals regen, sneeuw, stof, olie en plassen.
- De kleur van de rijstrookmarkering is niet waarneembaar vanaf de rijbaan

- Er op de rijbaan in de buurt van de rijstrook markeringen zijn aangebracht of doordat de markeringen op de rijbaan lijken op de rijstrookmarkeringen
- De schaduw van een middenberm, bomen, vangrail, geluidsschermen enz. op de rijbaan valt
- Het aantal rijstroken neemt toe of af of de rijstrookmarkeringen kruisen elkaar op een ingewikkelde manier
- De weg heeft meer dan twee rijstrookmarkeringen
- De rijstrookmarkeringen ingewikkeld zijn of de lijnen vervangen zijn door voorwerpen, bijvoorbeeld bij wegwerkzaamheden
- Er zijn wegmarkeringen zoals zigzaglijnen, oversteekplaats of verkeersborden
- De rijstrook plotseling verdwijnt, bv. bij een kruising
- De rijstrook is erg breed of erg smal
- Er is een stoeprand wegrand zonder rijstrook
- De voorligger rijdt aan één kant op de rijstrookmarkering
- De afstand tot de voorligger is extreem klein



WAARSCHUWING

- U rijdt op een bochtige weg

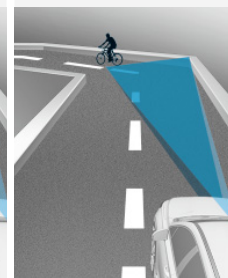
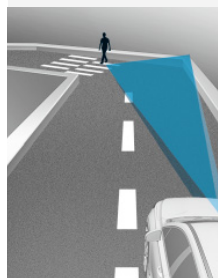
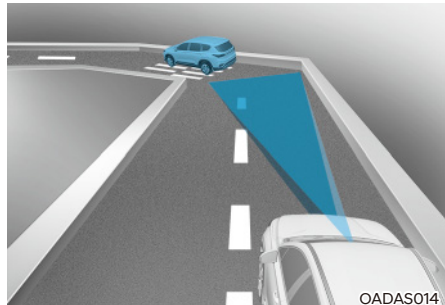

Mogelijk detecteert Forward Collision-Avoidance Assist geen andere voertuigen, voetgangers of fietsers vóór u op bochtige wegen die de prestaties van de sensoren verminderen. Hierdoor kunnen waarschuwingen, remhulp en stuurhulp (indien van toepassing) uitblijven wanneer ze wel nodig zijn. Rijdt u in een bocht, dan moet u een veilige remafstand houden en indien nodig sturen en het rempedaal intrappen om snelheid te minderen en zo een veilige afstand te bewaren.

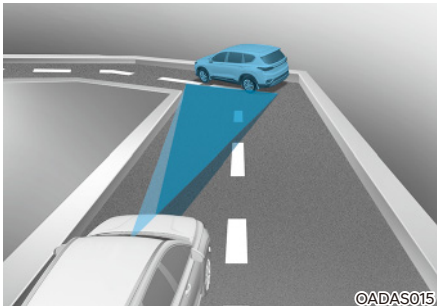

©ADAS015



OADAS017

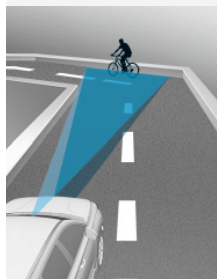

OADAS019

Mogelijk detecteert Forward Collision-Avoidance Assist een voertuig, voetganger of fietser in de rijstrook naast u of elders buiten uw rijstrook wanneer u op een bochtige weg rijdt.

Als dit gebeurt, kan de Forward Collision-Avoidance Assist mogelijk de bestuurder waarschuwen en de rem of het stuur bedienen wanneer dat niet nodig is (indien van toepassing). Controleer altijd de verkeersomstandigheden rond uw auto.

- Op een helling rijden

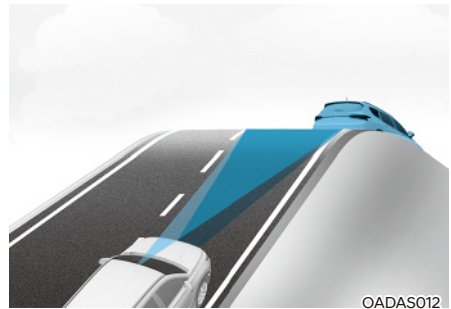

OADAS012

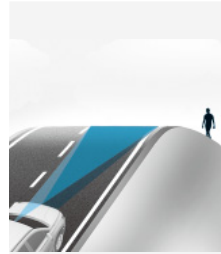

OADAS010

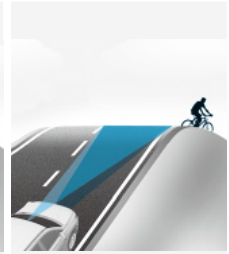

OADAS011

Mogelijk detecteert Forward Collision-Avoidance Assist geen andere voertuigen, voetgangers of fietsers vóór u op hellende wegen die de prestaties van de sensoren verminderen.

Hierdoor kan het systeem mogelijk waarschuwen, remmen of bijsturen (indien van toepassing) wanneer dat niet nodig is of niet waarschuwen, remmen of bijsturen (indien van toepassing) wanneer dat wel nodig is.

De rijsnelheid kan ook snel dalen wanneer plotseling een voertuig, voetganger of fietser vóór de auto wordt gedetecteerd.

Blijf altijd op de weg letten wanneer u bergop of bergaf rijdt. Indien nodig stuurt u en trapt u het rempedaal in om snelheid te minderen en zo een veilige afstand te bewaren.

- Van rijbaan wisselen

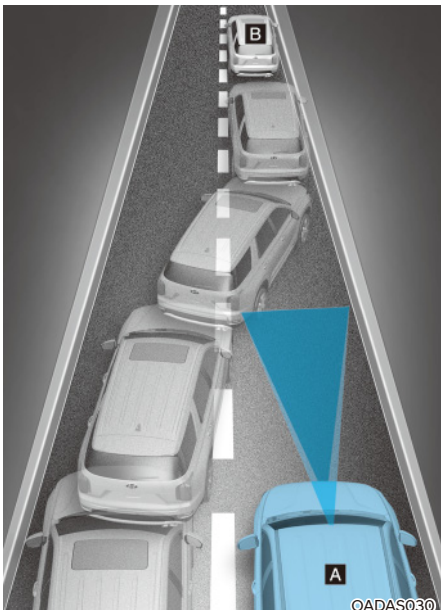

[A]: Uw auto [B]: Een auto die van rijstrook verandert

Wanneer een voertuig vanuit een aangrenzende rijstrook uw rijstrook oprijdt, kan de sensor het niet detecteren totdat het zich in zijn detectiebereik bevindt. Mogelijk detecteert Forward Collision-Avoidance Assist het voertuig niet onmiddellijk als het plotseling van rijbaan wisselt. In dit geval moet u een veilige remafstand houden en indien nodig sturen en het rempedaal intrappen om snelheid te minderen en zo een veilige afstand te bewaren.

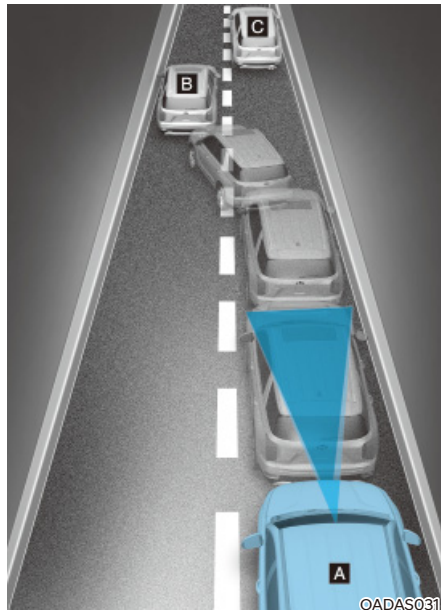

[A]: Uw auto [B]: Een auto die van rijstrook verandert, [C]: voertuig op dezelfde rijstrook

Wanneer een voertuig vóór u uw rijstrook verlaat, detecteert Forward Collision-Avoidance Assist uw nieuwe voorligger mogelijk niet onmiddellijk. In dit geval moet u een veilige remafstand houden en indien nodig sturen en het rempedaal intrappen om snelheid te minderen en zo een veilige afstand te bewaren.

- Voertuig detecteren

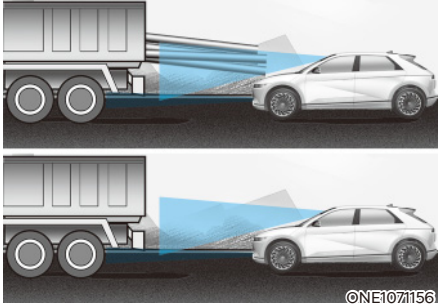

Als een voorligger een lading heeft die achter het voertuig uitsteekt of wanneer een voorligger een grotere bodemvrijheid heeft, is speciale aandacht vereist. Mogelijk detecteert Forward Collision-Avoidance Assist de lading die achter het voertuig uitsteekt niet. In dit geval moet u een veilige remafstand tot het achterste voorwerp houden en indien nodig sturen en het rempedaal intrappen om snelheid te minderen en zo de afstand te bewaren.



WAARSCHUWING

- Wanneer u een aanhanger of een ander voertuig sleept, raden we aan dat u om veiligheidsredenen Forward Collision-Avoidance Assist uitschakelt.
- Mogelijk grijpt het Forward Collision-Avoidance Assist-systeem in als het voorwerpen detecteert die door hun vorm of bepaalde kenmerken op voertuigen, voetgangers en fietsers lijken.
- Forward Collision-Avoidance Assist werkt niet met fietsen, motorfietsen of kleinere voorwerpen op wielen, zoals bagagetassen, winkel- of kinderwagens.
- Mogelijk functioneert Forward Collision-Avoidance Assist niet normaal bij storing door sterke elektromagnetische golven.
- Mogelijk werkt Forward Collision-Avoidance Assist niet gedurende 15 seconden na het starten van de auto of het inschakelen van de frontzichtcamera.

LANE KEEPING ASSIST (LKA, HULP BIJ RIJBAAN AANHOUDEN) (INDIEN VAN TOEPASSING)

Het Lane Keeping Assist-systeem is ontworpen om tijdens het rijden boven een bepaalde snelheid rijstrookmarkeringen (of randen van de weg) te detecteren. De Lane Keeping Assist (LKA, rijvakassistentie) waarschuwt de bestuurder als het voertuig de rijstrook verlaat zonder gebruik te maken van de richtingaanwijzers of helpt de bestuurder automatisch te sturen om zo te helpen voorkomen dat de auto de rijstrook verlaat.

Detectiesensor

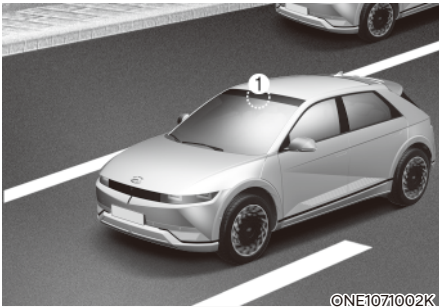

[1]: Frontzichtcamera

De frontzichtcamera wordt gebruikt als detectiesensor om rijstrookmarkeringen (of de randen van de weg) te detecteren. Zie bovenstaande afbeelding voor de precieze locatie van de detectiesensor.



OPGELET

Zie de alinea 'Forward Collision Avoidance Assist (FCA, ondersteuning botsingsvermijding voorzijde)' in dit hoofdstuk voor meer informatie over de voorzorgsmaatregelen voor de frontzichtcamera.

Instellingen Lane Keeping Assist (rijvakassistentie)

Functies instellen

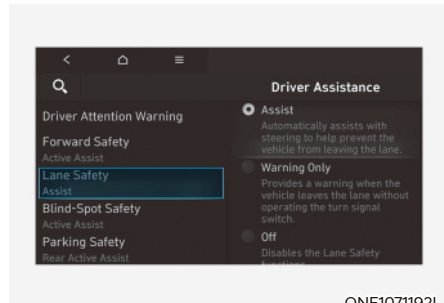

ONE1071192L

Lane Safety (rijstrookveiligheid)

Met de auto ingeschakeld, selecteert of deselecteert u 'Driver Assistance → Lane Safety' ('Bestuurdershulp → Rijstrookveiligheid') in het menu Settings (instellingen) om voor iedere functie in te stellen of deze al dan niet moet worden gebruikt.

- Als 'Assist' (Hulp) wordt geselecteerd, helpt de Lane Keeping Assist de bestuurder automatisch bij het sturen wanneer hij detecteert dat de rijstrook wordt verlaten, om te helpen voorkomen dat de auto van zijn rijstrook afwijkt.
- Als 'Warning Only' ('Alleen waarschuwen') wordt geselecteerd, waarschuwt de Lane Keeping Assist de bestuurder met een waarschuwingssignaal en trillingen in het stuurwiel wanneer het detecteert dat de auto zijn rijstrook verlaat. De bestuurder moet zelf bijsturen.
- Als u 'Off' selecteert, gaat de Lane Keeping Assist uit. Het controlelampje  op het instrumentenpaneel dooft.



WAARSCHUWING

- Als 'Warning Only' ('Alleen waarschuwen') wordt geselecteerd, is er geen stuurhulp.
- Het Lane Keeping Assist-systeem stuurt niet bij wanneer de auto in het midden van de rijstrook rijdt.
- De bestuurder dient zich altijd bewust te zijn van de omgeving en de auto te sturen als 'Off' is geselecteerd.

Lane Keeping Assist (rijvakassistentie) in-/uitschakelen

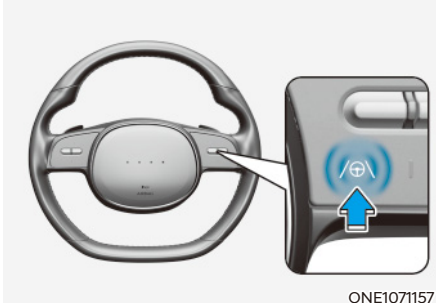

- Behalve Europa, Australië, Rusland
Terwijl de motor aanstaat, houdt u de toets Lane Driving Assist (hulp op de rijstrook) op het stuurwiel ingedrukt om Lane Keeping Assist in te schakelen. Het grijze controlelampje  gaat branden op het instrumentenpaneel. Druk opnieuw op de toets en houd deze ingedrukt om de functie uit te schakelen. Wanneer de motor opnieuw wordt gestart, behoudt het Lane Keeping Assist-systeem de laatste instelling.
- Voor Europa, Australië, Rusland
Wanneer de auto wordt gestart, wordt het Lane Keeping Assist-systeem altijd ingeschakeld. Het grijze controlelampje  gaat branden op het instrumentenpaneel. Wanneer het Lane Keeping Assist-systeem aan is, houdt u de toets Lane Driving Assist (hulp met rijden op de rijstrook) ingedrukt om de functie uit te schakelen.

i Informatie

- Als de toets Lane Driving Assist kort wordt ingedrukt, zal Lane Following Assist aan en uit gaan.
- Als de Lane Keeping Assist (LKA, rijvakassistentie) wordt uitgezet met de toets Lane Driving Assist (hulp met rijden op de rijstrook), gaat de instelling van de Lane Safety (rijstrookveiligheid) ook naar 'Off' (uit).

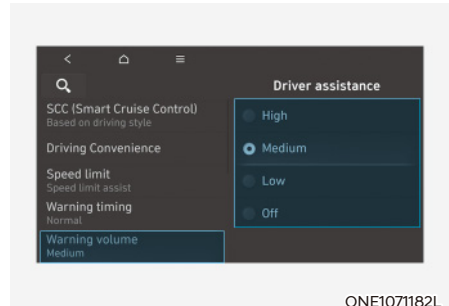

Waarschuwingsvolume

Terwijl de motor aanstaat, selecteert u 'Driver Assistance (Bestuurdershulp) → Warning volume' (Waarschuwingsvolume) of 'Sound → Driver Assist Warning → Warning volume' ('Geluid → Waarschuwing bestuurdershulp → Waarschuwingsvolume') in het menu Settings (instellingen) om het waarschuwingsvolume voor Lane Keeping Assist te wijzigen naar 'High', 'Medium', 'Low' of 'Off' ('Hoog', 'Gemiddeld', 'Laag' of 'Uit').

Zelfs als 'Off' ('Uit') wordt geselecteerd, wordt het volume van de waarschuwing Hands-Off (handen van het stuur) echter niet uitgeschakeld. Ook de trillingsfunctie van het stuurwiel blijft aan als 'Off' is geselecteerd.

Als u het waarschuwingsvolume wijzigt, kan dat ook het waarschuwingsvolume voor andere bestuurdershulpsystemen wijzigen.

Werking van Lane Keeping Assist (rijvakassistentie)

Waarschuwing en regeling

Het Lane Keeping Assist-systeem waarschuwt en stuurt de auto aan met Lane Departure Warning (waarschuwing bij rijbaanwissel) en Lane Keeping Assist (hulp bij rijbaan aanhouden).

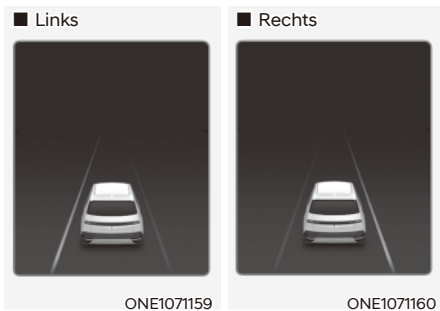

Lane Departure Warning

- Om de bestuurder te waarschuwen dat het voertuig afwijkt van de geprojecteerde rijstrook vóór de auto gaat het groene  controlelampje knipperen op het instrumentenpaneel, knippert de rijstrooklijn op het instrumentenpaneel naargelang de richting die de auto opgaat, en klinkt een waarschuwingssignaal. Het stuur gaat ook trillen.
- De Lane Keeping Assist werkt bij een rijsnelheid tussen ongeveer 60~200 km/u (40~120 mph).

Hulp bij rijbaan aanhouden

- Om de bestuurder te waarschuwen dat het voertuig afwijkt van de geprojecteerde rijstrook vóór de auto gaat het groene controlelampje  knipperen op het instrumentenpaneel en er wordt bijgestuurd om het voertuig binnen de rijstrook te houden.
- De Lane Keeping Assist werkt bij een rijsnelheid tussen ongeveer 60~200 km/u (40~120 mph).

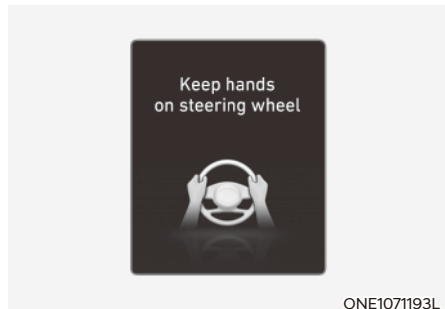

Waarschuwing hands-off (handen van het stuur)

Als de bestuurder het stuurwiel gedurende meerdere seconden loslaat, verschijnt de waarschuwing 'Place hands on steering wheel' ('Handen op het stuurwiel plaatsen') (of 'Keep hands on the steering wheel' ('Handen op het stuurwiel houden')) op het instrumentenpaneel en klinkt een waarschuwingssignaal met verschillende niveaus.



WAARSCHUWING

- Mogelijk wordt er niet bijgestuurd als het stuurwiel zeer stevig wordt vastgehouden of als het voorbij een bepaalde hoek gedraaid is.
- Het Lane Keeping Assist-systeem werkt niet de hele tijd. Het is de verantwoordelijkheid van de bestuurder om veilig te sturen en de auto in zijn rijstrook te houden.
- Afhankelijk van de wegomstandigheden kan de waarschuwing melding hands-off mogelijk te laat verschijnen. Houd uw handen altijd aan het stuurwiel tijdens het rijden.
- Als het stuur zeer lichtjes wordt vastgehouden, kan de waarschuwing melding hands-off verschijnen omdat de Lane Keeping Assist de handen van de bestuurder aan het stuur niet opmerkt.
- Als u voorwerpen aan het stuurwiel bevestigt, is het mogelijk dat de waarschuwing hands-off niet goed werkt.



Informatie

- Zie het onderdeel 'Voertuiginstellingen' in hoofdstuk 4 voor meer informatie over het instellen van de functies in het infotainmentsysteem.
- Wanneer rijstrookmarkeringen (of wegranden) worden gedetecteerd, veranderen de rijstrooklijnen op het instrumentenpaneel van grijs naar wit en gaat het groene controlelampje  branden.
- Als er rijstrookmarkeringen (of wegranden) gedetecteerd worden en de Highway Driving Assist (rijhulp voor rijstrook wisselen op de snelweg) aanstaat, kunnen de rijstrookmarkeringen op het instrumentenpaneel groen worden.



- Hoewel het Lane Keeping Assist-systeem bijstuurt, kan de bestuurder steeds zelf sturen.
- Het stuurwiel kan wel zwaarder of lichter aanvoelen terwijl Lane Keeping Assist bijstuurt dan wanneer dat niet het geval is.



Informatie

De afbeeldingen of kleuren worden mogelijk anders weergegeven naargelang de specificaties van het instrumentenpaneel of thema.

Storingen en beperkingen van de Lane Keeping Assist

Storing Lane Keeping Assist

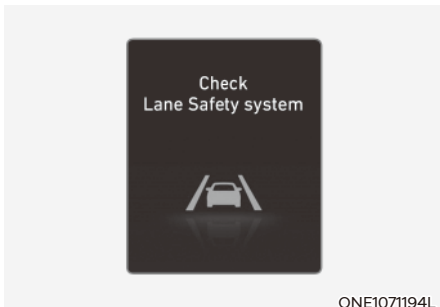

Als Lane Keeping Assist niet naar behoren werkt, verschijnt de waarschuwingsmelding 'Check Lane Safety System' ('Controleer Rijstrookveiligheidssysteem') en gaat het gele controlelampje  branden op het instrumentenpaneel. Laat de auto in dit geval inspecteren door een officiële HYUNDAI-dealer.

Beperkingen van de Lane Keeping Assist

Het kan zijn dat Lane Keeping Assist onder de volgende omstandigheden niet naar behoren of onverwacht werkt:

- De rijstrook is vuil of moeilijk te onderscheiden doordat
 - de rijstrookmarkeringen (of wegrand) bedekt is met regen, sneeuw, vuil, olie enz.
 - De kleur van de rijstrookmarkering (of randen van de weg) niet waarneembaar is vanaf de rijbaan

- Er op de rijbaan in de buurt van de rijstrookmarkeringen (of wegranden) zijn aangebracht of doordat de markeringen (of wegranden) op de rijbaan lijken op de rijstrookmarkeringen (of wegrand)
- De rijstrookmarkering (of wegrand) is onduidelijk of beschadigd.
- Er bevinden zich schaduwen op de wegmarkering (of wegrand), bijv. van een middenberm, bomen, vangrail, geluidswal, enz.
- Het aantal rijstroken neemt toe of af of de rijstrookmarkeringen (of wegranden) kruisen elkaar op een ingewikkelde manier
- De weg heeft meer dan twee rijstrookmarkeringen (of wegranden)
- De rijstrookmarkeringen (of wegranden) zijn ingewikkeld of een constructie doet dienst als rijstrookmarkering, bijv. in het geval van wegwerkzaamheden.
- Er zijn wegmarkeringen zoals zigzaglijnen, oversteekplaats of verkeersborden
- De rijstrook plotseling verdwijnt, bv. bij een kruising
- De rijstrook (of de weg) zeer breed of zeer smal is
- Er is een wegrand zonder rijstrook
- De rijweg wordt begrensd door een structuur, zoals een tolpoort, stoep, stoeprand enz.
- De afstand tot uw voorligger zeer klein is of uw voorligger op de wegmarkering (of de rand van de weg) staat

Informatie

Zie de paragraaf 'Forward Collision-Avoidance Assist (FCA, ondersteuning botsingsvermijding voorzijde)' in dit hoofdstuk voor meer informatie over de beperkingen van de frontzichtcamera.



WAARSCHUWING

Neem bij het gebruik van het Lane Keeping Assist (LKA) systeem altijd de volgende voorzorgsmaatregelen in acht:

- De bestuurder is er verantwoordelijk voor veilig te rijden en de auto onder controle te houden. Vertrouw niet uitsluitend op Lane Keeping Assist en rijd veilig.
- Afhankelijk van de wegomstandigheden en de omgeving wordt de werking van Lane Keeping Assist mogelijk geannuleerd of werkt het systeem mogelijk niet goed. Wees altijd voorzichtig als u rijdt.
- Raadpleeg 'Beperkingen van de Lane Keeping Assist' als de rijstrook niet goed wordt gedetecteerd.
- Wanneer u een aanhanger of een ander voertuig sleept, raden we aan dat u Lane Keeping Assist om veiligheidsredenen uitschakelt.
- Bij hoge rijksnelheden wordt er niet bijgestuurd. De bestuurder moet zich altijd aan de geldende snelheidslimiet houden als hij de Lane Keeping Assist gebruikt.
- Mogelijk verschijnt of klinkt de waarschuwing melding of het waarschuwingssignaal van Lane Keeping Assist niet als een waarschuwing melding of waarschuwingssignaal van een ander systeem wordt weergegeven of klinkt.
- Mogelijk hoort u het waarschuwingssignaal van Lane Keeping Assist niet als er veel lawaai in de omgeving is.
- Als u voorwerpen aan het stuurwiel bevestigt, wordt er mogelijk niet correct bijgestuurd.
- Mogelijk werkt Lane Keeping Assist niet gedurende 15 seconden na het starten van de auto of het inschakelen van de frontzichtcamera.
- Lane Keeping Assist werkt niet wanneer:
 - De richtingaanwijzer of alarmknipperlichten ingeschakeld zijn.
 - De auto niet in het midden van de rijstrook rijdt terwijl de Lane Keeping Assist wordt ingeschakeld of onmiddellijk na een rijstrookwissel.
 - ESC (elektronische stabiliteitsregeling) of VSM (voertuigstabiliteitsregeling) is geactiveerd.
 - De auto een scherpe bocht maakt.
 - De rijksnelheid lager dan 55 km/u (35 mph) of hoger dan 210 km/u (130 mph) is.
 - De auto wisselt abrupt van rijstrook.
 - De auto plotseling afremt.

BLIND-SPOT COLLISION-AVOIDANCE ASSIST (BCA) (INDIEN VAN TOEPASSING)

Blind-Spot Collision-Avoidance Assist (botsingsvermijding blinde hoek) is ontworpen om voertuigen die naderen en zich in de blinde hoek van de bestuurder bevinden te detecteren en te controleren en de bestuurder met een melding en een signaal te waarschuwen als een aanrijding dreigt.

Als het risico op een botsing bestaat bij een rijstrookwissel of het voorwaarts verlaten van een parkeerplaats, helpt de Blind-spot Collision-avoidance Assist (botsingsvermijding blinde hoek) die bovendien te vermijden door de rem te activeren.

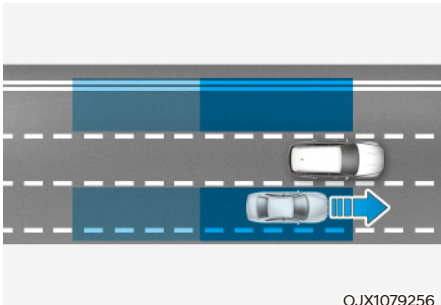

OJX1079256

Blind-Spot Collision-Avoidance Assist detecteert en informeert de bestuurder als er zich een voertuig in zijn/haar dode hoek bevindt.

OPGELET

Afhankelijk van uw rijsnelheid kan het detectiebereik variëren. Als u met hoge snelheid een voertuig voorbijrijdt, is het mogelijk dat de Blind-spot Collision-avoidance Assist (botsingsvermijding blinde hoek) u er niet voor waarschuwt, zelfs als het zich in uw dode hoek bevindt.

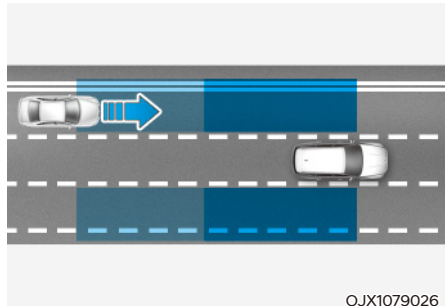

OJX1079026

Blind-spot Collision-avoidance Assist (botsingsvermijding blinde hoek) detecteert en informeert de bestuurder dat een voertuig met hoge snelheid nadert uit de dodehoekzone.

OPGELET

Het waarschuwingsmoment kan variëren afhankelijk van de rijsnelheid van het naderende voertuig.

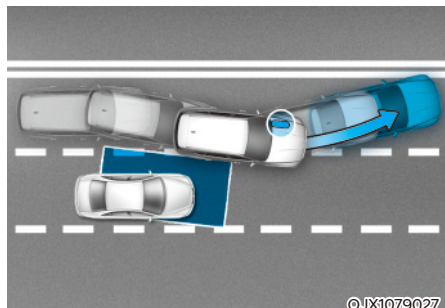

OJX1079027

Als Blind-spot Collision-avoidance Assist bij een rijstrookwissel waarneemt dat het gevaar bestaat voor een botsing met een voertuig dat zich in de blinde hoek bevindt, helpt hij een aanrijding te vermijden door de rem te activeren.

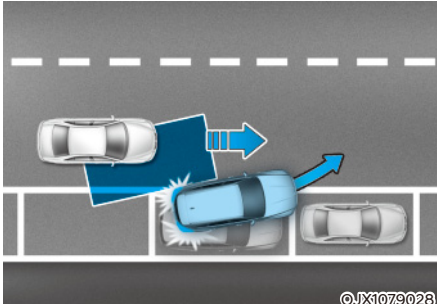

Als u voorwaarts een parkeerplek verlaat en de Blind-spot Collision-avoidance Assist inschat dat er kans op een botsing bestaat met een naderend voertuig dat zich in de blinde hoek bevindt, helpt hij een aanrijding te vermijden door te remmen.

Detectiesensor

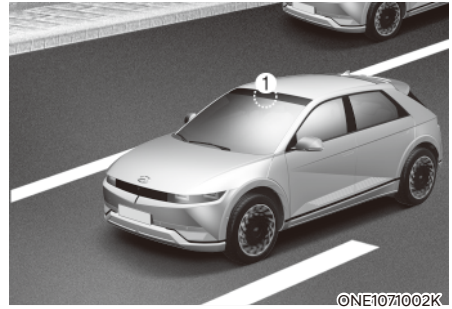

[1]: Frontzichtcamera, [2]: Hoekradar achter

Zie bovenstaande afbeelding voor de precieze locatie van de detectiesensoren.

OPGELET

Neem de volgende voorzorgsmaatregelen om de optimale prestaties van de detectiesensor te waarborgen:

- Demonteer nooit de hoekradar achter of de radarunit en oefen er geen kracht van buitenaf op uit.
- Als een kracht van buitenaf is uitgeoefend op of nabij de hoekradar achter, kan het Blind-spot Collision-avoidance Assist-systeem (botsingsvermijding blinde hoek) mogelijk niet goed functioneren, ook al verschijnt er geen waarschuwingsmelding op het instrumentenpaneel. We adviseren u de auto te laten controleren door een officiële HYUNDAI-dealer.

- Als de hoekradar achter is vervangen of gerepareerd, raden we u aan uw auto te laten controleren door een officiële HYUNDAI-dealer.
- Gebruik uitsluitend originele onderdelen om de achterbumper te repareren op de plaats waar de hoekradar achter zit.
- Breng geen kentekenplaatouder of andere voorwerpen, zoals een bumpersticker, folie of bumperbescherming aan in de buurt van de hoekradar achter.
- Mogelijk werkt de Blind-spot Collision-avoidance Assist (botsingsvermijding blinde hoek) niet goed als de bumper is vervangen of als de omgeving van de hoekradar achter beschadigd of gelakt is.
- Als er een aanhanger, drager of iets dergelijks is geïnstalleerd, kan dit de werking van de hoekradar achteraan of de Blind-spot Collision-avoidance Assist (botsingsvermijding blinde hoek) verstoren of werkt de functie mogelijk niet.

Zie de alinea 'Forward Collision-Avoidance Assist (FCA, ondersteuning botsingsvermijding voorzijde)' in dit hoofdstuk voor meer informatie over de voorzorgsmaatregelen voor de frontzichtcamera.

Instellingen Blind-Spot Collision-Avoidance Assist (botsingsvermijding blinde hoek)

Functies instellen

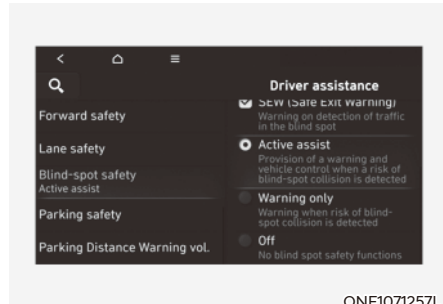

Blind-Spot Safety (veiligheid blinde hoek)

Met de auto ingeschakeld, selecteert of deselecteert u 'Driver Assistance → Blind Spot Safety' ('Bestuurdershulp → Veiligheid blinde hoek') in het menu Settings (instellingen) om voor iedere functie in te stellen of deze al dan niet moet worden gebruikt.

- Als 'Active Assist' (actieve ondersteuning) (of Safe Exit Warning (waarschuwing bij veilig uitstappen) wordt geselecteerd, waarschuwt de Blind-Spot Collision-Avoidance Assist (botsingsvermijding blinde hoek) de bestuurder met een waarschuwingsbericht, een waarschuwingsgeluid en trillingen in het stuurwiel en wordt de remhulp geactiveerd, afhankelijk van het niveau van het botsingsrisico.
- Als 'Warning Only' (Alleen waarschuwen) wordt geselecteerd, waarschuwt de Blind-spot Collision-avoidance Assist (botsingsvermijding blinde hoek) de bestuurder met een waarschuwingsmelding, een waarschuwingsgeluid of een trilling in het stuurwiel, afhankelijk van het niveau van het botsingsrisico. Er is geen remhulp.
- Als u voor 'Off' (uit) kiest, gaat de Blind-spot Collision-avoidance Assist uit.



OTM070097N

Wanneer de motor opnieuw wordt gestart terwijl de Blind-spot Collision-avoidance Assist (botsingsvermijding blinde hoek) uitgeschakeld is, verschijnt de melding 'Blind-Spot Safety System is Off' ('Veiligheidssysteem blinde hoek is uitgeschakeld') op het instrumentenpaneel.

Als u de instelling wijzigt van 'Off' ('Uit') naar 'Active Assist' ('Actieve ondersteuning') of 'Warning Only' ('Alleen waarschuwen'), knippert het waarschuwingslampje op de buitenspiegel gedurende 3 seconden.

Ook als de auto wordt gestart terwijl de Blind-Spot Collision-Avoidance Assist (botsingsvermijding blinde hoek) is ingesteld op 'Active Assist' ('Actieve ondersteuning') of 'Warning Only' ('Alleen waarschuwen'), knippert het waarschuwingslampje op de buitenspiegel gedurende drie seconden.



WAARSCHUWING

- Als 'Warning Only' ('Alleen waarschuwen') wordt geselecteerd, is er geen remhulp.
- Als 'Off' ('Uit') wordt geselecteerd, moet de bestuurder zich altijd bewust zijn van de omgeving en veilig rijden.



Informatie

Wanneer de motor opnieuw wordt gestart, behoudt de Blind-Spot Collision-Avoidance Assist (botsingsvermijding blinde hoek) de laatste instelling.

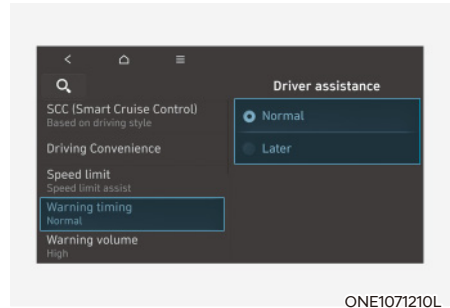

ONE1071210L

Waarschuwingmoment

Met de motor aan, selecteert u 'Driver Assistance → Warning Timing' ('Bestuurdershulp → Waarschuwingmoment') in het menu Settings (instellingen) om de initiële activeringstijd voor de waarschuwing van de Blind-Spot Collision-Avoidance Assist (botsingsvermijding blinde hoek) te wijzigen.

Wanneer uw auto wordt afgeleverd, is het waarschuwingmoment ingesteld op 'Normaal'. Als u het waarschuwingmoment wijzigt, kan dat ook het waarschuwingmoment voor andere bestuurdershulpsystemen wijzigen.

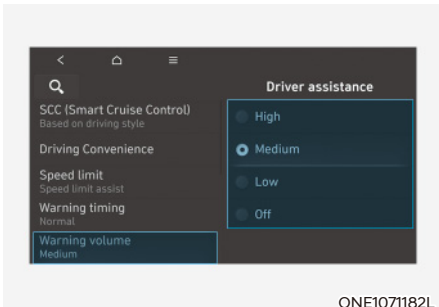

Waarschuwingvolume

Met de motor aan selecteert u 'Driver Assistance (Bestuurdershulp) → Warning Volume' of 'Sound' (Waarschuwingvolume of Geluid) → 'Driver Assist Warning → Warning volume' ('Bestuurdershulpwaarschuwing → Waarschuwingvolume') in het menu Settings (instellingen) om het waarschuwingvolume voor Blind-Spot Collision-Avoidance Assist (botsingsvermijding blinde hoek) te wijzigen naar 'High', 'Medium', 'Low' of 'Off' ('Hoog', 'Gemiddeld', 'Laag' of 'Uit').

Wanneer echter het waarschuwingvolume wordt uitgeschakeld, wordt de trillingsfunctie van het stuurwiel automatisch ingeschakeld als die uitgeschakeld was.

Als u het waarschuwingvolume wijzigt, kan dat ook het waarschuwingvolume voor andere bestuurdershulpsystemen wijzigen.

OPGELET

- De instellingen voor het waarschuwingsmoment en het waarschuwingvolume worden toegepast bij alle functies van de Blind-Spot Collision-Avoidance Assist (botsingsvermijding blinde hoek).
- Hoewel voor het waarschuwingsmoment 'Normal' is geselecteerd, kan de initiële activeringstijd van de waarschuwing laat lijken als voertuigen met een hoge snelheid naderen.
- Selecteer voor het waarschuwingsmoment 'Late' ('Laat') wanneer er weinig verkeer is en u traag rijdt.

Werking van Dodehoekbewaking Waarschuwing en regeling



Voertuigdetectie

- Om de bestuurder te waarschuwen dat een voertuig wordt gedetecteerd, gaat het waarschuwinglampje op de buitenspiegel en het head-updisplay (indien van toepassing) branden.
- De Blind-Spot Collision-Avoidance Assist (botsingsvermijding blinde hoek) werkt wanneer uw rijsnelheid hoger is dan 20 km/u (12 mph) en de snelheid van het voertuig in de dodehoekzone hoger is dan 10 km/u (7 mph).

Botsingswaarschuwing

- De botsingswaarschuwing werkt wanneer de richtingaanwijzer wordt ingeschakeld in de richting van de gedetecteerde auto.
- Als 'Warning Only' ('Alleen waarschuwen') wordt geselecteerd in het menu Settings (Instellingen), werkt de botsingswaarschuwing wanneer uw auto de rijstrook nadert waarin het voertuig in uw dode hoek is gedetecteerd.
- Om de bestuurder te waarschuwen voor een aanrijding, knipperen het waarschuwinglampje op de buitenspiegel en het head-updisplay (indien van toepassing). Tegelijk klinkt een waarschuwingssignaal en gaat het stuur trillen.
- Als de richtingaanwijzer wordt uitgeschakeld of u wegrijdt van de rijstrook in kwestie, wordt de botsingswaarschuwing geannuleerd en schakelt de Blind-Spot Collision-Avoidance Assist (botsingsvermijding blinde hoek) opnieuw de voertuigdetectiemodus in.



WAARSCHUWING

- Het detectiebereik van de hoekradar achter wordt bepaald door de standaard wegbreedte. Op een smalle weg is het dus mogelijk dat de Blind-Spot Collision-Avoidance Assist (botsingsvermijding blinde hoek) andere voertuigen op de volgende rijstrook detecteert en u waarschuwt. Mogelijk kan de Blind-Spot Collision-Avoidance Assist (botsingsvermijding blinde hoek) op een brede weg een voertuig op de rijstrook naast u niet detecteren en u er niet voor waarschuwen.
- Wanneer de alarmknipperlichten ingeschakeld zijn, werkt de botsingswaarschuwing d.m.v. de richtingaanwijzer niet.



Informatie

Als het stuur links zit, kunt u worden gewaarschuwd voor een botsing wanneer u naar links rijdt. Bewaar een correcte afstand tot de voertuigen in de rijstrook links van u. Als het stuur rechts zit, kunt u worden gewaarschuwd voor een botsing wanneer u naar rechts rijdt. Bewaar een correcte afstand tot de voertuigen in de rijstrook rechts van u.



Collision-Avoidance Assist (botsingsvermijding) (tijdens het rijden)

- Om de bestuurder te waarschuwen voor een aanrijding, knippert het waarschuwingslampje op de buitenspiegel; ook verschijnt er een waarschuwingsmelding op het instrumentenpaneel. Tegelijk klinkt een waarschuwingssignaal, knippert een waarschuwingslampje op het Head-Up Display en gaat het stuurwiel trillen (indien van toepassing).
- De Blind-Spot Collision-Avoidance Assist (botsingsvermijding blinde hoek) werkt wanneer uw rijdsnelheid tussen ongeveer 60–200 km/u (40–120 mph) ligt en de rijstrookmarkeringen aan beide zijden van uw rijstrook worden gedetecteerd.
- De noodrem wordt geactiveerd om een botsing met het voertuig in de dodehoekzone te helpen voorkomen.



WAARSCHUWING

- Collision-Avoidance Assist wordt geannuleerd onder de volgende omstandigheden:
 - Uw auto rijdt op een bepaalde afstand de rijstrook naast u op.
 - Uw auto is niet meer in de buurt van het botsingsrisico
 - Het stuurwiel wordt omgegooid
 - Het rempedaal wordt ingetrapt.
 - Forward Collision-Avoidance Assist (ondersteuning botsingsvermijding voorzijde) actief is
- Nadat de Blind-Spot Collision-Avoidance Assist (botsingsvermijding blinde hoek) heeft ingegrepen of na een rijstrookwissel moet u in het midden van de rijstrook gaan rijden. De Blind-Spot Collision-Avoidance Assist (botsingsvermijding blinde hoek) werkt niet als de auto niet in het midden van zijn rijstrook rijdt.



©NE1071196L

Collision-Avoidance Assist (botsingsvermijding) (bij het wegrijden)

- Om de bestuurder te waarschuwen voor een aanrijding, knippert het waarschuwingslampje op de buitenspiegel; ook verschijnt er een waarschuwingsmelding op het instrumentenpaneel. Tegelijk klinkt een waarschuwings signaal, knippert een waarschuwingslampje op het Head-Up Display en gaat het stuurwiel trillen (indien van toepassing).
- De Blind-Spot Collision-Avoidance Assist (botsingsvermijding blinde hoek) werkt wanneer uw rijsnelheid lager is dan 3 km/u (2 mph) en de snelheid van het voertuig in de dodehoekzone hoger is dan 5 km/u (3 mph).
- De noodrem wordt geactiveerd om een botsing met het voertuig in de dodehoekzone te helpen voorkomen.

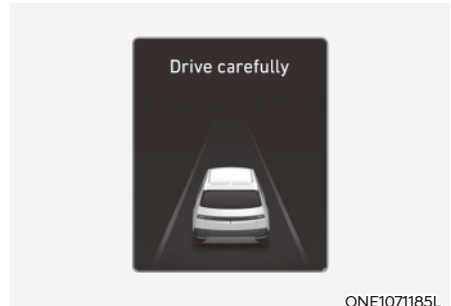

ONE1071185L

- Wanneer de auto tot stilstand is gebracht door de noodrem, verschijnt de waarschuwing 'Drive carefully' ('Rijd voorzichtig') op het instrumentenpaneel.
Voor zijn/haar veiligheid dient de bestuurder het rempedaal onmiddellijk in te trappen en de omgeving te controleren.
- Het aansturen van de remmen wordt beëindigd nadat de auto door toedoen van de noodrem gedurende ongeveer 2 seconden heeft stilgestaan.



WAARSCHUWING

Tref de volgende voorzorgsmaatregelen wanneer u gebruikmaakt van de Blind-Spot Collision-Avoidance Assist (botsingsvermijding blinde hoek):

- Wijzig voor uw veiligheid de instellingen pas nadat u de auto op een veilige plaats heeft geparkeerd.
- Mogelijk verschijnt of klinkt de waarschuwingssignaal van de Blind-spot Collision-Avoidance Assist (botsingsvermijding blinde hoek) niet als een waarschuwing melding of waarschuwingssignaal van een ander systeem wordt weergegeven of klinkt.
- Mogelijk hoort u het waarschuwingssignaal van het Blind-spot Collision-avoidance Assist (botsingsvermijding blinde hoek) niet als er veel lawaai in de omgeving is.
- Mogelijk werkt de Blind-spot Collision-avoidance Assist (botsingsvermijding blinde hoek) niet als de bestuurder het rempedaal intrapt om een aanrijding te voorkomen.
- Zolang de Blind-spot Collision-avoidance Assist (botsingsvermijding blinde hoek) actief is, wordt het aansturen van de remmen door het systeem automatisch geannuleerd wanneer de bestuurder het gaspedaal hard intrapt of abrupt het stuur omgooit.
- Terwijl de Blind-Spot Collision-Avoidance Assist (botsingsvermijding blinde hoek) ingrijpt, kan de auto plotseling tot stilstand komen, waarbij letsel kan worden toegebracht aan passagiers en losse voorwerpen kunnen verschuiven. Zorg dat alle inzittenden steeds hun veiligheidsgordel om hebben en dat losse voorwerpen altijd goed worden vastgezet.
- Ook als er een probleem is met het Blind-Spot Collision-Avoidance Assist (botsingsvermijding blinde hoek) is, werken de remmen normaal.
- De Blind-Spot Collision-Avoidance Assist (botsingsvermijding blinde hoek) werkt niet in alle situaties en kan niet alle aanrijdingen voorkomen.

- Mogelijk waarschuwt de Blind-Spot Collision-Avoidance Assist (botsingsvermijding blinde hoek) de bestuurder te laat of helemaal niet, afhankelijk van de weg- en rijomstandigheden.
- De bestuurder moet het voertuig te allen tijde onder controle houden. Vertrouw niet volledig op de Blind-Spot Collision-Avoidance Assist (botsingsvermijding blinde hoek). Houd een veilige remafstand en trap indien nodig het rempedaal in om snelheid te minderen of het voertuig tot stilstand te brengen.
- Laat de Blind-Spot Collision-Avoidance Assist (botsingsvermijding blinde hoek) nooit reageren op mensen, dieren, voorwerpen enz. Dit kan ernstig of dodelijk letsel veroorzaken.



WAARSCHUWING

Afhankelijk van de status van ESC (elektronische stabiliteitsregeling) is het mogelijk dat het aansturen van de remmen niet goed functioneert.

Er zal alleen een waarschuwing worden gegeven in de volgende gevallen:

- Het waarschuwingsslampje ESC (elektronische stabiliteitsregeling) brandt
- ESC (elektronische stabiliteitsregeling) voert een andere functie uit.



Informatie

De afbeeldingen of kleuren worden mogelijk anders weergegeven naargelang de specificaties van het instrumentenpaneel of thema.

Storing en beperkingen van de Blind-Spot Collision-Avoidance Assist (botsingsvermijding blinde hoek)

Storing in de Blind-Spot Collision-Avoidance Assist (botsingsvermijding blinde hoek)



Als de Blind-Spot Collision-Avoidance Assist (botsingsvermijding blinde hoek) niet naar behoren werkt, verschijnt enkele seconden de waarschuwingsmelding 'Check Blind-Spot Safety system' ('Controleer veiligheidssysteem blinde hoek') op het instrumentenpaneel en gaat het hoofdwaarschuwinglampje (⚠) branden op het instrumentenpaneel. Als het hoofdwaarschuwinglampje brandt, raden we u aan de auto te laten controleren door een officiële HYUNDAI-dealer.

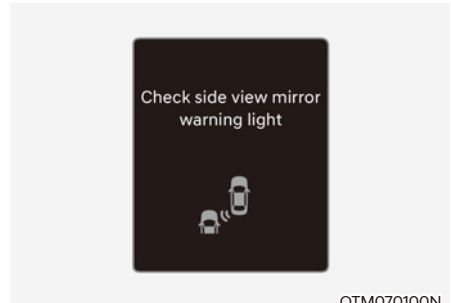

Als het waarschuwingslampje in de buitenspiegel niet naar behoren werkt, verschijnt de waarschuwing 'Check side view mirror warning light' (Controleer waarschuwingslampje buitenspiegel) - of 'Check outside mirror warning icon' (Controleer waarschuwingsicoon buitenspiegel) - op het instrumentenpaneel en gaat het hoofdwaarschuwinglampje (⚠) branden. Als het hoofdwaarschuwinglampje brandt, raden we u aan de auto te laten controleren door een officiële HYUNDAI-dealer.

Blind-Spot Collision-Avoidance Assist (botsingsvermijding blinde hoek) uitgeschakeld

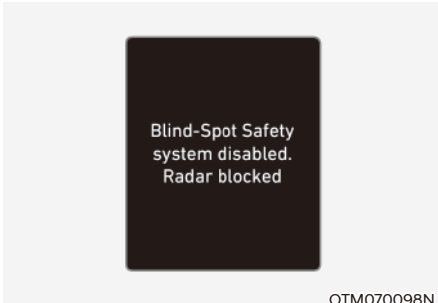

Als het deel van de achterbumper waar de achterste hoekradar of de sensor zich bevindt, bedekt is met vuil, zoals sneeuw of regen, of als een aanhanger of drager wordt geplaatst, kan dit de detectieprestaties verminderen en Blind-Spot Collision-Avoidance Assist (botsingsvermijding blinde hoek) tijdelijk beperken of uitschakelen.

Als dit gebeurt, verschijnt de waarschuwingsmelding 'Blind-Spot Safety system disabled. Radar blocked'. (Radar geblokkeerd') op het instrumentenpaneel.

De Blind-Spot Collision-Avoidance Assist (botsingsvermijding blinde hoek) werkt normaal als dit vuil of de aanhanger, etc. is verwijderd en de motor daarna opnieuw wordt gestart.

Als de Blind-Spot Collision-Avoidance Assist (botsingsvermijding blinde hoek) niet normaal werkt nadat het verwijderd is, adviseren we om de auto te laten nakijken door een officiële HYUNDAI-dealer.



WAARSCHUWING

- Mogelijk werkt de Blind-Spot Collision-Avoidance Assist (botsingsvermijding blinde hoek) niet goed, zonder dat daarover een waarschuwingsmelding verschijnt op het instrumentenpaneel.
- Mogelijk werkt de Blind-Spot Collision-Avoidance Assist (botsingsvermijding blinde hoek) niet goed in bepaalde gebieden (bv. open terrein), waar eventuele substanties niet worden gedetecteerd na het starten van de motor of wanneer de detectiesensor vlak het starten van de motor bedekt is met vreemd materiaal.



OPGELET

Schakel de Blind-Spot Collision-Avoidance Assist (botsingsvermijding blinde hoek) uit om een aanhanger, drager enz. te bevestigen of verwijder de aanhanger, drager enz. om de Blind-Spot Collision-Avoidance Assist te gebruiken.

Beperkingen van de Blind-Spot Collision-Avoidance Assist (botsingsvermijding blinde hoek)

Mogelijk werkt de Blind-Spot Collision-Avoidance Assist (botsingsvermijding blinde hoek) niet normaal of treedt de functie onverwacht in werking onder de volgende omstandigheden:

- Slecht weer, zoals hevige sneeuwval, zware regen enz.
- De hoekradar achter is bedekt met sneeuw, regen, vuil enz.
- De temperatuur rond de hoekradar achter is hoog of laag
- De auto rijdt op een op- of afrit van een snelweg (of hoofdweg)
- Het wegdek (of de grond eromheen) bevat ongewone metalen (bijv. door de aanleg van een tunnel).

- Er is een vast voorwerp in de buurt van de auto, zoals een geluidsscherm, vangrail, middenberm, slagboom, lamp, bord, tunnel, muur enz. (inclusief dubbele structuren)
- U rijdt in een groot gebied waar weinig voertuigen of constructies zijn (bijv. een woestijn, weide, voorstad enz.)
- U rijdt op een smalle weg die tussen bomen of gras ligt of overgroeid is
- U rijdt op een nat wegdek, zoals een plas op de weg
- Een achterligger rijdt op een zeer kleine afstand van u of een andere auto rijdt op een kleine afstand voorbij uw auto
- Een andere auto rijdt u zeer snel voorbij, zodat hij slechts heel kort naast u rijdt
- Uw auto rijdt een andere auto voorbij
- Uw auto verandert van rijstrook
- Uw auto is op hetzelfde tijdstip als het voertuig naast u vertrokken en heeft geaccelereerd
- Het voertuig op de rijstrook naast u schuift nog een rijstrook verder op, of een voertuig twee rijstroken verderop schuift over naar de rijstrook naast u
- Er is een aanhanger, drager of dergelijke bevestigd in de buurt van de hoekradar achter
- Het deel van de bumper rond de hoekradar achter wordt bedekt door een bepaald voorwerp, zoals een bumpersticker, bumperbescherming, een fietsendrager enz.
- Het deel van de bumper rond de hoekradar achter heeft een stoot ondervonden of is beschadigd, of de radar zit niet op zijn plaats
- Uw auto is te hoog of te laag door een zware lading, een abnormale bandenspanning enz.

Mogelijk werkt de Blind-Spot Collision-Avoidance Assist (botsingsvermijding blinde hoek) niet normaal of treedt de functie onverwacht in werking wanneer de volgende voorwerpen worden gedetecteerd:

- Een motorfiets of fiets
- Een platte aanhanger of gelijkaardig voertuig
- Een groot voertuig zoals een bus of een vrachtwagen
- Er wordt een bewegend obstakel zoals een voetganger, dier, winkelwagentje of kinderwagen gedetecteerd
- Een voertuig met een geringe hoogte, zoals een sportwagen

Mogelijk werkt het aansturen van de remmen niet en is de aandacht van de bestuurder vereist in de volgende gevallen:

- De auto trilt ernstig wanneer hij op een wegdek rijdt dat hobbelig, ongelijkmatig of met beton hersteld is
- U rijdt op een ondergrond die glad is door sneeuw, waterplassen, ijs enz.
- De bandendruk is laag of er is een band beschadigd
- De remmen zijn herzien
- De auto wisselt abrupt van rijstrook

Informatie

Zie de paragraaf 'Forward Collision-Avoidance Assist (FCA, Ondersteuning botsingsvermijding voorzijde) en 'Lane Keeping Assist (LKA, Hulp bij rijbaan aanhouden') in dit hoofdstuk voor meer informatie over de beperkingen van de frontzichtcamera.



WAARSCHUWING

- U rijdt op een bochtige weg

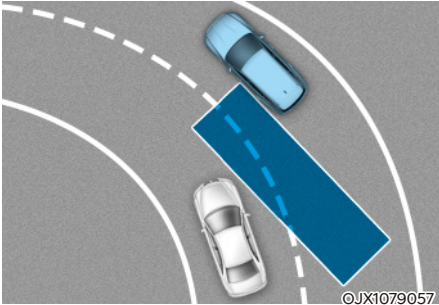

Mogelijk werkt de Blind-Spot Collision-Avoidance Assist (botsingsvermijding blinde hoek) niet goed op bochtige wegen. Mogelijk detecteert de functie het voertuig op de rijstrook naast u niet. Let tijdens het rijden altijd op de weg en de rijomstandigheden.

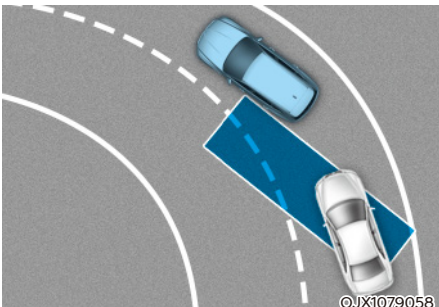

Mogelijk werkt de Blind-Spot Collision-Avoidance Assist (botsingsvermijding blinde hoek) niet goed op bochtige wegen. Mogelijk detecteert de functie een voertuig in uw rijstrook. Let tijdens het rijden altijd op de weg en de rijomstandigheden.

- Rijden waar rijstroken samenvoegen/splitsen

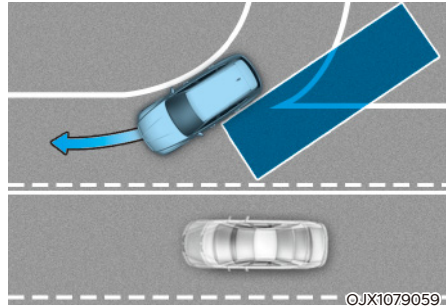

Mogelijk werkt de Blind-Spot Collision-Avoidance Assist (botsingsvermijding blinde hoek) niet goed op plaatsen waar de rijstrook splitst of meerdere rijstroken samenkomen. Mogelijk detecteert de functie het voertuig op de rijstrook naast u niet. Let tijdens het rijden altijd op de weg en de rijomstandigheden.

- Op een helling rijden

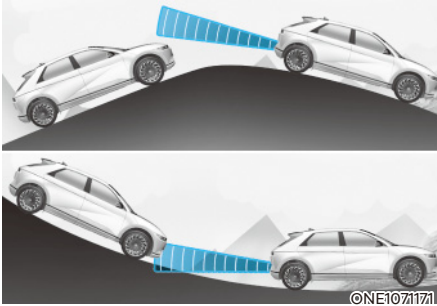

Mogelijk werkt de Blind-Spot Collision-Avoidance Assist (botsingsvermijding blinde hoek) niet goed op hellingen. Mogelijk detecteert de functie het voertuig op de rijstrook naast u niet of detecteert het onbedoeld de grond of een voorwerp.

Let tijdens het rijden altijd op de weg en de rijomstandigheden.

- Rijden waar de rijstroken op verschillende hoogten lopen

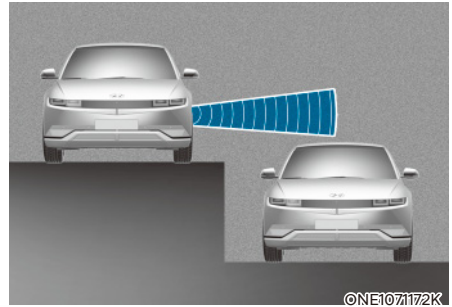

Mogelijk werkt de Blind-Spot Collision-Avoidance Assist (botsingsvermijding blinde hoek) niet goed op plaatsen waar de rijstroken op verschillende hoogten lopen. Mogelijk detecteert de functie een voertuig niet op een weg waar de rijstroken op verschillende hoogten lopen (opritten bij onderdoorgangen, ongelijkgrondse kruisingen enz.).

Let tijdens het rijden altijd op de weg en de rijomstandigheden.

WAARSCHUWING

- Zorg dat u de Blind-Spot Collision-Avoidance Assist (botsingsvermijding blinde hoek) uitschakelt wanneer u een aanhanger of een ander voertuig sleept.
- Mogelijk functioneert de Blind-Spot Collision-Avoidance Assist (botsingsvermijding blinde hoek) niet normaal bij storing door sterke elektromagnetische golven.
- Mogelijk werkt de Blind-Spot Collision-Avoidance Assist (botsingsvermijding blinde hoek) niet gedurende 15 seconden na het starten van de auto of na het inschakelen van de frontzichtcamera of hoekradars achter.

SAFE EXIT WARNING (WAARSCHUWING BIJ VEILIG UITSTAPPEN, SEW) (INDIEN VAN TOEPASSING)

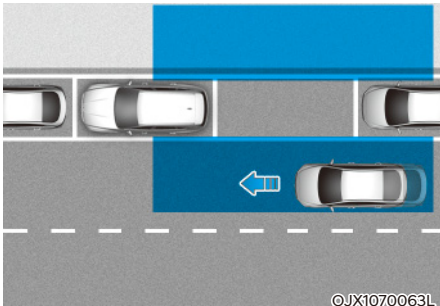

Wanneer een passagier een portier opent nadat de auto tot stilstand is gekomen, waarschuwt het Safe Exit Warning-systeem de bestuurder met een waarschuwingsmelding en een waarschuwingssignaal wanneer een naderend voertuig in de zone achter de auto wordt gedetecteerd. Zo helpt het systeem aanrijdingen voorkomen.

OPGELET

Het waarschuwingsmoment kan variëren afhankelijk van de snelheid van het naderende voertuig.

Detectiesensor



[1]: Hoekradar achteraan

Zie bovenstaande afbeelding voor de precieze locatie van de detectiesensoren.

OPGELET

Voor meer informatie over de voorzorgsmaatregelen voor de hoekradars achteraan, zie de paragraaf 'Blind-Spot Collision Warning (BCA, botsingswaarschuwing blinde hoek)' in dit hoofdstuk.

Instellingen Safe Exit Warning (waarschuwing bij veilig uitstappen)

Functies instellen

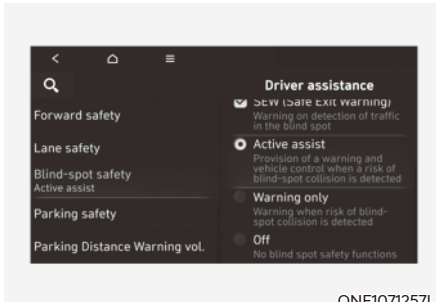

ONE1071257L

Safe Exit Warning (waarschuwing bij veilig uitstappen)

Terwijl het voertuig aanstaat, selecteert u 'Driver Assistance → Blind-Spot Safety → Safe Exit Warning' ('Bestuurdershulp → Blindehoekveiligheid → Waarschuwing bij veilig uitstappen') in het menu Settings (instellingen) om Safe Exit Assist in te schakelen en heft u de selectie op om de functie uit te schakelen.



WAARSCHUWING

De bestuurder dient zich altijd bewust te zijn van onverwachte en plotselinge situaties die zich kunnen voordoen. Als 'Safe Exit Warning' (waarschuwing bij veilig uitstappen) is uitgeschakeld, kan de Safe Exit Warning u niet helpen.



Informatie

Wanneer de auto opnieuw wordt gestart, behoudt de Safe Exit Warning de laatste instelling.

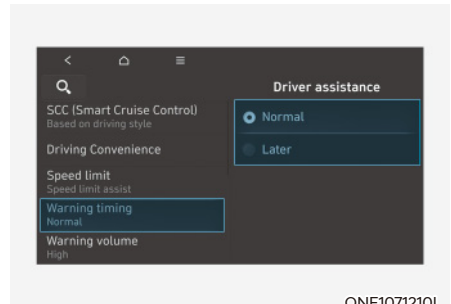

ONE1071210L

Waarschuwingstijdsmoment

Met de motor aan, selecteert u 'Driver Assistance → Warning Timing' ('Bestuurdershulp → Waarschuwingstijdsmoment') in het menu Settings (instellingen) om de initiële activeringstijd voor de waarschuwing van Safe Exit Warning (waarschuwing bij veilig uitstappen) te wijzigen.

Wanneer uw auto wordt afgeleverd, is het waarschuwingstijdsmoment ingesteld op 'Normaal'. Als u het waarschuwingstijdsmoment wijzigt, kan dat ook het waarschuwingstijdsmoment voor andere bestuurdershulpsystemen wijzigen.

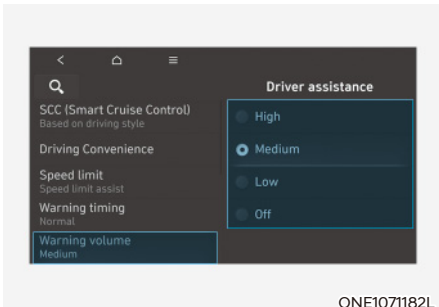

ONE1071182L

Waarschuwingvolume

Selecteer met de motor aan 'Driver Assistance (Bestuurdershulp) → Warning volume' (Waarschuwingvolume) of 'Sound' (Geluid) → Driver Assist Warning (Waarschuwing bestuurdershulp) → Warning Volume' (Waarschuwingvolume) in het menu Settings (instellingen) om het waarschuwingvolume van de Safe Exit Warning (waarschuwing bij veilig uitstappen) te wijzigen naar 'High', 'Medium', 'Low' of 'Off' ('Hoog', 'Gemiddeld', 'Laag' of 'Uit').

Zelfs als 'Off' ('Uit') wordt geselecteerd, wordt het waarschuwingvolume van de Safe Exit Warning (waarschuwing bij veilig uitstappen) echter niet helemaal uitgeschakeld, maar klinkt het volume zoals bij de instelling 'Low' ('Laag').

Als u het waarschuwingvolume wijzigt, kan dat ook het waarschuwingvolume voor andere bestuurdershulpsystemen wijzigen.

OPGELET

- De instelling voor waarschuwingmoment en waarschuwingvolume is van toepassing op alle functies van het Safe Exit Warning-systeem.
- Hoewel voor het waarschuwingmoment 'Normal' is geselecteerd, kan de initiële activeringstijd laat lijken, als voertuigen met een hoge snelheid van achteren naderen.
- Selecteer voor het waarschuwingmoment 'Late' ('Laat') wanneer er weinig verkeer is en u traag rijdt.

Werking van Safe Exit Warning (waarschuwing bij veilig uitstappen)

Safe Exit Warning (waarschuwing bij veilig uitstappen)



ONE1071248K

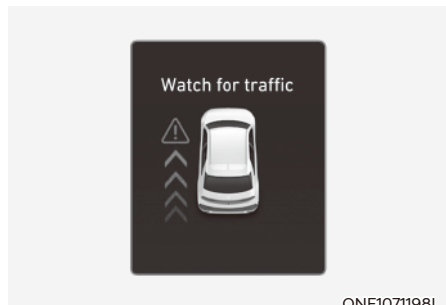

ONE1071198L

Botsingswaarschuwing bij het verlaten van de auto

- Wanneer, op het moment dat een portier wordt geopend, een voertuig wordt gedetecteerd dat de auto van achteren nadert, verschijnt de waarschuwingmelding 'Watch for traffic' ('Kijk uit voor het verkeer') op het instrumentenpaneel en klinkt een waarschuwingssignaal.
- Het Safe Exit Warning-systeem waarschuwt de bestuurder wanneer de rijsnelheid lager is dan 3 km/u (2 mph) en de snelheid van het voertuig dat van achteren nadert hoger is dan 6 km/u (4 mph).



WAARSCHUWING

Neem de volgende voorzorgsmaatregelen bij gebruik van de Safe Exit Warning:

- Wijzig voor uw veiligheid de instellingen pas nadat u de auto op een veilige plaats heeft geparkeerd.
- Mogelijk verschijnt of klinkt de waarschuwing melding of het waarschuwingssignaal van Safe Exit Warning niet als een waarschuwing melding of waarschuwingssignaal van een ander systeem wordt weergegeven of klinkt.
- Mogelijk hoort u het waarschuwingssignaal van het Safe Exit Warning-systeem niet als er veel lawaai in de omgeving is.
- Het Safe Exit Warning-systeem werkt niet in alle situaties en kan niet alle botsingen voorkomen.
- Mogelijk waarschuwt het Safe Exit Warning-systeem de bestuurder te laat of helemaal niet, afhankelijk van de weg- en rijomstandigheden. Controleer altijd de omgeving van de auto.
- De bestuurder en de passagiers zijn verantwoordelijk voor ongevallen bij het verlaten van de auto. Controleer altijd de omgeving voordat u uit de auto stapt.
- Laat de Safe Exit Warning nooit opzettelijk activeren. Dit kan ernstig of dodelijk letsel veroorzaken.
- Safe Exit Warning werkt niet als er een probleem is met de Blind-Spot Collision-Avoidance Assist (botsingsvermijding blinde hoek). De waarschuwing melding van de Blind-Spot Collision-Avoidance Assist-systeem (botsingsvermijding blinde hoek) verschijnt in de volgende gevallen:
 - De sensor van de Blind-Spot Collision-Avoidance Assist (botsingsvermijding blinde hoek) of de omgeving van de sensor is vuil of afgedekt
 - De Blind-Spot Collision-Avoidance Assist (botsingsvermijding blinde hoek) waarschuwt passagiers niet of onterecht



Informatie

Nadat de auto is uitgeschakeld, blijft de Safe Exit Warning nog ongeveer 3 minuten werken, maar als de portieren worden vergrendeld, wordt het onmiddellijk uitgeschakeld.



Informatie

De afbeeldingen of kleuren worden mogelijk anders weergegeven naargelang de specificaties van het instrumentenpaneel of thema.

Storingen en beperkingen Safe Exit Warning (waarschuwing bij veilig uitstappen)

Storing Safe Exit Warning (waarschuwing bij veilig uitstappen)

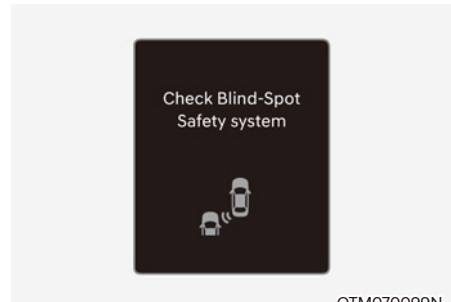

OTM070099N

Als de Safe Exit Warning (waarschuwing bij veilig uitstappen) niet naar behoren werkt, verschijnt enkele seconden de waarschuwing melding 'Check Blind-Spot Safety system' ('Controleer veiligheidssysteem blinde hoek') op het instrumentenpaneel en gaat het hoofdwaarschuwing lampje (⚠) branden op het instrumentenpaneel. Als het hoofdwaarschuwing lampje brandt, raden we u aan de auto te laten controleren door een officiële HYUNDAI-dealer.

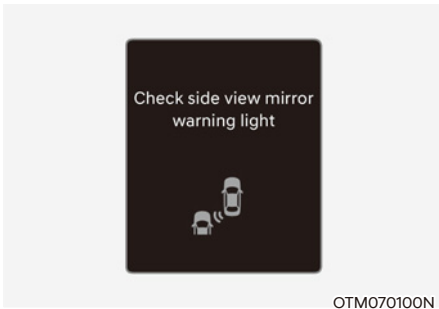

Als het waarschuwingslampje in de buitenspiegel niet naar behoren werkt, verschijnt de waarschuwing 'Check side view mirror warning light' (Controleer waarschuwingslampje buitenspiegel) - of 'Check outside mirror warning icon' (Controleer waarschuwingsicoon buitenspiegel) - op het instrumentenpaneel en gaat het hoofdwaarschuwinglampje (⚠) branden. Als het hoofdwaarschuwinglampje brandt, raden we u aan de auto te laten controleren door een officiële HYUNDAI-dealer.

Safe Exit Warning (waarschuwing bij veilig uitstappen) uitgeschakeld

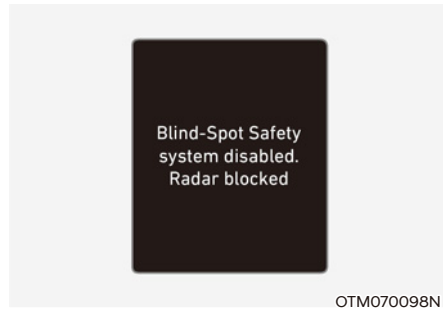

Als het deel van de achterbumper waar de achterste hoekradar of de sensor zich bevindt, bedekt is met vuil, zoals sneeuw of regen, of als een aanhanger of drager wordt geplaatst, kan dit de detectieprestaties verminderen en de Safe Exit Warning tijdelijk beperken of uitschakelen.

Als dit gebeurt, verschijnt de waarschuwingsmelding 'Blind-Spot Safety system disabled. Radar blocked' . (Radar geblokkeerd') op het instrumentenpaneel.

Safe Exit Warning (waarschuwing bij veilig uitstappen) werkt normaal als dit vuil of de aanhanger, etc. is verwijderd en de motor daarna opnieuw wordt gestart.

Als het Safe Exit Warning (waarschuwing bij veilig uitstappen) niet normaal werkt nadat het verwijderd is, adviseren we om de auto te laten nakijken door een officiële HYUNDAI-dealer.



WAARSCHUWING

- Zelfs als er geen waarschuwing op het instrumentenpaneel verschijnt, is het mogelijk dat de Safe Exit Warning niet goed werkt.
- Mogelijk werkt de Safe Exit Warning niet goed in bepaalde gebieden (bijv. open terrein), waar eventuele substanties niet worden gedetecteerd na het starten van de auto of wanneer de detectiesensor vlak na het starten van de auto bedekt is met vreemd materiaal.



WAARSCHUWING

- Mogelijk werkt het Safe Exit Warning-systeem niet normaal bij storing door sterke elektromagnetische golven.
- Mogelijk werkt het Safe Exit Warning-systeem niet gedurende 3 seconden na het starten van de auto of na het inschakelen van de hoekradars achter.



OPGELET

Schakel de Safe Exit Warning uit als u een aanhanger, drager enz. plaatst, of koppel de aanhanger, drager enz. af om de Safe Exit Warning te gebruiken.

Beperkingen van Safe Exit Warning (waarschuwing bij veilig uitstappen)

Onder de volgende omstandigheden kan het zijn dat het Safe Exit Warning-systeem niet naar behoren werkt of dat het systeem onverwacht in werking treedt:

- Uit de auto stappen op een plaats met veel bomen of hoog gras
- Uit de auto stappen op een plaats waar het wegdek nat is
- De aankomende auto rijdt met een zeer lage of hoge snelheid



Informatie

Zie de paragraaf 'Blind-Spot Collision-Avoidance Assist (BCA) (botsingsvermijding blinde hoek)' in dit hoofdstuk voor meer informatie over de beperkingen van de hoekradar achteraan.

SAFE EXIT ASSIST (HULP BIJ VEILIG UITSTAPPEN, SEA) (INDIEN VAN TOEPASSING)

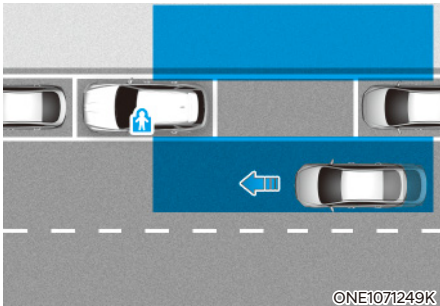

©NE1071249K

Wanneer een passagier een portier opent als de auto tot stilstand is gekomen, waarschuwt het Safety Exit Assist-systeem de bestuurder met een waarschuwingsmelding en een waarschuwingssignaal als een naderend voertuig in de zone achter de auto wordt gedetecteerd. Zo helpt het systeem aanrijdingen te voorkomen.



©NE1051020

Wanneer bovendien de toets van het elektronische kinderslotsysteem in de stand LOCK staat en een naderend voertuig in de zone achter de auto wordt gedetecteerd, ontgrendelt de toets het elektronische kinderslot niet, zelfs als de bestuurder erop drukt. Zo voorkomt het systeem dat de achterportieren worden geopend.

OPGELET

Het waarschuwingsmoment kan variëren afhankelijk van de snelheid van het naderende voertuig.

Detectiesensor



©NE1071173K

[1]: Hoekradar achteraan

Zie bovenstaande afbeelding voor de precieze locatie van de detectiesensoren.

OPGELET

Voor meer informatie over de voorzorgsmaatregelen voor de hoekradars achteraan, zie de paragraaf 'Blind-Spot Collision Warning (BCA, botsingswaarschuwing blinde hoek)' in dit hoofdstuk.

Instellingen Safe Exit Assist (hulp bij veilig uitstappen)

Functies instellen

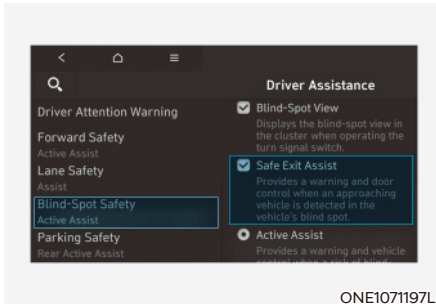

ONE1071197L

Safe Exit Assist (hulp bij veilig uitstappen)

Terwijl de motor aanstaat, selecteert u 'Driver Assistance → Blind-Spot Safety → Safe Exit Assist' ('rijhulp → dodehoekveiligheid → Hulp bij veilig uitstappen') in het menu Settings (instellingen) om Safe Exit Assist in te schakelen en heft u de selectie op om de functie uit te schakelen.



WAARSCHUWING

De bestuurder dient zich altijd bewust te zijn van onverwachte en plotselinge situaties die zich kunnen voordoen. Als 'Safe Exit Assist' is uitgeschakeld, kan de Safe Exit Assist (hulp bij veilig uitstappen) u niet helpen.



Informatie

Wanneer de motor opnieuw wordt gestart, behoudt het Safety Exit Assist-systeem de laatste instelling.

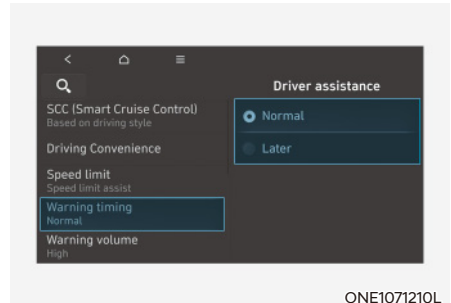

ONE1071210L

Waarschuwingmoment

Met de motor aan, selecteert u 'Driver Assistance → Warning Timing' ('Bestuurdershulp → Waarschuwingmoment') in het menu Settings (instellingen) om de initiële activeringstijd voor de waarschuwing van de Safe Exit Assist (hulp bij veilig uitstappen) te wijzigen.

Wanneer uw auto wordt afgeleverd, is het waarschuwingmoment ingesteld op 'Normaal'. Als u het waarschuwingmoment wijzigt, kan dat ook het waarschuwingmoment voor andere bestuurdershulpsystemen wijzigen.

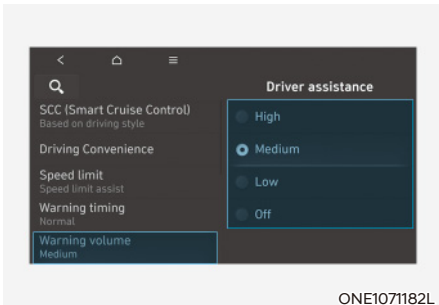

ONE1071182L

Waarschuingsvolume

Met de motor aan selecteert u 'Driver Assistance (Bestuurdershulp) → Warning Volume' of 'Sound' (Waarschuingsvolume of Geluid) → 'Driver Assist Warning → Warning volume' ('Bestuurdershulpwaarschuwing → Waarschuingsvolume') in het menu Settings (instellingen) om het waarschuingsvolume voor Safe Exit Assist (hulp bij veilig uitstappen) te wijzigen naar 'High', 'Medium', 'Low' of 'Off' ('Hoog', 'Gemiddeld', 'Laag' of 'Uit').

Zelfs als 'Off' ('Uit') wordt geselecteerd, wordt het waarschuingsvolume van de Safe Exit Assist (hulp bij veilig uitstappen) echter niet helemaal uitgeschakeld, maar klinkt het volume zoals bij de instelling 'Low' ('Laag').

Als u het waarschuingsvolume wijzigt, kan dat ook het waarschuingsvolume voor andere bestuurdershulpsystemen wijzigen.

OPGELET

- De instelling voor waarschuingsmoment en waarschuingsvolume is van toepassing op alle functies van het Safe Exit Assist-systeem.
- Hoewel voor het waarschuingsmoment 'Normal' is geselecteerd, kan de initiële activeringstijd laat lijken, als voertuigen met een hoge snelheid van achteren naderen.
- Selecteer voor het waarschuingsmoment 'Late' ('Laat') wanneer er weinig verkeer is en u traag rijdt.

Werking Safe Exit Assist Waarschuwing en regeling

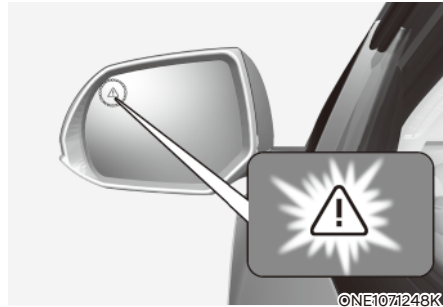

ONE1071248K

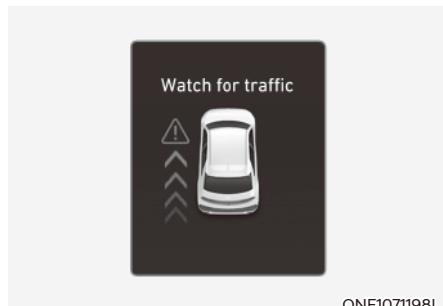

ONE1071198L

Botsingswaarschuwing bij het verlaten van de auto

- Wanneer, op het moment dat een portier wordt geopend, een voertuig wordt gedetecteerd dat de auto van achteren nadert, verschijnt de waarschuingsmelding 'Watch for traffic' ('Kijk uit voor het verkeer') op het instrumentenpaneel en klinkt een waarschuingssignaal.
- Het Safe Exit Assist-systeem waarschuwt de bestuurder wanneer de rijsnelheid lager is dan 3 km/u (2 mph) en de snelheid van het voertuig dat van achteren nadert hoger is dan 6 km/u (4 mph).

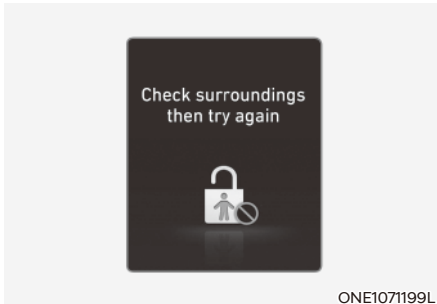

ONE1071199L

Safe Exit Assist (hulp bij veilig uitstappen) gekoppeld met elektronisch kinderslot

- Wanneer het elektronische kinderslot werkt en een naderend voertuig in de zone achter de auto wordt gedetecteerd, kunnen de achterportieren niet worden ontgrendeld, zelfs als de bestuurder ze tracht te ontgrendelen met de toets van het elektronische kinderslot. Het waarschuwingslampje op de buitenspiegel knippert en de waarschuwingsmelding 'Check surroundings then try again' (Controleer uw omgeving en probeer het opnieuw) verschijnt op het instrumentenpaneel.
- Het Safe Exit Assist-systeem waarschuwt de bestuurder wanneer de rijsnelheid lager is dan 3 km/u (2 mph) en de snelheid van het voertuig dat van achteren nadert hoger is dan 6 km/u (4 mph).
- Zie de paragraaf 'Elektronisch kinderslot' in hoofdstuk 5 voor meer informatie over de toets van het elektronische kinderslot.



OPGELET

Als de bestuurder binnen 10 seconden nadat de waarschuwingsmelding is verschenen opnieuw op de toets van het elektronische kinderslot drukt, oordeelt het Safe Exit Assist-systeem dat de bestuurder de portieren ontgrendelt na zich te hebben vergewist van de status achter de auto. Het elektronische kinderslot wordt uitgeschakeld (controlelampje in de toets UIT) en de achterportieren worden ontgrendeld. Controleer altijd de omgeving voordat u het elektronische kinderslot met de toets uitschakelt.



Informatie

Als een achterportier van buiten wordt geopend, gaat het open, ongeacht of de Safe Exit Assist (hulp bij veilig uitstappen) actief is.



WAARSCHUWING

Neem de volgende voorzorgsmaatregelen bij gebruik van het Safe Exit Assist-systeem:

- **Wijzig voor uw veiligheid de instellingen pas nadat u de auto op een veilige plaats heeft geparkeerd.**
- **Mogelijk verschijnt de waarschuwingsmelding of klinkt het waarschuwingssignaal van Safe Exit Warning niet als een waarschuwingsmelding of waarschuwingssignaal van een ander systeem wordt weergegeven of klinkt.**
- **Mogelijk hoort u het waarschuwingssignaal van het Safe Exit Assist-systeem niet als er veel lawaai in de omgeving is.**
- **Het Safe Exit Assist-systeem werkt niet in alle situaties en kan niet alle aanrijdingen voorkomen.**

- Mogelijk waarschuwt het Safe Exit Assist-systeem de bestuurder te laat of helemaal niet, afhankelijk van de weg- en rijomstandigheden. Controleer altijd de omgeving van de auto.
- De bestuurder en de passagiers zijn verantwoordelijk voor ongevallen bij het verlaten van de auto. Controleer altijd de omgeving voordat u uit de auto stapt.
- Laat Safe Exit Assist nooit opzettelijk activeren. Dit kan ernstig of dodelijk letsel veroorzaken.
- Het Safety Exit Assist-systeem werkt niet als er een probleem is met de Blind-Spot Collision-Avoidance Assist (botsingsvermijding blinde hoek). De waarschuwingsmelding van de Blind-Spot Collision-Avoidance Assist-systeem (botsingsvermijding blinde hoek) verschijnt in de volgende gevallen:
 - De sensor van de Blind-Spot Collision-Avoidance Assist (botsingsvermijding blinde hoek) of de omgeving van de sensor is vuil of afgedekt
 - De Blind-Spot Collision-Avoidance Assist (botsingsvermijding blinde hoek) waarschuwt passagiers niet of onterecht

i Informatie

Nadat de motor is uitgezet, blijft het Safe Exit Assist-systeem nog ongeveer 3 minuten werken. Het wordt onmiddellijk uitgeschakeld als de portieren worden vergrendeld.

i Informatie

De afbeeldingen of kleuren worden mogelijk anders weergegeven naargelang de specificaties van het instrumentenpaneel of thema.

Storingen en beperkingen Safe Exit Assist (hulp bij veilig uitstappen)

Storing in Safe Exit Assist (hulp bij veilig uitstappen)

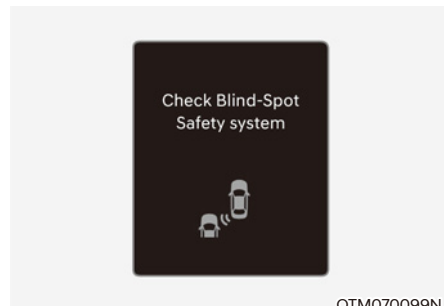

OTM070099N

Als de Safe Exit Assist (hulp bij veilig uitstappen) niet naar behoren werkt, verschijnt enkele seconden de waarschuwingsmelding 'Check Blind-Spot Safety system' ('Controleer veiligheidssysteem blinde hoek') op het instrumentenpaneel en gaat het hoofdwaarschuwinglampje (⚠) branden op het instrumentenpaneel. Als het hoofdwaarschuwinglampje brandt, raden we u aan de auto te laten controleren door een officiële HYUNDAI-dealer.

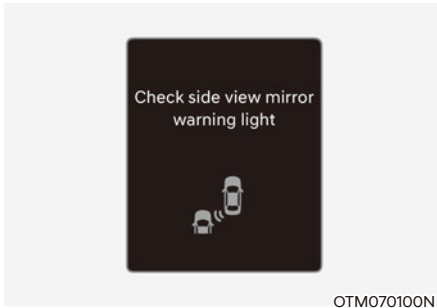

OTM070100N

Als het waarschuwinglampje in de buitenspiegel niet naar behoren werkt, verschijnt de waarschuwing 'Check side view mirror warning light' (Controleer waarschuwinglampje buitenspiegel) - of 'Check outside mirror warning icon' (Controleer waarschuwingssicoon buitenspiegel) - op het instrumentenpaneel en gaat het hoofdwaarschuwinglampje (⚠) branden. Als het hoofdwaarschuwinglampje brandt, raden we u aan de auto te laten controleren door een officiële HYUNDAI-dealer.

Safe Exit Assist (hulp bij veilig uitstappen) uitgeschakeld

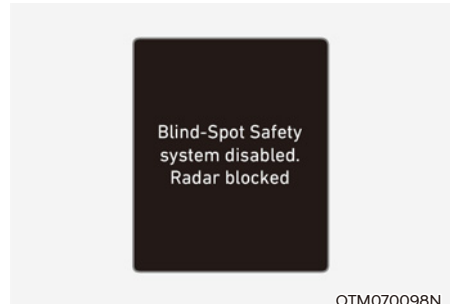

OTM070098N

Als het deel van de achterbumper waar de achterste hoekradar of de sensor zich bevindt, bedekt is met vuil, zoals sneeuw of regen, of als een aanhanger of drager wordt geplaatst, kan dit de detectieprestaties verminderen en Safe Exit Assist tijdelijk beperken of uitschakelen.

Als dit gebeurt, verschijnt de waarschuwing melding 'Blind-Spot Safety system disabled. Radar blocked'. (Radar geblokkeerd) op het instrumentenpaneel.

Safe Exit Assist (hulp bij veilig uitstappen) werkt normaal als dit vuil of de aanhanger, etc. is verwijderd en de motor daarna opnieuw wordt gestart.

Als het Safe Exit Assist (hulp bij veilig uitstappen) niet normaal werkt nadat het verwijderd is, adviseren we om de auto te laten nakijken door een officiële HYUNDAI-dealer.



WAARSCHUWING

- Zelfs als er geen waarschuwing op het instrumentenpaneel verschijnt, is het mogelijk dat Safe Exit Assist niet goed werkt.
- Mogelijk werkt de Safe Exit Assist niet goed in bepaalde gebieden (bijv. open terrein), waar eventuele substanties niet worden gedetecteerd na het starten van de auto of wanneer de detectiesensor vlak na het starten van de auto bedekt is met vreemd materiaal.



WAARSCHUWING

- Safe Exit Assist werkt mogelijk niet normaal vanwege interferentie met sterke elektromagnetische golven.
- Mogelijk werkt Safe Exit Assist niet gedurende 3 seconden na het starten van de auto of na het inschakelen van de achterste hoekradars.



OPGELET

Schakel Safe Exit Assist uit als u een aanhanger, drager enz. plaatst, of koppel de aanhanger, drager enz. af om Safe Exit Assist te gebruiken.

Beperkingen van Safe Exit Assist (hulp bij veilig uitstappen)

Onder de volgende omstandigheden kan het zijn dat het Safe Exit Assist-systeem niet naar behoren werkt of dat het systeem onverwacht in werking treedt:

- Uit de auto stappen op een plaats met veel bomen of hoog gras
- Uit de auto stappen op een plaats waar het wegdek nat is
- De aankomende auto rijdt met een zeer lage of hoge snelheid



Informatie

Zie de paragraaf 'Blind-Spot Collision-Avoidance Assist (BCA) (botsingsvermijding blinde hoek)' in dit hoofdstuk voor meer informatie over de beperkingen van de hoekradar achteraan.

HANDMATIGE SNELHEIDSLIMIETREGELING (MSLA)

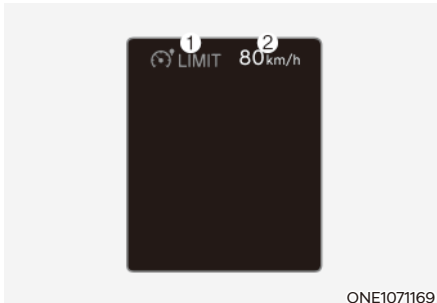

- (1) Controlelampje snelheidslimiet
(2) Ingestelde snelheid

U kunt de snelheidslimiet instellen wanneer u niet harder dan een bepaalde snelheid wilt rijden.

Als u de vooraf ingestelde snelheidslimiet overschrijdt, treedt Manual Speed Limit Assist in werking (de ingestelde snelheidslimiet knippert en een waarschuwingssignaal klinkt) totdat de rijsnelheid weer onder de snelheidslimiet ligt.

Werking van Handmatige snelheidslimietregeling

Snelheidslimiet instellen

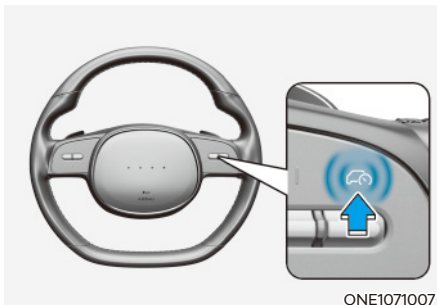

1. Druk bij de gewenste snelheid op de toets Driving Assist (🚗) (bestuurdershulp). Het controlelampje snelheidslimiet (🚗LIMIT) op het instrumentenpaneel gaat branden.

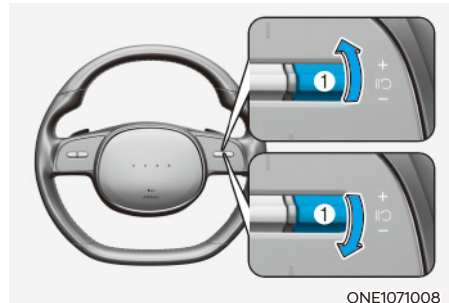

2. Druk de schakelaar + (1) omhoog of de schakelaar - (1) omlaag en laat hem bij de gewenste snelheid los.

Druk de schakelaar + (1) omhoog of de schakelaar - (1) omlaag en houd hem in deze positie. De snelheid neemt eerst tot het dichtstbijzijnde tiental (vijftal in mijlen) toe of af en vervolgens met 10 km/u (5 mph).

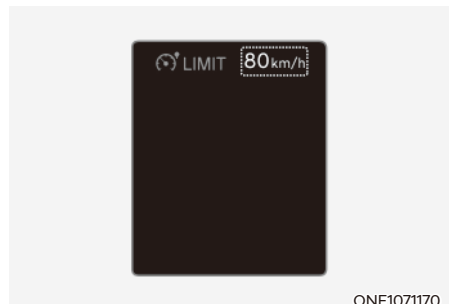

3. De ingestelde snelheid wordt op het instrumentenpaneel weergegeven.

Als u de vooraf ingestelde snelheidslimiet wilt overschrijden, trapt u het gaspedaal voorbij het drukpunt in om het terugschakelmechanisme (kickdown) te activeren.

De ingestelde snelheidslimiet knippert en er klinkt een waarschuwingssignaal totdat de rijsnelheid weer onder de snelheidslimiet ligt.

i Informatie

Als het gaspedaal niet voorbij het drukpunt wordt ingetrapt, blijft de rijsnelheid onder de snelheidslimiet.

Handmatige snelheidslimietregeling tijdelijk pauzeren

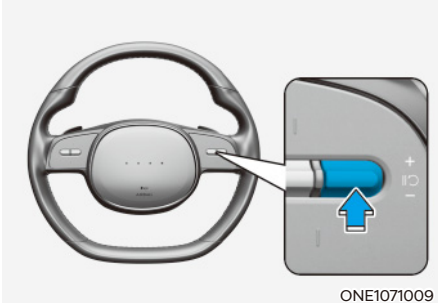

Druk op ||○ de schakelaar om de ingestelde snelheidslimiet tijdelijk te annuleren. De ingestelde snelheidslimiet wordt uitgeschakeld, maar het controlelampje (LIMIT) snelheidslimiet blijft branden.

Handmatige snelheidslimietregeling hervatten

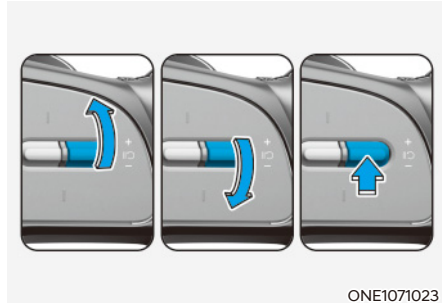

Druk op de schakelaar +, -, ||○ om de Handmatige snelheidslimietregeling te hervatten nadat deze is gepauzeerd.

Als u de + schakelaar (1) omhoog of de - schakelaar (1) omlaag drukt, wordt de snelheid van de auto op de huidige snelheid op het instrumentenpaneel ingesteld.

Als u op de schakelaar ||○ drukt, gaat de auto opnieuw de ingestelde snelheid aanhouden.

Om de handmatige snelheidslimietregeling uit te schakelen



ONE1071007

Druk op de toets Driving Assist (🚗) (rijhulp) om de Manual Speed Limit Assist uit te schakelen. Het controlelampje snelheidslimiet (🚗LIMIT) dooft.

Druk altijd op de toets Driving Assist (🚗) (rijhulp) om Manual Speed Limit Assist uit te schakelen wanneer u het niet gebruikt.



WAARSCHUWING

Neem de volgende voorzorgsmaatregelen bij gebruik van de Handmatige snelheidslimietregeling:

- Stel de rijnsnelheid altijd lager op de snelheidslimiet in uw land.
- Houd de Handmatige snelheidslimietregeling uitgeschakeld wanneer u de functie niet gebruikt. Zo voorkomt u dat u onbedoeld een snelheid instelt. Controleer of het controlelampje snelheidslimiet (🚗LIMIT) uit is.
- De Handmatige snelheidslimietregeling is geen vervanging voor correct en veilig rijgedrag. De bestuurder heeft de verantwoordelijkheid altijd veilig te rijden en moet zich altijd bewust zijn van onverwachte en plotselinge situaties die zich kunnen voordoen. Blijf te allen tijde letten op de toestand van de weg.



Informatie

De afbeeldingen of kleuren worden mogelijk anders weergegeven naargelang de specificaties van het instrumentenpaneel of thema.

INTELLIGENT SPEED LIMIT ASSIST (ISLA) (INDIEN VAN TOEPASSING)

Intelligent Speed Limit Assist (slimme waarschuwing snelheidsbegrenzing) gebruikt informatie van het gedetecteerde verkeersbord en het navigatiesysteem om de bestuurder in te lichten over de snelheidslimiet en extra informatie over de huidige weg te geven. Ook helpt de Intelligent Speed Limit Assist de bestuurder om zich aan de snelheidslimiet van de weg te houden.



OPGELET

Intelligent Speed Limit Assist werkt mogelijk niet goed in andere landen.

Detectiesensor

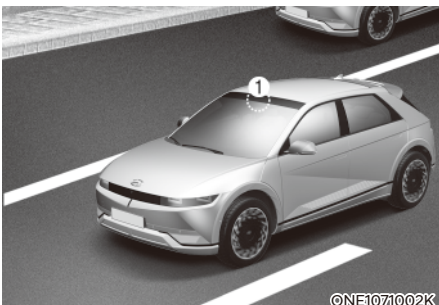

[1]: Frontzichtcamera

Zie bovenstaande afbeelding voor de precieze locatie van de detectiesensor.



OPGELET

Zie de alinea 'Forward Collision-Avoidance Assist (FCA, ondersteuning botsingsvermijding voorzijde)' in dit hoofdstuk voor meer informatie over de voorzorgsmaatregelen voor de frontzichtcamera.



Informatie

Als het navigatiesysteem beschikbaar is, wordt de informatie van het navigatiesysteem gebruikt met de informatie van verkeersborden die de voorste camera heeft gedetecteerd.

Instellingen Intelligent Speed Limit Assist

Funcies instellen

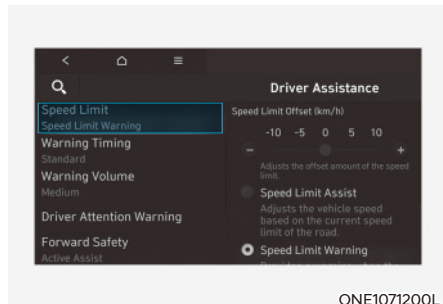

Snelheidslimiet

Met de motor aan selecteert u 'Driver Assistance → Speed Limit' ('Bestuurdershulp → Snelheidslimiet') in het menu Settings (instellingen) om voor iedere functie in te stellen of ze al dan niet moet worden gebruikt.

- Als 'Speed Limit Assist' (assistentie snelheidslimiet) is geselecteerd, informeert het systeem de bestuurder over de snelheidslimiet en andere verkeersborden Daarnaast adviseert Intelligent Speed Limit Assist de bestuurder om de ingestelde snelheid van de Manual Speed Limit Assist (handmatige snelheidslimietregeling) en/of Smart Cruise-control te wijzigen om binnen de snelheidslimiet te blijven.
- Als 'Speed Limit Warning' (waarschuwing snelheidslimiet) is geselecteerd, informeert het systeem de bestuurder over de snelheidslimiet en andere verkeersborden Bovendien waarschuwt Intelligent Speed Limit Assist de bestuurder wanneer de auto harder rijdt dan de snelheidslimiet.
- Als 'Off' (uit) is geselecteerd, gaat Intelligent Speed Limit Assist uit.



OPGELET

Als 'Speed Limit Warning (waarschuwing snelheidslimiet)' is geselecteerd, adviseert de Intelligent Speed Limit Assist de bestuurder niet om de ingestelde snelheid te wijzigen.

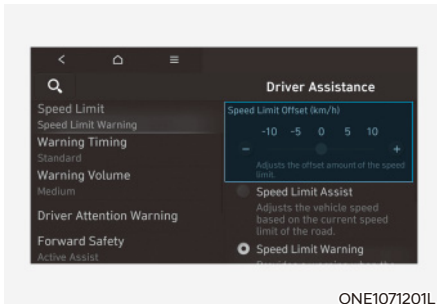

ONE1071201L

Snelheidslimietwaarschuwing

Als de motor aanstaat terwijl 'Driver Assistance → Speed Limit → Speed Limit Offset' (Bestuurdershulp → Snelheidslimiet → Afwijking snelheidslimiet) is geselecteerd, kan de Afwijking snelheidslimiet worden gewijzigd. De snelheidslimietwaarschuwing en snelheidslimietassistentie worden actief als u de Afwijking snelheidslimiet instelt op de waargenomen snelheidslimiet.



WAARSCHUWING

- **Wijzig voor uw veiligheid de instellingen pas nadat u de auto op een veilige plaats heeft geparkeerd.**
- **De snelheidslimietassistentie werkt op basis van de ingestelde Afwijking plus de snelheidslimiet. Als u de ingestelde snelheid wilt aanpassen op de snelheidslimiet, moet u de afwijking op '0' zetten.**
- **De functie snelheidslimietwaarschuwing waarschuwt de bestuurder wanneer de rijsnelheid hoger is dan de snelheidslimiet plus de afwijking. Als u de snelheidslimietwaarschuwing zo wilt instellen dat u onmiddellijk gewaarschuwd wordt zodra de rijsnelheid boven de snelheidslimiet komt, zet u de afwijking op '0'.**



Informatie

De instelling van de 'Speed Offset' (Snelheidsmarge) komt niet terug in de Navigation-Based Smart Cruise Control (NSCC - cruisecontrol op basis van navigatie).

Werking van Intelligent Speed Limit Assist

Waarschuwing en regeling

De intelligente snelheidslimietassistentie waarschuwt en bedient het voertuig door de snelheidslimiet weer te geven, een waarschuwing voor te hoge snelheid te geven en de ingestelde snelheid te wijzigen.



Informatie

De waarschuwing en regeling door de Intelligent Speed Limit Assist worden beschreven op basis van een Offset van '0'. Zie "Systemconfiguratie" voor meer informatie over het instellen van de Afwijking.

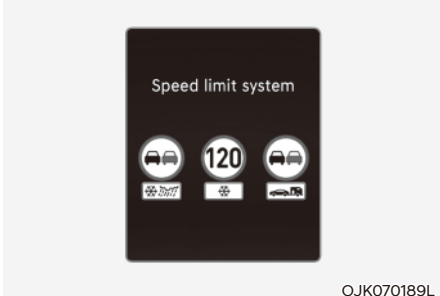
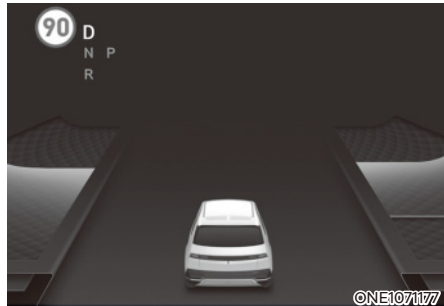
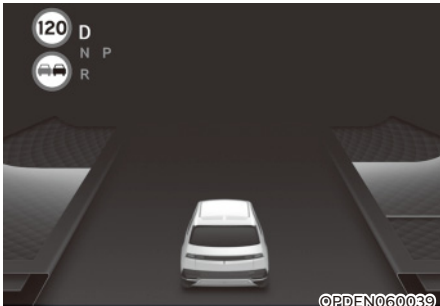

Waarschuwing te hoge snelheid
Wanneer u met een hogere snelheid rijdt dan de weergegeven snelheidslimiet, wordt de snelheidslimiet in het rood weergegeven.

Toont snelheidslimiet
Informatie over de snelheidslimiet wordt weergegeven op het instrumentenpaneel.

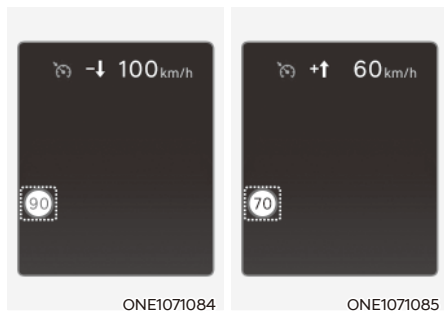

- i Informatie**
- Als de snelheidslimiet van de weg niet kan worden herkend, wordt '---' weergegeven. Zie "Beperkingen van de Intelligent Speed Limit Assist" als de verkeersborden moeilijk te herkennen zijn.
 - Intelligent Speed Limit Assist (slimme assistentie snelheidslimiet) geeft extra informatie van verkeersborden en de snelheidslimiet. De extra verkeersinformatie kan van land tot land verschillen.
 - Extra bord weergegeven onder de snelheidslimiet of een bord ivm inhaalbeperkingen betekent de voorwaarden waaronder de borden gevolgd moeten worden. Als het extra bord niet herkend wordt, wordt het als blanco weergegeven.

Change Set Speed (wijzig ingestelde snelheid)
Als de snelheidslimiet van de weg verandert tijdens het gebruik van de Manual Speed Limit Assist (handmatige snelheidslimietregeling) of Smart Cruise-control, wordt een pijltje omhoog of omlaag getoond om de bestuurder te adviseren de ingestelde snelheid te wijzigen. Op dat moment kan de bestuurder de ingestelde snelheid wijzigen naar de snelheidslimiet door de schakelaar + of - op het stuurwiel te gebruiken.



WAARSCHUWING

- Als Afwijking hoger wordt gezet dan '0', wordt de ingestelde snelheid hoger dan de snelheidslimiet van de weg. Als u onder de snelheidslimiet wil blijven, zet u de Afwijking lager dan '0' of verlaagt u snelheid met de schakelaar - op het stuurwiel.
- Zelfs na aanpassen van de ingestelde snelheid op de snelheidslimiet van weg, kan de auto nog harder rijden dan de snelheidslimiet. Trap indien nodig het rempedaal in om snelheid te minderen.
- Als de snelheidslimiet van de weg lager is dan 30 km/u (20 mph), dan werkt de functie ingestelde snelheid wijzigen niet.
- De Intelligent Speed Limit Assist gaat uit van de eenheid voor snelheid die de bestuurder voor het instrumentenpaneel heeft ingesteld. Als een andere eenheid voor snelheid is ingesteld dan de eenheid die in uw land wordt gebruikt, is het mogelijk dat de Intelligent Speed Limit Assist niet goed werkt.



Informatie

- Zie voor meer informatie over de werking van de handmatige snelheidslimietregeling het gedeelte "Handmatige snelheidslimietregeling (MSLA)" in dit hoofdstuk.
- Zie de paragraaf 'Smart Cruise Control (SCC)' in dit hoofdstuk voor meer informatie over de werking van het Smart Cruise Control-systeem.



Informatie

De afbeeldingen of kleuren worden mogelijk anders weergegeven naargelang de specificaties van het instrumentenpaneel of thema.

Storingen en beperkingen van de Intelligent Speed Limit Assist

Storingen Intelligent Speed Limit Assist

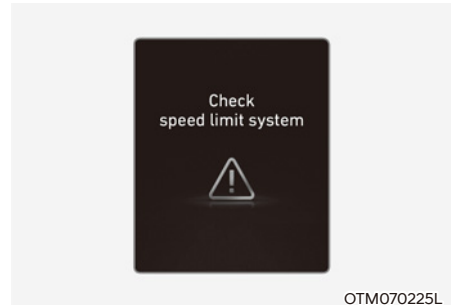

Als de Intelligent Speed Limit Assist (slimme hulp snelheidslimiet) niet naar behoren werkt, verschijnt enkele seconden de waarschuwingsmelding 'Check speed limit' ('Controleer snelheidslimiet') op het instrumentenpaneel en gaat het hoofdwaarschuwinglampje (⚠) branden op het instrumentenpaneel. Laat de auto in dit geval inspecteren door een officiële HYUNDAI-dealer.

Intelligent Speed Limit Assist uitgeschakeld

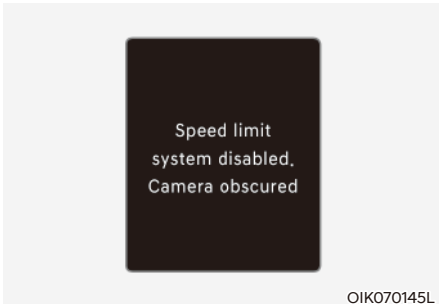

Als het deel van de voorruit waar de frontzichtcamera zich bevindt met vreemd materiaal zoals sneeuw of regen bedekt is, dan kan dit de detectieprestaties verminderen en Intelligent Speed Limit Assist tijdelijk beperken of uitschakelen. Als dit gebeurt, verschijnt de waarschuwingsmelding 'Speed limit system disabled - snelheidslimietsysteem uitgeschakeld. Camera obscured' ('Waarschuwing aandacht vooruit uitgeschakeld. Camera geblokkeerd') op het instrumentenpaneel.

De Intelligent Speed Limit Assist zal normaal werken wanneer deze sneeuw, regen of ander vreemd materiaal is verwijderd.

Als de Intelligent Speed Limit Assist niet normaal werkt nadat het verwijderd is, adviseren we om de auto te laten nakijken door een officiële HYUNDAI-dealer.



WAARSCHUWING

- Hoewel er geen waarschuwing of waarschuwingslampje verschijnt op het instrumentenpaneel, werkt Intelligent Speed Limit Assist misschien niet goed.
- Als de sensor vlak na het starten van de motor vervuild is, werkt de Intelligent Speed Limit Assist misschien niet goed.

Beperkingen van de Intelligent Speed Limit Assist

Mogelijk werkt Intelligent Speed Limit Assist niet normaal of grijpt het onverwacht in onder de volgende omstandigheden:

- Het verkeersbord is vuil of onleesbaar
 - Het verkeersbord is nauwelijks zichtbaar door slecht weer zoals regen, sneeuw, mist enz.
 - Het verkeersbord is niet helder of beschadigd
 - Het verkeersbord wordt gedeeltelijk verborgen door omringende voorwerpen of schaduw
 - Er wordt een verkeersbord waargenomen langs de weg waarop u rijdt
- De verkeersborden zijn geen standaardborden.
 - De tekst of afbeelding op het verkeersbord verschilt van de norm
 - Het verkeersbord is tussen de hoofdlijn en de afrit geplaatst, of tussen uiteenlopende wegen
 - Het verkeersbord bij de afrit heeft geen onderbord
 - Een bord is aan een ander voertuig vastgemaakt

- De afstand tussen het voertuig en het verkeersbord staan te ver weg
- Het voertuig komt verlichte verkeersborden tegen
- De Intelligent Speed Limit Assist herkent cijfers op verkeersborden ten onrechte als de snelheidslimiet.
- De minimale snelheid staat op de weg aangegeven
- De helderheid verandert plots, bv. wanneer u een tunnel inrijdt of verlaat of onder een brug doorrijdt.
- De koplampen worden niet gebruikt of de helderheid van de koplampen is zwak 's nachts of in een tunnel
- Verkeersborden zijn moeilijk te herkennen door de weerspiegeling van de zon, straatverlichting of tegenliggers
- De navigatie-informatie of GPS-informatie bevat fouten.
- De bestuurder houdt zich niet aan de opdrachten van de navigatie.
- De bestuurder rijdt over een nieuwe weg die nog niet in het navigatiesysteem staat.
- Het gezichtsveld van de frontzichtcamera wordt belemmerd door schittering van de zon
- U rijdt op een weg met scherpe of veel bochten
- U rijdt over verkeersdrempels of bergop- of afwaarts of van links naar rechts op steile hellingen
- Het voertuig schudt hevig
- De navigatie-informatie of GPS-informatie bevat een fout.
- De bestuurder houdt zich niet aan de route van het navigatiesysteem.
- Rijden op een pas geopende weg

Informatie

Zie de paragraaf 'Forward Collision-Avoidance Assist (FCA, ondersteuning botsingsvermijding voorzijde)' in dit hoofdstuk voor meer informatie over de beperkingen van de frontzichtcamera.

WAARSCHUWING

- **De Intelligent Speed Limit Assist is een aanvullende functie om de bestuurder te helpen zich aan de snelheidslimiet te houden. Mogelijk toont hij niet de juiste snelheidslimiet of past hij de rijnsnelheid niet voldoende aan.**
- **Stel de rijnsnelheid altijd lager op de snelheidslimiet in uw land.**

WAARSCHUWINGSSYSTEEM VOOR DE AANDACHT VAN DE BESTUURDER (DAW) (INDIEN VAN TOEPASSING)

Basisfunctie

Het waarschuwingssysteem voor de aandacht van de bestuurder helpt het aandachtsniveau van de bestuurder te bepalen door het rijpatroon en de rijtijd te analyseren tijdens het rijden. De Driver Attention Warning (Waarschuwing oplettenheid bestuurder) beveelt een pauze aan wanneer zijn/haar aandacht afneemt tot beneden een bepaald niveau.

Functie Leading Vehicle Departure Alert (waarschuwing vertrek voorliggend voertuig)

De functie Leading Vehicle Departure Alert informeert de bestuurder wanneer de voorligger weer vertrekt na tot stilstand te zijn gekomen.

Detectiesensor

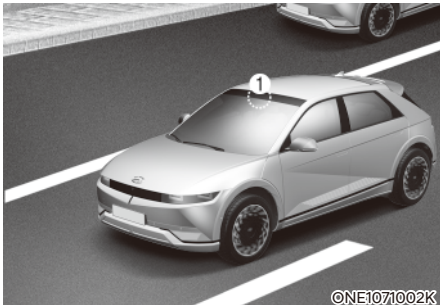

[1]: Frontzichtcamera

De frontzichtcamera wordt tijdens het rijden gebruikt als detectiesensor om rijpatronen en het wegrijden van een voorligger te detecteren.

Zie bovenstaande afbeelding voor de precieze locatie van de detectiesensor.



OPGELET

- Houd de frontzichtcamera altijd in goede staat om de optimale prestaties van Driver Attention Warning te waarborgen.
- Zie de alinea 'Forward Collision-Avoidance Assist (FCA, ondersteuning botsingsvermijding voorzijde)' in dit hoofdstuk voor meer informatie over de voorzorgsmaatregelen voor de frontzichtcamera.

Instellingen Driver Attention Warning (Waarschuwing oplettenheid bestuurder)

Functies instellen

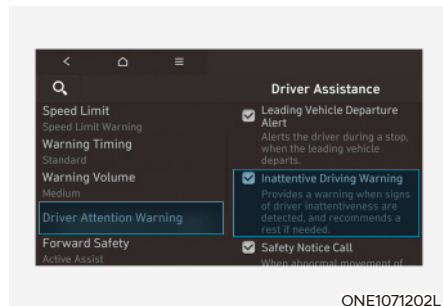

Driver Attention Warning (Waarschuwing oplettenheid bestuurder)

Met de auto ingeschakeld, selecteert of deselecteert u 'Driver Assistance → Driver Attention Warning' (Bestuurdershulp → Waarschuwingssysteem voor de aandacht van de bestuurder) in het menu Settings (instellingen) om voor iedere functie in te stellen of deze al dan niet moet worden gebruikt.

- Als 'Inattentive Driving Warning' ('Waarschuwing onoplettend rijden') wordt geselecteerd, waarschuwt de Driver Attention Warning de bestuurder en beveelt het aan een pauze te nemen wanneer de aandacht van de bestuurder afneemt tot onder een bepaald niveau.



Informatie

Wanneer de motor wordt aangezet, wordt altijd de functie Inattentive Driving Warning ingeschakeld. (Voor Europa, Australië, Rusland)

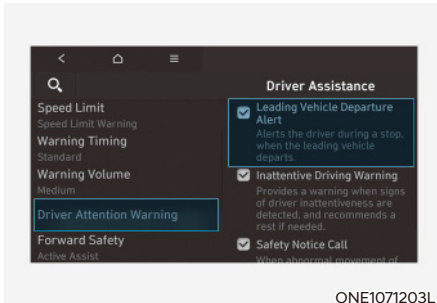

ONE1071203L

Leading Vehicle Departure alert (Waarschuwing vertrek voorliggend voertuig)

- Als 'Leading Vehicle Departure Alert' (Waarschuwing vertrek voorliggend voertuig) is geselecteerd, informeert de functie de bestuurder wanneer de voorligger weer vertrekt na tot stilstand te zijn gekomen.

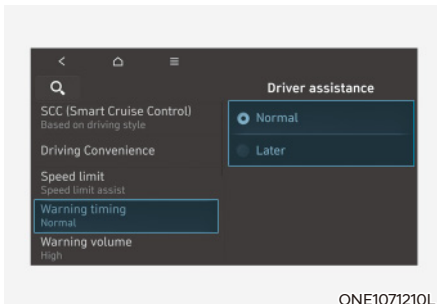

ONE1071210L

Waarschuwingstijdsysteem

Met de auto ingeschakeld, selecteert u 'Driver Assistance → Warning Timing' ('Bestuurdershulp → Waarschuwingstijdsysteem') in het menu Settings (instellingen) om de initiële activeringstijd voor de waarschuwing van Driver Attention Warning (waarschuwing attentie bestuurder) te wijzigen.

Wanneer uw auto wordt afgeleverd, is het waarschuwingstijdsysteem ingesteld op 'Normaal'. Als u het waarschuwingstijdsysteem wijzigt, kan dat ook het waarschuwingstijdsysteem voor andere bestuurdershulpsystemen wijzigen.



Informatie

Wanneer de motor opnieuw wordt gestart, blijft de laatste instelling voor het waarschuwingstijdsysteem behouden.

Werking van Driver Attention Warning (Waarschuwing oplettenheid bestuurder)

Basisfunctie

Weergave en waarschuwing

De basisfunctie van het Driver Attention Warning-systeem bestaat erin de bestuurder te informeren over zijn aandachtsniveau en hem te waarschuwen dat het goed zou zijn om een pauze te nemen.

Aandachtsniveau

■ Functie uit

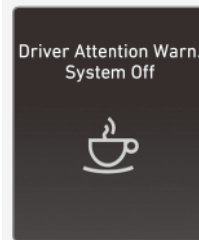

ONE1071089L

■ Stand-by/uitgeschakeld



ONE1071011L

■ Oplettenheid rijden

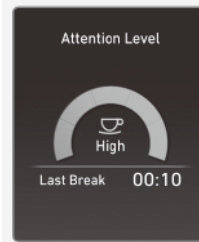

ONE1071256L

■ Onoplettend rijden

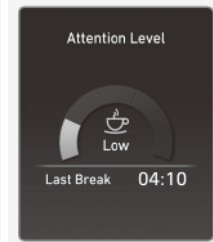

ONE1071013L

- De bestuurder kan zijn/haar rijpatronen controleren op het instrumentenpaneel.
 - Wanneer 'Inattentive Driving Warning' ('Waarschuwing onoplettend rijden') wordt geannuleerd in het menu Settings (Instellingen), wordt 'System Off' ('Systeem uit') weergegeven.
 - De Driver Attention Warning (Waarschuwing oplettenheid bestuurder) werkt bij een rijnsnelheid tussen 0-210 km/u (0-130 mph).
 - Als de snelheid van de auto niet binnen de bedrijfssnelheid valt, wordt de melding 'Stand-by' (of 'Disabled' - uitgeschakeld) weergegeven.

- Het aandachtsniveau van de bestuurder wordt weergegeven op een schaal van 1 tot 5. Hoe lager het niveau, hoe onoplettender de bestuurder.
- Het niveau daalt wanneer de bestuurder gedurende een bepaalde tijd geen pauze inlast.

Een pauze nemen

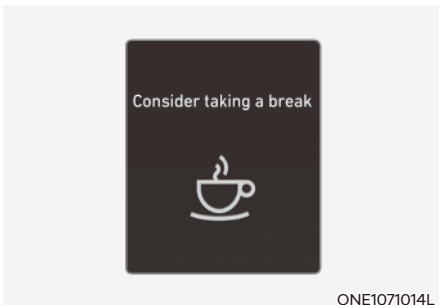

- Wanneer de aandacht van de bestuurder afneemt tot onder aandachtsniveau 1, verschijnt de melding 'Consider taking a break' ('Overweeg een pauze') op het instrumentenpaneel en klinkt een waarschuwingssignaal om de bestuurder aan te sporen een pauze te nemen.
- Als de totale rijtijd korter is dan 10 minuten of als de laatste pauze minder dan 10 minuten geleden werd aanbevolen, beveelt Driver Attention Warning geen pauze aan.

WAARSCHUWING

Wijzig voor uw veiligheid de instellingen pas nadat u de auto op een veilige plaats heeft geparkeerd.

OPGELET

- Driver Attention Warning kan mogelijk ook een pauze aanbevelen op basis van het rijpatroon of de gewoonten van de bestuurder, als de bestuurder zich niet vermoeid voelt.
- De Driver Attention Warning is een hulpmiddel en is er mogelijk niet toe in staat te bepalen of de bestuurder al dan niet onoplettend is.
- Als de bestuurder zich vermoeid voelt, dient hij een pauze te nemen op een veilige plaats, zelfs als de Driver Attention Warning pauze aanbeveelt.

Informatie

- Zie het onderdeel 'Voertuiginstellingen' in hoofdstuk 4 voor meer informatie over het instellen van de functies in het infotainmentsysteem.
- In de volgende situaties rest Driver Attention Warning het tijdstip van de laatste pauze in op 00:00:
 - De auto wordt uitgezet
 - De bestuurder maakt zijn veiligheidsgordel los en opent het bestuurdersportier
 - De auto staat langer dan 10 minuten stil.
- Wanneer de bestuurder de Driver Attention Warning reset, wordt het tijdstip van de vorige pauze ingesteld op 00:00 en wordt het aandachtsniveau van de bestuurder ingesteld op Hoog.

Functie Leading Vehicle Departure Alert (waarschuwing vertrek voorliggend voertuig)

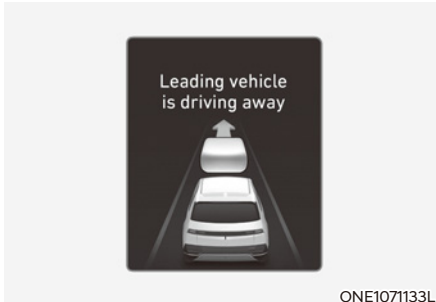

ONE1071133L

Wanneer de voorligger weer vertrekt na tot stilstand te zijn gekomen, informeert Leading Vehicle Departure Alert de bestuurder door middel van de waarschuwingsmelding 'Leading vehicle is driving away' ('Voorligger rijdt weg') (of 'Leading vehicle is driving on' ('Voorligger rijdt door')) op het instrumentenpaneel en klinkt een waarschuwingssignaal.



WAARSCHUWING

- **Mogelijk verschijnt of klinkt de waarschuwingsmelding of het waarschuwingssignaal van Leading Vehicle Departure Alert niet als een waarschuwingsmelding of waarschuwingssignaal van een ander systeem wordt weergegeven of klinkt.**
- **De bestuurder is er verantwoordelijk voor veilig te rijden en de auto onder controle te houden.**



OPGELET

- **Leading Vehicle Departure Alert is een hulpmiddel en waarschuwt de bestuurder mogelijk niet telkens als de voorligger weer vertrekt na tot stilstand te zijn gekomen.**
- **Kijk voordat u wegrijdt altijd voor de auto en naar de staat van de weg.**

i Informatie

De afbeeldingen of kleuren worden mogelijk anders weergegeven naargelang de specificaties van het instrumentenpaneel of thema.

Storingen en beperkingen Driver Attention Warning (Waarschuwing oplettenheid bestuurder)

Storingen Driver Attention Warning (Waarschuwing oplettenheid bestuurder)

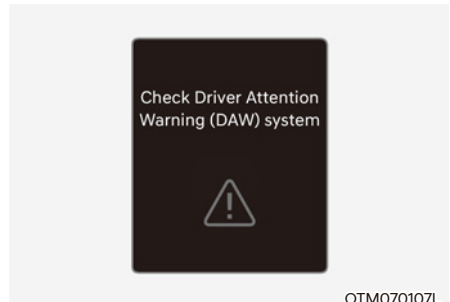

OTM070107L

Als de Driver Attention Warning (Waarschuwing oplettenheid bestuurder) niet naar behoren werkt, verschijnt enkele seconden de waarschuwingsmelding 'Check Driver Attention Warning-systeem (DAW) (Controleer waarschuwing oplettenheid bestuurder)' op het instrumentenpaneel en gaat het hoofdwaarschuwingslampje (⚠) branden op het instrumentenpaneel. Laat de auto in dit geval inspecteren door een officiële HYUNDAI-dealer.

Beperkingen van Driver Attention Warning (Waarschuwing oplettenheid bestuurder)

Mogelijk werkt Driver Attention Warning niet goed in de volgende situaties:

- Er wordt wild met de auto gereden
- De auto wisselt opzettelijk vaak van rijstrook
- Het voertuig wordt aangestuurd door een bestuurdershulpsysteem, zoals Lane Keeping Assist

Functie Leading Vehicle Departure Alert (waarschuwing vertrek voorliggend voertuig)

- Wanneer een voertuig invoegt

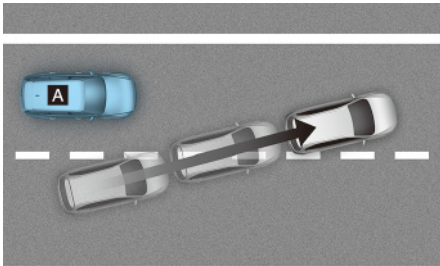

©ADAS021

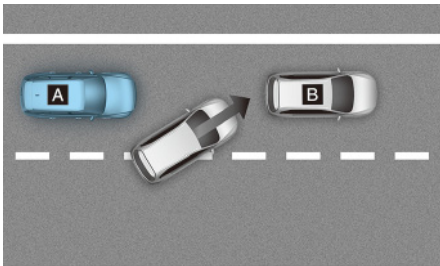

©ADAS022

[A] : Uw auto, [B] : Voorligger

Als een voertuig voor uw auto inrijdt, is het mogelijk dat Leading Vehicle Departure Alert niet goed functioneert.

- Wanneer de bestuurder van de voorligger het stuur omgooit

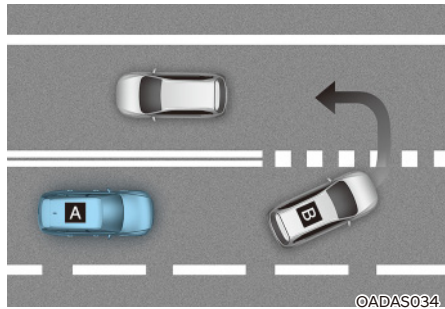

©ADAS034

[A] : Uw auto, [B] : Voorligger

Als de voorligger een scherpe bocht maakt, zoals afslaan naar links of naar rechts, zich omkeren enz., is het mogelijk dat Leading Vehicle Departure Alert niet goed functioneert.

- Wanneer de voorligger abrupt wegrijdt

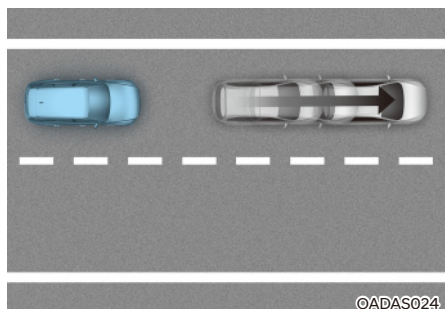

©ADAS024

Als de voorligger een abrupt wegrijdt, is het mogelijk dat Leading Vehicle Departure Alert niet goed werkt.

- Wanneer er een voetganger tussen u en uw voorligger staat



Als er zich een of meer voetgangers of fietsen tussen u en uw voorligger bevinden, is het mogelijk dat Leading Vehicle Departure Alert niet goed werkt.

- Op een parkeerterrein

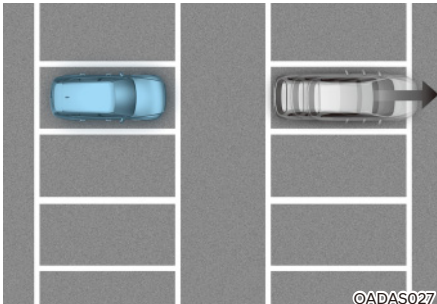

Als een voertuig dat vóór u geparkeerd staat, vertrekt, kan Leading Vehicle Departure Alert u mogelijk waarschuwen dat deze geparkeerde auto wegrijdt.

- Bij het rijden door een tolpoort of op een kruispunt, enz.

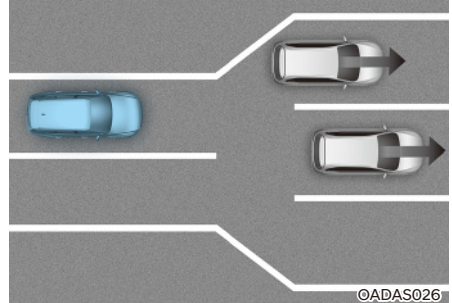

Als u voorbij een tolpoort of kruising met veel voertuigen rijdt of als u ergens rijdt waar rijstroken vaak samenkomen of splitsen, is het mogelijk dat Leading Vehicle Departure Alert niet goed werkt.

i Informatie

Zie de alinea 'Forward Collision-Avoidance Assist (FCA, ondersteuning botsingsvermijding voorzijde)' in dit hoofdstuk voor meer informatie over de voorzorgsmaatregelen voor de frontzichtcamera.

BLIND-SPOT VIEW MONITOR (BVM, MONITOR BLINDEHOEKWEERGAVE) (INDIEN VAN TOEPASSING)

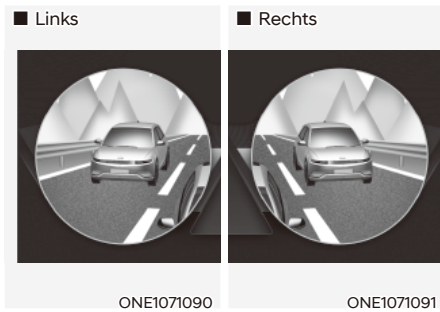

De Blind-Spot View Monitor (monitor blindehoekweergave) toont het blindehoekgebied achter uw auto op het instrumentenpaneel wanneer de richtingaanwijzer is ingeschakeld. Zo helpt het u veilig van rijstrook te wisselen.

Detectiesensor



[1], [2]: Surround-zijzichtcamera (de camera bevindt zich aan de onderkant van de spiegel)

Zie bovenstaande afbeelding voor de precieze locatie van de detectiesensoren.

Instellingen Monitor blindehoekweergave

Funcies instellen

Blind-Spot View (blindehoekweergave)

Terwijl de motor aanstaat, selecteert u 'Driver Assistance → Blind-Spot Safety → Blind Spot View' (Bestuurdershulp → Blindehoekveiligheid → Blindehoekweergave) in het menu Settings (instellingen) om Blind Spot View Monitor in te schakelen en heft u de selectie op om de functie uit te schakelen.

Werking van Monitor blindehoekweergave

Bedieningsschakelaar

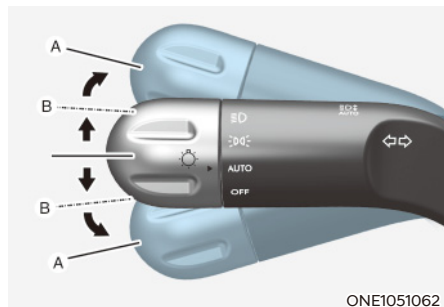

Richtingaanwijzer

Blind-Spot View Monitor zal in- en uitschakelen als de richtingaanwijzer in- en uit wordt geschakeld.

Monitor blindehoekweergave

Voorwaarden voor gebruik

- Als de richtingaanwijzer wordt uitgezet, verdwijnt het beeld op het instrumentenpaneel.
- Als de alarmknipperlichten werken, wordt de blindehoekmonitor uitgeschakeld, ongeacht de status van de richtingaanwijzer.
- Als er andere belangrijke waarschuwingen worden weergegeven op het instrumentenpaneel, wordt de blindehoekmonitor mogelijk uitgeschakeld.

Storingen Monitor blindehoekweergave

Als het Blind-Spot View Monitor-systeem niet naar behoren werkt, als het scherm in het instrumentenpaneel flakkert of als het camerabeeld niet normaal wordt weergegeven, raden wij u aan uw auto te laten controleren door een officiële HYUNDAI-dealer.



WAARSCHUWING

- **Het beeld op het paneel kan verschillen van de feitelijke afstand van het voorwerp. Controleer de omgeving van de auto voor de veiligheid.**
- **Zorg ervoor dat de lens van de camera altijd schoon is. Als de lens bedekt is met vuil, kan dat een negatieve invloed hebben op de cameraprestaties en werkt de blindehoekmonitor mogelijk niet goed.**

CRUISE CONTROL (CC) (INDIEN VAN TOEPASSING)

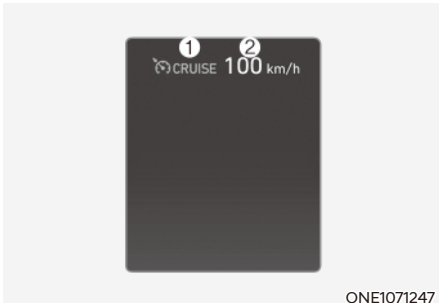

ONE1071247

- (1) Controlelampje cruise
- (2) Ingestelde snelheid

Het Cruise Control-systeem stelt u in staat om meer dan 30 km/u (20 mph) te rijden zonder het gaspedaal in te drukken.

Werking cruise control

Voorwaarden voor gebruik

1. Accelereer naar de gewenste snelheid, die hoger moet zijn dan 30 km/h (20 mph).

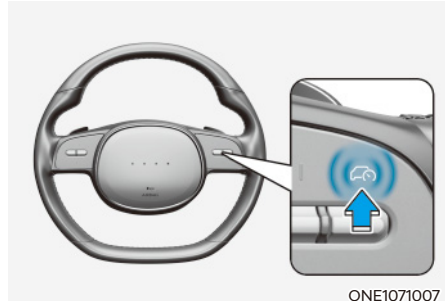

ONE1071007

2. Druk bij de gewenste snelheid op de toets Bestuurdershulp (🚗). Op het instrumentenpaneel lichten de ingestelde snelheid en het controlelampje Cruise (🚗CRUISE) op.
3. Laat het gaspedaal los.
De ingestelde snelheid wordt aangehouden, zelfs wanneer het gaspedaal niet wordt ingedrukt.

Informatie

Op een steile helling kan de auto bergaf licht versnellen of bergop licht vertragen.

Snelheid verhogen

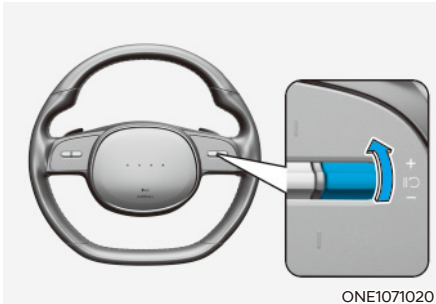

- Druk de schakelaar + omhoog en laat hem onmiddellijk los. Telkens als u de schakelaar op deze manier bedient, wordt de kruissnelheid met 1 km/h (1 mph) verhoogd.
- Druk de schakelaar + omhoog en houd hem in die positie terwijl u de ingestelde snelheid op het instrumentenpaneel controleert. De kruissnelheid neemt eerst tot het dichtstbijzijnde tiental toe en vervolgens met 10 km/u (5 mph) elke keer wanneer de schakelaar op deze manier wordt bediend.

Laat de schakelaar los wanneer de gewenste snelheid wordt weergegeven en de auto en accelereert tot die snelheid.

Snelheid verlagen

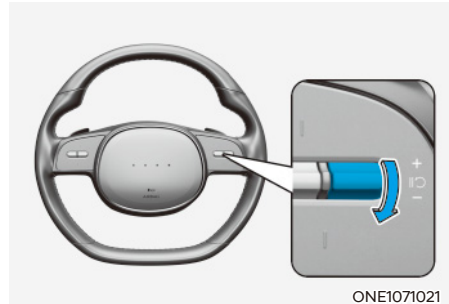

- Druk de schakelaar - omlaag en laat hem onmiddellijk los. Telkens als u de schakelaar op deze manier bedient, wordt de kruissnelheid met 1 km/h (1 mph) verlaagd.
- Druk de schakelaar - omlaag en houd hem in die positie terwijl u de ingestelde snelheid op het instrumentenpaneel controleert. De kruissnelheid daalt eerst tot het dichtstbijzijnde tiental (vijftal in mph) en vervolgens met 10 km/u (5 mph) elke keer wanneer de schakelaar op deze manier wordt bediend.

Laat de schakelaar los op het moment dat de gewenste snelheid is bereikt.

Tijdelijk accelereren

Trap het gaspedaal in als u tijdelijk sneller wilt gaan rijden terwijl de cruise control is ingeschakeld.

Laat het gaspedaal los om weer terug te keren naar de oorspronkelijke kruissnelheid.

Als u bij verhoogde snelheid de + schakelaar omhoog, of de - schakelaar omlaag drukt, wordt de cruise snelheid op de huidige verhoogde snelheid ingesteld.

Cruise Control tijdelijk pauzeren

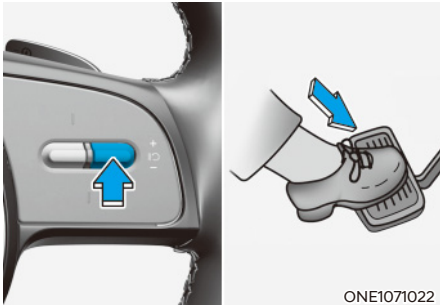

Cruise Control wordt gepauzeerd wanneer:

- Het rempedaal wordt ingetrapt.
- Op de toets wordt gedrukt.
- De transmissie naar stand N (neutraal) wordt geschakeld.
- De rij snelheid afneemt tot minder dan ongeveer 30 km/u (20 mph).
- De rij snelheid wordt hoger dan ongeveer 190 km/u (120 mph)
- De elektronische parkeerrem (EPB) wordt bediend.
- De ESC (elektronische stabiliteitsregeling) is geactiveerd.

De ingestelde snelheid wordt uitgeschakeld, maar het controlelampje Cruise (CRUISE) blijft branden.

AANWIJZING

Als Cruise Control in een niet vermelde situatie pauzeert, laat uw auto dan nakijken door een officiële HYUNDAI-dealer.

Cruise Control hervatten

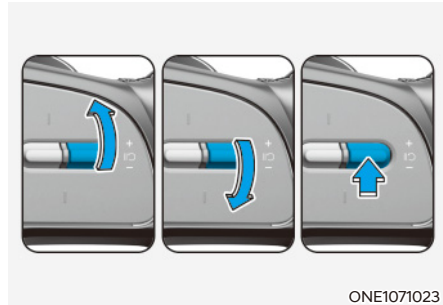

Druk op de +, - schakelaar of knop.

Als u de + schakelaar omhoog of de - schakelaar omlaag drukt, wordt de snelheid van de auto op de huidige snelheid op het instrumentenpaneel ingesteld.

Als u op de knop drukt, gaat de auto opnieuw de ingestelde snelheid aanhouden.

Om het systeem opnieuw te activeren moet de auto sneller dan 30 km/u (20 mph) rijden.



WAARSCHUWING

Controleer de rijomstandigheden voordat u de toets gebruikt. Als u de toets indrukt, kan uw auto mogelijk snel accelereren of vertragen.

Cruise Control uitschakelen

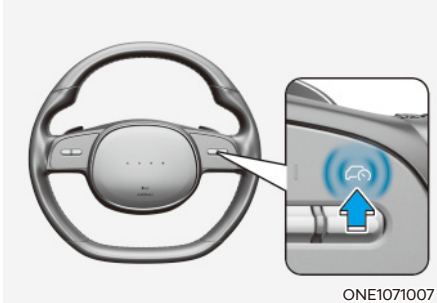

Druk op de toets Driving Assist (🚗) (bestuurdershulp) om het systeem in te schakelen. Het controlelampje Cruise (🚗CRUISE) dooft.

Druk altijd op de toets Driving Assist (🚗) (bestuurdershulp) om de cruisecontrol uit te schakelen wanneer u het niet gebruikt.

i Informatie

Als uw auto is uitgerust met Manual Speed Limit Assist, en houd de Driving Assist knop ingedrukt om Cruise Control uit te schakelen. Let er wel op dat Manual Speed Limit Assist nu wordt ingeschakeld.

⚠ WAARSCHUWING

Neem de volgende voorzorgsmaatregelen bij gebruik van de cruisecontrol:

- Stel de rijsnelheid altijd lager op de snelheidslimiet in uw land.
- Laat de cruisecontrol uitgeschakeld wanneer u het niet gebruikt. Zo voorkomt u dat u onbedoeld een snelheid instelt. Controleer of het controlelampje Cruise (🚗CRUISE) uit is.
- De cruisecontrol is geen vervanging voor correct en veilig rijgedrag. De bestuurder heeft de verantwoordelijkheid altijd veilig te rijden en moet zich altijd bewust zijn van onverwachte en plotselinge situaties die zich kunnen voordoen.
- Rijd altijd voorzichtig om onverwachte en plotselinge situaties te voorkomen. Blijf te allen tijde letten op de toestand van de weg.
- Gebruik de cruisecontrol nooit wanneer niet veilig met een constante snelheid gereden kan worden:
 - In druk verkeer of als de verkeersomstandigheden het moeilijk maken om een constante snelheid aan te houden
 - Wanneer u rijdt over wegen die glad zijn door regen, ijs of sneeuw
 - Bij het rijden op een heuvelachtige of winderige weg
 - Wanneer u in gebieden met veel windt rijdt
 - Als het zicht tijdens het rijden beperkt wordt (mogelijk door slechte weersomstandigheden, zoals mist, sneeuw, regen of een zandstorm)
- Gebruik de cruisecontrol niet tijdens het rijden met een aanhanger.

SMART CRUISE CONTROL (SCC) (INDIEN VAN TOEPASSING)

Het Smart Cruise Control-systeem is ontworpen om de voorligger te detecteren en de gewenste snelheid en minimumafstand tot uw voorligger te helpen bewaren.

Overtaking Acceleration Assist (versnellingshulp voor inhalen)

Terwijl Smart Cruise Control werkt, helpt de functie bij de acceleratie wanneer het oordeelt dat de bestuurder van plan is zijn voorligger in te halen.

Based on Driving Style (Gebaseerd op de rijstijl) (indien van toepassing)

De Smart Cruise Control werkt op basis van de rijstijl van de bestuurder, zoals afstand met andere voertuigen, acceleratie, reactiesnelheid.

Detectiesensor

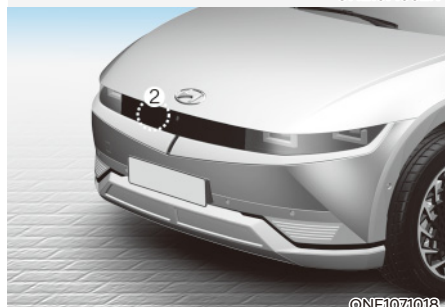
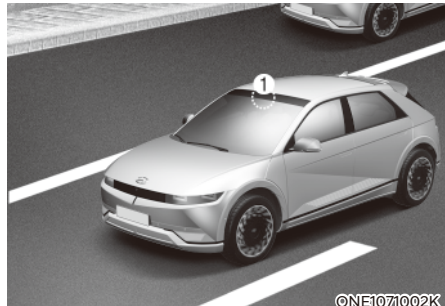

[1]: Frontzichtcamera, [2]: Radar vóór

De frontzichtcamera en radar vóór worden gebruikt als detectiesensor om voorliggers te detecteren.

Zie bovenstaande afbeelding voor de precieze locatie van de detectiesensor.



OPGELET

Houd de frontzichtcamera altijd en de radar vóór in goede staat om de optimale prestaties van het Smart Cruise Control-systeem te waarborgen.

Zie de paragraaf 'Forward Collision-Avoidance Assist (FCA) (ondersteuning botsingsvermijding voorzijde)' in dit hoofdstuk voor meer informatie over de beperkingen van de frontzichtcamera en de radar vóór.

Instellingen Smart Cruise Control

Functies instellen

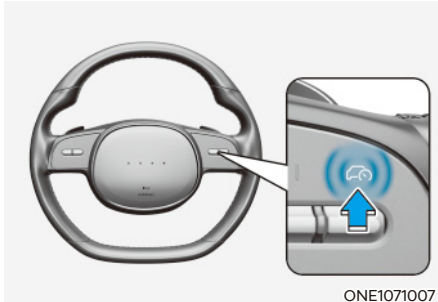

ONE1071007

De Smart Cruise Control inschakelen

- Druk op de toets Driving Assist (🛞) om de Smart Cruise Control in te schakelen. Op het instrumentenpaneel wordt de huidige snelheid als snelheid ingesteld.
- Als er geen voertuig vóór u is, dan wordt de ingestelde snelheid aangehouden. Als er wel een voertuig vóór u is, dan kan de snelheid worden verlaagd om de afstand tot uw voorligger te bewaren. Als uw voorligger accelereert, houdt uw auto een constante kruissnelheid aan nadat hij tot de ingestelde snelheid heeft geaccelereerd.

i Informatie

Als de snelheid van uw auto tussen ongeveer 0~30 km/u (0~20 mph) ligt en u de toets Driving Assist (Bestuurdershulp) (🛞) indrukt, wordt de snelheid van Smart Cruise Control ingesteld op 30 km/u (20 mph).

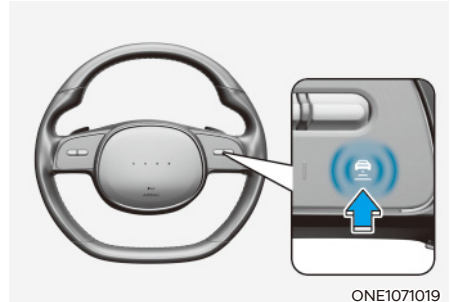

ONE1071019

Tussenafstand instellen

Telkens als u op de toets drukt, verandert de afstand tot uw voorligger als volgt:

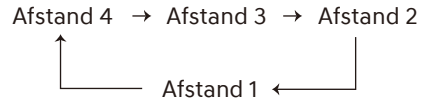

i Informatie

- Bij een rijnsnelheid van 90 km/h (56 mph), wordt de afstand als volgt gehandhaafd:
 - Afstand 4 - ca. 52,5 m (172 ft.)
 - Afstand 3 - ca. 40 m (130 ft.)
 - Afstand 2 - ca. 32,5 m (106 ft.)
 - Afstand 1 - ca. 25 m (82 ft.)
- Wanneer de motor opnieuw wordt gestart, of nadat de Smart Cruise Control tijdelijk is geannuleerd, wordt laatste ingestelde afstand opnieuw ingesteld.

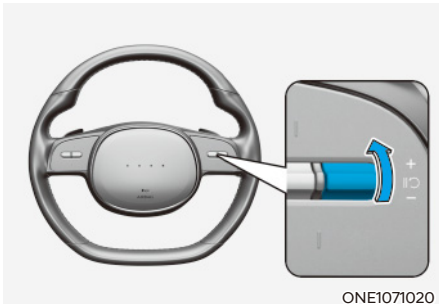

ONE1071020

Snelheid verhogen

- Druk de schakelaar + omhoog en laat hem onmiddellijk los. Telkens als u de schakelaar op deze manier bedient, wordt de kruissnelheid met 1 km/h (1 mph) verhoogd.
- Druk de schakelaar + omhoog en houd hem in die positie terwijl u de ingestelde snelheid op het instrumentenpaneel controleert. Telkens als u de schakelaar op deze manier bedient, wordt de kruissnelheid met 10 km/h (5 mph) verhoogd. Laat de schakelaar los wanneer de gewenste snelheid wordt weergegeven en de auto en accelereert tot die snelheid. U kunt snelheden tot 180 km/h (110 mph) instellen.

WAARSCHUWING

Controleer de rijomstandigheid voordat u de schakelaar + gebruikt. Als u de schakelaar + omhoog drukt en in deze positie houdt, kan uw auto mogelijk snel accelereren.

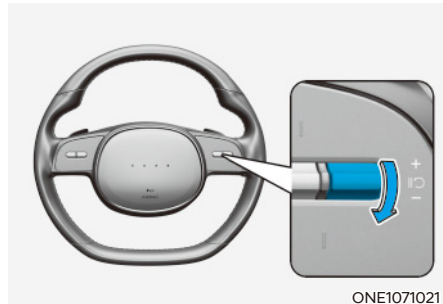

ONE1071021

Snelheid verlagen

- Druk de schakelaar - omlaag en laat hem onmiddellijk los. Telkens als u de schakelaar op deze manier bedient, wordt de kruissnelheid met 1 km/h (1 mph) verlaagd.
- Druk de schakelaar - omlaag en houd hem in die positie terwijl u de ingestelde snelheid op het instrumentenpaneel controleert. Telkens als u de schakelaar op deze manier bedient, wordt de kruissnelheid met 10 km/h (5 mph) verlaagd. Laat de schakelaar los op het moment dat de gewenste snelheid is bereikt. U kunt snelheden tot 30 km/h (20 mph) instellen.

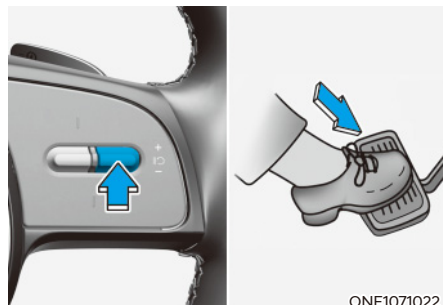

ONE1071022

De Smart Cruise Control tijdelijk annuleren

Druk op de  schakelaar of trap het rempedaal in om Smart Cruise Control tijdelijk te annuleren.

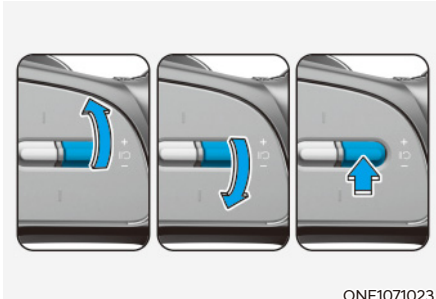

ONE1071023

Om Smart Cruise Control te hervatten

Om Smart Cruise Control opnieuw te activeren nadat de functie werd geannuleerd, drukt u op de schakelaar+, - of .

Als u de + schakelaar omhoog of de - schakelaar omlaag drukt, wordt de snelheid van de auto op de huidige snelheid op het instrumentenpaneel ingesteld.

Als u op de schakelaar  drukt, gaat de auto opnieuw de ingestelde snelheid aanhouden.



WAARSCHUWING

Controleer de rijomstandigheid voordat u de schakelaar  gebruikt. Als u de schakelaar  indrukt, kan uw auto mogelijk snel accelereren.

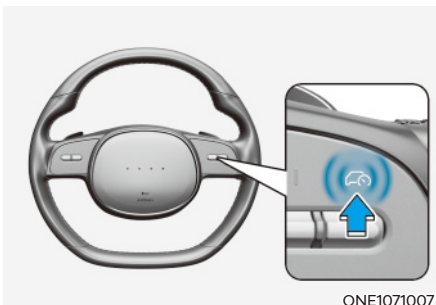

ONE1071007

De Smart Cruise Control uitschakelen

Druk op de toets Driving Assist (Bestuurdershulp)  om Smart Cruise Control uit te schakelen.

Informatie

Als uw auto is uitgerust met Manual Speed Limit Assist, druk dan op de toets Bestuurdershulp  en houd deze ingedrukt om Smart Cruise Control uit te schakelen. Let er wel op dat Manual Speed Limit Assist nu wordt ingeschakeld.

Op basis van rijmodus

Smart Cruise Control wijzigt de acceleratie op basis van de rijmodus die is geselecteerd in het Drive Mode Integrated Control-systeem (geïntegreerde rijmodusregeling). Zie de volgende tabel.

Rijmodus	Smart Cruise Control
SNOW (sneeuw)	Normaal
ECO	Langzaam
SPORT	Snel
NORMAAL	Normaal

Informatie

- Zie het onderdeel 'Drive Mode Integrated Control System' (in Drive-stand geïntegreerd regelsysteem) in hoofdstuk 6 voor meer informatie voor de drive-stand.
- Mogelijk gaat de Smart Cruise Control in sommige rijmodi niet aan of uit als er niet aan de rijomstandigheden wordt voldaan.
- Als uw voertuig niet voorzien is van het Drive-stand geïntegreerd regelsysteem, accelereert de Smart Cruise Control uw voertuig op een normaal niveau.

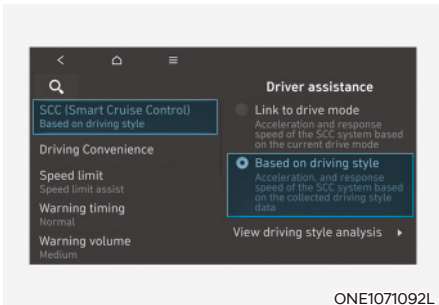

ONE1071092L

Based on Driving Style (Gebaseerd op de rijstijl) (indien van toepassing)

- Als de motor aanstaat ‘Driver Assistance → Smart Cruise Control → Based on Driving Style’ (Bestuurdershulp → Smart Cruise Control → Gebaseerd op de rijstijl) is geselecteerd in het menu instellingen, wordt de Smart Cruise Control actief op basis van de rijstijl van de bestuurder, zoals de afstand tussen voertuigen, acceleratie, reactiesnelheid.
- Zolang Smart Cruise Control actief is terwijl ‘Gebaseerd op de rijmodus’ geselecteerd is, kunt u de toets Voertuigafstand () ingedrukt houden om de Smart Cruise Control te laten schakelen naar ‘Gebaseerd op de rijstijl’. Zolang Smart Cruise Control actief is terwijl ‘Gebaseerd op de rijstijl’ geselecteerd is, kunt u de toets Afstand tot voorligger () indrukken om het systeem te laten schakelen naar ‘Gebaseerd op de rijmodus’.

i Informatie

- Indien van toepassing kunt u Gebaseerd op rijstijl, ‘Gebaseerd op rijmodus’ en ‘Gebaseerd op rijstijl’ kiezen in het instellingenmenu door ‘Driver Assistance (bestuurdershulp) → Smart Cruise Control’ te selecteren.
- Als ‘Gebaseerd op rijmodus’ is geselecteerd, werkt de Smart Cruise Control op basis van de gekozen rijmodus.

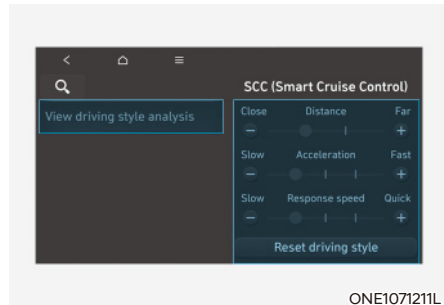

ONE1071211L

Driving Style Settings (Instellingen rijstijl) (indien van toepassing)

Selecteer met ingeschakelde motor ‘Driver Assistance (Bestuurdershulp) → Smart Cruise Control → Driving Style Settings (Instellingen rijstijl) (of Viewing Driving Style Analysis (rijstijlanalyse bekijken))’ in het instellingenmenu om de rijstijl van de bestuurder te bekijken en elke rijstijl handmatig aan te passen.

i Informatie

- ‘Driving Style Settings’ (instellingen rijstijl) (of Viewing Driving Style Analysis (rijstijlanalyse bekijken)) wordt weergegeven wanneer ‘Based on Driving Style’ (gebaseerd op de rijstijl) geselecteerd is.
- De Smart Cruise Control leert de rijstijlen van de bestuurder alleen wanneer die bestuurder het voertuig bestuurt.

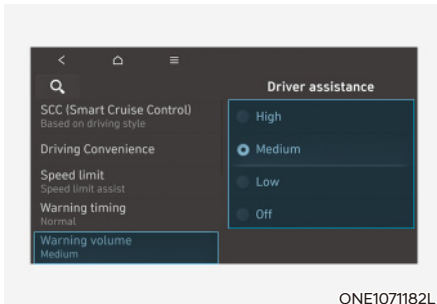

ONE1071182L

Waarschuwingvolume

Selecteer met de motor aan 'Driver Assistance (Bestuurdershulp) → Warning volume' (Waarschuwingvolume) of 'Sound' (Geluid) → Driver Assist Warning (Waarschuwing bestuurdershulp) → Warning Volume' (Waarschuwingvolume) in het menu Settings (instellingen) om het waarschuwingvolume van de Smart Cruise Control te wijzigen naar 'High', 'Medium', of 'Low' ('Hoog', 'Gemiddeld' of 'Laag').

Zelfs als 'Off' ('Uit') wordt geselecteerd, wordt het waarschuwingvolume van de Smart Cruise Control echter niet helemaal uitgeschakeld, maar klinkt het volume zoals bij de instelling 'Low' ('Laag').

Als u het waarschuwingvolume wijzigt, kan dat ook het waarschuwingvolume voor andere bestuurdershulpsystemen wijzigen.

Informatie

Wanneer de auto opnieuw wordt gestart, blijft de laatste instelling voor het waarschuwingvolume behouden.

Werking van Smart Cruise Control

Voorwaarden voor gebruik

Smart Cruise Control werkt wanneer aan de volgende voorwaarden wordt voldaan:

Basisfunctie

- De transmissie staat in stand D (Rijden)
- Het bestuurdersportier is gesloten.
- EPB (elektronische parkeerrem) is niet geactiveerd
- Uw rijnsnelheid valt binnen de snelheidsgrenzen voor werking
 - 10~180 km/u (5~110 mph): als er geen voertuig voor u rijdt
 - 0~180 km/u (0~110 mph): als er wel een voertuig voor u rijdt
- De ESC (elektronische stabiliteitsregeling) of ABS is ingeschakeld.
- ESC (elektronische stabiliteitsregeling) of ABS is niet geactiveerd
- Forward Collision-Avoidance Assist stuurt het remmen niet aan
- Remote Smart Parking Assist stuurt het remmen niet aan (indien van toepassing)

Informatie

Wanneer u stopt, wordt de Smart Cruise Control ingeschakeld wanneer u het rempedaal intrapt, als er een voertuig vóór u staat.

Overtaking Acceleration Assist (versnellingshulp voor inhalen)

Overtaking Acceleration Assist werkt wanneer de richtingaanwijzer links (stuur links) of rechts (stuur rechts) wordt ingeschakeld terwijl Smart Cruise Control werkt en er wordt voldaan aan de volgende voorwaarden:

- U rijdt sneller dan 60 km/u (40 mph)
- De alarmknipperlichten zijn niet ingeschakeld
- Een voorligger wordt gedetecteerd
- Er hoeft niet te worden vertraagd om de afstand tot uw voorligger te bewaren

WAARSCHUWING

- Wanneer de richtingaanwijzer links (stuur links) of rechts (stuur rechts) wordt ingeschakeld terwijl er een voorligger is, kan de auto tijdelijk vertragen. Blijf te allen tijde letten op de toestand van de weg.
- Overtaking Acceleration Assist werkt altijd wanneer aan de voorwaarden wordt voldaan, ongeacht aan welke kant van de weg in uw land wordt gereden. Gebruikt u de functie in landen waar aan de andere kant van de weg wordt gereden, controleer dan steeds de rijomstandigheden.

Weergave en bediening Smart Cruise Control

Basisfunctie

U ziet de bedrijfsstatus van het Smart Cruise Control-systeem in de weergave Bestuurdershulp op het instrumentenpaneel. Zie de paragraaf "Weergavemodi" in hoofdstuk 4.

Smart Cruise Control wordt weergegeven zoals hieronder, afhankelijk van de status van de werking.

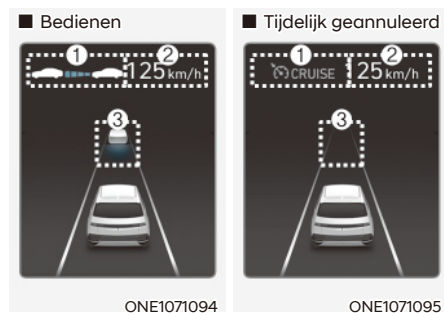

- In werking
 - (1) Eventuele aanwezigheid van een voorligger en het geselecteerde afstands niveau worden weergegeven.
 - (2) Ingestelde snelheid wordt weergegeven.
 - (3) Als er sprake is van een voorligger en het geselecteerde afstands niveau wordt weergegeven.
- Indien tijdelijk geannuleerd
 - (1)  CRUISE wordt de indicatie weergegeven.
 - (2) De vorige ingestelde snelheid wordt gearceerd weergegeven.
 - (3) Voorligger en afstands niveau worden niet weergegeven.

i Informatie

- De afstand tot de voorligger op het instrumentenpaneel wordt weergegeven in overeenstemming met de feitelijke afstand tussen uw auto en het voertuig voor u.
- De gewenste afstand kan variëren naargelang de rijnsnelheid en naargelang het ingestelde afstands niveau. Als de rijnsnelheid laag is, kan de verandering in de gewenste afstand tot de voorligger gering zijn, zelfs als de onderlinge afstand is veranderd.

Tijdelijk accelereren

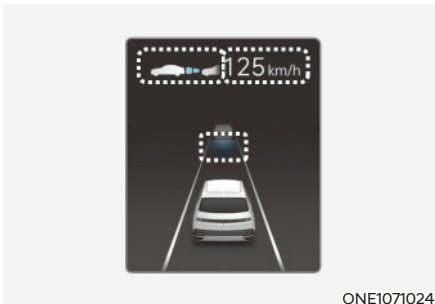

ONE1071024

Trap het gaspedaal in om de rijnsnelheid tijdelijk te verhogen zonder de ingestelde snelheid te wijzigen als de Smart Cruisecontrol is ingeschakeld. Als u het gaspedaal intrapt, gaan de ingestelde snelheid, het afstands niveau en de gewenste afstand knipperen op het instrumentenpaneel.

Als u het gaspedaal echter onvoldoende intrapt, kan het voertuig vaart minderen.

⚠ WAARSCHUWING

Wees voorzichtig wanneer u tijdelijk accelereert, want de snelheid en afstand worden niet automatisch gecontroleerd, zelfs als er een voorligger is.

'Gebaseerd op rijstijl' actief

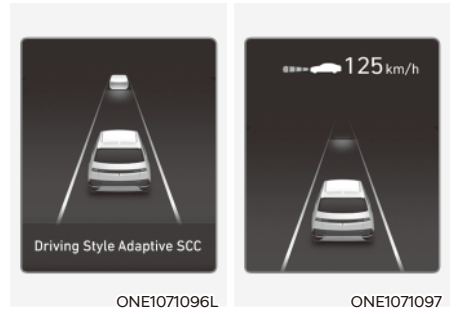

ONE1071096L

ONE1071097

Als 'Gebaseerd op de rijstijl' actief is, verschijnt de melding 'Driving Style Adaptive SCC' (Adaptieve SCC rijstijl) 2 seconden op het instrumentenpaneel en worden het afstands niveau en de gewenste afstand in rijstijl weergegeven.

Smart Cruise Control tijdelijk geannuleerd

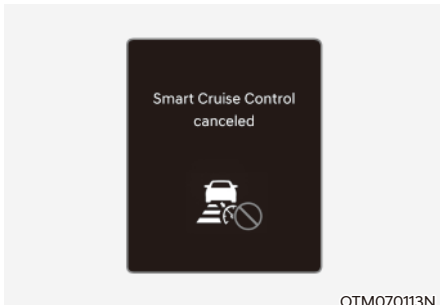

OTM070113N

Smart Cruise Control wordt tijdelijk geannuleerd wanneer:

- De rijnsnelheid hoger is dan 190 km/u (120 mph)
- De auto gedurende een bepaalde tijd stilstaat
- Het gaspedaal gedurende een bepaalde periode continu ingetrapt wordt
- Niet is voldaan aan de voorwaarden voor de werking van Smart Cruise Control

Als het systeem tijdelijk geannuleerd wordt, verschijnt de waarschuwingsmelding 'Smart Cruise Control canceled' (of 'SCC (Smart Cruise Control) cancelled - geannuleerd') op het instrumentenpaneel en klinkt een waarschuwingssignaal om de bestuurder te waarschuwen.

Als de Smart Cruise Control tijdelijk geannuleerd wordt terwijl de auto stilstaat en de functie actief is, kan de EPB (elektronische parkeerrem) worden geactiveerd.



WAARSCHUWING

Wanneer de Smart Cruise Control tijdelijk geannuleerd is, wordt de afstand tot de voorligger niet aangehouden. Blijf tijdens het rijden altijd op de weg letten en trap indien nodig het rempedaal in om snelheid te minderen en zo een veilige afstand te bewaren.

Voorwaarden Smart Cruise Control niet vervuld

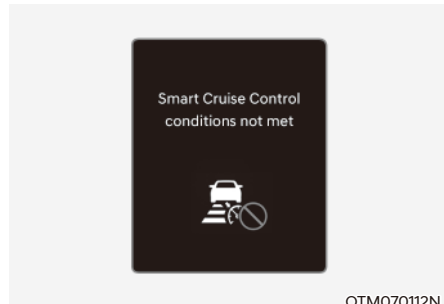

OTM070112N

Als de toets Driving Assist (rijhulp), de + schakelaar || ◯, de - schakelaar of de schakelaar || ◯ wordt ingedrukt terwijl er niet is voldaan aan de werkingsvoorwaarden van de Smart Cruise Control, verschijnt de melding 'Smart Cruise Control conditions not met' ('Voorwaarden Smart Cruise Control niet vervuld') (of SCC (Smart Cruise Ctrl.) conditions not met') op het instrumentenpaneel en klinkt een waarschuwingssignaal.

Filerijden

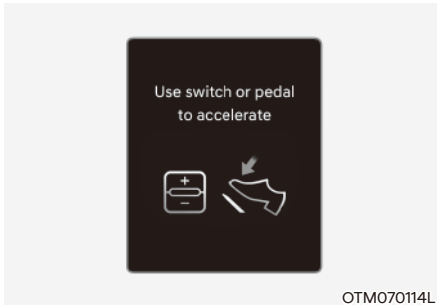

Als u in een file rijdt, stopt uw auto als uw voorligger stopt. En als uw voorligger weer gaat rijden, gaat uw auto ook rijden. Nadat de auto is gestopt en gedurende een bepaalde tijd heeft stilgestaan, verschijnt de melding 'Use switch or pedal to accelerate' ('Gebruik schakelaar of pedaal om te accelereren') op het instrumentenpaneel. Trap het gaspedaal in of druk op de schakelaar +, - of om te beginnen rijden.

Waarschuwing voor rijomstandigheden

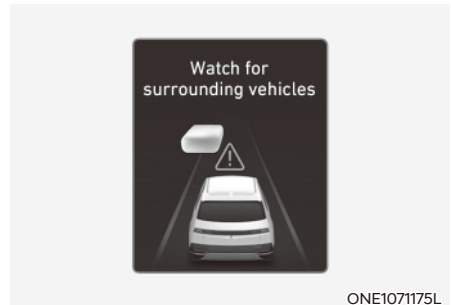

In de volgende situatie verschijnt de waarschuwingmelding 'Watch for surrounding vehicles' ('Let op voor voertuigen in de buurt') op het instrumentenpaneel en klinkt een waarschuwingssignaal om de bestuurder te waarschuwen voor bepaalde rijomstandigheden voor hem/haar.

- Uw voorligger verdwijnt terwijl Smart Cruise Control de afstand tot de voorligger aanhoudt en hij onder een bepaalde snelheid rijdt.
- Terwijl de melding 'Use switch or pedal to accelerate' (gebruik schakelaar of pedaal om te versnellen) op het instrumentenpaneel verschijnt en er geen voertuig voor u is of als het voertuig ver weg is, en de + schakelaar, - schakelaar of schakelaar wordt ingedrukt.



WAARSCHUWING

Let altijd op voor voertuigen en voorwerpen die mogelijk plotseling vóór u kunnen opduiken en trap indien nodig het rempedaal in om snelheid te minderen en zo een veilige afstand te bewaren.

Botsingswaarschuwing



Als het risico op een botsing met uw voorligger hoog is terwijl het Smart Cruise Control-systeem werkt, verschijnt de waarschuwingsmelding 'Collision Warning' ('Botsingswaarschuwing') op het instrumentenpaneel en klinkt een waarschuwingssignaal om de bestuurder te waarschuwen. Blijf tijdens het rijden altijd op de weg letten en trap indien nodig het rempedaal in om snelheid te minderen en zo een veilige afstand te bewaren.

WAARSCHUWING

In de volgende situaties, waarschuwt Smart Cruise Control de bestuurder mogelijk niet voor een botsing.

- De afstand tot uw voorligger is klein of zijn rijsnelheid is hoger dan of dezelfde als die van u.
- Uw voorligger rijdt heel langzaam of staat stil
- Het gaspedaal wordt onmiddellijk na het inschakelen van het Smart Cruise Control-systeem ingetrapt.

WAARSCHUWING

Neem de volgende voorzorgsmaatregelen bij gebruik van het Smart Cruise Control-systeem:

- Het Smart Cruise Control-systeem is geen vervanging voor correct en veilig rijgedrag. Het is de verantwoordelijkheid van de bestuurder om altijd de rijsnelheid en de afstand tot de voorligger in de gaten te houden.
- Het is mogelijk dat Smart Cruise Control onverwachte en plotselinge situaties of complexe verkeerssituaties niet herkent, dus let altijd goed op de rijomstandigheden en houd uw rijsnelheid onder controle.
- Laat Smart Cruise Control uitgeschakeld wanneer u het niet gebruikt, om te voorkomen dat u onbedoeld een snelheid instelt.
- Laat het portier niet open en verlaat de auto niet terwijl Smart Cruise Control ingeschakeld is, ook al staat de auto stil.
- Houd altijd de geselecteerde snelheid en afstand tot uw voorligger in de gaten.
- Houd een veilige afstand aan overeenkomstig de wegomstandigheden en de rijsnelheid. Als de volgafstand te klein is bij een hoge rijsnelheid, kan dat een ernstige aanrijding veroorzaken.

- Als de voorligger verdwijnt terwijl de volgafstand wordt aangehouden, kan de Smart Cruise Control plotseling versnellen tot de ingestelde snelheid. Blijf je altijd bewust van onverwachte en plotselinge situaties die zich kunnen voordoen.
- De rijsnelheid kan bergop dalen en bergaf toenemen.
- Let altijd op voor situaties zoals auto's die plotseling voor u inrijden.
- Wanneer u een aanhanger of een ander voertuig trekt, raden we aan dat u Smart Cruise Control om veiligheidsredenen uitschakelt.
- Schakel Smart Cruise Control uit wanneer uw auto wordt gesleept.
- Het kan zijn dat Smart Cruise Control niet naar behoren werkt als er sprake is van sterke elektromagnetische golven.
- Het is mogelijk dat Smart Cruise Control een obstakel vóór uw auto niet detecteert, wat tot een botsing kan leiden. Wees voorzichtig en kijk altijd vooruit om te voorkomen dat zich onverwachte en plotselinge situaties voordoen.
- Voorliggers die veelvuldig van rijstrook veranderen kunnen ervoor zorgen dat de Smart Cruise Control vertraagd reageert of kunnen ervoor zorgen dat de Smart Cruise Control reageert op een voertuig in een naastgelegen rijstrook. Rijd altijd voorzichtig om onverwachte en plotselinge situaties te voorkomen.
- Let altijd goed op uw omgeving en rijd veilig, ook als er geen waarschuwing melding of waarschuwingssignaal klinkt.
- Als een waarschuwing melding of waarschuwingssignaal van een ander systeem wordt weergegeven of klinkt, verschijnt c.q. klinkt de waarschuwing melding/het waarschuwingssignaal van het Smart Cruise Control-systeem niet.
- Mogelijk hoort u het waarschuwingssignaal van het Forward Collision-Avoidance Assist-systeem (ondersteuning botsingsvermijding voorzijde) niet als er veel lawaai in de omgeving is.
- De fabrikant van het voertuig is niet verantwoordelijk voor eventuele verkeersovertredingen of ongevallen die worden veroorzaakt door de bestuurder.
- Stel de rijsnelheid altijd lager in dan de snelheidslimiet in uw land.
- De afstand tussen voertuigen, acceleratie en reactiesnelheid kunnen wisselen als de rijstijl van de bestuurder verandert.



OPGELET

- Het voertuig moet lang genoeg worden bestuurd om de rijstijl van de bestuurder te weerspiegelen, zoals de afstand tussen voertuigen, acceleratie en reactiesnelheid.
- In 'Gebaseerd op de rijstijl' is tijdens het vaststellen van de rijstijl van de bestuurder niet te merken of er van bestuurder is gewisseld.
- Als u onder bijzondere omstandigheden rijdt, zoals sneeuw, regen, mist of op een steile helling, is het misschien niet mogelijk om het voertuig te besturen volgens de rijstijl van de bestuurder.



Informatie

- Mogelijk werkt Smart Cruise Control niet gedurende 15 seconden na het starten van de auto of het inschakelen van de frontzichtcamera of radar vóór.
- U kunt een geluid horen wanneer de remmen door Smart Cruise Control worden aangestuurd.
- Mogelijk weerspiegelt 'Gebaseerd op de rijstijl' niet de rijstijl van de bestuurder of de rijomstandigheden die invloed hebben op de veiligheid.
- 'Gebaseerd op rijstijl' weerspiegelt van de rijstijl alleen de afstand tussen voertuigen, acceleratie en reactiesnelheid.
- De paddle shifter werkt niet als het Smart Cruise Control-systeem geactiveerd is.





Informatie

De afbeeldingen of kleuren worden mogelijk anders weergegeven naargelang de specificaties van het instrumentenpaneel of thema.

Storingen en beperkingen Smart Cruise Control

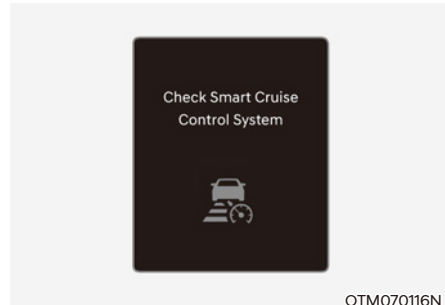
Storing Smart Cruise Control



Als Smart Cruise Control niet naar behoren werkt, verschijnt de waarschuwingsmelding 'Check Smart Cruise Control system' ('Controleer Smart Cruise Control-systeem') (of 'Check SCC (Smart Cruise Control) system') en gaat het  waarschuwingslampje branden op het instrumentenpaneel. We adviseren u de auto te laten controleren door een officiële HYUNDAI-dealer.

Smart Cruise Control uitgeschakeld

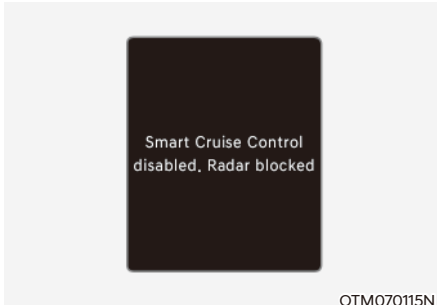

Als het afdekkapje van de radar of sensor vóór bedekt is met sneeuw, regen of een andere substantie, kan dit de detectieprestaties verminderen en Smart Cruise Control tijdelijk beperken of uitschakelen.

Als dit gebeurt, verschijnt de waarschuwing 'Smart Cruise Control disabled (uitgeschakeld). Radar geblokkeerd' (of 'SCC (Smart Cruise Control) uitgeschakeld. Radar geblokkeerd') voor een bepaalde tijd op het instrumentenpaneel.

De Smart Cruise Control zal normaal werken wanneer deze sneeuw, regen of ander vreemd materiaal is verwijderd.



WAARSCHUWING

Het kan zijn dat Smart Cruise Control niet goed werkt, zonder dat er een waarschuwingsmelding op het instrumentenpaneel verschijnt.



OPGELET

Het is mogelijk dat Smart Cruise Control niet goed werkt in een gebied (bijv. open terrein), waar er na het starten van de auto niets is om te detecteren.

Beperkingen van het Smart Cruise Control-systeem

Mogelijk werkt de Smart Cruise Control niet normaal of grijpt hij onverwacht in onder de volgende omstandigheden:

- De detectiesensor of het gebied eromheen is vuil of beschadigd
- De voorruit wordt constant met ruitensproeiervloeistof besproeid of de ruitenwisser is geactiveerd
- De cameralens heeft last van een getinte voorruit of een film of coating op de voorruit, beschadigd glas of klevende voorwerpen (sticker, insect, enz.) op het glas.
- Er is vocht op de voorruit dat niet verwijderd is of dat eraan vastgevroren is
- Het gezichtsveld van de frontzichtcamera wordt belemmerd door schittering van de zon
- Straatverlichting of licht van een tegenligger wordt gereflecteerd op het natte wegdek, bv. door een plas op de weg
- De temperatuur rond de frontzichtcamera is hoog of laag
- Er is een voorwerp op het dashboard geplaatst
- De omgeving is heel helder
- De omgeving is zeer donker, bv. in een tunnel enz.
- De helderheid verandert plots, bv. wanneer u een tunnel inrijdt of verlaat
- Er is niet veel licht buiten en de koplampen zijn niet aan of geven weinig licht
- Rijden bij zware regenval of sneeuw of dichte mist
- Rijden door stoom, rook of schaduw

- Slechts een deel van een voertuig wordt gedetecteerd
- De voorligger heeft geen achterlichten, zijn achterlichten bevinden zich op een ongewone plaats enz.
- Er is niet veel licht buiten en de achterlichten zijn niet aan of geven weinig licht
- De achterkant van de voorligger is klein of ziet er ongewoon uit (bijv. de auto is gekanteld, ligt ondersteboven enz.)
- De bodemvrijheid voor de auto is laag of hoog.
- Een voertuig rijdt plotseling voor u in
- Uw auto wordt gesleept
- U rijdt door een tunnel of onder een ijzeren brug door
- U rijdt nabij zones waar zich metalen bevinden, zoals een bouwplaats, spoorweg enz.
- Er is een materiaal in de buurt dat de golven van de radar zeer goed reflecteert, zoals een vangrail, een auto enz.
- Het deel van de bumper rond de radar heeft een stoot ondervonden of is beschadigd of de radar zit niet op zijn plaats
- De temperatuur rond de radar is hoog of laag
- U rijdt in een groot gebied waar weinig voertuigen of constructies zijn (bijv. een woestijn, weide, voorstad enz.)
- Het voertuig voor u is van een materiaal dat de golven van de radar vóór niet goed reflecteert
- U rijdt nabij een knooppunt of langs een tolpoort van een snelweg (of hoofdweg)
- U rijdt op een ondergrond die glad is door sneeuw, waterplassen, ijs enz.
- U rijdt op een bochtige weg
- De voorligger wordt te laat gedetecteerd
- De weg van de voorligger wordt plotseling versperd door een obstakel
- De voorligger verandert plotseling van rijstrook of vertraagt plotseling
- De voorligger is vervormd
- De voorligger rijdt met een lage of hoge snelheid
- Uw auto verandert langzaam van rijstrook terwijl vóór u een voorligger rijdt
- De voorligger is bedekt met sneeuw
- Onstabiel rijden
- U bevindt zich op een rotonde en de voorligger wordt niet gedetecteerd
- U blijft in een cirkel rijden
- U rijdt op een parkeerterrein
- U rijdt langs wegwerkzaamheden, over een onverharde, gedeeltelijk verharde weg of hobbelige verkeersdrempels enz.
- U rijdt op een weg met hellingen, bochten enz.
- U rijdt langs bomen of straatverlichting aan de kant van de weg
- De slechte staat van de weg doet de auto overmatig trillen tijdens het rijden
- Uw auto is te hoog of te laag door een zware lading, een abnormale bandenspanning enz.
- U rijdt op een smalle weg die tussen bomen of gras ligt of overgroeid is
- Er is storing door elektromagnetische golven, bijvoorbeeld in bepaalde gebieden met sterke radiogolven of elektrische ruis

- U rijdt op een bochtige weg

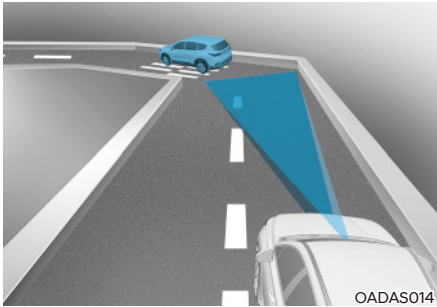

Het is mogelijk dat Smart Cruise Control in een bocht een voertuig op dezelfde rijstrook niet waarneemt en tot de ingestelde snelheid accelereert. De rijsnelheid kan ook snel dalen wanneer plotseling een voertuig vóór de auto wordt gedetecteerd.

Selecteer de gewenste ingestelde snelheid in bochten en trap het rem- of gaspedaal in zoals de weg- en rijomstandigheden vereisen.

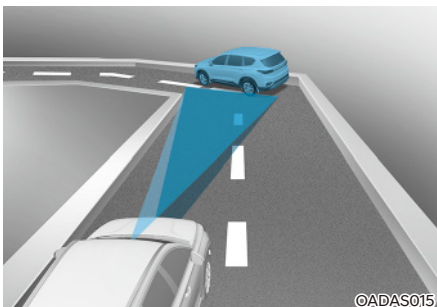

Uw rijsnelheid wordt mogelijk verlaagd als gevolg van een auto op de aangrenzende rijstrook.

Bedien het gaspedaal en selecteer de betreffende ingestelde snelheid. Controleer of de wegtoestand een veilige werking van de Smart cruisecontrol toestaat.

- Op een helling rijden

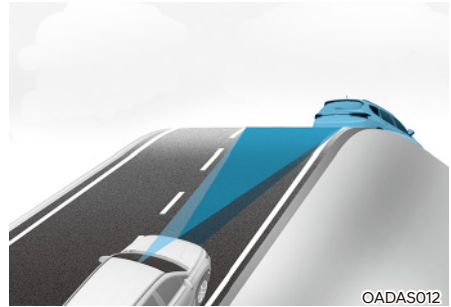

Het Smart cruisecontrol detecteert bij bergop- of bergafwaarts rijden mogelijk geen rijdende auto in uw rijstrook, waardoor de auto tot de ingestelde snelheid kan accelereren. De rijsnelheid kan ook snel dalen wanneer de voorligger plotseling wel wordt gedetecteerd.

Selecteer op hellingen de gewenste ingestelde snelheid en trap het rem- of gaspedaal in zoals de weg- en rijomstandigheden vereisen.

- Van rijbaan wisselen

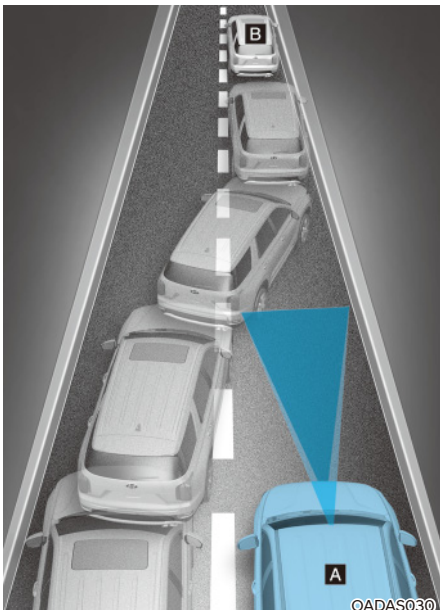

[A]: Uw auto [B]: Een auto die van rijstrook verandert

Wanneer een voertuig vanuit een aangrenzende rijstrook uw rijstrook oprijdt, kan de sensor het niet detecteren totdat het zich in zijn detectiebereik bevindt. Het kan zijn dat Smart Cruise Control het voertuig niet onmiddellijk herkent wanneer het plotseling van rijstrook wisselt. In dit geval moet u een veilige remafstand houden en indien nodig het rempedaal intrappen om snelheid te minderen om een veilige afstand te bewaren.

- Voertuig detecteren

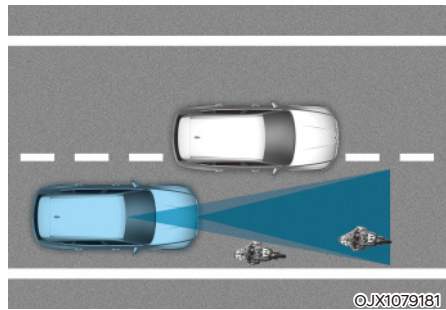

In de volgende gevallen kunnen bepaalde voertuigen in uw rijstrook niet worden gedetecteerd door de sensoren:

- Voertuigen die aan de zijkant van de rijstrook rijden
- Langzame voertuigen of plotseling afremmende voertuigen
- Tegenliggers
- Stilstaande voertuigen
- Voertuigen waarvan de achterkant een klein profiel heeft, zoals aanhangers
- Smalle voertuigen, zoals motorfietsen of fietsen
- Speciale voertuigen
- Dieren en voetgangers

Pas uw rijsnelheid aan door te remmen zoals de weg- en rijomstandigheden vereisen

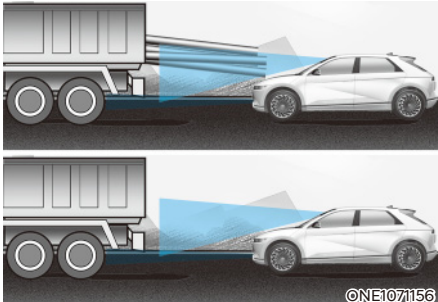

In de volgende gevallen kan de voorligger niet worden gedetecteerd door de sensoren:

- Voertuigen met een grotere bodemvrijheid of met een lading die uit de achterkant van het voertuig steekt
- Voertuigen waarvan de voorkant hoger is door een zware lading
- U stuurt uw auto in een bepaalde richting
- U rijdt op smalle, kronkelende wegen

Pas uw rijnsnelheid aan door te remmen zoals de weg- en rijomstandigheden vereisen

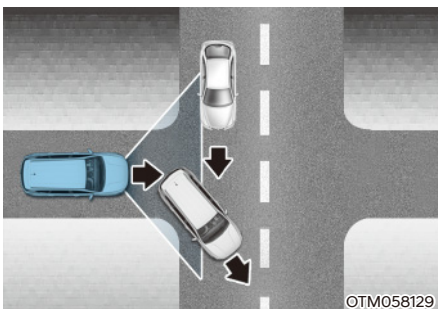

- Wanneer een voorligger verdwijnt bij een kruispunt, is het mogelijk dat uw auto accelereert.

Let tijdens het rijden altijd op de weg en de rijomstandigheden.

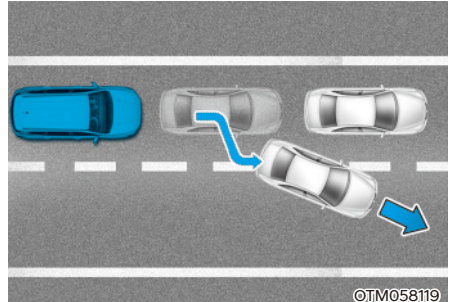

- Wanneer een voertuig vóór u de rijstrook verlaat, kan het zijn dat Smart Cruise Control de nieuwe voorligger niet onmiddellijk detecteert. Let tijdens het rijden altijd op de weg en de rijomstandigheden.

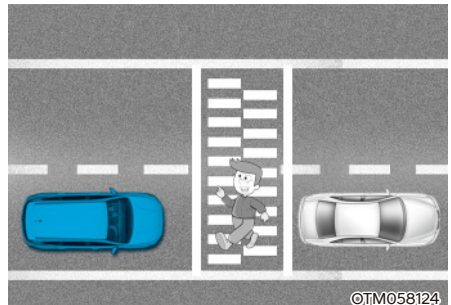

- Kijk altijd uit voor voetgangers als uw auto een vaste afstand tot uw voorligger aanhoudt.

NAVIGATION-BASED SMART CRUISE CONTROL (NSCC) (INDIEN VAN TOEPASSING)

Navigation-based Smart Cruise Control helpt een bepaalde rijsnelheid aan te houden voor de omstandigheden wanneer u op een snelweg (of hoofdweg) rijdt. Dit gebeurt doordat Smart Cruise Control informatie over de weg van het navigatiesysteem gebruikt terwijl het geactiveerd is.

i Informatie

- Het Navigation-based Smart Cruise Control-systeem is alleen beschikbaar op delen van snelwegen met gecontroleerde toegang.
 - * 'Wegen met gecontroleerde toegang' verwijst naar wegen waarvan de open afritten beperkt zijn, zodat ze een ononderbroken verkeersstroom met hoge snelheid mogelijk maken. Op wegen met gecontroleerde toegang zijn alleen personenwagens en motorfietsen toegestaan.
- Er kunnen meer snelwegen beschikbaar komen in de toekomst door navigatie-updates.

i Informatie

Navigation-based Smart Cruise Control (op basis van navigatie) werkt op hoofdwegen of snelwegen maar niet op knooppunten of kruispunten.

Highway Curve Zone Auto Slowdown (auto vertragen in de bocht van de snelweg)

Bij hoge rijsnelheden helpt de functie Highway Auto Curve Slowdown u veilig door bochten te rijden door uw auto tijdelijk te vertragen op basis van bochteninformatie van de navigatie.

Highway Set Speed Auto Change (automatische wijziging ingestelde snelheid op de snelweg)

De functie Highway Set Speed Auto Change wijzigt de ingestelde snelheid van het Smart Cruise Control-systeem automatisch op basis van informatie van de navigatie over snelheidslimieten.

Instellingen Slimme cruisecontrol op basis van navigatie

Functies instellen

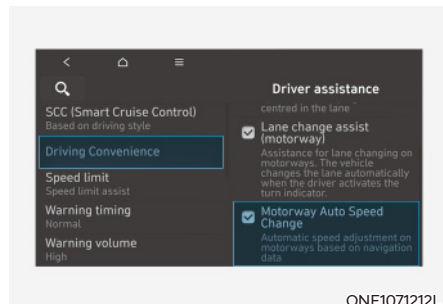

Met draaiende motor selecteert u 'Driver Assistance → Driving Assist → Highway Auto Speed Change' ('Bestuurdershulp → Rijassistentie → Snelheid automatisch veranderen op de snelweg') in het Settings (instellingen) menu om Navigation-based Smart Cruise Control (slimme cruise controle op basis van navigatie) te selecteren, en te deselecteren om de functie uit te zetten.

i Informatie

Als er een probleem is met Navigation-based Smart Cruise Control, kan de functie niet worden geactiveerd in het menu Settings (instellingen).

Werking van Navigation-Based Smart Cruise Control

Voorwaarden voor gebruik

Navigation-based Smart Cruise Control is bedrijfsklaar wanneer aan de volgende voorwaarden wordt voldaan:

- Smart Cruise Control is geactiveerd
- U rijdt op een snelweg (of hoofdweg)

i Informatie

Zie de paragraaf 'Smart Cruise Control (SCC)' in dit hoofdstuk voor meer informatie over hoe het Smart Cruise Control-systeem wordt bediend.

Weergave en bediening Navigation-based Smart Cruise Control

Wanneer Navigation-based Smart Cruise Control geactiveerd is, wordt dit als volgt op het instrumentenpaneel aangegeven:

- Navigation-based Smart Cruise Control op stand-by

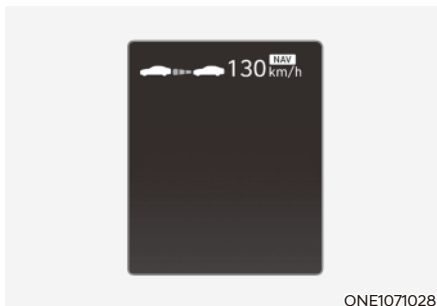

ONE1071028

Als de werkingsvoorwaarden worden vervuld, brandt het witte controlelampje **NAV**.

- Navigation-based Smart Cruise Control actief



ONE1071101

Als tijdelijke vertraging vereist is in de status Standby (Stand-by) en Navigation-based Smart Cruise Control geactiveerd is, gaat het groene **NAV** symbool op het instrumentenpaneel branden.

Als de functie Highway Set Speed Auto Change (automatische wijziging ingestelde snelheid op de snelweg) geactiveerd wordt, licht het groene **NAV** symbool op, licht de ingestelde snelheid groen op op het instrumentenpaneel en klinkt een waarschuwingssignaal.



WAARSCHUWING



In het volgende omstandigheden verschijnt de waarschuwing melding 'Drive carefully' ('Rijd voorzichtig'):

- Het Navigation-based Smart Cruise Control-systeem is niet in staat uw auto te vertragen tot een veilige snelheid



Informatie

De functies Highway Auto Curve Slowdown (automatisch vertragen in snelwegbochten) en Set Speed Auto Change (ingestelde snelheid automatisch veranderen) maken gebruik van hetzelfde **NAV** symbool.

Highway Curve Zone Auto Slowdown (auto vertragen in de bocht van de snelweg)

- Afhankelijk van het bocht die eraan komt op de snelweg (of hoofdweg), vertraagt de auto en accelereert hij na de bocht weer tot de ingestelde snelheid in de Smart Cruise Control.
- Het moment waarop de auto vertraagt, kan variëren afhankelijk van de rijsnelheid en de scherpste van de bocht in de weg. Hoe hoger de snelheid, hoe sneller het vertragen begint.

Highway Set Speed Auto Change (automatische wijziging ingestelde snelheid op de snelweg)

- De functie Set Speed Auto Change (ingestelde snelheid automatisch veranderen) wordt geactiveerd wanneer de ingestelde snelheid van het Smart Cruise Control-systeem en de snelheidslimiet op de snelweg (of hoofdweg) overeenstemmen.
- Als de snelheidslimiet op de snelweg (of hoofdweg) verandert terwijl de functie Set Speed Auto Change geactiveerd is, wordt de ingestelde snelheid van Smart Cruise Control automatisch aangepast aan de nieuwe snelheidslimiet.
- Als in Smart Cruise Control een snelheid wordt ingesteld die verschilt van de snelheidslimiet, wordt Highway Set Speed Auto Change functie in stand-by gezet.
- Als de functie Highway Set Speed Auto Change in stand-by is gezet doordat de auto op een andere weg dan de hoofdrijbaan van een snelweg (of hoofdweg) rijdt, wordt de functie Highway Set Speed Auto Change weer ingeschakeld wanneer weer op de hoofdrijbaan rijdt zonder de ingestelde snelheid in te stellen.

- Als de functie Highway Set Speed Auto Change in stand-by is gezet doordat het rempedaal is ingetrapt of de  schakelaar op het stuurwiel in te drukken, drukt u op de  schakelaar om de functie opnieuw in te schakelen.
- De functie Highway Set Speed Auto Change werkt niet op verkeersknooppunten of kruispunten.

Informatie

- **De functie Highway Set Speed Auto Change werkt alleen op basis van de snelheidslimieten op de snelweg (of hoofdweg), maar werkt niet met flitspalen.**
- **Wanneer de functie Highway Set Speed Auto Change geactiveerd is, versnelt of vertraagt de auto automatisch wanneer de snelheidslimiet op de snelweg (of hoofdweg) verandert.**
- **De maximale ingestelde snelheid waarbij de functie Highway Set Speed Auto Change kan werken is 140 km/u (90 mph).**
- **Als de snelheidslimiet van een nieuwe weg nog niet is opgenomen in het navigatiesysteem, is het mogelijk dat de functie Highway Set Speed Auto Change niet goed functioneert.**
- **Als een andere eenheid voor snelheid is ingesteld dan de eenheid die in uw land wordt gebruikt, is het mogelijk dat de functie Highway Set Speed Auto Change niet goed functioneert.**

Informatie

De afbeeldingen of kleuren worden mogelijk anders weergegeven naargelang de specificaties van het instrumentenpaneel of thema.

Beperkingen van de Navigation-based Smart Cruise Control

Mogelijk functioneert Navigation-based Smart Cruise Control niet normaal in de volgende situaties:

- Het navigatiesysteem werkt niet goed.
- Kaartinformatie wordt niet doorgegeven doordat het infotainmentsysteem niet normaal werkt
- De informatie over snelheidslimieten en wegen in het navigatiesysteem is niet bijgewerkt
- De kaartgegevens en de werkelijke weg verschillen als gevolg van een fout in de realtime GPS- of kaartgegevens
- Het navigatiesysteem zoekt tijdens het rijden naar een route
- GPS-signalen worden geblokkeerd op bepaalde plaatsen, zoals in een tunnel
- Een weg die zich splitst in twee of meer wegen, die nadien weer samenkomen

- De bestuurder wijkt af van de route die in het navigatiesysteem is ingesteld
- De route naar de bestemming wordt gewijzigd of geannuleerd door de navigatie te resetten
- De auto rijdt een benzinestation of verzorgingsplaats binnen
- Android Auto of Car Play is actief
- Het navigatiesysteem kan de actuele positie van de auto niet detecteren (bijv. op verhoogde wegen, zoals viaducten naast gewone wegen, of wegen in de buurt die parallel lopen)
- Tijdens het rijden wordt een update van het navigatiesysteem uitgevoerd
- Tijdens het rijden wordt het navigatiesysteem opnieuw opgestart
- De snelheidslimiet van sommige delen verandert in overeenstemming met de toestand van de weg
- U rijdt op een weg waaraan wordt gewerkt
- U rijdt op een weg met controles
- Slecht weer, zoals hevige regen, zware sneeuwval enz.
- U rijdt op een weg met scherpe bochten

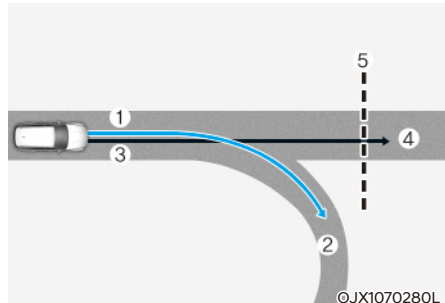

[1]: Route instellen [2]: Vertakking, [3]: Rijweg,
[4]: Hoofdweg, [5]: Bochtig wegdeel

- Wanneer er een verschil is tussen de ingestelde route in het navigatiesysteem (vertakking) en de gevolgde route (hoofdweg), is het mogelijk dat de functie Highway Auto Curve Slowdown niet werkt totdat de gevolgde route wordt erkend als de hoofdweg.
- Zodra de route die de auto volgt, wordt herkend als de hoofdweg doordat de auto in plaats van de ingestelde route in het navigatiesysteem de hoofdweg blijft volgen, werkt de functie Highway Curve Zone Auto Slowdown (automatisch vertragen in snelwegbochten) wel. Afhankelijk van de afstand tot de bocht en de rijdsnelheid, is het mogelijk dat de auto niet sterk genoeg of juist te sterk vertraagt.

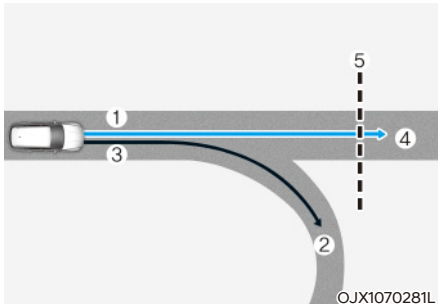

[1]: Route instellen [2]: Vertakking, [3]: Rijweg,
[4]: Hoofdweg, [5]: Bochtig wegdeel

- Wanneer er een verschil is tussen de ingestelde route in het navigatiesysteem (vertakking) en de gevolgde route (hoofddrijbaan), werkt de functie Highway Curve Zone Auto Slowdown op basis van de informatie over bochten op de hoofddrijbaan.
- Zodra het systeem oordeelt dat u van de route afwijkt door het verkeersknooppunt of kruispunt op te rijden, stopt de functie Highway Curve Zone Auto Slowdown met werken.

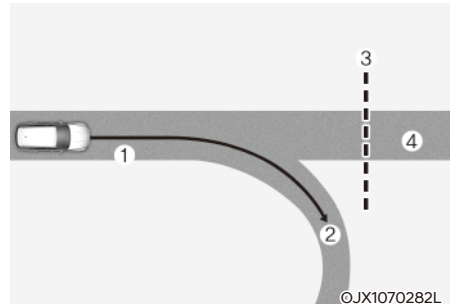

[1]: Rijweg, [2] : Vertakking,
[3]: Bochtig wegdeel [4]: Hoofdweg

- Als er geen bestemming is ingesteld in het navigatiesysteem, werkt de functie Highway Curve Zone Auto Slowdown op basis van de informatie voor de hoofddrijbaan.
- Zelfs als u afwijkt van de hoofddrijbaan, kan de functie Highway Curve Zone Auto Slowdown tijdelijk blijven werken op basis van navigatie-informatie over de bocht in de snelweg.



WAARSCHUWING

- Navigation-based Smart Cruise Control is geen vervanging voor een veilig rijgedrag, maar een comfortfunctie. Blijf altijd op de weg letten; het is de verantwoordelijkheid van de bestuurder om te vermijden dat hij/zij de verkeersregels overtreedt.
- De informatie over snelheidslimieten waarover het navigatiesysteem beschikt, verschilt mogelijk van de eigenlijke informatie over de snelheidslimiet op de weg. Het is de verantwoordelijkheid van de bestuurder om de snelheidslimiet op de weg zelf of voor de rijstrook te controleren.
- Smart Cruise Control op navigatiebasis wordt automatisch geannuleerd als u de snelweg (of hoofdweg) verlaat. Let tijdens het rijden altijd op de weg en de rijomstandigheden.
- Mogelijk werkt Navigation-based Smart Cruise Control niet omdat er voorliggers zijn of door andere rijomstandigheden. Let tijdens het rijden altijd op de weg en de rijomstandigheden.
- Wanneer u een aanhanger of een ander voertuig sleept, raden we aan dat u Navigation-based Smart Cruise Control om veiligheidsredenen uitschakelt.
- Nadat u voorbij een tolpoort op een snelweg bent gereden, werkt het Smart Cruise Control-systeem op navigatiebasis op basis van de eerste rijstrook. Als u een van de andere rijstroken oprijdt, werkt de Navigation-based Smart Cruise Control (Slimme cruisecontrol op basis van navigatie) misschien niet goed.
- Als de bestuurder het gaspedaal indrukt terwijl Navigation-based Smart Cruise Control actief is, accelereert de wagen en vertraagt het de auto niet. Als u het gaspedaal echter onvoldoende intrapt, kan het voertuig vaart minderen.

- Als de bestuurder accelereert en het gaspedaal loslaat terwijl het Navigation-based Smart Cruise Control actief is, wordt de auto mogelijk niet voldoende afgeremd of juist sterk afremmen tot een veilige snelheid.
- Als de bocht te lang of te kort is, is het mogelijk dat Navigation-based Smart Cruise Control niet ingrijpt.



Informatie

- Tussen de acties van het navigatiesysteem en het moment waarop het Navigation-based Smart Cruise Control-systeem een actie onderneemt of beëindigt, kan er een tijdsverschil zijn.
- De snelheidsinformatie op het instrumentenpaneel kan afwijken van die van het navigatiesysteem.
- Zelfs als uw rijsnelheid lager is dan de ingestelde snelheid in het Smart Cruise Control-systeem, kan de acceleratie worden beperkt vanwege bochten in de weg.
- Als Navigation-based Smart Cruise Control actief is terwijl u de hoofdweg verlaat en een knooppunt, kruispunt, rustplaats enz. oprijdt, kan de functie gedurende een bepaalde tijd nog blijven werken.
- Vanwege bepaalde wegomstandigheden, zoals een oneffen wegdek, smalle steegjes enz., remt Navigation-based Smart Cruise Control mogelijk niet genoeg af.

LANE FOLLOWING ASSIST (LFA) (INDIEN VAN TOEPASSING)

Lane Following Assist signaleert rijstrookmarkeringen of voertuigen op de weg en/of helpt de bestuurder de auto binnen de lijnen te houden.

Detectiesensor

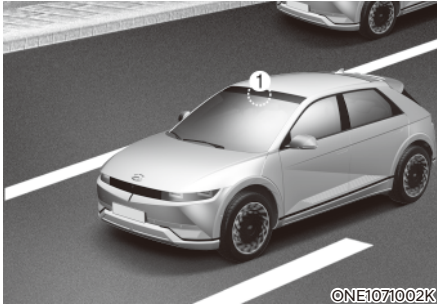

[1]: Frontzichtcamera

De frontzichtcamera wordt gebruikt als detectiesensor om rijstrookmarkeringen en voorliggers te detecteren.

Zie bovenstaande afbeelding voor de precieze locatie van de detectiesensor.



OPGELET

Zie de alinea 'Forward Collision-Avoidance Assist (FCA, ondersteuning botsingsvermijding voorzijde)' in dit hoofdstuk voor meer informatie over de voorzorgsmaatregelen voor de frontzichtcamera.

Instellingen Lane Following Assist (hulp bij rijbaan volgen)

Functies instellen

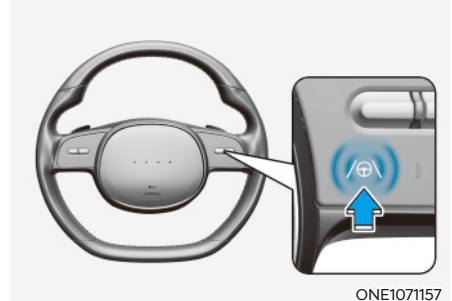

ONE1071157

Lane Following Assist (hulp bij rijbaan volgen) in-/uitschakelen

Met de auto ingeschakeld, drukt u kort op de toets Lane Driving Assist (hulp op de rijstrook) op het stuurwiel om Lane Following Assist (hulp om op de rijstrook te blijven) in te schakelen. Het grijze of groene controlelampje  gaat branden op het instrumentenpaneel.

Druk opnieuw op de toets om de functie uit te schakelen.

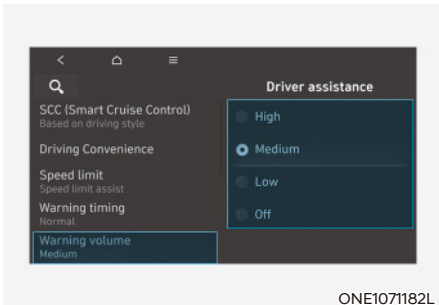

Waarschuwingvolume

Selecteer met de motor aan 'Driver Assistance (Bestuurdershulp) → Warning volume' (Waarschuwingvolume) of 'Sound' (Geluid) → Driver Assist Warning (Waarschuwing bestuurdershulp) → Warning Volume' (Waarschuwingvolume') in het menu Settings (instellingen) om het waarschuwingvolume van de waarschuwing hands-off (handen van het stuur) te wijzigen naar 'High', 'Medium', 'Low' of 'Off' ('Hoog', 'Gemiddeld', 'Laag' of 'Uit').

Zelfs als 'Off' ('Uit') wordt geselecteerd, wordt het volume van de waarschuwing Hands-Off (handen van het stuur) echter niet helemaal uitgeschakeld, maar klinkt het volume zoals bij de instelling 'Low' ('Laag').

Als u het waarschuwingvolume wijzigt, kan dat ook het waarschuwingvolume voor andere bestuurdershulpsystemen wijzigen.

Werking van de Lane Following Assist

Waarschuwing en regeling



Lane Following Assist (hulp bij rijbaan volgen)

Als de voorligger en/of beide rijstrookmarkeringen worden gedetecteerd en uw rijsnelheid lager is dan 180 km/u (110 mph), gaat het groene controlelampje  branden op het instrumentenpaneel en helpt Lane Following Assist (hulp bij rijbaan volgen) de auto in zijn rijstrook te blijven door het sturen te ondersteunen.

OPGELET

Wort er niet bijgestuurd, dan het knippert het witte  controlelampje en wordt het grijs.

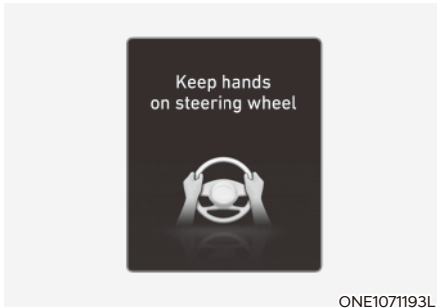

Waarschuwing hands-off (handen van het stuur)

Als de bestuurder het stuurwiel gedurende meerdere seconden loslaat, verschijnt de waarschuwingsmelding 'Place hands on the steering wheel' ('Handen op het stuurwiel plaatsen') (of 'Keep hands on the steering wheel' ('Handen op het stuurwiel houden')) en klinkt stapsgewijs een waarschuwings signaal met verschillende niveaus.

Eerste niveau: Waarschuwing melding
 Tweede niveau: Waarschuwing melding (rood stuurwiel) en waarschuwings signaal

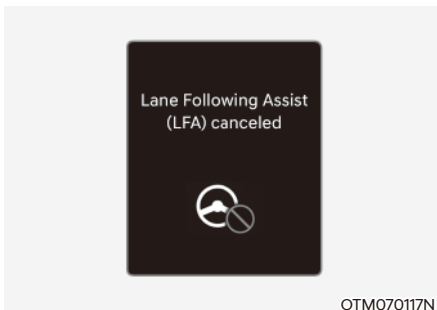

Als bestuurder zijn handen nog steeds niet op het stuur heeft na de waarschuwing, verschijnt de waarschuwingsmelding 'Lane Following Assist (LFA) canceled' ('Lane Following Assist (LFA) geannuleerd') (of 'LFA (Lane Following Assist) canceled') en wordt het Lane Following Assist-systeem automatisch gedeactiveerd.



WAARSCHUWING

- Mogelijk wordt er niet bijgestuurd als het stuurwiel zeer stevig wordt vastgehouden of als het voorbij een bepaalde hoek gedraaid is.
- Lane Keeping Assist werkt niet de hele tijd. Het is de verantwoordelijkheid van de bestuurder om veilig te sturen en de auto in zijn rijstrook te houden.
- Afhankelijk van de wegomstandigheden kan de waarschuwingsmelding hands-off mogelijk te laat verschijnen. Houd uw handen altijd aan het stuurwiel tijdens het rijden.
- Als het stuur zeer lichtjes wordt vastgehouden, kan de waarschuwingsmelding hands-off verschijnen omdat de Lane Following Assist de handen van de bestuurder aan het stuur niet opmerkt.
- Als u voorwerpen aan het stuurwiel bevestigt, is het mogelijk dat de waarschuwing hands-off niet goed werkt.

i Informatie

- Zie het onderdeel 'Voertuiginstellingen' in hoofdstuk 4 voor meer informatie over het instellen van de functies in het infotainmentsysteem.
- Wanneer beide rijstrookmarkeringen worden gedetecteerd, veranderen de rijstrooklijnen op het instrumentenpaneel van grijs naar wit.



- De afbeeldingen en kleuren op het instrumentenpaneel kunnen afwijken per type instrumentenpaneel of gekozen thema.
- Als er geen rijstrookmarkeringen worden gedetecteerd, kan het bijsturen door Lane Following Assist worden beperkt, afhankelijk van de rijomstandigheden van het voertuig.
- Hoewel Lane Following Assist bijstuurt, kan de bestuurder steeds zelf sturen.
- Het stuurwiel kan wel zwaarder of lichter aanvoelen als Lane Following Assist bijstuurt dan wanneer dat niet het geval is.

i Informatie

De afbeeldingen of kleuren worden mogelijk anders weergegeven naargelang de specificaties van het instrumentenpaneel of thema.

Storingen en beperkingen van de Lane Following Assist

Storing Lane Following Assist

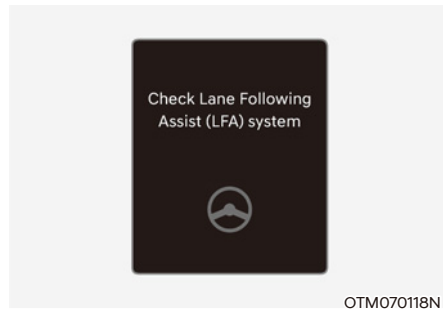

OTM070118N

Als Lane Following Assist niet naar behoren werkt, verschijnt enkele seconden de waarschuwingsmelding 'Check Lane Following Assist (LFA) system' ('Controleer systeem hulp bij rijbaan volgen (LFA)') (of 'Check LFA (Lane Following Assist) system') op het instrumentenpaneel en gaat het hoofdwaarschuwinglampje (⚠) branden. Als het hoofdwaarschuwinglampje brandt, raden we u aan de auto te laten controleren door een officiële HYUNDAI-dealer.

Beperkingen van de Lane Following Assist

Zie de paragraaf 'Lane Following Assist (hulp bij rijbaan volgen)' in dit hoofdstuk voor meer informatie over de beperkingen.

⚠ WAARSCHUWING

Zie de paragraaf 'Lane Following Assist (hulp bij rijbaan volgen)' in dit hoofdstuk voor meer informatie over de voorzorgsmaatregelen.

HIGHWAY DRIVING ASSIST (RIJHULP VOOR OP DE SNELWEG, HDA) (INDIEN VAN TOEPASSING)

Basisfunctie

Het Highway Driving Assist-systeem is ontworpen om voertuigen en rijstroken vóór uw auto te detecteren en te helpen de afstand tot uw voorligger te bewaren, de ingestelde snelheid aan te houden en de auto tussen rijstroken te houden als u op de snelweg rijdt.

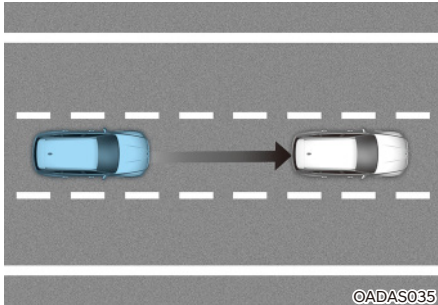

©ADAS035

Highway Driving Assist (rijhulp voor rijstrook wisselen op de snelweg) (indien van toepassing)

De functie Highway Driving Assist (rijhulp voor rijstrook wisselen op de snelweg) helpt bij het wisselen van rijstrook in de richting waarin de bestuurder licht de richtingaanwijzerschakelaar beweegt als de functie oordeelt dat een rijstrookwissel mogelijk is.

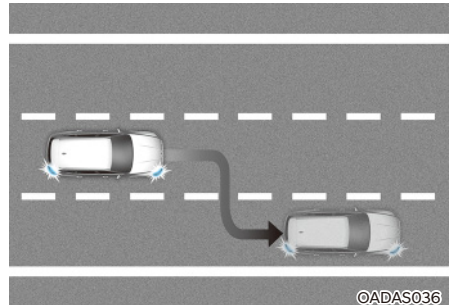

©ADAS036

i Informatie

- Het HDA-systeem (Highway Driving Assist; rijhulp op de snelweg) is uitsluitend beschikbaar op wegen met gecontroleerde toegang van bepaalde autosnelwegen. (behalve op knooppunten)
 - * 'Wegen met gecontroleerde toegang' verwijst naar wegen waarvan de open afritten beperkt zijn, zodat ze een ononderbroken verkeersstroom met hoge snelheid mogelijk maken. Op wegen met gecontroleerde toegang zijn alleen personenwagens en motorfietsen toegestaan.
- Er kunnen meer snelwegen beschikbaar komen in de toekomst door navigatie-updates.

Detectiesensor

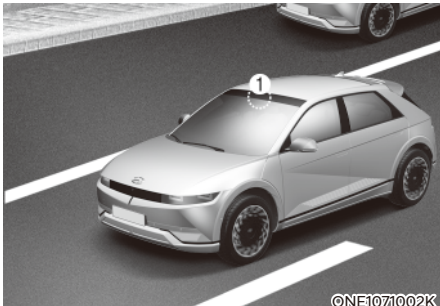

©NE1071002K

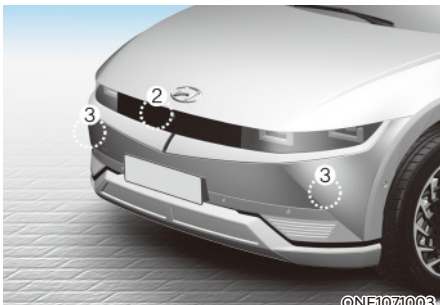

©NE1071003K



©NE1071004K

- [1]: Frontzichtcamera, [2]: Radar vóór,
- [3]: Hoekradar vóór (indien van toepassing),
- [4]: Hoekradar achter (indien van toepassing)

Zie bovenstaande afbeelding voor de precieze locatie van de detectiesensoren.



OPGELET

Zie de paragraaf "Forward Collision-Avoidance Assist (FCA, ondersteuning botsingsvermijding voorzijde)" in dit hoofdstuk voor meer informatie over de voorzorgsmaatregelen van de detectiesensoren.

Instellingen Highway Driving Assist (rijhulp op de snelweg) Functies instellen

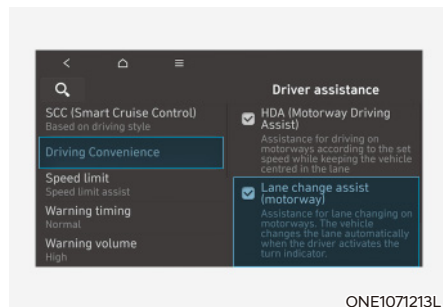

ONE1071213L

Basisfunctie

Met de motor aan selecteert of deselecteert u 'Driver Assistance → Driving Convenience ('Bestuurdershulp → Rijcomfort') in het menu Settings (instellingen) om voor iedere functie in te stellen of ze al dan niet moet worden gebruikt.

- Als 'Highway Driving Assist - HDA, rijhulp op de snelweg' is geselecteerd, helpt het de afstand tot uw voorligger te bewaren, de ingestelde snelheid aan te houden en de auto tussen de lijnen van de rijstrook te houden.

Highway Driving Assist (rijhulp voor rijstrook wisselen op de snelweg) (indien van toepassing)

- Als Highway Driving Assist (rijhulp voor rijstrook wisselen op de snelweg) (of rijhulp voor rijstrook wisselen op de snelweg) is geselecteerd, krijgt de bestuurder hulp bij het wisselen van rijstrook.

i Informatie

- Wanneer u 'Highway Driving Assist' (rijhulp op de snelweg) uitzet, kan de instelling voor 'Highway Lane Change Assist' (rijhulp voor rijstrook wisselen op de snelweg) niet worden gewijzigd.
- Als er een probleem is met de functies, kunnen de instellingen niet worden gewijzigd. We adviseren u de auto te laten controleren door een officiële HYUNDAI-dealer.
- Wanneer de auto opnieuw wordt gestart, behouden de functies de laatste instelling.

⚠ WAARSCHUWING

Wijzig voor uw veiligheid de instellingen pas nadat u de auto op een veilige plaats heeft geparkeerd.

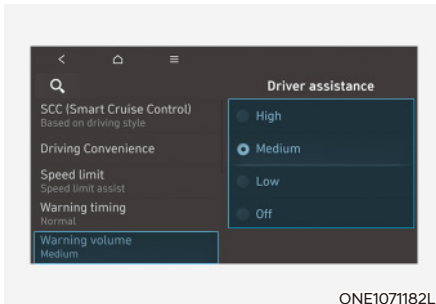

Waarschuivingsvolume

Terwijl de motor aanstaat, selecteert u 'Driver Assistance (Bestuurdershulp) → Warning volume' (Waarschuivingsvolume) of 'Sound → Driver Assist Warning → Warning volume' ('Geluid → Waarschuiving bestuurdershulp → Waarschuivingsvolume') in het menu Settings (instellingen) om het waarschuivingsvolume voor Highway Driving Assist (rijhulp op de snelweg) te wijzigen naar 'High', 'Medium', 'Low' of 'Off' ('Hoog', 'Gemiddeld', 'Laag' of 'Uit').

Zelfs als 'Off' ('Uit') wordt geselecteerd, wordt het volume van de waarschuiving Hands-Off (handen van het stuur) echter niet helemaal uitgeschakeld, maar klinkt het volume zoals bij de instelling 'Low' ('Laag').

Als u het waarschuivingsvolume wijzigt, kan dat ook het waarschuivingsvolume voor andere bestuurdershulpsystemen wijzigen.

Werking van Highway Driving Assist (rijhulp op de snelweg)

Basisfunctie

Weergave en bediening

U ziet het bedrijfsaanzicht van het Smart Cruise Control-systeem in de Driving Assistmodus (rijhulpprogramma) op het instrumentenpaneel. Zie de paragraaf "Weergavemodi" in hoofdstuk 4.

Highway Driving Assist (hulp voor rijden op de snelweg) wordt weergegeven zoals hieronder, afhankelijk van de status van de functie.

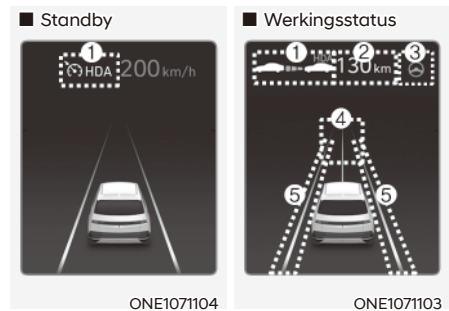

- (1) Controlelampje Highway Driving Assist, geeft weer of er een voorligger is en geeft het gekozen afstands niveau weer.
 - * Controlelampje Highway Driving Assist
 - Groen HDA: Werkingstatus
 - Grijs HDA: Standby-status
 - Wit HDA knipperend: Gaspedaal wordt ingetrap
- (2) Ingestelde snelheid wordt weergegeven.
- (3) Controlelampje Lane Following Assist wordt weergegeven.
- (4) Als er sprake is van een voorligger en het geselecteerde afstands niveau wordt weergegeven.
- (5) Er wordt weergegeven of de rijstrook wordt gedetecteerd of niet.

i Informatie

Zie de paragrafen 'Smart Cruise Control (SCC)' en 'Lane Following Assist (LFA)' in dit hoofdstuk voor meer informatie over het display.

Highway Driving Assist (rijhulp op de snelweg) is actief

Highway Driving Assist werkt als u op de hoofdrijbaan van een snelweg (of hoofdweg) rijdt of deze hoofdrijbaan oprijdt, en aan de volgende voorwaarden voldoet:

- Het Lane Following Assist-systeem is actief
- Smart Cruise Control is geactiveerd

i Informatie

- Wanneer Smart Cruise Control begint te werken terwijl u op de hoofdrijbaan van een snelweg (of hoofdweg) rijdt, is Highway Driving Assist actief.
- Wanneer u de hoofdrijbaan van een snelweg (of hoofdweg) oprijdt terwijl de Smart Cruise Control actief is, wordt Driving Assist niet ingeschakeld als het Lane Following Assist-systeem is uitgeschakeld.

- Opnieuw starten na stoppen



Wanneer Highway Driving Assist werkt, stopt uw auto als uw voorligger stopt. En als uw voorligger binnen 30 seconden na het stoppen weer gaat rijden, gaat uw auto ook rijden. Wanneer de auto is gestopt en 30 seconden heeft stilgestaan, verschijnt de melding 'Use switch or pedal to accelerate' ('Gebruik schakelaar of pedaal om te accelereren') op het instrumentenpaneel. Trap het gaspedaal in of druk op de schakelaar +, - of ||○ om te beginnen rijden.

- Waarschuwing hands-off (handen van het stuur)

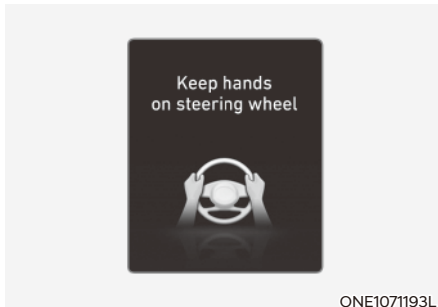

Als de bestuurder het stuurwiel gedurende meerdere seconden loslaat, verschijnt de waarschuwingsmelding 'Place hands on the steering wheel' ('Handen op het stuurwiel plaatsen') (of 'Keep hands on the steering wheel' ('Handen op het stuurwiel houden')) en klinkt stapsgewijs een waarschuwingssignaal met verschillende niveaus.

Eerste niveau: Waarschuwingmelding
Tweede niveau: Waarschuwingmelding (rood stuurwiel) en waarschuwingssignaal

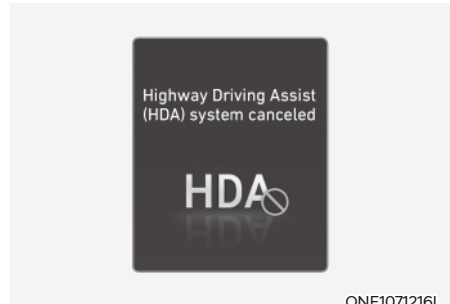

Indien de handen van de bestuurder nog steeds niet op het stuur zijn na de waarschuwing, verschijnt de waarschuwingsmelding 'Highway Driving Assist (HDA) canceled' ('Highway Driving Assist (HDA) geannuleerd') (of 'HDA (Highway Driving Assist) canceled') en wordt het Highway Driving Assist-systeem en Lane Change Assist (hulp bij het veranderen van rijstrook) automatisch geannuleerd.

- Driving speed limit (Snelheidsbeperking)

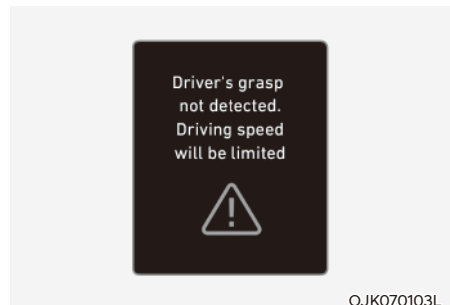

Wanneer Highway Driving Assist (rijhulp op de snelweg) geannuleerd wordt door de waarschuwing hands-off (handen van het stuur), wordt de rijnsnelheid beperkt.

Zolang de functie Driving Speed Limit (Snelheidsbeperking) actief is, wordt 'Driver's grasp not detected. Driving speed will be limited' (Geen handen aan stuurwiel. Rijnsnelheid wordt beperkt) als waarschuwing getoond op het instrumentenpaneel en klinkt er voortdurend een waarschuwingsgeluid.

- Rijden aan één kant van de weg (indien van toepassing)

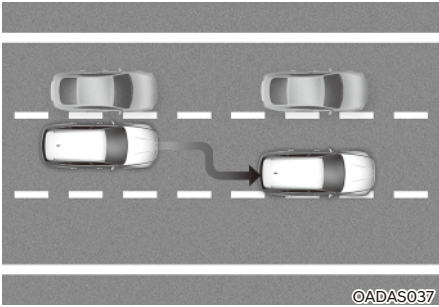

Bij een rij snelheid hoger dan 60 km/u (40 mph), zal uw voertuig naar de andere richting sturen als er een voertuig dicht in de buurt komt om zo veilig rijden te ondersteunen.

Als er aan weerszijden van de rijstrook voertuigen dichtbij u rijden, zal de functie u niet naar de andere kant van de rijstrook leiden.

Highway Driving Assist (rijhulp op de snelweg) op stand-by

Als het Smart Cruise Control-systeem tijdelijk geannuleerd wordt terwijl Highway Driving Assist werkt, staat Highway Driving Assist in stand-by. Het Lane Following Assist-systeem treedt dan normaal in werking.

i Informatie

- **Driving Speed Limit (Snelheidsbeperring)** helpt u om niet harder te rijden dan 60 km/u (40 mph). Op dat moment mindert het voertuig vaart vanwege zijn voorligger. Zodra het voertuig vaart heeft geminderd, kan het niet meer automatisch vaart minderen.
- **De Driving Speed Limit (Snelheidsbeperring)** wordt onder de volgende omstandigheden geannuleerd:
 - Wanneer de bestuurder plotseling het stuurwiel pakt
 - Wanneer de bestuurder de Lane Following Assist (hulp bij rijbaan volgen) aanzet door te drukken op de toets Lane Driving Assist (hulp met rijden op de rijstrook).
 - Wanneer de schakelaar Smart Cruise Control de toets +, -, ||, ○ of  wordt ingedrukt of het gaspedaal of gaspedaal wordt ingetrapt

Highway Driving Assist (rijhulp voor rijstrook wisselen op de snelweg) (indien van toepassing)



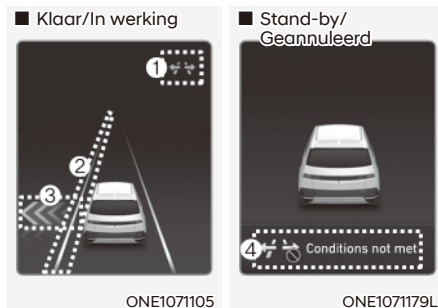

Weergave en bediening

U ziet de werkingsstatus van de functie Highway Driving Assist (rijhulp voor rijstrook wisselen op de snelweg) in de Driving Assistmodus (rijhulpprogramma) op het instrumentenpaneel. Zie de paragraaf "Weergavemodi" in hoofdstuk 4.

De functie Highway Lane Change Assist (rijhulp voor rijstrook wisselen op de snelweg) wordt weergegeven zoals hieronder, afhankelijk van de status van de functie.



- (1) Controlelampje Highway Lane Change Assist (rijhulp voor rijstrook wisselen op de snelweg)

- Groen  aan: Gereed-status
- Groen  knipperend: Werkingsstatus
- Grijs  aan: Standby-status
- Wit  knipperend: Geannuleerd-status

- (2) Groene rijstrookmarkering

De groene rijstrookmarkering wordt getoond als de functie actief wordt en tot het voertuig over de rijstrookmarkering rijdt.

- (3) Groene pijl en schaduw

De groene pijl wordt getoond wanneer er een bepaalde periode verstreken is nadat de functie actief is geworden en voordat de rijstrookwissel afgerond is.

- (4) Bericht

- De melding wordt getoond wanneer de functie niet werkt, zelfs als de richtingaanwijzer wordt ingeschakeld.
- De melding wordt getoond wanneer de functie wordt geannuleerd terwijl hij actief is.

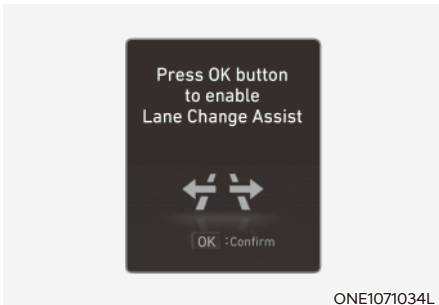

De Highway Driving Assist (rijhulp voor rijstrook wisselen op de snelweg) inschakelen

De functie Highway Lane Change Assist (rijhulp voor rijstrook wisselen op de snelweg) wordt ingeschakeld wanneer aan de volgende omstandigheden wordt voldaan.

- De toets Driving Assist (rijhulp) of de toets Lane Driving Assist (hulp met rijden op de rijstrook) dient voor het inschakelen van de Highway Driving Assist (rijhulp op de snelweg).
- U drukt op de OK-toets op het stuurwiel terwijl er een melding op het instrumentenpaneel staat met de vraag of u de Highway Lane Change Assist (rijhulp voor rijstrook wisselen op de snelweg) wil gebruiken.

Highway Driving Assist (rijhulp voor rijstrook wisselen op de snelweg) klaar voor gebruik

Wanneer de functie Highway Lane Change Assist (rijhulp voor rijstrook wisselen op de snelweg) aanstaat, is de functie gereed voor gebruik wanneer aan de volgende omstandigheden wordt voldaan:

- Highway Driving Assist (rijhulp op de snelweg) is actief
- Het Lane Following Assist-systeem is actief
- Een voertuig bij de achterzijde van uw auto wordt meer dan eenmaal waargenomen nadat de motor is aangezet
- Uw rijsnelheid ligt hoger dan 80 km/u (50 mph)
- Waarschuwing hands-off (handen van het stuur) wordt niet weergegeven op het instrumentenpaneel
- Schakelaar van de alarmknipperlichten staat uit

Informatie

- Zolang de functie Lane Change Assist (rijhulp voor rijstrook wisselen) aanstaat (controlelampje aan), wordt de Lane Following Assist (hulp bij rijbaan volgen) niet geannuleerd, zelfs niet als de richtingaanwijzer of de alarmknipperlichten aanstaan.
- De functie Lane Change Assist (rijhulp voor rijstrook wisselen) wordt automatisch uitgeschakeld bij rijden onder de volgende wegomstandigheden:
 - Eén rijstrook
 - Een weg met voor u een kruising of oversteekplaats
 - Een weg zonder structuur, zoals een middenberm, vangrails, enz.
 - Er is een voetganger of fietser op de weg voor u.
- Wanneer de functie de status gereed heeft en de rijsnelheid lager is dan 75 km/u (45 mph), gaat de functie over naar de stand-bystatus.

WAARSCHUWING

Wanneer de functie Highway Lane Change Assist (Rijhulp voor rijstrook wisselen op de snelweg) tijdens het gebruik uitgaat, wordt de stuurhulp tijdelijk geannuleerd. Wees altijd voorzichtig als u rijdt.

Highway Lane Change Assist (rijhulp voor rijstrook wisselen op de snelweg) is actief

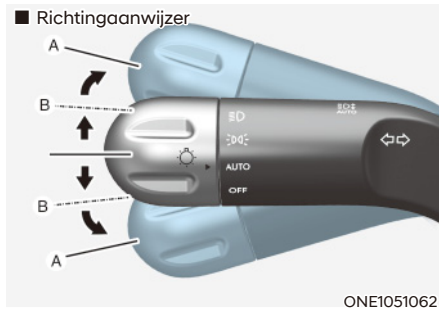

[1] : Midden

De functie Highway Lane Change Assist (rijhulp voor rijstrook wisselen op de snelweg) wordt actief wanneer u de richtingaanwijzer omhoog of omlaag beweegt naar de stand B terwijl de functie in de gereed-status (🚦 controlelampje is groen) en aan alle volgende voorwaarden wordt voldaan:

- De bestuurder heeft zijn/haar hand op het stuurwiel
- Er is geen aanrijdingsrisico in de richting van de rijstrookwissel
- Er loopt een enkele onderbroken streep in de richting van de rijstrookwissel
- Er zijn geen waarschuwingen van de Forward Collision-Avoidance Assist (ondersteuning botsingsvermijding voorzijde) of de Blind Spot Collision-Avoidance Assist (botsingsvermijding blinde hoek)
- Het voertuig blijft midden in de rijstrook (u moet niet te dichtbij de randen van de rijstrook rijden)
- De weg waarop u rijdt of de weg waarop u van rijstrook gaat wisselen, is een weg waarop de functie kan werken

i Informatie

Wanneer u de richtingaanwijzer een bepaalde tijd in de stand B zet, verschijnt de groene pijl. Op dat moment kunt u nog steeds hulp bij de rijstrookwissel krijgen, ook als u de hendel loslaat en terug laat keren naar zijn oude stand (1).

Zolang de rijstrookwissel door de functie wordt gedaan, zal de richtingaanwijzer, gaat het controlelampje van de richtingaanwijzer branden, ook als u de richtingaanwijzer vasthoudt en dooft het controlelampje zodra de rijstrookwissel voltooid is.

Highway Lane Change Assist (rijhulp voor rijstrook wisselen op de snelweg) is stand-by

De functie Highway Lane Change Assist (rijhulp voor rijstrook wisselen op de snelweg) staat in stand-by wanneer niet aan alle voorwaarden voor de gereed-status wordt voldaan of wanneer u naar of over één van de volgende wegen rijdt:

- Weg met een bepaalde afstand tot de tolpoort op de hoofdweg van de snelweg
- De weg voor u eindigt zonder knooppunt of afslag
- Weg met scherpe bochten
- Weg met smalle rijstroken
- Er zijn wegwerkzaamheden

Highway Lane Change Assist (rijhulp voor rijstrook wisselen op de snelweg) annuleren

De functie wordt geannuleerd als:

- De richtingaanwijzer wordt aangezet in de andere richting dan de rijstrookwissel
- Het stuurwiel wordt omgegooid



WAARSCHUWING

- Zolang de functie actief is, wordt deze geannuleerd bij één van de volgende gebeurtenissen:
 - Highway Driving Assist (rijhulp op de snelweg) wordt uitgezet
 - Lane Following Assist (hulp bij rijbaan volgen) of Smart Cruise Control wordt uitgezet of onderbroken
 - De waarschuwing hands-off (handen van het stuur) wordt weergegeven op het instrumentenpaneel
 - De richtingaanwijzer wordt in de stand A gezet
 - De alarmknipperlichten zijn ingeschakeld
 - Er wordt een waarschuwing getoond van de Forward Collision-Avoidance Assist (ondersteuning botsingsvermijding voorzijde) of de Blind Spot Collision-Avoidance Assist (botsingsvermijding blinde hoek)
 - Er wordt een mogelijke aanrijding in de aangrenzende rijstrook waargenomen, ook zijn er geen waarschuwing van de Forward Collision-Avoidance Assist (ondersteuning botsingsvermijding voorzijde) of de Blind Spot Collision-Avoidance Assist (botsingsvermijding blinde hoek)
 - U rijdt een weg op waaraan wordt gewerkt
 - De voor de wissel beoogde rijstrook verdwijnt
 - De voor de wissel beoogde rijstrook wordt niet waargenomen
 - Er is een probleem met de richtingaanwijzers

- De functie Highway Lane Change Assist (rijhulp voor rijstrook wisselen op de snelweg) wordt uitgezet in het instellingenmenu als de weg een eenrichtingsweg wordt, er een kruising of oversteekplaats aankomt, u een weg zonder structuur zoals een middenberm of vangrail oprijdt of als er een voetganger of fietser op de rijstrook is.
- Uw rijsnelheid is lager dan 75 km/u (45 mph)
- Zolang de functie actief is, kan het voertuig bij annulering, afhankelijk van de rijomstandigheden, naar het midden van de rijstrook rijden of de stuurhulp ophouden. Let tijdens het rijden altijd op de weg en de rijomstandigheden.
- Mogelijk werkt de functie niet normaal op wegen met voetgangers of fietsers, zoals een kruising of oversteekplaats. Let tijdens het rijden altijd op de weg en de rijomstandigheden.



Informatie

De afbeeldingen of kleuren worden mogelijk anders weergegeven naargelang de specificaties van het instrumentenpaneel of thema.

Storingen en beperkingen van de Highway Driving Assist (rijhulp op de snelweg)

Storing van de Highway Driving Assist (rijhulp op de snelweg)



Als Highway Driving Assist of Highway Lane Change niet goed werken, verschijnt de waarschuwing 'Check Highway Driving Assist (HDA) system' ('Controleer Highway Driving Assist-systeem (HDA)') of 'Check Lane Change Assist' (Controleer rijhulp voor rijstrook wisselen) of en gaat het waarschuwingslampje  branden op het instrumentenpaneel. We adviseren u de auto te laten controleren door een officiële HYUNDAI-dealer.

WAARSCHUWING

- De bestuurder is verantwoordelijk voor het controleren van de auto om veilig te rijden.
- Houd uw handen altijd aan het stuurwiel tijdens het rijden.
- Het Highway Driving Assist-systeem is een hulpmiddel dat de bestuurder helpt bij het rijden en is geen complete functie voor autonoom rijden. Controleer altijd de wegomstandigheden en neem indien nodig passende maatregelen om veilig te rijden.
- Blijf altijd op de weg letten; het is de verantwoordelijkheid van de bestuurder om te vermijden dat hij/zij de verkeersregels overtreedt. De fabrikant van het voertuig is niet verantwoordelijk voor eventuele verkeersovertredingen of ongevallen die worden veroorzaakt door de bestuurder.
- Mogelijk kan het Highway Driving Assist-systeem niet alle verkeerssituaties herkennen. Mogelijk detecteert de Highway Driving Assist (rijhulp op de snelweg) vanwege de beperkingen potentiële aanrijdingen niet. Wees u altijd bewust van de beperkingen van de functie. Obstakels zoals voertuigen, motoren, fietsen, voetgangers, vangrails, tolstations, onbepaalde voorwerpen, enz. die met het voertuig kunnen botsen, worden mogelijk niet gezien.
- Het Highway Driving Assist-systeem wordt automatisch uitgeschakeld in de volgende situaties:
 - Rijden op wegen waar de Highway Driving Assist (rijhulp op de snelweg) niet werkt, zoals rustplaatsen, kruisingen, kruispunten enz.
 - De navigatie werkt niet naar behoren, bijvoorbeeld wanneer ze wordt bijgewerkt of opnieuw wordt opgestart
- Afhankelijk van de wegomstandigheden (navigatie-informatie) of de omgeving is het mogelijk dat Highway Driving Assist onbedoeld wordt in- of uitgeschakeld.
- De functie Lane Following Assist wordt mogelijk tijdelijk uitgeschakeld als de frontzichtcamera de rijstroken niet goed kan detecteren of als de waarschuwing hands-off is geactiveerd.
- Mogelijk hoort u het waarschuwingssignaal van het Highway Driving Assist-systeem niet als er veel lawaai in de omgeving is.

- **Als de auto boven een bepaalde snelheid door een bocht rijdt, is het mogelijk dat uw auto naar een bepaalde kant trekt of van de rijstrook afwijkt.**
- **Wanneer u een aanhanger of een ander voertuig sleept, raden we aan dat u om veiligheidsredenen Highway Driving Assist uitschakelt.**
- **Afhankelijk van hoe het stuurwiel wordt vastgehouden of van de wegomstandigheden kan de waarschuwing melding hands-off mogelijk te vroeg of te laat verschijnen. Houd uw handen altijd aan het stuurwiel tijdens het rijden.**
- **Lees voor uw eigen veiligheid het instructieboekje voordat u het Highway Driving Assist-systeem gebruikt.**
- **Highway Driving Assist zal niet werken als de auto wordt gestart of als de detectiesensors of navigatie worden opgestart.**
- GPS-signalen worden geblokkeerd op bepaalde plaatsen, zoals in een tunnel
- De bestuurder wijkt af van de route of de route naar de bestemming wordt gewijzigd of geannuleerd door de navigatie te resetten
- De auto rijdt een benzinstation of verzorgingsplaats binnen
- Android Auto of Car Play is actief
- Het navigatiesysteem kan de actuele positie van de auto niet detecteren (bijv. op verhoogde wegen, zoals viaducten naast gewone wegen, of wegen in de buurt die parallel lopen)
- Enkele witte onderbroken streep of wegrand kan niet worden waargenomen
- Er zijn tijdelijk verkeersregelaars vanwege werkzaamheden, enz.
- De weg heeft geen structuur, zoals een middenberm, vangrails, enz.
- Er ligt een wisselstrook in de richting van de rijstrookwissel

Beperkingen van de Highway Driving Assist (rijhulp op de snelweg)

Onder de volgende omstandigheden functioneren Highway Driving Assist en de functie Highway Lane Change mogelijk niet normaal of helemaal niet:

- De kaartgegevens en de werkelijke weg verschillen omdat het navigatiesysteem niet is bijgewerkt
- De kaartgegevens en de werkelijke weg verschillen als gevolg van een fout in de realtime GPS- of kaartgegevens
- Het infotainmentsysteem is overbelast door het gelijktijdig uitvoeren van functies zoals routes zoeken, videoweergave, spraakherkenning enz.

Informatie

Zie de paragraaf 'Forward Collision-Avoidance Assist (FCA) (ondersteuning botsingsvermijding voorzijde)' in dit hoofdstuk voor meer informatie over de beperkingen van de frontzichtcamera en de radar vóór, de radar in de voorste en achterste hoek.

ACHTERUITRIJMONITOR (RVM) (INDIEN VAN TOEPASSING)

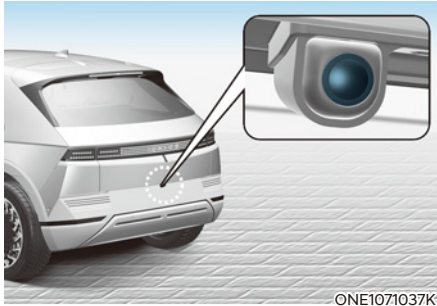

ONE1071037K

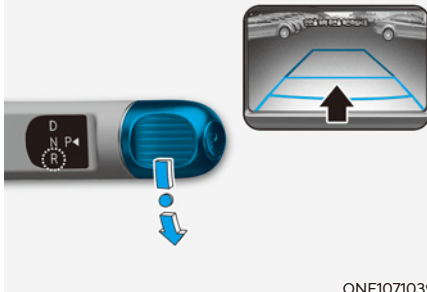

ONE1071039

Het Rear View Monitor-systeem toont u de zone achter de auto om u te helpen bij het parkeren of achteruitrijden.

Detectiesensor

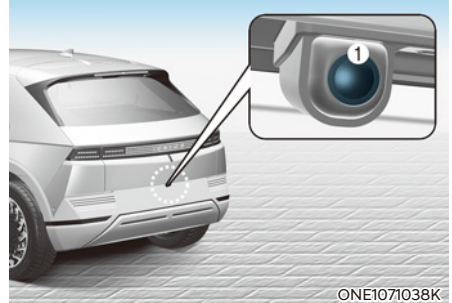

ONE1071038K

[1] : Achteruitrijcamera

Zie bovenstaande afbeelding voor de precieze locatie van de detectiesensor.

Instellingen Achteruitrijmonitor Camera-instellingen

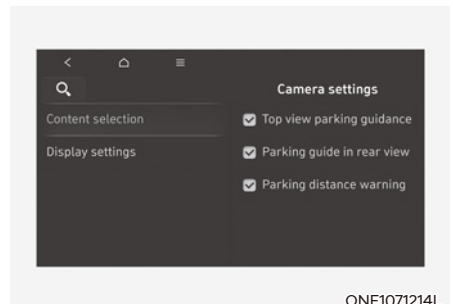

ONE1071214L

- U kunt de instellingen van de achteruitrijmonitor 'Display Contents - inhoud weergeven' wijzigen door te drukken op het pictogram Instelling (⚙️) op het scherm terwijl de achteruitrijmonitor werkt, of door 'Driver Assistance → Parking Safety → Camera Settings' ('Rijhulp → Parkeerveiligheid → Camera-instellingen') te selecteren in het menu Settings. (instellingen) terwijl de motor draait.
- Kies voor het Achteraanzicht tijdens het rijden in het instellingenmenu 'Camera Settings (Camera-instellingen) → Display Contents (Inhoud weergeven) → Keeps Rear Camera (Behoud achteruitrijcamera)' terwijl de motor aanstaat.
- In Display Contents (inhoud weergeven) kunt u de instelling voor 'Rear View - achteruitkijkhulp' en in Display Settings (display-instellingen), kunt u de 'Brightness (helderheid)' en het 'Contrast' van het scherm veranderen.

Werking van de Achteruitrijmonitor Bedieningstoets

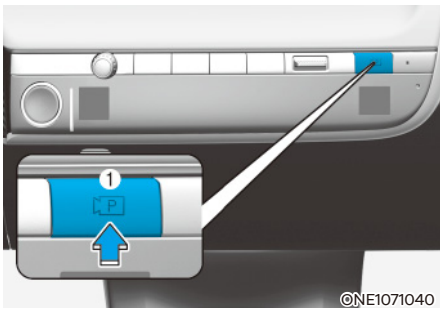

Toets Parking/View (Parkeren/Weergave)

Druk op de toets parkeren/weergave (1) om de achteruitrijmonitor in te schakelen.

Druk opnieuw op de toets om de functie uit te schakelen.

Achteraanzicht

Voorwaarden voor gebruik

- Met de versnelling in R (achteruit) zal het beeld op het scherm verschijnen.
- Druk op de Parking/View - weergave toets (1) als de versnelling in P (Parkeren) staat, het beeld verschijnt op het scherm.

Voorwaarden voor uitschakelen

- Het achteraanzicht kan niet worden uitgeschakeld terwijl de transmissie in R (Achteruit) staat.
- Druk nogmaals op de Parking/View - weergave toets (1) terwijl de versnelling in P (Parkeren) staat met het achteraanzicht op het scherm, het achteraanzicht wordt uitgeschakeld.
- Schakel van R (Reverse achteruit) naar P (Parkeren), het achteraanzicht wordt uitgeschakeld.

Vergroot achteruitrijzicht

Het achteraanzicht blijft zichtbaar op het scherm om u te helpen bij het parkeren.

Voorwaarden voor gebruik

Schakel van R (Achteruit) naar N (Neutraal) of D (Rijden), dan verschijnt het achteraanzicht op het scherm.

Voorwaarden voor uitschakelen

- Het achteraanzicht wordt uitgeschakeld als de rijsnelheid hoger is dan 10 km/u (6 mph).
- Schakel naar P (Parkeren), het achteraanzicht wordt uitgeschakeld.

Zicht achteruit tijdens het rijden



De bestuurder kan tijdens het rijden het achteraanzicht op het scherm controleren om zo veiliger te kunnen rijden.

Voorwaarden voor gebruik

Druk op de Parking/View - weergave toets (1) als de versnelling in P (Parkeren) staat, het achteruitrijbeeld verschijnt op het scherm.

Voorwaarden voor uitschakelen

- Het achteruitrijbeeld wordt gedeactiveerd als er nogmaals op de toets Parking/View (Parkeren/Weergave) (1) wordt gedrukt.
- Druk op een van de infotainmentsysteemknoppen (2), het achteruitrijzicht wordt uitgeschakeld.
- Schakel naar P (Parkeren), het achteraanzicht wordt uitgeschakeld.

In werking

Als de transmissie naar stand R (Achteruit) wordt geschakeld terwijl achteruit kijken tijdens het rijden actief is op het scherm, schakelt het scherm over naar de achteruitrijmonitor met parkeerassistentie.

Bovenaanzicht achteraan

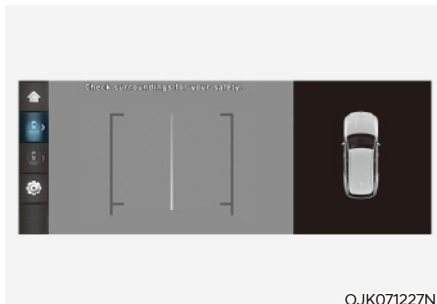

Wanneer u het  aanraakt, verschijnt op het scherm het bovenaanzicht en toont dat de afstand tot het voertuig achter u wanneer u parkeert.

Storingen en beperkingen Achteruitrijmonitor

Storingen Achteruitrijmonitor

Als de achteruitrijmonitor niet naar behoren werkt, als het scherm flinkt of als het camerabeeld niet normaal wordt weergegeven, raden wij u aan uw auto te laten controleren door een officiële HYUNDAI-dealer.



WAARSCHUWING

- **De camera bestrijkt niet het gehele gebied achter het voertuig. De bestuurder moet het gebied direct via de achteruitkijkspiegels binnen en buiten controleren voor het parkeren of achteruit rijden.**
- **De afstand die op het scherm wordt weergegeven kan afwijken van de werkelijke afstand tot het voorwerp. Controleer de omgeving van de auto voor de veiligheid.**
- **Houd de lens van de achteruitrijcamera altijd schoon. Als de lens bedekt is met vuil of een vreemde substantie, kan dat een negatieve invloed hebben op de cameraprestaties en werkt de achteruitrijmonitor mogelijk niet goed. Gebruik echter geen chemische oplosmiddelen zoals sterke reinigingsmiddelen, met een hoog alkalinegehalte of vluchtige organische oplosmiddelen (benzine, aceton, enz.). Anders de cameralens beschadigd raken.**

SURROUND VIEW MONITOR (SVM) (INDIEN VAN TOEPASSING)

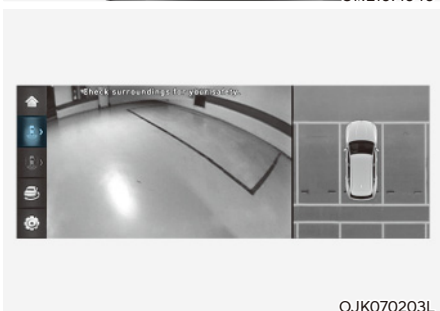
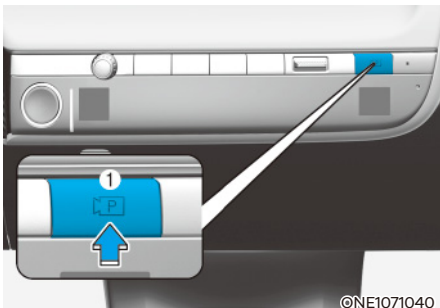

De Surround View Monitor kan helpen bij het parkeren door de bestuurder in staat te stellen rondom de auto te kijken.

Detectiesensor

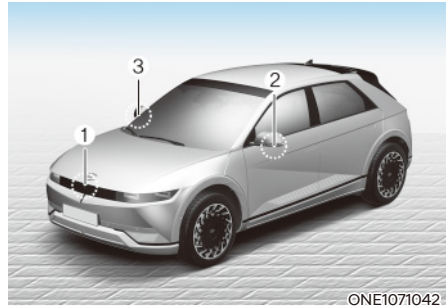

- [1]: Surround-frontzichtcamera,
- [2], [3]: Surround-zijzichtcamera (onder de buitenspiegels),
- [4]: Surround-achteruitkijkcamera

Zie bovenstaande afbeelding voor de precieze locatie van de detectiesensoren.

Instellingen Surround View Monitor Camera-instellingen

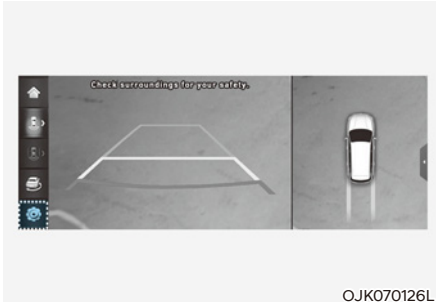

- U kunt de instellingen van de omgevingsmonitor 'Display Contents - inhoud weergeven' of 'Display Settings - display-instellingen' wijzigen door te drukken op het pictogram Instelling (⚙️) op het scherm terwijl de omgevingsmonitor werkt, of door 'Driver Assistance → Parking Safety → Camera Settings' ('Rijhulp → Parkeerveiligheid → Camera-instellingen') te selecteren in het menu Settings (instellingen) terwijl de motor draait.
- In de Display Contents - inhoud weergeven kunt u de instellingen van 'Top View Parking Guidance - bovenaanzicht parkeerassistentie', 'Rear View Parking Guidance - achteraanzicht parkeerbegeleiding' en 'Parking Distance Warning - waarschuwing parkeerafstand' veranderen.

Bovenaanzicht parkeerbegeleiding

■ Bovenaanzicht vooraan



■ Bovenaanzicht achteraan



- Als 'Top View Parking Guidance - bovenaanzicht parkeerbegeleiding' is geselecteerd, wordt de parkeerbegeleiding getoond op de rechterkant van het scherm van de omgevingsmonitor.
- Het 'Top View Parking Guidance' (bovenaanzicht parkeerbegeleiding) kan worden verbonden met het bovenaanzicht parkeerbegeleiding vooraan of het bovenaanzicht parkeerbegeleiding achteraan.

Achteraanzicht parkeerbegeleiding

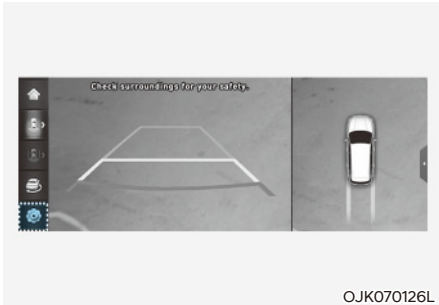

- Als 'Rear View parking Guidance - achteraanzicht parkeerbegeleiding' is geselecteerd, wordt de parkeerbegeleiding in achteraanzicht getoond.
- De horizontale richtlijn van de achteraanzicht parkeerbegeleiding toont de afstand van 0,5 m (1,6 ft.), 1 m (3,3 ft.) en 2,3 m (7,6 ft.) van de auto.

Parkeerafstandswaarschuwing

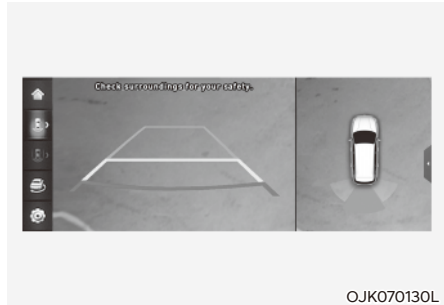

- Als de afstandswaarschuwing is geselecteerd, wordt de parkeerafstandswaarschuwing rechts van het bovenaanzicht weergegeven op het Surround View Monitor-scherm.
- het beeld wordt alleen weergegeven als de parkeerafstandswaarschuwing de bestuurder waarschuwt.

Surround View Monitor Auto On (Surround View Monitor automatisch aan)

Selecteer met de motor aan 'Driver Assistance (rijhulp) → Parking Safety (veilig parkeren) → Surround View Monitor Auto On (omgevingsmonitor aan)' van het instellingenmenu om de functie te gebruiken.

Werking van de Surround View Monitor

Bedieningstoets

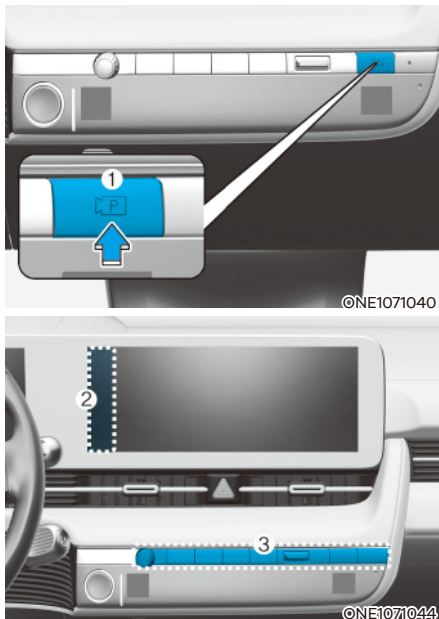

- Druk op de toets Parking/View (1) om de Surround View Monitor in te schakelen.
Druk opnieuw op de toets om de functie uit te schakelen.
- Andere weergavemodi kunnen geselecteerd worden door de weergave-icoontjes (2) op het surround View Monitorscherm aan te raken.
- Als een toets van het infotainmentsysteem (3) wordt ingedrukt en de versnelling niet in R (Reverse - achteruit) staat, wordt de Surround View Monitor uitgezet.

Voorraanzicht

Het beeld vooraan wordt op het scherm weergegeven als de versnelling in N (Neutraal) of D (rijden) staat om te helpen bij het parkeren. Het beeld vooraan heeft een bovenaanzicht/voorraanzicht/zijaanzicht/3D-weergave.

Voorwaarden voor gebruik

- De laatst ingestelde stand of het zicht vooruit wordt gekozen wanneer de transmissie van de stand R (achteruit) naar N (neutraal) of D (rijden) wordt geschakeld.
- De functie voorraanzicht werkt wanneer aan de volgende voorwaarden wordt voldaan:
 - Wanneer de transmissie in de stand N (neutraal) of D (rijden) staat en de rijsnelheid lager is dan 10 km/u (6 mph), drukt u, terwijl het scherm van het infotainmentsysteem wordt weergegeven, op de toets parkeren/weergave (1).
- Surround View Monitor Auto On (Surround View Monitor automatisch aan) werkt wanneer aan de volgende voorwaarden wordt voldaan:
 - Met 'Driver Assistance (rijhulp) → Parking Safety (veilig parkeren) → Camera Settings (camera-instellingen) → Surround View Monitor Auto Aan (omgevingsmonitor aan)' geselecteerd op het instellingenmenu, wordt het voorste parkeerassistentie weergavescherm getoond als de bestuurder gewaarschuwd wordt via Parking Distance Warning (parkeerafstandwaarschuwing) terwijl hij in D (Drive) rijdt.

Voorwaarden voor uitschakelen

- Het beeld wordt gedeactiveerd als er nogmaals op de toets Parking/View (Parkeren/Weergave) (1) wordt gedrukt.
- Wanneer de rijsnelheid hoger is dan 10 km/u (6 mph) en de transmissie in de stand D (Rijden) staat, wordt het Surround View Monitor-systeem uitgeschakeld en schakelt het scherm terug over naar het vorige infotainmentsysteemscherm. Hoewel u opnieuw minder dan 10 km/u (6 mph) rijdt, wordt de Surround View Monitor niet ingeschakeld.
- Druk op de toets van het infotainmentsysteem (3) om het scherm te laten overschakelen op dat van het infotainmentsysteem.
- Schakel naar P (Parkeren), het beeld wordt uitgeschakeld.

Achteraanzicht

Het beeld achteraan wordt op het scherm weergegeven als de versnelling in P (parkeren) staat om te helpen bij het parkeren. Het achteraanzicht omvat het bovenaanzicht/achteraanzicht/zijaanzicht/3D-weergave.

Voorwaarden voor gebruik

- Met de versnelling in R (achteruit) zal het beeld op het scherm verschijnen.
- Druk op de Parking/View - weergave toets (1) als de versnelling in P (Parkeren) staat, het beeld verschijnt op het scherm.

Voorwaarden voor uitschakelen

- Het beeld kan niet worden uitgeschakeld terwijl de transmissie in R (Achteruit) staat.
- Schakel van R (Reverse achteruit) naar P (Parkeren), het beeld wordt uitgeschakeld.
- Druk nogmaals op de Parking/View - weergave toets (1) als de versnelling in P (Parkeren) staat, met het beeld op het scherm.

Zicht achteruit tijdens het rijden

De bestuurder kan tijdens het rijden het achteraanzicht op het scherm controleren om zo veiliger te kunnen rijden.

Voorwaarden voor gebruik

- De auto staat aan.
- Druk op de Parking/View - weergave toets (1) als de snelheid boven 10 km/u (6 mph) ligt, het achteruitrijbeeld verschijnt op het scherm.
- Het icoon  wordt aangeraakt op het Surround View Monitor-scherm wanneer de rijsnelheid lager is dan 10 km/u (6 mph), het achteruitrijzicht verschijnt op het scherm.

Voorwaarden voor uitschakelen

- Druk nogmaals op de parking/weergave (1) toets, het scherm verandert terug naar het vorige infotainment systeemscherm.
- Selecteer andere weergavemodi van het Surround View Monitor-scherm wanneer de rijsnelheid lager is dan 10 km/u (6 mph), het achteraanzicht tijdens het rijden verdwijnt.
- Druk op de toets van het infotainmentsysteem (3) om het scherm te laten overschakelen op dat van het infotainmentsysteem.
- Schakel naar P (Parkeren), het achteraanzicht tijdens het rijden wordt uitgeschakeld.

Storingen en beperkingen Surround View Monitor

Storingen Surround View Monitor

Als de Surround View Monitor (achteruitrijmonitor) niet naar behoren werkt, als het scherm flinkt of als het camerabeeld niet normaal wordt weergegeven, raden wij u aan het voertuig te laten controleren door een officiële HYUNDAI-dealer.

Beperkingen van de Surround View Monitor

- Het scherm kan abnormale beelden weergeven, en in de volgende omstandigheden verschijnt er een icoontje in de linkerbovenhoek van het scherm:
 - De achterklep wordt geopend
 - Het portier van de bestuurder of voorpassagier wordt geopend
 - De buitenspiegel wordt ingeklapt



WAARSCHUWING

- Om een botsing te voorkomen, moet u **ALTIJD** rond uw auto kijken om er zeker van te zijn dat zich hier geen voorwerpen of obstakels bevinden voordat u de auto verplaatst. Wat u op het scherm ziet, kan verschillen van de werkelijke locatie van het voertuig.
- De afstand die op het scherm wordt weergegeven kan afwijken van de werkelijke afstand tot het voorwerp. Controleer de omgeving van de auto voor de veiligheid.
- Surround View Monitor (omgevingsmonitor) is ontworpen voor gebruik op een plat oppervlak. Als hij gebruikt wordt op wegen met verschillende hoogten zoals stoepanden en verkeersdrempels, kan het beeld op het scherm er niet correct uitzien.
- Zorg ervoor dat de lens van de camera altijd schoon is. Als de lens bedekt is met vuil, kan dat een negatieve invloed hebben op de cameraprestaties en werkt de Surround View Monitor mogelijk niet goed. Gebruik echter geen chemische oplosmiddelen zoals sterke reinigingsmiddelen, met een hoog alkalinegehalte of vluchtige organische oplosmiddelen (benzine, aceton, enz.). Anders de cameralens beschadigd raken.



Informatie

- Als het Achteraanzicht tijdens het rijden aanstaat, blijft dit zo ongeacht de rijnsnelheid.
- Als het Achteraanzicht tijdens het rijden aanstaat terwijl u achteruit rijdt, schakelt het scherm over naar het achteraanzicht.

REAR CROSS-TRAFFIC COLLISION-AVOIDANCE ASSIST (RCCA) (INDIEN VAN TOEPASSING)

Rear Cross-Traffic Collision-Avoidance Assist detecteert voertuigen die van links en van rechts naderen terwijl uw auto achteruitrijdt, en waarschuwt de bestuurder met een waarschuwingsmelding en een waarschuwingssignaal dat er een aanrijding dreigt. Ook wordt de rem ondersteund om een botsing te helpen vermijden.

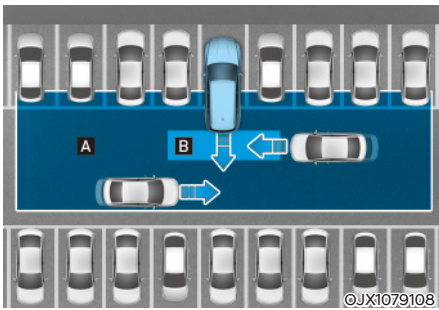

[A]: Reikwijdte van Rear Cross-Traffic Collision Warning

[B]: Werkingsbereik Rear Cross-Traffic Collision-Avoidance Assist



OPGELET

Het waarschuwingsmoment kan variëren afhankelijk van de rijnsnelheid van het naderende voertuig.

Detectiesensor



[1]: Hoekradar achteraan

Zie bovenstaande afbeelding voor de precieze locatie van de detectiesensoren.



Informatie

Zie het onderdeel "Blind-Spot Collision-Avoidance Assist (BCA)" in dit hoofdstuk voor meer informatie over de voorzorgsmaatregelen voor de hoekradar achteraan.

Instellingen Rear Cross-Traffic Collision-Avoidance Assist (ondersteuning botsingsvermijding achterzijde)

Functies instellen

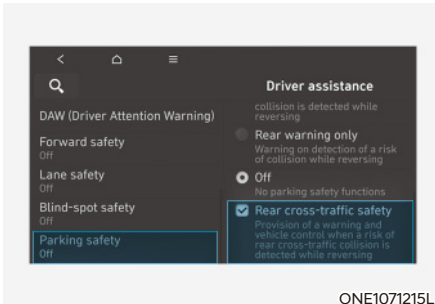

Rear Cross-Traffic Safety (veiligheid kruisend verkeer achteraan)

Met de motor aan selecteert u 'Driver Assistance → Parking Safety → Rear Cross-Traffic Safety' ('Bestuurdershulp → Parkeerveiligheid → Veiligheid kruisend verkeer achteraan') in het menu Settings (instellingen) om de Rear Cross-Traffic Collision-Avoidance Assist (ondersteuning botsingsvermijding achterzijde) in te schakelen en te selecteren op om de functie uit te schakelen.



WAARSCHUWING

Wanneer de motor opnieuw wordt gestart, wordt de Rear Cross-Traffic Collision-Avoidance Assist (ondersteuning botsingsvermijding achterzijde) altijd ingeschakeld. Als echter 'Off' (Uit) wordt geselecteerd nadat de auto opnieuw is gestart, moet de bestuurder altijd op de omgeving letten en veilig rijden.

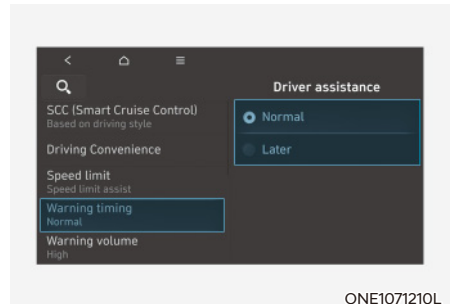

Waarschuwingstijdsmoment

Met de motor aan, selecteert u 'Driver Assistance → Warning Timing' ('Bestuurdershulp → Waarschuwingstijdsmoment') in het menu Settings (instellingen) om de initiële activeringstijd voor de waarschuwing van de Rear Cross-Traffic Collision-Avoidance Assist (ondersteuning botsingsvermijding achterzijde) te wijzigen.

Wanneer uw auto wordt afgeleverd, is het waarschuwingstijdsmoment ingesteld op 'Normaal'. Als u het waarschuwingstijdsmoment wijzigt, kan dat ook het waarschuwingstijdsmoment voor andere bestuurdershulpsystemen wijzigen.

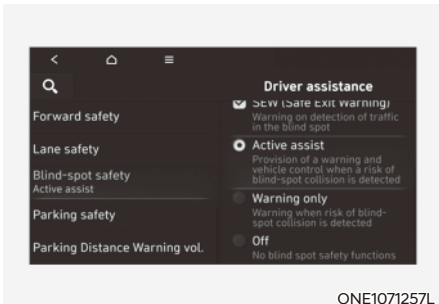

ONE1071257L

Waarschuwingvolume

Met de motor aan selecteert u 'Driver Assistance (Bestuurdershulp) → Warning Volume' of 'Sound (Waarschuwingvolume of Geluid) → 'Driver Assist Warning → Warning volume' ('Bestuurdershulpwaarschuwing → Waarschuwingvolume') in het menu Settings (instellingen) om het waarschuwingvolume voor Rear Cross-Traffic Collision-Avoidance Assist (ondersteuning botsingsvermijding achterzijde) te wijzigen naar 'High', 'Medium', 'Low' of 'Off' ('Hoog', 'Gemiddeld', 'Laag' of 'Uit').

Wanneer echter het waarschuwingvolume wordt uitgeschakeld, wordt de trillingsfunctie van het stuurwiel automatisch ingeschakeld.

Als u het waarschuwingvolume wijzigt, kan dat ook het waarschuwingvolume voor andere bestuurdershulpssystemen wijzigen.

OPGELET

- De instelling voor waarschuwingmoment en waarschuwingvolume is van toepassing op alle functies van het Rear Collision-Avoidance Assist-systeem.
- Hoewel 'Normaal' geselecteerd is voor de waarschuwingstijd als de voertuigen tegen hoge snelheid van links en rechts komen, kan de initiële activeringstijd eerder laat lijken.
- Selecteer voor het waarschuwingmoment 'Late' ('Laat') wanneer er weinig verkeer is en u traag rijdt.

Informatie

Wanneer de auto opnieuw wordt gestart, blijft de laatste instelling voor het waarschuwingmoment en -volume behouden.

Werking Rear Cross-Traffic Collision-Avoidance Assist (ondersteuning botsingsvermijding achterzijde)

Waarschuwing en regeling

De Rear Cross-Traffic Collision-Avoidance Assist (ondersteuning botsingsvermijding achterzijde) waarschuwt en controleert het voertuig naargelang het niveau van het botsingsrisico: will warn and control the vehicle depending on collision level: 'Collision Warning - waarschuwing voor een botsing', 'Emergency Braking - noodrem' en 'Stopping vehicle and ending brake control - voertuig stoppen en remcontrole beëindigen'.



ONE1071248K



ONE1071045

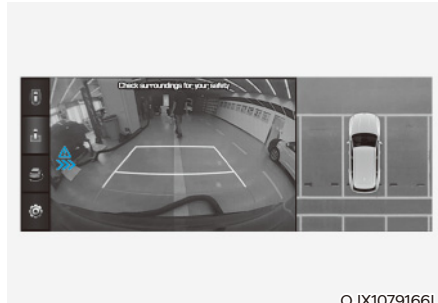

OJX1079166L

Botsingswaarschuwing

- Om de bestuurder te waarschuwen voor een voertuig dat van links/rechts de auto nadert, knippert het waarschuwinglampje op de buitenspiegel en verschijnt een waarschuwingmelding op het instrumentenpaneel. Tegelijk klinkt een waarschuwingssignaal en gaat het stuur trillen. Als Rear View Monitor (de achteruitrijmonitor) geactiveerd is, verschijnt er ook een waarschuwing op het scherm van het infotainmentsysteem.

- De Rear Cross-Traffic Collision-Avoidance Assist (ondersteuning botsingsvermijding achterzijde) werkt wanneer aan al de volgende voorwaarden is voldaan:
 - Er wordt naar stand R (Achteruit) geschakeld
 - De rijsnelheid is lager dan 8 km/u (5 mph)
 - Het naderende voertuig bevindt zich op ca. 25 m (82 ft.) links of rechts van uw auto.
 - De rijsnelheid van het voertuig dat van links of rechts nadert, is hoger dan 5 km/h (3 mph)

i Informatie

Als de werkingsvoorwaarden worden vervuld, wordt u gewaarschuwd telkens als er van links of rechts een voertuig nadert, zelfs wanneer u stilstaat.

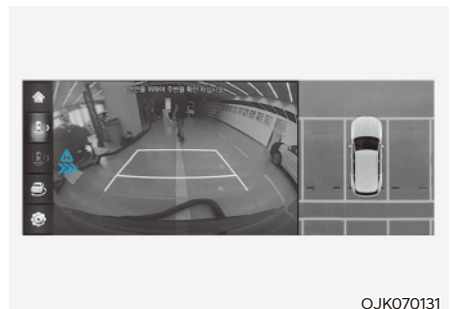

Noodremmen

- Om de bestuurder te waarschuwen voor een voertuig dat van links/rechts de auto nadert, knippert het waarschuwingslampje op de buitenspiegel en verschijnt een waarschuwingsmelding op het instrumentenpaneel. Tegelijk klinkt een waarschuwingssignaal en gaat het stuur trillen. Er verschijnt ook een waarschuwing op het scherm van het infotainmentsysteem.

- De Rear Cross-Traffic Collision-Avoidance Assist (ondersteuning botsingsvermijding achterzijde) werkt wanneer aan al de volgende voorwaarden is voldaan:
 - Er wordt naar stand R (Achteruit) geschakeld
 - De rijsnelheid is lager dan 8 km/u (5 mph)
 - Het naderende voertuig bevindt zich op ca. 1,5 m (5 ft.) links of rechts van uw auto.
 - De rijsnelheid van het voertuig dat van links of rechts nadert, is hoger dan 5 km/h (3 mph)
- De noodrem wordt geactiveerd om een botsing met de voertuigen die van links en rechts naderen te helpen voorkomen.



WAARSCHUWING

Het aansturen van de remmen eindigt in de volgende gevallen:

- Het aankomende voertuig verlaat het detectiebereik
- Het aankomende voertuig rijdt achter u uw auto voorbij
- Het naderende voertuig niet rijdt in de richting van uw voertuig
- Het naderende voertuig vertraagt
- De bestuurder trapt het rempedaal krachtig genoeg in

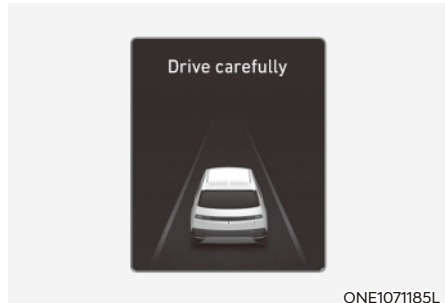

De auto tot stilstand brengen en het aansturen van de remmen beëindigen

- Wanneer de auto tot stilstand is gebracht door de noodrem, verschijnt de waarschuwing 'Drive carefully' ('Rijd voorzichtig') op het instrumentenpaneel.
- Voor zijn/haar veiligheid dient de bestuurder het rempedaal onmiddellijk in te trappen en de omgeving te controleren.
- Het aansturen van de remmen wordt beëindigd nadat de auto door toedoen van de noodrem gedurende ongeveer 2 seconden heeft stilgestaan.
- Tijdens een noodstop, wordt het aansturen van de remmen door de Rear Cross-Traffic Collision-Avoidance Assist (ondersteuning botsingsvermijding achterzijde) automatisch geannuleerd wanneer de bestuurder het rempedaal hard intrapt.



WAARSCHUWING

Tref de volgende voorzorgsmaatregelen wanneer u gebruikmaakt van de Rear Cross-Traffic Collision-Avoidance Assist (ondersteuning botsingsvermijding achterzijde):

- Wijzig voor uw veiligheid de instellingen pas nadat u de auto op een veilige plaats heeft geparkeerd.

- Mogelijk verschijnt of klinkt de waarschuwing of het waarschuwingssignaal van de Rear Cross-Traffic Collision-Avoidance Assist (ondersteuning botsingsvermijding achterzijde) niet als een waarschuwing melding of waarschuwingssignaal van een ander systeem wordt weergegeven of klinkt.
- Mogelijk hoort u het waarschuwingssignaal van het Rear Cross-Traffic Collision-Avoidance Assist (ondersteuning botsingsvermijding achterzijde) niet als er veel lawaai in de omgeving is.
- Mogelijk werkt de Rear Cross-Traffic Collision-Avoidance Assist (ondersteuning botsingsvermijding achterzijde) niet als de bestuurder het rempedaal intrapt om een aanrijding te voorkomen.
- Terwijl de Rear Cross-Traffic Collision-Avoidance Assist (ondersteuning botsingsvermijding achterzijde) ingrijpt, kan de auto plotseling tot stilstand komen, waarbij letsel kan worden toegebracht aan passagiers en losse voorwerpen kunnen verschuiven. Zorg dat alle inzittenden steeds hun veiligheidsgordel om hebben en dat losse voorwerpen altijd goed worden vastgezet.
- Ook als er een probleem met het Rear Cross-Traffic Collision-Avoidance Assist (ondersteuning botsingsvermijding achterzijde) is, werken de remmen normaal.
- Wanneer Rear Cross-Traffic Collision-Avoidance Assist (ondersteuning botsingsvermijding achterzijde) werkt, wordt het aansturen van de remmen door de functie automatisch geannuleerd wanneer de bestuurder het gaspedaal hard intrapt of abrupt het stuur omgooit.
- Rear Cross-Traffic Collision-Avoidance Assist (ondersteuning botsingsvermijding achterzijde) werkt niet in alle situaties en kan niet alle aanrijdingen voorkomen.
- Mogelijk waarschuwt de Rear Cross-Traffic Collision-Avoidance Assist (ondersteuning botsingsvermijding achterzijde) de bestuurder te laat of helemaal niet, afhankelijk van de weg- en rijomstandigheden.
- De bestuurder is er verantwoordelijk voor de auto onder controle te houden. Vertrouw niet uitsluitend op de Rear Cross-Traffic Collision-Avoidance Assist (ondersteuning botsingsvermijding achterzijde). Houd een veilige remafstand en trap indien nodig het rempedaal in om snelheid te minderen of het voertuig tot stilstand te brengen.
- Laat de Rear Cross-Traffic Collision-Avoidance Assist (ondersteuning botsingsvermijding achterzijde) nooit opzettelijk reageren op mensen, dieren, voorwerpen enz. Dit kan ernstig of dodelijk letsel veroorzaken.



OPGELET

Afhankelijk van de status van ESC (elektronische stabiliteitsregeling) is het mogelijk dat het aansturen van de remmen niet goed functioneert.

Er zal alleen een waarschuwing worden gegeven in de volgende gevallen:

- Het waarschuwingsslampje ESC (elektronische stabiliteitsregeling) brandt
- ESC (elektronische stabiliteitsregeling) voert een andere functie uit.



Informatie

Als het remmen ondersteund wordt door de Rear Cross-Traffic Collision-Avoidance Assist (ondersteuning botsingsvermijding achterzijde), moet de bestuurder onmiddellijk de rem intrappen en de omgeving van het voertuig bekijken.

- Het aansturen van de remmen eindigt in de wanneer de bestuurder het rempedaal krachtig genoeg intrapt.
- Nadat de transmissie in stand R (Achteruit) is gezet, werkt het aansturen van de remmen eenmaal voor voertuigen die van links en rechts naderen.



Informatie

De afbeeldingen of kleuren worden mogelijk anders weergegeven naargelang de specificaties van het instrumentenpaneel of thema.

Storing en beperkingen van de Rear Cross-Traffic Collision-Avoidance Assist (ondersteuning botsingsvermijding achterzijde)

Storing van de Rear Cross-Traffic Collision-Avoidance Assist (ondersteuning botsingsvermijding achterzijde)

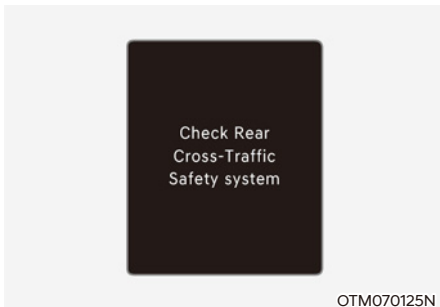

Als de Rear Cross-Traffic Collision-Avoidance Assist (ondersteuning botsingsvermijding achterzijde) niet naar behoren werkt, verschijnt enkele seconden de waarschuwingsmelding 'Check Rear Cross-Traffic Safety system' ('Controleer veiligheid kruisend verkeer achteraan') op het instrumentenpaneel en gaat het hoofdwaarschuwinglampje (⚠) branden op het instrumentenpaneel. Als het hoofdwaarschuwinglampje brandt, raden we u aan de auto te laten controleren door een officiële HYUNDAI-dealer.

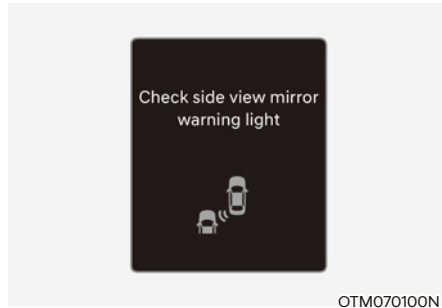

Als het waarschuwingslampje in de buitenspiegel niet naar behoren werkt, verschijnt de waarschuwing 'Check side view mirror warning light' (Controleer waarschuwingslampje buitenspiegel) - of 'Check outside mirror warning icon' (Controleer waarschuwingsicoon buitenspiegel) - op het instrumentenpaneel en gaat het hoofdwaarschuwinglampje (⚠) branden. Als het hoofdwaarschuwinglampje brandt, raden we u aan de auto te laten controleren door een officiële HYUNDAI-dealer.

Rear Cross-Traffic Collision-Avoidance Assist (ondersteuning botsingsvermijding achterzijde) uitgeschakeld

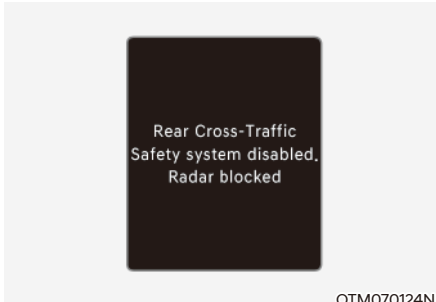

OTM070124N

Als het deel van de achterbumper waar de achterste hoekradar of de sensor zich bevindt, bedekt is met vuil, zoals sneeuw of regen, of als een aanhanger of drager wordt geplaatst, kan dit de detectieprestaties verminderen en Rear Cross-Traffic Collision-Avoidance Assist (ondersteuning botsingsvermijding achterzijde) tijdelijk beperken of uitschakelen.

Als dit gebeurt, verschijnt 'Rear Cross-Traffic Safety system disabled (uitgeschakeld).. Radar geblokkeerd' of functies veiligheid kruisend verkeer achteraan uitgeschakeld. Radar blocked'. (Radar geblokkeerd') op het instrumentenpaneel.

Het Rear Cross-Traffic Collision-Avoidance Assist (ondersteuning botsingsvermijding achterzijde) zal normaal werken als deze substantie, de aanhanger of dergelijke wordt verwijderd.

Als de Rear Cross-Traffic Collision-Avoidance Assist (ondersteuning botsingsvermijding achterzijde) niet normaal werkt nadat het verwijderd is, adviseren we om de auto te laten nakijken door een officiële HYUNDAI-dealer.



WAARSCHUWING

- **Het is mogelijk dat het Rear Cross-Traffic Safety-systeem niet goed werkt, zonder dat daardoor het waarschuwingmelding verschijnt op het instrumentenpaneel.**
- **Mogelijk werkt Rear Cross-Traffic Safety niet goed in bepaalde gebieden (bv. open terrein), waar eventuele substanties niet worden gedetecteerd na het starten van de auto.**



OPGELET

Schakel de Rear Cross-Traffic Collision-Avoidance Assist (ondersteuning botsingsvermijding achterzijde) uit om een aanhanger, drager enz. te bevestigen of verwijder de aanhanger, drager enz. om de Rear Cross-Traffic Collision-Avoidance Assist (ondersteuning botsingsvermijding achterzijde) te gebruiken.

Beperkingen van de Rear Cross-Traffic Collision-Avoidance Assist (ondersteuning botsingsvermijding achterzijde)

Mogelijk werkt de Rear Cross-Traffic Collision-Avoidance Assist (ondersteuning botsingsvermijding achterzijde) niet normaal of treedt de functie onverwacht in werking onder de volgende omstandigheden:

- U vertrekt op een plek die door bomen of gras overgroeid is
- U vertrekt op een plek waar het wegdek nat is
- De aankomende auto rijdt met een lage of hoge snelheid

Mogelijk werkt het aansturen van de remmen niet en is de aandacht van de bestuurder vereist in de volgende gevallen:

- De auto trilt ernstig wanneer hij op een wegdek rijdt dat hobbelig, ongelijkmatig of met beton hersteld is
- U rijdt op een ondergrond die glad is door sneeuw, waterplassen, ijs enz.
- De bandendruk is laag of er is een band beschadigd
- De remmen zijn herzien
- Remote Smart Parking Assist (slim parkeren op afstand) is actief



Informatie

Zie de paragraaf 'Blind-Spot Collision-Avoidance Assist (BCA) (botsingsvermijding blinde hoek)' in dit hoofdstuk voor meer informatie over de beperkingen van de hoekradar achteraan.



WAARSCHUWING

- Nabij een voertuig of constructie rijden

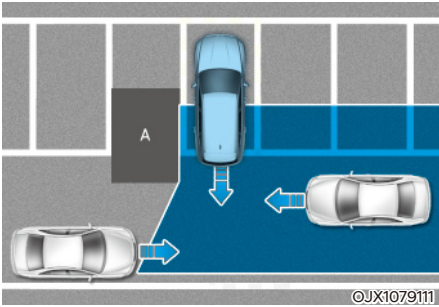

[A]: Constructie

Het kan zijn dat de werking van Rear Cross-Traffic Collision-Avoidance Assist (ondersteuning botsingsvermijding achterzijde) beperkt is, wanneer u nabij een voertuig of constructie rijdt, waardoor de functie een voertuig dat van links of rechts nadert niet kan waarnemen. Als dit gebeurt, kan het zijn dat het systeem de bestuurder niet waarschuwt of de remmen niet aanstuurt terwijl dat wel nodig is. Controleer altijd uw omgeving terwijl u achteruitrijdt.

- Wanneer het voertuig zich ergens bevindt waar het moeilijk parkeren is

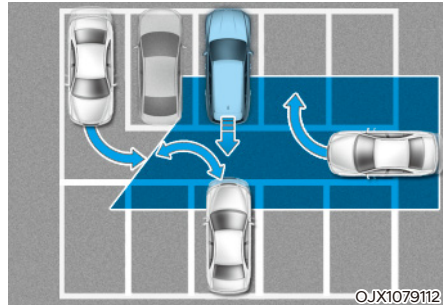

De Rear Cross-Traffic Collision-Avoidance Assist (ondersteuning botsingsvermijding achterzijde) detecteert mogelijk voertuigen die een parkeerplaats nabij uw auto in- of uitrijden (bv. een voertuig naast uw auto dat vertrekt, een voertuig achter u dat een parkeerplaats inrijdt of verlaat, een voertuig dat uw auto nadert terwijl het een bocht maakt enz.). In een dergelijke situatie kan het zijn dat de functie de bestuurder waarschuwt of het voertuig afremt terwijl dat niet nodig is.

Controleer altijd uw omgeving terwijl u achteruitrijdt.

- Wanneer het voertuig schuin wordt geparkeerd

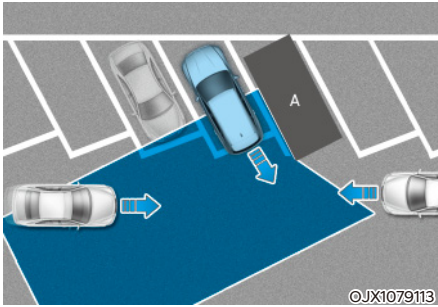

[A]: voertuig

Het kan zijn dat de werking van Rear Cross-Traffic Collision-Avoidance Assist (ondersteuning botsingsvermijding achterzijde) beperkt is wanneer u schuin achteruitrijdt, waardoor de functie een voertuig dat van links of rechts nadert, niet kan waarnemen. Als dit gebeurt, kan het zijn dat het systeem de bestuurder niet waarschuwt of de remmen niet aanstuurt terwijl dat wel nodig is.

Controleer altijd uw omgeving terwijl u achteruitrijdt.

- Wanneer u auto op of nabij een helling staat

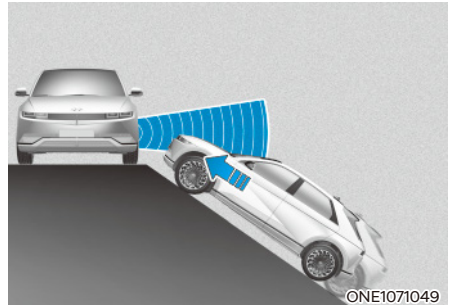

Het kan zijn dat de werking van Rear Cross-Traffic Collision-Avoidance Assist (ondersteuning botsingsvermijding achterzijde) beperkt is wanneer uw auto op of nabij een helling staat, waardoor het systeem een voertuig dat van links of rechts nadert, niet kan waarnemen. Als dit gebeurt, kan het zijn dat het systeem de bestuurder niet waarschuwt of de remmen niet aanstuurt terwijl dat wel nodig is. Controleer altijd uw omgeving terwijl u achteruitrijdt.

- Een parkeerplek inrijdt waarbij zich een constructie bevindt

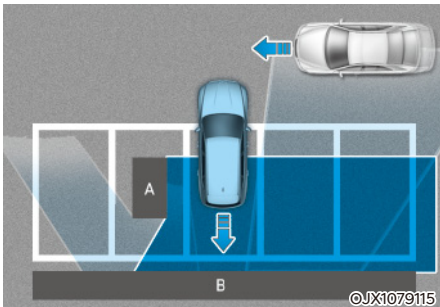

[A]: constructie, [B]: muur

De Rear Cross-Traffic Collision-Avoidance Assist (ondersteuning botsingsvermijding achterzijde) detecteert mogelijk voertuigen die vóór u voorbijrijden terwijl u achteruit een parkeerplaats inrijdt waarachter of waarnaast een muur of constructie staat. In een dergelijke situatie kan het zijn dat de functie de bestuurder waarschuwt of het voertuig afremt terwijl dat niet nodig is.

Controleer altijd uw omgeving terwijl u achteruitrijdt.

- Wanneer het voertuig achteruit wordt geparkeerd

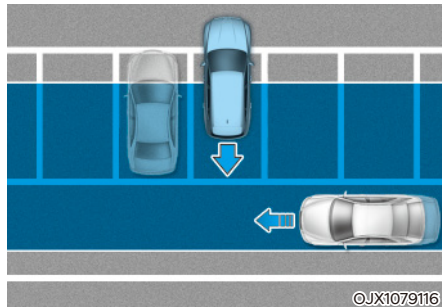

De Rear Cross-Traffic Collision-Avoidance Assist (ondersteuning botsingsvermijding achterzijde) detecteert mogelijk voertuigen die achter u voorbijrijden terwijl u achteruit een parkeerplaats inrijdt. In een dergelijke situatie kan het zijn dat de functie de bestuurder waarschuwt of het voertuig afremt terwijl dat niet nodig is.

Controleer altijd uw omgeving terwijl u achteruitrijdt.



WAARSCHUWING

- Wanneer u een aanhanger of een ander voertuig sleept, raden we aan dat u om veiligheidsredenen Rear Cross-Traffic Collision-Avoidance Assist (ondersteuning botsingsvermijding achterzijde) uitschakelt.
- Mogelijk functioneert de Rear Cross-Traffic Collision-Avoidance Assist (ondersteuning botsingsvermijding achterzijde) niet normaal bij storing door sterke elektromagnetische golven.
- Het kan zijn dat de Rear Cross-Traffic Collision-Avoidance Assist (ondersteuning botsingsvermijding achterzijde) niet werkt gedurende 15 seconden na het starten van de auto of na het inschakelen van de hoekradars achter.

AFSTANDSWAARSCHUWING-ACHTERUIT (INDIEN VAN TOEPASSING)

De afstandswaarschuwing achteruit waarschuwt de bestuurder als er een obstakel wordt gedetecteerd terwijl de auto traag achteruitrijdt

Detectiesensor

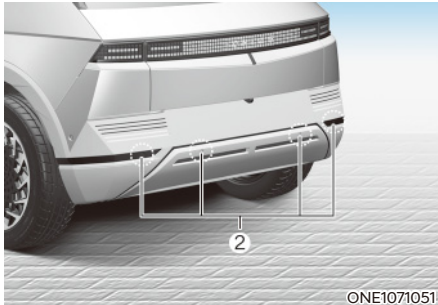

ONE1071051

[2]: Ultrasoonsensoren achter

Zie bovenstaande afbeelding voor de precieze locatie van de detectiesensoren.

Instellingen Afstandswaarschuwing achteruit

Waarschuwingsvolume

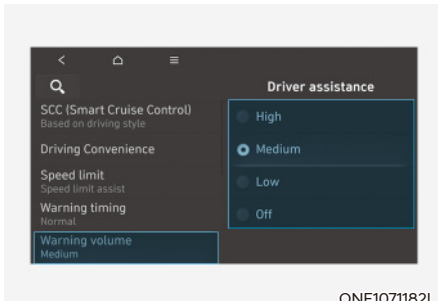

ONE1071182L

Selecteer 'Driver Assistance → Warning volume' ('Bestuurdershulp → Waarschuwingsvolume') in het menu Settings (instellingen) in het infotainmentsysteem om het waarschuwingsvolume voor de afstandswaarschuwing achteruit te wijzigen naar 'High', 'Medium', 'Low' ('Hoog', 'Gemiddeld', 'Laag').

Zelfs als 'Off' ('Uit') wordt geselecteerd, wordt het waarschuwingsvolume van de Afstandswaarschuwing achteruit echter niet helemaal uitgeschakeld, maar klinkt het volume zoals bij de instelling 'Low' ('Laag').

Als u het waarschuwingsvolume wijzigt, kan dat ook het waarschuwingsvolume voor andere bestuurdershulpssystemen wijzigen.

Werking van Afstandswaarschuwing achteruit

Bedieningstoets

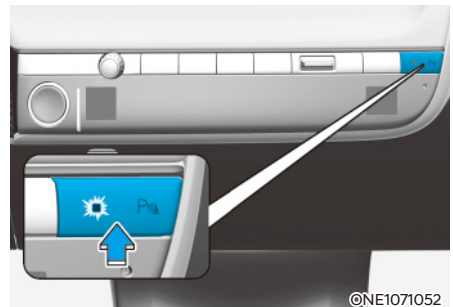



©NE1071052

Toets parkeerveiligheid (indien van toepassing)

- Druk op de toets parkeerveiligheid (PVA) om de Reverse Parking Distance Warning (waarschuwing parkeerafstand achteruit) aan te zetten. Druk opnieuw op de toets om de functie uit te schakelen.
- Als u de transmissie naar stand R (Achteruit) schakelt terwijl de waarschuwing parkeerafstand achteruit is uitgeschakeld (controlelampje in de toets uit), wordt de Afstandswaarschuwing-achteruit automatisch ingeschakeld.

Afstandswaarschuwing achteruit

- De afstandswaarschuwing achteruit wordt geactiveerd wanneer de transmissie in R (Achteruit) staat.
- Reverse Parking Distance (afstandswaarschuwing achteruit) detecteert een persoon, dier of voorwerp achteraan als de snelheid van het voertuig lager is dan 10 km/u (6 mph).

Afstand tot voorwerp	Waarschuwing-lampje voor achteruit rijden	Waarschuwingsgeluid
60-120 cm (24-48 in.)		Zoemer klinkt met tussenpozen
30-60 cm (12-24 inch)		Pieptoon klinkt frequenter
binnen 30 cm (12 inch)		Pieptoon klinkt ononderbroken

- Wanneer ultrasoonsensoren een object binnen het detectiebereik detecteren, gaat het bijbehorende controlelampje branden. Er is ook een waarschuwingssignaal te horen.
- Worden er meer dan twee objecten tegelijk gedetecteerd, dan wordt met een waarschuwingssignaal gewaarschuwd voor het dichtstbijzijnde.
- Het controlelampje in de illustratie wijkt qua vorm mogelijk af van dat op de auto in kwestie.

Storingen en voorzorgsmaatregelen Afstandswaarschuwing-achteruit

Storing in Afstandswaarschuwing-achteruit

Na het starten van de motor klinkt een pieptoon wanneer de transmissie naar R (Achteruit) wordt geschakeld. Dit geeft aan dat de Afstandswaarschuwing-achteruit normaal werkt.

Als zich echter een of meer van de volgende situaties voordoen, controleer dan of de ultrasoonsensor beschadigd is of geblokkeerd wordt door vreemd materiaal. Als de functie nog steeds niet correct werkt, raden we u aan de auto door een officiële HYUNDAI-dealer te laten controleren.

- Het waarschuwingssignaal klinkt niet.
- De zoemer klinkt met tussenpozen.
- De waarschuwingmelding 'Ultrasonic sensor error or blockage' ('Ultrasoonsensor defect of geblokkeerd') verschijnt op het instrumentenpaneel.

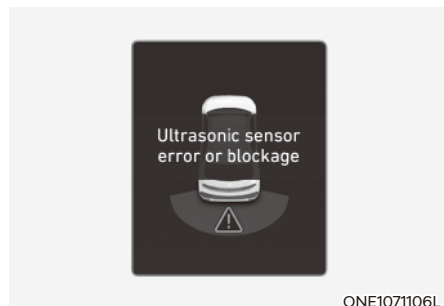



WAARSCHUWING

- **De afstandswaarschuwing-achterruit is een aanvullende functie. De werking van de afstandswaarschuwing-achterruit kan worden beïnvloed door verschillende factoren (inclusief milieufactoren). Het is de verantwoordelijkheid van de bestuurder om altijd het zicht achterruit te controleren vóór en tijdens het parkeren.**
- **De garantie van uw nieuwe voertuig dekt geen ongevallen of schade aan het voertuig die te wijten is aan het onjuiste functioneren van de parkeerafstandswaarschuwing-achterruit.**
- **Let altijd goed op als u op een kleine afstand langs voorwerpen of voetgangers, in het bijzonder kinderen, rijdt. Sommige voorwerpen worden mogelijk niet door de ultrasoonsensoren geregistreerd als gevolg van de afstand tot het object of het formaat of materiaal van het object. Al deze zaken kunnen de effectiviteit van de sensor beperken.**

Beperkingen van de Afstandswaarschuwing-achterruit

- De afstandswaarschuwing voor achterruit inparkeren werkt mogelijk niet goed als:
 - Bij zware regenval of opspattend water
 - Als er water over het oppervlak van de sensor loopt
 - Als de sensor wordt beïnvloed door de sensoren van een andere auto's
 - Als de sensor bedekt is met sneeuw
 - Als u op een ongelijkmatig wegdek, wegen met steenslag of struiken rijdt
 - Voorwerpen die ultrasone golven veroorzaken in de buurt van de sensor
 - Als het kenteken niet op de oorspronkelijke plaats is gemonteerd.
 - Als de bumperhoogte van de auto of de installatie van de sensor gewijzigd is
 - Bevestigingsuitrusting of -accessoires rond de ultrasoonsensoren
- De volgende voorwerpen worden mogelijk niet gedetecteerd:
 - Scherpen of smalle voorwerpen als touwen, kettingen of paaltjes
 - Voorwerpen die de hoogfrequente signalen van de sensor absorberen, zoals kleding, sponsachtige materialen of sneeuw.
 - Voorwerpen lager dan 100 cm (40 in.) en smaller dan 14 cm (6 in.).
 - Voetgangers, dieren of voorwerpen die zich zeer dicht tegen de ultrasoonsensoren bevinden
- De waarschuwinglampjes van de Parking Distance (parkeerafstand) tonen mogelijk iets anders dan de feitelijk gedetecteerde locatie als het obstakel zich tussen twee sensoren bevindt.
- Afhankelijk van de rijdsnelheid of de vorm van het obstakel klinken parkeerafstandswaarschuwingen mogelijk niet in de normale volgorde.
- Als Afstandswaarschuwing-achterruit gerepareerd moet worden, raden we u aan de auto te laten nakijken door een officiële HYUNDAI-dealer.

- De afstandswaarschuwing voor achterruit inparkeren werkt mogelijk niet normaal in de volgende gevallen:
 - Er zit bevroren vocht op de sensor.
 - De sensor is bedekt met vreemd materiaal, zoals sneeuw of water (de Afstandswaarschuwing-achterruit werkt normaal als dat materiaal wordt verwijderd).
 - Het is extreem warm of koud. De sensor of de sensorengroep is uit elkaar gehaald.
 - Het oppervlak van de sensor wordt hard ingedrukt of door een hard voorwerp geraakt.
 - Het oppervlak van de sensor wordt bekrast met een scherp voorwerp.
 - Richt de straal van de hogedrukreiniger niet rechtstreeks op de sensoren of omliggende delen.

FORWARD/REVERSE PARKING DISTANCE WARNING (PARKEERSENSOREN VOOR/ACHTER, PDW) (INDIEN VAN TOEPASSING)

De afstandswaarschuwing vooruit/achteruit waarschuwt de bestuurder als er binnen een bepaalde afstand een obstakel wordt gedetecteerd terwijl de auto traag voor- of achteruitrijdt

Detectiesensor

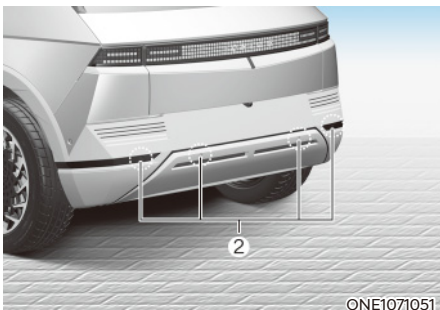
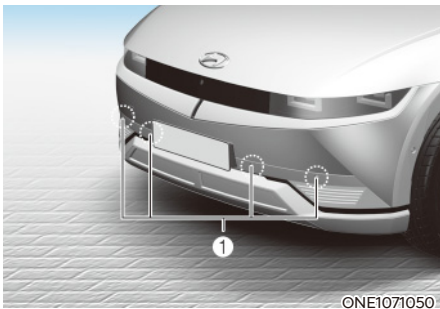

- [1]: Ultrasoensensoren vóór,
- [2]: Ultrasoensensoren achter

Zie bovenstaande afbeelding voor de precieze locatie van de detectiesensoren.

Instellingen Afstandswaarschuwing-vooruit/ achteruit

Waarschuwingsvolume

Selecteer 'Driver Assistance → Warning volume' ('Bestuurdershulp → Waarschuwingsvolume') in het menu Settings (instellingen) op het dashboard of het infotainmentsysteem om het waarschuwingsvolume voor de afstandswaarschuwing achteruit/vooruit te wijzigen naar 'High', 'Medium', 'Low' ('Hoog', 'Gemiddeld', 'Laag').

Zelfs als 'Off' ('Uit') wordt geselecteerd, wordt het waarschuwingsvolume van de Afstandswaarschuwing achteruit/vooruit echter niet helemaal uitgeschakeld, maar klinkt het volume zoals bij de instelling 'Low' ('Laag').

Als u het waarschuwingsvolume wijzigt, kan dat ook het waarschuwingsvolume voor andere bestuurdershulpsystemen wijzigen.

Parking Distance Warning Auto On (afstandswaarschuwing automatisch aan)

Om de functie 'Parking Distance Warning Auto On - waarschuwing parkeerafstand aan, te gebruiken, selecteert u 'Driver Assistance → Parking Safety → Parking Distance Warning Auto On (rijhulp, veilig parkeren)' van het instellingenmenu op het dashboard of het infotainmentsysteem..

Werking van Afstandswaarschuwing-vooruit/achteruit

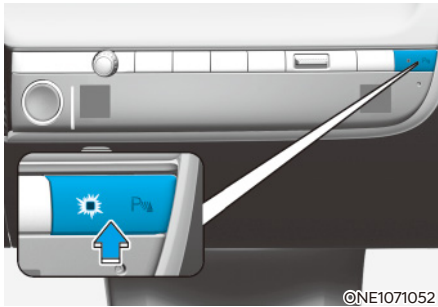

Bedieningstoets





©NE1071052

Toets parkeerveiligheid

- Druk op de Parking Safety (veilig parkeren) (P) knop om de Reverse Parking Distance Warning (waarschuwing parkeerafstand achteruit) uit te zetten.. Druk opnieuw op de toets om de functie uit te schakelen.
 - Als u de transmissie naar stand R (Achteruit) schakelt terwijl de Afstandswaarschuwing-vooruit/achteruit is uitgeschakeld (controlelampje in de toets uit), wordt de Afstandswaarschuwing-vooruit/achteruit automatisch ingeschakeld.
 - Als Reverse Parking Distance Warning (waarschuwing afstand achteruit parkeren) inschakelt, gaat het controlelampje branden. Als het voertuig harder dan 20 km/h (12 mph) rijdt, wordt Forward/Reverse Parking Distance Warning (waarschuwing afstand vooruit/achteruit parkeren) uitgeschakeld (controlelampje aan).
 - * Indien uitgerust met Reverse Parking Collision-Avoidance Assist or Remote Smart Parking Assist (ongevalvermijding achteruit parkeren of slimme parkeerhulp op afstand), zal de Forward/Reverse Parking Distance Warning (waarschuwing vooruit/achteruit parkeerafstand) uitgeschakeld worden (controlelampje uit) als de snelheid van het voertuig boven de 30 km/h (18 mph) ligt.
- ### Afstandswaarschuwing vooruit
- Forward Parking Distance Warning (waarschuwing parkeerafstand vooruit) werkt als een van de voorwaarden is vervuld.
 - De versnelling wordt geschakeld van R (achteruit) naar D (rijden) met Reverse Parking Distance Warning aan
 - De versnelling staat in D (rijden) en het controlelampje van de Parking Safety (veilig parkeren) brandt.
 - 'Auto PDW (Parking Distance Warning)' is geselecteerd in het instellingenmenu en de versnelling staat in D (rijden)
 - Forward Parking Distance (afstandswaarschuwing vooruit) detecteert een persoon, dier of voorwerp vooraan als de snelheid van het voertuig lager is dan 10 km/u (6 mph).
 - De waarschuwing Forward Parking Distance (parkeerafstand vooruit) werkt niet als de voorwaartse snelheid van het voertuig hoger ligt dan 10 km/u (6 mph), zelfs als het lampje op de knop brandt. De waarschuwing Forward Parking Distance (parkeerafstand vooruit) zal opnieuw werken als de voorwaartse snelheid van het voertuig lager wordt dan 10 km/u (6 mph), terwijl het controlelampje op de knop brandt.
 - Als Parking Distance Warning Auto On - automatische waarschuwing parkeerafstand is ingeschakeld, blijft het lampje van de parkeerveiligheid branden.
 - Als 'automatische waarschuwing parkeerafstand aan' wordt uitgeschakeld, en de voorwaartse snelheid van het voertuig hoger ligt dan 20 km/h (12 mph), zal als het lampje op de knop van de parkeerveiligheid branden. Hoewel u trager rijdt dan 10 km/u (6 mph), zal de Afstandswaarschuwing vooruit niet gaan werken.
 - * Indien uitgerust met Reverse Parking Collision-Avoidance Assist or Remote Smart Parking Assist (ongevalvermijding achteruit parkeren of slimme parkeerhulp op afstand), zal de Forward/Reverse Parking Distance Warning (waarschuwing vooruit/achteruit parkeerafstand) uitgeschakeld worden (controlelampje uit) als de snelheid van het voertuig boven de 30 km/u (18 mph) ligt.

Afstand tot voorwerp	Waarschuingslampje voor voor-uit rijden	Waarschuwingsgeluid
60-100 cm (24-40 inch)		Zoemer klinkt met tussenpozen
30-60 cm (12-24 inch)		Pieptoon klinkt frequenter
binnen 30 cm (12 inch)		Pieptoon klinkt ononderbroken

Afstand tot voorwerp	Waarschuingslampje voor achteruit rijden	Waarschuwingsgeluid
60-120 cm (24-48 inch)		Zoemer klinkt met tussenpozen
30-60 cm (12-24 inch)		Pieptoon klinkt frequenter
binnen 30 cm (12 inch)		Pieptoon klinkt ononderbroken

- Wanneer ultrasoonsensoren een object binnen het detectiebereik detecteren, gaat het bijbehorende controlelampje branden. Er is ook een waarschuwingssignaal te horen.
- Worden er meer dan twee objecten tegelijk gedetecteerd, dan wordt met een waarschuwingssignaal gewaarschuwd voor het dichtstbijzijnde.
- Het controlelampje in de illustratie wijkt qua vorm mogelijk af van dat op de auto in kwestie.

- Wanneer ultrasoonsensoren een object binnen het detectiebereik detecteren, gaat het bijbehorende controlelampje branden. Er is ook een waarschuwingssignaal te horen.
- Worden er meer dan twee objecten tegelijk gedetecteerd, dan wordt met een waarschuwingssignaal gewaarschuwd voor het dichtstbijzijnde.
- Het controlelampje in de illustratie wijkt qua vorm mogelijk af van dat op de auto in kwestie.

Afstandswaarschuwing achteruit

- De afstandswaarschuwing achteruit wordt geactiveerd wanneer de transmissie in R (Achteruit) staat.
- Reverse Parking Distance (afstandswaarschuwing achteruit) detecteert een persoon, dier of voorwerp achteraan als de snelheid van het voertuig lager is dan 10 km/u (6 mph).
- Als de achterwaartse snelheid van het voertuig minder is dan 10 km/h (6 mph), zullen zowel de ultrasoonsensoren vooraan als achteraan voorwerpen detecteren. De ultrasoonsensoren vooraan kunnen echter een persoon, dier of voorwerp detecteren als het op een afstand van minder dan 60 cm (24 inch) van de sensoren is.

Storingen en voorzorgsmaatregelen Afstandswaarschuwing-vooruit/ achteruit

Storing in Afstandswaarschuwing- vooruit/achteruit

Na het starten van de motor klinkt een pieptoon wanneer de transmissie naar R (Achteruit) wordt geschakeld. Dit geeft aan dat de Afstandswaarschuwing-vooruit-achteruit normaal werkt.

Als zich echter een of meer van de volgende situaties voordoen, controleer dan of de ultrasoonsensor beschadigd is of geblokkeerd wordt door vreemd materiaal. Als de functie nog steeds niet correct werkt, raden we u aan de auto door een officiële HYUNDAI-dealer te laten controleren.

- Het waarschuwingssignaal klinkt niet.
- De zoemer klinkt met tussenpozen.
- De waarschuwing melding 'Ultrasonic sensor error or blockage' ('Ultrasoonsensor defect of geblokkeerd') verschijnt op het instrumentenpaneel.



ONE1071205L



WAARSCHUWING

- De afstandswaarschuwing vooruit/achteruit is een aanvullende functie. De werking van de afstandswaarschuwing-vooruit/achteruit kan worden beïnvloed door verschillende factoren (inclusief milieufactoren). Het is de verantwoordelijkheid van de bestuurder om altijd het zicht voor en achter te controleren vóór en tijdens het parkeren.
- De garantie van uw nieuwe voertuig dekt geen ongevallen of schade aan het voertuig die te wijten is aan het onjuiste functioneren van de parkeerafstandswaarschuwing-vooruit/achteruit.
- Let altijd goed op als u op een kleine afstand langs voorwerpen of voetgangers, in het bijzonder kinderen, rijdt. Sommige voorwerpen worden mogelijk niet door de ultrasoonsensoren geregistreerd als gevolg van de afstand tot het object of het formaat of materiaal van het object. Al deze zaken kunnen de effectiviteit van de sensor beperken.

Beperkingen van de afstandswaarschuwing vooruit/achteruit

- De afstandswaarschuwing-vooruit/achteruit werkt mogelijk niet normaal in de volgende gevallen:
 - Er zit bevroren vocht op de sensor.
 - De sensor is bedekt met vreemd materiaal, zoals sneeuw of water (de afstandswaarschuwing vooruit/achteruit werkt normaal als dat materiaal wordt verwijderd).
 - Als de buitentemperatuur extreem hoog of laag is
 - De sensor of de sensorengroep is uitgeschakeld.
 - Het oppervlak van de sensor wordt hard ingedrukt of door een hard voorwerp geraakt.
 - Het oppervlak van de sensor wordt bekrast met een scherp voorwerp.
 - Richt de straal van de hogedrukreiniger niet rechtstreeks op de sensoren of omliggende delen.
- De afstandswaarschuwing voor/achteruit inparkeren werkt mogelijk niet goed als:
 - Bij zware regenval of opspattend water
 - Als er water over het oppervlak van de sensor loopt
 - Als de sensor wordt beïnvloed door de sensoren van een andere auto's
 - Als de sensor bedekt is met sneeuw
 - Als u op een ongelijkmatig wegdek, wegen met steenslag of struiken rijdt
 - Voorwerpen die ultrasone golven veroorzaken in de buurt van de sensor
- Als het kenteken niet op de oorspronkelijke plaats is gemonteerd.
- Als de bumperhoogte van de auto of de installatie van de sensor gewijzigd is
- Bevestigingsuitrusting of -accessoires rond de ultrasoonsensoren
- De volgende voorwerpen worden mogelijk niet gedetecteerd:
 - Scherpen of smalle voorwerpen als touwen, kettingen of paaltjes
 - Voorwerpen die de hoogfrequente signalen van de sensor absorberen, zoals kleding, sponsachtige materialen of sneeuw.
 - Voorwerpen lager dan 100 cm (40 in.) en smaller dan 14 cm (6 in.).
 - Voetgangers, dieren of voorwerpen die zich zeer dicht tegen de ultrasoonsensoren bevinden
- De waarschuwingslampjes van de Parking Distance (parkeerafstand) tonen mogelijk iets anders dan de feitelijk gedetecteerde locatie als het obstakel zich tussen twee sensoren bevindt.
- Afhankelijk van de rijsnelheid of de vorm van het obstakel klinken parkeerafstandswaarschuwingen mogelijk niet in de normale volgorde.
- Als parkeerzand voor-/achteruit gerepareerd moet worden, raden we u aan de auto te laten nakijken door een officiële HYUNDAI-dealer.

REVERSE PARKING COLLISION-AVOIDANCE ASSIST (PCA; ONDERSTEUNING BOTSINGSVERMIJDING ACHTERUIT PARKEREN) (INDIEN VAN TOEPASSING)

Reverse Parking Collision-Avoidance Assist waarschuwt de bestuurder of helpt bij het remmen om de kans op botsingen met voetgangers of voorwerpen tijdens het achteruitrijden te verkleinen.

Detectiesensor

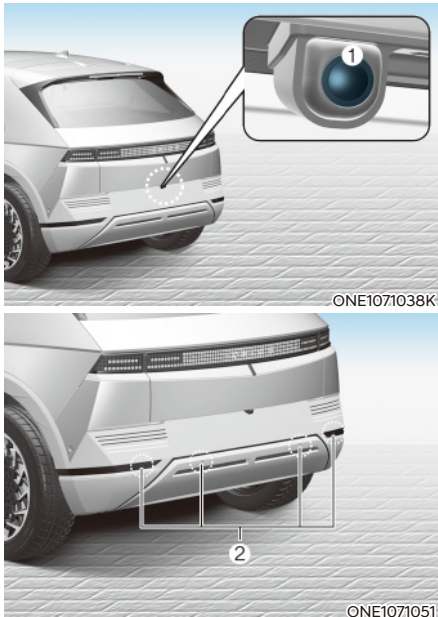

[1]: Achteruitrijcamera

[2]: Ultrasoosensoren achter

Zie bovenstaande afbeelding voor de precieze locatie van de detectiesensoren.

Instellingen Reverse Parking Collision-Avoidance Assist (ondersteuning botsingsvermijding achteruit parkeren)

Funcities instellen

Parkeerveiligheid

Met de auto ingeschakeld, selecteert of deselecteert u 'Driver Assistance → Parking Safety' ('Bestuurdershulp → Parkeerveiligheid') in het menu Settings (instellingen) om voor iedere functie in te stellen of deze al dan niet moet worden gebruikt.

- Als 'Active rear Assist' (actieve ondersteuning achteraan) is geselecteerd, waarschuwt Reverse Parking Collision-Avoidance Assist (ondersteuning botsingsvermijding achteruit parkeren) de bestuurder door te remmen wanneer een botsing met een voetganger of voorwerp dreigt.
- Als 'Rear Warning Only' (alleen waarschuwing achteraan) is geselecteerd, waarschuwt Reverse Parking Collision-Avoidance Assist (ondersteuning botsingsvermijding achteruit parkeren) de bestuurder wanneer een botsing met een voetganger of voorwerp dreigt. Er is geen remhulp.
- Als u voor 'Off' (uit) kiest, gaat de Reverse Parking Collision-Avoidance Assist (ondersteuning botsingsvermijding achteruit parkeren) uit.
- Als u langer dan 2 seconden op de toets 'Parking Safety' (Parkeerveiligheid) (P) drukt, kunt u 'Rear Active Assist' (actieve ondersteuning achteraan) of 'Rear Warning Only' (alleen waarschuwing achteraan) uitschakelen.

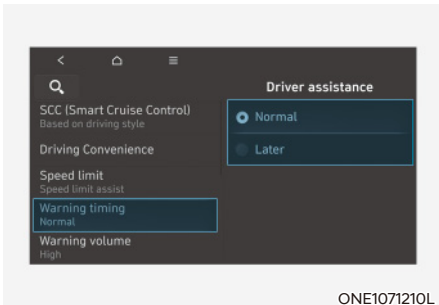

Waarschuwingstijdstip

Met de motor aan, selecteert u 'Driver Assistance → Warning Timing' ('Bestuurdershulp → Waarschuwingstijdstip') in het menu Settings (instellingen) om de initiële activeringstijd voor de waarschuwing van Reverse Parking Collision-Avoidance Assist (ondersteuning botsingsvermijding achteruit parkeren) te wijzigen.

Als u het waarschuwingstijdstip wijzigt, kan dat ook het waarschuwingstijdstip voor andere bestuurdershulpsystemen wijzigen.

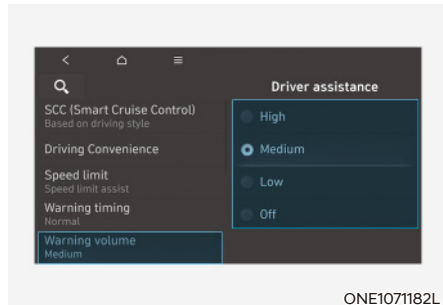

Waarschuwingsvolume

Met de motor aan selecteert u 'Driver Assistance → Warning volume' ('Bestuurdershulp → Waarschuwingsvolume') in het menu Settings (instellingen) om het waarschuwingsvolume voor Reverse Collision-Avoidance Assist (ondersteuning botsingsvermijding achteruit parkeren) te wijzigen naar 'High', 'Medium', 'Low' ('Hoog', 'Gemiddeld', 'Laag').

Zelfs als 'Off' ('Uit') wordt geselecteerd, wordt het volume niet helemaal uitgeschakeld, maar klinkt het volume zoals bij de instelling 'Low' ('Laag').

Als u het waarschuwingsvolume wijzigt, kan dat ook het waarschuwingsvolume voor andere bestuurdershulpsystemen wijzigen.

Bediening Reverse Parking Collision-Avoidance Assist (ondersteuning botsingsvermijding achteruit parkeren)

Voorwaarden voor gebruik

Als 'Rear Active Assist' ('Actieve ondersteuning achteraan') of 'Warning Only' ('Alleen waarschuwen') is ingesteld in het menu Settings (Instellingen), is Reverse Parking Collision-Avoidance Assist (ondersteuning botsingsvermijding achteruit parkeren) gereed om te worden geactiveerd wanneer aan de volgende voorwaarden wordt voldaan:

- De achterklep is gesloten
- Er wordt naar stand R (Achteruit) geschakeld
- De rijsnelheid is lager dan 10 km/u (6 mph)
- Functie-onderdelen zoals de achteruitrijcamera en de ultrasoonsensoren achter verkeren in normale staat.

Als Reverse Parking Collision-Avoidance Assist actief wordt, verschijnt er op het dashboard een lijn achter het beeld van het voertuig.

Reverse Parking Collision-Avoidance Assist werkt alleen nadat de versnelling naar R (achteruit) is geschakeld. Om Reverse Parking Collision-Avoidance Assist opnieuw te activeren, verplaatst u de versnelling van een andere versnelling naar R (achteruit).

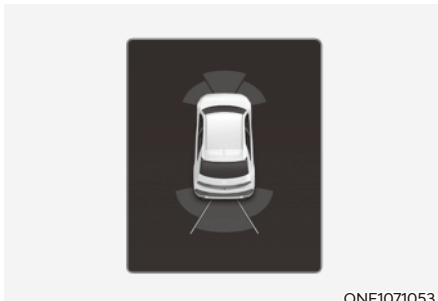

ONE1071053

Rear Active Assist (actieve ondersteuning achteraan)

- Als de functie het risico op een botsing met een voetganger of voorwerp detecteert, waarschuwt de functie de bestuurder met een waarschuwingssignaal, en een waarschuwing melding op het instrumentenpaneel. Wanneer Rear View Monitor (de achteruitrijmonitor) geactiveerd is, verschijnt er een waarschuwing op het scherm van het infotainmentsysteem.
- Als de functie het risico op een botsing met een voetganger of voorwerp detecteert, waarschuwt de functie de bestuurder met een waarschuwingssignaal, en een waarschuwing melding op het instrumentenpaneel. De bestuurder moet opletten omdat de remhulp na 5 minuten wordt uitgeschakeld. Dan moet de bestuurder het rempedaal onmiddellijk intrappen en de omgeving van de auto controleren.
- Het aansturen van de remmen eindigt in de volgende gevallen:
 - De transmissie wordt in stand P (Parkeren) of D (Rijden) gezet
 - De bestuurder trapt het rempedaal krachtig genoeg in
 - De remhulp is ongeveer 5 minuten actief geweest, de elektronische parkeerrem (EPB) is ingeschakeld en de remhulp uitgeschakeld
- De waarschuwing wordt uitgeschakeld in de volgende gevallen:
 - De bestuurder schakelt de transmissie naar stand P (Parkeren), N (Neutraal) of D (Rijden)

Rear Warning only (alleen waarschuwing achteraan)

- Als de functie het risico op een botsing met een voetganger of voorwerp detecteert, waarschuwt de functie de bestuurder met een waarschuwingssignaal, en een waarschuwingmelding op het instrumentenpaneel. Wanneer Rear View Monitor (de achteruitrijmonitor) geactiveerd is, verschijnt er een waarschuwing op het scherm van het infotainmentsysteem.
- Als 'Warning Only' (achteraan alleen waarschuwen) wordt geselecteerd, wordt geen remondersteuning geboden.
- De waarschuwing wordt uitgeschakeld wanneer de transmissie in stand P (Parkeren), N (Neutraal) of D (Rijden) wordt gezet.

Storingen en beperkingen Reverse Parking Collision-Avoidance Assist (ondersteuning botsingsvermijding achteruit parkeren)

Storing in Reverse Parking Collision-Avoidance Assist (ondersteuning botsingsvermijding achteruit parkeren)

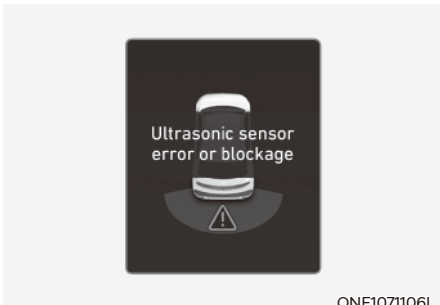

Als Reverse Parking Collision-Avoidance Assist (ondersteuning botsingsvermijding achteruit parkeren) of verwante systemen niet goed werken, verschijnt de waarschuwingmelding 'Check Parking Collision-Avoidance Assist system' (Controleer ondersteuningssysteem botsingsvermijding parkeren) en wordt de functie automatisch uitgeschakeld. We adviseren u de auto te laten controleren door een officiële HYUNDAI-dealer.

Reverse Parking Collision-Avoidance Assist (ondersteuning botsingsvermijding achteruit parkeren) uitgeschakeld

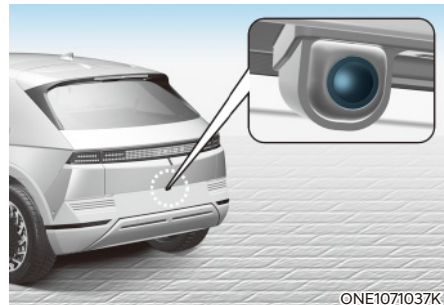

De achteruitrijcamera wordt gebruikt als detectiesensor voor voetgangers. Als de cameralens bedekt is met vuil, zoals sneeuw of regen, kan dat een negatieve invloed hebben op de cameraprestaties en functioneert Reverse Parking Collision-Avoidance Assist mogelijk niet normaal. Zorg ervoor dat de lens van de camera altijd schoon is.

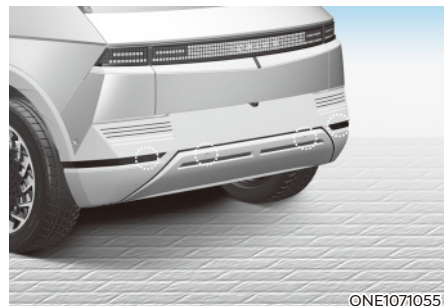

De ultrasoonsensoren achter bevinden zich in de achterbumper om voorwerpen achter de auto te detecteren. Als de sensoren bedekt zijn met vuil, zoals sneeuw of regen, kan dat een negatieve invloed hebben op hun prestaties en functioneert Reverse Parking Collision-Avoidance Assist mogelijk niet normaal. Zorg ervoor dat de achterbumper altijd schoon is.

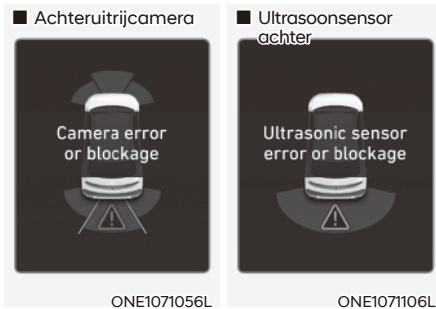

De waarschuwing 'Camera error or blockage (Foutmelding camera of blokkering)' of 'Ultrasonic sensor error or blockage (Foutmelding ultrasoonsensor of blokkering)' verschijnt in de volgende situaties op het dashboard:

- Er zit vuil, zoals sneeuw of water, of een andere substantie op de achteruitrijcamera of ultrasoonsensor(en).
- Slecht weer, zoals hevige sneeuwval, zware regen enz.

In deze gevallen is het mogelijk dat Reverse Parking Collision-Avoidance Assist wordt uitgeschakeld of niet goed functioneert. Controleer of de achteruitrijcamera en de ultrasoonsensoren schoon zijn.

Beperkingen van Parking Collision-Avoidance Assist (ondersteuning botsingsvermijding achteruit parkeren)

Onder de volgende omstandigheden biedt Reverse Parking Collision-Avoidance Assist mogelijk geen remhulp of waarschuwt het systeem de bestuurder niet wanneer er voetgangers of voorwerpen achter de auto zijn:

- Er zijn niet-originele accessoires of onderdelen gemonteerd
- Uw voertuig staat of rijdt niet stabiel door een ongeval of andere oorzaken
- De bumperhoogte of de installatie van de ultrasoonsensoren is gewijzigd
- De achteruitrijcamera of een of meer ultrasoonsensoren achter zijn beschadigd
- Er zit vuil, zoals sneeuw of modder op de achteruitrijcamera of de ultrasoonsensor(en) achter
- Het beeld van de achteruitrijcamera wordt belemmerd door een lichtbron of door slecht weer, zoals hevige regen, mist, sneeuw enz.
- De omgeving is heel helder of zeer donker
- De buitentemperatuur is zeer hoog of zeer laag
- Er is een sterke wind (boven 20 km/h (12 mph)) of de windrichting staat loodrecht op de achterbumper
- In de buurt van uw auto zijn er voorwerpen die veel lawaai maken, zoals claxons, de motor van een luide motorfiets of de pneumatische remmen van een vrachtwagen
- In de buurt van de auto bevindt er zich een ultrasoonsensor met vergelijkbare frequentie
- Er is een hoogteverschil tussen de ondergrond waarop het voertuig staat en die waarop de voetganger staat
- De figuur van de voetganger is in het beeld van de achteruitrijcamera niet te onderscheiden van de achtergrond

- De voetganger bevindt zich nabij de achterkant van het voertuig
- De voetganger staat niet rechtop
- De voetganger is te klein of te lang om te worden waargenomen door de Reverse Parking Collision-Avoidance Assist (ondersteuning botsingsvermijding achteruit parkeren)
- De voetganger of fietser draagt kleding die opgaat in de achtergrond en daardoor moeilijk te detecteren is
- De voetganger draagt kleding die de ultrasone golven niet goed reflecteert
- De omvang, dikte, lengte of vorm van het voorwerp reflecteert ultrasone golven niet goed (bijv. een paal, struiken, stoepranden, karren, de rand van een muur enz.)
- De voetganger of het voorwerp is in beweging
- De voetganger of het voorwerp bevindt zich zeer dicht bij de achterkant van het voertuig
- Er is een muur achter de voetganger of het voorwerp
- Het voorwerp bevindt zich niet recht achter uw voertuig
- Het voorwerp staat niet parallel met de achterbumper
- De weg is glad of hellend
- De bestuurder begint onmiddellijk achteruit te rijden nadat hij/zij naar R (Achteruit) heeft geschakeld
- De bestuurder accelereert of rijdt in een cirkel met het voertuig

Onder de volgende omstandigheden waarschuwt Reverse Parking Collision-Avoidance Assist de bestuurder mogelijk onnodig of biedt het systeem onnodig remhulp, zelfs als er geen voetgangers of voorwerpen zijn:

- Er zijn niet-originele accessoires of onderdelen gemonteerd
- Uw voertuig staat of rijdt niet stabiel door een ongeval of andere oorzaken
- De bumperhoogte of de installatie van de ultrasoonsensoren is gewijzigd
- Uw auto is te hoog of te laag door een zware lading, een abnormale bandenspanning enz.
- Er zit vuil, zoals sneeuw of modder op de achteruitrijcamera of de ultrasoonsonor(en) achter
- Een patroon op de weg wordt foutief aangezien voor een voetganger
- Er valt een schaduw op de grond of het wegdek reflecteert licht
- Er bevinden zich voetgangers of voorwerpen rond het traject van de auto
- In de buurt van uw auto zijn er voorwerpen die veel lawaai maken, zoals claxons, de motor van een luide motorfiets of de pneumatische remmen van een vrachtwagen
- Uw auto rijdt achteruit in de richting van een smalle doorgang of parkeerplaats
- Uw auto rijdt achteruit in de richting van een oneffen wegoppervlak, zoals een onverharde, hobbelige of hellende weg, een weg met steenslag enz.
- Er is een aanhanger of drager achter aan uw auto bevestigd
- In de buurt van de auto bevindt er zich een ultrasoonsonor met vergelijkbare frequentie



WAARSCHUWING

Tref de volgende voorzorgsmaatregelen wanneer u gebruikmaakt van het Reverse Parking Collision-Avoidance Assist-systeem (ondersteuning botsingsvermijding achteruit parkeren):

- Wees altijd heel voorzichtig als u rijdt. De bestuurder is verantwoordelijk voor het controleren van de remmen om veilig te rijden.
- Let tijdens het rijden altijd op de toestand van de weg en het verkeer, of er nu een waarschuwing wordt gegeven of niet.
- Kijk **ALTIJD** rond uw auto kijken om er zeker van te zijn dat zich hier geen voetgangers of voorwerpen bevinden voordat u het voertuig verplaatst.
- De prestaties van Reverse Parking Collision-Avoidance Assist kunnen variëren onder verschillende omstandigheden. Bij een rijsnelheid hoger dan 4 km/u (2 mph) activeert het systeem de botsingsvermijding alleen als het voetgangers detecteert. Kijk altijd rond en let goed op wanneer u met uw auto achteruitrijdt.
- Sommige voorwerpen worden mogelijk niet geregistreerd door de ultrasoonsonoren achter als gevolg van de afstand tot, het formaat van of het materiaal van het voorwerp. Al deze zaken kunnen de effectiviteit van de sensor beperken.
- Afhankelijk van de wegomstandigheden en de omgeving werkt Reverse Parking Collision-Avoidance Assist mogelijk niet naar behoren of grijpt het systeem in als dat niet nodig is.
- Vertrouw niet uitsluitend op het Reverse Parking Collision-Avoidance Assist. Dat kan leiden tot schade aan het voertuig of letsel.



OPGELET

- U kunt lawaai horen als er geremd wordt om een botsing te vermijden.
- Als er al een ander waarschuwingssignaal klinkt, zoals dat voor de veiligheidsgordels, is het mogelijk dat het waarschuwingssignaal van Reverse Parking Collision-Avoidance Assist niet klinkt.
- Mogelijk werkt de functie niet correct als de bumper beschadigd, vervangen of gerepareerd is.
- Mogelijk functioneert Reverse Parking Collision-Avoidance Assist niet normaal bij storing door sterke elektromagnetische golven.
- Als er een hoog volume is ingesteld op het audiosysteem van de auto, horen de inzittenden de waarschuwingssignalen van Reverse Parking Collision-Avoidance Assist mogelijk niet.
- Zet Reverse Parking Collision-Avoidance Assist uit als u een aanhanger trekt. Bij het trekken en achterwaarts bewegen wordt Reverse Parking Collision-Avoidance Assist actief omdat het de aanhanger detecteert.
- Afhankelijk van de status van ESC (elektronische stabiliteitsregeling) is het mogelijk dat het aansturen van de remmen niet goed functioneert. Er zal alleen een waarschuwing worden gegeven in de volgende gevallen:
 - Het waarschuwingssignaal ESC (elektronische stabiliteitsregeling) brandt
 - ESC (elektronische stabiliteitsregeling) voert een andere functie uit.



OPGELET

Neem de volgende voorzorgsmaatregelen om de optimale prestaties van de detectiesensor te waarborgen:

- Houd de achteruitrijcamera en de ultrasoonsensoren achter altijd schoon.
- Gebruik geen reinigingsproduct met zure of basische middelen wanneer u de lens van de achteruitkijkcamera reinigt. Gebruik uitsluitend een zachte zeep of een neutraal oplosmiddel en spoel grondig na met water.
- Spuit de achteruitrijcamera, de ultrasoonsensoren achter en de omgeving ervan niet rechtstreeks af met een hogedrukreiniger. Anders kunnen de achteruitrijcamera en de ultrasoonsensoren achter defect raken.
- Breng geen vreemde voorwerpen, zoals een bumpersticker of bumperbescherming, aan in de buurt van de achteruitkijkcamera of de ultrasoonsensoren achter en breng geen lak aan op de bumper. Dit kan de werking van het systeem nadelig beïnvloeden.
- Demonteer onderdelen van de achteruitrijcamera en de ultrasoonsensoren nooit en oefen er geen kracht van buitenaf op uit.
- Oefen geen overmatige kracht uit op de achteruitrijcamera of de ultrasoonsensoren achter. Mogelijk werkt de Reverse Parking Collision-Avoidance Assist (ondersteuning botsingsvermijding achteruit parkeren) niet naar behoren als de achteruitrijcamera of de ultrasoonsensor(en) achter met kracht uit hun correcte positie worden gebracht. We adviseren u de auto te laten controleren door een officiële HYUNDAI-dealer.



Informatie

Reverse Parking Collision-Avoidance Assist kan een voetganger of voorwerp detecteren als:

- Een voetganger achter de auto staat.
- Er staat een groot voorwerp, zoals een voertuig, recht achter uw auto.

REMOTE SMART PARKING ASSIST (RSPA, SLIMME PARKEERHULP OP AFSTAND) (INDIEN VAN TOEPASSING)

Remote Smart Parking Assist gebruikt voertuigsensors om de bestuurder van buitenuit te helpen bij het in- en uitparkeren door het stuurwiel, de snelheid en de schakelingen te controleren

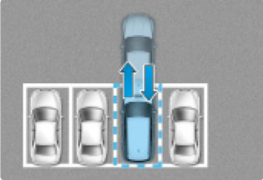
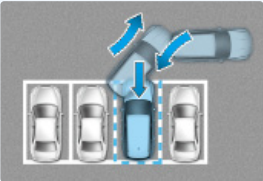
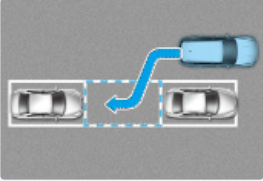
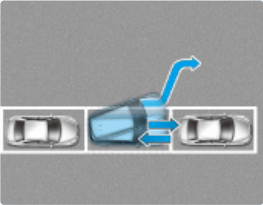
Functie	Omschrijving
Remote Operation (op afstand bedienen)	<p>Op afstand vooruit/achteruit bewegen</p>  <p>OJX1079037</p>
Smart Parking (slim parkeren) of Remote Smart Parking (slimme parkeerhulp op afstand)	<p>Achteruit inparkeren</p>  <p>OJX1079034</p>
	<p>Fileparkeren</p>  <p>OJX1079035</p>
Smart Exit (Slim uitrijden)	<p>Wegrijden na fileparkeren</p>  <p>OJX1079036</p>

- De functies Smart Parking (slim parkeren) en Remote Operation (op bedienen) zijn ook te gebruiken van buiten de auto met de Smart Key.
- De functies Smart Parking (slim parkeren) en Remote Smart Parking (slimme parkeerhulp op afstand) zijn te bedienen van binnen in de auto.
- De functies Smart Parking (slim parkeren) en Remote Smart Parking (slimme parkeerhulp op afstand) helpen de bestuurder met achteruit inparkeren en achteruit fileparkeren.
- De functie Smart Exit (Slim uitrijden) helpt de bestuurder met uitrijden na fileparkeren.
- Als Remote Smart Parking Assist actief is, werken ook de Parking Distance Warning (waarschuwing parkeerafstand), Rear View monitor (Achteruitrijcamera) en Surround View Monitor (omgevingscamera). Voor meer details zie de paragrafen "Parking Distance Warning (PDW - waarschuwing parkeerafstand)" en "Surround View Monitor (SVM - omgevingscamera)" en in dit hoofdstuk.

Detectiesensoren

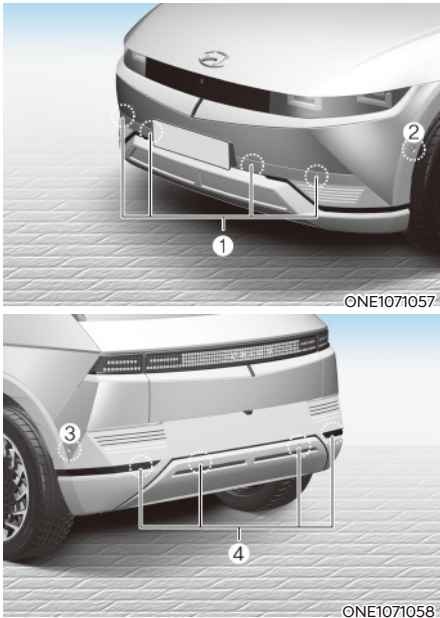

- [1]: Ultrasoonsensoren vóór,
- [2]: Ultrasoonsensoren vóór hoek,
- [3]: Ultrasoonsensoren achter hoek,
- [4]: Ultrasoonsensoren achter

Zie bovenstaande afbeelding voor de precieze locatie van de detectiesensoren.

OPGELET

Neem de volgende voorzorgsmaatregelen om de optimale prestaties van de detectiesensor te waarborgen:

- **Demonteer nooit de detectiesensor of sensorunits en oefen er geen kracht van buitenaf op uit.**
- **Als de detectiesensoren gerepareerd moeten worden, adviseren wij u uw auto te laten controleren door een officiële HYUNDAI-dealer.**

- Er kan een storing optreden in de afstandswaarschuwing parkeerhulp als de bumperhoogte van de auto of de installatie van de ultrasoonsensor gewijzigd of beschadigd is. Achteraf gemonteerde accessoires kunnen het bereik van de sensoren ook beïnvloeden.
- Als de ultrasoonsensor bevroren of bevuild is met sneeuw, vuil of water, werkt de sensor mogelijk niet totdat de vlekken worden verwijderd met een zachte doek.
- Maak geen krassen in de ultrasoonsensor en duw of sla er niet op. De sensor kan beschadigd raken.
- Spuit de ultrasoonsensoren en de omgeving ervan niet rechtstreeks af met een hogedrukreiniger.

Instellingen van Remote Smart Parking Assist (RSPA - slimme parkeerhulp op afstand)

Funcities instellen

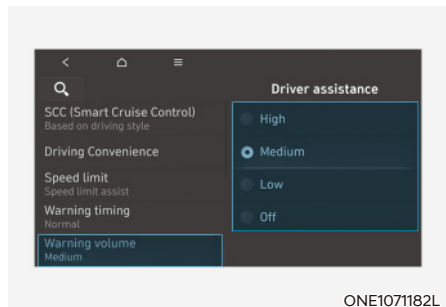

Waarschuwingsvolume

Met de motor aan selecteert u 'Driver Assistance → Warning volume' ('Bestuurdershulp → Waarschuwingsvolume') in het menu Settings (instellingen) om het waarschuwingsvolume voor Remote Smart Parking Assist te wijzigen naar 'High', 'Medium', 'Low' ('Hoog', 'Gemiddeld', 'Laag'). Zelfs als 'Off' ('Uit') wordt geselecteerd, wordt het volume niet helemaal uitgeschakeld, maar klinkt het volume zoals bij de instelling 'Low' ('Laag').

Als u het waarschuwingsvolume wijzigt, kan dat ook het waarschuwingsvolume voor andere bestuurdershulpsystemen wijzigen.

Bedieningssysteem Remote Smart Parking Assist

Remote Smart Parking Assist (RSPA - slimme parkeerhulp op afstand) knop

Toets Parking/View (Parkeren/Zicht), toets Parking Safety (Parkeerveiligheid)	Smart Key
<p style="text-align: right;">ONE1071059</p>	<p style="text-align: right;">ONE1071060</p>

Locatie	Naam	Symbool	Omschrijving
Interieur auto	Toets Parking/View (Parkeren/Weergave)		<ul style="list-style-type: none"> Houd de knop Parking/View (parkeren/weergave) ingedrukt om de Remote Smart Parking Assist (slimme parkeerhulp op afstand) te activeren. De waarschuwing Forward/Reverse Parking Distance (vooruit/achteruit parkeerafstand) wordt automatisch actief. Toch kunnen functies afwijken afhankelijk van de situatie. Raadpleeg op de volgende pagina's de beschrijving van elke functie voor meer informatie. Houd de toets Parking/View (Parkeren/Zicht) ingedrukt terwijl de functie Smart Parking (slim parkeren) of Smart Exit (slim uitrijden) aanstaat om de functie te kunnen bedienen.
	Toets parkeerveiligheid		<ul style="list-style-type: none"> Druk op de toets Parking Safety (Parkeerveiligheid) terwijl Remote Smart Parking Assist geactiveerd is om Remote Smart Parking Assist uit te schakelen.
Smart Key	Toets starten op afstand		<ul style="list-style-type: none"> Druk op de startknop op afstand nadat het portier vergrendeld is en de motor is stilgelegd om de motor op afstand te starten. Druk op Remote Start (startknop op afstand) terwijl de functie Remote Smart Parking (slimme parkeerhulp op afstand) of Remote Operation (op afstand bedienen) actief is om de functie te beëindigen.
	Toets vooruit		<ul style="list-style-type: none"> Als u de functie Remote Smart Parking (parkeerhulp op afstand) gebruikt, functioneert, krijgt u hulp bij het parkeren zolang de knop ingedrukt is, ongeacht in welke richting de knop staat.
	Toets Backward (achteruit rijden)		<ul style="list-style-type: none"> Als u de functie Remote Operation (op afstand bedienen) gebruikt, beweegt het voertuig zich in de richting van de knop terwijl de knop is ingedrukt.

Remote Operation (op afstand bedienen)

Operationele volgorde

Op afstand bedienen werkt in de volgende volgorde:

1. Klaarmaken om op afstand vooruit en achteruit te bewegen
2. Op afstand vooruit/achteruit bewegen

1. Klaarmaken om op afstand vooruit en achteruit te bewegen

Er zijn twee manieren om de functie Remote Operation (op afstand bedienen) te gebruiken.



Methode (1) De functie met de motor uit gebruiken

- (1) Druk binnen een bepaalde afstand tot het voertuig op de knop portiervergrendeling (P) van de smart key en vergrendel alle portieren
 - (2) Druk binnen 4 seconden op de knop Remote Start (op afstand starten) knop (R) en houd deze ingedrukt tot de motor start.
- Zie voor meer informatie de paragraaf "Remote Start" (op afstand starten) in hoofdstuk 6.

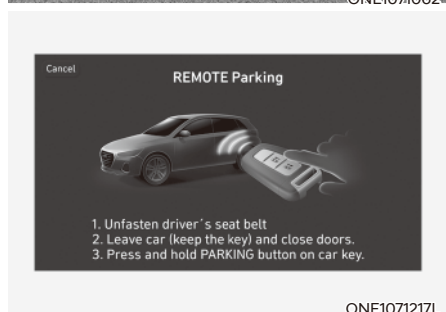
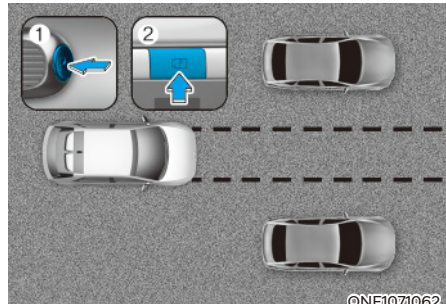

Methode (2) De functie met de motor aan gebruiken

- (1) Parkeer het voertuig voor de ruimte waar u de functie Remote Operation (op afstand bedienen) en schakel naar P (parkeren).
- (2) Houdt de knop Parking/View (parkeren/weergave) (P) ingedrukt om Remote Smart Parking Assist (parkeerhulp op afstand) te activeren. De melding 'Under remote Control - wordt op afstand gecontroleerd' verschijnt op het scherm van het infotainmentsysteem.
- (3) Verlaat de auto met de smart key en vergrendel alle portieren.

- 'Agree (akkoord)' moet geselecteerd zijn op het scherm van het infotainmentsysteem en het infotainmentsysteem moet naar behoren werken om de functie Remote Operation (op afstand bedienen) te gebruiken.
- Methode (2) is te gebruiken nadat de auto gereden heeft met een snelheid hoger dan 5 km/u (3 mph).
- Als de functie na het fileparkeren opnieuw wordt ingeschakeld door de Remote Smart Parking Assist (slim parkeren op afstand), kunt u de functie Remote Operation (op afstand bedienen) gebruiken met Methode (2).

2.Op afstand vooruit/achteruit bewegen



- (1) Houd de knop Forward (vooruit) (F) of Backward (achteruit) (B) van de smart key ingedrukt. Remote Smart Parking Assist zal het stuurwiel, de snelheid en het schakelen overnemen. Het voertuig beweegt in de richting van de ingedrukte knop

- (2) Als de functie Remote Operation (op afstand bedienen) actief is en u de knop Forward (vooruit) (F) of Reverse (achteruit) (B) niet ingedrukt houdt, stopt het voertuig en wordt de controle onderbroken. De functie begint opnieuw te werken als de knop opnieuw ingedrukt wordt gehouden.
- (3) Als het voertuig zijn bestemming bereikt, laat u de Vooruit of Achteruitknop van de smart key los.
- (4) Als de bestuurder met de smart key plaatsneemt in de auto, verschijnt een melding die de bestuurder meldt dat de functie Remote Operation (op afstand bedienen) is afgerond op het scherm van het infotainmentsysteem en blijft de motor draaien.

Als de bestuurder van buiten de auto op de smart key op de toets Remote Start (starten op afstand) (HOLD) drukt, verschijnt een melding die de bestuurder meldt dat de functie Remote Operation (op afstand bedienen) is afgerond op het scherm van het infotainmentsysteem.

- Ga na of alle smart keys buiten het voertuig zijn als u de functie Remote Operation (op afstand bedienen) gebruikt.
- De functie Remote Operation (op afstand bedienen) werkt alleen als de smart key max. 4 m (13 ft.) van de auto verwijderd is. Als het voertuig niet beweegt, zelfs niet als de Forward (vooruit) of Backward (achteruit) knop van de smart key wordt ingedrukt, controleert u de afstand tot het voertuig en drukt u opnieuw op de knop.
- Het detectiebereik van de smart key is afhankelijk van de omgeving en wordt beïnvloed door radiogolven zoals een zendmast, een zendstation, enz.
- Als u op afstand vooruit beweegt met methode (1), wordt dat als een uitgangssituatie gezien en het voertuig beweegt 4 m (13 ft.) om de omgeving rond het voertuig te controleren op voetgangers, dieren of voorwerpen. Na bevestiging wordt het stuurwiel naargelang de toestand voorop gecontroleerd.
- Als u op afstand vooruit beweegt met methode (2) wordt dat als een parkeersituatie gezien en het stuurwiel wordt onmiddellijk overgenomen in overeenstemming met de toestand voorop om te helpen met het inrijden van de parkeerruimte en het uitlijnen van het voertuig. De prestaties kunnen echter verslechteren met voetgangers, dieren, de vorm van voorwerpen, de locatie enz. rond het voertuig.
- Om op afstand achteruit te bewegen, beginnen zowel methode (1) als (2) met het uitlijnen van het stuurwiel en zal het voertuig pas daarna rechtdoor bewegen.
- Als het op afstand voor- of achteruit bewegen voltooid is, gaat het voertuig automatisch naar P (parkeren) en wordt EPB (Electronic Parking Brake - elektronische parkeerrem) actief.



OPGELET

- Als u de functie Remote Operation (op afstand bedienen) wil gebruiken moet u nagaan of alle passagiers het voertuig verlaten hebben.
- Als de accu van het voertuig leeg is of als Remote Operation (op afstand bedienen) slecht werkt als het in een smalle parkeerplaats is geparkeerd, zal Remote Entry/Exit Parking niet werken. Parkeer uw voertuig in een ruimte die breed genoeg is om in- en uit te stappen.
- Al naargelang de parkeerruimte kunt u misschien de ruimte die u met de functie Remote Operation (op afstand bedienen) bent ingereeden, niet verlaten.
- Na het parkeren kan de omgeving veranderen door de beweging van voertuigen in de buurt; Als dat gebeurt werkt de functie Remote Operation (op afstand bedienen) misschien niet.
- Voor u de auto verlaat, sluit u de raampjes en zonnedaken, en zorgt u ervoor dat de motor is stilgelegd voordat u de portieren vergrendelt.

Bedrijfsstatus van bedienen op afstand

Bedrijfsstatus	Led Smart Key	Schakelaar van de alarmknipperlichten
Onder controle	Groene LED knippert voortdurend	-
Pauze	Rode LED knippert voortdurend	Knippert
Off (uit)	Rode LED brandt 4 seconden en dooft dan	Knippert 3 maal en dooft
Voltooid	Groene LED brandt 4 seconden en dooft dan	Knippert 1 maal en dooft

- * Bedrijfsstatus via het alarmwaarschuwingsslampje is misschien niet van toepassing vanwege de regelgeving in uw land.
- * Als de smart key niet binnen het bereik van het voertuig is, (ongeveer 4 m (13 ft.)), zal de LED van de smart key niet branden of knipperen. Gebruik de smart key binnen zijn werkingsbereik.

De functie op afstand bedienen uitschakelen

- Druk op de knop Parking/View - parking/weergave (P) terwijl het scherm van het infotainmentsysteem de bestuurder met methode 2 begeleidt.
- Schakel naar de versnelling, behalve P (Parkeren) terwijl het scherm van het infotainmentsysteem de bestuurder met methode 2 begeleidt.
- Druk op de knop Parking Safety - veilig parkeren (P) of selecteer 'Cancel - annuleren' op het scherm van het infotainmentsysteem.
- Druk op de Remote Start (op afstand starten) (HOLD) knop van de smart key terwijl het voertuig bediend wordt door de functie Remote Operation (op afstand bedienen). Remote Operation (op afstand bedienen) wordt uitgeschakeld. Op dat moment schakelt de motor uit.
- Stap in het voertuig met de smart key. Remote Operation (op afstand bedienen) wordt uitgeschakeld. Op dat moment blijft de motor draaien.

De functie wordt onderbroken als:

- er een voetganger, dier of voorwerp in de richting van het voertuig beweegt
- het portier of de achterklep open zijn
- De knop Forward - vooruit (F) of Reverse - achteruit (R) wordt niet voortdurend ingedrukt
- Verschillende knoppen tegelijk indrukken op een smart key
- De smart key wordt niet op een afstand van minder dan 4 m (13 ft.) van het voertuig bediend
- De knop van een andere smart key wordt ingedrukt, terwijl de smart key bediend wordt (met uitzondering van de startknop)
- Blind-Spot Collision-Avoidance Assist (hulp voor het vermijden van blindehoekbotsingen) of Rear-Cross Traffic Collision Assist (hulp botsingen kruisverkeer achteraan) werkt terwijl het voertuig in achteruit wordt gecontroleerd.

- Het voertuig beweegt 7 m (22 ft.) terwijl de smart key is ingedrukt met de functie Remote Operation (op afstand bedienen) (max. reisafstand per knop drukken)

Het voertuig zal stoppen als functie Remote Operation (op afstand bedienen) wordt onderbroken. Als de oorzaak van de onderbreking verdwijnt, werkt ze misschien opnieuw.

De functie wordt geannuleerd als:

- Het stuurwiel wordt gestuurd
 - De versnelling wordt veranderd terwijl het voertuig in beweging is
 - EPB werkt terwijl het voertuig in beweging is
 - De motorkap van de auto staat open
 - Het rem- of gaspedaal wordt ingetrapt als alle portieren gesloten zijn
 - Het rempedaal wordt ingetrapt terwijl de bestuurdersportier open is en de smart key zich buiten de auto bevindt
 - Er wordt snel geaccelereerd
 - Het voertuig slipt
 - Het stuur zit vast door een obstakel en kan niet bewegen
- Er zijn ongeveer 3 minuten en 50 seconden verlopen sinds de Remote Operation (op afstand bedienen) begon te werken.
 - De hellingsgraad van de weg overschrijdt het werkingsbereik
 - De functie wordt meer dan 1 minuut onderbroken.
 - De totale rijafstand van het voertuig was langer dan 14 m (45 ft.) nadat de functie Remote Operation (op afstand bedienen) actief is geworden
 - Er kan niet op de normale manier worden gestuurd, geschakeld, geremd of gereden
 - Er is een probleem met de smart key of de batterij van de smart key is bijna leeg
 - ABS, TCS of ESC- systeem werkt door de gladde wegen
 - Het antidiefstalalarm weerklinkt
 - De laadklep gaat open
 - De EV-modus is de Gebruiksmodus

Als de functie Remote Operation (op afstand bedienen) is geannuleerd, stopt het voertuig automatisch, schakelt het naar P (Parkeren) en wordt de EPB (Elektronische Parkeerrem) actief.

Smart Parking (slim parkeren), Remote Smart Parking (slimme parkeerhulp op afstand)

Operationele volgorde

De parkeerfunctie werkt in de volgende volgorde:

1. U klaar maken om te parkeren
 2. Zoeken naar een parkeerplek
 3. Kies parkeertype en bedieningsmodus
 4. Smart Parking (slim parkeren)
 5. Remote Smart Parking Assist (slimme parkeerhulp op afstand) knop
- Bij de parkeerfunctie horen Smart Parking (slim parkeren) en Remote Smart Parking (slimme parkeerhulp op afstand).

1.U klaar maken om te parkeren

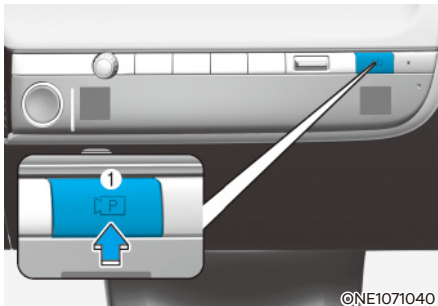

- (1) Trap, terwijl de motor draait, het rempedaal in en zet de selectiehandel in D (rijden) of N (neutraal).
- (2) Houd de knop Parking/View (parkeren/weergave)  ingedrukt om de Remote Smart Parking Assist (slimme parkeerhulp op afstand) te activeren

- 'Agree (akkoord)' moet geselecteerd zijn op het scherm van het infotainmentsysteem en het infotainmentsysteem moet naar behoren werken om de parkeerfunctie te gebruiken.
- Als u sneller rijdt dan 5 km/u (3 mph) en de motor aanstaat, kunt u de Parkeerfunctie gebruiken in de stand N (neutraal).

2.Zoeken naar een parkeerplek

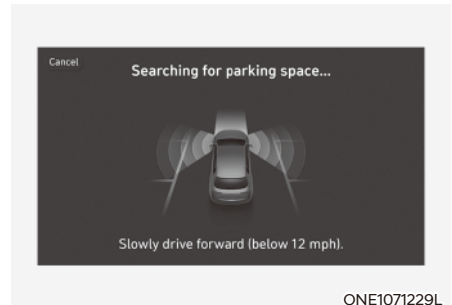

- (1) Rijd langzaam vooruit, waarbij u een afstand van ongeveer 100 cm (40 in.) tot de geparkeerde auto's bewaart.
- (2) Zodra u een parkeerplek hebt gevonden, verschijnt er op het infotainmentscherm een melding met een geluidssignaal om aan te geven dat het zoeken voltooid is.
- (3) Op het infotainmentscherm verschijnt 'Select Parking Type' (Wijze van parkeren kiezen) en de gekozen parkeerplek wordt zichtbaar in het bovenaanzicht van het Surround View Monitor-scherm.

- De Remote Smart parking Assist (slimme parkeerhulp op afstand) zoekt parkeerplekken die naast geparkeerde auto's liggen of parkeerplekken met geparkeerde auto's ervoor of erachter.
- Als bij het zoeken naar een parkeerplek de rijsnelheid hoger is dan 20 km/u (12 mph), verschijnt er een melding op het infotainmentscherm om u tot afremmen te manen. Wanneer de rijsnelheid hoger is dan 30 km/u (18 mph), gaat de Parkeerfunctie uit.
- Het zoeken naar een parkeerplaats is pas voltooid wanneer er genoeg ruimte is voor de auto om te manoeuvreren.
- Zelfs als er een geluidssignaal te horen is dat het zoeken naar een parkeerplek voltooid is, kan de afronding van het zoeken onmiddellijk geannuleerd worden vanwege de omgeving.

i Informatie

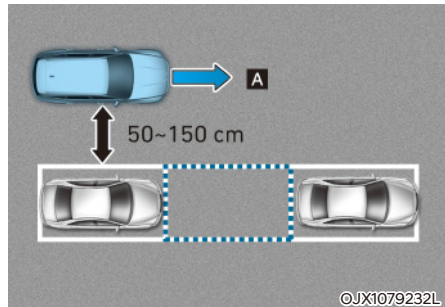

[A] : Zoeken naar een parkeerplek

- Als de afstand kleiner is dan 50 cm (20 in.) en groter dan 150 cm (59 in.), kan de Remote Smart parking Assist (slimme parkeerhulp op afstand) mogelijk niet zoeken naar een parkeerplaats.
- Als u geen afstand houdt tot een geparkeerd voertuig, kan de kwaliteit van zoeken naar een parkeerplek afnemen.
- Zelfs als er naar een diagonale parkeerplek wordt gezocht, wordt het parkeren niet normaal ondersteund.
- Vanwege abnormale werking van de ultrasoonsensor of de invloed van de omgeving, kan de parkeerfunctie misschien niet zoeken naar een parkeerplek ook al is er wel parkeerplek, of zoekt hij naar een plek die niet geschikt is om te parkeren.

3. Kies parkeertype en bedieningsmodus



- (1) Parkeertype – Achteruit inparkeren (links/rechts), achteruit fileparkeren (links/rechts)
 Als het voertuig stilgezet is met de rem, tikt u op het infotainmentscherm of om het gewenste parkeertype te kiezen.

- Als u na het verschijnen van het keuzescherm voor het parkeertype doorrijdt, keert de Remote Smart Parking Assist (slimme parkeerhulp op afstand) terug naar het vorige stadium en zoekt het naar een parkeerplek.
- Als de Parkeerfunctie onbedoeld geannuleerd wordt door op de toets Parking/View (P) (Parkeren/Zicht) te drukken voordat het parkeertype is gekozen, kunt u terugkeren naar de keuze van het parkeertype door de toets opnieuw ingedrukt te houden nadat het voertuig tot stilstand is gebracht.



OPGELET

Voordat u het parkeertype kiest, moet de bestuurder kijken of de parkeerplek geschikt is.

Als de door de Remote Smart Parking Assist (slimme parkeerhulp op afstand) gevonden parkeerplek is te smal of ongeschikt is, kiest u geen parkeertype en gaat u met de auto op zoek naar een andere parkeerplek.

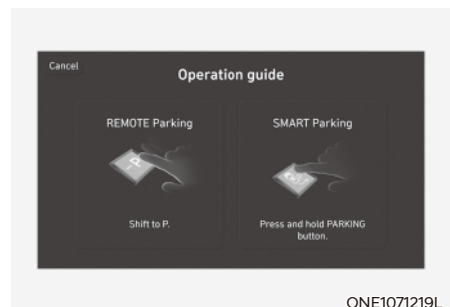

- (2) Werkingsmodus – Remote Parking (parkeerhulp op afstand), Smart Parking (slimme parkeerhulp)
- Na de keuze van parkeertype begeleidt het infotainmentscherm u met de functies Smart Parking (slim parkeren) en Remote Smart Parking (slimme parkeerhulp op afstand). Volg de instructies om de Remote Smart Parking Assist (slimme parkeerhulp op afstand) te bedienen.
- De bedieningsinstructies worden op het scherm getoond voor elke gewenste functies die u kiest.
 - Haal uw voet tijdens de begeleiding door de Parkeerfunctie niet van het rempedaal. Als het voertuig beweegt, gaat de Remote Smart Parking Assist (slimme parkeerhulp op afstand) uit.

i Informatie

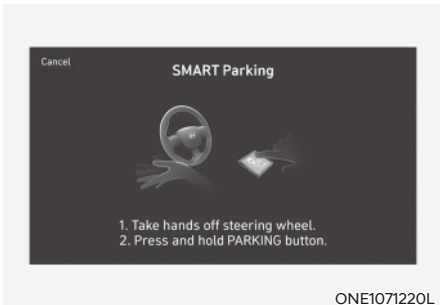

Als de Remote Smart Parking Assist (slimme parkeerhulp op afstand) de slimme parkeerfunctie niet kan activeren, wordt alleen de Smart Parking-begeleiding op het infotainmentscherm weergegeven.

4.Smart Parking (slim parkeren)

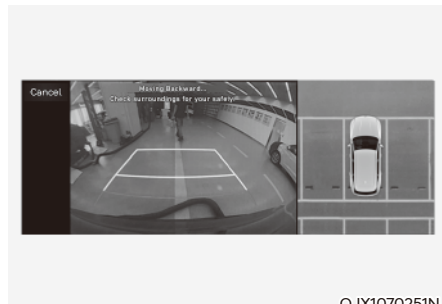
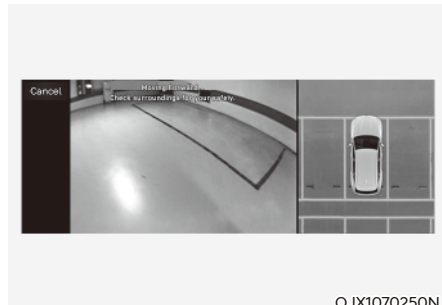

- (1) Druk op de toets Parking/View (Parkeren/Zicht) (P) als het voertuig gestopt wordt door het rempedaal in te trappen. Als u het rempedaal loslaat, zal Remote Smart Parking Assist het stuurwiel, de snelheid en het schakelen overnemen.
- (2) Als de functie Smart Parking (slimme parkeerfunctie) actief is en u de toets Parking/View (Parkeren/Zicht) niet ingedrukt houdt, stopt het voertuig en wordt de controle onderbroken. De functie Parking/View (Parkeren/Zicht) begint opnieuw te werken als de knop opnieuw ingedrukt wordt gehouden.
- (3) Wanneer het voertuig de beoogde parkeerpositie bereikt, verschijnt er een bericht op het infotainmentscherm om u te laten weten dat het parkeren is afgerond.

- De functie Smart Parking (slimme parkeerhulp) werkt niet als het portier openstaat of de veiligheidsgordel niet vastzit.
- Op het Surround View Monitor-scherm brandt het controlelampje parkeerlocatie en dit blijft zo tot het voertuig de parkeerplek voor het eerst oprijdt met de functie Slimme parkeerhulp.
- De rijnsnelheid kan worden aangepast door op de rem te trappen terwijl de functie Smart Parking actief is. Het voertuig zal echter niet accelereren, ook niet als u het gaspedaal intrapt.
- Afhankelijk van de parkeersituatie kan het parkeren worden afgerond als het voertuig wordt tegengehouden door een parkeerbeugel.
- Als u het voertuig moet verplaatsen, rond dan handmatig het parkeren af.

5. Remote Smart Parking Assist (slimme parkeerhulp op afstand) knop

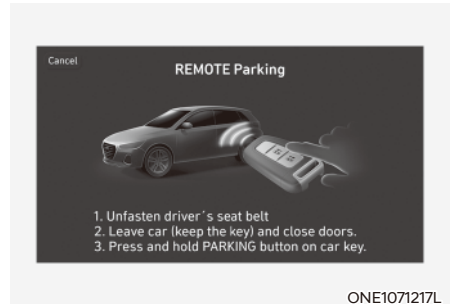

- (1) Schakel naar P (parkeren), verlaat de auto met de smart key en vergrendel alle portieren.
- (2) Houd de knop Forward (vooruit) (P) of Backward (achteruit) (P) van de smart key ingedrukt. Remote Smart Parking Assist zal het stuurwiel, de snelheid en het schakelen overnemen.
- (3) Als de functie Remote Smart Parking (slimme parkeerhulp op afstand) actief is en u de knop Forward (vooruit) (P) of Reverse (achteruit) (P) niet ingedrukt houdt, stopt het voertuig en wordt de controle onderbroken. De functie begint opnieuw te werken als de knop opnieuw ingedrukt wordt gehouden.
- (4) Wanneer het voertuig de beoogde parkeerpositie bereikt, verschijnt er een bericht op het infotainmentscherm om u te laten weten dat het parkeren is afgerond. Het voertuig gaat automatisch naar P (parkeren), de EPB (Electronic Parking Brake - elektronische parkeerrem) wordt actief en de motor gaat uit.

- Let er bij het gebruik van de functie Remote Smart Parking (slimme parkeerhulp op afstand) op dat alle Smart Keys buiten het voertuig zijn.
- De functie Remote Smart Parking (slimme parkeerhulp op afstand) werkt alleen als de smart key max. 4 m (13 ft.) van de auto verwijderd is. Als het voertuig niet beweegt, zelfs niet als de Remote Operation-knop (op afstand bedienen) van de smart key wordt ingedrukt, controleert u de afstand tot het voertuig en drukt u opnieuw op de knop.
- Het detectiebereik van de smart key is afhankelijk van de omgeving en wordt beïnvloed door radiogolven zoals een zendmast, een zendstation, enz.
- Op het Surround View Monitor-scherm brandt het controlelampje parkeerlocatie en dit blijft zo tot het voertuig de parkeerplek voor het eerst oprijdt met de functie Slimme parkeerhulp op afstand.
- Afhankelijk van de parkeersituatie kan het parkeren worden afgerond als het voertuig wordt tegengehouden door een parkeerbeugel.
- Als u het voertuig moet verplaatsen, rond dan handmatig het parkeren af.



OPGELET

- **Als u de functie Remote Smart Parking (slimme parkeerhulp op afstand) wil gebruiken moet u nagaan of alle passagiers het voertuig verlaten hebben.**
 - **Na het uitschakelen van de functie Remote Smart Parking (slimme parkeerhulp op afstand) moet u voordat u de auto verlaat, de raampjes en zonnedaken sluiten en ervoor zorgen u dat de motor uitstaat voordat u de portieren vergrendelt.**
- Hoe de functie Remote Smart Parking (slimme parkeerhulp op afstand) uitzetten als deze actief is**
- Druk in de volgende stap op de Toets Parking/View (Parkeren/Zicht) ():
 - Zoeken naar een parkeerplek
 - Wijze van parkeren kiezen
 - Schakel in de volgende stap naar R (achteruit):
 - Zoeken naar een parkeerplek
 - Wijze van parkeren kiezen
 - Kies werkingsmodus
 - Druk op de knop Parking Safety - veilig parkeren () of selecteer 'Cancel - annuleren' op het scherm van het infotainmentsysteem om de Parkeerfunctie uit te zetten.
 - Terwijl de Slimme parkeerhulp actief is:
 - Als het voertuig stilgezet wordt met het rempedaal en er wordt geschakeld, gaat de Parkeerfunctie uit. Op dat moment wordt de EPB (Electronic Parking Brake, elektronische parkeerrem) niet geactiveerd.
 - Terwijl de functie Remote Smart Parking (slimme parkeerhulp op afstand) actief is:
 - Druk op de toets starten () op afstand van de Smart Key. Parkeerfunctie wordt uitgeschakeld.
 - Stap in het voertuig met de smart key. Parkeerfunctie wordt uitgeschakeld. Op dat moment blijft de motor draaien.

Werkingsstatus van de parkeerfunctie

- Slimme parkeerhulp

Werking status	Richtingaanwijzer
Onder controle	De richtingaanwijzer van de parkeerrichting knippert tot het eerste stuk achteruit afgerond is.

- Slimme parkeerhulp

Bedrijfsstatus	Led Smart Key	Schakelaar van de alarmknipperlichten	Richtingaanwijzer
Onder controle	Groene LED knippert voortdurend	-	De richtingaanwijzer van de parkeerrichting knippert tot het eerste stuk achteruit afgerond is.
Pauze	Rode LED knippert voortdurend	Knippert	-
Off (uit)	Rode LED brandt 4 seconden en dooft dan	Knippert 3 maal en dooft	-
Voltooid	Groene LED brandt 4 seconden en dooft dan	Knippert 1 maal en dooft	-

- * Bedrijfsstatus via het alarmwaarschuwinglampje is misschien niet van toepassing vanwege de regelgeving in uw land.
- * Als de smart key niet binnen het bereik van het voertuig is, (ongeveer 4 m (13 ft.)), zal de LED van de smart key niet branden of knipperen. Gebruik de smart key binnen zijn werkingsbereik.

De functie wordt onderbroken als:

- Smart Parking (slim parkeren)
 - er een voetganger, dier of voorwerp in de richting van het voertuig beweegt
 - het portier of de achterklep open zijn
 - De veiligheidsgordel van de bestuurder zit niet vast.
 - Blind-Spot Collision-Avoidance Assist (hulp voor het vermijden van blindehoekbotsingen) of Rear-Cross Traffic Collision Assist (hulp botsingen kruisverkeer achteraan) werkt terwijl het voertuig in omgekeerde richting wordt gecontroleerd.
 - De toets Parking/View (Parkeren/Zicht) (P) wordt niet ingedrukt gehouden
 - Het voertuig wordt stilgezet door het rempedaal in te trappen.
- Remote Smart Parking Assist (slimme parkeerhulp op afstand) knop
 - er een voetganger, dier of voorwerp in de richting van het voertuig beweegt
 - het portier of de achterklep open zijn
 - De knop Forward - vooruit (F) of Reverse - achteruit (R) wordt niet voortdurend ingedrukt
 - Verschillende knoppen tegelijk indrukken op een smart key
 - De smart key wordt niet op een afstand van minder dan 4 m (13 ft.) van het voertuig bediend
 - De knop van een andere smart key wordt ingedrukt, terwijl de smart key bediend wordt
 - Blind-Spot Collision-Avoidance Assist (hulp voor het vermijden van blindehoekbotsingen) of Rear-Cross Traffic Collision Assist (hulp botsingen kruisverkeer achteraan) werkt terwijl het voertuig in omgekeerde richting wordt gecontroleerd.

De functie wordt geannuleerd als:

- Smart Parking (slim parkeren)
 - Het stuurwiel wordt gestuurd
 - De versnelling wordt veranderd terwijl het voertuig in beweging is
 - EPB werkt terwijl het voertuig in beweging is
 - De motorkap is open.
 - De bestuurder opent het portier terwijl zijn of haar veiligheidsgordel los is gemaakt.
 - Er wordt snel geaccelereerd
 - Het voertuig slipt
 - Het stuur zit vast door een obstakel en kan niet bewegen
 - Er zijn voetgangers, dieren of voorwerpen tegelijk voor en achter het voertuig
 - Er zijn ongeveer 3 minuten en 50 seconden verlopen sinds de Parkeerfunctie begon te werken.
 - De hellingsgraad van de weg overschrijdt het werkingsbereik
 - De functie wordt meer dan 1 minuut onderbroken.
 - Er kan niet op de normale manier worden gestuurd, geschakeld, geremd of gereden
 - ABS, TCS of ESC- systeem werkt door de gladde wegen
 - De laadklep gaat open
 - De EV-modus is de Gebruiksmodus

Als de functie Smart Parking (slimme parkeerhulp) is geannuleerd, stopt het voertuig automatisch, schakelt het naar P (Parkeren) en wordt de EPB (Elektronische Parkeerrem) actief.

Het voertuig zal automatisch stoppen als de Parkeerfunctie wordt onderbroken. Als de oorzaak van de onderbreking verdwijnt, werkt ze misschien opnieuw.

- Remote Smart Parking Assist (slimme parkeerhulp op afstand) knop
 - Het stuurwiel wordt gestuurd
 - De transmissie wordt geschakeld
 - EPB werkt terwijl het voertuig in beweging is
 - De motorkap is open.
 - Het rem- of gaspedaal wordt ingetrapt als alle portieren gesloten zijn
 - Het rempedaal wordt ingetrapt terwijl de bestuurdersportier open is en de smart key zich buiten de auto bevindt.
 - Er wordt snel geaccelereerd
 - Het voertuig slipt
 - Het stuur zit vast door een obstakel en kan niet bewegen
 - Er zijn voetgangers, dieren of voorwerpen tegelijk voor en achter het voertuig
 - Er zijn ongeveer 3 minuten en 50 seconden verlopen sinds de Remote Smart Parking (slimme parkeerhulp op afstand) begon te werken.
 - De hellingsgraad van de weg overschrijdt het werkingsbereik
 - De functie wordt meer dan 1 minuut onderbroken.
 - Er kan niet op de normale manier worden gestuurd, geschakeld, geremd of gereden
 - Er is een probleem met de smart key of de batterij van de smart key is bijna leeg
 - ABS, TCS of ESC- systeem werkt door de gladde wegen
 - Het antidiefstalalarm weerklinkt
 - De laadklep gaat open
 - De EV-modus is de Gebruiksmodus

Als de functie Remote Smart Parking (slimme parkeerhulp op afstand) is geannuleerd, stopt het voertuig automatisch, schakelt het naar P (Parkeren) en wordt de EPB (Elektronische Parkeerrem) actief.

Smart Exit (Slim uitrijden)

Operationele volgorde

De functie Smart Exit (Slim uitrijden) werkt in de volgende volgorde:

1. Voorbereiden op uitrijden
2. Ruimte vinden
3. Kies een uitrijrichting
4. Smart Exit (Slim uitrijden)

1.Voorbereiden op uitrijden

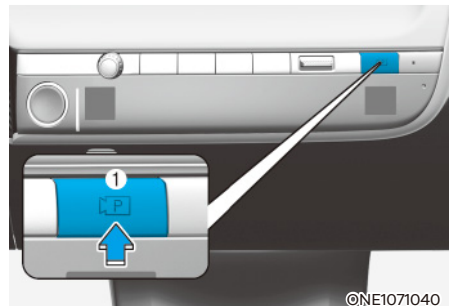

- (1) Trap, terwijl de motor draait, het rempedaal in en zet de selectiehandel in P (parkeren) of N (neutraal).
- (2) Houd de knop Parking/View (parkeren/weergave) ingedrukt om de Remote Smart Parking Assist (slimme parkeerhulp op afstand) te activeren

- 'Agree (akkoord)' moet geselecteerd zijn op het scherm van het infotainmentsysteem en het infotainmentsysteem moet naar behoren werken om de functie Smart Exit (Slim uitrijden) te gebruiken.
- Als u langzamer rijdt dan 5 km/u (3 mph) met de motor aan en de transmissie in stand N (neutraal), kan de functie Smart Exit (Slim uitrijden) worden gebruikt.
- Als de Smart Exit functie Smart Exit (Slim uitrijden) na het fileparkeren opnieuw wordt ingeschakeld door de Remote Smart Parking Assist (slim parkeren op afstand), kunt u de Uitrijfunctie gebruiken.

2. Ruimte vinden

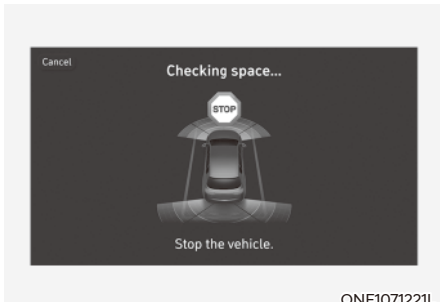

ONE1071221L

- (1) Wanneer het voertuig stilgezet wordt met het rempedaal, nemen de voertuigsensors de afstand tot nabijgelegen objecten waar en controleren ze of er ruimte is om weg te rijden.
- (2) Zodra het controleren van een parkeerplek voltooid is verschijnt er op het infotainmentscherm een melding met een geluidssignaal om aan te geven dat het zoeken voltooid is.



WAARSCHUWING

- Als er tijdens het controleren van de ruimte kans bestaat op een aanrijding met een voetganger, dier of object in de richting van het uitrijden, gaat de functie Smart Exit (Slim uitrijden) voor uw veiligheid uit.
- Zelfs als de controle van de ruimte voltooid is, kunnen er in de blinde hoek objecten zijn die de sensors niet waarnemen. De bestuurder moet eerst het gebied in de blinde hoek bekijken om de functie te blijven gebruiken.



Informatie

Vanwege abnormale werking van de ultrasoonsensor of de invloed van de omgeving, kan de parkeerfunctie misschien niet zoeken naar een parkeerplek ook al is er wel parkeerplek, of zoekt hij naar een plek die niet geschikt is om te parkeren.

- Er zitten objecten aan het geparkeerde voertuig vast, zoals een bumperbeschermer, trekhaak, enz.

3. Kies een uitrijrichting

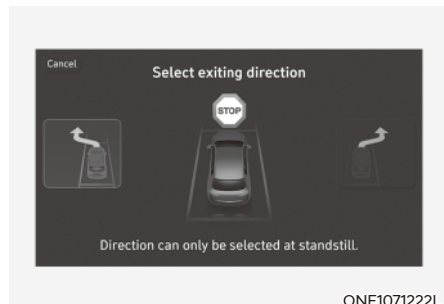

ONE1071222L

- (1) Als het voertuig is gestopt door het rempedaal in te trappen, toont het infotainmentscherm de mogelijke richtingen voor wegrijden na fileparkeren.
- (2) Tik op het infotainmentscherm om de gewenste uitrijrichting te kiezen.



OPGELET

- Voordat het kiezen van een uitrijrichting moet de bestuurder kijken of er ruimte is om weg te rijden.
- Gebruik de functie Smart Exit (Slim uitrijden) niet als de door de Remote Smart Parking Assist (slimme parkeerhulp op afstand) gevonden parkeerplek te smal is narrow of ongeschikt (omringende voertuigen zijn verticaal geparkeerd, enz.).

4. Smart Exit (Slim uitrijden)

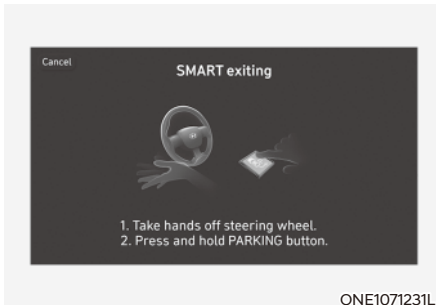

- (1) Druk op de toets Parking/View (Parkeren/Zicht) (P) als het voertuig gestopt wordt door het rempedaal in te trappen. Als u het rempedaal loslaat, zal Remote Smart Parking Assist het stuurwiel, de snelheid en het schakelen overnemen.
- (2) Als de functie Smart Exit (slim uitrijden) actief is en u de toets Parking/View (Parkeren/Zicht) niet ingedrukt houdt, stopt het voertuig en wordt de controle onderbroken. De functie Parking/View (Parkeren/Zicht) begint opnieuw te werken als de knop opnieuw ingedrukt wordt gehouden.
- (3) Wanneer het voertuig de beoogde uitrijlocatie bereikt, verschijnt er een bericht op het infotainmentscherm om u te laten weten dat het uitrijden is afgerond.

- De functie Smart Exit (slim uitrijden) werkt niet als het portier openstaat of de veiligheidsgordel niet vastzit.
- De rijnsnelheid kan worden aangepast door op de rem te trappen terwijl de functie Smart Exit (slim uitrijden) actief is. Het voertuig zal echter niet accelereren, ook niet als u het gaspedaal intrapt.
- Als het uitrijden is afgerond terwijl het rempedaal ingetrapt werd, wordt de functie Smart Exit (Slim uitrijden) afgerond in de stand D (rijden).
- Als het uitrijden is afgerond terwijl het gaspedaal ingetrapt werd, moet u uw voet één keer van het gaspedaal halen om het gaspedaal te kunnen bedienen.
- Als u binnen 4 seconden na het afronden van het uitrijden niets met het voertuig gedaan hebt, zoals het rempedaal of gaspedaal intrappen, schakelt het voertuig automatisch naar P (parkeren) en wordt de (Electronic Parking Brake, elektronische parkeerrem) geactiveerd.
- Zodra Uitrijfunctie klaar is, moet u altijd de omgeving bekijken voordat u gaat rijden.

Werkingsstatus Smart Exit (Slim uitrijden)

Werkingsstatus	Richtingaanwijzer
Onder controle	De richtingaanwijzer knippert voor de richting van het uitrijden tot het uitrijden afgerond of de functie Slim uitrijden geannuleerd is.

Hoe de Smart-functie uitzetten als deze actief is

- Druk in de volgende stap op de Toets Parking/View (Parkeren/Zicht) (P):
 - Ruimte vinden
 - Kies een uitrijrichting
- Schakel in de volgende stap naar R (achteruit):
 - Ruimte vinden
 - Kies een uitrijrichting
- Druk op de knop Parking Safety - veilig parkeren (P) of selecteer 'Cancel - annuleren' op het scherm van het infotainmentsysteem om de Uitrijfunctie uit te zetten.
- Als het voertuig terwijl de functie Smart Exit (Slim uitrijden) actief is, stilgezet wordt met het rempedaal en er wordt geschakeld, gaat de Uitrijfunctie uit. Op dat moment wordt de EPB (Electronic Parking Brake, elektronische parkeerrem) niet geactiveerd.

De functie wordt onderbroken als:

- er een voetganger, dier of voorwerp in de richting van het voertuig beweegt
- het portier of de achterklep open zijn
- De veiligheidsgordel van de bestuurder zit niet vast.
- Blind-Spot Collision-Avoidance Assist (hulp voor het vermijden van blindehoekbotsingen) of Rear-Cross Traffic Collision Assist (hulp botsingen kruisverkeer achteraan) werkt terwijl het voertuig in omgekeerde richting wordt gecontroleerd.
- De toets Parking/View (Parkeren/Zicht) (P) wordt niet ingedrukt gehouden
- Het voertuig wordt stilgezet door het rempedaal in te trappen.

Het voertuig zal stoppen als de Uitrijfunctie wordt onderbroken. Als de oorzaak van de onderbreking verdwijnt, werkt ze misschien opnieuw.

De functie wordt geannuleerd als:

- Smart Exit (Slim uitrijden)
 - Het stuurwiel wordt gestuurd
 - De versnelling wordt veranderd terwijl het voertuig in beweging is
 - EPB werkt terwijl het voertuig in beweging is
 - De motorkap is open.
 - De bestuurder opent het portier terwijl zijn of haar veiligheidsgordel los is gemaakt.
 - Er wordt snel geaccelereerd
 - Het voertuig slipt
 - Het stuur zit vast door een obstakel en kan niet bewegen
 - Er zijn voetgangers, dieren of voorwerpen tegelijk voor en achter het voertuig
 - Er zijn ongeveer 3 minuten en 50 seconden verlopen sinds de Uitrijfunctie begon te werken.
 - De hellingsgraad van de weg overschrijdt het werkbereik
 - De functie is meer dan 1 minuut onderbroken.
 - Er kan niet op de normale manier worden gestuurd, geschakeld, geremd of gereden
 - ABS, TCS of ESC- systeem werkt door de gladde wegen
 - De laadklep gaat open

Als de functie Smart Exit (slim uitrijden) is geannuleerd, stopt het voertuig automatisch, schakelt het naar P (Parkeren) en wordt de EPB (Elektronische Parkeerrem) actief.

Beperkingen en storingen in de Remote Smart Parking Assist (slim parkeren op afstand)

Storing in de Remote Smart Parking Assist (slim parkeren op afstand)

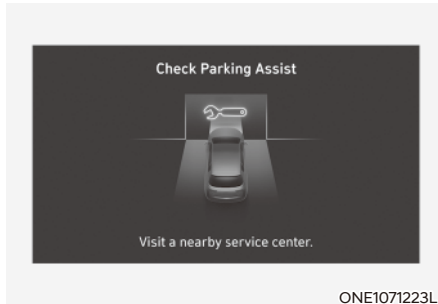

Controle Remote Smart Parking Assist (slimme parkeerhulp op afstand)

Als Remote Smart Parking Assist (slimme parkeerhulp op afstand) niet behoorlijk werkt, verschijnt de waarschuwing 'Check Parking Assist - parkeerhulp nakijken' op het scherm van het infotainmentsysteem. Als de melding verschijnt, gebruik Remote Smart Parking Assist dan niet langer. We adviseren u het systeem te laten nakijken door een officiële HYUNDAI-dealer.

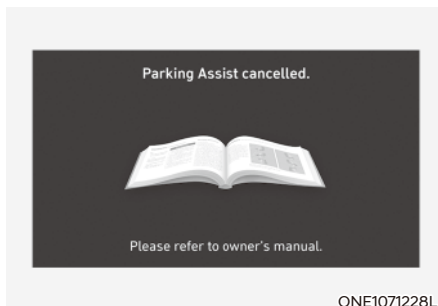

Remote Smart Parking Assist uitgeschakeld

Als Remote Parking Assist (parkeerhulp op afstand) actief is, kan de functie worden geannuleerd en kan de waarschuwing 'Parking Assist Canceled (parkeerhulp geannuleerd)' verschijnen, ongeacht het parkeerbevel.

Naargelang de situatie kunnen er ook andere meldingen verschijnen. Volg tijdens het parkeren met de slimme parkeerhulp de aanwijzingen op het infotainmentsysteem scherm op. Let altijd op en kijk goed rond bij het gebruik van Remote Smart Parking Assist.

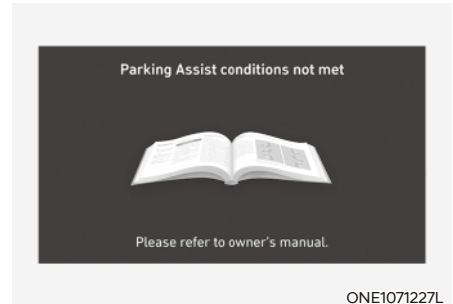

Remote Smart Parking Assist standby

Als de melding 'Parking Assist Conditions Not Met' (niet voldaan aan voorwaarden voor parkeerhulp) verschijnt, als de knop Parking/View (Parkeren/Weergave) (P) ingedrukt wordt gehouden, staat de Remote Smart Parking Assist (slimme parkeerhulp op afstand) in stand-by. Houd na een tijdje de knop Parking/View (parkeren/weergave) (P) ingedrukt om te controleren of Remote Smart Parking Assist werkt.

De melding verschijnt zelfs als de batterij van de smart key bijna leeg is. Controleer het energieniveau van de smart key.

Het werkt ook niet als de EV-modus in de Gebruiksmodus staat. Raadpleeg voor meer informatie de Gebruiksmodus in 'Overzicht van de elektrische auto.'

Beperkingen van de Remote Smart Parking Assist

In de volgende omstandigheden zijn de prestaties van de Remote Smart Parking Assist (slimme parkeerhulp op afstand) om te parkeren of het voertuig te laten uitrijden beperkt, is er mogelijk een risico op een botsing of schakelt Remote Smart Parking Assist (slimme parkeerhulp op afstand) uit. Parkeer het voertuig desnoods in of uit met de hand

- Er hangt een voorwerp aan het stuurwiel
- Het voertuig is geïnstalleerd met een sneeuwketting, reserveband of een wiel van een verschillende maat.
- Lagere of hogere bandenspanning dan de standaard bandenspanning.
- Uw voertuig is geladen met een last die langer of breder is dan uw voertuig of er is een aanhanger met uw voertuig verbonden.
- Er is een probleem met de wieluitlijning.
- Uw voertuig helt sterk naar één zijde over.
- Uw voertuig is uitgerust met een trekhaak.
- Het kenteken is niet op de oorspronkelijke plaats gemonteerd.
- Terwijl Remote Smart Parking Assist is geactiveerd, bevindt er zich een persoon, dier of voorwerp boven of onder de ultrasoonsensor
- De parkeerplaats is gebogen of diagonaal
- Er is een obstakel zoals een persoon, dier of een voorwerp (vuilbak, fiets, motor, winkelkarretje, smalle pilaar, enz.) naast de parkeerplaats.
- Er staat een ronde of smalle paal of een paal waar objecten zoals een brandblusser, enz. omheen staan naast de parkeerplaats.
- Oneffen wegdek (stoeprand, verkeersdrempel, enz.)
- De weg is glad
- De parkeerruimte bevindt zich naast een voertuig met een grotere bodemvrijheid of een groot voertuig zoals een vrachtwagen, enz.
- De parkeerruimte helt
- Er staat een sterke wind.
- Remote Smart Parking Assist bedienen op oneffen wegen, een onverharde weg, struiken, enz.
- De prestaties van de ultrasoonsensor worden beïnvloed door uiterst warme of koude weersomstandigheden
- De ultrasoonsensor is bedekt met sneeuw of water
- Er is een voorwerp in de buurt dat ultrasone golven genereert.
- Er is een draadloos apparaat met een ingeschakelde transmissiefunctie in de buurt van de ultrasoonsensoren
- Uw voertuig wordt beïnvloed door de Parking Distance Warning (waarschuwing parkeerafstand) van een andere auto.
- De sensor is onjuist gemonteerd of geplaatst door een impact op de bumper
- Wanneer de ultrasoonsensor de volgende zaken niet kan detecteren:
 - Smalle of scherpe voorwerpen als touwen, kettingen of paaltjes
 - Voorwerpen van minder dan 100 cm (40 inch) lang en met een smallere diameter dan 14 cm (6 inch).
 - Voorwerpen die de hoogfrequente signalen van de sensor absorberen, zoals kleding, sponsachtige materialen of sneeuw.

Denk eraan dat Remote Smart Parking Assist (slimme parkeerhulp op afstand) mogelijk niet normaal functioneert in de volgende situaties:

- Parkeren op een helling

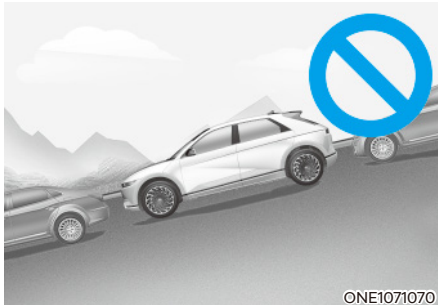

Parkeer handmatig als u op een helling parkeert.

- Parkeren in de sneeuw



Sneeuw kan de werking van de sensor belemmeren of het systeem wordt mogelijk geannuleerd als de weg tijdens het parkeren glad is.

- Parkeren op een oneffen weg



Remote Smart Parking Assist (slimme parkeerhulp op afstand) kan annuleren als het voertuig slipt of als het voertuig niet kan bewegen door de toestand van de weg, zoals steentjes of gruis

- Parkeren achter een vrachtwagen

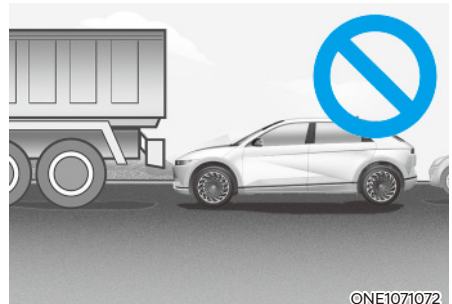

Gebruik Remote Smart Parking Assist (slimme parkeerhulp op afstand) niet in de buurt van voertuigen met een hogere bodemvrijheid zoals een bus, vrachtwagen, enz. Dat kan een ongeval veroorzaken.

- Naast een pilaar parkeren

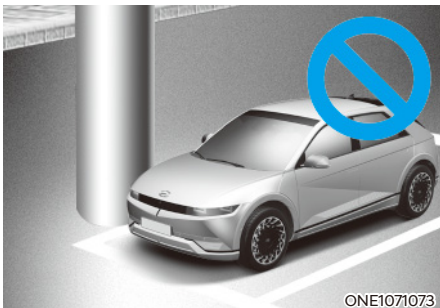

Remote Smart Parking Assist (slimme parkeerhulp op afstand) werkt mogelijk minder goed als er een smal object, ronde of vierkante pilaar staat of een pilaar omringd door voorwerpen zoals een brandblusser naast de parkeerruimte. De bestuurder moet de auto handmatig parkeren.

- Parkeren in een parkeerruimte met alleen een voertuig aan één kant

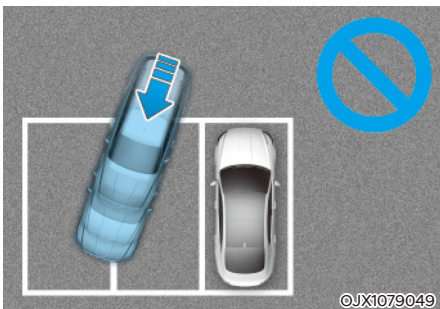

Als Remote Smart Parking Assist (slimme parkeerhulp op afstand) wordt gebruikt, als u parkeert in een parkeerruimte met een voertuig aan slechts één kant, zal uw voertuig mogelijk over de parkeerstreep rijden om het geparkeerde voertuig te vermijden.

- Schuin inparkeren

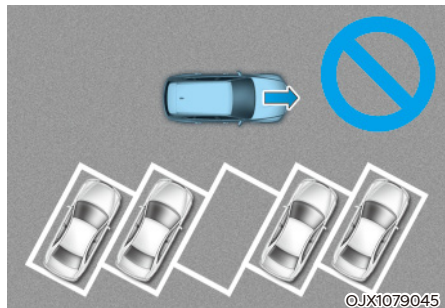

Remote Smart Parking Assist (slimme parkeerhulp op afstand) is niet mogelijk voor schuin inparkeren. Zelfs als uw voertuig de parkeerruimte kan inrijden mag u de Remote Smart parking Assist (slimme parkeerhulp op afstand) niet gebruiken omdat deze niet normaal kan werken

- Wegrijden van een parkeerplek dichtbij een muur of parkeren op een smalle plek

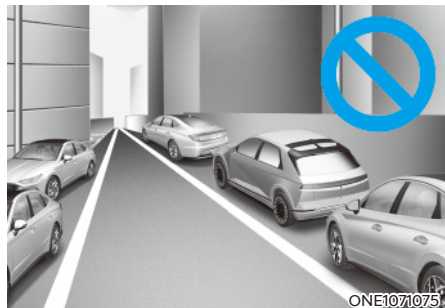

- Mogelijk werkt de Remote Smart Parking Assist (Slimme parkeerhulp op afstand) niet goed als u van een parkeerplek wegrijdt die smal is en dichtbij een muur ligt. Kijk voordat u gaat rijden altijd of er voetgangers, dieren of objecten zijn.
- Voor uw veiligheid zoekt de Remote Smart Parking Assist (Slimme parkeerhulp op afstand) niet naar parkeerplekken op terreinen met parkeerplekken die smaller zijn dan de minimaal vereiste ruimte om te parkeren.



WAARSCHUWING

Neem bij het gebruik van Remote Smart Parking Assist (slim parkeren op afstand) altijd de volgende voorzorgsmaatregelen in acht:

- Wanneer de bestuurder Remote Smart Parking Assist gebruikt, is hij/zij verantwoordelijk voor het veilig parkeren en verlaten van de parkeerplaats.
- Als u de Remote Smart Parking Assist (slimme parkeerhulp op afstand) gebruikt, blijft u voor de veiligheid uit de buurt van de richting waarin het voertuig beweegt.
- Let altijd op de omgeving als u de Remote Smart Parking Assist (slimme parkeerhulp op afstand) gebruikt. U kunt botsen met voetgangers, dieren, of voorwerpen als ze in de buurt van de sensor zijn of als ze in de blinde hoek van de sensor zijn.
- Een botsing is mogelijk als een persoon, dier of voorwerp plotseling de auto nadert terwijl u Remote Smart Parking Assist gebruikt.
- Gebruik het Remote Smart Parking Assist-systeem niet wanneer u onder invloed van alcohol verkeert.
- Laat kinderen of anderen de Smart Key niet gebruiken.
- Als Remote Smart Parking Assist voortdurend en lang gebruikt wordt, heeft dat een negatieve invloed op de prestaties van het systeem.

- Het Remote Smart Parking Assist-systeem werkt mogelijk niet normaal als de wielen niet goed zijn uitgelijnd, zoals wanneer het voertuig naar één kant helt. We adviseren u de auto te laten controleren door een officiële HYUNDAI-dealer.
- U hoort mogelijk een geluid als de Remote Smart Parking Assist remt of als de bestuurder het rempedaal intrapt.
- Remote Smart Parking Assist kan plots remmen om een botsing te vermijden.
- Gebruik de Remote Smart parking Assist (slimme parkeerhulp op afstand) alleen in een parkeerruimte die groot genoeg is om het voertuig veilig te laten bewegen.

AANWIJZING

- Als de 3e fase van de (continu gepiep) van de Forward/Reverse Parking Distance (vooruit, achteruit parkeerafstand) waarschuwing weerklinkt als Remote Smart Parking Assist (slimme parkeerhulp op afstand) actief is, betekent dat dat het gedetecteerde voorwerp zich dicht bij uw auto bevindt. Op dat moment zal de Remote Smart parking Assist (slimme parkeerhulp op afstand) tijdelijk stoppen. Zorg ervoor dat er geen voetgangers, dieren of voorwerpen rond het voertuig zijn.
- Afhankelijk van de remoperatie kunnen de stoplichten mogelijk beginnen branden als het voertuig beweegt.
- Als het vanop afstand gestarte voertuig lang in houd weer is geparkeerd geweest, kan de functie Remote Smart Parking (slimme parkeerhulp op afstand) Parking trager of helemaal niet meer werken, naargelang de staat van de auto.

CONFORMITEITSVERKLARING (INDIEN VAN TOEPASSING)

De met radiofrequenties werkende componenten voldoen aan:

Voorradar

■ Voor Israël

Ministry of Communication permit number:
51-71611

OANATEL233

■ Gemeenebest van Australië



OANATEL327

■ Verenigd Koninkrijk



OANATEL325

■ Togo

Approval Number : 032/20

OANATEL326

■ Voor Europa en Europese gebieden



Model : MRR-30

Hereby MRR-30 has been so constructed that it can be operated in at least one Member State without infringing applicable requirements of use of radio spectrum. (RED article 10.2)

Hereby, Mando Corp declares that the radio equipment type MRR-30 is in compliance with Directive 2014/53/EU.

The full text of the EU declaration of conformity is available at the following internet address:
<https://www.mando.com/rnd/rnd04.jsp>

OANATEL234

■ Voor Taiwan



CCAF19LP284070

低功率電波輻射性電機管理辦法

第十二條 經型式認證合格之低功率射頻電機，非經許可，公司、商號或使用者均不得擅自變更頻率、加大功率或變更設計之特性及功能。

第十四條 低功率射頻電機之使用不得影響航空安全及合法通信；經發現有干擾現象時，應立即停用，並改善至無干擾時方得繼續使用。

第十五條 低功率射頻電機之使用應注意電磁干擾之防護。

使用此產品時應避免影響附近雷達系統之運作

OANATEL308

■ Voor Servië



OANATEL237

■ Voor Marokko

Numéro d'agrément :MR 22027 ANRT 2019
Date d'agrément : 2020-01-09

OANATEL238

■ Voor Oekraïne



26. Manufacturers should ensure that radio equipment is accompanied by instructions and safety information in accordance with the law on the use of languages.

Instructions should include the information necessary to use the radio equipment according to its purpose. Such information contains, in the presence of a description of the components and accessories, including software that allows the radio equipment to work for its intended purpose. Such instructions and safety instructions, as well as any labeling, must be clear, understandable and legible.

An instruction for radio equipment intended to emit radio waves must additionally contain:

- band (bands) of radio frequencies, in which (in which) the radio equipment operates;
- the maximum radiation power in the band (s) of radio frequencies, in which (in which) radio equipment is operating.

OANATEL239

■ Voor Moldavië



OANATEL133

■ Voor Oman



■ Voor Brazilië



■ Voor de Verenigde Arabische Emiraten

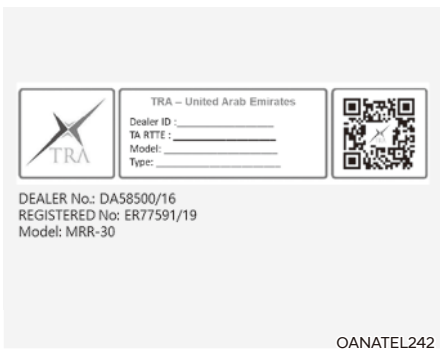

■ Voor Mexico

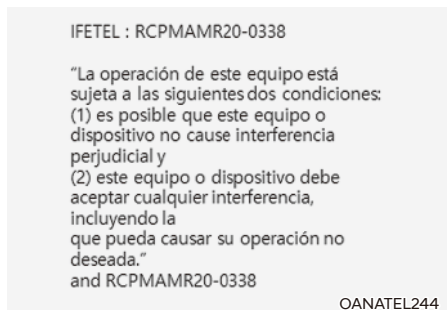

■ Voor Ghana



■ Voor Argentinië



■ Voor Paraguay



■ Voor de Filipijnen



■ Voor Singapore

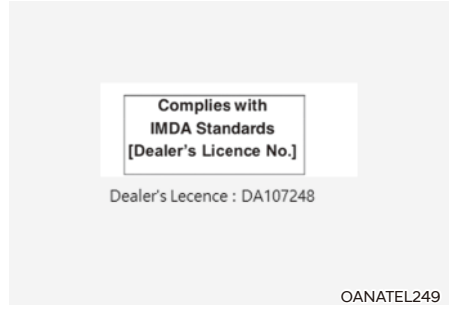

■ Voor Maleisië



■ Voor Oezbekistan



■ Voor Rusland

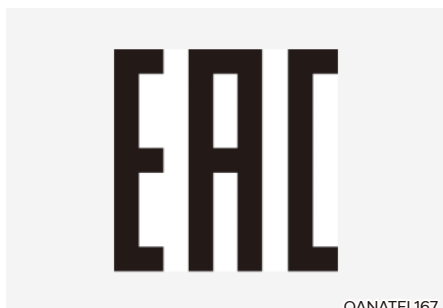

OANATEL167

■ Voor Jordanië

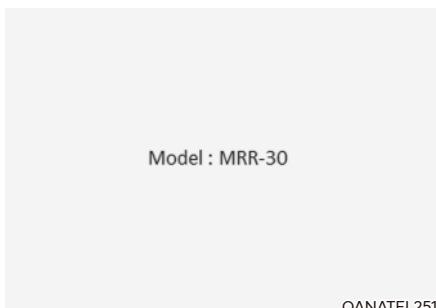

OANATEL251

■ Voor Benin



OANATEL252

■ Voor Thailand

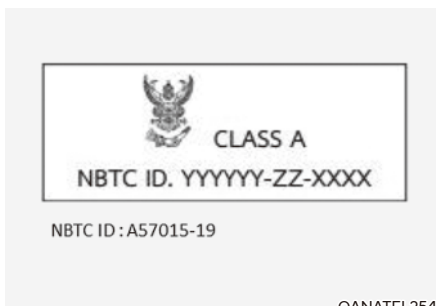

OANATEL254

■ Zuid-Afrika

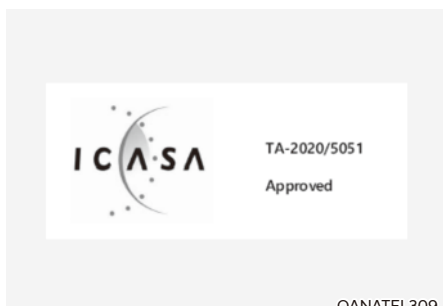

OANATEL309

■ Pakistan

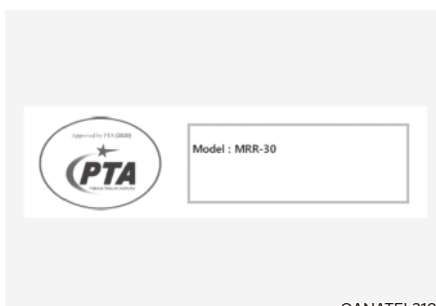

OANATEL310

Hoekradar achteraan

Conformiteit van de radiofrequentieonderdelen (hoekradar achteraan):

■ Voor Thailand



OANATEL320

■ Voor Maleisië



OANATEL317

■ Voor Singapore



OANATEL318

■ Voor Mexico

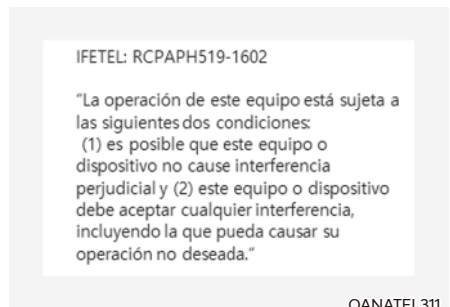

OANATEL311

■ Voor Oekraïne



■ Voor Israël



■ Ghana

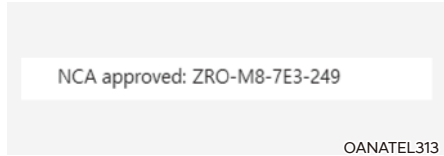

■ Servië en Montenegro



■ Zuid-Afrika



■ Voor Europa en landen met een EG-certificering

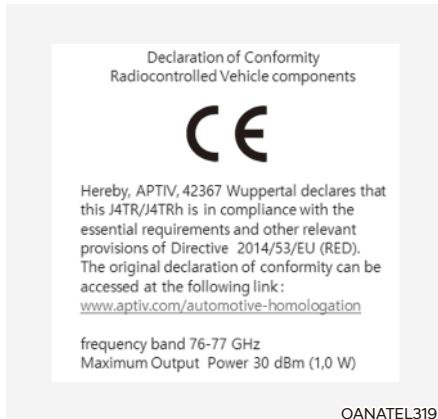

■ Voor Paraguay



8. Noodsituaties

Schakelaar van de alarmknipperlichten	8-2
Wat te doen bij een noodgeval tijdens het rijden	8-2
Als de auto afslaat tijdens het rijden	8-2
Als de auto afslaat op een kruising of splitsing	8-2
Als u tijdens het rijden een lekke band krijgt	8-3
Als de auto niet wil starten	8-3
Controleer op de laadmeter dat de EV-batterij niet bijna leeg is	8-3
Starten met een hulpaccu (12V-accu)	8-4
Controlesysteem lage bandenspanning (TPMS)	8-7
Controleer de bandenspanning	8-7
TPMS (Controlesysteem lage bandenspanning)	8-8
Waarschuwinglampje lage bandenspanning	8-9
Waarschuwinglampje positie lage bandenspanning en aanduiding bandenspanning	8-9
Controlelampje storing TPMS (controlesysteem lage bandenspanning)	8-10
Een wiel verwisselen met TPMS	8-10
Als u een lekke band hebt (met bandenreparatieset)	8-12
Inleiding	8-12
Aanwijzingen voor een veilig gebruik van de Tire Mobility Kit	8-13
Onderdelen van de bandenreparatieset	8-14
De bandenreparatieset gebruiken bij een lekke band	8-15
De bandenspanning aanpassen	8-18
Aanwijzingen voor het veilig gebruik van de bandenreparatieset	8-19
Slepen	8-20
Sleepbedrijf	8-20
Afnembaar sleepoog	8-21
Slepen in een noodgeval	8-22
Noodvoorzieningen	8-24
Brandblusser	8-24
EHBO-doos	8-24
Gevarendriehoek	8-24
Bandenspanningsmeter	8-24
Pan-Europees eCall-systeem	8-26
Informatie over gegevensverwerking	8-28
Pan-Europees eCall-systeem	8-29

SCHAKELAAR VAN DE ALARMKNIPPERLICHTEN

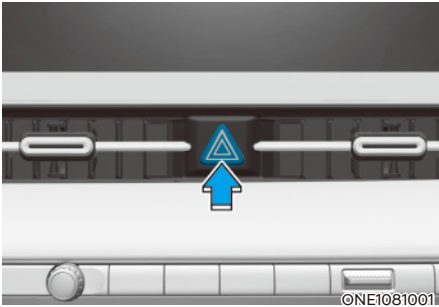

De alarmknipperlichten dienen ervoor om de overige weggebruikers te waarschuwen om extra voorzichtig te zijn bij het naderen, inhalen of passeren van uw auto.

Ze moeten worden gebruikt in noodsituaties of als de auto aan de kant van de weg tot stilstand is gekomen.

Om de alarmknipperlichten in of uit te schakelen, drukt u de knop van de alarmknipperlichten in, ongeacht de stand van de toets Start/Stop. Deze knop is centraal in het dashboard aangebracht. Met de schakelaar zet u alle knipperlichten aan.

- De alarmknipperlichten werken ongeacht of de motor draait of niet.
- De richtingaanwijzers werken niet wanneer de alarmknipperlichten ingeschakeld zijn.

WAT TE DOEN BIJ EEN NOODGEVAL TIJDENS HET RIJDEN

Als de auto afslaat tijdens het rijden

- Laat de auto geleidelijk uitrollen en blijf daarbij rechtuit rijden. Verlaat de weg voorzichtig en breng de auto op een veilige plaats tot stilstand.
- Schakel uw alarmknipperlichten in.
- Probeer nogmaals de auto te starten. Als de auto niet start, adviseren wij u contact op te nemen met een officiële HYUNDAI-dealer of gekwalificeerde hulp zoekt..

Als de auto afslaat op een kruising of splitsing

Als de auto afslaat op een kruising of splitsing, zet de selectiehendel dan in stand N (neutraal) en duw de auto naar een veilige plaats. Verlies hierbij de veiligheid niet uit het oog.

Kijk om in N (neutraal) te blijven als de auto uitstaat, in 'To stay in N (Neutral) when vehicle is OFF (In N (neutraal) blijven als de auto uitstaat)' in hoofdstuk 6.

Als u tijdens het rijden een lekke band krijgt

Als tijdens het rijden een band leegloopt:

- Haal uw voet van het gaspedaal en laat de auto vertragen terwijl u rechtdoor rijdt. Bedien niet meteen de remmen en ga niet direct naar de kant van de weg, omdat u hierdoor de controle over de auto kunt verliezen en een ongeval kunt veroorzaken. Wanneer de snelheid van de auto zodanig is verlaagd dat u veilig kunt manoeuvreren, rem dan voorzichtig en ga naar de kant. Zet de auto zo ver mogelijk bij de weg vandaan op een stevige, vlakke ondergrond. Parkeer niet in de middenberm als u op een snelweg rijdt met gescheiden rijbanen.
- Wanneer de auto is gestopt, drukt u op de knop van de alarmknipperlichten, schakelt u naar P (parkeren), trekt u de parkeerrem aan en zet u de toets Start/Stop in stand OFF.
- Laat alle passagiers uitstappen. Laat iedereen uitstappen aan die zijde van de auto die van het langsrijdende verkeer afgewend is.
- Volg bij het vervangen van een lekke band de aanwijzingen in dit hoofdstuk.

ALS DE AUTO NIET WIL STARTEN

Controleer op de laadmeter dat de EV-batterij niet bijna leeg is

- Zorg dat de transmissie in stand P (parkeren) staat. De auto kan alleen starten met de transmissie in stand P (parkeren).
- Controleer of de 12-Volt accuklemmen schoon zijn en goed vastzitten.
- Schakel de interieurverlichting in. Als de interieurverlichting zwakker gaat branden of uitgaat als u de startmotor bedient, is de accu bijna leeg.

Probeer de auto niet te starten door hem te slepen of te duwen. Hierdoor kunt u uw auto beschadigen.

STARTEN MET EEN HULPACCU (12V-ACCU)

Starten met een hulpaccu kan gevaarlijk zijn als dit niet op de juiste manier gebeurt. Volg de procedure voor het starten met een hulpaccu in dit hoofdstuk om ernstig letsel of schade aan uw auto te voorkomen. Als u twijfelt over de juiste manier waarop u uw auto kunt starten met een hulpaccu, raden wij u ten zeerste aan om een onderhoudstechnicus of sleepdienst in te schakelen.



WAARSCHUWING

Om **ERNSTIG** of **DODELIJK LETSEL** van uzelf of omstanders te voorkomen, volg altijd deze voorzorgsmaatregelen als u in de buurt van de accu werkt of ze hanteert:



Lees en volg de aanwijzingen voor het omgaan met de accu altijd zorgvuldig.



Draag oogbescherming die ontworpen is om de ogen tegen spatten zuur te beschermen.



Houd open vuur, vonken en rokende materialen uit de buurt van de accu.



Er zit altijd zeer licht ontvlambare waterstof in de accucellen en dat kan ontploffen als het ontvlamt.



Houdt accu's buiten bereik van kinderen.



Accu's bevatten zwavelzuur dat zeer corrosief is. Voorkom contact van het zuur met uw ogen, huid of kleding.

Spoel uw ogen minstens 15 minuten met schoon water als er zuur in komt en roep onmiddellijk medische hulp in. Als het zuur in contact komt met uw huid, grondig wassen. Roep onmiddellijk medische hulp in wanneer u pijn of een brandend gevoel heeft.

- Bij het optillen van een accu met een kunststof behuizing kan door overmatige druk accuzuur naar buiten komen, waardoor de accu kan lekken. Houd bij het optillen uw handen aan de zijkant van de accu.
- Probeer uw auto niet te starten met een hulpaccu als uw accu bevroren is.
- Laad een accu **NOOIT** op als de accukabels van het voertuig nog aangesloten zijn op de accu.
- Het ontstekingsstelsel werkt met hoogspanning.
Raak deze onderdelen **NOOIT** aan als de motor draait of als de toets Start/Stop in de ON stand staat.
- Het ontstekingsstelsel werkt met hoogspanning. Raak deze onderdelen **NOOIT** aan terwijl het controlelampje (READY) brandt of wanneer de toets Start/Stop in stand ON staat.
- Zorg dat de (+) en (-) startkabels elkaar niet raken. Dat kan vonken produceren.
- De accu kan scheuren of exploderen als u een bevroren accu of een accu met een laag elektrolytpeil met een hulpaccu start.
- Sluit hem niet direct aan op de (-) startkabel. Sluit de (-) aan op één van de metalen delen ver van de startkabel in het voertuig. Bij directe (-) aansluiting op de startkabel kan er een explosie ontstaan.
- Gebruik voor starten met een hulpaccu alleen een 12V-accu. Als u een accu met een andere spanning gebruikt voor starten met een hulpaccu kan de accu beschadigd raken of er zelfs een explosie ontstaan.

Startprocedure met behulp van een hulpaccu

i Informatie

Gebruik voor het starten met een hulpaccu de hulpstartaansluiting in de motorruimte.

1. Plaats de auto's zo dicht bij elkaar dat de startkabels de afstand tussen de accu's kunnen overbruggen, maar voorkom dat de onderdelen van de carrosserie elkaar raken.
2. Voorkom te allen tijde dat u in aanraking komt met ventilatoren of andere bewegende onderdelen in de motorruimte, zelfs als de auto is uitgeschakeld.
3. Schakel alle elektrische apparaten uit (zoals radio's, verlichtingen, airconditioning enz). Zet de auto's in stand P (parkeren) en activeer de parkeerrem. Schakel beide auto's uit.
4. Open de motorkap.
5. Verwijder het batterijdeksel in de bagageruimte aan de voorzijde.
6. Verwijder het deksel van de zekeringkast in de motorruimte.
7. Sluit de startkabels aan in de volgorde die in de afbeelding is aangegeven. Sluit eerst de ene startkabel aan op de rode, positieve (+) hulpstartaansluiting van uw auto (1).
8. Sluit het andere uiteinde van de startkabel aan op de rode, positieve (+) pool van de accu/hulpstartaansluiting van de andere auto (2).
9. Sluit de tweede startkabel aan op de zwarte, negatieve (-) pool van de accu/massa van de andere auto (3).
10. Sluit het andere uiteinde van de tweede startkabel aan op de zwarte, negatieve (-) pool van de accu/massa van uw auto (4).

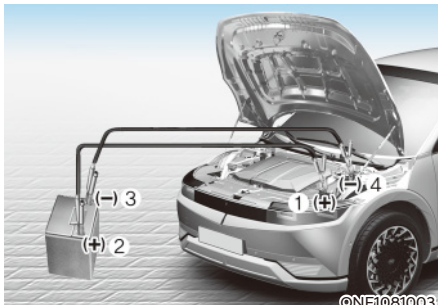

Zorg ervoor dat de startkabels uitsluitend contact maken met de juiste accupolen of hulpstartaansluitingen of de juiste massa. Leun bij het aansluiten niet over de accu.

11. Start het andere voertuig en laat het enkele minuten draaien. Start dan uw voertuig.
12. Laat uw voertuig minstens 30 minuten stationair draaien of rijden om er zeker van te zijn dat uw accu voldoende geladen is om zelf te kunnen starten nadat het voertuig afgekoppeld is. Een volledig lege accu kan tot 60 minuten doorlooptijd vragen voor ze weer volledig opgeladen is. Als het voertuig minder lang draait, start de accu mogelijk niet.

Als uw auto na enkele pogingen nog steeds niet start, zijn waarschijnlijk extra werkzaamheden noodzakelijk. Roep in dat geval gekwalificeerde hulp in. Als de oorzaak van het ontladen van de accu niet duidelijk is, adviseren wij u de auto te laten controleren door een officiële HYUNDAI-dealer.

Maak de startkabels los in exact de omgekeerde volgorde van aansluiten:

1. Neem de startkabel los van de zwarte, negatieve (-) pool van de accu/massa van uw auto (4).
2. Neem het andere uiteinde van de startkabel los van de zwarte, negatieve (-) pool van de accu/massa van de andere auto (3).
3. Maak de tweede startkabel los van de rode, positieve (+) pool van de accu/hulpstartaansluiting van de andere auto (2).
4. Maak het andere uiteinde van de startkabel los van de rode, positieve (+) hulpstartaansluiting van uw auto (1).

Informatie



Een onjuist afgevoerde batterij kan schadelijk zijn voor het milieu en voor uw gezondheid. Voer de accu af volgens uw lokale wetgeving of voorschriften.

AANWIJZING

Om schade aan uw auto te voorkomen:

- Gebruik alleen een 12 V-voedingsbron (accu of startbooster) om de auto met een hulpaccu te starten.
- Probeer uw auto niet aan te duwen.
- Zorg er altijd voor dat het batterijdeksel en de kabel vastgedraaid zijn na het starten met een hulpaccu. Anders kun je de betreffende onderdelen beschadigen of lawaai horen of dringt er vuil binnen.

CONTROLESYSTEEM LAGE BANDENSPANNING (TPMS)



©NE1081004L



©NE1081005L

- (1) Waarschuwingslampje lage bandenspanning / controlelampje storing TPMS
- (2) Waarschuwingslampje positie lage bandenspanning en aanduiding bandenspanning (aangegeven op lcd-display)

Controleer de bandenspanning



©NE1041010L

- U kunt de bandenspanning controleren in de Utility (hulp) weergave in het instrumentenpaneel. **Zie de paragraaf "Weergavemodi" in hoofdstuk 4.**
- De bandenspanning wordt na enkele minuten rijden na het opstarten van de auto weergegeven.
- Als de bandenspanning bij stilstaande auto niet wordt weergegeven, verschijnt de melding 'Rijden om weer te geven'. Controleer na het rijden de bandenspanning.
- De weergegeven bandenspanningswaarden kunnen verschillen van de waarden die worden gemeten met een bandenspanningsmeter.
- U kunt de bandenspanning veranderen in het Menu instellingen in het infotainmentscherm: Selecteer:
 - Setup → General Settings (Algemene instellingen) → Unit (eenheid) → Tire Air Pressure Unit (Bandenspanningseenheid) → psi/kPa/bar

Kijk voor meer informatie in de apart geleverde handleiding van het infotainmentsysteem.

TPMS (Controlesysteem lage bandenspanning)



WAARSCHUWING

Een te hoge of te lage bandenspanning kan de levensduur van de band reduceren, een negatief effect hebben op de rijeigenschappen en tot een klapband leiden waardoor u de macht over het stuur kunt verliezen. Dit kan leiden tot een ongeval.

Elke band, inclusief de reserveband (indien aanwezig), dient maandelijks te worden gecontroleerd wanneer deze koud is en te worden opgepompt tot de bandenspanning die door de autofabrikant wordt aanbevolen op het voertuigplaatje of de bandenspanningssticker. (Als uw auto banden heeft met een andere maat dan die op het voertuigplaatje of de bandenspanningssticker is aangegeven, moet u de juiste bandenspanning voor die banden achterhalen.)

Als extra veiligheidsvoorziening is uw auto uitgerust met een bandenspanningscontrolesysteem (TPMS), waarbij een waarschuwinglampje lage bandenspanning gaat branden wanneer een of meer banden een aanzienlijke hoeveelheid lucht hebben verloren. Wanneer het waarschuwinglampje lage bandenspanning gaat branden, moet u zo snel mogelijk stoppen, de banden controleren en deze op de juiste spanning brengen. Verder rijden met een veel te zachte band zorgt ervoor dat de band oververhit raakt, wat kan leiden tot een defecte band.

Te zachte banden verhogen bovendien het brandstofverbruik en verkorten de levensduur van de band en kunnen het rijgedrag en het remvermogen van de auto beïnvloeden.

Het TPMS dient niet ter vervanging van onderhoud van de banden te worden gebruikt. Het is de verantwoordelijkheid van de bestuurder dat de banden op de juiste spanning zijn, ook al is de bandenspanning nog niet zo laag dat het waarschuwinglampje gaat branden.

Uw auto is ook uitgerust met een controlelampje storing TPMS, om aan te geven wanneer het systeem niet naar behoren werkt. Het controlelampje storing TPMS is gecombineerd met het waarschuwinglampje lage bandenspanning. Als het systeem een storing detecteert, knippert het waarschuwinglampje gedurende ongeveer één minuut en blijft het vervolgens continu branden. Dit herhaalt zich iedere keer als de auto wordt gestart, zolang de storing aanwezig is.

Als het controlelampje storing brandt, kan het systeem mogelijk de lage bandenspanning niet detecteren of signaleren zoals bedoeld. TPMS-storingen die voorkomen dat het TPMS goed functioneert, kunnen verschillende oorzaken hebben, zoals het monteren van nieuwe banden of wielen of het verwisselen van banden of wielen op de auto.

Controleer altijd het TPMS-storinglampje nadat u een of meer banden of wielen van uw auto hebt vervangen, om te verifiëren of door de nieuwe of verwisselde banden en wielen de TPMS goed blijft functioneren.

AANWIJZING

In de volgende situaties raden we u aan dat u het systeem door een officiële HYUNDAI-dealer laat nakijken.

- 1. Het waarschuwinglampje lage bandenspanning/controlelampje storing TPMS brandt niet gedurende 3 seconden wanneer de toets Start/ Stop in de stand ON wordt gezet of als de auto aanstaat.**
- 2. Het controlelampje storing TPMS blijft branden nadat het gedurende ongeveer 1 minuut heeft geknippert.**
- 3. Het waarschuwinglampje positie lage bandenspanning blijft branden.**



Waarschuingslampje lage bandenspanning

Waarschuingslampje positie lage bandenspanning en aanduiding bandenspanning



ONE1081021L

Wanneer de waarschuingslampjes van het bandenspanningscontrolesysteem gaan branden en een waarschuingsmelding wordt weergegeven op het lcd-display van het instrumentenpaneel, hebben een of meer banden een aanzienlijke hoeveelheid lucht verloren. Het waarschuingslampje positie lage bandenspanning geeft aan welke band een aanzienlijke hoeveelheid lucht heeft verloren door het oplichten van het corresponderende positielampje.

Als een van de waarschuingslampjes gaat branden, verlaag dan onmiddellijk uw snelheid, vermijd snelle bochten en houd rekening met langere remafstanden. Zet de auto zo snel mogelijk stil en controleer de banden. Pomp de banden op tot de juiste spanning zoals aangegeven op het voertuigplaatje of de bandenspanningssticker aan de zijkant van de B-stijl aan de bestuurderszijde.

Als u niet naar een garagebedrijf kunt rijden of als de band de bijgepompte lucht weer verliest, vervang dan de lekke band door het reservewiel.

Het waarschuingslampje lage bandenspanning blijft branden en het controlelampje storing TPMS kan gedurende 1 minuut knipperen en daarna blijven branden (wanneer ongeveer 10 minuten met een snelheid van meer dan 25 km/uur (15,5 mph) wordt gereden), totdat de lekke band van de auto is gerepareerd en verwisseld.



OPGELET

In de winter of bij koud weer kan het waarschuingslampje lage bandenspanning gaan branden als de bandenspanning is aangepast aan de aanbevolen bandenspanning bij warm weer. Het betekent niet dat uw TPMS defect is, omdat de lagere temperatuur een evenredig lagere bandenspanning tot gevolg heeft.

Controleer de bandenspanning en breng deze op de juiste waarde wanneer u van een warm gebied naar een koud gebied of vice versa rijdt, of wanneer de buitentemperatuur aanmerkelijk toe- of afneemt.



WAARSCHUWING

Schade door lage bandenspanning

Een te lage bandenspanning zorgt ervoor dat de auto instabiel wordt en kan ervoor zorgen dat u de controle over de auto verliest en dat de remweg wordt verlengd.

Doorrijden op banden met een te lage spanning kan oververhitte en defecte banden tot gevolg hebben.



Controlelampje storing TPMS (controlesysteem lage bandenspanning)

Het controlelampje storing TPMS gaat branden nadat het ongeveer 1 minuut heeft geknipperd wanneer er een probleem is met het bandenspanningscontrolesysteem (TPMS).

Wij adviseren u het systeem zo snel mogelijk te laten controleren door een officiële HYUNDAI-dealer.

AANWIJZING

In het geval van een storing in het TPMS gaat het waarschuwingslampje positie lage bandenspanning mogelijk niet branden, ook al is de spanning van een band te laag.

AANWIJZING

Het controlelampje storing TPMS kan gaan knipperen en na een minuut constant gaan branden als de auto in de buurt komt van elektrische voedingskabels of radiozenders zoals politiebureaus, overheids- en openbare kantoren, zendstations, militaire installaties, luchthavens, zendmasten enz.

Bovendien kan het controlelampje storing TPMS gaan branden als sneeuwkettingen of elektronische apparaten zoals computers, laders, externe startsystemen, navigatiesystemen enz. worden gebruikt. Deze kunnen de normale werking van het TPMS verstoren.

Een wiel verwisselen met TPMS

Als u een lekke band hebt, gaan de waarschuwingslampjes lage bandenspanning en positie lage bandenspanning branden. Wij adviseren u de lekke band zo snel mogelijk te laten repareren door een officiële HYUNDAI-dealer of de lekke band te vervangen door het reservewiel.

AANWIJZING

Er wordt aanbevolen om voor het repareren en/of oppompen van een lekke band geen bandenreparatiemiddel te gebruiken dat niet door een officiële HYUNDAI-dealer is goedgekeurd of geen gelijkwaardig onderdeel dat gespecificeerd is voor uw voertuig is. Bandenaafdichtmiddel dat niet goedgekeurd is door een officiële HYUNDAI-dealer of geen gelijkwaardig onderdeel dat gespecificeerd is voor uw voertuig is kan de bandendruksensor beschadigen.

Het reservewiel (indien van toepassing) wordt niet geleverd met een bandenspanningscontrolesensor. Als de lekke band wordt vervangen door het reservewiel, blijft het waarschuwingslampje lage bandenspanning branden. Bovendien gaat het controlelampje storing TPMS knipperen en na een minuut constant branden als gedurende ongeveer 10 minuten met een snelheid van meer dan 25 km/uur (15,5 mph) wordt gereden.

Zodra het originele wiel met de bandenspanningssensor en de aanbevolen bandenspanning weer onder de auto wordt gemonteerd, doven het waarschuwingslampje lage bandenspanning en het controlelampje storing TPMS na enkele minuten rijden.

Als de waarschuwingslampjes na enkele minuten niet doven, neem dan contact op met een officiële HYUNDAI-dealer.

Elk wiel is uitgerust met een bandenspanningssensor in de velg achter het bandventiel (behalve het reservewiel). U moet TPMS-specifieke wielen gebruiken. Geadviseerd wordt om uw banden altijd te laten onderhouden door een officiële HYUNDAI-dealer.

U kunt een lekke band wellicht niet herkennen door er gewoon naar te kijken. Gebruik altijd een bandenspanningsmeter van goede kwaliteit om de bandenspanning te meten. Houd er rekening mee dat een warme band (door ermee te rijden) een hogere spanning heeft dan een koude band.

Een koude band houdt in dat de auto gedurende 3 uur heeft stilgestaan of niet meer dan 1,6 km (1 mijl) heeft gereden gedurende deze periode.

Laat de band afkoelen voordat u de bandenspanning meet. Zorg er altijd voor dat de band koud is voordat u deze op de aanbevolen spanning brengt.

WAARSCHUWING

- Het TPMS waarschuwt niet voor ernstige en plotselinge schade aan de banden veroorzaakt door externe factoren, zoals spijkers en dergelijke.
- Als de auto instabiel aanvoelt, haal dan onmiddellijk uw voet van het gaspedaal, trap het rempedaal licht in en breng uw auto op een veilige plaats tot stilstand.

WAARSCHUWING

Het manipuleren, wijzigen of uitschakelen van de componenten van het bandenspanningscontrolesysteem (TPMS) kan het systeem belemmeren om de bestuurder te waarschuwen bij een lage bandenspanning en/of een TPMS-storing. Het manipuleren, wijzigen of uitschakelen van de componenten van het bandenspanningscontrolesysteem (TPMS) kan de garantie voor dat gedeelte van de auto ongeldig maken.

WAARSCHUWING

Voor Europa

- Voer geen modificaties aan de auto uit, deze kunnen de werking van het TPMS hinderen.
- Universele wielen hebben geen TPMS-sensor.

Voor uw veiligheid adviseren we u vervangende onderdelen te gebruiken die zijn geleverd door een officiële HYUNDAI-dealer.

- Als u universele wielen onder uw auto monteert, moet u TPMS-sensoren gebruiken die goedgekeurd zijn door een officiële HYUNDAI-dealer of een gelijkwaardig onderdeel dat gespecificeerd is voor uw voertuig. Als uw auto niet voorzien is van TPMS-sensoren of als het TPMS niet goed werkt, kunt u problemen krijgen bij de APK.

Informatie



©NE1081026

Voor 20 inch wielen neemt u de bandenverwijderaar (1) uit de bandenreparatieset. Steek het gereedschap in het gat en trek de wielpop eruit.

ALS U EEN LEKKE BAND HEBT (MET BANDENREPARATIESET, INDIEN VAN TOEPASSING)



Lees, voor een veilige bediening, de instructies in deze handleiding vóór gebruik aandachtig door en volg ze nauwgezet op.

- (1) Compressor
- (2) Fles met dichtmiddel

De bandenreparatieset kan worden gebruikt om de band tijdelijk te repareren. We raden aan de band zo spoedig mogelijk door een officiële HYUNDAI-dealer of een gelijkwaardig goedgekeurd bedrijf te laten nakijken.

OPGELET

Als de auto meerdere lekke banden heeft mag de bandenreparatieset niet worden gebruikt. Het afdichtingsmiddel uit de bandenreparatieset kan namelijk maar voor één lekke band worden gebruikt.

WAARSCHUWING

Gebruik de Tire Mobility Kit niet om beschadigingen in de wangen van de band te repareren. Dit kan leiden tot een ongeluk doordat de band het plotseling begeeft.

WAARSCHUWING

Laat de band zo snel mogelijk repareren. Nadat de band met de Tire Mobility Kit is opgepompt, kan de band op ieder moment lucht verliezen.

Inleiding

Met het TMK blijft u mobiel, ook na een lekke band.

Het compressor- en afdichtingsmiddelsysteem zorgt ervoor dat de meest voorkomende lekken in een personenautoband, veroorzaakt door spijkers enzovoort, effectief gedicht kunnen worden en dat de band na reparatie weer op spanning kan worden gebracht.

Zodra u er zeker van bent dat de lekkage is verholpen, kunt u voorzichtig met een maximumsnelheid van 80 km/uur (50 mph) verder rijden (maximaal 200 km (120 mph)) naar een garagebedrijf of bandenspecialist om de band te laten vervangen.

In sommige gevallen, bij grotere beschadigingen aan het loopvlak of aan de wangen van de band, kan het gebeuren dat het lek niet afdoende gedicht kan worden.

Een te lage bandenspanning heeft een negatieve invloed op de prestaties van de band.

Daarom moet u abrupte stuurbewegingen of andere manoeuvres vermijden, vooral als de auto zwaar beladen is of als er een aanhanger wordt getrokken.

De Tyre Mobility Kit is niet ontworpen of bedoeld als permanente bandreparatiemethode en mag slechts voor één band worden gebruikt.

Deze instructie laat u stap voor stap zien hoe u de beschadiging eenvoudig en betrouwbaar tijdelijk kunt afdichten.

Lees het hoofdstuk 'Aanwijzingen voor een veilig gebruik van de Tire Mobility Kit'.



WAARSCHUWING

Gebruik de TMK niet bij een band die ernstig beschadigd is door het te lang blijven rijden met de lekke band of door het te lang blijven rijden met een te lage bandenspanning.

Alleen lekken in het loopvlak van de band kunnen met het TMK worden gerepareerd.

Aanwijzingen voor een veilig gebruik van de Tire Mobility Kit

- Breng uw auto tot stilstand op een veilige plaats, zodat u bij het werken met het TMK niet gehinderd wordt door het passerende verkeer.
- Activeer de parkeerrem, ook als de auto vrijwel horizontaal staat, zodat de auto niet in beweging kan komen.
- Gebruik de Tire Mobility Kit alleen voor het afdichten en oppompen van personenautobanden. Alleen lekken in het loopvlak van de band kunnen met de Tire Mobility Kit worden gerepareerd.
- Gebruik de TMK niet voor motorfietsbanden, fietsbanden of andere soorten banden.
- Gebruik de bandenreparatieset in het belang van uw eigen veiligheid niet wanneer het wiel en de band beschadigd zijn.
- De Tire Mobility Kit kan mogelijk niet worden gebruikt bij bandbeschadigingen groter dan ongeveer 4 mm (1/16 inch).
We adviseren u contact op te nemen met een officiële HYUNDAI-dealer in de buurt als de band niet gerepareerd kan worden met de bandenreparatieset.
- Gebruik de Tire Mobility Kit niet wanneer de band ernstig beschadigd is doordat er te lang is gereden met een lekke band of met een te lage bandenspanning.
- Verwijder het voorwerp dat het lek heeft veroorzaakt – spijkers, schroeven enzovoort – niet uit de band.
- Laat de motor draaien als de auto in een niet-afgesloten ruimte staat. Anders kan het gebruik van de compressor er uiteindelijk toe leiden dat de accuspanning te ver daalt.
- Verlies de Tire Mobility Kit tijdens het gebruik niet uit het oog.
- Laat de compressor niet langer dan 10 minuten achter elkaar draaien, omdat hij anders oververhit kan raken.
- Gebruik de Tire Mobility Kit niet bij een buitentemperatuur lager dan -30 °C (-22°F).
- Was in het geval van huidcontact met het afdichtingsmiddel de betreffende plek grondig met veel water. Raadpleeg een arts als de irritatie aanhoudt.
- Spoel in het geval van oogcontact met het afdichtingsmiddel uw ogen gedurende ten minste 15 minuten. Raadpleeg een arts als de irritatie aanhoudt.
- Spoel de mond in het geval van inslikken van afdichtingsmiddel en drink veel water. Geef echter nooit iets aan een bewusteloze persoon en raadpleeg onmiddellijk een arts.
- Langdurige blootstelling aan het afdichtingsmiddel kan schade toebrengen aan lichaamsweefsels, zoals de nieren enz.

Onderdelen van de bandenreparatieset

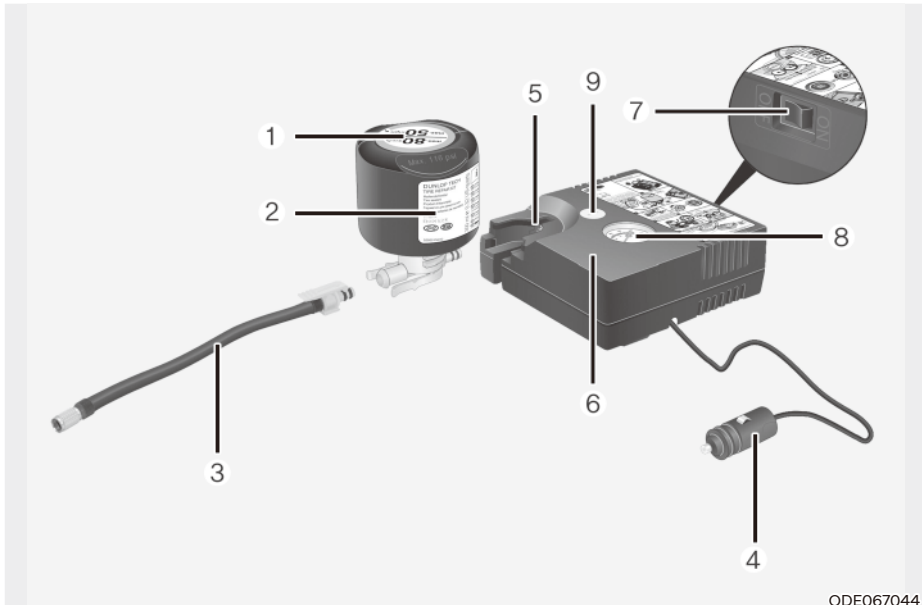

ODE067044

1. Snelheidsbeperkingslabel
2. Fles met dichtmiddel en snelheidsbeperkingslabel
3. Vulslang
4. Voedingskabel voor directe aansluiting op de accu
5. Houder voor de fles met dichtmiddel
6. Compressor
7. AAN/UIT-schakelaar
8. Drukmeter voor de bandenspanning
9. Knop om de bandenspanning te verlagen

De stekkers, voedingskabel en aansluitslang kunnen worden opgeborgen in de compressorbehuizing.

Volg de hieronder beschreven procedure nauwgezet, omdat het afdichtingsmiddel anders onder hoge druk kan ontsnappen.



WAARSCHUWING

Dichtmiddel waarvan de uiterste gebruiksdatum is verlopen.

Gebruik geen dichtmiddel waarvan de houdbaarheidsdatum is verstreken (deze datum staat vermeld op de verpakking). Dit kan het risico op een lekke band vergroten.

WAARSCHUWING

Dichtmiddel

- Buiten bereik van kinderen houden.
- Contact met de ogen vermijden.
- Niet inslikken.

De bandenreparatieset gebruiken bij een lekke band

OPGELET



Verwijder het snelheidsbeperkingslabel (1) van de fles met dichtmiddel (2) en plak het op een goed zichtbare plaats in het voertuig, zoals het stuurwiel, om de bestuurder eraan te herinneren niet te snel te rijden.

OPGELET

Als alleen de bandenspanning moet worden aangepast, raadpleeg dan het onderdeel 'De bandenspanning aanpassen' in dit hoofdstuk.

Voordat u de bandenreparatieset (Tire Mobility Kit) gebruikt, moet u volledig op de hoogte zijn van de toelichting op het dichtmiddel.

1. Schud de fles met dichtmiddel (2).

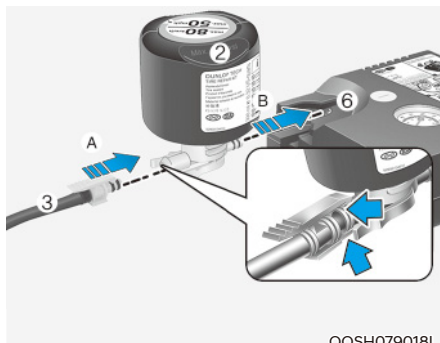

OOSH079018L

2. Sluit de vulslang (3) aan op de fles met dichtmiddel (2) in de richting van de pijl (A) en sluit de fles met dichtmiddel aan op de compressor (6) in de richting van de pijl (B).
3. Zorg ervoor dat de compressor uitgeschakeld is.
4. Draai het ventieldopje van het ventiel van de lege band en schroef de vulslang (3) van de fles met dichtmiddel op het ventiel.

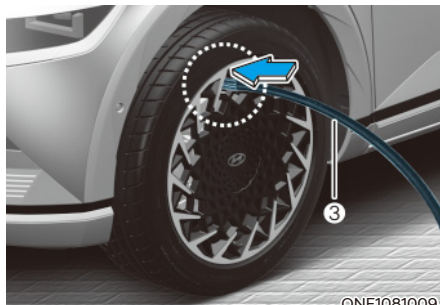

ONE1081009

OPGELET

Sluit de vulslang van de fles met dichtmiddel goed op de klep aan. Anders kan het dichtmiddel achteruit stromen, waardoor de vulslang verstopt kan raken.

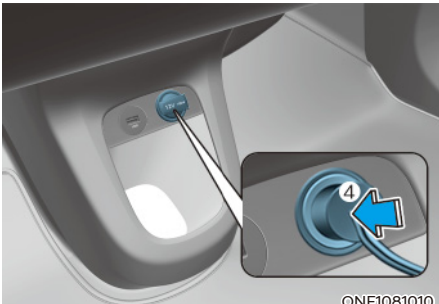

ONE1081010

5. Steek de voedingskabel van de compressor (4) in de 12 V-aansluiting van de auto.

AANWIJZING

Gebruik alleen de 12 V-aansluiting aan voorpassagierszijde om de voedingskabel aan te sluiten.

6. Zet het contact van de auto aan (controlelampje **READY** brandt), schakel de compressor in en laat deze gedurende ongeveer 5 - 7 minuten draaien om de band met dichtmiddel te vullen en op druk te brengen. (zie 'Banden en wielen', hoofdstuk 2). De bandenspanning na het vullen is niet belangrijk en wordt later gecontroleerd/gecorrigeerd.
Let er bij het vullen van de band op dat de maximumspanning niet wordt overschreden en bewaar tijdens het vullen afstand tot de band.



OPGELET

Bandenspanning

Ga niet rijden als de bandenspanning lager is dan 200 kPa (29 psi). Dit kan leiden tot een ongeluk doordat de band het plotseling begeeft.

7. Schakel de compressor uit.
8. Verwijder de vulslang van de fles dichtmiddel en het ventiel van de band.

Plaats de bandenreparatieset terug in het opbergvak in de auto.

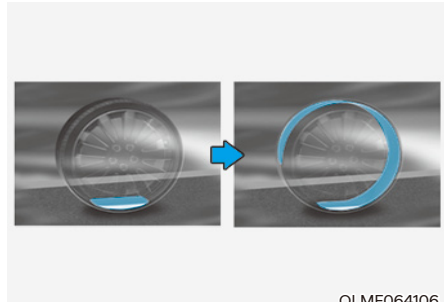

OLMF064106

9. Rijd direct ongeveer 7~10 km (ongeveer 10 minuten) om het dichtmiddel in de band gelijkmatig te verdelen.

Rijd niet harder dan 80 km/uur (50 mph). Rijd indien mogelijk niet langzamer dan 20 km/uur (12 mph).

Als u tijdens het rijden ongewone trillingen opmerkt, een abnormaal rijgedrag ervaart of bijgeluiden hoort, verlaag dan uw snelheid en rijd voorzichtig verder totdat u de auto op een veilige plaats tot stilstand kunt brengen.

Schakel in dat geval een hulpdienst in.

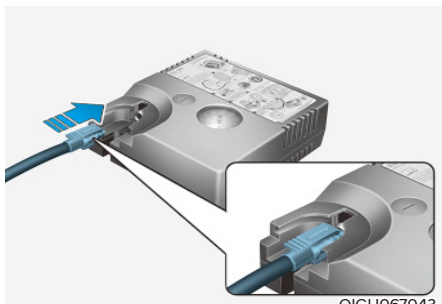

OIGH067043



ONE1081009

10. Stop na ongeveer 7 ~ 10 km (ongeveer 10 minuten) gereden te hebben op een veilige plaats.
11. Sluit de vulslang (3) van de compressor aan op het ventiel van de band.
12. Steek de aansluiting van de compressor in de 12V-aansluiting van de auto.
13. Stel de bandenspanning in op het aanbevolen niveau.

Zorg dat de auto is ingeschakeld (controlelampje **READY** brandt) en ga als volgt te werk.

- De bandenspanning verhogen:
Schakel de compressor in. Schakel de compressor even uit om de huidige bandenspanningsinstelling te controleren.
- Om de bandenspanning te verlagen:
druk op toets (9) op de compressor.

AANWIJZING

Laat de compressor niet langer dan 10 minuten achter elkaar draaien, omdat deze anders oververhit en zo beschadigd kan raken.

i Informatie

De drukmeter kan een hogere dan de werkelijke waarde aangeven wanneer de compressor draait. Voor een nauwkeurige aflezing van de bandenspanning moet de compressor worden uitgeschakeld.

⚠ OPGELET

Als er banden niet op spanning blijven, rijd dan opnieuw een korte afstand. Zie stap 9.

Herhaal dan de stappen 1 tot en met 4.

Het IMS kan mogelijk niet gebruikt worden bij bandbeschadigingen groter dan ongeveer 4 mm (0,16 in).

We adviseren u contact op te nemen met een officiële HYUNDAI-dealer als de band niet gerepareerd kan worden met de Tire Mobility Kit.

⚠ WAARSCHUWING

De bandenspanning moet ten minste 220 kPa (32 psi) zijn. Rijd niet verder als dat niet het geval is.

Schakel in dat geval een hulpdienst in.

⚠ OPGELET

Bandenspanningssensor (indien voorzien van TPMS)

Het bandenreparatiemiddel op de bandenspanningssensor en het wiel moet grondig worden verwijderd wanneer u de band door een nieuw exemplaar vervangt en de bandenspanningssensoren controleert. We adviseren u om dit te laten uitvoeren door een officiële HYUNDAI-dealer.

i Informatie

Bij het terugplaatsen van de gerepareerde of vervangen band en wiel op de auto, moet u de wielmoer aandraaien tot 11~13 kgf·m (79~94 lbf·ft).

De bandenspanning aanpassen

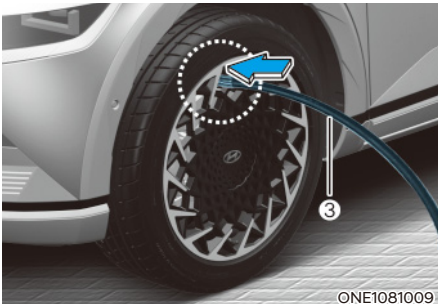
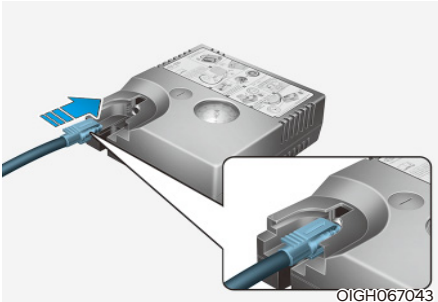

1. Parkeer uw auto op een veilige plaats.
2. Sluit de vulslang (3) van de compressor aan op het ventiel van de band.
3. Steek de aansluiting van de compressor in de 12V-aansluiting van de auto.

4. Stel de bandenspanning in op het aanbevolen niveau.

Zorg dat de auto is ingeschakeld (controlelampje **READY** brandt) en ga als volgt te werk.

- De bandenspanning verhogen:
Schakel de compressor in. Schakel de compressor even uit om de huidige bandenspanningsinstelling te controleren.
- Om de bandenspanning te verlagen:
druk op toets (9) op de compressor.

AANWIJZING

Laat de compressor niet langer dan 10 minuten achter elkaar draaien, omdat deze anders oververhit en zo beschadigd kan raken.

i Informatie

- De drukmeter kan een hogere dan de werkelijke waarde aangeven wanneer de compressor draait. Voor een nauwkeurige aflezing van de bandenspanning moet de compressor worden uitgeschakeld.
- Bij het terugplaatsen van de gerepareerde of vervangen band en wiel op de auto, moet u de wielmoer aandraaien tot 11~13 kgf·m (79~94 lbf·ft).

! OPGELET

Gebruik geen dichtmiddel als de bandenspanning alleen hoeft te worden aangepast.

! WAARSCHUWING

De bandenspanning moet ten minste 220 kPa (32 psi) zijn. Rijd niet verder als dat niet het geval is.

Schakel in dat geval een hulpdienst in.

Aanwijzingen voor het veilig gebruik van de bandenreparatieset

- Breng uw auto tot stilstand op een veilige plaats, zodat u bij het werken met het TMK niet gehinderd wordt door het passerende verkeer.
- Activeer de parkeerrem, ook als de auto vrijwel horizontaal staat, zodat de auto niet in beweging kan komen.
- Gebruik de Tire Mobility Kit alleen voor het afdichten en oppompen van personenautobanden. Alleen lekken in het loopvlak van de band kunnen met de Tire Mobility Kit worden gerepareerd.
- Gebruik de TMK niet voor motorfietsbanden, fietsbanden of andere soorten banden.
- Gebruik de bandenreparatieset in het belang van uw eigen veiligheid niet wanneer het wiel en de band beschadigd zijn.
- De Tire Mobility Kit kan mogelijk niet worden gebruikt bij bandbeschadigingen groter dan ongeveer 6 mm.
- Als de band niet gerepareerd kan worden met de Tire Mobility Kit adviseren we u contact op te nemen met een officiële HYUNDAI-dealer.
- Gebruik de Tire Mobility Kit niet wanneer de band ernstig beschadigd is doordat er te lang is gereden met een lekke band of met een te lage bandenspanning.
- Verwijder het voorwerp dat het lek heeft veroorzaakt – spijkers, schroeven enzovoort – niet uit de band.
- Houd de auto ingeschakeld (controlelampje **READY** brandt) als de auto buiten staat. Anders kan het gebruik van de compressor er uiteindelijk toe leiden dat de accuspanning te ver daalt.
- Laat de bandenreparatieset nooit alleen terwijl deze wordt gebruikt.
- Laat de compressor niet langer dan 10 minuten achter elkaar draaien, omdat deze anders oververhit kan raken.
- Gebruik de Tire Mobility Kit niet bij een buitentemperatuur lager dan -30 °C.
- Was in het geval van huidcontact met het afdichtingsmiddel de betreffende plek grondig met veel water. Raadpleeg een arts als de irritatie aanhoudt.
- Spoel in het geval van oogcontact met het afdichtingsmiddel uw ogen gedurende ten minste 15 minuten. Raadpleeg een arts als de irritatie aanhoudt.
- Spoel de mond in het geval van inslikken van afdichtingsmiddel en drink veel water. Geef echter nooit iets aan een bewusteloze persoon en raadpleeg onmiddellijk een arts.
- Langdurige blootstelling aan het afdichtingsmiddel kan schade toebrengen aan lichaamsweefsels, zoals de nieren enz.

SLEPEN

Sleepbedrijf

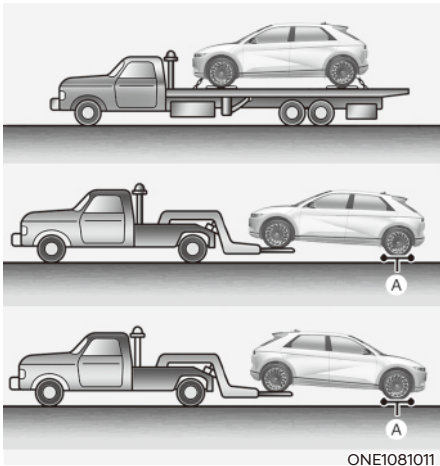

ONE1081011

[A]: dolly's

Laat de auto bij voorkeur wegslepen door een officiële door HYUNDAI Erkende Reparatriceur of een erkend bergingsbedrijf.

Correcte hef- en sleepprocedures zijn noodzakelijk om schade aan de auto te voorkomen. Het gebruik van dolly's of een oprijwagen wordt aanbevolen.

Auto's met tweewielaandrijving mogen gesleept worden met de voorwielen op de grond (zonder dolly's) en de achterwielen van de grond.

Als een van de aangedreven wielen of de wielophanging beschadigd is of als de auto wordt gesleept met de achterwielen op de grond, plaats dan een dolly onder de achterwielen.

Als er geen dolly's worden gebruikt, moet de auto worden gesleept met de achterwielen van de grond.

AWD-voertuigen moeten gesleept worden met alle vier wielen van de grond.

AANWIJZING

Til het voertuig niet op met de trekhaak of delen van de carrosserie en delen van het chassis. Anders kan het voertuig beschadigd worden.



OPGELET

- **Sleep de auto nooit met de achterwielen op de grond. Hierdoor kan de auto beschadigd raken.**

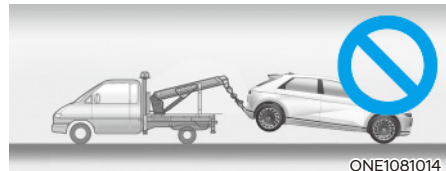

ONE1081014

- **Gebruik geen takel om de auto te slepen. Gebruik alleen een auto-ambulance of een bril.**

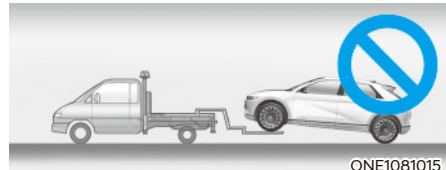

ONE1081015

Slepen in noodgevallen zonder dolly's:

1. Houd het rempedaal ingetrapt, schakel naar stand N (neutraal) en schakel de auto uit. De toets START/STOP staat in stand ACC.
2. Ontgrendel de parkeerrem.

OPGELET

Als u de reductieoverbrenging niet in de stand N (Neutraal) zet, kan deze beschadigd raken.

Afneembaar sleepoog

1. Open de achterklep en verwijder het sleepoog uit de gereedschapsset.
2. Verwijder het afdekkapje.

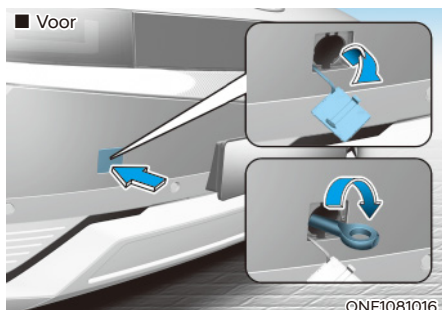

- Duw tegen het onderste deel van het afdekkapje van de bumper.

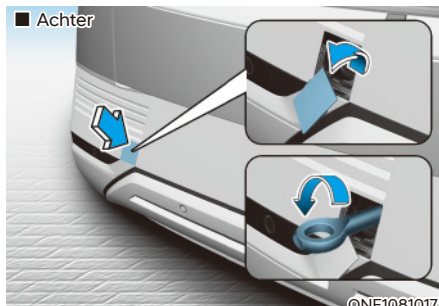

- Duw tegen het bovenste deel van het afdekkapje van de bumper.
 - Trek aan het onderste deel van het afdekkapje in de bumper.
3. Plaats het sleepoog door het rechtsom te draaien totdat het volledig vastzit.
 4. Verwijder het sleepoog na gebruik en plaats het afdekkapje.

AANWIJZING

Als u de trekhaak verkeerd aandraait, kan er schade en vervorming ontstaan aan de betreffende onderdelen.

OPGELET

Let erop dat de trekhaak juist is aangedraaid. Anders kan de trekhaak van het voertuig vallen met als gevolg ernstig letsel of een ongeval.

Slepen in een noodgeval

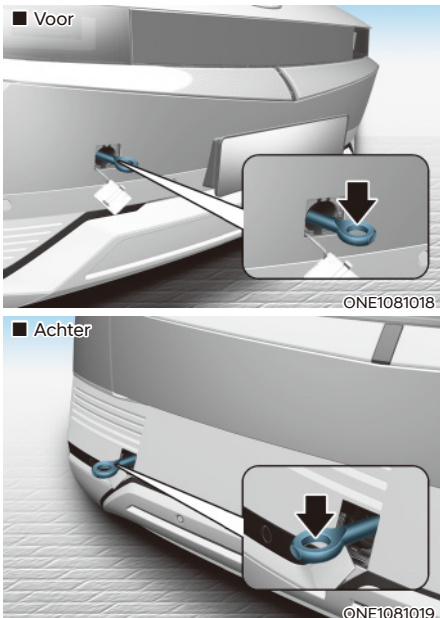

Als er nauwelijks beweging in de auto zit, ga dan niet onnodig door met slepen. We raden u aan contact op te nemen met een officiële HYUNDAI-dealer of een deskundig bergingsbedrijf voor hulp.

Als dit niet mogelijk is, mag de auto tijdelijk worden geslept met een sleepkabel of -ketting die aan het sleepoog aan de voor- of achterzijde van de auto is bevestigd.

Wees uiterst behoedzaam wanneer de auto wordt geslept met een kabel of ketting. Een bestuurder moet in de auto plaatsnemen om te sturen en de remmen te bedienen.

Op deze manier slepen mag alleen gebeuren op verharde wegen over een korte afstand en met lage snelheden. Ook moeten de wielen, assen, aandrijflijn, stuurinrichting en remmen allemaal in goede staat zijn.

OPGELET

De bestuurder moet zich in de auto bevinden om te sturen en de remmen te bedienen wanneer de auto wordt geslept. Passagiers, buiten de bestuurder, zijn niet toegestaan in de auto.

Volg altijd onderstaande voorzorgsmaatregelen bij slepen in een noodgeval:

- Zet de toets Start/Stop in stand ACC, zodat het stuurslot niet kan worden ingeschakeld.
- Schakel de transmissie naar de stand N (Neutraal).
- Ontgrendel de parkeerrem.
- Vanwege de verminderde remwerking moet het rempedaal met meer kracht dan normaal worden ingetrapt.
- Het sturen gaat zwaarder omdat de stuurbekrachtiging niet werkt.
- De auto mag alleen geslept worden door een auto die zwaarder is dan die van u.
- De bestuurders van beide auto's dienen goed met elkaar te communiceren.
- Controleer voor het slepen of de sleepogen niet gebroken of op een andere manier beschadigd zijn.
- Bevestig de kabel of ketting goed aan de sleepogen.
- Stel het sleepoog niet bloot aan rukbelastingen. Oefen een constante en gelijkmatige kracht uit.

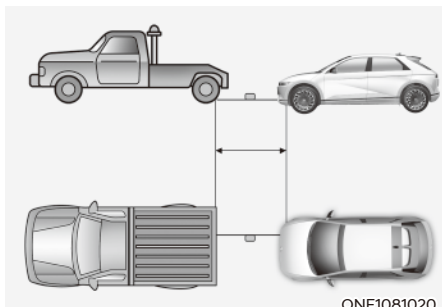

- Gebruik een sleepkabel of ketting van minder dan 5 meter (16 feet). Bevestig een witte of rode doek (ongeveer 30 cm breed (12 inches)) in het midden van de kabel of ketting om de zichtbaarheid te verbeteren.
- Rijd voorzichtig zodat de sleepkabel of ketting tijdens het slepen strak blijft staan.
- Controleer, voordat de auto geslept wordt, onder de auto of deze geen reductieoverbrengingsvloeistof lekt. Als de auto reductieoverbrengingsvloeistof lekt, moet de auto op een auto-ambulance vervoerd worden of moet een dolly worden gebruikt.

AANWIJZING

Versnel en vertraag langzaam en geleidelijk om de sleepkabel of ketting op spanning te houden en zo de auto te starten of te verplaatsen, anders kunnen de sleepogen en de auto worden beschadigd.

AANWIJZING

Om schade aan uw auto en onderdelen ervan te voorkomen bij het slepen:

- Trek altijd in een rechte lijn bij het gebruik van de sleepogen. Trek niet van opzij of onder een verticale hoek.
- Gebruik de sleepogen niet om een andere auto weg te slepen die vastzit in de modder of iets dergelijks waar hij niet op eigen kracht kan uitkomen.
- Laat de auto niet met een snelheid hoger dan 15 km/u (10 mph) en niet verder dan 1,5 km (1 mijl) slepen om ernstige schade aan de reductieoverbrenging te voorkomen.

NOODVOORZIENINGEN (INDIEN VAN TOEPASSING)

Uw auto is uitgerust met noodvoorzieningen om u te helpen in te grijpen bij noodsituaties.

Brandblusser

AANWIJZING

Het voertuig is voorzien van een brandblusser met poeder en deze is uitsluitend bedoeld voor brand door elektriciteit. Gebruik van water of een andere brandblusser kan leiden tot een elektrische schok en andere schade. Als u het vuur niet onder controle krijgt met de meegeleverde brandblusser, blijf dan bij het vuur weg en bel de brandweer. Vermeld duidelijk dat het een brand is in een elektrisch voertuig.

Als er een kleine brand is en u weet hoe u de brandblusser moet gebruiken, volg dan deze stappen zorgvuldig.

1. Trek de veiligheidspen, die voorkomt dat de handgreep per ongeluk kan worden ingedrukt, aan de bovenkant van de brandblusser eruit.
2. Richt het mondstuk op de basis van het vuur.
3. Ga op ongeveer 2,5 m (8 ft) afstand van het vuur staan en knijp de handgreep in om de brandblusser te bedienen. Als u de handgreep loslaat, stopt de uitstroom van het blusmiddel.
4. Zwenk het mondstuk heen en weer in de richting van de basis van het vuur. Houd een ogenschijnlijk gedooft vuur goed in de gaten, want het kan opnieuw ontbranden.

EHBO-does

Benodigheden om eerste hulp te verlenen, zoals een schaar, verband en plakband, enz. zijn aanwezig.

Gevarendriehoek

Plaats de gevarendriehoek op de weg om naderende voertuigen te waarschuwen in geval van nood, bijvoorbeeld wanneer de auto langs de weg is geparkeerd vanwege problemen.

Bandenspanningsmeter (indien van toepassing)

Banden verliezen normaliter altijd wat lucht in het dagelijks gebruik en het is mogelijk dat u regelmatig lucht moet bijpompen. Dit is meestal geen teken van een lekke band, maar van normaal gebruik. Controleer de bandenspanning altijd als de banden koud zijn, omdat de bandenspanning toeneemt met de temperatuur.

Voer de volgende stappen uit om de bandenspanning te controleren:

1. Schroef het ventieldopje van het bandventiel op de velg los.
2. Houd de meter tegen het ventiel gedrukt. Er lekt wat lucht weg als u begint. Indien u de meter niet stevig aandrukt, blijft er lucht weglekken.
3. Een stevige druk zonder lekkage activeert de meter.
4. Lees de bandenspanning op de meter af om te zien of de bandenspanning te laag of te hoog is.
5. Stel de bandenspanning in op de voorgeschreven druk. Zie 'Banden en wielen' in hoofdstuk 2.
6. Plaats de ventieldop terug.



WAARSCHUWING

- Als er een ongeval plaatsvindt, moet u het voertuig stilzetten op een veilige plek. Voorkom lekkage aan de hoogspanningsbatterij door de auto uit te zetten aan het gele label op de schakelaar van de hoogspanningsbatterij te trekken om de hoogspanningsbatterij uit te schakelen. Haal ook de kabel van de hulpaccu (12V) los om hem uit te schakelen. Sluit zowel de (+) kabel als de (-) kabel aan.
- Raak de elektrische bedrading niet aan. Raak de hoogspanningsbedrading (oranje), stekkers en alle elektrische onderdelen niet aan.
- Als er een ongeval gebeurt, kunnen dodelijke gassen en vloeistoffen uit de beschadigde hoogspanningsbatterij lekken. Raak geen gas of vloeistoffen aan. Als ontvlambaar of giftig gas het voertuig in lekt, moet u de ramen openen en naar een veilige plek gaan. Als er gelekte vloeistof in contact komt met uw ogen, spoel dan uw ogen met schoon water. Als de vloeistof in contact komt met uw huid, spoel deze dan met zout water. Zoek daarna direct medische hulp.
- Als de auto ondergelopen is, zet hem dan onmiddellijk UIT en ga op een veilige afstand van de auto staan. Voor uw veiligheid raden we aan ook de brandweer en een officiële HYUNDAI-dealer te bellen.
- Als het vuur zich verspreidt naar de hoogspanningsbatterij, kan er een nieuwe brand ontstaan. Laat in dat geval een brandweer meerijden als uw auto wordt gesleept.

PAN-EUROPEES ECALL-SYSTEEM (INDIEN VAN TOEPASSING)

De auto is uitgerust met een apparaat* dat verbonden is met het pan-Europese eCall-systeem voor noodoproepen naar hulpdiensten. Het pan-Europese eCall-systeem doet automatisch een noodoproep bij een verkeersongeval of andere** calamiteiten op de Europese wegen (alleen in landen met wetgeving voor dit systeem)

Het systeem maakt het mogelijk om verbinding te maken met een hulpverlener van de noodhulpdienst in geval van ongevallen in het verkeer van Europa (alleen in landen met wetgeving voor dit systeem).

Het pan-Europese eCall-systeem verzendt, onder de voorwaarden die zijn beschreven in de Gebruikershandleiding en daarnaast in het boekje Garantie & Onderhoud, gegevens naar de publieke noodoproepcentrale, waaronder informatie over de locatie, het type voertuig en het VIN (Voertuig-identificatienummer) van de auto.

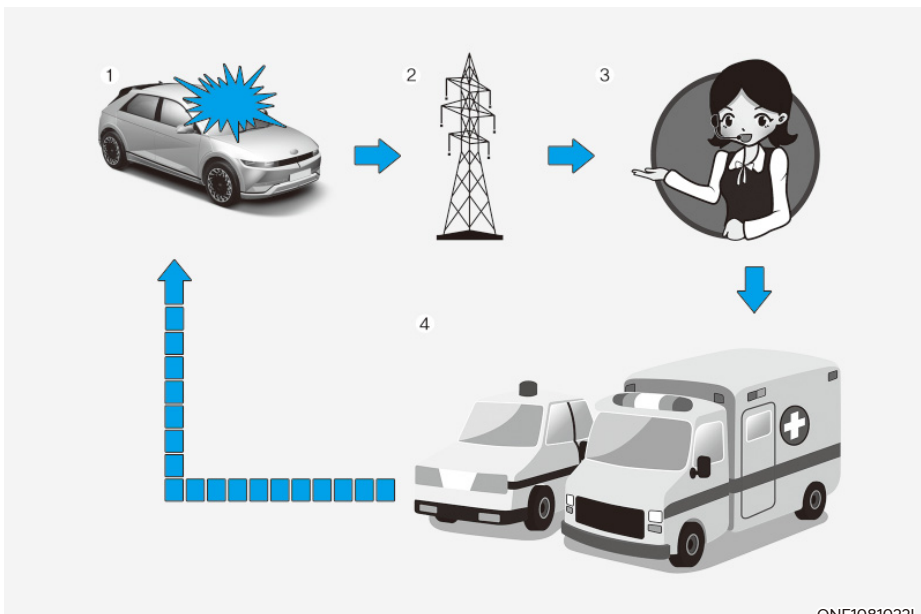

ONE1081022L

1. Verkeersongeval
2. Draadloos netwerk
3. Publieke noodoproepcentrale (PSAP, Public Safety Answering Point)
4. Redding

* Het pan-Europese eCall-apparaat in de gebruikershandleiding verwijst naar apparatuur die in de auto geïnstalleerd is en die verbinding kan maken met het pan-Europese eCall-systeem.

** "Andere calamiteiten" betekent elk ongeval op de Europese wegen (alleen in landen met wetgeving voor dit systeem) dat tot letsel bij mensen leidt/hulp noodzakelijk maakt. Bij waarneming van een ongeval moet u het voertuig tot stilstand brengen, de SOS-toets indrukken (locatie van de toets staat op de afbeelding in het hoofdstuk "Pan-Europees eCall-systeem (INDIEN VAN TOEPASSING)") van de Gebruikershandleiding. Bij een oproep verzamelt het systeem informatie over de auto (van waaruit de oproep is gedaan), waarna de auto verbonden wordt met een hulpverlener van de publieke noodoproepcentrale om de reden van noodoproep te melden.

Wanneer de gegevens die in het pan-Europese eCall-systeem opgeslagen zijn, worden doorgegeven aan het reddingsteam om de bestuurder en passagiers de juiste hulp te verlenen, worden de gegevens gewist zodra de reddingsoperatie voltooid is.

Beschrijving van het eCall-systeem in het voertuig.

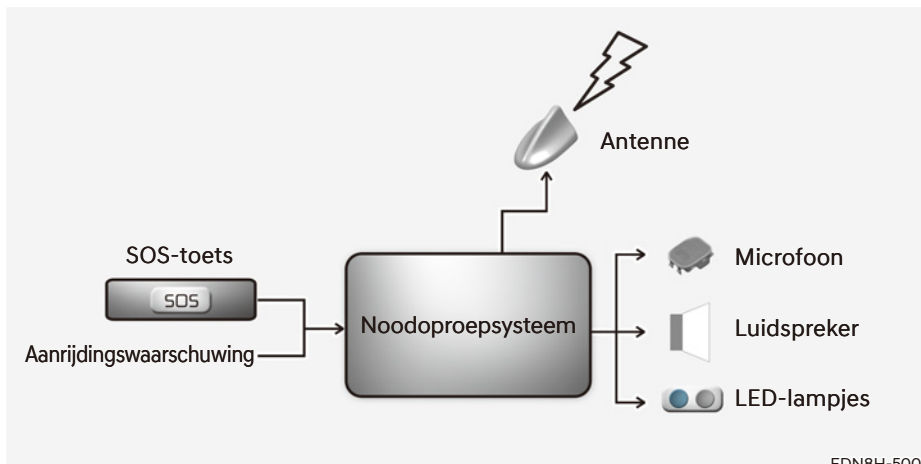

EDN8H-500

Overzicht van het eCall-systeem voor noodnummer 112 in het voertuig, de werking en de functies ervan: raadpleeg dit gedeelte. De eCall-service voor noodnummer 112 is een publieke dienst van algemeen belang en gratis te gebruiken.

Het eCall-systeem voor noodnummer 112 in het voertuig is standaard actief. Bij een ernstig ongeval wordt het automatisch geactiveerd met behulp van sensoren in het voertuig.

Het wordt ook automatisch actief wanneer het voertuig uitgerust is met een TPS-systeem dat bij een ernstig ongeval niet goed werkt.

Het eCall-systeem voor noodnummer 112 in het voertuig kan indien nodig ook met de hand worden geactiveerd. Raadpleeg dit gedeelte voor instructies voor het handmatig activeren van het systeem.

Bij een kritieke storing het systeem waardoor het eCall-systeem voor noodnummer 112 in het voertuig zou uitvallen, krijgen de inzittenden de volgende waarschuwing: raadpleeg dit gedeelte.

Informatie over gegevensverwerking

De verwerking van persoonsgegevens via het eCall-systeem in de auto (via het nummer 112)

gebeurt volgens de regels voor de bescherming van persoonsgegevens die voorzien zijn in de Richtlijnen 95/46/ER (1) en 2002/58 ER (2) van het Europese Parlement en de Raad en zal in het bijzonder gebaseerd zijn op de noodzaak om de fundamentele belangen van het individu te beschermen in overeenstemming met Artikel 7 (d) van de Richtlijn 95/46/ER (3).

De verwerking van die gegevens is strikt beperkt tot het aannemen van de noodoproep via eCall naar het centrale Europese noodnummer 112.

Soorten gegevens en hun ontvangers

Het eCall-systeem via het noodnummer 112 in het voertuig mag alleen de volgende gegevens

verzamelen en verwerken:

- Voertuig-identificatienummer
- Voertuigtype (personenvoertuig of licht bedrijfsvoertuig)
- Type brandstof (benzine/diesel/CNG/LPG/elektrisch/waterstof)
- De recente bestemmingen en routes van het voertuig
- Een log van de automatische activering van het systeem en de tijdstippen ervan
- Eventuele aanvullende gegevens (indien van toepassing): niet van toepassing

Ontvangers van de gegevens die het eCall-systeem voor noodnummer 112 in het voertuig heeft verwerkt zijn de betreffende publieke noodoproepcentrales die door de betreffende nationale overheid zijn aangewezen voor het gebied waar ze actief zijn om als eerste de oproepen van eCall naar het enige Europese noodnummer 112 te ontvangen en verwerken. Aanvullende gegevens (indien beschikbaar): niet van toepassing

- (1) Richtlijn 95/46/EC van het Europees Parlement en de Raad van 24 oktober 1995 betreffende de bescherming van natuurlijke personen in verband met de verwerking van persoonsgegevens en betreffende het vrije verkeer van die gegevens (OJ L 281, 23.11.1995, p. 31).
- (2) Richtlijn 2002/58/EC van het Europees Parlement en de Raad van 12 juli 2002 betreffende de verwerking van persoonsgegevens en de bescherming van de persoonlijke levenssfeer in de sector elektronische communicatie (Richtlijn over privacy en elektronische communicatie) (OJ L 201, 31.7.2002, p. 37).
- (3) Verordening (EU) 2016/679 van het Europees Parlement en de Raad van 27 april 2016 betreffende de bescherming van natuurlijke personen in verband met de verwerking van persoonsgegevens en betreffende het vrije verkeer van die gegevens en tot intrekking van Richtlijn 95/46/EG (algemene verordening gegevensbescherming) (OJ L 119, 4.5.2016, p. 1). De Verordening is vanaf 25 mei 2018 van kracht.

Regelingen voor gegevensverwerking

Het eCall-systeem voor noodnummer 112 in het voertuig is zo ontworpen dat de gegevens uit het geheugen van het systeem pas buiten het systeem beschikbaar zijn zodra er een eCall wordt gedaan. Aanvullende opmerkingen (indien nodig): niet van toepassing

Het eCall-systeem voor noodnummer 112 in het voertuig is zo ontworpen dat het bij normale werking niet op te sporen is en niet constant te volgen is. Aanvullende opmerkingen (indien nodig): niet van toepassing

Het eCall-systeem voor noodnummer 112 in het voertuig is zo ontworpen dat de gegevens in het interne geheugen van het systeem automatisch en doorlopend worden verwijderd.

De gegevens over de voertuiglocatie worden in het interne geheugen van het systeem doorlopend overschreven, waardoor er altijd maximaal drie van de laatste actuele locaties van het voertuig worden bewaard voor een normale werking van het systeem.

Het activiteitenlogboek in het eCall-systeem voor noodnummer 112 in het voertuig wordt niet langer bijgehouden dan nodig is voor het verwerken van de noodoproep via eCall en in ieder geval niet langer dan 13 uur na de noodoproep door eCall. Aanvullende opmerkingen (indien nodig): niet van toepassing

Modaliteiten voor uitoefening van de rechten van het gegevenssubject

Het gegevenssubject (de voertuigeigenaar) heeft recht op toegang tot de gegevens en waar nodig op rectificatie, verwijdering en blokkering van gegevens die over hem of haar gaan, indien de verwerking ervan niet strookt met de bepalingen in Richtlijn 95/46/ER. Derden aan wie de gegevens zijn verstrekt, moeten overeenkomstig deze Richtlijn van een dergelijke rectificatie, verwijdering of blokkering op de hoogte worden gebracht, tenzij dit onmogelijk blijkt of een onevenredige inspanning vergt.

De direct betrokkene heeft het recht om een klacht in te dienen bij de betreffende gegevensbeschermingsautoriteit indien hij of zij vindt dat zijn of haar rechten zijn geschonden als gevolg van de verwerking van zijn of haar persoonsgegevens.

De contactdienst die verantwoordelijk is voor het verwerken van verzoeken tot toegang (als die er zijn): niet van toepassing

Pan-Europees eCall-systeem



Elementen van het pan-Europese eCall-systeem, geïnstalleerd in het passagierscompartiment:

- (1) SOS-toets
- (2) Led

SOS-toets: door het indrukken van de toets doet de bestuurder/passagier een noodoproep naar de hulpcentrale.

LED: Het LED-lampje gaat 3 seconden branden wanneer de toets Start/Stop in stand ON staat. Daarna gaan ze uit wanneer het systeem normaal werkt.

Als er problemen zijn met het systeem, gaat het SOS-controlelampje branden op het instrumentenpaneel.

Automatische ongevalsmelding



Het Pan-Europese eCall-apparaat doet automatisch een noodoproep naar de publieke noodoproepcentrale (PSAP, Public Safety Answering Point) om bij een verkeersongeval de juiste reddingsdiensten in te zetten.

Voor de juiste noodhulpdiensten en ondersteuning stuurt het pan-Europese eCall-systeem bij het waarnemen van een verkeersongeval automatisch de gegevens naar de publieke noodoproepcentrale (PSAP).

In dit geval kan de noodoproep niet opgehangen worden door de SOS-toets in te drukken en het pan-Europese eCall-systeem blijft verbonden tot de noodhulpverlener die de oproep ontvangt, de verbinding verbreekt.

Bij lichte verkeersongevallen kan het zijn dat het pan-Europese eCall-systeem geen noodoproep doet. Dan kunt u echter handmatig een noodoproep doen door op de SOS-toets te drukken.

OPGELET

Het systeem werkt niet bij afwezigheid van mobiele bereik en GPS en Galileo-signalen.

Handmatige ongevalsmelding

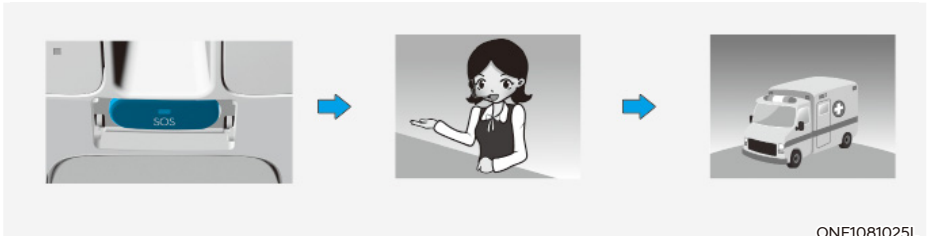

ONE1081025L

De bestuurder of passagier kan handmatig een noodoproep doen naar de publieke noodoproepcentrale (PSAP, Public Safety Answering Point) door op de SOS-toets te drukken om de noodhulpdiensten te waarschuwen.

Een oproep naar de noodhulpdiensten via het pan-Europese eCall-systeem kan worden geannuleerd door nogmaals op de SOS-toets te drukken voordat de verbinding tot stand is gebracht.

Na activering van de noodoproep in de handmatige modus (voor juiste noodhulpdiensten en ondersteuning) stuurt het pan-Europese eCall-systeem automatisch de gegevens van het (verkeers)ongeval naar de hulpverlener van de publieke noodoproepcentrale (PSAP, Public Safety Answering Point) (tijdens de noodoproep) door op de SOS-toets te drukken.

Als de bestuurder of passagier per ongelijk de SOS-toets indrukt, kunt dit annuleren door opnieuw op de toets te drukken. (Voor Rusland)

Het kan worden geannuleerd door de knop nogmaals binnen 3 seconden in te drukken. Daarna kan de oproep niet meer worden geannuleerd. (Behalve Rusland)

Bij een (verkeers)ongeval is het voor het activeren van een noodoproep in de handmatige modus nodig om:

1. De auto volgens de verkeersregels te stoppen, om de veiligheid van uzelf en andere weggebruikers te garanderen;
2. op de SOS-toets te drukken, als u op de toets drukt, wordt het SOS van het apparaat in de draadloze telefonische verbidingsnetwerken geregistreerd, en worden essentiële gegevens over de auto en zijn locatie verzameld overeenkomstig de technische eisen van het apparaat. Daarna wordt er een verbinding tot stand gebracht met de hulpverlener van het pan-Europese eCall-systeem om duidelijkheid te krijgen over de redenen (omstandigheden) van de noodoproep.
3. Nadat de redenen voor de noodoproep duidelijk zijn gemaakt, stuurt de hulpverlener van de publieke noodoproepcentrale (PSAP, Public Safety Answering Point) de gegevens naar de noodhulpdiensten en rondt hij de noodoproep af.

Als de noodoproep niet volgens de bovenstaande procedure wordt uitgevoerd, wordt noodoproep beschouwd als een vergissing.



WAARSCHUWING

Noodstroomvoorziening van het pan-Europese eCall-systeem vanuit de accu

- De accu van het pan-Europese eCall-systeem levert 1 uur lang stroom voor het geval de hoofdstroom van het voertuig tijdens de noodsituatie door de botsing uitgevallen is.
- De accu van het pan-Europese eCall-systeem moet om de 3 jaar worden vervangen. Raadpleeg voor meer informatie het Onderhoudsschema in hoofdstuk 9.

Led brandt rood (systeemdefect)

Als de rode led brandt bij normale rijomstandigheden, kan dit duiden op een storing in het pan-Europese eCall-systeem. We adviseren u het systeem te laten controleren door een officiële HYUNDAI-dealer.

Anders hebt u niet de garantie dat het apparaat met het pan-Europese eCall-systeem in uw auto goed functioneert. De eigenaar van de auto is aansprakelijk voor de eventuele gevolgen van het schenden van bovenstaande voorwaarden.

Willekeurig verwijderen of modificeren

Het pan-Europese eCall-systeem belt de noodhulpdiensten voor hulp. Daarom kan het verwijderen of wijzigen van de instellingen van het pan-Europese eCall-systeem uw veiligheid in gevaar brengen. Daarnaast kan het zelfs een onbedoelde noodoproep doen naar de publieke noodoproepcentrale (PSAP, Public Safety Answering Point). Vandaar dat we u vriendelijk vragen om zelf geen wijzigingen aan te brengen aan de instellingen van de apparatuur van het pan-Europese eCall-systeem dat in uw auto geïnstalleerd is, of dit door derden te laten doen.

9. Onderhoud

Motorruimte	9-3
Onderhoudswerkzaamheden	9-4
Verantwoordelijkheid van de eigenaar	9-4
Voorzorgsmaatregelen voor onderhoud uitgevoerd door eigenaar	9-4
Door de eigenaar uit te voeren onderhoudswerkzaamheden	9-5
Schema voor door de eigenaar uit te voeren onderhoudswerkzaamheden	9-6
Periodieke onderhoudswerkzaamheden	9-7
Uitleg bij onderhoudsschema	9-8
Koelvloeistof	9-9
Remvloeistof	9-10
Het remvloeistofniveau controleren	9-10
Reductieoverbrengingsvloeistof	9-11
Ruitensproeiervloeistof	9-11
Ruitensproeiervloeistofniveau controleren	9-11
Interieurluchtfilter	9-12
Controle filter	9-12
Filter vervangen	9-12
Ruitenwisserbladen	9-13
Controle bladen	9-13
Vervangen van bladen	9-13
Accu (12 Volt)	9-16
Voor een optimale werking van de accu	9-17
Accucapaciteitsticker	9-17
Accu laden	9-17
Te resetten onderdelen	9-18

Banden en wielen	9-19
Bandenonderhoud	9-19
Aanbevolen bandenspanning koud	9-19
Bandenspanning controleren.....	9-20
Wielen verwisselen	9-21
Uitlijnen en balanceren van de wielen.....	9-22
Banden vervangen	9-22
Velgen vervangen.....	9-23
Grip.....	9-23
Onderhoud van banden.....	9-23
Label op de wang van de band	9-23
Banden met lage hoogte-/breedteverhouding	9-26
Zekeringen.....	9-27
Vervangenzekering dashboard.....	9-28
Vervangenzekering motorruimte	9-29
Beschrijvingzekering-/relaiskast	9-30
Lampen.....	9-40
Koplamp, parkeerlichting, richtingaanwijzer, Dagrijverlichting (DRL) vervangen	9-41
Lamp richtingaanwijzer opzij vervangen.....	9-43
Koplamp afstellen	9-43
Lamp achterlichtunit vervangen	9-47
Gloeilamp derde remlicht vervangen	9-48
Kentekenplaatverlichting vervangen	9-48
Lamp bagageruimte voorzijde vervangen.....	9-49
Lamp interieurverlichting vervangen.....	9-49
Onderhoud exterieur	9-51
Onderhoud exterieur.....	9-51
Onderhoud interieur	9-56

MOTORRUIMTE

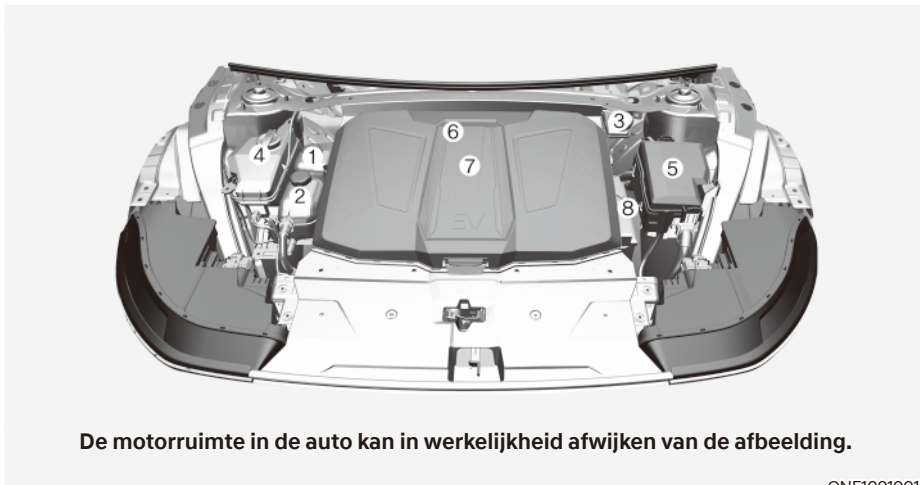

ONE1091001

1. Expansievat koelvloeistof
2. Expansievat LCW-koelvloeistof
3. Remvloeistofreservoir
4. Ruitenwisservloeistofreservoir
5. Zekeringkast
6. Interieurfilter
7. Bagageruimte voorzijde
8. Accu (12V)

ONDERHOUDSWERKZAAMHEDEN

Neem bij het uitvoeren van onderhoudswerkzaamheden en controles de grootst mogelijke voorzichtigheid in acht om schade aan uw auto en/of persoonlijk letsel te voorkomen.

Wij raden u aan de auto te laten onderhouden en repareren door een officiële HYUNDAI-dealer. Een officiële HYUNDAI-dealer voldoet aan de hoge kwaliteitseisen van HYUNDAI en krijgt technische ondersteuning van HYUNDAI om ervoor te zorgen dat u tevreden bent met de service.

Verantwoordelijkheid van de eigenaar

Het laten uitvoeren van onderhoud en de registratie daarvan zijn de verantwoordelijkheid van de eigenaar.

U dient de documenten die aantonen dat het juiste onderhoud aan uw auto is uitgevoerd te bewaren in overeenstemming met de periodieke onderhoudsschema's op de volgende pagina's. U hebt deze informatie nodig om vast te stellen of er wordt voldaan aan de onderhouds- en servicevereisten van de fabrieksgarantie.

De garantievoorwaarden vindt u in het onderhoudsboekje.

Reparaties en afstellingen die nodig zijn als gevolg van te weinig of verkeerd onderhoud vallen niet onder de garantie.

Voorzorgsmaatregelen voor onderhoud uitgevoerd door eigenaar

Gebrekkig, onvolledig of onvoldoende onderhoud kan leiden tot problemen met uw auto, waardoor schade aan de auto, een ongeval of persoonlijk letsel kan ontstaan. Dit hoofdstuk bevat alleen instructies voor de onderhoudspunten die eenvoudig kunnen worden uitgevoerd.

Uw auto mag op geen enkele wijze worden aangepast. Door aanpassingen kunnen de prestaties en de veiligheid van uw auto verslechteren en kan de levensduur worden verkort. Daarnaast kan dit gevolgen hebben voor de garantie van de auto.

AANWIJZING

Verkeerd onderhoud door de eigenaar tijdens de garantieperiode kan ertoe leiden dat de garantie vervalt. Lees voor details het afzonderlijke onderhoudsboekje dat met de auto is meegeleverd. Als u twijfels hebt over een service- of onderhoudsprocedure, laat deze dan uitvoeren door een officiële HYUNDAI-dealer.

DOOR DE EIGENAAR UIT TE VOEREN ONDERHOUDSWERKZAAMHEDEN



WAARSCHUWING

Het uitvoeren van onderhoudswerkzaamheden aan een auto kan gevaarlijk zijn. Als u onvoldoende kennis en ervaring hebt of niet beschikt over het juiste gereedschap en apparatuur om de werkzaamheden te verrichten, laat deze dan uitvoeren door een officiële HYUNDAI-dealer. Volg **ALTIJD** deze voorzorgsmaatregelen voor het uitvoeren van onderhoudswerkzaamheden:

- **Parkeer uw auto op de begane grond. Schakel de transmissie naar stand P (Parkeren), activeer de parkeerrem en zet de toets Start/Stop in de stand OFF.**
- **Leg blokken voor de wielen (voor en achter) om te voorkomen dat de auto gaat bewegen.**
Doe loszittende kleding uit en doe sieraden af. Deze kunnen bekneld raken in draaiende onderdelen.
- **Houd open vuur, vonken en rokende materialen uit de buurt van de accu.**



WAARSCHUWING

Let erop dat de toets Start/Stop op 'OFF' staat om de auto uit te zetten voordat er onderhoud aan wordt uitgevoerd.

De eigenaar of officiële HYUNDAI-dealer moet onderstaande controles volgens het aangegeven interval uitvoeren om een veilige en betrouwbare werking van de auto te garanderen.

Neem bij bijzonderheden zo spoedig mogelijk contact op met uw dealer.

Eventuele werkzaamheden die uit deze controles voortvloeien, vallen doorgaans niet onder de fabrieksgarantie en zullen, samen met het arbeidsloon en eventuele onderdelen en smeermiddelen, in rekening gebracht worden.

Het elektrische systeem van het voertuig kan een storing veroorzaken of andere negatieve gevolgen hebben voor een kunsthart of andere kunstorganen. Win bij producenten van medische hulpmiddelen informatie in over de invloed van het elektrische systeem op kunstorganen.

Schema voor door de eigenaar uit te voeren onderhoudswerkzaamheden

Als u stopt om op te laden:

- Controleer het koelvloeistofpeil in het expansievat.
- Controleer het peil van de ruitensproeiervloeistof.
- Controleer of de bandenspanning in orde is.



WAARSCHUWING

Wees voorzichtig bij het controleren van het koelvloeistofpeil wanneer de motorruimte warm is. Dit kan ertoe leiden dat koelvloeistof uit de opening wordt geblazen en ernstige brandwonden en ander letsel veroorzaakt.

Tijdens het rijden:

- Controleer op trillingen in het stuurwiel. Controleer of het sturen niet zwaarder gaat, of het stuurwiel geen speling vertoont en of de rechtuitstand niet is gewijzigd.
- Controleer of de auto niet naar één kant trekt op een vlakke, rechte weg.
- Controleer bij het remmen op vreemde geluiden, naar één kant trekken, een grotere slag van het rempedaal of een moeilijk in te trappen rempedaal.
- Controleer als de transmissie slipt of niet normaal werkt, het niveau van de transmissievloeistof.
- Controleer de functie van stand P (parkeren) van de transmissie.
- Controleer de werking van de parkeerrem.
- Controleer onder uw auto op lekkage (tijdens of na het gebruik van de airconditioning kan er een plasje water onder uw auto ontstaan, dit is een normaal verschijnsel en duidt niet op lekkage).

Ten minste maandelijks:

- Controleer het koelvloeistofpeil in het koelvloeistofreservoir.
- Controleer de werking van alle verlichting van uw auto, inclusief de remlichten, richtingaanwijzers en alarmknipperlichten.
- Controleer de bandenspanning van alle banden inclusief het reservewiel, controleer de profieldiepte van de banden en controleer de banden op ongelijkmatige slijtage en beschadigingen.
- Controleer of de wielmoeren vastzitten.

Ten minste tweemaal per jaar: (d.w.z. elk voorjaar en najaar)

- Controleer de radiateurslangen en de slangen van de verwarming en de airconditioning op lekkage en beschadigingen.
- Controleer de ruitensproeiervloeistof en de werking van de ruitenwissers. Reinig de ruitenspinnerbladen met een schone doek die is bevochtigd met ruitensproeiervloeistof.
- Controleer de stand van de koplampen.
- Controleer de werking van de veiligheids gordels en controleer op slijtage.

Ten minste eenmaal per jaar:

- Reinig de afvoeropeningen aan de onderzijde van de portieren en de dorpels.
- Smeer alle portierscharnieren en motorkapscharnieren.
- Smeer de portier- en motorkapsloten, -vergrendelingen.
- Smeer de portierrubbers.
- Controleer het airconditioningsysteem.
- Controleer en smeer het bedieningsmechanisme van de transmissie.
- Reinig de accu (12V) en de aansluitingen.
- Controleer het remvloeistofpeil.

PERIODIEKE ONDERHOUDSWERKZAAMHEDEN

Volg Normaal onderhoudsschema als de auto meestal wordt gebruikt in situaties, waar geen van de volgende voorwaarden van toepassing is. Als een van de volgende voorwaarden van toepassing is, volg dan het Onderhoudsschema onder zware omstandigheden.

- Veelvuldig rijden van korte afstanden van minder dan 8 km (5 mijl) bij normale temperaturen of minder dan 16 km (10 mijl) bij vorst
- Rijden op slechte, stoffige, modderige en onverharde wegen, grindwegen of wegen waarop pekels gestrooid is
- Rijden in gebieden waar pekels of andere agressieve stoffen worden gebruikt of rijden onder zeer koude weersomstandigheden
- Rijden in zeer stoffige omstandigheden
- Rijden in gebieden met druk verkeer
- Rijden in gebieden met druk verkeer met een buitentemperatuur hoger dan 32 °C (90 °F) terwijl u meer dan 50% van de elektrische energie verbruikt.
- Rijden met een aanhanger of caravan of rijden met een lading op het dak
- Politieauto's, taxi's, bedrijfsauto's, commercieel slepen
- Herhaaldelijk met hoge snelheid rijden of snel optrekken/afremmen
- Veel filerijden

Als u uw auto onder de bovenstaande omstandigheden gebruikt, moet u vaker controleren, vervangen of verversen dan in het volgende Onderhoudsschema voor normaal gebruik. Volg, nadat de in de tabel genoemde periode is verstreken of afstand is afgelegd, het voorgeschreven onderhoudsinterval.

UITLEG BIJ ONDERHOUDSSHEMA

Koelsysteem

Controleer de onderdelen van het koelsysteem, zoals radiator, koelvloeistofreservoir, slangen en aansluitingen op lekkage en beschadiging. Vervang beschadigde onderdelen.

Koelvloeistof

De koelvloeistof moet overeenkomstig de intervallen van het onderhoudsschema worden verversd.

Reductieoverbrengingsvloeistof

De reductieoverbrengingsvloeistof moet worden gecontroleerd volgens de intervallen die zijn aangegeven in het onderhoudsschema.

Remleidingen en -slangen

Voer een visuele controle uit op correcte montage, schuurplekken, scheuren, veroudering en eventuele lekkage. Vervang verouderde of beschadigde onderdelen direct.

Remvloeistof

Controleer het remvloeistofpeil in het remvloeistofreservoir. Het peil moet zich tussen de merktekens MIN en MAX aan de zijkant van het reservoir bevinden. Gebruik uitsluitend de voorgeschreven hydraulische remvloeistof (DOT 4).

Remschijven, remblokken en remklauwen

Controleer de remblokken en de remschijven op overmatige slijtage. Controleer de remklauwen op eventuele vloeistoflekkage.

Raadpleeg de HYUNDAI-website voor meer informatie over het controleren van de slijtagelimiet van de remblokken of remvoeringen.

(<http://service.hyundai-motor.com>)

Bevestigingsbouten wielophanging

Controleer de verbindingen van de wielophanging op loszitten of beschadiging. Draai ze met het voorgeschreven aanhaalmoment vast.

Stuurhuis, stuurstangen en stofhoezen/onderste fuseekogel

Breng de auto tot stilstand, zet de auto uit en controleer op overmatige speling in het stuurwiel. Controleer de stuurstangen op knikken of beschadigingen. Controleer de stofhoezen en fuseekogel op veroudering, scheurtjes of beschadigingen.

Vervang beschadigde onderdelen.

Aandrijfassen en aandrijfshoezen

Controleer de aandrijfassen, stofhoezen en klemmen op scheuren, veroudering en beschadiging. Vervang beschadigde onderdelen en breng indien nodig nieuw vet aan.

Koudemiddel

Controleer de leidingen en aansluitingen van de airconditioning op lekkage en beschadigingen.

KOELVLOEISTOF



Controleer de toestand en de aansluitingen van alle slangen van het koelsysteem en van de verwarming. Vervang beschadigde en slechte slangen.

Het koelvloeistofpeil in het koelvloeistofreservoir dient tussen de merktekens MAX of F en MIN op de zijkant van het koelvloeistofreservoir te liggen als de onderdelen in de motorruimte koud zijn.

Als het koelvloeistofpeil laag is, adviseren we u de auto te laten controleren door een officiële HYUNDAI-dealer.

Gebruik alleen speciaal koelwater voor elektrische voertuigen, want ander soort water of antivries kan ernstige schade aan het voertuig veroorzaken.

WAARSCHUWING

Aangezien specifiek koelwater (blauwe kleur, lage geleidbaarheid) wordt gebruikt voor elektrische auto's, kan het bijvullen met andere soorten antivries of water problemen veroorzaken met de auto.

WAARSCHUWING



De elektromotor van de koelventilator kan blijven draaien of opstarten wanneer de auto stilstaat en daardoor ernstig letsel veroorzaken.



Houd handen, kleding en gereedschap uit de buurt van de draaiende ventilatorbladen van de koelventilator.

De elektromotor voor de koelventilator wordt geregeld door de temperatuur van de koelvloeistof, de koudemiddeldruk en de rijsnelheid. Als de koelvloeistoftemperatuur daalt, wordt de elektromotor automatisch uitgeschakeld. Dit is een normaal verschijnsel.

REMVLOEISTOF

Het remvloeistofniveau controleren

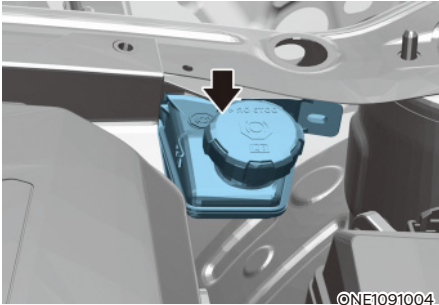

Controleer regelmatig het vloeistofpeil in het reservoir. Het vloeistofpeil moet zich tussen de merktekens MAX en MIN aan de zijkant van het reservoir bevinden.

Reinig het gebied rondom de dop van het reservoir grondig alvorens de dop te verwijderen en vloeistof bij te vullen, om te voorkomen dat deze vervuild raakt.

Als het peil laag is, vul dan bij met de voorgeschreven remvloeistof tot het MAX-peil. Het peil van de vloeistof zal met een oplopende kilometerstand dalen. Dit is normaal en wordt veroorzaakt door het slijten van de remvoeringen. Als het vloeistofpeil extreem laag is, adviseren we u het remsysteem te laten controleren door een officiële HYUNDAI-dealer.



WAARSCHUWING

Als het remsysteem vaak moet worden bijgevuld, kan dit duiden op een lek in het remsysteem. We adviseren u de auto te laten controleren door een officiële HYUNDAI-dealer.



WAARSCHUWING

Let op dat er geen remvloeistof in contact komt met uw ogen. Als remvloeistof in contact komt met uw ogen, spoel uw ogen dan gedurende ten minste 15 minuten met schoon water en raadpleeg onmiddellijk een arts.

AANWIJZING

- Zorg ervoor dat remvloeistof niet in contact komt met het lakwerk van de auto. De lak kan hierdoor beschadigen.
- Remvloeistof die gedurende lange tijd is blootgesteld aan de buitenlucht mag **NOOIT** worden gebruikt, omdat de kwaliteit ervan niet kan worden gewaarborgd. Deze moet op de juiste manier worden afgevoerd.
- Gebruik het juiste type remvloeistof. Slechts een paar druppels minerale olie in het remsysteem kunnen onderdelen van het remsysteem beschadigen.



Informatie

Gebruik alleen de voorgeschreven remvloeistof (zie 'Aanbevolen smeermiddelen en hoeveelheden' in hoofdstuk 2).

REDUCTIEOVERBRENGINGS- VLOEISTOF

In het voertuig is geen peilstok voor reductieoverbrengingsvloeistof. Controleer het peil van de reductieoverbrengingsvloeistof na elke 60.000 km. Als u met de auto rijdt onder zware omstandigheden, moet u kijken bij onderhoud bij gebruik onder zware omstandigheden en een officiële HYUNDAI-dealer raadplegen.

RUITENSPROEIERVLOEISTOF

Ruitensproeiervloeistofniveau controleren

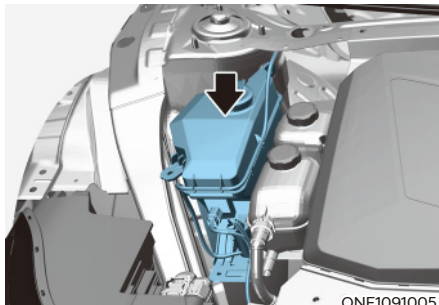

ONE1091005

Controleer het vloeistofpeil in het sproeierreservoir en vul indien nodig vloeistof bij. Als u geen ruitensproeiervloeistof bij de hand heeft, kunt u het reservoir bijvullen met gewoon water. Gebruik in koude klimaten echter speciale ruitensproeiervloeistof om bevriezing te voorkomen.



WAARSCHUWING

Neem bij het gebruik van ruitensproeiervloeistof de volgende veiligheidsvoorzorgsmaatregelen in acht om de kans op ernstig letsel te beperken:

- Gebruik geen koelvloeistof of anti-vries in het sproeierreservoir. Koelvloeistof kan het zicht ernstig belemmeren wanneer dit op de voorruit terecht komt, waardoor u de controle over de auto kunt verliezen en een ongeval kunt veroorzaken. Bovendien kan deze de lak en sierlijsten beschadigen.
- Houd open vuur en vonken uit de buurt van de ruitensproeiervloeistof en het ruitensproeierreservoir. Ruitensproeiervloeistof kan alcohol bevatten en ontvlambaar zijn.
- Drink geen ruitensproeiervloeistof en vermijd contact met de huid. Ruitensproeiervloeistof is schadelijk voor mens en dier.
- Houd ruitensproeiervloeistof uit de buurt van kinderen en dieren.

INTERIEURLUCHTFILTER

Controle filter

Het interieurluchtfilter moet worden vervangen volgens het onderhoudsschema. Als de auto gedurende lange tijd in steden met ernstige luchtvervuiling of op ruige, stoffige wegen wordt gebruikt, moet het filter vaker worden gecontroleerd en eerder worden vervangen. Vervang het interieurluchtfilter door de onderstaande procedure te volgen en zorg ervoor dat u geen andere onderdelen beschadigt.

Filter vervangen

1. Open de motorkap.

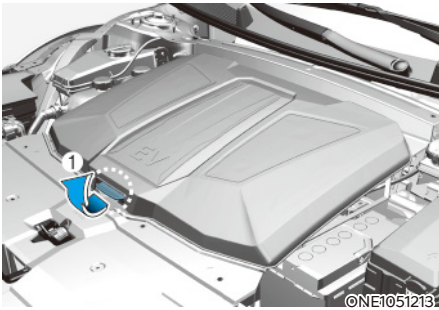

2. Til de afdekkap van de bagageruimte aan de voorzijde op terwijl u op de hendel drukt (1).

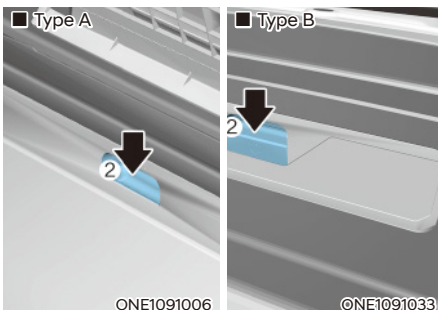

3. Verwijder het klepje door te trekken aan de handgreep van de bagageruimte voorzijde (2).

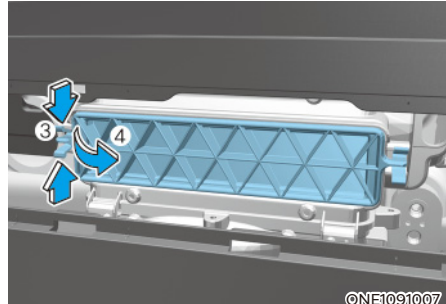

4. Houd de vergrendeling (3) aan de linkerzijde van het deksel (4) ingedrukt.
5. Vervang het interieurluchtfilter.
6. Plaats de onderdelen in omgekeerde volgorde van verwijderen.

AANWIJZING

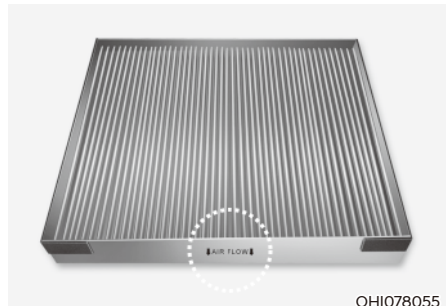

- Plaats een nieuw interieurluchtfilter in de juiste richting met het pijlsymbool (↴) omlaag gericht om geluid en een verminderde werking te voorkomen.
- Zorg er na het vervangen van het interieurluchtfilter altijd voor dat de bagageruimte aan de voorzijde stevig gesloten.

Anders kunt u de motorruimte beschadigen, lawaai horen of kan er vuil binnendringen.

RUITENWISSERBLADEN

Controle bladen

Verontreiniging van de voorruit of de ruitenwischerbladen door bepaalde substanties kan het effect van de ruitenwissers verminderen.

Bekende vormen van verontreiniging zijn insecten, sap van bomen en hot wax-behandelingen gebruikt in sommige wasstraten. Als de bladen niet goed wassen, reinig dan zowel de ruit als de bladen met een goed reinigingsmiddel of een mild wasmiddel en spoel ze grondig af met schoon water.

AANWIJZING

Om schade aan de ruitenwischerbladen, -armen of andere onderdelen te voorkomen:

- Geen benzine, kerosine, verfverdunder of andere oplosmiddelen op of in de buurt ervan gebruiken.
- Probeer niet om de ruitenwissers met de hand te bewegen.
- Geen niet-gespecificeerde ruitenwischerbladen gebruiken.



Informatie

In de handel verkrijgbare hot wax zoals gebruikt in wasstraten bemoeilijkt het reinigen van de voorruit.



Informatie

Ruitenwischerbladen zijn verbruiksartikelen. Normale slijtage van de ruitenwissers valt doorgaans niet onder de garantie van uw auto.

Vervangen van bladen

Als de ruitenwissers de ruit niet langer goed schoonmaken, kan het zijn dat ze versleten of gescheurd zijn en dienen ze te worden vervangen.

AANWIJZING

- Om schade aan de motorkap en de ruitenwischerarmen te voorkomen, mogen de ruitenwischerarmen alleen worden opgetild als ze in de bovenste wispositie staan.
- Plaats de ruitenwischerarmen altijd terug op de voorruit voordat u gaat rijden.

Voorruiwischerblad vervangen

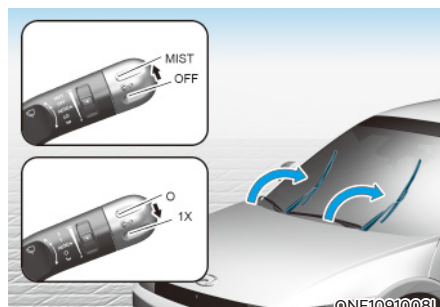

[A]: type A, [B]: type B

Binnen 20 seconden na het uitschakelen van de auto, tilt u de wischerhendel op (of duwt u hem omlaag) naar de MIST positie (of 1x) en houdt hem ongeveer 2 seconden in die positie tot de wissers naar de bovenste wispositie bewegen. Nu kunt u de wissers van de voorruit tillen.

Type A

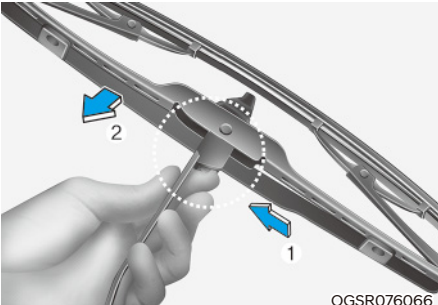
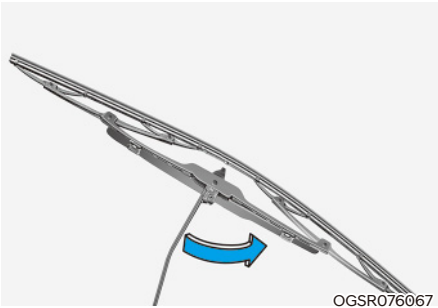

1. Til de wisserbladklem omhoog. Til het wisserblad omhoog.
2. Druk op de vergrendeling (1) en duw het wisserblad naar beneden (2).

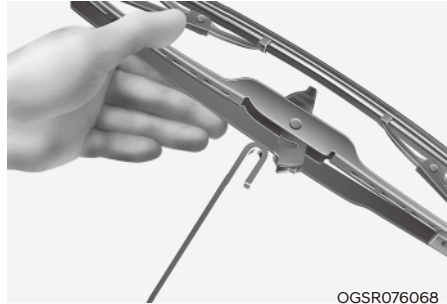

3. Verwijder het wisserblad uit de ruitenwisserarm.
4. Plaats het nieuwe ruitenwisserblad in de omgekeerde volgorde van het verwijderen.
5. Plaats de ruitenwisserarm terug op de voorruit.

Type B

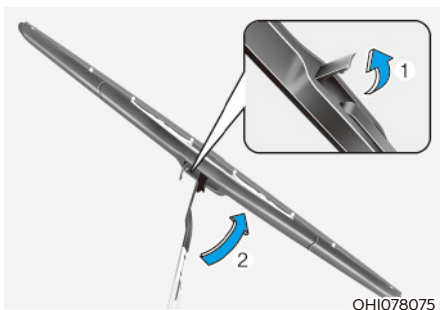

1. Open de klem (1) van het ruitenwisserblad. Til het wisserblad omhoog.

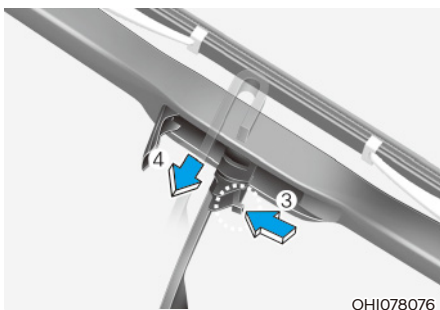

2. Druk de klem in (3). Duw dan het blad naar voren door de wisserarm heen om hem los te halen (4).

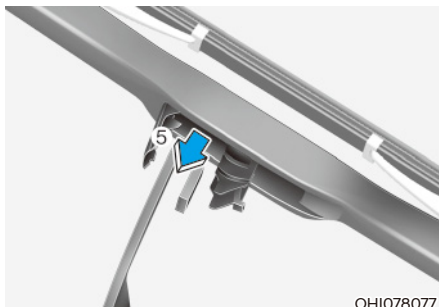

3. Verwijder het wisselblad uit de ruitenwisserarm (5).
4. Plaats het nieuwe ruitenwisserblad in de omgekeerde volgorde van het verwijderen.
5. Plaats de ruitenwisserarm terug op de voorruit.

ACCU (12 VOLT)



WAARSCHUWING

Om ERNSTIG of DODELIJK LETSEL van uzelf of omstanders te voorkomen, volg altijd deze voorzorgsmaatregelen als u in de buurt van de accu werkt of ze hanteert:



Lees en volg de aanwijzingen voor het omgaan met de accu altijd zorgvuldig.



Draag oogbescherming die ontworpen is om de ogen tegen spatten zuur te beschermen.



Houd open vuur, vonken en rokende materialen uit de buurt van de accu.



Er zit altijd zeer licht ontvlambare waterstof in de accucellen en dat kan ontploffen als het ontvlamt.



Houdt accu's buiten bereik van kinderen.



Accu's bevatten zwavelzuur dat zeer corrosief is. Voorkom contact van het zuur met uw ogen, huid of kleding.

Spoel uw ogen minstens 15 minuten met schoon water als er zuur in komt en roep onmiddellijk medische hulp in. Als het zuur in contact komt met uw huid, grondig wassen. Roep onmiddellijk medische hulp in wanneer u pijn of een brandend gevoel heeft.

- Bij het optillen van een accu met een kunststof behuizing kan door overmatige druk accuzuur naar buiten komen, waardoor de accu kan lekken. Houd bij het optillen uw handen aan de zijkant van de accu.
- Probeer uw auto niet te starten met een hulpaccu als uw accu bevroren is.
- Laad een accu NOOIT op als de accukabels van het voertuig nog aangesloten zijn op de accu.
- De ontstekingsschakelaar werkt met hoogspanning. Raak deze onderdelen NOOIT aan terwijl het controlelampje "READY" brandt of wanneer de toets Start/Stop in stand ON staat.

AANWIJZING

- Wanneer de auto gedurende langere tijd niet wordt gebruikt in een gebied met lage temperaturen, verwijder dan de accu en bewaar deze binnen.
- Laad de accu altijd volledig op om te voorkomen dat de accubak beschadigd raakt in gebieden met lage temperaturen.

AANWIJZING

Als u niet-toegestane elektronische apparaten aansluit, raakt de accu mogelijk ontladen. Gebruik nooit niet-toegestane apparaten.

Voor een optimale werking van de accu

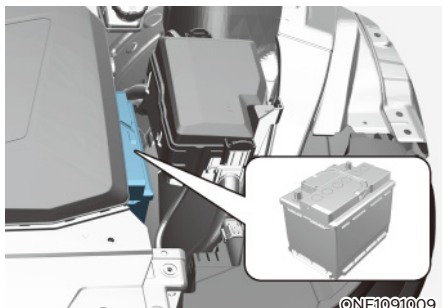

- Zorg ervoor dat de accu altijd goed vastzit.
- Houd de bovenzijde van de accu schoon en droog.
- Houd de accupolen en de accupoolklemmen schoon, zorg ervoor dat ze goed vastzitten en bescherm ze met vaseline.
- Spoel gemorst elektrolyt direct af met een oplossing van water en natriumbicarbonaat (zuiveringszout).
- Neem de accukabels los als u de auto gedurende een langere periode niet gebruikt.

Accucapaciteitsticker



OLMB073072

* De werkelijke sticker of de accu kan afwijken van de afbeelding.

1. CMF60L-BCI: De HYUNDAI-modelnaam van de accu
2. 12V: De nominale spanning

3. 60Ah (20u): De nominale capaciteit (in ampère-uur)
4. 92RC: De nominale reservecapaciteit (in min.)
5. 550CCA: De koudstartstroom in ampère volgens SAE-norm
6. 440A: De koudstartstroom in ampère volgens EN-norm

Accu laden

Met een acculader

Uw auto is uitgerust met een onderhoudsvrije accu.

- Laad de accu gedurende 10 uur traag op met een druppellader wanneer de accu op korte tijd is leeggeraakt (bijvoorbeeld doordat de koplampen of interieurverlichting zijn blijven branden terwijl het voertuig niet gebruikt werd).
- Wanneer de accu geleidelijk ontladend door een hoge elektrische belasting tijdens het rijden, laadt u ze 2 uur op met 20 - 30 A.

WAARSCHUWING

Volg altijd deze instructies als u de accu van uw voertuig oplaadt om het risico op ERNSTIG of DODELIJK LETSEL door ontploffingen of brandwonden door zuur te vermijden.

- Schakel vóór het uitvoeren van onderhoudswerkzaamheden aan de accu of het laden van de accu alle elektrische verbruikers uit en zet de auto stil.
- Houd open vuur, vonken en rokende materialen uit de buurt van de accu.
- Werk altijd in open lucht of op een goed geventileerde plaats
- Draag een veiligheidsbril wanneer u de accu tijdens het opladen controleert.
- De accu moet uit de auto worden verwijderd en in een goed geventileerde ruimte geplaatst worden.

- Houd de accu tijdens het laden in de gaten; beëindig het laden of wijzig de laadstroomcapaciteit als de accu cel hevig begint te borrelen.
- **Neem de minkabel van de accu altijd eerst los en sluit de minkabel van de accu altijd als laatste weer aan. Ontkoppel de acculader in de onderstaande volgorde:**
 1. **Zet de hoofdschakelaar van de acculader uit.**
 2. **Neem de klem los van de minpool.**
 3. **Neem de klem los van de pluspool.**
- **We raden aan om accu's voor vervanging van een officiële HYUNDAI-dealer te gebruiken.**

Via starten met een hulpaccu

Na het starten met een goede hulpaccu, rijdt u 20-30 minuten met het voertuig voor het wordt afgesloten. Het voertuig herstart misschien niet als u het uitschakelt voordat de accu voldoende opgeladen is. Kijk bij 'starten met hulpaccu' in hoofdstuk 8 voor meer informatie over de startprocedure met een hulpaccu.



Informatie



Een onjuist afgevoerde batterij kan schadelijk zijn voor het milieu en voor uw gezondheid. Voer de accu af volgens uw lokale wetgeving of voorschriften.

Te resetten onderdelen

De volgende onderdelen moeten eventueel worden gereset nadat de accu ontladen is geweest of na het weer aansluiten van de accukabels.

- Driving info (rij-informatie)/ After recharging (Na het laden)/ Accumulated info (Totale informatie) (onderwerpen in Utility (hulp) weergave) (zie hoofdstuk 4)
- Integrated memory system (Geïntegreerd geheugensysteem) (zie hoofdstuk 5)
- Elektrisch bedienbare ruit (zie hoofdstuk 5)
- Panoramadak (zie hoofdstuk 5)
- Elektrisch bedienbare achterklep (zie hoofdstuk 5)
- Verwarmings- en ventilatiesysteem (zie hoofdstuk 5)
- Klok (zie handleiding van het infotainmentsysteem)
- Infotainmentsysteem (zie handleiding infotainmentsysteem)

BANDEN EN WIELEN



WAARSCHUWING

Door een defecte band kunt u de controle over de auto verliezen en een ongeval veroorzaken. Om de kans op ERNSTIG LETSEL te beperken, moeten de volgende voorzorgsmaatregelen worden genomen:

- Controleer de bandenspanning maandelijks. Controleer de banden daarnaast op slijtage en beschadigingen.
- De aanbevolen bandenspanning voor uw auto bij koude banden kunt u vinden in deze handleiding en op het bandenspanningslabel op de middenstijl aan bestuurderszijde. Gebruik altijd een bandenspanningsmeter om de bandenspanning te meten. Banden met een te hoge of te lage spanning slijten ongelijkmatig, wat leidt tot slecht weggedrag.
- Controleer ook altijd de spanning van het reservewiel wanneer u de spanning van de andere banden van uw auto controleert.
- Vervang banden die versleten of beschadigd zijn of die ongelijkmatige slijtage vertonen. Versleten banden kunnen leiden tot verminderde remprestaties, stuurcontrole of grip.
- Vervang de banden **ALTIJD** door banden waarvan maat, type, constructie en loopvlakprofiel hetzelfde zijn als van de oorspronkelijk op de auto gemonteerde banden. Het gebruik van afwijkende maten banden en wielen kan ongewenste rijeigenschappen of een slechte wegligging van de auto tot gevolg hebben of het antiblokkeersysteem (ABS) van uw auto beïnvloeden. Dit kan leiden tot een ernstig ongeval.

Bandenonderhoud

Voor uw veiligheid, een maximale levensduur van de banden en een zo laag mogelijk verbruik van elektrische energie, moet u de banden steeds op de aanbevolen spanning houden en mag u het totaalgewicht en de maximale asbelasting niet overschrijden.

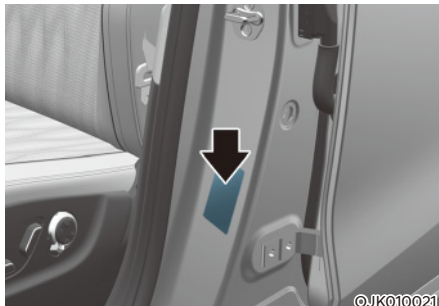

U kunt alle specificaties (maten en spanningen) terugvinden op een label dat op de middenstijl aan bestuurderszijde is aangebracht.

Aanbevolen bandenspanning koud

Alle bandenspanningen (inclusief het reservewiel) moeten worden gecontroleerd bij koude banden. 'Koude banden' betekent dat de auto ten minste drie uur niet heeft gereden of minder dan 1,6 km heeft gereden.

De bandenspanning bij warme banden is normaliter 28 tot 41 kPa (4 tot 6 psi) hoger dan de aanbevolen bandenspanning bij koude banden. Laat geen lucht uit warme banden ontsnappen om de spanning aan te passen, want hierdoor wordt de bandenspanning te laag. Zie 'Banden en wielen' in hoofdstuk 2 voor de aanbevolen bandenspanning.



WAARSCHUWING

Voor optimale rijeigenschappen, een optimale wegligging en een zo laag mogelijke bandenslijtage dient u de banden op de aanbevolen spanning te houden.

Een te hoge of te lage bandenspanning kan de levensduur van de band verkorten, een negatief effect op de rijeigenschappen hebben en tot een plotseling banddefect leiden waardoor u de macht over het stuur kunt verliezen en een ongeval kunt veroorzaken.

Een veel te lage bandenspanning kan leiden tot ernstige warmteontwikkeling, waardoor een klapband, loopvlakscheiding en andere banddefecten kunnen optreden en u de macht over het stuur kunt verliezen. Hierdoor kan een ernstig ongeval plaatsvinden. Dit risico is veel hoger op warme dagen en bij lange ritten met hoge snelheden.



OPGELET

- Een te lage bandenspanning leidt tot overmatige slijtage, slecht weggedrag en een hoger verbruik van elektrische energie. Zelfs wielvervorming is mogelijk. Houd de bandenspanning op het juiste peil. Als een band vaak moet worden opgepompt, adviseren we u deze te laten controleren door een officiële HYUNDAI-dealer.
- Een te hoge bandenspanning heeft een negatieve invloed op het rijcomfort en zorgt voor een verhoogde slijtage in het midden van het loopvlak. Bovendien bestaat er een grotere kans op beschadiging door oneffenheden in het wegdek.

Bandenspanning controleren

Controleer de banden, inclusief de reserveband, minstens eenmaal per maand.

Controle

Gebruik een bandenspanningsmeter van goede kwaliteit om de bandenspanning te meten. U kunt aan de buitenkant niet zien of de banden de juiste spanning hebben. Met radiaalbanden kan niets mis lijken, terwijl ze toch te weinig spanning hebben.

Verwijder het ventieldopje van het bandventiel. Druk de bandenspanningsmeter stevig op het ventiel om de spanning af te lezen. Als de bandenspanning van de koude band overeenkomt met de aanbevolen spanning op het Band en Laadinformatielabel, is er geen correctie nodig. Als de bandenspanning te laag is, pomp de band dan op totdat de aanbevolen spanning wordt bereikt. Schroef de ventieldopjes terug op de bandventielen. Zonder het ventieldopje kan er vuil of vocht in het ventiel komen, wat kan leiden tot luchtlekkage. Als een ventieldopje ontbreekt, plaats dan zo snel mogelijk een nieuw.

Als de band te hard is opgepompt, laat dan lucht ontsnappen door de metalen pen in het midden van het ventiel in te duwen. Controleer de bandenspanning opnieuw met de bandenspanningsmeter. Schroef de ventieldopjes terug op de bandventielen. Zonder het ventieldopje kan er vuil of vocht in het ventiel komen, wat kan leiden tot luchtlekkage. Als een ventieldopje ontbreekt, plaats dan zo snel mogelijk een nieuw.

Wielen verwisselen

Om de banden zo gelijkmatig mogelijk te laten slijten adviseert HYUNDAI de wielen iedere 12.000 km (7.500 mijl) of eerder, indien het slijtagepatroon daartoe aanleiding geeft, te verwisselen.

Controleer bij het verwisselen tevens de balans.

Controleer de banden bij het verwisselen op ongelijkmatige slijtage en beschadigingen. Abnormale slijtage wordt meestal veroorzaakt door onjuiste bandenspanning, verkeerde wieluitlijning, onbalans in de wielen, hard remmen of snel rijden door bochten. Controleer het loopvlak en de zijkant van de band op hobbels of uitstulpingen. Vervang de band als u een van deze afwijkingen aantreft. Vervang de band als het canvas of de koordlagen zichtbaar zijn. Breng de bandenspanning van de voor- en achterbanden na het verwisselen op de voorgeschreven waarden en controleer of de wielmoer goed vastzit (het juiste aanhaalmoment is 11~13 kgf·m (79~94 lbf·ft)).

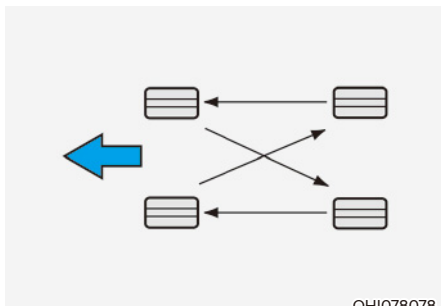

OHI078078

Controleer bij het verwisselen van de wielen tevens de remblokken op slijtage.

i Informatie

De buiten- en binnenkant van een asymmetrische band is duidelijk waarneembaar. Wanneer u een asymmetrische band installeert, moet u ervoor zorgen dat de kant gemarkeerd met 'outside' naar buiten is gericht. Als de kant gemarkeerd met 'inside' aan de buitenkant is gemonteerd, heeft dit een negatief effect op de prestaties van de auto.

! WAARSCHUWING

- Gebruik het reservewiel niet voor het roteren van de wielen.
- Zorg ervoor dat diagonaal- en radiaalbanden nooit in combinatie met elkaar worden gemonteerd. Dit kan ongewenste rijeigenschappen veroorzaken, waardoor u de controle over de auto kunt verliezen en een ongeval kunt veroorzaken.

Uitlijnen en balanceren van de wielen

De wielen van uw auto zijn af fabriek zorgvuldig uitgelijnd en gebalanceerd voor een lange levensduur van de banden en optimale prestaties.

Normaalgesproken is het niet nodig de wielen nogmaals uit te lijnen. In het geval de banden van uw auto echter abnormale slijtage vertonen of als de auto naar één kant trekt, kan het zijn dat de auto opnieuw moet worden uitgelijnd.

Wanneer de auto tijdens het rijden op een vlakke weg trilt, kan het zijn dat de wielen opnieuw moeten worden gebalanceerd.

AANWIJZING

Onjuiste balanciegewichten kunnen de lichtmetalen velgen van uw auto beschadigen. Gebruik alleen goedgekeurde balanciegewichten.

Banden vervangen

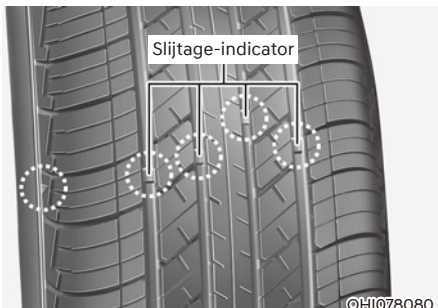

Als de band gelijkmatig is afgesleten, verschijnt een bandslijtage-indicator als een vaste balk over het loopvlak. Dit geeft aan dat de band minder dan 1,6 mm (1/16 in.) loopvlak heeft. Vervang de band wanneer dit gebeurt.

Wacht niet met het vervangen van de band totdat de slijtage-indicator over de gehele profielbreedte zichtbaar is.



WAARSCHUWING

Om de kans op **ERNSTIG** of **DODELIJK LETSEL** te beperken:

- Vervang banden die versleten of beschadigd zijn of die ongelijkmatige slijtage vertonen. Versleten banden kunnen leiden tot verminderde remprestaties, stuurcontrole en grip.
- Vervang banden altijd door banden met dezelfde maat als die oorspronkelijk op de auto werden geleverd. Het gebruik van afwijkende maten banden en wielen kan ongewenste rijeigenschappen of een slechte wegligging van de auto tot gevolg hebben of het antiblokkeersysteem (ABS) van uw auto beïnvloeden. Dit kan leiden tot een ernstig ongeval.
- Bij het verwisselen of vervangen van banden (of velgen), dient u de beide banden (of velgen) voor of achter tegelijk te verwisselen of te vervangen. Wanneer slechts één band wordt vervangen kan dit het weggedrag van de auto beïnvloeden.
- Banden worden in de loop van de tijd slechter, zelfs als ze niet worden gebruikt. Ongeacht het resterende loopvlak adviseert HYUNDAI de banden te vervangen wanneer ze zes (6) jaar zijn gebruikt.
- Warmte veroorzaakt door warme klimaten of veelvuldig hoge belastingen kan het verouderingsproces versnellen. Het niet opvolgen van deze waarschuwing kan tot een plotseling banddefect leiden, waardoor u de controle over de auto kunt verliezen en een ongeval kunt veroorzaken.



WAARSCHUWING

De originele band moet zo snel mogelijk worden gerepareerd of vervangen om te voorkomen dat het reservewiel defect raakt, dat u de controle over het voertuig verliest en zo een ongeval veroorzaakt.. Het reservewiel is alleen bestemd voor noodgevallen. Rijd niet sneller dan 80 km/uur (50 mph) wanneer het compacte reservewiel wordt gebruikt.

Velgen vervangen

Als u om de een of andere reden de velgen wilt vervangen, dient u erop te letten dat de nieuwe velgen gelijkwaardig zijn aan de originele velgen voor wat betreft diameter, velgbreedte en offset (wielbolling).

Grip

De grip kan afnemen als u met versleten banden, de verkeerde bandenspanning of op glad wegdek rijdt. De banden moeten worden vervangen wanneer de bandslijtage-indicatoren verschijnen. Om de kans te verkleinen dat u de controle over de auto verliest, dient u langzamer te rijden in geval van regen, sneeuw of ijs op het wegdek.

Onderhoud van banden

Naast een juiste bandenspanning helpt een correcte wieluitlijning om de bandslijtage te verminderen. Als u merkt dat een band ongelijkmatig slijt, laat uw dealer dan de wieluitlijning controleren.

Wanneer u nieuwe banden laat monteren, moet u ervoor zorgen dat ze ook worden gebalanceerd. Dit verhoogt het rijcomfort en de levensduur van de banden. Balanceer een wiel ook altijd wanneer de band van de velg verwijderd is geweest.

Label op de wang van de band

Deze informatie bestaat uit de baseeigenschappen van de band en het identificatienummer voor veiligheidscertificatie. Het identificatienummer kan worden gebruikt om de band te identificeren bij een terugroepactie.

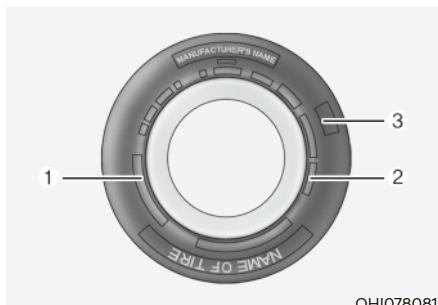

OH1078081

1. Fabrikant of merknaam

Fabrikant of merknaam wordt aangegeven.

2. Bandenmaataanduiding

De wang van een band is voorzien van een bandenmaataanduiding. U hebt deze informatie nodig bij het kiezen van vervangende banden voor uw auto. Hieronder wordt uitgelegd wat de letters en cijfers in de bandenmaataanduiding betekenen.

Voorbeeld aanduiding bandenmaat:

(Deze maat dient slechts ter illustratie; de bandenmaat van uw auto is afhankelijk van de uitvoering.)

235/55R19 105W

235 - Breedte band in millimeter.

55 - Hoogte-/breedteverhouding. De hoogte van de wang van de band als percentage van de breedte.

R - Type band (radiaalband).

19 - Velgdiameter in inch.

105 - Index draagvermogen, een numerieke code die het maximale draagvermogen van de banden aangeeft.

W - Aanduiding snelheidsclassificatie. Zie het overzicht in dit hoofdstuk voor meer informatie.

Aanduiding velgmaat

Ook de wielen zijn voorzien van informatie die van belang kan zijn bij eventuele vervanging. Hieronder wordt uitgelegd wat de letters en cijfers in de velgmaataanduiding betekenen.

Voorbeeld aanduiding velgmaat:

7,5J x 19

7,5 - Velgbreedte in inch.

J - Aanduiding offset.

19 - Velgdiameter in inch.

Snelheidsclassificatie banden

Onderstaande tabel geeft een overzicht van de meest gebruikelijke snelheidsclassificaties voor banden voor personenwagens. De snelheidsclassificatie is onderdeel van de bandenmaataanduiding op de wang van de band. Deze aanduiding geeft de maximum snelheid weer waarvoor deze band is ontworpen.

Aanduiding snelheidsclassificatie	Maximum snelheid
S	180 km/uur (112 mph)
T	190 km/uur (118 mph)
H	210 km/uur (130 mph)
V	240 km/uur (149 mph)
W	270 km/uur (168 mph)
Y	300 km/uur (186 mph)

3. Levensduur van de band controleren (TIN: bandidentificatienummer)

Banden die ouder dan zes jaar zijn, gerekend vanaf de productiedatum (inclusief het reservewiel), moeten worden vervangen door nieuwe. U kunt de productiedatum op de wang van de band vinden (mogelijk aan de binnenkant van het wiel) met behulp van de DOT-code. De DOT-code is een serie tekens op de band die bestaat uit cijfers en Engelse letters. De productiedatum wordt aangeduid door de laatste vier cijfers (tekens) van de DOT-code.

DOT: XXXX XXXX OOOO

Het eerste deel van de DOT-code geeft de fabriekscode, de bandenmaat en het type profiel aan en de laatste vier cijfers de week en het jaar waarin de band is geproduceerd.

Bijvoorbeeld:

DOT XXXX XXXX 5221 geeft aan dat de band is geproduceerd in week 52 van 2021.

4. Structuur en materiaal van de band

Het aantal lagen van rubber-bekleed weefsel in de band. Bandenfabrikanten moeten ook de materialen in de band aangeven, waaronder staal, nylon, polyester en andere. De letter 'R' betekent radiaalband constructie; de letter 'D' betekent diagonaalband constructie en de letter 'B' betekent gordel band met diagonaal karkas constructie.

5. Maximaal toegestane bandenspanning

Dit getal geeft de hoogste bandenspanning aan die mag worden toegepast. Overschrijd de maximaal toegestane bandenspanning niet. Raadpleeg het Band en Laadinformatielabel voor de aanbevolen bandenspanning.

6. Maximum belastingindex

Dit getal geeft de maximale belasting in kilogrammen aan waarmee de band mag worden belast. Monteer bij het vervangen van de banden op de auto altijd een band die dezelfde belastingindex heeft als de fabrieksgemonteerde band.

7. Uniforme kwaliteitsaanduiding voor banden

Kwaliteitsgradaties vindt u, indien van toepassing, op de zijkant van de band tussen de schouder van het loopvlak en de maximumbreedte van de wang.

Bijvoorbeeld:

TREADWEAR 200

TRACTION AA

TEMPERATURE A

Slijtage loopvlak

De slijtage-index classificatie is een vergelijkbare kwalificatie gebaseerd op de slijtagegraad van de band tijdens het testen onder gecontroleerde omstandigheden op een officieel erkende testbaan. Een band met classificatie 150 zou bijvoorbeeld anderhalf keer minder slijten tijdens de test als een band met classificatie 100.

De levensduur van de banden zal in belangrijke mate afhankelijk zijn van de gebruiksomstandigheden. De levensduur kan echter van de norm afwijken door de rijstijl van de bestuurder, onderhoud van de banden, de toestand van de wegen en het klimaat.

Deze classificaties zijn geperst op de wangen van banden voor personenwagens. De als standaard of optionele uitrusting beschikbare banden voor uw auto kunnen variëren met betrekking tot deze classificatie.

Grip - AA, A, B en C

Er zijn drie gripclassificaties, van hoog naar laag AA, A, B en C. De gripclassificatie geeft aan in hoeverre de banden op een nat wegdek doorglijden bij het maken van een noodstop, zoals gemeten onder gecontroleerde omstandigheden op een officieel erkende testbaan, zowel op asfalt als op beton. Een band met classificatie C is een band met relatief weinig grip.



WAARSCHUWING

De kwaliteit van de tractie voor deze band is gebaseerd op tractietesten waarbij niet onder een hoek wordt geremd. Bij de kwaliteit is geen rekening gehouden met de acceleratie, het nemen van bochten, aquaplaning en maximum tractie.

Temperatuur - A, B en C

Er zijn drie temperatuurclassificaties mogelijk: A (de hoogste), B en C. Deze classificaties geven aan in hoeverre de band hittebestendig is en in welke mate de band warmte afvoert, zoals getest onder gecontroleerde omstandigheden op een testwiel in een officieel erkend laboratorium.

Aanhoudend hoge temperaturen kunnen degeneratie van het materiaal van de band veroorzaken en de levensduur van de band aanzienlijk verminderen, terwijl bovenmatige temperatuur tot een plotseling banddefect kan leiden. Classificaties B en A stellen hogere prestatieniveaus op het testwiel in het laboratorium voor dan het vereiste wettelijke minimum.



WAARSCHUWING

De temperatuurclassificatie voor de band is vastgesteld voor een band die de juiste spanning heeft en niet is overbelast. Overmatige snelheid, te lage spanning, te hoge spanning of overbelasting, afzonderlijk of in combinatie, kan warmteontwikkeling en eventueel een plotseling banddefect veroorzaken. Hierdoor kunt u de controle over de auto verliezen en een ongeval veroorzaken.

Banden met lage hoogte-/breedteverhouding (indien van toepassing)

De hoogte-/breedteverhouding is lager dan 50 bij banden met een kleine hoogte-/breedteverhouding.

Aangezien banden met een kleine hoogte-/breedteverhouding zijn geoptimaliseerd voor weggedrag en remmen, is hun wang iets stijver dan bij een standaardband. Banden met een kleine hoogte-/breedteverhouding zijn daarnaast meestal ook breder en hebben dus een groter contactvlak met het wegdek. In sommige gevallen kunnen ze meer rijgeluid produceren ten opzichte van standaardbanden.



OPGELET

De wang van een band met een kleine hoogte-/breedteverhouding is lager dan bij een normale band. Daarom raken deze lage wielen en banden sneller beschadigd. Volg de onderstaande instructies.

- Als u op een ruige weg of in het terrein rijdt, zorg er dan voor dat u de banden en wielen niet beschadigt. Controleer na het rijden de banden en wielen.
- Bij het passeren van een kuil, verkeersdrempel, mangat of stoeprand moet u langzaam rijden om de banden en wielen niet te beschadigen.
- Wanneer een band een klap heeft geïncasseerd, controleer dan de staat van de band. Of u kunt contact opnemen met een officiële HYUNDAI-dealer.
- Controleer de staat en de spanning van de banden elke 3.000 km (1.800 mijl) om schade aan de banden te voorkomen.
- Het is moeilijk om schade aan een band puur visueel te herkennen. Controleer de band al bij een geringe indicatie van schade aan de band en vervang deze om schade door luchtlekage te voorkomen.
- Wanneer een band wordt beschadigd bij het rijden op een ruige weg, in het terrein of over obstakels, zoals een kuil, mangat of stoeprand, dekt uw garantie de schade niet.
- De bandinformatie is aangegeven op de wang van de band.

ZEKERINGEN

■ Plat type



Normaal



Doorgebrand

■ Cartridge-type



Normaal



Doorgebrand

■ Multitype

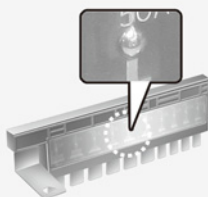

Normaal

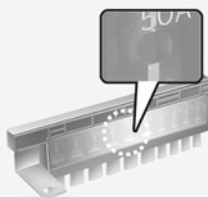

Doorgebrand

OTM078035

Het elektrisch systeem van een auto is tegen overbelasting beveiligd door middel van zekeringen.

Deze auto heeft 5 zekeringkasten, één in het zijpaneel aan bestuurderszijde en de andere in de motorruimte.

Als een van de lampen, accessoires of bedieningselementen van uw auto niet werkt, controleer dan de zekering van het betreffende circuit. Als een zekering is doorgebrand, is het element in de zekering gesmolten of gebroken.

Als het elektrische systeem niet werkt, controleer dan eerst de zekeringkast aan bestuurderszijde. Zet voordat u een doorgebrande zekering vervangt de auto uit, schakel alle schakelaars uit en haal vervolgens de minpool van de accu los. Vervang een zekering altijd door een zekering met dezelfde stroomsterkte.

Als de vervangende zekering ook doorbrandt, duidt dit op een elektrische storing. Gebruik het betrokken systeem niet. We adviseren u onmiddellijk contact op te nemen met een officiële HYUNDAI-dealer.



WAARSCHUWING

Vervang een zekering **ALLEEN** door een zekering met dezelfde stroomsterkte.

- Een zekering met een hogere waarde kan schade en mogelijk brand veroorzaken.
- Installeer geen draad of aluminiumfolie in plaats van de juiste zekering – zelfs niet als tijdelijke reparatie. Dit kan omvangrijke schade aan de bedrading en mogelijk brand veroorzaken.

AANWIJZING

Verwijder een zekering niet met een schroevendraaier of een ander metalen voorwerp omdat hierdoor kortsluiting kan ontstaan, waardoor schade aan het elektrische systeem kan worden veroorzaakt.

Vervangen zekering dashboard

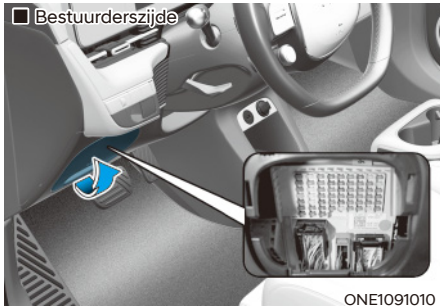

1. Zet de auto uit.
2. Zet alle andere schakelaars uit.
3. Open het deksel van de zekeringkast.
4. Raadpleeg het label aan de binnenkant van het deksel van de zekeringkast om de vermoedelijke locatie van de zekering te vinden.

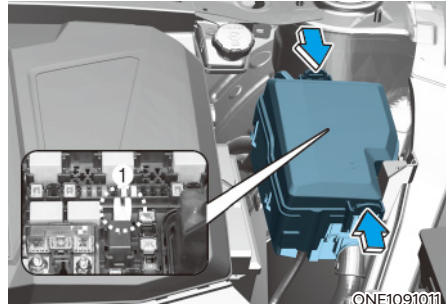

5. Trek de verdachte zekering recht naar buiten. Gebruik het gereedschap (1) dat zich in het deksel van de zekeringkast in de motorruimte bevindt.
6. Controleer de verwijderde zekering; vervang deze indien deze doorgebrand. Er bevinden zich reservezekeringen in de zekeringkast in het dashboard (of in de zekeringkast in de motorruimte).
7. Plaats een nieuwe zekering met dezelfde stroomsterkte en controleer of de zekering goed vastzit. Bij loszitten adviseren we u contact op te nemen met een officiële HYUNDAI-dealer.

Als u geen reservezekering hebt, kunt u in een noodgeval een zekering van een ander circuit gebruiken dat niet nodig is om te kunnen rijden, bijvoorbeeld van de aansteker, mits de zekering dezelfde stroomsterkte heeft.

Wanneer de koplampen of andere elektrische componenten niet werken en de zekeringen in orde zijn, controleer dan de zekeringkast in de motorruimte. Vervang een doorgebrande zekering door een zekering voor dezelfde stroomsterkte.

Vervangen zekering motorruimte

Platte zekering/patroonzekering

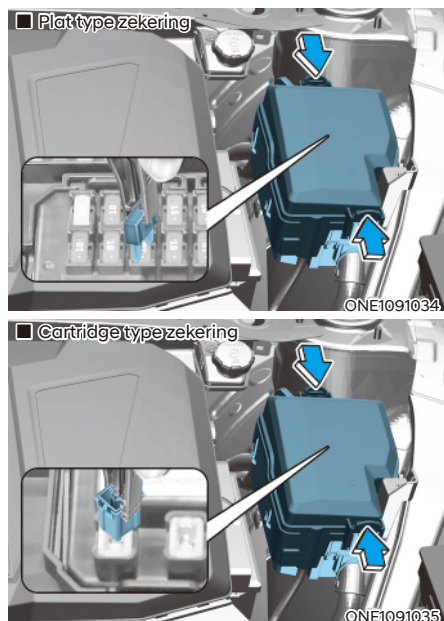

1. Zet de auto uit.
2. Zet alle andere schakelaars uit.
3. Verwijder het deksel van de zekeringkast door de lippen in te drukken en het deksel omhoog te trekken.
4. Controleer de verwijderde zekering; vervang deze indien deze is doorgebrand. Gebruik de zekeringtrekker in de zekeringkast in de motorruimte om de zekering te verwijderen of te plaatsen.
5. Plaats een nieuwe zekering met dezelfde stroomsterkte en controleer of de zekering goed vastzit. Bij loszitten adviseren we u contact op te nemen met een officiële HYUNDAI-dealer.

AANWIJZING

Plaats het deksel op de juiste manier nadat de zekeringkast in de motorruimte is gecontroleerd. U kunt een klinkgeluid horen als het deksel goed is vergrendeld. Als het niet goed is vergrendeld, kunnen er elektrische storingen optreden door contact met water.

Multizekering

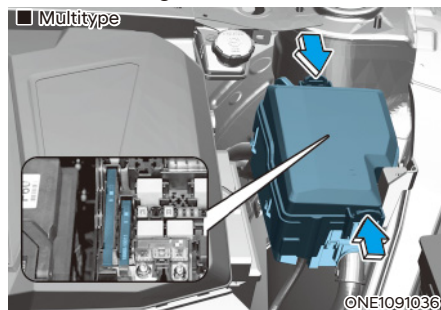

Als de multizekering is doorgebrand, adviseren we u contact op te nemen met een officiële HYUNDAI-dealer.

Beschrijving zekering-/relaiskast Zekeringkast in het dashboard



ONE1091012

Aan de binnenzijde van het deksel van de zekering-/relaiskast vindt u een label met daarop de naam en de waarden van de zekeringen en relais.

i Informatie

Niet alle beschrijvingen van de zekeringkasten in deze handleiding zijn mogelijk van toepassing op uw auto; de informatie is correct op het moment van drukken. Raadpleeg het label van de zekeringkast wanneer u de zekeringkast van uw auto controleert.







	REAR 15A				NO 1 7.5A		2 MEMORY 10A		2 SOLAR CHARGER 7.5A		10A
	2 EPCU 15A			3 MODULE 7.5A	CLUSTER 7.5A	8 IG3 7.5A	7 IG3 10A	IAU 10A	1 SOLAR CHARGER VISION ROOF 10A	20A	20A
AFCU 10A	DRV/PASS 15A		15A		2 IBU 7.5A	9 IG3 10A		BATTERY MANAGEMENT 10A	2 10A	10A	10A
	LH 25A	1 SPARE 25A	15A	3 P-SHIFTER 10A	4 MODULE 10A	USB CHARGER 10A	1 MEMORY 15A	2 SPARE 15A	OMU 15A	15A	15A
AMP 10A	RH 25A	6 MODULE 25A	7.5A	5 MODULE 10A			E-CALL 10A	1 IBU 10A	BRAKE SWITCH 10A	10A	10A
DRV PASS 30A	REAR RH 30A	1 A/C 30A	7.5A	1 15A		2 MODULE 10A	MULTI MEDIA 15A	1 MODULE 20A	1 MODULE 10A	10A	10A
	REAR LH 30A	7 MODULE 7.5A									

USE THE DESIGNATED FUSE ONLY
USE SOLO LOS FUSIBLES ESPECIFICADOS.
используйте только предназначенные предохранители и реле.







P/NO: 91990-GI640

ONE1091040L



Zekeringkast in het dashboard

Naam zekering	Symbol	Stroomsterkte zekering	Beveiligd circuit
Child Lock		15 A	Relais vergrendelen/ontgrendelen kinderslot
RR SEAT HTR		20 A	Stoelverwarmingsmodule achter
A/BAG IND		7,5 A	Dakconsole
MEMORY2	² MEMORY	10 A	Head-Up Display
START		7,5 A	VCU, IBU
S/CHARGE2	² SOLAR CHARGER	20 A	SDC
MIRR HTR		10 A	Buitenspiegel bestuurderszijde, buitenspiegel passagierszijde
T/GATE		15 A	Relais ontgrendeling achterklep
EPCU2	² EPCU	10 A	Omvormer achterzijde
MODULE3	³ MODULE	7,5 A	Multischakelaar, IBU, , IAU, remlichtschakelaar, module bestuurdersportier
CLUSTER	CLUSTER	7,5 A	Head-up display, instrumentenpaneel
IG3 8	⁸ IG3	10 A	V2L-eenheid, ICCU, VCMS, elektronische oliepomp achterzijde, CDM
IG3 7	⁷ IG3	10 A	Temperatuursensor in de auto, hoofdunit A/V- en navigatiesysteem, verwarmingselement airco, module klimaatregeling, instrumentenpaneel
IAU	IAU	10 A	Niet in gebruik
S/CHARGER/ VISION ROOF	¹ SOLAR CHARGER VISION ROOF	20 A	SDC, panoramadak
AFCU	AFCU	10 A	AFCU, buitengreep bestuurders-/passagiersportier





Zekeringkast in het dashboard

Naam zekering	Symbol	Stroomsterkte zekering	Beveiligd circuit
FR SEAT HET		20 A	Stoelventilatiemodule voor, stoelverwarmingsmodule voor
WASHER		15 A	Multifunctionele schakelaar
IBU2	² IBU	7,5 A	IBU
IG3 9	⁹ IG3	10 A	SCU, omvormer achterzijde, BMU
BMS		10 A	BMU
A/BAG2	² 	10 A	Airbagmodule
WIN LH	^{LH} 	25 A	Module elektrisch bediende ruit met klembeveiliging bestuurderszijde (LHD), module elektrisch bediende ruit met klembeveiliging passagierszijde (RHD) Module elektrisch bediende ruit met klembeveiliging links achter
SPARE1	¹ SPARE	15 A	Niet in gebruik
E-SHIFTER3	³ E-SHIFTER	10 A	Elektronische ATM-selectiehandel
MODULE4	⁴ MODULE	10 A	Hoekradar vooraan/achteraan links/rechts, omvormer voor/achter, stuurkussenschakelaar, motor ADAS-unit (rijden), VESS-eenheid, voorradar, frontzichtcamera (ADAS), motor ADAS-unit (parkeren)
USB CHARGER		15 A	USB-oplader vooraan #1, USB-oplader vooraan #2









Zekeringkast in het dashboard



Naam zekering	Symbol	Stroomsterkte zekering	Beveiligd circuit
MEMORY1	¹ MEMORY	15 A	Verbindingsblok ICU (zekering F6), instrumentenpaneel, module klimaatregeling, sfeerverlichting
SPARE2	² SPARE	10 A	Niet in gebruik
OMU	OMU	15 A	Buitenspiegels bestuurderszijde/passagierszijde, module bestuurdersportier
AMP	AMP	25 A	AMP
WIN RH	^{RH} 	25 A	Module elektrisch bediende ruit met klembeveiliging passagierszijde (LHD), module elektrisch bediende ruit met klembeveiliging bestuurderszijde (RHD) Module elektrisch bediende ruit met klembeveiliging rechts achter
MODULE6	⁶ MODULE	7,5 A	IBU
MODULE5	⁵ MODULE	10 A	Diagnosestekker, elektrochromatische spiegel, E-Call-eenheid, A/V- en navigatiesysteem, stuurkussenschakelaar, Koplamp links/rechts, SDC, versterker, draadloze oplader smartphone, stoelverwarmingsmodule bestuurder/passagier, voorstoelventilatiemodule, regelmodule stoelverwarming voor/achter Elektrisch verstelbare achterstoelverwarming links/rechts, regelmodule stoelverwarming
E-CALL	E-CALL	10 A	E-Call-eenheid
IBU1	¹ IBU	15 A	IBU
BRAKE SWITCH	BRAKE SWITCH	10 A	Remlichtschakelaar, IBU
P/SEAT DRV	^{DRV} 	30 A	Schakelaar elektrische bestuurdersstoel, module elektrisch verstelbare bestuurdersstoel (met IMS)

Zekeringkast in het dashboard





Naam zekering	Symbol	Stroomsterkte zekering	Beveiligd circuit
P/SEAT RR RH		30 A	Module elektrisch verstelbare achterstoel rechts
A/C1	¹ A/C	7,5 A	Module klimaatregeling
A/BAG1	¹ 	15 A	Airbagmodule
MODULE2	² MODULE	10 A	Versterker, verdeelblok motorruimte (relais 12V-aansluiting (RLY.11)), IBU, E-Call-eenheid, ADAS-eenheid (parkieren), toetsenbord A/V- en navigatiesysteem, hoofdunit A/V- en navigatiesysteem
MULTIMEDIA	MULTI MEDIA	15 A	Hoofdunit A/V- en navigatiesysteem
LOCK (op het stuurslot)		20 A	Relais portiervergrendeling, relais portierontgrendeling, relais supervergrendeling
MODULE1	¹ MODULE	10 A	Schakelaar alarmknipperlichten, multischakelaar, diagnosestekker, regensensor Verbindingsblok motorruimte (relais aanjager (RLY.9)), sfeerverlichting luidsprekers bestuurders-/passagiersportier, sfeerverlichting armsteun bestuurders-/passagiersportier, portierverlichting achterzijde links/rechts, UIP-sirene, PTG-eenheid, UIP-sensor, module elektrisch verstelbare achterstoel links/rechts, module elektrisch verstelbare bestuurders-/passagiersstoel
P/SEAT PASS	PASS 	30 A	Schakelaar elektrisch verstelbare bijrijdersstoel, module elektrisch verstelbare passagiersstoel
P/SEAT RR LH		30 A	Module elektrisch verstelbare achterstoel links
MODULE7	⁷ MODULE	7,5 A	Stoelverwarmingsmodule achter

Zekeringkast motorruimte

Type	Naam zekering	Symbol	Stroomsterkte zekering	Beveiligd circuit
MULTI-FUSE-1	LDC	IG1	180 A	Verbindingsblok motorruimte (zekering: F15, F17, F20, F21)
	MDPS1	¹ 	100A	MDPS-unit
MULTI-FUSE-2	B+5	⁵ 	60 A	PCB-blok (hoofdreleis IG3, zekering: F1, F2, F3, F4, F6)
	B+3	³ 	60 A	Verbindingsblok ICU (zekering: F1, F2, F10, F11, F19, F20,F29, F37, F38, F46, F47, F55, F56)
	B+2	² 	60 A	Verbindingsblok ICU (IPS1, IPS4, IPS6, IPS8, IPS9, IPS10)
	RR HTD		50 A	P/R-aftakblok (relais 3)
	IEB1	¹ IEB	60 A	IEB-eenheid
	IEB2	² IEB	60 A	IEB-eenheid
	IEB4	⁴ IEB	40 A	Multifunctionele controle-stekker
	IG1	IG1	40 A	P/R-aftakblok (relais 5, relais 7)
	IG2	IG2	40 A	P/R-aftakblok (relais 10)
MULTI-FUSE-3	C/FAN		80 A	Motor koelventilator
	B+1	¹ 	50 A	Verbindingsblok ICU (IPS2, IPS3, IPS4, IPS5)
	TRAILER1	¹ 	50 A	Aanhangerstekkereenheid
	BLOWER		50 A	P/R-aftakblok (relais 9)

Type	Naam zekering	Symbool	Stroomsterkte zekering	Beveiligd circuit
FUSE	B+4	⁴ 	40 A	Verbindingsblok ICU (langdurige ladingvergrendelingsrelais, zekering: F8, F17, F18, F26, F27, F35, F36, F45, F44, F53, F54)
	E-SHIFTER1	¹ E-SHIFTER	40 A	P/R-aftakblok (relais 2, zekering: F22)
	CHARGER1	¹ CHARGER	10 A	P/R-aftakblok (relais 1, relais 12), ICCU, VCMS
	CHARGER2	² CHARGER	10 A	CDM
	AMS	AMS	10 A	12V-accusensor
	EWP1	¹ EWP	20 A	Elektronische waterpomp #1
	EWP2	² EWP	20 A	Elektronische waterpomp #2
	IG3 10	¹⁰ IG3	20 A	Niet in gebruik
	TRAILER2	² 	20 A	Aanhangerstekkerseenheid
	VESS	VESS	10 A	VESS-eenheid
	VCU1	¹ VCU	40 A	VCU

Type	Naam zekering	Symbol	Stroomsterkte zekering	Beveiligd circuit
FUSE	P/OUTLET1	¹ POWER OUTLET	40 A	P/R-aftakblok (relais 11)
	T/GATE		30 A	PTG-eenheid
	A/C2	² A/C	15 A	Module klimaatregeling
	EOP1	¹ EOP	40 A	Elektronische oliepomp achter
	EOP2	² EOP	40 A	Elektronische oliepomp voorzijde (4WD)
	E-SHIFTER2	² E-SHIFTER	10 A	P/R-aftakblok (relais 2), SCU, elektronische ATM-selectiehendel
	P/OUTLET3	³ POWER OUTLET	20 A	12V-aansluiting achter
	P/OUTLET2	² POWER OUTLET	20 A	12 V-aansluiting voor

Naam zekering	Symbol	Stroomsterkte zekering	Beveiligd circuit
WIPER1	¹ 	25 A	PCB-blok (hoofdrelais ruitenwisser)
EPCU1	¹ EPCU	15 A	Omvormer voorzijde (4WD)
B/ALARM		10 A	PCB-blok (relais claxon alarmsysteem)
HORN		15 A	Relaiskast PCB (claxonrelais)
WIPER2	² 	7,5 A	IBU
VCU2	² VCU	15 A	VCU
IG3 1	¹ IG3	20 A	Verbindingsblok ICU (zekering: F14, F16, F24)
IG3 3	³ IG3	15 A	Elektronische waterpomp
IG3 5	⁵ IG3	10 A	BMS 3-wegs afsluitklep koelvloeistof
VCU3	³ VCU	10 A	VCU
IG3 4	⁴ IG3	10 A	Afsluitklep koelvloeistof airco, elektronische waterpomp #1, #2, elektronische aircocompressor
IEB3	³ IEB	10 A	Multifunctionele controle-stekker, IEB-eenheid
IG3 6	⁶ IG3	10 A	Motor koelventilator, elektronische oliepomp voorzijde (4WD)
MDPS2	²  1	10 A	MDPS-unit
IG3 2	² IG3	15 A	Omvormer voorzijde (4WD), VCU

LAMPEN

We bevelen aan dat u een officiële HYUNDAI-dealer raadpleegt voor het vervangen van de meeste lampen van de auto. Het is moeilijk om lampen van de auto te vervangen, omdat andere onderdelen van de auto moeten worden verwijderd voordat u bij de lamp kunt komen. Dit geldt in het bijzonder voor het verwijderen van de koplampunit om de lamp(en) te kunnen vervangen.

Het verwijderen en plaatsen van de koplampunit kan leiden tot beschadigingen aan de auto.



WAARSCHUWING

- Trap, alvorens werkzaamheden aan een lamp uit te voeren, het rempedaal in, zet de transmissie in stand P (parkeren), activeer de parkeerrem, zet de toets Start/ Stop in de stand OFF en neem de sleutel mee als u de auto verlaat om plotseling in beweging komen van de auto en een mogelijke elektrische schok te voorkomen.
- Opgelet: de gloeilampen kunnen heet zijn, waardoor u uw vingers kunt verbranden.

AANWIJZING

Zorg ervoor dat de kapotte lamp door een nieuw exemplaar met hetzelfde wattage wordt vervangen. Anders kan dit schade aan de zekering of het elektrische bedradingssysteem veroorzaken.

AANWIJZING

Maak, om schade te voorkomen, het koplampglas niet schoon met chemische oplosmiddelen of sterke reinigingsmiddelen.



Informatie - droogelement koplamp (indien van toepassing)

Dit voertuig is uitgerust met een droogelement dat voorkomt dat de koplamp aan de binnenkant beslaat door vocht. Het droogelement een verbruiksartikel en de prestaties ervan kunnen veranderen door de gebruiksduur of omgeving. Indien de koplamp aan de binnenkant langdurig blijft beslaan door vocht, raden we u aan contact op te nemen met een officiële HYUNDAI-dealer.



Informatie

Het glas van de koplampen en achterlichten kan bevroren lijken als de auto na het rijden wordt gewassen of als de auto 's nachts bij nat weer rijdt. Dit wordt veroorzaakt door het temperatuurverschil tussen de binnenzijde en de buitenzijde van de lamp en duidt niet op een probleem met uw auto. Condens in de binnenzijde van de lamp verdwijnt vanzelf bij rijden met ingeschakelde voertuigverlichting. Hoe snel dit gebeurt, kan verschillen afhankelijk van de grootte en positie van de lamp en omgevingsfactoren. Als het vocht niet verdwijnt, adviseren wij u de auto te laten controleren door een officiële HYUNDAI-dealer.

i Informatie

- Een normaal werkende lamp kan kortstondig knipperen om het elektrische regelsysteem van de auto te stabiliseren. Als de lamp echter dooft na het kortstondig flikkeren of blijft knipperen, adviseren we u het systeem te laten controleren door een officiële HYUNDAI-dealer.
- De parkeerverlichting gaat mogelijk niet branden als de verlichtingsschakelaar in de parkeerlichtstand wordt gezet, maar de parkeerverlichting en de koplampen gaan normaliter wel branden wanneer de verlichtingsschakelaar in de dimlichtstand wordt gezet. Dat kan worden veroorzaakt door een netwerkstoring of een storing in het elektrische systeem van de auto. Als dit gebeurt, adviseren we u het systeem te laten controleren door een officiële HYUNDAI-dealer.

i Informatie

De koplamp moet na een ongeval of na het opnieuw monteren worden afgesteld.

i Informatie

Wisselen tussen links- en rechtsrijdend verkeer (Europa)

De dimlichtbundel is asymmetrisch. Als u naar een land gaat waar het verkeer links rijdt, kan dit asymmetrische deel tegemoetkomend verkeer verblinden. Om verblinding te voorkomen schrijven ECE-regels verschillende technische oplossingen voor (bijv. een automatisch aanpassingssysteem, afplakken of de koplampen lager afstellen). Deze koplampen zijn zodanig ontworpen dat tegemoetkomend verkeer niet verblind wordt. Daarom hoeft u de koplampen niet aan te passen als u in een land rijdt waar het verkeer aan de andere kant van de weg rijdt.

Koplamp, parkeerverlichting, richtingaanwijzer, Dagrijverlichting (DRL) vervangen

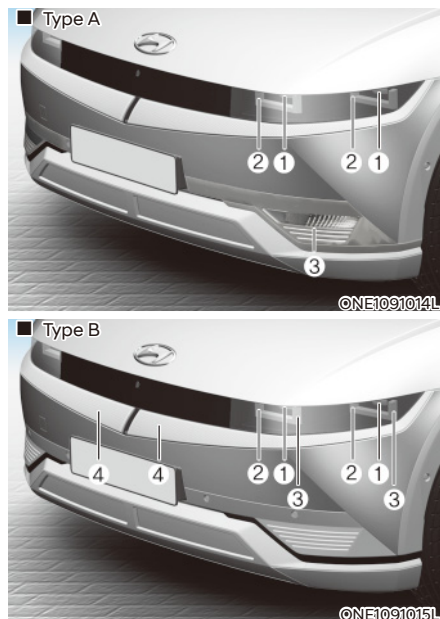

- (1) Koplampen (grootlicht/dimlicht)
- (2) Parkeerlicht/dagrijverlichting
- (3) Richtingaanwijzer
 - Type A: gloeilamp
 - Type B: LED-type (indien van toepassing)
- (4) Verborgen sierlijstverlichting (indien van toepassing)

Als de LED-lamp niet werkt, adviseren we u het systeem te laten nakijken door een officiële HYUNDAI-dealer.

De led-lampen kunnen niet afzonderlijk worden vervangen, omdat ze een geïntegreerde eenheid vormen. De led-lampen moeten samen met de lichtunit worden vervangen.

Een ervaren technicus moet de led-lamp controleren of repareren, omdat deze verwante onderdelen van de auto kan beschadigen.

Richtingaanwijzer (gloeilamp)

1. Activeer de parkeerrem en ontkoppel de negatieve accukabel.
2. Verwijder de clips van de wielafscherming (onder de voorste bumper).
3. Duw de wielafscherming opzij en verwijder de lampfitting door tegen de klok in te draaien.
4. Verwijder de lamp uit de fitting door de lamp in te drukken en deze linksom te draaien tot de nokjes van de lamp in lijn liggen met de uitsparingen van de fitting.
Trek de lamp uit de fitting.
5. Plaats een nieuwe lamp in de fitting en draai de lamp tot hij vastzit.
6. Duw de fitting in de lichtunit en draai de fitting rechtsom.
7. Plaats de wielafscherming in omgekeerde volgorde.



WAARSCHUWING

- **Draag een veiligheidsbril bij het vervangen van een lamp. Laat de lamp afkoelen voordat u deze aanraakt.**
- **Behandel ze altijd voorzichtig en vermijd krassen en schuurplekken. Vermijd contact met vloeistoffen als de lampen branden.**
- **Raak het glas nooit met blote handen aan. Door achtergebleven vet kan de lamp te heet worden en knappen wanneer deze brandt.**
- **Een gloeilamp mag alleen worden gebruikt als hij geïnstalleerd is als richtingaanwijzer.**
- **Het vervangen van de gloeilamp kan schade aan de gloeilamp of aan relevante onderdelen van de auto veroorzaken, en kan bovendien letsel veroorzaken. Om de richtingaanwijzerlamp te vervangen, raden wij u aan een erkende HYUNDAI-dealer te bezoeken.**

Lamp richtingaanwijzer opzij vervangen



Als de LED-lamp (1) niet werkt, adviseren we u het systeem te laten nakijken door een officiële HYUNDAI-dealer.

De led-lampen kunnen niet afzonderlijk worden vervangen, omdat ze een geïntegreerde eenheid vormen. De led-lampen moeten samen met de lichtunit worden vervangen.

Een ervaren technicus moet de led-lamp controleren of repareren, omdat deze verwante onderdelen van de auto kan beschadigen.

Koplamp afstellen (voor Europa)

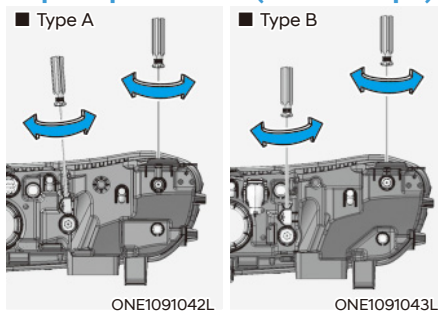

1. Pomp de banden tot de gewenste bandenspanning op en haal alle lading uit de auto behalve de bestuurder, reserveband en gereedschap.
2. Zet de auto op een vlakke vloer.
3. Trek verticale lijnen (lijnen die door het hart gaan van de respectievelijke koplamp) en een horizontale lijn (die door het hart gaat van de koplamp) op het scherm.
4. Controleer of de accu voldoende geladen is, schakel de koplampen in en stel de koplampen zo af dat het helderste gedeelte van de lichtbundel op de horizontale en verticale lijnen valt.
5. Draai de schroevendraaier rechtsom of linksom om de dimlichtbundel en grootlichtbundel naar links of naar rechts te richten.
Draai de schroevendraaier rechtsom of linksom om de dimlichtbundel en grootlichtbundel omhoog of omlaag te richten.

Afstelpunt



ONE1091044L

- H1: hoogte tussen hart gloeilamp en grond (dimlicht)
- H2: hoogte tussen hart gloeilamp en grond (grootlicht)
- W1: afstand tussen het hart van beide gloeilampen (dimlicht)
- W2: afstand tussen het hart van beide gloeilampen (grootlicht)

STAAT VAN DE AUTO	TYPE LAMP	H1	H2	W1	W2
ZONDER BESTUURDER	STD (LED MFR)	505	505	1282,6	1282,6
	OPT (LED PROJ)	518,5	507,5	1487,2	1079,8
MET BESTUURDER	STD (LED MFR)	495	495	1282,6	1282,6
	OPT (LED PROJ)	508,5	497,5	1487,2	1079,8

Dimlicht

■ Op basis van een scherm van 10 meter (linkse besturing)

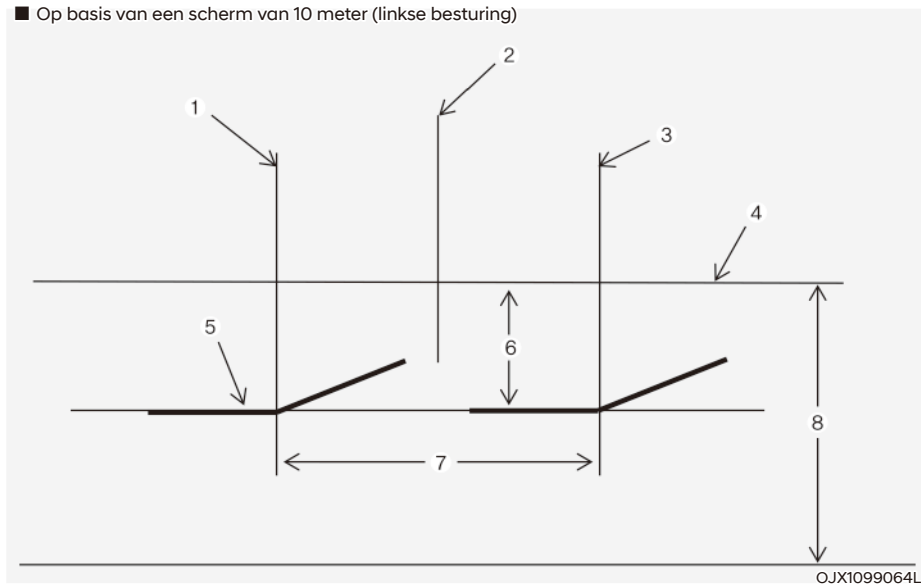

[1]: Verticale lijn door middelpunt van linker koplamp

[2]: Auto-as

[3]: Verticale lijn door middelpunt van rechter koplamp

[4]: Horizontale lijn door middelpunt van de koplamp

[5]: Begrenzingslijn

[6]: 30

[7]: W1 (dimlicht)

[8]: H1 (dimlicht)

[9]: Grond

1. Zet het dimlicht aan zonder de bestuurder in de auto.
 2. De knik moet worden geprojecteerd op de plaats van de knik in de afbeelding.
 3. Bij het afstellen van het dimlicht, stelt u eerst horizontaal af, en vervolgens verticaal.
 4. Als de auto is uitgerust met een koplampverstelsysteem, moeten de koplampen worden afgesteld met de schakelaar voor de koplampverstelling in stand '0'.
- * Het grootlicht wordt tegelijk gericht als het dimlicht wordt gericht.

■ Op basis van een scherm van 10 meter (rechtse besturing)

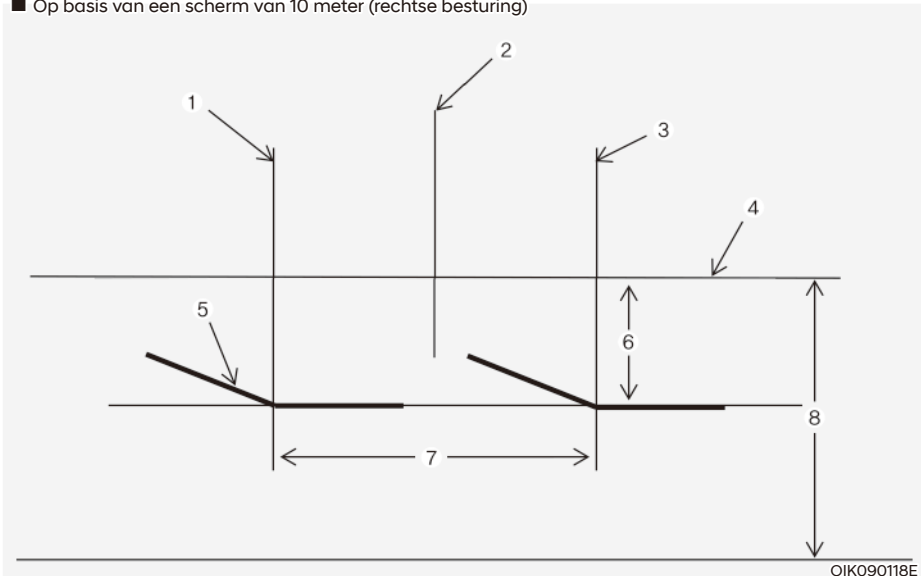

- [1]: Verticale lijn door middelpunt van linker koplamp
- [2]: Auto-as
- [3]: Verticale lijn door middelpunt van rechter koplamp
- [4]: Horizontale lijn door middelpunt van de koplamp
- [5]: Begrenzingslijn
- [6] : 30
- [7]: W1 (dimlicht)
- [8]: H1 (dimlicht)
- [9]: Grond

1. Zet het dimlicht aan zonder de bestuurder in de auto.
 2. De knik moet worden geprojecteerd op de plaats van de knik in de afbeelding.
 3. Bij het afstellen van het dimlicht, stelt u eerst horizontaal af, en vervolgens verticaal.
 4. Als de auto is uitgerust met een koplampverstelsysteem, moeten de koplampen worden afgesteld met de schakelaar voor de koplampverstelling in stand '0'.
- * Het grootlicht wordt tegelijk gericht als het dimlicht wordt gericht.

Lamp achterlichtunit vervangen

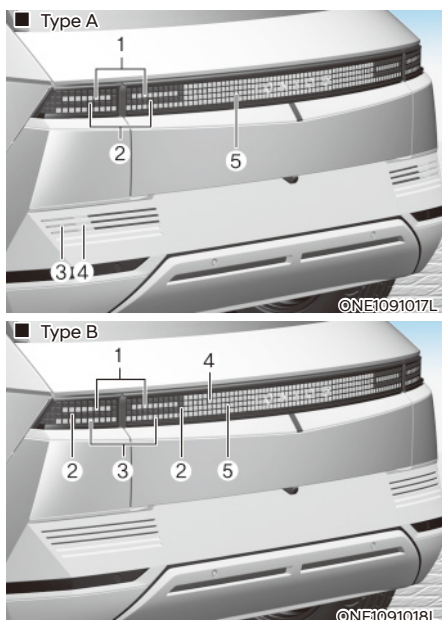

- (1) Remlicht
- (2) Interieurverlichting achter/remlicht
- (3) Richtingaanwijzer
- (4) Achteruitrijlamp
 - Type A: gloeilamp
 - Type B: LED-type (indien van toepassing)
- (5) Mistachterlicht

Als de LED-lamp niet werkt, adviseren we u het systeem te laten nakijken door een officiële HYUNDAI-dealer.

De led-lampen kunnen niet afzonderlijk worden vervangen, omdat ze een geïntegreerde eenheid vormen. De led-lampen moeten samen met de lichtunit worden vervangen.

Een ervaren technicus moet de led-lamp controleren of repareren, omdat deze verwante onderdelen van de auto kan beschadigen.

Richtingaanwijzer, achteruitrijlicht (gloeilamp)

1. Neem de minkabel los van de accu.
2. Haal de borgclips onder de bumper en de schroeven op de wielkuip.
3. Duw de wielkuip onder de bumper naar de auto toe.
4. Verwijder de fitting uit de lichtunit door deze linksom te draaien tot de nokjes van de fitting in lijn liggen met de uitsparingen van de lichtunit.
5. Trek de lamp recht naar buiten.
6. Steek een nieuwe lamp in de fitting.
7. Plaats de lichtunit in de carrosserie.



WAARSCHUWING

- **Draag een veiligheidsbril bij het vervangen van een lamp. Laat de lamp afkoelen voordat u deze aanraakt.**
- **Behandel ze altijd voorzichtig en vermijd krassen en schuurplekken. Vermijd contact met vloeistoffen als de lampen branden.**
- **Raak het glas nooit met blote handen aan. Door achtergebleven vet kan de lamp te heet worden en knappen wanneer deze brandt.**
- **Een gloeilamp mag alleen worden gebruikt als hij geïnstalleerd is als richtingaanwijzer.**
- **Het vervangen van de gloeilamp kan schade aan de gloeilamp of aan relevante onderdelen van de auto veroorzaken, en kan bovendien letsel veroorzaken. Om de richtingaanwijzerlamp te vervangen, raden wij u aan een erkende HYUNDAI-dealer te bezoeken.**

Gloeilamp derde remlicht vervangen

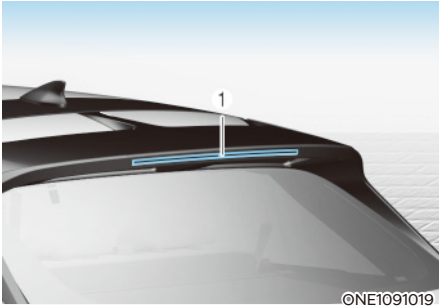

Als de LED-lamp (1) niet werkt, adviseren we u het systeem te laten nakijken door een officiële HYUNDAI-dealer.

De led-lampen kunnen niet afzonderlijk worden vervangen, omdat ze een geïntegreerde eenheid vormen. De led-lampen moeten samen met de lichtunit worden vervangen.

Een ervaren technicus moet de led-lamp controleren of repareren, omdat deze verwante onderdelen van de auto kan beschadigen.

Kentekenplaatverlichting vervangen

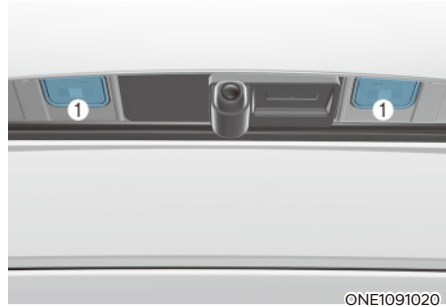

Als de LED-lamp (1) niet werkt, adviseren we u het systeem te laten nakijken door een officiële HYUNDAI-dealer.

De led-lampen kunnen niet afzonderlijk worden vervangen, omdat ze een geïntegreerde eenheid vormen. De led-lampen moeten samen met de lichtunit worden vervangen.

Een ervaren technicus moet de led-lamp controleren of repareren, omdat deze verwante onderdelen van de auto kan beschadigen.

Lamp bagageruimte voorzijde vervangen

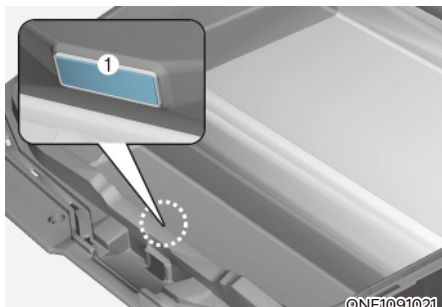

Als de LED-lamp (1) niet werkt, adviseren we u het systeem te laten nakijken door een officiële HYUNDAI-dealer.

De led-lampen kunnen niet afzonderlijk worden vervangen, omdat ze een geïntegreerde eenheid vormen. De led-lampen moeten samen met de lichtunit worden vervangen.

Een ervaren technicus moet de led-lamp controleren of repareren, omdat deze verwante onderdelen van de auto kan beschadigen.

Lamp interieurverlichting vervangen





Als de LED-lamp (1) niet werkt, adviseren we u het systeem te laten nakijken door een officiële HYUNDAI-dealer.

De led-lampen kunnen niet afzonderlijk worden vervangen, omdat ze een geïntegreerde eenheid vormen. De led-lampen moeten samen met de lichtunit worden vervangen.

Een ervaren technicus moet de led-lamp controleren of repareren, omdat deze verwante onderdelen van de auto kan beschadigen.

Make-up spiegelverlichting en bagageruimteverlichting (gloeilamp)

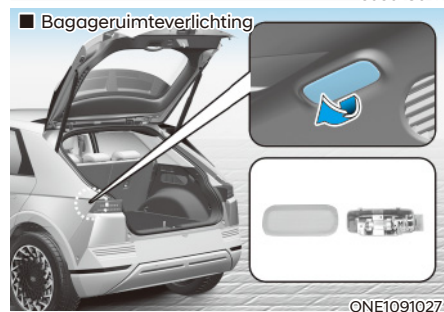
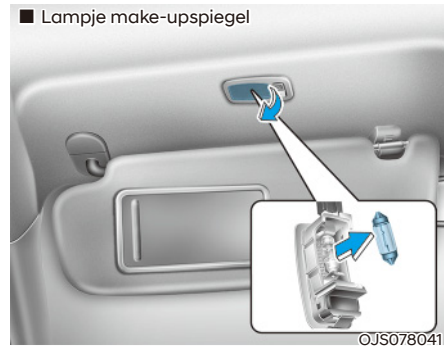

1. Activeer de parkeerrem en zet de toets Start/Stop in stand OFF.
2. Schakel de verlichting uit.
3. Wrik de lens met een platte schroevendraaier voorzichtig los uit het huis van de interieurverlichting.
4. Trek de lamp recht naar buiten.
5. Steek een nieuwe lamp in de fitting.
6. Breng de lipjes van de lens in lijn met de uitsparingen in het huis van de interieurverlichting en klik de lens vast.

AANWIJZING

Zorg ervoor dat u de lenzen, lenslipjes en kunststof huizen niet vuil maakt of beschadigt.

ONDERHOUD EXTERIEUR

Onderhoud exterieur

AANWIJZING

Als u uw auto parkeert in de buurt van een roestvrijstalen bord of glazen gevel, kunnen de kunststof onderdelen aan de buitenkant van de auto, zoals een bumper, spoiler, sierlijst, lamp of buitenspiegel, beschadigd raken door zonlicht dat wordt weerkaatst door het bord of het gebouw. Om schade aan de kunststof delen aan de buitenkant te voorkomen, moet u niet parkeren in gebieden waar licht kan worden weerkaatst of moet u een autohoes gebruiken. (Welke onderdelen aan de buitenkant van uw auto van kunststof zijn, kan verschillen.)

Exterieur algemene waarschuwing

Het is van groot belang bij gebruik van chemische reinigingsmiddelen of polish de aanwijzingen op het etiket van het desbetreffende product op te volgen. Lees de waarschuwingen en opmerkingen op het etiket.

Lakonderhoud

Wassen

Was uw auto minimaal eenmaal per maand grondig met lauw of koud water om de lak tegen roest en veroudering te beschermen.

Was, nadat u op een stoffige of modderige weg gereden heeft, de auto zo snel mogelijk. Besteed hierbij de nodige zorg aan het verwijderen van opeengehoopt zout, vuil of modder. Controleer of de afvoeropeningen aan de onderzijde van de portieren en de dorpels open en schoon blijven.

Insecten, teer, sap van bomen, uitwerpselen van vogels, industrieel vuil en dergelijke kunnen de lak van uw auto aantasten als ze niet direct verwijderd worden.

Zelfs bij het direct verwijderen kan blijken dat water alleen niet toereikend is. Gebruik in dat geval een speciale autoshampoo.

Spoel de auto na het wassen grondig af met lauw of koud water. Laat de shampoo niet op de lak opdrogen.

Wassen met een hogedrukreiniger

- Houd bij gebruik van een hogedrukreiniger voldoende afstand van de auto.
Onvoldoende afstand of overmatige druk kan tot schade aan onderdelen of het binnendringen van water leiden.
- Richt de straal van de hogedrukreiniger niet rechtstreeks op de camera, sensoren of omliggende delen. Overbelasting door water onder hoge druk kan ertoe leiden dat het apparaat niet meer goed werkt.
- Houd de spuitmond uit de buurt van stofhoezen (rubberen of kunststof afdekkapjes) of stekkers, aangezien deze beschadigd kunnen raken wanneer deze in aanraking komen met waterstralen uit de hogedrukreiniger.



WAARSCHUWING

Test na het wassen de remmen van uw auto bij lage snelheid om te controleren of de remwerking door binnengedrongen water beïnvloed is, voordat u de weg op gaat. Als de remprestaties verminderd zijn, droogt u de remmen door het rempedaal licht in te trappen terwijl u langzaam rijdt.

AANWIJZING

- Gebruik geen agressieve reinigingsmiddelen, oplosmiddelen of te heet water en was de auto niet in de volle zon of wanneer de carrosserie warm is.
- Wees voorzichtig bij het reinigen van de zijruiten van uw auto.
- Er kan namelijk water door de ruiten het interieur binnendringen.
- Reinig kunststof onderdelen niet met chemische oplosmiddelen of sterke reinigingsmiddelen, om beschadiging ervan te voorkomen.

AANWIJZING

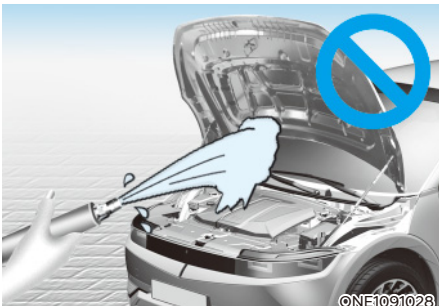

- Het reinigen van de motorruimte met water, evenals het gebruik van een hogedrukreiniger, kan storingen veroorzaken in de elektrische circuits in de motorruimte.
- Laat nooit water of andere vloeistoffen in contact komen met elektrische/elektronische onderdelen in de auto, want water of andere vloeistoffen kunnen in de motorruimte belanden via de bagageruimte aan de voorzijde en de elektrische/elektronische onderdelen beschadigen.

AANWIJZING

Voertuig met matte lakafwerking (indien van toepassing)

Ga niet naar een automatische wasstraat met roterende borstels, omdat die het oppervlak van uw auto kunnen beschadigen. Een stoomreiniger die het oppervlak van de auto op hoge temperatuur wast, kan ervoor zorgen dat olie gemakkelijk indringt en moeilijk te verwijderen vlekken achterlaat.

Gebruik zachte materialen (bv. een microvezeldoek of een spons) om uw auto te wassen en droog na met een microvezeldoek. Als u uw auto met de hand wast, gebruik dan geen poetsmiddel met autowas. Als het oppervlak van uw auto te vuil is (door zand, vuil, stof of andere vervuilers), reinig het dan met water voor u de auto wast.

In de was zetten

Een goede waslaag vormt een barrière tussen uw lakwerk en vuil van buitenaf. Het bijhouden van een goede waslaag helpt uw auto te beschermen.

Zet de auto in de was wanneer het water niet langer druppels op de lak vormt.

Was en droog de auto altijd voordat u de was gaat aanbrengen. Gebruik was van goede kwaliteit in vloeibare of pasta-vorm en volg de instructies van de fabrikant. Zet alle metalen sierlijsten in de was om deze te beschermen en de glans te behouden.

Het verwijderen van olie, teer en dergelijke stoffen met een vlekkenverwijderaar verwijdert gewoonlijk ook de was van de lak. Zorg ervoor dat u op deze plaatsen een nieuwe waslaag aanbrengt, ook al hoeft de rest van de auto nog niet in de was te worden gezet.

AANWIJZING

- Als u stof of vuil met een droge doek wegveegt, komen er krassen op de lak.
- Gebruik geen staalwol, schurende schoonmaakmiddelen of krachtige reinigingsmiddelen met sterk alkalische of bijtende oplosmiddelen op verchromde of geanodiseerde aluminiumonderdelen. Het gebruik van deze middelen kan de bescherm laag aantasten waardoor verkleuring of glansverlies kan optreden.

AANWIJZING

Voertuig met matte lakafwerking (indien van toepassing)

Gebruik geen lakbeschermers zoals detergenten, schuurmiddelen of polijstmiddelen. Als er was op de auto is aangebracht, verwijder die dan onmiddellijk met een siliconenverwijderaar. Als er teer- of teervervuiling op het oppervlak van de auto zit, gebruik dan een teerverwijderaar om de auto te reinigen. Wees echter voorzichtig en druk niet te hard op het schilderwerk.

Bijwerken van lakbeschadigingen

Repareer diepe krassen en steenslagbeschadigingen in de lak direct. Blank metaal gaat snel roesten en kan leiden tot grote reparatiekosten.

AANWIJZING

Wanneer uw auto beschadigd is en reparatie of vervanging van metalen delen nodig is, let er dan op dat de garage anti-corrosiemiddel aanbrengt op de gerepareerde of vervangen onderdelen.

AANWIJZING

Voertuig met matte lakafwerking (indien van toepassing)

Bij voertuigen met matte lakafwerking is het onmogelijk om alleen het beschadigde gebied te herstellen, maar moet het hele onderdeel hersteld worden. Als het voertuig beschadigd is en herschilderd moet worden, raden wij u aan de auto te laten onderhouden en repareren door een officiële HYUNDAI-dealer. Wees erg voorzichtig, het is niet eenvoudig om dezelfde kwaliteit te behalen met een herstel.

Onderhoud van verchromde onderdelen

- Gebruik een teerverwijderaar en geen schraper of ander scherp voorwerp voor het verwijderen van teer of insecten.
- Breng ter bescherming een waslaag aan op verchromde onderdelen of bescherm ze met een speciaal conserveringsmiddel.
- Bescherm de verchromde onderdelen onder winterse omstandigheden of bij gebruik van de auto in kustgebieden met een dikkere laag was of conserveringsmiddel. U kunt eventueel vaseline of een ander beschermingsmiddel gebruiken.

Onderhoud van de onderzijde

Zand en pekkel kunnen zich ophopen aan de onderzijde van de carrosserie. Als deze materialen niet verwijderd worden, kan versneld roestvorming optreden aan onderdelen aan de onderzijde van de carrosserie zoals het chassis en de bodemplaat, ook al zijn deze onderdelen tegen corrosie beschermd.

Spoel daarom de onderzijde van de carrosserie en de wielkuipen eenmaal per maand, na het rijden op stoffige of modderige wegen en aan het eind van de winter grondig schoon met lauw of koud water. Besteed hieraan de nodige zorg; de opeenhopingen zijn niet altijd even gemakkelijk te zien. Als u het vuil alleen maar nat maakt zonder het te verwijderen, is het effect averechts. Houd ook de afvoeropeningen in portieren en dorpels te allen tijde open. Water dat in portieren en dorpels blijft staan, veroorzaakt roestvorming van binnenuit.



WAARSCHUWING

Test na het wassen de remmen van uw auto bij lage snelheid om te controleren of de remwerking door binnengedrongen water beïnvloed is. Als de remprestaties verminderd zijn, droogt u de remmen door het rempedaal licht in te trappen terwijl u langzaam rijdt.

Onderhoud van lichtmetalen velgen

De lichtmetalen velgen zijn voorzien van een transparante beschermende laklaag.

- Gebruik voor het reinigen van lichtmetalen velgen geen schuur- of polijstmiddelen, oplosmiddelen of een staalborstel.
- Reinig de velg wanneer deze is afgekoeld.
- Gebruik uitsluitend een zachte zeep of een neutraal oplosmiddel en spoel grondig na met water. Reinig de velgen ook na het rijden op gepekeld wegen.
- Vermijd het wassen van de velgen met behulp van sneldraaiende borstels in de wasstraat.
- Gebruik geen producten die zure of basische reinigingsmiddelen bevatten.

Bescherming tegen roest

Bescherming van uw auto tegen roest

Door gebruik te maken van de meest geavanceerde ontwerp- en constructietechnologie om roestvorming tegen te gaan, produceert HYUNDAI auto's van de hoogste kwaliteit. Dat is echter niet genoeg. Om ervoor te zorgen dat uw auto langdurig tegen roest beschermd is, is uw medewerking noodzakelijk.

Meest voorkomende oorzaken van roest

De meest voorkomende oorzaken van roest aan de auto zijn:

- Zout, vuil en vocht op de weg dat zich onder de auto ophoopt.
- Het afspringen van lak of beschermende coatings door steentjes, gravel, kleine krasjes of deukjes waardoor onbeschermd metaal bloot komt te staan aan roest.

Roestgevoelige gebieden

Als u in een gebied woont waar uw auto regelmatig wordt blootgesteld aan factoren die roestvorming bevorderen, is bescherming tegen roest uitermate belangrijk. Een aantal veel voorkomende oorzaken van versnelde corrosie zijn strooizout, stofwerende chemicaliën, zeelucht en luchtverontreiniging.

Vocht werkt roest in de hand

Vocht creëert omstandigheden waaronder roestvorming gemakkelijk optreedt. Roestvorming wordt bijvoorbeeld bevorderd door een hoge luchtvochtigheid, met name als de temperatuur net boven het vriespunt ligt. Onder zulke omstandigheden blijven agressieve stoffen in contact met de auto, omdat het vocht langzaam verdampt.

Modder is zeer corrosief omdat het langzaam droogt en vocht in contact houdt met de auto. Hoewel de modder droog lijkt te zijn, zit er nog steeds vocht in dat roestvorming bevordert.

Hoge temperaturen versnellen ook het roesten van delen die niet goed geventileerd waardoor het vocht niet wordt afgevoerd. Daarom is het zeer belangrijk uw voertuig schoon en vrij te houden van modder en andere vuilophopingen. Dit geldt niet alleen voor zichtbare oppervlakken maar met name ook voor de onderkant van het voertuig.

Voorkomen van roest

Houd uw auto schoon

De beste manier om roest tegen te gaan is uw voertuig schoon te houden en vrij van agressieve stoffen. Aandacht voor de onderkant van de auto is zeer belangrijk.

- Als u in een gebied woont waar de kans op roestvorming groot is — waar strooizout wordt gebruikt, dicht bij de zee, gebied met luchtverontreiniging enz.—, dient u extra aandacht te besteden aan het voorkomen van roest. Spuit de onderkant van de auto in de winter ten minste eenmaal per maand schoon en reinig de onderkant aan het einde van de winter grondig.
- Besteed bij het reinigen van de onderkant extra aandacht aan de delen onder de spatschermen en andere delen die zich uit het zicht bevinden. Reinig de onderkant grondig; alleen bevochtigen van de modder in plaats van deze te verwijderen zal de vorming van roest juist versnellen in plaats van voorkomen. Hoge waterdruk en stoom zijn zeer effectief voor het verwijderen van opgehoopte modder en andere agressieve stoffen.
- Zorg er bij het reinigen van portieren en dorpels voor dat de afvoeropeningen openblijven zodat het vocht er altijd uit kan. Anders kan er zich water verzamelen hetgeen roestvorming versnelt.

Houd uw garage vochtvrij

Parkeer uw auto niet in een vochtige, slecht geventileerde garage. Dit is de perfecte omgeving voor roestvorming. Dit geldt met name als u uw auto in de garage wast of in de garage parkeert als deze nog nat is of bedekt met sneeuw, ijs of modder. Zelfs een verwarmde garage kan roest bevorderen als hij niet goed geventileerd wordt waardoor het vocht niet goed wordt afgevoerd.

Houd lak en lijsten in goede staat

Krasjes en kleine beschadigingen moeten zo snel mogelijk worden bijgewerkt met een lakstift om de kans op roestvorming te verkleinen. Als het onderliggende metaal zichtbaar is, laat er dan een professioneel schadeherstelbedrijf naar kijken.

Uitwerpselen van vogels bevorderen roestvorming in hoge mate en beschadigen gelakte oppervlakken in een paar uur. Verwijder uitwerpselen van vogels daarom altijd zo snel mogelijk.

Onderhoud interieur

Onderhoud interieur - Algemeen

Voorkom dat bijtende vloeistoffen als parfum en cosmetische oliën in aanraking komen met onderdelen van het interieur, omdat deze beschadiging of verkleuring kunnen veroorzaken. Indien deze stoffen toch met onderdelen van het interieur in aanraking komen, moeten ze direct worden verwijderd. Raadpleeg de instructies voor het reinigen van kunststof.

AANWIJZING

- **Zorg ervoor dat water en andere vloeistoffen nooit in contact komen met elektrische/elektronische componenten in de auto omdat ze dan beschadigd kunnen raken.**
- **Gebruik voor het reinigen van lederen onderdelen (stuurwiel, stoelbekleding, enz.) een mild reinigingsmiddel of oplossingen met een lage concentratie alcohol. Als u oplossingen met een hoog alcoholgehalte of zure/ alkalische reinigingsmiddelen gebruikt, kan de kleur van het leer vervagen of het oppervlak loslaten.**

Interieurbekleding reinigen

Kunststof bekleding (indien van toepassing)

Verwijder stof en los vuil van de kunststof bekleding met een plumeau of een stofzuiger. Reinig de kunststof oppervlakken met een vinylreiniger.

Stoffen bekleding (indien van toepassing)

Verwijder stof en los vuil van de stoffen bekleding met een plumeau of een stofzuiger. Reinig met een zachte zeepoplossing die geschikt is voor bekleding of vloerbedekking. Verwijder nieuwe vlekken onmiddellijk met een vlekkenverwijderaar. Wanneer nieuwe vlekken niet direct worden verwijderd, kunnen er permanente vlekken of verkleuringen in de bekleding achterblijven. Daarnaast kunnen de brandwerende eigenschappen verminderen wanneer de bekleding niet op de juiste wijze wordt onderhouden.

AANWIJZING

Het gebruik van andere dan de voorgeschreven reinigingsmiddelen en procedures kan het uiterlijk van de stof aantasten en de brandwerende eigenschappen verminderen.

Lederen bekleding (indien van toepassing)

- Kenmerken van stoelleider
 - Leer wordt gemaakt van de buitenhuid van een dier, dat een speciale behandeling ondergaat om geschikt te zijn voor gebruik. Aangezien het een natuurlijk product is, verschilt elk deel qua dikte of dichtheid.
Er kunnen plooiën optreden als een natuurlijk gevolg van rekken en krimpen, afhankelijk van de temperatuur en de vochtigheid.
 - De stoel is gemaakt van rekbaar materiaal om het comfort te verbeteren.
 - De delen die contact maken met het lichaam zijn gewelfd en het zijsteunvlak is hoog, wat zorgt voor rijcomfort en stabiliteit.
 - Van nature kunnen er plooiën optreden door het gebruik. Dat is geen productfout.

AANWIJZING

- **Plooiën of schuurplekken die van nature optreden door het gebruik, vallen niet onder de garantie.**
- **Riemen met metalen accessoires, ritsen of sleutels in de achterzak kunnen de stoelbekleding beschadigen.**
- **Zorg ervoor dat de stoel niet nat wordt. Hierdoor kan de aard van natuurlijk leer veranderen.**
- **Jeans of kleding die kan verbleken, kan het oppervlak van het stoelbekledingsmateriaal vervuilen.**

- Leren stoelen verzorgen
 - Stofzuig de stoel regelmatig om stof en zand van de stoel te verwijderen. Dit voorkomt slijtage of beschadiging van het leder en zorgt voor behoud van de kwaliteit.
 - Veeg de stoelbekleding van natuurlijk leer vaak af met een droge of zachte doek.
 - Het gebruik van een geschikt leerbeschermingsmiddel kan slijtage van de bekleding voorkomen en helpen de kleur te behouden. Lees de instructies en raadpleeg een specialist bij het gebruik van leercoating of beschermingsmiddel.
 - Lichtgekleurd (beige, crème beige) leer raakt gemakkelijk vervuild en is gevoelig voor zichtbare vlekken. Reinig de stoelen geregeld.
 - Voorkom afvegen met een natte doek. Dit kan barsten in het oppervlak veroorzaken.
- De lederen stoelen reinigen
 - Verwijder elke vervuiling onmiddellijk. Raadpleeg de onderstaande instructies voor het verwijderen van elke verontreiniging.
 - Cosmetische producten (zonnebrandcrème, foundation enz.)
Breng reinigingscrème op een doek aan en veeg de vervuilde plek af. Veeg de crème af met een natte doek en verwijder het water met een droge doek.
 - Dranken (koffie, frisdrank enz.)
Breng een kleine hoeveelheid neutraal schoonmaakmiddel aan en veeg de vervuilde plek af totdat er geen vlekken meer zichtbaar zijn.
 - Olie
Verwijder olie direct met een absorberende doek en veeg de vervuilde plek af met vlekkenverwijderaar die speciaal is bestemd voor natuurlijk leer.
 - Kauwgom
Maak de kauwgom hard met ijs en verwijder hem geleidelijk.

Veiligheidsgordels reinigen

Reinig de gordels met een zachte zeepoplossing die speciaal geschikt is voor het reinigen van bekleding en tapijt. Volg de aanwijzingen op het etiket van het reinigingsmiddel. Bleek of verf de gordels nooit omdat dit een negatieve invloed op de sterkte van de gordel kan hebben.

Binnenzijde ruiten reinigen

Als de ruiten aan de binnenzijde snel beslagen raken (vette aanslag), moeten ze gereinigd worden met een speciale glasreiniger. Volg de aanwijzingen op het etiket van de glasreiniger.

AANWIJZING

Ga niet met scherpe voorwerpen over de binnenzijde van de achterraut. Hierdoor kunnen de draden van de achterrautverwarming beschadigd raken.

Index

A

Aanvullend veiligheidssysteem	3-54
Aanvullende voorzorgsmaatregelen met betrekking tot de veiligheid.....	3-72
Hoe werkt het airbagsysteem?	3-62
Onderhoud aanvullend veiligheidssysteem.....	3-71
Waarom werd de airbag bij een aanrijding niet geactiveerd?	3-66
Waarschuwinglabel airbag.....	3-72
Waar zitten de airbags?	3-57
Wat gebeurt er als een airbag geactiveerd wordt?.....	3-65
Aanbevolen smeermiddelen en hoeveelheden.....	2-14
Accu (12 Volt).....	9-16
Accucapaciteitsticker	9-17
Accu laden.....	9-17
Te resetten onderdelen.....	9-18
Voor een optimale werking van de accu.....	9-17
Achteruitrijmonitor (RVM)	7-121
Instellingen Achteruitrijmonitor.....	7-121
Storingen en beperkingen Achteruitrijmonitor.....	7-123
Werking van de Achteruitrijmonitor	7-122
Active Air Flap	6-53
Storing	6-53
Afmetingen	2-10
Afstandswaarschuwing-achteruit	7-141
Instellingen Afstandswaarschuwing achteruit.....	7-141
Storingen en voorzorgsmaatregelen Afstandswaarschuwing-achteruit.....	7-142
Werking van Afstandswaarschuwing achteruit	7-141
Airconditioningsysteem.....	2-13
Als de auto niet wil starten	8-3
Controleer op de laadmeter dat de EV-batterij niet bijna leeg is	8-3
Als u een lekke band hebt (met bandenreparatieset,indien van toepassing).....	8-12
Aanwijzingen voor een veilig gebruik van de Tire Mobility Kit.....	8-13
Aanwijzingen voor het veilig gebruik van de bandenreparatieset	8-19
De bandenreparatieset gebruiken bij een lekke band.....	8-15
De bandenspanning aanpassen	8-18
Inleiding	8-12
Onderdelen van de bandenreparatieset.....	8-14
Antidiefstalsysteem.....	5-22

Automatisch verwarmings- en ventilatiesysteem	5-75
Automatische modus temperatuurregelsysteem.....	5-76
Handmatige modus temperatuurregelsysteem	5-78
Klimaat.....	5-76
Onderhoud van het systeem	5-88
Werking systeem	5-87

B

Bagageruimte voorzijde.....	5-47
Bagageruimte voorzijde openen.....	5-47
Bagageruimte voorzijde sluiten.....	5-47
Elektrisch bedienbare achterklep	5-48
Smart Tailgate (intelligente achterklep)	5-54
Banden en wielen.....	2-12
Banden en wielen.....	9-19
Aanbevolen bandenspanning koud	9-19
Banden met lage hoogte-/breedteverhouding	9-26
Bandenonderhoud	9-19
Bandenspanning controleren.....	9-20
Banden vervangen.....	9-22
Grip	9-23
Label op de wang van de band.....	9-23
Onderhoud van banden	9-23
Uitlijnen en balanceren van de wielen	9-22
Velgen vervangen	9-23
Wielen verwisselen	9-21
Bandenspanningslabel	2-16
Belangrijke veiligheidsvoorzorgsmaatregelen.....	3-2
Afleiding van de bestuurder	3-2
Doe uw veiligheidsgordel altijd om	3-2
Gebruik voor alle kinderen de juiste veiligheidssystemen.....	3-2
Gevaren airbag	3-2
Houd uw auto in een veilige conditie.....	3-2
Pas uw snelheid aan	3-2
Belangrijkste onderdelen elektrische auto	1-7
Belangrijkste onderdelen elektrische auto	1-7
Hoogspanningsbatterij(lithium-ion-accu)	1-7
Verwarmingssysteem hoogspanningsbatterij	1-8

Belastingsindex en snelheidsindex banden.....	2-13
Blind-Spot Collision-Avoidance Assist (BCA)	7-32
Instellingen Blind-Spot Collision-Avoidance Assist (botsingsvermijding blinde hoek).....	7-34
Storing en beperkingen van de Blind-Spot Collision-Avoidance Assist (botsingsvermijding blinde hoek)	7-41
Werking van Dodehoekbewaking	7-36
Blind-Spot View Monitor (BVM, monitor blindehoekweergave).....	7-74
Instellingen Monitor blindehoekweergave.....	7-74
Storingen Monitor blindehoekweergave	7-75
Werking van Monitor blindehoekweergave	7-74

C

Conformiteitsverklaring	2-17
Controlesysteem lage bandenspanning (TPMS).....	8-7
Controleer de bandenspanning.....	8-7
Controlelampje storing TPMS (controlesysteem lage bandenspanning)	8-10
Een wiel verwisselen met TPMS	8-10
TPMS (Controlesysteem lage bandenspanning)	8-8
Waarschuwingslampje lage bandenspanning	8-9
Waarschuwingslampje positie lage bandenspanning en aanduiding bandenspanning.....	8-9
Cruise Control (CC)	7-76
Werking cruise control	7-76

D

Door de eigenaar uit te voeren onderhoudswerkzaamheden	9-5
Schema voor door de eigenaar uit te voeren onderhoudswerkzaamheden	9-6

E

Elektrische auto	1-6
Eigenschappen van een elektrische auto	1-6
Elektrische auto.....	1-6
Informatie over de batterij.....	1-6
Elektrische laadklep.....	5-57

EV-modus	1-9
Energie-informatie	1-10
EV-instellingen.....	1-19
Informatie zonnedak.....	1-10
Laadpunten dichtbij	1-18
Laden en klimaat	1-12
Scherm EV-modus.....	1-9
Vehicle to Load (V2L)	1-13
Volgende vertrek	1-11
Exterieur	5-46
Motorkap	5-46
Extra voorzieningen verwarmings- en ventilatiesysteem.....	5-93
Automatische bediening die de instellingen van het verwarmings- en ventilatiesysteem gebruikt (voor de bestuurdersstoel).....	5-95
Automatische ontvochtiging	5-94
Automatisch ontwasemingsstelsel.....	5-93
Lucht opnieuw laten circuleren na gebruik van sproeivloeistof	5-95

F

Forward Collision-Avoidance Assist (FCA, ondersteuning botsingsvermijding voorzijde).....	7-2
Instellingen Forward Collision-Avoidance Assist (ondersteuning botsingsvermijding voorzijde)	7-5
Storing en beperkingen van de Forward Collision-Avoidance Assist.....	7-17
Werking van Forward Collision-Avoidance Assist (ondersteuning botsingsvermijding voorzijde)	7-8
Forward/Reverse Parking Distance Warning (parkeersensoren voor/achter, PDW)	7-144
Instellingen Afstandswaarschuwing-vooruit/achteruit.....	7-144
Storingen en voorzorgsmaatregelen Afstandswaarschuwing-vooruit/achteruit.....	7-147
Werking van Afstandswaarschuwing-vooruit/achteruit	7-145

G

Geïntegreerde rijmodusregeling (2WD).....	6-48
Rijmodus	6-48
Geïntegreerde rijmodusregeling (4WD).....	6-50
Kenmerken rijmodi	6-52
Rijmodus	6-50

Gepland laden	1-26
Gepland laden	1-26

H

Handmatige snelheidslimietregeling (MSLA).....	7-59
Werking van Handmatige snelheidslimietregeling	7-59
High Beam Assist (HBA)	5-69
High Beam Assist bediening	5-70
High Beam Assist instellingen	5-69
Storingen en beperkingen van de High Beam Assist	5-70
Highway Driving Assist (rijhulp voor op de snelweg, HDA)	7-109
Instellingen Highway Driving Assist (rijhulp op de snelweg).....	7-110
Storingen en beperkingen van de Highway Driving Assist (rijhulp op de snelweg)	7-119
Werking van Highway Driving Assist (rijhulp op de snelweg)	7-111
HUD met Augmented Reality.....	5-58
Informatie head-updisplay	5-59
Instellingen head-up display	5-58
Voorzorgen voor het gebruik van de head-up display	5-60

I

Infotainmentsysteem.....	5-109
Antenne	5-109
Bluetooth® draadloze technologie.....	5-111
Infotainmentsysteem	5-110
Sprakeherkenning.....	5-111
Stuurwielbediening op afstand.....	5-109
USB-aansluiting	5-109
Instrumentenpaneel.....	4-4
Ladingsvoetstandmeter (SOC) voor hoogspanningsbatterij	4-6
Lcd-displayberichten.....	4-19
Meters en tellers	4-5
Power/Charge-meter	4-6
Schakelstandindicator	4-9
Verlichting instrumentenpaneel.....	4-5
Waarschuwings- en controlelampjes.....	4-9

Integrated memory system (Geïntegreerd geheugensysteem).....	5-23
Het systeem resetten.....	5-24
Instapfunctie.....	5-25
Standen in het geheugen opslaan.....	5-23
Standen oproepen uit het geheugen.....	5-24
Intelligent Speed Limit Assist (ISLA)	7-62
Instellingen Intelligent Speed Limit Assist	7-62
Storingen en beperkingen van de Intelligent Speed Limit Assist	7-65
Werking van Intelligent Speed Limit Assist.....	7-63
Interieur.....	5-98
12V-aansluiting	5-100
Bagagenethouder.....	5-107
Bekerhouder	5-98
Bevestigingspunt(en) vloermat	5-105
Dashboardzijpaneel	5-104
Draadloos smartphone opladen.....	5-102
Kledinghaak	5-105
Klok.....	5-105
Rolhoes bagageruimte.....	5-107
USB-lader.....	5-101
Vehicle to Load (V2L)	5-104
Zonneklep.....	5-99
Zonnescherm achterste zijruiten	5-106
Interieurluchtfilter.....	9-12
Controle filter	9-12
Filter vervangen	9-12

K

Kinderveiligheidssystemen (CRS).....	3-42
Kiezen van een kinderzitje (CRS).....	3-43
Ons advies: kinderen altijd in het midden.....	3-42
Plaatsen van een kinderzitje	3-45
Koelvloeistof	9-9

L

Laadindicatielampje elektrische auto	1-24
Laadstatus.....	1-24
Laadprocedures elektrische auto.....	1-22
Informatie over laadtijd.....	1-22
Informatie over laden	1-22
Laadprocedures	1-23
Laadstekkervergrendeling.....	1-25
Laadkabel vergrendelen	1-25
Label aircocompressor.....	2-17
Laden van de elektrische auto (plotselinge onderbreking)	1-50
Te ondernemen actie wanneer het laden plotseling stopt.....	1-50
Laden van elektrische auto	1-27
AC-laden	1-32
DC-laden	1-35
Draagbaar laden	1-38
Elektrische laadkabel	1-30
Elektrische laadklep	1-27
Het controleren van het symbool op het oplaadlabel	1-29
Ontgrendelen klep laadaansluiting in noodsituatie	1-32
Tabel met symbolen van elektrische laadkabels	1-31
Voorzorgsmaatregelen voor laden.....	1-28
Lampen	9-40
Gloeilamp derde remlicht vervangen.....	9-48
Kentekenplaatverlichting vervangen.....	9-48
Koplamp afstellen	9-43
Koplamp, parkeerlichting, richtingaanwijzer, Dagrijverlichting (DRL) vervangen	9-41
Lamp achterlichtunit vervangen.....	9-47
Lamp bagageruimte voorzijde vervangen.....	9-49
Lamp interieurverlichting vervangen.....	9-49
Lamp richtingaanwijzer opzij vervangen.....	9-43
Lane Following Assist (LFA)	7-105
Instellingen Lane Following Assist (hulp bij rijbaan volgen).....	7-105
Storingen en beperkingen van de Lane Following Assist	7-108
Werking van de Lane Following Assist.....	7-106

Lane Keeping Assist (LKA, hulp bij rijbaan aanhouden)	7-26
Instellingen Lane Keeping Assist (rijvakassistentie)	7-26
Storingen en beperkingen van de Lane Keeping Assist	7-30
Werking van Lane Keeping Assist (rijvakassistentie).....	7-28
Lcd-display	4-29
Bediening lcd-display.....	4-29
Weergavemodi.....	4-29

M

Maximaal gewicht bagage voorzijde	2-13
Motornummer	2-16
Motorruimte	9-3
Motorruimte	2-9

N

Navigation-Based Smart Cruise Control (NSCC)	7-98
Beperkingen van de Navigation-based Smart Cruise Control	7-101
Instellingen Slimme cruisecontrol op basis van navigatie	7-98
Werking van Navigation-Based Smart Cruise Control	7-99
Noodvoorzieningen	8-24
Bandenspanningsmeter	8-24
Brandblusser.....	8-24
EHBO-does	8-24
Gevarendriehoek	8-24

O

Onderhoud exterieur	9-51
Onderhoud exterieur.....	9-51
Onderhoud interieur	9-56
Onderhoudswerkzaamheden.....	9-4
Verantwoordelijkheid van de eigenaar	9-4
Voorzorgsmaatregelen voor onderhoud uitgevoerd door eigenaar	9-4

Ontwasemen en ontdoeien voorruit.....	5-90
Binnenzijde voorruit ontwasemen.....	5-90
Buitenzijde voorruit ontdoeien	5-91
Ontwasemfunctie.....	5-91
Toets achterrautverwarming	5-92
Opbergvak.....	5-96
Dashboardkastje	5-97
Opbergvak middenconsole.....	5-96
Overzicht dashboard (I).....	2-6
Overzicht dashboard (II).....	2-7
Overzicht dashboard (III)	2-8
Overzicht exterieur (I)	2-2
Overzicht exterieur (II).....	2-3
Overzicht interieur (I).....	2-4
Overzicht interieur (II).....	2-5

P

Pan-Europees eCall-systeem	8-26
Informatie over gegevensverwerking.....	8-28
Pan-Europees eCall-systeem.....	8-29
Panoramadak.....	5-40
Panoramadak resetten.....	5-42
Periodieke onderhoudswerkzaamheden.....	9-7
Portiersloten.....	5-13
Elektronisch kinderslot	5-20
Functies van de automatische portiervergrendeling/-ontgrendeling	5-19
Kinderslot op portierslot achter.....	5-20
Portiersloten binnen het voertuig bedienen.....	5-17
Portiersloten van buitenaf ontgrendelen (elektrisch type)	5-13
Portiersloten van buitenaf ontgrendelen (handmatig type).....	5-13
Portiersloten van buitenaf vergrendelen (elektrisch type).....	5-15
Portiersloten van buitenaf vergrendelen (handmatig type).....	5-15
Supervergrendeling	5-19

R

Rear Cross-Traffic Collision-Avoidance Assist (RCCA)	7-130
Instellingen Rear Cross-Traffic Collision-Avoidance Assist (ondersteuning botsingsvermijding achterzijde)	7-131
Storing en beperkingen van de Rear Cross-Traffic Collision-Avoidance Assist (ondersteuning botsingsvermijding achterzijde)	7-136
Werking Rear Cross-Traffic Collision-Avoidance Assist (ondersteuning botsingsvermijding achterzijde)	7-132
Reductieoverbrenging	6-9
Bediening reductieoverbrengingshendel	6-9
Goede rijgewoonten	6-15
Lcd-displayberichten (instrumentenpaneel)	6-13
Reductieoverbrengingsvloeistof	9-11
Regeneratief remsysteem	6-16
i-Pedal	6-18
Rijden met één pedaal	6-17
Remote Smart Parking Assist (RSPA, slimme parkeerhulp op afstand)	7-157
Bedieningssysteem Remote Smart Parking Assist	7-159
Beperkingen en storingen in de Remote Smart Parking Assist (slim parkeren op afstand)	7-177
Hoekradar achteraan	7-187
Instellingen van Remote Smart Parking Assist (RSPA - slimme parkeerhulp op afstand)	7-158
Voorradar	7-182
Remsysteem	6-26
Antiblokkeersysteem (ABS)	6-35
Auto Hold-functie	6-32
Electronic Stability Control (ESC) (elektronische stabiliteitsregeling)	6-37
Elektronische parkeerrem (EPB)	6-27
Emergency Stop Signal (ESS)	6-42
Goede remgewoonten	6-43
Hill-Start Assist Control (HAC)	6-41
Multi-Collision Brake (MCB)	6-42
Power-assist brakes (rembekrachtiging)	6-26
Remblokslijtage-indicator	6-27
Vehicle Stability Management (VSM)	6-40

Remvloeistof.....	9-10
Het remvloeistofniveau controleren.....	9-10
Reverse Parking Collision-Avoidance Assist (PCA; ondersteuning botsingsvermijding achteruit parkeren)	7-149
Bediening Reverse Parking Collision-Avoidance Assist (ondersteuning botsingsvermijding achteruit parkeren).....	7-151
Instellingen Reverse Parking Collision-Avoidance Assist (ondersteuning botsingsvermijding achteruit parkeren).....	7-149
Storingen en beperkingen Reverse Parking Collision-Avoidance Assist (ondersteuning botsingsvermijding achteruit parkeren).....	7-152
Rijden in de winter.....	6-58
Sneeuw en ijs.....	6-58
Voorzorgen voor de winter	6-61
Rijden met een aanhanger.....	6-62
Als u met een aanhanger gaat rijden	6-63
Onderhoud bij het rijden met een aanhanger	6-70
Rijden met een aanhanger	6-67
Uitrusting voor het rijden met een aanhanger	6-66
Rijden met een elektrische auto.....	1-51
Actieradius	1-52
ECO-rijmodus	1-54
Ladingstoestandmeter (SOC) voor hoogspanningsbatterij	1-55
Lcd-displayberichten.....	1-58
Power/Charge-meter	1-55
Starten van de auto	1-51
Stroomgebruik.....	1-54
Tips voor het vergroten van de actieradius	1-53
Uitzetten van de auto.....	1-51
Virtual engine sound system	1-52
Waarschuwings- en controlelampjes (met betrekking tot elektrische auto)....	1-56
Rijden onder speciale rijomstandigheden.....	6-54
Auto lostrekken door heen en weer te schommelen.....	6-54
Doorwaden van water	6-56
Rijden in de regen	6-55
Rijden in het donker.....	6-55
Rijden onder moeilijke omstandigheden.....	6-54
Rijden op de snelweg	6-56
Vloeiend nemen van bochten	6-55
Voorkomen dat de auto over de kop slaat	6-57

Ruiten.....	5-35
Elektrisch bedienbare ruiten.....	5-37
Ruitensproeiervloeistof.....	9-11
Ruitensproeiervloeistofniveau controleren	9-11
Ruitenwisserbladen.....	9-13
Controle bladen	9-13
Vervangen van bladen	9-13
Ruitenwissers en ruitensproeiers	5-72
Ruitensproeiers voorruit.....	5-74
Ruitenwissers voor.....	5-72

S

Safe Exit Assist (hulp bij veilig uitstappen, SEA).....	7-52
Instellingen Safe Exit Assist (hulp bij veilig uitstappen).....	7-53
Storingen en beperkingen Safe Exit Assist (hulp bij veilig uitstappen).....	7-56
Werking Safe Exit Assist.....	7-54
Safe Exit Warning (waarschuwing bij veilig uitstappen, SEW)	7-46
Instellingen Safe Exit Warning (waarschuwing bij veilig uitstappen).....	7-47
Storingen en beperkingen Safe Exit Warning (waarschuwing bij veilig uitstappen).....	7-49
Werking van Safe Exit Warning (waarschuwing bij veilig uitstappen)	7-48
Schakelaar van de alarmknipperlichten.....	8-2
Slepen	8-20
Afnembaar sleepoog.....	8-21
Sleepbedrijf	8-20
Slepen in een noodgeval.....	8-22
Smart Cruise Control (SCC)	
Instellingen Smart Cruise Control.....	7-81
Storingen en beperkingen Smart Cruise Control	7-92
Weergave en bediening Smart Cruise Control	7-86
Werking van Smart Cruise Control	7-85

Smart Recuperation-systeem (slimme terugwinning)	6-19
Beperkingen van het systeem.....	6-23
Gereed voor werking.....	6-20
Het Smart Recuperation-systeem (slimme terugwinning) wordt in de volgende gevallen tijdelijk uitgeschakeld:.....	6-21
Hoe te bedienen.....	6-21
Instelling Smart Recuperation-systeem (slimme terugwinning).....	6-19
Sensor voor tussenafstandsherkenning (radar aan voorzijde).....	6-22
Smart Recuperation-systeem (slimme terugwinning) activeren	6-19
Smart Recuperation-systeem (slimme terugwinning) hervatten	6-21
Storing in het systeem	6-23
Specificaties elektrische auto.....	2-10
Spiegels.....	5-30
Binnenspiegel.....	5-30
Buitenspiegels	5-31
Parkeerhulp bij achteruit parkeren	5-33
Starten met een hulpaccu (12V-accu).....	8-4
Stoelconfiguratiegeheugen	5-26
Standen in het geheugen opslaan	5-26
Standen oproepen uit het geheugen.....	5-26
Stoelen	3-3
Achterstoelen.....	3-16
Geavanceerd ROA-systeem (achterbank-passagier-alarm)	3-29
Geventileerde stoelen	3-27
Hoofdsteen	3-20
Stoelverwarming	3-24
Veiligheidsvoorzorgsmaatregelen	3-6
Voorstoelen.....	3-7
Stuurwiel.....	5-27
Claxon	5-28
Elektrische stuurbevestiging (EPS)	5-27
Hoogte-/diepteverstelling stuurwiel.....	5-28
Stuurwielverwarming	5-29
Surround View Monitor (SVM)	7-124
Instellingen Surround View Monitor.....	7-125
Storingen en beperkingen Surround View Monitor	7-129
Werking van de Surround View Monitor	7-127

T

Toegang tot uw auto.....	5-4
Smart Key.....	5-4
Startblokkeersysteem	5-11
Toets START/STOP.....	6-4
De auto uitzetten	6-7
Standen van de toets Start/Stop.....	6-5
Starten op afstand.....	6-8
Starten van de auto.....	6-6

U

Uitleg bij onderhoudsschema	9-8
-----------------------------------	-----

V

Veiligheidsgordels	3-32
Extra voorzorgsmaatregelen veiligheidsgordel.....	3-39
Veiligheidsgordels	3-35
Verzorging van veiligheidsgordels.....	3-41
Vorzorgsmaatregelen veiligheidsgordel	3-32
Waarschuwinglampje veiligheidsgordel.....	3-33
Veiligheidsvoorzorgsmaatregelen voor elektrische auto	1-64
Afluitschakelaar hoogspanning	1-66
Bij een ongeval.....	1-64
Overige veiligheidsvoorzorgsmaatregelen voor elektrische auto	1-65
Verlichting	5-61
Interieurverlichting.....	5-65
Verlichting buitenzijde	5-61
VIERWIELAANDRIJVING (4WD)	6-44
Maatregelen voor noodgevallen.....	6-46
Voertuigcertificatielabel.....	2-15
Voertuiggewicht.....	6-71
Overbeladen	6-71

Voertuiggewicht en inhoud bagageruimte	2-13
Voertuigidentificatienummer (VIN)	2-15
Voertuiginstellingen (infotainmentsysteem)	4-34
instellingen voor uw voertuig	4-34
Vóór het rijden	6-3
Voor het instappen	6-3
Vóór het starten	6-3

W

Waarschuwingssysteem voor de aandacht van de bestuurder (DAW)	7-68
Instellingen Driver Attention Warning (Waarschuwing oplettendheid bestuurder)	7-68
Storingen en beperkingen Driver Attention Warning (Waarschuwing oplettendheid bestuurder)	7-71
Werking van Driver Attention Warning (Waarschuwing oplettendheid bestuurder)	7-69
Wattage lamp	2-11
Wat te doen bij een noodgeval tijdens het rijden	8-2
Als de auto afslaat op een kruising of splitsing	8-2
Als de auto afslaat tijdens het rijden	8-2
Als u tijdens het rijden een lekke band krijgt	8-3

Z

Zekeringen	9-27
Beschrijving zekering-/relaiskast	9-30
Vervangen zekering dashboard	9-28
Vervangen zekering motorruimte	9-29
Zonnedak	5-43
Storing zonnedak	5-45
Werking zonnedak	5-43