

# Autonavigatiesysteem

## GEBRUIKERSHANDLEIDING

### ix20

NEDERLANDS

Lees deze handleiding zorgvuldig door voordat u de speler in gebruik neemt en bewaar de handleiding voor later. Ontwerp en specificaties kunnen worden gewijzigd zonder voorafgaande mededeling.



---

## Inhoud

<b>Algemene informatie</b>	<b>7</b>
Wenken voor uw veiligheid.....	7
Afspeelbare disks.....	9
Hanteren van de diskettes.....	10
AUTEURSRECHTEN.....	10
Oude apparaten wegdoen.....	11
<b>Naam van de componenten</b>	<b>12</b>
Bedieningspaneel.....	12
Afstandsbediening op het stuurwiel.....	14
<b>Bediening</b>	<b>15</b>
Startscherm.....	15
Het systeem inschakelen/Het systeem uitschakelen.....	15
Een disk laden/Een disk uitstoten.....	15
Volume aanpassen.....	15
Een bron op het bedieningspaneel selecteren.....	16
Een bron op het scherm kiezen.....	16
Achteruitrijcamera (facultatief).....	16
<b>Instellingen</b>	<b>17</b>
Bronnen met de afstandsbediening kiezen.....	17
Bluetooth/Systeem.....	17
Verkeer.....	19
Navigatie.....	19
Audio.....	20
Scherm.....	21

---

## Inhoud

<b>Beginnen met navigeren</b>	<b>22</b>
Wat is GPS? .....	22
Dit moet u weten over satelliet signalen .....	22
Satelliet signalen ontvangen/Openingscherm voor navigatie .....	22
Aanwijzingen op het kaartscherm .....	22
Kaartschermen weergeven.....	22
Een andere kaartschaal kiezen .....	23
Navigatievolume aanpassen .....	23
<b>Invoermenu reisdoel</b>	<b>24</b>
Overzicht navigatiemenu .....	24
Het reisdoelmenu gebruiken .....	24
Adressen opzoeken .....	25
Postcode .....	26
Laatste 5 steden.....	26
Laatste bestemming .....	27
Adressenboek .....	27
POI (Nuttige Plaats) .....	28
Vlak bij positie .....	28
Vlak bij bestemming.....	29
In stad/ Naam/ Hyundai service/ Telefoon-nummer .....	29
GPS invoer .....	30
Parkeren .....	31
Navigatie hervatten/Navigatie stoppen .....	31
Kaart gebruiken .....	31
Route planner .....	32
Bestemming opslaan .....	34
Positie opslaan .....	34
Thuis 1/Werk2/3~12 .....	34

---

## Inhoud

<b>Gebruik van het kaartmenu</b>	<b>36</b>
Map menu overview . . . . .	36
Werken met het kaartmenu . . . . .	36
POI-categorie . . . . .	37
2D/3D . . . . .	37
Gesplitst scherm/Volledig scherm . . . . .	38
Positie opslaan . . . . .	38
Route planner . . . . .	39
Routeopties . . . . .	39
Browser/Omleiding . . . . .	40
Info vlakbij . . . . .	41
Info over route . . . . .	42
<b>Draadloze Bluetooth technologie</b>	<b>43</b>
Wat u van draadloze Bluetooth technologie moet weten . . . . .	43
Het systeem en een apparaat verbinden . . . . .	43
Het verbonden apparaat verkennen . . . . .	45
Verbreken van de verbinding met de Bluetooth telefoon . . . . .	45
Verbinden van de Bluetooth telefoon . . . . .	45
Telefoonverbinding afsluiten . . . . .	46
Toegangscode veranderen . . . . .	46
Bellen door invoeren van het telefoonnummer . . . . .	46
Een gesprek doorverbinden . . . . .	46
Microfoon in/uitschakelen . . . . .	46
Oproepen beantwoorden . . . . .	47
Uw telefoonboek gebruiken . . . . .	47
Lijst van recente telefoontjes . . . . .	48
Bellen met snelkiesnummers . . . . .	49
Het activeren van de audio-streaming modus . . . . .	50

---

## Inhoud

<b>CD/MP3/WMA/USB/iPod bedienen</b>	<b>51</b>
Audio-cd's en mp3-, wma-, usb- en iPod-bestanden afspelen . . . . .	51
Naar een volgend hoofdstuk/nummer gaan . . . . .	52
Naar een vorig hoofdstuk/nummer gaan . . . . .	52
Naar het begin van het huidige hoofdstuk/nummer teruggaan . . . . .	52
Zoeken . . . . .	52
Scannen van de intro . . . . .	52
Herhaalfunctie . . . . .	52
Randomfunctie . . . . .	53
Bestanden afspelen door indeling volgens map/album/artiest . . . . .	54
Bladeren door de mappen / bestanden met behulp van het menu "Lijst" . . . . .	54
Muziek zoeken . . . . .	54
Afspeelsnelheid van audiobooks instellen . . . . .	55
<b>Radio bedienen</b>	<b>57</b>
Luisteren naar radiostations . . . . .	57
Stations opslaan en oproepen . . . . .	57
AS (Automatisch zoeken en opslaan) . . . . .	58
Zendfrequenties scannen . . . . .	58
TA (Verkeersinformatie) . . . . .	58
NIEUWS . . . . .	59
Functie regio automatisch/uit . . . . .	59
<b>Auxiliary device operation</b>	<b>60</b>
AUX-bronnen gebruiken . . . . .	60
Videoscherm aanpassen(Standaard: Midden) . . . . .	60

---

## Inhoud

<b>Voice recognition system</b>	<b>61</b>
Spraakherkenning. . . . .	61
Gesproken commando's geven. . . . .	61
Nummers uitspreken . . . . .	61
Voorbeelden van gesproken commando's . . . . .	62
Help commando . . . . .	63
Gesproken commando's . . . . .	64
<b>Problemen oplossen</b>	<b>66</b>
<b>Inhoudsopgave</b>	<b>68</b>
<b>Symbolen voor de weergave van verkeersproblemen</b>	<b>69</b>

## Algemene informatie

### Wenken voor uw veiligheid



**WAARSCHUWING**  
SCHOKGEVAAR  
NIET OPENEN



VOORZICHTIG! OPEN HET DEKSEL (OF DE ACHTERZIJDE) NIET OM DE KANS OP ELEKTRISCHE SCHOKKEN TE VERMIJDEN - BEVAT GEEN ONDERDELEN DIE U ZELF KUNT REPAREREN. GA VOOR ONDERHOUD EN REPARATIES NAAR DE LEVERANCIER OF EEN DESKUNDIGE ONDERHOUDSTECHNICUS.



Deze bliksemschicht met pijlsymbool in een gelijkzijdige driehoek wijst u op ongeïsoleerde gevaarlijke spanning in de kast van het product. Deze spanning is voldoende sterk om u en anderen aan een elektrische schok bloot te stellen.



Het uitroepteken in een gelijkzijdige driehoek wijst u op belangrijke informatie over de bediening en het onderhoud (service) in de documentatie die u bij dit product hebt ontvangen.



Denk om uw veiligheid wanneer u een auto bestuurt. Laat u tijdens het rijden niet door de auto afleiden en houd uw aandacht bij het verkeer en het weer. Verander tijdens het rijden geen knopstanden en functies. Zet uw auto veilig aan de kant waar het is toegestaan om knoppen en functies in te stellen. In verband met uw veiligheid zijn sommige functies uitgeschakeld tenzij de handrem aangetrokken is.



Maak het apparaat niet open om het risico van een elektrische schok te voorkomen. Het apparaat bevat geen onderdelen die u als gebruiker zelf kunt repareren. Laat het onderhoud en reparaties over aan deskundige servicetechnici.



Stel het apparaat niet bloot aan drui- of spatwater om het risico van brand en elektrische schokken te vermijden.



Zet het geluid van uw navigatiesysteem zo zacht dat u onder het rijden de geluiden die van buiten komen nog kunt horen.



Laat het apparaat nooit vallen en stoot niet hard tegen het apparaat.



De bestuurder moet onder het rijden niet op de monitor kijken. Doet u dat toch dan kunt u gemakkelijk afgeleid worden en een ongeluk veroorzaken.

## Algemene informatie

---

### WAARSCHUWING:

- Houdt onder het rijden geen mobiele telefoon aan uw oor. Bij gebruik van een mobiele telefoon moet u op een veilige plaats stoppen.
- Het gebruik van de navigatie via de radio ontslaat de bestuurder op geen enkele wijze van zijn / haar verantwoordelijkheden. De verkeersregels dienen steeds te worden aangehouden. Neem de actuele verkeerssituatie goed in u op.
- De van toepassing zijnde verkeersregels en de bestaande verkeerssituatie, hebben altijd prioriteit boven de door het navigatiesysteem gegeven instructies, indien deze met elkaar in tegenspraak zijn.
- Om reden van de verkeersveiligheid de menu's uitsluitend voordat u wegrijdt of als het voertuig stil staat gebruiken.
- In bepaalde gebieden zijn eenrichtingswegen en verboden op afslaan of inrijden (zoals voetgangerszones) niet opgenomen. In gebieden zoals de bovengenoemde geeft het navigatiesysteem een waarschuwing. Let vooral op eenrichtingswegen en verboden om af te slaan of in te rijden.
- Het navigatiesysteem houdt geen rekening met de relatieve veiligheid van de voorgestelde routes. Met weersperringen, wegwerkzaamheden, hoogte- of gewichtsbependingen, verkeers- en weersomstandigheden of andere invloeden die de veiligheid van de route of de reisduur beïnvloeden is bij de voorgestelde routes geen rekening gehouden. Gebruik uw eigen onderscheidingsvermogen om te beoordelen of een voorgestelde route geschikt is.
- De op dat moment geldende wettelijke snelheidsbependingen hebben altijd prioriteit boven de snelheden die op de cd staan. Het is niet mogelijk garantie te geven dat de snelheden van het navigatiesysteem altijd in elke situatie overeenkomen met de huidige verkeersregels. Houdt u aan de van toepassing zijnde wettelijke snelheidsbependingen en de verkeersregels. De snelheidsmeter dient altijd prioriteit te krijgen boven de op de display weergegeven snelheid.
- Verlaat u niet uitsluitend op het navigatiesysteem wanneer u probeert een noodhulpdienst te lokaliseren (ziekenhuis, brandweer enzovoort). Het is niet gegarandeerd dat alle beschikbare noodhulpdiensten in uw omgeving ook in de database zijn opgeslagen. Gebruik uw eigen beoordelingsvermogen om u in dergelijke situaties van hulp te verzekeren.



## Algemene informatie

### LET OP :

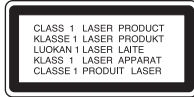

Dit apparaat gebruikt een lasersysteem. Lees deze handleiding zorgvuldig door om ervoor te zorgen dat u dit systeem goed gebruikt. U kunt deze handleiding later nodig hebben. Bewaar hem dus goed. Als het apparaat toe is aan onderhoud neem dan contact op met een erkend servicecentrum. U loopt het risico van blootstelling aan gevaarlijke straling als u andere instellingen op het apparaat aanbrengt of andere controlewerkzaamheden en procedures bij het apparaat uitvoert dan die welke in deze handleiding worden genoemd. Open nooit de kast van het apparaat om te voorkomen dat u aan rechtstreekse laserstraling wordt blootgesteld. Bij een geopend apparaat is de laserstraling zichtbaar. KIJK NIET IN DE STRAAL!

### LET OP :

Als u het apparaat opent, kan het zichtbare en/of onzichtbare laserstralen van klasse 1M uitzenden. Kijk nooit rechtstreeks of met een optisch instrument naar een bron van laserstraling.

### LET OP:

- Laat het navigatiesysteem niet ingeschakeld met uitgeschakelde motor. Door het navigatiesysteem ingeschakeld te laten kan de auto-accu ontladen worden. Laat altijd de motor draaien als u het navigatiesysteem gebruikt.
- Als u het navigatiesysteem als bestuurder wilt bedienen, parkeer de auto dan eerst op een veilige plaats en trek de handrem aan. Als u het systeem tijdens het rijden als bestuurder bedient, kunt u afgeleid worden en daardoor een ernstig ongeval veroorzaken.
- Demonteer en verander dit systeem niet. Doet dat wel, dan riskeert u ongevallen, brand of een elektrische schok.
- In sommige landen is het gebruik van beeldschermen tijdens het besturen van een auto wettelijk verboden. Gebruik uw systeem alleen als dat wettelijk is toegestaan.
- Houdt onder het rijden uw mobiele telefoon niet aan het oor (privémodus). Om de telefoon te gebruiken moet u op een veilige plaats stoppen.

### Afspeelbare disks

Dit apparaat speelt cd-r en cd-rw disks die audionummers, mp3- of wma-bestanden bevatten.

- Afhankelijk van de kwaliteit van de opnameapparatuur of van de cd-r/rw disk zelf kunnen sommige cd-r/rw disks niet op dit apparaat worden afgespeeld.
- Plak geen zegel of etiket op een van de beide zijden (de zijde met het label of de zijde met het opname-spoor) van de disk.
- Gebruik geen onregelmatig gevormde disks, bijvoorbeeld hartvormig of achthoekig. Hierdoor kan de speler defect raken.

## Algemene informatie

### Hanteren van de diskettes



- Als u een beschadigde of vuile disk in de speler plaatst, kan het geluid tijdens het afspelen wegvallen.
- Houd een disk altijd aan de buitenrand vast.
- Raak de kant van de disk waar geen etiket op zit nooit aan.



Plak geen papier of plakband op een disk.



Laat een disk nooit in de zon of op een erg warme plaats liggen.



Dit apparaat is niet geschikt voor het afspelen van 8-cm disks. Gebruik alleen 12-cm disks.



- Maak uw disks vóór het afspelen altijd schoon. Veeg met een zachte schone doek vanuit het midden naar de rand.
- Gebruik nooit oplosmiddelen zoals benzeen of alcohol om een disk schoon te maken.

### AUTEURSRECHTEN

Het is wettelijk verboden materiaal waarop auteursrecht rust zonder nadrukkelijke toestemming te kopiëren, uit te zenden, te vertonen, via de kabel uit te zenden, openbaar te vertonen of te verhuren.

Dit systeem is voorzien van de kopieerbeveiligingsfunctie die door Macrovision is ontwikkeld.

Op bepaalde schijven is een code opgenomen die het kopiëren van de schijf tegengaat. Wanneer u het beeldmateriaal van deze disks op een apparaat afspeelt, kan beeldruis ontstaan. Dit product bevat technologie voor de beveiliging van auteursrechten die beschermd wordt door bepaalde Amerikaanse patenten en andere rechten op intellectuele eigendom die eigendom zijn van Macrovision Corporation en andere rechthebbenden.

Het gebruik van de technologie voor de beveiliging van auteursrechten moet nadrukkelijk zijn toegestaan door Macrovision Corporation en is uitsluitend bedoeld voor gebruik in de woonomgeving en andere beperkte toepassingen tenzij Macrovision Corporation daarvoor ontheffing heeft verleend. Ontmantelen en demonteren zijn verboden.

## Algemene informatie

---

### Oude apparaten wegdoen



1. Als dit symbool van een doorgekruiste afvalcontainer op een product staat wil dat zeggen dat het product aan de Europese richtlijn 2002/96/EC voldoet.
2. Elektrische en elektronische producten die u wegdoet moeten gescheiden van het huisvuil bij een officieel aangewezen adres worden ingeleverd,
3. Door uw oude apparaten weg te doen zoals het hoort, helpt u mogelijke negatieve gevolgen voor het milieu en de volksgezondheid voorkomen.
4. Bel voor meer informatie over het opruimen van uw oude apparaten het gemeentehuis van uw woonplaats, het dichtstbijzijnde erkende inleveradres of de winkel waar u het product hebt gekocht.



"Made for iPod," (Geschikt voor iPod) "Made for iPhone," (geschikt voor iPhone) en "Made for iPad" (geschikt voor iPad) houdt in dat een elektronisch hulpapparaat specifiek ontworpen is om te verbinden met, respectievelijk, een iPod, iPhone, of iPad en gecertificeerd is door de ontwerper om te voldoen aan de Apple prestatienormen. Apple is niet verantwoordelijk voor de werking van dit apparaat of het voldoen aan de veiligheids- en wettelijke voorschriften. Weet dat het gebruik van deze accessoire met een iPod, iPhone of iPad de draadloze verbinding kan beïnvloeden.



Bluetooth® is een handelsmerk dat eigendom is van Bluetooth SIG, Inc.

## Naam van de componenten

### Bedieningspaneel

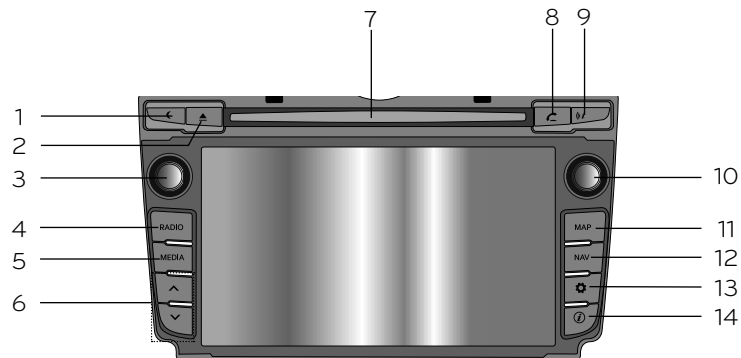

#### 1. Scherm aan/uit (☰)

Druk hierop om het scherm in en uit te schakelen.

#### 2. Uitstoten (▲)

Druk hierop om een disk uit het apparaat te stoten.

#### 3. Linkerknop (☰/▲)

- Druk op: Power on/off (Voeding aan/uit)
- Draaien: Volumeregeling

#### 4. RADIO

Indrukken om de FM / AM golflengte te selecteren.

#### 5. MEDIA

Indrukken om een bron te selecteren. CD/USB/iPod/BT/AUX.

#### 6. ▲/▼

- Indrukken om te:
  - Automatisch afstemmen: **RADIO**
  - Frequentieband op/neer: **USB** **CD** **iPod** **BT**
- Indrukken en vasthouden om te:
  - Met de hand afstemmen: **RADIO**
  - Zoeken (snel vooruit/terug): **USB** **CD** **iPod** **BT**

#### 7. Disksluif

# Naam van de componenten

## 8. PHONE (TELEFOON) (☎)

Indrukken om de Bluetooth hands-free functie te gebruiken.

## 9. Gesproken routebegeleiding (voice guidance) herhalen (🔁)

Induwen om het laatste route-informatie-advies te herhalen wanneer route-informatie actief is.

## 10. Rechterknop (↔)

Draai deze knop naar rechts of links.

- Zoekt de vorige of de volgende radiofrequentie.
  - Met de hand afstemmen
- Een nummer of bestand overslaan bij omlaag of omlaag zoeken in het totaaloverzicht op het scherm.
- ZOOM IN / ZOOM OUT (INZOOMEN / UITZOOMEN)
  - Draai deze knop om de schaal van de kaart op het kaartscherm te veranderen.

## 11. MAP

Indrukken om de kaart weer te geven.

## 12. NAV

Druk hierop om een reisdoelmenu in te voeren. U kunt een reisdoel op verschillende manieren invoeren.

## 13. INSTELLINGEN (⚙)

- Druk hierop om de systeeminstellingen te openen. (Pagina 17)



- Druk een paar tellen hierop om het typenummer van uw navigatiesysteem, de softwareversie, de navigatieversie en de kaartversie te lezen.



## 14. Informatie (ℹ)

Indrukken om bestemming, route en verkeersinformatie te bekijken.

- Bestemming: Toont de informatie over de huidige positie van de auto en het reisdoel.
- Route: toont de route-informatie.
- Verkeer: Toont de verkeersinformatie.
  - Info verkeer op route: het overzicht van de verkeersinformatie op de gevolgde route.
  - Info verkeer op vlakbij: het overzicht van de verkeersinformatie in de omgeving van de huidige positie van het voertuig.

## Naam van de componenten

---

### Afstandsbediening op het stuurwiel

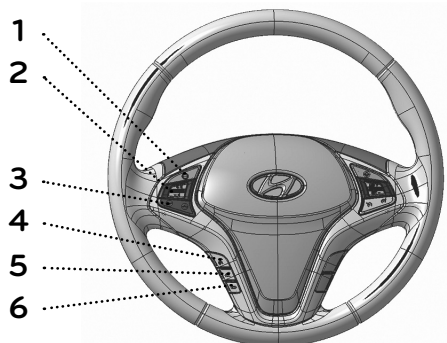

1.

Indrukken om een bron te selecteren.  
FM → AM → CD → USB (of iPod)  
→ BT → AUX → FM...

2. **Volume** (+ / - )

Hiermee zet u het geluid harder of zachter.

3.

• Indrukken om te:

- Voorinstellingen op/neer: **RADIO**

- Frequentieband op/neer:

**USB** **CD** **iPod** **BT**

• Indrukken en vasthouden om te:

- Met de hand afstemmen: **RADIO**

- Search (Zoeken) (snel vooruit/  
terug): **USB** **CD** **iPod** **BT**

4.

- Indrukken om de modus stemherkenning te activeren.
- Nog een keer indrukken om stemherkenning te annuleren.

5.

- Indrukken om de Bluetooth hands-free functie te gebruiken.
- Indrukken om een gesprek aan te nemen.
  - Indrukken om te bellen naar de laatste nummers.
  - Indrukken en vasthouden om het audiopad tijdens een gesprek te veranderen.  
(Handsfree ↔ telefoon)

6.

Indrukken om een gesprek af te breken.

## Bediening

---

### Startscherm

Het systeem start nadat het contact op één van beide posities ACC of ON staat.



#### \* Let op

- Het navigatiesysteem herinnert zich de modus die u het laatst gekozen hebt. Ook als u de contactsleutel in de stand Uit zet, slaat het systeem de laatst gekozen modus in het geheugen op. Wanneer u de contactsleutel in de stand ACC of ON zet, roept het systeem deze modus automatisch op.
- Het navigatiesysteem heeft ongeveer 20 seconden nodig om opnieuw op te starten.

### Het systeem inschakelen

Druk op  op het bedieningspaneel als het systeem uit staat.

#### \* Let op

Wanneer u een disk in de disksleuf plaatst, wordt het apparaat automatisch ingeschakeld.

### Het systeem uitschakelen

Druk op  op het bedieningspaneel als het systeem aan staat.

### Een disk laden

Plaats een disk in de disksleuf waardoor het afspelen automatisch wordt gestart.

### Een disk uitstoten

Druk op het bedieningspaneel op . De disk wordt automatisch uit de lade gestoten.

#### \* Let op

Indien de uitstoten disk niet na 10 seconden is verwijderd, wordt de disk automatisch weer geladen.

### Volume aanpassen

Draai aan de volumeknop () op het bedieningspaneel.

#### \* Let op

Als u het systeem uitschakelt, zal het huidige volumeniveau automatisch worden onthouden. Zodra u het systeem weer inschakelt, zal deze functioneren op het opgeslagen volumeniveau. Als u het apparaat uit- en inschakelt onder volumeniveau 1, wordt het volumeniveau gewijzigd in 1. Als u het apparaat uit- en inschakelt boven volumeniveau 20, wordt het volumeniveau gewijzigd in 20.

## Bediening

### Een bron op het bedieningspaneel selecteren

Druk een paar maal op MEDIA om een bron te selecteren.

De stand wordt als volgt overgeschakeld.  
CD → USB (of iPod) → BT → AUX → CD...

#### \* Let op

Als de gewenste bron niet op het navigatiesysteem is aangesloten, wordt de bron niet herkend.

### Een bron op het scherm kiezen

1. Selecteer het bronpictogram zoals in de afbeelding aangegeven.

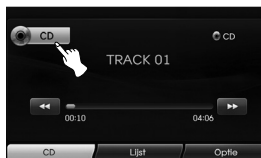

2. Raak de gewenste bron aan.

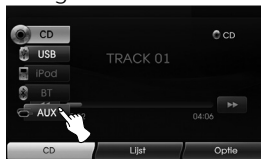

#### \* Let op

Als de gewenste bron niet op het navigatiesysteem is aangesloten, wordt de bron niet herkend.

### Achteruitrijcamera (facultatief)

De achteruitrijmodus wordt op het systeem weergegeven wanneer de versnelling in de **REVERSE (R)** positie wordt gezet.

In de achteruitrijmodus kunt u ook waarnemen wat er achter de auto gebeurt.

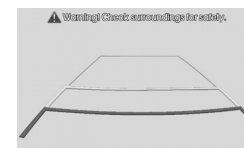

Nadat het navigatiesysteem is opgestart verschijnt een waarschuwing op het scherm.

#### \* Let op

- De achteruitrijcamera helpt de bestuurder bij het achteruitrijden. Gebruik deze functie niet voor andere toepassingen.
- Door de achteruitrijcamera waargenomen objecten kunnen dichterbij of verderaf schijnen dan in werkelijkheid.



# Instellingen

## Bronnen met de afstandsbediening kiezen

In de volgende menu's kunt u het navigatiesysteem configureren: Bluetooth, Systeem, Verkeer, Navigatie, Audio, Scherm

1. Schakel het apparaat in.
2. Druk op het bedieningspaneel op .



3. Raak de gewenste optie aan.
4. Raak de gewenste instellingen aan en druk vervolgens op [Ok] om uw keuze te bevestigen.

### \* Let op

Raak  deze optie aan om naar het vorige scherm terug te gaan. Druk op MAP om naar de kaart van uw huidige locatie terug te gaan.

## Bluetooth

In dit menu zijn de aansluitschema's van Bluetooth beschreven.



### Lijst met bluetooth-apparaten weergeven

Hiermee kunt u het overzicht van gekoppelde apparaten bekijken.

### Bluetooth-apparaten zoeken

Hiermee kunt u het systeem met behulp van de Bluetooth-instellingen van het apparaat, aan dat Bluetooth-apparaat koppelen. (Pagina 43)

### Autorisatie extern apparaat

Hiermee kunt u uw Bluetooth telefooninstellingen gebruiken wanneer u het navigatiesysteem en een Bluetooth telefoon verbindt. (Pagina 44)

### Toegangscade wijzigen

U kunt uw toegangscade veranderen. (Pagina 46)

## Systeem



In dit menu zijn de systeeminstellingen beschreven.



### Taal (Language)

Hiermee kunt u de taal voor het systeem en de stemherkenning wijzigen.



Kies de taal die u wilt gebruiken. Met  en  kunt u het scherm op en neer schuiven.

# Instellingen

## Klok

Hiermee stelt u de tijdsindeling en de zomertijd in.



- Tijd: toont de tijd, automatisch verkregen van de GPS.
- Tijdnotatie: Kies de 12-uurs of 24-uurs tijdsindeling.
- Tijdzone: verander de tijdzone tussen "Auto" en "Manual".
- Manuele tijdzone: verander de tijd handmatig door "-1h" of "+1h" aan te raken als u de "Tijdzone" instelt op "Manual".

## Eenheden

Hiermee stelt u de afstandseenheid voor het navigatiescherm in.



Kies "km" of "mi".

## Navigatiedemo

Dit is een demonstratiefunctie. Nadat u een route hebt ingesteld, verschijnt automatisch een gesimuleerde routegeleiding naar een reisdoel.



- Navigatiedemo
  - Uit: De demomodus is uitgeschakeld.
  - 1x: Stelt de routedemo eenmaal in.
  - Lus: De routedemo wordt herhaald.
- Snelheid: Stelt de snelheid van de routedemo in.

# Instellingen

## Fabrieksinstellingen

Hiermee kunt u alle instellingen terugzetten op standaard.



- Alles: reset alle instellingen terug op de standaardinstellingen.
- Telefoon: reset alle instellingen die de telefoon betreffen.
- Navigatie: Zet alle instellingen die met navigatie te maken hebben naar de standaardinstelling terug.
- Audio/Media/Radio: reset alle instellingen die Audio/Media/Radio betreffen.

## Verkeer

In dit menu zijn de instellingen voor de verkeersinformatie beschreven.



### TMC

Zet de TMC-modus op 'Uit', 'Auto' of 'Aan'.

- Auto: zodra een TMC-gebeurtenis wordt geconstateerd wordt er automatisch een alternatieve route berekend.
- Uit: schakelt de TMC-functie uit
- Aan: zodra een TMC-gebeurtenis op de route wordt geconstateerd (er verschijnt een pop-up met keuzescherm) wordt er handmatig een alternatieve route berekend.

### Automatische TMC-zender

Als het navigatiesysteem onderweg meerdere TMC-signalen tegelijk ontvangt, kiest het systeem automatisch het krachtigste TMC-signaal.

### Favoriete TMC-zender

Hiermee wordt uw favoriete TMC-station geselecteerd (de automatische TMC wordt daarbij uitgeschakeld).

## Navigatie

Beschrijft het navigatiemenu.



### Weergave voor snelwegknooppunten

Het snelwegknooppunt verschijnt op de kaart.

### Uitgebreide rijbaanhulp

De verbeterde rijstrook verschijnt op de kaart.

### Verschillende routes plannen

Geeft de geselecteerde route-instelling weer: kortste, snelste of economisch.

### Snelheidswaarschuwing

Toont op de kaart het pictogram voor snelheidswaarschuwing

### Dynamische begeleiding

Ondersteunt gesproken aanwijzingen van wegnummers en dergelijke in het TTS (Text-to-Speech, (tekst naar spraak)) spraaksysteem.

# Instellingen

## Audio

In dit menu zijn de audioinstellingen beschreven.



### SDVC (Snelheidsafhankelijke volumeregeling)

Wanneer de snelheid van uw voertuig meer dan 40 km / uur bedraagt is het audiovolume hoger dan de oorspronkelijke geluidssterkte.

U kunt de SDVC (Snelheidsafhankelijke volumeregeling) instellen op Uit, Laag, Norm., of Hoog.

- Uit: de volumeregeling is onafhankelijk van de snelheid.
- Laag, Norm., Hoog: het volume neemt toe bij toenemende voertuigsnelheid.

### Navigatie-assistentie

Zet de gesproken aanwijzingen Aan / Uit. Als dit op "Uit" staat, wordt het, zodra een nieuwe routebeschrijving wordt gestart, automatisch teruggezet op "Aan".

### Klik op aanraakscherm

Zet het geluid van het touchscreen Aan/Uit.

## Geluid (Standaard: Midden)

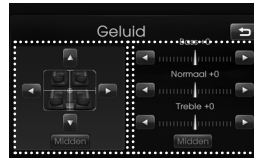

Balance/Fader

Bass/Normaal/  
Treble

- Balance: Door ◀ of ▶ aan te raken regelt u de geluidsbalans tussen de linker en rechter luidsprekers.
- Fader: Door ▲ of ▼ aan te raken regelt u de geluidsbalans tussen de luidsprekers voorin en achterin de auto.
- Bass, Normaal, Treble: Door ◀ of ▶ aan te raken regelt u de weergave van de Bass, Normaal en Treble tonen.

### \* Let op

Door [Midden] aan te raken gaat u naar de standaardinstelling terug.

## Power bass

U kunt de Power bass-functie (lage tonen-versterking) instellen op Uit, Laag, Norm. of Hoog.

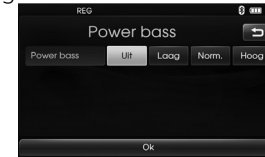

- Uit: Weergave van het originele geluid.
- Laag, Norm., Hoog: Door Laag, Norm. of Hoog te kiezen zorgt u voor extra versterking van de lage tonen.

# Instellingen

## Scherminstellingen

In dit menu zijn de scherminstellingen beschreven.



### Helderheid

Zet de helderheid van het scherm op Laag, Norm. of Hoog.

## Kaartmodus

Om de zichtbaarheid overdag en 's nachts te verbeteren kan de kleurencombinatie van de kaart worden aangepast.

- Auto: Het kaartscherm wordt weergegeven d.m.v. autolight of een verlichtingssignaal.

	Verlichting aan	Verlichting uit
Autolight uit (overdag)	Kaart: Dag	Kaart: Dag
Autolight aan ('s nachts)	Kaart: Nacht	Map: Nacht
Autolight wordt niet gedetecteerd	Kaart: Nacht	Map: Dag

- Dag: De kaart wordt altijd in dag kleuren afgebeeld.
- Nacht: De kaart wordt altijd in nacht kleuren afgebeeld.

## Beginnen met navigeren

### Wat is GPS?

Het Global Positioning System (GPS (Wereldwijde Positioningssysteem) is een op satellieten gebaseerd navigatiesysteem dat bestaat uit een netwerk van 24 satellieten die door het Amerikaanse Ministerie van Defensie in een baan om de aarde zijn gebracht. GPS was oorspronkelijk bedoeld voor militaire toepassingen, maar in de jaren 1980 heeft de Amerikaanse regering het systeem vrijgegeven voor gebruik door burgers. GPS werkt onafhankelijk van het weer, overal ter wereld, 24 uur per dag. Aan het gebruik van GPS zijn geen kosten verbonden.

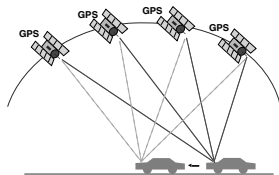

### Dit moet u weten over satelliet signalen

Uw apparaat moet satelliet signalen ontvangen om te kunnen werken. Als u zich in een gebouw, dichtbij hoge gebouwen of bomen of in een parkeergarage bevindt, de eenheid kan geen satelliet signaal opvangen.

### Satelliet signalen ontvangen

Opdat het systeem uw huidige locatie kan bepalen en een route kan berekenen, dient u onderstaande stappen uit te voeren:

1. Ga naar buiten naar een plek zonder hoge obstakels.
2. Schakel het apparaat in. Het binnenhalen van satelliet signalen kan een paar minuten duren.

### Openingscherm voor navigatie

Nadat u de contactsleutel van uw auto in de stand ACC of ON hebt gezet, verschijnt een waarschuwing op het scherm van uw navigatiesysteem wanneer u de navigatiemodus voor de eerste keer opent. Lees deze waarschuwing zorgvuldig en raak vervolgens de toets [Agree] aan.

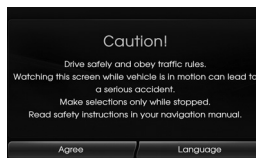

### \* Let op

om de taal van het navigatiesysteem te wijzigen kiest u [Language]. (pagina 17).

### Aanwijzingen op het kaartscherm

#### Kaartschermen weergeven

Het navigatiesysteem toont verschillende soorten informatie op het scherm.



Geeft de richting van de kaart aan. Aanraken om de oriëntatie van de kaart te veranderen.



Geeft de huidige voertuiglocatie en de richting van verplaatsing aan.



Kiezen om in het kaartmenu te komen.



Geeft de schaal van de kaart aan.

# Beginnen met navigeren



Geeft de aankomsttijd, de afstand en de resterende tijd tot het reisdoel aan.



Geeft de aankomsttijd, de afstand en de resterende tijd tot het reisdoel aan. Verschijnt in de rechterbovenhoek van het scherm wanneer u een route hebt ingesteld. Geeft de afstand tot de volgende afslag/manoeuvre aan en de draairichting bij die afslag.



Geeft de maximaal toegestane snelheid aan op de weg waarop u nu rijdt.

## Een andere kaartschaal kiezen

1. Raak **5 km** op het kaartscherm aan.



2. Kies **[+]** om in te zoomen.  
Kies **[-]** om uit te zoomen.



50 m ↔ 100 m ↔ 200 m ↔ 300 m ↔ 500 m ↔ 750 m ↔ 1 km ↔ 2 km ↔ 5 km ↔ 10 km ↔ 20 km ↔ 50 km ↔ 100 km ↔ 200 km ↔ 500 km

3. Raak **Zoom** aan als u automatisch zoomen wilt activeren.

## Navigatievolume aanpassen

Om het volume van de navigatie aan te passen volgt u één van de hieronder beschreven methoden:

### Methode 1

Draai tijdens de gesproken navigatiebegeleiding aan de volumeknop (▲) op het bedieningspaneel of druk op de volumeregeling (+ / -) van de afstandsbediening op het stuurwiel.

Tijdens de gesproken navigatiebegeleiding.

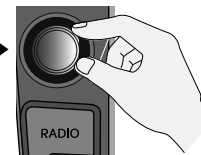

### Methode 2

Als u het volume van de gesproken navigatiebegeleiding wilt aanpassen, draait u aan de volumeknop (▲) op het bedieningspaneel of drukt u op de volumeregeling (+ / -) van de afstandsbediening op het stuurwiel nadat u eerst op **i** op het bedieningspaneel hebt gedrukt.

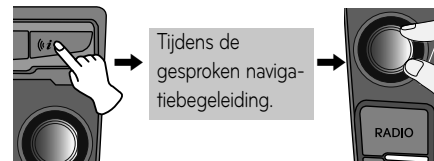

### \* Let op

We aanvaarden geen aansprakelijkheid voor de juistheid van de door het navigatiesysteem verstrekte informatie over snelheidsbepalingen, deze komt misschien niet altijd overeen met de dan geldende regeling. Houdt u aan de van toepassing zijnde wettelijke snelheidsbepalingen en de verkeersregels. De snelheidsmeter dient altijd prioriteit te krijgen boven de op de display weergegeven snelheid.

## Overzicht navigatiemenu

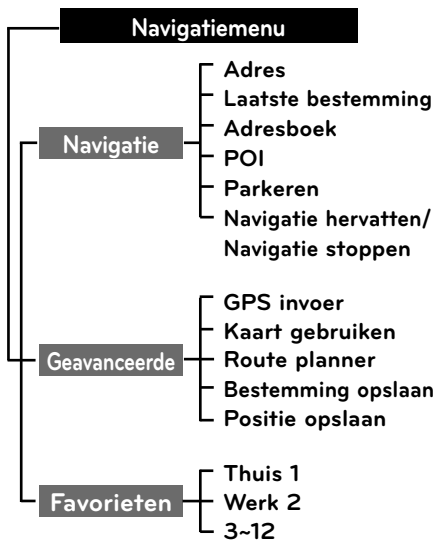

## Het reisdoelmenu gebruiken

1. Schakel uw navigatiesysteem in.
2. Druk op het bedieningspaneel op NAV. Het navigatiemenu verschijnt op het scherm.



3. Raak [Navigatie], [Geavanceerde] of [Favorieten] aan om de gewenste optie te selecteren.



[Geavanceerde] menu



[Favorieten] menu

4. Raak de instelmethode van uw voorkeur aan.
  - Adres: Zoekt een reisdoel op door een adres op te geven. (Pagina 25-26)
  - Laatste bestemming: stelt één van de het laatst door u ingestelde bestemmingen in. (Pagina 27)
  - Adresboek: Stel een locatie die u in het adresboek hebt opgeslagen als reisdoel in. (Pagina 27)
  - POI: zoekt naar een bestemming uit verschillende categorieën. (Pagina 28-29)
  - Parkeren: Stelt een parkeerplaats als uw reisdoel in. (Pagina 31)
  - Navigatie hervatten/Navigatie stoppen: zet de aanwijzingen On / Off (Aan / Uit). (Pagina 31)
  - GPS invoer: Stelt een breedtegraad en een lengtegraad als uw reisdoel in. (Pagina 30)
  - Kaart gebruiken: Zoekt een reisdoel op met de kaartbrowser. (Pagina 31)
  - Route planner: voegt nieuwe ritten toe of laadt opgeslagen ritten. (Pagina 32-33)
  - Bestemming opslaan: Slaat uw reisdoel in het adresboek op. (Pagina 34)
  - Positie opslaan: Slaat uw positie in het adresboek op. (Pagina 34)
  - Thuis 1/Werk 2/3-12: slaat huisadres, werk en andere locaties waar u vaak heen rijdt, op (Pagina 34-35)



# Invoermenu reisdoel

## Adressen opzoeken

U kunt een bestemming vinden door invoer van het adres.

1. Druk op [NAV] > Raak [Adres] aan.

2. Geef het gewenste land op. Als u het land al eerder hebt ingesteld, volg dan stap 3.



3. Geef de naam van de gewenste stad op en raak vervolgens [Ok] aan.



4. Selecteer de gewenste plaats uit de lijst.



5. Voer de straatnaam in en kies [Ok].



6. Selecteer de gewenste straat uit de lijst.



7. Voer het huisnummer in en kies [Ok].



8. Geef de route-opties op en raak vervolgens [Ok] aan.



Zie "Routeopties" op pagina 39.

9. Raak [Starten] aan.



- Om uw bestemming in het adresboek op te slaan kiest u [Opslaan] voer daarna de naam van de bestemming in en kies [Ok].
- Om een kaart van uw bestemming te bekijken kiest u [Kaart] en daarna [Starten].

10. Raak de gewenste route aan en raak vervolgens [Starten] aan. Zie de opmerking over routecriteria op pagina 39.

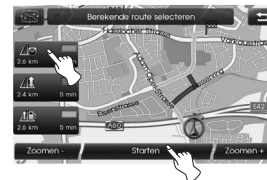

Volg de aanwijzingen op het scherm en de gesproken instructies op.

## Invoermenu reisdoel

### Postcode

U kunt een bestemming vinden door een postcode in het Verenigd Koninkrijk of Nederland in te voeren.

1. Druk op [NAV] > Raak [Adres] aan.
2. Selecteer Verenigd Koninkrijk of Nederland.  
Als u het land al eerder hebt ingesteld, volg dan stap 3.



3. Raak [Postcode]. Voer de gewenste postcode in en tik [Ok] aan.



4. Selecteer de gewenste postcode van de lijst.



5. Voer het huisnummer in en kies [Ok].



6. Raak [Starten].



Tik [Opnieuw zoeken] aan om de postcode opnieuw in te voeren.

7. Raak de gewenste route aan en raak vervolgens [Starten] aan.  
Volg de aanwijzingen op het scherm en de gesproken instructies op.

### Laatste 5 steden

Deze functie is voor alle landen beschikbaar, behalve het Verenigd Koninkrijk en Nederland.

De als laatst gebruikte steden zijn opgeslagen in het geheugen. Tot de laatste 5 steden worden automatisch opgeslagen. Indien het aantal steden het maximum overschrijdt wordt de oudste stad overschreven met de nieuwste.

1. Druk op [NAV] > Raak [Adres] aan.
2. Selecteer het land behalve het Verenigd Koninkrijk en Nederland.  
Als u het land al eerder hebt ingesteld, volg dan stap 3.
3. Raak [Laatste 5]. Selecteer de gewenste plaats uit de lijst.



## Invoermenu reisdoel

4. Voer de straatnaam in en kies [Ok].



5. Selecteer de gewenste straat uit de lijst.



6. Voer het huisnummer in en kies [Ok].

7. Raak [Starten].



8. Raak de gewenste route aan en raak vervolgens [Starten] aan.  
Volg de aanwijzingen op het scherm en de gesproken instructies op.

## Laatste bestemming

De bestemmingen die het laatst voor route-informatie-aanwijzingen zijn gebruikt, worden in het geheugen opgeslagen. Tot 50 laatste reisdoelen worden automatisch opgeslagen. Bij het overschrijden van het maximum aantal laatste bestemmingen, vangt de nieuwste bestemming de oudste.

1. Druk op [NAV] > Raak [Laatste bestemming] aan.
2. Raak het gewenste laatste reisdoel in de lijst aan.



3. Raak de gewenste route aan en raak vervolgens [Starten] aan.



Volg de aanwijzingen op het scherm en de gesproken instructies op.

## Adressenboek

U kunt het reisdoel naar een locatie opzoeken die in het adressenboek opgeslagen is. Om deze functie doeltreffender te gebruiken, kunt u de reisdoelen waar u vaak heen reist het best vooraf opslaan. Zoek eerst het adres op en sla het in het adressenboek op. Zie Adressen opzoeken op pagina 25-26.

1. Druk op [NAV] > Raak [Adresboek] aan.
2. Raak het gewenste laatste reisdoel in de lijst aan.



3. Raak de gewenste route aan en raak vervolgens [Starten] aan.



Volg de aanwijzingen op het scherm en de gesproken instructies op.

## Invoermenu reisdoel

### POI (Nuttige Plaats)

U kunt een bestemming in verschillende categorieën zoeken.

1. Druk op [NAV] > Raak [POI] aan.
2. Raak een van de hoofdcategorieën aan.



- Vlak bij positie: POI (Places Of Interest = bezienswaardigheden) zoeken in de omgeving van de huidige voertuiglocatie. (Pagina 28)
- Vlak bij bestemming: POI zoeken in de omgeving van de gekozen bestemming. (Pagina 29)
- In stad: POI zoeken die zich ter plaatse bevinden. (Pagina 29)
- Naam: POI zoeken onder bijbehorende naam. (Pagina 29)
- Hyundai service: zoeken naar Hyundai servicepunten. (Pagina 29)
- Telefoon-nummer : POI zoeken door invoer van het bijbehorende telefoonnummer. (Pagina 29)

### Vlak bij positie

1. Druk op [NAV] > Raak [POI] > [Vlak bij positie] aan.
2. Kies één van de categorieën. (Bijvoorbeeld: Noodgeval)



3. Kies één van de subcategorieën. (Bijvoorbeeld: Ziekenhuis)



4. Raak de gewenste NP aan.



5. Raak [Ok] aan nadat u de locatie van de weergegeven NP hebt bevestigd.



Als u de NP wilt bellen, raak dan [ ] aan. Deze functie is alleen beschikbaar bij een aangesloten Bluetooth-telefoon.

6. Raak [Starten] aan.



7. Raak de gewenste route aan en raak vervolgens [Starten] aan.

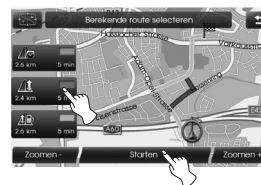

Volg de aanwijzingen op het scherm en de gesproken instructies op.

## Invoermenu reisdoel

### Vlak bij bestemming

1. Druk op [NAV] > Raak [POI] > [Vlak bij bestemming].
2. Volg stap 2-7 op pagina 28 (Vlak bij positie).

### In stad

1. Druk op [NAV] > Raak [POI] > [In stad] aan.
2. Voer de plaats in en kies [Ok].



3. Raak de stad in de lijst aan.



4. Volg stap 2-7 op pagina 28 (Vlak bij positie).

### Naam

1. Druk op [NAV] > Raak [POI] > [Naam] aan.
2. Geef het gewenste land op.
3. Voer de naam van de POI in en kies [Ok].



4. Volg stap 4-7 op pagina 28 (Vlak bij positie).

### Hyundai service

1. Druk op [NAV] > Raak [POI] > [Hyundai service].
2. Volg stap 4-7 op pagina 28 (Vlak bij positie).

### \* Let op

De positiegegevens kunnen van uw werkelijke locatie afwijken wegens een aantal wijzigingen betreffende dealerschappen en de informatie over dealeradressen.

### Telefoon-nummer

1. Druk op [NAV] > Raak [POI] > [Telefoon-nummer] aan.
2. Geef het telefoonnummer op en druk vervolgens op [Ok].



3. Raak het gewenste telefoonnummer in de lijst aan.
4. Raak [Ok] aan nadat u de locatie van de weergegeven NP hebt bevestigd.



Als u de NP wilt bellen, raak dan  aan. Deze functie is alleen beschikbaar bij een aangesloten Bluetooth-telefoon.

5. Volg stap 6-7 op pagina 28 (Vlak bij positie).

# Invoermenu reisdoel

## GPS invoer

U kunt een reisdoel vinden door de coördinaten van de breedtegraad en de lengtegraad in te voeren.

1. Druk op [NAV] > Raak [Geavanceerde] > [GPS invoer] aan.
2. Raak [Breedtegraad] aan.



3. Voer het aantal graden van de breedtecoördinaat in. (Bijvoorbeeld: 49°)



4. Voer het aantal minuten van de breedtecoördinaat in. (Bijvoorbeeld: 58')



5. Voer het aantal seconden van de breedtecoördinaat in. (Bijvoorbeeld: 29'')



6. Raak [Ok] aan.



7. Voer de lengtecoördinaat in. Zie stap 2 - 6. (Bijvoorbeeld: 8°, 42', 31'')

8. Raak [Starten] aan als u klaar bent met de instellingen.



9. Volg stap 7 op pagina 28 (Vlak bij positie).

### \* Let op

Als u bij het intoetsen een fout maakt, raak dan [X] aan om telkens één teken te wissen.

## Invoermenu reisdoel

### Parkeren

U kunt een reisdoel vinden door de parkeerplaats op te zoeken.

1. Druk op [NAV] > Raak [Parkeren].
2. Raak de gewenste faciliteit aan.



3. Volg stap 4-7 op pagina 28 (Vlak bij positie).

### Navigatie hervatten/Navigatie stoppen

U kunt deze functie gebruiken als u niet langer naar uw bestemming hoeft te reizen of als u de plaats van bestemming wilt veranderen. Druk op [NAV] > Raak [Navigatie stoppen] aan. Raak [Navigatie hervatten] aan als u naar uw reisdoel wilt doorreizen.

### Kaart gebruiken

U kunt een reisdoel opzoeken met behulp van de kaartbrowser.

1. Druk op [NAV] > Raak [Geavanceerde] > [Kaart gebruiken] aan.
2. Plaats het aanwijskruisje op de gewenste locatie op de kaart.



3. Raak [Starten] aan.



4. Raak de gewenste route aan en raak vervolgens [Starten] aan.

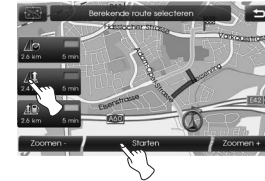

Volg de aanwijzingen op het scherm en de gesproken instructies op.

## Invoermenu reisdoel

### Route planner

Bij een reisplan legt u niet alleen uw eindreisdoel vast maar ook één of meer tussenstops.

U kunt totaal 4 eindreisdoelen of tussenstops opgeven.

- Nieuwe route: Legt een reisplan vast.
- Route laden: Toont het reisplan.
- Route weergeven: Toont het laatst vastgelegde reisplan.

### Een reisplan opstellen

1. Druk op [NAV] > Raak [Geavanceerde] > [Route planner] aan.



2. Raak [Nieuwe route] aan.



3. Raak [Ja] aan.

4. Leg een reisdoel vast met het navigatiemenu. (Zie pagina 24). Het opgegeven reisdoel wordt getoond.



5. Raak [Routepunt tvg.] aan.



6. Leg een tussenstop vast met het menu [Navigatie], [Geavanceerde] en [Favorieten]. (Zie pagina 24).



Als u een extra tussenstop wilt toevoegen, leg deze dan vast door [Routepunt tvg.] nog een keer aan te raken.

7. Raak [Starten] aan. Als u de gevonden routes wilt opslaan, raak dan [Ja] aan. Raak anders [Nee] aan.



8. Om een naam in te voeren raakt u [Ok] aan.



De gevonden routes worden automatisch in [Route laden] opgeslagen.

9. Volg de aanwijzingen op het scherm en de gesproken instructies op.



# Invoermenu reisdoel

## Een reisdoel of tussenstop be-werken of wissen

Een eerder vastgelegd reisdoel of dito tussenstop kunt u veranderen of wissen.

1. Druk op [NAV] > Raak [Geavanceerde] > [Route planner] > [Route laden] ann.
2. Raak het gewenste reisplan aan.



3. Raak [Routelijst bw.] aan.



4. Raak de gewenste opties aan.



[Routelijst sorteren]: Wijzigt de volgorde van de ingestelde eind- en tussenbestemmingen. (Volg stap 5 en 6)

[Routepunt verwijderen]: Hierdoor wordt de tussenstop gewist. (Volg stap 7 en 9)

[Routelijst verwijderen]: Hierdoor annuleert u het reisplan. (Volg stap 10 en 11)

5. Nadat u de volgorde hebt veranderd raakt u [Routelijst sorteren] en vervolgens [Ok] aan.



6. Volg stap 7-9 op pagina 32 (Een reisplan opstellen).

7. Raak [Routepunt verwijderen] aan om de tussenstop te wissen.



8. Raak de gewenste tussenstop aan.



9. Volg stap 7-9 op pagina 32 (Een reisplan opstellen).

10. Raak [Routelijst verwijderen] aan om het opgestelde reisplan te wissen.



11. Raak het gewenste reisplan aan.



## Invoermenu reisdoel

### Bestemming opslaan

Veelbezochte reisdoelen kunt u in het adressenboek opslaan.

Deze kunnen gemakkelijk weer worden opgezocht om opnieuw te gebruiken. Dit kan alleen als u de reisdoelen eerder hebt vastgelegd.

1. Druk op [NAV] > Raak [Geavanceerde] > [Bestemming opslaan] aan.
2. Geef de naam van het reisdoel op en raak vervolgens [Ok] aan.

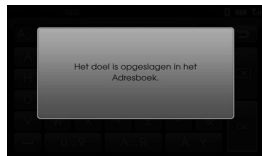

Het reisdoel wordt automatisch in het adressenboek opgeslagen. (Pagina 27)

### Positie opslaan

U kunt de huidige positie van de auto in het adressenboek opslaan.

1. Druk op [NAV] > Raak [Geavanceerde] > [Positie opslaan] aan.
2. Voer een naam voor de huidige positie in en raak [Ok] aan.



De huidige positie van de auto wordt automatisch in het adressenboek opgeslagen. (Pagina 27)

### Thuis 1/Werk2/3~12

#### Uw thuisadres opslaan via het adresboek

Routes naar uw huis, uw werk en andere veel gebruikte bestemmingen kunnen, omdat ze al in het adresboek staan, gemakkelijk worden teruggevonden.

1. Druk op [NAV] > Raak [Adresboek].
2. Raak  aan nadat u de gewenste locatie hebt bevestigd.



3. Raak [Favorieten] aan.



## Invoermenu reisdoel

4. Raak [1 Thuis] aan als u de locatie van uw huis wilt instellen.



5. Raak [Ok] aan.



### \* Let op

- De procedure voor het opslaan van uw werk en andere veel gebruikte bestemmingen is hetzelfde als het opslaan van uw thuislocatie.
- Als u nieuwe informatie op een bestaande opslagpositie invoert, worden de oude gegevens overschreven.
- Raak [Verwijderen] aan als u een locatie in het adresboek wilt wissen.

## Uw thuisadres opslaan via het menu [Favorieten]

1. Druk op [NAV] > Raak [Favorieten].
2. Houd het gewenste nummer ingedrukt.



[Favorieten] menu

3. Stel uw thuisadres in via het menu [Navigatie] en [Geavanceerde]. (Zie pagina 24.)



Uw invoer wordt opgeslagen in het voorkeursnummer.

## Uw huis vinden

1. Druk op [NAV] > Raak [Favorieten] aan.
2. Raak [Thuis 1] aan.



3. Raak de gewenste route aan en raak vervolgens [Starten] aan.

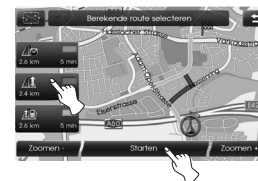

Volg de aanwijzingen op het scherm en de gesproken instructies op.

### \* Let op

De procedure voor het opzoeken van uw werk en andere veel gebruikte bestemmingen is hetzelfde als het opzoeken van uw thuislocatie.

# Gebruik van het kaartmenu

## Map menu overview

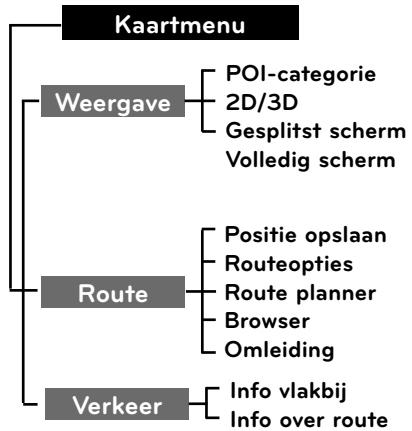

## Werken met het kaartmenu

1. Schakel het navigatieapparaat in.
2. MAP indrukken om de kaart weer te geven.
3. Raak [Menu] ann.



4. Raak [Weergave], [Route] of [Verkeer] aan om de gewenste optie te selecteren.



[Weergave] menu



[Route] menu



[Verkeer] menu

5. Raak de instelmethode van uw voorkeur aan.  
Zie voor meer informatie pagina 37 - 42.

# Gebruik van het kaartmenu

## POI-categorie

U kunt sommige oriëntatiepunten in de omgeving als pictogram op het scherm weergeven.

Ook kunt u de pictogrammen van oriëntatiepunten weergeven volgens type of verbergen.

1. Druk op [MAP] > Raak [Menu] > [Weergave] > [POI-categorie] aan.



2. Raak de gewenste pictogrammen aan. Deze pictogrammen verschijnen of verdwijnen elke keer wanneer u er een aanraakt. Het statuslampje van het geselecteerde pictogram licht op.



3. Raak [Ok] aan.



De pictogrammen van geactiveerde herkenningspunten worden op de kaart weergegeven.

## 2D/3D

De kaart kan in 2D of 3D worden weergegeven.

- 2D: Geeft de kaart tweedimensionaal weer zoals een gedrukte wegenkaart.
- 3D: Geeft de kaart gezien van een verhoogd perspectief weer. Hierdoor kunt de weg gemakkelijk herkennen omdat u deze panoramisch over een grote afstand overziet.

1. Druk op [MAP] > Raak [Menu] > [Weergave] > [2D/3D] aan.



2. Raak [2D/3D] nogmaals aan om naar het 2D-scherm over te schakelen.

## Gebruik van het kaartmenu

### Gesplitst scherm/Volledig scherm

U kunt sommige oriëntatiepunten in de omgeving als pictogram op het scherm weergeven.

1. Druk op [MAP] > Raak [Menu] > [Weergave] > [Gesplitst scherm].



2. Om naar de schermvullende modus over te schakelen raakt u achtereenvolgens [Menu] > [Weergave] > [Volledig scherm] aan.



Volledig scherm

### Positie opslaan

U kunt de huidige positie van de auto in het adresboek opslaan.

1. Druk op [MAP] > Raak [Menu] > [Route] > [Positie opslaan] aan.



2. Voer een naam voor de huidige positie in en raak [Ok] aan.



De huidige positie van de auto wordt automatisch in het adresboek opgeslagen. (Pagina 27)

# Gebruik van het kaartmenu

## Route planner

Bij een reisplan kunt u niet alleen uw eindreisdoel vastleggen maar ook één of meer tussenstops.

1. Druk op [MAP] > Raak [Menu] > [Route] > [Route planner] aan.



2. Zie ook "Route planner" op pagina 32 - 33.

## Routeopties

U kunt de routekarakteristiek veranderen of de route-informatie accepteren. Stel de routekarakteristiek volgens uw voorkeur in.

1. Druk op [MAP] > Raak [Menu] > [Route] > [Routeopties] aan.



2. Raak de gewenste routekarakteristiek aan.
  - Route: Als u de optie [Verschillende routes plannen] in het installatiemenu niet hebt ingesteld, kunt u nu de routeoptie instellen op snel (🚗), kort (🚗), of eco (🚗).

### \* Let op

- Snelle route: Berekent een route met de kortste reistijd.
- Korte route: Berekent een route met de kortste afstand.
- Eco (Economische) route:
  - Om brandstof te besparen wil deze route op basis van een brandstof-

consumptietabel met real time-verkeers-informatie het frequent stoppen-en-optrekken op kruis- en keerpunten verminderen. Deze route geldt echter niet voor rijomstandigheden als plotseling optrekken.

- Een eco-route vraagt om brandstof te besparen meer rijtijd en is ook langer.

- TMC (Traffic Message Channel):

- auto (🚗): zodra een TMC-gebeurtenis wordt geconstateerd wordt er automatisch, onaangekondigd, een alternatieve route berekend.
- uit (🚗): schakelt de TMC-functie uit
- aan (🚗): zodra een TMC-gebeurtenis op de route wordt geconstateerd (er verschijnt een pop-up met keuzescher) wordt er handmatig een alternatieve route berekend.

### \* Let op

Betalende TMC-diensten worden niet ondersteund. Maar de betaalde TMC wordt ondersteund in het Verenigd Koninkrijk en Frankrijk.

## Gebruik van het kaartmenu

- Tolweg (🚧)
    - gebruiken: Het routeplan omvat tolwegen.
    - vermijden: Het routeplan vermijdt tolwegen.
  - Tunnel (🚇)
    - gebruiken: Het routeplan omvat tunnels.
    - vermijden: Het routeplan vermijdt tunnels.
  - Snelweg (🛣️)
    - gebruiken: Het routeplan omvat snelwegen.
    - vermijden: Het routeplan vermijdt snelwegen.
  - Veerboot (🚢)
    - gebruiken: Het routeplan omvat veerponten.
    - vermijden: Het routeplan vermijdt veerponten.
3. Druk op [Ok].  
Wanneer de kaart van uw huidige locatie of de berekende route op uw scherm verschijnt, herberekent het systeem de route volgens de ingestelde voorwaarden.

### \* Let op

- Parkeer uw auto altijd op een veilige plaats voordat u de routekarakteristiek verandert.
- U riskeert een ongeval als u de routekarakteristiek tijdens het rijden verandert.

## Browser

Wanneer route-aanwijzingen is geactiveerd kunnen delen van de route vergroot worden weergegeven.

1. Druk op [MAP] > Raak [Menu] > [Route] > [Browser] aan.



2. Kies om door delen van de route te bladeren [Vorige] of [Volgende]
3. Kies [Sectie] om een bepaald deel van de route vergroot weer te geven.
4. Kies [Route] om terug te keren in het overzichtsbeeld.



5. Kies [🏠] om naar de huidige voertuiglocatie terug te gaan.

## Omlleiding

Wilt u in verband met de verkeersomstandigheden een andere route volgen, dan kunt u de omwegfunctie een alternatieve route vanuit de huidige voertuiglocatie naar de bestemming laten berekenen.

1. Druk op [MAP] > Raak [Menu] > [Route] > [Omlleiding] aan.
2. Raak [Korter] of [Langer] aan om een omlleidingsroute naar uw reisdoel te berekenen.

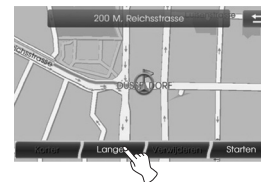

- Lichtblauw: Oorspronkelijke route
- Rood: Omweg

3. Raak [Starten] aan.





## Gebruik van het kaartmenu

4. Raak de gewenste route aan en raak vervolgens [Starten] aan.



Volg de aanwijzingen op het scherm en de gesproken instructies op.

### \* Let op

Als u geen omweg hoeft te maken om uw reisdoel te bereiken, raakt u [Menu] > [Route] > [Omleiding] > [Verwijderen] aan.

### Info vlakbij

Overzicht van verkeersinformatie rond de huidige positie van de auto.

1. Druk op [MAP] > Raak [Menu] > [Verkeer] > [Info vlakbij] aan.
2. Raak de gewenste optie aan om extra informatie op te roepen.



3. Raak [Kaart weergeven] aan nadat u deze optie hebt geactiveerd.



4. Raak [Zoomen+] aan om een gedetailleerde kaart weer te geven. Raak [Zoomen-] aan om een overzichtskart weer te geven.



5. Raak [MAP] aan om naar het vorige scherm te gaan. Druk op MAP [Kaart] om terug te gaan naar het kaartscherm van uw huidige locatie.

### TMC-berichten controleren in het kaartscherm

1. Raak het weergegeven TMC-pictogram aan in het kaartscherm.

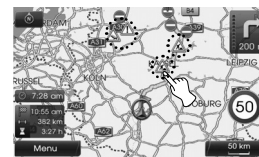

2. Raak de gewenste optie aan om extra informatie op te roepen.



3. Volg stap 3-4 op pagina 41 (Info vlakbij).

# Gebruik van het kaartmenu

## Info over route

Overzicht van verkeer informatie gevonden op de aanbevolen route vanaf de huidige positie van de auto tot aan het reisdoel.

Om een bepaalde situatie onderweg te vermijden zoekt het navigatiesysteem een omleidingsroute vanaf de huidige positie van de auto tot aan het reisdoel. Zo kunt u ook meer informatie over de gesignaleerde stremming opzoeken.

1. Druk op [MAP] > Raak [Menu] > [Verkeer] > [Info over route] aan.
2. Raak de gewenste optie aan om extra informatie op te roepen.



3. Als u het beter vindt een omweg te nemen, raak dan [Omleiding] aan.



## \* Let op

Raak [Kaart weergeven] aan als u de locatie wilt weergeven van de stremming die het systeem heeft gesignaleerd. Raak  aan om naar het vorige scherm te gaan. Druk op MAP om terug te gaan naar het kaartscherm van uw huidige locatie.

4. Raak de gewenste route aan.



5. Raak [Starten] aan. Volg de aanwijzingen op het scherm en de gesproken instructies op.

## TMC-berichten controleren in het kaartscherm

1. Raak het weergegeven TMC-pictogram aan in het kaartscherm.



2. Raak de gewenste optie aan om extra informatie op te roepen.



3. Volg stap 3-5 op pagina 42 (Info over route).

# Draadloze Bluetooth technologie

## Wat u van draadloze Bluetooth technologie moet weten

De draadloze technologie van Bluetooth brengt een draadloze verbinding tussen twee door Bluetooth ondersteunde apparaten tot stand.

De eerste keer dat u twee apparaten in combinatie gebruikt moet u ze koppelen door de verbinding met behulp van een Toegangssleutel tot stand te brengen. Na de eerste pairing kunnen de twee apparaten, iedere keer dat u ze inschakelt, de verbinding automatisch tot stand brengen.

### \* Let op

- Op sommige plaatsen is het gebruik van Bluetooth technologie aan beperkingen gebonden.
- Wegens de grote verschillen in Bluetooth telefoons en hun firmware-versies is het mogelijk dat uw apparaat verschillend reageert bij gebruikmaking van Bluetooth signalen.
- Raadpleeg bij vragen over de Bluetoothfuncties van uw telefoon de gebruiksaanwijzing van het apparaat.
- Op de website kunt u de compatibiliteit van Bluetooth telefoons vergelijken (<http://www.navigation.com/hyundai>).

## Het systeem en een apparaat verbinden

Om Bluetoothfuncties te kunnen gebruiken moet u controleren dat op uw telefoon Bluetooth is ingeschakeld. Raadpleeg de gebruikersgids van uw telefoon.

### Verbinding maken met behulp van de instellingen van het apparaat (1)

1. Druk op het bedieningpaneel op .
2. Raak [Bluetooth] aan.



3. Raak [Bluetooth-apparaten zoeken] aan.



Raak [Annuleren] aan als u de procedure wilt annuleren.

4. Selecteer in het scherm met "Bluetooth-apparaten" de gewenste Bluetooth telefoon.



5. Voer de passkey (het systeem geeft die aan, standaard: 0000) in uw telefoon in. Wanneer het voorgrondscherf van het navigatiesysteem verschijnt.



Nadat de aansluiting gemaakt is, verschijnt het hoofdscherf van Bluetooth op dit scherm.

### \* Let op

Heeft de eenheid dan nog geen verbinding met uw Bluetooth-telefoon, reset dan alle instellingen die de telefoon betreffen. (raadpleeg de [Fabrieksinstellingen] op blz. 19.)

## Draadloze Bluetooth technologie

### Verbinding maken met behulp van de instellingen van het apparaat (2)

1. Druk op het bedieningspaneel op .
2. Druk op [Bluetooth-apparaten zoeken].



3. Volg stap 4-5 op pagina 43.

#### \* Let op

Heeft de eenheid dan nog geen verbinding met uw Bluetooth-telefoon, reset dan alle instellingen die de telefoon betreffen. (raadpleeg de [Fabrieksinstellingen] op blz. 19.)

### Verbinden met behulp van de instellingen van het apparaat

Om Bluetoothfuncties te kunnen gebruiken moet u controleren dat op uw telefoon Bluetooth is ingeschakeld. Zie de handleiding van uw mobiele telefoon.

1. Schakel Bluetooth van de telefoon.
2. Druk op  > Raak [Bluetooth] > [Autorisatie extern apparaat] aan.



Raak [Annuleren] aan als u de procedure wilt annuleren.

3. Start in uw telefoon een zoekopdracht naar Bluetoothapparaten.
4. Nadat de zoekopdracht in uw telefoon is voltooid kiest u "ix20".

5. Voer de passkey (het systeem geeft die aan, standaard: 0000) in uw telefoon in. Zodra uw telefoon met goed gevolg is verbonden geeft het systeem het hoofdscherm van de telefoon weer. Als de verbinding is mislukt geeft het systeem een foutmelding.



#### \* Let op

Heeft de eenheid dan nog geen verbinding met uw Bluetooth-telefoon, reset dan alle instellingen die de telefoon betreffen. (raadpleeg de [Fabrieksinstellingen] op blz. 19.)

# Draadloze Bluetooth technologie

## Het verbonden apparaat verkennen

1. Raak [Lijst met bluetooth-apparaten weergeven] het "Bluetooth"-scherm aan.



2. Vink het verbonden apparaat in het scherm "Bluetooth-apparaten" aan.



De verbonden telefoon is gemarkeerd met .

Het -teken geeft aan dat de streaming-functies voor hands-free en audio zijn geactiveerd.

Het -teken geeft aan dat alleen de functie hands-free is geactiveerd.

## Verbreken van de verbinding met de Bluetooth telefoon

1. Druk op  > Raak [Bluetooth].
2. Raak op het Bluetooth scherm [Lijst met bluetooth-apparaten weergeven] aan.



3. Raak de telefoon aan waarmee u verbinding hebt gemaakt. Raak vervolgens [Ja] aan.



De verbinding met uw telefoon wordt verbroken en het  symbool verdwijnt.

## Verbinden van de Bluetooth telefoon

1. Druk op  > Raak [Bluetooth].
2. Raak op het Bluetooth scherm [Lijst met bluetooth-apparaten weergeven] aan.



3. Selecteer de gewenste telefoon en bevestig de verbinding door [Ja] te selecteren.



Het  symbool verschijnt opnieuw.

# Draadloze Bluetooth technologie

## Telefoonverbinding afsluiten

Als de telefoon niet langer nodig hebt kunt u die van de lijst met [Bluetooth-apparaten] verwijderen.

1. Druk op [⚙️] > Raak [Bluetooth].
2. Raak op het Bluetooth scherm [Lijst met bluetooth-apparaten weergeven] aan.



3. Selecteer het [🗑️]-teken rechts van de telefoon die u wilt verwijderen.



4. Raak [Ja] aan.



De geselecteerde telefoon is nu verwijderd.

## Toegangscode veranderen

1. Druk op [⚙️] > Raak [Bluetooth] > [Toegangscode wijzigen].
2. Voer met behulp van het toetsenbord de passkey in.



3. Raak [Ok] aan.

## Bellen door invoeren van het telefoonnummer

Maak eerst een verbinding tussen uw apparaat en de Bluetooth telefoon voordat u belt.

1. Druk op het bedieningspaneel op de [📞] knop. Het systeem geeft het hoofdscherm van de telefoon weer.
2. Voer met behulp van het toetsenbord het telefoonnummer in en selecteer [📞].



3. Om het gesprek te beëindigen selecteert u [Ophangen].



## \* Let op

- Mocht u zich vergissen druk dan, om het laatste cijfer te wissen, kort op [C].
- Om het hele nummer te wissen [C] indrukken en vasthouden.
- Om opnieuw te kiezen [🔄] indrukken en vasthouden.

## Een gesprek doorverbinden

Om een gesprek over te dragen tussen de speler en uw telefoon, selecteert u [Doorschakelen]/ [Gesprek teruggeven].

## Microfoon in/uitschakelen

U kunt de microfoon aan- en uitzetten door [Microfoon uit] of [Microfoon aan] aan te raken.

# Draadloze Bluetooth technologie

## Oproepen beantwoorden

1. Als u gebeld wordt, hoort u een belsignaal en wordt het pop-upvenster "Inkomend gesprek" op het scherm weergegeven.
2. Raak [Accepteren] aan om de oproep te beantwoorden.



Selecteer [Weigeren] om een gesprek te weigeren.

### \* Let op

- Indien de Nummerherkenning beschikbaar is, wordt het telefoonnummer van de beller getoond.
- Indien het nummer van de beller in het telefoonboek staat wordt de naam van de beller op het systeem weergegeven.

## Uw telefoonboek gebruiken

Het systeem kan telefoonboek downloaden van telefoons die PBAP (Phone Book Access Profile (telefoonboek adresprofiel) ondersteunen. Elke keer dat er verbinding is laadt het systeem de telefoonlijsten van u telefoon in. Deze procedure kan tot één minuut duren.

### \* Let op

Bij bepaalde telefoons kunnen de opgeslagen nummers niet automatisch gedownload worden. Probeer in deze gevallen de opgeslagen nummers te downloaden op uw telefoon zodra het hiervoor bestemde pop-up scherm getoond wordt op uw telefoon.

## Een nummer in het telefoonboek bellen

1. Druk op het bedieningspaneel op de knop  en raak vervolgens [Tel. boek] aan.



2. Raak het nummer in het telefoonboek aan dat u wilt bellen.



Met behulp van  of  kunt u door het telefoonboek scrollen.

3. Om het gesprek te beëindigen selecteert u [Ophangen].

## Opzoeken van vermeldingen in het telefoonboek

1. Raak [Zoeken op naam] op het scherm "Tel. boek" aan.



2. Voer de eerste letters van de gezochte naam met behulp van het toetsenbord in. Het nummer rechts van het tekstvenster geeft aan hoeveel contacten in het telefoonboek met uw invoer overeenkomen. Druk op [Ok] om de lijst met overeenkomende contacten te zien.

# Draadloze Bluetooth technologie



3. Kies het contact dat u wilt opbellen.



Met behulp van ▲ of ▼ kunt u door de lijst scrollen.

4. Om het gesprek te beëindigen selecteert u [Ophangen].

## Lijst van recente telefoontjes

Het systeem kan telefoonlijsten downloaden van telefoons die PBAP (Phone Book Access Profile (telefoonboek adresprofiel) ondersteunen. Elke keer dat er verbinding is laadt het systeem de telefoonlijsten van u telefoon in.

Deze procedure kan tot één minuut duren.

## Een nummer in de lijst van recente telefoontjes bellen

1. Druk op het bedieningspaneel op . Raak vervolgens [Gesprekken] aan.



2. Raak [Uitgaand], [Gemist] of [Inkomend] aan.



Uitgaande gesprekken



Gemiste gesprekken



Inkomende gesprekken

3. Raak de vermelding aan die u wilt bellen.
4. Om het gesprek te beëindigen selecteert u [Ophangen].



# Draadloze Bluetooth technologie

## Bellen met snelkiesnummers

U kunt tot 12 snelkeuzenummers uit de telefoonboeken of telefoonlijsten toewijzen.

### Toewijzen van telefoonnummers aan de snelkeuzelijst

1. Druk op het bedieningspaneel op . Raak vervolgens [Snelkiezen] aan.



2. Raak een van de snelkiesnummers (1 - 12) aan en houd dit even vast. (Bijvoorbeeld: 1)



U kunt wisselen van snelkeuzepagina's door of aan te raken.

3. Kies één van de categorieën. (Bijvoorbeeld: Telefoonboek)



4. Selecteer de vermelding die u aan het snelkeuzenummer wilt toewijzen.



5. Geef dit snelkiesnummer met het toetsenblok een naam en druk vervolgens op [Ok].



De vermelding is nu toegewezen aan het snelkeuzenummer.

## Een nummer vanuit de lijst van snelkiesnummers bellen

1. Druk op het bedieningspaneel op . Raak vervolgens [Snelkiezen] aan.
2. Raak een van de snelkiesnummers aan om te bellen.



3. Om het gesprek te beëindigen selecteert u [Ophangen].

## Draadloze Bluetooth technologie

---

### Het activeren van de audio-streaming modus

Verbind uw unit en de bluetooth telefoon vóór het activeren van de audio-streaming modus. (blz. 43 - 44)

Druk herhaaldelijk op MEDIA totdat "BT" op het scherm verschijnt.



#### \* Let op

Indien de opname-volg-informatie (titel, artiest, album) niet door uw telefoon wordt overgedragen verschijnt er  op het scherm.

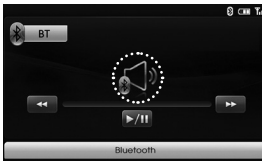

### Pauze



Tik  om terugspelen te pauzeren.

Tik  nogmaals om terugspelen voort te zetten.



#### \* Let op

Deze functie wordt wellicht niet ondersteund, afhankelijk van het telefoontype.

### Nummers overslaan

Raak /  aan om het vorige / volgende nummer te kiezen.

### Snel vooruit / achteruit

Kies  en houdt die vast om achteruit te gaan. Kies  en houdt die vast om snel vooruit te gaan.

#### \* Let op

- De unit ondersteunt de audio-streaming functie eventueel niet, afhankelijk van het type telefoon.
- Wanneer u de verbinding tussen uw systeem en het Bluetooth-apparaat verbreekt, wordt de muziek niet op het apparaat weergegeven.

# CD/MP3/WMA/USB/iPod bedienen

## Audio-cd's en mp3-, wma-, usb- en iPod-bestanden afspelen

### Disc

Plaats een disk in de disksleuf waardoor het afspelen automatisch wordt gestart.



Audio-cd



mp3-, wma- cd

### USB

Ook bestanden op een usb-geheugenstick kunt u afspelen. Sluit een usb-apparaat op de usb-poort aan en het afspelen start automatisch.



### iPod

U kunt een iPod-apparaat op de eenheid afspelen door de iPod aan te sluiten op de USB-poort met de iPod-kabel. Sluit een iPod op de usb-poort aan en het afspelen start automatisch. Zie voor meer informatie de handleiding van de iPod.



### \* Let op

- Wanneer de iPod, iPhone of iPad niet reageert is in deze situatie resetten van het toestel mogelijk een oplossing. Als het afspelen van de iPod via uw iPhone niet functioneert en u niets hoort, zet het actieve audiopad op uw iPhone dan van Bluetooth over op de aansluiting op het laadstation.
- Op uw cd-speler kunt u audio-cd's van 12 cm afspelen. We raden u dringend aan alleen cd's van 12 cm af te spelen. Speel geen cd's van 8 cm (noch met, noch zonder adapter).
- In geen geval moeten cd's met een afwijkende vorm in de spelers worden geplaatst. Wanneer u deze adviezen negeert riskeert u dat u uw systeem beschadigt.
- Mogelijk kan het systeem geen audio-cd's weergeven, of niet goed weergeven, die beveiligd zijn tegen kopiëren en die niet overeenkomen met de audio-cd-norm .
- We adviseren dringend uitsluitend USB-sticks van bekend fabricaat te gebruiken.
- Sluit in geen geval ander USB-apparaten, zoals harde schijven of andere digitale apparatuur, op de USB-hub aan. Door andere apparaten aan te sluiten kan het audio-apparaat storingen gaan vertonen of zelfs onherstelbaar worden beschadigd.

# CD/MP3/WMA/USB/iPod bedienen

## Naar een volgend hoofdstuk/nummer gaan **Alle**

Raak **▶** aan om het volgende nummer of bestand te selecteren.

## Naar een vorig hoofdstuk/nummer gaan

**Disc - Audio CD** **USB**

**Disc - MP3/WMA**

Raak **◀** binnen 1 seconde van afspeeltijd aan.

## iPod

Raak **◀** binnen 3 seconden van afspeeltijd aan.

## Naar het begin van het huidige hoofdstuk/nummer teruggaan

**Disc - Audio CD** **USB**

**Disc - MP3/WMA**

Raak **◀** na 1 seconde afspeeltijd aan.

## iPod

Raak **◀** na 3 seconden afspeeltijd aan.

## Zoeken **Alle**

Raak de **◀** of **▶** tijdens het tijdens afspelen aan en blij drukken totdat u op het gewenste punt bent.

## Scannen van de intro

**Disc - Audio CD** **USB**

**Disc - MP3/WMA**

De eerste 10 seconden van elk nummer of bestand worden afgespeeld.

1. Raak tijdens het afspelen [Optie] aan.

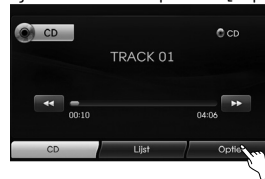

Voorbeeld: Audio-cd

2. Raak [Scannen starten] aan.



3. Raak [Scannen stoppen] aan om de introscan te annuleren.

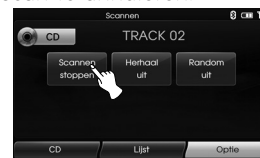

## Herhaalfunctie

**Alle**

De momenteel geselecteerde muzieknummers of bestanden worden herhaald afgespeeld.

1. Raak tijdens het afspelen [Optie] aan.

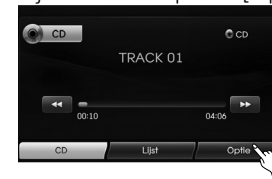

Voorbeeld: Audio-cd

2. Raak een paar keer [Herhaal] aan.

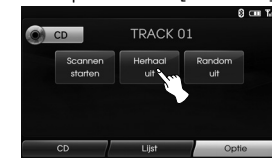

## Disc - Audio CD

- [Herhaal uit] : Alle muzieknummers op de disk worden herhaald afgespeeld.
- [Herhaal track] : Het momenteel selecteerde nummer wordt herhaald afgespeeld.

# CD/MP3/WMA/USB/iPod bedienen

## USB Disc - MP3/WMA

- [Herhaal uit] : Alle muzieknnummers op de disk of usb-stick worden herhaald afgespeeld.
- [Herhaal track] : Het momenteel geselecteerde bestand wordt herhaald afgespeeld.
- [Herhaal map] : Alle muzieknnummers in de momenteel geselecteerde map worden herhaald afgespeeld.

## iPod

- [Herhaal uit] : Alle bestanden op de iPod worden herhaald afgespeeld.
- [Herhaal aan] : Het momenteel geselecteerde bestand wordt herhaald afgespeeld.

## Randomfunctie

### Alle

Alle nummers/bestanden worden in willekeurige volgorde afgespeeld.

1. Raak tijdens het afspelen [Optie] aan.



2. Raak een paar keer [Random] aan.



### Disc - Audio CD

- [Random alles] : Alle bestanden op de disk worden in willekeurige volgorde afgespeeld.
- [Random uit] : Annuleert het in willekeurige volgorde afspelen.

## USB Disc - MP3/WMA

- [Random uit] : Annuleert het in willekeurige volgorde afspelen.
- [Random map] : Het navigatiesysteem speelt alle bestanden in de huidige map in willekeurige volgorde af.
- [Random alles] : Het systeem speelt alle bestanden op de disk of usb-geheugenstick in willekeurige volgorde af.

## iPod

- [Random uit] : Annuleert het in willekeurige volgorde afspelen.
- [Random alles] : Het systeem speelt alle iPod-bestanden in willekeurige volgorde af.
- [Random album] : Het systeem speelt alle bestanden in het momenteel geselecteerde album in willekeurige volgorde af.

# CD/MP3/WMA/USB/iPod bedienen

## Bestanden afspelen door indeling volgens map/album/artiest

### USB

U kunt op de usb-geheugenstick opgeslagen bestanden afspelen door ze in te delen volgens map, album of artiest.

1. Raak tijdens het afspelen [Optie] aan.



2. Raak tijdens het afspelen [Map], [Album] of [Artiest] aan.
  - [Map]: Speelt de bestanden af die volgens map zijn ingedeeld.
  - [Album]: Speelt de bestanden af die volgens album zijn ingedeeld.
  - [Artiest]: Speelt de bestanden af die volgens artiest zijn ingedeeld.

### \* Let op

Raak **USB** aan als u naar het scherm van de afspeellijst wilt gaan.

## Bladeren door de mappen / bestanden met behulp van het menu "Lijst"

### Disc - Audio CD USB

### Disc - MP3/WMA

U kunt naar muziek luisteren door de lijst met muziknummers, mappen en/of bestanden op te roepen.

1. Raak tijdens het afspelen de [Lijst] knop aan.

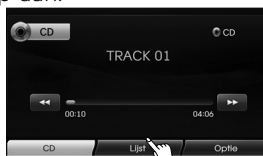

Voorbeeld: Audio-cd

2. Raak bij een audio-cd het gewenste bestand aan.  
Raak bij een mp3- of wma-bestand de gewenste mapknop aan. Als u geen map ziet, raak dan het gewenste bestand aan.



Audio-cd

MP3/WMA file

3. Het geselecteerde nummer of de bestand wordt afgespeeld.

### \* Let op

- Raak bij mp3- of wma-bestanden de **Lijst** knop aan om naar de hoogste map te gaan.
- Raak de **▲** of **▼** knoppen aan om de lijst die u wilt bekijken, te selecteren.
- Raak **CD** aan als u naar het scherm van de afspeellijst wilt gaan.

## Muziek zoeken iPod

U kunt op uw iPod zoeken naar afspeellijsten, namen van artiesten, albumtitels, genre, muziknummers, componisten, audiobooks, podcasts e.d. Zie voor meer informatie de handleiding van de iPod.

1. Raak tijdens het afspelen [Lijst] aan.



2. Raak het gewenste onderwerp aan.



## CD/MP3/WMA/USB/iPod bedienen

- [Afspeellijsten]: Speelt de muzieknummers op de [Afspeellijsten] af.
- [Artiesten]: Speelt de muzieknummers in [Artiesten] af.
- [Albums]: Speelt de muzieknummers in [Albums] af.
- [Genres]: Speelt de muzieknummers in [Genres] af.
- [Nummers]: Speelt de muzieknummers in [Nummers] af.
- [Componisten]: Speelt de muzieknummers in [Componisten] af.
- [Audioboeken]: Speelt de muzieknummers/hoofdstukken in het [Audioboeken] af.
- [Podcasts]: Speelt de muzieknummers/hoofdstukken in de [Podcasts] af.

### \* Let op

- Raak  aan om naar de hoogste map te gaan.
- Raak de  of  knoppen aan om de lijst die u wilt bekijken, te selecteren.
- Raak  aan als u naar het scherm van de afspeellijst wilt gaan.

### Afspeelsnelheid van audioboeken instellen

Alleen van audioboeken die u bij iTunes of audible.com koopt kunt u de afspeelsnelheid instellen.

Zie voor meer informatie over iPod de handleiding van de iPod.

1. Raak [Optie] aan wanneer u naar muzieknummers of hoofdstukken van het [Audioboek] luistert.



2. Raak [Audioboek] een paar keer aan.

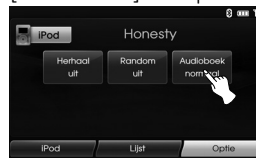

- [Audioboek normaal]: Speelt audioboeken met de originele snelheid af.

- [Audioboek snel]: Speelt audioboeken met de originele snelheid af.
- [Audioboek langzaam]: Speelt audioboeken vertraagd af.

### \* Let op

Raak  aan als u naar het scherm van de afspeellijst wilt gaan.

## CD/MP3/WMA/USB/iPod bedienen

### Vereisten voor usb-apparaten

- Het navigatiesysteem ondersteunt alleen usb-flash drives en externe usb-hard disk drives met FAT16- of FAT32-indeling.
- Verwijder het usb-apparaat niet tijdens gebruik.
- We raden het regelmatig maken van back-ups aan om gegevensverlies te voorkomen.
- Indien u een usb-verlengkabel of usb-hub gebruikt, is het mogelijk dat het usb-apparaat niet herkend wordt.
- Sommige usb-apparaten werken niet samen met dit systeem.
- Digitale camera's en mobiele telefoons worden niet ondersteund.
- Dit systeem wordt niet ondersteund als het totale aantal bestanden groter is dan 10000.

### Compatibele usb-apparaten

- Apparaten waarbij extra programma's geïnstalleerd moeten worden na het aansluiten van het apparaat op een computer, worden niet ondersteund.
- MP3 speler: mp3 speler van flash-type. Mp3-spelers waarbij de installatie van een stuurprogramma vereist is, worden niet ondersteund.
- USB Flash Drive: Toestellen die USB 2.0 of USB 1.1 ondersteunen.
- U kunt het overzicht van usb-compatibiliteit controleren op de website (<http://www.navigation.com/hyundai>).

### Vereisten voor mp3- en wma-bestanden

- Bemonsteringsfrequentie/16 - 48 kHz (MP3) 8 - 44.1 kHz (WMA)
- Bitsnelheid /Binnen 8 - 320 Kbps (inclusief VBR) (MP3) 5 -160 Kbps (WMA)
- CD-R/CD-RW fysiek formaat moet "ISO 9660" zijn.
- Als u MP3/WMA bestanden opneemt met software die geen BESTANDENSYSTEEM kan aanmaken, bijvoorbeeld "Direct-CD", e.d. is het niet mogelijk MP3/WMA bestanden af te spelen. We raden u aan "Easy-CD Creator" te gebruiken dat een ISO9660 bestandensysteem aanmaakt. Wij nemen aan dat u weet dat u toestemming moet hebben voor het downloaden van mp3- en wma-bestanden van het internet. Wij mogen deze toestemming niet verlenen. U moet toestemming hebben van de eigenaar van het auteursrecht ("copyright").

### Vereisten voor iPod/iPhone apparaten

- Compatibiliteit met uw iPod kan verschillen, afhankelijk van het type iPod.
- Afhankelijk van de software van uw iPod is het niet altijd mogelijk uw iPod met dit systeem te bedienen. Wij raden aan de meeste recente softwareversie te installeren.
- Als u een probleem met uw iPod hebt, ga dan naar [www.apple.com/support/ipod](http://www.apple.com/support/ipod).
- Het navigatiesysteem kan analoge geluidssignalen van de volgende iPod/iPhone/iPad modellen verwerken. iPhone 5, iPhone 4S, iPhone 4, iPhone 3GS, iPad (3<sup>e</sup> en 4<sup>e</sup> generatie), iPad 2, iPad, iPad mini, iPod touch (1<sup>e</sup> tot 5<sup>e</sup> generatie) iPod nano (1<sup>e</sup> tot 7<sup>e</sup> generatie) iPod classic (4<sup>e</sup> tot 6<sup>e</sup> generatie)
- Als het materiaal op de iPod niet correct wordt afgespeeld, moet u de software van de iPod met de nieuwste versie bijwerken. Ga voor meer informatie over het bijwerken van de iPod naar de website van Apple: <<http://www.apple.com>>.
- Apple is niet verantwoordelijk voor de werking van dit apparaat en of het voldoet aan de veiligheids- en wettelijke voorschriften.



## Radio bedienen

### Luisteren naar radiostations

1. Druk op de "RADIO" knop om radio te selecteren.



2. Druk meermaals op de "RADIO" knop om een band te selecteren. De modus wisselt als volgt.  
FM → AM → FM...

**\* Let op**  
**Fm/am selecteren door het scherm aan te raken.** Raak  op het scherm aan om de am-band te selecteren en raak vervolgens .



3. **Automatisch afstemmen :**  
Raak  /  op het scherm aan. Of druk op  /  op het bedieningspaneel.  
- Het doorzoeken van de band stopt zodra een station is gevonden.

**Met de hand afstemmen :**  
draai de rechterknop op het bedieningspaneel linksom / rechtsom.  
- Zo kiest u stap voor stap een hogere of lagere frequentie.

### Stations opslaan en oproepen



U kunt eenvoudig tot 12 stations opslaan om deze later op te roepen met een druk op een knop.

1. Selecteer de band (fm of am) waarin u een station wilt opslaan.
2. Selecteer de gewenste frequentie.
3. Raak [Presets] op het scherm aan.



4. Raak een van de voorkeurtoetsen langere tijd en paar tellen aan. preset-stationsinformatie wordt getoond. Het geselecteerde preset-station wordt opgeslagen in het geheugen.



Raak  /  aan om naar het vorige of volgende station te gaan.

5. Herhaal stap 1 ~ 4 om andere stations op te slaan. Als u een volgende keer de voorkeurtoets aanraakt, wordt het station uit het geheugen opgeroepen.

**\* Let op**  
Wanneer een station vooraf wordt toegewezen aan een nummer waarvan al eerder een ander station is toegewezen, wordt het oude vooraf ingestelde station gewist.

## Radio bedienen

### AS (Automatisch zoeken en opslaan)

Deze mogelijkheid is alleen voor am-ontvangst beschikbaar.

Met deze functie kunt u de krachtigste zendfrequenties automatisch opslaan.

1. Selecteer de am-band.
2. Raak [Optie] op het scherm aan.
3. Raak [Autostore] op het scherm aan.



De plaatselijke stations met het krachtigste signaal worden opgezocht en automatisch in de lijst van stations opgeslagen. Deze lijst verschijnt vervolgens op het scherm.



4. Raak de gewenste zendfrequentie aan.

### Zendfrequenties scannen

De eerste tien seconden uitgezonden geluid van elke zendfrequentie worden weergegeven.

1. Raak [Optie] op het scherm in de am/fm-modus aan.



2. Raak [Scannen starten] op het scherm aan.
3. Raak [Scannen stoppen] om deze optie te annuleren.

### TA (Verkeersinformatie)

Door middel van de TA-functie kan het navigatiesysteem vanaf een momenteel gekozen bron (fm-station, cd-speler of andere aangesloten component) naar verkeersinformatie (TA) overschakelen.

1. Raak [Optie] op het scherm in de am/fm-modus aan.
2. Raak [TA uit] of [TA aan] op het scherm aan.



[TA aan]: Met behulp van de TP/TA-functies kunt u met uw navigatiesysteem automatisch verkeersinformatie en meldingen ontvangen.

[TA uit]: U ontvangt geen verkeersinformatie en meldingen.

## Radio bedienen

### NIEUWS

Met behulp van de NEWS (Nieuws)-functie kunt u met uw navigatiesysteem overschakelen naar nieuws van de momenteel geselecteerde bron (fm-station, cd-speler of andere aangesloten component).

1. Raak [Optie] op het scherm in de am/fm-modus aan.
2. Raak [News uit] of [News aan] op het scherm aan.



[News aan]: U ontvangt automatisch de beschikbare nieuw-uitzendingen.

[News uit]: U ontvangt niet automatisch nieuws-uitzendingen.

### Functie regio automatisch/uit

Deze functie is alleen beschikbaar voor fm-ontvangst.

1. Selecteer de fm-band.
2. Raak [Optie] op het scherm aan.
3. Raak [Regio auto] of [Regio uit] op het scherm aan.



[Regio auto]:

Netwerk-Tracking is geactiveerd. Het navigatiesysteem schakelt over naar een ander station in met hetzelfde netwerk dat hetzelfde programma uitzendt als het signaal van het momenteel afgestemde station te zwak wordt.

[Regio uit]:

Netwerk-Tracking is geactiveerd. Het navigatiesysteem schakelt over naar een ander station in hetzelfde netwerk als het signaal van het huidige station te zwak wordt. (In deze modus kan het programma verschillen van het momenteel ontvangen programma.)

## Auxiliary device operation

### AUX-bronnen gebruiken

Als u wilt kunt u op uw navigatiesysteem hulpapparatuur aansluiten.

1. Druk op "MEDIA" tot het "AUX"-scherm verschijnt.



AUX Audio



AUX Video

2. Sluit een hulpapparaat op de "AUX"-aansluitbus aan en schakel vervolgens de functie "Auxiliary" in.

### \* Let op

- Hulpapparaten zonder videobron geven geen beeld weer op het scherm van het navigatiesysteem.
- Gebruik bij iPod-apparaten de speciale iPod-kabel voor de weergave van beeld wanneer u de iPod op de AUX-ingang aansluit.
- Tijdens het rijden is geen video beschikbaar.







### Videoscherm aanpassen (Standaard: Midden)

Om veiligheidsredenen kan het videoscherm terwijl uw auto rijdt niet worden weergegeven. Om het videoscherm weer te geven moet u op een veilige plaats stoppen en de handrem aantrekken.

1. Raak het scherm in de Aux Video-modus aan.
2. Raak "Optie" op het scherm aan.
3. Selecteer het onderwerp dat u wilt aanpassen.



- Helderheid: Raak  of  aan om de helderheid van het scherm aan te passen.
- Contrast: Raak  of  aan om de contrastverhouding van het scherm aan te passen.
- Saturatie: Raak  of  aan om de kleurverzadiging van het scherm aan te passen.

### \* Let op

Door [Midden] aan te raken gaat u naar de standaardinstellingen terug.

# Voice recognition system

## Spraakherkenning

Met behulp van spraakherkenning kunt u het audio/videosysteem (radio, cd, usb, iPod), de navigatie en andere hiervoor geschikte systemen zoals de telefoon handsfree bedienen.

### \* Let op

Let op het volgende om de beste resultaten met spraakherkenning te bereiken.



- Zorg ervoor dat het auto-interieur zo rustig mogelijk is. Sluit de ramen om zoveel mogelijk omgevingsgeluid (verkeerslawaai, trillingen e.d.) te weren waardoor het systeem gesproken commando's niet goed kan herkennen.
- Wacht eerst het piepje af voordat u een gesproken commando geeft. Anders wordt het commando niet goed herkend.
- Spreek normaal zonder pauzes tussen de woorden.
- De ondersteunde talen in het stemherkenningssysteem zijn op dit moment Engels, Duits, Frans, Spaans, Italiaans, Nederlands, Russisch, Zweeds, Portugees, en Deens.

## Gesproken commando's geven

1. Druk op de afstandsbediening op het stuurwiel op .
2. Wacht het piepje af en zeg "Help". Alle commando's die in actieve velden beschikbaar zijn verschijnen op het scherm.



### \* Let op

- Als een gesproken commando niet wordt herkend, zegt het systeem de eerste keer "Pardon?", de tweede keer "Herhaal alstublieft" en de derde keer "Commando wordt niet herkend!".
- Om de functie Spraakherkenning te annuleren drukt u nog een keer op  of drukt u op een van de knoppen of raakt u het scherm aan en zegt u [Annuleren].
- Om het geluidsvolume van de systeemfeedback aan te passen drukt u op de afstandsbediening op het stuurwiel op +  of -  of gebruikt u wanneer de stemherkenning actief is de volumeknop () op het bedieningspaneel.

## Nummers uitspreken

Spraakherkenning vereist dat nummers in gesproken commando's op een bepaalde manier worden uitgesproken. Zie de volgende voorbeelden. (Algemene regel: Voor "0" kunt u "nul" of "oh" gebruiken.)

## Frequentie

Spreek het woord frequentie nummer uit als in het volgende voorbeeld.

**"Frequentie vijfnegentig komma vier"/"Vijfnegentig komma vier megahertz"**



## Telefoonnummers

Spreek telefoonnummers uit als in het volgende voorbeeld.

**0-1-0-2-0-0-5-2 (Getallen afzonderlijk)**



## Voice recognition system

### Voorbeelden van gesproken commando's

Om de spraakherkenningsfunctie te gebruiken kunt u soms met één commando volstaan maar soms moet u meer dan één commando geven. Als voorbeeld volgen nu een paar veelvoorkomende bedieningshandelingen door middel van gesproken commando's.

#### Voorbeeld 1: Naar de fm-band en een fm-frequentie overschakelen

1. Druk op de afstandsbediening op het stuurwiel op .
2. Wacht het piepje af en zeg "FM".
3. Als het systeem het commando "FM" herkent, schakelt het hoofdscherm over naar het fm-hoofdscherm.



4. Druk op de afstandsbediening op het stuurwiel op .

5. Wacht het piepje af en zeg "Frequentie een-honderd twee" of "één-honderd twee mega hertz".
6. Als het systeem de gesproken frequentie herkent, schakelt het over naar de fm-frequentie van 102 MHz.



#### Voorbeeld 2: De usb (of cd)-afspeellijst veranderen



1. Druk op de afstandsbediening op het stuurwiel op .
2. Wacht het piepje af en zeg "Lijst".
3. Als het systeem het commando herkent, schakelt het scherm over naar het scherm met de usb (of cd)-afspeellijst.

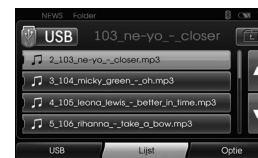

4. Wacht het piepje af en druk op . U kunt een van de afspeellijsten noemen zoals een "micky green oh".
5. Als het gekozen nummer wordt herkend wordt het meteen afgespeeld.

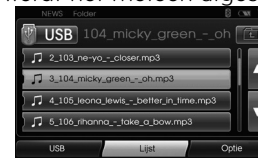

6. Druk op de afstandsbediening op het stuurwiel op .
7. Wacht het piepje af en zeg "Volgende track" of "Vorige track".
8. Als het commando wordt herkend wordt het volgende of vorige nummer afgespeeld.

# Voice recognition system

## Voorbeeld 3: Een nummer kiezen

Om deze functie te gebruiken hebt u een telefoon nodig die Bluetooth ondersteunt. Breng voordat u begint de verbinding tot stand tussen uw navigatiesysteem en de Bluetooth telefoon.

1. Druk op de afstandsbediening op het stuurwiel op .
2. Wacht het piepje af en zeg "Nummer kiezen".
3. Als het systeem het gesproken commando herkent, schakelt het scherm over naar het Bluetooth hoofdscherm en verschijnt het verzoek "Zeg alstublieft het telefoonnummer."



4. Spreek na de piep het telefoonnummer als afzonderlijke getallen uit.



5. Als het systeem de gesproken getallen herkent, verschijnt het telefoonnummer op het scherm met de tekst "en daarna?".
6. Als u het herkende nummer wilt bellen, zegt u "Gesprek".  
Als het systeem het nummer niet goed heeft herkend of wanneer u het nummer wilt wissen zegt u "Wissen".  
Als de procedure op een bepaald moment wilt beëindigen, zegt u "Annuleren".

## Help commando

Als u het systeem voor de eerste keer met gesproken commando's bedient of het goede gesproken commando niet kent, geef dan het volgende commando.

1. Druk op de afstandsbediening op het stuurwiel op .
2. Wacht het piepje af en zeg "Help".  
Alle commando's die in actieve velden beschikbaar zijn verschijnen op het scherm.



3. U krijgt de gesproken instructie "Beschikbare commando's zijn".
4. Wacht het piepje af en zeg "Overige opdrachten".  
Aanvraag commando's die in actieve velden beschikbaar zijn verschijnen op het scherm.



5. U krijgt de gesproken instructie "Beschikbare commando's zijn".
6. Wacht het piepje af en zeg "AUX".  
Het scherm schakelt over naar het AUX scherm.



# Voice recognition system

## Gesproken commando's

Categorie	Gesproken commando's
Commando voor toepassingen	AUX
	CD
	iPod
	Kaart
	Radio
	USB
	Bluetooth
	Telefoon
	Media

Categorie	Gesproken commando's
Algemene functies	Volume omlaag
	Volume omhoog
	Vorige pagina
	Volgende pagina
	Help
	Overige opdrachten
	Annuleren
	Nee
	Ja

Categorie	Gesproken commando's
Radio	News uit
	News aan
	Volgende zender
	Vorige zender
	TA uit
	TA aan
	Preset <nummer>
	Presets
	AM
	FM
	Lijst
	Optie
	Scannen starten
	Frequentie <x> komma <yy>
	Frequentie <xxxx>
	Autostore
	Regio auto
Regio uit	

Categorie	Gesproken commando's
Telefoon	Nummer kiezen
	Inkomend
	Gemist
	Uitgaand
	Telefoonboek
	Naam bellen
	Snelkiezen <nummer>
	Gesprek
	Gesprekken
	Snelkiezen
	Mobiel
	Privé
	Kantoor
	Wissen
Correctie	

Categorie	Gesproken commando's
Bluetooth media (A2DP)	Volgende track
	Vorige track



# Voice recognition system

## Gesproken commando's

Categorie	Gesproken commando's
iPod	Herhaal uit
	Herhaal aan
	Scannen starten
	Random uit
	Random Alles
	Random Album
	Audioboek Langzaam
	Audioboek Normaal
	Audioboek Snel
	Directory omhoog
	Lijst
	Optie
	Volgende track
	Vorige track
	Trackgegevens
	<Folder>
Track<nummer>	

Categorie	Gesproken commando's
MP3 (CD, USB)	Directory omhoog
	Lijst
	Optie
	Herhaal Map
	Herhaal uit
	Herhaal Track
	Scannen starten
	Random Alles
	Random Map
	Random Album
	Random Artiest
	Random uit
	Trackgegevens
	Volgende track
	Vorige track
	<Folder>
	Track<nummer>
	Album
	Artiest
	Map

Categorie	Gesproken commando's
Audio CD	Lijst
	Optie
	Herhaal uit
	Herhaal Track
	Scannen starten
	Random Alles
	Random uit
	Trackgegevens
	Volgende track
	Vorige track
Track<nummer>	

Categorie	Gesproken commando's
Navigatie	Navigatie

## Problemen oplossen

### **Kan huidige locatie niet herkennen. (GPS niet ontvangen)**

De GPS kan niet binnenshuis worden gebruikt en moet worden aangesloten op een stroomvoorziening met ACC in een voertuig op een locatie waar het satelliet signaal zonder problemen kan worden ontvangen.

Na de eerste aansluiting van het GPS, duurt het ongeveer 10 minuten voordat gebruik wordt gestart, maar de verbindingssnelheid kan afhangen van het weer, en omliggende obstakels. Indien de GPS verbinding langdurig instabiel is, probeert u het volgende.

- Controleer of het product van vermogen wordt voorzien.
- Controleer of uw wagen op een locatie is waar u de hemel goed kunt zien.
- Als er hoge gebouwen zijn, of u bevindt zich onder een boom, ga naar een locatie geen obstakels zijn.

### **Kan stembegeleiding niet horen.**

Het volume is verkeerd ingesteld of uitgeschakeld.

Pas het volume van de gesproken navigatiebegeleiding aan.

### **Er is een verschil tussen de daadwerkelijke weg en de weg op de kaart in het product.**

Zelfs al is GPS normaliter erg accuraat, er is een foutmarge.

Indien de GPS ontvanger is geïnstalleerd, kan er een foutmarge zijn van 10m. Maar voor nieuw aangelegde wegen kan het probleem zich voordien in de bijgewerkte gegevens.

### **Kan de kaart niet zien.**

Dit is als u de kaart niet kan zien, zelfs als u het navigatie menu heeft uitgevoerd. Dit gebeurt als de gegevens in het geheugen beschadigd zijn. Graag alle instellingen die betrekking hebben op de navigatie resetten. (Raadpleeg de [Fabrieksinstellingen] op bladzijde 19.)

### **De padbegeleiding kan anders zijn dan het daadwerkelijke pad.**

#### **(Pad begeleiding fout)**

- Indien de weg dicht parallel loopt.
- Indien de wegsplitsingshoek heel klein is.
- Indien er een aangrenzende weg is tijdens het draaien.
- Indien u op een weg rijdt die erg snel smaller wordt.
- Indien u door een berg rijdt of als de weg te bochtig is.

- Als de start, passeer en bestemming locaties binnen 1km liggen.
- Als u de start, passeer of bestemming locaties verder dan 1km van de weg.
- Indien u door een tunnel rijdt.

### **Kaart Vergelijken**

Zoals eerder vermeld, is het GPS dat dit Navigatiesysteem gebruikt ontvankelijk voor bepaalde fouten. De berekeningen kunnen u soms op een locatie plaatsen op de kaart waar geen weg is. In deze situatie begrijpt het systeem dat voertuigen alleen op wegen reizen en zal uw positie aanpassen aan de dichtstbijzijnde weg. Dit noemt men kaart vergelijken.

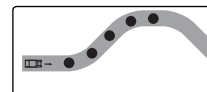

Met kaart vergelijken

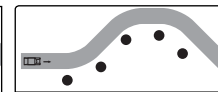

Zonder kaart  
vergelijken

### **Navigatiekaart en software bijwerken**

Ga naar de website (<http://www.navigation.com/hyundai>) om de navigatiekaart en de software bij te werken.

## Problemen oplossen

Symptoom	Oorzaak	Correctie
Navigatiesysteem wordt niet ingeschakeld. Het systeem werkt niet.	Het contactslot is NIET ingeschakeld.	Zet het contactslot in de stand "ON" (Aan).
	Het contactslot is NIET naar ACC geschakeld.	Zet het contactslot in de stand "ACC".
	De voeding van het apparaat is uitgeschakeld.	Schakel het apparaat in door op het besturingspaneel op  te drukken.
	Door lawaai en andere factoren werkt de ingebouwde microprocessor niet goed.	Schakel het systeem uit en weer aan.
Afspelen is niet mogelijk.	De disk vuil.	Reinig de disk.
	De geladen disk is van een type dat dit systeem kan afspelen.	Controleer of u het juiste type disk gebruikt.
	De disk is ondersteboven geplaatst.	Plaats de disk met het etiket naar boven.
	De bestanden op de disk hebben een afwijkend bestandsformaat.	Controleer het bestandsformaat.
Er is geen geluid.	Het volumeniveau is te laag.	Pas het volume aan.
	Geluid is uitgezet.	Schakel Mute (Geluidsonderdrukking) uit.

## Inhoudsopgave

---

Adressenboek . . . . .	27	Parkeren . . . . .	31
Adressen opzoeken . . . . .	25	Telefoon-nummer . . . . .	29
Oproepen beantwoorden . . . . .	47	POI-categorie . . . . .	37
AS (Automatisch zoeken en opslaan) . . . . .	58	POI (Nuttige Plaats) . . . . .	28
Draadloze Bluetooth technologie . . . . .	43-50	Randomfunctie . . . . .	53
Toegangscode veranderen . . . . .	46	Functie regio automatisch/uit . . . . .	59
 		Herhaalfunctie . . . . .	52
Omleiding . . . . .	40	Naar het begin van het huidige hoofdstuk/nummer teruggaan . . . . .	52
Gesproken commando's geven . . . . .	61	Routeopties . . . . .	39
GPS invoer . . . . .	30	 	
Help commando . . . . .	63	Zoeken . . . . .	52
Thuis 1/Werk2/3-12 . . . . .	34	Instellingen . . . . .	17-21
 		Naar een volgend hoofdstuk/nummer gaan . . . . .	52
In Stad . . . . .	29	Naar een vorig hoofdstuk/nummer gaan . . . . .	52
Info vlakbij . . . . .	41	Bestemming opslaan . . . . .	34
Info over route . . . . .	42	Positie opslaan . . . . .	34,38
Scannen van de intro . . . . .	52	Microfoon in/uitschakelen . . . . .	46
Hyundai service . . . . .	29	TA (Verkeersinformatie) . . . . .	58
 		Route planner . . . . .	32-33, 39
Laatste bestemming . . . . .	27	2D/3D . . . . .	37
Bellen door invoeren van het telefoonnummer . . . . .	46	Een gesprek doorverbinden . . . . .	46
Bellen met snelkiesnummers . . . . .	49	 	
 		Kaart gebruiken . . . . .	31
Vlak bij bestemming . . . . .	29	Uw telefoonboek gebruiken . . . . .	47-48
Vlak bij positie . . . . .	28	Lijst van recente telefoontjes . . . . .	48
NIEUWS . . . . .	59	 	
		Gesproken commando's . . . . .	64-65
		Spraakherkenning . . . . .	61

## Symbolen voor de weergave van verkeersproblemen

---

Als het verkeersprobleem zich op de berekende route voordoet, licht het symbool op.

Symbol	Beschrijving
	Vallende rotsblokken
	Ongeval
	Ander gevaar
	Wegversmalling
	Steenslag
	Wegwerkzaamheden
	Slipgevaar, regen

Symbol	Beschrijving
	Stilstaand verkeer
	File
	Harde wind
	Sneeuw, ijs
	Wegversperring, gesloten
	Alarmnummer niet bereikbaar



## Help - Hotline

Website : <http://www.navigation.com/hyundai>

Kosteloos internationaal nummer: 0800 18 23 53 22

Telefoonnummer voor alle  
andere landen  
(of als kosteloze nummers  
niet ondersteund worden) :+31 555 384 245



P/N:MFL67883921