

3ZHOF12
(유럽/네덜란드어-Nederlands)



3ZMS4-B6001

i40 | 유럽/네덜란드어-Nederlands

MULTIMEDIASYSTEEM VOOR AUTO'S | GEBRUIKERSHANDLEIDING

i40

NEW THINKING.
NEW POSSIBILITIES.



Bedankt voor het aanschaffen van dit multimediasysteem.

In deze gebruikershandleiding wordt uitgelegd hoe u het HYUNDAI Motor multimediasysteem gebruikt.

Lees vóór het gebruik van het product de inhoud van deze gebruikershandleiding zorgvuldig door en maak veilig gebruik van dit product.

- Het is mogelijk dat de schermen in deze handleiding enigszins afwijken van de schermen in het product.
- Het ontwerp en de specificatie van dit product kan zonder voorafgaande mededeling worden gewijzigd om het product te verbeteren.
- Wanneer u het voertuig koopt, geef deze gebruikershandleiding dan mee, zodat de volgende bestuurder het product kan blijven gebruiken.



Maps for Life

All Map Database cannot be copied without permission.

Important Notice: This is protected by U.S. copyright laws. All rights not expressly granted are reserved.

You may not otherwise reproduce, modify and distribute the content without Hyundai MnSoft, INC.'s prior written consent.

Voorzorgsmaatregelen voor veilig gebruik

- Wanneer u tijdens het rijden wordt afgeleid, is het mogelijk dat u de controle over het stuur verliest en een ongeluk veroorzaakt met persoonlijk letsel of de dood tot gevolg. De eerste verantwoordelijkheid van de bestuurder is het veilig en volgens de wet besturen van een voertuig. Tijdens het besturen van het voertuig mogen geen handheld-apparaten, andere apparaten of systemen in het voertuig worden gebruikt die de aandacht van de bestuurder vereisen en de focus weghalen van het veilig besturen van een voertuig of die wettelijk zijn verboden.
- Bedien het multimediasysteem niet tijdens het rijden.
- Het is niet toegestaan om het multimedia-systeem uit elkaar te halen, te assembleren of te wijzigen.
- Kijk tijdens het rijden niet langdurig naar het scherm.

- Stel het volume in op een niveau waarbij de bestuurder externe omstandigheden kan waarnemen.
- Gebruik het multimediasysteem niet langdurig terwijl het contactslot van het voertuig in de ACC-stand staat. Hierdoor kan de accu leeg raken.
- Let er op dat u geen water knoeit of vreemde objecten in het apparaat inbrengt.
- Stel het apparaat niet bloot aan zware schokken. Directe druk op de voorzijde van de monitor kan het LCD- of aanraakpaneel beschadigen.
- Als het product niet goed werkt, neemt u contact op met het servicecenter van de leverancier bij wie u het product hebt gekocht.
- Zorg dat het apparaat is uitgeschakeld wanneer u het aanraakscherm schoonmaakt, en gebruik daarbij een droge zachte doek. Gebruik nooit harde materialen, chemische stoffen of oplosmiddelen (alcohol, ammoniak, benzine, verdunners, enzovoort), aangezien dergelijke materialen het paneel van het apparaat kunnen beschadigen of de kleur en kwaliteit kunnen doen afnemen.

⚠ WAARSCHUWING

- Wanneer u tijdens het rijden wordt afgeleid, is het mogelijk dat u de controle over het stuur verliest en een ongeluk veroorzaakt met persoonlijk letsel of de dood tot gevolg. De eerste verantwoordelijkheid van de bestuurder is het veilig en volgens de wet besturen van een voertuig. Tijdens het besturen van het voertuig mogen geen handheld-apparaten, andere apparaten of systemen in het voertuig worden gebruikt die de aandacht van de bestuurder vereisen en de focus weghalen van het veilig besturen van een voertuig of die wettelijk zijn verboden.
-
- De display van de camera achter is geen vervanging voor correcte en veilige procedures voor het achteruit rijden. In de display van de camera achter zijn mogelijk niet alle objecten achter het voertuig zichtbaar. Rijd altijd veilig en wees voorzichtig wanneer u achteruit rijdt.

Lees de volgende veiligheidswaarschuwingen voor uw veiligheid

Lees vóór het gebruik van het product de inhoud van deze gebruikershandleiding zorgvuldig door en maak veilig gebruik van dit product.

- ※ Het ontwerp en de specificatie van dit product kan zonder voorafgaande mededeling worden gewijzigd om het product te verbeteren.
- ※ Raadpleeg onderstaande website voor meer informatie over open licenties en juridische kennisgevingen.
http://www.mobiszone.co.kr/front/mall/jsp/manual/avn_download_center_manual.jsp

Notaties die in deze gebruikershandleiding worden gebruikt

WAARSCHUWING

- Het niet opvolgen van de instructies in deze categorie kan schade aan het voertuig tot gevolg hebben.
-

LET OP

- Informatie over zaken die mogelijk kunnen leiden tot letsel of schade aan het voertuig/onjuiste werking Informatie die kan leiden tot meer veiligheid voor de gebruiker
-

Informatie

- Informatie en tips die de gebruiker meer gebruiksgemak voor het product bieden
-

OPMERKING

- Informatie over specifieke functies die het gebruik van het product en het functioneel inzicht in het product vergemakkelijken
 - Informatie over terminologie die in deze handleiding wordt gebruikt
-

Inhoudsopgave

1. Basis

Waarschuwingen en
aandachtspunten..... 1-2

Belangrijkste productfuncties 1-4

Namen en functies van onderdelen
..... 1-5

Hoofdeenheid 1-5

Afstandsbediening op stuur 1-7

Het systeem de eerste keer starten
..... 1-9

Het systeem in-/uitschakelen 1-9

Systeemreset 1-9

Accuwaarschuwing 1-10

Beperkingen van functies voor

veiligheidsmaatregelen 1-10

Startscherm 1-11

Aanraakbedieningselementen op het
scherm 1-12

2. AV gebruiken

FM/AM-modus..... 2-2

FM/AM-modus openen 2-2

Schermbedieningselementen

FM/AM-modus..... 2-3

Selecteren in zenderlijst 2-6

DAB-modus..... 2-6

Besturingstoetsen voor DAB-modus ... 2-6

Schermbedieningselementen

DAB-modus 2-7

Selecteren in zenderlijst 2-10

EPG (elektronische programmagids) ... 2-11

DAB-instellingen 2-12

Cd 2-13

Voorzorgsmaatregelen bij het gebruik van
cd's 2-13

Ondersteunde schijfindeligen 2-14

Compatibiliteit met schijf-/
inhoudsindeling 2-14

Voordat u een MP3-schijf afspeelt 2-16

Cd-modus..... 2-18

Schermbasismodus 2-18

MP3-modus 2-21

Schermbasismodus 2-21

USB..... 2-24

Voordat u een MP3-bestand op USB
afspeelt 2-24

Specificaties van ondersteunde
videobeelden 2-26

Muziek op USB 2-27

Video op USB 2-32

USB-afbeelding 2-34

iPod 2-36

iPods gebruiken 2-36

iPod 2-41

AUX 2-44

Externe apparaten aansluiten 2-44

AUX-modus 2-45

Bluetooth® audiomodus..... 2-46

Bluetooth-audio 2-46

Bluetooth-verbindinginstellingen 2-47

Mijn muziek 2-48

3. Bluetooth gebruiken

Voordat u gebruik maakt van

de Bluetooth® Handsfree 3-2

Wat is Bluetooth® Wireless Technology? ... 3-2

Voorzorgsmaatregelen voor veilig rijden 3-2

AANDACHTSPUNTEN bij het aansluiten
van de Bluetooth® telefoon 3-3

Bluetooth-verbinding 3-4

Een nieuw apparaat koppelen 3-4

Bluetooth-apparaten aansluiten 3-4

De verbinding met Bluetooth-apparaten
verbreken 3-5

Bluetooth-verwijderen 3-5

Bluetooth-telefoon 3-6

Telefoonstatuspictogrammen 3-6

Kiezen 3-7

Oproep aannemen/weigeren 3-7

Het menu gebruiken tijdens een
telefoongesprek 3-8

Oproepgeschiedenis 3-9

Contactpersonen 3-10

Favorieten 3-11

4. Navigatie

Basisfuncties 4-2

Bediening navigatiescherm 4-2

Kaartweergave wijzigen 4-3

Navigatiegeluid 4-3

In-/uitzoomen 4-4

Schaal selecteren 4-4

Kompas 4-4

Menu 4-5

Route 4-5

Adresboek 4-6

Nuttig punt 4-6

Kaartweergave 4-8

Verkeersinfo 4-9

Aanwijzingen stoppen 4-9

zoeken 4-10

Adres zoeken 4-10

Nuttig punt 4-11

Hyundai Service 4-14

Coördinaten 4-15

Vorige punten 4-16

Adresboek 4-16

Route laden 4-18

Route 4-20

Aanwijzingen stoppen 4-20

Routeoverzicht 4-20

Route scannen 4-21

Straat vermijden 4-21

Route-opties 4-22

Route plannen 4-22

Route-info 4-22

Favorieten 4-23

Routebeschrijvingscherm 4-24

Routescherm 4-24

Navigatie-instellingen 4-25

Algemeen 4-25

Scherm 4-25

Begeleiding 4-26

Route 4-26

Verkeer 4-27

5. Spraakherkenning

Wat is spraakherkenning?..... 5-2

Vereiste voorzorgsmaatregelen voor een succesvolle spraakherkenning ..5-2

Functies bij spraakherkenning per taal5-3

Spraakherkenning starten/stoppen en instellen5-4

Spraakherkenning starten 5-4

Spraakherkenning stoppen..... 5-4

Spraakherkenning snel starten (handmatige besturing) 5-4

De stand-bytijd verlengen 5-5

Promptberichten overslaan 5-6

Volume van spraakherkenning aanpassen 5-6

Overzicht van de schermen voor spraakherkenning 5-7

Startscherm 5-7

Helpscherm 5-7

Instructies voor het gebruik van spraakherkenning..... 5-8

Spraakopdrachten..... 5-9

Soorten opdrachten..... 5-9

Telefoonopdrachten..... 5-9

Navigatieopdrachten 5-11

Radio-opdrachten 5-13

Mediaopdrachten..... 5-14

Lijst met overige opdrachten (opdrachten gebruikt in lijst/Help) 5-17

Lijst "Dichtstbijzijnde <POI-categoriernaam>" 5-18

6. Overige functies

Airconditioning modus6-2

Klimaatmodus gebruiken 6-2

Basismodus scherm 6-2

Scherf Klimaatinstelling..... 6-4

Camera 6-4

Informatie over achteruitrijcamera 6-4

Android Auto6-5

Wat is Android Auto? 6-5

Voorzorgsmaatregelen 6-5

Android Auto-functies gebruiken..... 6-6

7. Instellingen

Instellingen7-2

Geluidsinstellingen 7-3

Scherminstellingen..... 7-3

Telefooninstellingen..... 7-4

Telefooninstellingen 7-4

Bluetooth-verbindinginstellingen 7-4

Prioriteit automatische verbinding 7-6

Beltoon 7-6

Bluetooth-info systeem 7-7

Instellingen voor spraakherkenning 7-7

Klokinstellingen..... 7-8

DivX® VOD..... 7-8

AUX 7-8

Taal..... 7-9

Toetsenbordinstellingen 7-9

Instellingen schermbeveiliging 7-9

Verbindingsinstellingen 7-10

Android Auto 7-10

Systeeminfo 7-10

Systeemupdate 7-11

8. Bijlage

Productspecificatie	8-2
Voordat u aanneemt dat het product een storing vertoont.....	8-4
Problemen oplossen.....	8-5
FAQ	8-7
Over de koppeling van mobiele telefoons	8-7
Over bellen/beantwoorden van telefonische oproepen	8-8
<i>Bluetooth</i> ® Wireless Technology/ gebruiksomgeving hoofdeenheid	8-8



AANDACHTSPUNTEN bij gebruik van SD-kaarten

• SD-kaarten uitwerpen en plaatsen

- Het uitwerpen of plaatsen van SD-kaarten terwijl het multimediasysteem in gebruik is, kan leiden tot SD-kaart- of systeemfouten. Schakel het multimediasysteem en het ontstekingsstelsel van het voertuig uit voordat u een SD-kaart uitwerpt of plaatst.
- Plaats of werp SD-kaarten alleen uit als u het multimediasysteem wilt bijwerken met een nieuwe versie.

• Gebruik van SD-kaarten

- De SD-kaart is zo geformatteerd dat deze alleen kaartbestanden en nieuwe systeemupdatebestanden kan bevatten.
- U kunt de SD-kaart niet gebruiken om muziek op te slaan en af te spelen.
- Het is niet toegestaan om bestanden op de SD-kaart toe te voegen, te verwijderen of te formatteren.



iPod®

iPod® is een gedeponeerd handelsmerk van Apple Inc.

Bluetooth® Wireless Technology

Het woordmerk en de logo's van *Bluetooth®* Wireless Technology zijn gedeponeerde handelsmerken van *Bluetooth®* Wireless Technology SIG, Inc. HYUNDAI is gelicentieerd om deze merken te gebruiken.

U hebt een mobiele telefoon met *Bluetooth®* Wireless Technology nodig om gebruik te maken van *Bluetooth®* Wireless Technology.

DivX-video

DivX® is een digitale video-indeling, gemaakt door DivX, LLC, een dochtermaatschappij van Rovi Corporation. Dit is een officieel DivX Certified® apparaat dat uitvoerig is getest om te verifiëren dat het DivX-video kan afspelen. Ga naar divx.com voor meer informatie en voor softwareprogramma's waarmee u bestanden kunt converteren naar DivX-video's.

DivX-video-on-demand

Dit DivX Certified® apparaat moet zijn geregistreerd om gekochte DivX VOD-films (Video-on-Demand) te kunnen afspelen.

Ga naar de sectie DivX VOD in het menu met de instellingen van het apparaat om een registratiecode te verkrijgen. Ga naar vod.divx.com voor meer informatie over hoe u de registratie uitvoert.

DivX Certified® voor het afspelen van DivX-® video, waaronder premium inhoud.

DivX®, DivX Certified® en bijbehorende logo's zijn handelsmerken van Rovi Corporation of dochtermaatschappijen en worden onder licentie gebruikt.

Deze vallen onder een of meer van de volgende patenten in de V.S: 7,295,673; 7,460,668; 7,515,710; 7,519,274

DivX Certified® apparaten

DivX Certified® apparaten zijn getest op het afspelen van DivX-video® (.divx, .avi) met hoge kwaliteit. Wanneer u het DivX-logo ziet, weet u dat u uw favoriete DivX-films kunt afspelen.

01

deel 1. Basis

Waarschuwingen en aandachtspunten

Belangrijkste productfuncties

Namen en functies van onderdelen

Het systeem de eerste keer starten

Basis



Veiligheidswaarschuwingen

- Neem altijd de actuele verkeersregels in acht, zelfs wanneer u een routebeschrijving krijgt van het navigatiesysteem. Het volgen van de routebeschrijving van het navigatiesysteem kan leiden tot het overtreden van de actuele verkeersregels en kan verkeersongelukken veroorzaken.
- Kijk tijdens het rijden niet langdurig naar het scherm. Dit kan verkeersongelukken veroorzaken.
- Bedien het navigatiesysteem niet tijdens het rijden; voer bijvoorbeeld geen nuttige punten of routezoekopdrachten in. Dergelijke handelingen kunnen leiden tot ongelukken, brand of elektrische schokken. Parkeer het voertuig voordat u het apparaat bedient.
- Het is niet toegestaan om het mediasysteem uit elkaar te houden, te assembleren of te wijzigen. Dergelijke handelingen kunnen leiden tot ongelukken, brand of elektrische schokken.
- Let er op dat u geen water knoeit of vreemde objecten in het apparaat inbrengt. Dergelijke handelingen kunnen leiden tot rookontwikkeling, vuur of defecten.
- Als u tijdens het rijden de telefoonfunctie gebruikt, kunt u zich slechter concentreren op het besturen van het voertuig en de actuele verkeerssituatie; hierdoor neemt het risico op ongelukken toe. Gebruik de telefoon alleen wanneer u staat geparkeerd.
- Gebruik het apparaat niet meer als het scherm leeg is of als u geen geluid meer hoort, aangezien dit erop kan wijzen dat het apparaat defect is. Het gebruik van het apparaat in deze gevallen kan leiden tot ongelukken (brand, elektrische schokken) of defecten.
- Raak de antenne niet aan tijdens onweer; dit kan door bliksem opgewekte elektrische schokken veroorzaken.
- Als u het product wilt bedienen, stop of parkeer het voertuig dan niet op plaatsen waar dit is verboden. Dit kan verkeersongelukken veroorzaken.
- In de meeste audio- en multimodimodi werkt de display niet wanneer het voertuig in beweging is. Voor uw eigen veiligheid dient u het voertuig eerst te parkeren als u het scherm wilt bekijken. (Het scherm werkt alleen wanneer de auto op de handrem staat voor handgeschakelde voertuigen, en wanneer de auto op de handrem staat of de versnelling in de P-stand (PARK) staat voor auto's met een automatische versnellingsbak.)
- Er zijn nog enkele andere functies die niet tijdens het rijden kunnen worden gebruikt. Deze functies werken alleen wanneer het voertuig is geparkeerd.

Veiligheidswaarschuwingen

Let tijdens het rijden op de verkeerssituatie.

- In sommige gevallen is het mogelijk dat de navigatie u door verboden gebieden leidt.
- Het bedienen van het apparaat tijdens het rijden kan ongelukken veroorzaken als gevolg van gebrek aan aandacht voor de omgeving. Parkeer het voertuig voordat u het apparaat bedient. Bovendien werkt het aanraakscherm tijdens het rijden niet voor alle functies. Het aanraakscherm wordt ondersteund wanneer het voertuig is stilgezet.
- Stel het volume in op een niveau waarbij de bestuurder de geluiden buiten het voertuig nog kan horen. Rijden terwijl u externe geluiden niet kunt horen, kan ongelukken veroorzaken.
- Let op de volume-instelling wanneer u het apparaat inschakelt. Een plotseling hoog volume wanneer het apparaat wordt ingeschakeld, kan gehoorschade veroorzaken. (Stel het volume in op een normaal niveau voordat u het apparaat uitschakelt.)
- Als u de positie van de installatie van het apparaat wilt wijzigen, overleg dan met het servicecenter van de leverancier bij wie u het product hebt gekocht. Er is technische kennis nodig om het apparaat te installeren of uit elkaar te halen.
- Start het voertuig voordat u het apparaat gebruikt. Bedien het multimediasysteem niet langdurig terwijl de motor van het voertuig uit staat; hierdoor kan de accu leeg lopen.
- Wanneer het multimediasysteem langer dan 10 minuten wordt gebruikt terwijl de motor van de auto uit staat, wordt de volgende waarschuwing weergegeven. Na 10 minuten wordt de waarschuwing elke minuut gedurende 5 seconden weergegeven.
- Stel het apparaat niet bloot aan zware schokken of stoten. Directe druk op de voorzijde van de monitor kan het LCD- of aanraakpaneel beschadigen.
- Zorg dat het apparaat is uitgeschakeld wanneer u het schoonmaakt, en gebruik daarbij een droge zachte doek. Gebruik nooit harde materialen, chemische stoffen of oplosmiddelen (alcohol, ammoniak, benzine, verdunners, enzovoort), aangezien dergelijke materialen het paneel van het apparaat kunnen beschadigen of de kleur en kwaliteit kunnen doen afnemen. Als het product niet goed werkt, neemt u contact op met het servicecenter van de leverancier bij wie u het product hebt gekocht.
- Voorkom dat bijtende oplossingen, zoals parfum en cosmetische olie, in contact komen met het dashboard; deze kunnen schade of verkleuring veroorzaken.

Belangrijkste productfuncties

Dit apparaat is een multimediasysteem dat is voorzien van een multifunctionele cd-speler die radio- (FM, AM), DAB-, audio-cd-, MP3-, USB-, iPod-, Audio AUX-, Bluetooth-audio- en Mijn muziekfuncties ondersteunt. De WIDE VGA LCD biedt een resolutie van hoge kwaliteit en het krachtige en volle geluidssysteem verhoogt uw rijplezier.





Scherf	<p>Breed TFT-LCD-scherf</p> <ul style="list-style-type: none"> Biedt video van hoge kwaliteit op een breed TFT-LCD-scherf met achtergrondverlichting. Aanraakscherf voor maximaal gebruiksgemak.
Radio	<p>Digitale tunerfunctie</p> <ul style="list-style-type: none"> Digitale tuner met PPL-methode die een geheugen ondersteunt van 12 zenders voor zowel de AM- als de FM-modus. <p>Naam van radiozender</p> <ul style="list-style-type: none"> Geeft namen van radiozenders weer.
Multimedia Speler	<p>Ondersteuning van diverse media-indelingen</p> <ul style="list-style-type: none"> Ondersteuning van diverse media-indelingen, waaronder Radio, audio-cd, MP3, USB, iPod, AUX en Bluetooth® Modi voor audiostreaming <p>Mijn muziek</p> <ul style="list-style-type: none"> Muziek op USB-apparaten kan worden gekopieerd naar de modus Mijn muziek (intern geheugen) <p>Afbeelding op USB</p> <ul style="list-style-type: none"> Kopieer afbeeldingen op USB-apparaten om ze te bekijken en op te slaan

Navigatie	<p>Aanwijzingen</p> <ul style="list-style-type: none"> Gesproken routebeschrijvingen om ingestelde bestemmingen veilig en handig te bereiken Diverse kaartschalen waarop bestuurders de kaart en omliggende gebieden nauwkeurig kunnen bekijken <p>Automatische correctie voor huidige locatie</p> <ul style="list-style-type: none"> Corrigeert automatisch de huidige positie met kaartovereenkomst en GPS-gegevens.
Diverse	<p>Bluetooth® Wireless Technology</p> <ul style="list-style-type: none"> Maak handig gebruik van Bluetooth® Handsfree dankzij knoppen op de afstandsbediening van het stuur <p>Bedieningsfuncties van het digitale scherm</p> <ul style="list-style-type: none"> Eenvoudige besturing van functies door middel van aanraakschermopties <p>Afstandsbediening op stuur</p> <ul style="list-style-type: none"> Bestuur audiofuncties, spraakherkenning en Bluetooth® met de afstandsbediening op het stuur, voor maximaal gemak

Namen en functies van onderdelen

Hoofdeenheid



Naam	Omschrijving
1  AAN/UIT/ VOLUME	<ul style="list-style-type: none"> • Wanneer de voeding is uitgeschakeld, drukt u hierop om de voeding in te schakelen • Wanneer de voeding is ingeschakeld, houdt u deze knop (minimaal 0,8 seconde) ingedrukt om de voeding uit te schakelen • Wanneer de voeding is ingeschakeld, houdt u deze knop maximaal 0,8 seconde ingedrukt om het geluid uit te schakelen • Draai naar links/rechts om het volume in te stellen
2  RADIO	<p>Hiermee schakelt u over naar FM/AM/DAB-modus</p> <ul style="list-style-type: none"> • Telkens wanneer op de toets wordt gedrukt, verandert de modus in de volgorde FM → AM → DAB → FM
3 	<p>Hiermee wordt het telefoonscherm geopend</p>
4 	<p>Wanneer de toets kort wordt ingedrukt. (maximaal 0,8 seconde)</p> <ul style="list-style-type: none"> • FM/AM-modus: vorige/ volgende frequentie wordt afgespeeld • DAB-modus: vorige/volgende zender wordt afgespeeld • MEDIA-modus(cd/USB/iPod/Mijn muziek): hiermee verandert u het nummer, het bestand of de titel (behalve voor afbeelding op USB en AUX) <p>Wanneer toets ingedrukt wordt gehouden. (minimaal 0,8 seconde)</p> <ul style="list-style-type: none"> • FM/AM-modus: hiermee verandert u telkens van frequentie tot de toets wordt losgelaten • DAB-modus: hiermee verandert u telkens van zender tot de toets wordt losgelaten, waarna de huidige zender wordt afgespeeld • MEDIA-modus(cd/USB/iPod/Mijn muziek): hiermee spoelt u het nummer of het bestand snel terug of vooruit (behalve voor afbeelding op USB, Bluetooth-audio en AUX)

Hoofdeenheid



	Naam	Omschrijving
5	MAP	Hiermee geeft u de kaart voor de huidige positie weer
6	NAV	Hiermee wordt het menuscherm geopend waarin u een bestemming kunt zoeken en de route kunt instellen.
7	MEDIA	Hiermee schakelt u naar de mediamodus <ul style="list-style-type: none"> Als het medium niet is aangesloten of de cd-speler voor dit model niet beschikbaar is, wordt de mediamodus niet geactiveerd.
8	☾	Hiermee schakelt u het scherm in/uit
9	ℹ	Hiermee geeft u het scherm Infomodus weer
10	⚙	Het scherm Instellingen wordt geopend
11	TUNEN	<ul style="list-style-type: none"> FM/AM-modus: verandert u hiermee de frequentie DAB-modus: verandert u hiermee de zender MEDIA-modus (cd/USB/iPod/Mijn muziek): hiermee verandert u het nummer, het bestand of de titel (behalve afbeelding op USB, Bluetooth Audio en AUX) Verandert de kaartschaal in Navigatie
12	SD MAP	Sleuf voor SD-kaart
13	▲	Druk om cd in te voeren of uit te werpen
14	RESETTEN	Hiermee voert u een systeemreset uit. (Vooraf ingestelde radiozenders en andere gegevens worden niet verwijderd.)

Afstandsbediening op stuur





Naam	Omschrijving
1	 <p>Hiermee regelt u het volume</p>

Naam	Omschrijving
2	<p>MODE</p> <ul style="list-style-type: none"> Telkens wanneer u op deze toets drukt, verandert de modus in de volgorde FM → AM → DAB → cd → USB (muziek → Video) of iPod → AUX → Bluetooth-audio → Mijn muziek → Android Auto → FM Als een bepaald medium niet is aangesloten, vervallen de bijbehorende modi Houd de toets (minimaal 0,8 seconde) ingedrukt om het audiosysteem in/uit te schakelen Wanneer de voeding is uitgeschakeld, drukt u op de toets om de voeding weer in te schakelen
3	<p></p> <p>Wanneer de toetsen kort worden ingedrukt. (maximaal 0,8 seconde)</p> <ul style="list-style-type: none"> FM/AM-modus: hiermee zoekt u zenderfrequenties die als voorkeuzenders zijn opgeslagen DAB-modus: hiermee zoekt u zenders die als voorkeuzenders zijn opgeslagen MEDIA-modus(cd/USB/iPod/Mijn muziek): hiermee verandert u het nummer, het bestand of de titel (behalve voor afbeelding op USB, AUX) <p>Wanneer toetsen ingedrukt worden gehouden. (minimaal 0,8 seconde)</p> <ul style="list-style-type: none"> FM/AM-modus: er wordt automatisch naar uitzendfrequenties gezocht DAB-modus: er wordt automatisch naar zenders gezocht MEDIA-modus(cd/USB/iPod/Mijn muziek) : hiermee kunt u snel nummers zoeken (uitgezonderd afbeelding op USB, AUX en Bluetooth-audiobestanden)

Afstandsbediening op stuur



Naam	Omschrijving
<p>4 </p>	<p>Wanneer deze kort wordt ingedrukt. (under 0.8 seconds)</p> <ul style="list-style-type: none"> Als Android Auto niet is verbonden, wordt spraakherkenning voor het multimediasysteem hiermee geactiveerd. Als Android Auto is verbonden, wordt Google-spraakherkenning hiermee geactiveerd of beëindigd. <p>Als deze toets ingedrukt wordt gehouden. (over 0.8 seconds)</p> <ul style="list-style-type: none"> Als spraakherkenning voor het multimediasysteem is geactiveerd, wordt de spraakherkenning voor het multimediasysteem hiermee beëindigd. Als Android Auto is verbonden, wordt Google-spraakherkenning hiermee geactiveerd of beëindigd.

Naam	Omschrijving
<p>5 </p>	<p>Wanneer deze kort wordt ingedrukt. (under 1.2 seconds)</p> <ul style="list-style-type: none"> Als deze toets wordt ingedrukt in het kiesscherf, wordt een oproep tot stand gebracht Als deze toets wordt ingedrukt in het scherm voor inkomende oproepen, wordt de oproep beantwoord Als deze toets wordt ingedrukt terwijl een oproep in de wacht staat, schakelt u over naar deze oproep (Wachtstand) <p>Als deze toets ingedrukt wordt gehouden. (over 1.2 seconds)</p> <ul style="list-style-type: none"> Als deze toets wordt ingedrukt op de Bluetooth® Handsfree, wordt de laatste oproep opnieuw gekozen Als deze toets wordt ingedrukt tijdens een oproep via de Bluetooth® Handsfree, wordt de oproep weer teruggeschakeld naar de mobiele telefoon (privé) Als deze toets wordt ingedrukt terwijl u met uw mobiele telefoon belt, wordt de oproep teruggeschakeld naar de Bluetooth® Handsfree (werkt alleen als Bluetooth® Handsfree is verbonden)
<p>6 </p>	<ul style="list-style-type: none"> Als deze toets wordt ingedrukt tijdens een oproep, wordt het telefoongesprek beëindigd Als deze toets wordt ingedrukt in het scherm voor inkomende oproepen, wordt de oproep geweigerd

※ De werkelijke functie in het voertuig kan afwijken van de afbeelding.

Het systeem de eerste keer starten

Het systeem in-/uitschakelen

Druk op de startknop van de motor of zet de contactsleutel op On of ACC. Telkens wanneer u het systeem inschakelt, worden een opstartlogo en veiligheidswaarschuwing weergegeven.



Wanneer u op de aan-/uittoets van de hoofdeenheid drukt, wordt het scherm met de gebruikersovereenkomst weergegeven.

OPMERKING

- U kunt het systeem niet bedienen terwijl het wordt opgestart. Het kan even duren voordat alle functies van het systeem, met name die van het spraakherkenningssysteem, gereed zijn voor gebruik.

Wanneer u de aan-/uitknop van de hoofdeenheid ingedrukt houdt, wordt het systeem uitgeschakeld.

U kunt de instellingen van de schermbeveiliging in Instellingen wijzigen om een klok of een andere gekozen afbeelding als schermbeveiliging weer te geven.

Informatie

- Als u het systeem uitschakelt tijdens een telefoongesprek dat u handsfree voert, wordt het gesprek automatisch doorgeschakeld naar uw mobiele telefoon.

OPMERKING

- Controleer het volume wanneer u het systeem inschakelt. Stel het volume in op een redelijk niveau voordat u het systeem inschakelt.

Systeemreset

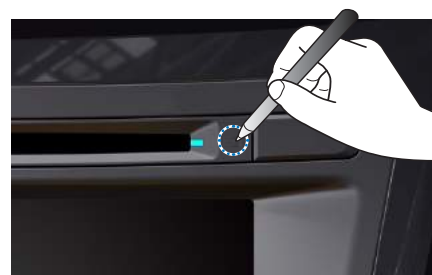

Met de functie Systeemreset kunt u het systeem herstellen wanneer het niet goed werkt. Houd de toets RESETTEN minimaal een seconde ingedrukt. (U kunt de toets RESETTEN het best indrukken met een hulpmiddel, bijvoorbeeld een pen of een paperclip.)

OPMERKING

- Door het systeem te resetten, zet u alle bestaande instellingen en configuraties (zoals volume, weergave, enzovoort) terug op de fabrieksinstellingen. Dit is geen defect in het systeem. Dit gebeurt omdat de informatie die in het geheugen is opgeslagen, wordt teruggezet op de fabrieksinstellingen, wat de normale gang van zaken is bij een systeemreset.

Accuwaarschuwing

Gebruik het systeem altijd wanneer de motor van de auto draait. Als u het systeem inschakelt terwijl de motor uitstaat, wordt een accuwaarschuwing weergegeven. Het bericht verdwijnt wanneer u de motor start.



OPMERKING

- Als u het systeem langere tijd gebruikt terwijl de motor uit staat, kan de accu helemaal leeg lopen.
-

Beperkingen van functies voor veiligheidsmaatregelen

Als u functies probeert te gebruiken die u afleiden tijdens het rijden, zoals de video-modus, wordt het scherm automatisch uitgeschakeld of wordt de functie uitgeschakeld en wordt een relevante waarschuwing weergegeven. Wanneer de video is uitgeschakeld, heeft dit geen invloed op de audiospeler. Het beperkingsscherm verdwijnt wanneer de versnelling in P staat of wanneer de auto op de handrem staat.



Startscherm

Regelt de menuconfiguratie voor het startscherm

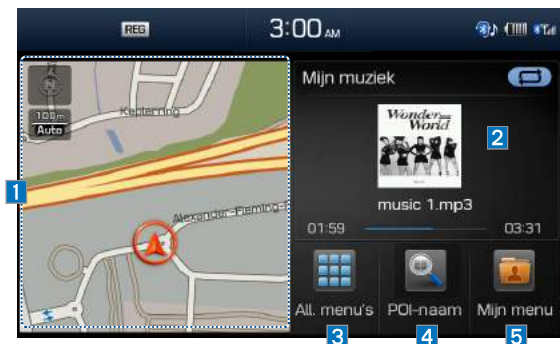

Functies	Omschrijving
1 Navigatiewidget	<ul style="list-style-type: none"> • Geeft een kort overzicht van de navigatiekaart en het routescherm. • Raak een gebied in het scherm aan om naar het navigatiescherm te gaan.
2 AV-widget	<ul style="list-style-type: none"> • Toont beknopte informatie over het radiomedium dat op dat moment wordt afgespeeld. • Raak het gebied aan om naar de modus te gaan waarnaar u op dat moment luistert.
3 All. menu's	Toont alle items in het systeemmenu.
4 POI-naam	<p>Gaat direct naar het scherm waar u naar een bestemming kunt zoeken.</p> <p>i Als een Android Auto compatibele telefoon is aangesloten, kunt u met deze knop Android Auto openen.</p>

Functies	Omschrijving
5 Mijn menu	<ul style="list-style-type: none"> • U kunt maximaal acht menu-items toevoegen en opslaan. • Voeg uw favoriete menu-items to zodat u deze snel en gemakkelijk kunt kiezen.

Informatieweergave in de statusbalk

Hier worden de datum en tijd weergegeven, en rechts van de klok wordt met een aantal pictogrammen de systeemstatus aangegeven. De pictogrammen in de volgende tabel geven de verschillende soorten details en gebeurtenissen met betrekking tot de systeemstatus aan.

	AV dempen	Navigatie dempen	Bellen en Bluetooth-verbinding maken			
PICTOGRAM						
Omschrijving	AV-geluid dempen	Navigatie-geluid dempen	Batterijniveau Bluetooth-telefoon	Handsfree verbinding	Bellen met Bluetooth-telefoon	Ontvangstgevoeligheid Bluetooth-telefoon
PICTOGRAM						
Omschrijving				Muziekstream verbinden		
PICTOGRAM						
Omschrijving				Handsfree+streaming-verbinding	Microfoon van Bluetooth-telefoon dempen	
PICTOGRAM						
Omschrijving				Contacten/recente oproepen downloaden		

Uw favoriete menu-item toevoegen aan Mijn menu

Kies in het startscherm **Mijn menu** ► en vervolgens **Bewerken** .

Selecteer in het scherm **Mijn menu bewerken** menu-items uit de lijst aan de rechterzijde, en sleep ze naar een gewenste positie aan de linkerzijde.

Als u items van links naar rechts sleept, worden ze weer uit My Menu (Mijn menu) verwijderd.



i Informatie

- U kunt maximaal acht items aan My Menu (Mijn menu) toevoegen.

Aanraakbedieningselementen op het scherm

Met het aanraakscherm kunt u het systeem als volgt bedienen.

Selecteren

Tik licht op een menu of item om het te selecteren.

OPMERKING

- Het systeem herkent uw aanraking niet als u handschoenen draagt of ander niet-geleidend materiaal. Raak het scherm aan met uw vinger, een elektrostatische handschoen voor aanraakschermen of een digitale pen.

Slepen en neerzetten

Selecteer het gewenste menu of item, sleep het en zet het neer op de gewenste plaats.

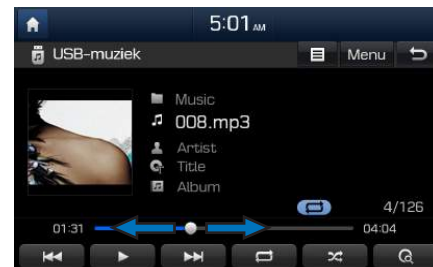

Sleep de schuifknop langs de afspeelbalk in de muziekschermen (of raak deze aan) om naar het punt te springen vanaf waar u wilt afspelen. De cd-speler ondersteunt slepen niet.

i Informatie

- Muziekweergaven van schijven ondersteunen deze functie niet.

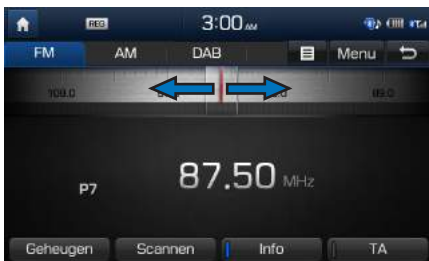

Sleep de frequentiebalk naar links of rechts naar de gewenste frequentie.



Sleep pictogrammen vanuit het scherm Mijn menu bewerken om deze toe te voegen aan, te verwijderen uit of te verplaatsen naar/vanuit Mijn menu.

Vegen (snel scrollen)

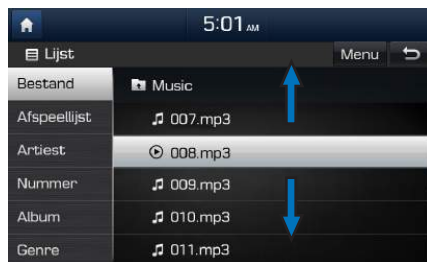

Hiermee bladert u snel naar boven of onder in de lijst.

OPMERKING

- Wanneer u door een lijst met een groot aantal bladert, wordt rechts in de display een hendel weergegeven. Met de hendel kunt u snel een groot aantal items tegelijk verschuiven





U kunt de vorige of volgende afbeelding weergeven door naar links/rechts in een afbeelding op het scherm USB Image (Afbeelding op USB) te vegen.



Veeg naar links/recht op de frequentiebalk in de radiospeler om de vorige/volgende beschikbare frequentie op te zoeken.

Indrukken en vasthouden

Wanneer u de knoppen  en  in de muziek- of videospeler indrukkt, wordt de muziek of video snel vooruit- of teruggespoeld

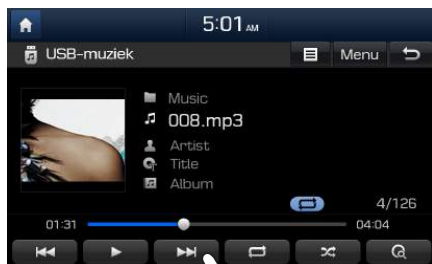

02

deel.2 AV gebruiken

FM/AM-modus

DAB-modus

Cd

Cd-modus

MP3-modus

USB

iPod

AUX

Bluetooth® audiomodus

Mijn muziek

AV gebruiken

FM/AM-modus

FM/AM-modus openen

U activeert de radiospeler door op de toets **RADIO** te drukken of door de menuoptie Radio te kiezen in het menu All Menus (Alle menu's) op het startscherm.

Informatie

- Als u op de toets **RADIO** drukt terwijl de voeding is uitgeschakeld, wordt de voeding ingeschakeld en wordt afgestemd op een radiozender.
 - In de FM/AM-modus selecteert u de widget FM/AM-radio in het startscherm als u de radiospeler wilt activeren.
-

Schermbedieningselementen FM/AM-modus



Functies	Omschrijving
1 Modusweergave	<ul style="list-style-type: none"> • Geeft huidige bedieningsmodus weer. • Wanneer u tikt terwijl de gewenste modus is geselecteerd, wordt naar de geselecteerde modus in Radio geschakeld.
2 Frequentiebalk	<p>Veeg de frequentiebalk naar links/rechts om naar beschikbare radiozenders links of rechts van de huidige zender te zoeken.</p> <p>Slepen : sleep de frequentiebalk naar links/rechts om de gewenste radiozender te zoeken.</p>

Functies	Omschrijving
3 Zendernaam	<p>Geeft de naam van de huidige zender weer.</p> <p>i Als geen zenderinformatie kan worden opgehaald, wordt de afgespeelde frequentie weergegeven.</p> 
4 Programmatype	<p>Geeft het huidige programmatype weer.</p>
5 Geheugen	<p>Toont de lijst met opgeslagen voorkeurzenders zodat de gebruiker kan kiezen</p> <p>Houd de knop van de voorkeurzender (minimaal 0,8 seconde) ingedrukt. Wanneer u een signaal hoort, is de huidige zender of frequentie opgeslagen onder de geselecteerde voorkeurzenderknop.</p>  <p>i U kunt in totaal 24 frequenties met 12 vooraf ingestelde frequenties voor zowel de FM- als de AM-modus opslaan.</p>



Funcies	Omschrijving
6 Scannen	Speelt telkens gedurende 5 seconden frequenties af met uitstekende ontvangst
7 Info	Schakelt radiotekstgegevens in en uit <ul style="list-style-type: none"> Als de knop ON Text On wordt weergegeven (status tekst uit), wordt geen informatie weergegeven, zelfs niet als er informatie door de zender wordt uitgezonden. Als de knop Off Text Off wordt weergegeven (status tekst aan), wordt informatie over de uitzending weergegeven. Er wordt mogelijk geen informatie weergegeven als de zender geen informatie uitzendt.
8 TA	Toont het pop-upbericht „Wilt u luisteren naar een TP station?“ als het huidige station geen TP station is terwijl Verkeersinfo is ingeschakeld. 
9 Lijst	Gaat naar de lijst met FM-zenders



Functies	Omschrijving
<p>10 Menu</p>	 <ul style="list-style-type: none"> • Preset Scan (Ingestelde scans) : speelt vooraf ingestelde frequenties telkens gedurende 5 seconden af • RDS Settings (RDS--instellingen) : schakelt de regio-instelling in en uit 
<p>11 Scan/ Preset Scan</p>	<p>Geeft de geactiveerde modus (Scan of Preset Scan) weer.</p>
<p>12 SEEK/TRACK</p>	<ul style="list-style-type: none"> • Wanneer u kort (maximaal 0,8 seconde) op deze knop drukt : wordt er naar de vorige/volgende zender of frequentie gezocht. • Wanneer u deze knop (minimaal 0,8 seconde) ingedrukt houdt : worden alle frequenties snel doorlopen. Zodra u de knop loslaat, zoekt het systeem naar de volgende beschikbare frequentie.
<p>13 TUNEN</p>	<p>Draai aan de knop TUNEN als u handmatig naar beschikbare frequenties wilt zoeken.</p> <ul style="list-style-type: none"> • FM : hiermee verhoogt/verlaagt u de frequentie met 50 kHz • AM : hiermee verhoogt/verlaagt u de frequentie met 9kHz

Selecteren in zenderlijst

Druk op de lijst ► selecteer de zender.

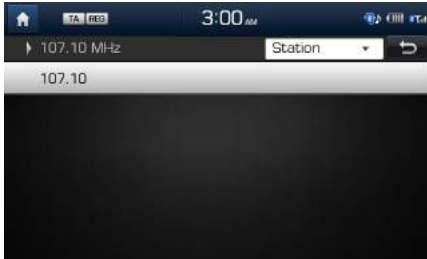

Zenders kunnen worden gesorteerd en gezocht op basis van zendernaam en PTY-type.

DAB-modus

Besturingstoetsen voor DAB-modus

U activeert de radiospeler door op de toets **RADIO** te drukken of door de menuoptie Radio te kiezen in All Menus (Alle menu's) op het startscherm. Selecteer het tabblad DAB in de radiospeler.

i Informatie

- Als u op de toets **RADIO** drukt terwijl de voeding is uitgeschakeld, wordt de voeding ingeschakeld en wordt afgestemd op een radiozender.
 - In de DAB-modus selecteert u de DAB-widget op het startscherm om de DAB-speler te activeren.
 - Als de voeding is uitgeschakeld wanneer u op de toets **RADIO** drukt, wordt de voeding ingeschakeld en een DAB-uitzending afgespeeld.
-

Schermbedienelementen DAB-modus



Functies	Omschrijving
1 Modusweergave	Geeft huidige bedieningsmodus weer. Wanneer u tikt terwijl de gewenste modus is geselecteerd, wordt naar de geselecteerde modus in Radio geschakeld.
2 Zenderlogo	Geeft het logo van de huidige zender weer
3 Ensemble- en zenderinformatie	Geeft de naam weer van het ensemble dat op dat moment speelt (bijvoorbeeld BBC Radio, DR Deutschland) en de naam van de zender.
4 Programmatype	Geeft het huidige programmatype weer.
5 Inhoudinformatie	Geeft de artiest- en titelinformatie weer voor de inhoud die op dat moment wordt afgespeeld.
6 Geheugen	Toont de lijst met opgeslagen voorkeuzenders zodat de gebruiker kan kiezen. Houd de knop van de voorkeuzender (minimaal 0,8 seconde) ingedrukt. Wanneer u een signaal hoort, is de huidige zender of frequentie opgeslagen onder de geselecteerde voorkeuzenderknop.  <p>i U kunt in totaal 24 frequenties opslaan.</p>
7 Scannen	Hiermee speelt u alle ontvangbare zenders telkens gedurende 5 seconden af

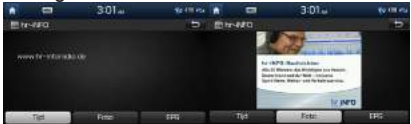

Functies	Omschrijving
8 Info	Hiermee schakelt u de informatie over de afbeelding in de diapresentatie in en uit <ul style="list-style-type: none"> In de status Info uit, wordt geen informatie weergegeven, zelfs niet als er informatie door de zender wordt uitgezonden. In de status Info on wordt de afbeeldingsinformatie weergegeven. Er wordt mogelijk geen informatie weergegeven als de zender geen informatie uitzendt.
9 TA	Schakelt de TA in en uit
10 Lijst	Geeft DAB-radiocategorieën/zenderlijsten weer

Functies	Omschrijving
11 Menu	 <ul style="list-style-type: none"> Preset Scan (Ingestelde scans) Speelt vooraf ingestelde frequenties telkens gedurende 5 seconden af. Tekst of afbeelding Hier komt het scherm met de tekst- of beeldingsinformatie.  <ul style="list-style-type: none"> EPG Hiermee gaat u naar het menu met de programmering (voor meer informatie gaat u naar sectie 2.5. Menu View (Weergave)). DAB-instellingen Hiermee gaat u naar het menu met DAB-instellingen (voor meer informatie gaat u naar sectie 2.5. Menu View (Weergave)).
12 Scannen/ Ingestelde scans	Geeft de geactiveerde modus (Scan of Preset Scan) weer.



Functies	Omschrijving
13 SEEK/ TRACK	<ul style="list-style-type: none"> • Wanneer de toets kort wordt ingedrukt (maximaal 0,8 seconde). Het vorige/volgende station wordt afgespeeld • Wanneer toets ingedrukt wordt gehouden (minimaal 0,8 seconde). Er wordt voortdurend naar een andere zender overgeschakeld tot de toets wordt losgelaten, waarna de huidige zender wordt afgespeeld
14 TUNEN	Verandert de zender

Selecteren in zenderlijst

Druk op de lijst ► selecteer de zender.



EPG (elektronische programmagids)

Druk op Menu en selecteer de knop **EPG** ► nu kunt u de programma-informatie en de programmering van de zenders bekijken zoals deze door DAB is verstrekt.



Funcies	Omschrijving
1 Uitzenddatum wijzigen	<p>Selecteer deze optie als u een uitzenddatum wilt selecteren.</p> <p>Er wordt uitzendinformatie gegeven voor één week vanaf de huidige datum.</p> 
2 Zendernaam	Selecteer de zender waarvoor u de programmering wilt bekijken.
3 Programmaamam	Toont de titels van de programma's die op het gekozen tijdstip worden uitgezonden. Selecteer een programma als u meer informatie wilt bekijken.
4 Programma-informatie	 <p>i Als er meer informatie is over het geselecteerde programma, wordt rechts van de lijst een knop met een pijl weergegeven. Selecteer de knop met de pijl om meer informatie over het programma te bekijken.</p>

DAB-instellingen

Druk op Menu en selecteer de knop

DAB-inst.

► u kunt de instellingen voor

DAB-uitzendingen wijzigen.



Voorzorgsmaatregelen bij het gebruik van cd's

LET OP

- Plaats de cd na gebruik weer in de oorspronkelijke hoes om krassen op de schijf te voorkomen.
- Gebruik geen cd's van abnormale vorm (8 cm, hartvormig, achthoekig); dit kan leiden tot storingen.
- Reinig de cd's niet met chemische oplossingen, zoals sprays, antistatische sprays, antistatische vloeistof, benzine of verdunners.
- Stel de cd niet langdurig bloot aan direct zonlicht of hoge temperaturen. Dit kan leiden tot vervorming van de cd.
- Het afspelen van cd's waaraan vuil of andere substanties zich hebben opgehoopt, kan leiden tot een slechte(re) geluidskwaliteit of tot het overslaan van geluiden. Het beschrijven van een van de zijden van de cd kan beschadiging van het schijfoppervlak tot gevolg hebben.

-
- Wis vingerafdrukken en stof van het schijfoppervlak (gecoate zijde) met een zachte doek.
 - Het is mogelijk dat cd's met kopieerbeveiliging, zoals cd's van het S-type, niet correct werken in het apparaat. Gegevens-cd's kunnen niet worden afgespeeld. (Misschien werken deze schijven wel abnormaal.)
 - Haal het apparaat niet uit elkaar. Neem contact op met een geautoriseerd servicecenter als het apparaat niet goed werkt. (Als de gebruiker het apparaat uit elkaar heeft gehaald, kunt u hiermee niet mee terecht bij een servicecenter.)
 - Gebruik geen water om het apparaat te reinigen. Blootstelling aan water kan leiden tot storingen aan het product.
 - Breng geen vreemde substanties in de cd-invoer-/uitvoersleuf. Het inbrengen van vreemde substanties kan de binnenkant van het apparaat beschadigen.
 - Het apparaat werkt mogelijk niet bij extreem hoge of lage temperaturen. (De bedrijfstemperatuur ligt tussen -20°C en 70°C)

-
- Het is mogelijk dat er bij regen of vochtige weersomstandigheden condensvorming plaatsvindt op de glasvezellens, of wanneer de verwarming wordt aangezet. In dergelijke gevallen worden cd's misschien niet direct herkend. Verwijder de schijf en wacht tot de condens is opgedroogd.
 - Wanneer u langere tijd over een slecht wegdek rijdt of als de auto zware schokken krijgt te verduren, is het mogelijk dat het geluid verspringt. In het geval van zware schokken wordt geluid misschien niet goed afgespeeld.
-

Ondersteunde schijfindelingen

Dit apparaat ondersteunt de volgende schijfindelingen.

Schijftype

Schijftype	Schijfindeling	Ondersteuning door apparaat
CD	3 inch (8 cm)	X
	5inch (12cm)	○
	CD	○
	CD-R	○ (alleen-lezen)
	CD-RW Multisessie-cd	○ (alleen-lezen) ○ (alleen-lezen)
SACD	SACD (Enkelvoudig, SACD-laag) SACD (hyb- ride)	X X (alleen cd-laag)

Schijfindeling

Schijftype	Schijfindeling	Ondersteuning door apparaat
CD	CD-DA	○
	MP3	○
	WMA	○
	MPEG4 AAC	X
	DTS-CD	○
	Cd-rom	○
	CD-G	X
	CD-EXTRA	○
	CD-TEXT	○

Compatibiliteit met schijf-/ inhaltsindeling

Op indeling volgens schijftype

Schijftype	Schijfindeling	Ondersteuning door apparaat
CD	LPCM	○
MP3	MPEG1, Layer3 MPEG2, Layer3 MPEG2.5	○
		○
		○
WMA	Ver9	○

Compatibiliteit met gewone schijven

Dit apparaat is ontworpen/gefabriceerd voor compatibiliteit met software die de volgende logomerken draagt.



Audio-CD

- CD-R/RW-schijven (audio-cd's) die zijn gemaakt met cd-opname-apparaten of pc's werken mogelijk niet correct in het apparaat. Dit heeft een aantal oorzaken, waaronder de schijfindeling, de opnamemethode en verontreiniging van de schijf of lens.

Compatibiliteit met CD-R/RW

- Dit apparaat ondersteunt CD-R-, CD-RW- en MP3-schijven die zijn gebrand in audio-cd-indelingen.
- Met dit apparaat kunnen geen CD-R- en CD-RW-schijven worden opgenomen.
- CD-R/RW-schijven die zijn opgenomen als niet voltooide cd's worden niet door dit apparaat ondersteund.

Compatibiliteit met op pc's gemaakte schijven

- Wanneer u een schijf brandt op een pc, is het afhankelijk van de software-instellingen of de schijf op dit apparaat werkt. Vraag de softwarefabrikant om meer informatie.
- Aanvullende informatie met betrekking tot compatibiliteit wordt weergegeven op de verpakking van de CD-R/RW-software.
- DVD-R/W-schijven zijn niet compatibel met dit apparaat.

Aandachtspunten bij het schrijven naar cd's

- Zorg er bij de opname van een multisessie-cd voor dat u de sessie sluit voordat u de opname start.
- Het wijzigen van MP3/WMA-bestandsextensies kan leiden tot problemen.
- Schrijf in het geval van MP3/WMA alleen in het Engels. (Andere talen worden niet ondersteund.)
- Ongeoorloofd gebruik van muziekbestanden met kopieerbeveiliging is wettelijk verboden.
- Langdurig gebruik van CD-R/CD-RW-producten die niet aan relevante specificaties voldoen, kan leiden tot problemen met het product.
- Bij het schrijven naar cd's wordt schrijven met lage snelheid aanbevolen.

Compatibiliteit met gecomprimeerd geluid

- Fysieke indelingen van cd: Model 1, Model 2 XA indeling 1.
- Dit apparaat ondersteunt audiobestanden die zijn gecomprimeerd met MPEG-1 Layer 3 audio streams (MP3) met 8 kbps t/m 320 kbps. (CBR of VBR)
- Gebruik voor een stabiele werking bestanden met een bitsnelheid tussen 95 kbps en 192 kbps, en een samplingfrequentie van 44,1 kHz wordt aanbevolen.
- Dit apparaat ondersteunt WMA-audiobestanden met 20 kbps t/m 320 kbps. (CBR of VBR)
- Bestanden met verschillende bitsnelheden kunnen worden afgespeeld, maar informatie over de speeltijd wordt mogelijk niet correct weergegeven.
- Dit apparaat ondersteunt alleen nummers met de bestandsextensie .mp3 of .wma.
- Dit apparaat ondersteunt geen multisessie-cd's.
- Dit apparaat ondersteunt alleen mappen met maximaal 8 lagen.

- Dit apparaat ondersteunt ID3-tagversies van ver. 1.0, ver. 1.1, ver. 2.2, ver. 2.3, ver. 2.4. De ID3-informatie wordt niet weergegeven wanneer cd's met andere versies worden gebruikt.
- Hoewel wordt aangegeven dat dit apparaat compatibel is met verschillende bitsnelheden, kan het afspelen van MP3-nummers met lage bitsnelheid leiden tot een inferieure geluidskwaliteit.

Voordat u een MP3-schijf afspeelt

Specificatie van ondersteunde MP3-bestanden

- Aanvaardbare standaard: MPEG1 Audio Layer 3.
- Aanvaardbare samplingfrequentie: 8, 11,025, 12, 16, 22,05, 24, 32, 44,1, 48 (kHz).
- Aanvaardbare bitsnelheid: 8 t/m 320 (Kbps).

Aanbevolen bitsnelheden en frequentie

- Samplingfrequentie: 96 t/m 192 Kbps vaste bitsnelheid/44.1kHz.

OPMERKING

- Ondersteunde ID3-tags: ID3v1.0, ID3v1.1, ID3v1.2, ID3v2.2, ID3v2.3, ID3v2.4.
 - Ondersteunde MP3-media: Cd-rom.
 - Ondersteunde media-indelingen: ISO9660 LEVEL1 en LEVEL2.
-

Gedetailleerde specificatie

- Maximum aantal lagen: 8 lagen.
- Maximale lengte van map: 64 bytes, lengte van bestandsnaam: 64 bytes.
- Ondersteunde tekens voor map-/bestandsnaam: 2350 tekens voor alfanumerieke tekensets en Koreaanse tekensets, 4888 tekens voor Vereenvoudigd Chinese tekenset.
- Maximum aantal mappen per schijf: 256 mappen (inclusief basismap).
- Maximum aantal bestanden per schijf: 512 bestanden.

Voorzorgsmaatregelen bij het branden van MP3-bestanden

- Het gebruik van ISO 9660 LEVEL 2 JOLIET-indeling wordt aanbevolen.
- Voor bestandsnamen worden in het Koreaans/Chinees maximaal 32 tekens ondersteund, en voor mapnamen worden in het Koreaans/Chinees maximaal 20 tekens ondersteund.
- Het gebruik van cd's groter dan 700 MB kan resulteren in onjuiste schijfherkenning of fouten tijdens het afspelen.

MP3-bestandsstructuur

Herkenning gebeurt via dezelfde mapstructuur als op de schijf.

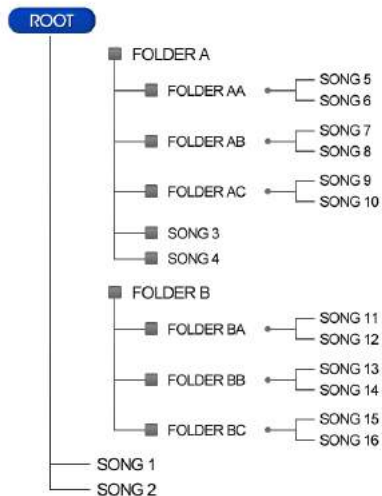

Mapstructuur zoals deze is opgeslagen
op cd-rom

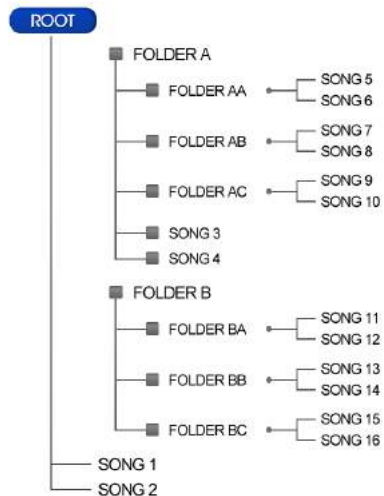

Mapstructuur zoals deze is opgeslagen
in het systeem

Cd-modus

Scherm Basismodus

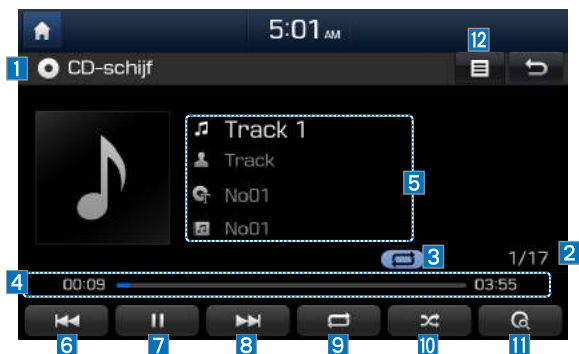

Naam	Omschrijving
1 Modus	Geeft huidige bedieningsmodus weer
2 Nummerindex	Toont het huidige nummer/het totaal aantal nummers
3 Herhalen/ Willekeurige volgorde/ Scannen	Geeft de huidige bedieningsfunctie (Herhalen/ Willekeurige volgorde/Scannen) weer
4 Speeltijd	Geeft de huidige speeltijd weer
5 Informatie	Geeft informatie over nummer/artiest/titel/album weer

Naam	Omschrijving
6 Vorige nummer	<ul style="list-style-type: none"> Als de speeltijd korter is dan 3 seconden, wordt het vorige nummer afgespeeld Als de speeltijd langer is dan 3 seconden, wordt het huidige nummer vanaf het begin afgespeeld
7 Afspelen/ onderbreken	Het huidige nummer wordt afgespeeld/onderbroken
8 Volgende nummer	Gaat naar het volgende nummer
9 Herhalen	Het huidige nummer wordt herhaald Druk op de knop als u wilt schakelen tussen het herhalen van het huidige nummer → en het uitschakelen van de herhaalfunctie
10 Willekeurige volgorde	Hiermee worden de nummers op de schijf in willekeurige volgorde afgespeeld Druk op de knop als u wilt schakelen tussen alles in willekeurige volgorde afspelen → en het uitschakelen van de functie Willekeurige volgorde
11 Scan	Scant het begin van cd-nummers (circa 10 seconden per nummer) Druk op de knop als u wilt schakelen tussen alles scannen → en het uitschakelen van de functie Scannen
12 Lijst	Het scherm met de lijst met nummers wordt weergegeven

i Informatie

- Albumafbeelding is niet beschikbaar in de modi voor schijven en MP3.



Naam	Omschrijving
13 SEEK/TRACK	<ul style="list-style-type: none"> • Druk kort (maximaal 0,8 seconde) om naar het vorige of volgende nummer te gaan. • Druk lang (minimaal 0.8 seconde) als u het nummer snel vooruit of achteruit wilt spelen. <p>i Als de knop 5 seconden ingedrukt wordt gehouden, wordt het nummer 4 keer zo snel teruggespoeld of vooruitgespoeld. Daarna wordt 20 keer zo snel teruggespoeld of vooruitgespoeld. Wanneer u de knop loslaat, wordt het nummer op de normale snelheid afgespeeld.</p>
14 TUNEN	<p>Draai aan de knop TUNEN en zoek het gewenste nummer. Wanneer de naam van het nummer wordt weergegeven, drukt u op de knop TUNEN om het nummer af te spelen.</p> <p>i Als de TUNEN knop niet binnen 5 seconden na het zoeken naar nummers wordt ingedrukt, wordt de nummerinformatie voor het huidige nummer hersteld.</p>

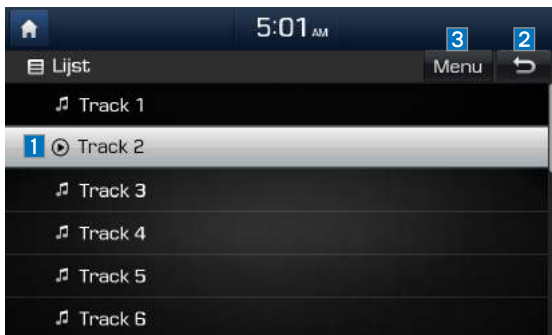

Naam	Omschrijving
1 Huidig nummer	Geeft de naam weer van het nummer dat wordt afgespeeld
2 Knop Terug	Hiermee gaat u terug naar het scherm Basismodus
3 Menu	Wanneer u naar een ander lijstscherf gaat, gaat u naar de pagina met de lijst waarin het huidige bestand zich bevindt. (Wordt uitgeschakeld wanneer de huidige lijst het huidige bestand bevat.)
4 SEEK/ TRACK	<ul style="list-style-type: none"> Als u kort drukt (maximaal 0,8 seconde): Het vorige/volgende nummer wordt afgespeeld Als u lang drukt (minimaal 0,8 seconde): U gaat naar het afspeelscherf en het nummer wordt snel vooruit- of teruggespeeld. Wanneer u de knop loslaat, wordt het nummer met de normale snelheid afgespeeld.
5 TUNEN	Draai aan de knop  TUNEN om de focus te verplaatsen naar het volgende/vorige nummer. Als het gewenste nummer wordt weergegeven, drukt u op de knop  TUNEN om het nummer af te spelen.

MP3-modus

Scherm Basismodus

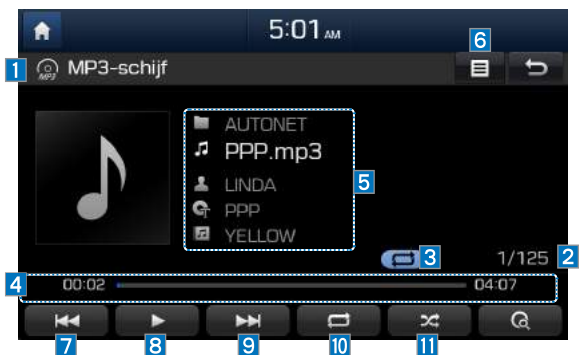







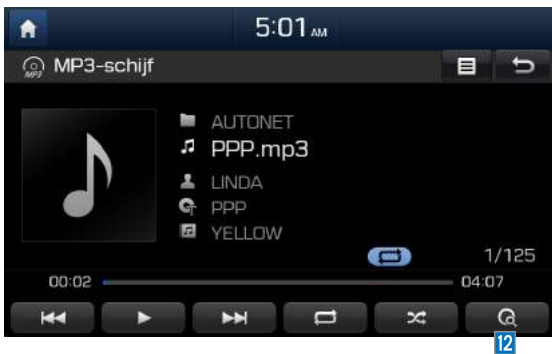

Naam	Omschrijving
1 Modus	Geeft huidige bedieningsmodus weer
2 Bestandsindex	Toont het huidige MP3-bestand/totale aantal MP3-bestanden
3 Herhalen/ Willekeurige volgorde/ Scannen	Geeft de huidige bedieningsfunctie (Herhalen/ Willekeurige volgorde/Scannen) weer
4 Speeltijd	Geeft de huidige speeltijd weer
5 Nummerinfo	Toont informatie over map/bestand/artiest/titel/ album voor het huidige nummer
6 Lijst	Het scherm met de lijst met bestanden wordt weergegeven

Naam	Omschrijving
7 Vorige bestand	<ul style="list-style-type: none"> Als de speeltijd korter is dan 3 seconden, wordt het vorige bestand afgespeeld Als de speeltijd langer is dan 3 seconden, wordt het huidige bestand vanaf het begin afgespeeld
8 Afspelen/ onderbreken	Het huidige nummer wordt afgespeeld/onderbroken
9 Volgende bestand	Gaat naar het volgende nummer
10 Herhalen	<p>Het huidige nummer of alle nummers in de map worden herhaald</p> <p>Druk op de knop als u wilt schakelen tussen het herhalen van 1 nummer → het herhalen van de map → en het uitschakelen van de herhaalfunctie </p> <p>i 1 nummer herhalen: Het huidige nummer wordt herhaald Map herhalen : De nummers in de map worden herhaald</p>
11 Willekeurige volgorde	<p>Bestanden in de map of op de schijf worden in willekeurige volgorde afgespeeld</p> <p>Druk op de knop als u wilt schakelen tussen de map in willekeurige volgorde afspelen → alles in willekeurige volgorde afspelen → en het uitschakelen van de functie Willekeurige volgorde </p> <p>i Map in willekeurige volgorde : Nummers in de map worden in willekeurige volgorde afgespeeld Alles willekeurig afspelen : Nummers op de cd worden in willekeurige volgorde afge speeld.</p>

i Informatie

- Albumafbeelding is niet beschikbaar in de modi voor schijven en MP3.



Naam	Omschrijving
12 Scan	<p>Scant de begindelen van MP3-bestanden (circa 10 seconden per bestand)</p> <p>Druk op de knop  om te schakelen tussen het scannen van de map  → alles scannen  → en het uitschakelen van de functie Scannen </p> <p>i Map scannen : Nummers in de huidige map worden gescand Alles scannen : Alle nummers op de schijf worden gescand</p>
13 SEEK/TRACK	<ul style="list-style-type: none"> Als u kort drukt (maximaal 0,8 seconde) : Het vorige/volgende nummer wordt afgespeeld Als u lang drukt (minimaal 0,8 seconde) : U gaat naar het afspeelscherm en het nummer wordt snel vooruit- of teruggespeeld.
14 TUNEN	<p>Draai aan de knop  TUNEN om het gewenste nummer te zoeken. Als het gewenste nummer wordt weergegeven, drukt u op de knop  om het nummer af te spelen.</p> <p>i Als de  TUNEN knop niet binnen 5 seconden na het zoeken naar nummers wordt ingedrukt, wordt de nummerinformatie voor het huidige nummer hersteld.</p>

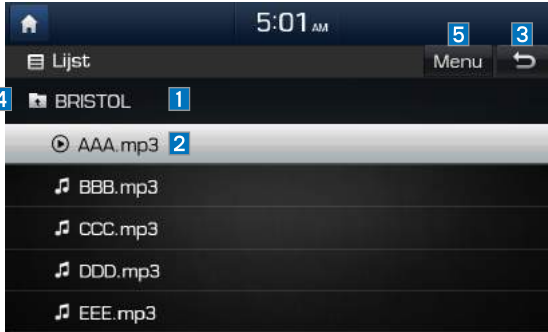

Naam	Omschrijving
1 Mapnaam	Toont de mapnaam voor het huidige bestand
2 Huidig nummer	Geeft de naam weer van het bestand dat wordt afgespeeld
3 Knop Terug	Hiermee gaat u terug naar het scherm Basismodus
4 Bovenste map	Gaat naar de basismap
5 Menu	Wanneer u naar een ander lijstscherf gaat, gaat u naar de pagina met de lijst waarin het huidige bestand zich bevindt. (Wordt uitgeschakeld wanneer de huidige lijst het huidige bestand bevat.)
6 SEEK/TRACK	<ul style="list-style-type: none"> Als u kort drukt (maximaal 0,8 seconde) : Het vorige/ volgende nummer wordt afgespeeld Als u lang drukt (minimaal 0,8 seconde) : U gaat naar het afspeelscherf en het nummer wordt snel vooruit- of teruggespoeld.
7 TUNEN	Draai aan de knop TUNEN om de focus te verplaatsen naar het volgende/vorige nummer. Als het gewenste nummer wordt weergegeven, drukt u op de knop TUNEN om het nummer af te spelen.

USB

Voordat u een MP3-bestand op USB afspeelt

Sluit het USB-apparaat aan nadat u de motor hebt gestart. Het USB-apparaat kan worden beschadigd als het al is aangesloten wanneer u het voertuig start.

- Bestanden die geen standaardindeling voor muziek-/afbeeldingsbestanden hebben, worden niet afgespeeld.
 - Voor MP3/WMA/OGG-bestanden kunnen alleen muziekbestanden met een compressiesnelheid tussen 8 Kbps en 320 Kbps worden afgespeeld.
 - Let op statische elektriciteit wanneer u externe USB-apparaten aansluit of loskoppelt.
 - Gecodeerde MP3-spelers worden niet herkend wanneer ze als een extern apparaat worden aangesloten.
 - In bepaalde situaties kan het zijn dat het apparaat een extern USB-apparaat niet herkent wanneer u het aansluit.
 - Alleen producten die zijn geformatteerd met bytes/sectoren onder 64 Kbyte.
 - Dit apparaat herkent USB-apparaten die zijn geformatteerd in de bestandsindelingen FAT 12/16/32. Dit apparaat herkent geen bestanden in de NTFS-bestandsindeling.
- Sommige USB-apparaten worden niet ondersteund als gevolg van compatibiliteitsproblemen.
 - Let er op dat de USB-connector niet in aanraking komt met lichaamsdelen of objecten.
 - Het herhaaldelijk en kort na elkaar aansluiten/loskoppelen van USB-apparaten kan leiden tot problemen met het product.
 - Zorg ervoor dat u externe USB-apparaten aansluit/loskoppelt wanneer de audio is uitgeschakeld.
 - Hoeveel tijd er nodig is om het externe USB-apparaat te herkennen, is afhankelijk van de typen, grootten en indelingen van de bestanden die op de USB zijn opgeslagen. Verschillen in de tijd die hiervoor nodig is, wijzen niet op technische fouten
 - USB-apparaten mogen niet worden gebruikt voor andere doeleinden dan het afspelen van muziek- en afbeeldingsbestanden
 - Gebruik de USB I/F niet om batterijen of USB-accessoires op te laden die warmte genereren. Dit kan leiden tot slechtere prestaties of schade aan het apparaat.
 - Het apparaat herkent het USB-apparaat mogelijk niet als afzonderlijk aangeschafte USB-hubs en verlengsnoeren worden gebruikt. Sluit de USB rechtstreeks aan op de multi-mediaterminal van het voertuig.
 - Wanneer u gebruik maakt van USB-apparaten met afzonderlijke logische stations, kunnen alleen bestanden worden afgespeeld die in de basismap zijn opgeslagen.

- Wanneer toepassingen op specifieke USB's zijn geïnstalleerd, is het mogelijk dat bestanden niet correct worden afgespeeld.
- Het apparaat werkt mogelijk niet normaal als MP3-spelers, mobiele telefoons, digitale camera's of andere elektronische apparaten (USB-apparaten die niet als draagbare schijfstations worden herkend) op het apparaat worden aangesloten.
- Sommige mobiele apparaten kunnen niet worden opgeladen via de USB.
- Het apparaat ondersteunt de normale werking mogelijk niet wanneer een ander type USB-geheugen dan met een metalen cover wordt gebruikt.
- Het apparaat ondersteunt de normale werking mogelijk niet wanneer een indeling als HDD Type, CF of SD Memory wordt gebruikt.
- Gebruik bij het afspelen van muziek op een iPod een speciale iPod-autokabel.
- Normale werking kan niet worden gegarandeerd wanneer andere kabels worden gebruikt.
- Het apparaat ondersteunt geen bestanden met DRM-beveiliging (Digital Rights Management).
- USB-geheugensticks die worden gebruikt door een adapter (type SD of CF) aan te sluiten, worden mogelijk niet correct herkend.
- Gebruik alleen aansluitingen van het onderstaande stekkertype.



Type aansluiting

Productnaam	Fabrikant
XTICK	LG
BMK	BMK-technologie
SKY-DRV	Sky Digital
TRANSCEND JetFlash	Transcend
Sandisk Cruzer	SanDisk
Micro ZyRUS	ZyRUS
NEXTIK	Digiworks

i Informatie

- Problemen die het gevolg zijn van het gebruik van USB-apparaten die niet in bovenstaande tabel worden genoemd, vallen niet onder de productgarantie.

Specificaties van ondersteunde videobeelden

Naam	Omschrijving
Bestandsindeling	AVI (DIVX), MPEG, 3GP, WMV
Beeldindeling	JPG, GIF, BMP, PNG (geanimeerde GIF enzovoort wordt niet ondersteund)
Extensie	.avi, .divx, .mpg, .mpeg, .mp4, .3gp, .3gpp, .3gpp2, .wmv, .asf
Ondersteunde afbeeldingsresolutie	5M pixels voor JPG, BMP, PNG (1M pixels maximaal voor GIF)
Ondersteunde grootten van afbeeldingsbestanden	5M pixels voor JPG, BMP, PNG (1M pixels maximaal voor GIF)
Videocodec	DivX3/4/5/6, XviD, MPEG1/4 (uitgezonderd MPEG2), H264, WMV9
Videoresolutie	DivX: 720 x 576, MPEG: 720 x 576
Audiocodec	MP3, OGG, WMA
Ondertiteling	SMI
Bestanden die niet worden ondersteund voor afspelen	Bestanden die niet aan de ondersteunde specificaties voldoen Gewijzigde bestanden (bestanden met gewijzigde bestandsindeling) Geconverteerde bestanden (bijvoorbeeld een AVI-gecodeerd bestand in de WMV-videocodec) DivX-bestanden die zijn gecodeerd in MJPEG, H.263 Bestanden zonder index Andere vereisten zijn gebaseerd op de certificeringsstandaarden van DivX (specificaties voor schermweergave en afspelen)

i Informatie

- Het afspeeltijdstempel wordt soms onjuist weergegeven voor bestanden met variabele bitsnelheden.
- Als er fouten optreden tijdens het afspelen of als de bestandsindeling voor het afspelen van video niet wordt ondersteund, kunt u het bestand converteren met recente software, zoals Gom Encoder, Umile Encoder of Daum Pot Encoder.



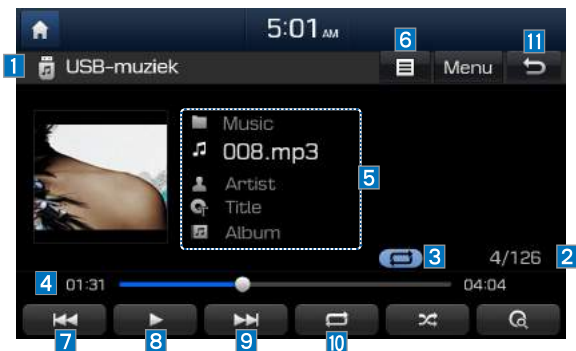



Muziek op USB

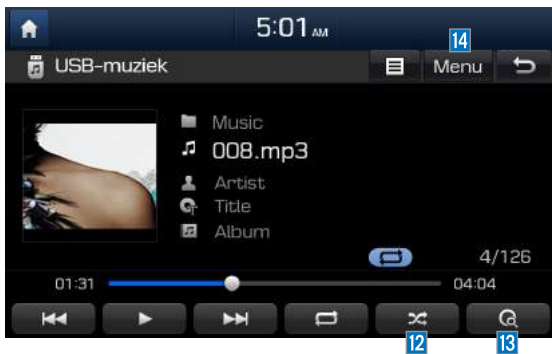







Funcies	Omschrijving
1 Modus	Geeft huidige bedieningsmodus weer
2 Bestandsindex	Toont het huidige bestand/ totaal aantal bestanden op de USB
3 Herhalen/ Willekeurige volgorde/ Scannen	Geeft de huidige bedieningsfunctie (Herhalen/ Willekeurige volgorde/ Scannen) weer
4 Speeltijd	Toont de huidige afspeeltijd/ totale afspeeltijd
5 Nummerinfo	Toont de informatie over het huidige nummer <ul style="list-style-type: none"> Als een nummer op het tabblad met bestanden in het lijstscherf is geselecteerd: Informatie over map, bestand, titel, artiest en album wordt weergegeven Als een nummer op een van de andere tabbladen in het lijstscherf is geselecteerd: Informatie over artiest, titel en album wordt weergegeven

Funcies	Omschrijving
6 Lijst	Het scherm met de lijst met bestanden wordt weergegeven
7 Vorige bestand	Als u kort drukt (maximaal 0,8 seconde) : Afhankelijk van de afspeeltijd wordt het vorige bestand afgespeeld of wordt het huidige bestand vanaf het begin afgespeeld <ul style="list-style-type: none"> Als de speeltijd korter is dan 3 seconden, wordt het vorige bestand afgespeeld Als de speeltijd langer is dan 3 seconden, wordt het huidige bestand vanaf het begin afgespeeld Druk lang (minimaal 0.8 seconde) als u het nummer snel wilt terugspoelen.
8 Afspelen/ onderbreken	Het huidige bestand wordt afgespeeld/ onderbroken
9 Volgende bestand	<ul style="list-style-type: none"> Als u kort drukt (maximaal 0,8 seconde): Gaat naar het volgende bestand Als u lang drukt (minimaal 0,8 seconde): Het nummer wordt snel vooruitgespeeld
10 Herhalen	Het huidige bestand wordt herhaald <ul style="list-style-type: none"> Als het nummer zich bevindt op het tabblad met bestanden in het lijstscherf: Druk op de knop als u wilt schakelen tussen het herhalen van één nummer , het herhalen van de map en het uitschakelen van de herhaalfunctie Als het nummer is geselecteerd op een van de andere tabbladen (Playlist (Afspeellijst), Artist (Artiest), Song (Nummer), Album, Genre) in het lijstscherf: Druk op de knop als u wilt schakelen tussen het herhalen van één nummer en het uitschakelen van de herhaalfunctie
11 Knop Terug	Hiermee gaat u terug naar het scherm Basismodus



Funcies	Omschrijving
12 Willekeurige volgorde	<p>Hiermee worden de bestanden in willekeurige volgorde afgespeeld</p> <ul style="list-style-type: none"> Als het nummer zich bevindt op het tabblad met bestanden in het lijstscherf: Druk op de knop  als u wilt schakelen tussen de map in willekeurige volgorde afspelen , Alles in willekeurige volgorde afspelen  en het uitschakelen van de functie Willekeurige volgorde  Als het nummer is geselecteerd op een van de andere tabbladen (Playlist (Afspeellijst), Artist (Artiest), Song (Nummer), Album, Genre) in het lijstscherf: Druk op de knop  als u wilt schakelen tussen de shuffle-categorie  en het uitschakelen van de functie Willekeurige volgorde 

Funcies	Omschrijving
13 Scan	<p>Scant de begindelen van USB-bestanden (circa 10 seconden per bestand)</p> <ul style="list-style-type: none"> Als het nummer zich bevindt op het tabblad met bestanden in het lijstscherf: Druk op de knop  om te schakelen tussen het scannen van de map , Alles scannen , en het uitschakelen van de functie Scannen  Als het nummer is geselecteerd op een van de andere tabbladen (Playlist (Afspeellijst), Artist (Artiest), Song (Nummer), Album, Genre) in het lijstscherf: Druk op de knop  als u wilt schakelen tussen de scancategorie  en het uitschakelen van de functie Scannen 
14 Menu	<ul style="list-style-type: none"> Add to Playlist: Hiermee voegt u het huidige nummer toe aan de afspeellijst. Afspeellijst wordt op het linkertabblad in de lijst geplaatst Save to My Music (Opslaan in Mijn muziek): U kunt het huidige nummer opslaan in Mijn muziek. U kunt een opgeslagen nummer vanuit Mijn muziek afspelen zonder USB. Ga in de mediamodus naar Mijn muziek.



Funcies	Omschrijving
15 SEEK/TRACK	<p>Als de knop kort (maximaal 0,8 seconde) wordt ingedrukt, wordt het vorige/volgende bestand afgespeeld of wordt het huidige nummer vanaf het begin afgespeeld</p> <ul style="list-style-type: none"> • Als de speeltijd korter is dan 3 seconden, wordt het vorige/volgende bestand afgespeeld • Als de speeltijd langer is dan 3 seconden, wordt het huidige bestand vanaf het begin afgespeeld <p>Druk lang (minimaal 0.8 seconde) als u het nummer snel vooruit of achteruit wilt spoelen.</p>
16 TUNEN	<p>Draai aan de knop ● TUNEN om het gewenste nummer te zoeken. Als het gewenste nummer wordt weergegeven, drukt u op de knop ● TUNEN om het nummer af te spelen.</p>

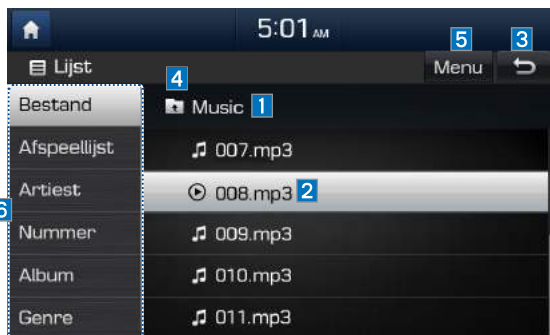

Funcies	Omschrijving
5 Menu	<ul style="list-style-type: none"> • Add to Playlist (Voeg toe in afspeellijst): Het huidige nummer wordt aan de afspeellijst toegevoegd: De afspeellijst wordt op het linkertabblad in de lijst geplaatst (maximaal 100 bestanden). Selecteer het gewenste nummer en kies Add to Playlist (Voeg toe in afspeellijst) om het nummer aan de afspeellijst toe te voegen. • Delete from Playlist (Verwijderen uit afspeellijst): Selecteer het nummer dat u uit de afspeellijst wilt verwijderen en kies Delete from Playlist (Verwijderen uit afspeellijst) om het nummer uit de afspeellijst te verwijderen • Now Playing (Bezig met afspelen): Wanneer u naar een ander lijstscherf gaat, wordt de lijstpagina weergegeven waarop het huidige bestand zich bevindt (wordt uitgeschakeld wanneer het huidige bestand zich in de huidige lijst bevindt)
6 Menu Zoeken	<p>Hiermee kunt u nummers zoeken op het lijsttype. Nummers zoeken op Playlist (Afspeellijst), Artist (Artiest), Song (Nummer), Album en Genre.</p> <p>i Als u het menu Zoeken opent terwijl een nummer wordt afgespeeld, wordt de vorige zoekmodus geactiveerd.</p>

Funcies	Omschrijving
1 Naam van map/categorie	De naam van de map/categorie in de lijst wordt weergegeven
2 Huidige nummer	Geeft de naam weer van het bestand dat wordt afgespeeld
3 Knop Terug	Hiermee gaat u terug naar het scherm Basismodus
4 Bovenste map/categorie	Hiermee gaat u naar de bovenste map/categorie



Functies	Omschrijving
7 SEEK/TRACK	<p>Als u kort drukt (maximaal 0,8 seconde): Het vorige/volgende nummer wordt afgespeeld</p> <ul style="list-style-type: none"> • Als de speeltijd korter is dan 3 seconden, wordt het vorige/volgende bestand afgespeeld • Als de speeltijd langer is dan 3 seconden, wordt het huidige bestand vanaf het begin afgespeeld <p>Als u lang drukt (minimaal 0,8 seconde): U gaat naar het afspeelscherm en het nummer wordt snel vooruit- of teruggespoeld. Wanneer u de knop loslaat, wordt het nummer met de normale snelheid afgespeeld.</p>
8 TUNEN	<p>Draai aan de knop TUNEN om de focus te verplaatsen naar de volgende/vorige lijst. Als het gewenste nummer wordt weergegeven, drukt u op de knop TUNEN om het nummer af te spelen.</p>

Video op USB

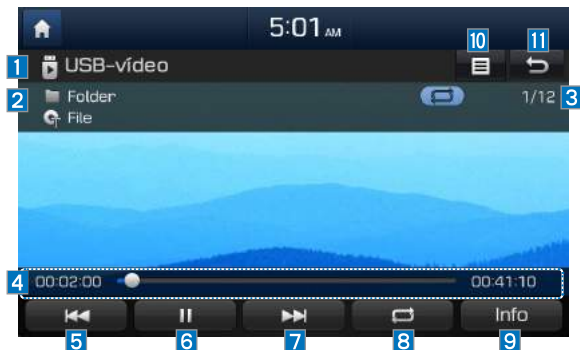

Functies	Omschrijving
1 Modusweergave	Geeft de huidige afspeelmodus weer.
2 Naam van map/ bestand	Toont de map waarin het afbeeldingsbestand op USB zich bevindt, evenals de naam van het videobestand dat wordt afgespeeld.
3 Bestandsindex	Toont de naam en het totale aantal videobestanden op USB.
4 Speeltijd	Toont de huidige en totale afspeeltijd van de video op USB.

Functies	Omschrijving
5 Vorige bestand	<ul style="list-style-type: none"> Als u kort drukt (maximaal 0,8 seconde): Afhankelijk van de speeltijd wordt het bestand vanaf het begin afgespeeld of wordt het vorige bestand afgespeeld. - Speeltijd is korter dan 3 seconden: Het vorige videobestand wordt afgespeeld. - Speeltijd is langer dan 3 seconden: Het huidige bestand wordt vanaf het begin afgespeeld. Als u lang drukt (minimaal 0,8 seconde): Het huidige bestand wordt snel vooruitgespoeld.
6 Onderbreken/ afspelen	Het videobestand wordt onderbroken/afgespeeld
7 Volgende bestand	Als u kort drukt (maximaal 0,8 seconde): Gaat naar het volgende bestand Als u lang drukt (minimaal 0,8 seconde): Het huidige bestand wordt snel vooruitgespoeld.
8 Herhalen	Het huidige videobestand wordt herhaald
9 Info	Toont de bestandsnaam, resolutie en totale tijd.
10 Lijst	Gaat naar de lijst met video's op USB
11 Knop Terug	Terug naar de startpagina/vorige pagina



Funcities	Omschrijving
1 Huidige videobestand	Het bestand dat op dat moment wordt afgespeeld, wordt gemarkeerd.
2 Knop Terug	Het scherm voor de afspeelmodus wordt geactiveerd
3 Menu	Gaat terug naar het huidige bestand. Wanneer een andere lijst wordt weergegeven, kunt u met deze optie terugkeren naar de lijst die de video bevat die op dat moment wordt afgespeeld. (Deze functie is uitgeschakeld als de lijst met de huidige video al wordt weergegeven.)
4 SEEK/TRACK	<ul style="list-style-type: none"> Als u kort drukt (maximaal 0,8 seconde) : Afhankelijk van de speeltijd op het moment dat SEEK wordt geselecteerd, wordt het vorige/ volgende bestand afgespeeld of wordt het huidige bestand afgespeeld vanaf het begin. <ul style="list-style-type: none"> - Speeltijd is korter dan 3 seconden: Het vorige videobestand wordt afgespeeld. - Speeltijd is langer dan 3 seconden: Het huidige bestand wordt vanaf het begin afgespeeld. Als u lang drukt (minimaal 0,8 seconde): De afspeelpagina wordt weergegeven en het actieve bestand wordt snel vooruitgespoeld.
5 TUNEN	Draai aan de knop TUNEN om de focus te verplaatsen naar de vorige/volgende lijst, en druk op deze knop nadat u een videobestand hebt geselecteerd, om dit bestand af te spelen. i Het zoeken met TUNEN eindigt wanneer u binnen 5 seconden niet op een toets hebt gedrukt.

USB-afbeelding



Functies	Omschrijving
1 Modus	Geeft huidige bedieningsmodus weer
2 Naam van map/ bestand	Geeft de naam weer van de map waarin de afbeelding zich bevindt
3 Bestandsindex	Toont het huidige bestand/totaal aantal bestanden op de USB
4 Diashow	Afbeeldingen worden als een diapresentatie weergegeven met een interval van 5, 10, 20 of 30 seconden
5 Draaien	Afbeelding wordt rechthoekig gedraaid
6 Opslaan	Afbeelding wordt als kaderscherm weergegeven wanneer het systeem wordt uitgeschakeld
7 Info	Toont bestandsnaam, resolutie en bestandstype van de huidige afbeelding
8 Afbeeldingsformaat aanpassen	Afbeelding vergroten/verkleinen (in-/uitzoomen)
9 Lijst	Het scherm met de lijst met bestanden wordt weergegeven

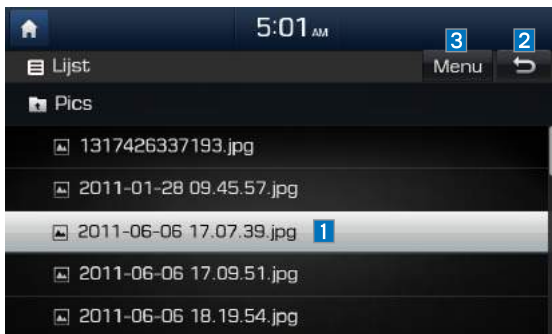

Funcities	Omschrijving
1 Huidig bestand	Geeft de naam weer van het bestand dat wordt afgespeeld
2 Knop Terug	Hiermee gaat u terug naar het scherm Basismodus
3 Menu	Now Playing (Bezig met afspelen): Wanneer u naar een ander lijstscherf gaat, wordt de lijstpagina weergegeven waarop het huidige bestand zich bevindt (wordt uitgeschakeld wanneer het huidige bestand zich in de huidige lijst bevindt)
4 SEEK/TRACK	Regelt de achtergrondmodus <ul style="list-style-type: none"> • Radiomodus: Regelt frequentie en kanaal • Mediamodus: Verandert van nummer (behalve AUX)
5 TUNEN	Regelt de achtergrondmodus <ul style="list-style-type: none"> • Radiomodus: Regelt frequentie en kanaal • Mediamodus: Verandert van nummer (behalve AUX) Als het gewenste nummer wordt weergegeven, drukt u op de knop om naar het nummer te gaan.

iPod

iPods gebruiken

- iPod is een gedeponeerde handelsmerk van Apple Inc.
- De iPod-modus werkt niet als de aangesloten iPod niet wordt herkend als gevolg van een niet-ondersteunde versie die bijbehorende protocollen niet ondersteunt, problemen met de iPod of defecten in de iPod. Sommige iPods met niet-ondersteunde communicatie-protocollen werken niet correct met het mediasysteem.
- Een vijfde generatie iPod Nano-apparaat wordt mogelijk niet herkend als de batterij bijna leeg is. Laad de iPod op vóór gebruik.
- De zoek- en afspeelvolgorde op de iPod kan verschillen van die in het mediasysteem.
- Reset de iPod en probeer het opnieuw als de iPod niet goed werkt als gevolg van een defect in de iPod. (Raadpleeg de handleiding van de iPod voor meer informatie.)
- Het kort na elkaar herhaaldelijk aansluiten en loskoppelen van de iPod/iPhone met het mediasysteem via een USB-kabel kan problemen veroorzaken.
- Hoelang het duurt voordat de iPod/iPhone wordt herkend, is afhankelijk van het type apparaat, de firmwareversie en de iOS-versie.
- Voor sommige iPod Touch- en iPhone-apparaten kan het tot stand brengen van een Bluetooth-[®] verbinding terwijl de iPod wordt gebruikt, leiden tot een onderbreking van het iPod-geluid. Als dergelijke apparaten met Bluetooth-[®] ondersteuning worden aangesloten, doet dit probleem zich voor omdat de geluidsbron verandert van Dock Connector (USB-kabel) naar Bluetooth.
- Om dit te voorkomen kan de functie Bluetooth-audio in het mediasysteem niet worden gebruikt wanneer de iPod/iPhone met zowel een kabel als Bluetooth met het systeem is verbonden. Gebruik het iPod-menu met een USB-verbinding of Bluetooth-audio met een Bluetooth-verbinding als u naar uw iPod wilt luisteren.

- Sluit de USB-kabel opnieuw aan of wijzig de instellingen voor audio-uitvoer van iPod/iPhone in Dock als u naar uw iPod wilt luisteren.
- U hebt een speciale iPod-kabel nodig als u de iPod wilt gebruiken terwijl u de toetsen gebruikt. (De kabel wordt meegeleverd bij uw iPod/ iPhone.)
- ※ Als u in de stand ACC ON de iPod aansluit via de iPod-kabel (die kabel die bij uw iPod/iPhone is geleverd), wordt de iPod opgeladen via de hoofdeenheid.
- ※ **Het gebruik van originele iPod-kabels van Apple wordt aanbevolen. (Het gebruik van andere producten kan leiden tot ruis of een afwijkende werking.)**
- Zorg er bij het aansluiten van de iPod-kabel voor dat u het aansluitingspunt volledig in het apparaat steekt, om onderbreking van de communicatie te voorkomen. Als de iPod op het voertuig wordt aangesloten terwijl het wordt afgespeeld, is direct na de verbinding soms gedurende 1 tot 2 seconden een hoge fluittoon hoorbaar. Sluit de iPod indien mogelijk op het voertuig aan wanneer de iPod is gestopt of onderbroken.
- Op iPhones kunnen soms conflicten optreden tussen streaming audio en iPod-besturing. Koppel de iPhone los en sluit deze opnieuw aan, als er problemen optreden.
- Wanneer verbinding wordt gemaakt met de iPod Nano /Classic, wordt het HYUNDAI Motor-logo op het Apple-apparaat weergegeven. Het logo wordt echter niet weergegeven voor de iPod Nano 6-generatie, aangezien deze niet wordt ondersteund. Bovendien wordt deze functie niet door alle iPhone- en iPod Touch-producten ondersteund.
- In Apple iOS versie 6.0 of later zijn Podcast- en Audiobook-mediabestanden ontworpen om te worden afgespeeld met de Podcast- en iBooks-toepassingen die speciaal voor Apple-producten zijn ontworpen. Als het Apple-apparaat geen Podcast- of Audiobook-lijsten verstrekt, wordt de afspeellijst mogelijk niet weergegeven en afgespeeld in de iPod-modus AVN.
- Als de Apple-apps Podcasts en iBooks niet op het Apple-apparaat zijn geïnstalleerd maar het Apple-apparaat de Podcast- en Audiobook-lijsten wel verstrekt, kunt u bestanden in andere categorieën in de iPod-modus AVN afspelen.

Let op

- Tijdens het gebruik van een aangesloten iPhone/iPod Touch-apparaat is het mogelijk dat het apparaat niet normaal werkt als de gebruiker bepaalde functies in het apparaat heeft gewijzigd.
- Bovendien is het mogelijk dat een nummer tijdens het afspelen stopt wanneer u belt via een iPhone-verbinding. Dit is het gevolg van een functie van het Apple-apparaat. Controleer de status van het apparaat als het geluid niet wordt hervat nadat het gesprek is beëindigd.
- Als veel nummers dezelfde informatie hebben, kan het zijn dat deze worden overgeslagen wanneer het vorige/volgende nummer wordt uitgevoerd. Dit is het gevolg van een functie van het Apple-apparaat. Afhankelijk van het type apparaat of de iOS-versie kunnen er nog andere problemen optreden..
- Als veel nummers dezelfde informatie hebben, kan het zijn dat nummers op het multimediasysteem anders worden afgespeeld dan op het Apple-apparaat. Reset het apparaat of verwijder dezelfde nummers van het Apple-apparaat met behulp van iTunes.
- Als u nummers onderbreekt, herhaalt, willekeurig afspeelt of zoekt voordat er 3 seconden van het nummer zijn afgespeeld, kan het gebeuren dat het nummer op het multimediasysteem anders wordt afgespeeld dan op het Apple-apparaat. Ga vanuit een andere modus naar de muziek op de iPod of onderbreek een nummer en speel het nummer opnieuw af op het Apple-apparaat.
- We adviseren u om de laatste firmware op uw Apple-apparaat te installeren, omdat er problemen kunnen optreden met verouderde firmware of defecten in het product.

Type	1 G	2 G	3 G	4 G	5 G	6 G	6,5 G	7 G	
iPod Mini	Niet ondersteund								
iPod Shuffle	Niet ondersteund								
iPod Nano	<input type="radio"/>	<input type="radio"/>	<input type="radio"/>	<input type="radio"/>	<input type="radio"/>	<input type="radio"/>	Niet uitgegeven	<input type="radio"/>	
iPod Touch	<input type="radio"/> (iOS 1.1 niet ondersteund)	<input type="radio"/>	<input type="radio"/>	<input type="radio"/>	<input type="radio"/>	Niet uitgegeven			
iPad	<input type="radio"/> (Kan niet opladen, Niet geverifieerd, Normale werking niet gegarandeerd)								
iPad Mini	<input type="radio"/> (Kan niet opladen, Niet geverifieerd, Normale werking niet gegarandeerd)								
iPod Classic	Niet ondersteund				<input type="radio"/> (iPod met video)	<input type="radio"/> (iPod Classic)	<input type="radio"/> (iPod Classic)	Niet uitgegeven	

Type	3 G	3 GS	4 G	4 GS	5 G
iPhone	Niet geverifieerd, normale werking niet gegarandeerd	<input type="radio"/>	<input type="radio"/>	<input type="radio"/>	<input type="radio"/>

Let op

- Als de iPhone/iPod Touch Bluetooth ondersteunt, kan deze geen gebruik maken van Bluetooth-audio als het Apple-apparaat zowel via een USB-verbinding als Bluetooth met het mediasysteem is verbonden. Verbreek de USB-verbinding en maak gebruik van Bluetooth-audio
 - Als de iPod/iPhone zowel via USB als AUX met het mediasysteem is verbonden, wordt het iPod/iPhone-geluid toch via AUX uitgevoerd; het is dus mogelijk dat geluid niet in de iPod-modus wordt uitgevoerd.
 - Als de AUX-kabel wel op de iPod/iPhone maar niet op het mediasysteem is aangesloten, is het mogelijk dat geluid niet in de iPod-modus wordt uitgevoerd. Dit is het gevolg van een functie op de iPod/iPhone. Dit probleem treedt met name op als u AUX-kabels gebruikt zoals in de afbeeldingen.
- Koppel eerst de AUX-kabel los van de iPod/iPhone en sluit deze daarna via USB aan op het mediasysteem. Of wijzigen de instellingen op de iPod/iPhone in Dock.
 - Als er verbinding met het mediasysteem is terwijl podcast- of iTunes-muziek naar de iPod/iPhone wordt gedownload, kan dit problemen opleveren wanneer u het nummer selecteert in de lijst. Sluit de iPod/iPhone opnieuw op het mediasysteem aan wanneer het downloaden is voltooid of het bestand is verwijderd.
 - Als er tijdens een synchronisatie verbinding is met het mediasysteem, kunnen er problemen optreden. Probeer de iPod/iPhone-verbinding te gebruiken wanneer de synchronisatie is voltooid. (Raadpleeg de handleiding van de iPod voor meer informatie.)
- iPhone- en iPod Touch-toestellen functioneren naar behoren met iOS 7.0.6, behalve in de onderstaande gevallen. Het kan echter dat ze niet naar behoren functioneren met toekomstige iOS-versies, omdat hun functionaliteit nog niet is getest.

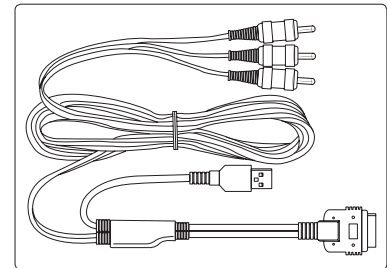
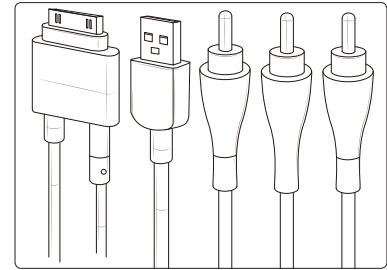

iPod

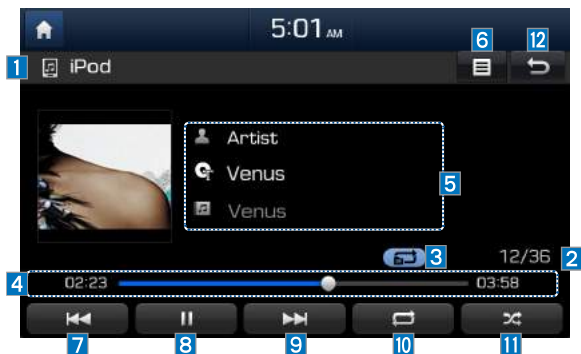

Functies	Omschrijving
1 Modus	Geeft huidige bedieningsmodus weer
2 Nummerindex	Toont het huidige nummer/het totaal aantal nummers
3 Herhalen/ Willekeurige volgorde	Geeft de huidige bedieningsfunctie (Herhalen/ Willekeurige volgorde) weer
4 Speeltijd	Toont de huidige afspeeltijd/totale afspeeltijd
5 Nummerinfo	Informatie over artiest, titel en album wordt weer- gegeven
6 Lijst	Het scherm met de lijst met bestanden wordt weergegeven



Functies	Omschrijving
7 Vorige bestand	Als u kort drukt (maximaal 0,8 seconde): Afhankelijk van de afspeeltijd wordt het vorige bestand afgespeeld of wordt het huidige bestand vanaf het begin afgespeeld <ul style="list-style-type: none"> • Als de speeltijd korter is dan 3 seconden, wordt het vorige bestand afgespeeld • Als de speeltijd langer is dan 3 seconden, wordt het huidige bestand vanaf het begin afgespeeld Druk lang (minimaal 0.8 seconde) als u het num- mer snel wilt terugspoelen.
8 Afspelen/ onderbreken	Het huidige bestand wordt afgespeeld/onderbro- ken
9 Volgende bestand	<ul style="list-style-type: none"> • Druk kort (maximaal 0,8 seconde) om naar het volgende nummer te gaan. • Druk lang (minimaal 0.8 seconde) als u het nummer snel vooruit wilt spoelen.
10 Herhalen	Het huidige bestand wordt herhaald Druk op de knop  als u wilt schakelen tussen het herhalen van één nummer  en het uitscha- kelen van de herhaalfunctie 
11 Willekeurige volgorde	Hiermee worden de bestanden in willekeurige volgorde afgespeeld Druk op de knop  om te schakelen tussen de shuffle-categorieën  → Willekeurige volgorde uit te schakelen en te herhalen  <ul style="list-style-type: none"> • Shuffle-categorie: Nummers in de huidige categorie worden in willekeurige volgorde afgespeeld
12 Knop Terug	Het startscherm/vorige scherm wordt weergege- ven

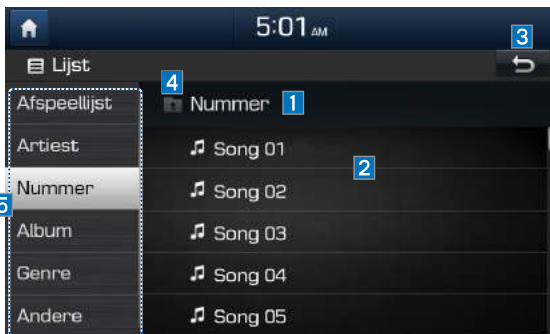

Functies	Omschrijving
13 SEEK/TRACK	<p>Als de knop kort (maximaal 0,8 seconde) wordt ingedrukt, wordt het vorige/volgende bestand afgespeeld of wordt het huidige nummer vanaf het begin afgespeeld</p> <ul style="list-style-type: none"> • Als de speeltijd korter is dan 3 seconden, wordt het vorige/volgende bestand afgespeeld • Als de speeltijd langer is dan 3 seconden, wordt het huidige bestand vanaf het begin afgespeeld <p>Druk lang (minimaal 0.8 seconde) als u het nummer snel vooruit of achteruit wilt spoelen.</p>
14 TUNEN	<p>Draai aan de knop TUNEN om het gewenste nummer te zoeken. Als het gewenste nummer wordt weergegeven, drukt u op de knop TUNEN om het nummer af te spelen.</p> <p>i Als de knop TUNEN niet binnen 5 seconden na het zoeken naar nummers wordt ingedrukt, wordt de nummerinformatie voor het huidige nummer hersteld.</p>



Funcies	Omschrijving
1 Categoriennaam	Toont de naam van de categorie
2 Categorielijst	Toont de inhoud van de geselecteerde categorie <i>i</i> Als de lijst een groot aantal items bevat, worden deze in volgorde toegevoegd en wordt de schuifbalk aan de rechterzijde dienovereenkomstig aangepast
3 Knop Terug	Hiermee gaat u terug naar het scherm Basismodus

Funcies	Omschrijving
4 Bovenste map	Hiermee gaat u naar de bovenste map
5 Menu Zoeken	Hiermee kunt u nummers zoeken op het lijsttype. Nummers zoeken op Playlist (Afspeellijst), Artist (Artiest), Song (Nummer), Album en Genre. <i>i</i> Als u het menu Zoeken opent terwijl een nummer wordt afgespeeld, wordt de vorige zoekmodus geactiveerd.
6 SEEK/TRACK	Als de knop kort (maximaal 0,8 seconde) wordt ingedrukt, wordt het vorige/volgende bestand afgespeeld of wordt het huidige nummer vanaf het begin afgespeeld <ul style="list-style-type: none"> Als de speeltijd korter is dan 3 seconden, wordt het vorige/volgende bestand afgespeeld Als de speeltijd langer is dan 3 seconden, wordt het huidige bestand vanaf het begin afgespeeld Druk lang (minimaal 0.8 seconde) als u het nummer snel vooruit of achteruit wilt spelen.
7 TUNEN	Draai aan de knop  TUNEN om het gewenste nummer te zoeken. Als het gewenste nummer wordt weergegeven, drukt u op de knop  om het nummer af te spelen. Als u de knop niet binnen 5 seconden gebruikt, wordt het zoeken met de knop  beëindigd.

AUX

Externe apparaten aansluiten

Sluit een kabel voor externe apparaten aan op de AUX-ingang om automatisch naar de AUX-modus te schakelen. Koppel de kabel los om automatisch naar de vorige modus terug te gaan.

De AUX-modus is alleen beschikbaar wanneer een externe audio- of videospeler (camcorder, videorecorder voor in auto, enzovoort) is aangesloten.

Het volume van de AUX-ingang kan afzonderlijk vanuit andere AV-modi worden geregeld.



Externe audio- en videospelers (camcorder, videorecorder voor in auto, enzovoort) kunnen worden afgespeeld door ze aan te sluiten met een compatibele kabel. De AUX-aansluiting bevindt zich bij de versnellingspook tussen de plaats van de bestuurder en die van de passagiersstoel voor.

OPMERKING

- Als alleen een kabel op de AUX-ingang is aangesloten, dus geen extern apparaat, verandert de modus in AUX, maar kan er ruis ontstaan. Verwijder de aansluiting als er geen extern apparaat wordt gebruikt.
- Als de voeding van het externe apparaat is aangesloten op de voedingsaansluiting, is het mogelijk dat er ruis ontstaat wanneer het externe apparaat wordt afgespeeld. Koppel dan de stroomverbinding los vóór gebruik.

AUX-modus

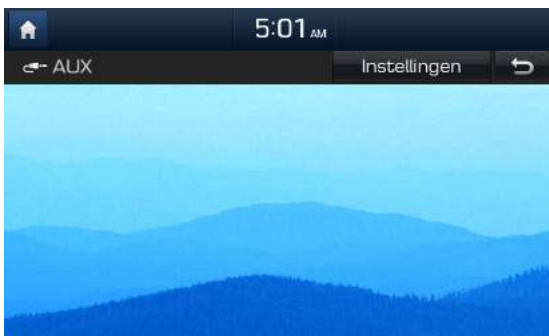
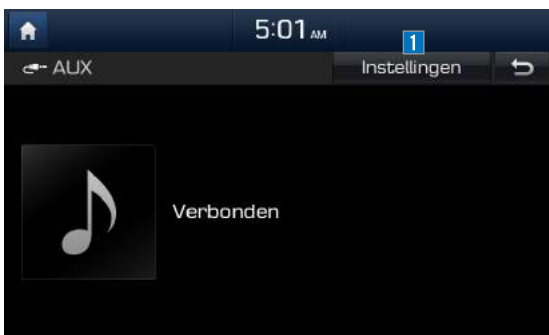

Funcities	Omschrijving
1 Instellingen	Selecteer NTSC- of PAL-modus i AUX-videobron ondersteunt zowel de NTSC- als de PAL-modus. De video wordt alleen correct afgespeeld als de waarde van de instelling overeenkomt met de videobron.

i Informatie

-   en  werken niet in het AUX-scherm.

Bluetooth® audiomodus

Bluetooth-audio



Funcies	Omschrijving
1 Modus	Geeft huidige bedieningsmodus weer
2 Telefoonnaam	Toont de naam van de aangesloten telefoon
3 Info artiest	Naam van huidige artiest
4 Titel	Naam van huidige nummer
5 Vorige bestand	<ul style="list-style-type: none">Als de speeltijd korter is dan 3 seconden, wordt het vorige bestand afgespeeldAls de speeltijd langer is dan 3 seconden, wordt het huidige bestand vanaf het begin afgespeeld <i>i</i> De werking van deze functie kan per model mobiele telefoon verschillen
6 Afspelen/onderbreken	Hiermee wordt Bluetooth-audio afgespeeld/onderbroken
7 Volgende bestand	Gaat naar het volgende bestand
8 Aansluitingen	Het scherm met Bluetooth-instellingen wordt geopend. U kunt een nieuw apparaat koppelen of gekoppelde apparaten wijzigen/verwijderen
9 SEEK/TRACK	Het vorige/volgende bestand wordt afgespeeld
10 TUNEN	 TUNEN knop wordt niet ondersteund.

i Informatie

- Info artiest en Titel worden mogelijk niet ondersteund door mobiele telefoon

Bluetooth- verbindingsoinstellingen



- Selecteer in het scherm Bluetooth-audio afspelen de optie **Aansluitingen**

i Informatie

- Druk op de afspreeknop als de muziek op de mobiele telefoon niet wordt afgespeeld nadat de audiostreamingmodus is geactiveerd. Controleer zo of de muziek op het Bluetooth-apparaat wordt afgespeeld nadat de audiostreamingmodus is geactiveerd. Audiostreaming wordt niet door alle mobiele telefoons ondersteund.
-

Mijn muziek

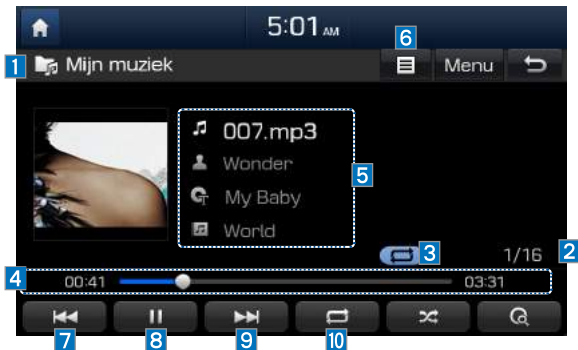

Funcies	Omschrijving
1 Modus	Geeft huidige bedieningsmodus weer
2 Bestandsindex	Toont het huidige bestand/het totaal aantal bestanden
3 Herhalen/ Willekeurige volgorde/ Scannen	Geeft de huidige bedieningsfunctie (Herhalen/ Willekeurige volgorde/Scannen) weer
4 Speeltijd	Toont de huidige afspeeltijd/totale afspeeltijd
5 Nummerinfo	Toont de informatie over het huidige nummer <ul style="list-style-type: none"> Als een nummer op het tabblad met bestanden in het lijstscherf is geselecteerd: Informatie over map, bestand, titel, artiest en album wordt weergegeven Als een nummer op een van de andere tabbladen in het lijstscherf is geselecteerd: Informatie over artiest, titel en album wordt weergegeven

Funcies	Omschrijving
6 Lijst	Het scherm met de lijst met bestanden wordt weergegeven
7 Vorige bestand	Als u kort drukt (maximaal 0,8 seconde): Afhankelijk van de afspeeltijd wordt het vorige bestand afgespeeld of wordt het huidige bestand vanaf het begin afgespeeld <ul style="list-style-type: none"> Als de speeltijd korter is dan 3 seconden, wordt het vorige bestand afgespeeld Als de speeltijd langer is dan 3 seconden, wordt het huidige bestand vanaf het begin afgespeeld Druk lang (minimaal 0.8 seconde) als u het nummer snel wilt terugspoelen.
8 Afspelen/ onderbreken	Het huidige bestand wordt afgespeeld/onderbroken
9 Volgende bestand	<ul style="list-style-type: none"> Als u kort drukt (maximaal 0,8 seconde): Gaat naar het volgende bestand Druk lang (minimaal 0.8 seconde) als u het nummer snel vooruit wilt spoelen.
10 Herhalen	Het huidige bestand wordt herhaald <ul style="list-style-type: none"> Als het nummer zich bevindt op het tabblad met bestanden in het lijstscherf: Druk op de knop als u wilt schakelen tussen het herhalen van één nummer en het uitschakelen van de herhaalfunctie . Als het nummer is geselecteerd op een van de andere tabbladen (Playlist (Afspeellijst), Artiest (Artiest), Song (Nummer), Album, Genre) in het lijstscherf: Druk op de knop als u wilt schakelen tussen het herhalen van één nummer en het uitschakelen van de herhaalfunctie .

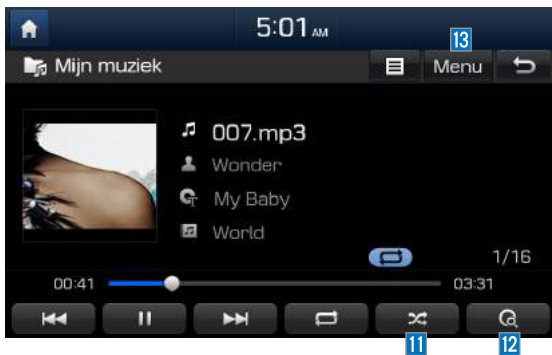

Functies	Omschrijving
<p>11 Willekeurige volgorde</p>	<p>Hiermee worden de bestanden in willekeurige volgorde afgespeeld</p> <ul style="list-style-type: none"> Als het nummer zich bevindt op het tabblad met bestanden in het lijstscherf: Druk op de knop  als u wilt schakelen tussen Willekeurige volgorde  en het uitschakelen van de functie Willekeurige volgorde  Als het nummer is geselecteerd op een van de andere tabbladen (Playlist (Afspeellijst), Artist (Artiest), Song (Nummer), Album, Genre) in het lijstscherf: Druk op de knop  als u wilt schakelen tussen Willekeurige volgorde  en het uitschakelen van de functie Willekeurige volgorde 
<p>12 Scan</p>	<p>Scant de begindelen van bestanden (circa 10 seconden per bestand)</p> <ul style="list-style-type: none"> Als het nummer zich bevindt op het tabblad met bestanden in het lijstscherf: Druk op de knop  als u wilt schakelen tussen scannen  en het uitschakelen van de functie Scannen  Als het nummer is geselecteerd op een van de andere tabbladen (Playlist (Afspeellijst), Artist (Artiest), Song (Nummer), Album, Genre) in het lijstscherf: Druk op de knop  als u wilt schakelen tussen scannen  en het uitschakelen van de functie Scannen 
<p>13 Menu</p>	<ul style="list-style-type: none"> Add to Playlist: Hiermee voegt u het huidige nummer toe aan de afspeellijst Afspeellijst wordt op het linkertabblad in de lijst geplaatst Het huidige bestand verwijderen: Hiermee verwijdert u het huidige nummer uit Mijn muziek.





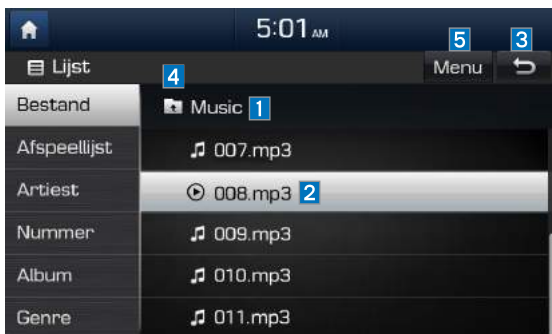

Functies	Omschrijving
14 SEEK/ TRACK	<p>Als de knop kort (maximaal 0,8 seconde) wordt ingedrukt, wordt het vorige/volgende bestand afgespeeld of wordt het huidige nummer vanaf het begin afgespeeld</p> <ul style="list-style-type: none"> • Als de speeltijd korter is dan 3 seconden, wordt het vorige/volgende bestand afgespeeld • Als de speeltijd langer is dan 3 seconden, wordt het huidige bestand vanaf het begin afgespeeld <p>Druk lang (minimaal 0.8 seconde) als u het nummer snel vooruit of achteruit wilt spoelen.</p>
15 TUNEN	<p>Draai aan de knop TUNEN om het gewenste nummer te zoeken. Als het gewenste nummer wordt weergegeven, drukt u op de knop TUNEN om het nummer af te spelen.</p> <p>i Als de knop TUNEN niet binnen 5 seconden na het zoeken naar nummers wordt ingedrukt, wordt de nummerinformatie voor het huidige nummer hersteld.</p>



Funcies	Omschrijving
1 Naam van map/categorie	De naam van de map/categorie in de lijst wordt weergegeven
2 Categorielijst	Geeft de naam weer van het bestand dat wordt afgespeeld
3 Knop Terug	Hiermee gaat u terug naar het scherm Basismodus
4 Bovenste map	Gaat naar de basismap
5 Menu	<ul style="list-style-type: none"> • Add to Playlist (Voeg toe in afspeellijst): Het huidige nummer wordt aan de afspeellijst toegevoegd: De afspeellijst wordt op het linkertabblad in de lijst geplaatst (maximaal 100 bestanden). Selecteer een nummer en kies Add to Playlist (Voeg toe in afspeellijst) om het nummer aan de afspeellijst toe te voegen. • Delete from Playlist (Verwijderen uit afspeellijst): Selecteer een nummer in de afspeellijst en kies Delete from Playlist (Verwijderen uit afspeellijst) om het nummer uit de afspeellijst te verwijderen • Bestanden verwijderen: Hiermee verwijdert u bestanden uit Mijn muziek <p>i Als u een bestand uit Mijn muziek verwijdert, wordt ook de informatie over het nummer uit de lijst verwijderd.</p> <p>Now Playing (Bezig met afspelen): Wanneer u naar een ander lijstschermbild gaat, wordt de lijstpagina weergegeven waarop het huidige bestand zich bevindt (wordt uitgeschakeld wanneer het huidige bestand zich in de huidige lijst bevindt)</p>



Functies	Omschrijving
6 SEEK/ TRACK	<p>Als de knop kort (maximaal 0,8 seconde) wordt ingedrukt, wordt het vorige/volgende bestand afgespeeld of wordt het huidige nummer vanaf het begin afgespeeld</p> <ul style="list-style-type: none"> • Als de speeltijd korter is dan 3 seconden, wordt het vorige/volgende bestand afgespeeld • Als de speeltijd langer is dan 3 seconden, wordt het huidige bestand vanaf het begin afgespeeld <p>Druk lang (minimaal 0.8 seconde) als u het nummer snel vooruit of achteruit wilt spoelen.</p>
7 TUNEN	<p>Draai aan de knop  TUNEN om de focus te verplaatsen naar het vorige/volgende bestand. Als het bestand dat u wilt afspelen wordt weergegeven, drukt u op de knop  TUNEN om het nummer af te spelen.</p> <p> Als de knop  TUNEN niet binnen 5 seconden na het zoeken naar nummers wordt ingedrukt, wordt zoeken met Tunen beëindigd.</p>

deel.3 Bluetooth gebruiken

Voordat u gebruik maakt van de Bluetooth® Handsfree
Bluetooth-verbinding
Bluetooth-telefoon

03

Bluetooth gebruiken

Voordat u gebruik maakt van de Bluetooth® Handsfree

Wat is Bluetooth® Wireless Technology?

- Bluetooth® Wireless Technology is een draadloze netwerktechnologie voor korte afstanden waarvoor een frequentie van 2,45 GHz wordt gebruikt om diverse apparaten binnen een bepaalde afstand met elkaar te verbinden.
- Deze technologie wordt ondersteund in pc's, externe apparaten, Bluetooth® telefoons, PDA's, diverse elektronische apparaten en in de automobiellndustrie. Bluetooth® Wireless Technology kan met hoge snelheid worden overgebracht zonder dat een verbindingkabel nodig is.

- Bluetooth® Handsfree is een apparaat dat de gebruiker de mogelijkheid geeft om gemakkelijk telefoongesprekken te voeren met een mobiele Bluetooth® telefoon die met het multimediasysteem is verbonden.
- De functie Bluetooth® Handsfree wordt niet door alle mobiele telefoons ondersteund.

Voorzorgsmaatregelen voor veilig rijden

- Bluetooth® Handsfree is een functie waarmee bestuurders veilig kunnen rijden. Door de hoofdeenheid te verbinden met een Bluetooth® telefoon, kan de gebruiker gemakkelijk bellen, gebeld worden en het adresboek beheeren. Voordat u Bluetooth® Wireless Technology gebruikt, dient u de inhoud van deze gebruikershandleiding zorgvuldig door te lezen.
- Het gebruik of de bediening tijdens het rijden kan leiden tot onoplettendheid waardoor ongelukken kunnen ontstaan. Gebruik het apparaat niet tijdens het rijden als dit niet nodig is.
- **Het is gevaarlijk om lang naar het scherm te kijken; dit kan ongelukken veroorzaken. Kijk tijdens het rijden altijd slechts even naar het scherm.**

AANDACHTSPUNTEN bij het aansluiten van de Bluetooth-[®] telefoon

- Controleer voordat u de hoofdeenheid aansluit op de mobiele telefoon, of de mobiele telefoon Bluetooth-[®] functies ondersteunt
 - Zelfs als de telefoon *Bluetooth[®] Wireless Technology* ondersteunt, wordt de telefoon niet verbonden als Bluetooth[®] is uitgeschakeld. Schakel Bluetooth[®] in voordat u de hoofdeenheid aansluit.
 - De Bluetooth-[®] telefoon wordt automatisch verbonden wanneer het voertuig wordt gestart. U hoeft de telefoon dus niet telkens met de hoofdeenheid te verbinden.
 - Als u geen automatische verbinding met uw Bluetooth-[®] apparaat wilt, schakelt u de Bluetooth-[®] functie uit op het Bluetooth-[®] apparaat.
 - Parkeer het voertuig wanneer u de hoofdeenheid verbindt met de mobiele telefoon.
- Bluetooth[®] verbinding wordt op sommige mobiele telefoons bij tussenpozen onderbroken. Volg deze stappen om het opnieuw te proberen.
 1. Schakel Bluetooth[®] op de mobiele telefoon uit en weer in en probeer het opnieuw.
 2. Schakel de mobiele telefoon uit en weer in en probeer het opnieuw.
 3. Verwijder de batterij van de mobiele telefoon, plaats deze terug, start de telefoon opnieuw op en probeer het opnieuw.
 4. Start het multimediasysteem opnieuw op en probeer het opnieuw.
 5. Verwijder alle gekoppelde apparaten aan zowel de kant van de telefoon als aan de kant van de hoofdeenheid en probeer het opnieuw.
 - Het belvolume en de kwaliteit van de Handsfree zijn afhankelijk van de mobiele telefoon.
 - Het koppelen van Bluetooth-[®] apparaten en het gebruik van andere Bluetooth-[®] functies worden niet ondersteund wanneer het voertuig in beweging is. Voor uw eigen veiligheid dient u het voertuig eerst te parkeren.
 - Zaken die zich tijdens het downloaden van contacten voordoen en die niet in deze gebruikershandleiding worden beschreven, hebben mogelijk te maken met het mobiele apparaat. Neem in dat geval contact op met de fabrikant van de mobiele telefoon.

Bluetooth-verbinding

Een nieuw apparaat koppelen

Voordat u de Bluetooth-functie kunt gebruiken, moet u de mobiele telefoon eerst koppelen/verbinden met uw auto.





U kunt maximaal 5 Bluetooth-apparaten koppelen.

Er kan maar één Bluetooth-apparaat tegelijkertijd zijn verbonden.

Een nieuw apparaat koppelen door Telefoon/Bellen te selecteren

Selecteer  in de hoofdeenheid of  op de afstandsbediening op het stuur. ► Selecteer . ► Koppel de auto nadat uw mobiele telefoon het Bluetooth-apparaat heeft gedetecteerd. ► Voer de toegangscode in of accepteer de validatiepop-up. ► Verbind Bluetooth.

Een nieuw apparaat koppelen via de telefooninstellingen

Selecteer  in de hoofdeenheid. ► Selecteer . ► Selecteer . ► Selecteer . ► Koppel de auto nadat uw mobiele telefoon het Bluetooth-apparaat heeft gedetecteerd. ► Voer de toegangscode in of accepteer de validatiepop-up. ► Verbind Bluetooth.



De standaardtoegangscode is 0000. De apparaatnaam hierboven is een voorbeeld. Controleer de werkelijke informatie op het product.

Bluetooth-apparaten aansluiten

Hiermee verbindt u de Bluetooth-apparaten die u toevoegt.

Apparaten verbinden door Telefoon/Bellen te selecteren

Selecteer  in de hoofdeenheid of  op de afstandsbediening op het stuur. ► Selecteer de naam van het apparaat dat u wilt verbinden. ► Verbind Bluetooth.



Apparaten verbinden via de telefooninstellingen

Selecteer  in de hoofdeenheid. ▶
Selecteer . ▶ Selecteer . ▶ Selecteer de naam van het apparaat dat u wilt verbinden. ▶
Verbind Bluetooth.



De verbinding met Bluetooth-apparaten verbreken

Hiermee verbreekt u de verbinding met verbonden Bluetooth-apparaten.

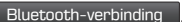
Selecteer  in de hoofdeenheid. ▶
Selecteer . ▶ Selecteer . ▶ Selecteer de naam van het apparaat waarmee u de verbinding wilt verbreken.



Bluetooth-verwijderen

Hiermee verwijdert u de Bluetooth-apparaten die u hebt toegevoegd. Wanneer u een Bluetooth-verwijderen, worden ook de hele oproepgeschiedenis en alle contactgegevens verwijderd die daarbij zijn gedownload.

Selecteer  in de hoofdeenheid.
▶ Selecteer . ▶ Selecteer . ▶ Selecteer .
▶ Selecteer de naam van het apparaat dat u wilt verwijderen. ▶ Selecteer .



Bluetooth-telefoon

Telefoonstatuspictogrammen

Toont de huidige telefoonstatus rechtsboven op de display.



Pictogrammen	Omschrijving
	U kunt een Bluetooth-telefoon gebruiken wanneer een Bluetooth Handsfree-verbinding tot stand is gebracht.
	U kunt Bluetooth-functies gebruiken wanneer een Bluetooth-audioverbinding tot stand is gebracht.
	U kunt Bluetooth-telefoons en audiofuncties gebruiken wanneer zowel een Bluetooth Handsfree als een audioverbinding tot stand is gebracht.
	Indicator van de sterkte voor het oproepsignaal
	Batterijniveau van aangesloten Bluetooth-apparaten
	De oproepgeschiedenis downloaden
	Contacten downloaden
	In een Bluetooth-telefoongesprek
	Microfoon gedempt

i Informatie

- Het pictogram van het batterijniveau en de indicator van de sterkte van het oproepsignaal worden niet op alle Bluetooth-apparaten ondersteund.
- Het batterijniveau kan verschillen van het werkelijke batterijniveau

Kiezen

Hiermee kiest u een oproep nadat de Bluetooth-apparaten zijn verbonden.

- Selecteer  in de hoofdeenheid of  op de afstandsbediening op het stuur.
- Selecteer **Alle menu's** in de volledige schermweergave ► **Telefoon**.



Naam	Omschrijving
1 Toetsenblok	Gebruik het toetsenblok om het telefoonnummer in te voeren dat u wilt bellen. Houd het laatste nummer van een snelkeuzetoets ingedrukt als u een nummer wilt bellen dat u aan de lijst met snelkeuzenummers op de telefoon hebt toegevoegd.
2 Verwijderen	Hiermee verwijdert u de cijfers die u hebt ingevoerd.
3 Instellingen	Hiermee gaat u naar het scherm Telefooninstellingen
4 Bellen	Hiermee wordt een oproep tot stand gebracht nadat u een nummer hebt gekozen en BELLEN hebt geselecteerd. Als het nummer in Geplaatste voorkomt, kunt u het nummer selecteren en op BELLEN drukken als u het nummer automatisch opnieuw wilt kiezen.

i Informatie

- De functie Snelkiezen wordt niet door alle mobiele telefoons ondersteund.

Oproep aannemen/weigeren



Als er een oproep binnenkomt nadat u een Bluetooth-verbinding tot stand hebt gebracht, wordt een pop-upbericht weergegeven.

Naam	Omschrijving
1 Accepteren	Hiermee beantwoordt u de oproep.
2 Weigeren	Hiermee weigert u de oproep.

i Informatie

- Op sommige mobiele telefoons wordt het nummer van de beller niet weergegeven en wordt de functie Weigeren niet ondersteund.

Het menu gebruiken tijdens een telefoongesprek

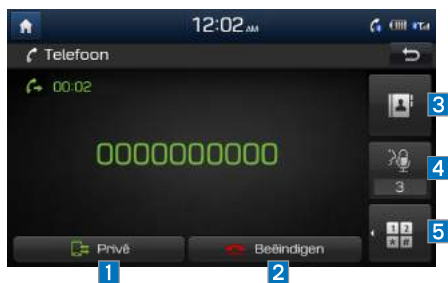

Tijdens een telefoongesprek kunt u de volgende menu-items gebruiken.

Naam	Omschrijving
1 Privé	Hiermee zet u een spraakoproep via de handsfree van de auto over naar de mobiele telefoon.
2 Beëindigen	Hiermee beëindigt u een oproep.
3 Contactpersonen	Hiermee geeft u de lijst met contactpersonen weer.
4 Uitgaand volume	Hiermee geeft u de instellingen van het microfoonvolume weer. U kunt het 'in gesprek'-volume instellen dat de andere partij hoort (niveau 1 - 5).
5 Toetsenblok	Hiermee opent u een scherm van waaruit u ARS-nummers kunt invoeren.
6 Overschak.	Hiermee schakelt u naar een gesprek dat in de wacht staat (indien van toepassing). U kunt ook tussen gesprekken schakelen door het nummer in de informatiedisplay te selecteren. Met de functie Switch schakelt u van de huidige oproep naar een oproep in de wacht en vervolgens naar het beantwoorden van een nieuw inkomend gesprek.

i Informatie

- Als het nummer van de beller in de lijst met contactpersonen voorkomt, wordt de naam van de beller weergegeven. Anders wordt alleen het nummer weergegeven. Op sommige mobiele telefoons wordt het telefoonnummer niet weergegeven.
- Op sommige Bluetooth-apparaten wordt de functie Use Priv. (Privé gebruiken) niet ondersteund.
- Op sommige Bluetooth-apparaten wordt de functie Switch (Schakelen) niet ondersteund.
- Tijdens een telefoongesprek via een Bluetooth Handsfree hebt u geen toegang tot andere modi, zoals AV en Instellingen. U kunt alleen schakelen naar de besturing voor het 'in gesprek'-volume en naar de navigatiemodus.
- Afhankelijk van het type handset wordt het 'in gesprek'-volume door de andere partij anders waargenomen. Pas het microfoonvolume aan als de andere partij uw stem te zacht of te hard hoort.

Oproepgeschiedenis

Selecteer  in de hoofdeenheid ► en kies **Oproepgeschiedenis**.



Naam	Omschrijving
1 Alles	Geeft alle oproepgeschiedenis weer.
2 Geplaatste	Toont de oproepen die u hebt geplaatst.
3 Ontvangen	Toont de oproepen die u hebt ontvangen.
4 Gemist	Toont de oproepen die u hebt gemist.
5 Oproepgeschiedenis	De hele oproepgeschiedenis wordt weergegeven. Selecteer in de lijst het nummer dat u wilt bellen.
6 Informatie	De details van de oproepgeschiedenis worden weergegeven.
7 Downloaden	De oproepgeschiedenis wordt van uw mobiele telefoon gedownload.
8 Bellen	Hiermee belt u het nummer dat in de oproepgeschiedenis is geselecteerd.
9 Info contacten	Hiermee opent u het scherm Contact Informatie (Contactgegevens) als het nummer is opgeslagen.

i Informatie

- Op sommige mobiele telefoons worden oproeprecords niet aan de oproepgeschiedenis toegevoegd.
- Oproepen van afgeschermd id's worden niet aan uw oproepgeschiedenis toegevoegd.
- U kunt maximaal 50 oproepen toevoegen aan elke lijst (Geplaatste oproepen/Ontvangen oproepen/Gemiste oproepen).
- De duur van elke geplaatste/ontvangen oproep wordt niet weergegeven in de oproepgeschiedenis van de auto.
- Wanneer de oproepgeschiedenis wordt gedownload, wordt het pictogram (**4**) in de statusbalk weergegeven.
- Als het downloaden van de oproepgeschiedenis met het Bluetooth-apparaat wordt uitgeschakeld, mislukt het downloaden.
- Sommige apparaten vereisen een apparaatverificatie voor het downloaden van de oproepgeschiedenis. Controleer de Bluetooth-instellingen of displaystatus als het downloaden mislukt.
- Met sommige apparaten kunt de oproepgeschiedenis niet downloaden. Controleer of uw Bluetooth-apparaat het downloaden ondersteunt.

Contactpersonen

Selecteer  in de hoofdeenheid ►
en kies **Contacten**



Naam	Omschrijving
1 Lijst met contactpersonen	De lijst met contactpersonen. Selecteer in de lijst het nummer dat u wilt bellen.
2 Informatie	Geeft contactgegevens weer.
3 Downloaden	Hiermee downloadt u contactpersonen van uw mobiele telefoon.
4 Zoeken op naam	Hiermee zoekt u contactpersonen op de naam die u invoert.
5 Zoeken op nummer	Hiermee zoekt u contactpersonen op het nummer dat u invoert.
6 Naar favorieten	Hiermee voegt u een telefoonnummer aan Favorieten toe.

Informatie

- U kunt maximaal 5000 telefoonnummers downloaden van één gekoppeld Bluetooth-apparaat.
- U kunt gedownloade telefoonnummers niet vanuit de auto bewerken en verwijderen.
- U kunt contactpersonen alleen weergeven wanneer het Bluetooth-apparaat is verbonden.
- Zelfs als de verbinding met het Bluetooth-apparaat is verbroken, blijven de gedownloade gegevens opgeslagen. (Wanneer u een gekoppelde telefoon verwijdert, worden ook alle gedownloade contactpersonen en de gegevens uit de oproepgeschiedenis verwijderd.)
- Gedownloade telefoonnummers kunnen als gevolg van de toestand van de hoofdeenheid verloren gaan. Bewaar belangrijke gegevens op een veilige plaats.
- De tijd die nodig is om contactpersonen over te brengen en te downloaden, kan per model mobiele telefoon en situatie verschillen.
- Als u contactpersonen downloadt van uw telefoon, worden bestaande gegevens verwijderd.
- Standaard worden contactpersonen van zowel de SIM-kaart als de mobiele telefoon tegelijkertijd gedownload.

- Tijdens het downloaden van contactpersonen wordt een  in de statusbalk weergegeven.
- Als de downloadfunctie voor contactpersonen op het Bluetooth-apparaat is uitgeschakeld, is de downloadfunctie niet beschikbaar.
- Sommige apparaten vereisen een verificatie voor het downloaden van contactpersonen. Controleer de Bluetooth-instellingen of displaystatus als het downloaden mislukt.
- Met sommige apparaten kunt de oproepgeschiedenis niet downloaden. Controleer of uw Bluetooth-apparaat het downloaden ondersteunt.

Favorieten

Selecteer  in de hoofdeenheid ► en kies .



Naam	Omschrijving
1 Favorieten	Toont de telefoonnummers die als Favorieten zijn opgeslagen. Selecteer in de lijst het nummer dat u wilt bellen.
2 Voeg nieuwe toe	Hiermee voegt u een nieuw nummer aan Favorieten toe.
3 Verwijderde items	Hiermee verwijdert u geselecteerde nummers uit Favorieten.
4 Alles verwijderen	Hiermee verwijdert u alle nummers uit Favorieten.

MEMO

deel.4 Navigatie

Basisfuncties

Menu

Zoeken

Route

Routebeschrijvingsscherm

Navigatie-instellingen

04

Navigatie

Basisfuncties





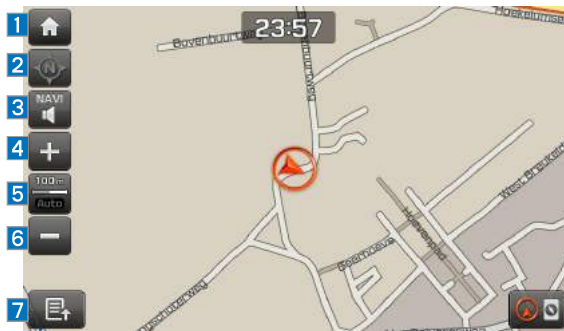



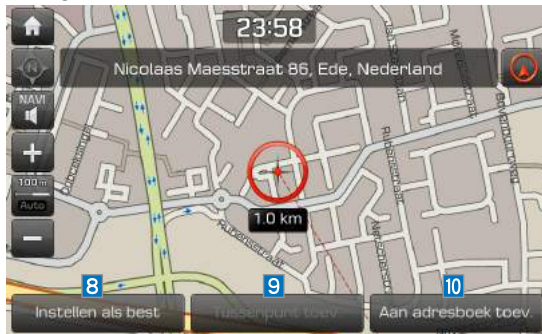

Bediening navigatiescherm

Dit zijn de basisbedieningsfuncties die beschikbaar zijn op het kaartscherm.



Tik op een locatie op het kaartscherm om de kaart te centreren rondom de geselecteerde locatie.



	Naam	Omschrijving
1		Naar de Thuis-widget gaan
2		Het perspectief van de kaartweergave wijzigen
3		Geluid in-/uitschakelen
4		Inzoomen
5		Automatisch in-/uitzoomen op basis van de routebeschrijving
6		Uitzoomen
7		Snelmenu
8		De geselecteerde locatie als de bestemming instellen
9		De geselecteerde locatie als een tussenstop toevoegen aan de bestaande route
10		De locatie toevoegen aan het adresboek

Kaartweergave wijzigen

U kunt het perspectief van de kaartweergave wijzigen. U hebt daarbij de keuze tussen de vaste kaart, meedraaiende kaart en 3D-weergave in vogelvluchtperspectief.

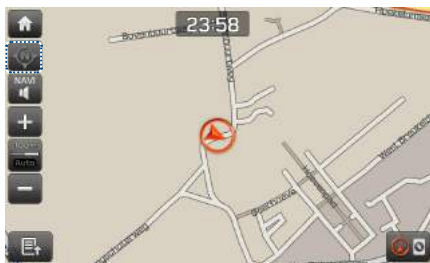

Druk op de knop  om de richting van de kaart op het scherm vast te zetten. De kaart wijst altijd naar het noorden, ongeacht de richting waarin het voertuig zich verplaatst.

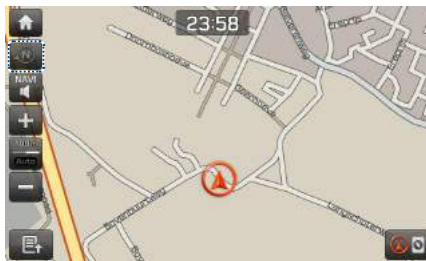

Druk op de knop  om de kaart in de meedraaiende modus in te stellen. De kaart draait mee in de richting waarin het voertuig zich voortbeweegt.

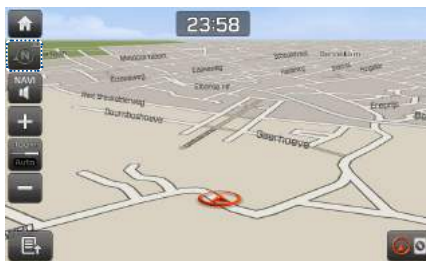

Druk op de knop  om over te schakelen op het vogelvluchtperspectief in 3D-weergave. De kaart verschijnt in 3D-weergave

Navigatiegeluid

Druk op de navigatiegeluidsknoppen om het volume te regelen en het geluid in of uit te schakelen.



Naam	Omschrijving
	Druk op de knop om het geluid in of uit te schakelen.
	Druk op de knoppen om het volume te regelen.
	Sleep met de volumeregelingsbalk om het volume te regelen.

In-/uitzoomen

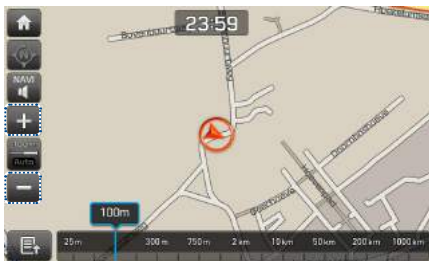



Druk op de knoppen **+** en **-** om in en uit te zoomen op het scherm.

Schaal selecteren

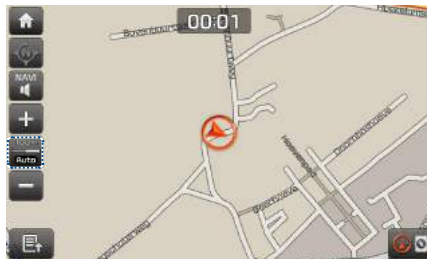
U kunt de kaartschaal automatisch wijzigen tijdens de reis.



Naam	Omschrijving
 Schaal vastzetten	Hiermee wordt de schaal van de kaart vastgezet.
 Automatische schaal	De kaartschaal verandert automatisch conform de klasse van de huidige weg.

Kompas

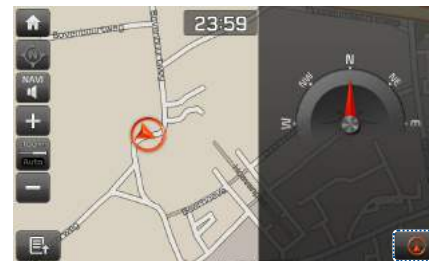

Druk op de kompas knop rechtsonder op het scherm om het kompas in/uit te schakelen.

Menu

Route

Selecteer de knop  linksonder op het scherm ► selecteer de knop **Route**.



U kunt routeopties, omwegen en te vermijden straten instellen.

Route-opties



Stel de opties voor de route, het verkeer, hoofdwegen, vignetten, wegen met tijdsbep. beperkingen, tol en tunnels in en druk op de knop **OK**.

Omweg



Selecteer een afstand voor de omweg om een omweg van die afstand in de route op te nemen. Druk op de knop **Met kaart** om een omweglocatie op de kaart te selecteren.

Straat vermijden



Selecteer delen van de route als te vermijden straten om die delen niet in de route op te nemen.

Adresboek

Selecteer de knop  linksonder op het scherm ► selecteer de knop **Aan adresboek toev.**



U kunt adressen toevoegen en in het systeem gebruiken.



Gebruik het toetsenblok om naar een adres te zoeken.



Wanneer u naar een adres zoekt, wordt het automatisch toegevoegd aan uw adresboek.

Nuttig punt

Selecteer de knop  linksonder op het scherm ► selecteer de knop **Nuttig punt**.



U kunt informatie bekijken over POI's die in de buurt zijn.

POI's weergeven



Selecteer in de lijst met verschillende locatietypen een type locatie (bijv. een benzinstation) om deze als pictogrammen op de kaart weer te geven.



Selecteer het selectievakje voor het type locatie dat u wilt weergeven.





Het geselecteerde pictogram wordt constant boven aan het scherm weergegeven en de bijbehorende locaties worden op de kaart weergegeven.

POI's in de buurt



Selecteer 'In de buurt van huidige positie', 'In de buurt van bestemming', 'Langs de route', 'In de buurt van schuifmarkering' of 'In de buurt van stadscentrum' om POI's voor het geselecteerde gebied weer te geven.

Kaartweergave

Selecteer de knop  linksonder op het scherm ► selecteer de knop  Kaartweergave



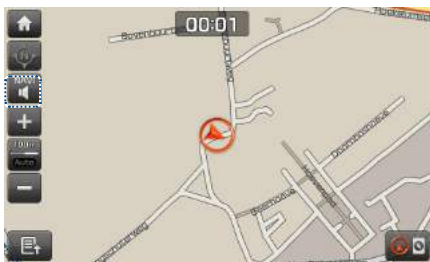

Vaste kaart

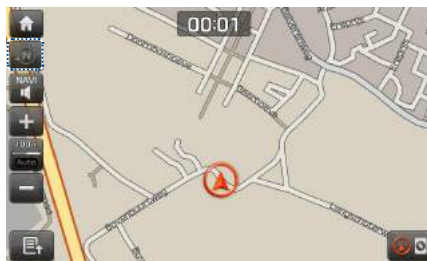

Druk op de knop  om de richting van de kaart op het scherm vast te zetten. De kaart wijst altijd naar het noorden, ongeacht de richting waarin het voertuig zich verplaatst.

Meedraaiende kaart



Druk op de knop  om de kaart in de meedraaiende modus in te stellen. De kaart draait mee in de richting waarin het voertuig zich voortbeweegt.

Vogelvluchtperspectief



Druk op de knop  om over te schakelen op het vogelvluchtperspectief in 3D-weergave. Gebouwen en andere structuren worden als 3D-objecten op de kaart weergegeven.

Verkeersinfo

Selecteer de knop  linksonder op het scherm ► selecteer de knop **Verkeer** .



U kunt verkeersinfo voor geselecteerde gebieden krijgen. Druk op de knop **Op route** rechtsboven om verkeersinfo langs de route te verkrijgen.

Aanwijzingen stoppen

Selecteer de knop  linksonder op het scherm ► selecteer de knop **Begeleiding stoppen** .



De huidige route wordt geannuleerd.

Zoeken

Adres zoeken

Druk op de toets **NAV** in de hoofdeenheid ► selecteer het tabblad **Bestemm.** ► selecteer het pictogram **Adres**.

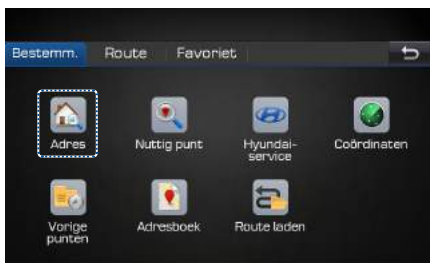

U kunt zoeken naar een adres en dit als uw bestemming instellen.



U kunt zoeken door een land, plaats en straat in te voeren.



Voer het land (bijv. Duitsland) in met behulp van het toetsenblok.



Voer de plaats in.

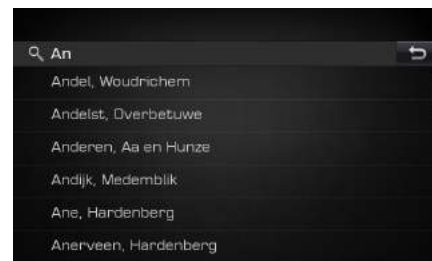

Selecteer een plaats.

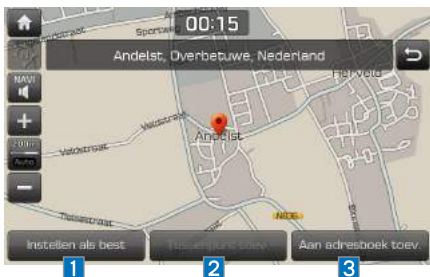

Wanneer de locatiegegevens worden weergegeven, kunt u op de knop **Instellen als best.** drukken om de routebeschrijving naar de geselecteerde locatie te starten.

Naam	Omschrijving
1 Instellen als best.	De geselecteerde knop als bestemming instellen.
2 Tussenspnt toevoeg.	Hiermee wordt de geselecteerde locatie als een tussenstop toegevoegd aan de huidige routebeschrijving.
3 Aan adresboek toevoeg.	Hiermee wordt de geselecteerde locatie aan het adresboek toegevoegd.

Nuttig punt

Druk op de toets **NAV** in de hoofdeenheden ► selecteer het tabblad **Bestemm.** ► selecteer het pictogram **Nuttig punt**.

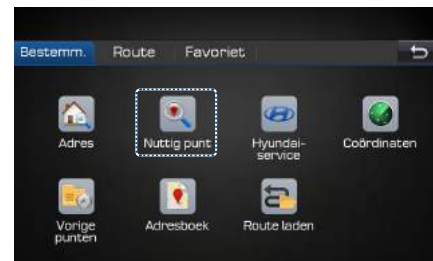

U kunt zoeken naar POI's.



U kunt zoeken naar een POI op categorie, naam of telefoonnummer.

Categorie POI's



Selecteer In de buurt van huidige positie, In de buurt van bestemming, Langs de route, In de buurt van schuifmarkering of In de buurt van stadscentrum om POI's voor het geselecteerde gebied weer te geven. (bijv. In de buurt van huidige positie)



Selecteer een subcategorie. (bijv. Noodgevallen)

Druk op de knop **Zoeken** rechtsboven om naar een POI te zoeken met behulp van het toetsenblok.



Dit is het scherm met de resultaten van het zoeken naar het POI. U kunt de zoekresultaten sorteren op Afstand of op categorie.

Selecteer een POI.

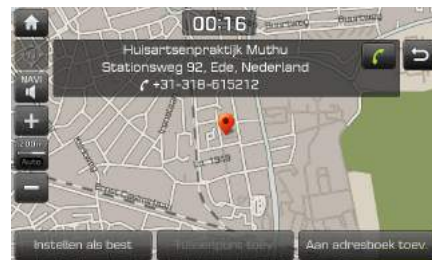

Wanneer de locatiegegevens worden weergegeven, kunt u op de knop **Instellen als best** drukken om de routebeschrijving naar de geselecteerde locatie te starten.

POI-naam



Voer de naam van een POI in met behulp van het toetsenblok.



Dit is het scherm met de resultaten van het zoeken naar het POI. U kunt de resultaten voor alle plaatsen en alle categorieën opnieuw indelen. Selecteer een POI.

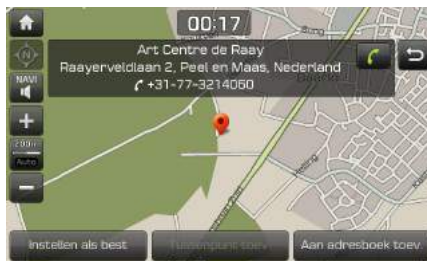

Wanneer de locatiegegevens worden weergegeven, kunt u op de knop **Instellen als best** drukken om de routebeschrijving naar de geselecteerde locatie te starten.

Telefoonnummer



U kunt naar een POI zoeken op telefoonnummer.



Wanneer de locatiegegevens worden weergegeven, kunt u op de knop **Instellen als best** drukken om de routebeschrijving naar de geselecteerde locatie te starten.

Hyundai-service

Druk op de toets **NAV** in de hoofdeenhed ► selecteer het tabblad **Bestemm.** ► selecteer het pictogram **Hyundai-service**.

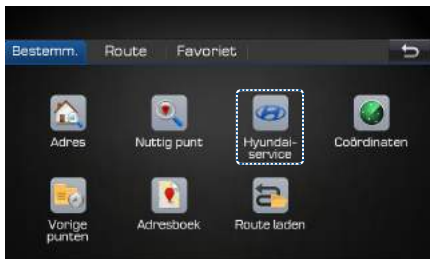

U kunt informatie opzoeken over Hyundai-servicecentrums.



U kunt zoeken op In de buurt van huidige positie, Servicenamen of Servicetelefoonnummer.

4-14 | Navigatie

In de buurt van huidige positie



U kunt zoekresultaten ophalen die in de buurt zijn van uw huidige positie. U kunt de zoekresultaten indelen op afstand, naam of categorie. Selecteer een bestemming.



Wanneer de locatiegegevens worden weergegeven, kunt u op de knop **Instellen als best.** drukken om de routebeschrijving naar de geselecteerde locatie te starten.

Servicenamen



U kunt zoeken naar een servicecentrum door de naam ervan in te voeren met behulp van het toetsenblok.

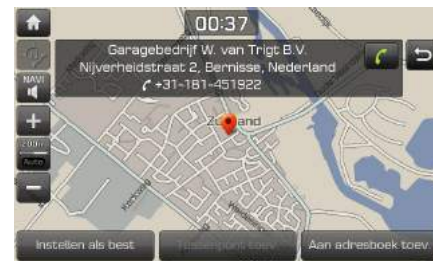

Wanneer de locatiegegevens worden weergegeven, kunt u op de knop **Instellen als best.** drukken om de routebeschrijving naar de geselecteerde locatie te starten.

Telefoonnummer



U kunt zoeken naar een servicecentrum door het telefoonnummer ervan in te voeren.

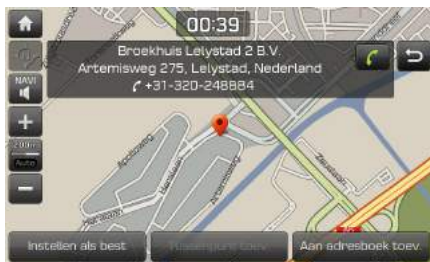

Wanneer de locatiegegevens worden weergegeven, kunt u op de knop **Instellen als best.** drukken om de routebeschrijving naar de geselecteerde locatie te starten.

Coördinaten

Druk op de toets **NAV** in de hoofdeenheden ► selecteer het tabblad **Bestemm.** ► selecteer het pictogram **Coördinaten**.

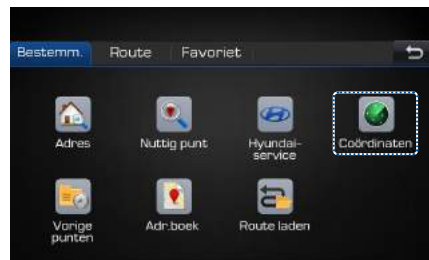

U kunt zoeken naar een servicecentrum door de coördinaten ervan in te voeren.



Selecteer D.M.S. of Graden, voer de coördinaten in en druk op de knop **OK**.

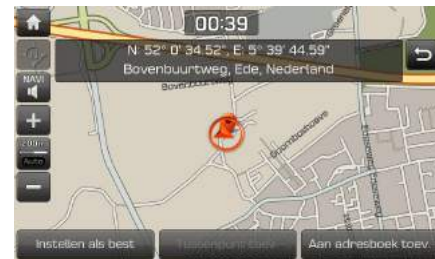

Wanneer de locatiegegevens worden weergegeven, kunt u op de knop **Instellen als best.** drukken om de routebeschrijving naar de geselecteerde locatie te starten.

Vorige punten

Druk op de toets **NAV** in de hoofdeenheden ► selecteer het tabblad **Bestemm.** ► selecteer het pictogram **Vorige punten**.

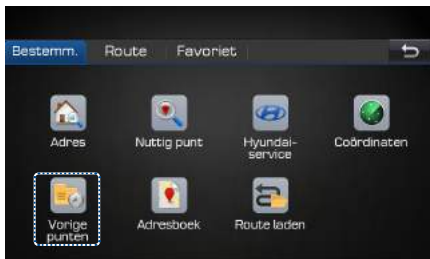

U kunt een van de posities waarnaar u eerder hebt gezocht als de bestemming selecteren.



U kunt de zoekresultaten indelen op datum, naam of categorie.



Druk op de knop **Menu** rechtsboven om een locatie te verwijderen. Selecteer een locatie om deze weer te geven.



Wanneer de locatiegegevens worden weergegeven, kunt u op de knop **Instellen als best.** drukken om de routebeschrijving naar de geselecteerde locatie te starten.

Adresboek

Druk op de toets **NAV** in de hoofdeenheden ► selecteer het tabblad **Bestemm.** ► selecteer het pictogram **Adresboek**.

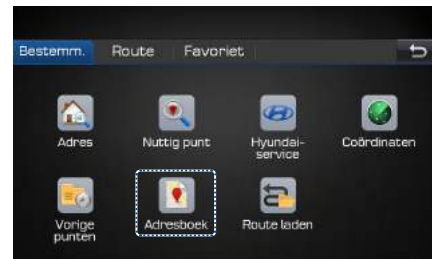

U kunt het adresboek openen.



U kunt de locaties bekijken die in uw adresboek zijn opgeslagen. U kunt de zoekresultaten indelen op datum, naam of categorie.



Druk op de knop **Menu** rechtsboven om een locatie te verwijderen of te bewerken.



Selecteer een locatie en bewerk deze.



U kunt een locatie toevoegen of bewerken door de adresboeknaam, het telefoonnummer, symbool of favorietenoptie ervan in te voeren.



Selecteer een pictogram en stel het in als het symbool van de locatie.



Selecteer Thuis, Kantoor, Favoriet 1 of Favoriet 2 en druk op de knop **OK** om de locatie aan Favorieten toe te voegen.

Route laden

Druk op de toets **NAV** in de hoofdeenheid ► selecteer het tabblad **Bestemm.** ► selecteer het pictogram **Route laden**.

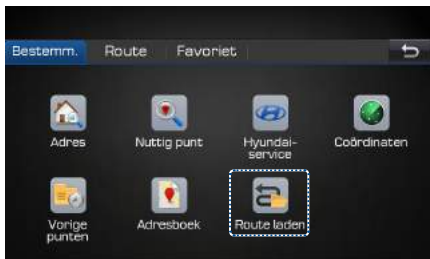

De lijst met opgeslagen routes wordt geladen.



U kunt de resultaten op datum of op naam sorteren. Selecteer een van de opgeslagen routes.

4-18 | Navigatie



Druk op de knop **Menu** rechtsboven om een route te verwijderen.



Dit zijn de gedetailleerde gegevens van de geladen route.

Druk op de knop **Tussenpunt toev.** om een tussenstop toe te voegen.



U kunt verschillende items aan uw route toevoegen.



Als uw route is geregistreerd, kunt u de routebeschrijving starten zoals hierboven wordt getoond.

Naam	Omschrijving
1 Snel	Hiermee worden de afstand en tijd voor de snelle route weergegeven.
2 Kort	Hiermee worden de afstand en tijd voor de korte route weergegeven.
3 Aanw. starten	Hiermee wordt de routebeschrijving gestart.
4 Route-optie	Hiermee worden de routeopties gewijzigd.
5 Scannen	Hiermee wordt de route gescand.
6 Route-info	Hiermee wordt de route-info weergegeven.

Route

Aanwijzingen stoppen

Druk op de toets **NAV** in de hoofdeenheden ► selecteer het tabblad **Route** ► selecteer het pictogram **Begeleiding stoppen**.

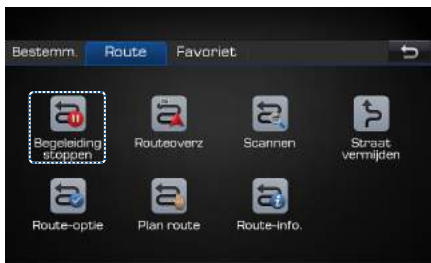

Klik op het pictogram om de routebeschrijving te stoppen.

Routeoverzicht

Druk op de toets **NAV** in de hoofdeenheden ► selecteer het tabblad **Route** ► selecteer het pictogram **Routeoververz.**.



De functie voor het routeoverzicht wordt geactiveerd.



Het routeoverzicht wordt op het scherm weergegeven zoals hierboven wordt getoond.

Naam	Omschrijving
1 Snel	Hiermee worden de afstand en tijd voor de snelle route weergegeven.
2 Aanw. starten	Hiermee wordt de routebeschrijving gestart.
3 Route-optie	Hiermee worden de routeopties gewijzigd.
4 Scannen	Hiermee wordt de route gescand.
5 Route-info	Hiermee wordt de route-info weergegeven.

Route scannen

Druk op de toets **NAV** in de hoofdeenhed ► selecteer het tabblad **Route** ► selecteer het pictogram **Scannen**.



De functie voor het scannen van de route wordt geactiveerd.

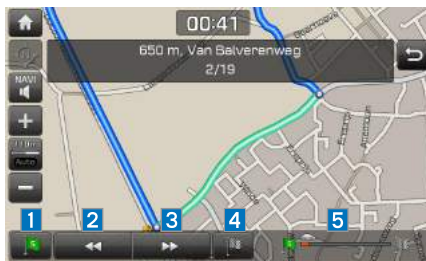

Naam	Omschrijving
1	Ga naar het begingedeelte
2	Ga naar het vorige gedeelte
3	Ga naar het volgende gedeelte
4	Ga naar het bestemmingsgedeelte
5	Sleep met de balk om van het ene naar het andere gedeelte te gaan

Straat vermijden

Druk op de toets **NAV** in de hoofdeenhed ► selecteer het tabblad **Route** ► selecteer het pictogram **Straat vermijden**.



De functie voor het vermijden van straten wordt geactiveerd.



Selecteer het selectievakje bij een gedeelte om dit te vermijden in de routebeschrijving.

Route-opties

Druk op de toets **NAV** in de hoofdeenheden ► selecteer het tabblad **Route** ► selecteer het pictogram **Route-optie**.

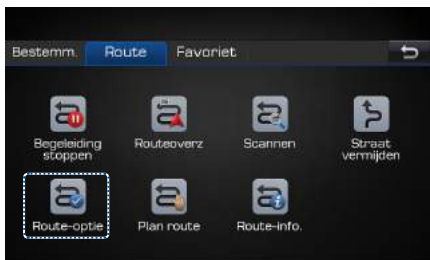

De functie voor routeopties wordt geactiveerd.



Stel de opties voor de route, het verkeer, hoofdwegen, vignetten, wegen met tijdsbep. beperkingen, tol en tunnels in en druk op de knop **OK**.

4-22 | Navigatie

Route plannen

Druk op de toets **NAV** in de hoofdeenheden ► selecteer het tabblad **Route** ► selecteer het pictogram **Plan route**.

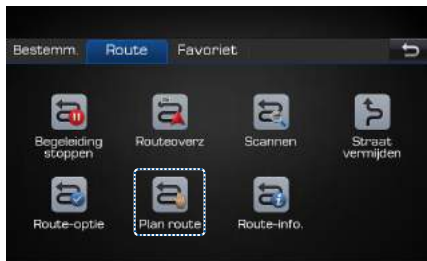

De functie voor het plannen van de route wordt geactiveerd.



Alle tussenstops worden weergegeven voor de route. Druk op de knop **Tussenpunt toev.** om meer tussenstops toe te voegen.

Route-info

Druk op de toets **NAV** in de hoofdeenheden ► selecteer het tabblad **Route** ► selecteer het pictogram **Route-info**.

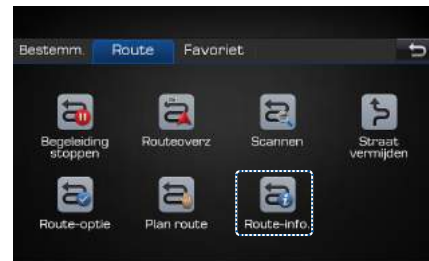

De functie voor route-info wordt geactiveerd.



Voor elk gedeelte wordt een omschrijving weergegeven. Selecteer een gedeelte om gedetailleerde kaartgegevens voor dat gedeelte weer te geven.

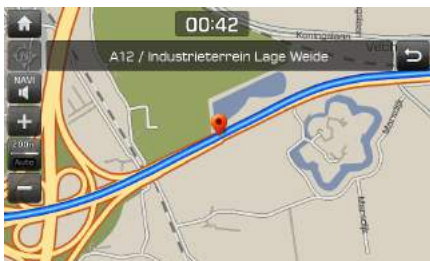

U kunt informatie voor een geselecteerd gedeelte op de kaart weergeven zoals hierboven wordt getoond.

Favorieten



Selecteer een item om als favoriet toe te voegen (bijv. Thuis).



Zoek op verschillende manieren naar een bestemming en voeg deze als favoriet toe.

Routebeschrijvings scherm

Routescherm

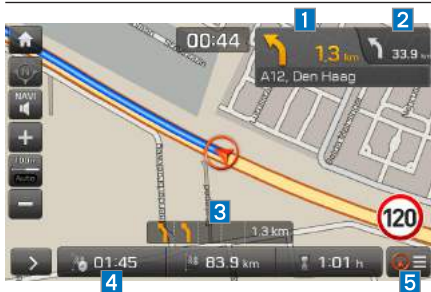

Naam	Omschrijving
1	Hiermee wordt info over afstand en richting weergegeven voor het komende kruispunt.
2	Hiermee wordt info over afstand en richting weergegeven voor het daaropvolgende kruispunt.
3	Gele pijlen geven de aanbevolen richting aan en witte pijlen geven andere mogelijke richtingen aan.
4	Hiermee worden de aankomsttijd, totale afstand en reistijd weergegeven.
5	Hiermee wordt het venster met de detailweergave geopend/gesloten.



Druk op de knop voor de detailweergave om gedetailleerde gegevens voor het huidige gedeelte weer te geven, zoals hierboven wordt getoond. U kunt ook een gedeelte selecteren om gedetailleerde gegevens voor dat gedeelte weer te geven.

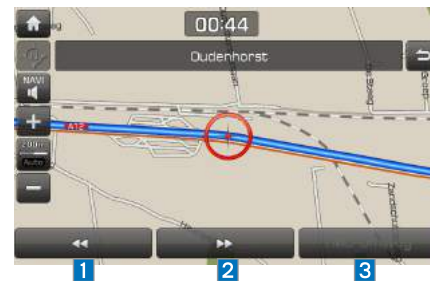

Naam	Omschrijving
1	Ga naar het vorige gedeelte
2	Ga naar het volgende gedeelte
3	Het huidige gedeelte overslaan

Navigatie-instellingen

Algemeen



Naam	Omschrijving
1 Eenheid	Hiermee worden de eenheden in kilometer of mijl ingesteld.
2 Vorige punten tonen	Hiermee worden vorige bestemmingspunten weer gegeven/verborgen.
3 Automatisch tankstation zoeken	Hiermee wordt automatisch zoeken bij bijna lege tank ingeschakeld/uitgeschakeld.
4 Satellietstatus	Hiermee wordt informatie over de satellietontvangst weergegeven.
5 Reset nav. instell.	Hiermee worden de navigatie-instellingen opnieuw ingesteld.



Dit is het scherm met informatie over satellietontvangst.

Scherms



Naam	Omschrijving
1 Adresboeksymbool	Hiermee worden symbolen weergegeven/verborgen voor geregistreerde locaties op de kaart.
2 Traceren	Hiermee wordt het traject weergegeven/verborgen.
3 Trac. reset.	Hiermee wordt het traject opnieuw ingesteld.

Begeleiding

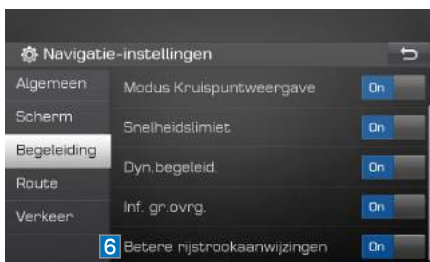
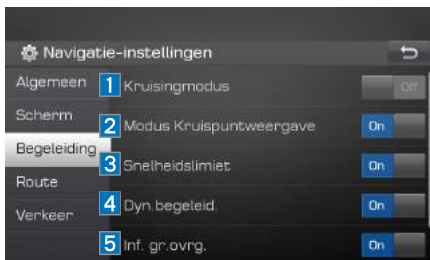

Naam	Omschrijving
1 Krusingmodus	Hiermee wordt de kruisingsmodus ingeschakeld/uitgeschakeld.
2 Modus Kruispuntweergave	Hiermee wordt de knooppuntweergavemodus ingeschakeld/uitgeschakeld.
3 Snelheidslimiet	Hiermee wordt de snelheidslimiet weergegeven/verborgen.
4 Dyn. begeleid.	Hiermee wordt de dynamische routebeschrijving ingeschakeld/uitgeschakeld.
5 Inf. gr. ovrg.	Hiermee wordt info over grensovergangen weergegeven/verborgen.
6 Betere rijstrookaanwijzingen	Hiermee worden betere rijstrookaanwijzingen ingeschakeld/uitgeschakeld.

Route



Naam	Omschrijving
1 Meerdere routes	Hiermee wordt zoeken naar meerdere routes ingeschakeld/uitgeschakeld.
2 Rijsimulatie	Hiermee wordt de rijsimulatie geactiveerd.

Verkeer

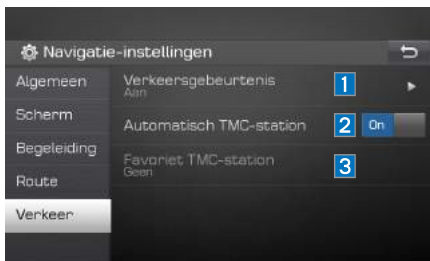

Naam	Omschrijving
1 Verkeersgebeurtenis	Meldingen over verkeersgebeurtenissen instellen.
2 Automatisch TMC-station	Hiermee wordt automatisch afstemmen op TMC-station ingeschakeld/uitgeschakeld.
3 Favoriet TMC-station	Afstemmen op favoriete TMC-station inschakelen.



Dit is het scherm met instellingen voor verkeersgebeurtenissen. **Aan**, **Uit** of **Automatisch** kan worden geselecteerd.

i Informatie

- Wanneer u een grens passeert, is de verkeersinformatie (over snelheidslimieten) in pop-ups mogelijk niet correct. Oordeel in dergelijke gevallen zelf of u de informatie wilt gebruiken.

END USER LICENSE AGREEMENT

PLEASE READ THIS END USER LICENSE AGREEMENT (“EULA”) CAREFULLY BEFORE USING THE NAVIGATION SYSTEM.

This is a license agreement between you and Hyundai MnSoft, INC. including its affiliates (“COMPANY”) regarding a copy of the COMPANY navigable map database together with associated software, media and explanatory printed documentation published by COMPANY (jointly the “Product”). The Product is provided for your personal, internal use only and not for resale. It is protected by copyright and is subject to the following terms which are agreed to by you, on the one hand, and COMPANY and its licensors (and their licensors and suppliers) (collectively, “Licensors”) on the other hand.

By using the Product, you accept and agree to all terms and conditions in this End User License Agreement (“EULA”). IF YOU DO NOT AGREE TO THE TERMS OF THIS EULA, YOU MUST PROMPTLY EXIT THE PRODUCT OPERATION PROGRAM AND DO NOT USE OR ACCESS TO THE PRODUCT. YOU AGREE THAT YOUR RIGHTS UNDER THIS EULA MAY BE TERMINATED AUTOMATICALLY WITHOUT NOTICE IF YOU FAIL TO COMPLY WITH ANY TERM(S) OF THIS EULA.

Terms and Conditions

Personal Use Only. You agree to use this Product together with COMPANY's authorized application for the solely personal, non-commercial purposes for which you were licensed, and not for service bureau, time-sharing or other similar purposes. Accordingly, but subject to the restrictions set forth in the following paragraphs, you agree not to otherwise reproduce, copy, modify, decompile, disassemble, create any derivative works of, or reverse engineer any portion of this Data, and may not transfer or distribute it in any form, for any purpose, except to the extent permitted by mandatory laws. You may not assign this EULA or any of the rights or licenses granted under this EULA, except when installed in the system for which it was created.

Restrictions. Except where you have been specifically licensed to do so by COMPANY, and without limiting the preceding paragraph, you may not use the Product (i) with any products, systems, or applications installed or otherwise connected to or in communication with vehicles, capable of vehicle navigation, positioning, dispatch, real time route guidance, fleet management or similar applications; or (ii) with or in communication with any positioning devices or any mobile or wireless-connected electronic or computer devices, including without limitation cellular phones, palmtop and handheld computers, pagers, and personal digital assistants or PDAs.

COPYING OR USE OF THE PRODUCT EXCEPT AS PERMITTED BY THIS EULA IS UNAUTHORIZED AND IS COPYRIGHT INFRINGEMENT UNDER THE LAWS OF YOUR COUNTRY. IF YOU COPY OR USE THE PRODUCT WITHOUT COMPANY'S PERMISSION, EXCEPT AS PERMITTED BY THIS EULA, YOU ARE VIOLATING THE LAW AND LIABLE TO COMPANY AND ITS LICENSORS FOR DAMAGES, AND YOU MAY BE SUBJECT TO CRIMINAL PENALTIES.

THE PRODUCT MAY INCLUDE ENFORCEMENT TECHNOLOGY DESIGNED TO PREVENT (i) UNAUTHORIZED COPYING OF THE PRODUCT ONTO PHYSICAL STORAGE MEDIA OR VIA TRANSFER OVER THE INTERNET OR OTHER ELECTRONIC COMMUNICATION MEANS AND/OR (ii) ILLEGAL USAGE OF THE PRODUCT OTHER THAN BY A SPECIFICALLY AUTHORIZED DEVICE. YOU AGREE THAT COMPANY MAY USE THESE MEASURES TO PROTECT COMPANY AND THE LICENSORS AGAINST COPYRIGHT INFRINGEMENT.

Uploads. The Product may provide functionality through which you are able to upload certain information about your use of the Product (collectively, "Uploads") to COMPANY's servers or receive other services from COMPANY (collectively, the "Services"). If you use such functionality, you authorize COMPANY to retain your Uploads on its servers. COMPANY will have no obligation to provide any Services, may change the form and nature of any Services at any time with or without notice to you, will have no liability whatsoever to you for any failure of the Product or Services to transmit your Uploads to or from COMPANY's servers, may cease providing any Services at any time with or without notice to you, and will have no obligation to retain your Uploads (or any other materials you may provide to COMPANY) on its servers or return your Uploads (or any other materials you may provide to COMPANY) to you before deleting them from its servers.

Storage. The Product may provide functionality through which you are able to store information (such as images) on the device on which you are using the Product. COMPANY will have no liability whatsoever to you or any third party for any failure of the Product to store any such information on such device.

Personal Information. By using the Product, you agree to the collection, retention and processing of your personal data (including the location of your mobile device) by COMPANY and to the storage and processing of such personal information on computers located outside of the country in which you reside. Even though COMPANY has taken steps intended to protect your personal information from being intercepted, accessed, used, or disclosed by unauthorized persons, COMPANY cannot fully eliminate security risks associated with your personal information and cannot guarantee that its systems will not be breached. See [*] for additional information regarding COMPANY's use of your personal information.

WARNING. THE PRODUCT REFLECTS REALITY AS EXISTING BEFORE YOU RECEIVED THE PRODUCT AND IT COMPRISES DATA AND INFORMATION FROM GOVERNMENT OTHER SOURCES. ACCORDINGLY, THE PRODUCT MAY CONTAIN INACCURATE OR INCOMPLETE INFORMATION DUE TO THE PASSAGE OF TIME, CHANGING CIRCUMSTANCES, SOURCES USED AND THE NATURE OF COLLECTING COMPREHENSIVE GEOGRAPHIC PRODUCT, ANY OF WHICH MAY LEAD TO INCORRECT RESULTS. THE PRODUCT AND SERVICES MAY NOT TO BE USED FOR SAFETY OF LIFE APPLICATIONS, OR FOR ANY OTHER APPLICATION IN WHICH THE ACCURACY OR RELIABILITY OF THE PRODUCT OR SERVICES COULD CREATE A SITUATION WHERE PERSONAL INJURY OR DEATH MAY OCCUR. DO NOT ATTEMPT TO CONFIGURE THE PRODUCT OR INPUT INFORMATION WHILE DRIVING. FAILURE TO PAY FULL ATTENTION TO THE OPERATION OF YOUR VEHICLE COULD RESULT IN DEATH, SERIOUS INJURY, OR PROPERTY DAMAGE. BY USING THE PRODUCT, YOU ASSUME ALL RESPONSIBILITY AND RISK.

Disclaimer of Warranty. The Product is provided to you “as is,” and you agree to use it at your own risk. SUBJECT TO THE APPLICABLE LAWS, COMPANY AND THE LICENSORS MAKE NO GUARANTEES, REPRESENTATIONS OR WARRANTIES OF ANY KIND, EXPRESS OR IMPLIED, ARISING BY LAW OR OTHERWISE, INCLUDING BUT NOT LIMITED TO, CONTENT, QUALITY, ACCURACY, COMPLETENESS, EFFECTIVENESS, RELIABILITY, PERFORMANCE, MERCHANTABILITY, FITNESS FOR A PARTICULAR PURPOSE, NON-INFRINGEMENT, USEFULNESS, USE OR RESULTS TO BE OBTAINED FROM THE PRODUCT, OR THAT THE PRODUCT OR SERVER WILL BE UNINTERRUPTED OR ERROR-FREE, OR THAT ERRORS IN THE PRODUCT OR NONCONFORMITY TO ITS DOCUMENTATION CAN OR WILL BE CORRECTED. YOU ACKNOWLEDGE THAT THE PROVISIONS OF THIS SECTION ARE A MATERIAL INDUCEMENT AND CONSIDERATION TO COMPANY AND THE LICENSORS TO GRANT THE LICENSE CONTAINED IN THIS EULA AND TO PROVIDE YOU WITH ACCESS TO THE SERVICES.

Limitation of Liability: TO THE MAXIMUM EXTENT PERMITTED UNDER THE APPLICABLE LAWS, COMPANY AND THE LICENSORS SHALL NOT BE LIABLE TO YOU: IN RESPECT OF ANY CLAIM, DEMAND OR ACTION, IRRESPECTIVE OF THE NATURE OF THE CAUSE OF THE CLAIM, DEMAND OR ACTION ALLEGING ANY LOSS, INJURY OR DAMAGES, DIRECT OR INDIRECT, INCURRED BY YOU OR ANY THIRD PARTY WHICH MAY ARISE IN CONNECTION WITH OR RESULT FROM THE USE OR POSSESSION OF THE PRODUCT; OR FOR ANY LOSS OF DATA, PROFIT, REVENUE, CONTRACTS OR SAVINGS, OR OTHER DIRECT, INDIRECT, INCIDENTAL, SPECIAL OR CONSEQUENTIAL DAMAGES ARISING OUT OF YOUR USE OF OR INABILITY TO USE THE PRODUCT, ANY DEFECT IN THE PRODUCT, OR THE BREACH OF THESE TERMS OR CONDITIONS, WHETHER IN AN ACTION IN CONTRACT OR TORT OR BASED ON A WARRANTY, EVEN IF COMPANY OR THE LICENSORS HAVE BEEN ADVISED OF THE POSSIBILITY OF SUCH DAMAGES AND NOTWITHSTANDING THE FAILURE OF ANY LIMITED REMEDY PROVIDED HEREIN.

Exclusions. Some jurisdictions do not allow certain warranty exclusions or the limitation or exclusion of liability, so to that extent the above exclusion may not apply to you. To the extent that COMPANY may not, as a matter of applicable law, disclaim any implied warranty or limit its liabilities, the scope and duration of such warranty and the extent of COMPANY's liability shall be the minimum permitted under such applicable law. The disclaimer of warranty and limitation of liability set forth in this EULA does not affect or prejudice your statutory rights where you have acquired the Product otherwise than in the course of business.

Third-Party Copyright Notices. The third-party sourced data has been incorporated into or made a part of the Product and is being sub-licensed to you subject to the terms and conditions of this EULA. In this regard, you shall not remove or tamper with any intellectual property rights notice attached or used in relation to data supplied by the Licensors.

Entire Agreement. This EULA is the entire agreement between COMPANY (and the Licensors) and you pertaining to the subject matter hereof, and supersedes in their entirety any and all previous written or oral communications or documents (including, if you are obtaining an update, any agreement that may have been included with an earlier version of the Product) with respect to such subject matter.

Governing Law. This EULA shall be governed by the laws of the jurisdiction in which you reside at the date of acquisition of the Product. Should you at that moment reside outside the European Union or Switzerland, the law of the jurisdiction within the European Union or Switzerland where you acquired the Product shall apply. In all other cases, or if the jurisdiction where you acquired the Product cannot be defined, the laws of the Republic of Korea shall apply. This EULA will not be governed by the U.N. Convention on Contracts for the International Sale of Goods. The courts competent at your place of residence at the time you acquired the Product shall have jurisdiction over any dispute arising out of, or relating to this EULA, without prejudice to COMPANY's right to bring claims at your then current place of residence.

Export Control. You agree not to export or re-export from anywhere any part of the Product in any form except in compliance with applicable export laws, rules and regulations, including but not limited to the laws, rules and regulations administered by the Office of Foreign Assets Control of the U.S. Department of Commerce and the Bureau of Industry and Security of the U.S. Department of Commerce.

Miscellaneous. If any provision of this EULA is found to be invalid or unenforceable, it will be enforced to the extent permissible and the remainder of this EULA will remain in full force and effect. Failure by COMPANY to prosecute any right with respect to a default hereunder will not constitute a waiver by COMPANY of the right to enforce rights with respect to the same or any other breach. No refunds or replacements will be permitted on damaged Product.

U.S. Government End Users. If the Product is being acquired by or on behalf of the United States Government or any other entity seeking or applying rights similar to those customarily claimed by the United States Government, this Product and related documentation are "Commercial Items" as that term is defined at 48 C.F.R. ("FAR") 2.101. This Product and related documentation are licensed to the United States Government end users (a) only as "Commercial Items" and (b) with only those rights as are granted to all other end users in accordance with this EULA, and each copy of Product delivered or otherwise furnished shall be marked and embedded as appropriate with the following "Notice of Use," and shall be treated in accordance with such Notice:

NOTICE

- Contractor (Manufacturer/ Supplier) Name: Hyundai MnSoft, Inc.

This Product and related documentation are commercial items as defined in FAR 2.101 and is subject to this EULA under which this Product is provided.

© 20XX Hyundai MnSoft. All rights reserved.

If the Contracting Officer, federal government agency, or any federal official refuses to use the legend provided herein, the Contracting Officer, federal government agency, or any federal official must notify COMPANY prior to seeking additional or alternative rights in the Product.

End-User Terms Required by HERE. The Product utilizes map data that COMPANY licenses from HERE and the following copyright notices apply to such map data (the “HERE Data”): © 20XX HERE. All rights reserved.

The HERE Data for areas of Canada includes information taken with permission from Canadian authorities, including: © Her Majesty the Queen in Right of Canada, © Queen’s Printer for Ontario, © Canada Post Corporation, GeoBase®, © Department of Natural Resources Canada. All rights reserved.

HERE holds a non-exclusive license from the United States Postal Service® to publish and sell ZIP+4® information.

©United States Postal Service® 20XX. Prices are not established, controlled or approved by the United States Postal Service®. The following trademarks and registrations are owned by the USPS: United States Postal Service, USPS, and ZIP+4.

The HERE Data for Mexico includes certain data from Instituto Nacional de Estadística y Geografía.

© Bundesamt für Eich- und Vermessungswesen

© EuroGeographics

source: © IGN 20XX – BD TOPO®

Die Grundlagendaten wurden mit Genehmigung der zuständigen Behörden entnommen

The HERE Data for Great Britain contains Ordnance Survey data © Crown copyright and database right 20XX, and Royal Mail data © Royal Mail copyright and database right 20XX.

Copyright Geomatics Ltd.

La Banca Dati Italiana è stata prodotta usando quale riferimento anche cartografia numerica ed al tratto prodotta e fornita dalla Regione Toscana.

Copyright © 20XX; Norwegian Mapping Authority

Source: IgeoE – PortugSpain

Información geográfica propiedad del CNIG

The HERE Data for Sweden is based upon electronic data © National Land Survey Sweden

Topografische Grundlage: © Bundesamt für Landestopographie

The Here Data for the United Kingdom contains public sector information licensed under the Open Government Licence v1.0 (see for the license <http://www.nationalarchives.gov.uk/doc/open-government-licence/>) and is adapted from data from the office for National Statistics licensed under the Open Government Licence v.1.0.

© Survey of Israel data source

© Royal Jordanian Geographic Centre. The foregoing notice requirement for Jordan Data is a material term of the Agreement. If Client or any of its permitted sublicensees (if any) fail to meet such requirement, HERE shall have the right to terminate Client's license with respect to the Jordan Data.

Certain Data for Mozambique provided by Cenacarta © 20XX by Cenacarta

source: © IGN 20XX - BD TOPO ®

The HERE Data for Israel includes certain data from the Survey of Israel ("SOI")

"Junction view data provided by ZENRIN CO., LTD, Copyright© 20XX[Year], All rights reserved"

Kaartupdate

Plaats als het scherm Systeeminfo is geopend, het bijgewerkte geheugen (SD-kaart: Kaart, Activeringsbestand) met het laatst gedownloade bestand en selecteer vervolgens de knop UPDATE om de update te starten.

Daarna wordt het systeem automatisch opnieuw gestart.

- Voor dit product zijn aanvullende software-updates benodigd, nieuwe extra functies en vernieuwde kaarten. Alles bij elkaar kan het enige tijd duren voordat deze update is voltooid, afhankelijk van de hoeveelheid gegevens van de update.
- U kunt recente kaarten, een activeringscode en nieuwe software verkrijgen via de importprogramma's. Voer een update van het systeem uit met behulp van de SD-kaart.

LET OP

- Als de stroom wordt onderbroken of de SD-kaart wordt verwijderd tijdens een update, kunnen de gegevens beschadigd raken. Wacht met het uitzetten van de motor totdat de update is voltooid.
 - Kaartgegevens zoals de straatnaam, nuttige punten, de snelheidslimiet, etc. worden mogelijk niet altijd volledig bijgewerkt. Het kan voorkomen dat de kaartgegevens niet up-to-date zijn.
 - De informatie over dealerfaciliteiten is mogelijk actueler en komt mogelijk niet overeen met de informatie op de kaart.
-

deel.5 Spraakherkenning

Wat is spraakherkenning?

Vereiste voorzorgsmaatregelen voor een succesvolle spraakherkenning

Funcies bij spraakherkenning per taal

Spraakherkenning starten/stoppen en instellen

Overzicht van de schermen voor spraakherkenning

Spraakopdrachten

05

Spraakherkenning

Wat is spraakherkenning?

Met spraakherkenningstechnologie wordt het systeem uitgevoerd via herkenning van uw spraakopdrachten, zodat multimedia veilig kunnen worden bediend terwijl u de auto bestuurt.

Helaas worden niet alle mogelijke spraakopdrachten door het systeem herkend vanwege technologische beperkingen. Daarom worden de spraakopdrachten die beschikbaar voor u zijn, door het systeem weergegeven.

Soms zijn er communicatiefouten tussen mensen. Evenzo worden uw spraakopdrachten in sommige omstandigheden soms verkeerd begrepen door de spraakherkenning. Als dit gebeurt, kunt u op het scherm controleren wat de beschikbare opties zijn en de opdracht opnieuw zeggen of de knop voor de bijbehorende opdracht op het scherm handmatig selecteren en er op drukken.

Vereiste voorzorgsmaatregelen voor een succesvolle spraakherkenning

1. Spraakherkenning biedt alleen ondersteuning voor de opdrachten die op het scherm worden weergegeven en die in de gebruikershandleiding staan.
2. Om ervoor te zorgen dat uw opdracht juist wordt herkend en wordt uitgevoerd, zegt u uw opdracht wanneer u het piepje hoort na een gesproken bericht.
3. Spraakherkenning wordt automatisch gestopt als:
 - 1) Er een inkomende of uitgaande oproep is
 - 2) Media (USB of iPod, enz.) worden aangesloten of losgekoppeld
 - 3) De camera aan de voorzijde of achterzijde wordt bediend (optioneel)
 - 4) De motor van de auto wordt gestart of wordt uitgezet
 - 5) Een systeemtoets, zoals **RADIO** of **MEDIA**, wordt geselecteerd

- 6) Er een noodsituatie optreedt, bijvoorbeeld opnieuw zoeken naar de route nadat de navigatieroute is kwijtgeraakt
4. De microfoon waarmee uw stem wordt herkend, bevindt zich bij het hoofdsteungedeelte in de bestuurdersstoel. Houd uw lichaam rechtop in de bestuurdersstoel wanneer u de opdracht geeft, zodat uw opdrachten beter worden verstaan.
 5. Als u op een natuurlijke en duidelijke manier spreekt, worden uw spraakopdrachten beter herkend.
 6. In de volgende gevallen wordt spraakherkenning beïnvloed door omgevingsgeluid.
 - 1) Het geluid van de wind als een raam of het schuifdak is geopend.
 - 2) Een krachtige luchtstroom die uit de luchtgaten komt. Stel de klimaatbeheersing lager dan niveau 3 in.
 - 3) Trillingen als u door een tunnel rijdt.
 - 4) Trillingen als u op een onregelmatige weg rijdt.
 - 5) Storm en hevige regenval.

Funcies bij spraakherkenning per taal

De beschikbaarheid van ondersteuning bij spraakherkenning is afhankelijk van de taal die voor het systeem is ingesteld. Controleer de taal die momenteel is ingesteld, voordat u de spraakherkenningsfunctie gebruikt. Funcies voor ondersteuning bij spraakherkenning voor elke taal worden in de onderstaande tabel vermeld.

	Brits-Engels	Frans	Portugees	Italiaans	Duits	Spaans	Russisch
Audio & video	Ondersteund	Ondersteund	Ondersteund	Ondersteund	Ondersteund	Ondersteund	Ondersteund
Navigatie	Ondersteund	Ondersteund	Niet ondersteund	Ondersteund	Ondersteund	Ondersteund	Niet ondersteund

	Nederlands	Zweeds	Pools	Turks	Tsjechisch	Deens	Slowaaks
Audio & video	Ondersteund	Ondersteund	Ondersteund	Ondersteund	Ondersteund	Ondersteund	Niet ondersteund
Navigatie	Ondersteund	Niet ondersteund	Niet ondersteund	Niet ondersteund	Niet ondersteund	Niet ondersteund	Niet ondersteund

Spraakherkenning starten/ stoppen en instellen

Spraakherkenning starten

Druk kort (minder dan 0,8 seconde) op de toets  op de afstandsbediening op het stuur om spraakherkenning te activeren.



Spraakherkenning stoppen

1. Selecteer "Afsluiten" linksonder om spraakherkenning te stoppen.
2. Houd de toets  op het stuur ingedrukt (langer dan 0,8 seconde) om spraakherkenning te stoppen.



Spraakherkenning snel starten (handmatige bediening)

De gebruikelijke manier om spraakherkenning te starten, is te wachten op de gesproken aanwijzingen en vervolgens uw opdracht te zeggen om een taak uit te voeren. Omdat deze methode vereist dat u even wacht op de gesproken aanwijzingen, kunt u een van de opdrachten op het scherm selecteren om het proces te versnellen.

Mogelijk is deze functie handig voor u als u niet wilt wachten op de lange gesproken aanwijzingen of als het systeem uw stem niet herkent.



De stand-bytijd verlengen

Als u wanneer het systeem wacht op uw opdracht nadat u de gesproken vraag en het piepje hebt gehoord, op het spraakherkenningspictogram drukt (korter dan 0,8 seconde), klinkt het piepje opnieuw en wordt de stand-bymodus opnieuw gestart.

Indien geactiveerd, wacht de spraakherkenning 5 seconden op uw opdracht. Als u niets zegt in die 5 seconden, wordt u naar uw opdracht gevraagd.



Promptberichten overslaan

Wanneer u het gesproken bericht hoort, raakt u het spraakherkenningspictogram op de afstandsbediening op het stuur licht aan om het bericht over te slaan en rechtstreeks naar de stand-bymodus te gaan om uw opdracht te zeggen.

Dit leidt tot een snellere bediening als u vindt dat het bericht te lang is of als u al weet welke opdracht u wilt gebruiken.



Volume van spraakherkenning aanpassen

Draai tijdens spraakherkenning aan de volumeknop links/rechts om het berichtvolume aan te passen.



Overzicht van de schermen voor spraakherkenning

Startscherm



Naam	Omschrijving
1 Meest gebruikte opdrachten	Hier worden de zes meest gebruikte opdrachten weergegeven.
2 Opdracht niet beschikbaar	Hier worden opdrachten weergegeven die niet beschikbaar zijn omdat niet aan de voorwaarden voor het gebruik ervan wordt voldaan en deze extra instellingen vereisen. Onder elke opdracht wordt kort beschreven wat u moet doen om deze te gebruiken.

Naam	Omschrijving
3 Statuspictogrammen voor spraakherkenning	Stand-by Aanwijzingen Spraakopdrachtenproces
4 Spreekvolume van gebruiker wordt herkend	Hier wordt het volume van spraakopdrachten in realtime weergegeven.
5 Herkende resultaten	Hier wordt het resultaat van de spraakherkenning weergegeven.
6 Help	Hier worden alle beschikbare Help-opdrachten in boomstructuurvorm weergegeven.
7 Afsluiten	Hiermee wordt de spraakherkenning beëindigd.

Helpscherm



Naam	Omschrijving
1 Opdrachtenlijst	<ul style="list-style-type: none"> Hier worden de beschikbare opdrachten weergegeven. Selecteer of zeg een opdracht om aanvullende opdrachten gedetailleerd weer te geven.
2 Gebruik in het algemeen	In dit gedeelte wordt weergegeven hoe u spraakherkenning in het algemeen gebruikt.

Instructies voor het gebruik van spraakherkenning



Naam	Omschrijving
1 Gedetailleerde instructie	In dit gedeelte wordt gedetailleerd beschreven hoe u spraakherkenning gebruikt.
2 Knop Sluiten	Hiermee wordt het scherm gesloten en spraakherkenning opnieuw gestart.

i Informatie

- In het instructiescherm wordt geen spraak herkend, en daarom moet u uw opdrachten handmatig geven. Omdat het instructiescherm veel inhoud bevat, kunt u dit vanuit veiligheidsoogpunt niet bekijken terwijl u aan het rijden bent.

Spraakopdrachten

Soorten opdrachten

Spraakherkenningsopdrachten worden ingedeeld als "Algemene opdrachten" en "Lokale opdrachten".

1. Algemene opdrachten (●): Opdrachten die onmiddellijk na activering van de spraakherkenning kunnen worden gebruikt.
2. Lokale opdrachten (○): Opdrachten die kunnen worden gebruikt wanneer een multimedia-, navigatie- of Bluetooth-oproep wordt weergegeven op het scherm, nadat de spraakherkenning is geactiveerd.

Telefoonopdrachten

- * Controleer het volgende voordat u oproepopdrachten gebruikt:
1. Spraakopdrachten voor telefoongesprekken kunnen worden gebruikt nadat het Bluetooth-apparaat is aangesloten.
 2. Als u een persoon wilt bellen, bijvoorbeeld "Bel <Jan Jansen>", van wie de naam in uw contactpersonen wordt vermeld, moet u eerst de lijst met contactpersonen downloaden. Voor details over het downloaden van contactpersonen raadpleegt u "Deel 3 Bluetooth gebruiken > Hoofdstuk 3. Bluetooth-telefoon > 3.10 Contactpersonen".
 3. Na het downloaden van de Bluetooth-contactpersonen duurt het enige tijd om de contactpersonen te converteren naar spraakgegevens en gedurende die tijd kunt u nog niet op naam bellen. De tijd die het duurt om de gegevens te converteren, is afhankelijk van het aantal contactpersonen dat is gedownload.

Spraa kopdracht		Bewerking
●	Bellen	Hiermee worden gedownloade contactpersonen weergegeven. Hierna kunt u een oproep plaatsen door de naam te zeggen.
●	Bel <Naam>	U kunt een persoon rechtstreeks bellen op <Naam> in de gedownloade contactpersonen. bijv.) Bel "Jan Jansen"
●	Bel <Naam> op mobiel	U kunt een persoon rechtstreeks bellen op <Naam> op het nummer dat in de gedownloade contactpersonen is opgeslagen als "Mobiel". bijv.) Bel "Jan Jansen" op mobiel
●	Bel <Naam> op kantoor	U kunt een persoon rechtstreeks bellen op <Naam> op het nummer dat in de gedownloade contactpersonen is opgeslagen als "Kantoor". bijv.) Bel "Jan Jansen" op kantoor
●	Bel <Naam> thuis	U kunt een persoon rechtstreeks bellen op <Naam> op het nummer dat in de gedownloade contactpersonen is opgeslagen als "Thuis". bijv.) Bel "Jan Jansen" thuis
●	Bel <Naam> op ander nummer	U kunt een persoon rechtstreeks bellen op <Naam> op het nummer dat in de gedownloade contactpersonen is opgeslagen als "Ander nummer". bijv.) Bel "Jan Jansen" op ander nummer
●	Nummer kiezen	Hiermee wordt een scherm weergegeven waarin u een telefoonnummer kunt zeggen dat u wilt bellen.

Spraa kopdracht		Bewerking
●	Kies <telefoonnummer>	U kunt het nummer dat u wilt bellen meteen zeggen. bijv. Kies 313
●	Opnieuw kiezen	Hiermee wordt het nummer dat u het laatst hebt gebeld opnieuw gekozen.
●	Oproepgeschiedenis	Hiermee wordt uw oproepgeschiedenis weergegeven, waar u het nummer in de lijst kunt zeggen dat u wilt bellen.

Navigatieopdrachten

* Controleer het volgende voordat u navigatieopdrachten gebruikt:

1. Zoek adressen op in het land waarin uw auto zich momenteel bevindt.

Als u wilt zoeken in een ander land, zegt u de naam van het land en zoekt u het adres daarna op.

Het zoeken naar adressen is ingedeeld per land, zodat er sneller kan worden gezocht.

2. Sommige opdrachten, zoals "Aanwijzingen stoppen" zijn alleen beschikbaar als de bestemming vast is.

Spraakopdracht		Bewerking
●	Adres zoeken	Hiermee wordt het adres gezocht en het als de bestemming ingesteld. Om een adres te zoeken, moet u het volgende zeggen: "Plaats → Straat → Huisnummer" (in deze volgorde, zonder het land). bijv.) Franekeradeel, SCHOENER, 32(Drie twee)
●	Dichtstbijzijnd POI	Hiermee wordt gezocht naar de dichtstbijzijnde POI's bij uw locatie. Na deze opdracht kunt u de naam van een locatie stapsgewijs opzoeken.
●	Dichtstbijzijnde <POI-categoriennaam>	Voor details over <Categorie> ziet u "5-18 Lijst met dichtstbijzijnde <POI-categoriennaam>". bijv.) Dichtstbijzijnde "Banken"

Spraakopdracht		Bewerking
●	POI's in buurt van bestemming	Hiermee worden POI's in de buurt van de bestemming gevonden. Na deze opdracht kunt u de naam van een locatie stapsgewijs opzoeken.
●	<POI-categoriennaam> in buurt van bestemming	Hiermee wordt de <POI-categoriennaam> in de buurt van de bestemming gevonden. Voor details over <Categorie> ziet u "5-18 Lijst Dichtstbijzijnde <POI-categoriennaam>". bijv.) "Banken" in buurt van bestemming
●	Kaart	Hiermee gaat u naar de huidige positie op de navigatiekaart.
●	Vorige punten	Hiermee wordt een lijst weergegeven waarin alle vorige bestemmingen en vorige beginpunten worden gecombineerd. Vervolgens kunt u een bestemming instellen door het lijstnummer te zeggen.
●	Vorige bestemmingen	Hiermee wordt een lijst weergegeven met recente bestemmingen die u kunt ophalen door het nummer in de lijst te zeggen.
●	Vorige beginpunten	Hiermee wordt een lijst weergegeven met recente beginpunten die u kunt ophalen door het nummer in de lijst te zeggen.
●	Verkeersinformatie	Hiermee gaat u naar het scherm met het menu Verkeersinformatie.
●	Thuis	Hiermee wordt de bestemming ingesteld op uw huis. Uw huis moet eerst zijn ingesteld in het navigatiesysteem
●	Kantoor	Hiermee wordt de bestemming ingesteld op uw kantoor/werk. Uw kantoor/werk moet eerst zijn ingesteld in het navigatiesysteem

Sprakopdracht		Bewerking
●	Aanwijzingen inschakelen	Hiermee worden aanwijzingen ingeschakeld.
●	Aanwijzingen uitschakelen	Hiermee worden aanwijzingen uitgeschakeld.
●	Maximale zoom	Hiermee wordt maximaal uitgezoomd op de navigatiekaart.
●	Minimale zoom	Hiermee wordt maximaal ingezoomd op de navigatiekaart.
●	Aanwijzingen stoppen	De routebeschrijving naar de vaste bestemming wordt gestopt.
●	Aanwijzingen hervatten	De routebeschrijving naar de vaste bestemming wordt hervat.
●	Resterende tijd en afstand	U krijgt de resterende tijd en afstand naar uw bestemming te horen.
●	Route-opties	De routebeschrijving naar uw bestemming wordt opnieuw gestart. Vervolgens kunt u een keuze maken tussen "Snel", "Kort".
●	Snelle route zoeken	Hiermee wordt een nieuwe route naar uw bestemming gestart die de minste tijd kost.
●	Korte route zoeken	Hiermee wordt een nieuwe route naar uw bestemming gestart over de kortste afstand.
●	Route-overzicht	Hiermee wordt een kaartoverzicht weergegeven van de gehele route naar uw bestemming.

Radio-opdrachten

Spraakopdracht		Bewerking
●	Radio	Hiermee worden de meest recente radiozenders afgespeeld van FM, AM en DAB.
●	FM	Hiermee wordt FM-radio afgespeeld.
●	FM <87.50-108.00>	Hiermee wordt afgestemd op FM <Frequentie>, afhankelijk van wat u zegt. bijv. FM 87.50: FM Zevenentachtig punt vijf
●	AM	Hiermee wordt AM-radio afgespeeld.
●	AM <522-1620>	Hiermee wordt afgestemd op AM <Frequentie>, afhankelijk van wat u zegt. bijv. AM 990: AM negen negentig
●	DAB	Hiermee wordt DAB-radio afgespeeld.
●	DAB-zender	Hiermee wordt een lijst van DAB-zenders weergegeven en de spraakherkenning afgesloten.
○	Voorkeuzender <1-12>	Hiermee wordt afgestemd op uw voorkeuzender als u naar FM- of AM-radio luistert.
○	Voorkeuzender <1-24>	Hiermee wordt afgestemd op uw voorkeuzender als u naar DAB luistert.
○	Zenderlijst	Hiermee wordt een lijst met DAB-zenders weergegeven als u naar DAB luistert.

Spraakopdracht		Bewerking
●	Verkeersbericht aan	Hiermee worden verkeersberichten ingeschakeld.
●	Verkeersbericht uit	Hiermee worden verkeersberichten uitgeschakeld.

Mediaopdrachten

* Controleer het volgende voordat u mediaopdrachten gebruikt.

1. Als er geen media zijn aangesloten of er geen afspeelbare bestanden zijn op het moment waarop u deze opdrachten gebruikt, wordt u via een gesproken bericht geïnformeerd dat dit momenteel niet mogelijk is.
2. Als u de naam zegt van de media die momenteel worden afgespeeld, gaan die media door met afspelen.
bijv. als u "USB" zegt terwijl USB-inhoud wordt afgespeeld.

Spraa kopdracht		Bewerking
●	Media	De laatste media die u hebt afgespeeld, worden verder afgespeeld. Deze opdracht geldt ook voor video's.
●	Muziek	De laatste muziekmedia die u hebt afgespeeld, worden verder afgespeeld. Deze opdracht geldt niet voor video's en afbeeldingen.
●	Video	Hiermee wordt een videobestand afgespeeld dat op de USB-schijf is opgeslagen.
●	Afbeelding	Hiermee wordt een afbeeldingsbestand weergegeven dat op de USB-schijf is opgeslagen.
●	CD	Hiermee wordt de inhoud afgespeeld van de CD die momenteel is geplaatst.

Spraa kopdracht		Bewerking
●	iPod	Hiermee wordt de iPod afgespeeld die momenteel is aangesloten. Dit werkt op dezelfde manier als wanneer een iPhone is aangesloten. Als een USB-schijf is aangesloten, wordt deze afgespeeld in plaats van de iPod.
●	USB	Hiermee wordt de muziek afgespeeld op de USB-schijf die momenteel is aangesloten. Als een iPod is aangesloten, wordt de iPod afgespeeld in plaats van de USB-schijf.
●	Bluetooth-audio	Hiermee wordt de muziek afgespeeld op de Bluetooth-telefoon die momenteel is aangesloten.. Afhankelijk van de Bluetooth-verbindingstatus wordt dit mogelijk niet ondersteund.
●	AUX	Hiermee worden externe apparaten afgespeeld die momenteel zijn aangesloten.
●	Mijn muziek	Hiermee worden Mijn muziek-bestanden afgespeeld die in het systeem zijn opgeslagen.

1. Opdracht voor audio-CD

Spraakopdracht		Bewerking
<input type="radio"/>	Afspelen	Hiermee wordt een gepauzeerd nummer afgespeeld. Tijdens het afspelen blijven de huidige instellingen behouden.
<input type="radio"/>	Pauze	Een bestand dat momenteel wordt afgespeeld, wordt onderbroken. De huidige instellingen blijven behouden wanneer het bestand weer wordt afgespeeld.
<input type="radio"/>	Track <1-99>	Het gewenste nummer wordt afgespeeld.
<input type="radio"/>	Willekeurige volgorde	Nummers of bestanden worden in willekeurige volgorde afgespeeld. Tijdens het in willekeurige volgorde afspelen, blijven de huidige instellingen behouden.
<input type="radio"/>	Willekeurige volgorde uit	De modus voor willekeurig afspelen wordt geannuleerd en nummers worden in de normale volgorde afgespeeld. Tijdens het afspelen in de normale volgorde blijven de huidige instellingen behouden.
<input type="radio"/>	Herhalen	Het huidige nummer wordt herhaaldelijk afgespeeld. Tijdens het herhaaldelijk afspelen blijven de huidige instellingen behouden.
<input type="radio"/>	Herhalen uit	Het herhalen wordt geannuleerd en er worden weer meerdere nummers of bestanden afgespeeld. Tijdens het afspelen van meerdere nummers/bestanden blijven de huidige instellingen behouden.

2. Opdracht voor MP3-CD / USB-muziek / iPod / Mijn muziek

Spraakopdracht		Bewerking
<input type="radio"/>	Afspelen	Er wordt een geselecteerd bestand afgespeeld. Tijdens het afspelen blijven de huidige instellingen behouden.
<input type="radio"/>	Pauze	Een bestand dat wordt afgespeeld, wordt onderbroken.. De huidige instellingen blijven behouden wanneer het bestand weer wordt afgespeeld.
<input type="radio"/>	Willekeurige volgorde	Nummers of bestanden worden in willekeurige volgorde afgespeeld. Tijdens het in willekeurige volgorde afspelen, blijven de huidige instellingen behouden.
<input type="radio"/>	Willekeurige volgorde uit	De modus voor willekeurig afspelen wordt geannuleerd en nummers worden in de normale volgorde afgespeeld. Tijdens het afspelen in de normale volgorde blijven de huidige instellingen behouden.
<input type="radio"/>	Herhalen	Het huidige nummer of bestand wordt herhaaldelijk afgespeeld. Tijdens het herhaaldelijk afspelen blijven de huidige instellingen behouden.
<input type="radio"/>	Herhalen uit	Het herhalen wordt geannuleerd en er worden weer meerdere nummers of bestanden afgespeeld. Tijdens het afspelen van meerdere nummers/bestanden blijven de huidige instellingen behouden.

3. Opdracht voor Bluetooth Audio / AUX / Video / Afbeelding

- Er zijn twee soorten media-opdrachten. Algemene opdrachten zijn altijd beschikbaar.
bijv. "Bluetooth Audio", "AUX", "Video", "Afbeelding"
- Lokale opdrachten voor media zijn beschikbaar als de ondersteunde mediamodus actief is,
bijv. "Afspelen", "Pauze", "Willekeurige volgorde", "Willekeurige volgorde uit", "Herhalen", "Herhalen uit" zijn beschikbaar in audiomodi.

Lijst met overige opdrachten (opdrachten gebruikt in lijst/Help)

Spraakopdracht		Bewerking
<input checked="" type="radio"/>	Help	Hiermee gaat u naar het Help-scherm voor spraakherkenning. Alle beschikbare opdrachten zijn te vinden en te gebruiken via dit scherm.
<input type="radio"/>	Regel 1-5 (éénvijf)	Wanneer u een bepaalde naam niet kunt selecteren, zoals in de oproepgeschiedenis, kunt u deze selecteren via een cijfer. Eenvoudige cijfers worden herkend, zoals "Eén" of "Twee".
<input type="radio"/>	Ja/Nee	Wanneer spraakherkenning is geactiveerd, wordt deze opdracht gebruikt wanneer om een antwoord wordt gevraagd ter bevestiging van een vraag.
<input type="radio"/>	Vorige pagina / Volgende pagina	Wanneer vijf of meer items worden weergegeven, kunt u met een spraakopdracht naar de vorige of volgende pagina gaan.
<input type="radio"/>	Handmatige invoer	Wanneer zoekresultaten voor bellen of bestemming worden weergegeven, wordt deze opdracht gebruikt om handmatig te zoeken in plaats van te zoeken met een spraakopdracht. Nadat deze opdracht is gebruikt, wordt spraakherkenning gestopt.
<input type="radio"/>	Terug	Hiermee gaat u terug naar het vorige scherm.

Lijst "Dichtstbijzijnde <POI-categoriennaam>"

Na een update kunnen namen van navigatielocaties zijn gewijzigd.

1. Noodgevallen

Noodgevallen
Ziekenhuis
Medische diensten
Apotheek
Politiebureau

2. Tankstation

Tankstation
Tankstation

3. Restaurant

Restaurant
Balkanrestaurant
Bar of pub
Café
Chinees restaurant
Fastfood
Frans restaurant
Duits restaurant
Internationaal restaurant
Italiaans restaurant
Japans restaurant
Koreaans restaurant
Spaans restaurant
Steakhouse

4. Hotel of motel

Hotel of motel
Hotel of motel

5. Transport

Transport
Luchthaven
Busstation
Huurautoservice
Veerhaven
Treinstation

6. Reis

Reis
Grensovergang
Verzorgingsplaats
VVV

7. Parkeren

Parkeren
Park en ride
Parkeergarage
Open parkeergebied

8. Zakelijke en openbare locaties

Zakelijke en openbare locaties
Kerkhof
Gemeentehuis
Bedrijfsgebouw
Wijkcentrum
Tentoonstellings- of conferentiecentrum
Industriegebied
Postkantoor
School
Universiteit of hogeschool

9. Recreatie en attracties

Recreatie en attracties
Amusementspark
Stadscentrum
Golfbaan
Historisch monument
Schaatsbaan
Jachthaven
Museum
Recreatiegebied
Skigebied
Sportcentrum
Toeristische attractie

10. Winkelen

Winkelen
Supermarkt
Winkelcentrum
Wijnmakerij

11. Banken

Banken
Banken

12. Entertainment

Entertainment
Bowlingcentrum
Casino
Bioscoop
Theater
Nachtleven

13. Hyundai-service

Hyundai-service

Hyundai-dealer

MEMO

deel.6 Overige functies

Airconditioning modus

Camera

Android Auto

06

Overige functies

Airconditioning modus

Klimaatmodus gebruiken

Druk op de toets **CLIMATE** van het klimaatsysteem om de statusgegevens schermvullend weer te geven.

Wanneer multimedia wordt gebruikt, worden de gegevens met betrekking tot het klimaatsysteem over dat scherm weergegeven wanneer u de temperatuur (TEMP) regelt of de airconditioning (A/C) inschakelt.

Basismodus scherm



Naam	Omschrijving
1 Temperatuur instellen van bestuurdersstoel en de stoelen van de passagiers	Geeft de geconfigureerde temperatuurinstellingen weer voor de bestuurdersstoel en de stoelen van de passagiers. Het afkoelings- of verwarmingsproces blijft doorgaan totdat de feitelijke temperatuur overeenkomt met de ingestelde temperatuur. i kunt de binnentemperatuur regelen in stappen van 0,5°C binnen een bereik van 15,5°C tot 29,5°C. i LOW wordt weergegeven wanneer de temperatuur is ingesteld op een waarde onder de 15,5°C en HIGH wanneer de temperatuur is ingesteld op een waarde boven de 29,5°C.
2 Richting luchtcirculatie	Hier ziet u welke instellingen zijn geconfigureerd voor de richting van de luchtcirculatie.
3 Luchtvolume	Geeft de geconfigureerde luchtvolumeinstellingen weer.
4 Bedieningsstatus afkoeling/verwarming (AUTO)	U ziet deze status als de toets AUTO is geselecteerd en wanneer afkoeling/verwarming automatisch werkt volgens de geconfigureerde temperatuurinstellingen. i AUTO gaat uit als de toets AUTO is ingeschakeld en u het volgende probeert te doen: - Het luchtvolume regelen - De richting van de luchtcirculatie regelen - De airconditioning (A/C) in-/uitschakelen - De automatische reinigingsfunctie voor verwijderen van vocht op voorruit inschakelen



Naam	Omschrijving
6 Bedieningsstatus airconditioning	U ziet deze als de toets A/C is geselecteerd en de airconditioning begint met afkoe-len/verwarmen.
7 Simultane temperatuurinstellingen voor de bestuurdersstoel en de stoelen van de passagiers (DUAL)	Dit wordt weergegeven als de toets DUAL is geselecteerd als teken dat u de temperatuur voor de bestuurdersstoel en de stoelen van de passagiers tegelijk kunt configureren.

Scherm Klimaatinstelling

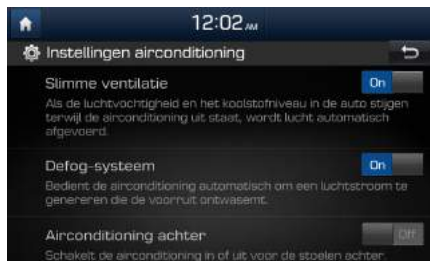

Camera

Informatie over achteruitrijcamera

- Dit apparaat is verbonden met een achteruitrijcamera die ziet wat er zich achter de auto bevindt, zodat u veilig achteruit kunt rijden.
- Wanneer de motor start, schakelt u de versnelling naar R om de achteruitrijcamera te activeren.
- Als u de versnellingspook naar een andere positie brengt, wordt de achteruitrijcamera weer uitgeschakeld.

i Informatie

- Terwijl het apparaat wordt opgestart, zet u de versnelling in de R om de achteruitrijcamera's te activeren.
- Er wordt een aparte chipset gebruikt voor het camerascherm terwijl het apparaat wordt opgestart, dus het scherm kan er anders uitzien nadat het is opgestart.
- Als het apparaat is opgestart, kan het scherm knipperen wanneer u naar een gebruikersinterfacescherm overschakelt.

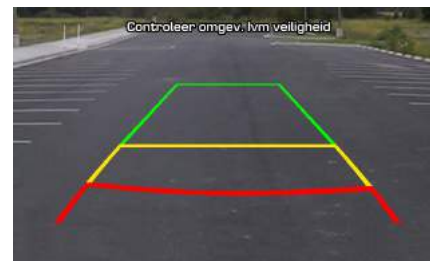

! LET OP

- Er is een groothoeklens in de achteruitrijcamera geïnstalleerd om een breder detectievlak te verkrijgen, dus de feitelijke afstand en de afstand die op het scherm wordt aangegeven, kunnen enigszins verschillen. Voor de veiligheid raden we u aan om zelf ook achter, rechts en links van de auto te kijken of er zich niets bevindt.

Android Auto

Wat is Android Auto?

Met deze functie kunt u uw smartphone tijdens het rijden veilig bedienen. Diverse functies van uw smartphone worden weergegeven op het mediasysteem, zodat u er gemakkelijk gebruik van kunt maken (routebeschrijvingen zoeken, bellen, muziek luisteren, etc.).

Het pictogram “Android Auto” verschijnt als een compatibele Android-telefoon is verbonden. Beschikbare functies en handelingen kunnen verschillen afhankelijk van het model telefoon.

Met Android Auto kunt u tijdens het rijden gebruikmaken van verschillende functies van uw mobiele telefoon. Ga voor meer informatie naar de website van Google: <http://support.google.com/androidauto>.

Voorzorgsmaatregelen

- Android Auto is een geregistreerd handelsmerk van Google Inc.
- Android Auto is niet beschikbaar als de versie van het communicatieprotocol niet wordt ondersteund of uw telefoon niet kan worden herkend als het apparaat ten gevolge van een gebrek of defect in het apparaat zelf is afgesloten.

- Uw telefoon wordt mogelijk niet herkend als de batterij bijna leeg is. Laad uw telefoon op en probeer het opnieuw.
- Als uw telefoon is uitgeschakeld door een defect in het apparaat zelf, reset dan de telefoon en probeer het opnieuw.
- Als u de USB-kabel in een korte periode herhaaldelijk aansluit en loskoppelt, kan dat leiden tot problemen met de telefoon. Dit kan ook leiden tot een defect apparaat.
- De apparaatherkenningstijd kan verschillen afhankelijk van het type apparaat en firmware-/besturingssysteemversie.
- Om deze functie te gebruiken, raden we u aan de speciale kabel te gebruiken. (Een niet-legitiem product kan ruis of storingen veroorzaken.)
- Normale werking is niet gegarandeerd wanneer u willekeurig uw telefoon bedient terwijl Android Auto actief is.
- Android Auto functioneert mogelijk niet goed als gevolg van problemen met de mobiele telefoon.
- Providers kunnen kosten in rekening brengen voor het gebruik van Android Auto.
- De volgende problemen kunnen optreden als gevolg van problemen met de telefoon.
 - Zwarte schermen verschijnen af en toe wanneer u Android Auto opent.
 - Kan geen onderscheid maken tussen telefoons die Android Auto ondersteunen en degenen die dat niet doen.

- ※ Als de diensten niet goed werken als gevolg van problemen die vergelijkbaar zijn met de hierboven genoemde problemen, controleert u uw telefoon en sluit u indien nodig uw telefoon opnieuw aan na het herstarten.
- Auto-spraakopdracht wordt niet ondersteund als Android Auto is aangesloten.
- Android Auto functioneert mogelijk niet hetzelfde als het mediasysteem van de auto.
- Om de functie "Android-spraakopdracht" te gebruiken, houdt u de toets op het stuurwiel ingedrukt (0,8 seconden).
- Het mediasysteem van de auto functioneert wellicht niet correct terwijl Android Auto een mobiel apparaat bedient.
- Afhankelijk van de verbindingstatus geeft Android Auto het scherm met auto-apps weer als het Android-apparaat wordt losgekoppeld. U kunt teruggaan naar Android Auto als dit Android-toestel opnieuw is aangesloten.
- Op de website van Google vindt u veelgestelde vragen en informatie over ondersteuning van mobiele apparaten voor Android Auto.

Android Auto-functies gebruiken

1. Met de beltoets in het stuur kunt u de telefoonfunctie gebruiken terwijl het Android Auto-schermbord wordt weergegeven.
2. Besturingssysteem van de telefoon moet 5.x (Lollipop) of hoger zijn en kan via Google Play worden geïnstalleerd.
3. Op het startscherm of de schermen All. menu's of Info, selecteert u de invoerknop.

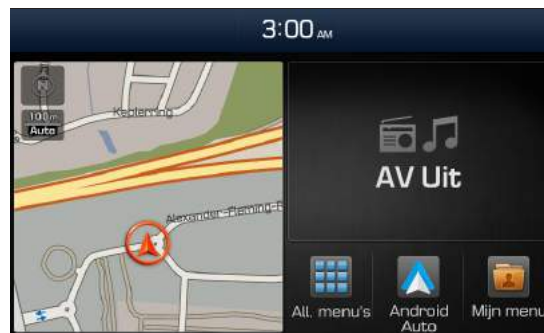

4. U kunt de functies voor navigatie, muziek, telefoon en dergelijke van Android Auto gebruiken.

OPMERKING

- Voordat u uw mobiele telefoon aansluit, controleert u of Android Auto is ingesteld als een standaardapp via Instellingen > Verbindingsinstellingen.
 - Na het aansluiten van de mobiele telefoon, moet u het apparaat ontgrendelen of toestaan dat het verbinding maakt met Android Auto.
 - De schermen en functies op het audiosysteem komen overeen met die van Google. Welke schermen en functies u ziet, is onderhevig aan verandering op basis van het beleid van ieder bedrijf.
-

WAARSCHUWINGEN BIJ GEBRUIK VAN ANDROID AUTO

- Als Android Auto wordt geactiveerd, kunt u alleen telefoonfuncties gebruiken. U kunt geen Bluetooth Media-functies zoals Bluetooth-audio gebruiken. Als u dergelijke functies wilt gebruiken, verwijdert u de USB-kabel vóór gebruik.
 - Android Auto-modus biedt geen ondersteuning voor de functie die u in staat stelt om te zoeken naar muziekbestanden door op de knop  TUNEN te drukken.
 - Als Android Auto niet is geactiveerd, zelfs nadat er een verbinding tot stand is gebracht, controleert u het volgende:
 - Controleer de status van het apparaat (controleer of er een fout is opgetreden).
 - Stop het Android Auto proces en probeer het opnieuw.
 - Controleer of Android Auto is ingesteld voor gebruik via Instellingen > Verbindingsinstellingen.
 - Als Android Auto zelfs na een nieuwe verbindingsooging niet normaal werkt, raadpleegt u de handleiding van Google of bezoekt u onze website.
-

MEMO

07

deel.7 Instellingen

- Instellingen
- Geluidsinstellingen
- Scherminstellingen
- Telefooninstellingen
- Instellingen voor spraakherkenning
- Klokinstellingen
- DivX® VOD
- AUX
- Taal
- Toetsenbordinstellingen
- Instellingen schermbeveiliging
- Verbindingsinstellingen
- Systeeminfo

Instellingen

Instellingen

In het scherm Instellingen kunt u de systeeminstellingen voor de AVN configureren.

Om dit scherm te openen, selecteert u de toets  van het apparaat of de knop

Instellingen in Alle menu's.



Funcies	Omschrijving
1 Navigatie	Geeft instellingen voor Normaal/Scherm/Aanwijzingen/Route/ Veiligheid.
2 Geluid	Geeft de geluidsregelings-opties voor Positie, Lage tonen, Middentonen, Hoge tonen, Volume, Verhouding en Geavanceerd.
3 Scherm	Geeft instellingen voor Aanpassen/Modus.
4 Telefoon	Geeft de instellingsgegevens voor Bluetooth-verbinding/Prioriteit autom. verbinding/Beltoon telefoon/Bluetooth-systeem.
5 Stem herkenning	Geeft de instellingen voor Aanwijzingen en Prioriteit.
6 Klok	Geeft de instellingen Tijd en Weergave.



Funcies	Omschrijving
7 DivX® VOD	Toont de registratiegegevens.
8 AUX	Toont NTSC/PAL-instellingen.
9 Taal/ Language	Geeft instellingen voor wijzigen van de taal.
10 Toetsenbord	Geeft instellingen voor aanpassen toetsenbordindeling.
11 Screen Saver	Geeft instellingen voor Klok/Foto/Geen.
12 Verbinding	Hiermee stelt u de verbindinginstellingen in voor Android Auto.
13 Systeeminfo	Biedt informatie over software en opslagruimte.
14 Weergave Uit	Toets Weergave Uit (aanraakactivering)

Geluidinstellingen

Hiermee stelt u de geluidseffecten voor het hele systeem in.



Funcities	Omschrijving
1 Fader/ Balans	Selecteer de knop Omhoog/Omlaag/ Links/Rechts om de geluidspositie te regelen. Druk op Centrum om het geluid in het midden van het voertuig te centreren.
2 Equalizer	Versleep de schuifbalk om de instellingen voor lage tonen/middentonen/hoge tonen te regelen. Druk op Centrum om de instellingen toe te passen.

Funcities	Omschrijving
3 Volumebeheer	U kunt de verhouding aanpassen tussen het volume van navigatie-aanwijzingen en het volume van gewone audio.
4 Geavanceerd	U kunt extra audio-opties selecteren, zoals "Speed Dependent Volume Control (Snelheidsafhank. volumeregeling)", dat het audiovolume aanpast aan de voertuigsnelheid, "Variable EQ" (Variabele equalizer), "Surround", "Quantum Logic Surround"
5 Piep	Selecteer deze optie als er een pieptoon moet klinken wanneer op knoppen wordt gedrukt.

i Informatie

- Geavanceerde geluidinstellingen kunnen verschillen, afhankelijk van de gekozen versterkingsoptie.
- De stoelvorm kan verschillen, afhankelijk van het voertuigmodel.

Scherminstellingen

Hiermee regelt u de helderheid van het scherm en de beeldfrequentie voor het hele systeem.



Funcities	Omschrijving
1 Aanpassen	Sleep de schuifbalk naar links of rechts om de instellingen te regelen voor Helderheid/Tint/Contrast/Verzadiging. Druk op Centrum om de instellingen toe te passen.
2 Verlichting	U kunt de opties Daglicht/Nacht/Automatisch voor de helderheid van het scherm naar gelang de verschillende modi selecteren.

Funcies	Omschrijving
3 Ratio	U kunt de beeldverhouding wisselen tussen normaal, volledig scherm en breedbeeld. Deze optie is alleen beschikbaar in de video-modus.
4 Weergave Uit	Toets Weergave Uit (aanraakactivering)

Telefooninstellingen

Hiermee past u de Bluetooth-instellingen van de telefoon aan.

Telefooninstellingen

- Selecteer de toets  voor de hoofdeenheid ► Selecteer .
- Startscherm ► Selecteer  ► Selecteer  ► Selecteer .







Bluetooth-verbindingsoinstellingen

Selecteer de toets  in de hoofdeenheid ► Selecteer  ► Selecteer





Funcities	Omschrijving
1 Lijst met gekoppelde apparaten	Toont de lijst met gekoppelde Bluetooth-apparaten. Wanneer u een apparaat kiest in de lijst, wordt dat apparaat gekoppeld of losgekoppeld.
2 Status Bluetooth-audioverbinding	Er verschijnt een pictogram wanneer u een Bluetooth-audioverbinding maakt.
3 Status Bluetooth-handsfree verbinding	Er verschijnt een pictogram wanneer u een Bluetooth-handsfreeverbinding maakt.
4 Voeg nieuwe toe	Een nieuw Bluetooth-apparaat registreren
5 Verwijderen	Een gekoppeld apparaat selecteren en verwijderen
6 Alles verwijderen	Alle gekoppelde apparaten verwijderen
7 Help	Hiermee schakelt u over naar het Help-scherm voor Bluetooth-verbindingen.

i Informatie

- Er kunnen maximaal vijf Bluetooth-apparaten worden gekoppeld.
 - Er kan slechts één Bluetooth-apparaat tegelijkertijd gekoppeld zijn.
 - Als er al één Bluetooth-apparaat is gekoppeld, kan geen ander apparaat worden gekoppeld.
 - Wanneer u een gekoppeld apparaat verwijdert, worden ook de volledige oproepgeschiedenis en alle contactgegevens verwijderd die waren opgeslagen in de hoofdeenheid.
 - Bluetooth-handsfree- en Bluetooth-audiofuncties worden ondersteund.
 - Handsfree- en audio-ondersteunde apparaten, zoals een Bluetooth-smartphone of audio, functioneren normaal.
 - Wanneer een Bluetooth-apparaat is aangesloten en de Bluetooth-verbinding onverwachts wordt verbroken, hetzij omdat het zich buiten het ontvangstgebied bevindt, hetzij doordat het apparaat wordt uitgeschakeld of door een Bluetooth-verbindingfout, zoekt het Bluetooth-apparaat automatisch naar de dichtstbijzijnde Bluetooth-apparaten en maakt er verbinding mee.
-
- Als het systeem instabiel is vanwege een verbindingfout van een Bluetooth-apparaat in het voertuig, kunt u de standaard-fabrieksinstellingen herstellen.
 - De standaardfabrieksinstellingen herstelt u door de Bluetooth-instellingen terug te zetten naar de fabrieksinstellingen.
 - Selecteer de toets  ► Selecteer  ► Selecteer  ► Selecteer 
-

Prioriteit automatische verbinding



Selecteer de toets  in de hoofdeenheid ► Selecteer  ► Selecteer .



Wanneer de motor loopt, wordt het geselecteerde Bluetooth-apparaat automatisch verbonden. Als u het geselecteerde apparaat niet kunt verbinden, wordt automatisch het apparaat dat eerder verbonden was, weer gekoppeld. Mocht dit ook mislukken, dan wordt door deze functie geprobeerd om alle voorheen gekoppelde apparaten één voor één te koppelen.

Afhankelijk van de ingestelde prioriteit voor automatisch verbinden kan het enige tijd duren voordat verbinding wordt gemaakt met een apparaat.

Beltoon

Selecteer de toets  in de hoofdeenheid ► Selecteer  ► Selecteer .



Funcities	Omschrijving
1 Mobiële beltoon gebruiken	De beltoon van de geconfigureerde mobiele telefoon klinkt uit de luidsprekers van het voertuig wanneer iemand u belt op uw mobiele telefoon. Als deze functie door een bepaalde mobiele telefoon niet wordt ondersteund, wordt de gewone beltoon van het voertuig gebruikt.
2 Systeem-beltoon gebruiken	De beltoon van het systeem wordt gebruikt.
3 Instellingen	Hiermee kunt u de beltoon wijzigen.
4 Type beltoon	Hiermee selecteert u een beltoon op naam.
5 Voorbeeld	Geeft een voorbeeld van de beschikbare beltonen weer.

Bluetooth-info systeem

Selecteer de toets  in de hoofdeenhed ► Selecteer  ► Selecteer Bluetooth-info systeem .



Funcies	Omschrijving
1 Apparaatnaam	U kunt de Bluetooth-apparaatnaam van het voertuig aanpassen.
2 Toegangscode	U kunt het wachtwoord wijzigen dat wordt gebruikt voor verificatie van het Bluetooth-apparaat. Het oorspronkelijke wachtwoord is 0000.

Funcies	Omschrijving
3 Standaard fabrieksinstellingen	U kunt alle gekoppelde apparaten verwijderen en de standaard Bluetooth-instellingen terugzetten. Als u de optie Standaard fabrieksinstellingen selecteert, worden alle gekoppelde apparaten verwijderd en worden de fabrieksinstellingen van het apparaat weer teruggezet.

Informatie

- De naam van het apparaat hierboven is slechts een voorbeeld. Controleer de werkelijke informatie op het product.

Instellingen voor spraakherkenning

Configureer hoe u wilt bellen met gesproken aanwijzingen en spraakherkenning.



Funcies	Omschrijving
Begeleiding	Selecteer één van de opties bij Gedetailleerde instructies, Eenvoudige instructies of Geen instructies.

Klokinstellingen

Geef de instellingen voor datum en tijd.



Functies	Omschrijving
1 Tijd	Geeft de opties GPS-tijd, Instellingen voor datum/tijd, Zomertijd en 24-uur.
2 Weergeven	Biedt opties waarmee u een digitale of analoge klokwidget kunt selecteren voor de schermbeveiliging of het startscherm en waarmee u de instellingen voor Datum weergeven kunt selecteren.

DivX® VOD

Zoek eerst de registratiecode op de DivX®-startpagina op voordat u voor de eerste keer video's gaat afspelen die zijn beveiligd met DivX®.



Voordat u DivX-video's kunt afspelen, moet u de productregistratiecode die op deze pagina wordt weergegeven, eerst online registreren.

AUX

Hiermee stelt u de AUX-verbindingmethode conform de schermuitvoermodus in.



Controleer welke schermuitvoermethoden het externe apparaat gebruikt om de benodigde AUX-verbindingmethode te bepalen (NTSC of PAL). Het scherm wordt mogelijk niet correct weergegeven als de externe verbindingmethode afwijkt.

Functies	Omschrijving
1 NTSC	De televisiestandaard in Zuid-Korea, de V.S. en Japan.
2 PAL	De televisiestandaard in Europa en China.

Taal

U kunt de weergegeven systeemtaal configureren.



Wanneer de taal wordt aangepast, verandert de systeemtaal automatisch mee. Unieke gegevens zoals de MP3-bestandsnaam worden niet gewijzigd. Houd er rekening mee dat spraakherkenning door sommige talen niet wordt ondersteund.

Toetsenbordinstellingen

U kunt per taal een toetsenbordindeling configureren.



U kunt ABCD- of QWERTY-toetsenbordindelingen instellen voor het systeem.

i Informatie

- Geconfigureerde toetsenbordindelingen worden toegepast op alle invoermodi.

Instellingen schermbeveiliging

Hiermee kunt u configureren dat een bepaald scherm verschijnt wanneer het systeem in de energiebesparende stand staat.



De opties zijn Klok/Foto/Geen beeld. Als u een **Foto** wilt gebruiken, kunt u een afbeelding kiezen vanaf een USB-bestand en instellen met behulp van de knop

Bladeren.

Verbindingsinstellingen

U kunt instellen dat Android Auto wordt geactiveerd als er een Android-apparaat wordt aangesloten.

Android Auto

Als Android Auto is geselecteerd, kunt u gebruikmaken van de functies van de Android-telefoon via een USB-kabel en Bluetooth-verbinding. De meest recente versie van Android moet zijn geïnstalleerd op de telefoon (Android 5.0 en hoger). Als Android Auto wordt uitgevoerd, kunt u bepaalde functies niet gebruiken.



i Informatie

- Deze instelling wordt uitgeschakeld als een apparaat is aangesloten op de USB-poort van het voertuig.

Systeeminfo

Op het scherm Systeeminfo kunt u gegevens bekijken over de softwareversie, updates en status van de opslagruimte.



Funcies	Omschrijving
1 Software-info	Systeemversiegegevens en informatie over updates zijn beschikbaar. Selecteer de knop Bijwerken om het systeem bij te werken. Nadat de update is voltooid, wordt het systeem automatisch opnieuw opgestart.
2 Opslag	Geeft de beschikbare geheugenruimte voor mediabestanden en applicaties weer.

Systemupdate

Plaats als het scherm Systeeminfo is geopend, het bijgewerkte geheugen (de USB-stick of SD-kaart) met het laatst gedownloade bestand en selecteer vervolgens de knop **Bijwerken** om de update te starten. Daarna wordt het systeem automatisch opnieuw gestart.

Informatie

- Voor dit product zijn aanvullende software-updates benodigd, nieuwe extra functies en vernieuwde kaarten. Alles bij elkaar kan het enige tijd duren voordat deze update is voltooid, afhankelijk van de hoeveelheid gegevens van de update.

LET OP

- Als tijdens de update de stroomtoevoer wordt onderbroken of als de USB-stick of SD-kaart wordt verwijderd, kunnen de gegevens beschadigd raken. Wacht met het uitzetten van de motor totdat de update is voltooid.
-

MEMO

08

deel.8 **Bijlage**

Productspecificatie

Voordat u aanneemt dat het product een storing vertoont

Problemen oplossen

FAQ

Bijlage

Productspecificatie

TFT-LCD

Schermgrootte	Navigatieapparaat - 7 " (166.6 x 105.8 mm)
Resolutie	Navigatieapparaat - 384.000 pixels (Resolutie: 800 x 480)
Besturingsmethode	Actief matrix TFT-scherm (Thin Film Transistor)
Kijkhoek	Links/rechts, boven/onder: 89° in elke richting
Interne verlichting	LED

Radio

Kanalen	FM	87.50 MHz~108.00 MHz (in stappen van: 50 kHz)
	AM	522 kHz~1620 kHz (in stappen van: 9 kHz)
Gevoeligheid	FM : Minder dan 10 dBu/AM : Minder dan 40 dBu	
Vervormingsfactor	Minder dan 2%	

Gemeenschappelijk

Naam	Autonavigatie-eenheid met TFT LCD-scherm		
Stroomvoorziening	14,4 V gelijkstroom (DC)	Bedrijfsspanning	DC 9 V ~ DC 16V
Stroomverbruik	2,5 A	Stroomverbruik in slaapstand	0,5mA (Alleen hoofdeenheid)
Bedrijfstemperatuur	-20 ~ +70°C (-4 ~ +158°F)	Opslagtemperatuur	-40 ~ +85°C (-40 ~ +185°F)
Afmetingen	187 X 102 X 167.5 mm (hoofdkast)		
Gewicht	2,4 kg		

Bluetooth® Wireless Technology

Frequentiebereik	2402 ~ 2480 MHz	Specificatie® Bluetooth- ondersteuning	3,0
Ondersteund profiel	Handsfree(1.6), A2DP(1.2), AVRCP(1.4), PBAP(1.0)		
Uitvoer	0,125mW		
Aantal kanalen	79 kanalen		

LET OP

- De fabrikant en installateur kunnen geen services leveren met betrekking tot ultieme betrouwbaarheid in levensbedreigende situaties, aangezien de betreffende radioapparatuur onderhevig is aan radio-interferentie.

Informatie

- Meer informatie, waaronder de conformiteitsverklaring van de fabrikant, is verkrijgbaar op de HYUNDAI-website: <http://service.hyundai-motor.com>

Voordat u aanneemt dat het product een storing vertoont

1. Fouten die optreden tijdens het gebruik of de installatie van het apparaat, kunnen ten onrechte worden aangezien voor een storing van het apparaat.
2. Als u problemen ondervindt met het apparaat, kunt u proberen of de onderstaande adviezen uitkomst bieden.
3. Als het probleem zich blijft voordoen, neemt u contact op met uw HYUNDAI-verkoper.

Probleem	Mogelijke oorzaak
Ik zie kleine rode, blauwe of groene stipjes op het scherm	<ul style="list-style-type: none"> • Omdat het LCD-scherm is geproduceerd met technologie die een grote punt dichtheid vereist, kan bij 0,01 % van het totale aantal pixels een pixel- of belichtingsfout optreden
Er is geen geluid of geen beeld	<ul style="list-style-type: none"> • Staat de schakelaar van het voertuig op [ACC] of op [ON]? • Is het SYSTEEM uitgeschakeld [OFF]?
Het scherm wordt weergegeven maar het geluid doet het niet	<ul style="list-style-type: none"> • Is het volume op een onhoorbaar zacht niveau ingesteld? • Wordt het volume gedempt?

Probleem	Mogelijke oorzaak
Wanneer de stroom is ingeschakeld, blijven de hoeken van het scherm donker	<ul style="list-style-type: none"> • Het display ziet er enigszins donker uit na langdurige perioden van gebruik. Dit is normaal bij LCD-schermen. Het is geen storing • Als het scherm erg donker is, neemt u contact op met uw dichtstbijzijnde HYUNDAI-verkoper voor hulp
Het geluid komt maar uit één luidspreker	<ul style="list-style-type: none"> • Zijn de posities voor Fader of Balans van de geluidsinstellingen helemaal naar één kant geschoven?
Het geluid werkt niet in de AUX-modus	<ul style="list-style-type: none"> • Zijn de connectoren voor het geluid wel goed in de AUX-terminal gestoken?
Het externe apparaat werkt niet	<ul style="list-style-type: none"> • Is het externe apparaat aangesloten met een gewone verbindingskabel?
Nadat de stroom is ingeschakeld, wordt de laatste gebruikte schermmodus niet meer weergegeven	<p>In modi waarin bestanden worden afgespeeld door externe bronnen te lezen, zoals discs, USB, iPod of de Bluetooth[®] streamingmodus, wordt het scherm met de laatste afgespeelde modus mogelijk niet goed geladen</p> <ul style="list-style-type: none"> • Als er zich geen disc in het apparaat bevindt of als het bijbehorende apparaat niet is aangesloten, wordt de gebruiksmodus ingeschakeld die vóór de laatste gebruikte modus werd gebruikt • Als ook die modus niet naar behoren kan worden afgespeeld, wordt de daarvoor gebruikte gebruiksmodus ingeschakeld

Problemen oplossen

Probleem	Mogelijke oorzaak	Countermeasure
De stroom wordt niet ingeschakeld	De zekering zit los	<ul style="list-style-type: none"> Vervang deze door een geschikte zekering Als de zekering weer losraakt, neemt u dan contact op met uw verkoper of servicecentrum
	Apparaat is niet goed aangesloten	<ul style="list-style-type: none"> Kijk of de kabels van het apparaat goed zijn aangesloten
Het systeem speelt niets af	De accu van het voertuig is (bijna) leeg	<ul style="list-style-type: none"> Laad de accu op. Als het probleem zich blijft voordoen, neemt u contact op met de verkoper of het servicecentrum

Probleem	Mogelijke oorzaak	Countermeasure
Het beeld heeft een matige kwaliteit kleur-/toonkwaliteit	<ul style="list-style-type: none"> De helderheid, verzadiging, tint en contrastniveaus zijn niet goed ingesteld 	<ul style="list-style-type: none"> Stel de helderheid, verzadiging, tint en contrastniveaus in op de juiste niveaus met de opties bij Scherminstellingen
Het geluid werkt niet	<ul style="list-style-type: none"> Het volumeniveau is op het laagste niveau ingesteld De verbinding is niet goed aangesloten 	<ul style="list-style-type: none"> Zet het volumeniveau hoger Kijk of de kabels van het apparaat goed zijn aangesloten
	<ul style="list-style-type: none"> Het apparaat is momenteel bezig met vooruitspoelen, terugspoelen, scannen of afspelen in de langzame modus 	<ul style="list-style-type: none"> Het geluid werkt niet goed wanneer het apparaat bezig is met vooruitspoelen, terugspoelen, scannen of afspelen in de langzame modus
De geluids- of beeldkwaliteit is matig	<ul style="list-style-type: none"> Er komen trillingen vanuit het installatiepunt van de conversieschakelaar Kleur-/toonkwaliteit van het beeld is matig 	<ul style="list-style-type: none"> Mogelijk treedt kortsluiting in het geluid op waardoor het beeld vervormt als het apparaat trilt Het apparaat werkt weer normaal zodra de trillingen stoppen

Probleem	Mogelijke oorzaak	Countermeasure
De USB werkt niet	<ul style="list-style-type: none"> • Het USB-geheugen is beschadigd • Het USB-geheugen is beschadigd door een virus • Er wordt een elders aangeschafte USB HUB gebruikt • Er wordt een USB-verlengkabel gebruikt • Er wordt een USB-geheugenstick gebruikt zonder metalen beschermkapje • Er wordt een HDD-, CF- of SD-geheugen gebruikt • Er zijn geen muziekbestanden om af te spelen 	<ul style="list-style-type: none"> • Gebruik de USB nadat deze is geformatteerd naar FAT 12/16/32-indeling • Verwijder eventuele vreemde stoffen op het contactoppervlak van het USB-geheugen en de multimediaterminal • Sluit het USB-geheugen rechtstreeks aan op de multimedia-terminal van het voertuig • Sluit het USB-geheugen rechtstreeks aan op de multimediaterminal van het voertuig • Gebruik een standaard USB-geheugen • Gebruik een standaard USB-geheugen • Alleen MP3- en WMA-bestandsindelingen worden ondersteund. Gebruik alleen de ondersteunde muziekindelingen

Probleem	Mogelijke oorzaak	Countermeasure
De iPod wordt niet herkend, ondanks dat die is aangesloten	<ul style="list-style-type: none"> • Er zijn geen nummers om af te spelen • De firmwareversie van de iPod is niet goed bijgewerkt • Het iPod-apparaat herkent geen downloads 	<ul style="list-style-type: none"> • Gebruik iTunes om MP3-bestanden te downloaden en op te slaan op de iPod • Gebruik iTunes om de firmwareversie bij te werken en sluit de iPod opnieuw aan op het apparaat • Reset de iPod en sluit deze opnieuw aan op het apparaat

i Informatie

- Als er tijdens het gebruik van het apparaat een onregelmatigheid optreedt die niet kan worden verholpen op de hierboven beschreven manieren, drukt u op de toets RESETTEN om het systeem te resetten.
- Druk op de toets RESETTEN en houd deze (langer dan 1 seconde) ingedrukt. De stroomvoorziening van het apparaat wordt uitgeschakeld en het systeem wordt gereset.

FAQ

Over de koppeling van mobiele telefoons

V Ik kan mijn mobiele telefoon niet koppelen. Waar ligt dit aan?

A Controleer of de Bluetooth[®]-functie wordt ondersteund door uw mobiele telefoon. Controleer of Bluetooth op de mobiele telefoon is ingesteld op 'OFF' (uit). Als dit het geval is, stelt u Bluetooth in op 'ON' (aan). Als de mobiele telefoon dan nog steeds niet wordt herkend, zet u Bluetooth uit en weer aan en probeert u het nogmaals. Of u verwijdert de apparaatregistratie uit de AVN en mobiele telefoon en registreert de mobiele telefoon vervolgens opnieuw.

V Wat is het verschil tussen koppelen van een mobiele telefoon en aansluiten van een mobiele telefoon?

A Koppeling vindt plaats door identificatie van de hoofdeenheid en de mobiele telefoon. Mobiele telefoons die zijn gekoppeld aan de hoofdeenheid, kunnen worden aangesloten of de aansluiting kan worden verbroken, totdat de gekoppelde mobiele telefoon uit het systeem wordt verwijderd. Bluetooth[®] Handsfree-functies, zoals bellen of beantwoorden van telefonische oproepen of het beheren van contactpersonen, worden alleen ondersteund als de desbetreffende mobiele telefoon is aangesloten op de hoofdeenheid.

V Wat is een wachtwoordsleutel?

A Een wachtwoordsleutel is het wachtwoord dat wordt gebruikt om de verbinding tussen de hoofdeenheid en de mobiele telefoon te verifiëren. De wachtwoordsleutel hoeft slechts één keer te worden ingevoerd, namelijk wanneer de mobiele telefoon voor het eerst wordt gekoppeld.

De oorspronkelijke wachtwoordsleutel is 0000. U kunt deze wijzigen met de volgende menu-opties:



Over bellen/beantwoorden van telefonische oproepen

V Hoe kan ik een gesprek aannemen?

A Wanneer u wordt gebeld, verschijnt hierover een melding op het scherm. Als u de inkomende gespreksoproep wilt beantwoorden, drukt u op de knop **Accepteren** op het scherm of op de toets  op de afstandsbediening op het stuur.

Als u de oproep wilt afwijzen, drukt u op de knop **Weigeren** op het scherm of op de toets  op de afstandsbediening op het stuur.

V Wat moet ik doen als ik handsfree een gesprek voer maar de oproep naar mijn mobiele telefoon wil overzetten?

A Terwijl u belt, drukt u op de toets  op de afstandsbediening op het stuur en houdt u deze (langer dan 0,8 seconden) ingedrukt. U kunt ook drukken op de knop **Privé** onder aan het scherm Telefoon om het gesprek over te zetten naar uw mobiele telefoon.

Bluetooth® Wireless Technology/ gebruiksomgeving hoofdeenheid

V Welk bereik heeft mijn draadloze verbinding?

A U kunt de draadloze verbinding gebruiken binnen een straal van 10 m.

V Hoeveel mobiele telefoons kan ik aan het systeem koppelen?

A Er kunnen maximaal vijf mobiele telefoons aan worden gekoppeld.

V Waarom is de gesprekskwaliteit soms zo matig?

A Controleer of de ontvangstgevoeligheid van de mobiele telefoon toereikend is wanneer de gesprekskwaliteit slechter wordt. De gesprekskwaliteit kan verslechteren wanneer de signaalsterkte zwak is. De gesprekskwaliteit kan ook afnemen als metalen voorwerpen, zoals blikjes drank, in de buurt van de mobiele telefoon worden geplaatst. Controleer of er zich metalen voorwerpen in de buurt van de mobiele telefoon bevinden. De gespreks- en geluidskwaliteit kan ook per type mobiele telefoon verschillen.

Belangrijke veiligheidsinformatie

Lees voordat u het Multimediasysteem in gebruik neemt, eerst alle instructies en veiligheidsinformatie door die in deze handleiding voor de eindgebruiker ("Gebruikershandleiding") worden aangeboden. Het niet naleven van de voorzorgsmaatregelen uit deze Gebruikershandleiding kan tot een ongeval leiden of andere ernstige gevolgen hebben.

Bewaar deze Gebruikershandleiding in uw voertuig

Wanneer u deze Gebruikershandleiding in het voertuig bewaart, heeft u die altijd bij de hand als naslagwerk. Dit is ook nuttig voor andere gebruikers die niet bekend zijn met het Multimediasysteem. Zorg vóórdát u het systeem voor het eerst in gebruik neemt, ervoor dat alle personen toegang hebben tot deze Gebruikershandleiding en de instructies en veiligheidsinformatie hierin zorgvuldig doorlezen.

Waarschuwing:

Als u tijdens het rijden bepaalde delen van dit systeem bedient, kan dit uw aandacht van de weg afleiden, wat kan leiden tot een ongeval of andere ernstige gevolgen. Wijzig geen systeeminstellingen en voer geen non-verbale gegevens in (met uw handen) terwijl u rijdt. Zet het voertuig op een veilige en toegestane manier aan de kant van de weg voordat u dergelijke handelingen gaat uitvoeren. Dit is belangrijk omdat tijdens het instellen of wijzigen van bepaalde functies uw aandacht kan worden afgeleid van de weg en u uw handen van het stuur moet halen.

Algemene bediening

Bediening met gesproken opdrachten

Bepaalde functies in het Multimediasysteem kunnen worden uitgevoerd door middel van alleen gesproken opdrachten. Door gesproken opdrachten te gebruiken terwijl u rijdt, kunt u het systeem bedienen zonder dat u uw handen van het stuur hoeft te halen.

Langere perioden naar het scherm kijken

Open tijdens het rijden geen functie waarvoor u langere tijd naar het scherm moet kijken. Zet het voertuig op een veilige en toegestane manier aan de kant van de weg voordat u probeert een functie van het systeem te openen waarvoor u langere tijd uw blik en aandacht op het scherm gericht moet houden. Zelfs nu en dan kort een blik werpen op het scherm kan gevaar opleveren als uw aandacht daardoor op een cruciaal moment wordt afgeleid van de weg.

Volume

Stel het volume niet in op een extreem hoog geluidsvolume. Houd het volume zodanig binnen de perken dat u het overige verkeer en signalen van hulpverleningsvoertuigen tijdens het rijden altijd nog kunt horen. Als u rijdt terwijl u deze geluiden niet kunt horen, kan dit een ongeval veroorzaken.

Navigatiefuncties

Eventuele navigatiefuncties van het systeem zijn bedoeld om stap-voor-stap-instructies te geven om u naar uw gewenste bestemming te leiden. Zie erop toe dat alle personen die dit systeem gebruiken, de instructies en veiligheidsinformatie zorgvuldig doorlezen en ook helemaal begrijpen.

Gevaar afgeleid te worden

Sommige navigatiefuncties moeten handmatig (niet via gesproken opdrachten maar non-verbaal) worden ingesteld. Door te proberen om dergelijke instellingen te configureren of gegevens in te voeren tijdens het rijden, kan uw aandacht worden afgeleid. Dit kan leiden tot een ongeval of andere ernstige gevolgen. Zet het voertuig op een veilige en toegestane manier aan de kant van de weg voordat u dergelijke handelingen gaat uitvoeren.

Gebruik uw gezonde verstand

Alle navigatiefuncties worden uitsluitend als hulpmiddel aangeboden. Neem uw rijbeslissingen op basis van uw eigen observaties van de plaatselijke omstandigheden en op basis van bestaande verkeersregels. De navigatiefuncties zijn niet bedoeld ter vervanging van uw eigen beoordelingsvermogen. Als de route-instructies die door dit systeem worden voorgesteld, indruisen tegen de plaatselijke verkeersbepalingen of uw eigen beoordelingsvermogen of kennis van veilig rijgedrag, gaan de plaatselijke verkeersbepalingen of uw eigen beoordelingsvermogen/kennis van veilig rijgedrag altijd vóór.

Veilig weggebruik

Volg de voorgestelde routeaanwijzingen niet op als u hierdoor onveilige of onwettige rijmanoeuvres moet maken, of hierdoor in een onveilige situatie terechtkomt, of als u naar een gebied wordt geleid dat u als onveilig beschouwt. De chauffeur is de eindverantwoordelijke voor het veilig besturen van het voertuig. De chauffeur is daarom degene die moet beoordelen of het veilig is om de voorgestelde routeaanwijzingen op te volgen.

Potentiële onnauwkeurigheden in kaarten

De kaarten die in dit systeem zijn gebruikt, zijn niet altijd 100% nauwkeurig. Er kunnen altijd wegomleidingen, verkeerscontroles of bijzondere rij-omstandigheden zijn. Gebruik altijd uw gezonde verstand en logica als het gaat om het opvolgen van voorgestelde routes.

Hulpverleningsdiensten

Vertrouw niet blindelings op eventuele navigatiefuncties die in het systeem zijn opgenomen, als u op weg bent naar een instantie voor noodhulpverlening. Vraag bij plaatselijke instanties na waar u precies moet zijn, of bel het alarmnummer voor adres- en routegegevens. Niet alle hulpverlenende diensten zoals politiebureaus, brandweerkazernes, ziekenhuizen en klinieken staan in de kaartendatabase voor navigatiefuncties.

Gebruik van spraakherkenningsfuncties

Spraakherkenningssoftware is in feite een statistisch proces dat onderhevig is aan fouten. Het is uw eigen verantwoordelijkheid om alle spraakherkenningsfuncties in het systeem te controleren en eventuele fouten te verhelpen.

MEMO

MEMO