

KONA Electric



K4MS4-DA000

- De functies en services die in deze handleiding worden beschreven, kunnen zonder voorafgaande kennisgeving worden gewijzigd ter verbetering van het product. Als de systeemsoftware is bijgewerkt, zien de afbeeldingen in deze handleiding er mogelijk anders uit dan de werkelijke afbeeldingen in het systeem.
- De functies en services die in deze handleiding worden beschreven kunnen verschillen van de functies en services in uw voertuig. Raadpleeg de gebruikershandleiding of catalogus voor uw voertuig voor meer informatie over uw voertuig.
- Het ontwerp en de specificaties van het systeem kunnen zonder voorafgaande kennisgeving worden gewijzigd ter verbetering van het product.
- Het multimediasysteem bevat opensourcesoftware, inclusief maar niet beperkt tot software die is gedistribueerd en/of gewijzigd onder de GNU General Public License, versie 2, juni 1991 en de GNU Lesser General Public License, versie 2.1, februari 1999.
Neem contact met ons op via MOBIS_OSSrequest@mobis.co.kr voor meer informatie en voor gerelateerd materiaal, inclusief maar niet beperkt tot de hierboven genoemde licenties en software.

Beschikbare informatie voor gebruikers



Gebruikershandleiding voor het multimediasysteem voor auto's (PDF)

In deze handleiding vindt u een overzicht van de functies van uw systeem en uitleg over het gebruik. Neem deze handleiding door voor een veilig en juist gebruik van het systeem.



Naslaghandleiding voor het multimediasysteem voor auto's (afgedrukte versie)

Deze handleiding combineert de essentiële gegevens in een korte naslaghandleiding. Gebruik deze handleiding om instructies en beschrijvingen snel te raadplegen.



Snelle gids

Deze handleiding is het ingebouwde helpstelsel. Hier vindt u basisinformatie over de bediening van het systeem en kunt u een korte beschrijving van de belangrijkste functies bekijken.

- Om deze handleiding te bekijken, gaat u naar het startscherm en tikt u op **Alle menu's ► Snelle gids**.

Om veiligheidsredenen is deze handleiding niet beschikbaar wanneer het voertuig in beweging is. Parkeer uw voertuig op een veilige plek voordat u de naslaghandleiding raadpleegt.

De symbolen in deze handleiding



Waarschuwing

Belangrijke informatie voor de veiligheid van de gebruiker. Het niet naleven van deze waarschuwingen kan leiden tot ernstig letsel of de dood.



Let op

Belangrijke informatie voor de veiligheid van de gebruiker. Het niet naleven hiervan kan leiden tot persoonlijk letsel of schade aan of een slechte werking van uw voertuig.



Opmerking

Nuttige informatie over eenvoudig gebruik.

***indien aanwezig**

Beschrijvingen van optionele functies.

Deze handleiding bevat alle specificaties, inclusief alle slanke modellen en optionele specificaties. U vindt mogelijk beschrijvingen van functies die niet in uw systeem aanwezig zijn.

Waarschuwingen voor de veiligheid

Voor een veilig gebruik volgt u de onderstaande instructies. Als u dit niet doet, kan de kans op een verkeersongeluk worden vergroot, wat kan leiden tot de dood of persoonlijk letsel.

Tijdens het rijden

Bedien het systeem niet tijdens het rijden.

- Als u wordt afgeleid tijdens het rijden, kunt u de controle over uw voertuig verliezen, met een ongeval, persoonlijk letsel of zelfs de dood tot gevolg. Een veilige bediening van het voertuig, draagbare apparaten, apparatuur of systemen in het voertuig volgens de wettelijke vereisten is de primaire verantwoordelijkheid van de chauffeur. Tijdens het besturen van het voertuig dient de chauffeur geen apparaten te bedienen.

Kijk naar niet het scherm tijdens het rijden.

- Als u tijdens het rijden wordt afgeleid, kan dit leiden tot een verkeersongeval.
- Stop uw voertuig op een veilige plek voordat u functies gebruikt waarvoor u meerdere handelingen moet uitvoeren.

Stop uw voertuig voordat u uw mobiele telefoon gebruikt.

- Het gebruik van een mobiele telefoon tijdens het rijden kan een verkeersongeval tot gevolg hebben.
- Gebruik indien nodig de functie Bluetooth Handsfree om oproepen te plaatsen en houd de oproepen zo kort mogelijk.

Stel het volume laag in, zodat u omgevingsgeluid kunt horen.

- Als u omgevingsgeluid niet meer kunt horen, kan dit leiden tot een verkeersongeval.
- Als u gedurende langere tijd naar een hoog volume luistert, kan uw gehoor beschadigd raken.

Het systeem gebruiken

Demonteer of wijzig het systeem niet.

- Als u dit wel doet, kan dit leiden tot een ongeval, brand of een elektrische schok.

Zorg ervoor dat er geen vloeistoffen of vreemde substanties in het systeem terechtkomen.

- Dit kan namelijk leiden tot schadelijke dampen, brand of een slecht functionerend systeem.

Stop het gebruik van het systeem als het niet goed functioneert, zoals wanneer er geen audio te horen is of het display niet werkt.

- Als u het systeem blijft gebruiken als het niet goed functioneert, kan dit leiden tot brand, elektrische schok of systeemfouten.

Opmerking

Als u problemen hebt met het systeem, neemt u contact op met de verkoper of een dealer.

Instructies voor de veiligheid

Voor een veilig gebruik volgt u de onderstaande instructies. Het niet naleven hiervan kan leiden tot persoonlijk letsel of schade aan het systeem.

Het systeem bedienen

Gebruik het systeem als de motor is gestart.

- Als u het systeem langdurig gebruikt terwijl de motor niet loopt, kan de accu leeg raken.

Installeer geen niet-goedgekeurde producten.

- Als u niet-goedgekeurde producten gebruikt, kan dit leiden tot een fout tijdens het gebruik van het systeem.
- Systeemfouten die zijn veroorzaakt door de installatie van niet-goedgekeurde producten vallen niet onder de garantie.

Het systeem gebruiken

Oefen geen overmatige kracht uit tijdens het gebruik van het systeem.

- Als u overmatige kracht op het scherm uitoefent, kan het lcd-scherm of het touchpaneel beschadigd raken.

Als u het scherm of het toetspaneel wilt reinigen, zet u de motor af en gebruikt u een zachte, droge doek.

- Als u een ruwe doek of oplosmiddelen (zoals alcohol, benzeen of ververdunner) gebruikt, kan dit leiden tot krasjes of chemische schade aan het oppervlak.

Als u een vloeibare luchtverfrisser aan de ventilatieopening hangt, kan het oppervlak van de opening worden misvormd door de luchtstroom.

Opmerking

Als u problemen hebt met het systeem, neemt u contact op met de verkoper of een dealer.

Inhoudsopgave

1 Systeemoverzicht

Componentnamen en -functies	1-2
Het systeem in- of uitschakelen	1-5
Het touchscreen bedienen	1-7
Het startscherm leren kennen	1-8
Het achteruitkijkscherm leren kennen	1-9
Het klimaatbeheersingssysteem gebruiken (*indien aanwezig)	1-11

2 Onderhoud voor slim rijden (EV)

Het menu voor onderhoud voor slim rijden (EV) openen	2-2
Energie-informatie weergeven	2-3
Uw informatie voor eco rijden weergeven.	2-4
De functies voor oplaadbeheer gebruiken	2-4
Geplande oplaadmomenten en klimaatbeheersingsinstellingen instellen	2-5
Het gewenste accuniveau instellen	2-8
De laadstroom instellen	2-8
De EV-instellingen wijzigen (*indien beschikbaar)	2-9

3 Handige functies

Instellen van Mijn menu	3-2
Bewerken van Mijn menu	3-2
Spraakmemo gebruiken	3-2
Telefoonprojectie gebruiken	3-3
Uw iPhone aansluiten via Apple CarPlay	3-4
Uw Android-smartphone aansluiten via Android Auto	3-6

4 Radio

De radio aanzetten	4-2
De radiostand wijzigen	4-3
Scannen naar beschikbare radiostations	4-4
Zoeken naar radiostations	4-4
Radiostations opslaan	4-4
Luisteren naar opgeslagen radiostations	4-5

5

De mediaspeler gebruiken	5-2
De mediaspeler bedienen	5-3
De USB-stand gebruiken	5-5
Naar muziek luisteren	5-5
De iPod-stand gebruiken	5-7
De AUX-stand gebruiken	5-10

6

Bluetooth-apparaten aansluiten	6-2
Apparaten met uw systeem koppelen	6-2
Verbinding maken met een gekoppeld apparaat	6-4
De verbinding met een apparaat verbreken	6-5
Gekoppelde apparaten verwijderen	6-5
Een Bluetooth-audio-apparaat gebruiken	6-6
Een Bluetooth-telefoon gebruiken	6-7
Een oproep plaatsen	6-8
Oproepen beantwoorden	6-11
Opties gebruiken tijdens een oproep	6-12
Uw lijst met favorieten instellen	6-14

Mediaspeler

Bluetooth

7

De voertuigomgeving instellen	7-2
Geluidsinstellingen	7-3
Het systeemgeluid instellen	7-3
De weergave op het scherm instellen	7-4
Het beginscherm instellen	7-5
De schermbeveiliging instellen	7-5
Bluetooth instellen	7-6
De omgevingsinstellingen van het systeem instellen	7-6
De taal op het scherm instellen	7-6
De datum en tijd instellen	7-7
Het toetsenbord instellen	7-7
Geavanceerde opties instellen	7-8
Systeeminformatie weergeven	7-8

Instellingen

8

Oplossen	8-2
Geluid en display	8-2
USB-weergave	8-4
Weergave vanaf iPod/iPhone	8-5
AUX-stand	8-6
Bluetooth-verbinding	8-7
Telefoonprojectie	8-8
Systeembediening	8-9

Problemen

9

Systeemstatuspictogrammen	9-2
Veelgestelde vragen	9-3
Systeemspecificaties	9-7
Index	9-12

Bijlage

Systeemoverzicht



Componentnamen en -functies

Het systeem in- of uitschakelen

Het touchscreen bedienen

Het startscherm leren kennen

Het achteruitkijkscherm leren kennen

Het klimaatbeheersingssysteem gebruiken (*indien aanwezig)

Componentnamen en -functies

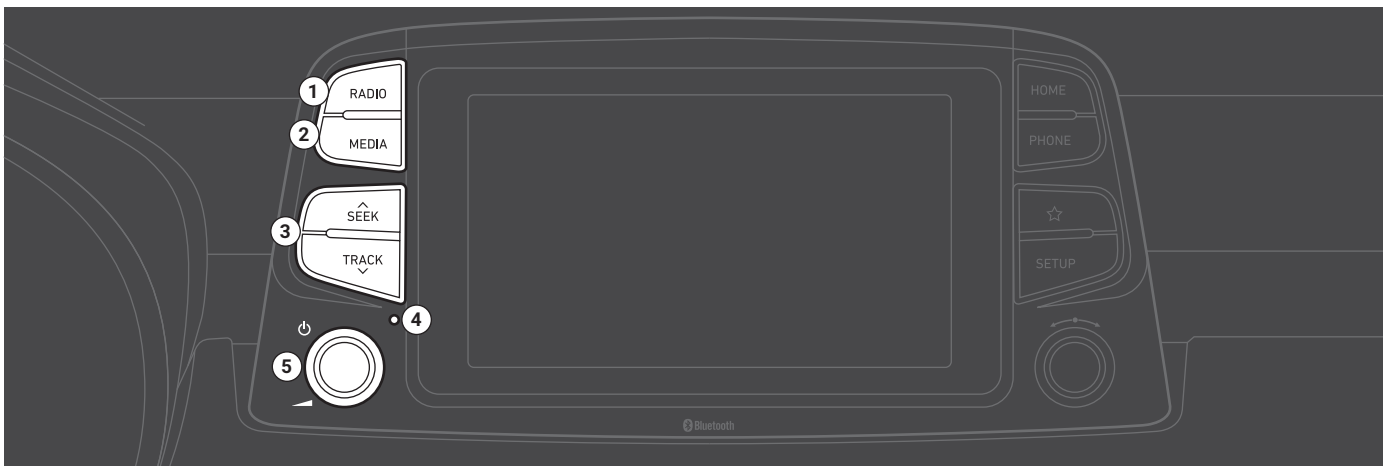

1 Toets RADIO

- Indrukken om de radio in te schakelen. Tijdens het luisteren naar de radio indrukken om de radiostand te wijzigen.

2 Toets MEDIA

- Druk hierop om inhoud van een media-opslagapparaat af te spelen.
- Als u meerdere media-opslagapparaten hebt, selecteer er dan een in het mediaselectievenster.

3 Toets ^ SEEK/ v TRACK

- Tijdens het gebruik van de AV-functie wisselen van station/nummer/bestand (behalve de AUX-modus).
- Tijdens het afspelen van media ingedrukt houden om terug of vooruit te spoelen (met uitzondering van AUX en Bluetooth-audiostanden).

4 Reset-toets

5 Toets Aan/uit (⏻)/toets Volume (◀)

- Indrukken om AV (radio/media) in of uit te schakelen.
- Ingedrukt houden om het scherm en het geluid uit te schakelen.
- Naar links of rechts draaien om het volume van het systeemgeluid aan te passen.

Opmerking: afhankelijk van voertuigmodellen en specificaties kan bovenstaande illustratie afwijken van het daadwerkelijke uiterlijk en de daadwerkelijke indeling van het product.

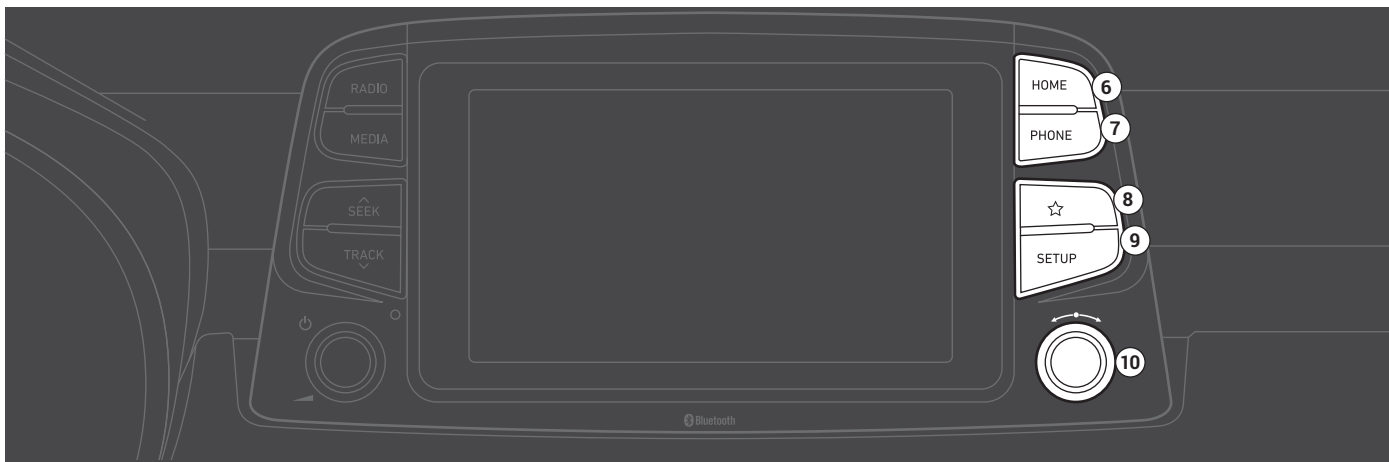

6 Toets HOME

- Druk hierop om het startscherm te openen.

7 Toets PHONE

- Druk hierop om een mobiele telefoon te verbinden via Bluetooth.
- Als er een Bluetooth-verbinding met een telefoon is gemaakt, drukt u op deze toets om uw oproepgeschiedenis weer te geven.

8 Aangepaste toets (☆)

- Druk hierop om een aangepaste functie te gebruiken.

9 Toets SETUP

- Druk hierop om het instellingscherm te openen.

10 Toets Afstemmen/toets Bestand/toets Enter



- Draai hier tijdens het luisteren naar de radio aan om de frequentie aan te passen of het station te wijzigen.
- Draai hier tijdens het luisteren naar media aan om te zoeken naar een nummer/bestand.
- Druk hier tijdens het zoeken op om het huidige nummer/bestand te selecteren.

Opmerking: afhankelijk van voertuigmodellen en specificaties kan bovenstaande illustratie afwijken van het daadwerkelijke uiterlijk en de daadwerkelijke indeling van het product.

1 Spraakherkenningstoets (🗣️)

- Druk hierop om spraakherkenning van een aangesloten smartphone te starten via telefoonprojectie.
- Ingedrukt houden om spraakherkenning te beëindigen.

2 Modusknop (🔄)

- Druk hierop om te wisselen tussen AV-standen (radio/media).
- Ingedrukt houden om AV (radio/media) in of uit te schakelen.

3 Volumehendel (🔊 +/🔊 -)/toets Dempen (🔇)

- Naar boven of beneden drukken om het volume aan te passen.
- Indrukken om het systeem te dempen of het dempen op te heffen.
- Druk hier tijdens het afspelen van media op om het afspelen te pauzeren of te hervatten (met uitzondering van de iPod-stand).

4 Knop Omhoog/omlaag (⤴️/⤵️)

- Tijdens het gebruik van de AV-functie wisselen van station/nummer/bestand (behalve de AUX-modus).
- Tijdens het afspelen van media ingedrukt houden om terug of vooruit te spoelen (met uitzondering van AUX en Bluetooth-audiostanden).

5 Toets Bellen/beantwoorden (📞)

- Druk hierop om een mobiele telefoon te verbinden via Bluetooth.
- Als er een Bluetooth-verbinding met een telefoon is gemaakt, drukt u op deze toets om uw oproepgeschiedenis weer te geven. Ingedrukt houden om het meest recent gebelde telefoonnummer te bellen. Deze toets indrukken om een oproep aan te nemen als er een oproep binnenkomt.
- Tijdens een gesprek indrukken om te schakelen tussen de actieve oproep en de oproep in de wacht. Ingedrukt houden om de oproep te schakelen tussen het systeem en de mobiele telefoon.

6 Toets Oproep beëindigen (📞)

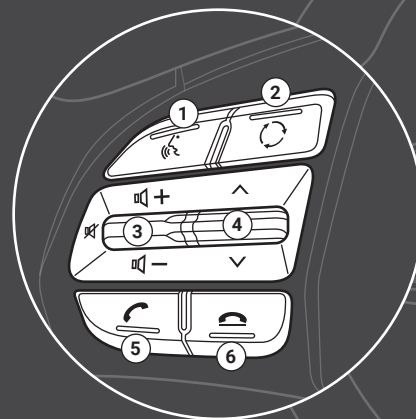

Opmerking: afhankelijk van voertuigmodellen en specificaties kan bovenstaande illustratie afwijken van het daadwerkelijke uiterlijk en de daadwerkelijke indeling van het product.

Het systeem in- of uitschakelen

1 Start de motor om het systeem in te schakelen.

2 Als de veiligheidswaarschuwing wordt weergegeven, lees deze dan door en tik op **Bevestigen**.

- Tik om de weergavetaal te wijzigen op **Taal/Language**.



- Als u het systeem niet wilt gebruiken tijdens het rijden, kunt u het scherm en het geluid uitschakelen door de toets [⏻] op het bedieningspaneel vast te houden. Om het systeem weer te gebruiken, drukt u op de toets [⏻].

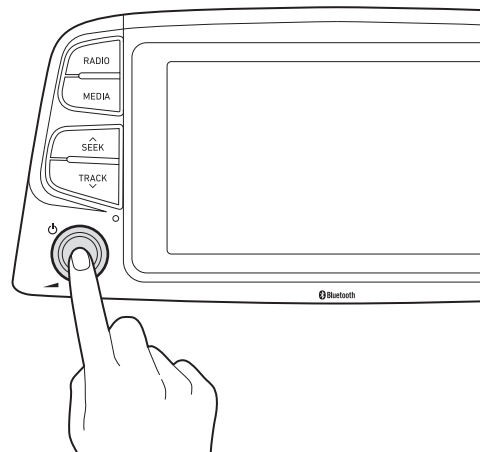

Het systeem schakelt uit wanneer u de motor stopt (ACC Uit).

- Als u het systeem weer inschakelt, worden de vorige stand en instellingen gebruikt.

⚠ Waarschuwing

- Sommige functies kunnen om veiligheidsredenen zijn uitgeschakeld als het voertuig rijdt. Deze werken alleen als het voertuig stil staat. Parkeer uw voertuig op een veilige plek voordat u een van deze functies gaat gebruiken.
- Stop het gebruik van het systeem als het niet goed functioneert, zoals wanneer er geen audio te horen is of het display niet werkt. Als u het systeem blijft gebruiken als het niet goed functioneert, kan dit leiden tot brand, elektrische schok of systeemfouten.

⚠ Let op

- U kunt het systeem inschakelen als de contactschakelaar in de positie 'ACC' of 'ON' staat. Als u het systeem langere tijd gebruikt zonder dat de motor draait, loopt de accu leeg. Als u het systeem langere tijd wilt gebruiken, start dan de motor.

- Als u uw systeem inschakelt zonder de motor te starten, wordt er een accuwaarschuwing weergegeven. Als de motor is gestart, verdwijnt de batterijwaarschuwing.



📄 Opmerking

Om te voorkomen dat audio op overmatig luid volume wordt afgespeeld als u de motor start, past u het volume aan voordat u de motor stopt. U kunt het systeem ook zo instellen dat het volumeniveau automatisch wordt aangepast. Tik op het startscherm op **Alle menu's** ► **Instellingen** ► **Audio** ► **Volume** en activeer de optie **Volumebepering bij het starten**.

Het touchscreen bedienen

Uw systeem is uitgerust met een touchscreen. U kunt verschillende functies uitvoeren door op het scherm te drukken.

Let op

- Druk niet te hard op het touchscreen en druk niet met een puntig voorwerp. Hierdoor kan het touchscreen beschadigen.
- Breng geen elektrisch geleidend materiaal in contact met het touchscreen. Door een schok van statische elektriciteit kan het systeem of het touchscreen defect raken.

Opmerking

Als u gewone handschoenen draagt, kan het zijn dat u het touchscreen niet kunt bedienen. Trek uw handschoenen uit of draag handschoenen die ontwikkeld zijn voor gebruik op een touchscreen.

Aantikken

Tik een object licht aan en til uw vinger op. U kunt een functie uitvoeren of een optie selecteren.

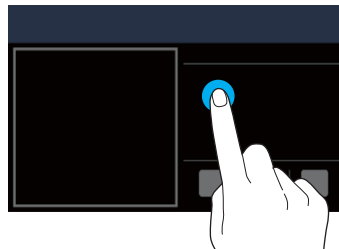

Tikken en vasthouden

Tik een object aan en houd het ten minste een seconde vast zonder uw vinger op te tillen. U kunt media terug- of vooruitspoelen door de juiste toets vast te houden.

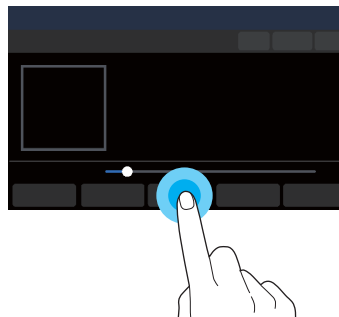

Slepen

Tik een object aan, houd het vast en sleep het naar de nieuwe locatie. U kunt het geselecteerde object naar een andere locatie slepen of vooruitspoelen of een deel van een nummer opnieuw afspeelen.

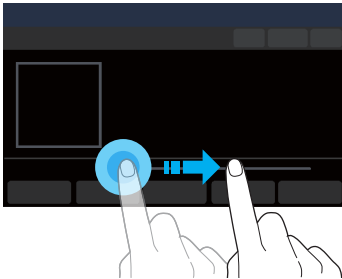

Vegen

Veeg het scherm licht in de juiste richting. Dit is een eenvoudige manier om snel door een menu of lijst te bladeren.

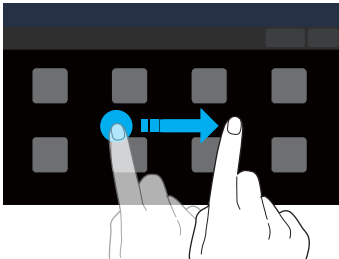

Het startscherm leren kennen

Vanaf het startscherm kunt u verschillende functies gebruiken.



- 1 Huidige tijd. Afhankelijk van de regio of de specificaties van uw voertuig, kan de datumweergave afwijken.
- 2 Systeemstatuspictogrammen ► Zie pag.9-2 'Systeemstatuspictogrammen.'
- 3 AV-informatie. Druk om de corresponderende AV-stand in volledig scherm te openen.
- 4 Verbindingsinformatie. De verbindingstatus en functiepictogrammen worden weergegeven.

- 5 Open het scherm Alle menu's.
- 6 Open het menu voor onderhoud voor slim rijden (EV).
- 7 Open het scherm Mijn menu. ► Zie pag.3-2 'Instellen van Mijn menu.'
- 8 Applicaties uitvoeren en de snelstartgids weergeven.

Opmerking

Om van het startscherm naar een ander scherm te gaan, tikt u op .

Het achteruitkijkscherm leren kennen

Als u de versnellingspook in de positie 'R' (Reverse, achteruit) zet als de motor draait, wordt op het systeemscherm automatisch weergegeven wat er zich achter u bevindt.

De achteruitkijkweergave en de parkeerbegeleiding bieden een veiligere manier van parkeren van uw voertuig.



- **Rijrichtinglijnen (geel) 1 2**
Deze lijnen geven de richting van het voertuig weer volgens de stuurhoek.
- **Neutrale richtingslijnen (blauw) 3**
Deze lijnen geven het verwachte pad van uw auto aan met het stuur in de neutrale positie. Ze kunnen u helpen bepalen of het voertuig in de juiste positie op een parkeerplek staat en voorkomen dat u te dicht bij het voertuig naast u parkeert.
- **Botsingswaarschuwinglijnen (rood) 4**
Deze lijnen dienen ter voorkoming van een botsing.

⚠ Waarschuwing

Let er bij het achteruit rijden op dat u de volgende richtlijnen volgt:

- Controleer voordat u in uw voertuig stapt altijd de omgeving achter uw auto.
- Vertrouw bij het achteruit rijden niet alleen op de achteruitrijcamera. Controleer altijd of het veilig is om achteruit te rijden door achter u en in de achteruitkijkspiegels te kijken.
- Rijd altijd langzaam achteruit en stop direct als u vermoedt dat er zich een persoon, vooral een kind, achter uw voertuig kan bevinden.

⚠ Let op

De afstand die op het achteruitkijkscherm wordt weergegeven, kan afwijken van de daadwerkelijke afstand. Zorg er voor de veiligheid voor dat u achter en aan de linker- en rechterzijde van uw voertuig controleert of het veilig is.

📄 Opmerking

- Het achteruitkijkscherm blijft actief zolang u achteruit rijdt. Als u de versnellingspook verplaatst naar een andere positie dan de positie 'R' (Reverse, achteruit) na het achteruit rijden, wordt het achteruitkijkscherm uitgeschakeld en geeft het systeem automatisch het vorige scherm weer.
- Terwijl u het voertuig stuurt, verandert de parkeerbegeleiding automatisch in overeenstemming met het pad van uw voertuig.



- Afhankelijk van voertuigmodellen kan het zijn dat de interactieve parkeerbegeleiding niet wordt ondersteund.
- Als een object te dicht in de buurt van uw voertuig komt als u achteruit rijdt, hoort u een waarschuwingstoon. Om een ongeluk te voorkomen dat kan gebeuren als u de pieptoon niet hoort, kunt u het systeem zo instellen dat het volume van media die wordt afgespeeld, automatisch wordt verlaagd als het voertuig in achteruit staat. Tik op het startscherm op **Alle menu's ► Instellingen ► Audio ► Volume ► Prioriteit waarschuwing bij achteruit**.

Het klimaatbeheersingssysteem gebruiken (*indien aanwezig)

U kunt de huidige status van het klimaatbeheersingssysteem controleren via het systeemscherm.

Tik in uw voertuig op de toets **[CLIMATE]**.

- Zie voor meer informatie over het gebruik van het klimaatbeheersingssysteem de gebruikershandleiding van uw voertuig.

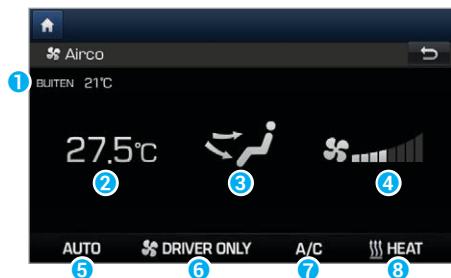

- 1 Buitentemperatuur
- 2 Binnentemperatuur
- 3 Luchtrichting
- 4 Luchtvolume
- 5 Stand AUTO geactiveerd
- 6 Klimaatbeheersing alleen geactiveerd voor de stoel van de bestuurder
- 7 Airconditioning ingeschakeld
- 8 Alleen verwarming geactiveerd

Als u het klimaatbeheersingssysteem bedient terwijl u uw systeem gebruikt, worden de klimaatbeheersingsinstellingen boven in het scherm weergegeven.



Opmerking

- De binnentemperatuur wordt weergegeven in eenheden van 0,5 °C.
- De stand AUTO wordt in de volgende situaties automatisch gedeactiveerd:
 - Als u het luchtvolume of de luchtrichting wijzigt
 - Als u de airconditioning uit- of inschakelt
 - Als u de verwarming van de voorruit inschakelt
- Afhankelijk van voertuigmodellen of -specificaties kan het zijn dat sommige functies niet worden ondersteund.

MEMO



Onderhoud voor slim rijden (EV)

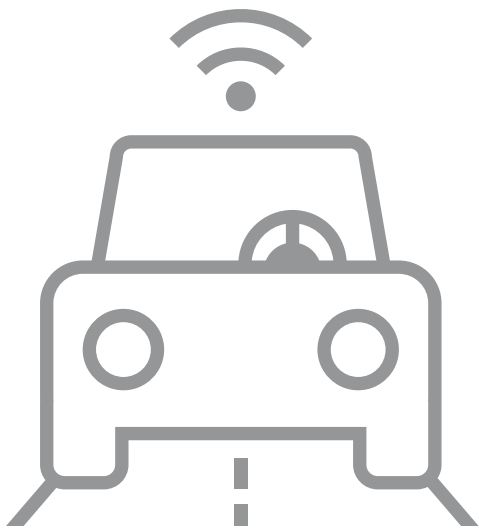

Het menu voor onderhoud voor slim rijden (EV) openen

Energie-informatie weergeven

Uw informatie voor eco rijden weergeven.

De functies voor oplaadbeheer gebruiken

De EV-instellingen wijzigen (*indien beschikbaar)

2

Het menu voor onderhoud voor slim rijden (EV) openen

U kunt handige functies voor elektrische voertuigen gebruiken, zoals het weergeven van de rij- of energie-informatie van uw voertuig of een oplaadmoment plannen.

Raak op het startscherm **EV** aan.

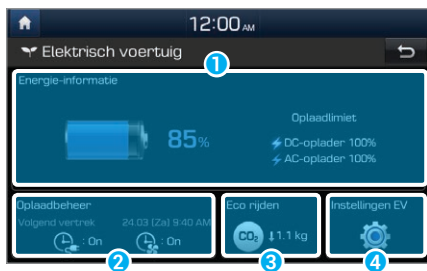

- 1 Informatie weergeven met betrekking tot energie, zoals de actieradius en de status van de accu. ► [Zie pag.2-3 'Energie-informatie weergeven.'](#)
- 2 Oplaadmomenten voor de accu plannen of verwante opties aanpassen. ► [Zie pag.2-4 'De functies voor oplaadbeheer gebruiken.'](#)
- 3 Uw informatie voor eco rijden weergeven. ► [Zie pag.2-4 'Uw informatie voor eco rijden weergeven..'](#)
- 4 De instellingen van de functies voor onderhoud voor slim rijden (EV) wijzigen (*indien aanwezig). ► [Zie pag.2-9 'De EV-instellingen wijzigen \(*indien beschikbaar\).'](#)



Opmerking

De schermindeling en de beschikbare opties verschilt per model en specificaties van het voertuig.

Energie-informatie weergeven

Als u de energie-informatie van uw voertuig wilt weergeven, raakt u op het startscherm **EV ► Energie-informatie** aan.



- 1 Geef de optielijst weer.
 - **Energie-verbruik:** het energie-verbruik weergeven van elk onderdeel in uw voertuig sinds u het voertuig hebt gestart.
 - **Oplaadlimiet (DC-oplader):** een gewenst accuniveau instellen voor opladen via DC-oplader. ► [Zie pag.2-8 'Het gewenste accuniveau instellen.'](#)
 - **Oplaadlimiet (AC-oplader):** een gewenst accuniveau instellen voor opladen via AC-oplader. ► [Zie pag.2-8 'Het gewenste accuniveau instellen.'](#)

- 2 De huidige accustatus, actieradius met het huidige accuniveau en de oplaadtijd weergeven. Raak ► aan om informatie over energie-verbruik weer te geven.
- 3 De geschatte oplaadtijd en actieradius weergeven wanneer uw voertuig wordt opgeladen tot het gewenste niveau door DC-opladen. Raak ► aan om het gewenste accuniveau in te stellen.
- 4 De geschatte oplaadtijd en actieradius weergeven wanneer uw voertuig wordt opgeladen tot het gewenste niveau door AC-opladen. Raak ► aan om het gewenste accuniveau in te stellen.



Opmerking

- De actieradius is een schatting gebaseerd op de realtime brandstofefficiëntie. Als uw rijpatroon wijzigt, wordt de geschatte actieradius aangepast.
- Zelfs als u hetzelfde gewenste accuniveau instelt, kan de geschatte actieradius verschillen afhankelijk van de wijzigingen in uw rijpatroon.

Uw informatie voor eco rijden weergeven.

Als u de informatie voor eco laden van uw voertuig wilt weergeven, raakt u **EV ► Eco rijden** aan op het startscherm.



- 1 De hoeveelheid CO₂-reductie bekijken in vergelijking met brandstofvoertuigen.
- 2 De gegevens van eerdere ritten bekijken, zoals datum rijafstand en brandstofefficiëntie.
 - De record met de beste brandstofefficiëntie wordt aangegeven met een sterpictogram (★).
 - Als u de ritgeschiedenis uit de lijst wilt verwijderen, raakt u **Menu ► Wissen** aan.

De functies voor oplaadbeheer gebruiken

U kunt verschillende functies gebruiken, zoals accuopladmomenten plannen of klimaatbeheersingsinstellingen instellen volgens een vooraf ingestelde vertrektijd.

Geplande oplaadmomenten en klimaatbeheersingsinstellingen instellen

Uw vertrektijd instellen

- 1 Raak op het startscherm **EV ► Oplaadbeheer ► Opladen en temp.** aan.
- 2 Raak  naast **Volgend vertrek** aan.



- 3 Selecteer een optie voor de vertrekinstelling en raak  ernaast aan.



- 4 Stel de vertrektijd en de dagen van de week in en raak **OK** aan.
 - U kunt de vertrektijd controleren op het hoofdscherm van het menu Oplaadbeheer.

Geplande oplaadmomenten instellen

- 1 Raak op het startscherm **EV ► Oplaadbeheer ► Opladen en temp.** aan.
- 2 Raak **Gepl opl.** aan om te activeren en raak  ernaast aan.



- 3 Stel de tijd voor daltarief van elektriciteit in en een prioriteitsoptie voor de tijd en raak **OK** aan.



- **Tarieven voor daluren hebben prioriteit:** uw voertuig laadt de accu voor de vooraf ingestelde vertrektijd op, waarbij vooral de periode met tarieven voor daluren wordt gebruikt.
- **Alleen tarieven voor daluren:** uw voertuig laadt de accu alleen tijdens daluren voor electriciteit op.



Opmerking

Het geplande opladen wordt alleen gestart als een oplaadkabel op uw voertuig is aangesloten op de geplande tijd.

Geplande klimaatbeheersingsinstellingen instellen

- 1 Raak op het startscherm **EV ► Oplaadbeheer ► Opladen en temp.** aan.
- 2 Raak **Geplande temperatuur** aan om te activeren en raak  ernaast aan.



- 3 Stel een gewenste temperatuur in, stel in of u het automatische ontwasemingssysteem wilt inschakelen en raak **OK** aan.



Het gewenste accuniveau instellen

- 1 Raak op het startscherm **EV** ► **Oplaadbeheer** ► **Oplaadlimiet** aan.

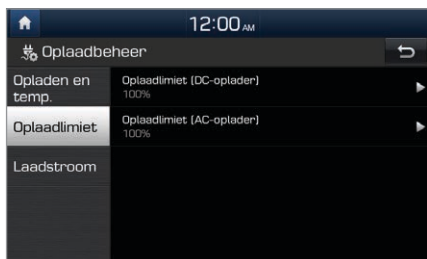

- 2 Selecteer een oplaadtype om het gewenste accuniveau in te stellen.
- 3 Stel het gewenste accuniveau in en raak **OK** aan.

Opmerking

- Met AC-opladen wordt een langere optimale accuprestatie gegarandeerd dan met DC-opladen.
- Als het accuniveau het gewenste niveau bereikt, wordt het opladen gestopt. Als u de accu oplaadt tot een gewenst niveau wordt een langere optimale accuprestatie gegarandeerd dan dat de accu elke keer volledig wordt geladen.

De laadstroom instellen

- 1 Raak op het startscherm **EV** ► **Oplaadbeheer** ► **Laadstroom** aan.

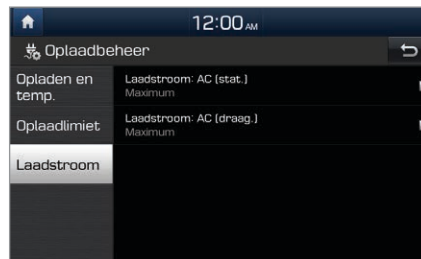

2 Selecteer een opladertype om de gewenste laadstroom in te stellen.

3 Stel de laadstroom in en raak **OK** aan.



Opmerking

- Afhankelijk van het type opladers of kabels, kan de maximale laadstroom afwijken.
- Als u geen correct laadstroom instelt, wordt de accu mogelijk niet goed opgeladen en kan dit een oplaadfout veroorzaken.

De EV-instellingen wijzigen (*indien beschikbaar)

Als u de instellingen van de functies voor onderhoud voor slim rijden (EV) wilt wijzigen, raakt u op het startscherm **EV ► Instellingen EV** aan.

- **Wintermodus:** de accutemperatuur van te voren verhogen wanneer u geplande oplaadmomenten of klimaatbeheersingsinstellingen implementeert in de winter. Hiermee worden de oplaad- en rijprestaties verbeterd. Als u deze functie gebruikt, gaat het accuniveau sneller omlaag.



Opmerking

Afhankelijk van het model van uw voertuig en de specificaties zijn de beschikbare opties verschillend.

MEMO



Handige functies

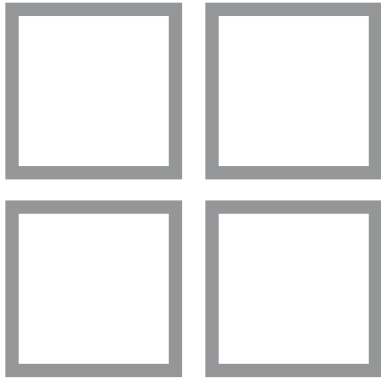

Instellen van Mijn menu

Spraakmemo gebruiken

Telefoonprojectie gebruiken

Instellen van Mijn menu

Voeg frequent gebruikte functies of favorieten toe aan Mijn menu om ze snel vanaf het startscherm te kunnen openen. U kunt tot 24 items toevoegen aan Mijn menu.

- 1 Tik op het startscherm op **Mijn menu ► Aan Mijn menu toevoegen**.
 - Als u al items hebt toegevoegd, tikt u op het scherm Mijn menu op **Menu ► Toevoegen**.
- 2 Selecteer de toe te voegen items en tik op **Toevoegen ► Ja**.

Bewerken van Mijn menu

U kunt de items die zijn toegevoegd aan Mijn menu opnieuw indelen.

- 1 Tik op het startscherm op **Mijn menu ► Menu ► Opnieuw rangschikken**.
- 2 Sleep een item naar de gewenste locatie.

U kunt de items verwijderen die zijn toegevoegd aan Mijn menu.





- 1 Tik op het startscherm op **Mijn menu ► Menu ► Wissen**.
- 2 Selecteer de items die u wilt verwijderen en tik op **Wissen ► Ja**.

Spraakmemo gebruiken

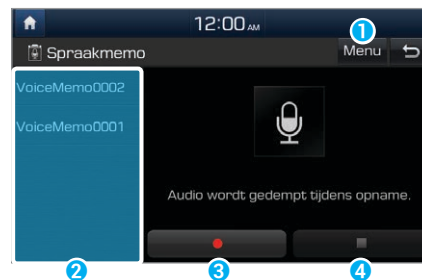
U kunt spraakmemo's opnemen met de microfoon die in uw voertuig is geïnstalleerd en spraakmemo's op uw systeem afspelen.

Tik op het startscherm op **Alle menu's ► Spraakmemo**.



- 1 Geef de optielijst weer.
 - **Wissen:** verwijder spraakmemo's.
 - **Opslaan naar USB:** sla spraakmemo's op een USB-opslagapparaat op. Deze optie is alleen beschikbaar voor USB-opslagapparaten die zijn geformatteerd in FAT16/32-indeling.
 - **Geheugen:** bekijk informatie over de opslagruimte die wordt gebruikt voor uw spraakmemo's.
- 2 Lijst met uw spraakmemo's. Tik op een spraakmemo om deze af te spelen.
- 3 Toets Opnemen/pauzeren.
 - Tik op  om het opnemen te starten.
 - Tik op  om het opnemen te pauzeren.
- 4 Toets Stoppen
 - Tik op  om het opnemen te stoppen. De opgenomen memo wordt toegevoegd aan de lijst met spraakmemo's aan de linkerkant van het scherm.
 - U kunt ook op de toets  op het stuur drukken.



Opmerking

- Door het opnemen van een spraakmemo wordt de huidige functie gedempt of het afspelen van media gepauzeerd.
- Als u een oproep plaatst of beantwoordt tijdens het opnemen van een spraakmemo, wordt de opname gepauzeerd. Als er een noodoproep wordt doorgeschakeld, wordt het opnemen gestopt en wordt de opgenomen spraakmemo automatisch opgeslagen.

Telefoonprojectie gebruiken

Met telefoonprojectie kunt u uw Android-smartphone of iPhone koppelen aan uw systeem en hun functies via het systeem gebruiken. U kunt de smartphone-applicaties gebruiken en bedienen via het grotere scherm en beter gebruikmaken van uw systeem.



Let op

- Gebruik alleen applicaties die compatibel zijn met telefoonprojectie. Als u niet-compatibele applicaties gebruikt, kan dit leiden tot problemen met uw systeem of smartphone.
- Op het scherm voor telefoonprojectie worden alleen compatibele applicaties weergegeven. U kunt ook naar de volgende websites gaan om te controleren op compatibele applicaties:
 - Apple CarPlay: <https://www.apple.com/ios/carplay>
 - Android Auto: <https://www.android.com/auto>

Uw iPhone aansluiten via Apple CarPlay

Voordat u Apple CarPlay gaat gebruiken, moet u het volgende controleren:

Ondersteuning van Apple CarPlay op uw iPhone

Ga naar de startpagina van Apple (<https://www.apple.com/ios/carplay>) en controleer welke iPhone-modellen Apple CarPlay ondersteunen.

Apple CarPlay geactiveerd of bijgewerkt op uw iPhone

Controleer of Apple CarPlay is geactiveerd op uw iPhone. Als uw iPhone deze functie niet heeft, werk dan het besturingssysteem van de iPhone bij met de nieuwste versie.

Start Apple CarPlay door onderstaande stappen te volgen:

- 1 Tik op het startscherm op **Alle menu's** ► **Instellingen** ► **Telefoonprojectie** ► **Apple CarPlay** ► **Apple CarPlay inschakelen**.



- 2 Sluit uw iPhone aan op de USB-poort in uw voertuig via de kabel die bij uw iPhone is meegeleverd.
 - Als u het apparaat voor telefoonprojectie voor de eerste keer aansluit, lees dan de melding op het pop-upscherf en tik op **OK**.



Let op

Koppel en ontkoppel een USB-aansluiting niet herhaaldelijk in korte tijd. Dit kan leiden tot een fout in het apparaat of een defect van het systeem.

3 Als uw iPhone is vergrendeld, ontgrendel deze dan en ga akkoord met het gebruik van telefoonprojectie.

- Als de iPhone is herkend, wordt **Apple CarPlay** op het startscherm weergegeven.

4 Tik op het startscherm op **Apple CarPlay**.

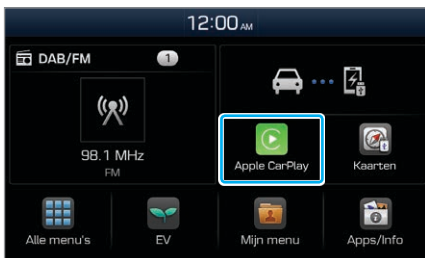

5 Gebruik de functies van uw iPhone, zoals bellen en sms-en, op uw systeem.

- Tik op een pictogram op het scherm om een applicatie te starten of een functie uit te voeren.
 - Tik op het Apple home-pictogram (🍏) om naar het hoofdscherm van Apple CarPlay te gaan.
 - Tik op het pictogram voor **HYUNDAI** (🚗) om naar het startscherm van uw systeem te gaan.

- Druk op de toets [🗨️] op het stuur om Siri te starten.
- Druk op de toets [🎵] op het stuur om een mediaspeler die op uw smartphone is geïnstalleerd te selecteren en te starten, naast de AV-standen van het scherm.
- Druk op de toets [📞] op het stuur om een inkomende oproep te beantwoorden.

6 Om Apple CarPlay te beëindigen, verwijdert u de USB-kabel uit uw systeem.

Opmerking

- Als er een USB-kabel is aangesloten op uw systeem, kunt u de telefoonprojectie-instellingen niet wijzigen.
- Afhankelijk van de beleidsregels van Apple kunnen applicaties en functies die compatibel zijn met Apple CarPlay, zoals navigatie-apps of mediaspelers, wijzigen. Ga naar de startpagina van Apple om te controleren welke applicaties compatibel zijn (<https://www.apple.com/ios/carplay>).
- Om telefoonprojectie in een geoptimaliseerde omgeving te gebruiken, moet u het besturingssysteem van de smartphone bijwerken naar de nieuwste versie.

- Afhankelijk van de versies van hardware, firmware en het besturingssysteem van het aangesloten apparaat, kan de herkenningstijd variëren.
- Voor het gebruik van telefoonprojectie kunnen mobiele communicatiekosten in rekening worden gebracht.
- Afhankelijk van de signaalstatus van het netwerk kunnen sommige functies niet goed werken.
- Probeer uw telefoon niet te gebruiken als telefoonprojectie in gebruik is.
- Als u Apple CarPlay gebruikt, zijn de volgende functies niet beschikbaar:
 - Bluetooth
 - USB- en iPod-stand
 - Volumebediening (afhankelijk van het aangesloten apparaat)
 - Zoeken met behulp van de toets [
 - Android Auto

Uw Android-smartphone aansluiten via Android Auto

Voordat u Android Auto gaat gebruiken, moet u het volgende controleren:

Ondersteuning van Android Auto op uw smartphone

Ga naar de startpagina van Google (<https://www.android.com/auto>) en controleer de regio's, apparaattypen en modellen die Android Auto ondersteunen.

Android Auto geïnstalleerd op uw smartphone

Download en installeer de applicatie Android Auto via Google Play. Als u in een regio bent waar Android Auto niet ondersteund wordt, kunt u de applicatie niet installeren.

Start Android Auto door onderstaande stappen te volgen:

- 1 Tik op het startscherm op **Alle menu's ► Instellingen ► Telefoonprojectie ► Android Auto ► Android Auto inschakelen**.

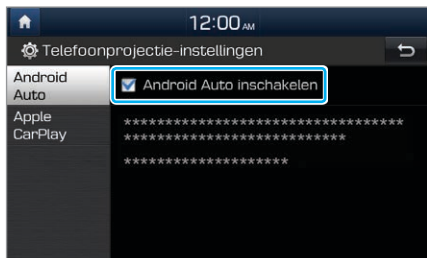

- 2 Sluit uw smartphone aan op de USB-poort in uw voertuig via de kabel die bij uw smartphone is meegeleverd.
 - Als u het apparaat voor telefoonprojectie voor de eerste keer aansluit, lees dan de melding op het pop-upschermbalk en tik op **OK**.



Let op

Koppel en ontkoppel een USB-aansluiting niet herhaaldelijk in korte tijd. Dit kan leiden tot een fout in het apparaat of een defect van het systeem.

- 3 Als uw smartphone vergrendeld is, ontgrendel deze dan en ga akkoord met het gebruik van telefoonprojectie.
 - Als de smartphone is herkend, wordt **Android Auto** op het startscherm weergegeven.
- 4 Tik op het startscherm op **Android Auto**.
- 5 Gebruik de functies van uw smartphone, zoals bellen en sms-en, op uw systeem.
 - Tik op een pictogram op het scherm om een applicatie te starten of een functie uit te voeren.
 - Druk op de toets [🗑️] op het stuur om Google-spraakherkenning te starten.
 - Druk op de toets [🎵] op het stuur om een mediaspeler die op uw smartphone is geïnstalleerd te selecteren en te starten, naast de AV-standen van het scherm.
 - Druk op de toets [📞] op het stuur om Bluetooth-spraakoproepfuncties te gebruiken.
- 6 Om Android Auto te beëindigen, verwijdert u de USB-kabel uit uw systeem.



Opmerking

- Als er een USB-kabel is aangesloten op uw systeem, kunt u de telefoonprojectie-instellingen niet wijzigen.
- Afhankelijk van het beleid van Google kunnen de pictogrammen op het hoofdscherm van Android Auto worden gewijzigd.
- Afhankelijk van de beleidsregels van Google kunnen applicaties en functies die compatibel zijn met Android Auto wijzigen. Ga naar de startpagina van Android om te controleren welke applicaties compatibel zijn (<https://www.android.com/auto>).
- Om telefoonprojectie in een geoptimaliseerde omgeving te gebruiken, moet u het besturingssysteem van de smartphone bijwerken naar de nieuwste versie.
- Afhankelijk van de versies van hardware, firmware en het besturingssysteem van het aangesloten apparaat, kan de herkenningstijd variëren.
- Voor het gebruik van telefoonprojectie kunnen mobiele communicatiekosten in rekening worden gebracht.
- Afhankelijk van de signaalstatus van het netwerk kunnen sommige functies niet goed werken.
- Probeer uw telefoon niet te gebruiken als telefoonprojectie in gebruik is.
- Als u Android Auto gebruikt, zijn de volgende functies niet beschikbaar:
 - Bluetooth-audio
 - USB- en iPod-stand
 - Zoeken met behulp van de toets [
 - Apple CarPlay

Radio

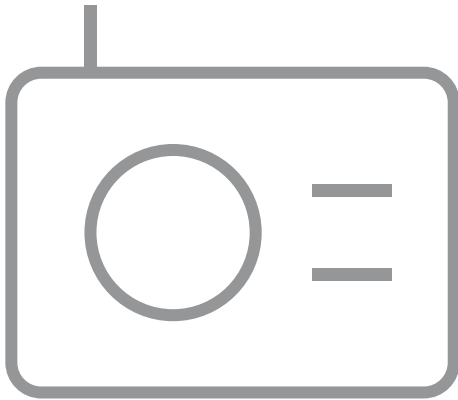

De radio aanzetten

De radiostand wijzigen

Scannen naar beschikbare radiostations

Zoeken naar radiostations

Radiostations opslaan

Luisteren naar opgeslagen radiostations

De radio aanzetten

Tik op het startscherm op **Alle menu's ► Radio**.

De indeling van het radioscherm kan verschillen, afhankelijk van de regio, voertuigmodellen of specificaties.

Radio



- 1 Selecteer een radiostand.
- 2 Geef de optielijst weer.
 - **Audio-instellingen:** pas de systeemgeluidsinstellingen aan.
- 3 Ga naar het vorige scherm.
- 4 Radiostationinformatie

- 5 De vooraf ingestelde lijst openen.
- 6 De lijst met beschikbare radiostations openen.
- 7 Luister vijf seconden naar elk radiostation en selecteer het gewenste radiostation.

Radio met de functie Verkeersbericht (TA)



- 1 Selecteer een radiostand.
- 2 Geef de optielijst weer.
 - **Audio-instellingen:** pas de systeemgeluidsinstellingen aan.
 - **FM manueel afstemmen** (*indien beschikbaar): de radiofrequentie handmatig afstemmen.
 - **Regionaal** (*indien beschikbaar): automatisch schakelen tussen regionale stations in- of uitschakelen.

- 3 Ga naar het vorige scherm.
- 4 Radiostationinformatie
- 5 De vooraf ingestelde lijst openen.
- 6 De lijst met beschikbare radiostations openen.
- 7 Luister vijf seconden naar elk radiostation en selecteer het gewenste radiostation.
- 8 Verkeersinformatie activeren. Meldingen en programma's worden automatisch ontvangen indien beschikbaar.

Opmerking

- Stationnamen en lokale informatie worden ontvangen via GPS-signalen. Als er geen GPS-signaal wordt ontvangen, kan het zijn dat de informatie niet wordt weergegeven.
- Weergegeven stationnamen kunnen afwijken van de daadwerkelijke radiostations.

De radiostand wijzigen

Selecteer de gewenste stand boven in het radioscherm.

- U kunt ook op de toets **[RADIO]** op het bedieningspaneel of de toets **[↻]** op het stuur drukken. Iedere keer dat u op de toets drukt, schakelt de radiostand naar DAB (*indien beschikbaar)/FM ► AM.

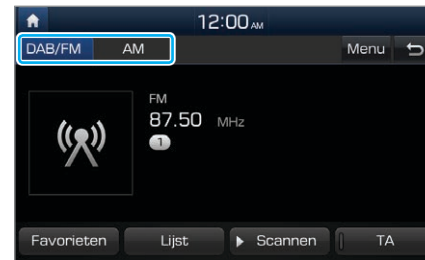

Scannen naar beschikbare radiostations

U kunt een paar seconden naar elk radiostation luisteren en het radiostation naar keuze selecteren.

- 1 Tik op het radioscherm op **Scannen**.
 - Het systeem speelt elk radiostation op de lijst met beschikbare stations ongeveer vijf seconden af.
- 2 Als u het radiostation vindt waar u naar wilt luisteren, tikt u op **Scannen** om het scannen te stoppen.
 - U kunt naar het huidige radiostation blijven luisteren.



Opmerking

Het systeem werkt de lijst met beschikbare AM-stations niet automatisch bij en voegt niet automatisch stations toe. Als u de AM-radiostations handmatig wilt toevoegen of bijwerken, tikt u op **AM ► Lijst ►** .

Zoeken naar radiostations

Om te zoeken naar het vorige of volgende beschikbare radiostation, drukt u op de toets [**∨ TRACK**] of [**∧ SEEK**] op het bedieningspaneel.

- Om een radiostation te selecteren uit de lijst met beschikbare stations, drukt u op **Lijst** op het radioscherm.

Radiostations opslaan

U kunt uw favoriete radiostations opslaan en ze beluisteren door ze uit een lijst met vooraf opgeslagen stations te selecteren.

- 1 Tik op het radioscherm op **Favorieten**.

2 Houd een lege opening ingedrukt in de lijst met vooraf ingestelde stations.

- Het radiostation waar u naar luistert, wordt aan de geselecteerde opening toegevoegd.

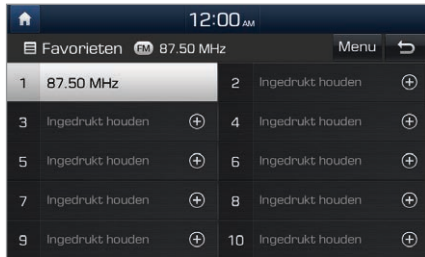

Opmerking

- U kunt tot 40 radiostations opslaan.
- Als er al een station is opgeslagen op het geselecteerde vooraf ingestelde nummer, wordt het station vervangen door het station waar u naar luistert.
- Als u de vooraf ingestelde lijst op volgorde van frequentie wilt sorteren, tikt u op **Menu ► Favorieten automatisch sorteren**.

Luisteren naar opgeslagen radiostations

1 Tik op het radioscherm op **Favorieten**.

2 Selecteer één van de radiostations in de lijst met vooraf ingestelde stations.

- U kunt ook op de hendel [\wedge/\vee] op het stuur drukken om het radiostation te wisselen.

MEMO



Mediaspeler

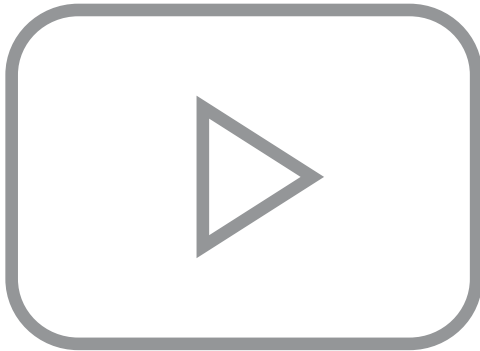

De mediaspeler gebruiken

De USB-stand gebruiken

De iPod-stand gebruiken

De AUX-stand gebruiken

5

De mediaspeler gebruiken

U kunt muziek afspelen die op verschillende media-opslagapparaten is opgeslagen, zoals USB-opslagapparaten, smartphones en iPod.

1 Sluit een apparaat aan op de USB-poort of AUX-poort in uw voertuig.

- Het afspelen kan direct starten, afhankelijk van het apparaat dat u op het systeem hebt aangesloten.

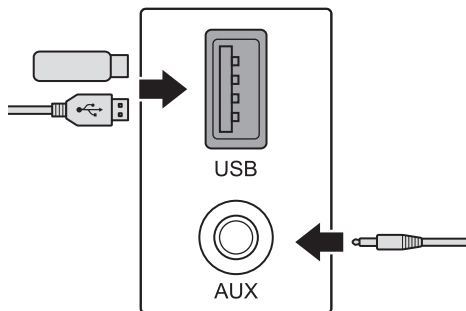

2 Tik op de AV-informatieruimte op het startscherm of druk op de toets **[MEDIA]** op het bedieningspaneel.

- Als u meerdere media-opslagapparaten hebt, druk dan nogmaals op de toets **[MEDIA]** en selecteer een mediastand in het mediaselectievenster.

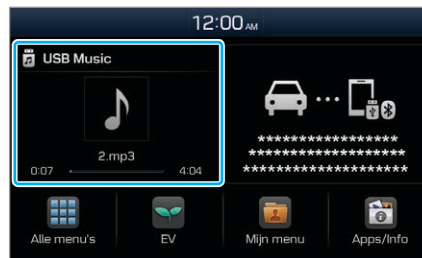

Opmerking

- Als u een Apple-apparaat aansluit, begint het afspelen niet automatisch en de AV-informatieruimte blijft in de vorige stand. U kunt de AV-informatieruimte niet aanraken om het afspelen te starten. Om de mediaspeler in de iPod-stand te starten, drukt u op de toets **[MEDIA]** op het bedieningspaneel.
- U kunt de stand ook wijzigen door herhaaldelijk op de toets **[⏮]** op het stuur te drukken.
- Afhankelijk van voertuigmodellen en -specificaties kunnen de beschikbare toetsen of het uiterlijk en de indeling van de USB/AUX-poorten in uw voertuig afwijken.

De mediaspeler bedienen

Gebruik de toetsen onder in het afspeelscherm om de mediaspeler te bedienen.

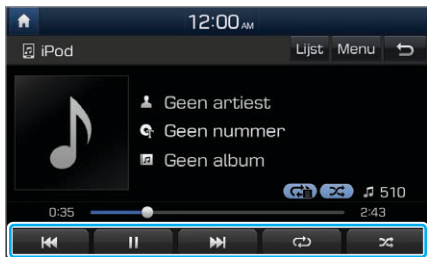

Afspelen pauzeren/hervatten

Tik op **⏏** om het afspelen te pauzeren. Tik op **▶** om het afspelen van uw muziek te hervatten.

- U kunt ook op de toets [**⏏**] op het stuur drukken.



Opmerking

De iPod-stand ondersteunt pauzeren of hervatten van afspelen niet met de toets [**⏏**].

Terug/vooruitspoelen

Houd **⏮** of **⏭** ingedrukt om terug of vooruit te spoelen. U kunt ook de toets [**⏮ TRACK**] of [**SEEK ⏭**] op het bedieningspaneel ingedrukt houden.





- U kunt ook de hendel [**⏮/⏭**] op het stuur ingedrukt houden.

Huidige afspelen opnieuw starten

Tik op **⏮** om het nummer dat wordt afgespeeld opnieuw te starten. U kunt ook op de toets [**⏮ TRACK**] op het bedieningspaneel drukken.

- U kunt ook de [**⏮/⏭**]-hendel op het stuur omlaag drukken.

Het vorige of volgende nummer afspelen

Als u het vorige nummer wilt afspelen, tikt u twee keer op  of drukt u twee keer op de knop [ TRACK] op het bedieningspaneel. Als u het volgende nummer wilt afspelen, tikt u op  of drukt u op de knop [ SEEK] op het bedieningspaneel.

- U kunt ook de [/]-hendel op het stuur gebruiken.



Opmerking

- Draai op het bedieningspaneel aan de toets [] om het gewenste nummer te zoeken en druk de toets binnen vijf seconden in om het bestand af te spelen.
- Als er binnen vijf seconden geen bediening gedetecteerd is, wordt het zoeken geannuleerd en geeft het scherm informatie weer over het huidige nummer dat wordt afgespeeld.

Herhaaldelijk afspelen

Tik op  om een bestand herhaaldelijk af te spelen. De herhalende afspelerstand wijzigt iedere keer dat u deze aanraakt. Het bijbehorende pictogram voor de stand wordt op het scherm weergegeven. Afhankelijk van de huidige media of afspeellijst kunnen de beschikbare herhalende afspelerstanden afwijken.

In willekeurige volgorde afspelen

Tik op  om een album of afspeellijst in willekeurige volgorde af te spelen. De willekeurige afspelerstand wordt elke keer in- of uitgeschakeld wanneer u hierop tikt. Wanneer u de willekeurige afspelerstand activeert, wordt het bijbehorende pictogram voor de stand op het scherm weergegeven. Afhankelijk van de huidige media of afspeellijst kunnen de beschikbare willekeurige afspelerstanden afwijken.



Opmerking

Zie voor specifieke beschrijvingen van iedere mediastand de corresponderende paragraaf. De beschrijving over de Bluetooth-audiostand is opgenomen in het hoofdstuk 'Bluetooth'.

De USB-stand gebruiken

U kunt mediabestanden afspelen die zijn opgeslagen op draagbare apparaten, zoals USB-opslagapparaten en MP3-spelers. Controleer of het USB-opslagapparaat compatibel is en welke bestandsspecificaties gelden voordat u de USB-stand gaat gebruiken. ► [Zie pag.9-7 'USB-stand.'](#)

Naar muziek luisteren

- 1 Sluit uw USB-apparaat op de USB-poort in het voertuig aan.
- 2 Tik op de AV-informatieruimte op het startscherm of druk op de toets **[MEDIA]** op het bedieningspaneel.
 - De mediaspeler wordt op een volledig scherm weergegeven.
 - Als u meerdere media-opslagapparaten hebt, druk dan nogmaals op de toets **[MEDIA]** en tik op **USB-muziek** vanuit het mediaselectievenster.

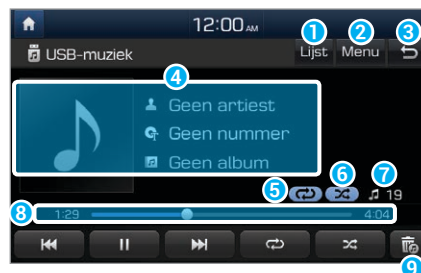

- 1 Open de bestandenlijst.
- 2 Geef de optielijst weer.
 - **Audio-instellingen:** pas de systeemgeluidsinstellingen aan. ► [Zie pag.7-3 'Het systeemgeluid instellen.'](#)
- 3 Ga naar het vorige scherm.
- 4 Informatie over het nummer dat wordt afgespeeld
- 5 Herhalende afspelerstand
- 6 Willekeurige afspelerstand
- 7 Het aantal bestanden in de huidige afspeellijst
- 8 Afspeltijd en afspelerpositie
- 9 Het bestand dat op dit moment wordt afgespeeld van het systeem verwijderen.

Opmerking

Alleen USB-opslagapparaten die zijn geformatteerd in FAT16/32-indeling ondersteunen het verwijderen van bestanden. U vindt de verwijderde bestanden in de map 'to_delete'.

Let op

- Start de motor van uw voertuig voordat u een USB-apparaat op uw systeem aansluit. Als u de motor start als er een USB-apparaat is aangesloten, kan dit schade toebrengen aan het USB-apparaat.
- Let op statische elektriciteit bij aansluiten of loskoppelen van een USB-apparaat. Een statische lading kan defecten aan het systeem veroorzaken.
- Let erop dat uw lichaam of externe objecten niet in contact komen met de USB-poort. Dit kan leiden tot een ongeluk of een defect van het systeem.
- Koppel en ontkoppel een USB-aansluiting niet herhaaldelijk in korte tijd. Dit kan leiden tot een fout in het apparaat of een defect van het systeem.
- Gebruik geen USB-apparaat voor andere doeleinden dan het afspelen van bestanden. Het gebruik van USB-accessoires voor laden of verwarmen kan leiden tot slechte prestaties of een defect in het systeem.

Opmerking

- Gebruik voor het aansluiten van een USB-apparaat geen verlengkabel. Sluit het apparaat direct op de USB-poort aan. Als u een USB-hub of verlengkabel gebruikt, kan het zijn dat het apparaat niet wordt herkend.
- Plaats een USB-aansluiting volledig in de USB-poort. Als u dit niet doet, kan dit leiden tot een communicatiefout.
- Wanneer u een USB-apparaat loskoppeld, kan dit een vreemd geluid veroorzaken.
- Het systeem kan alleen bestanden afspelen die in standaardindeling gecodeerd zijn.
- De volgende soorten USB-apparaten kunnen wellicht niet worden herkend of niet correct werken:
 - Gecodeerde MP3-spelers
 - USB-apparaten die niet herkend worden als verwisselbare schijven
- Een USB-apparaat kan afhankelijk van de conditie niet worden herkend.
- Sommige USB-apparaten kunnen incompatibel zijn met uw systeem.
- Afhankelijk van het soort, de capaciteit of de indeling van de bestanden van uw USB-apparaat, kan het langer duren voordat het USB-apparaat wordt herkend.
- Afhankelijk van de specificatie kunnen sommige USB-apparaten laden via een USB-aansluiting niet ondersteunen.

Muziek zoeken in een bestandenlijst

Open een bestandenlijst om een nummer te zoeken en te selecteren.

- 1 Tik in het scherm voor muziek afspelen op **Lijst**.
- 2 Tik op het scherm om een map te openen, naar een andere categorie te gaan of een muziekbestand af te spelen.

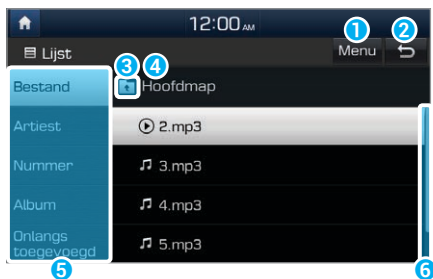

- 1 Geef de optielijst weer.
 - **Huidig nummer tonen:** ga naar de locatie van het bestand dat wordt afgespeeld tijdens het zoeken naar een muziekbestand in een andere map/categorie. Deze optie is uitgeschakeld als een bestand in de huidige afspeellijst wordt afgespeeld.

- 2 Ga naar het vorige scherm.
- 3 Ga naar een andere map/categorie.
- 4 Map-/categoriennaam
- 5 Zoeken naar een nummer op basis van categorieën.
- 6 Schuifbalk

De iPod-stand gebruiken

U kunt luisteren naar muziek die is opgeslagen op uw Apple-apparaat, zoals een iPod of een iPhone. Controleer of het Apple-apparaat compatibel is en welke iOS-specificaties gelden voordat u de iPod-stand gaat gebruiken. ► [Zie pag.9-9 'iPod-stand.'](#)

- 1 Sluit uw Apple-apparaat aan op de USB-poort in uw voertuig via de kabel die bij uw Apple-apparaat is meegeleverd.
 - Meteen na het aansluiten begint het apparaat te laden. Het afspelen van muziek wordt niet automatisch gestart.

2 Druk op het bedieningspaneel op de toets [MEDIA].

- Als u meerdere media-opslagapparaten hebt, druk dan nogmaals op de toets [MEDIA] en tik op **iPod** vanuit het mediaselectievenster.

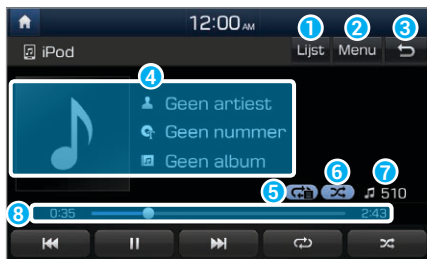

- 1 Open de bestandenlijst.
- 2 Geef de optielijst weer.
 - **Audio-instellingen:** pas de systeemgeluidsinstellingen aan. ► Zie pag.7-3 'Het systeemgeluid instellen.'
- 3 Ga naar het vorige scherm.
- 4 Informatie over het nummer dat wordt afgespeeld
- 5 Herhalende afspelerstand
- 6 Willekeurige afspelerstand
- 7 Het aantal bestanden in de huidige afspeellijst
- 8 Afspeeltijd en afspelerpositie

⚠ Let op

Koppel en ontkoppel een USB-aansluiting niet herhaaldelijk in korte tijd. Dit kan leiden tot een fout in het apparaat of een defect van het systeem.

■ Muziek zoeken in een bestandenlijst

Open een bestandenlijst om een nummer te zoeken en te selecteren.

- 1 Tik in het scherm voor muziek afspelen op **Lijst**.
- 2 Tik op het scherm om naar een andere categorie te gaan of een muziekbestand af te spelen.

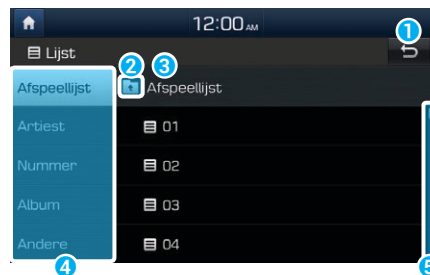

- 1 Ga naar het vorige scherm.
- 2 Ga door naar een andere categorie.

- 3 Categoriennaam
- 4 Zoeken naar een nummer op basis van categorieën.
- 5 Schuifbalk

Opmerkingen bij het aansluiten van Apple-apparaten

- Controleer of de iOS en firmware van uw apparaat up-to-date is voordat u het op uw systeem aansluit. Verouderde apparaten kunnen een systeemfout veroorzaken.
- Als de batterij van uw apparaat bijna leeg is, kan het zijn dat het niet wordt herkend. Controleer het batterijniveau en laad, indien nodig, de batterij op voordat u het apparaat aansluit op uw systeem.
- Gebruik alleen een door Apple goedgekeurde kabel. Het gebruik van een niet-goedgekeurde kabel kan leiden tot vervormd geluid of een fout tijdens het afspelen.
- Plaats een USB-aansluiting volledig in de USB-poort. Als u dit niet doet, kan dit leiden tot een communicatiefout.
- Als u een media-apparaat of mobiele telefoon op uw systeem aansluit via een USB-kabel én een AUX-kabel, werkt uw systeem of apparaat mogelijk niet naar behoren. Als u een USB-aansluiting wilt gebruiken, koppelt u de AUX-kabel los van het apparaat.

- Als u uw apparaat aansluit op het systeem als er muziek wordt afgespeeld op het apparaat, dan kunt u net na het aansluiten een hoge pieptoon horen. Sluit het apparaat aan na het stoppen of pauzeren van het afspelen.
- Als u uw apparaat aansluit tijdens downloaden of synchroniseren met iTunes kan er een fout optreden. Sluit het apparaat aan nadat het downloaden of synchroniseren voltooid is.
- Als u een iPod nano (met uitzondering van 6e generatie) of iPod classic aansluit, wordt het merklogo op het apparaatscherm weergegeven. Bij een iPhone en een iPod touch wordt het merklogo niet weergegeven.

Opmerkingen bij het afspelen vanaf Apple-apparaten

- Afhankelijk van het model kan het zijn dat uw apparaat niet wordt herkend door niet-ondersteunde communicatieprotocollen.
- De volgorde van de weergegeven of afgespeelde nummers in het systeem kan afwijken van de volgorde van de opgeslagen nummers op uw apparaat.
- Podcasts en audioboeken worden op uw systeem afgespeeld als de specifieke applicaties niet geïnstalleerd zijn op uw Apple-apparaat. U kunt die bestanden openen in de categorie **Andere**.

- Podcasts en audioboeken worden mogelijk niet op uw systeem afgespeeld of weergegeven als op uw Apple-apparaat iOS 6.0 of hoger is geïnstalleerd.
- In een iPhone kunnen de audio-streamingfunctie en bediening van de iPod-stand conflicteren. Als er een fout optreedt, trek de USB-kabel er dan uit en sluit deze weer aan.
- Als u een iPhone of iPod touch gebruikt, bedien het apparaat dan niet als het is aangesloten op uw systeem. Er kan een fout optreden.
- Als u een oproep plaatst of ontvangt tijdens het afspelen via een iPhone, kan de muziek gepauzeerd blijven na het beëindigen van de oproep. Als u de muziek niet hoort na het beëindigen van een oproep, controleer dan op het apparaat of de muziek gepauzeerd is.
- Plaats een nummer niet in meerdere mappen. Een nummer dat is opgeslagen in meerdere mappen kan een fout veroorzaken bij de functies zoeken en afspelen.
- Als u, net voordat een nummer is afgelopen, een mediabedieningsfunctie uitvoert, zoals stoppen of herhalen, kan het zijn dat de nummerinformatie die op het scherm is weergegeven niet overeenkomt met het huidige afgespeelde nummer. Dit is geen systeemfout. Start de iPod-stand opnieuw in het systeem of pauzeer en hervat het afspelen op uw apparaat.

De AUX-stand gebruiken

U kunt op de luidsprekers van uw voertuig naar audio luisteren door externe apparaten aan te sluiten, zoals een smartphone of MP3-speler.

Sluit met behulp van een AUX-kabel een extern apparaat aan op de AUX-poort in uw voertuig.

- De AUX-stand wordt automatisch gestart en het geluid wordt weergegeven via de luidsprekers van uw voertuig.

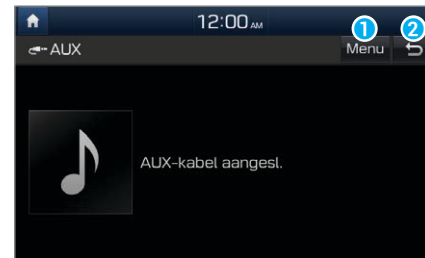

- 1 Geef de optielijst weer.
 - **Audio-instellingen:** pas de systeemgeluidsinstellingen aan. ▶ [Zie pag.7-3 'Het systeemgeluid instellen.'](#)
- 2 Ga naar het vorige scherm.



Opmerking

- Omdat het systeem werkt als een uitvoerapparaat van het aangesloten externe apparaat in de AUX-stand, kunt u geen andere bedieningsopties gebruiken dan de volumebediening. Gebruik de bediening op het externe apparaat om het afspelen te regelen.
- Het geluidsvolume van de AUX-stand wordt afzonderlijk van de andere standen aangepast.
- Afhankelijk van het soort apparaat kan het gebruik van een extern apparaat met de voedingskabel in de voedingsuitgang leiden tot vervormd geluid.
- Als de AUX-kabel is aangesloten op het systeem zonder een extern apparaat, kan een vervormd geluid optreden. Verwijder de AUX-kabel uit de AUX-poort als er geen extern apparaat is aangesloten.

MEMO



Bluetooth

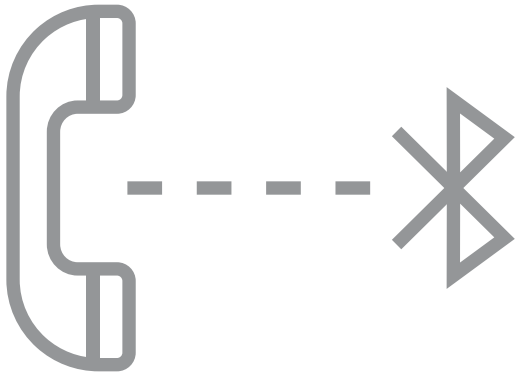

Bluetooth-apparaten aansluiten

Een Bluetooth-audio-apparaat gebruiken

Een Bluetooth-telefoon gebruiken

6

Bluetooth-apparaten aansluiten

Bluetooth is een korte-afstand draadloze netwerktechnologie. Via Bluetooth kunt u mobiele apparaten in de buurt draadloos aansluiten voor het verzenden en ontvangen van gegevens tussen aangesloten apparaten. Zo kunt u nog beter gebruikmaken van uw apparaten.

Om Bluetooth te kunnen gebruiken, moet u eerst een met Bluetooth uitgerust apparaat op uw systeem aansluiten, zoals een mobiele telefoon of een MP3-speler. Controleer of het apparaat dat u wilt gebruiken Bluetooth ondersteunt.

⚠ Waarschuwing

Parkeer uw voertuig op een veilige plek voordat u Bluetooth-apparaten gaat aansluiten. Als u wordt afgeleid tijdens het rijden kan dit leiden tot een verkeersongeluk, persoonlijke verwondingen of overlijden.

📄 Opmerking

Op uw systeem kunt u alleen de functie Bluetooth Handsfree en Audio gebruiken. Sluit een mobiel apparaat aan dat ondersteuning biedt voor de functie Bluetooth Handsfree of Audio.

Apparaten met uw systeem koppelen

Koppel voor Bluetooth-verbindingen eerst uw apparaat met het systeem om het aan de lijst met Bluetooth-apparaten van uw systeem toe te voegen. U kunt maximaal vijf apparaten registreren.

- 1 Tik in het startscherm op **Alle menu's** ► **Instellingen** ► **Bluetooth** ► **Bluetooth-verbindingen** ► **Nieuw toevoegen**.
 - Als u voor de eerste keer een apparaat met uw systeem koppelt, kunt u ook op de toets [↶] op het stuur drukken. U kunt ook op het startscherm tikken op **Alle menu's** ► **Telefoon**.
- 2 Op het Bluetooth-apparaat waarmee u verbinding wilt maken, activeert u Bluetooth, zoekt u naar het systeem van uw voertuig en selecteert u dit.
 - Controleer de Bluetooth-naam van het systeem, die in het nieuwe pop-upregistratievenster op het systeemscherm wordt weergegeven.



- 3 Controleer of de Bluetooth-toegangscode die worden weergegeven op het Bluetooth-apparaatscherm en het systeemscherm hetzelfde zijn en bevestig de verbinding vanaf het apparaat.
- 4 Kies of u het Bluetooth-apparaat met uw systeem wilt verbinden voor de andere apparaten.
 - Als u het Bluetooth-apparaat voorrang geeft, maakt het systeem hier automatisch verbinding mee als u het systeem inschakelt.
- 5 Als u een mobiele telefoon aansluit, ga er dan mee akkoord dat het systeem toegang heeft tot en gegevens kan downloaden van het apparaat.
 - Het downloaden van gegevens is alleen voor Bluetooth-oproepfuncties. Toestemming is niet vereist als u een audio-apparaat aansluit.



Opmerking

- Het kan even duren voordat het systeem verbinding maakt met het apparaat nadat u het systeem toegang tot het apparaat verleent. Als er een verbinding is gemaakt, wordt het Bluetooth-statuspictogram boven in het scherm weergegeven.
- U kunt de toestemmingsinstellingen wijzigen via het instellingenmenu voor Bluetooth op de mobiele telefoon. Zie voor meer informatie de gebruikershandleiding bij uw mobiele telefoon.
- Herhaal voor het registreren van een nieuw apparaat stap 1 tot 5.
- Als er via Bluetooth een apparaat is verbonden met het systeem, kunt u geen ander apparaat koppelen.
- Als u niet wilt dat het systeem automatisch verbinding maakt met het apparaat, schakel dan Bluetooth op uw telefoon uit.

Verbinding maken met een gekoppeld apparaat

Om een Bluetooth-apparaat op uw systeem te gebruiken, sluit u het gekoppelde apparaat op het systeem aan. Uw systeem kan slechts met één apparaat tegelijkertijd verbinding maken.

- 1 Tik in het startscherf op **Alle menu's** ► **Instellingen** ► **Bluetooth** ► **Bluetooth-verbindingen**.
- 2 Tik op **Verbinden** naast het apparaat waarmee u verbinding wilt maken.
 - Als er al een ander apparaat is verbonden met uw systeem, verbreekt u de verbinding. Tik op **Verbreken** naast het apparaat.

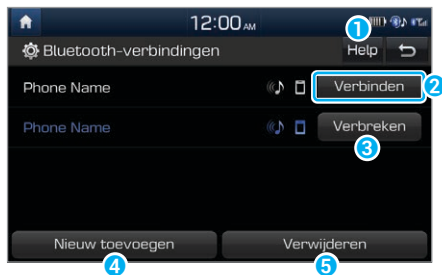

- 1 Kijk in de Bluetooth-hulp.
- 2 Maak verbinding met het apparaat.
- 3 Verbreek de verbinding met het apparaat.
- 4 Koppel een nieuw apparaat met uw systeem.
- 5 Verwijder gekoppelde apparaten. Gedownloade gegevens van apparaten wordt ook verwijderd.



Opmerking

- Als een verbinding wordt beëindigd omdat een apparaat buiten het verbindingsbereik is of er een apparaatfout optreedt, wordt de verbinding automatisch hersteld als het apparaat het verbindingsbereik weer betreedt of als de fout is opgelost.
- Als een verbinding instabiel is door een communicatiefout, reset u Bluetooth door te tikken op **Alle menu's** ► **Instellingen** ► **Bluetooth** ► **Fabrieksinstellingen** en opnieuw verbinding te maken met het apparaat.

De verbinding met een apparaat verbreken

Als u het gebruik van een Bluetooth-apparaat wilt stoppen of verbinding wilt maken met een ander apparaat, verbreekt u de verbinding met het momenteel verbonden apparaat.

- 1 Tik in het startscherm op **Alle menu's ► Instellingen ► Bluetooth ► Bluetooth-verbindingen**.
- 2 Tik op **Verbreken** naast het apparaat.
- 3 Tik op **Ja**.

Gekoppelde apparaten verwijderen

Als u een Bluetooth-apparaat niet langer gekoppeld wilt hebben of als u verbinding wilt maken met een nieuw apparaat als de Bluetooth-apparaatlijst vol is, verwijdert u gekoppelde apparaten.

- 1 Tik op het startscherm op **Alle menu's ► Instellingen ► Bluetooth ► Bluetooth-verbindingen ► Verwijderen**.
- 2 Selecteer de apparaten die u wilt verwijderen en tik op **Wissen**.
 - Om alle gekoppelde apparaten te verwijderen, tikt u op **Alles markeren ► Wissen**.
- 3 Tik op **Ja**.

Een Bluetooth-audio-apparaat gebruiken

U kunt luisteren naar muziek die is opgeslagen op het aangesloten Bluetooth-audio-apparaat via de luidsprekers van uw voertuig.

Druk op het bedieningspaneel op de toets [MEDIA].

- Als u meerdere media-opslagapparaten hebt, druk dan nogmaals op de toets [MEDIA] en tikt u op **Bluetooth-audio** vanuit het mediaselectievenster.



- 1 Geef de optielijst weer.
 - **Verbindingsinstellingen:** pas de Bluetooth-verbindinginstellingen aan. ► [Zie pag.6-2 'Bluetooth-apparaten aansluiten.'](#)
 - **Audio-instellingen:** pas de systeemgeluidsinstellingen aan. ► [Zie pag.7-3 'Het systeemgeluid instellen.'](#)
- 2 Ga naar het vorige scherm.
- 3 Informatie over het nummer dat wordt afgespeeld
- 4 Herhalende afspelstand
- 5 Willekeurige afspelstand
- 6 Huidige afspelen opnieuw starten. Tik hier twee keer op om het vorige bestand af te spelen. U kunt ook op de knop [▼ TRACK] op het bedieningspaneel drukken of de [^/▼]-hendel op het stuur gebruiken.
- 7 Afspelen pauzeren of hervatten.
- 8 Het volgende bestand afspelen. U kunt ook op de knop [^ SEEK] drukken op het bedieningspaneel of de [^/▼]-hendel op het stuur gebruiken.
- 9 De herhalende afspelstand wijzigen.
- 10 De willekeurige afspelstand in- of uitschakelen.



Opmerking

- Afhankelijk van het aangesloten Bluetooth-apparaat, mobiele telefoon of de muzikspeler die u gebruikt, kunnen de bedieningselementen voor het afspelen verschillen.
- Afhankelijk van de muzikspeler die u gebruikt, wordt streaming mogelijk niet ondersteund.
- Afhankelijk van het verbonden Bluetooth-apparaat of de mobiele telefoon, kan het zijn dat sommige functies niet worden ondersteund.
- Als u een media-apparaat of mobiele telefoon op uw systeem aansluit via een USB- of AUX-kabel én verbindt via Bluetooth, werkt uw systeem of apparaat mogelijk niet naar behoren. U kunt een Bluetooth-verbinding gebruiken door elke kabel van het apparaat los te koppelen.

Een Bluetooth-telefoon gebruiken

U kunt Bluetooth gebruiken om handsfree met de telefoon te bellen. Bekijk oproepinformatie op het systeemscherm en plaats of accepteer oproepen veilig en makkelijk via de ingebouwde microfoon en luidsprekers van het voertuig.



Waarschuwing

- Parkeer uw voertuig op een veilige plek voordat u verbinding gaat maken met Bluetooth-apparaten. Als u wordt afgeleid tijdens het rijden kan dit leiden tot een verkeersongeluk, persoonlijke verwondingen of overlijden.
- Bel nooit een telefoonnummer en neem de telefoon niet op tijdens het rijden. Het gebruik van een mobiele telefoon kan uw aandacht afleiden, waardoor het moeilijk wordt externe situaties in te schatten en uw vaardigheid om te gaan met onverwachte situaties vermindert, wat kan leiden tot een ongeluk. Gebruik indien nodig de functie Bluetooth Handsfree om een oproep te plaatsen en houd de oproep zo kort mogelijk.

Een oproep plaatsen

Als uw mobiele telefoon is verbonden met het systeem, kunt u een oproep plaatsen door een naam te selecteren in uw oproepgeschiedenis of contactenlijst. U kunt ook een telefoonnummer ingeven op het toetsenblok.

1 Tik op het startscherm op **Alle menu's ► Telefoon**.

- U kunt ook op de toets [] op het stuur drukken.

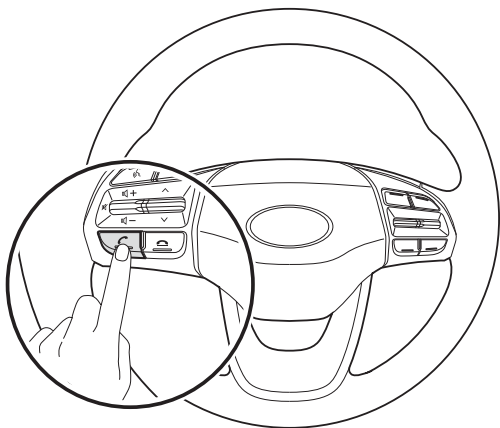

2 Als u meerdere mobiele apparaten hebt gekoppeld, selecteer dan een mobiele telefoon uit uw lijst met gekoppelde apparaten.



3 Selecteer een telefoonnummer in de oproepgeschiedenis.

- U kunt het telefoonnummer dat u zoekt vinden door te drukken op de hendel [] op het stuur. U hoeft het scherm niet aan te raken.
- Om een telefoonnummer uit uw contactenlijst te selecteren, tikt u op [].
- Om een telefoonnummer handmatig in te geven, tikt u op [].



- 4 Om de oproep te beëindigen, drukt u op de toets [] op het stuur of tikt u op **Beëindigen** op het oproepenscherf.

I Uw oproepgeschiedenis gebruiken

- 1 Tik op het scherm voor Bluetooth-telefoon op .
- 2 Selecteer een oproepitem uit de lijst om een oproep te plaatsen.

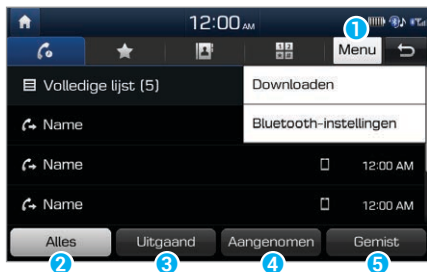

- 1 Geef de optielijst weer.
- **Downloaden:** download uw oproepgeschiedenis.
 - **Bluetooth-instellingen:** pas de instellingen voor Bluetooth aan. ► [Zie pag.7-6 'Bluetooth instellen.'](#)
- 2 Bekijk alle oproepitems.
- 3 Bekijk alleen geplaatste oproepen.
- 4 Bekijk alleen ontvangen oproepen.
- 5 Bekijk alleen gemiste oproepen.

Opmerking

- Sommige telefoons ondersteunen de downloadfunctie mogelijk niet.
- Er worden maximaal 50 oproepitems gedownload per individuele lijst.
- Oproepduur en tijdsinformatie worden niet op het systeemscherf weergegeven.
- Er is toestemming nodig om uw oproepgeschiedenis van de mobiele telefoon te downloaden. Als u probeert gegevens te downloaden, kan het zijn dat u toestemming moet geven voor de download op de mobiele telefoon. Als de download mislukt, controleer dan het scherm van de mobiele telefoon op een melding of de toestemmingsinstelling op de mobiele telefoon.
- Als u uw oproepgeschiedenis downloadt, worden oude gegevens verwijderd.

De contactenlijst gebruiken

- 1 Tik op het scherm voor Bluetooth-telefoon op .
- 2 Selecteer een contact uit de lijst om een oproep te plaatsen.

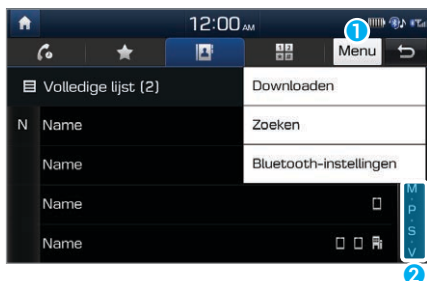



- 1 Geef de optielijst weer.
 - **Downloaden:** download uw mobiele telefooncontacten.
 - **Zoeken:** geef de naam of het telefoonnummer van een contact in om in de lijst te zoeken.
 - **Bluetooth-instellingen:** pas de instellingen voor Bluetooth aan. ► [Zie pag.7-6 'Bluetooth instellen.'](#)
- 2 Selecteer de eerste letter om contacten snel te zoeken.

Opmerking

- Alleen contacten in de ondersteunde indeling kunnen worden gedownload en weergegeven op vanaf het Bluetooth-apparaat. Contacten van sommige toepassingen worden niet opgenomen.
- Er kunnen tot 5.000 contacten vanaf uw apparaat gedownload worden.
- Sommige telefoons ondersteunen de downloadfunctie mogelijk niet.
- Afhankelijk van de systeemspecificaties kunnen sommige van de gedownloade contacten verloren gaan.
- Contacten die zowel in de telefoon als op de SIM-kaart zijn opgeslagen, worden gedownload. Bij sommige mobiele telefoons kan het zijn dat contacten op de SIM-kaart niet worden gedownload.
- Als u snelkiesnummers op de mobiele telefoon hebt ingesteld, kunt u een oproep plaatsen door een snelkiesnummer op het toetsenblok aan te tikken en vast te houden. Afhankelijk van het type mobiele telefoon kan het zijn dat de snelkiesfunctie niet wordt ondersteund.
- Er is toestemming nodig om contacten van de mobiele telefoon te downloaden. Als u probeert gegevens te downloaden, kan het zijn dat u toestemming moet geven voor de download op de mobiele telefoon. Als de download mislukt, controleer dan het scherm van de mobiele telefoon op een melding of de toestemmingsinstelling op de mobiele telefoon.

- Afhankelijk van het type en de status van de mobiele telefoon kan het downloaden langer duren.
- Als u uw contacten downloadt, worden oude gegevens verwijderd.
- U kunt uw contacten niet in het systeem bewerken of verwijderen.
- Als u verbinding maakt met een nieuwe mobiele telefoon, worden de contacten die zijn gedownload van de vorige mobiele telefoon niet weergegeven, maar ze blijven wel in uw systeem staan tot u de vorige telefoon uit de apparaatlijst verwijdert.

Het toetsenblok gebruiken

- 1 Tik op het scherm voor Bluetooth-telefoon op .
- 2 Geef een telefoonnummer in op het toetsenblok en tik op  om een oproep te plaatsen.

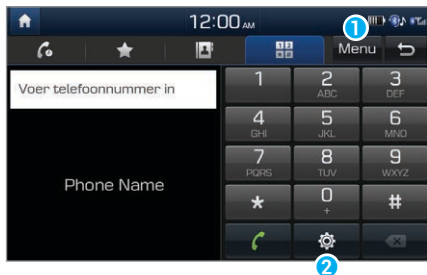

- 1 Geef de optielijst weer.
 - **Bluetooth-instellingen:** pas de instellingen voor Bluetooth aan. ► [Zie pag.7-6 'Bluetooth instellen.'](#)
- 2 Wijzig de instellingen voor Bluetooth-verbindingen.

Oproepen beantwoorden

Als er een oproep binnenkomt, verschijnt een pop-upvenster met een melding over de inkomende oproep op het systeemscherm.

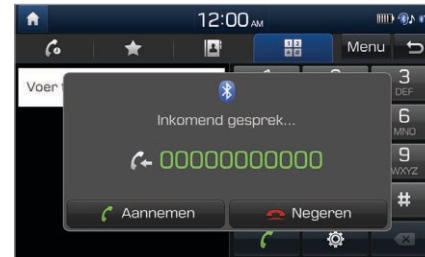

Tik om de oproep te beantwoorden op **Aannemen**.

- U kunt ook op de toets  op het stuur drukken.

Tik om de oproep te weigeren op **Negeren**.

- U kunt ook op de toets [📵] op het stuur drukken.

Opmerking

- Afhankelijk van het type mobiele telefoon kan het zijn dat oproep weigeren niet wordt ondersteund.
- Als uw mobiele telefoon is verbonden met het systeem, kan het geluid van de oproep worden afgespeeld op de luidsprekers van het voertuig, zelfs nadat u het voertuig hebt verlaten als de telefoon binnen verbinding bereik is. Om de verbinding te beëindigen, ontkoppelt u het apparaat van het systeem of deactiveert u Bluetooth op het apparaat.

Opties gebruiken tijdens een oproep

Tijdens een oproep ziet u onderstaand oproepenschermb. Tik op een toets om de gewenste functie uit te voeren.

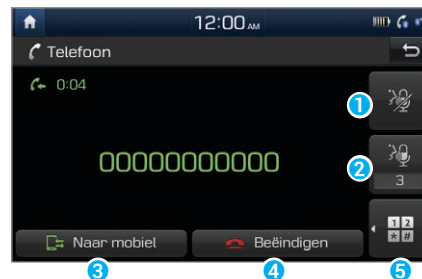

- 1 Schakel de microfoon uit zodat de andere partij u niet kan horen.
- 2 Pas het microfoonvolume aan.
- 3 Schakel de oproep naar uw mobiele telefoon. Afhankelijk van het type mobiele telefoon kan het zijn dat deze functie niet wordt ondersteund.
- 4 Beëindig de oproep.
- 5 Geef het toetsenblok weer.

Opmerking

- Als de bellerinformatie is opgeslagen in uw contactenlijst, worden de naam en het telefoonnummer van de beller weergegeven. Als de bellerinformatie niet is opgeslagen in uw contactenlijst, wordt alleen het telefoonnummer van de beller weergegeven.
- U kunt tijdens een Bluetooth-oproep niet wisselen naar een ander scherm, zoals het AV-scherm of het instellingscherm.
- Afhankelijk van het type mobiele telefoon kan de kwaliteit van de oproep variëren. Op sommige telefoons kan het zijn dat uw stem minder goed hoorbaar is door de andere partij.
- Afhankelijk van het type mobiele telefoon kan het zijn dat het telefoonnummer niet wordt weergegeven.

Schakelen tussen oproepen

Als uw mobiele telefoon wisselgesprek ondersteunt, kunt u een tweede oproep aannemen. Het eerste gesprek wordt in de wacht gezet.

Om te schakelen tussen de actieve oproep en de oproep in de wacht, tikt u op **Overschak.** of tikt u op het telefoonnummer dat op het oproepenschermbord wordt weergegeven.

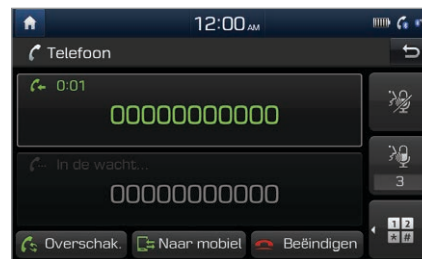

Opmerking

Afhankelijk van het type mobiele telefoon kan het zijn dat deze functie niet wordt ondersteund.

Uw lijst met favorieten instellen

Als u frequent gebruikte telefoonnummers registreert als uw favorieten, kunt u ze snel vinden en bellen.

1 Tik op het startscherm op **Alle menu's ► Telefoon**.

- U kunt ook op de toets [] op het stuur drukken.

2 Tik op het scherm voor Bluetooth-telefoon op .

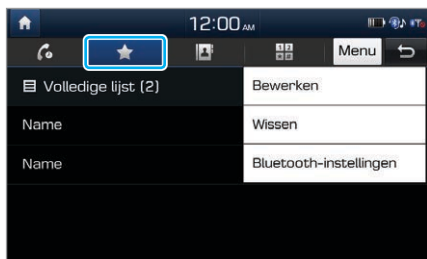

3 Tik op **Menu ► Bewerken** en selecteer een contact uit uw contactenlijst.

4 Tik op naast het telefoonnummer dat u wilt toevoegen.

- Het sterpictogram wordt oranje en het telefoonnummer is toegevoegd aan uw favorietenlijst.



Opmerking

- U kunt tot 10 favorieten registreren voor ieder apparaat.
- Om een van uw favorieten te verwijderen uit de favorietenlijst, tikt u op **Menu ► Wissen**.
- Als u verbinding maakt met een nieuwe mobiele telefoon, worden de favorieten die zijn ingesteld voor de vorige mobiele telefoon niet weergegeven, maar ze blijven wel in uw systeem staan tot u de vorige telefoon uit de apparaatlijst verwijdert.

Instellingen

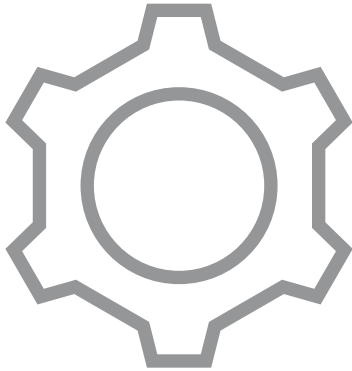

De voertuigomgeving instellen

Geluidsinstellingen

De weergave op het scherm instellen

Het beginscherm instellen

De schermbeveiliging instellen

Bluetooth instellen

De omgevingsinstellingen van het systeem instellen

De voertuigomgeving instellen

U kunt de instellingen wijzigen die te maken hebben met rijden of met de omgeving binnen of buiten uw voertuig.

Tik op het startscherm op **Alle menu's ► Instellingen ► Voertuig**.

Rijmodus

U kunt de rijmodussen voor uw voertuig aanpassen.

- **ECO:** dit is een rijmodus voor het vergroten van de brandstofefficiëntie van uw voertuig. U kunt de instellingen voor de klimaatbeheersingsstand, de actieve vrijloop energie-terugwinningsstand en de instellingen voor de snelheidslimiet wijzigen.
- **COMFORT:** dit is een rijmodus die is gericht op het comfort van de bestuurder en de passagier. U kunt de klimaatbeheersingsstand en de actieve vrijloop energie-terugwinningsstand wijzigen.
- **SPORT:** deze rijmodus maak meer dynamische rijprestaties mogelijk. U kunt de klimaatbeheersingsstand en de actieve vrijloop energie-terugwinningsstand wijzigen.

- **Waarschuw. bij wijziging:** stel deze in om een melding weer te geven als u de rijmodus van het voertuig wijzigt.
- **Reset (ECO/COMFORT/SPORT):** hiermee stelt u de instellingen voor de rijmodus in op de standaardwaarden.



Opmerking

- U kunt de instellingen voor de rijmodus alleen wijzigen als de motor aan is.
- Afhankelijk van het model van uw voertuig en de specificaties zijn de beschikbare opties verschillend.

Geluidsinstellingen

U kunt de geluidsinstellingen wijzigen, zoals het volume van de luidspreker en de geluidseffecten.

Het systeemgeluid instellen

Tik op het startscherm op **Alle menu's ► Instellingen ► Audio**.

Opmerking

- Afhankelijk van het model van uw voertuig en de specificaties zijn de beschikbare opties verschillend.
- Afhankelijk van de systeem- of versterkerspecificaties van het voertuig zijn de beschikbare opties verschillend.

Balans Selecteer de centrale positie voor het geluid in het voertuig. Tik op een gewenste locatie op de afbeelding van de stoelen of tik op de pijltoetsen om de focus te verplaatsen. Als u het geluid centraal in het voertuig wilt weergeven, tikt u op .

Volume-levels De volumeniveaus voor verschillende systeemfuncties aanpassen, inclusief telefoon-projectie.

Equalizer Hiermee past u het uitvoerniveau aan voor elke toonstand van geluid.

Volume

- **Prioriteit waarschuwing bij achteruit:** hiermee verlaagt u het audiovolume, zodat u het waarschuwingssignaal hoort tijdens het achteruitrijden.
- **Volumebeperking bij het starten:** hiermee stelt u in dat het geluidsvolume automatisch wordt verlaagd wanneer het systeem wordt ingeschakeld als het volume op een te hoog niveau is ingesteld.

Geavanceerd (*indien vereist)	Stel de geavanceerde geluidsopties in of pas verschillende geluideffecten toe.
	Afhankelijk van de versterkerspecificaties, kunnen de beschikbare geluidsopties en -effecten verschillen.
Reset	Hiermee stelt u de geluidsinstellingen in op de standaardwaarden.



Opmerking

Als u het aanraakgeluid wilt in- of uitschakelen, raakt u **Piepton** bovenaan het scherm met geluidsinstellingen aan.

De weergave op het scherm instellen

U kunt de instellingen voor de schermweergave wijzigen.

Tik op het startscherm op **Alle menu's ► Instellingen ► Scherm**.

Dimm-modus U kunt instellen dat de helderheid automatisch wordt aangepast aan het omgevingslicht of instellen dat het scherm continu helder of donker is.

Helderheid **Clusterknop gebruiken** hiermee stelt u in dat de systeemhelderheid wordt aangepast aan de helderheid van het instrumentencluster. Als deze functie is gedeactiveerd, kunt u de helderheid voor de dag- of nachtstand instellen volgens uw instelling voor de optie **Dimm-modus**.

Reset Hiermee stelt u de scherminstellingen in op de standaardwaarden.

Het beginscherm instellen

U kunt instellen welke menu's in het beginscherm worden weergegeven. Zo kunt u het beginscherm naar wens aanpassen met uw favoriete menu's.

- 1 Tik op het startscherm op **Alle menu's** ► **Instellingen** ► **Startscherm**.
- 2 Zoek het gewenste menu in de lijst aan de rechterkant van het scherm en sleep het menu naar de gewenste locatie.
 - Het huidige menu wordt verplaatst naar de lijst aan de rechterkant en het nieuwe menu wordt toegevoegd aan de vorige locatie.
 - Tik op **Reset** om de instellingen van het startscherm te resetten naar de standaardwaarden.



Opmerking

Als u de menu's in het beginscherm wijzigt, is dit mogelijk van invloed op de toegang tot bepaalde functies. Als u een bepaalde functie niet kunt vinden in het startscherm, tikt u op **Alle menu's** om de functie te openen of uit te voeren.

De schermbeveiliging instellen

U kunt een screensaver selecteren die wordt weergegeven als u het scherm uitschakelt door de toets [⏻] op het bedieningspaneel ingedrukt te houden.

- 1 Tik op het startscherm op **Alle menu's** ► **Instellingen** ► **Screensaver**.
- 2 Selecteer een schermbeveiliging.
 - **Digitaal:** hiermee geeft u de digitale klok weer.
 - **Analoog:** hiermee geeft u de analoge klok weer.
 - **Geen:** hiermee wordt geen schermbeveiliging weergegeven.

Bluetooth instellen

U kunt de instellingen voor Bluetooth-verbindingen wijzigen.

Tik op het startscherm op **Alle menu's ► Instellingen ► Bluetooth.**

Bluetooth-verbindingen	U kunt nieuwe Bluetooth-apparaten koppelen met uw systeem of verbinding met een gekoppeld apparaat tot stand brengen of opheffen. U kunt gekoppelde apparaten ook verwijderen.
Prioriteit automatische verbinding	Selecteer een gekoppeld apparaat om automatisch verbinding te maken met uw systeem zodra het wordt ingeschakeld.
Bluetooth-systeemgegevens	Bekijk of wijzig de Bluetooth-gegevens op het systeem.
Fabrieksinstellingen	Hiermee verwijdert u alle gekoppelde Bluetooth-apparaten en stelt u de Bluetooth-instellingen in op de standaardwaarden. Alle gegevens die betrekking hebben op Bluetooth-apparaten worden hiermee ook verwijderd.



Opmerking

Sommige opties worden alleen weergegeven als een mobiele telefoon is verbonden met het systeem.

De omgevingsinstellingen van het systeem instellen

U kunt de omgevingsinstellingen van het systeem aanpassen, zoals de tijd en datum en de weergavetaal.

De taal op het scherm instellen

- 1 Tik op het startscherm op **Alle menu's ► Instellingen ► Taal/Language.**
- 2 Selecteer een taal.



Opmerking

Deze instelling heeft geen invloed op gebruikersgegevens, zoals de namen van MP3-bestanden.

De datum en tijd instellen

- 1 Tik op het startscherm op **Alle menu's ► Instellingen ► Datum/tijd**.
- 2 Stel de huidige datum en tijd in met de invoervelden.
 - Tik op **24-uur** om de 24-uurs notatie in te stellen.
 - Tik op **Zomer-/wintertijd** om de zomertijd in te stellen.

Het toetsenbord instellen

U kunt de toetsenbordinstellingen voor tekstinput aanpassen.

Tik op het startscherm op **Alle menu's ► Instellingen ► Toetsenbord**.

Standaardtoetsenbord	Selecteer een standaardlettertype voor het toetsenbord.
Toetsenbordtype	Selecteer een standaardtoetsenbordtype.



Opmerking

Deze instelling wordt toegepast op alle tekstinput op uw systeem.

Geavanceerde opties instellen

U kunt extra instellingen aanpassen, zoals meldingen of de functies van toetsen.

Tik op het startscherm op **Alle menu's ► Instellingen ► Geavanceerd**.

Knop Aanpassen	Hier selecteert u een te openen functie als u op de Aangepaste toets [☆] op het bedieningspaneel drukt.
Modus-knop	Selecteer de AV-standen die u wilt openen als u op de toets [⏪] op het stuur drukt.
Melding bij mediawissel	Hiermee kunt u kort mediagegevens boven in het scherm weergeven als het volgende onderdeel wordt afgespeeld als u van de mediaspeler overschakelt op een ander functiescherm.

Systeeminformatie weergeven

Tik op het startscherm op **Alle menu's ► Instellingen ► Systeeminfo**.

Versie	Hier kunt u gegevens over de versie van het systeem bekijken of het systeem bijwerken naar de nieuwste versie. Als u uw systeem wilt updaten, gaat u naar uw lokale dealer.
Geheugen	Hier kunt u bekijken hoeveel opslaggeheugen uw systeem heeft.
Reset	Hiermee stelt u de systeeminstellingen in op de standaardwaarden. Alle gebruikersgegevens die zijn opgeslagen op het systeem, worden ook verwijderd.



Opmerking

- Afhankelijk van de totale hoeveelheid gegevens, kan het enkele minuten duren om een update uit te voeren.
- Schakel het systeem niet uit en verwijder het opslagapparaat niet terwijl de update wordt uitgevoerd. Als de voeding wordt uitgeschakeld of het opslagapparaat van het systeem wordt losgekoppeld, kunnen gegevens beschadigd raken of werkt het systeem mogelijk niet naar behoren.

Problemen

Oplossen

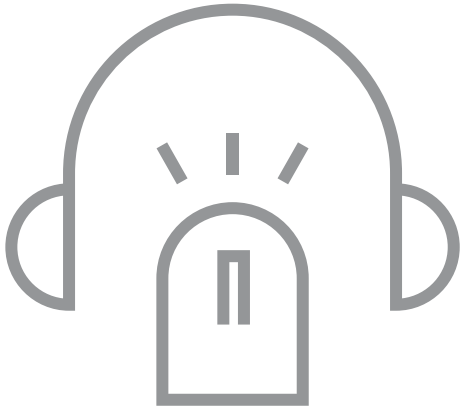

8

Oplossen

Voordat u melding doet van een systeem dat niet naar behoren functioneert, raadpleegt u de volgende tabel om te zien of u het probleem kunt oplossen. Als het probleem zich blijft voordoen of als uw probleem niet vermeld staat, neemt u contact op met de verkoper of een dealer.

Geluid en display

Symptoom	Mogelijke oorzaak	Oplossing
Geen geluid	Het systeem is uitgeschakeld	<ul style="list-style-type: none">• Zorg ervoor dat de toets voor de motor is ingesteld op ACC of ON.• Druk op de toets [⏻] om het systeem in te schakelen.
	Laag volumeniveau	Draai de toets [🔊] op het bedieningspaneel om het volume aan te passen.
	Het geluid is uitgeschakeld	Druk op de toets [🔇] op het stuur om het geluid van het systeem in te schakelen.
Het geluid wordt slechts via één luidspreker weergegeven.	Geluidsuitvoer niet in balans	Tik in het startscherm op Instellingen ► Audio ► Balans en pas de instellingen aan om de balans aan te passen.
Het geluid wordt afgebroken of het geluid is vervormd.	Systeemtrilling	Dit is geen storing. Als het systeem trilt, wordt het geluid mogelijk afgebroken of vervormd. Zodra de trilling stopt, werkt het systeem weer naar behoren.
	AUX-kabel aangesloten zonder een extern apparaat	Als de AUX-kabel is aangesloten op het systeem zonder een extern apparaat, kan een vervormd geluid optreden. Verwijder de AUX-kabel uit de AUX-poort als er geen extern apparaat is aangesloten.

Symptoom	Mogelijke oorzaak	Oplossing
De kwaliteit van het beeld neemt af.	Onjuist ingesteld scherm	Tik op het startscherm op Alle menu's ► Instellingen ► Scherm ► Helderheid en pas de helderheid aan.
	Systeemtrilling	Dit is geen storing. Als het systeem trilt, wordt het beeld mogelijk vervormd. Zodra de trilling stopt, werkt het systeem weer naar behoren.
	Verouderd of slecht beeld	Als het probleem zich blijft voordoen, neemt u contact op met de verkoper of een dealer.
Er verschijnen kleine rode, blauwe of groene stippen op het scherm.		Het lcd-scherm is ontwikkeld met een technologie waarvoor een extreem hoge pixeldichtheid is vereist. Hierdoor worden sommige pixels niet weergegeven of is er sprake van constante belichting binnen het toegestane bereik van 0,01% van het totaal aantal pixels.

USB-weergave

Symptoom	Mogelijke oorzaak	Oplossing
De bestanden op het USB-opslagapparaat worden niet herkend.	Niet-compatibele bestandsindeling	Kopieer compatibele mediabestanden naar het USB-apparaat en sluit het apparaat opnieuw aan. ► Zie pag.9-7 'USB-stand.'
	Slechte verbinding	Koppel het USB-opslagapparaat los en sluit het opnieuw op de USB-poort aan.
	Vuile USB-connectors	Verwijder vreemde substantie van de USB-connector van het opslagapparaat en het contactoppervlak van de USB-poort.
	Gebruik van een USB-hub of verlengkabel	Sluit het USB-opslagapparaat direct aan op de USB-poort.
	Gebruik van een niet-standaard USB-opslagapparaat	Gebruik een USB-opslagapparaat dat compatibel is met het systeem. ► Zie pag.9-7 'USB-stand.'
	Corrupt USB-opslagapparaat	Formateer het USB-opslagapparaat op een computer en sluit het opnieuw aan. Formateer het apparaat in de FAT12/16/32-indeling.

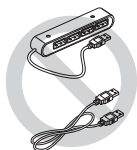

Weergave vanaf iPod/iPhone

Symptoom	Mogelijke oorzaak	Oplossing
De iPod of iPhone wordt niet door het systeem herkend.	Slechte verbinding	Koppel de kabel los en sluit deze opnieuw op de USB-poort aan.
	Apparaat niet gereed of werkt niet naar behoren	<ul style="list-style-type: none">Controleer of de batterij van het apparaat bijna leeg is. Als de batterij bijna leeg is, wordt de smartphone mogelijk niet herkend.Controleer of de firmware van het apparaat is bijgewerkt. Als dit niet het geval is, werkt u de firmware bij via iTunes en sluit u het apparaat opnieuw aan.Stel het apparaat opnieuw in en sluit het opnieuw aan.
	Gebruik van niet-goedgekeurde kabel	Gebruik alleen een door Apple goedgekeurde kabel.
Tijdens het afspelen van muziek vanaf een iPod of iPhone wordt geen geluid weergegeven.	Apparaat niet ondersteund	Gebruik een apparaattype en model dat geschikt is voor het systeem. ► Zie pag.9-9 'iPod-stand.'
	Apparaat zowel op USB-poort als AUX-poort aangesloten	Als het apparaat tegelijkertijd op de USB-poort en de AUX-poort is aangesloten, wordt het apparaat herkend in de AUX-stand. Als de AUX-kabel op het apparaat is aangesloten, koppelt u deze los.
	Het afspelen wordt tijdens een gesprek onderbroken	Als u een gesprek voert of wordt gebeld terwijl muziek vanaf een iPhone wordt afgespeeld, wordt het afspelen onderbroken. Het afspelen wordt onderbroken totdat u het gesprek beëindigt. Controleer de afspelstatus op het apparaat en hervat de audio.

AUX-stand

Symptoom	Mogelijke oorzaak	Oplossing
In de AUX-stand wordt geen geluid weergegeven.	Slechte verbinding	Koppel de kabel los van de AUX-poort en sluit deze opnieuw aan.
Het geluid wordt vervormd in de AUX-stand.	Het apparaat krijgt stroom via de accu van het voertuig	Als het apparaat is aangesloten op de voedingsaansluiting, wordt het geluid mogelijk vervormd. Koppel de voedingskabel los van het voertuig.

Bluetooth-verbinding

Symptoom	Mogelijke oorzaak	Oplossing
Het systeem wordt niet herkend op het Bluetooth-apparaat.	De koppelingsstand is niet geactiveerd	Tik op het startscherm op Alle menu's ► Instellingen ► Bluetooth ► Bluetooth-verbindingen ► Nieuw toev. om over te schakelen op de koppelingsstand. Zoek vervolgens op het apparaat opnieuw naar het systeem.
Het Bluetooth-apparaat is niet op het systeem aangesloten.	Bluetooth uitgeschakeld Bluetooth-fout	Activeer Bluetooth op het apparaat. <ul style="list-style-type: none">• Schakel Bluetooth uit en schakel Bluetooth op het apparaat opnieuw in. Koppel het apparaat vervolgens los.• Schakel het apparaat uit en weer in. Sluit het apparaat vervolgens weer aan.• Verwijder de batterij uit het apparaat en plaats deze opnieuw. Schakel het apparaat in en sluit het opnieuw aan.• Hef de Bluetooth-koppeling op zowel het systeem als het apparaat op en breng een nieuwe Bluetooth-koppeling tot stand. Verbind de apparaten met elkaar.

Telefoonprojectie

Symptoom	Mogelijke oorzaak	Oplossing
Telefoonprojectie start niet als een smartphone via een USB-kabel is aangesloten.	Telefoonprojectie wordt niet door de telefoon ondersteund	Raadpleeg de volgende websites en controleer of uw smartphone deze functie ondersteunt. <ul style="list-style-type: none">• Android Auto: https://support.google.com/androidauto• Apple CarPlay: https://www.apple.com/ios/carplay
	Telefoonprojectie uitgeschakeld	<ul style="list-style-type: none">• Tik op het startscherm op Alle menu's ► Instellingen ► Telefoon-projectie, selecteer een functie die u wilt gebruiken en activeer de functie.• Controleer of de functie is uitgeschakeld in de instellingen van de toepassing of beperkingsinstellingen op de smartphone.
	Smartphone niet gereed of werkt niet naar behoren	<ul style="list-style-type: none">• Controleer of de batterij van de smartphone bijna leeg is. Als de batterij bijna leeg is, wordt de smartphone mogelijk niet herkend.• Als het netwerksignaal zwak is, werkt telefoonprojectie mogelijk niet naar behoren.• Als de smartphone is vergrendeld, ontgrendelt u deze.• Stel de smartphone opnieuw in en sluit deze opnieuw aan.
Als telefoonprojectie wordt gestart of in gebruik is, wordt een zwart scherm weergegeven.	Smartphone werkt niet naar behoren	<ul style="list-style-type: none">• Koppel de USB-kabel los van de smartphone en sluit de kabel opnieuw aan.• Stel de smartphone opnieuw in en sluit deze opnieuw aan.

Systembediening

Symptoom	Mogelijke oorzaak	Oplossing
De eerder gebruikte mediastand wordt niet geactiveerd nadat het systeem is uit- en ingeschakeld.	Slechte verbinding of afspeelfout	Als het mediaopslagapparaat niet is aangesloten of als er een probleem is met de weergave als u het systeem inschakelt, wordt de eerder gebruikte AV-stand geactiveerd. Sluit het mediaopslagapparaat opnieuw aan of begin het afspelen opnieuw.
Het systeem is traag of reageert niet.	Interne systeemfout	<ul style="list-style-type: none">• Houd de resettoets met een pen of paperclip ingedrukt.• Als het probleem zich blijft voordoen, neemt u contact op met de verkoper of een dealer.
Het systeem wordt niet ingeschakeld.	Kortsluiting in zekering	<ul style="list-style-type: none">• Vervang de zekering.• Als het probleem zich blijft voordoen, neemt u contact op met de verkoper of een dealer.

MEMO



Bijlage



Systeemstatuspictogrammen

Veelgestelde vragen

Systeemspecificaties

Index

Systemestatuspictogrammen

De statuspictogrammen rechtsboven in het scherm geven de huidige status van het systeem weer.

Zorg ervoor dat u bekend bent met de statuspictogrammen als u bepaalde handelingen of functies uitvoert.



Dempen en spraakopname



	AV dempen
	Spraakmemo-opname ► Zie pag.3-2 'Spraakmemo gebruiken.'

Bluetooth



	Batterijniveau van verbonden Bluetooth-apparaat
	Mobiele telefoon verbonden via Bluetooth
	Audioapparaat verbonden via Bluetooth
	Mobiele telefoon en audioapparaat verbonden via Bluetooth
	Bluetooth-gesprek wordt uitgevoerd
	Microfoon uitgeschakeld tijdens Bluetooth-gesprek
	De oproepgeschiedenis wordt gedownload van een mobiele telefoon die via Bluetooth met het systeem is verbonden ► Zie pag.6-8 'Een oproep plaatsen.'
	De contacten worden gedownload van een mobiele telefoon die via Bluetooth met het systeem is verbonden ► Zie pag.6-8 'Een oproep plaatsen.'



De signaalsterkte van de mobiele telefoon die via Bluetooth is verbonden



Opmerking

- Het batterijniveau dat op het scherm wordt weergegeven komt mogelijk niet overeen met het batterijniveau dat op het verbonden apparaat wordt weergegeven.
- De signaalsterkte die op het scherm wordt weergegeven komt mogelijk niet overeen met de signaalsterkte die op de verbonden mobiele telefoon wordt weergegeven.
- Afhankelijk van het model van het voertuig en de specificaties worden sommige statuspictogrammen mogelijk niet weergegeven.

Veelgestelde vragen

Bluetooth



Welke functies kan ik met Bluetooth gebruiken?



U kunt verbinding maken met uw mobiele telefoon, zodat u handsfree kunt bellen. Ook kunt u verbinding maken met audioapparaten, zoals een mp3-speler of mobiele telefoon, om in de auto naar muziek te luisteren. ► [Zie pag.6-7 'Een Bluetooth-telefoon gebruiken,'](#) [pag.6-6 'Een Bluetooth-audio-apparaat gebruiken.'](#)



Wat is het verschil tussen het koppelen van een apparaat en verbinding maken met een apparaat?



Bij het koppelen van apparaten vindt verificatie tussen het systeem en het mobiele apparaat plaats. Apparaten die met het systeem zijn gekoppeld, kunnen worden verbonden en losgekoppeld totdat deze uit het systeem worden verwijderd. Handsfreefuncties van Bluetooth, zoals bellen of de lijst met contactpersonen openen, worden alleen ondersteund op mobiele telefoons die met het systeem zijn verbonden.

V Hoe kan ik een Bluetooth-apparaat met het systeem koppelen?

A Tik in het startscherm op **Alle menu's ► Instellingen ► Bluetooth ► Bluetooth-verbindingen ► Nieuw toev..** Zoek het Bluetooth-apparaat dat u wilt koppelen en koppel het apparaat met het systeem. Als u een Bluetooth-wachtwoordsleutel invoert of bevestigt, wordt het apparaat opgenomen in de lijst met Bluetooth-apparaten van het systeem en automatisch met het systeem verbonden. ► [Zie pag.6-2 'Bluetooth-apparaten aansluiten.'](#)

V Wat is een wachtwoordsleutel?

A Een wachtwoordsleutel is het wachtwoord dat wordt gebruikt om de verbinding tussen het systeem en het mobiele apparaat te verifiëren. U hoeft de wachtwoordsleutel alleen de eerste keer in te voeren als u een mobiele telefoon met het systeem koppelt. De standaardwachtwoordsleutel is '0000'. U kunt deze wijzigen door te tikken op **Alle menu's ► Instellingen ► Bluetooth ► Bluetooth-systeemgegevens ► Code.**

V Ik gebruik een andere mobiele telefoon dan de telefoon die via Bluetooth bij het systeem is aangemeld. Hoe kan ik mijn nieuwe mobiele telefoon aanmelden?

A U kunt meerdere apparaten bij het systeem aanmelden door de instructies voor het koppelen van een apparaat te volgen. U kunt maximaal vijf apparaten aan de lijst met Bluetooth-apparaten van het systeem toevoegen. Als u een aangemeld apparaat wilt verwijderen, tikt u in de lijst met Bluetooth-apparaten op **Verwijderen**, selecteert u de apparaten die u wilt verwijderen en tikt u vervolgens op **Wissen**. ► [Zie pag.6-2 'Bluetooth-apparaten aansluiten.'](#)

V Hoe kan ik een gesprek beantwoorden?

A Als u wordt gebeld en er een pop-upvenster op het scherm verschijnt, drukt u op de toets [] op het stuur of tikt u op **Aannemen** op het scherm.

Als u niet wilt opnemen, drukt u op de toets [] op het stuur of tikt u op **Negeren** op het scherm.

V Wat moet ik doen als ik een gesprek van het systeem naar mijn mobiele telefoon wil overschakelen?

A Houd de toets [] op het stuur ingedrukt of tik op **Naar mobiel** op het scherm om het gesprek over te schakelen naar uw mobiele telefoon.

V Hoe kan ik de lijst met contactpersonen op mijn mobiele telefoon op het systeem openen?

A Als u uw mobiele telefoon op het systeem aansluit, moet u het systeem toestemming geven voor toegang tot de contactpersonen op de mobiele telefoon. De lijst met contactpersonen wordt naar het systeem gedownload. Als u de gedownloade lijst met contactpersonen wilt openen, drukt u op de toets [] op het stuur en tikt u vervolgens op  op het scherm van uw telefoon. U kunt een contactpersoon zoeken om te bellen of om aan uw favorieten toe te voegen.
▶ [Zie pag.6-7 'Een Bluetooth-telefoon gebruiken.'](#)

V Wat is het bereik van mijn draadloze verbinding?

A U kunt binnen 10 m gebruikmaken van uw draadloze verbinding. Het maximale Bluetooth-bereik wordt mogelijk beïnvloed door de gebruiksomgeving, zoals het voertuigtype, het systeemplatform of de verbonden mobiele telefoon.

V Hoeveel mobiele apparaten kunnen er worden gekoppeld?

A U kunt maximaal vijf apparaten koppelen met uw systeem.

V Waarom is de verbinding soms slecht?

A Als de verbinding slecht is, controleert u de gevoeligheid van de ontvangst van uw mobiele telefoon. De verbinding wordt mogelijk slechter als de signaalsterkte laag is.

De verbinding kan ook slechter worden als metalen voorwerpen, zoals blikjes, naast de mobiele telefoon zijn geplaatst. Controleer of er zich metalen voorwerpen in de buurt van de mobiele telefoon bevinden.

Het geluid en de kwaliteit van de verbinding zijn afhankelijk van het type telefoon.

AV-functie

V Welke AV-functies heeft het systeem?

A Uw systeem heeft een radio en mediaspeler (USB, iPod, AUX, enzovoort). Raadpleeg de betreffende hoofdstukken voor meer informatie.

V Ik wil tijdens het rijden naar het vorige of volgende nummer gaan zonder het scherm aan te raken. Hoe doe ik dat?

A Druk op de hendel op het stuur [**^**/**v**] om naar het vorige of volgende nummer te gaan.

Radio-ontvangst

V Er is geen geluid of het geluid wordt vervormd als ik tijdens het rijden naar de radio luister.

A Afhankelijk van de locatie kan de ontvangst afnemen door obstakels. Als de ontvangst afneemt, moet u overschakelen naar een ander radiostation.

Als op de achterraut een folie met metalen onderdelen en een glazen antenne is aangebracht, kan de ontvangst ook slechter worden.

Een systeemfout controleren

V Het systeem werkt niet naar behoren. Wat kan ik doen?

A U kunt het systeem controleren door de oplossingen in het hoofdstuk 'Problemen oplossen' te raadplegen.

► [Zie pag.8-2 'Oplossen.'](#)

Als het systeem nog steeds niet naar behoren werkt nadat u de relevante instructies hebt opgevolgd, houdt u de resettoets ingedrukt.

Als het probleem zich blijft voordoen, neemt u contact op met de verkoper of een dealer.

Streesmspecificaties

Mediaspeler

■ USB-stand

◆ Muziek

Onderdeel	Specificaties
Specificaties van audiobestanden	MPEG-1/2 Layer3, OGG (Vorbis), FLAC, WMA (Standaard/Professional), WAV
Bitsnelheden/ samplingfrequentie	MP3 8 tot 320 kbps (CBR/VBR), tot 48 kHz (ID3-tagversie: ver. 1.0, ver. 1.1, ver. 2.2, ver. 2.3, ver. 2.4)
	OGG Q1 tot Q10, tot 48 kHz
	FLAC 8/16/24 bit, tot 48 kHz
	WMA <ul style="list-style-type: none">• Standaard (0x161): tot L3-profiel, tot 385 kbps, tot 48 kHz• Professional (0x162): tot M0b, tot 192 kbps, tot 48 kHz
WAV	8/16 bits, tot 48 kHz

Onderdeel	Specificaties
Gedetailleerde specificaties	<ul style="list-style-type: none"> • Maximumaantal directorylagen: 20 • Maximumlengte van map- en bestandsnamen: 255 byte • Ondersteunde tekens voor map- en bestandsnamen: alfanumerieke tekens, Koreaanse standaardtekenset (2.350 tekens), vereenvoudigd Chinees (4.888 tekens) • Maximumaantal mappen: 2.000 (inclusief rootmappen) • Maximumaantal bestanden: 8.000



Opmerking

- De volgende bestandstypen kunnen niet worden afgespeeld:
 - Gewijzigde bestanden (bestanden waarvan de indeling is gewijzigd)
 - Variantbestanden (bijvoorbeeld mp3-bestanden die zijn gecodeerd met een WMA-audiocodec)
 - Bestanden met DRM (digital rights management)
 - Bestanden zonder index

- De geluidskwaliteit van muziekbestanden met een bitsnelheid van meer dan 192 kbps wordt niet gegarandeerd.
- Bij bestanden zonder vaste bitsnelheid werken sommige functies mogelijk niet of is de afspeeltijd niet correct.
- Als er zich een fout voordoet als u een bestand afspeelt of als het bestand niet de juiste indeling heeft, kunt u de bestandsindeling wijzigen met de meest recente coderingssoftware.

➤ USB-opslagapparaten

Onderdeel	Specificaties
Byte/sector	64 kbyte of minder
Formattering	FAT12/16/32 (aanbevolen), exFAT, NTFS



Opmerking

- De werking wordt alleen gegarandeerd voor een USB-opslagapparaat met een metalen behuizing en een stekerverbinding.
 - USB-opslagapparaten met een plastic stekker worden mogelijk niet herkend.
 - USB-opslagapparaten met een geheugenkaarttype, zoals een CF-kaart of een SD-kaart, worden mogelijk niet herkend.

- Problemen die worden veroorzaakt door het gebruik van een USB-opslagapparaat dat niet in de onderstaande tabel wordt vermeld, vallen niet onder de garantie.

Productnaam	Fabrikant
XTICK	LG Electronics Inc.
BMK	BMK Technology Co., Ltd.
SKY-DRV	Sky Digital Co., Ltd.
TRANSCEND JetFlash	Transcend Information, Inc.
Sandisk Cruzer	SanDisk
Micro ZyRUS	ZyRUS
NEXTIK	Digiworks Co., Ltd.

- USB harde schijven worden mogelijk niet herkend.
- Als u een USB-opslagapparaat met een hoge capaciteit en meerdere logische schijven gebruikt, worden alleen de bestanden herkend die op de eerste schijf zijn opgeslagen.
- Als een toepassing op het USB-opslagapparaat wordt geladen, worden de bijbehorende mediabestanden mogelijk niet afgespeeld.

| iPod-stand

⦿ Ondersteunde apparaten

Apparaattype	Model	Generatie
iPod	iPod nano	1G, 2G, 3G, 4G, 5G, 6G, 7G
	iPod touch	1G (behalve iOS 1.1), 2G, 3G, 4G, 5G, 6G
	iPod classic	5G (iPod met video), 6G (iPod classic), 6.5G (iPod classic)
iPad	iPad/ iPad mini	Kan niet worden opgeladen, niet gecertificeerd, werking niet gegarandeerd
	iPhone	3G (niet gecertificeerd, werking niet gegarandeerd), 3GS, 4, 4S, 5, 5C, 5S, 6, 6+, 6S, 6S+, SE, 7, 7+

⦿ Ondersteund besturingssysteem

Apparaattype	OS-versie
iPhone/iPod touch/iPod nano/ iPod classic/iPad/iPad mini	iOS 9.3.2 of eerder

Algemeen

Onderdeel	Specificaties
Voeding	14,4 V, gelijkstroom
Voeding bij gebruik	9 tot 16 V, gelijkstroom
Donkere stroom	<ul style="list-style-type: none">Gemiddelde spanning in 96 uur met ACC uit: 10 mA of minderGemiddelde spanning na 96 uur met ACC uit: 1 mA of minder
Temperatuur bij gebruik	-20 tot +70 °C (-4 tot +158 °F)
Temperatuur bij opslag	-40 tot +85 °C (-40 tot +185 °F)
Afmetingen	314,6 x 165,4 x 140,2 mm
Stroomverbruik	2,5 A
Gewicht	1,94 kg

Scherf

Onderdeel	Specificaties
Afmetingen	152,4 x 91,44 mm (7 inch)
Aantal pixels	384.000 pixels (grootte afbeelding: 800 x 480)
Bedieningsmethode	Thin Film Transistor (TFT) Active Matrix
Kijkhoek	Links/rechts, boven/beneden: 89°
Interne verlichting	LED

Radio

Onderdeel	Specificaties
Kanalen A1	<ul style="list-style-type: none">FM: 87,5 tot 108,0 MHz (100 kHz)AM: 531 tot 1.602 kHz (9 kHz)
Kanalen A8	<ul style="list-style-type: none">FM: 87,5 tot 108,0 MHz (100 kHz)AM: 522 tot 1.620 kHz (9 kHz)
Gevoeligheid	<ul style="list-style-type: none">FM: 10 dBuV of lagerAM: 35 dBu EMF of lager
Vervormingsfactor	2% of minder

Bluetooth

Onderdeel	Specificaties
Frequentiebereik	2.400 tot 2.483,5 MHz
Ondersteunde Bluetooth-specificatie	3.0
Ondersteund profiel	Handsfree (1.6), A2DP (1.2), AVRCP (1.5), PBAP (1.1)
Zendvermogen	3 mW (maximum)
Aantal kanalen	79
Bluetooth-patch RAM-softwareversie	1

Index

A

- accuwaarschuwing 1-6
- achteruitkijkscherm
 - parkeerbegeleiding 1-9
 - waarschuwing achteruit rijden 1-10
- afstandsbediening op het stuur 1-4
- Android-apparaten
 - Android Auto 3-6
- Apple-apparaten
 - Apple CarPlay 3-4
 - iPod-stand 5-7
- AUX-poort, aansluiten 5-2
- AUX-stand
 - afspelen 5-10
 - apparaten aansluiten 5-2

B

- bedieningspaneel 1-2
- Bluetooth
 - audio 6-6
 - een oproep beantwoorden 6-11

- specificaties 9-11
- telefoon
 - contactenlijst 6-10
 - een oproep plaatsen 6-8
 - favorietenlijst 6-14
 - oproepgeschiedenis 6-9
 - opties tijdens een oproep 6-12
 - toetsenblok 6-11
 - wisselen tussen oproepen 6-13
- verbinding
 - apparaten aansluiten 6-4
 - apparaten koppelen 6-2
 - apparaten loskoppelen 6-5
 - apparaten verwijderen 6-5

C

- COMFORT-stand 7-2
- componentnamen en -functies
 - afstandsbediening op het stuur
 - knop omhoog/omlaag 1-4
 - modusknop 1-4
 - spraakherkenningstoets 1-4
 - toets bellen/beantwoorden 1-4
 - toets oproep beëindigen 1-4
 - volumehendel/toets dempen 1-4

- bedieningspaneel
 - aangepaste toets 1-3
 - Toets Aan/uit/toets Volume 1-2
 - Toets Afstemmen/toets Bestand/toets Enter 1-3
 - Toets HOME 1-3
 - Toets MEDIA 1-2
 - Toets PHONE 1-3
 - Toets RADIO 1-2
 - Toets SEEK/TRACK 1-2
 - Toets SETUP 1-3

contactenlijst 6-10

D

- datum en tijd, instellen 7-7

E

- eco rijden, informatie 2-4
- ECO-stand 7-2
- energie-informatie 2-3
- EV-menu 2-2

F

favoriete nummers, opslaan 6-14

G

geavanceerde opties, instellen 7-8

geluidsinstellingen 7-3

geluid van touchpaneel, instellen 7-4

geplande

klimaatbeheersingsinstellingen 2-5

I

instellingen

Bluetooth 7-6

datum en tijd 7-7

EV 2-9

geavanceerde opties 7-8

geluid van touchpaneel 7-4

schermbeveiliging 7-5

startscherm 7-5

systeemgeluid 7-3

systeeminformatie 7-8

systeemscherm 7-4

taal/Language 7-6

telefoonprojectie 3-4, 3-7

toetsenbord 7-7

voertuigomgeving 7-2

iPod-stand

afspelen 5-7

apparaten aansluiten 5-2

opmerkingen bij aansluitingen 5-9

opmerkingen bij afspelen 5-9

specificaties 9-9

K

klimaatbeheersingssysteem 1-11

L

laadlimiet, instellen 2-8

laadstroom accu, instellen 2-8

laadstroom, instellen 2-8

laadstroom limiet, instellen 2-8

M

media-apparaten, aansluiten 5-2

mediaspeler

afspelen 5-3

AUX-stand

afspelen 5-10

apparaten aansluiten 5-2

herhalend afspelen 5-4

huidige afspelen opnieuw starten 5-3

iPod-stand

afspelen 5-7

apparaten aansluiten 5-2

lijsten openen 5-8

specificaties 9-9

naar voren/achter springen 5-4

pauzeren/hervatten 5-3

USB-stand

apparaatspecificaties 9-8

apparaten aansluiten 5-2

lijsten openen 5-7

muziek afspelen 5-5

willekeurig afspelen 5-4

Mijn menu 1-9, 3-2

multimediapoort (USB/AUX) 5-2

muziek afspelen

AUX-stand 5-10

Bluetooth-audio 6-6

iPod-stand 5-7

mediaspeler 5-2

USB-stand 5-5

O

- onderhoud voor slim rijden
 - eco rijden, informatie 2-4
 - energie-informatie 2-3
 - EV-instellingen 2-9
 - EV-menu 2-2
 - geplande klimaatbeheersingsinstellingen 2-5
 - laadlimiet, instellen 2-8
 - laadstroom, instellen 2-8
 - oplaadbeheer 2-4
 - opladen plannen 2-5
- opladen plannen 2-5
- oproepen 6-7
- oproepgeschiedenis 6-9

P

- parkeerbegeleiding 1-9
- problemen
 - AUX-stand 8-6
 - Bluetooth-verbinding 8-7
 - geluid en display 8-2
 - systeembediening 8-9
 - telefoonprojectie 8-8
 - USB-weergave 8-4
 - Weergave vanaf iPod/iPhone 8-5

R

- radio
 - stand, wijzigen 4-3
 - stations opslaan 4-4
 - stations scannen 4-4
 - zoeken naar stations 4-4
- Rijmodussen, instellen 7-2

S

- schermbeveiliging, instellen 7-5
- scherminstellingen 7-4
- specificaties
 - algemeen 9-10
 - Bluetooth 9-11
 - mediaspeler 9-7
 - radio 9-11
 - scherm 9-10
- SPORT-stand 7-2
- spraakmemo's 3-2
- standaardwaarde instellen
 - geluid 7-4
 - rijmodussen 7-2
 - scherm 7-4
 - systeem 7-8

- startscherm
 - instelling 7-5
 - overzicht 1-8
- systeemindeling 1-2
- systeeminformatie 7-8
- systeem, in/uitschakelen 1-5
- systeemstatuspictogrammen 9-2

T

- taal, instellen 7-6
- telefoonprojectie
 - Android Auto 3-6
 - Apple CarPlay 3-4
- toetsenbord, instellen 7-7
- touchscreen, bediening 1-7

U

- USB-apparaatspecificaties 9-8
- USB-poort, aansluiten 5-2
- USB-stand
 - apparaatspecificaties 9-8
 - apparaten aansluiten 5-2
 - bestandsspecificaties 9-7
 - muziek afspelen 5-5

V

veelgestelde vragen 9-3

Veelgestelde vragen

AV-functies 9-6

Bluetooth 9-3

radio-ontvangst 9-6

stelsysteemfouten controleren 9-7

voertuigomgeving, instellen 7-2

W

waarschuwing achteruit rijden 1-10

Handelsmerken

- Het woordmerk Bluetooth® en de Bluetooth-logo's zijn gedeponeerde handelsmerken in eigendom van Bluetooth SIG, Inc. Elk gebruik hiervan door HYUNDAI valt onder de licentie bepalingen.

U hebt een mobiele telefoon met Bluetooth® Wireless Technology nodig om gebruik te maken van Bluetooth® Wireless Technology.

- Google, Android, Android Auto en Google Play zijn gedeponeerde handelsmerken van Google Inc.
- Apple®, Apple CarPlay™, iPad®, iPad mini™, iPhone®, iPod®, iPod classic®, iPod nano®, iPod touch® en iTunes® zijn gedeponeerde handelsmerken van Apple Inc.
- Andere handelsmerken en merknamen zijn eigendom van hun respectieve eigenaars.



CE RED

EU Verklaring van overeenstemming

Productgegevens

Product DIGITAL CAR AUDIO SYSTEM

Model(len) ADBCOGKEE, ADBCLGKET, ADB10GKEE, ADB10GKEG, ADB10GKEP, ADB10GKGG, ADB11GKGG, ADB10GKMG, ADB10GKUG

Hierbij verklaren we dat het bovenstaande product in overeenstemming is met de essentiële vereisten van de richtlijn voor radioapparatuur (2014/53/EU) door toepassing van

Toegepaste Standaarden

Artikel 3.2 EN 300 328 V2.1.1, EN303 413 V1.1.1, Draft EN 303 345 V1.1.7
Radio

Artikel 3.1b EN 301 489-1 V2.1.1, Draft EN 301 489-3 V2.1.1, EN 301 489-17 V3.1.1, Draft EN 301 489-19 V2.1.0, EN 55013 : 2013+A1 : 2016, EN 55020 : 2007 / A11 : 2011, EN 55032 : 2015
EMC

Artikel 3.1a EN 60065 : 2014, EN 62311 : 2008
VEILIGHEID, Gezondheid

Fabrikant

Hyundai MOBIS Co., Ltd.
203, Teheran-ro, Gangnam-gu,
Seoul, 06141, Korea
Tel: +82-31-260-2707

Vertegenwoordiger in de EU

MOBIS Parts Europe N.V.
Wilhelm-Fay-Strabe 51,
Frankfurt Main, 65936, Germany
Tel: +49-69-85096-5011

Aangemelde instanti

MICOM LABS
California 94566, USA
575 Boulder Court, Pleasanton

Getekend door

2018-01-24

Deze conformiteitsverklaring wordt afgegeven onder volledige verantwoordelijkheid van de fabrikant.

Seunghoon Choe
Representative
Hyundai MOBIS Co., Ltd.

Additional information

SW: 1.0, HW: 1.0 / Accessory: 96210-J9200
(GPS ANTENNA)