

MB 800



GB **ROBOTIC MOWER**
Safety Instruction

DE **MÄHROBOTER**
Sicherheitshinweise

FR **ROBOT-TONDEUSE**
Consignes de sécurité

NL **ROBOTMAAIER**
Veiligheidsmaatregelen

CZ **ROBOSEKAČKA**
Bezpečnostní opatření

PL **ROBOT KOSZĄCY**
Ostrzeżenia dotyczące bezpieczeństwa

CONTENT

Intended use1

Safety symbols 2

General safety warnings6

Product safety warnings11

CE declaration13

INTENDED USE

The Robotic Mower is exclusively designed for mowing lawns. It is only intended for private use and is not suitable for commercial use.

Any other use that is not specifically approved in these instructions can result in damage to the Robotic Mower and could be a serious danger to the user.

This appliance **MUST NOT** be used by children and persons with reduced physical, sensory or mental capabilities or lack of experience and knowledge, unless they have been given supervision or instruction concerning use of the appliance by a person responsible for their safety.

Children should be supervised to ensure that they do not play with the appliance.

The owner or operator is responsible for accidents or harm to others people and their property.

The manufacturer cannot be held liable for damage caused by other incorrect operation of the Robotic Mower or if it is not used in line with its intended purpose.

SAFETY SYMBOLS

The purpose of safety symbols is to attract your attention to any possible dangers. The safety symbols and their explanations deserve your careful attention and full understanding. The symbol warnings do not, by themselves, eliminate any danger. The instructions and warnings they give are no substitute for proper accident prevention measures.



WARNING!

Be sure to read and understand all safety instructions within this operator’s manual, including all safety alert symbols such as “DANGER”, “WARNING”, and “CAUTION” before using this tool. Failure to follow all instructions listed below may result in electric shock, fire and/or serious personal injury.

SAFETY ALERT SYMBOLS: Indicate DANGER, WARNING, or CAUTION. May be used in conjunction with other symbols or pictographs.

SYMBOL MEANINGS

This page depicts and describes safety symbols that may appear on this product. Read, fully understand and follow all instructions on the machine before attempting to assemble and operate.



Caution!

These instructions must be read.



Danger of injury due to flung-out material! Keep bystanders well away from the machine.



WARNING - Do not ride on the machine.

CAUTION - Do not touch rotating blade.



WARNING – Keep your hands and feet away from the rotating blades. Never place your hands or feet close to or under the body when Robotic Mower is in operation.



Return any discarded batteries to your local dealer, collector or recycle point. It is not permitted to dispose of this product as normal household waste. Please recycle where facilities exist. Check with your local authority or retailer for recycling advice.



Class III equipment

Warning Symbols on the switching power supply



Before use, refer to the corresponding paragraph in the manual.

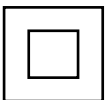

Double insulation.



Pole orientation.



Waste electrical products should not be disposed of with household waste. Recycle where facilities exist. Check your local authority or retailer for recycling advice.



A product placed on the United Kingdom market meets the UKCA marking requirements.



SMPS (Switch mode power supply unit) incorporating a short-circuit-proof safety isolating switching power supply.



SMPS (switch mode power supply unit).

Ta:45 °C Rated maximum ambient temperature 45 °C.



Transformer is for indoor use only.

Warning Symbols on battery pack



Batteries contain Li-Ion and should not be disposed with general household waste. Contact your local authority for disposal advice.



Do not throw into water.



Do not throw on to fire.

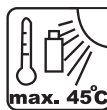

Do not subject the battery to strong sunlight over long periods and do not leave it in high temperatures (max. 45 °C).



Waste electrical products should not be disposed of with household waste. Recycle where facilities exist. Check your local authority or retailer for recycling advice.

GENERAL SAFETY WARNINGS



WARNING!

This machine can cause serious injuries. Follow instructions below to reduce risk of accident and injury.

IMPORTANT
READ CAREFULLY BEFORE USE
KEEP FOR FUTURE REFERENCE

PREPARATION

- Read the instructions carefully and make sure you understand them fully. Be familiar with the controls and the proper use of the machine.
- Never allow children, persons with reduced physical, sensory or mental capabilities or lack of experience and knowledge or people unfamiliar with these instructions use the machine.
- Local regulations may restrict the age of the operator. Children should be supervised to ensure that they do not play with the appliance.
- The operator or user is responsible for accidents or hazards occurring to other people or their property.
- Ensure the correct installation of the perimeter boundary system as instructed.
- Periodically inspect the area where the machine is to be used and remove all stones, sticks, wires, and other debris which could cause damage to the machine or be unsafe.

- Periodically visually inspect to see that the blades, blade bolts and cutter assembly are not worn or damaged. Replace worn or damaged blades and bolts in sets to preserve balance.
- Never leave the machine to operate unattended, especially while other people such as children and pets are in the area.
- Never use the machine to level out uneven patches.
- If the blades no longer cut correctly or if the motor is overloaded, check all the parts of your equipment and replace the worn parts. If a more extensive repair is required, contact the customer service centre.

USE

- Do not put hands or feet near or under rotating parts.
- Never pick up or carry the machine while the motor is running.
- Remove the plug from the mains or remove the disabling device:
 - before clearing any blockages
 - before checking, cleaning or maintaining the machine
 - after striking a foreign object to inspect the machine for damage
 - if the machine starts to vibrate abnormally, and to check for damage before restarting
- Start Robotic Mower according to the instructions. When the main power switch is in the ON position, make sure you keep your hands and feet away from the rotating blades.

- Never lift the Robotic Mower or carry it around with the mains switch is in the ON position.
- Do not let persons use the mower who do not know how it works or behaves.
- Do not put anything on top of the Robotic Mower or its docking station.
- Do not use the Robotic Mower with defective blade discs, body, defective blades, screws, nuts etc.
- Avoid operating the machine in wet grass. Doing so can cause additional wear and tear, and will increase the amount of cleaning required.

WORK INTERRUPTIONS

- After the machine has been turned off, the cutting cylinder will continue to rotate for a few seconds. Keep hands and feet well away.
- Switch off the device. Only remove blockages when the machine is standing completely still.
- Switch off the power when the machine is transported, lifted or tilted.
- Never leave the machine unattended. Children should be supervised to ensure that they do not play with the appliance.

CAUTION!

The following below outlines measures to avoid damage and harm to both the Robotic Mower and people using it.

TAKING CARE OF YOUR MACHINE

- Switch off the power when the machine is to be carried across uneven surfaces, for example steps.

- Inspect the machine before each use. Never operate the machine if safety devices (e.g. impact protector, parts of the cutting facility or bolts) are missing, worn out or damaged. Check the power cable for damage. To avoid imbalance, all tools and bolts must be changed as complete sets.
- Only use spare parts and accessories that have been supplied or recommended by the manufacturer. The use of alien parts results in the immediate loss of all guarantee claims.
- Ensure that all nuts, bolts and screws are firmly tightened and that the machine is in a safe working condition.
- Never try to repair the machine yourself, unless you have been trained accordingly. All work that has not been listed in these instructions must only be carried out by authorised servicing agencies.
- Treat the machine with the greatest care. Always keep the tool clean. Follow the maintenance instructions.
- Never overload the machine. Always work within the specified capacity range. Do not use low-power machines for heavy-duty work. Do not operate the machine for purposes for which it is not intended.

ELECTRICAL SAFETY

CAUTION!

The following states how to avoid accidents and injuries due to electric shock:

- Before each use, carry out a visual inspection of the power and length and type of extension cords to be used (not lighter than required by Clause 25.7) for any signs of damage or ageing. Damaged mains power cables increase the risk of electric shock.

- Connect the machine to a power socket with a residual-current circuit breaker that has a rated current of no more than 30 mA.
- Always keep the extension cable well away from the cutting tools. Should the power cable become damaged during work, instantly disconnect the power cable from the mains. **DO NOT TOUCH THE POWER CABLE BEFORE IT HAS BEEN DISCONNECTED FROM THE MAINS!** Risk of electric shock.
- The supply cord cannot be replaced. If the cord is damaged the appliance should be scrapped.
- Keep extension cable away from blades and other moving parts. They may damage the cable and result in contact with live parts.
- Check that the mains voltage is the same as indicated on the rating plate.

MAINTENANCE AND STORAGE

- Keep all nuts, bolts and screws tight to be sure the machine is in a safe working condition.
- Replace worn or damaged parts for safety.
- Ensure that only the recommended replacement cutting blades are fitted.
- Ensure that batteries are charged using the charger supplied or recommended by the manufacturer. Incorrect use may result in electric shock, overheating or leakage of corrosive liquid from the battery.
- Servicing of the machine should be carried out according to manufacturer's instructions.
- In the event of leakage of electrolyte, flush with water/neutralising agent, seek medical help if it comes into contact with the eyes.

- Store the appliance with battery pack fully charged at room temperature (around 20 °C).
- Every deep discharge cycle decreases the capacity of battery pack. To prolong battery life, it is recommended to charge the battery every 6 months over extended periods of time without use.

TRANSPORT

The original packaging should be used when transporting the Robotic Mower over long distances.

To safely move from or within the working areas:

- Press the STOP button to stop the mower.
- Move the main switch button to the OFF position if you intended to carry the mower.
- Carry the Robotic Mower using the handle below at the rear. Carry the mower with the blade disc away from the body.

PRODUCT SAFETY WARNINGS

Not to touch moving hazardous parts before these have come to a complete stop.

Do not store anything heavy on the top of the Robotic Mower or docking station both during storage or when in use.

Never use the device if the main power switch is damaged or does not work properly. Never modify the main power switch. Set the main power switch to OFF for storage or when the device is not in use. Use the original packaging when transporting the Robotic Mower, especially for long distances.

If you need to carry the Robotic Mower from or within the working area, first press the STOP button to stop the device.

Secondly, ensure that the main power switch is switched OFF before you lift up your Robotic Mower.

Thirdly, carry the Robotic Mower by the carrying handle at the rear under the mower, keeping the blade disc away from your body as shown.

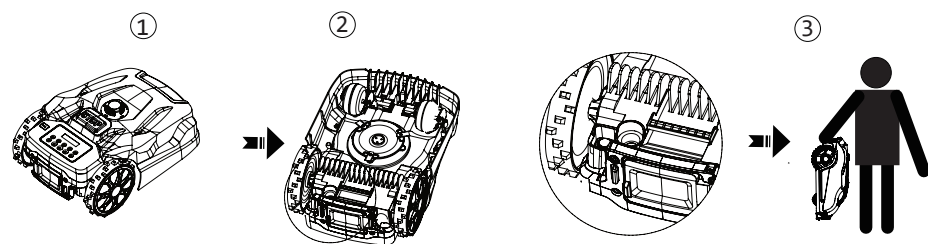

LIGHTNING PROTECTION

In order to prevent lightning damage to the machine, do not place the docking station under tall trees.

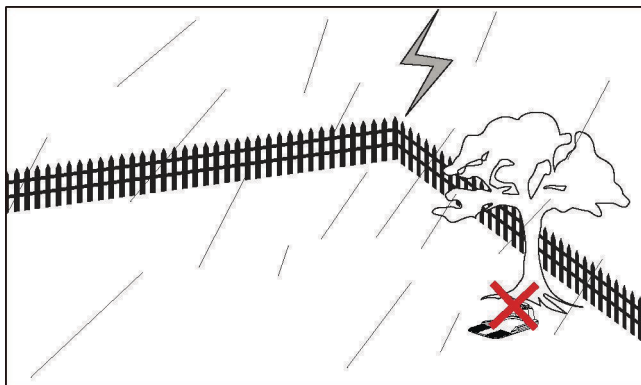

CE DECLARATION

Declaration of Conformity
We
SUMEC UK
Unit A&B Escrick Business Park
Escrick, York YO19 6FD
 Declare that the product:
 Description: 20V Robotic Mower
 Model No. MB 800
 Function: Cutting grass

Conforms to the following directives and standards

EC Machinery Directive 2006/42/EG
 EN 60335-1:2012+A11:2014+A13:2017 +A1:2019+A14:2019+A2:2019+A15:2021
 EN 50636-2-107:2015+A1:2018+A2:2020+A3:2021
 EN 62233:2008

Radio Equipment Directive 2014/53/EU
 NB0123, TUV SUD Product Service GmbH Ridlerstraße 65.80339 Munich.Germany
 EU type examination certificate no.: TPS-RED500476 i01
 EN IEC 55014-1:2021;
 EN IEC 55014-2:2021 ;
 ENIEC61000-3-2:2019/A2:2024;
 EN61000-3-3:2013/A2:2021;
 EN 301 489-1 V2.2.3 ;
 EN 301 489-3V2.3.2;
 EN301489-17V3.3.1;
 DraftEN303447V1.3.1;
 EN300 328 V2.2.2
 EN 50663:2017 ;
 EN 62311:2008 ;
 EN 50665:2017
 RoHS Directive 2011/65/EU

Authorized Signatory

Signature: *M. Hall*
 Place: YORK
 Name: Mariana Hall
 General Manager
 Date: 2025.11.06

SUMEC UK
 Unit A&B Escrick Business Park
 Escrick, York YO19 6FD



INHALTSVERZEICHNIS

Verwendung	15
Warnsymbole	16
Allgemeine Sicherheitshinweise	20
Zusätzliche Sicherheitshinweise	26
EC-Konformitätserklärung	28

VERWENDUNG

Der Mähroboter ist ausschließlich für das Mähen von Rasenflächen bestimmt. Dieses Produkt ist nur für den Privatgebrauch bestimmt. Eine kommerzielle Verwendung ist nicht zulässig.

Dieses Gerät DARF NICHT von Kindern oder Personen mit verminderten körperlichen, sensorischen oder geistigen Fähigkeiten, mangelnder Erfahrung bzw. fehlendem Wissen benutzt werden, sofern sie nicht beaufsichtigt werden oder eine Einweisung zum Gebrauch des Geräts durch eine Person erhalten haben, die für die Sicherheit dieser Personen verantwortlich ist.

Das Gerät darf nur von Erwachsenen bedient werden. Kinder und sonstige Personen, die den Inhalt dieser Anleitung nicht kennen, dürfen das Gerät nicht benutzen.

Der Besitzer bzw. der Bediener haftet für Unfälle und Personen- und Sachschäden.

Der Hersteller haftet nicht für Schäden infolge des unsachgemäßen bzw. nicht bestimmungsgemäßen Gebrauchs des Gerätes.

WARNSYMBOLLE

In dieser Anleitung werden verschiedene Symbole verwendet, die Sie auf mögliche Gefahren hinweisen sollen. Es ist wichtig, dass Sie die Sicherheitssymbole kennen und die zugehörigen Erklärungen verstanden haben. Die Warnhinweise selbst vermeiden keine Gefahren und können angemessene Verfahren zur Unfallverhütung nicht ersetzen.



WARNUNG!

Lesen Sie vor Benutzung dieses Geräts unbedingt alle Sicherheitshinweise in dieser Bedienungsanleitung und studieren Sie auch die Sicherheitssymbole für „GEFAHR“, „WARNUNG“ und „ACHTUNG“. Wenn die nachfolgenden Anweisungen nicht beachtet werden, besteht die Gefahr eines Stromschlags, Brands und/oder die Gefahr schwerer Verletzungen.

SICHERHEITSSYMBOLLE: Bedeuten GEFAHR, WARNUNG oder ACHTUNG. Können zusammen mit anderen Symbolen oder Bildzeichen verwendet werden.

BEDEUTUNG DER SYMBOLE

Die folgende Tabelle zeigt und beschreibt Sicherheitssymbole, die auf diesem Gerät erscheinen können. Bitte lesen und befolgen Sie alle Anweisungen in der Bedienungsanleitung, bevor Sie versuchen, das Gerät zu bedienen.



Vorsicht!

Diese Anweisungen unbedingt lesen.



Verletzungsgefahr durch herausgeschleudertes Material! Halten Sie umstehende Personen fern vom Gerät.



ACHTUNG - Setzen Sie sich nicht auf das Gerät.
VORSICHT - Schneidmesser nicht berühren.



ACHTUNG – Hände und Füße von den rotierenden Klingen fernhalten. Hände oder Füße niemals in die Nähe oder unter das Gehäuse halten, solange der Mähroboter in Betrieb ist.



Dieses Produkt darf am Ende seiner Nutzungsdauer nicht über den normalen Hausmüll entsorgt werden. Bitte führen Sie es dort, wo entsprechende Einrichtungen vorhanden sind, der Wiederverwertung zu. Hinweise zur Wiederverwertung erhalten Sie bei den Behörden vor Ort oder bei Ihrem Händler.



Betriebsmittel der Schutzklasse III

Warnsymbole auf dem Ladegerät

 Lesen Sie vor Gebrauch des Gerätes den entsprechenden Absatz in dieser Anleitung.

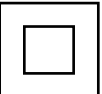
 Doppelisolierung

 Polarität

 Elektroaltgeräte dürfen nicht über den Hausmüll entsorgt werden. Bitte führen Sie sie dort, wo entsprechende Einrichtungen vorhanden sind, der Wiederverwertung zu. Hinweise zur Wiederverwertung erhalten Sie bei den Behörden vor Ort oder bei Ihrem Händler. Akkus sind an Sammelstellen abzugeben, wo sie umweltgerecht wiederverwertet werden.

 CE-Konformitäts-Kennzeichnung

 kurzschlussfester, geschlossener Sicherheitstransformator

 Schaltnetzteil

T_a:45 °C Bewertete maximale Umgebungstemperatur 45°C

 Das Ladegerät darf nicht im Freien verwendet werden.

Warnsymbole auf dem Akkublock

 Die Akkus enthalten Lithium-Ionen und müssen daher zum Schutz der Umwelt separat entsorgt und wiederverwertet werden. Akkus dürfen nicht über den normalen Hausmüll entsorgt werden.

 Nicht ins Wasser werfen.

 Nicht verbrennen.

 Der Akku darf nicht über längere Zeit starkem Sonnenlicht ausgesetzt werden oder auf Heizungen liegen (max. 45 °C).

 Elektroaltgeräte dürfen nicht über den Hausmüll entsorgt werden. Bitte führen Sie sie dort, wo entsprechende Einrichtungen vorhanden sind, der Wiederverwertung zu. Hinweise zur Wiederverwertung erhalten Sie bei den Behörden vor Ort oder bei Ihrem Händler. Akkus sind an Sammelstellen abzugeben, wo sie umweltgerecht wiederverwertet werden.

ALLGEMEINE SICHERHEITSHINWEISE



ACHTUNG!

Das Gerät kann schwere Verletzungen verursachen.
Vermeidung von Unfällen und Verletzungen.

WICHTIG

VOR GEBRAUCH SORGFÄLTIG DURCHLESEN ZUM SPÄTEREN NACHSCHLAGEN AUFBEWAHREN

VORBEREITUNG

- Lesen Sie diese Anweisungen sorgfältig durch und stellen Sie sicher, dass Sie sie vollständig verstanden haben. Machen Sie sich mit den Bedienteilen und der sachgemäßen Verwendung des Gerätes vertraut.
- Erlauben Sie niemals Kindern oder Personen mit eingeschränkten physischen, sensorischen oder geistigen Fähigkeiten bzw. Personen, die den Inhalt dieser Bedienungsanleitung nicht kennen, das Gerät zu benutzen.
- Lokale Vorschriften können möglicherweise Altersbeschränkungen für Bediener vorgeben. Dieses Gerät ist kein Spielgerät. Kinder müssen in der Nähe des Mähroboters beaufsichtigt werden.
- Der Bediener oder Nutzer haftet für Unfälle oder Schäden an anderen Personen oder deren Eigentum.
- Stellen Sie sicher, dass das Begrenzungssystem vorschriftsgemäß installiert ist.
- Überprüfen Sie regelmäßig den Bereich, in dem das Gerät eingesetzt werden soll, und entfernen Sie sämtliche Steine, Stöcke, Drähte und sonstige Hindernisse, die Schäden am Gerät verursachen oder Sicherheitsrisiken darstellen können.

- Überprüfen Sie das Gerät vor jeder Benutzung visuell, um sicherzustellen, dass die Schneidwerkzeuge, Befestigungsschrauben und das Schneidzubehör weder abgenutzt noch beschädigt sind. Zur Vermeidung von Unwuchten dürfen verschlissene oder beschädigte Schneidwerkzeuge und Schrauben nur satzweise ausgetauscht werden.
- Lassen Sie das Gerät während des automatischen Betriebs niemals unbeaufsichtigt, wenn sich weitere Personen, insbesondere Kinder oder Haustiere in der Nähe befinden.
- Kontrollieren Sie den Bereich, in dem das Gerät eingesetzt werden soll. Entfernen Sie sämtliche Steine, Stöcke, Drähte und sonstigen Gegenstände, die vom Gerät erfasst und weggeschleudert werden können.
- Benutzen Sie das Gerät niemals zum Einebnen unebener Flächen.

GEBRAUCH

- Hände und Füße in sicherem Abstand zu rotierenden Teilen halten.
- Das Gerät niemals bei laufendem Motor hochheben oder tragen.
- In den folgenden Fällen ist das Gerät auszuschalten (OFF) und stromlos zu machen:
 - Vor dem Beseitigen von Verstopfungen im Gerät.
 - Vor der Überprüfung, Reinigung oder Wartung des Gerätes.

- Nach einem Zusammenstoß mit einem Fremdkörper, um das Gerät auf Schäden zu untersuchen.
- Wenn das Gerät beginnt ungewöhnlich stark zu vibrieren und zum Prüfen auf Schäden vor dem erneuten Starten.
- Mähroboter wie in der Anleitung beschrieben in Betrieb nehmen. Halten Sie Hände und Füße in ausreichendem Sicherheitsabstand zu den rotierenden Schneidmessern, wenn Sie es mit dem Hauptschalter einschalten (ON).
- Den Mähroboter niemals hochheben und umhertragen, wenn sich der Hauptschalter in "ON"-Stellung befindet.
- Der Mähroboter darf nicht von Personen bedient werden, die nicht mit seiner Funktionsweise vertraut sind.
- Keine Gegenstände auf den Mähroboter oder auf die Ladestation stellen.
- Den Mähroboter niemals verwenden, wenn Messerteller, Schneidmesser, Schrauben, Muttern o. ä. nicht intakt sind.

UNTERBRECHUNG DES MÄHVORGANGS

- Nach dem Ausschalten dreht der Messerteller noch einige Sekunden lang nach. Halten Sie Hände und Füße in sicherem Abstand zum Gerät.
- Gerät ausgeschaltet. Entfernen Sie Gras und Pflanzenteile erst, wenn das Gerät vollständig zum Stillstand gekommen ist.
- Schalten Sie das Gerät aus, bevor Sie es transportieren, hochheben oder kippen.
- Lassen Sie das Gerät niemals unbeaufsichtigt am Arbeitsplatz. Kinder müssen beaufsichtigt werden, um zu verhindern, dass sie mit dem Gerät spielen.

VORSICHT!

Die nachfolgenden Hinweise zur Vermeidung von Schäden am Gerät und daraus resultierenden Gefahren für Personen sind zu beachten:

PFLEGEN SIE IHR WERKZEUG

- Schalten Sie das Gerät aus, wenn es über Stufen getragen werden muss.
- Vor Gebrauch ist das Gerät stets zu überprüfen. Betätigen Sie das Gerät niemals, wenn Sicherheitsvorrichtungen (z. B. Stoßfänger, Schneidwerkteile oder Bolzen) fehlen, verschlissen oder beschädigt sind. Insbesondere sind das Stromkabel und der Starthebel (falls vorhanden) auf Beschädigungen zu prüfen. Zur Vermeidung von Unwuchten sind alle Werkzeuge und Bolzen satzweise auszuwechseln.
- Verwenden Sie ausschließlich vom Hersteller mitgelieferte oder zugelassene Original-Ersatzteile. Bei Verwendung von Teilen anderer Hersteller erlöschen sämtliche Garantieansprüche.
- Stellen Sie sicher, dass alle Muttern, Bolzen und Schrauben festgezogen sind und dass das Gerät in betriebssicherem Zustand ist.
- Versuchen Sie niemals, das Gerät selbst zu reparieren, ohne eine entsprechende Schulung erhalten zu haben. Alle nicht in dieser Anleitung aufgeführten Arbeiten sind ausschließlich von autorisierten Servicebetrieben durchzuführen.
- Lassen Sie beim Umgang mit dem Gerät größte Sorgfalt walten. Sorgen Sie dafür, dass das Werkzeug stets sauber ist, um eine optimale Schnittleistung und

maximale Sicherheit zu gewährleisten. Beachten Sie die Wartungsanweisungen.

- Das Gerät darf auf keinen Fall überlastet werden. Arbeiten Sie immer innerhalb des angegebenen Leistungsbereichs. Verwenden Sie keine Niederspannungsgeräte für den Schwerlastbetrieb. Verwenden Sie das Elektrowerkzeug nicht für andere als die vorgesehenen Zwecke.

ELEKTRISCHE SICHERHEIT

VORSICHT!

Beachten Sie die folgenden Hinweise zur Vermeidung von Unfällen und Verletzungen durch elektrischen Schlag:

- Prüfen Sie vor jedem Gebrauch Leistung, Länge und Typ von Verlängerungskabeln (nicht geringer als gemäß Bestimmung 25.7 erforderlich) und führen Sie eine Sichtprüfung auf Schäden oder Abnutzung durch. Beschädigte Stromkabel erhöhen die Gefahr eines Stromschlags.
- Schließen Sie das Gerät an eine Steckdose mit Fehlerstrom-Schutzeinrichtung mit einem Nennstrom von maximal 30 mA an.
- Halten Sie das Stromkabel stets in sicherem Abstand zu den Schneidwerkzeugen. Ziehen Sie das Netzkabel sofort aus der Steckdose, wenn es während des Mähvorgangs beschädigt wird. **BERÜHREN SIE DAS NETZKABEL NICHT, BEVOR ES VOM NETZ GETRENNT IST!** Gefahr eines elektrischen Schlages.
- Ein Austausch des Netzanschlussleitung ist nicht möglich. Ist die Netzanschlussleitung beschädigt, so muss das Gerät entsorgt werden.

- Halten Sie das Verlängerungskabel in sicherem Abstand zu den Schneidmessern und sonstigen beweglichen Teilen. Sie können das Kabel beschädigen, so dass es zum Kontakt mit stromführenden Teilen kommen kann.
- Stellen Sie sicher, dass die Netzspannung dem auf dem Typenschild am Gerät angegebenen Wert entspricht.

WARTUNG UND SICHERHEIT

- Darauf achten, dass die Muttern und Schrauben stets fest angezogen sind, um einen sicheren Betrieb der Maschine zu gewährleisten.
- Aus Sicherheitsgründen verschlissene oder beschädigte Teile austauschen.
- Sicherstellen, dass nur die empfohlenen Ersatzschneideklängen eingesetzt werden.
- Sicherstellen, dass die Akkus mit Hilfe des vom Hersteller mitgelieferten oder empfohlenen Ladegerätes aufgeladen werden. Unsachgemäßer Gebrauch kann zu Stromschlag, Überhitzung oder dem Austritt von ätzender Flüssigkeit aus den Akkus führen.
- Bei der Wartung der Maschine sind die Anweisungen des Herstellers zu beachten.
- Beim Kontakt mit ausgetretenem Elektrolyt mit Wasser/ Neutralisationsmittel abspülen sowie bei Augenkontakt o. ä. medizinische Hilfe suchen.
- Das Gerät mit aufgeladenen Akkus bei Raumtemperatur (etwa 20 °C) lagern.
- Jede vollständige Entladung der Akkus vermindert deren Kapazität. Um die Lebensdauer der Akkus zu verlängern, wird empfohlen, diese alle 6 Monate aufzuladen, falls das Gerät über einen längeren Zeitraum nicht gebraucht wird.

TRANSPORT

Beim Transport über längere Strecken sollte der Mähroboter stets in seiner Originalverpackung verpackt werden.

Um das Gerät sicher zu seinen Einsatzorten zu transportieren:

- STOP-Taste drücken, um den Mähroboter anzuhalten.
- Hauptschalter in die OFF-Position legen, falls Sie den Mähroboter tragen.
- Zum Tragen, Griff auf der Rückseite am Boden des Mähgerätes nutzen. Beim Tragen darauf achten, dass Sie den Messerteller vom Körper weghalten.

ZUSÄTZLICHE SICHERHEITSHINWEISE

Gefährliche, sich bewegende Teile erst berühren, nachdem diese komplett zum Stillstand gekommen sind.

Stellen Sie während der Lagerung und während des Gebrauchs keine schweren Gegenstände auf dem Mähroboter oder der Ladestation ab.

Benutzen Sie das Gerät nicht, wenn der Hauptschalter beschädigt oder nicht funktionsfähig ist, überbrücken Sie den Netzschalter niemals und schalten Sie ihn in die "OFF"-Stellung, bevor Sie das Gerät lagern bzw. wenn das Gerät nicht in Gebrauch ist. Für den Transport des Gerätes, insbesondere über größere Entfernungen, wird empfohlen, die Originalverpackung zu verwenden.

Wenn der Mähroboter innerhalb des Arbeitsbereiches oder aus dem Arbeitsbereich bewegt werden muss, halten Sie ihn zuerst durch Drücken der großen STOP-Taste an.

Drehen Sie dann den Hauptschalter in die OFF-Stellung (0), bevor Sie den Mähroboter hochheben. Wenn der Schalter bei (I) steht, ist das Gerät eingeschaltet („ON“-Stellung).

Tragen Sie den Mähroboter so am Tragegriff hinten an der Unterseite des Gerätes, dass der Messerteller von Ihrem Körper weggerichtet ist.

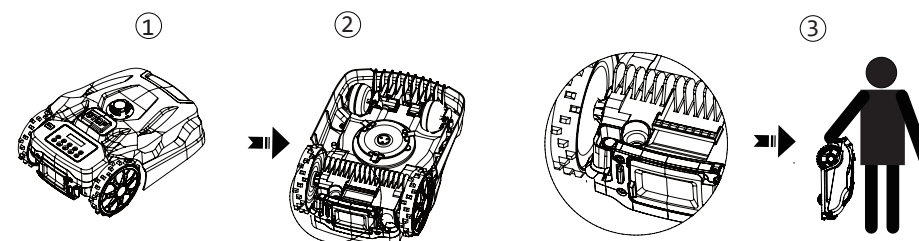

SCHUTZ VOR BLITZSCHLAG

Setzen Sie das Gerät nicht unter großen Bäumen in die Ladestation ein, um Beschädigungen durch Blitzschlag zu vermeiden. Wickeln Sie das Verlängerungskabel nicht um große Bäume, um Beschädigungen des Geräts durch Blitzschlag zu vermeiden. Das Gerät bitte vor Starkregen schützen.

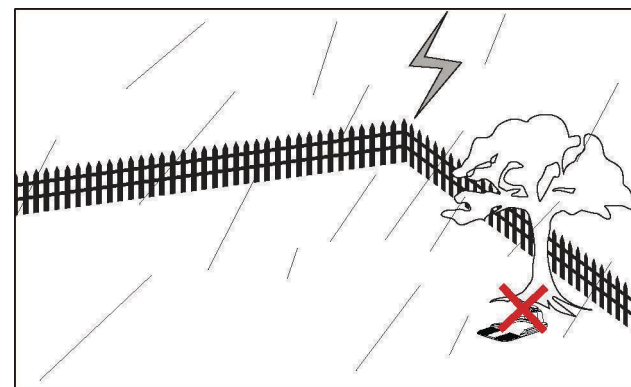

Wir
 MEROTEC GmbH
 Otto-Brenner-Straße 8
 47877 Willich / Deutschland
 Erklären hiermit, dass unser Produkt:

Bezeichnung der Maschine: 20V Mähroboter
 Maschinentyp: MB 800
 Funktionsbereiche: Gras schneiden

den wesentlichen Anforderungen von Arbeitsschutz und Arbeitssicherheit gemäß der nachfolgenden Richtlinien entspricht:

EG-Maschinenrichtlinie 2006/42/EG
 EN 60335-1:2012+A11:2014+A13:2017 +A1:2019+A14:2019+A2:2019+A15:2021
 EN 50636-2-107:2015+A1:2018+A2:2020+A3:2021
 EN 62233:2008

2014/53/EU RED richtlijn
 NB0123, TUV SUD Product Service GmbH Ridlerstra e 65.80339 Munich.Germany
 EN IEC 55014-1:2021;
 EN IEC 55014-2:2021 ;
 ENIEC61000-3-2:2019/A2:2024;
 EN61000-3-3:2013/A2:2021;
 EN 301 489-1 V2.2.3 ;
 EN 301 489-3V2.3.2;
 EN301489-17V3.3.1;
 DraftEN303447V1.3.1;
 EN300 328 V2.2.2
 EN 50663:2017 ;
 EN 62311:2008 ;
 EN 50665:2017
 RoHS Directive 2011/65/EU

Unterschrift: *Roland Menken*

Ort: Willich
 Name: Roland Menken
 General Manager
 Datum: 2025.11.06

MEROTEC GmbH
 Otto-Brenner-Straße 8
 47877 Willich, Deutschland



OBSAH

Zamýšlený účel	30
Bezpečnostní symboly.....	31
Obecná bezpečnostní opatření.....	35
Bezpečnostní opatření k produktu	40
Prohlášení o shodě	42

ZAMÝŠLENÝ ÚČEL

Robotická sekačka je určena výhradně k sekání trávníků. Je určena pouze pro soukromé použití a není vhodná pro komerční použití.

Jakékoliv jiné použití, které není v těchto pokynech výslovně schváleno, může vést k poškození robotické sekačky a mohlo by představovat vážné nebezpečí pro uživatele.

Zařízení NESMÍ používat děti a osoby s omezenými fyzickými, smyslovými nebo duševními schopnostmi nebo nedostatkem zkušeností a znalostí, nejsou-li tyto osoby pod dohledem nebo nejsou-li řádně poučeny ohledně použití zařízení osobou zodpovědnou za jejich bezpečnost.

Dohlédněte na děti, aby si se zařízením nehrály.

Majitel nebo provozovatel je odpovědný za nehody nebo škody způsobené jiným osobám a na jejich majetku.

Výrobce nenese odpovědnost za škody způsobené nesprávným provozem robotické sekačky, nebo pokud sekačka není používána v souladu se zamýšleným účelem.

BEZPEČNOSTNÍ SYMBOLY

Účelem bezpečnostních symbolů je upoutat vaši pozornost k případným nebezpečím. Bezpečnostní symboly a jejich vysvětlení vyžadují vaši zvýšenou pozornost a porozumění. Výstražné symboly samy o sobě nevyklučují žádné nebezpečí. Pokyny a varování nejsou náhradou vhodných opatření pro prevenci úrazů.

VAROVÁNÍ!



Před použitím tohoto nástroje si přečtěte a seznamte se se všemi bezpečnostními pokyny v tomto návodu k obsluze včetně veškerých výstražných symbolů jako např. „NEBEZPEČÍ“, „VAROVÁNÍ“ a „UPOZORNĚNÍ“. Nedodržení níže uvedených pokynů může mít za následek úraz elektrickým proudem, požár anebo vážná poranění osob.

BEZPEČNOSTNÍ VÝSTRAŽNÉ SYMBOLY: Upozorňují na NEBEZPEČÍ, VAROVÁNÍ, nebo UPOZORNĚNÍ. Mohou se použít ve spojení s dalšími symboly nebo piktogramy.

VÝZNAM SYMBOL

Na této stránce jsou zobrazeny a popsány bezpečnostní symboly, které se mohou objevit na výrobku. Před montáží a provozem si přečtěte, seznamte se a dodržujte veškeré pokyny ke stroji.



Upozornění!

Tyto pokyny musí být přečteny.



Nebezpečí úrazu způsobené vymrštěným materiálem! Dbejte na to, aby přihlízející osoby byly v dostatečné vzdálenosti od stroje.



VAROVÁNÍ - Nejezděte na stroji.

POZOR - Nedotýkejte se rotující čepel.



VAROVÁNÍ - Držte ruce a nohy mimo dosah rotujících čepelí. Nikdy nevkládejte ruce ani nohy blízko nebo pod těleso robotické sekačky, když je v provozu.



Odevzdejte všechny vyřazené baterie místnímu prodejci, do sběrný nebo na místa recyklace. Tento výrobek nesmí být likvidován jako běžný domovní odpad. Recyklujte v nejbližším zařízení. Rady ohledně likvidace vám poskytne místní úřad nebo prodejce.



Zařízení třídy III

Výstražné symboly na nabíječe



Před použitím viz příslušný odstavec v návodu.

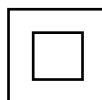

Dvojitá izolace



Orientace pólů.



Odpadní elektrické výrobky se nesmí likvidovat s domovním odpadem. Recyklujte v nejbližším zařízení. Rady ohledně likvidace vám poskytne místní úřad nebo prodejce.



Značka shody CE



SMPS (napájecí jednotka s přepínacím režimem) včetně izolovaného přepínacího napájecího zdroje s ochranou proti zkratu

 SMPS (napájecí jednotka s přepínacím režimem)

Ta:45 °C Jmenovitá maximální teplota okolí 45 °C

 Nabíječka je určena pouze pro vnitřní použití.

Výstražné symboly na akumulátoru

 Baterie obsahují Li-Ion a nesmí se likvidovat s běžným domovním odpadem. Pro informace o likvidaci se obraťte na místní úřad.

 Nezahazujte do vody.

 Nezahazujte do ohně.

 Nevystavujte baterii silnému slunečnímu světlu po delší dobu a nenechávejte ji při vysokých teplotách (max. 45 °C).

 Odpadní elektrické výrobky se nesmí likvidovat s domovním odpadem. Recyklujte v nejbližším zařízení. Rady ohledně likvidace vám poskytnou místní úřad nebo prodejce.

OBEČNÁ BEZPEČNOSTNÍ OPATŘENÍ



VAROVÁNÍ!

Tento přístroj může způsobit vážná zranění. Postupujte podle níže uvedených pokynů, abyste snížili riziko nehody a zranění.

DŮLEŽITÉ

ČTĚTE PEČLIVĚ PŘED POUŽITÍM USCHOVEJTE PRO BUDOUCÍ POUŽITÍ

PŘÍPRAVA

- Pečlivě si přečtěte pokyny a ujistěte se, že jste je zcela pochopili. Seznamte se s ovládacími prvky a správným použitím stroje.
- Nikdy nedovolte dětem, osobám s omezenými fyzickými, smyslovými nebo duševními schopnostmi nebo nedostatečnými zkušenostmi a znalostmi, nebo osobám, které nejsou s tímto návodem obeznámeny, používat stroj.
- Místní předpisy mohou omezovat věk obsluhy. Dohlédněte na děti, aby si se zařízením nehrály.
- Obsluha nebo uživatel odpovídá za nehody nebo ohrožení jiných osob nebo jejich majetku.
- Zajistěte správnou instalaci ochranného obvodového systému podle pokynů.
- Pravidelně kontrolujte oblast, kde se má stroj používat, a odstraňte všechny kameny, větve, dráty a další nečistoty, které by mohly poškodit stroj nebo by mohly být nebezpečné.
- Pravidelně vizuálně kontrolujte čepele, čepelové šrouby a řezací mechanismus, zda nejsou opotřebované nebo poškozené. Opotřebované nebo poškozené čepele a

šrouby vyměňujte v sadách z důvodu zachování vyvážení.

- U strojů s více vřeteny dbejte na to, že otáčením jedné čepelí může dojít k otáčení ostatních čepelí.
- Nikdy nenechávejte stroj bez dozoru, zvláště když jsou v oblasti jiní lidé, děti a domácí mazlíčci.
- Nikdy nepoužívejte stroj k vyrovnávání nerovných částí.
- Pokud čepelí již správně nesekejí, nebo pokud je motor přetížený, zkontrolujte všechny součásti zařízení a vyměňte opotřebené díly. Pokud potřebujete rozsáhlejší opravu, obraťte se na středisko služeb zákazníkům.

USE

- Nestrkejte ruce ani nohy do blízkosti nebo pod rotující části.
- Během chodu motoru nikdy nezvedejte ani nepřenášejte stroj.
- Odpojte zástrčku ze zásuvky, nebo vyjměte blokovací zařízení:
 - před odstraněním jakékoli překážky;
 - před kontrolou, čištěním nebo údržbou stroje.
 - po zasažení cizím předmětem pro zkontrolování zařízení na poškození.
 - pokud stroj začne neobvykle vibrovat a před spuštěním zkontrolujte na poškození.
- Spusťte robotickou sekačku podle pokynů. Pokud je hlavní vypínač (11) v poloze ON (ZAP), ujistěte se, že máte ruce a nohy mimo dosah rotujících čepelí.
- Nikdy nezvedejte robotickou sekačku ani ji nepřenášejte, pokud je hlavní vypínač v poloze ON.
- Nenechte osoby používat sekačku, které neví, jak sekačka funguje nebo se chová.

- Na robotickou sekačku nebo její nabíjecí stanici nic nedávejte.
- Robotickou sekačku nepoužívejte s poškozenými čepelovými disky, tělesem, defektními čepelími, šrouby, maticemi atd.
- Nepoužívejte stroj na mokré trávě. Mohlo by dojít k dodatečnému opotřebení a zvýší se požadované množství čištění.

PŘERUŠENÍ PRÁCE

- Po vypnutí stroje se řezací válec několik sekund otáčí. Držte ruce a nohy v dostatečné vzdálenosti.
- Až po úplném zastavení stroje můžete odstraňovat zablokování.
- Při přepravě, zvedání nebo naklánění stroje vypněte napájení.
- Nikdy nenechávejte stroj bez dozoru. Dohlédněte na děti, aby si se zařízením nehrály.

VÝSTRAHA!

Níže uvádíme opatření, která mají zabránit poškození a ohrožení jak robotické sekačky, tak i uživatelů, kteří ji používají.

PÉČE O VAŠE ZAŘÍZENÍ

- Vypněte napájení, když má být stroj přenášen napříč nerovnými povrchy, například schody.
- Zkontrolujte stroj před každým použitím. Nikdy nepoužívejte stroj, jestliže bezpečnostní zařízení (např. ochrana proti nárazům, části řezacího zařízení nebo šrouby) chybí, jsou opotřebené nebo poškozeny. Zkontrolujte napájecí kabel. Aby nedošlo k nerovnováze,

musí být všechny nástroje a šrouby vyměněny jako kompletní sady.

- Používejte pouze náhradní díly a příslušenství, které výrobce dodal nebo doporučil. Použití cizích částí má za následek okamžitou ztrátu všech záručních nároků.
- Ujistěte se, že všechny matice, vruty a šrouby jsou pevně utažené a že je stroj v bezpečném stavu.
- Nikdy se nepokoušejte stroj opravovat sami, pokud jste nebyli odpovídajícím způsobem vyškoleni. Veškeré práce, které nebyly uvedeny v tomto návodu, smí provádět pouze autorizované servisní agentury.
- Pečujte o stroj co nejlépe. Vždy udržujte nástroj čistý. Postupujte podle pokynů pro údržbu.
- Nikdy nepřetěžujte stroj. Vždy pracujte v rámci specifikovaného rozsahu výkonu. Nepoužívejte stroje s nízkým výkonem pro těžké práce. Stroj neprovozujte pro účely, pro které není určen.

ELEKTRICKÁ BEZPEČNOST VÝSTRAHA!

Následující pokyny určují, jak se vyhnout nehodám a úrazům v důsledku úrazu elektrickým proudem:

- Před každým použitím proveďte vizuální kontrolu kapacity, délky a typu prodlužovacích kabelů, které se mají použít (ne menší, než je požadováno článkem 25.7) na případné známky poškození nebo stárnutí. Poškozené síťové napájecí kabely zvyšují riziko úrazu elektrickým proudem.
- Připojte zařízení k síťové zásuvce s jističem proudu, který má jmenovitý proud nejvýše 30 mA.
- Vždy udržujte prodlužovací kabel daleko od řezných nástrojů. V případě poškození napájecího kabelu

během práce okamžitě odpojte napájecí kabel ze sítě. **NEDOTÝKEJTE SE NAPÁJECÍHO KABELU PŘED JEHO ODPOJENÍM OD SÍTĚ!** Nebezpečí úrazu elektrickým proudem.

- Napájecí kabel nelze vyměnit. Pokud je kabel poškozený, spotřebič se musí vyřadit.
- Udržujte prodlužovací kabel v dostatečné vzdálenosti od čepelí a jiných pohyblivých částí. Mohou poškodit kabel a způsobit kontakt s díly pod napětím.
- Zkontrolujte, zda je napájecí napětí stejné jako na typovém štítku.

ÚDRŽBA A SKLADOVÁNÍ

- Ujistěte se, že jsou všechny matice, vruty a šrouby utažené a že je stroj v bezpečném provozním stavu.
- Opotřebené nebo poškozené díly vyměňte z bezpečnostních důvodů.
- Ujistěte se, že jsou namontovány pouze doporučené náhradní čepele.
- Zkontrolujte, zda jsou baterie nabíjeny pomocí nabíječky dodané nebo doporučené výrobcem. Nesprávné použití může vést k úrazu elektrickým proudem, přehřátí nebo úniku korozivní kapaliny z baterie.
- Údržba stroje musí probíhat podle pokynů výrobce.
- V případě úniku elektrolytu, vypláchněte vodou / neutralizačním činidlem a vyhledejte lékařskou pomoc, pokud dojde ke kontaktu s očima.
- Zařízení skladujte s plně nabitým akumulátorem při pokojové teplotě (přibližně 20 °C).
- Každý hluboký cyklus vybití snižuje kapacitu akumulátoru. Pro prodloužení životnosti baterie se doporučuje dobíjet baterii každých 6 měsíců, když je delší dobu bez použití.

PŘEPRAVA

Při přepravě robotické sekačky na větší vzdálenosti používejte původní obal.

Pro bezpečný pohyb z nebo dovnitř pracovních oblastí:

- Stiskněte tlačítko STOP pro zastavení sekačky.
- Pokud chcete přenášet sekačku, přepněte hlavní vypínač do polohy OFF (VYP).
- Robotickou sekačku přenášejte pomocí rukojeti pod zadní stranou. Sekačku přenášejte s čepelovým diskem směrem od těla.

BEZPEČNOSTNÍ OPATŘENÍ K PRODUKTU

Nedotýkejte se pohybujících se nebezpečných dílů dřívě, než se zcela nezastaví.

Na horní stranu robotické sekačky nebo nabíjecí stanice neukládejte žádné těžké předměty jak během skladování, tak i během používání.

Nikdy nepoužívejte zařízení, pokud je hlavní vypínač poškozen nebo nefunguje správně. Nikdy nepřemostíte hlavní vypínač. Nastavte hlavní vypínač do polohy OFF (VYP) pro uskladnění, nebo když se zařízení nepoužívá. Při přepravě robotické sekačky používejte původní obal, zejména na dlouhé vzdálenosti.

Pokud potřebujete přesunout robotickou sekačku z nebo do pracovního prostoru, nejprve stiskněte tlačítko STOP pro zastavení zařízení.

Za druhé, ujistěte se, že hlavní vypínač je vypnutý před tím, než zvednete robotickou sekačku.

Za třetí, zavřete horní kryt a přemístěte robotickou sekačku za držadlo na zadní straně pod sekačkou, přičemž udržíte čepelový disk od těla tak, jak je znázorněno.

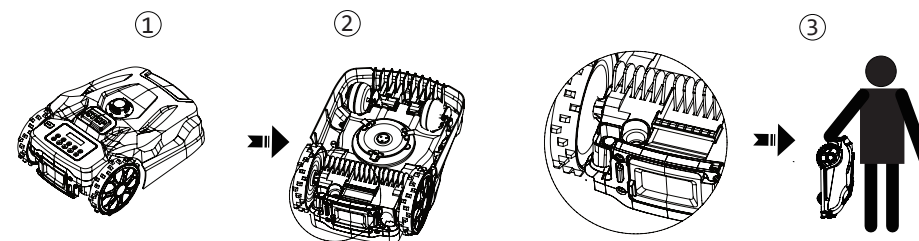

OCHRANA PŘED BLESKEM

Aby nedošlo k poškození zařízení bleskem, neumísťujte nabíjecí stanici pod vysoké stromy.

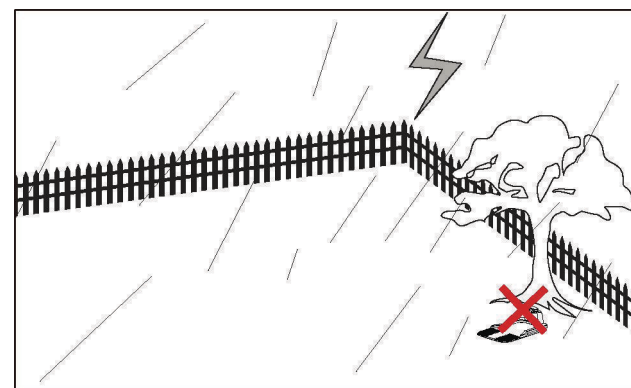

PROHLÁŠENÍ O SHODĚ

My,
MEROTEC GmbH
Otto-Brenner-Straße 8
47877 Willich / Germany

Deklarujeme, že výrobek:
Popis stroje: 20V Robotická sekačka
Typ stroje: MB 800
Funkce: Sekání trávy

je v souladu s následujícími směrnici a normami

Směrnice pro strojní zařízení 2006/42/ES
EN 60335-1:2012+A11:2014+A13:2017 +A1:2019+A14:2019+A2:2019+A15:2021
EN 50636-2-107:2015+A1:2018+A2:2020+A3:2021
EN 62233:2008

Směrnice o rádiových zařízeních 2014/53/EU
NB0123, TUV SUD Product Service GmbH Ridlerstra e 65.80339 Munich.Germany
EN IEC 55014-1:2021;
EN IEC 55014-2:2021 ;
ENIEC61000-3-2:2019/A2:2024;
EN61000-3-3:2013/A2:2021;
EN 301 489-1 V2.2.3 ;
EN 301 489-3V2.3.2;
EN301489-17V3.3.1;
DraftEN303447V1.3.1;
EN300 328 V2.2.2
EN 50663:2017 ;
EN 62311:2008 ;
EN 50665:2017
RoHS Directive 2011/65/EU

Podpis: _____

Místo: Willich
Jméno: Roland Menken
Generální ředitel
Datum: 2025.11.06

MEROTEC GmbH
Otto-Brenner-Straße 8
47877 Willich / Germany



TABLE DES MATIÈRES

Utilisation prévue	44
Symboles de sécurité	45
Consignes de sécurité générales.....	49
Consignes de sécurité spécifiques au produit.....	55
Déclaration de conformité	57

UTILISATION PRÉVUE

Le robot-tondeuse est conçu exclusivement pour tondre la pelouse. Il est conçu pour une utilisation privée uniquement et ne convient pas à un usage commercial.

Toute autre utilisation non spécifiée dans ces consignes peut entraîner des dommages sur le robot-tondeuse et un danger grave pour l'utilisateur.

Cet appareil NE DOIT PAS être utilisé par des enfants et des personnes dont les capacités physiques, mentales ou sensorielles sont réduites, ou manquant d'expérience et de connaissances, sauf si une personne responsable de leur sécurité leur a donné des instructions concernant l'utilisation de l'appareil ou les surveille pendant son utilisation.

Il convient de surveiller les enfants pour s'assurer qu'ils ne jouent pas avec l'appareil.

Le propriétaire ou l'utilisateur est responsable de tout accident ou blessure impliquant des tiers et leurs biens.

Le fabricant décline toute responsabilité en cas de dommage entraîné par une utilisation incorrecte du robot-tondeuse ou si celui-ci n'est pas utilisé dans le but prévu.

SYMBOLES DE SÉCURITÉ

L'objectif des symboles de sécurité est d'attirer votre attention sur des dangers potentiels. Vous devez lire attentivement et comprendre entièrement les symboles de sécurité et leurs explications. Les symboles de mise en garde ne permettent pas par eux-mêmes d'éliminer les dangers. Les consignes de sécurité et les instructions ne se substituent pas à des mesures de prévention appropriées des accidents.



AVERTISSEMENT!

Lisez et comprenez impérativement toutes les instructions de sécurité fournies dans la notice d'utilisation, y compris tous les symboles de mise en garde de sécurité tels que « DANGER », « AVERTISSEMENT » et « ATTENTION » avant d'utiliser cet outil. Ne pas respecter toutes les instructions listées dans cette notice d'utilisation peut provoquer un choc électrique, un incendie et/ou des blessures corporelles graves.

SYMBOLE DE MISE EN GARDE DE SÉCURITÉ : Indique : DANGER, AVERTISSEMENT ou ATTENTION. Peut être utilisé en conjonction d'autres symboles ou pictogrammes.

SIGNIFICATION DES SYMBOLES

Cette page décrit des symboles de sécurité pouvant être présents sur ce produit. Lisez, comprenez et respectez toutes les instructions présentes sur l'outil avant d'essayer de l'assembler et de l'utiliser.



Attention !

Il est impératif de lire ces consignes.



Risque de blessure dû aux particules rejetées !
Maintenez toute personne à distance de l'outil.



AVERTISSEMENT : ne montez pas sur l'outil.
ATTENTION : ne touchez pas les lames en rotation.



AVERTISSEMENT : maintenez vos mains et pieds éloignés des lames en rotation. Ne placez jamais vos mains ou pieds à proximité du corps du robot-tondeuse ou sous celui-ci lorsqu'il est en fonctionnement.



Ramenez toute batterie usagée à votre vendeur, centre de tri ou de recyclage local.
Il est interdit de jeter ce produit avec les ordures ménagères habituelles. Recyclez-le quand c'est possible. Pour obtenir des conseils sur le recyclage, contactez votre mairie ou le distributeur.



Équipement de classe III

Symboles d'avertissement sur le chargeur



Avant toute utilisation, reportez-vous au paragraphe correspondant dans cette notice.

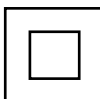

Double isolation



Double isolation



Les produits électriques usagés ne doivent pas être jetés avec les ordures ménagères. Recyclez-les quand c'est possible. Pour obtenir des conseils sur le recyclage, contactez votre mairie ou le distributeur.



Marque de conformité CE



SMPS (bloc d'alimentation à découpage) intégrant un transformateur d'isolement de sécurité à l'épreuve des courts-circuits.

 SMPS (bloc d'alimentation à découpage)

Ta:45 °C Température ambiante maximale évaluée 45 °C

 Le chargeur convient exclusivement pour un usage en intérieur.

Symboles d'avertissement sur la batterie

 Les batteries contiennent du lithium-ion et ne doivent pas être jetées avec les ordures ménagères. Contactez votre mairie pour en savoir plus sur leur mise au rebut.

 Ne la jetez pas dans l'eau.

 Ne la jetez pas dans des flammes.

 N'exposez pas la batterie à une lumière du soleil intense pendant de longues périodes et ne l'exposez pas à des températures élevées (45 °C max.).

 Les produits électriques usagés ne doivent pas être jetés avec les ordures ménagères. Recyclezles quand c'est possible. Pour obtenir des conseils sur le recyclage, contactez votre mairie ou le distributeur.

CONSIGNES DE SÉCURITÉ GÉNÉRALES



AVERTISSEMENT!

Cet appareil peut entraîner des blessures graves. Suivez les consignes ci-dessous pour réduire le risque d'accident et de blessures.

IMPORTANT

**LIRE ATTENTIVEMENT AVANT UTILISATION
CONSERVER POUR CONSULTATION ULTÉRIEURE**

PRÉPARATION

- Lisez attentivement les consignes et assurez-vous de bien les comprendre. Familiarisez-vous avec les commandes et la bonne utilisation de l'appareil.
- N'autorisez jamais les enfants, les personnes dont les capacités physiques, sensorielles ou mentales sont réduites, les personnes manquant d'expérience et de connaissance et les personnes non familiarisées avec cette notice à utiliser l'outil.
- Les réglementations locales peuvent restreindre l'âge de l'utilisateur. Il convient de surveiller les enfants pour s'assurer qu'ils ne jouent pas avec l'appareil.
- L'opérateur ou l'utilisateur est responsable des accidents et des dommages causés à des tiers ou à leurs biens.
- Assurez-vous de correctement installer le système de câble périphérique comme indiqué.
- Inspectez de temps à autre la zone où l'outil est utilisé et retirez toutes les pierres, bouts de bois, fils/câbles et autres débris qui pourraient endommager l'outil ou représenter un risque pour la sécurité.
- De temps à autre, inspectez visuellement les lames, les vis de lame et l'assemblage de coupe pour vérifier s'ils

ne sont pas usés ou endommagés. Remplacez toutes les lames ou toutes les vis usées ou endommagées simultanément, afin de préserver l'équilibre de l'outil.

- Soyez prudent(e) avec les machines à lames multiples, car une lame en rotation peut entraîner la rotation d'autres lames.
- Ne laissez jamais l'outil fonctionner automatiquement sans surveillance si d'autres personnes, en particulier des enfants et des animaux domestiques, se trouvent à proximité.
- N'utilisez jamais l'outil pour niveler des zones irrégulières.
- Si les lames ne coupent plus correctement ou si le moteur est en surcharge, vérifiez toutes les pièces de votre outil et remplacez les pièces usées. Si une réparation plus importante est nécessaire, contactez un centre de service client.

UTILISATION

- Ne placez pas vos mains ou vos pieds près des pièces rotatives ou sous celles-ci.
- N'essayez jamais de ramasser ou de porter un outil quand son moteur est en marche.
- Débranchez la fiche de la prise secteur ou retirez le dispositif coupe-circuit.
 - avant de retirer toute obstruction.
 - avant d'inspecter, de nettoyer ou d'entretenir l'outil.
 - Après que l'outil ait percuté un objet étranger pour l'inspecter et vérifier qu'il n'est pas endommagé.
 - Si l'outil commence à vibrer anormalement, pour vérifier qu'il n'est pas endommagé avant de le redémarrer.
- Démarrez le robot-tondeuse en suivant les consignes. Lorsque le bouton d'alimentation principal est sur la position MARCHE, assurez-vous de maintenir vos mains et pieds éloignés des lames en rotation.

- Ne soulevez et ne transportez jamais le robot-tondeuse si le bouton d'alimentation principal est sur la position MARCHE.
- Les personnes qui ignorent comment le robot-tondeuse fonctionne et réagit ne doivent pas l'utiliser.
- Ne placez rien sur le dessus du robot-tondeuse ou sur sa station de chargement.
- N'utilisez pas le robot-tondeuse si son support de lames, corps, lames, vis, écrous, etc. sont défectueux.
- Évitez d'utiliser l'appareil sur de l'herbe mouillée. Cela peut engendrer une usure supplémentaire et augmentera le temps de nettoyage requis de l'outil.

INTERRUPTIONS DE TRAVAIL

- Une fois l'outil éteint, le support de lames continuera à tourner pendant quelques secondes. Maintenez vos mains et vos pieds suffisamment éloignés.
- Ne retirez les obstructions que lorsque l'outil est complètement à l'arrêt. Assurez-vous que la bouche d'éjection d'herbe (le cas échéant) est propre.
- Éteignez l'outil si vous souhaitez le transporter, le soulever ou l'incliner.
- Ne laissez jamais l'outil sans surveillance. Il convient de surveiller les enfants pour s'assurer qu'ils ne jouent pas avec.

ATTENTION!

Les consignes suivantes permettront d'éviter tout dommage au robot-tondeuse et toute blessure corporelle :

PRENEZ SOIN DE VOTRE OUTIL

- Éteignez l'outil si vous souhaitez le transporter à travers des zones irrégulières, telles que des marches.
- Inspectez l'outil avant chaque utilisation. N'utilisez jamais l'outil si des dispositifs de sécurité (ex. : pare-choc, pièces de l'appareil de coupe ou vis) sont manquants, usés ou endommagés. Vérifiez si le câble d'alimentation et le levier de démarrage (le cas échéant) ne sont pas endommagés. Pour éviter un déséquilibre, toutes les pièces et vis doivent être remplacées en même temps.
- Utilisez exclusivement les pièces de rechange et accessoires fournis ou recommandés par le fabricant. L'utilisation d'autres pièces entraînera l'annulation immédiate de la garantie.
- Assurez-vous que tous les écrous, boulons et vis sont bien serrés et que l'outil peut fonctionner en toute sécurité.
- Ne tentez jamais de réparer l'outil par vos propres moyens sauf si vous avez été formé(e) pour cela. Tout acte non spécifié dans ces consignes doit être effectué par des agences de réparation autorisées.
- Prenez le plus grand soin de cet outil. Maintenez-le toujours au propre. Suivez les consignes d'entretien.
- Ne surchargez jamais l'outil. Faites-le toujours fonctionner dans ses limites de capacité spécifiées. N'utilisez pas d'outils à faible puissance pour de gros travaux. N'utilisez pas l'outil dans un but non prévu.

SÉCURITÉ ÉLECTRIQUE

ATTENTION!

Les consignes suivantes permettront d'éviter les accidents et blessures provoqués par un choc électrique:

- Avant chaque utilisation, contrôlez visuellement la puissance, la longueur et le type de rallonges électriques utilisées (leurs spécifications ne doivent pas être inférieures à celles requises par la Clause 25.7) pour détecter d'éventuels signes de dommages et de vieillissement. Les cordons d'alimentation endommagés augmentent le risque de choc électrique.
- Branchez la station de chargement à une prise électrique munie d'un disjoncteur à courant résiduel et dont l'intensité nominale ne dépasse pas 30 mA.
- Maintenez toujours la rallonge électrique suffisamment éloignée de l'accessoire de coupe. Si le câble d'alimentation est endommagé pendant le travail, débranchez-le immédiatement de la prise électrique. **NE TOUCHEZ PAS LE CÂBLE D'ALIMENTATION AVANT QU'IL NE SOIT DÉBRANCHÉ DE LA PRISE !** sous peine de risque de choc électrique.
- Le câble ne peut pas être remplacé. Si le câble est endommagé, l'outil doit être envoyée à la décharge.
- Maintenez la rallonge électrique éloignée des lames et d'autres pièces mobiles. Celles-ci peuvent endommager le câble et entrer en contact avec des parties sous tension.
- Vérifiez que la tension d'alimentation correspond bien à celle indiquée sur la plaque signalétique.

ENTRETIEN ET RANGEMENT

- Assurez-vous que tous les écrous, boulons et vis restent bien serrés pour garantir que l'outil peut être utilisé en toute sécurité.
- Remplacez les éléments usés ou endommagés pour garantir la sécurité de l'appareil.
- Veillez à ce que seules des lames de rechange recommandées soient utilisées.
- Assurez-vous que la batterie est chargée à l'aide du chargeur fourni ou recommandé par le fabricant. Une utilisation incorrecte peut provoquer un choc électrique, une surchauffe ou la fuite de liquide corrosif de la batterie.
- La réparation de l'outil doit être effectuée dans le respect des consignes du fabricant.
- En cas de fuite d'électrolyte, rincez à l'eau ou avec un agent neutralisant et consultez un médecin en cas de contact avec les yeux.
- Rangez l'appareil avec sa batterie complètement chargée à température ambiante (environ 20 °C).
- Tout cycle de décharge totale réduit la capacité de la batterie. Pendant les périodes prolongées sans utilisation, il est conseillé de charger la batterie tous les 6 mois pour prolonger sa durée de vie.

TRANSPORT

Le carton d'emballage d'origine doit être utilisé pour transporter le robot-tondeuse sur de longues distances. Pour déplacer l'outil en toute sécurité de sa zone de travail ou à l'intérieur de celle-ci :

- Appuyez sur le bouton STOP pour arrêter le robottondeuse.

- Poussez le bouton d'alimentation principal sur la position ARRÊT si vous souhaitez soulever le robot-tondeuse.
- Saisissez le robot-tondeuse par sa poignée située sous l'outil à l'arrière. Transportez le robot-tondeuse en maintenant le support de lames éloigné de votre corps.

CONSIGNES DE SÉCURITÉ SPÉCIFIQUES AU PRODUIT

Ne touchez pas les pièces mobiles dangereuses tant qu'elles ne se sont pas complètement arrêtées.

Ne posez aucun objet lourd sur le robot-tondeuse ou la station de chargement lorsqu'ils sont rangés ou en fonctionnement.

N'utilisez jamais l'outil si le bouton d'alimentation principal est endommagé ou ne fonctionne pas correctement. Ne modifiez jamais le bouton d'alimentation principal. Mettez le bouton d'alimentation principal sur ARRÊT pour ranger l'outil ou lorsqu'il n'est pas utilisé. Insérez le robottondeuse dans son carton d'emballage d'origine pour le transporter, surtout sur de longues distances.

Si vous devez déplacer le robot-tondeuse d'un endroit à un autre de la zone de tonte, appuyez d'abord sur le gros bouton STOP pour arrêter l'outil.

Dans un deuxième temps, assurez-vous que le bouton d'alimentation principal est sur ARRÊT avant de soulever le robot-tondeuse.

Fermez ensuite le couvercle du dessus et saisissez le robot-tondeuse par sa poignée située sous l'outil à l'arrière, en maintenant le support de lames éloigné de votre corps comme indiqué.

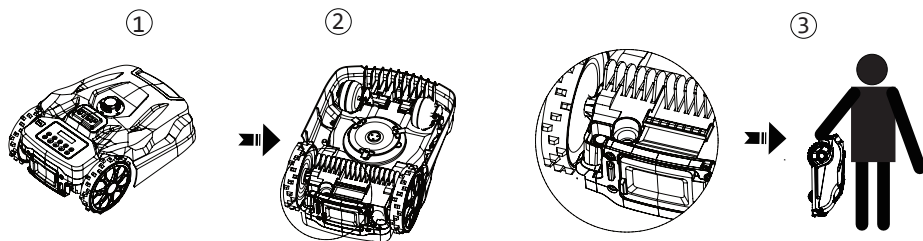

PROTECTION CONTRE LA Foudre

Afin de prévenir tout dommage causé par la foudre sur l'outil, ne placez pas la station de chargement sous de grands arbres.

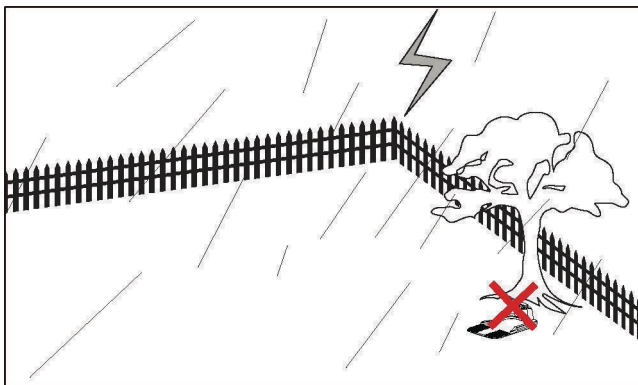

Nous
SUMEC France Sarl
59 bis Rue du Mûrier
37540 Saint Cyr Sur Loire
France

Déclarons que le produit :
Description de l'outil : 20V Robot-tondeuse
MType d'outil: MB 800
Fonction : Coupe d'herbe

Est conforme aux exigences en matière de santé et de sécurité des directives suivantes :

Directive CE Machines: 2006/42/EC
EN 60335-1:2012+A11:2014+A13:2017 +A1:2019+A14:2019+A2:2019+A15:2021
EN 50636-2-107:2015+A1:2018+A2:2020+A3:2021
EN 62233:2008

RED 2014/53/EU
NB0123, TUV SUD Product Service GmbH Ridlerstraße 65.80339 Munich.Germany
EN IEC 55014-1:2021;
EN IEC 55014-2:2021 ;
ENIEC61000-3-2:2019/A2:2024;
EN61000-3-3:2013/A2:2021;
EN 301 489-1 V2.2.3 ;
EN 301 489-3V2.3.2;
EN301489-17V3.3.1;
DraftEN303447V1.3.1;
EN300 328 V2.2.2
EN 50663:2017 ;
EN 62311:2008 ;
EN 50665:2017
RoHS Directive 2011/65/EU

Signature: 
Lieu: Saint Cyr Sur Loire
Nom: Roland Menken
Directrice générale
Date: 2025.11.06

SUMEC France Sarl
12 AV DES PRES, 78180
MONTIGNY-LE-BRETONNEUX,
Ile de France, France



INHOUD

Doelmatig gebruik	59
Veiligheidssymbolen	60
Algemene veiligheidswaarschuwingen	64
Veiligheidswaarschuwingen voor het product.....	70
Conformiteitsverklaring	72

DOELMATIG GEBRUIK

De robotmaaier dient alleen voor het maaien van gazons. Het is alleen bestemd voor huishoudelijk gebruik en niet voor commercieel gebruik.

Elk ander gebruik dat niet uitdrukkelijk in deze gebruiksaanwijzing is goedgekeurd kan leiden tot schade aan de robotmaaier en ernstig letsel aan de gebruiker.

Dit apparaat MAG NIET worden gebruikt door gebruikers met beperkte fysieke, visuele of mentale mogelijkheden, of die een gebrek hebben aan ervaring en kennis, tenzij ze supervisie of instructies hebben gekregen omtrent het gebruik van het apparaat door een persoon die verantwoordelijk is voor hun veiligheid.

Houd toezicht over kinderen zodat ze niet met het apparaat spelen.

De eigenaar of bediener is verantwoordelijk voor ongevallen of gevaren die zich bij andere personen of hun eigendommen voordoen.

De fabrikant is niet aansprakelijk voor schade veroorzaakt door een verkeerde werking van de robotmaaier of wanneer het niet wordt gebruikt voor een doeleinde waarvoor het is bestemd.

VEILIGHEIDSSYMBOLEN

Het doel van de veiligheidssymbolen is om u te wijzen op mogelijke gevaren. Besteed voldoende aandacht en begrijp de veiligheidssymbolen en bijkomende uitleg. De waarschuwingen bij de symbolen nemen op zichzelf het gevaar niet weg. De gegeven instructies en waarschuwingen gelden niet als vervanging voor gepaste voorzorgsmaatregelen tegen ongevallen.



WAARSCHUWING!

Lees en begrijp alle veiligheidsinstructies die in deze gebruikershandleiding zijn vermeld, waaronder alle veiligheidssymbolen zoals “GEVAAR”, “WAARSCHUWING” en “OPGELET” voordat u dit gereedschap gebruikt. Het negeren van onderstaande instructies kan leiden tot elektrische schokken, brand en/of ernstig persoonlijk letsel.

WAARSCHUWINGSSYMBOLEN: Geeft GEVAAR, WAARSCHUWING of OPGELET aan. Kan in combinatie met andere symbolen of pictogrammen worden gebruikt.

BETEKENIS VAN DE SYMBOLEN

Op deze pagina worden de mogelijke veiligheidssymbolen op dit product weergegeven en beschreven. Lees, begrijp en volg alle instructies op het gereedschap voordat u het in elkaar zet en gebruikt.



Opgelet!

Deze instructies moeten worden gelezen.



Risico op letsel door wegslingerend materiaal!
Houd omstanders uit de buurt van de machine.



WAARSCHUWING - Rij niet op de machine.
OPGELET - Raak het ronddraaiend mes niet aan.



WAARSCHUWING - Houd altijd handen en voeten uit de buurt van de bewegende onderdelen. Plaats uw handen of voeten nooit dicht tegen of onder de romp wanneer de Robotmaaier in werking is.

 Lever alle gebruikte batterijen in bij uw handelaar of een gepast inzamelpunt. Gooi dit product niet weg met het gewone huisvuil. Recycle indien mogelijk. Raadpleeg uw plaatselijke overheid of handelaar voor recyclingadvies.

 Klasse III-apparatuur

Waarschuwingssymbolen op de oplader

 Voor gebruik, raadpleeg de overeenkomstige paragraaf in deze handleiding.

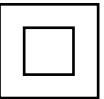
 Dubele isolatie

 Richting van de polen

 Gooi afgedankte elektrische producten niet weg met het huisvuil. Recycle indien mogelijk. Raadpleeg uw gemeente of handelaar voor recyclingadvies.

 CE-merkteken van overeenstemming

 SMPS (Schakel de stroom voorziening) voorzien van een kortsluitvaste veiligheidsisolatietransformator

 SMPS (Schakel de stroom voorziening)

Ta:45 °C Nominale maximale omgevingstemperatuur 45 °C

 De lader is alleen bestemd voor gebruik binnenshuis.

Waarschuwingssymbolen op de accu

 Batterijen bevatten li-ion en mogen niet met het normale huisvuil worden weggegooid. Neem contact op met uw gemeente voor een juiste verwijdering.

 Niet in water gooien.

 Niet in vuur gooien.

 Stel de accu niet langdurig bloot aan fel zonlicht of een hoge temperatuur.(max.45 °C).

 Gooi afgedankte elektrische producten niet weg met het huisvuil. Recycle indien mogelijk. Raadpleeg uw gemeente of handelaar voor recyclingadvies.

ALGEMENE VEILIGHEIDSWAARSCHUWINGEN



WAARSCHUWING!

Deze machine kan ernstig letsel veroorzaken. Volg de instructies om het risico op ongevallen en letsel te beperken.

BELANGRIJK

LEES GRONDIG VOOR GEBRUIK BEWAAR VOOR LATERE RAADPLEGING

VOORBEREIDING

- Lees de instructies aandachtig door en zorg dat u ze volledig begrijpt. Maak u vertrouwd met de bedieningsknoppen en het juiste gebruik van de machine.
- Dit apparaat is niet bestemd voor gebruik door personen (waaronder kinderen) met beperkte fysieke, zintuiglijke of mentale mogelijkheden, die een gebrek aan ervaring en kennis hebben of niet vertrouwd zijn met deze gebruiksinstructies.
- De lokale wetgeving kan een minimum leeftijd voor de gebruiker opleggen. Houd toezicht over kinderen zodat ze niet met het apparaat spelen.
- De bediener of gebruiker is verantwoordelijk voor ongevallen of gevaren die zich bij ander personen of hun eigendommen voordoen.
- Zorg dat de omheiningsdraad wordt geïnstalleerd zoals aangegeven.
- Controleer regelmatig het gebied waar de machine wordt gebruikt en verwijder alle stenen, stokken, kabels en ander vuil dat de machine kan beschadigen of onveilig maakt.

- Controleer de messen, de mesbouten en het snijmechanisme regelmatig op slijtage of schade. Vervang versleten of beschadigde messen en bouten om het evenwicht te behouden.
- Voor machines met meerdere spoelen: Wees voorzichtig, het draaien van één mes kan leiden tot het draaien van andere messen.
- Laat de machine nooit zonder toezicht achter wanneer in werking, in het bijzonder wanneer er zich kinderen of huisdieren in de buurt bevinden.
- Gebruik de machine nooit om oneffenheden vlak te maken.
- Als de messen niet langer juist maaien of de motor raakt overbelast, controleer alle onderdelen en vervang in geval slijtage wordt waargenomen. Als een uitvoerige reparatie noodzakelijk is, neem contact op met het servicecentrum.

GEBRUIK

- Plaats uw handen of voeten niet in de buurt van of onder de draaiende onderdelen.
- Hef de machine nooit op of draag ze niet als de motor draait.
- Haal de stekker uit het stopcontact of verwijder het ontkoppelingsmechanisme:
 - voor het verwijderen van een verstopping.
 - voor het controleren, reinigen of onderhouden van de machine.
 - na het raken van een vreemd voorwerp om het gereedschap op schade te controleren
 - Als het apparaat overmatig trilt. Controleer op schade voordat u het gereedschap opnieuw inschakelt.

- Start de robotmaaier volgens de gegeven instructies. Als de hoofdschakelaar (11) op de stand ON (aan) is ingesteld, houd uw handen en voeten uit de buurt van de draaiende messen.
- Til de robotmaaier nooit op of draag deze niet wanneer de hoofdschakelaar op de stand ON (aan) is ingesteld.
- Personen, die niet op de hoogte zijn van de juiste werking van de maaier, mogen het apparaat niet gebruiken.
- Plaats niets op de robotmaaier of het laadstation.
- Gebruik de robotmaaier niet met een beschadigd mes, romp, schroeven of moeren, etc.
- Gebruik de machine niet in nat gras. Dit kan tot meer slijtage leiden en vereist snellere reiniging van de machine.

WERKONDERBREKING

- Eenmaal de machine is uitgeschakeld, blijft de mescilinder nog enkele seconden draaien. Houd handen en voeten uit de buurt.
- Verwijder een eventuele verstopping pas eenmaal de machine tot een volledige stilstand is gekomen. Zorg dat de grasafvoeropening (indien aanwezig) schoon is.
- Schakel de machine uit voordat u deze transporteert, optilt of kantelt.
- Laat de machine nooit zonder toezicht achter. Houd toezicht over kinderen zodat ze niet met het apparaat spelen.

OPGELET!

Hieronder vindt u enkele maatregelen om schade aan de robotmaaier of letsel aan de bediener te vermijden.

DRAAG ZORG VOOR UW MACHINE

- Schakel de machine uit voordat u het over een oneffen ondergrond verplaatst, bijv. trappen.
- Controleer de machine voor elk gebruik. Gebruik de machine nooit als er veiligheidsvoorzieningen (bijv. impactbeschermer, onderdelen van het snijmechanisme of bouten) ontbreken, of versleten of beschadigd zijn. Controleer de stroomkabel en starthendel (indien aanwezig) op schade. Om onevenwicht te vermijden, vervang altijd alle gereedschap en bouten als een volledige set.
- Gebruik alleen reserveonderdelen en accessoires die met het apparaat meegeleverd zijn of door de fabrikant zijn aanbevolen. Het gebruik van vreemde onderdelen zal de garantie onmiddellijk teniet doen.
- Zorg dat alle moeren, bouten en schroeven stevig vastgedraaid zijn om een veilige werking van de machine te waarborgen.
- Probeer nooit om het apparaat zelf te repareren, tenzij u hiervoor bent opgeleid. Alle werkzaamheden die niet in deze gebruiksaanwijzing zijn vermeld mogen alleen door een erkend servicecentrum worden uitgevoerd.
- Draag goed zorg voor de machine. Houd uw machine altijd schoon. Volg de onderhoudsinstructies.
- Overbelast de machine nooit. Werk altijd binnen het aangegeven werkingsbereik. Gebruik geen machine met een laag vermogen voor een zware werkzaamheid. Gebruik de machine niet voor andere doeleinden dan waarvoor het is ontworpen.

ELEKTRISCHE VEILIGHEID

OPGELET!

Lees het volgende om ongevallen en letsels door elektrische schokken te vermijden:

- Voor elk gebruik, controleer het vermogen, de lengte en het type van de verlengkabel (niet lichter dan voorgeschreven door Artikel 25.7) op tekenen van schade en slijtage. Een beschadigde kabel verhoogt het risico op een elektrische schok.
- Sluit de machine aan op een stopcontact met een differentieelschakelaar met een uitschakelstroom niet hoger dan 30mA.
- Houd de verlengkabel altijd uit de buurt van de messen. Als de stroomkabel tijdens het gebruik wordt beschadigd, haal de stekker onmiddellijk uit het stopcontact. **HAAL ALTIJD EERST DE STEKKER UIT HET STOPCONTACT VOORDAT U DE STROOMKABEL AANRAAKT!** Risico op elektrische schokken.
- De stroomkabel kan niet worden vervangen. Dank het apparaat af als de stroomkabel beschadigd is.
- Houd de verlengkabel uit de buurt van de messen of andere bewegende onderdelen. Deze kunnen de kabel beschadigen waardoor u met de delen onder stroom in contact kunt komen.
- Controleer of de netspanning overeenstemt met de spanning aangegeven op het typeplaatje.

ONDERHOUD EN OPSLAG

- Zorg dat alle moeren, bouten en schroeven altijd stevig vastgedraaid zijn om een veilige werking van de machine te waarborgen.

- Uit veiligheidsoverwegingen, vervang versleten en beschadigde onderdelen.
- Vervang de messen alleen door deze die door de fabrikant worden aanbevolen.
- Laad de accu alleen op door de lader die is meegeleverd of door de fabrikant wordt aanbevolen. Een verkeerd gebruik kan leiden tot een elektrische schok, oververhitting of het lekken van accuvloeistof.
- Het onderhoud van de machine moet worden uitgevoerd volgens de instructies van de fabrikant.
- In geval van het lekken van elektrolyt, spoel overvloedig met water/ neutraliserend middel en raadpleeg een arts als het met de ogen in contact komt.
- Bewaar het apparaat met een volledig opgeladen accu tegen kamertemperatuur (ca. 20°C).
- Elke diepe ontlading van de accu doet het vermogen van de accu afnemen. Voor een lange levensduur wordt het aldus aanbevolen om tijdens een langdurige opslag van uw product de accu elke 6 maanden volledig op te laden.

TRANSPORT

Gebruik de originele verpakking om de robotmaaier over een lange afstand te transporteren.

Om de machine van of binnen het werkgebied veilig te verplaatsen:

- Druk op de STOP knop om de maaier te stoppen.
- Stel de hoofdschakelaar in op de stand OFF (uit) voordat u de maaier draagt.
- Draag de robotmaaier via het handvat onderaan de achterkant. Draai de maaier met de messenschijf weg van het lichaam gericht.

VEILIGHEIDSWAARSCHUWINGEN VOOR HET PRODUCT

Raak geen bewegende onderdelen aan totdat ze tot een volledige stop zijn gekomen om elk gevaar te vermijden. Plaats tijdens de opslag of het gebruik geen zware voorwerpen op de robotmaaier of het laadstation. Gebruik het apparaat nooit als de hoofdschakelaar beschadigd is of niet naar behoren werkt. Omzeil de hoofdschakelaar nooit. Stel de hoofdschakelaar in op OFF (uit) wanneer u het apparaat opbergt of niet gebruikt. Transporteer de robotmaaier in de originele verpakking, in het bijzonder voor verre afstanden. Als u de robotmaaier van of binnen het werkgebied dient te verplaatsen, druk eerst op de STOP knop om het apparaat te stoppen.

Ten tweede, zorg dat de stroomschakelaar op OFF (uit) is ingesteld voordat u de robotmaaier optilt.

Ten derde, sluit het bovenste deksel en draag de robotmaaier via het draaghandvat onderaan de achterkant van de maaier. Houd de messenschijf weg van uw lichaam, zoals afgebeeld.

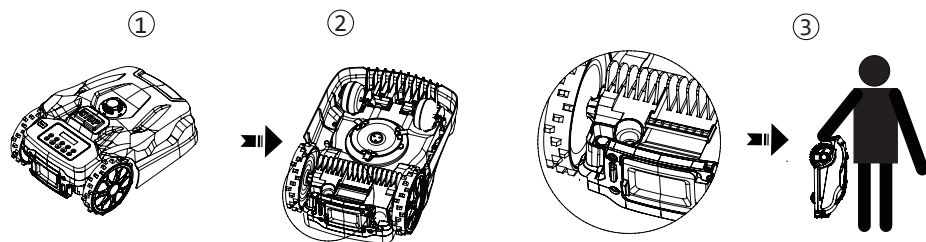

BESCHERMING TEGEN BLIKSEM

Om schade aan de machine door bliksem te vermijden, plaats het laadstation niet onder hoge bomen.

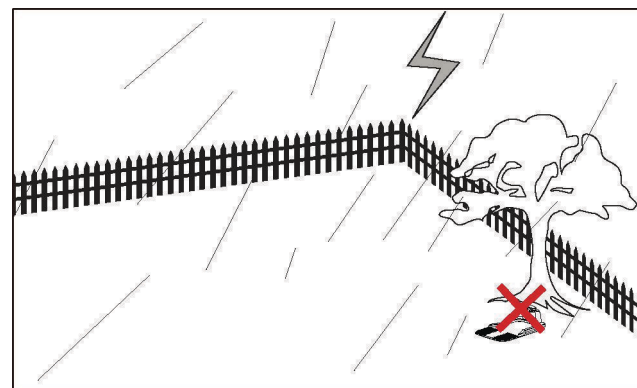

Wij
MEROTEC GmbH,
Otto-Brenner-Straße 8,
47877 Willich / Germany

Verklaren dat het product
Beschrijving van machine: 20V Robotmaaier
Type machine: MB 800
Functie: Gras maaien

In overeenstemming is met de essentiële gezondheids- en veiligheidsvoorschriften van volgende Richtlijnen:

2006/42/EG Machinerichtlijn
EN 60335-1:2012+A11:2014+A13:2017 +A1:2019+A14:2019+A2:2019+A15:2021
EN 50636-2-107:2015+A1:2018+A2:2020+A3:2021
EN 62233:2008

2014/53/EU RED richtlijn
NB0123, TÜV SÜD Product Service GmbH Ridlerstraße 65.80339 Munich.Germany
EN IEC 55014-1:2021;
EN IEC 55014-2:2021 ;
ENIEC61000-3-2:2019/A2:2024;
EN61000-3-3:2013/A2:2021;
EN 301 489-1 V2.2.3 ;
EN 301 489-3V2.3.2;
EN301489-17V3.3.1;
DraftEN303447V1.3.1;
EN300 328 V2.2.2
EN 50663:2017 ;
EN 62311:2008 ;
EN 50665:2017
RoHS Directive 2011/65/EU

Handtekening: *Roland Menken*

Plaats: Willich
Naam: Roland Menken
Algemeen directeur
Datum: 2025.11.06

MEROTEC GmbH,
Otto-Brenner-Straße 8,
47877 Willich, Germany



ZAWARTOŚĆ

Przewidziane wykorzystanie	74
Symbole bezpieczeństwa	75
Ogólne środki ostrożności	79
Środki ostrożności dotyczące produktu	85
Deklaracja zgodności	87

PRZEWIDZIANE WYKORZYSTANIE

Robot koszący jest przeznaczony tylko do koszenia trawników. Jest on przeznaczony tylko do prywatnego użytku i nie do celów handlowych.

Wszelkie inne stosowanie, które nie jest wyraźnie zatwierdzone w instrukcji, może spowodować uszkodzenie robota koszącego oraz poważne urazy użytkownika.

Urządzenia NIE POWINNY używać dzieci i osoby o ograniczeniach fizycznych, czuciowych lub psychicznych, ani osoby bez odpowiedniego doświadczenia lub wiedzy, chyba że opiekun odpowiedzialny za ich bezpieczeństwo nadzoruje wykonywane przez nie czynności lub poinstruował je wcześniej odnośnie obsługi urządzenia.

Dzieci powinny być nadzorowane, aby nie bawiły się urządzeniem.

Za wypadki lub szkody wyrządzone osobom trzecim i ich własności odpowiada właściciel lub użytkownik.

Producent nie ponosi odpowiedzialności za szkody spowodowane przez niewłaściwą obsługę robota koszącego lub jeśli nie jest on używany zgodnie z przeznaczeniem.

SYMBOLE BEZPIECZEŃSTWA

Celem symboli bezpieczeństwa jest zwrócenie Twojej uwagi na możliwe zagrożenia. Symbole bezpieczeństwa oraz ich wyjaśnienia zasługują na szczególną uwagę oraz całkowite zrozumienie ze strony użytkownika. Ostrzeżenia związane z symbolami nie mogą same w sobie zapobiec zagrożeniom. Instrukcje i ostrzeżenia w nich zawarte nie zastępują właściwych środków profilaktycznych.



OSTRZEŻENIE!

Przeczytaj ze zrozumieniem wszystkie instrukcje obsługi w instrukcjach operatora, razem ze wszystkimi symbolami ostrzegającymi o niebezpieczeństwie, takimi jak „NIEBEZPIECZEŃSTWO,” „OSTRZEŻENIE,” oraz „UWAGA” przed użyciem urządzenia. Niestosowanie się do wszystkich podanych niżej instrukcji może doprowadzić do porażenia prądem, pożaru i/lub poważnych obrażeń.

SYMBOLE OSTRZEGAWCZE: Oznaczają NIEBEZPIECZEŃSTWO, OSTRZEŻENIE lub PRZESTROGĘ. Może być używany razem z innymi symbolami lub piktogramami.

ZNACZENIA SYMBOLI

Strona ta przedstawia i opisuje symbole bezpieczeństwa, które mogą pojawić się na tym urządzeniu. Przeczytaj ze zrozumieniem i przestrzegaj wszystkich instrukcji na urządzeniu przed jego montażem i obsługą.



Uwaga!
Należy przeczytać instrukcje.



Ryzyko urazów spowodowanych wyrzuconymi materiałami! Osoby postronne powinny znajdować się z dala od urządzenia.



OSTRZEŻENIE - Nie jeździj na urządzeniu.
UWAGA - Nie dotykaj obrotowych ostrzy.



OSTRZEŻENIE - Ręce i stopy trzymaj z daleka od obracających się ostrzy. Nigdy nie zbliżaj rąk ani nóg do obudowy ani nie wkładaj ich pod obudowę, gdy robot koszący działa.



Odnieść wyczerpane baterie do lokalnego sprzedawcy, punktu zbiórki lub ośrodka utylizacji. Wyrzucanie tego urządzenia do zwykłych odpadów domowych jest zabronione. Prosimy oddać je do odpowiednich punktów zbiórki odpadów w celu poddania recyklingowi. Informacje o recyklingu można otrzymać u sprzedawcy lub władz lokalnych.



Klasa III sprzętu

Symbole ostrzegające na zasilaczu



Przed użyciem zapozna się z odpowiednim rozdziałem w podręczniku.

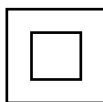

Podwójna izolacja



Nastawienie słupka



Zużytych urządzeń elektrycznych nie należy wyrzucać razem ze zwykłymi odpadami domowymi. Jeśli istnieje odpowiednia infrastruktura części należy utylizować. Informacje o recyklingu można otrzymać u sprzedawcy lub władz lokalnych.



Znak zgodności WE

 SMPS (zasilacz impulsowy) odporny na zwarcie, izolujący zasilacz

 SMPS (zasilacz impulsowy)

Ta:45 °C Maksymalna temperatura otoczenia 45 °C.

 Ładowarka jest przeznaczona wyłącznie do użytku w pomieszczeniach.

Symbole ostrzeżeń na opakowaniu baterii

 Baterie litowo-jonowe nie mogą być wyrzucane z ogólnymi odpadami gospodarstwa domowego. Skontaktuj się lokalnymi instytucjami, w celu uzyskania zaleceń związanych z wyrzucaniem.

 Nie wyrzucaj do wody.

 Nie wyrzucaj do ognia.

 Nie wystawiaj baterii na zbyt silne promienie słońca przez długi okres i nigdy nie pozostawiaj jej w wysokich temperaturach (maks. 45 °C).

 Zużytych urządzeń elektrycznych nie należy wyrzucać razem ze zwykłymi odpadami domowymi. Jeśli istnieje odpowiednia infrastruktura części należy utylizować. Informacje o recyklingu można otrzymać u sprzedawcy lub władz lokalnych.

OGÓLNE ŚRODKI OSTROŻNOŚCI



OSTRZEŻENIE!

Urządzenie może spowodować poważne obrażenia.

Należy przestrzegać poniższych instrukcji, by zmniejszyć ryzyko wypadku i urazów.

WAŻNE PRZECZYTAJ UWAŻNIE PRZED UŻYCIEM ZACHOWAJ NA PRZYSZŁOŚĆ

PRZYGOTOWANIE

- Przeczytaj uważnie i ze zrozumieniem wszystkie instrukcje. Należy zapoznać się z elementami sterującymi i metodami poprawnej obsługi urządzenia.
- Nigdy nie pozwalaj dzieciom, osobom o ograniczeniach fizycznych, sensorycznych lub umysłowych, ani osobom bez odpowiedniego doświadczenia lub wiedzy ani osobom, które nie zapoznały się z instrukcjami na używanie tego urządzenia.
- Miejscowe rozporządzenia mogą ograniczać wiek operatora. Dzieci powinny być nadzorowane, aby nie bawiły się urządzeniem.
- Za wypadki lub szkody wyrządzone osobom trzecim i ich własności odpowiada operator lub użytkownik.
- Upewnij się, że system graniczny jest prawidłowo zainstalowany, zgodnie z instrukcjami.
- Okresowo kontroluj obszar, na którym urządzenie jest używane i usuwaj wszelkie kamienie, patyki, przewody i inne odpady, które mogą uszkodzić urządzenie lub stanowić zagrożenie.

- Okresowo sprawdzić wzrokowo czy ostrze, śruba ostrza i mechanizm tnący nie są zużyte lub uszkodzone. Wymień uszkodzone lub zużyte ostrza i śruby parami, aby zachować równowagę.
- W urządzeniach z kilkoma wrzecionami należy pamiętać, że ruch jednego z ostrzy może spowodować kręcenie się pozostałych.
- Nigdy nie zostawiaj urządzenie bez nadzoru, zwłaszcza gdy w pobliżu znajdują się inne osoby, na przykład dzieci i zwierzęta domowe.
- Nigdy nie używaj urządzenia do wyrównania nierówności.
- Jeśli ostrza nie tną poprawnie lub jeśli silnik jest przeładowany, skontroluj wszystkie części sprzętu i wymień zużyte części. Jeśli wymagana jest większa naprawa, skontaktuj się z punktem serwisowym.

UŻYTKOWANIE

- Nie wolno przybliżać rąk ani nóg do ruchomych części.
- Nigdy nie przenoś lub nie noś urządzenia przy włączonym silniku.
- Należy wyjąć wtyczkę z gniazdka lub mechanizm blokujący:
 - gdy urządzenie jest zapchane, przed jego czyszczeniem.
 - przed kontrolą, czyszczeniem i konserwacją przy urządzeniu.
 - po uderzeniu w obcy przedmiot, by sprawdzić, czy urządzenie nie jest uszkodzone
 - Jeśli urządzenie zacznie nietypowo drgać, sprawdź, czy nie jest uszkodzone przed ponownym uruchomieniem.
- Uruchom robot koszący zgodnie z instrukcjami. Gdy główny przełącznik (11) znajduje się w pozycji ON,

upewnij się, że ręce i stopy są oddalone od obrotowych ostrzy.

- Nigdy nie podnoś ani nie przenoś robota koszącego, jeśli główny przełącznik jest w pozycji ON.
- Nie pozwalaj, aby inne osoby używały urządzenia, jeśli nie wiedzą w jaki sposób ono działa ani jak się zachowuje.
- Nie stawiaj niczego na robocie lub na jego stacji ładującej.
- Nie używaj robota koszącego z wadliwymi tarczami ostrzy, ostrzami, śrubami, nakrętkami, itp.
- Należy unikać korzystania z urządzenia na mokrej trawie. Takie działanie może spowodować dodatkowe zużycie i zwiększy ilość wymaganych czynności czyszczenia.

PRZERWY W PRACY

- Po wyłączeniu urządzenia cylinder tnący będzie nadal się obracał przez kilka sekund. Ręce i stopy trzymaj z daleka.
- Usuwać blokady tylko wtedy, gdy urządzenie stoi bez ruchu.
- Wyłącz urządzenie, gdy jest ono transportowane, podnoszone lub przechylane.
- Nie pozostawiaj urządzenia bez nadzoru. Dzieci powinny być nadzorowane, aby nie bawiły się urządzeniem.

PRZESTROGA!

Następujący tekst określa środki podejmowane w celu uniknięcia uszkodzeń i urazów robota i jego użytkowników

KONSERWACJA URZĄDZENIA:

- Wyłącz urządzenie, gdy należy przenieść urządzenie przez nierówne powierzchnie, np. schody.
- Przed każdym użyciem urządzenie należy skontrolować. Nigdy nie używaj urządzenia, gdy systemy zabezpieczające (np. ochrona przed wstrząsem, części systemu tnącego lub śruby) są zużyte lub uszkodzone, lub gdy ich nie ma. Sprawdzić przewód. Aby zachować równowagę, należy wymieniać narzędzia i śruby w zestawach.
- Należy używać wyłącznie części zamiennych i akcesoriów dostarczonych i zalecanych przez producenta. Stosowanie obcych części powoduje natychmiastową utratę wszystkich gwarancji.
- Wszystkie nakrętki, śruby i wkręty powinny być dokręcone tak, aby urządzenie było w bezpiecznym stanie technicznym.
- Nigdy nie próbować naprawiać urządzenia samemu, chyba, że przeszedłeś/aś odpowiednie szkolenie. Wszystkie prace niewymienione w instrukcjach mogą być wykonywane tylko przez autoryzowane punkty serwisowe.
- Obsługuj urządzenie z jak największą ostrożnością. Zawsze utrzymuj urządzenie w czystości. Postępuj zgodnie z instrukcjami konserwacji
- Nigdy nie przeciążać urządzenia. Zawsze pracuj w określonym zakresie możliwości. Nie używaj urządzeń o niskiej mocy do ciężkich robót. Nie używaj urządzenia do celów innych niż te, do których jest przeznaczone.

BEZPIECZEŃSTWO ELEKTRYCZNE

UWAGA!

Wskazuje w jaki sposób uniknąć wypadków i urazów na skutek porażenia prądem.

- Przed każdym użyciem sprawdź wizualnie przewód zasilający oraz przedłużacz (długość oraz typ) (zgodnie z punktem 25.7) pod kątem oznak uszkodzeń lub starzenia się. Uszkodzone przewody zwiększają ryzyko porażenia prądem.
- Podłącz urządzenie do gniazdka z wyłącznikiem ochronnym prądowy, z prądem znamionowym nie większym od 30 mA.
- Zawsze umieszczaj przedłużacz z dala od narzędzi tnących. Jeśli przewód zostanie uszkodzony podczas pracy, natychmiast odłącz go z sieci. **NIE DOTYKAĆ PRZEWODU ZASILAJĄCEGO PRZED JEGO ODŁĄCZENIEM Z GNIAZDKA!** Ryzyko porażenia prądem.
- Przewód zasilający nie podlega wymianie. Jeżeli przewód zasilający zostanie uszkodzony, urządzenie należy wyrzucić.
- Uważaj, by przedłużacz nie dotykał ostrzy ani innych ruchomych części. Mogą one uszkodzić przewód i dotknąć części pod napięciem.
- Upewnij się, że napięcie jest identyczne jak oznaczone na tabliczce znamionowej.

KONSERWACJA I PRZECHOWYWANIE

- Wszystkie nakrętki, śruby i wkręty powinny być dokręcone tak, aby urządzenie było w bezpiecznym stanie technicznym.
- Ze względów bezpieczeństwa wymienić zużyte lub uszkodzone części.

- Upewnić się, że zamontowano tylko zalecane zapasowe ostrza.
- Upewnić się, że baterie są ładowane za pomocą ładowarki dostarczonej lub zalecanej przez producenta. Nieprawidłowe użycie może skutkować porażeniem elektrycznym, przegrzaniem lub wyciekami żrącej cieczy z akumulatora.
- Serwisowanie urządzenia należy przeprowadzać zgodnie z instrukcjami producenta.
- W przypadku wycieku elektrolitu i kontaktu z oczami, opłukać wodą/środkiem neutralizującym, skontaktować się z lekarzem.
- Przechowywać urządzenie z całkowicie naładowanymi bateriami w temperaturze pokojowej (ok. 20°C).
- Każdy cykl dużego rozładowania zmniejsza wydajność baterii. Aby przedłużyć okres żywotności baterii, zaleca się ładowanie jej co 6 miesięcy w trakcie okresów długiego nieużywania.

TRANSPORT

Do transportu robota koszącego na długich trasach należy używać oryginalnego opakowania.

Aby bezpiecznie kosić od obszarów pracy lub na obszarze pracy:

- Wciśnij przycisk STOP, by zatrzymać kosiarkę.
- Przesuń główny przełącznik w pozycję OFF, jeśli chcesz przenieść robot.
- Przenoś robot koszący za pomocą uchwytu umieszczonego z tyłu. Przenoś robot, tak by

ŚRODKI OSTROŻNOŚCI DOTYCZĄCE PRODUKTU

Nie dotykać ruszających się niebezpiecznych części, dopóki się całkowicie nie zatrzymają.

Nie stawiaj niczego ciężkiego na robocie lub stacji ładującej podczas przechowywania lub używania.

Nigdy nie używaj urządzenia, jeśli przełącznik jest uszkodzony lub nie działa właściwie. Nie zmieniaj głównego przełącznika. Ustaw przełącznik główny na OFF do przechowywania lub gdy urządzenie nie jest używane.

Do transportu robota, zwłaszcza na długie odległości, należy użyć oryginalnego opakowania.

Jeśli musisz przenieść robota z obszaru pracy lub na obszar pracy, najpierw wciśnij przycisk STOP, by wyłączyć urządzenie.

Następnie upewnij się, że główny przełącznik jest w pozycji OFF zanim podniesiesz robot.

Następnie zamknij górną pokrywę i przenieś robot za uchwyt do transportu z tyłu urządzenia tak, by tarcza ostrza była oddalona od ciała, zgodnie z ilustracją.

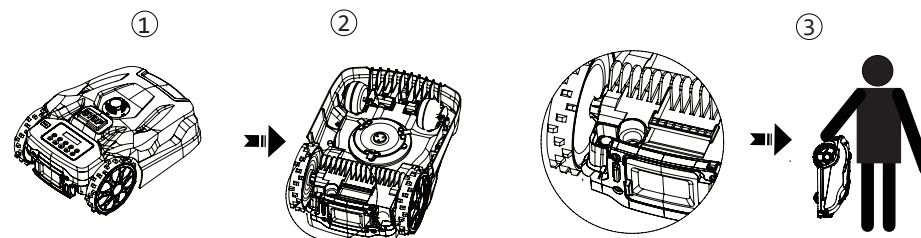

OCHRONA ODGROMOWA

Aby uniknąć szkód piorunowych na urządzeniu, nie umieszczaj stacji ładujące pod wysokimi drzewami.

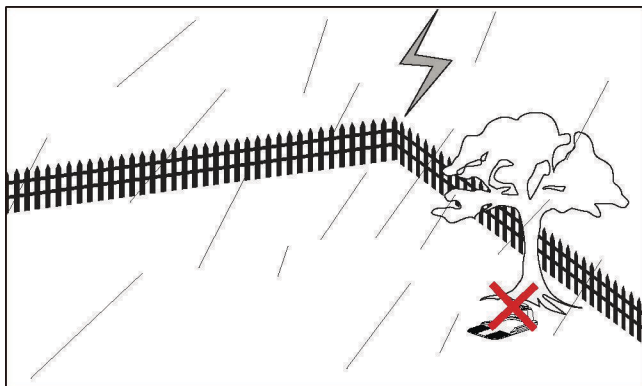

Firma:
MEROTEC GmbH,
Otto-Brenner-Straße 8,
47877 Willich / Niemcy

Oświadcza, że produkt:
Opus urządzenia: 20V Robot koszący
Rodzaj urządzenia MB 800
Funkcja: Koszenie trawy

spełnia następujące dyrektywy i standardy

2006/42/WE Dyrektywy maszynowej
EN 60335-1:2012+A11:2014+A13:2017 +A1:2019+A14:2019+A2:2019+A15:2021
EN 50636-2-107:2015+A1:2018+A2:2020+A3:2021
EN 62233:2008

2014/53/UE Dyrektywa RED
NB0123, TUV SUD Product Service GmbH Ridlerstra e 65.80339 Munich.Germany
EN IEC 55014-1:2021;
EN IEC 55014-2:2021 ;
ENIEC61000-3-2:2019/A2:2024;
EN61000-3-3:2013/A2:2021;
EN 301 489-1 V2.2.3 ;
EN 301 489-3V2.3.2;
EN301489-17V3.3.1;
DraftEN303447V1.3.1;
EN300 328 V2.2.2
EN 50663:2017 ;
EN 62311:2008 ;
EN 50665:2017
RoHS Directive 2011/65/EU

Podpis: *Roland Menken*
Miasto: Willich
Imię i nazwisko: Roland Menken
Główny zarządca
Data: 2025.11.06

MEROTEC GmbH,
Otto-Brenner-Straße 8,
47877 Willich / Niemcy



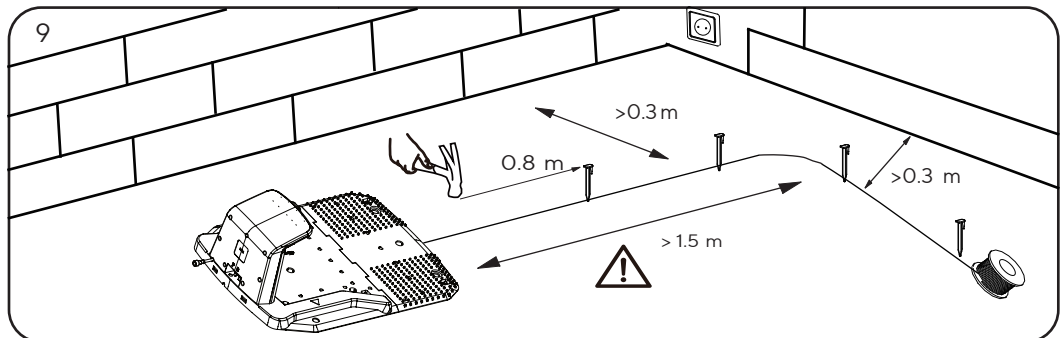
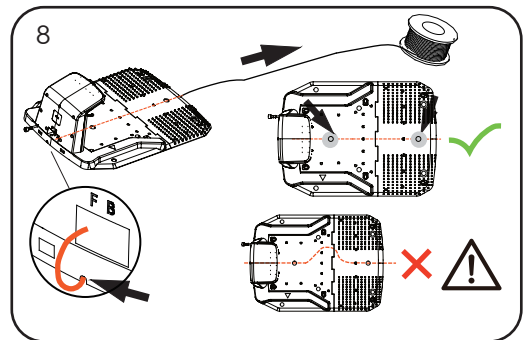
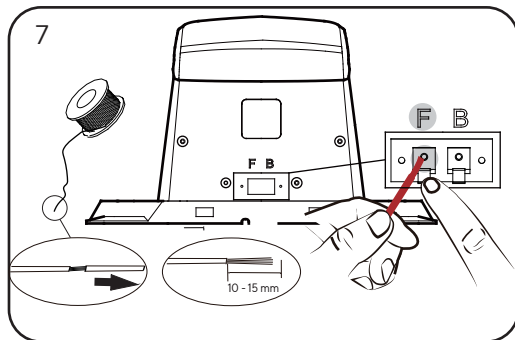
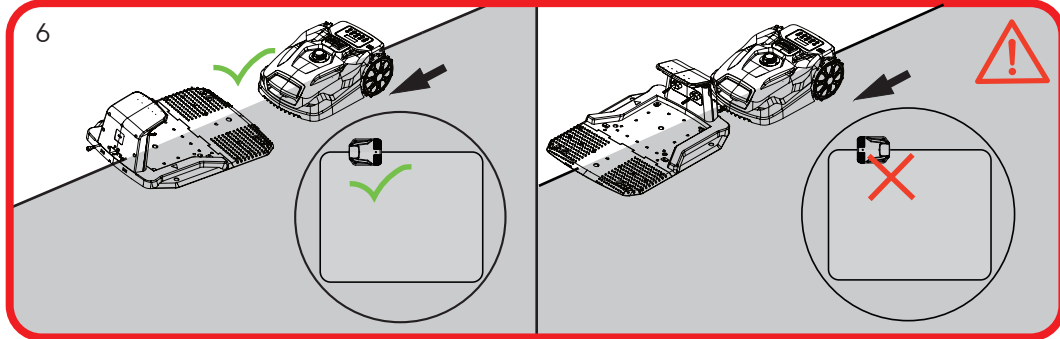
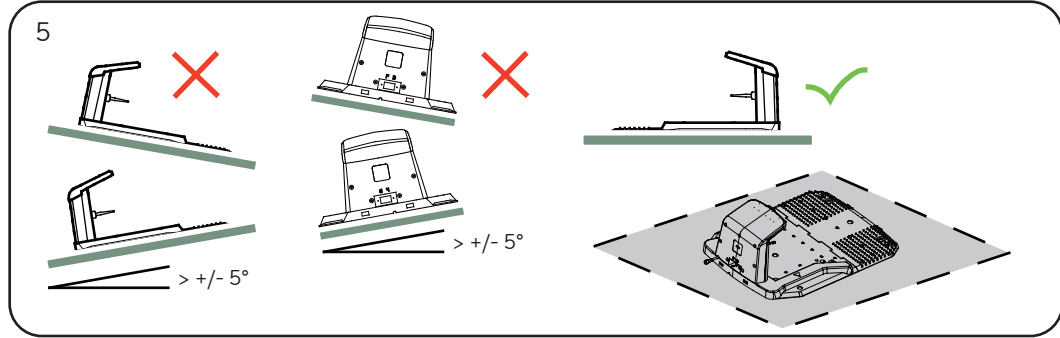
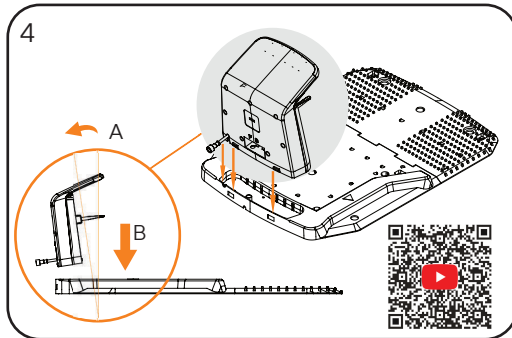
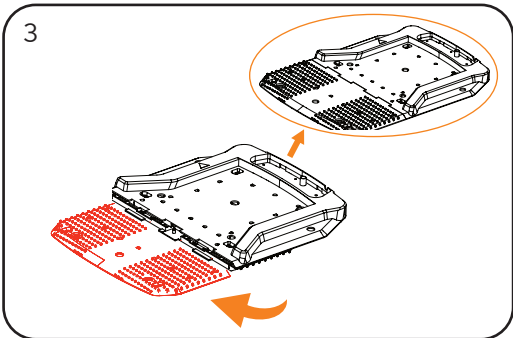
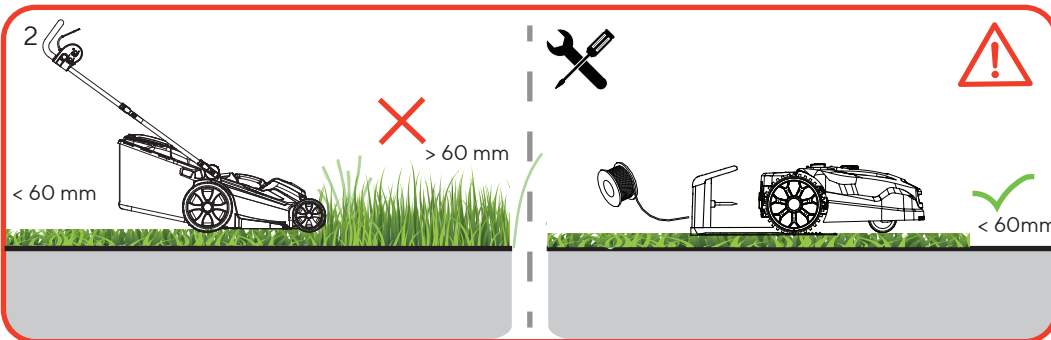
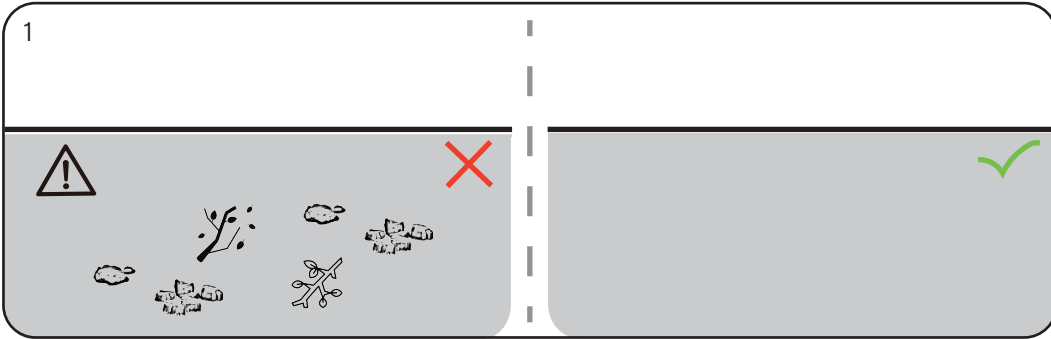
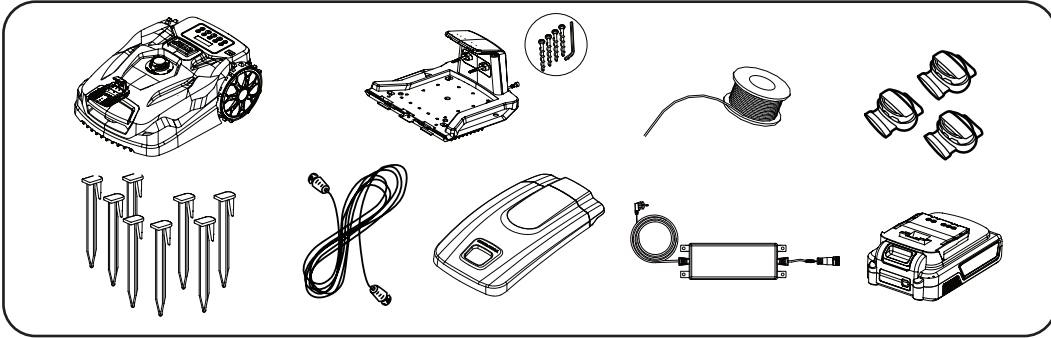

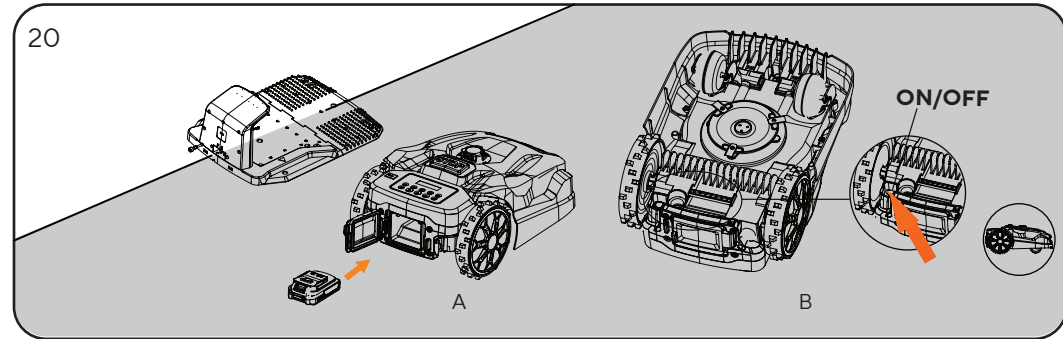
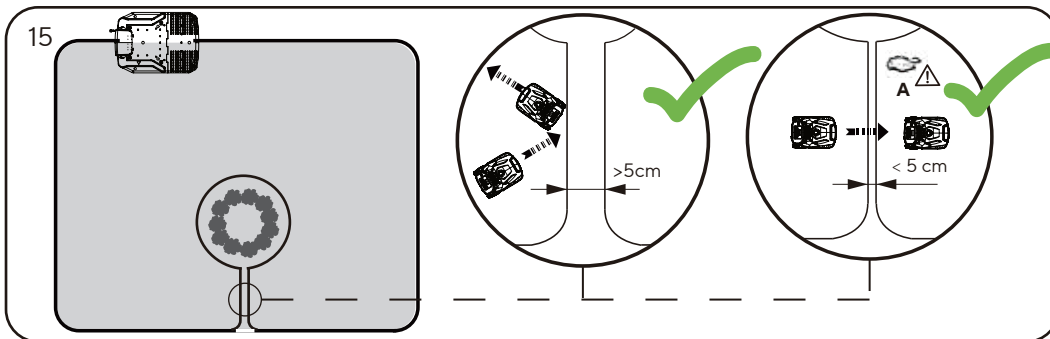
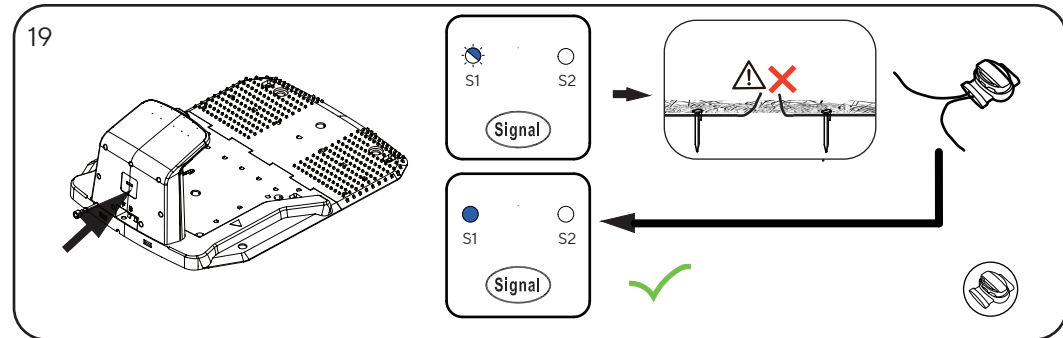
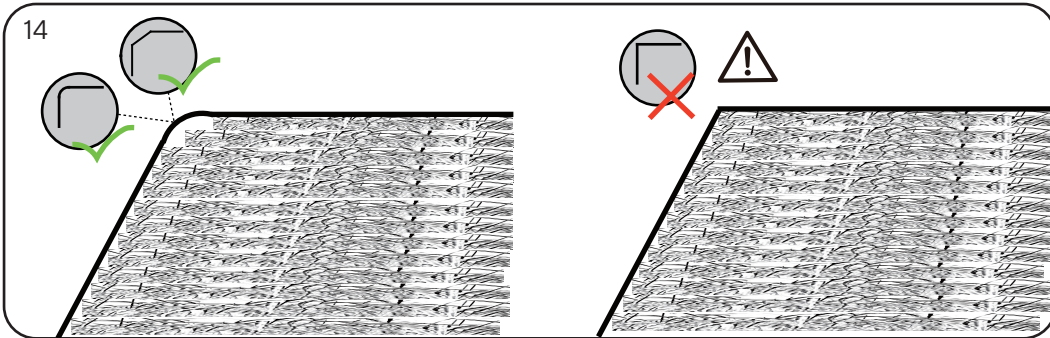
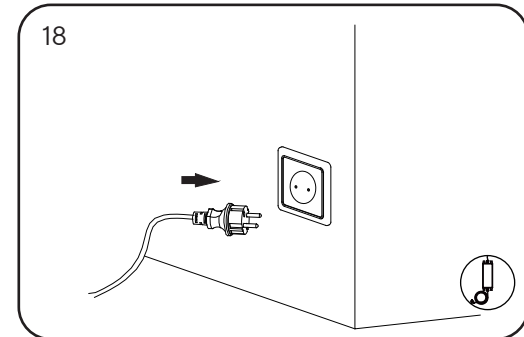
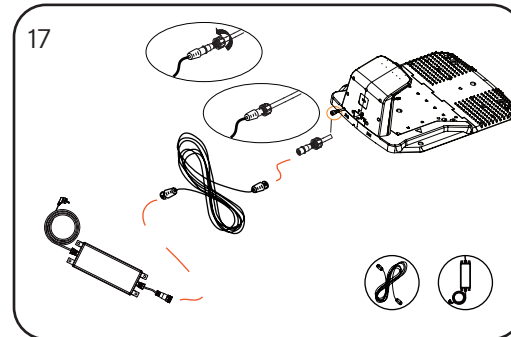
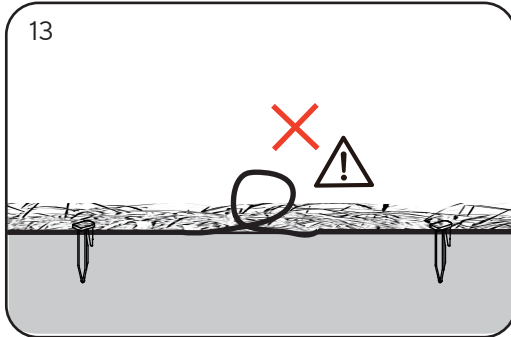
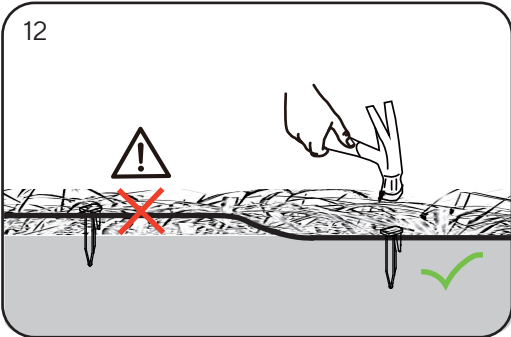
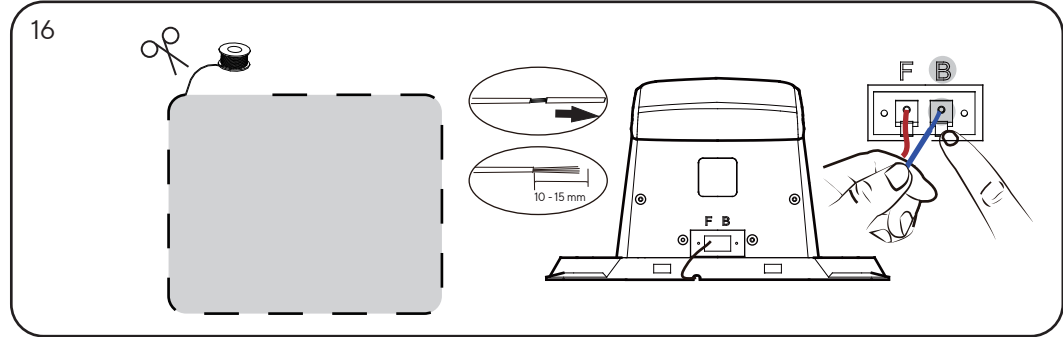
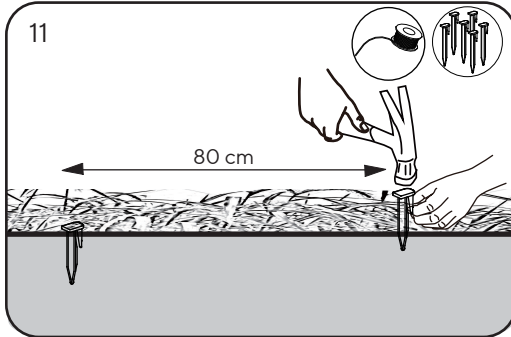
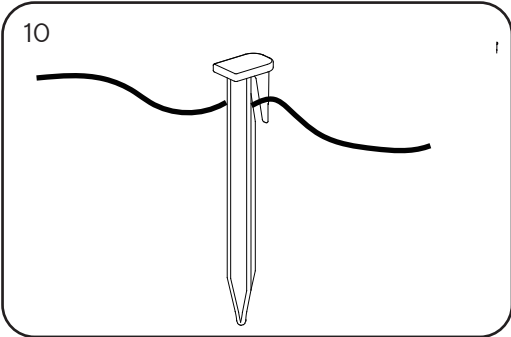



21

22

B A

23

PLEASE ENTER PIN
* 0 - -

PLEASE ENTER PIN
* * * *

(Set PIN)

24

1 2 3 4

Download on the App Store
ANDROID APP ON Google play

App manual

