

medion

Kurzanleitung

Guide de démarrage rapide

Beknopte gebruiksaanwijzing

Guía breve

Guida rapida

Short manual



**138,8 cm (55") Ultra HD Q-LED Smart-TV
MEDION LIFE X8552680 (MD 855680)**

Inhaltsverzeichnis

- 1. **Informationen zu dieser Kurzanleitung** 1
- 2. **Lieferumfang** 2
- 3. **Allgemeine Gebrauchs- und Sicherheitshinweise** 2
- 4. **Sicherheitshinweise** 3
- 5. **EU - Konformitätsinformation** 7
- 6. **Geräteübersicht** 8
- 7. **Inbetriebnahme** 10
- 8. **Problembehebung** 11
- 9. **Produktdatenblatt**..... 11
- 10. **Reinigung** 12
- 11. **Lagerung bei Nichtbenutzung** 12
- 12. **Entsorgung** 12
- 13. **Impressum**..... 13

1. Informationen zu dieser Kurzanleitung

Bei dieser Kurzanleitung handelt es sich um eine verkürzte Druckausgabe der vollständigen Bedienungsanleitung.



WARNUNG!

Lesen Sie vor Inbetriebnahme die Sicherheitshinweise und die vollständige Bedienungsanleitung aufmerksam durch. Beachten Sie die Warnungen auf dem Gerät und in der Bedienungsanleitung, um Personen- und Sachschäden zu vermeiden. Bewahren Sie die Unterlagen immer in Reichweite auf und händigen Sie sie bei Weitergabe an Dritte aus, da sie ein wesentlicher Bestandteil des Produktes ist.



Wo finde ich die vollständige Bedienungsanleitung?

Die vollständige Bedienungsanleitung steht Ihnen durch Scannen des nebenstehenden QR-Codes zum Einsehen und Download zur Verfügung.

Wie nehme ich Kontakt zum Service auf?

Die Kontaktdaten finden Sie in der vollständigen Bedienungsanleitung.



1.1. Zeichenerklärung

Ist ein Textabschnitt mit einem der nachfolgenden Warnsymbole gekennzeichnet, muss die im Text beschriebene Gefahr vermieden werden, um den dort beschriebenen, möglichen Konsequenzen vorzubeugen.

	GEFAHR! Warnung vor unmittelbarer Lebensgefahr!
	WARNUNG! Warnung vor möglicher Lebensgefahr und/oder schweren, irreversiblen Verletzungen!
	VORSICHT! Warnung vor möglichen mittelschweren und/oder leichten Verletzungen!
	HINWEIS! Hinweise beachten, um Sachschäden zu vermeiden!
	Weiterführende Informationen für den Gebrauch des Gerätes
	Hinweise in der Bedienungsanleitung beachten!
	Bedingt durch den 5 GHz-Frequenzbereich der verwendeten Wireless LAN Lösung ist der Gebrauch in den EU-Ländern nur innerhalb von Gebäuden gestattet.
	WARNUNG! Warnung vor Gefahr durch elektrischen Schlag!
	WARNUNG! Warnung vor Gefahr durch hohe Lautstärke!
	Schutzklasse II Elektrogeräte der Schutzklasse II sind Elektrogeräte, die durchgehend doppelte und/oder verstärkte Isolierung besitzen und keine Anschlussmöglichkeiten für einen Schutzleiter haben.

1.2. Bestimmungsgemäßer Gebrauch

Dies ist ein Gerät der Informationselektronik und ist auch für Multimediaanwendungen geeignet. Dieses Gerät dient zum Empfang und zur Wiedergabe von Fernsehprogrammen. Die unterschiedlichen Anschlussmöglichkeiten ermöglichen eine zusätzliche Erweiterung der Empfangs- und Wiedergabequellen (Receiver, DVD-Player, DVD-Recorder, Videorecorder, PC etc.). Ihr Gerät bietet Ihnen vielfältige Möglichkeiten der Nutzung.

Das Gerät ist nur für den privaten und nicht für den industriellen/kommerziellen Gebrauch bestimmt.

- Bitte beachten Sie, dass im Falle des nicht bestimmungsgemäßen Gebrauchs die Haftung erlischt.
- Bauen Sie das Gerät nicht ohne unsere Zustimmung um und verwenden Sie keine nicht von uns genehmigten oder gelieferten Zusatzgeräte.
- Verwenden Sie nur von uns gelieferte oder genehmigte Ersatz- und Zubehörteile.
- Beachten Sie alle Informationen in dieser Bedienungsanleitung, insbesondere die Sicherheitshinweise. Jede andere Bedienung gilt als nicht bestimmungsgemäß und kann zu Personen- oder Sachschäden führen.
- Nutzen Sie das Gerät nicht unter extremen Umgebungsbedingungen.
- Dieses Gerät ist nur für den Gebrauch in trockenen Innenräumen geeignet.
- Dieses Gerät ist nicht als Datenmonitor für Büroarbeitsplätze geeignet.



Bitte beachten Sie, dass das Gerät nicht für den mobilen Einsatz geeignet ist und nur stationär an einem dafür vorgesehenen Ort betrieben werden sollte. Im mobilen Einsatz kann keine einwandfreie Funktion garantiert werden, da es zu Empfangsproblemen oder ähnlichem kommen könnte.

2. Lieferumfang

Bitte überprüfen Sie die Vollständigkeit der Lieferung und benachrichtigen Sie uns innerhalb von 14 Tagen nach dem Kauf, falls die Lieferung nicht komplett ist.

Mit dem von Ihnen erworbenen Produkt haben Sie erhalten:

- Ultra HD Q-LED Smart-TV
- Fernbedienung (RC1855) inkl. 2 x Batterien 1,5V AAA
- Netzanschlusskabel
- AV-Adapter
- Standfüße inkl. Schrauben
- 2 x VESA Abstandshalter
- Dokumentation

⚠ GEFAHR!

Erstickungsgefahr!

Verpackungsfolien können verschluckt oder unsachgemäß benutzt werden, daher besteht Erstickungsgefahr!

- Halten Sie das Verpackungsmaterial, wie z.B. Folien oder Plastikbeutel von Kindern fern.

3. Allgemeine Gebrauchs- und Sicherheitshinweise

	Wählen Sie einen geeigneten Standort für das TV-Gerät. Stellen Sie es an einem sauberen Ort, entfernt von Wärmequellen (Sonne, Heizkörper, Kamine), Pflanzen (Pollen, Staub, Wasser) und dem Boden (Gefahr von Stößen, Staub) auf.
	Legen Sie keine Tücher, kein Papier oder andere Materialien über die Öffnungen an der Ober- und Unterseite oder an den Seiten des Geräts.
	Schalten Sie das TV-Gerät nach dem Gebrauch aus (dies gilt nicht für OLED-TV-Geräte) und ziehen Sie den Netzstecker, wenn es nicht verwendet wird (bei OLED-TV-Geräten im Standby-Modus bleiben, bevor Sie ihn vom Netz trennen).
	Bewahren Sie die Fernbedienung sorgfältig auf, halten Sie Flüssigkeiten von ihr fern und überprüfen Sie den Zustand der Batterien regelmäßig, um eine Korrosion der Kontakte zu vermeiden.
	Reinigen Sie den Bildschirm mit einem weichen, trockenen Tuch, nachdem Sie das TV-Gerät ausgeschaltet und von der Stromversorgung getrennt haben. Vermeiden Sie die Verwendung von Glass- und anderen Haushaltsreinigern.

4. Sicherheitshinweise

4.1. Betriebssicherheit

- Überprüfen Sie das Gerät vor der ersten Verwendung nach Schäden. Ein defektes oder beschädigtes Gerät darf nicht in Betrieb genommen werden.
- Dieses Gerät kann von Kindern ab 8 Jahren und darüber sowie von Personen mit verringerten physischen, sensorischen oder mentalen Fähigkeiten oder Mangel an Erfahrung und Wissen benutzt werden, wenn sie beaufsichtigt werden oder bezüglich des sicheren Gebrauchs des Gerätes unterwiesen wurden und die daraus resultierenden Gefahren verstanden haben.
- Kinder dürfen nicht mit dem Gerät spielen. Reinigung und Benutzer-Wartung dürfen nicht von Kindern ohne Beaufsichtigung durchgeführt werden.



GEFAHR!

Erstickungsgefahr!

Verpackungsmaterial ist kein Spielzeug! Verpackungsfolien können verschluckt oder unsachgemäß benutzt werden, daher besteht Erstickungsgefahr!

- Halten Sie das Verpackungsmaterial, wie z.B. Folien oder Plastikbeutel von Kindern fern.



GEFAHR!

Stromschlaggefahr!

Gefahr eines elektrischen Schlages, Kurzschluss- und Brandgefahr!

- Öffnen Sie niemals das Gehäuse des Smart-TVs und führen Sie keine Gegenstände durch die Schlitze und Öffnungen ins Innere des Smart-TVs ein.



WARNUNG!

Überhitzung! Brandgefahr!

Überhitzung kann Beschädigungen des Smart-TVs und Brandgefahr zur Folge haben!

- Schlitze und Öffnungen des TV-Geräts dienen der Belüftung. Decken Sie diese Öffnungen nicht, z. B. mit Zeitungen, Tischdecken, Vorhängen etc., ab.
- Üben Sie keinen Druck auf das Display aus. Es besteht die Gefahr, dass das Glas des Bildschirms bricht.
- Die Fernbedienung besitzt eine Infrarot-Diode der Klasse 1. Betrachten Sie die LED nicht mit optischen Geräten.



VORSICHT!

Verletzungsgefahr!

Bei gebrochenem Display besteht Verletzungsgefahr!

- Berühren Sie nicht das Display mit den Fingern oder mit kantigen Gegenständen, um Beschädigungen zu vermeiden.
- Packen Sie mit Schutzhandschuhen die geborstenen Teile ein.
- Waschen Sie anschließend Ihre Hände mit Seife, da nicht auszuschließen ist, dass Chemikalien austreten können.
- Senden Sie die Bruchteile zur fachgerechten Entsorgung an Ihr Service Center.
- Trennen Sie das Gerät im Notfall sofort vom Netz und benutzen Sie es erst wieder, wenn es durch ein befähigte Person oder den Kundendienst geprüft wurde. Eine Notsituation liegt u. a. dann vor, wenn z. B. Rauch oder ungewöhnliche Geräusche aus dem Gerät kommen, Wasser eingedrungen ist, das Netzkabel oder das Gehäuse beschädigt ist.

Wenden Sie sich an den Kundendienst, wenn:

- das Netzkabel angeschmort oder beschädigt ist
- Flüssigkeit in das Gerät eingedrungen ist

- das Gerät nicht ordnungsgemäß funktioniert
- das Gerät gestürzt, oder das Gehäuse beschädigt ist
- Rauch aus dem Gerät aufsteigt

4.2. Aufstellungsort

- Die Wandmontage des TV-Gerätes darf eine Höhe von 2 m nicht überschreiten. Das Gerät muss an feste Oberflächen wie Zement oder Beton montiert werden.
- Stellen Sie das TV-Gerät auf eine ebene, feste Oberfläche. Einige aggressive Möbellacke können die Gummifüße des Gerätes angreifen.
- Neue Geräte können in den ersten Betriebsstunden einen typischen, unvermeidlichen aber völlig ungefährlichen Geruch abgeben, der im Laufe der Zeit immer mehr abnimmt. Um der Geruchsbildung entgegenzuwirken, empfehlen wir Ihnen, den Raum regelmäßig zu lüften. Wir haben bei der Entwicklung dieses Produktes Sorge dafür getragen, dass geltende Grenzwerte deutlich unterschritten werden.
- Halten Sie Ihren Smart-TV und alle angeschlossenen Geräte von Feuchtigkeit fern und vermeiden Sie Staub, Hitze und direkte Sonneneinstrahlung. Das Nichtbeachten dieser Hinweise kann zu Störungen oder zur Beschädigung des Smart-TVs führen.
- Betreiben Sie Ihr Gerät nicht im Freien, da äußere Einflüsse wie Regen, Schnee etc. das Gerät beschädigen könnten.
- Das Gerät darf nicht Tropf- oder Spritzwasser ausgesetzt werden. Stellen Sie keine mit Flüssigkeit gefüllten Gefäße (Vasen oder ähnliches) auf oder in die Nähe des Gerätes. Das Gefäß kann umkippen und die Flüssigkeit kann die elektrische Sicherheit beeinträchtigen.



HINWEIS!

Beschädigungsgefahr!

Bei Kerzen und anderen offenen Flammen besteht Verletzungsgefahr.

- Halten Sie Kerzen und andere offene Flammen zu jeder Zeit von diesem Produkt fern, um das Ausbreiten von Feuer zu verhindern.

- Achten Sie auf genügend große Abstände in der Schrankwand. Halten Sie einen Mindestabstand von 10 cm rund um das Gerät zur ausreichenden Belüftung ein.
- Vermeiden Sie Blendwirkungen, Spiegelungen und zu starke Hell-Dunkel-Kontraste, um Ihre Augen zu schonen.
- Der optimale Betrachtungsabstand beträgt 3 mal die Bildschirmdiagonale.



GEFAHR!

Verletzungsgefahr! Lebensgefahr!

Stellen Sie ihr TV-Gerät nur auf stabile Untergründe. Umstürzende Fernsehgeräte können zu ernsthaften Verletzungen und zum Tod führen. Viele Verletzungen, speziell bei Kindern, können vermieden werden, indem folgende Vorsichtsmaßnahmen getroffen werden.

- Betreiben Sie alle Komponenten auf einer stabilen, ebenen und vibrationsfreien Unterlage, um Stürze des Smart-TVs zu vermeiden.

- Benutzen Sie nur die mit dem TV-Gerät mitgelieferten Standfüße und Schrauben.
- Benutzen Sie nur Möbel, die ein sicheres Aufstellen des TV-Gerätes gewährleisten.
- Achten Sie darauf, dass das TV-Gerät nicht über die Kanten des Möbels hinausragt.
- Stellen Sie das TV-Gerät nicht auf hoch aufgehängte Möbel, wie z. B. Hängeschränke oder Regale, ohne beides, Möbel und TV-Gerät, sicher und stabil zu befestigen. Achten Sie hier auf die korrekte Montage der Möbel und über-

schreiten Sie nicht deren maximale Traglast.

- Legen Sie keine Decken oder Ähnliches unter das TV-Gerät, um einen sicheren Stand zu gewährleisten.
- Weisen Sie Kinder auf die Gefahren hin, die durch das Klettern auf Möbel bestehen, wenn Sie versuchen an das TV-Gerät oder dessen Bedienelemente zu gelangen.

Wenn Sie Ihr TV-Gerät einlagern oder umsetzen, beachten Sie ebenfalls die oben genannten Sicherheitshinweise.

4.3. Umgebungstemperatur

- Das Gerät kann bei einer Umgebungstemperatur von +5 °C bis +35 °C und bei einer relativen Luftfeuchtigkeit von 20 % - 85 % (nicht kondensierend) betrieben werden.
- Im ausgeschalteten Zustand kann der Smart-TV bei -20 °C bis +60 °C gelagert werden.
- Wahren Sie mindestens einen Meter Abstand von hochfrequenten und magnetischen Störquellen (Fernsehgerät, Lautsprecherboxen, Mobiltelefon usw.), um Funktionsstörungen zu vermeiden.
- Ziehen Sie während eines Unwetters oder wenn das Gerät für längere Zeit nicht benutzt wird den Stecker aus der Steckdose und das Antennenkabel aus der Antennenbuchse.



HINWEIS!

Beschädigungsgefahr!

Bei großen Temperatur- oder Feuchtigkeitsschwankungen kann es durch Kondensation zur Feuchtigkeitsbildung innerhalb des Smart-TVs kommen, die einen elektrischen Kurzschluss verursachen kann.

- Warten Sie nach einem Transport des Smart-TVs solange mit der Inbetriebnahme, bis das Gerät die Umgebungstemperatur angenommen hat.

4.4. Reparatur

- Überlassen Sie die Reparatur Ihres Smart-TVs ausschließlich qualifiziertem Fachpersonal.
- Im Falle einer notwendigen Reparatur wenden Sie sich ausschließlich an unsere autorisierten Servicepartner.
- Stellen Sie sicher, dass bei Ersatzteilen nur die vom Hersteller angegebenen benutzt werden. Die Benutzung von unpassenden Ersatzteilen kann zur Beschädigung des Gerätes oder zur Gefahr eines Brandes führen.

4.5. Sicherheit beim Anschließen

4.5.1. Stromversorgung

- Auch im deaktivierten Zustand sind Teile des Gerätes unter Spannung. Um die Stromversorgung zu Ihrem Smart-TV zu unterbrechen oder das Gerät gänzlich von Spannung frei zu schalten, trennen Sie das Gerät vollständig vom Stromnetz. Ziehen Sie hierfür den Netzstecker aus der Steckdose.



GEFAHR!

Stromschlaggefahr!

Bei geöffnetem Gehäuse besteht Lebensgefahr durch elektrischen Schlag!

- Öffnen Sie nicht das Gehäuse des Geräts. Es enthält keine zu wartenden Teile.
- Betreiben Sie den Smart-TV nur an geerdeten Steckdosen mit 100 - 240 V ~ 50/60 Hz. Wenn Sie sich der Stromversorgung am Aufstellort nicht sicher sind, fragen Sie bei Ihrem Energieversorger nach.
- Die Steckdose muss immer leicht erreichbar sein, um den Netzstecker in einer Notsituation schnell aus der Steckdose ziehen zu können.
- Um die Stromversorgung zu Ihrem TV-Gerät zu unterbrechen, ziehen Sie den Netzstecker aus der Steckdose.

- Wir empfehlen zur zusätzlichen Sicherheit die Verwendung eines Überspannungsschutzes, um Ihren Smart-TV vor Beschädigung durch Spannungsspitzen oder Blitzschlag aus dem Stromnetz zu schützen.
- Verlegen Sie die Kabel so, dass niemand darauf treten oder darüber stolpern kann.
- Stellen Sie keine Gegenstände auf die Kabel, da diese sonst beschädigt werden könnten.
- Berühren Sie den Stecker nicht mit nassen Händen.
- Fassen Sie den Stecker immer am Gehäuse an und ziehen Sie ihn niemals am Kabel aus der Steckdose.
- Beachten Sie, dass das TV-Gerät auch im Standby-Betrieb weiterhin Strom verbraucht.



Sollte sich das Gerät im USB Modus (Mediaplayer), im optionalen HbbTV Modus oder im optionalen LAN/WLAN Betrieb (Mediaplayer/Portal) durch eine elektrische Entladung abschalten und wieder neu starten, kann es den letzten Betriebszustand nicht selbstständig wiederherstellen. Bitte starten Sie die entsprechenden Medien oder Anwendungen erneut.

Die zuletzt getroffenen Benutzereinstellungen könnten durch eine statische Entladung, die ein Abschalten des TV verursacht, ggf. nicht wieder hergestellt werden, da diese erst 5 Minuten nach einem Programmwechsel abgespeichert werden.



Alle Multimediageräte, die an die entsprechenden Anschlüsse des TV-Gerätes angeschlossen werden, müssen den Anforderungen der Niederspannungsrichtlinie entsprechen.

4.6. Umgang mit Batterien



WARNUNG!

Explosionsgefahr!

Batterien können brennbare Stoffe enthalten und auslaufen, sich stark erhitzen, entzünden oder gar explodieren.

- Vermeiden Sie unsachgemäße Behandlung, um Schäden für Ihr Gerät und Ihre Gesundheit zu vermeiden.

Befolgen Sie unbedingt folgende Hinweise:

- Halten Sie Kinder von Batterien fern. Sollten Batterien verschluckt worden sein, suchen Sie sofort einen Arzt auf.
- Laden Sie Batterien niemals auf (es sei denn, dies ist ausdrücklich angegeben).
- Entladen Sie die Batterien niemals durch hohe Leistungsabgabe.
- Schließen Sie die Batterien niemals kurz.
- Setzen Sie Batterien niemals übermäßiger Wärme wie durch Sonnenschein, Feuer oder dergleichen aus!
- Zerlegen oder verformen Sie die Batterien nicht.
- Ihre Hände oder Finger könnten verletzt werden oder Batterieflüssigkeit könnte in Ihre Augen oder auf Ihre Haut gelangen. Sollte dies passieren, spülen Sie die entsprechenden Stellen mit einer großen Menge klaren Wassers und suchen Sie sofort einen Arzt auf.
- Vermeiden Sie starke Stöße und Erschütterungen.
- Vertauschen Sie niemals die Polarität.
- Achten Sie darauf, dass die Pole Plus (+) und Minus (-) korrekt eingesetzt sind, um Kurzschlüsse zu vermeiden.
- Vermischen Sie keine neuen und alten Batterien oder Batterien unterschiedlichen Typs. Dies könnte bei Ihrer Fernbedienung zu Fehlfunktionen führen. Darüber hinaus würde sich die schwächere Batterie zu stark entladen.
- Entfernen Sie verbrauchte Batterien sofort aus der Fernbedienung. Bei leeren Batterien besteht erhöhte Auslaufgefahr.
- Entfernen Sie die Batterien aus der Fernbedienung, wenn diese über einen längeren Zeitraum nicht benutzt wird.
- Ersetzen Sie alle verbrauchten Batterien Fernbedienung gleichzeitig mit neuen Batterien des gleichen Typs.

- Isolieren Sie die Kontakte der Batterien mit einem Klebestreifen, wenn Sie Batterien lagern oder entsorgen wollen.
- Bei Bedarf reinigen Sie die Batterie- und Gerätekontakte vor dem Einlegen.
- Tragen Sie bei ausgelaufenen Batterien Schutzhandschuhe und reinigen Sie die Kontakte gründlich.

5. EU - Konformitätsinformation

Hiermit erklärt die medion GmbH, dass der Funkanlagentyp MD 855680 der Richtlinie 2014/53/EU [(RE-Richtlinie), sowie der Richtlinie 2009/125/EG (Öko-Design-Richtlinie) und der Richtlinie 2011/65/EU (RoHS-Richtlinie)] entspricht. Der vollständige Text der EU-Konformitätserklärung ist unter der folgenden Internetadresse verfügbar: www.medion.com/conformity



Bedingt durch den 5 GHz-Frequenzbereich der eingebauten Wireless LAN Lösung ist der Gebrauch in den EU-Ländern (s. Tabelle) nur innerhalb von Gebäuden gestattet.

				
AT	BE	BG	CZ	DK
EE	FR	DE	IS	IE
IT	EL	ES	CY	LV
LI	LT	LU	HU	MT
NL	NO	PL	PT	RO
SI	SK	TR	FI	SE
CH	UK(NI)	HR		

AT = Österreich, BE = Belgien, BG = Bulgarien, CZ = Tschechien, DK = Dänemark, EE = Estland, FR = Frankreich, DE = Deutschland, IS = Island, IE = Irland, IT = Italien, EL = Griechenland, ES = Spanien, CY = Zypern, LI = Liechtenstein, LV = Lettland, LT = Litauen, LU = Luxemburg, HU = Ungarn, MT = Malta, NL = Niederlande, NO = Norwegen, PL = Polen, PT = Portugal, RO = Rumänien, SI = Slowenien, SK = Slowakei, TR = Türkei, FI = Finnland, SE = Schweden, CH = Schweiz, UK(NI) = Nordirland, HR = Kroatien

5.1. Informationen zum WLAN

WLAN		
Frequenzbereich	2,4 GHz/5 GHz	
WLAN Standard	802.11 a/b/g/n/ac	
Verschlüsselung	WEP/WPA/WPA2	
Frequenzbereich/MHz	Kanal	max. Sendeleistung/dBm
2400 – 2483,5	1 - 14	19
5150 – 5250	36 – 48	17
5250 – 5350	52 – 64	17
5470 – 5725	100 – 140	17
Bluetooth		
max. Sendeleistung	13 dBm bei 2,4 GHz	

6. Geräteübersicht

6.1. Vorderseite

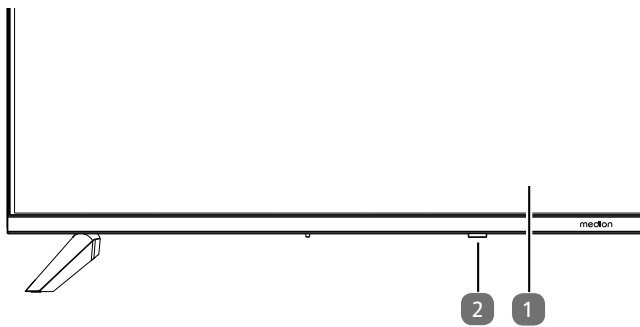

2. LCD-Bildschirm
3. Betriebsanzeige: leuchtet rot auf, wenn sich das Gerät im Standby-Modus befindet.
Leuchtet nicht, wenn das Gerät eingeschaltet ist.
Infrarot-Sensor: Empfangsfeld für die Infrarot-Signale der Fernbedienung.

6.2. Rückseite und rechte Seite

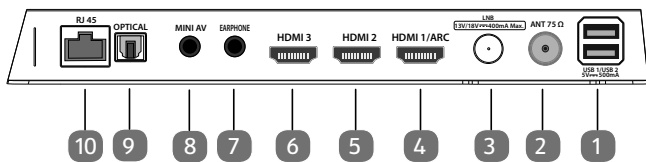

1. **USB 1/ USB 2 5V $\overline{=}$ 500mA**: USB-Anschlüsse zum Anschluss externer Speichermedien für die Medienwiedergabe.
2. **ANT 75 Ω** : Antennenanschluss (DVB-T/DVB-T2 HD/DVB-C/Analog)
3. **LNB (13 V/18 V $\overline{=}$ 400 mA Max.)**: Zum Anschluss der Antenne (Satellit)
4. **HDMI1 ARC**: HDMI-Anschluss für Geräte mit HDMI-Ausgang (kann für ARC genutzt werden)
5. **HDMI2**: HDMI-Anschluss für Geräte mit HDMI-Ausgang
6. **HDMI3**: HDMI-Anschluss für Geräte mit HDMI-Ausgang
7. **EARPHONE**: Zum Anschluss eines Kopfhörers mit 3,5-mm-Klinkenstecker
8. **MINI AV**: Audio-/Video-Eingang (mittels des mitgelieferten AV-Adapterkabels)
9. **OPTICAL**: Digitaler Audio-Ausgang (SPDIF optisch)
10. **RJ45**: Netzwerkanschluss zur Verbindung mit dem Internet

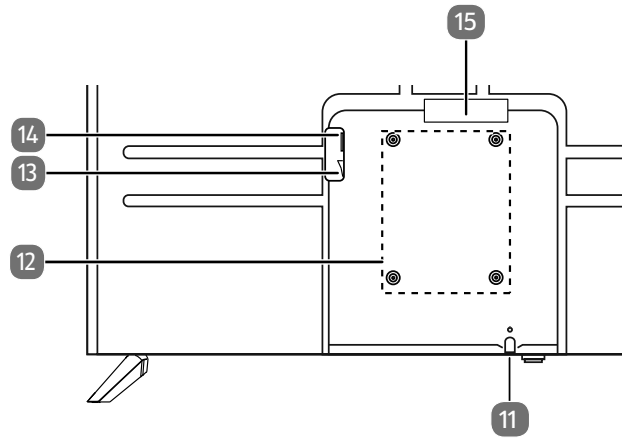

11. : Gerät ein- und ausschalten
12. Befestigungslöcher für eine Wandhalterung Vesa Standard, Lochabstand 200 x 300 mm



Wandhalterung nicht im Lieferumfang enthalten. Schrauben Sie vor der Montage der Wandhalterung die zwei VESA Abstandshalter in die oberen zwei Befestigungslöcher, um den Höhenunterschied zu den unteren beiden auszugleichen. Achten Sie bei der Montage darauf, dass Schrauben der Größe M6 verwendet werden. Die maximale Länge der Schrauben ergibt sich aus der Dicke der Wandhalterung zuzüglich 8 mm.

Die Wandmontage des TV-Gerätes darf eine Höhe von 2 m nicht überschreiten. Das Gerät muss an feste Oberflächen wie Zement oder Beton montiert werden.

13. Netzschalter
14. Anschluss für Netzstecker
15. **COMMON INTERFACE (CI+)**: Einschubfach zur Nutzung von Pay-TV-Karten

6.3. Fernbedienung

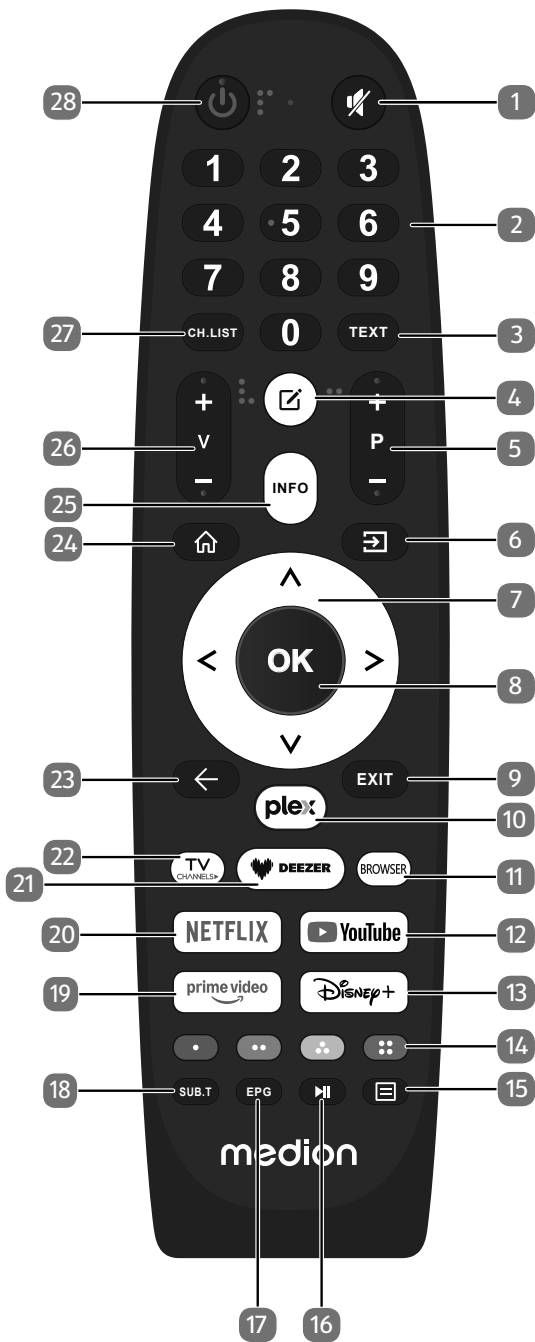

1. **☒**: Stummschalten
2. Zifferntasten:
TV: Programmwahl, Videotext: Seitenwahl
3. **TEXT**: Videotext ein- und ausschalten
4. **☑**: Multifunktionstaste für benutzerdefinierte Optionen
5. **P-/+**: Programmwahltasten (TV); nächste (+) / vorherige (-) Seite auswählen (Videotext)
6. **☑** (**SOURCE**): Eingangssignal angeschlossener Geräte anwählen

7. Richtungstaste **▲**: Im Menü nach oben
Digital-TV: Programmwahl aufwärts (+), Videotext: die vorherige Seite auswählen;
Richtungstaste **▼**: Im Menü nach unten / Suchenseite aufrufen,
Digital-TV: Programmwahl abwärts (-), Videotext: die nächste Seite auswählen;
Richtungstaste **◀**: Im Menü nach links
Digital-TV: Infoleiste des aktuellen Programms auswählen, Videotext: Unterseite aufrufen;
Richtungstaste **▶**: Im Menü nach rechts
Digital-TV: Infoleiste des aktuellen Programms auswählen,
Videotext: Unterseite aufrufen
8. **OK**: In bestimmten Menüs Auswahl bestätigen
Digital-TV: Erweiterte Informationen in der Infoleiste anzeigen
9. **EXIT**: Menü verlassen
10. **PLEX**: Plex App aufrufen
11. **BROWSER**: Internet Browser aufrufen
12. **YOUTUBE**: YouTube App aufrufen
13. **DISNEY+**: Disney+ App aufrufen
14. **Rote Taste (•)**: Für Teletext oder Menüs, HbbTV
Grüne Taste (••): Für Teletext oder Menüs, HbbTV
Gelbe Taste (•••): Für Teletext oder Menüs, HbbTV
Blaue Taste (••••): Für Teletext oder Menüs, HbbTV



Zur Verbesserung der Barrierefreiheit sind die Farbtasten mit Markierungen ausgestattet.

15. **☰**: Menü aufrufen
16. **▶||**: Medienwiedergabe: Menüeinblendung für Wiedergabefunktionen/PVR-Aufnahme
17. **EPG**: Digital-TV: elektronisches TV-Programm aufrufen
18. **SUB.T**: DTV/Satellit/Mediabrowser: Untertitelfunktion
19. **PRIME VIDEO**: Amazon Prime Video App aufrufen
20. **NETFLIX**: Netflix App aufrufen
21. **DEEZER**: Deezer App aufrufen
22. **TV CHANNELS**: Wechseln in den TV-Betrieb
23. **←**: In Menüs einen Schritt zurück
24. **🏠**: Öffnen des Startbildschirms
25. **INFO**: Digital-TV: Anzeigen von Informationen (z. B. aktuelle Programmnummer).
26. **V-/+**: Lautstärke erhöhen (+) oder verringern (-)
27. **CH.LIST**: Aufrufen/schließen der Kanalliste
28. **⏻**: Smart-TV ein-/ausschalten (Standby-Modus ein-/ausschalten).

7. Inbetriebnahme



Lesen Sie vor der Inbetriebnahme bitte unbedingt die „Sicherheitshinweise“.

7.1. Auspacken

- Wählen Sie vor dem Auspacken einen geeigneten Platz zum Aufstellen.
- Öffnen Sie den Karton sehr vorsichtig, um eine mögliche Beschädigung des Gerätes zu verhindern. Dies kann passieren, wenn zum Öffnen ein Messer mit einer langen Klinge verwendet wird.
- Entfernen Sie das Verpackungsmaterial vollständig.
- In der Verpackung befinden sich verschiedene Kleinteile (Batterien, u. a.). Halten Sie diese von Kindern fern, es besteht Verschluckungsgefahr.
- Bewahren Sie das Verpackungsmaterial bitte gut auf und benutzen Sie ausschließlich dieses, um den Fernseher zu transportieren.

GEFAHR!

Erstickungsgefahr!

Verpackungsfolien können verschluckt oder unsachgemäß benutzt werden, daher besteht Erstickungsgefahr!

- Halten Sie das Verpackungsmaterial, wie z.B. Folien oder Plastikbeutel von Kindern fern.

7.2. Montage

Befestigen Sie den Fuß wie in der Zeichnung abgebildet. Führen Sie diesen Schritt vor dem Anschluss des Smart-TVs durch.

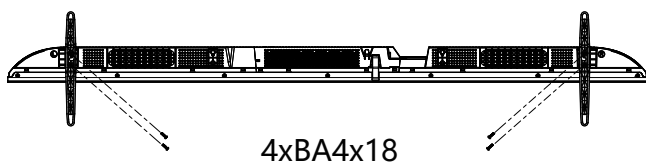

7.3. Batterien in die Fernbedienung einlegen

- ▶ Entfernen Sie die Batteriefachabdeckung auf der Rückseite der Fernbedienung.
- ▶ Legen Sie zwei Batterien vom Typ R03 / AAA / 1,5V in das Batteriefach der Fernbedienung ein. Beachten Sie dabei die Polung der Batterien (im Batteriefachboden markiert).
- ▶ Schließen Sie das Batteriefach.

HINWEIS!

Beschädigungsgefahr!

Die Fernbedienung könnte durch auslaufende Batterien beschädigt werden, wenn Sie sie längere Zeit nicht benutzen!

- Nehmen Sie die Batterien aus der Fernbedienung heraus, wenn das Gerät längere Zeit nicht benutzt wird.

7.4. Antenne anschließen

Ihr LCD-TV unterstützt unterschiedliche Antennensignale. An den Anschluss mit der Bezeichnung **ANT 75Ω** können Sie folgende Bildsignale einspeisen:

- über Analog Kabel / eine Analoge Hausantenne,
 - über eine DVB-T/DVB-T2¹ Antenne oder
 - über einen DVB-C¹ Anschluss
- ▶ Stecken Sie ein Antennenkabel entweder von der Hausantenne / vom analogen Kabelanschluss, von der DVB-T Antenne oder vom DVB-C Anschluss in den Antennenanschluss am LCD-TV.

An den Anschluss mit der Bezeichnung **LNB** haben Sie zusätzlich noch die Möglichkeit eine digitale Satellitenanlage anzuschließen.

- ▶ Schrauben Sie den F-Stecker eines Koaxialantennenkabels an den Anschluss am LCD-TV fest.

7.5. Stromversorgung anschließen

- ▶ Verbinden Sie den Netzstecker am Gerät mit einer gut erreichbaren Netzsteckdose 100 - 240 V ~ 50/60 Hz. Verwenden Sie das mitgelieferte Netzkabel nur für dieses Gerät.

7.6. Smart-TV ein- und ausschalten

- ▶ Das Gerät befindet sich im Standby-Betrieb, sobald sie den Netzstecker mit der Netzsteckdose verbunden und den Netzschalter eingeschaltet haben.
- ▶ Um das Gerät einzuschalten, drücken Sie
 - an der Fernbedienung: die Standby/Ein-Taste;
 - am Gerät: die Taste
- ▶ Mit der Standby/Ein-Taste der Fernbedienung schalten Sie das Gerät wieder in den Standby-Modus. Das Gerät wird zwar ausgeschaltet, aber es wird weiterhin Strom verbraucht.

7.7. Erstmaliges Einschalten des Geräts

Wenn Sie Ihr Gerät zum ersten Mal einschalten, gelangen Sie direkt in den Installationsmodus.

- ▶ Verwenden Sie die Richtungstasten und die Taste **OK**, um die entsprechenden Optionen anzuwählen und zu bestätigen. Mit der Taste gelangen Sie im Menü einen Schritt zurück.

¹ Dieser Service muss in Ihrer Region verfügbar sein

7.7.1. Hilfsfunktion für Sehbehinderte und Hörbehinderte

Im Menü **ALLE EINSTELLUNGEN > BARRIERE-FREIHEIT** finden Sie eine Reihe von Funktionen zur Verbesserung der Verständlichkeit bei Seh- und Hörbeeinträchtigung. Aktivieren Sie hier beispielsweise die verbale Bildbeschreibung (**AUDIOTYP > AUDIO DISKRIP-TION**), die Untertitelfunktion (**UNTERTITEL-EINSTELLUNGEN > UNTERTITEL**) oder eine vergrößerte Bildschirmdarstellung (**VERGRÖßERUNG**).



Eine eingehende Beschreibung der Erstinstallation finden Sie in der ausführlichen Bedienungsanleitung. Für den Download scannen Sie bitte den untenstehenden QR Code.



8. Problembekämpfung

Fehlfunktionen können manchmal banale Ursachen haben, aber manchmal auch von defekten Komponenten ausgehen.



Eine Auflistung mit eventuellen Fehlfunktionen und deren Lösungen finden Sie in der ausführlichen Bedienungsanleitung (s. QR Code im vorherigen Kapitel).

9. Produktdatenblatt



Scannen Sie passend zum Modell den auf dem Energiela-bel oder alternativ in der Bedienungsanleitung abgebilde-ten QR Code, um das Produktdatenblatt als Download zu erhalten.



Die Begriffe HDMI und HDMI High-Definition Multimedia Interface sowie das HDMI-Logo sind Marken oder eingetragene Marken von HDMI Licensing Administrator, Inc. in den Vereinigten Staaten und anderen Ländern.



In Lizenz von Dolby Laboratories gefertigt. Dolby, Dolby Audio und das Doppel-D-Symbol sind eingetragene Mar-ken der Dolby Laboratories Licensing Corporation.

Andere Warenzeichen sind Eigentum ihrer jeweiligen Be-sitzer.

10. Reinigung

 **GEFAHR!**

Stromschlaggefahr!

Bei geöffnetem Gehäuse und bei Berührung von in dem Gerät befindlichen Teilen besteht Lebensgefahr durch elektrischen Schlag!

- Öffnen Sie nicht das Gehäuse des Geräts. Es enthält keine zu wartenden Teile. Ziehen Sie vor dem Reinigen immer den Netzstecker und alle Verbindungskabel!

Die Lebensdauer des Smart-TVs können Sie durch folgende Maßnahmen verlängern:

- Auf der Hochglanzpolierung befinden sich Schutzfolien, um das Fernsehgerät vor Kratzern zu schützen. Ziehen Sie die Folien ab, nachdem Sie das TV- Gerät korrekt aufgestellt haben.
- Falls die Hochglanzpolierung schmutzig wird, wischen Sie zunächst den Staub ab. Wischen Sie dann sanft mit einem Reinigungstuch nach. Wenn Sie nicht erst den Staub abwischen, oder Sie die Hochglanzpolierung zu stark abwischen, könnte die Hochglanzpolierung zerkratzt werden.
- Verwenden Sie keine Lösungsmittel, ätzende oder gasförmige Reinigungsmittel.
- Reinigen Sie den Bildschirm mit einem weichen, fusselfreien Tuch.
- Achten Sie darauf, dass keine Wassertröpfchen auf dem Smart-TV zurückbleiben. Wasser kann dauerhafte Verfärbungen verursachen.
- Um Schäden am Gerät zu vermeiden, darf keinesfalls Wasser ins Geräteinnere gelangen.
- Setzen Sie den Bildschirm weder grellem Sonnenlicht noch ultravioletter Strahlung aus.
- Bitte bewahren Sie das Verpackungsmaterial gut auf und benutzen Sie ausschließlich dieses, um den Smart-TV zu transportieren.

11. Lagerung bei Nichtbenutzung

Wenn Sie das TV-Gerät für einen längeren Zeitraum nicht benutzen, lagern Sie es an einem trockenen, kühlen Ort und achten Sie darauf, dass das Gerät vor Staub und extremen Temperaturschwankungen geschützt ist. Entfernen Sie zuvor alle Anschlüsse und nehmen Sie die Batterien aus der Fernbedienung.

12. Entsorgung

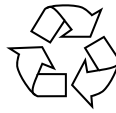

Verpackung

Ihr Gerät befindet sich zum Schutz vor Transportschäden in einer Verpackung. Verpackungen sind aus Materialien hergestellt, die umweltschonend entsorgt und einem fachgerechten Recycling zugeführt werden können.



Gerät

Alle mit dem nebenstehenden Symbol gekennzeichneten Elektro- bzw. Elektronikgeräte dürfen nicht im normalen Hausmüll entsorgt werden, sondern sind vom Endnutzer am Ende ihrer Lebenserwartung einer vom unsortierten Siedlungsabfall getrennten Erfassung zuzuführen.

Die Endnutzer haben Altbatterien und Altakkumulatoren, die nicht vom Altgerät umschlossen sind, sowie Lampen, die zerstörungsfrei aus dem Altgerät entnommen werden können, vor der Abgabe an einer Erfassungsstelle vom Altgerät zerstörungsfrei zu trennen und einer separaten Sammlung zuzuführen.

Vertreiber mit einer Verkaufsfläche für Elektro- und Elektronikgeräte von mindestens 400 Quadratmetern sowie Vertreiber von Lebensmitteln mit einer Gesamtverkaufsfläche von mindestens 800 Quadratmetern, die mehrmals im Kalenderjahr oder dauerhaft Elektro- und Elektronikgeräte anbieten und auf dem Markt bereitstellen, sind verpflichtet, bei der Abgabe eines neuen Elektro- oder Elektronikgerätes an einen Endnutzer ein Altgerät des Endnutzers der gleichen Geräteart, das im Wesentlichen die gleichen Funktionen wie das neue Gerät erfüllt, am Ort der Abgabe oder in unmittelbarer Nähe hierzu unentgeltlich zurückzunehmen und auf Verlangen des Endnutzers unabhängig vom Kauf eines neuen Elektro- oder Elektronikgerätes bis zu drei Altgeräte pro Geräteart, die in keiner äußeren Abmessung größer als 25 Zentimeter sind, im Einzelhandelsgeschäft oder in unmittelbarer Nähe hierzu unentgeltlich zurückzunehmen.

Bei einem Vertrieb unter Verwendung von Fernkommunikationsmitteln gelten alle Lager- und Versandflächen für Elektro- und Elektronikgeräte des Vertreibers als Verkaufsfläche sowie alle Lager- und Verkaufsflächen des Vertreibers als Gesamtverkaufsfläche. Zudem ist bei einem Vertrieb unter Verwendung von Fernkommunikationsmitteln bei Abgabe des neuen Elektro- bzw. Elektronikgerätes durch Auslieferung bei einem privaten Haushalt die unentgeltliche Abholung des Altgerätes bei diesem Ort der Abgabe auf Geräte der Kategorien 1, 2 und 4 der Anlage 1 zu § 2 Abs. 1 ElektroG beschränkt (Wärmeüberträger, Bildschirme, Monitore und Geräte, die Bildschirme mit einer Oberfläche von mehr als 100 Quadratzentimetern enthalten, Großgeräte).

Zur Abgabe von Altgeräten stehen in Ihrer Nähe kostenfreie Erfassungsstellen sowie ggf. weitere Annahmestellen für die Wiederverwendung der Altgeräte zur Verfügung. Die Adressen können

Sie von Ihrer Kommunalverwaltung erhalten. Verfügt das Altgerät über Datenspeicher, sollten vor der Rückgabe alle Daten extern gesichert und von dem Altgerät dauerhaft und unwiderruflich gelöscht werden. Endnutzer sind ausschließlich selbst dafür verantwortlich, dass alle personenbezogenen Daten auf den zu entsorgenden Altgeräten gelöscht sind



Batterien

Alle mit dem nebenstehenden Symbol gekennzeichneten Batterien dürfen nicht im normalen Hausmüll entsorgt werden.

Entsprechend Verordnung 2023/1542 sind Batterien am Ende der Lebensdauer einer geordneten Entsorgung zuzuführen.

Diese können giftige Schwermetalle enthalten und unterliegen der Sondermüllbehandlung. Die chemischen Symbole der Schwermetalle sind wie folgt:

Cd = Cadmium, Hg = Quecksilber, Pb = Blei.

Sie sind gesetzlich verpflichtet, alte Batterien und Akkus nach Gebrauch zurückzugeben. Geben Sie deshalb verbrauchte Batterien und Akkus kostenfrei im Handelsgeschäft oder bei einer kommunalen Sammelstelle ab.

Batterien und Akkus können Stoffe enthalten, die schädlich für die menschliche Gesundheit und Umwelt sind. Nur bei einer getrennten Sammlung und Verwertung von alten Batterien und Akkus können die negativen Auswirkungen vermieden werden.

Seien Sie besonders vorsichtig beim Umgang mit lithiumhaltigen Batterien und Akkus, da bei unsachgemäßer Verwendung eine erhöhte Brandgefahr besteht. Kleben Sie dazu die Pole ab, um einen äußeren Kurzschluss zu vermeiden.

Nutzen Sie Batterien mit langer Lebensdauer oder Akkus, um die Entstehung von Abfällen aus Alt-Batterien zu verringern.

Beachten Sie die Anweisungen zum Lagern, und vermeiden Sie das vollständige Ent- und Aufladen des Akkus, um die Lebensdauer zu verlängern.

Darüber hinaus sollten Sie Batterien oder Elektro- und Elektronikgeräte mit Batterien oder Akkus nicht im öffentlichen Raum zurücklassen, um eine Vermüllung zu vermeiden. Prüfen Sie Möglichkeiten, Batterien einer Wiederverwendung zuzuführen, anstatt diese zu entsorgen, beispielsweise durch Instandsetzung der Batterie.

13. Impressum

Copyright 2026

Stand: 18.03.2026

Alle Rechte vorbehalten.

Diese Bedienungsanleitung ist urheberrechtlich geschützt.

Vervielfältigung in mechanischer, elektronischer und jeder anderen Form ohne die schriftliche Genehmigung des Herstellers ist verboten.

Das Copyright liegt bei der Firma:

medion GmbH

Am Zehnthof 77

45307 Essen

Deutschland

Bitte beachten Sie, dass die oben stehende Anschrift keine Retourenanschrift ist. Kontaktieren Sie zuerst immer unseren Kundenservice.

Sommaire

1.	Informations concernant le présent guide de démarrage rapide.....	1
2.	Contenu de l'emballage	2
3.	Consignes générales d'utilisation et de sécurité.....	2
4.	Consignes de sécurité.....	3
5.	Déclaration de conformité UE.....	7
6.	Vue d'ensemble de l'appareil.....	8
7.	Mise en service.....	10
8.	Dépannage.....	11
9.	Fiche du produit.....	11
10.	Nettoyage.....	11
11.	Stockage en cas de non-utilisation	11
12.	Recyclage	12
13.	Mentions légales.....	12

1. Informations concernant le présent guide de démarrage rapide

Ce guide de démarrage rapide est une version papier raccourcie de la notice d'utilisation complète.



AVERTISSEMENT !

Lisez attentivement les consignes de sécurité et la notice d'utilisation complète avant la mise en service. Veuillez tenir compte des avertissements figurant sur l'appareil et dans la notice d'utilisation afin d'éviter tout dommage corporel ou matériel. Conservez toujours les documents à portée de main et remettez-les si vous les transmettez à des tiers, car ils font partie intégrante du produit.



Où puis-je trouver la notice d'utilisation complète ?

Vous pouvez consulter et télécharger la notice d'utilisation complète en scannant le code QR ci-contre.

Comment puis-je contacter le SAV ?

Vous trouverez les coordonnées dans la notice d'utilisation complète.



1.1. Explication des symboles

Si une section de texte porte l'un des symboles d'avertissement suivants, le danger qu'il décrit doit être évité afin de prévenir les éventuelles conséquences indiquées.

	DANGER ! Avertissement d'un risque vital immédiat !
	AVERTISSEMENT ! Avertissement d'un risque vital possible et/ou de blessures graves irréversibles !
	ATTENTION ! Avertissement d'un risque possible de blessures moyennes à légères !
	AVIS ! Respecter les consignes pour éviter tout dommage matériel !
	Informations supplémentaires pour l'utilisation de l'appareil !
	Respecter les consignes de la notice d'utilisation !
	Étant donné la plage de fréquences de 5 GHz de la solution Wi-Fi utilisée, l'utilisation dans les pays de l'UE n'est autorisée qu'à l'intérieur des bâtiments.
	AVERTISSEMENT ! Avertissement d'un risque d'électrocution !
	AVERTISSEMENT ! Avertissement d'un risque en cas d'écoute à un volume trop élevé !
	Classe de protection II Les appareils électriques de classe de protection II sont des appareils électriques qui possèdent une isolation double continue et/ou renforcée et qui ne présentent pas de possibilité de branchement pour une mise à la terre.

1.2. Utilisation conforme

Cet appareil est un appareil d'électronique de l'information et convient aussi pour des applications multimédia. Le présent appareil sert à la réception et à la diffusion de programmes télévisés. Les différents branchements possibles permettent une extension supplémentaire des sources de réception et de diffusion (récepteur, lecteur de DVD, graveur de DVD, magnétoscope, ordinateur, etc.). Votre appareil vous offre de multiples possibilités d'utilisation.

L'appareil est destiné exclusivement à un usage privé et non à une utilisation industrielle/commerciale.

- Veuillez noter qu'en cas d'utilisation non conforme, la garantie est annulée.
- Ne transformez pas l'appareil sans notre accord et n'utilisez pas de périphériques autres que ceux que nous avons nous-mêmes autorisés ou livrés.
- Utilisez uniquement des pièces de rechange et accessoires que nous avons livrés ou autorisés.
- Tenez compte de toutes les informations contenues dans le présent mode d'emploi, en particulier des consignes de sécurité. Toute autre utilisation est considérée comme non conforme et peut entraîner des dommages corporels ou matériels.
- N'utilisez pas l'appareil dans des conditions ambiantes extrêmes.
- Cet appareil est destiné uniquement à un usage à l'intérieur de pièces sèches.
- Cet appareil ne convient pas comme écran de données pour des postes de travail de bureau.



Veuillez noter que l'appareil ne convient pas à une utilisation mobile et qu'il doit être utilisé uniquement de manière fixe à un emplacement prévu à cet effet. En cas d'utilisation mobile, le bon fonctionnement de l'appareil ne peut être garanti en raison d'éventuels problèmes de réception ou autres.

2. Contenu de l'emballage

Veuillez vérifier si la livraison est complète et nous informer dans un délai de deux semaines à compter de la date d'achat si ce n'est pas le cas.

Avec le produit que vous venez d'acheter, vous recevez :

- QLED Ultra HD-Smart-TV
- Télécommande (RC1855) avec 2 piles 1,5 V de type AAA
- Cordon d'alimentation
- Adaptateur AV
- Pieds avec vis
- 2 x entretoises VESA
- Documentation





 **DANGER!**

Risque de suffocation !

Les films d'emballage peuvent être avalés ou utilisés dans un autre but que celui prévu et présentent donc un risque de suffocation !

- Conservez les emballages tels que les films ou sachets en plastique hors de la portée des enfants.

3. Consignes générales d'utilisation et de sécurité

	Choisissez un emplacement approprié pour le téléviseur. Placez-le dans un endroit propre, loin des sources de chaleur (soleil, radiateurs, cheminées), des plantes (pollen, poussière, eau) et du sol (risque de choc, poussière).
	Ne placez pas de chiffon, de papier ou d'autres matériaux sur les ouvertures situées en haut, en bas ou sur les côtés de l'appareil.
	Éteignez le téléviseur après utilisation (ceci ne s'applique pas aux téléviseurs OLED) et débranchez la fiche d'alimentation lorsqu'il n'est pas utilisé (pour les téléviseurs OLED, restez en mode veille avant de le débrancher du secteur).
	Conservez la télécommande avec soin, éloignez tout liquide de celle-ci et vérifiez régulièrement l'état des piles pour éviter la corrosion des contacts.
	Nettoyez l'écran avec un chiffon doux et sec après avoir éteint le téléviseur et l'avoir débranché de l'alimentation électrique. Évitez d'utiliser des produits de nettoyage pour le verre ou d'autres produits ménagers.

4. Consignes de sécurité

4.1. Sécurité de fonctionnement

- Avant d'utiliser l'appareil pour la première fois, vérifiez qu'il ne présente aucun dommage. Si l'appareil est défectueux ou endommagé, il ne doit pas être mis en service.
- Le présent appareil peut être utilisé par des enfants à partir de 8 ans et par des personnes à capacités physiques, sensorielles ou mentales restreintes ou manquant d'expériences et de connaissances s'ils sont surveillés ou s'ils ont reçu des instructions pour pouvoir utiliser l'appareil en toute sécurité et ont compris les dangers en résultant.
- Ne pas laisser les enfants jouer avec l'appareil. Le nettoyage et la maintenance de l'appareil par l'utilisateur ne doivent pas être exécutés sans surveillance par des enfants.



DANGER !

Risque de suffocation !

Les matériaux d'emballage ne sont pas des jouets ! Les films d'emballage peuvent être avalés ou utilisés dans un autre but que celui prévu et présentent donc un risque de suffocation !

- Conservez les emballages tels que les films ou sachets en plastique hors de la portée des enfants.



DANGER !

Risque d'électrocution !

Risque d'électrocution, de court-circuit et d'incendie !

- N'ouvrez jamais le boîtier du téléviseur Smart et n'introduisez aucun objet à l'intérieur du téléviseur par les fentes et ouvertures.



AVERTISSEMENT !

Surchauffe ! Risque d'incendie !

Toute surchauffe peut causer des dommages au téléviseur Smart et un risque d'incendie !

- Les fentes et ouvertures du téléviseur servent à sa ventilation. Ne recouvrez pas ces ouvertures, p. ex. avec des journaux, nappes, rideaux, etc.

- N'exercez aucune pression sur l'écran : Le verre de l'écran risquerait de se briser.
- La télécommande contient une diode infrarouge de classe 1. N'observez pas la LED avec des appareils optiques.



PRUDENCE !

Risque de blessure !

Un écran brisé représente un danger de blessure !

- Ne touchez pas l'écran avec les doigts ou avec des objets contondants pour éviter de l'endommager.

- Portez des gants de protection pour ramasser les débris.
- Lavez-vous ensuite les mains au savon, car il se peut que des produits chimiques s'échappent.
- Envoyez les débris au service après-vente afin qu'ils soient recyclés correctement.
 - Coupez immédiatement l'appareil du réseau électrique en cas d'urgence et réutilisez-le uniquement une fois qu'il a été vérifié par une personne qualifiée ou le SAV. On est notamment en présence d'une situation d'urgence lorsque p. ex. de la fumée s'échappe de l'appareil, que l'appareil émet des bruits inhabituels, que de l'eau s'est infiltrée dans l'appareil et que le cordon d'alimentation ou le boîtier est endommagé.

Adressez-vous au service après-vente si :

- le cordon d'alimentation a fondu ou est endommagé,
- du liquide s'est infiltré dans l'appareil,
- l'appareil ne fonctionne pas correctement,

- l'appareil est tombé ou le boîtier, endommagé,
- de la fumée s'échappe de l'appareil.

4.2. Lieu d'installation

- La fixation murale du téléviseur ne doit pas dépasser une hauteur de 2 m. L'appareil doit être monté sur des surfaces solides telles que du ciment ou du béton.
- Durant les premières heures d'utilisation, les appareils neufs peuvent dégager une odeur typique inévitable, mais totalement inoffensive s'estompant progressivement au fil du temps. Pour combattre cette formation d'odeur, nous vous conseillons d'aérer régulièrement la pièce. Lors du développement de ce produit, nous avons tout mis en œuvre pour que les taux restent largement inférieurs aux taux limites en vigueur.
- Conservez votre téléviseur Smart et tous les appareils raccordés à l'abri de l'humidité et protégez-les de la poussière, de la chaleur et de tout rayonnement solaire direct. Le non-respect de ces consignes peut entraîner des dysfonctionnements ou un endommagement du téléviseur Smart.
- N'utilisez jamais l'appareil en plein air, des facteurs externes (pluie, neige, etc.) pourraient l'endommager.
- L'appareil ne doit pas être exposé à des gouttes d'eau ou éclaboussures. Ne posez pas de récipients remplis de liquide (vase ou similaire) sur ou à proximité de l'appareil. Le récipient pourrait se renverser et le liquide porter atteinte à la sécurité électrique.



REMARQUE !

Risque de dommages !

Les bougies allumées et autres sources de feu nu présentent un risque de dommages.

- Tenez donc à tout moment les bougies et autres sources de feu nu éloignées de l'appareil afin d'éviter tout risque d'incendie.

- Si vous installez l'appareil dans un élément mural, veillez à laisser des écarts assez grands : prévoyez une distance minimum de 10 cm tout autour de l'appareil afin de garantir une aération suffisante.
- Évitez les effets d'éblouissement, les reflets et les contrastes clair/foncé trop forts afin de ménager vos yeux.
- La distance optimale par rapport au téléviseur est de 3 fois la diagonale d'écran.



DANGER !

Risque de blessure ! Danger de mort !

Installez votre téléviseur uniquement sur des supports stables. Toute chute du téléviseur peut entraîner des blessures graves et la mort. De nombreuses blessures, spécialement chez les enfants, peuvent être évitées en prenant les mesures de précaution suivantes.

- Faites fonctionner tous les composants sur un support stable, plan et exempt de vibrations afin d'éviter toute chute du téléviseur.
- Utilisez uniquement les pieds et vis livrés avec le téléviseur.
- N'installez le téléviseur que sur un meuble garantissant qu'il soit utilisé en toute sécurité.
- Veillez à ce que le téléviseur ne dépasse pas sur les bords du meuble.
- N'installez pas le téléviseur sur un meuble suspendu ou très haut tel qu'élément haut ou étagère sans que les deux – meuble et téléviseur – soient fixés de manière stable et sécurisée.
- Ne posez pas sous le téléviseur de couverture ou similaire afin de garantir une stabilité parfaite.
- Expliquez aux enfants qu'il est dangereux de grimper sur un meuble pour accéder au téléviseur ou à ses éléments de commande.

Respectez également les consignes de sécurité mentionnées ci-dessus pour stocker votre téléviseur ou le changer de place.

4.3. Réparation

- Faites réparer votre téléviseur Smart uniquement par un personnel qualifié.
- Si une réparation est nécessaire, adressez-vous uniquement à l'un de nos partenaires agréés pour le SAV.
- Veillez à ce que seules les pièces de rechange spécifiées par le fabricant soient utilisées. L'utilisation de pièces de rechange inadaptées peut endommager l'appareil ou entraîner un risque d'incendie.

4.4. Température ambiante

- L'appareil peut être utilisé à une température ambiante de +5 à +35° C et avec une humidité relative de l'air de 20 à 85 % (sans condensation).
- S'il est hors tension, le téléviseur Smart peut être stocké à une température de -20 à +60° C.
- Prévoyez au moins un mètre de distance entre l'appareil et les sources de brouillage haute fréquence et magnétiques éventuelles (autre téléviseur, haut-parleurs, téléphone portable, etc.) afin d'éviter tout dysfonctionnement.
- Pendant un orage ou si vous n'utilisez pas votre téléviseur pendant une période prolongée, débranchez la fiche de la prise de courant et le câble d'antenne de la prise d'antenne.



REMARQUE !

Risque de dommages !

En cas de fortes variations de température ou d'humidité, il est possible que, par condensation, de l'humidité se forme à l'intérieur du téléviseur Smart, pouvant provoquer un court-circuit.

- Après tout transport du téléviseur Smart, attendez que celui-ci soit à température ambiante avant de l'allumer.

4.5. Sécurité lors du branchement

4.5.1. Alimentation électrique

- Certaines pièces de l'appareil restent sous tension même si celui-ci est éteint. Pour interrompre l'alimentation de votre téléviseur Smart et le mettre totalement hors tension, coupez-le complètement du réseau électrique. Débranchez pour cela la fiche d'alimentation de la prise de courant.

DANGER !

Risque d'électrocution !

Danger de mort par électrocution lorsque le boîtier est ouvert !

- N'ouvrez pas le boîtier de l'appareil. Celui-ci ne contient aucune pièce à entretenir.
- Branchez le téléviseur Smart uniquement sur une prise de terre de 100 - 240 V ~ 50/60 Hz. Si vous avez des doutes en ce qui concerne l'alimentation électrique sur le lieu d'installation, demandez conseil à votre fournisseur d'électricité.
- La prise de courant doit toujours être facilement accessible afin de pouvoir débrancher rapidement la fiche d'alimentation de la prise en cas d'urgence.
- Pour couper l'alimentation en courant de votre téléviseur, débranchez la fiche d'alimentation de la prise de courant.
- Pour une sécurité supplémentaire, nous conseillons l'utilisation d'une protection contre les surtensions pour éviter que le téléviseur Smart ne soit endommagé par des pics de tension ou la foudre à travers le réseau électrique.
- Disposez les câbles de manière à ce que personne ne puisse marcher ou trébucher dessus.
- Ne posez pas d'objets sur les câbles, ils pourraient être endommagés.
- Ne touchez pas la fiche si vous avez les mains mouillées.
- Saisissez toujours la fiche au niveau du boîtier et ne tirez jamais sur le cordon pour

- débrancher la fiche de la prise de courant.
- Veuillez noter que le téléviseur consomme toujours du courant également en mode Veille.



Si, suite à une décharge électrostatique, l'appareil s'arrête en mode USB (lecteur multimédia), en mode HbbTV optionnel ou en mode LAN/Wi-Fi optionnel (lecteur multimédia/portail) et redémarre, il ne peut restaurer automatiquement le dernier état de service. Veuillez redémarrer les médias ou applications correspondants.

Les paramètres utilisateur réglés en dernier n'étant sauvegardés que 5 minutes après un changement de chaîne, ils peuvent éventuellement ne pas être restaurés après une décharge statique provoquant un arrêt du téléviseur.



Tous les appareils multimédia qui sont raccordés aux prises correspondantes du téléviseur doivent respecter les exigences de la directive « Basse tension ».

4.6. Manipulation sûre des piles



AVERTISSEMENT !

Risque d'explosion !

Les piles peuvent contenir des substances inflammables et fuir, chauffer fortement, prendre feu, voire même exploser.

- Ne manipulez pas les piles de manière incorrecte afin d'éviter tout dommage de l'appareil et tout risque pour votre santé.

Respectez impérativement les consignes suivantes :

- Conservez les piles hors de la portée des enfants.
En cas d'ingestion d'une pile, contactez immédiatement un médecin.
- Ne rechargez jamais des piles (sauf si cela est indiqué expressément).
- Ne déchargez jamais des piles par une puissance trop élevée.
- Ne court-circuitez jamais des piles.
- N'exposez jamais des piles à une chaleur excessive, p. ex. rayonnement solaire, feu ou similaire !
- Ne démontez pas des piles et n'essayez pas de les déformer.
Vous risqueriez de vous blesser aux mains/doigts ou le liquide qui se trouve à l'intérieur des piles pourrait entrer en contact avec vos yeux ou votre peau. Si cela devait se produire, rincez les parties affectées abondamment à l'eau claire et consultez immédiatement un médecin.
- Évitez tout choc brutal et toute secousse.
- N'inversez jamais la polarité.
- Veuillez à respecter le pôle plus (+) et le pôle moins (-) afin d'éviter tout court-circuit.
- Ne mélangez jamais des piles neuves avec des piles usées ni de piles de type différent.
Cela pourrait entraîner des dysfonctionnements de l'appareil. De plus, la pile la plus faible se déchargerait trop rapidement.
- Retirez immédiatement des piles usées d'un appareil.
- Retirez les piles d'un appareil si vous n'avez pas l'intention de l'utiliser pendant une période prolongée.
- Remplacez simultanément toutes les piles usées d'un appareil par des piles neuves du même type.
- Pour entreposer ou recycler des piles, isolez les contacts avec du ruban adhésif.
- Si nécessaire, nettoyez les contacts des piles et de l'appareil avant d'insérer les piles.
- Si des piles ont coulé, portez des gants de protection et nettoyez soigneusement les contacts.

5. Déclaration de conformité UE

L'entreprise medion GmbH déclare par la présente que le type d'équipement radio MD 855680 est conforme aux directives 2014/53/UE (directive RE), 2009/125/CE (directive sur l'écoconception) et 2011/65/UE (directive RoHS). La déclaration de conformité UE intégrale est disponible à l'adresse Internet suivante : www.medion.com/conformity



En raison de la plage de fréquence de 5 GHz de la solution WiFi intégrée, dans tous les pays de l'UE, l'utilisation est autorisée uniquement à l'intérieur de bâtiments.

				
AT	BE	BG	CZ	DK
EE	FR	DE	IS	IE
IT	EL	ES	CY	LV
LI	LT	LU	HU	MT
NL	NO	PL	PT	RO
SI	SK	TR	FI	SE
CH	UK(NI)	HR		

AT = Autriche, BE = Belgique, BG = Bulgarie;
 CZ = Tchéquie, DK = Danemark, EE = Estonie, FR = France,
 DE = Allemagne, IS = Islande, IE = Irlande, IT = Italie,
 EL = Grèce, ES = Espagne, CY = Chypre, LV = Lettonie,
 LI = Liechtenstein, LT = Lituanie, LU = Luxembourg,
 HU = Hongrie, MT = Malte, NL = Pays-Bas, NO = Norvège,
 PL = Pologne, PT = Portugal, RO = Roumanie,
 SI = Slovénie, SK = Slovaquie, TR = Turquie, FI = Finlande,
 SE = Suède, CH = Suisse, UK(NI) = Irlande du Nord,
 HR = Croatie

5.1. Informations sur Wi-Fi

Wi-Fi		
Gamme de fréquences	2,4 GHz – 5 GHz	
Norme Wi-Fi	802.11 a/b/g/n/ac	
Chiffrement	WEP/WPA/WPA2	
Plage de fréquence/MHz	Canal	Puissance d'émission max./dBm
2400 – 2483,5	1 – 14	19
5150 – 5250	36 – 48	17
5250 – 5350	52 – 64	17
5470 – 5725	100 – 140	17
Bluetooth		
Puissance d'émission max.	13 dBm à 2,4 GHz	

6. Vue d'ensemble de l'appareil

6.1. Face avant

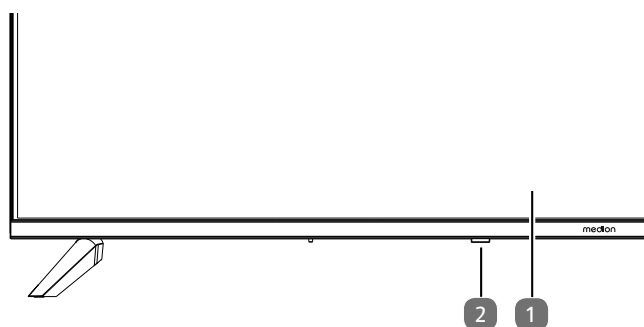

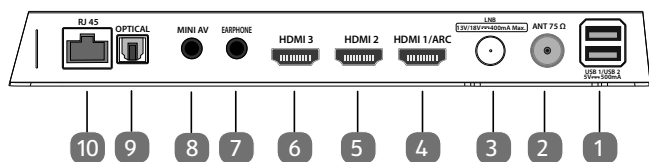

1. Écran LCD
2. Voyant de fonctionnement : s'allume en rouge lorsque l'appareil se trouve en mode veille.
Capteur infrarouge : champ de réception du signal infrarouge de la télécommande.

6.2. Dos et côté droit

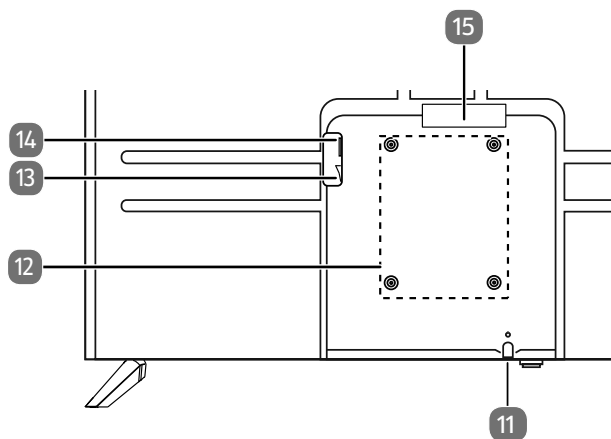

1. **USB 1/ USB 2 (5V $\overline{=}$ 500mA)** : ports USB pour la connexion de supports de stockage externes pour la lecture de médias.
2. **ANT 75 Ω** : port antenne (DVB-T/DVB-T2 HD/DVB-C/ analogique)
3. **LNB (13 V/18 V $\overline{=}$ 400 mA Max.)** : pour le raccordement de l'antenne (satellite)
4. **HDMI1/ARC** : port HDMI pour les appareils avec sortie HDMI (peut être utilisé pour ARC)
5. **HDMI2** : port HDMI pour appareils avec sortie HDMI
6. **HDMI3** : port HDMI pour appareils avec sortie HDMI
7. **EARPHONE** : pour le raccordement d'un casque à fiche jack 3,5 mm
8. **MINI AV** : entrée audio/vidéo (au moyen de l'adaptateur Cinch fourni)
9. **OPTICAL** : sortie audio numérique (SPDIF optique)
10. **RJ45** : connexion réseau pour la liaison via Internet (LAN)



11.  : allumer et éteindre l'appareil
12. Trous de fixation pour support mural norme Vesa, écart 200 x 300 mm



Support mural non compris dans la livraison. Avant de monter le support mural, vissez les deux entretoises VESA dans les deux trous de fixation supérieurs pour compenser la différence de hauteur avec les deux trous inférieurs. Lors du montage, assurez-vous d'utiliser des vis de taille M6. La longueur maximale des vis correspond à l'épaisseur du support mural plus 8 mm. Le montage mural du téléviseur ne doit pas excéder une hauteur de 2 m. L'appareil doit être monté sur une surface stable, p. ex. en ciment ou en béton.

13. Interrupteur d'alimentation
14. Prise pour la fiche d'alimentation
15. **COMMON INTERFACE (CI+)** : compartiment d'insertion pour l'utilisation de cartes de télévision payantes

6.3. Télécommande

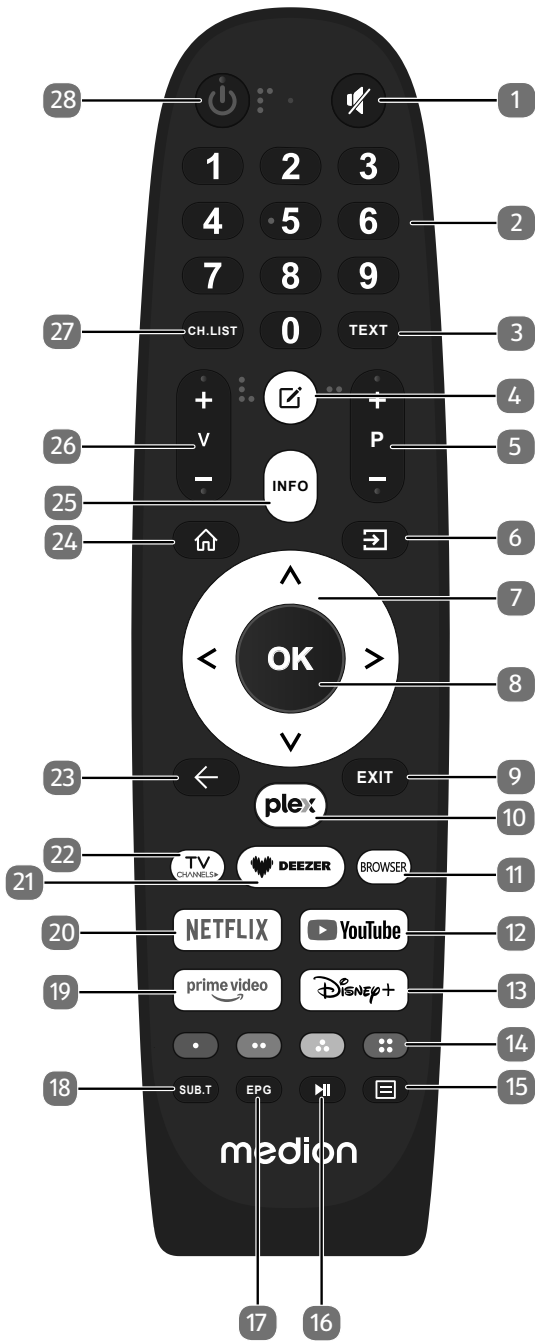

1. **🔇**: mise en sourdine
2. **Touches numériques**:
TV : sélection du programme, télétexte : sélection de la page
3. **TEXT** : activation/désactivation du télétexte
4. **☑** : touche multifonctions pour les options définies par l'utilisateur
5. **P-/+** : touches de sélection de programme (TV) ; sélectionner la page suivante (+)/précédente (-) (télétexte)
6. **☐ (SOURCE)** : sélectionner le signal d'entrée des appareils raccordés

7. **Touche directionnelle ▲** : vers le haut du menu
TV numérique : Sélection de programme vers le haut (+), télétexte : sélectionner la page précédente ;
Touche directionnelle ▼ : vers le bas du menu / afficher la page de recherche,
TV numérique : Sélection de programme vers le bas (-), télétexte : sélectionner la page suivante ;
Touche directionnelle ◀ : vers la gauche du menu
TV numérique : sélectionner la liste d'informations du programme en cours, télétexte : accéder à la page inférieure ;
Touche directionnelle ▶ : vers la droite du menu
TV numérique : sélectionner la liste d'informations du programme en cours, télétexte : accéder à la page inférieure
8. **OK** : confirmation de la sélection dans certains menus
TV numérique : afficher plus d'informations dans la liste d'informations
9. **EXIT** : sortie du menu
10. **PLEX** : accès à l'application Plex
11. **BROWSER** : accès au navigateur Internet
12. **YOUTUBE** : accès à l'application YouTube
13. **DISNEY+** : accès à l'application Disney+
14. **Touche rouge (●)** : pour le télétexte ou les menus, HbbTV
Touche verte (●●) : pour le télétexte ou les menus, HbbTV
Touche jaune (●●) : pour le télétexte ou les menus, HbbTV
Touche bleue (●●) : pour le télétexte ou les menus, HbbTV



Pour améliorer l'accessibilité, les touches de couleur sont équipées de marquages.

15. **☐** : afficher le menu
16. **▶||** : Lecture des médias : menu sur écran pour les fonctions de lecture/l'enregistrement PVR
17. **EPG** : TV numérique : accéder à un programme télévisé électronique
18. **SUB.T** : DTV/satellite/navigateur médias : fonction de sous-titrage
19. **PRIME VIDEO** : accès à l'application Amazon Prime Video
20. **NETFLIX** : accès à l'application Netflix
21. **DEEZER** : accès à l'application Deezer
22. **TV CHANNELS** : passer en mode TV
23. **◀** : un pas en arrière dans les menus
24. **🏠** : accès à l'écran d'accueil
25. **INFO** : TV numérique : affichage d'informations (p. ex. numéro de programme en cours).
26. **V-/+** : augmenter (+) ou baisser (-) le volume
27. **CH.LIST** : ouvrir/fermer la liste des chaînes
28. **🔌** : éteindre/allumer le téléviseur Smart TV (activer/désactiver le mode veille).

7. Mise en service



Avant de mettre l'appareil en marche, lisez impérativement les consignes de sécurité.

7.1. Déballage

- Avant de déballer l'appareil, choisissez un endroit approprié pour l'installation.
- Ouvrez le carton avec précaution afin d'éviter tout endommagement éventuel de l'appareil. Cela peut être le cas si vous utilisez un couteau à longue lame pour ouvrir le carton.
- Retirez tous les emballages.
- L'emballage contient de nombreuses petites pièces (des piles, etc.). Maintenez ces dernières hors de portée des enfants, car il y a risque d'ingestion.
- Veuillez conserver le matériel d'emballage dans un endroit sûr et utilisez-le uniquement pour transporter le téléviseur

! DANGER!

Risque de suffocation !

Les films d'emballage peuvent être avalés ou utilisés dans un autre but que celui prévu et présentent donc un risque de suffocation !

- Conservez les emballages tels que les films ou sachets en plastique hors de la portée des enfants.

7.2. Montage

Fixez le pied comme illustré sur le dessin. Effectuez cette étape avant le branchement du téléviseur Smart TV.

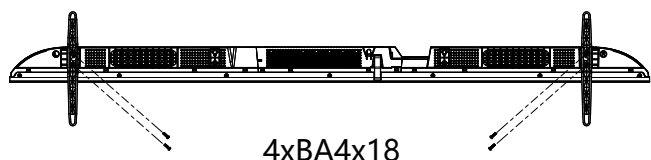

7.3. Insertion de la pile dans la télécommande

- ▶ Retirez le couvercle du compartiment à piles au dos de la télécommande.
- ▶ Insérez deux piles de type R03/AAA/1,5 V dans le compartiment à piles de la télécommande. Respectez la polarité des piles (indiquée au fond du compartiment à piles).
- ▶ Refermez le compartiment à piles.

! AVIS!

Risque de dommage !

Si la télécommande n'est pas utilisée pendant un certain temps, la pile peut couler et l'endommager !

- Sortez donc les piles de la télécommande si vous n'utilisez pas l'appareil pendant une période prolongée.

7.4. Raccordement d'une antenne

Votre téléviseur LCD prend en charge différents signaux d'antenne. Vous pouvez fournir les signaux d'image suivants au port **ANT 75Ω** :

- via le câble analogique/d'une antenne hertzienne analogique,
- par le biais d'une antenne DVB-T/DVB-T2¹ ou
- par le biais d'un port DVB-C¹
- ▶ Branchez un câble d'antenne soit de l'antenne hertzienne/du raccord de câble analogique, de l'antenne DVB-T ou du port DVB-C dans le port d'antenne du téléviseur Smart.

Vous avez également la possibilité de raccorder un système satellite numérique au port **LNB**.

- ▶ Vissez la fiche F d'un câble d'antenne coaxial au port du téléviseur Smart.

7.5. Raccorder l'alimentation électrique

- ▶ Branchez la fiche d'alimentation sur l'appareil avec une prise de courant de 100 - 240 V ~ 50/60 Hz facile d'accès. N'utilisez le câble d'alimentation fourni que pour cet appareil.

7.6. Allumer et éteindre le téléviseur Smart TV

- ▶ L'appareil est en mode veille dès que vous avez branché la fiche secteur dans la prise murale et enclenché l'interrupteur d'alimentation.
- ▶ Pour allumer l'appareil, appuyez
 - sur la télécommande : sur la touche Marche/Veille ;
 - sur l'appareil : sur la touche
- ▶ La touche Marche/Veille de la télécommande vous permet de remettre l'appareil en mode veille. L'appareil est éteint, mais il consomme toujours de l'électricité

7.7. Première mise en marche de l'appareil

Lorsque vous allumez votre appareil pour la première fois, vous accédez directement au mode d'installation.

- ▶ Utilisez les touches directionnelles et le bouton **OK** pour sélectionner et valider les options correspondantes. Le bouton vous permet de revenir une étape en arrière dans le menu.

¹ Ce service doit être disponible dans votre région

7.7.1. Fonction auxiliaire pour les malvoyants et les malentendants

Dans le menu **TOUS LES PARAMÈTRES > ACCESSIBILITÉ**, vous trouverez une série de fonctions visant à améliorer la compréhension pour les personnes souffrant de troubles visuels et auditifs. Activez ici, par exemple, la description verbale des images (**PARAMÈTRES LANGUE AUDIO > DESCRIPTION AUDIO**), la fonction sous-titrage (**PARAMÈTRES SOUS-TITRES > SOUS-TITRES**) ou un affichage agrandi de l'écran (**AGRANDISSEMENT**).



Vous trouverez une description détaillée de la première installation dans la notice d'utilisation détaillée. Pour la télécharger, veuillez scanner le code QR ci-dessous.



8. Dépannage

Les dysfonctionnements peuvent parfois être dus à des causes banales, mais aussi à des composants défectueux.



Vous trouverez une liste des éventuels dysfonctionnements et de leurs solutions dans la notice d'utilisation détaillée (voir le code QR dans le chapitre précédent).

9. Fiche du produit



Scannez le code QR qui correspond au modèle sur l'étiquette énergétique ou bien dans le mode d'emploi pour télécharger la fiche technique du produit.



Les termes HDMI, HDMI High-Definition Multimedia Interface, et le logo HDMI sont des marques ou des marques déposées de HDMI Licensing Administrator, Inc.



Fabriqué sous licence de Dolby Laboratories. Dolby, Dolby Audio et le symbole double-D sont des marques déposées de Dolby Laboratories Licensing Corporation.

Les autres marques déposées appartiennent à leurs propriétaires respectifs.

10. Nettoyage

Vous pouvez prolonger la durée de vie de votre téléviseur Smart en tenant compte des mesures suivantes :

AVERTISSEMENT !

Risque d'électrocution !

Si le boîtier est ouvert et si vous touchez des pièces se trouvant dans l'appareil, il y a danger de mort par décharge électrique !

- N'ouvrez pas le boîtier de l'appareil. Celui-ci ne contient aucune pièce à entretenir. Avant le nettoyage, débranchez toujours la fiche d'alimentation et tous les câbles de connexion.

- Les éléments polis brillants sont recouverts de films de protection afin de protéger le téléviseur contre les rayures. Retirez ces films une fois le téléviseur correctement installé.
- Si les éléments polis brillants sont sales, commencez par les épousseter. Essuyez-les ensuite avec précaution à l'aide d'un chiffon de nettoyage. Si vous n'époussetez pas au préalable la poussière sur les éléments polis brillants ou que vous les frottez trop fort, vous risquez de les rayer.
- N'utilisez ni solvants ni détergents corrosifs ou gazeux.
- Nettoyez l'écran à l'aide d'un chiffon doux non pelucheux.
- Veillez à ce qu'aucune goutte d'eau ne reste sur le téléviseur Smart. L'eau peut provoquer une altération permanente des couleurs.
- Pour éviter tout dommage de l'appareil, veillez à ce que de l'eau ne s'infilte jamais dans l'appareil.
- N'exposez pas l'écran à un rayonnement solaire intense ni aux rayons ultraviolets.
- Conservez précieusement les différents emballages et utilisez-les exclusivement pour transporter le téléviseur Smart.

11. Stockage en cas de non-utilisation

Si vous n'utilisez pas le téléviseur pendant une période prolongée, stockez-le dans un endroit frais et sec en veillant à le protéger de la poussière et des variations de température extrêmes. Débranchez auparavant tous les câbles et sortez les piles de la télécommande.

12. Recyclage



Emballage

L'appareil est placé dans un emballage afin de le protéger contre tout dommage pendant le transport. Les emballages sont fabriqués à partir de matériaux qui peuvent être recyclés de manière écologique et remis à un service de recyclage approprié.



Appareil

Il est interdit d'éliminer les appareils usagés portant le symbole ci-contre avec les déchets ménagers.

Conformément à la Directive 2012/19/UE, l'appareil doit être recyclé de manière réglementaire une fois arrivé en fin de cycle de vie.

Les matériaux recyclables contenus dans l'appareil seront recyclés, ce qui permet de respecter l'environnement et d'éviter tout effet nocif sur la santé humaine.

Déposez l'appareil usagé auprès d'un point de collecte de déchets électriques et électroniques ou auprès d'un centre de tri. Retirez auparavant les piles et éliminez-les séparément dans un centre de collecte de piles usagées.

Pour de plus amples renseignements, adressez-vous à la déchetterie locale ou à la municipalité.



Piles

Il est interdit d'éliminer les piles portant le symbole ci-contre avec les déchets ménagers.

Conformément à l'ordonnance 2023/1542, les piles en fin de vie doivent être éliminées dans le respect de la réglementation.

Celles-ci peuvent contenir des métaux lourds toxiques et sont soumises au traitement des déchets spéciaux.

Les symboles chimiques des métaux lourds sont les suivants :

Cd = cadmium, Hg = mercure, Pb = plomb.

Vous êtes légalement tenu de rapporter les piles et les batteries usagées après utilisation. C'est pourquoi vous devez remettre gratuitement les piles et les batteries usagées à un magasin ou à un point de collecte communal.

Les piles et les batteries peuvent contenir des substances nocives pour la santé humaine et l'environnement. Seules une collecte et une valorisation séparées des piles et batteries usagées permettent d'éviter les effets négatifs.

Soyez particulièrement prudent lorsque vous manipulez des piles et des batteries au lithium, car une utilisation inappropriée peut augmenter le risque d'incendie. Pour ce faire, scotchez les pôles afin d'éviter tout court-circuit extérieur.

Utilisez des piles à longue durée de vie ou des batteries rechargeables afin de réduire la production de déchets de piles usagées.

Suivez les instructions de stockage et évitez de décharger et de recharger complètement la batterie afin de prolonger sa durée de vie.

En outre, il est conseillé de ne pas laisser de piles ou d'appareils électriques et électroniques contenant des piles ou des batteries dans les espaces publics afin d'éviter qu'ils ne soient jetés. Examinez les possibilités de réutiliser les batteries au lieu de les jeter, par exemple en les réparant.

13. Mentions légales

Copyright 2026

Date : 18.03.2026

Tous droits réservés.

La présente notice d'utilisation est protégée par les droits d'auteur.

Toute reproduction sous forme mécanique, électronique ou sous toute autre forme est interdite sans l'autorisation préalable écrite du fabricant.

L'entreprise suivante possède les droits d'auteur :

medion GmbH
Am Zehnthof 77
45307 Essen
Allemagne

Veuillez noter que l'adresse ci-dessus n'est pas celle du service des retours. Contactez toujours notre SAV d'abord.

Inhoudsopgave

1.	Informatie over deze beknopte gebruiksaanwijzing	1
2.	Inhoud van de levering	2
3.	Algemene gebruiks- en veiligheidsvoorschriften	2
4.	Veiligheidsinstructies	3
5.	Conformiteitsinformatie van de EU	7
6.	Overzicht van het apparaat	8
7.	Ingebruikname	10
8.	Probleemoplossing	11
9.	Productfiche	11
10.	Reiniging	11
11.	Opslag wanneer niet in gebruik	11
12.	Afvoer	12
13.	Colofon	12

1. Informatie over deze beknopte gebruiksaanwijzing

Deze beknopte gebruiksaanwijzing is een verkorte gedrukte versie van de volledige gebruiksaanwijzing.



WAARSCHUWING!

Lees de veiligheidsvoorschriften en de volledige gebruiksaanwijzing aandachtig door voordat u het apparaat in gebruik neemt. Volg de waarschuwingen op het apparaat en in de gebruiksaanwijzing op om letsel en materiële schade te voorkomen. Bewaar de documenten zorgvuldig en wanneer u het product doorgeeft aan iemand anders, overhandig dan ook alle documenten, omdat deze een essentieel onderdeel van het product zijn.



Waar vind ik de volledige handleiding?

U kunt de volledige gebruiksaanwijzing bekijken en downloaden door de QR-code hiernaast te scannen.

Hoe neem ik contact op met het Service Center?

De contactgegevens vindt u in de volledige gebruiksaanwijzing.



1.1. Tekenuitleg

Als een tekstgedeelte is gemarkeerd met een van de volgende waarschuwingssymbolen, moet het in de tekst beschreven gevaar worden vermeden om de daar beschreven mogelijke consequenties te voorkomen.

	GEVAAR! Waarschuwing voor acuut levensgevaar!
	WAARSCHUWING! Waarschuwing voor mogelijk levensgevaar en/of ernstig onomkeerbaar letsel!
	VOORZICHTIG! Waarschuwing voor mogelijk middelzwaar of gering letsel!
	LET OP! Neem de aanwijzingen in acht om materiële schade te voorkomen!
	Verdere informatie over het gebruik van het apparaat!
	Volg de aanwijzingen in de bedieningshandleiding op!
	Vanwege het 5 GHz-frequentiegebied van de gebruikte wifi-oplossing is gebruik van het product in EU-landen alleen toegestaan binnen gebouwen.
	WAARSCHUWING! Waarschuwing voor het risico op elektrische schokken!
	WAARSCHUWING! Waarschuwing voor risico's door hoog geluidsvolume!
	Veiligheidsklasse II Elektrische apparaten van veiligheidsklasse II zijn elektrische apparaten die volledig zijn omgeven met een dubbele en/of versterkte isolatie en geen aansluitmogelijkheden voor een aarddraad hebben.

1.2. Gebruik voor het beoogde doel

Dit is een elektronisch IT-apparaat dat tevens geschikt is voor multimediatoepassingen. Dit toestel dient voor het ontvangen en weergeven van televisieprogramma's. De verschillende aansluitmogelijkheden maken uitbreiding mogelijk van de ontvangst- en weergavebronnen (ontvanger, DVD-speler, DVD-recorder, videorecorder, PC, etc.). Dit toestel biedt u vele gebruiksmogelijkheden:

Het toestel is uitsluitend bedoeld voor particulier gebruik en niet voor industriële of zakelijke toepassingen.

- Let er op dat de garantie vervalt bij ondoelmatig gebruik:
- Wijzig niets aan uw toestel zonder onze toestemming en gebruik geen randapparatuur die niet door ons is goedgekeurd of geleverd.

Gebruik alleen door ons geleverde of goedgekeurde onderdelen en accessoires.

- Neem alle informatie in deze handleiding in acht, met name de veiligheidsvoorschriften. Elke andere toepassing wordt beschouwd als ondoelmatig gebruik en kan letsel of materiële schade veroorzaken.
- Gebruik het toestel niet in extreme omgevingsomstandigheden.
- Dit toestel is uitsluitend geschikt voor gebruik in droge omgevingen binnenshuis.
- Dit toestel is niet geschikt als computerbeeldscherm voor kantoortoepassingen.



Houd er rekening dat het apparaat niet geschikt is voor mobiel gebruik en alleen stationair op een daarvoor bestemde plaats mag worden gebruikt. Bij mobiel gebruik kan geen perfecte werking worden gegarandeerd, omdat er ontvangstproblemen of dergelijke kunnen ontstaan.

2. Inhoud van de levering

Controleer de levering op volledigheid en informeer ons binnen 14 dagen na aankoop als de levering niet compleet is.

Het door u aangeschafte product bevat:

- QLED Ultra HD-Smart-tv
- Afstandsbediening (RC1855) incl. 2 batterijen van 1,5 V, type AAA
- Kabel voor aansluiting op het elektriciteitsnet
- AV-adapter
- Voeten incl. schroeven
- 2 x VESA-afstandhouders
- Documentatie

GEVAAR!

Verstikkingsgevaar!

Verpakkingsfolie kan worden ingeslikt of verkeerd worden gebruikt. Hierdoor bestaat gevaar voor verstikking!

- Houd het verpakkingsmateriaal, zoals folie of plastic zakken, uit de buurt van kinderen.

3. Algemene gebruiks- en veiligheidsvoorschriften

	Kies een geschikte locatie voor het TV-toestel. Plaats het op een schone plaats, uit de buurt van warmtebronnen (zon, radiatoren, open haarden), planten (pollen, stof, water) en de vloer (risico van stoten, stof).
	Plaats geen doeken, papier of andere materialen over de openingen aan de bovenkant, onderkant of zijkanten van het apparaat.
	Schakel het tv-toestel na gebruik uit (dit geldt niet voor OLED tv-toestellen) en trek de stekker uit het stopcontact als het toestel niet in gebruik is (voor OLED tv-toestellen laat u het toestel in de stand-by-modus staan voordat u de stekker uit het stopcontact trekt).
	Bewaar de afstandsbediening zorgvuldig, houd vloeistoffen uit de buurt en controleer regelmatig de toestand van de batterijen om corrosie van de contacten te voorkomen.
	Reinig het scherm met een zachte, droge doek nadat u het tv-toestel hebt uitgeschakeld en de stekker uit het stopcontact hebt getrokken. Vermijd het gebruik van glasreinigers en andere huishoudelijke schoonmaakmiddelen.

4. Veiligheidsinstructies

4.1. Veilige werking

- Controleer het apparaat op schade voordat u het voor het eerst gaat gebruiken. Een defect of beschadigd apparaat mag niet in bedrijf worden genomen.
- Dit apparaat kan gebruikt worden door kinderen vanaf 8 jaar en door personen met verminderde lichamelijke, zintuiglijke of geestelijke vermogens of met onvoldoende ervaring en kennis, mits deze personen onder toezicht staan of worden geïnstrueerd in het gebruik van het apparaat zodat zij de daarmee samenhangende gevaren begrijpen.
- Kinderen mogen niet met het apparaat spelen. Reiniging en onderhoud door de gebruiker mogen niet zonder toezicht door kinderen worden uitgevoerd.



GEVAAR!

Verstikkingsgevaar!

Verpakkingsmateriaal is geen speelgoed! Verpakkingsfolie kan worden ingeslikt of verkeerd worden gebruikt. Hierdoor bestaat gevaar voor verstikking!

- Houd het verpakkingsmateriaal, zoals folie of plastic zakken, uit de buurt van kinderen.



WAARSCHUWING!

Gevaar voor een elektrische schok!

Gevaar voor elektrische schok, kortsluiting en brand!

- Open nooit de behuizing van de smart-tv en leid geen voorwerpen via de sleuven en openingen naar binnen in de behuizing van de smart-tv.



WAARSCHUWING!

Oververhitting! Brandgevaar!

Oververhitting kan leiden tot beschadigingen aan de smart-tv en brandgevaar veroorzaken!

- De sleuven en openingen van het tv-toestel dienen voor de ventilatie. Dek deze openingen niet af met kranten, tafelkleden, gordijnen etc.
- Oefen geen druk uit op het display. Het gevaar bestaat dat het glas van het beeldscherm breekt.
- De afstandsbediening is uitgerust met een infrarooddiode van klasse 1. Bekijk de led niet met optische apparatuur.



VOORZICHTIG!

Gevaar voor letsel!

Bij een gebroken display bestaat gevaar voor letsel!

- Raak het scherm niet met uw vingers of met scherpe voorwerpen aan om beschadigingen te voorkomen.
- Trek beschermende handschoenen aan en pak de gebarsten delen in.
- Was vervolgens uw handen met zeep omdat niet kan worden uitgesloten dat er chemicaliën zijn vrijgekomen.
- Stuur de kapotte onderdelen voor deskundige afvoer naar uw Service Center.
 - Koppel het apparaat in noodgevallen meteen los van het net en gebruik het pas weer als het door een deskundig persoon of de klantendienst is gecontroleerd. Er is onder andere sprake van een noodsituatie als er bijvoorbeeld rook of ongewone geluiden uit het apparaat komen, als water is binnengedrongen of het als netsnoer of de behuizing beschadigd is.

Neem contact op met de klantenservice indien:

- het netsnoer geschroeid of beschadigd is
- vloeistof in het apparaat is binnengedrongen

- het apparaat niet correct functioneert
- het apparaat is gevallen of de behuizing beschadigd is
- er rook uit het apparaat komt

4.2. Plaats van opstelling

- De wandmontage van het tv-toestel mag niet meer dan 2 m bedragen. Het apparaat moet worden gemonteerd op stevige oppervlakken zoals cement of beton.
- Nieuwe apparaten kunnen gedurende de eerste gebruiksuren soms een typische, onvermijdelijke maar volstrekt ongevaarlijke geur afgeven, die na verloop van tijd steeds minder wordt. Om geuroverlast zoveel mogelijk te beperken adviseren wij om de ruimte regelmatig te ventileren. We hebben er bij de ontwikkeling van dit product voor gezorgd dat we ruim onder de geldende grenswaarden zijn gebleven.
- Bescherm uw smart-tv en alle aangesloten apparatuur tegen vocht en vermijd stof, hitte en direct zonlicht. Als deze instructies niet in acht worden genomen kan dit storingen of schade aan de smart-tv veroorzaken.
- Gebruik het apparaat niet in de buitenlucht. Het apparaat kan door invloeden van buitenaf, zoals regen, sneeuw etc. beschadigd raken.
- Het apparaat mag niet worden blootgesteld aan drup- of spatwater. Plaats geen voorwerpen die met vloeistof zijn gevuld, zoals vazen, op of in de buurt van het apparaat. Deze voorwerpen kunnen omvallen, waarbij de vloeistof de elektrische veiligheid kan aantasten.



OPMERKING!

Gevaar voor beschadiging!

Bij kaarsen en ander open vuur bestaat gevaar voor beschadiging.

- Houd kaarsen en ander open vuur altijd uit de buurt van dit product om verpreiding van het vuur te voorkomen.

- Zorg voor voldoende vrije ruimte in de wandkast. Houd voor voldoende ventilatie rondom het apparaat een minimale afstand aan van 10 cm.
- Vermijd verblinding, reflecties en te sterke licht/donker contrasten om uw ogen niet te veel te belasten.
- De optimale kijkafstand bedraagt 3 maal de beeldscherm diagonaal.



GEVAAR!

Gevaar voor letsel! Levensgevaar!

Plaats uw tv-toestel uitsluitend op een stabiele ondergrond.

Omvallende televisietoestellen kunnen tot ernstige verwondingen of de dood leiden. Veel letsel, vooral bij kinderen, kan worden voorkomen door de volgende veiligheidsmaatregelen te nemen.

- Plaats alle onderdelen op een stabiele, vlakke en trillingsvrije ondergrond om te voorkomen dat het tv-toestel valt.
- Gebruik uitsluitend de met het tv-toestel meegeleverde voetjes en schroeven.
- Gebruik uitsluitend meubels waarbij veilig gebruik van het tv-toestel is gewaarborgd.
- Let erop dat het tv-toestel niet over de randen van het meubel uitsteekt.
- Plaats het tv-toestel niet op hogere of hoge meubelen, zoals hangkasten of schappen zonder zowel het meubel als het tv-toestel veilig en stabiel te bevestigen.
- Leg geen dekens of iets dergelijks onder het tv-toestel om een veilige opstelling te waarborgen.
- Wijs kinderen op de gevaren die ontstaan door op meubels te klimmen als zij proberen bij het tv-toestel of de bedieningselementen te komen.

Als u uw tv-toestel opbergt of verplaatst, moeten de bovengenoemde veiligheidsmaatregelen

len eveneens in acht worden genomen.

4.3. Reparatie

- Laat de reparatie van uw smart-tv uitsluitend over aan gekwalificeerd personeel.
- Indien reparatie is vereist, neem dan uitsluitend contact op met een van onze geautoriseerde servicepartners.
- Zorg ervoor dat uitsluitend gebruik wordt gemaakt van onderdelen die door de fabrikant zijn goedgekeurd. Bij gebruik van ongeschikte onderdelen kan het toestel beschadigd raken of kan er brandgevaar ontstaan.

4.4. Omgevingstemperatuur

- Het apparaat kan worden gebruikt bij een omgevingstemperatuur van +5 °C tot +35 °C en een relatieve luchtvochtigheid van 20 % tot 85 % (niet-condenserend).
- Uitgeschakeld kan de smart-tv worden opgeslagen bij een temperatuur van -20 °C tot +60 °C.
- Zorg voor een afstand van minimaal één meter tussen het apparaat en hoogfrequente en magnetische storingsbronnen (televisietoestel, luidsprekerboxen, mobiele telefoon etc.) om storingen in de werking te vermijden.
- Trek tijdens een onweer of als het apparaat langere tijd niet wordt gebruikt de stekker uit het stopcontact en de antennekabel uit de antenneaansluiting.



OPMERKING!

Gevaar voor beschadiging!

Bij grote schommelingen in temperatuur of luchtvochtigheid kan zich door condensatie vocht verzamelen in de smart-tv, waardoor een elektrische kortsluiting kan ontstaan.

- Wacht na vervoer van de smart-tv met inschakelen totdat het apparaat zich aan de omgevingstemperatuur heeft aangepast.

4.5. Veiligheid bij het aansluiten

4.5.1. Voeding

- Ook wanneer het toestel is uitgeschakeld staan er onderdelen onder spanning. Onderbreek de stroomvoorziening van uw smart-tv of schakel alle spanning uit door het apparaat los te koppelen van het voedingsnet. Trek hiertoe de stekker uit het stopcontact.



WAARSCHUWING!

Gevaar voor een elektrische schok!

Bij een geopende behuizing bestaat levensgevaar door een elektrische schok!

- De behuizing van het apparaat mag niet worden geopend. Het apparaat bevat geen onderdelen die door de gebruiker kunnen worden onderhouden of gerepareerd.
- Sluit de smart-tv alleen aan op een geaard stopcontact van 100 - 240 V ~ 50/60 Hz. Als u niet zeker bent van de netspanning op de plaats van installatie kunt u contact opnemen met uw energieleverancier.
- Het stopcontact moet steeds gemakkelijk bereikbaar zijn om de netstekker in een noodsituatie snel uit het stopcontact te kunnen trekken.
- Onderbreek de stroomvoorziening van uw smart-tv door de stekker van het netsnoer uit het stopcontact te halen.
- Wij adviseren om in verband met extra veiligheid gebruik te maken van een overspanningsbeveiliging, zodat uw smart-tv beschermd is tegen beschadiging door spanningspieken of blikseminslag op het elektriciteitsnet.
- Leg de kabels zo neer dat niemand erop kan trappen of erover kan struikelen.
- Plaats geen voorwerpen op de kabels omdat deze daardoor beschadigd kunnen raken.

- Raak de stekker niet aan met natte handen.
- Pak de stekker steeds bij de behuizing vast en trek deze nooit aan de kabel uit het stopcontact.
- Houd er rekening mee dat het tv-toestel in stand-bybedrijf stroom verbruikt.



Als het apparaat in de USB-modus (mediaspeler), in de optionele HbbTV-modus of in de optionele LAN/WLAN-modus (mediaspeler/portal) door een elektrische ontlading wordt uitgeschakeld en opnieuw gestart, kan het niet zelfstandig naar de laatste bedrijfsmodus terugkeren. Start de betreffende media of toepassingen opnieuw.

De als laatste gewijzigde gebruikersinstellingen kunnen door een statische ontlading, waardoor het tv-toestel is uitgeschakeld, mogelijk niet worden hersteld omdat de instellingen pas ca. 5 minuten na het omschakelen van een programma worden opgeslagen.



Alle multimedia-apparatuur die op de bijbehorende aansluitingen van het tv-toestel is aangesloten, moet voldoen aan de eisen van de laagspanningsrichtlijn.

4.6. Omgang met batterijen



WAARSCHUWING!

Gevaar voor explosie!

Batterijen kunnen brandbare stoffen bevatten en leeglopen, heet worden, gezondheid of zelfs exploderen.

- Vermijd onoordeelkundige behandeling om schade aan uw apparaat en uw gezondheid te vermijden.

De volgende adviezen moeten absoluut in acht worden genomen:

- Houd batterijen uit de buurt van kinderen. Bij inslikken van batterijen neemt u onmiddellijk contact op met de huisarts.
- Laad batterijen nooit op (tenzij dit uitdrukkelijk is toegestaan).
- Ontlaad de batterijen nooit door een hoge vermogensafgifte.
- Sluit batterijen nooit kort.
- Stel batterijen nooit bloot aan overmatige warmte zoals direct zonlicht, vuur etc.!

- Demonteer of vervorm de batterijen niet. U kunt gewond raken aan handen of vingers of batterijvloeistof kan in contact komen met ogen of huid. Als dit toch gebeurt, spoelt u de plekken overvloedig met schoon water en neem u meteen contact op met de huisarts.
- Vermijd harde stoten en schokken.
- De polariteit mag niet worden verwisseld.
- Let erop dat de plus- (+) en minpool (-) correct zijn geplaatst om kortsluiting te vermijden.
- Gebruik geen oude en nieuwe batterijen of batterijen van verschillende typen door elkaar. Dit kan storingen in het apparaat veroorzaken. Daarnaast zou de minder goede batterij te sterk worden ontladen.
- Verwijder lege batterijen onmiddellijk uit het apparaat.
- Verwijder de batterijen uit het apparaat als u het langere tijd niet gebruikt.
- Vervang alle lege batterijen in een apparaat tegelijk door nieuwe batterijen van hetzelfde type.
- Isoleer de contactpunten van de batterijen met een stuk plakband als u batterijen wilt opslaan of afvoeren.
- Maak de contactpunten van het apparaat en de nieuwe batterijen zo nodig eerst schoon.
- Draag beschermende handschoenen als de batterijen zijn leeggelopen en maak de contactpunten zorgvuldig schoon.

5. Conformiteitsinformatie van de EU

Hiermee verklaart medion GmbH dat het type radiografische apparatuur MD 855680 voldoet aan richtlijn 2014/53/EU [(RE-richtlijn) evenals richtlijn 2009/125/EG (ecodesignrichtlijn) en richtlijn 2011/65/EU (RoHS-richtlijn)]. Ga voor de volledige tekst van de EU-conformiteitsverklaring naar: www.medion.com/conformity



Doordat de ingebouwde WLAN-oplossing werkt in de 5 GHz frequentieband, is gebruik in alle EU-landen uitsluitend toegestaan binnen gebouwen.

				
AT	BE	BG	CZ	DK
EE	FR	DE	IS	IE
IT	EL	ES	CY	LV
LI	LT	LU	HU	MT
NL	NO	PL	PT	RO
SI	SK	TR	FI	SE
CH	UK(NI)	HR		

AT = Oostenrijk, BE = België, BG = Bulgarije, CZ = Tsjechië, DK = Denemarken, EE = Estland, FR = Frankrijk, DE = Duitsland, IS = IJsland, IE = Ierland, IT = Italië, EL = Griekenland, ES = Spanje, CY = Cyprus, LV = Letland, LI = Liechtenstein, LT = Litouwen, LU = Luxemburg, HU = Hongarije, MT = Malta, NL = Nederland, NO = Noorwegen, PL = Polen, PT = Portugal, RO = Roemenië, SI = Slovenië, SK = Slowakije, TR = Turkije, FI = Finland, SE = Zweden, CH = Zwitserland, UK(NI) = Noord-Ierland, HR = Kroatië

5.1. Informatie over WirelessLAN

Wifi		
Frequentiebereik	2,4 GHz/5 GHz	
Wifi-standaard	802.11 a/b/g/n/ac	
Versleuteling	WEP/WPA/WPA2	
Frequentiebereik/MHz	Kanaal	Max. zendvermogen / dBm
2400-2483,5	1-14	19
5150-5250	36-48	17
5250-5350	52-64	17
5470-5725	100-140	17
Bluetooth		
Max. zendvermogen	13 dBm met 2,4 GHz	

6. Overzicht van het apparaat

6.1. Voorkant

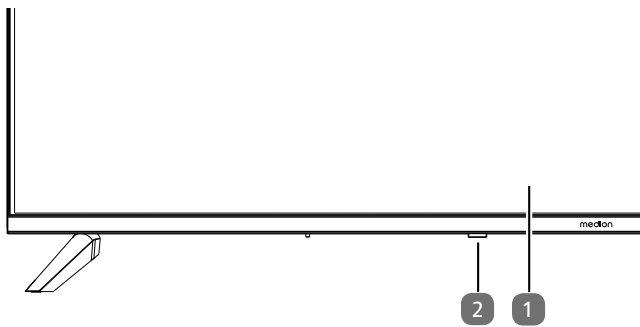

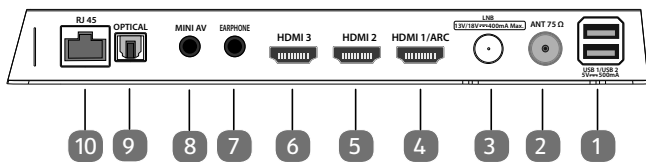

1. Lcd-beeldscherm
2. Statuslampje: licht rood op als het toestel zich in de stand-bymodus bevindt.
Infraroodsensor: ontvanger voor de infraroodsignalen van de afstandsbediening.

6.2. Achterkant en rechterkant

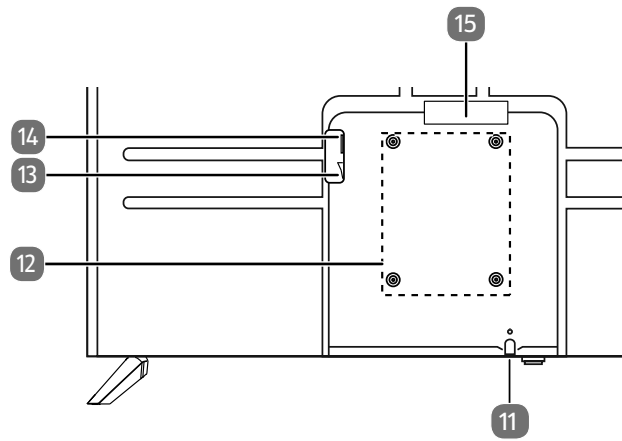

1. **USB 1/ USB 2 (5V= 500mA)**: USB-poorten voor het aansluiten van externe opslagmedia voor het afspelen van media.
2. **ANT 75Ω**: antenne-aansluiting (DVB-T/DVB-T2 HD/ DVB-C/analoo)
3. **LNB (13 V/18 V= 400 mA Max.)**: voor het aansluiten van de antenne (satelliet)
4. **HDMI1/ARC**: HDMI-aansluiting voor apparaten met een HDMI-uitgang (kan worden gebruikt voor ARC)
5. **HDMI2**: HDMI-aansluiting voor toestellen met een HDMI-uitgang
6. **HDMI3**: HDMI-aansluiting voor toestellen met een HDMI-uitgang
7. **EARPHONE**: voor het aansluiten van een hoofdtelefoon met een jackplug van 3,5 mm
8. **MINI AV**: audio-/video-ingang (met behulp van de meegeleverde tulpadapter)
9. **OPTICAL**: digitale audio-uitgang (SPDIF optisch)
10. **RJ45**: netwerkaansluiting voor verbinding met internet (LAN)



11. : apparaat in- en uitschakelen
12. Gaten voor het bevestigen van een wandhouder Vesa-standaard, gatafstand 200 x 300 mm



Wandhouder niet meegeleverd. Voordat u de muurbeugel monteert, schroeft u de twee VESA-afstandshouders in de bovenste twee montagegaten om het hoogteverschil met de onderste twee te compenseren. Let er bij de montage op dat bouten maat M6 worden gebruikt. De maximale lengte van de bouten kunt u berekenen door bij de dikte van de wandhouder 8 mm op te tellen. Het tv-toestel mag aan de muur niet hoger dan 2 m worden opgehangen. Het toestel moet op stevige oppervlakken zoals cement of beton worden gemonteerd.

13. Aan/uit-schakelaar
14. Aansluiting voor netstekker
15. **COMMON INTERFACE (CI+)**: sleuf voor het gebruik van kaarten voor betaal-tv

6.3. Afstandsbediening

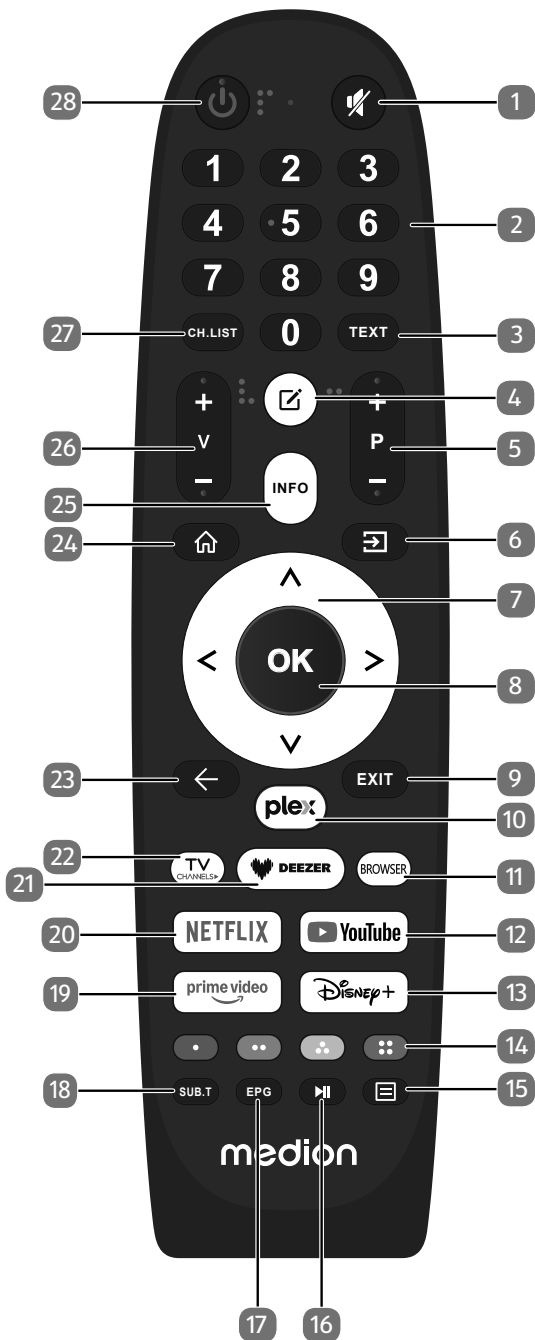

1. **🔇**: geluid dempen
2. Cijferstoetsen:
Tv: zender kiezen, teletekst: pagina kiezen
3. **TEXT**: teletekst in- en uitschakelen
4. **📄**: multifunctionele toets voor gebruikersgedefinieerde opties
5. **P-/+**: programmakeuzetoetsen (tv); volgende (+) / vorige (-) pagina selecteren (teletekst)
6. **📺 (SOURCE)**: ingangssignaal van aangesloten apparaten selecteren

7. Pijltoets **▲**: in het menu omhoog
Digitale tv: Programmaselectie omhoog (+), teletekst: de vorige pagina selecteren
Pijltoets **▼**: in het menu omlaag / gezochte pagina openen
Digitale tv: Programmaselectie omlaag (-), teletekst: de volgende pagina selecteren
Pijltoets **◀**: in het menu naar links
Digitale tv: informatiebalk van de actuele zender selecteren, teletekst: subpagina openen;
Pijltoets **▶**: in het menu naar rechts
Digitale tv: informatiebalk van de actuele zender selecteren, teletekst: subpagina openen
8. **OK**: in bepaalde menu's de keuze bevestigen
Digitale tv: uitgebreide informatie in de infobalk weer-geven
9. **EXIT**: menu verlaten
10. **PLEX**: Plex-app openen
11. **BROWSER**: internetbrowser openen
12. **YOUTUBE**: YouTube-app openen
13. **DISNEY+**: Disney+ app openen
14. **Rode toets (•)**: voor teletekst of menu's en HbbTV
Groene toets (••): voor teletekst of menu's en HbbTV
Gele toets (•••): voor teletekst of menu's en HbbTV
Blauwe toets (••••): voor teletekst of menu's, HbbTV



Om de toegankelijkheid te verbeteren, zijn de kleurtasten voorzien van markeringen.

15. **☰**: menu openen
16. **▶||**: media afspelen: media afspelen voor afspeelfuncties/PVR-opname
17. **EPG**: digitale tv: elektronische tv-zender activeren
18. **SUB.T**: DTV/satelliet/mediabrowser: ondertitelings-functie
19. **PRIME VIDEO**: Amazon Prime Video-app openen
20. **NETFLIX**: Netflix-app openen
21. **DEEZER**: Deezer-app openen
22. **TV CHANNELS**: schakel over naar de tv-modus
23. **←**: één stap terug in de menu's
24. **🏠**: het startbeeldscherm openen
25. **INFO**: Digitale tv: informatie weergeven (bijv. het ac-tuele zendernummer)
26. **V-/+**: volume verhogen (+) of verlagen (-)
27. **CH.LIST**: openen/sluiten van de zenderlijst
28. **🔌**: smart-tv in-/uitschakelen (stand-bymodus in-/uitschakelen).

7. Ingebruikname



Lees in ieder geval het hoofdstuk 'Veiligheidsvoorschriften', voordat u het toestel in gebruik neemt.

7.1. Uitpakken

- Kies voordat u het toestel gaat uitpakken een geschikte plaats om het neer te zetten.
- Open de doos heel voorzichtig om mogelijke beschadiging van het toestel te voorkomen. Dit kan bijvoorbeeld gebeuren als u een mes met een te lang lemmet gebruikt om de doos te openen.
- Verwijder al het verpakkingsmateriaal.
- In de verpakking bevinden zich verschillende kleine onderdelen (zoals batterijen). Houd deze uit de buurt van kinderen. Er bestaat gevaar voor inslikken.
- Bewaar het verpakkingsmateriaal goed en gebruik alleen dit materiaal om het tv-toestel te vervoeren.

GEVAAR!

Verstikkingsgevaar!

Verpakkingsfolie kan worden ingeslikt of verkeerd worden gebruikt. Hierdoor bestaat gevaar voor verstikking!

- Houd het verpakkingsmateriaal, zoals folie of plastic zakken, uit de buurt van kinderen.

7.2. Montage

Bevestig de pootjes zoals op de onderstaande afbeelding te zien is. Doe dit voordat u de smart-tv gaat aansluiten.

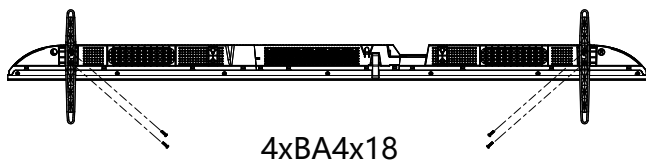

7.3. Batterijen in de afstandsbediening plaatsen

- ▶ Verwijder het klepje van het batterijvak aan de achterkant van de afstandsbediening.
- ▶ Plaats twee batterijen van het type R03/AAA/1,5V in het batterijvak van de afstandsbediening. Let hierbij op de polariteit van de batterijen (aangegeven op de bodem van het batterijvak).
- ▶ Sluit het batterijvak.

LET OP!

Gevaar voor beschadiging!

Als u de afstandsbediening langere tijd niet gebruikt, kan deze door lekkende batterijen beschadigd raken!

- Haal de batterijen uit de afstandsbediening als het apparaat langere tijd niet wordt gebruikt.

7.4. Antenne aansluiten

De lcd-tv ondersteunt verschillende antennesignalen. Via de aansluiting met de aanduiding **ANT 75Ω** kunt u onderstaande beeldsignalen ontvangen:

- via een analoge kabel / analoge huisantenne;
 - via een DVB-T/DVB-T2¹-antenne;
 - via een DVB-C¹-aansluiting.
- ▶ Steek een antennekabel van de huisantenne of analoge kabelaansluiting, de DVB-T-antenne of de DVB-C-aansluiting in de antenne-aansluiting van de lcd-tv.

Op de aansluiting met de aanduiding **LNB** kunt u bovendien een digitale satellietinstallatie aansluiten.

- ▶ Schroef de F-stekker van een coax-antennekabel vast op de aansluiting van de smart-tv.

7.5. Stroomvoorziening aansluiten

- ▶ Steek de stekker van het toestel in een goed bereikbaar stopcontact voor 100 - 240 V ~ 50/60 Hz. Gebruik alleen het netsnoer dat bij dit apparaat is geleverd.

7.6. Smart-tv in- en uitschakelen

- ▶ Het apparaat bevindt zich in de stand-by-modus zodra u de stekker in het stopcontact hebt gestoken en de aan/uit-schakelaar hebt ingeschakeld.
- ▶ Om het toestel in te schakelen, drukt u
 - op de afstandsbediening: op de stand-by-/aan-toets;
 - op het toestel: op de toets .
- ▶ Met de stand-by-/aan-toets van de afstandsbediening zet u het toestel weer in de stand-by-modus. Het toestel wordt weliswaar uitgeschakeld, maar verbruikt nog steeds stroom.

7.7. Eerste keer inschakelen van het apparaat

Als u het apparaat voor de eerste keer inschakelt, gaat u meteen naar de installatiemodus.

- ▶ Gebruik de pijltoetsen en de toets **OK**, om de betreffende opties te kiezen en te bevestigen. Met de toets gaat u in het menu één stap terug.

¹ Deze dienst moet in uw regio beschikbaar zijn.

7.7.1. Hulpfunctie voor slechtzienden en slechthorenden

In het menu **ALLE INSTELLINGEN > TOEGANKELIJKHEID** vindt u een reeks functies om de begrijpelijkheid voor mensen met een visuele of auditieve beperking te verbeteren. Activeer hier bijvoorbeeld de verbale beeldbeschrijving (**AUDIOTYPE > AUDIOBESCHRIJVING**), de ondertitelingsfunctie (**ONDERTITELINGSINSTELLINGEN > ONDERTITELING**) of een vergrote schermweergave (**VERGROTING**).



Een beschrijving van de eerste installatie vindt u in de uitgebreide gebruiksaanwijzing. Scan voor het downloaden de QR-code hieronder.



8. Probleemoplossing

Storingen kunnen voor de hand liggende oorzaken hebben, maar zijn soms ook het gevolg van defecte componenten.



Een overzicht van eventuele storingen en de oplossingen daarvan, vindt u in de uitgebreide gebruiksaanwijzing (zie QR-code in vorige hoofdstuk).

9. Productfiche



Scan de QR-code die overeenkomt met het model op het energielabel of in de gebruiksaanwijzing om het productgegevensblad te downloaden.



De termen HDMI, HDMI High-Definition Multimedia Interface, en het HDMI Logo zijn handelsmerken of geregistreerde handelsmerken van HDMI Licensing Administrator, Inc.



Geproduceerd onder licentie van Dolby Laboratories. Dolby, Dolby Audio en het dubbele-D-symbool zijn geregistreerde handelsmerken van Dolby Laboratories Licensing Corporation.

Andere handelsmerken zijn eigendom van hun respectievelijke eigenaars.

10. Reiniging

De levensduur van de smart-tv kan worden verlengd met behulp van de volgende maatregelen:

WAARSCHUWING!

Gevaar voor een elektrische schok!

Als de behuizing wordt geopend en onderdelen binnen in het apparaat worden aangeraakt, bestaat er levensgevaar door elektrische schokke!

- De behuizing van het toestel mag niet worden geopend. Het toestel bevat geen onderdelen die door de gebruiker kunnen worden onderhouden of gerepareerd. Koppel vóór het reinigen altijd de netstekker en alle aansluitkabels los.
- De hoogglanzende afwerking met pianolak is bedekt met een folie om de televisie te behoeden voor krassen. Verwijder de folie nadat u de televisie correct op de gewenste plaats heeft opgesteld.
- Als de pianolaklaag vuil wordt, neemt u eerst het stof af. Veeg het apparaat vervolgens zachtjes af met een schoonmaakdoek. Als u niet eerst het stof afneemt of te krachtig over de pianolaklaag veegt, kunnen er krassen ontstaan.
- Gebruik geen oplosmiddelen, bijtende of gasvormige schoonmaakmiddelen.
- Reinig het beeldscherm met een zachte, pluisvrije doek.
- Let erop dat er geen waterdruppels achterblijven op de smart-tv. Water kan blijvende verkleuringen veroorzaken.
- Om schade te voorkomen mag er in geen geval water in het apparaat binnendringen.
- Stel het beeldscherm niet bloot aan fel zonlicht of ultraviolette straling.
- Bewaar het verpakkingsmateriaal goed en gebruik alleen dit om de smart-tv te transporteren.

11. Opslag wanneer niet in gebruik

Wanneer u het tv-toestel langere tijd niet zult gebruiken, kunt u deze opbergen op een droge en koele plek. Let erop dat het apparaat dan beschermd is tegen stof en extreme temperatuurfluctuaties. Verwijder eerst alle aansluitingen en haal de batterijen uit de afstandsbediening.

12. Afvoer



Verpakking

Uw apparaat zit ter bescherming tegen transportschade in een verpakking. De verpakking bestaat uit materialen die milieuvriendelijk kunnen worden afgevoerd en vakkundig kunnen worden gerecycled.



Apparaat

Alle apparaten die zijn gemarkeerd met het hiernaast afgebeelde symbool, mogen bij af-danking niet bij het normale huisvuil worden gedaan.

Volgens richtlijn 2012/19/EU moet het apparaat aan het einde van zijn levensduur op een passende manier worden afgevoerd.

Hierbij worden voor hergebruik geschikte stoffen in het apparaat gerecycled, zodat belasting van het milieu en negatieve gevolgen voor de menselijke gezondheid worden voorkomen.

Geef het afgedankte apparaat af op een inzamel-punt voor afgedankte elektrische apparaten of bij een afvalsorteercentrum. Haal van tevoren de batterijen uit het apparaat en geef deze gescheiden bij een inzamelpunt voor oude batterijen af.

Neem voor meer informatie contact op met de milieudienst bij u ter plaatse of met uw gemeente.



Batterijen

Batterijen met het hiernaast afgebeelde symbool mogen niet bij het gewone huishoudelijke afval worden gedaan.

Overeenkomstig verordening 2023/1542 moeten batterijen aan het einde van hun levensduur op de juiste manier worden verwijderd.

Deze kunnen giftige zware metalen bevatten en zijn onderworpen aan de voorschriften m.b.t. het verwerken van gevaarlijk afval.

De chemische symbolen van de zware metalen zijn als volgt:

Cd = cadmium, Hg = kwikzilver, Pb = lood.

U bent wettelijk verplicht om oude batterijen en accu's na gebruik terug te geven. Lever daarom gebruikte batterijen en accu's gratis in bij een winkelier of een gemeentelijk inzamel-punt.

Batterijen en accu's kunnen stoffen bevatten die schadelijk zijn voor de menselijke gezondheid en het milieu. Alleen bij het gescheiden inzamelen en recyclen van oude batterijen en accu's kunnen de negatieve gevolgen worden vermeden.

Wees bijzonder voorzichtig bij de omgang met lithiumhoudende batterijen en accu's, omdat bij ondeskundig gebruik een verhoogde kans op brand bestaat. Plak daarom de polen af om een externe kortsluiting te vermijden.

Gebruik batterijen met lange levensduur of accu's om het ontstaan van afval door oude batterijen te verminderen.

Neem de instructies m.b.t. het bewaren in acht en vermijd het volledig leeglopen en opladen van de accu om de levensduur te verlengen.

Daarnaast mag u batterijen of elektrische en elektronische apparaten met batterijen of accu's niet in de openbare ruimte achterlaten om zwerfvuil te voorkomen. Ga na welke mogelijkheden er zijn om batterijen te hergebruiken in plaats van ze weg te gooien, bijvoorbeeld door de batterij te repareren.

13. Colofon

Copyright 2026

Stand: 18.03.2026

Alle rechten voorbehouden.

Deze gebruiksaanwijzing is auteursrechtelijk beschermd. Verveelvoudiging in mechanische, elektronische of welke andere vorm dan ook zonder schriftelijke toestemming van de fabrikant is verboden.

Het copyright berust bij de firma:

medion GmbH
Am Zehnthof 77
45307 Essen
Duitsland

Houd er rekening mee dat het bovenstaande adres geen retouradres is. Neem eerst contact op met onze klantenservice.

Índice

- 1. Información acerca de esta guía breve 1
- 2. Volumen de suministro 2
- 3. Indicaciones generales de uso y seguridad... 2
- 4. Indicaciones de seguridad 3
- 5. Información sobre la conformidad UE 7
- 6. Vista general del aparato 8
- 7. Puesta en servicio 10
- 8. Resolución de problemas..... 11
- 9. Ficha de datos del producto 11
- 10. Limpieza 11
- 11. Almacenamiento en caso de no utilizarse 11
- 12. Eliminación..... 12
- 13. Aviso legal 12

1. Información acerca de esta guía breve

Esta guía breve es una edición impresa resumida del manual de instrucciones completo.



¡ADVERTENCIA!

Lea atentamente las indicaciones de seguridad y el manual de instrucciones completo antes de la puesta en servicio. Preste atención a las advertencias que aparecen en el propio aparato y en el manual de instrucciones para evitar daños personales y materiales. Mantenga siempre la documentación al alcance de la mano y entréguela con el producto en caso de cesión a terceros, ya que es una parte esencial del mismo.



¿Dónde puedo encontrar el manual de instrucciones completo?

El manual de instrucciones completo está a su disposición escaneando el código QR adjunto para verlo y descargarlo.

¿Cómo me pongo en contacto con el servicio?

Encontrará los datos de contacto en el manual de instrucciones completo.



1.1. Explicación de los símbolos

Si una parte del texto está marcada con uno de los siguientes símbolos de advertencia, deberá evitarse el peligro descrito en el texto para prevenir las posibles consecuencias indicadas.

	¡PELIGRO! Advertencia de peligro de muerte inminente.
	¡ADVERTENCIA! ¡Advertencia de un posible peligro de muerte y/o graves lesiones irreversibles!
	¡ATENCIÓN! ¡Advertencia de posibles lesiones de grado medio o leve!
	¡AVISO! ¡Observe las instrucciones para evitar daños materiales!
	Información más detallada para el uso del aparato.
	¡Observe las indicaciones del manual de instrucciones!
	Debido al rango de frecuencia de 5 GHz de la solución LAN inalámbrica utilizada, el uso en países de la UE solo se permite dentro de edificios.
	¡ADVERTENCIA! ¡Advertencia de peligro por descarga eléctrica!
	¡ADVERTENCIA! ¡Advertencia de peligro por alto volumen!
	Clase de protección II Los aparatos eléctricos de la clase de protección II son aparatos que disponen de un aislamiento doble o reforzado continuo y que no tienen posibilidad de conexión de un conductor de puesta a tierra.

1.2. Uso conforme a lo previsto

Este es un equipo de la electrónica de consumo que también es adecuado para aplicaciones multimedia. Este aparato sirve para recibir y reproducir programas de televisión. Las distintas posibilidades de conexión permiten una ampliación adicional de las fuentes de recepción y reproducción (receptor, reproductor de DVD, grabadora de DVD, grabadora de vídeo, PC, etc.). Su aparato le ofrece diversas posibilidades de uso.

Este aparato ha sido diseñado exclusivamente para el uso particular y no está indicado para fines comerciales/industriales.

- Tenga en cuenta que cualquier uso indebido del aparato conlleva la pérdida de la garantía.
- No realice ninguna modificación en el aparato sin nuestra autorización, ni utilice ningún aparato suplementario que no haya sido suministrado o autorizado por nosotros.
- Utilice exclusivamente accesorios y recambios suministrados o autorizados por nosotros.
- Tenga en cuenta toda la información contenida en este manual de instrucciones, especialmente las indicaciones de seguridad. Cualquier otro uso que difiera del especificado en el presente manual se considerará indebido y puede provocar daños materiales y personales.
- No utilice el aparato en condiciones ambientales extremas.
- Este aparato solo es adecuado para el uso en interiores secos.
- Este aparato no es adecuado como monitor de datos para puestos de trabajo de oficina.



Tenga en cuenta que el aparato no es adecuado para el uso portátil y que solo debe operarse de forma fija en un lugar previsto para ello. En el uso portátil no puede garantizarse un funcionamiento correcto, ya que pueden producirse problemas de recepción o similares.

2. Volumen de suministro

Compruebe que el suministro esté completo y, si no fuera este el caso, avísenos dentro de un plazo de 14 días después de su compra.

Con el producto que ha adquirido recibirá lo siguiente:

- QLED Ultra HD smart-TV
- Mando a distancia (RC1855) incl. 2 pilas 1,5 V AAA
- Cable de conexión a la red eléctrica
- Adaptador AV
- Pies de apoyo con tornillos incluidos
- 2 x distanciadores VESA
- Documentación



¡PELIGRO!

¡Peligro de asfixia!

Las láminas de embalaje pueden tragarse o utilizarse de forma inadecuada con el consiguiente peligro de asfixia.

- Mantenga el material de embalaje (láminas, bolsas de plástico, etc.) fuera del alcance de los niños.

3. Indicaciones generales de uso y seguridad

	Seleccione una ubicación adecuada para el televisor. Colóquelo en un lugar limpio, alejado de fuentes de calor (sol, radiadores, chimeneas), plantas (polen, polvo, agua) y del suelo (riesgo de golpes, polvo).
	No coloque paños, papel ni otros materiales sobre los orificios de la parte superior e inferior del aparato ni en los laterales del mismo.
	Apague el televisor después de utilizarlo (no aplicable a los televisores OLED) y extraiga la clavija de enchufe cuando no lo esté utilizando (en el caso de los televisores OLED, déjelos en modo Standby antes de desenchufarlos).
	Guarde bien el mando a distancia, mantenga los líquidos alejados del mismo y compruebe periódicamente el estado de las pilas para evitar la corrosión de los contactos.
	Limpie la pantalla con un paño suave y seco después de apagar el televisor y haberlo desenchufado. Evite el uso de limpiacristales y otros productos de limpieza domésticos.

4. Indicaciones de seguridad

4.1. Seguridad operativa

- Antes del primer uso compruebe que el aparato no presenta daños. Un aparato defectuoso o dañado no debe ponerse en servicio.
- Este aparato puede ser utilizado por niños a partir de los 8 años y por personas con discapacidades físicas, sensoriales o mentales y por aquellas que no tengan la suficiente experiencia o conocimientos, siempre que sean supervisadas o hayan recibido las correspondientes instrucciones sobre el manejo seguro y hayan comprendido los peligros resultantes.
- Los niños no deben jugar con el aparato. La limpieza y el mantenimiento que debe realizar el usuario no deben ser ejecutados por niños sin supervisión.



¡PELIGRO!

¡Peligro de asfixia!

¡El material de embalaje no es un juguete! Las láminas de embalaje pueden tragarse o utilizarse de forma inadecuada con el consiguiente peligro de asfixia.

- Mantenga el material de embalaje (láminas, bolsas de plástico, etc.) fuera del alcance de los niños.



¡ADVERTENCIA!

¡Peligro de descarga eléctrica!

¡Peligro de descarga eléctrica, cortocircuito e incendio!

- Nunca abra la carcasa de la Smart TV ni introduzca objetos de ningún tipo en el interior de la misma por sus ranuras y orificios.



¡ADVERTENCIA!

¡Sobrecalentamiento! ¡Peligro de incendio!

¡Un sobrecalentamiento puede ocasionar daños en la Smart TV y suponer un peligro de incendio!

- Las ranuras y los orificios del televisor sirven para fines de ventilación. No cubra estos orificios, p. ej., con periódicos, manteles, cortinas, etc.
- No ejerza presión sobre la pantalla. Existe peligro de que se rompa el cristal de la pantalla.
- El mando a distancia dispone de un diodo infrarrojo de la clase 1. No mire el LED con dispositivos ópticos.



¡ATENCIÓN!

¡Peligro de sufrir lesiones!

¡Peligro de sufrir lesiones en caso de romperse la pantalla!

- No toque la pantalla con los dedos ni con objetos punzantes para evitar daños.
- Recoja los añicos con guantes de protección.
- A continuación, lávese las manos con jabón, ya que no puede descartarse la posibilidad de que se hayan derramado productos químicos.
- Envíe las fracciones de la pantalla rota a su centro de asistencia técnica para que proceda a una eliminación correcta.
 - En caso de emergencia, desconecte inmediatamente el aparato y vuelva a utilizarlo solo cuando haya sido verificado por una persona capacitada o por el servicio de atención al cliente. Se considera situación de emergencia cuando, entre otros, p. ej. sale humo o ruidos inusuales del aparato, ha penetrado agua o el cable de alimentación o la carcasa se han dañado.

Diríjase al servicio de atención al cliente en los siguientes casos:

- el cable de alimentación está fundido o dañado;
- ha penetrado líquido en el aparato;

- el aparato no funciona correctamente;
- el aparato se ha caído o la carcasa está dañada;
- sale humo del aparato.

4.2. Lugar de colocación

- El montaje mural del televisor no debe exceder una altura de 2 m. El aparato debe montarse en superficies sólidas como cemento u hormigón.
- Durante las primeras horas de funcionamiento, los aparatos nuevos pueden desprender un olor típico, inevitable pero no peligroso, que con el transcurso del tiempo irá disminuyendo. Para contrarrestar la formación de olores, le recomendamos ventilar la estancia periódicamente. En el desarrollo del producto nos hemos asegurado de que permanezca notablemente por debajo de los valores límite vigentes.
- Mantenga su Smart TV y todos los equipos conectados alejados de la humedad y evite el polvo, el calor y la radiación solar directa. El incumplimiento de estas indicaciones puede provocar averías o daños en la Smart TV.
- No haga funcionar su aparato al aire libre, puesto que influencias externas, como lluvia, nieve, etc., podrían dañarlo.
- El aparato no debe exponerse a gotas o salpicaduras de agua. No coloque recipientes llenos de líquidos (como jarrones o similares) sobre o cerca del aparato. El recipiente podría volcar y el líquido podría perjudicar la seguridad eléctrica.



¡AVISO!

¡Peligro de daños!

En el caso de velas u otras llamas abiertas, existe peligro de sufrir lesiones.

- Mantenga en todo momento las velas u otras llamas abiertas alejadas de este producto para evitar la propagación del fuego.

- Procure que las distancias hasta las paredes del armario sean suficientemente grandes. Mantenga una distancia mínima de 10 cm alrededor del aparato para garantizar una ventilación suficiente.
- Evite deslumbramientos, reflejos y contrastes de claridad-oscuridad demasiado fuertes para proteger su vista.
- La distancia de visión óptima es 3 veces la diagonal de pantalla.



¡PELIGRO!

¡Peligro de sufrir lesiones! ¡Peligro de muerte!

Coloque su televisor solo sobre bases estables. La caída de televisores puede provocar lesiones graves e incluso la muerte. Muchas lesiones, sobre todo en niños, pueden evitarse tomando las siguientes medidas de precaución.

- Coloque todos los componentes sobre una base estable, nivelada y sin vibraciones para evitar la caída de la Smart TV.
- Utilice solo los pies y los tornillos suministrados con el televisor.
- Utilice solo muebles que garanticen un uso seguro del televisor.
- Procure que el televisor no sobresalga por encima de los cantos del mueble.
- No coloque el televisor sobre muebles más elevados o altos, como armarios suspendidos o estanterías, sin fijarlos ambos, el mueble y el televisor, de forma segura y estable.
- No coloque tapetes ni similares debajo del televisor para garantizar un apoyo seguro.
- Advierta a los niños de los peligros que pueden derivarse de subirse a muebles en caso de que intenten llegar al televisor o sus elementos de mando.

En caso de que almacene o traslade el televisor, observe también las indicaciones de seguridad citadas arriba.

4.3. Reparación

- Encargue la reparación de su Smart TV únicamente a personal técnico cualificado.
- En caso de que sea necesario realizar una reparación, diríjase exclusivamente a nuestros colaboradores de servicio técnico autorizados.
- Asegúrese de que únicamente se utilicen piezas de repuesto indicadas por el fabricante. El uso de piezas de repuesto no adecuadas puede provocar daños en el aparato o suponer un riesgo de incendio.

4.4. Temperatura ambiente

- El aparato puede funcionar a una temperatura ambiente de +5 °C a +35 °C y con una humedad relativa del aire del 20 % al 85 % (sin condensación).
- Cuando está desconectada, la Smart TV puede almacenarse a temperaturas de entre -20 °C y +60 °C.
- Mantenga una distancia de un metro como mínimo frente a fuentes de interferencias de alta frecuencia y magnéticas (televisores, altavoces, teléfonos móviles, etc.) para evitar problemas de funcionamiento.
- En caso de tormenta o si el aparato no va a utilizarse durante mucho tiempo, desconéctelo de la toma de corriente y desenchufe el cable de antena del conector hembra para antenas.



¡AVISO!

¡Peligro de daños!

En caso de grandes variaciones de temperatura o humedad, puede formarse humedad dentro de la Smart TV por condensación y esta puede provocar un cortocircuito eléctrico.

- Después de transportar la Smart TV, espere hasta que esta tenga la temperatura ambiente antes de ponerla en funcionamiento.

4.5. Seguridad al conectar

4.5.1. Alimentación eléctrica

- Incluso en estado desactivado, algunas piezas del aparato siguen bajo tensión. Para interrumpir la alimentación eléctrica a la Smart TV o bien para desconectar el aparato completamente de la tensión, desenchúfelo de la red eléctrica. Desenchufe para ello la clavija de la toma de corriente.



¡PELIGRO!

¡Peligro de descarga eléctrica!

¡Con la carcasa abierta existe peligro de muerte a causa de descarga eléctrica!

- No abra la carcasa del aparato. No contiene ninguna pieza que deba someterse a mantenimiento.
- Enchufe la Smart TV solo en tomas de corriente con toma a tierra con 100 - 240 V ~ 50/60 Hz. Si no está seguro de la alimentación eléctrica en el lugar de instalación, consulte a su compañía eléctrica.
- La toma de corriente siempre debe ser fácilmente accesible para poder extraer la clavija de enchufe rápidamente de la misma en caso de una situación de emergencia.
- Para interrumpir la alimentación eléctrica al televisor, extraiga la clavija de enchufe de la toma de corriente.
- Para más seguridad recomendamos el uso de una protección contra sobretensión de la red eléctrica para proteger su Smart TV de daños debidos a picos de tensión o rayos.
- Tienda los cables de forma que nadie pueda pisarlos ni tropezar con ellos.
- No coloque ningún objeto sobre los cables, ya que podrían dañarse.
- No toque la clavija con las manos mojadas.
- Agarre siempre la clavija por la carcasa y nunca la extraiga de la toma de corriente tirando del cable.

- Tenga en cuenta que el televisor sigue consumiendo corriente en el modo standby.



En caso de que el aparato se desconecte en el modo USB (Medioplayer), en el modo HbbTV opcional o en el funcionamiento LAN/WLAN opcional (Medioplayer/Portal) a causa de una descarga eléctrica y se reinicie de nuevo, no podrá restablecer el último estado operativo automáticamente. Vuelva a iniciar los medios o aplicaciones correspondientes.

Es posible que los últimos ajustes de usuario realizados no pueden restaurarse a causa de una descarga estática, que provoca el apagado del televisor, ya que estos solo se guardan 5 minutos después de un cambio de programa.



Todos los dispositivos multimedia que se conecten a las correspondientes conexiones del televisor deben cumplir los requisitos de la Directiva de baja tensión.

4.6. Manipulación de pilas



¡ADVERTENCIA! **¡Peligro de explosión!**

Las pilas pueden contener sustancias inflamables y derramarse, calentarse excesivamente, encenderse o incluso explotar.

- Procure una manipulación correcta para evitar daños en su aparato y a su salud.

Por ello, es imprescindible observar las siguientes indicaciones:

- Mantenga a los niños alejados de las pilas.
En caso de ingestión de pilas, solicite inmediatamente asistencia médica.
- Nunca cargue las pilas (a menos que se indique expresamente).
- Nunca descargue las pilas mediante una elevada potencia de salida.
- Nunca cortocircuite las pilas.
- Nunca exponga las pilas a un sobrecalentamiento excesivo, como luz solar, fuego o similares.

- No desarme ni deforme las pilas. Podría sufrir lesiones en las manos o los dedos, o el líquido de la batería podría penetrar en los ojos o la piel. En caso de que esto ocurra, limpie los puntos correspondientes con abundante agua limpia y solicite inmediatamente asistencia médica.
- Evite golpes fuertes y sacudidas.
- Nunca intercambie la polaridad.
- Procure que los polos positivo (+) y negativo (-) se utilicen correctamente para evitar cortocircuitos.
- No mezcle pilas nuevas y viejas ni pilas de distinto tipo, ya que esto podría provocar funcionamientos incorrectos en su aparato. Además, la pila más débil podría descargarse demasiado.
- Extraiga las pilas gastadas inmediatamente del aparato.
- Extraiga las pilas del aparato si no se va a utilizar durante un periodo prolongado.
- Sustituya todas las pilas gastadas de un aparato simultáneamente por pilas nuevas del mismo tipo.
- Aísle los contactos de las pilas con una cinta adhesiva si desea almacenar o eliminar las pilas.
- En caso necesario, limpie los contactos de las pilas y del aparato antes de insertarlas.
- Si se ha derramado líquido de las pilas, utilice guantes de protección y limpie bien los contactos.

5. Información sobre la conformidad UE

Por la presente, medion GmbH declara que el tipo de equipo inalámbrico MD 855680 cumple la directiva 2014/53/UE (Directiva sobre la comercialización de equipos radioeléctricos), así como la directiva 2009/125/CE (Directiva sobre diseño ecológico) y la directiva 2011/65/UE (Directiva sobre restricciones de sustancias peligrosas). El texto completo de la declaración de conformidad UE está disponible en la siguiente dirección de Internet: www.medion.com/conformity



Debido al rango de frecuencia de 5 GHz de la solución LAN inalámbrica instalada, el uso en países de la UE (véase tabla) solo se permite dentro de edificios.

				
AT	BE	BG	CZ	DK
EE	FR	DE	IS	IE
IT	EL	ES	CY	LV
LI	LT	LU	HU	MT
NL	NO	PL	PT	RO
SI	SK	TR	FI	SE
CH	UK(NI)	HR		

AT = Austria, BE = Bélgica, BG = Bulgaria,, CZ = Chequia, DK = Dinamarca, EE = Estonia, FR = Francia, DE = Alemania, IS = Islandia, IE = Irlanda, IT = Italia, EL = Grecia, ES = España, CY = Chipre, LV = Letonia, LI = Liechtenstein, LT = Lituania, LU = Luxemburgo, HU = Hungría, MT = Malta, NL = Países Bajos, NO = Noruega, PL = Polonia, PT = Portugal, RO = Rumanía, SI = Eslovenia, SK = Eslovaquia, TR = Turquía, FI = Finlandia, SE = Suecia, CH = Suiza, UK(NI) = Irlanda del Norte, HR = Croacia

5.1. Información sobre wifi

Wifi		
Rango de frecuencia	2,4 GHz/5 GHz	
Wifi estándar	802.11 a/b/g/n/ac	
Codificación	WEP/WPA/WPA2	
Rango de frecuencia/MHz	Canal	Potencia de emisión máx./dBm
2400-2483,5	1-14	19
5150-5250	36-48	17
5250-5350	52-64	17
5470-5725	100-140	17
Bluetooth		
Potencia de emisión máx.	13 dBm a 2,4 GHz	

6. Vista general del aparato

6.1. Parte delantera

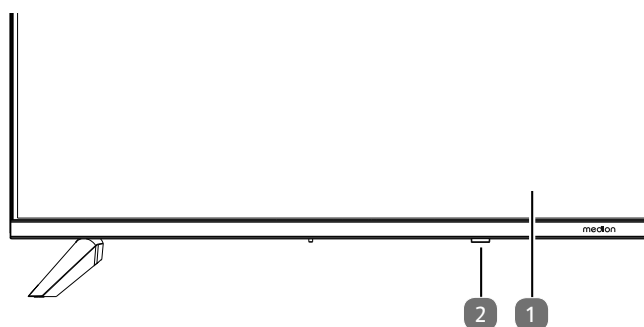

1. Pantalla LCD
2. Indicador de servicio: se ilumina en rojo cuando el aparato se halla en el modo standby.
Sensor de infrarrojos: campo de recepción para las señales de infrarrojos del mando a distancia.

6.2. Parte trasera y lado derecho

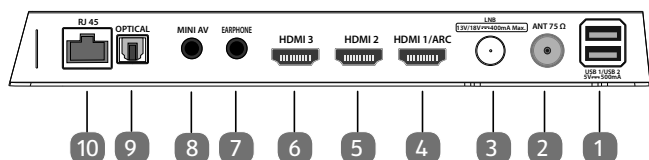

1. **USB 1/ USB 2 (5V $\overline{=}$ 500mA)**: puertos USB para conectar medios de almacenamiento externos para la reproducción multimedia.
2. **ANT 75ΩF**: conexión de antena (DVB-T/DVB-T2 HD/ DVB-C/analógica)
3. **LNB (13 V/18 V $\overline{=}$ 400 mA Max.)**: para conectar la antena (satélite)
4. **HDMI1/ARCC**: conexión HDMI para dispositivos con salida HDMI (se puede utilizar para ARC)
5. **HDMI2**: conexión HDMI para aparatos con salida HDMI
6. **HDMI3**: conexión HDMI para aparatos con salida HDMI
7. **EARPHONE**: para conectar unos auriculares con un conector jack de 3,5 mm
8. **MINI AV**: entrada de audio/vídeo (mediante el adaptador RCA suministrado)
9. **OPTICAL**: salida de audio digital (SPDIF óptica)
10. **RJ45**: puerto de red para conexión a Internet (LAN)

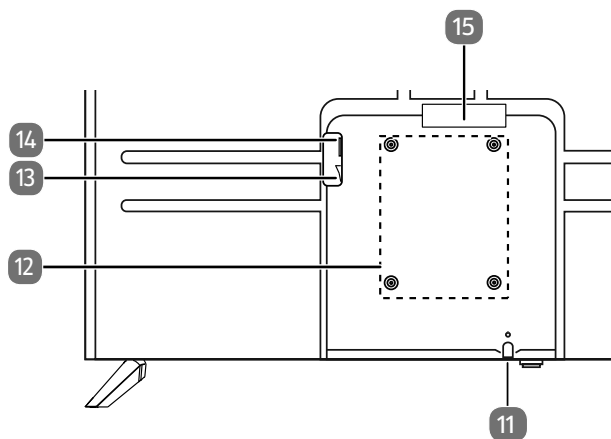

11. : encender y apagar el aparato
12. Orificios de fijación para soporte de pared norma Vesa, distancia entre orificios 200 x 300 mm



Soporte de pared no incluido en el volumen de suministro. Antes de montar el soporte mural, atornille los dos separadores VESA en los dos orificios de montaje superiores para compensar la diferencia de altura con los dos inferiores. Para el montaje, asegúrese de que se usan tornillos M6. La longitud máxima de los tornillos equivale a la suma del grosor del soporte de pared más 8 mm. El montaje mural del televisor no debe exceder una altura de 2 m. El aparato debe montarse en superficies sólidas como cemento u hormigón.

13. Interruptor de encendido
14. Conexión para enchufe de alimentación
15. **COMMON INTERFACE (CI+)**: ranura para tarjetas de televisión de pago

6.3. Mando a distancia

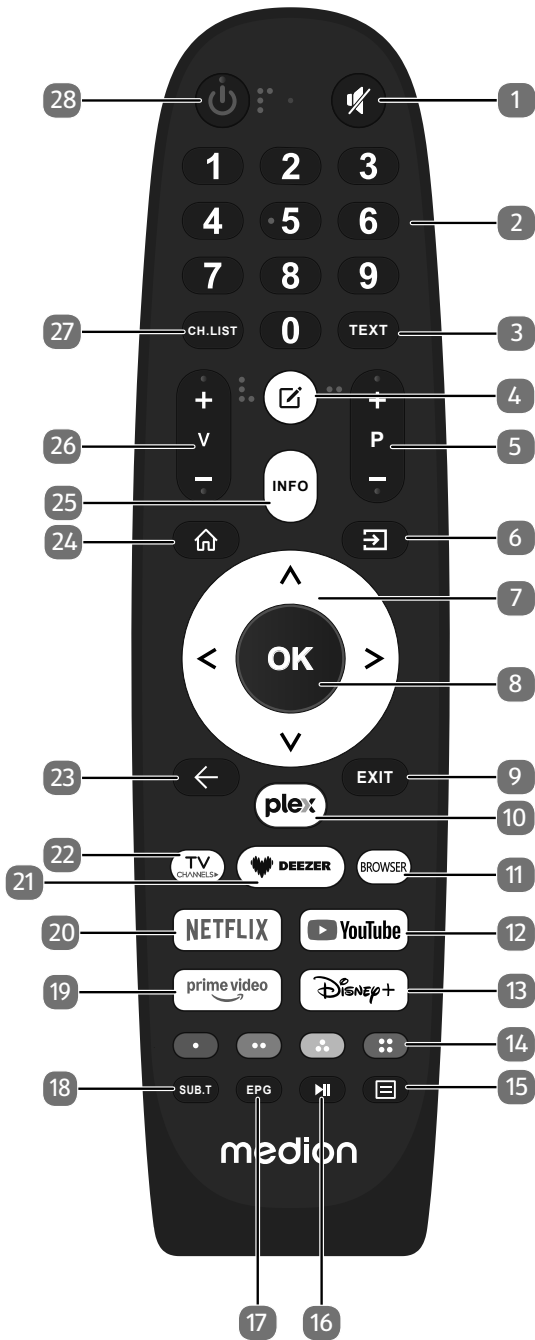

1. **🔇**: modo silencioso
2. Teclas numéricas:
TV: selección de canal, teletexto: selección de página
3. **TEXT**: conectar y desconectar el teletexto
4. **📄**: tecla multifunción para opciones definidas por el usuario
5. **P-/+**: teclas de selección de canal (TV); seleccionar página siguiente (+)/anterior (-) (teletexto)
6. **📺 (SOURCE)**: seleccionar la señal de entrada de aparatos conectados

7. Tecla de dirección **▲**: subir dentro del menú
TV digital: Selección de programas hacia arriba (+), teletexto: seleccionar página anterior;
tecla de dirección **▼**: bajar dentro del menú/acceder a la página de búsqueda,
TV digital: Selección del programa hacia abajo (-); teletexto: seleccionar página siguiente;
tecla de dirección **◀**: ir a la izquierda dentro del menú
TV digital: seleccionar barra de información del programa actual, teletexto: ir a la subpágina;
tecla de dirección **▶**: ir a la derecha dentro del menú
TV digital: seleccionar barra de información del programa actual, teletexto: ir a la subpágina
8. **OK**: confirmar la selección en determinados menús
TV digital: mostrar información ampliada en la barra de información
9. **EXIT**: salir del menú
10. **PLEX**: abrir la aplicación de Plex
11. **BROWSER**: abrir el navegador de Internet
12. **YOUTUBE**: abrir la aplicación de YouTube
13. **DISNEY+**: abrir la aplicación de Disney+
14. **Tecla roja (·)**: para teletexto o menús, HbbTV
Tecla verde (··): para teletexto o menús, HbbTV
Tecla amarilla (···): para teletexto o menús, HbbTV
Tecla azul (::): para teletexto o menús, HbbTV



Para mejorar la accesibilidad, las teclas de colores están provistas de marcas.

15. **☰**: abrir menú
16. **▶||**: Reproducción multimedia: menú superpuesto para las funciones de reproducción/grabación PVR
17. **EPG**: TV digital: abrir la guía electrónica de programación
18. **SUB.T**: DTV/satélite/navegador de medios: función de subtítulos
19. **PRIME VIDEO**: abrir la aplicación de Amazon Prime Video
20. **NETFLIX**: abrir la aplicación de Netflix
21. **DEEZER**: abrir la aplicación de Deezer
22. **TV CHANNELS**: cambio al modo TV
23. **◀**: retroceder un paso dentro de un menú
24. **🏠**: abrir la pantalla de inicio
25. **INFO**: TV digital: mostrar información (p. ej., número de canal actual).
26. **V-/+**: subir (+) o bajar (-) el volumen
27. **CH.LIST**: abrir/cerrar la lista de canales
28. **🔌**: encender/apagar la smart TV (encender/apagar el modo standby).

7. Puesta en servicio



Es imprescindible que lea las indicaciones de seguridad antes de realizar la puesta en servicio.

7.1. Desembalaje

- Antes de proceder al desembalaje, elija un lugar adecuado para la instalación.
- Abra la caja con mucho cuidado para evitar dañar el aparato. Se podrían producir daños si para abrirla se utiliza un cuchillo con una hoja larga.
- Retire completamente todo el material de embalaje.
- El embalaje contiene diferentes piezas pequeñas (pilas, etc.). Manténgalas alejadas de los niños, ya que existe peligro de que se las traguen.
- Guarde bien el material de embalaje y utilícelo únicamente para transportar el televisor.

⚠ ¡PELIGRO!

¡Peligro de asfixia!

Las láminas de embalaje pueden tragarse o utilizarse de forma inadecuada con el consiguiente peligro de asfixia.

- Mantenga el material de embalaje (láminas, bolsas de plástico, etc.) fuera del alcance de los niños.

7.2. Montaje

Fije el pie tal y como se muestra en la figura. Realice este paso antes de conectar la smart-TV.

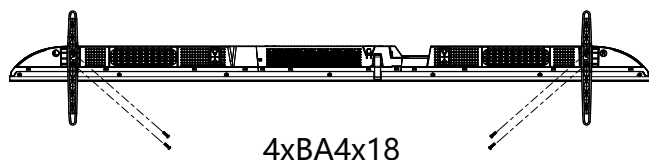

7.3. Colocación de las pilas en el mando a distancia

- ▶ Retire la cubierta del compartimento de las pilas de la parte trasera del mando a distancia.
- ▶ Coloque dos pilas del tipo R03/AAA/1,5 V en el compartimento de las pilas del mando a distancia. Al hacerlo, observe la polaridad de las pilas (marcada en la base del compartimento de las pilas).
- ▶ Cierre el compartimento de las pilas.

⚠ ¡AVISO!

¡Peligro de daños!

Si no lo utiliza durante un periodo largo de tiempo, el mando a distancia podría resultar dañado por la salida del líquido de las pilas.

- Saque las pilas del mando a distancia cuando no vaya a utilizar el aparato durante un tiempo.

7.4. Conexión de la antena

Su televisor LCD es compatible con diferentes señales de antena. En la conexión con la denominación **ANT 75Ω** puede alimentar las siguientes señales de imagen:

- mediante un cable analógico/una antena doméstica analógica;
 - mediante una antena DVB-T/DVB-T2¹;
 - mediante una conexión DVB-C¹.
- ▶ Conecte un cable de antena, bien de la antena doméstica/de una conexión de cable analógica, de la antena DVB-T o bien de la conexión DVB-C, en la conexión de antena del televisor LCD.

En la conexión con la denominación **LNB** dispone además de la posibilidad de conectar una antena parabólica digital.

- ▶ Enrosque el conector F de un cable de antena coaxial en la conexión del smart-TV.

7.5. Conexión de la alimentación eléctrica

- ▶ Conecte la clavija de enchufe del aparato en una toma de corriente de fácil acceso de 100 - 240 V ~ 50/60 Hz. Utilice únicamente el cable de alimentación suministrado con este aparato.

7.6. Encendido y apagado de la smart TV

- ▶ El aparato se encuentra en modo de espera tan pronto como se conecta el enchufe a la toma de corriente y se enciende el interruptor de alimentación.
- ▶ Para encender el aparato, pulse:
 - en el mando a distancia, la tecla de standby/encendido;
 - en el aparato, la tecla
- ▶ Con la tecla de encendido/standby del mando a distancia puede volver a poner el aparato en modo standby. Así, el aparato estará apagado, aunque seguirá consumiendo energía

7.7. Encendido del aparato por primera vez

Cuando encienda su aparato por primera vez, accederá directamente al modo de instalación.

- ▶ Utilice las teclas de flecha y la tecla **OK** para seleccionar y confirmar las opciones correspondientes. Con la tecla puede retroceder un paso en el menú.

¹ Este servicio debe estar disponible en su región.

7.7.1. Función auxiliar para personas con discapacidad visual y auditiva

En el menú **TODAS LAS CONFIGURACIONES > ACCESIBILIDAD** encontrará una serie de funciones para mejorar la comprensibilidad para personas con discapacidad visual y auditiva. Aquí puede activar, por ejemplo, la descripción verbal de las imágenes (**TIPO DE AUDIO > DESCRIPCIÓN DE AUDIO**), la función de subtítulos (**CONFIGURACIÓN DE LOS SUBTÍTULOS > SUBTÍTULOS**) o una representación ampliada de la pantalla (**AMPLIFICACIÓN DE PANTALLA**).



Encontrará una descripción detallada de la primera instalación en el manual de instrucciones completo. Para la descarga escanee el código QR siguiente.



8. Resolución de problemas

A veces, los fallos de funcionamiento pueden deberse a causas banales, pero a veces también a componentes defectuosos.



Encontrará un listado con posibles funciones incorrectas y sus soluciones en el manual de instrucciones completo (v. código QR en el capítulo anterior).

9. Ficha de datos del producto



Escanee el código QR que coincide con el modelo en la etiqueta energética o alternativamente en las instrucciones de funcionamiento para descargar la hoja de datos del producto.



Los términos HDMI, HDMI High-Definition Multimedia Interface y el logotipo HDMI son marcas o marcas registradas de HDMI Licensing Administrator, Inc.



Fabricado con la licencia de Dolby Laboratories. Dolby, Dolby Audio y el símbolo de la doble D son marcas comerciales registradas de Dolby Laboratories Licensing Corporation.

En cuanto a otras marcas registradas, son propiedad de su respectivo propietario.

10. Limpieza

¡ADVERTENCIA!

¡Peligro de descarga eléctrica!

¡Si la carcasa está abierta y en caso de contacto con las piezas que se hallan en el aparato, existe peligro de muerte a causa de descarga eléctrica!

- No abra la carcasa del aparato. No contenga ninguna pieza que deba someterse a mantenimiento. ¡Antes de la limpieza, desconecte siempre la clavija de enchufe y todos los cables de conexión!

Puede prolongar la vida útil de la Smart TV mediante las siguientes medidas:

- En el pulido efecto espejo hay láminas de protección para proteger el televisor frente a arañazos. Retire las láminas una vez haya instalado correctamente el televisor.
- En caso de que el pulido efecto espejo esté sucio, limpie primero el polvo del mismo. A continuación, frótelo suavemente con un paño de limpieza. En caso de que primero no retire el polvo o frote demasiado fuerte el pulido efecto espejo, este podría rayarse.
- No utilice disolventes, productos de limpieza cáusticos ni aerosoles.
- Limpie la pantalla con un paño suave que no deje pelusa.
- Asegúrese de que no queden gotas de agua en la Smart TV. El agua puede provocar manchas permanentes.
- Para evitar daños en el aparato, en ningún caso debe penetrar agua en el interior del aparato.
- No exponga la pantalla a una luz solar potente ni a radiación ultravioleta.
- Guarde bien el material de embalaje y utilícelo únicamente para transportar la Smart TV.

11. Almacenamiento en caso de no utilizarse

En caso de que no vaya a utilizar el televisor durante un tiempo prolongado, almacénalo en un lugar seco y fresco y procure que esté protegido contra el polvo y oscilaciones de temperatura extremas. Retire previamente todas las conexiones y extraiga las baterías del mando a distancia.

12. Eliminación



Embalaje

Su aparato se envía embalado para protegerlo de posibles daños durante el transporte. Los embalajes están hechos con materiales que pueden desecharse de forma respetuosa con el medio ambiente y llevarse a un punto de reciclaje..



Aparato

Todos los aparatos antiguos marcados con el símbolo adjunto no deben eliminarse con la basura doméstica normal.

De acuerdo con la Directiva 2012/19/UE, al final de su vida útil el aparato debe llevarse a un punto de recogida de residuos adecuado.

De este modo, es posible reutilizar o reciclar los materiales y componentes reutilizables del aparato y proteger el medioambiente, así como los efectos negativos en la salud de las personas.

Lleve el aparato usado a un punto de reciclaje o de recogida de aparatos eléctricos y electrónicos. Extraiga previamente las pilas del aparato y entréguelas separadas a un punto de reciclaje de pilas usadas.

Para más información diríjase a la empresa municipal de recogida de residuos o a las autoridades locales pertinentes.



Pilas

Todas las pilas marcadas con este símbolo no deben eliminarse con la basura doméstica normal.

De acuerdo con el Reglamento 2023/1542, las pilas deben llevarse a un punto de recogida de residuos adecuado al final de su vida útil.

Pueden contener metales pesados tóxicos y están sujetas a un tratamiento de residuos peligrosos.

Los símbolos químicos de los metales pesados son los siguientes:

Cd = cadmio, Hg = mercurio, Pb = plomo.

Usted tiene la obligación legal de devolver las pilas y las baterías gastadas después de su uso. Por lo tanto, devuelva las pilas y baterías usadas sin coste alguno a un minorista o a un punto de recogida municipal.

Las pilas y baterías pueden contener sustancias nocivas para la salud y el medioambiente. Los efectos negativos solo pueden evitarse si las pilas y baterías usadas se recogen y reciclan por separado.

Tenga especial cuidado al manipular pilas y baterías que contengan litio, ya que existe un mayor riesgo de incendio si se utilizan de forma incorrecta. Cubra los polos con cinta adhesiva para evitar un cortocircuito externo.

Utilice pilas de larga duración o baterías para reducir la generación de residuos de pilas usadas.

Siga las instrucciones de almacenamiento y evite descargar y recargar completamente la batería para prolongar su vida útil.

Además, no debe dejar pilas ni aparatos eléctricos y electrónicos con pilas o baterías en zonas públicas para evitar el abandono de basura. Compruebe qué opciones tiene para reutilizar las pilas en lugar de desecharlas, por ejemplo, repararlas.

13. Aviso legal

Copyright 2026

Versión: 18.03.2026

Reservados todos los derechos.

Este manual de instrucciones está protegido por derechos de autor.

Queda prohibida la reproducción mecánica, electrónica o de cualquier otro tipo sin la autorización por escrito del fabricante.

El copyright pertenece a la empresa:

medion GmbH
Am Zehnthof 77
45307 Essen
Alemania

Tenga en cuenta que la dirección indicada arriba no es una dirección para devoluciones. Póngase siempre primero en contacto con nuestro servicio de atención al cliente.

Contenuto

1.	Informazioni relative alla presente guida rapida	1
2.	Contenuto della confezione.....	2
3.	Istruzioni generali per l'uso e la sicurezza.....	2
4.	Indicazioni di sicurezza	3
5.	Informazioni sulla conformità UE.....	7
6.	Panoramica dell'apparecchio	8
7.	Messa in funzione	10
8.	Risoluzione dei problemi	11
9.	Scheda prodotto	11
10.	Pulizia	11
11.	Conservazione in caso di inutilizzo	11
12.	Smaltimento.....	12
13.	Note legali	12

1. Informazioni relative alla presente guida rapida

Questa guida rapida è una versione cartacea breve delle istruzioni per l'uso complete.



AVVERTENZA!

Leggere attentamente le avvertenze sulla sicurezza e le istruzioni per l'uso complete prima della messa in funzione. Osservare le avvertenze riportate sull'apparecchio e nelle istruzioni per l'uso per evitare danni a persone e cose. La documentazione è parte integrante dell'apparecchio. Essa deve essere tenuta sempre a portata di mano e in caso di cessione dell'apparecchio a terzi deve essere consegnata al nuovo proprietario insieme all'apparecchio.



Dove posso trovare le istruzioni per l'uso complete?

Le istruzioni per l'uso complete possono essere consultate e scaricate scansionando il codice QR a fianco.

Come posso contattare il servizio di assistenza?

I dati di contatto sono riportati nelle istruzioni per l'uso complete.



1.1. Legenda

Quando un paragrafo è contrassegnato da uno dei seguenti simboli di avvertimento, per prevenire le possibili conseguenze descritte è necessario evitare il pericolo indicato nel testo.

	PERICOLO! Avviso di pericolo letale immediato!
	AVVERTENZA! Avviso di un possibile pericolo letale e/o del pericolo di gravi lesioni irreversibili!
	ATTENZIONE! Avviso di possibili lesioni di media o lieve entità!
	AVVISO! Seguire le indicazioni al fine di evitare danni alle cose!
	Segnalazione di ulteriori informazioni sull'utilizzo del dispositivo.
	Osservare gli avvisi nelle istruzioni per l'uso.
	A causa della banda di frequenza a 5 GHz della soluzione Wireless LAN utilizzata, in tutti i paesi UE ne è consentito l'utilizzo solo all'interno di edifici.
	AVVERTENZA! Segnalazione di pericolo di scosse elettriche.
	AVVERTENZA! Segnalazione di pericolo a causa di volume alto!
	Classe di protezione II Gli apparecchi elettrici della classe di protezione II possiedono un isolamento doppio e/o rinforzato permanente e non hanno possibilità di allacciamento per un conduttore di terra.

1.2. Utilizzo conforme

Questo è un apparecchio informatico ed è idoneo anche ad applicazioni multimediali. L'apparecchio serve per ricevere e riprodurre programmi televisivi. Le molteplici connessioni consentono di espandere ulteriormente le sorgenti di ricezione e riproduzione (ricevitore, lettore DVD, registratore DVD, videoregistratore, PC ecc.). L'apparecchio offre molteplici possibilità di utilizzo.

L'apparecchio è destinato esclusivamente all'utilizzo privato e non a quello industriale/commerciale.

Attenzione, in caso di utilizzo non conforme, la garanzia decade.

- Non modificare l'apparecchio senza la nostra autorizzazione e non utilizzare dispositivi ausiliari non approvati o non forniti da noi.
- Utilizzare esclusivamente pezzi di ricambio e accessori forniti o approvati da noi.
- Attenersi a tutte le indicazioni fornite dalle presenti istruzioni per l'uso e in particolare alle indicazioni di sicurezza. Qualsiasi altro utilizzo è considerato non conforme e può provocare danni alle persone o alle cose.
- Non utilizzare l'apparecchio in condizioni ambientali estreme.
- L'apparecchio è predisposto soltanto per l'utilizzo in ambienti interni asciutti.
- L'apparecchio non è idoneo come monitor di dati per postazioni di lavoro.



Tenere presente che il dispositivo non è adatto all'uso mobile e deve essere utilizzato solo in posizione fissa in un luogo designato. In caso di utilizzo mobile, non è possibile garantire un funzionamento perfetto, in quanto potrebbero verificarsi problemi di ricezione o simili.

2. Contenuto della confezione

Verificare l'integrità della confezione e comunicare l'eventuale incompletezza della fornitura entro 14 giorni dall'acquisto.

La confezione del prodotto acquistato include:

- Televisore Smart QLED Ultra HD
- Telecomando (RC1855) comprensivo di 2 pile da 1,5V AAA
- Cavo di alimentazione
- Adattatore AV
- Piedi di supporto, incluse viti
- 2 distanziali VESA
- Documentazione

PERICOLO!

Pericolo di soffocamento!

Le pellicole utilizzate per l'imballaggio possono essere inghiottite o utilizzate in modo improprio con conseguente rischio di soffocamento!

- Tenere il materiale di imballaggio, come le pellicole o i sacchetti di plastica, fuori dalla portata dei bambini

3. Istruzioni generali per l'uso e la sicurezza

	Scegliere una posizione adatta per il televisore. Posizionarlo in un luogo pulito, lontano da fonti di calore (sole, termosifoni, caminetti), piante (polline, polvere, acqua) e pavimento (rischio di urti, polvere).
	Non collocare panni, carta o altri materiali sulle aperture della parte superiore, inferiore o laterale dell'apparecchio.
	Spegnere il televisore dopo l'uso (questo non vale per i televisori OLED) e staccare la spina di alimentazione se si prevede di non utilizzarlo a lungo (per i televisori OLED, lasciarli in modalità standby prima di scollegarli dalla rete elettrica).
	Conservare con cura il telecomando, tenerlo lontano dai liquidi e controllare regolarmente lo stato delle batterie per evitare la corrosione dei contatti.
	Pulire lo schermo con un panno morbido e asciutto dopo aver spento il televisore e averlo scollegato dall'alimentazione. Evitare l'uso di detersivi per vetri e altri detersivi domestici.

4. Indicazioni di sicurezza

4.1. Utilizzo sicuro

- Prima di utilizzare l'apparecchio per la prima volta, controllare che non presenti danni. Nel caso l'apparecchio risulti difettoso o danneggiato, non deve essere messo in funzione.
- Il presente apparecchio può essere utilizzato da bambini dagli 8 anni in su e da persone con capacità fisiche, sensoriali o intellettive ridotte o con carenza di esperienza e di conoscenze, a condizione che siano sorvegliati o istruite circa l'utilizzo sicuro dell'apparecchio e siano consapevoli dei pericoli che ne derivano.
- I bambini non devono giocare con l'apparecchio. La pulizia e la manutenzione di competenza dell'utilizzatore non devono essere effettuati da bambini non sorvegliati.



PERICOLO!

Pericolo di soffocamento!

Il materiale d'imballaggio non è un giocattolo! Le pellicole dell'imballaggio possono essere inghiottite o utilizzate in modo improprio con rischio di soffocamento!

- Tenere il materiale dell'imballaggio, ad es. le pellicole o i sacchetti di plastica, fuori dalla portata dei bambini.



AVVERTENZA!

Pericolo di scossa elettrica!

Pericolo di scossa elettrica, cortocircuito e incendio!

- Non aprire mai il telaio dello Smart-TV e non introdurre oggetti attraverso le fessure e le aperture.



AVVERTENZA!

Surriscaldamento! Rischio di incendio!

Il surriscaldamento può causare danni allo Smart-TV e incendi!

- Le fessure e le aperture del televisore TV servono per l'aerazione. Non coprirle ad esempio con giornali, tovaglie, tende, ecc.
- Non esercitare alcuna pressione sullo schermo. Pericolo di rottura del vetro dello schermo.
- Il telecomando possiede un diodo a infrarossi di classe 1. Non osservare il LED con strumenti ottici.



ATTENZIONE!

Pericolo di lesioni!

Se lo schermo si rompe, ci si potrebbe ferire.

- Non toccare lo schermo con le dita o con oggetti appuntiti per evitare danni.
 - In tal caso imballare le parti rotte indossando guanti di protezione.
 - Successivamente lavare le mani con sapone, in quanto non è da escludere la fuoriuscita di sostanze chimiche.
 - Inviare i frammenti al centro di assistenza per il corretto smaltimento.
 - In caso di emergenza, scollegare l'apparecchio immediatamente dalla rete elettrica e riutilizzarlo solo dopo che è stato controllato da una persona competente o dal servizio clienti. Si ha una situazione di emergenza ad es. quando esce del fumo dall'apparecchio o questo emette rumori insoliti, vi è penetrata dell'acqua, il cavo di alimentazione o il telaio dell'apparecchio sono danneggiati.
- Rivolgersi al centro di assistenza se:
- il cavo di alimentazione è bruciato o danneggiato
 - è penetrato del liquido nell'apparecchio
 - l'apparecchio non funziona correttamente
 - l'apparecchio è caduto o il telaio è dan-

neggiato

- esce del fumo dall'apparecchio

4.2. Posizionamento

- Il montaggio a parete del televisore non deve superare i 2 m. Il dispositivo deve essere montato su superfici solide come cemento o calcestruzzo.
- Appoggiare l'apparecchio su una superficie piana e stabile. Alcuni tipi di vernice per mobili troppo aggressivi possono danneggiare i piedini in gomma del dispositivo. Se necessario, utilizzare una base di appoggio.
- Nelle prime ore di funzionamento, gli apparecchi nuovi possono emettere un tipico odore, inevitabile ma completamente innocuo, che diminuisce sempre più nel corso del tempo. Per ridurre al minimo tale odore, si consiglia di aerare periodicamente il locale. Nella progettazione del prodotto abbiamo fatto in modo di restare notevolmente al di sotto dei valori minimi previsti dalla legge.
- Tenere lo Smart-TV e tutti i dispositivi collegati lontano dall'umidità ed evitare la polvere, il calore e i raggi solari diretti. La mancata osservanza di queste indicazioni può provocare malfunzionamenti o danni all'apparecchio.
- Non utilizzare l'apparecchio all'aperto, in quanto agenti esterni come pioggia, neve, ecc. potrebbero danneggiarlo.
- Proteggere l'apparecchio dagli spruzzi e dalle gocce d'acqua. Non posizionare recipienti contenenti liquidi, come ad es. vasi, in prossimità dell'apparecchio. Il recipiente potrebbe rovesciarsi e i liquidi pregiudicherebbero la sicurezza elettrica.



AVVISO!

Pericolo di danni!

Candele e altre fiamme libere possono costituire un pericolo.

- Tenere lontane da questo prodotto le candele e le altre fiamme libere, per evitare una propagazione del fuoco.

- Mantenere una distanza sufficiente dal-

le pareti dei mobili e uno spazio minimo di 10 cm intorno all'apparecchio per garantire l'aerazione.

- Evitare abbagliamenti, riflessi e contrasti chiaro-scuro troppo forti al fine di proteggere gli occhi.

La distanza di visione ottimale è pari a 3 volte la diagonale dello schermo.



PERICOLO!

Pericolo di lesioni! Pericolo letale!

Appoggiare il televisore solo su una base stabile. In caso di caduta, il televisore può causare lesioni gravi o la morte. Molte ferite, in particolare riguardanti i bambini, possono essere evitate adottando le seguenti precauzioni.

- Utilizzare tutti i componenti su una superficie piana, stabile e non soggetta a vibrazioni per evitare la caduta dello LCD TV.
- Utilizzare solo le viti e i piedini d'appoggio forniti in dotazione con il televisore.
- Utilizzare solo mobili che permettano di posizionare il televisore in modo sicuro.
- Assicurarsi che il televisore non sporga dal bordo del mobile.
- Non appoggiare il televisore su mobili appesi, come pensili o scaffali, senza fissare sia il televisore che il mobile in modo stabile e sicuro. In tal caso assicurarsi che i mobili siano montati in maniera corretta e non superare il carico massimo consentito.
- Non appoggiare coperte o simili sotto il televisore per garantire un appoggio sicuro.
- Avvisare i bambini del pericolo che comporta arrampicarsi sui mobili per cercare di raggiungere il televisore o i relativi comandi.

Tenere presenti le succitate indicazioni di sicurezza anche quando si ripone il televisore inutilizzato o lo si sposta.

4.3. Temperatura dell'ambiente

- L'apparecchio può essere utilizzato a una temperatura ambientale compresa tra +5°C e +35°C e a un'umidità relativa dell'aria compresa tra 20% e 85% (senza formazione di condensa).
- Da spento lo Smart-TV può essere conservato a una temperatura compresa fra -20 °C e +60 °C.
- Mantenere una distanza di almeno un metro dalle fonti di disturbo magnetiche e ad alta frequenza (televisioni, diffusori acustici, cellulari, ecc.) per evitare malfunzionamenti.
- Durante un temporale o se l'apparecchio rimane a lungo inutilizzato, rimuovere la spina dalla presa elettrica e il cavo dell'antenna dalla presa dell'antenna.



AVVISO!

Pericolo di danni!

In caso di forti oscillazioni di temperatura o di umidità, la condensa può formare umidità all'interno dello Smart-TV con conseguente pericolo di cortocircuito.

- Dopo il trasporto dello Smart-TV, attendere che abbia raggiunto la temperatura ambientale prima di metterlo in funzione.

4.4. Riparazione

- Affidare la riparazione dello Smart-TV esclusivamente a personale specializzato.
- Nel caso sia necessaria una riparazione, rivolgersi sempre ai nostri partner di assistenza autorizzati.
- Assicurarsi che vengano utilizzati solo i ricambi indicati dal produttore. L'utilizzo di ricambi non adatti potrebbe causare danni all'apparecchio o incendi.

4.5. Sicurezza dei collegamenti

4.5.1. Alimentazione elettrica

- Anche quando l'apparecchio è spento alcuni componenti rimangono sotto tensione. Per interrompere l'alimentazione dello LCD TV o per metterlo totalmente fuori tensione, scollegarlo completamente dalla rete elettrica. A tale scopo staccare la spina dalla rete elettrica.



PERICOLO!

Pericolo di scossa elettrica!

Aperto il telaio si rischia una scossa elettrica letale!

- Non aprire il telaio dell'apparecchio. Il telaio non contiene parti da sottoporre a manutenzione.
- Utilizzare lo Smart-TV soltanto collegandolo a prese di corrente con messa a terra da 100 - 240 V ~ 50/60 Hz. Se non si è certi dell'alimentazione elettrica presente nel luogo in cui si utilizza l'apparecchio, informarsi presso il proprio fornitore di energia.
- La presa elettrica deve essere sempre facilmente raggiungibile in modo da potere estrarre la spina in una situazione di emergenza.
- Per interrompere l'alimentazione elettrica del televisore, staccare la spina dalla presa di corrente.
- Per maggiore sicurezza, consigliamo di utilizzare una protezione contro le sovratensioni al fine di evitare danni allo Smart-TV causati da picchi di tensione o da fulmini che colpiscono la rete elettrica.
- Posizionare i cavi in modo che nessuno possa calpestarli né inciamparvi.
- Non appoggiare alcun oggetto sui cavi, in quanto potrebbero danneggiarsi.
- Non toccare la spina con le mani bagnate.

- Afferrare la spina sempre dall'involucro e non estrarla mai dalla presa elettrica tirandola dal cavo.
- Tenere presente che il televisore continua a consumare corrente anche in modalità standby.



Se l'apparecchio dovesse spegnersi e riaccendersi in modalità USB (lettore multimediale), in modalità opzionale HbbTV o nella modalità opzionale LAN/WLAN (lettore multimediale/portale) a causa di una scarica elettrica, non è possibile ripristinare l'ultimo stato di funzionamento. In tal caso riavviare i supporti o le applicazioni.

Le ultime impostazioni definite dall'utente potrebbero non venire ripristinate a causa di una scarica elettrostatica che causa lo spegnimento del televisore, in quanto le impostazioni vengono memorizzate solo 5 minuti dopo il cambio di un canale.



Tutti i dispositivi che vengono collegati alle prese del televisore devono essere conformi ai requisiti della direttiva bassa tensione.

4.6. Utilizzo delle pile



AVVERTENZA! **Rischio di esplosione!**

Le pile possono contenere e lasciare fuoriuscire sostanze infiammabili, possono surriscaldarsi, incendiarsi o addirittura esplodere.

- Evitare di usarle in maniera impropria, affinché non si verifichino danni all'apparecchio e alle persone.

Attenersi tassativamente alle istruzioni seguenti:

- Tenere le pile fuori dalla portata dei bambini.
In caso di ingestione di una pila, rivolgersi immediatamente a un medico.
- Non ricaricare mai le pile (a meno che sia espressamente indicato).
- Non scaricare mai le pile mediante una forte erogazione di potenza.
- Non cortocircuitare mai le pile.
- Non esporre le pile a calore eccessivo come luce del sole, fuoco o simili!
- Non smontare o deformare le pile:

le mani e le dita potrebbero subire lesioni oppure il liquido delle pile potrebbe venire a contatto con gli occhi o con la pelle. Se ciò dovesse accadere, sciacquare i punti interessati con abbondante acqua pura e rivolgersi immediatamente a un medico.

- Evitare urti e vibrazioni forti.
- Non invertire mai la polarità.
- Assicurarsi che il polo positivo (+) e il polo negativo (-) siano inseriti correttamente per evitare cortocircuiti.
- Non utilizzare insieme pile nuove e usate o pile di tipo diverso.
Ciò potrebbe provocare un malfunzionamento dell'apparecchio. Inoltre la pila più debole si scaricherebbe troppo.
- Rimuovere immediatamente le pile scariche dal telecomando. Per le pile scariche il rischio di fuoriuscita di liquidi è maggiore.
- Estrarre le pile dal telecomando se questo non viene utilizzato per un periodo prolungato.
- Sostituire contemporaneamente tutte le pile scariche dell'apparecchio con nuove pile dello stesso tipo.
- Per conservare o smaltire le pile, isolarne i contatti usando del nastro adesivo.
- Se necessario pulire i contatti delle pile e dell'apparecchio prima dell'inserimento.
- Nel caso sia fuoriuscito del liquido dalle pile, indossare dei guanti e pulire accuratamente i contatti.

5. Informazioni sulla conformità UE

Con la presente medion GmbH dichiara che il tipo di apparecchiatura radio MD 855680 è conforme alla direttiva 2014/53/UE [(Direttiva RED), alla direttiva 2009/125/CE (Direttiva sulla progettazione ecocompatibile) e alla direttiva 2011/65/UE (Direttiva RoHS)]. Il testo completo della dichiarazione di conformità UE è disponibile al seguente indirizzo Internet: www.medion.com/conformity



A causa della banda di frequenza a 5 GHz della soluzione Wireless LAN integrata, in tutti i paesi UE ne è consentito l'utilizzo solo all'interno di edifici.

				
AT	BE	BG	CZ	DK
EE	FR	DE	IS	IE
IT	EL	ES	CY	LV
LI	LT	LU	HU	MT
NL	NO	PL	PT	RO
SI	SK	TR	FI	SE
CH	UK(NI)	HR		

AT = Austria, BE = Belgio, BG = Bulgaria,
 CZ = Repubblica Ceca, DK = Danimarca, EE = Estonia,
 FR = Francia, DE = Germania, IS = Islanda, IE = Irlanda,
 IT = Italia, EL = Grecia, ES = Spagna, CY = Cipro,
 LV = Lettonia, LI = Liechtenstein, LT = Lituania,
 LU = Lussemburgo, HU = Ungheria, MT = Malta,
 NL = Paesi Bassi, NO = Norvegia, PL = Polonia,
 PT = Portogallo, RO = Romania, SI = Slovenia,
 SK = Slovacchia, TR = Turchia, FI = Finlandia, SE = Svezia,
 CH = Svizzera, UK(NI) = Irlanda del Nord, HR = Croazia

5.1. Informazioni su Wireless LAN

Wi-Fi		
Gamma di frequenza	2,4 GHz/5 GHz	
Standard Wi-Fi	802.11 a/b/g/n/ac	
Crittografia	WEP/WPA/WPA2	
Gamma di frequenze/ MHz	Canale	Potenza max. di trasmissione/ dBm
2400-2483,5	1-14	19
5150-5250	36-48	17
5250-5350	52-64	17
5470-5725	100-140	17
Bluetooth		
Potenza max. di trasmissione	13 dBm a 2,4 GHz	

6. Panoramica dell'apparecchio

6.1. Lato anteriore

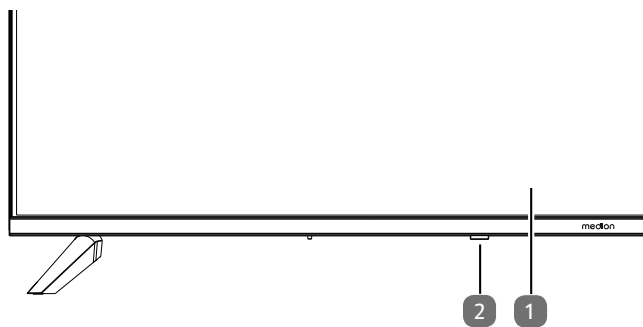

1. Schermo LCD
2. Indicatore di funzionamento: è illuminato con luce rossa quando l'apparecchio si trova in modalità standby; Sensore a infrarossi: campo di ricezione dei segnali a infrarossi del telecomando.

6.2. Lato posteriore e lato destro

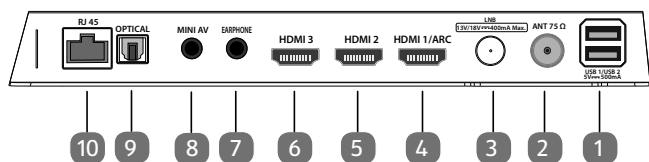

1. **USB 1/ USB 2 (5V $\overline{=}$ 500mA)**: porte USB per il collegamento di supporti di memorizzazione esterni per la riproduzione dei media.
2. **ANT 75 Ω** : collegamento antenna (DVB-T/DVB-T2 HD/ DVB-C/analogica)
3. **LNB (13 V/18 V $\overline{=}$ 400 mA Max.)**: per il collegamento dell'antenna (satellite)
4. **HDMI1/ARC**: presa HDMI per dispositivi dotati di uscita HDMI (può essere utilizzata per ARC)
5. **HDMI2**: presa HDMI per dispositivi dotati di uscita HDMI
6. **HDMI3**: presa HDMI per dispositivi dotati di uscita HDMI
7. **EARPHONE**: per il collegamento di cuffie/auricolari con un connettore jack da 3,5 mm
8. **MINI AV**: ingresso audio/video (tramite l'adattatore RCA fornito in dotazione)
9. **OPTICAL**: uscita audio digitale (SPDIF ottica)
10. **RJ45**: presa di rete per il collegamento a Internet (LAN)

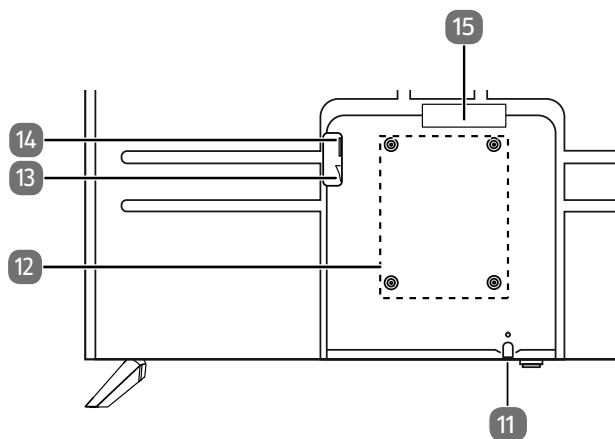

11. : accensione/spegnimento dell'apparecchio
12. Fori di fissaggio per il supporto a parete standard Vesa, distanza tra i fori 200 x 300 mm



Supporto a parete non in dotazione. Prima di montare il supporto a parete, avvitare i due distanziali VESA nei due fori di montaggio superiori per compensare la differenza di altezza rispetto ai due inferiori. Assicurarsi di usare viti della misura M6 per il montaggio. La lunghezza massima delle viti è data dallo spessore del supporto a parete più 8 mm. Il montaggio a parete della TV non deve avvenire a un'altezza maggiore di 2 m. L'apparecchio deve essere montato su superfici solide come cemento o calcestruzzo

13. Interruttore di alimentazione
14. Presa per il cavo di alimentazione
15. **COMMON INTERFACE (CI+)**: slot per l'utilizzo di schede Pay TV

6.3. Telecomando

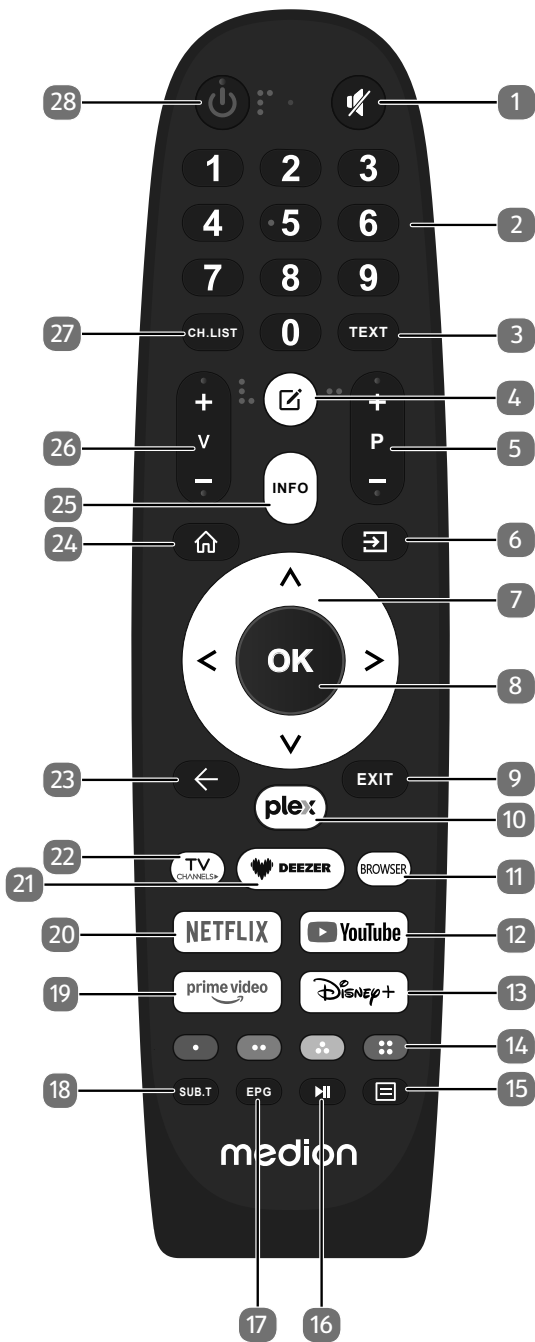

1. **🔇**: disattivazione dell'audio
2. Tasti numerici:
TV: selezione dei programmi, televideo: selezione delle pagine
3. **TEXT**: attivazione/disattivazione televideo
4. **☑**: tasto multifunzione per le opzioni definite dall'utente
5. **P-/+**: tasti di selezione canale (TV); selezione pagina successiva (+) / precedente (-) (televideo)
6. **📶** (**SOURCE**): selezione del segnale di ingresso dei dispositivi collegati

7. Tasto direzionale **▲**: verso l'alto nel menu
TV digitale: Selezione del programma verso l'alto (+), televideo: selezione della pagina precedente;
Tasto direzionale **▼**: verso il basso nel menu / apertura della pagina di ricerca,
TV digitale: Selezione del programma verso il basso (-), televideo: selezione della pagina successiva;
Tasto direzionale **◀**: verso sinistra nel menu
TV digitale: selezione della barra informazioni dell'attuale canale, televideo: apertura della pagina secondaria;
Tasto direzionale **▶**: verso destra nel menu
TV digitale: selezione della barra informazioni dell'attuale canale, televideo: apertura della pagina secondaria
8. **OK**: conferma della selezione in determinati menu
TV digitale: nella barra informazioni visualizzazione di informazioni avanzate
9. **EXIT**: uscita dal menu
10. **PLEX**: apertura dell'app Plex
11. **BROWSER**: apertura del browser Internet
12. **YOUTUBE**: apertura dell'app YouTube
13. **DISNEY+**: apertura dell'app Disney+
14. **Tasto rosso (·)**: per televideo o menu, HbbTV
Tasto verde (··): per televideo o menu, HbbTV
Tasto giallo (···): per televideo o menu, HbbTV
Tasto blu (::): per televideo o menu, HbbTV



Per migliorare l'accessibilità, i tasti colorati sono dotati di marcature.

15. **☰**: apertura menu
16. **▶||**: Riproduzione multimediale: visualizzazione del menu per le funzioni di riproduzione/registrazione PVR
17. **EPG**: TV digitale: apertura della guida elettronica ai programmi TV
18. **SUB.T**: DTV/satellite/browser media: funzione sottotitoli
19. **PRIME VIDEO**: apertura dell'app Amazon Prime Video
20. **NETFLIX**: apertura dell'app Netflix
21. **DEEZER**: apertura dell'app Deezer
22. **TV CHANNELS**: passare alla modalità TV
23. **←**: ritorno al livello precedente nel menu
24. **🏠**: apertura della schermata iniziale
25. **INFO**: TV digitale: visualizzazione di informazioni (per es. numero del canale attuale).
26. **V-/+**: aumento (+) o riduzione (-) del volume
27. **CH.LIST**: apertura/chiusura della lista dei canali
28. **🔌**: accensione/spegnimento della Smart TV (attivazione/disattivazione della modalità standby).

7. Messa in funzione



Prima di mettere in funzione l'apparecchio è fondamentale leggere le "indicazioni di sicurezza".

7.1. Apertura della confezione

- Prima di aprire la confezione scegliere un luogo adatto per il posizionamento.
- Aprire la scatola di cartone con cautela per evitare danni all'apparecchio. Questo potrebbe succedere se la confezione viene aperta usando un coltello a lama lunga.
- Rimuovere completamente l'imballaggio.
- Nell'imballaggio si trovano diversi pezzi di piccole dimensioni (ad es. batterie). Tenerli fuori dalla portata dei bambini perché potrebbero ingerirli.
- Conservare il materiale d'imballaggio e per trasportare la TV utilizzare esclusivamente l'imballaggio originale.

PERICOLO!

Pericolo di soffocamento!

Le pellicole utilizzate per l'imballaggio possono essere inghiottite o utilizzate in modo improprio con conseguente rischio di soffocamento!

- Tenere il materiale di imballaggio, come le pellicole o i sacchetti di plastica, fuori dalla portata dei bambini

7.2. Montaggio

Fissare il piede come raffigurato nel disegno. Eseguire questo passaggio prima di collegare la Smart TV.

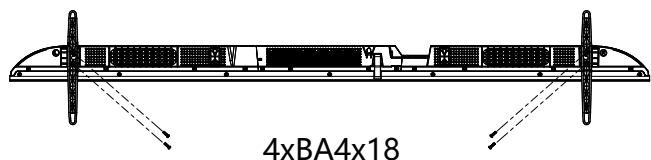

7.3. Inserimento delle batterie nel telecomando

- ▶ Rimuovere il coperchio del vano batterie sul retro del telecomando.
- ▶ Inserire due batterie di tipo R03/AAA/1,5 V nel vano batterie del telecomando. Prestare attenzione alla corretta polarità delle batterie (indicata sul fondo del vano batterie).
- ▶ Chiudere il vano batterie.

AVVISO!

Pericolo di danni!

Nel caso in cui il telecomando non venga utilizzato per lungo tempo, la fuoriuscita del liquido delle batterie potrebbe danneggiarlo!

- Se si prevede di non utilizzare il dispositivo per lungo tempo, estrarre le batterie dal telecomando.

7.4. Collegamento dell'antenna

La TV LCD supporta diversi segnali antenna. Alla presa contrassegnata con **ANT 75Ω** è possibile inviare i seguenti segnali video:

- tramite cavo analogico/un'antenna domestica analogica,
- tramite antenna DVB-T/DVB-T2¹ o
- attraverso una presa DVB-C¹
- ▶ Collegare un cavo antenna dall'antenna domestica/dal collegamento analogico via cavo, dall'antenna DVB-T o dal collegamento DVB-C all'apposita presa per l'antenna della Smart TV.

Alla presa contrassegnata con **LNB** è inoltre possibile collegare un impianto satellitare digitale.

- ▶ Avvitare il connettore F di un cavo antenna coassiale nella presa della Smart TV.

7.5. Collegamento all'alimentazione elettrica

- ▶ Collegare la spina di alimentazione dell'apparecchio a una presa ben accessibile da 100 - 240 V ~ 50/60 Hz. Utilizzare esclusivamente il cavo di rete fornito con l'apparecchio.

7.6. Accensione e spegnimento della Smart TV

- ▶ Il dispositivo è in modalità standby non appena si collega la spina alla presa di corrente e si accende l'interruttore di alimentazione.
- ▶ Per accendere l'apparecchio premere
 - sul telecomando: il pulsante Standby/accensione;
 - sull'apparecchio: il tasto .
- ▶ Utilizzare il tasto di standby/accensione del telecomando per riportare l'apparecchio alla modalità standby. L'apparecchio viene spento ma continua a consumare corrente.

7.7. Prima accensione dell'apparecchio

Quando si accende l'apparecchio per la prima volta si accende direttamente alla modalità di installazione.

- ▶ Utilizzare i tasti direzionali e il tasto **OK** per selezionare e confermare le opzioni relative. Premere il tasto per tornare indietro di un livello nel menu.

¹ Questo servizio deve essere disponibile nella propria regione

7.7.1. Funzione ausiliaria per ipovedenti e ipoudenti

Nel menu **TUTTE LE IMPOSTAZIONI > ACCESSIBILITÀ** troverete una serie di funzioni volte a migliorare la comprensibilità per le persone con disabilità visive e uditive. Qui potete attivare, ad esempio, la descrizione verbale delle immagini (**TIPO AUDIO > DESCRIZIONE AUDIO**), la funzione sottotitoli (**IMPOSTAZIONI DEI SOTTOTITOLI > SOTTOTITOLI**) o una visualizzazione ingrandita dello schermo (**INGRANDIMENTO**).



Nelle istruzioni per l'uso complete è disponibile una descrizione accurata della prima installazione. Scansionare il codice QR riportato sotto per procedere con il download.



8. Risoluzione dei problemi

A volte i malfunzionamenti possono avere cause banali, altre possono essere causati da componenti difettosi.



Nelle istruzioni per l'uso complete è disponibile un elenco di possibili malfunzionamenti con la relativa soluzione (vedere il codice QR nel capitolo precedente).

9. Scheda prodotto



Scansiona il codice QR che corrisponde al modello sull'etichetta energetica o in alternativa nelle istruzioni per l'uso per scaricare la scheda tecnica del prodotto.



I termini HDMI, HDMI High-Definition Multimedia Interface e il logo HDMI sono marchi o marchi registrati di HDMI Licensing Administrator, Inc.



Prodotto su licenza di Dolby Laboratories. Dolby, Dolby Audio e il simbolo della doppia D sono marchi registrati di Dolby Laboratories Licensing Corporation.

Gli altri marchi di fabbrica appartengono ai rispettivi proprietari.

10. Pulizia

Per prolungare la durata del LCD-TV, adottare i provvedimenti seguenti:



Pericolo di scossa elettrica!

Se il telaio dell'apparecchio viene aperto o in caso si tocchino componenti interni, si rischiano scosse elettriche letali!

- Non aprire il telaio dell'apparecchio. Il telaio non contiene parti da sottoporre a manutenzione. Prima della pulizia, scollegare sempre la spina e tutti i cavi!
- Sul telaio lucido del televisore sono presenti delle pellicole che lo proteggono da eventuali graffi. Asportare le pellicole dopo avere posizionato correttamente il televisore.
- Se il telaio dovesse sporcarsi, innanzi tutto spolverarlo. Con cautela, passare quindi un panno per pulirlo. Se il telaio non viene prima spolverato, oppure se viene strofinato con troppa forza, la superficie lucida potrebbe graffiarsi.
- Non usare solventi né detergenti corrosivi o gassosi.
- Pulire lo schermo con un panno morbido che non lascia pelucchi.
- Assicurarci che non rimangano gocce d'acqua sul LCD-TV. L'acqua potrebbe provocare alterazioni di colore permanenti.
- Evitare assolutamente che possa penetrare acqua all'interno del dispositivo per non danneggiarlo.
- Non esporre lo schermo alla luce intensa del sole né ai raggi ultravioletti.
- Conservare accuratamente il materiale di imballaggio e utilizzarlo soltanto per trasportare il LCD-TV.

11. Conservazione in caso di inutilizzo

Se non si utilizza il televisore per un lungo periodo, conservarlo in un luogo fresco e asciutto. Assicurarci inoltre che sia protetto dalla polvere e dalle forti oscillazioni di temperatura. Rimuovere prima tutti i collegamenti ed estrarre le pile dal telecomando.

12. Smaltimento



Imballaggio

L'imballaggio protegge l'apparecchio da eventuali danni durante il trasporto. Gli imballaggi sono prodotti con materiali che possono essere smaltiti nel rispetto dell'ambiente e destinati a un corretto riciclaggio.



Apparecchio

Tutti gli apparecchi usati contrassegnati con il simbolo a lato non devono essere smaltiti insieme ai rifiuti domestici.

Come previsto dalla direttiva 2012/19/UE, al termine del ciclo di vita dell'apparecchio occorre smaltirlo correttamente.

In questo modo i materiali contenuti nell'apparecchio verranno riciclati, riducendo l'impatto ambientale e gli effetti negativi sulla salute umana.

Consegnare l'apparecchio usato a un punto di raccolta per rottami di apparecchi elettrici o a un centro di riciclaggio. Prima togliere le batterie dall'apparecchio e consegnarle a un centro di riciclaggio per batterie esauste.

Per ulteriori informazioni, rivolgersi all'azienda locale di smaltimento o all'amministrazione comunale.



Batterie

Le batterie contrassegnate con il simbolo riportato qui a lato non devono essere smaltite insieme ai rifiuti domestici.

In conformità al Regolamento 2023/1542, le batterie devono essere smaltite correttamente al termine del loro ciclo di vita.

Queste possono contenere metalli pesanti tossici e sono soggette al trattamento dei rifiuti speciali.

I simboli chimici dei metalli pesanti sono i seguenti:

Cd = cadmio, Hg = mercurio, Pb = piombo.

È obbligatorio per legge restituire le batterie usa e getta e le batterie ricaricabili usate dopo l'uso. Pertanto, vi invitiamo a restituirle gratuitamente presso un rivenditore o un punto di raccolta comunale.

Le batterie usa e getta e le batterie ricaricabili possono contenere sostanze nocive per la salute umana e per l'ambiente. Gli effetti negativi possono essere evitati solo se le batterie usa e getta e le batterie ricaricabili vengono raccolte e riciclate attraverso la raccolta differenziata.

Prestare particolare attenzione quando si maneggiano batterie usa e getta e batterie ricaricabili contenenti litio, in quanto il rischio di incendio aumenta se vengono utilizzate in modo non corretto. Isolare i poli con del nastro adesivo per evitare un cortocircuito esterno.

Per ridurre la produzione di rifiuti da batterie

usate utilizzare batterie usa e getta a lunga durata o batterie ricaricabili.

Seguire le istruzioni per la conservazione ed evitare di scaricare e ricaricare completamente la batteria così da prolungarne la durata.

Inoltre, per evitare la dispersione dei rifiuti, non abbandonare nelle aree pubbliche batterie o dispositivi elettrici ed elettronici con all'interno batterie usa e getta e batterie ricaricabili. Verificare le possibilità di riutilizzare le batterie usa e getta e le batterie ricaricabili invece di smaltirle, ad esempio riparandole.

13. Note legali

Copyright 2026

Ultimo aggiornamento: 18.03.2026

Tutti i diritti riservati.

Le presenti istruzioni per l'uso sono protette da copyright. È vietata la riproduzione in forma meccanica, elettronica e in qualsiasi altra forma senza l'autorizzazione scritta da parte del produttore.

Il copyright appartiene all'azienda:

medion GmbH
Am Zehnhof 77
45307 Essen
Germania

L'indirizzo riportato sopra non è quello a cui spedire la merce resa. Per prima cosa contattare sempre il nostro servizio clienti.

Table of Content

1.	Information about this short manual	1
2.	Package contents	2
3.	General instructions for use and safety instructions	2
4.	Safety instructions	3
5.	EU - Declaration of conformity	7
6.	Device overview	8
7.	Getting started	10
8.	Troubleshooting	11
9.	Product data sheet	11
10.	Cleaning	11
11.	Storage when not in use	11
12.	Disposal	12
13.	Legal Notice	12



1. Information about this short manual

This short manual is an abridged printed version of the full user manual.











WARNING!

Carefully read the safety instructions and the full user manual before using the device for the first time. Observe the warnings on the device and in the user manual to prevent damage to people and property. Keep the documents close to hand and if you give this product to someone else, ensure that you also the documents hand over, as they are an essential component of the product.

<p>Where can I find the full user manual? The full user manual is available for viewing and downloading by scanning the QR code shown.</p> <p>How do I contact the Service Centre? The contact details can be found in the full user manual.</p>

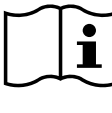
1.1. Explanation of symbols

If a block of text is marked with one of the warning symbols listed below, the hazard described in that text must be avoided to prevent the potential consequences described there from occurring

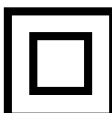
	DANGER! Warning of immediate risk of fatal injury!
	WARNING! Warning: possible mortal danger and/or serious irreversible injuries!
	CAUTION! Warning: possible light or moderate injuries!
	NOTICE! Follow these instructions to prevent damage to property and other objects!
	Additional information on using the appliance!
	Read the user manual and observe its instructions.
	Due to the 5 GHz frequency range of the used wireless LAN solution, use in EU countries is only permitted inside buildings.
	WARNING! Warning: danger of electric shock!
	WARNING! Warning: danger due to excessive volume!
	Protection class II Electrical appliances in protection class II are electrical appliances that permanently have double and/or reinforced insulation and do not have the option of connecting a protective earth.

1.2. Proper use

This is an information technology device and is also suitable for multimedia applications. This device is used to receive and play back television programmes. The range of different connections supplied makes it possible to expand the input and output sources (receiver, DVD player, DVD recorder, video recorder, PC, etc.). Your device offers a number of options for usage.

The device is intended for private use only and not for industrial/commercial use.

- Please note that we shall not be liable for damage caused by improper use.
- Do not modify the device without our consent and do not use any auxiliary equipment that we have not approved or supplied.
- Use only spare parts and accessories that we have supplied or approved.
- Heed all the information in these operating instructions, especially the safety information. Any other use is deemed improper and can cause personal injury or property damage.
- Do not use the device in extreme environmental conditions.
- This device is intended for use in dry, indoor areas only.
- This device is not designed to be used as a data monitor for office workplaces



Please note that this device is not suitable for mobile use and must only be used when stationary at a designated place. Proper functionality cannot be guaranteed during mobile use, since this could result in reception issues or similar.

2. Package contents

Please check your purchase to ensure that all items are included. If anything is missing, contact us within 14 days of purchase.

The following items are supplied with your product:

- QLED Ultra HD Smart TV
- Remote control (RC1855) including 2 batteries (1.5 V AAA)
- Power cord
- AV adapter
- Stands including screws
- 2 x VESA spacers
- Documentation



Risk of choking and suffocation!

Packaging film can be swallowed or used improperly, creating a risk of choking and suffocation.

- Keep packaging material such as plastic film or plastic bags away from children.

3. General instructions for use and safety instructions

	Select a suitable location for the TV set. Place it in a clean location, away from heat sources (sun, radiators, fireplaces), plants (pollen, dust, water) and the floor (risk of impact, dust).
	Do not place any cloths, paper or other materials over the openings on the top, bottom or sides of the appliance.
	Switch off the TV set after use (this does not apply to OLED TV sets) and unplug the mains plug when it is not in use (for OLED TV sets, leave it in standby mode before disconnecting it from the mains).
	Store the remote control carefully, keep liquids away from it and check the condition of the batteries regularly to prevent contacts from becoming corroded.
	Clean the screen with a soft, dry cloth after you have switched off the TV set and disconnected it from the power supply. Avoid the use of glass and other household cleaners.

4. Safety instructions

4.1. Operating safety

- Check the device for damage before using it for the first time. A defective or damaged device must not be placed into operation.
- This device may be used by children over the age of 8 and by persons with reduced physical, sensory or mental abilities or by those without experience and knowledge, if they are supervised or have been instructed in the safe use of the device and have understood the dangers that result from it.
- Children must not be allowed to play with the device. Cleaning and user maintenance must not be carried out by children unless they are supervised.



DANGER!

Risk of suffocation!

Packing material is not a toy! Packaging film can be swallowed or used improperly. Therefore, there is a risk of suffocation!

- Keep packaging material such as plastic film or plastic bags away from children.



WARNING!

Risk of electric shock!

Risk of electric shock, short circuit and fire!

- Never open the housing of the Smart TV and never insert any objects through the slots and openings into your Smart TV.



WARNING!

Overheating! Risk of fire!

Overheating can damage your Smart TV and lead to a risk of fire!

- The slots and openings on the TV are for ventilation purposes. Do not cover these openings e.g. with newspapers, table cloths, curtains, etc.

- Do not put any pressure on the display. There is a risk that the glass on the screen may break.
- The universal remote control has a class 1 infrared diode. Never use optical devices to look at the LED.



CAUTION!

Risk of injury!

There is a risk of injury if the display is broken!

- To avoid damaging the display, do not touch it with fingers or sharp objects.
- Pick up the shattered pieces wearing protective gloves.
- Then wash your hands with soap because chemicals may have leaked out.
- Send the broken parts to your Service Centre for professional disposal.

- Disconnect the device from the mains network immediately in the event of an emergency and only use it again when it has been checked by a qualified person or customer services. Emergency situations include e.g. when smoke or unusual noises are coming from the device, water has penetrated into it or the mains cable or housing is damaged.

Contact customer services if:

- The power cable is burnt or damaged
- Liquid has penetrated the device
- The device is not operating correctly
- The device has fallen, or the housing is damaged
- Smoke is rising from the device

4.2. Set-up location

- The wall mounting of the TV device must not exceed a height of 2 m. The device need to be mounted on rigid surfaces such as cement or concrete.

- In the first few hours of use, new devices can give off a typical, unavoidable but totally harmless smell which wears off with time. We recommend that you ventilate the room at regular intervals to counteract the smell. We have taken appropriate measures during the development of this device to ensure that levels are significantly below legal limits.
- Keep your Smart TV and all connected appliances away from moisture and avoid dust, heat and direct sunlight. Non-compliance with these instructions can lead to faults or damage to the Smart TV.
- Do not use the device outdoors as it could be damaged by rain, snow, etc.
- The device must not be exposed to dripping or sprayed water. Do not place vessels filled with liquid (vases or similar) on or in the vicinity of the device. The container may tip over and the liquid may impair the electrical safety of the product.



NOTICE!
Risk of damage!

There is a risk of injury with candles and other open flames.

- Keep candles and other open flames away from this device at all times in order to prevent the spread of fire.
- Make sure that there is enough clearance from the sides of the furniture unit. Ensure a minimum clearance of 10 cm around the device for sufficient ventilation.
- Avoid dazzle, reflections and strong bright-dark contrast in order to protect your eyes.
- The optimal viewing distance is 3 times the screen diagonal.



DANGER!

Risk of injury! Mortal danger!

Only set up your TV on a stable surface. Televisions that tip over could cause serious injuries or death. Lots of injuries, especially to children, can be avoided by observing the following safety precautions.

- Operate all components on a stable, level and vibration-free base, to prevent the Smart TV from falling over.
- Only use the stand and screws supplied with the TV.
 - Only use furniture that guarantees the safe use of the TV.
 - Ensure that the TV does not hang over the edges of the furniture.
 - Do not place the TV on higher or high furniture such as wall cabinets or shelves without ensuring that both the furniture and the TV are safely and securely held in place.
 - In order to guarantee the stability of the TV, do not place any sheets or similar under it.
 - Advise children of the dangers of climbing up furniture in order to reach the TV or its operating elements.

If you are storing or moving the TV, also observe the aforementioned safety instructions.

4.3. Repairs

- Repairs to your Smart TV should only be carried out by qualified specialists.
- If a repair must be carried out, please only contact our authorised service partner.
- Make sure that only replacement parts provided by the manufacturer are used. The use of unsuitable replacement parts may damage the device and lead to a risk of fire.

4.4. Environmental temperature

- The device can be operated at an ambient temperature of +5°C to +35°C with a relative humidity of 20% - 85% (non-condensing).
- When switched off, the Smart TV can be stored at temperatures from -20°C to +60°C.
- Keep the product at least one metre away from sources of high-frequency and magnetic interference (television set, loudspeakers, mobile telephones, etc.) in order to avoid malfunctions.
- During thunderstorms or if the device is not going to be used for long periods, remove the plug from the socket and the aerial cable from the aerial socket.



NOTICE!

Risk of damage!

Large changes in temperature or fluctuations in humidity can cause moisture to build up due to condensation within the Smart TV, which can cause an electrical short circuit.

- After transporting the Smart TV, wait until the appliance has reached ambient temperature before switching it on.

4.5. Safety when connecting

4.5.1. Power supply

- Even when deactivated, some components of the device are live. To disconnect the power from your Smart TV or to completely isolate the device from voltage sources, disconnect the device completely from the mains network. Disconnect the mains plug from the mains socket for this purpose.



DANGER!

Risk of electric shock!

There is a risk of death due to an electric shock when the housing is open!

- Do not open the housing of the device. It does not contain any parts requiring maintenance.
- Only plug the Smart TV into earthed 100 - 240 V ~ 50/60 Hz sockets. Contact your electricity provider if you are not sure if the socket is earthed or not.
- The socket must always be easily accessible so that the mains plug can be quickly disconnected from the socket in the event of an emergency.
- To disconnect the power supply to your TV, disconnect the mains plug from the mains socket.
- For extra safety, we recommend using an over-voltage protection device to prevent your Smart TV sustaining damage as a result of power surges or lightning strikes.
- Position the cables so that they cannot be stepped on or tripped over.
- Do not place any objects on the cables as they may be damaged.
- Do not touch the plug with wet hands.
- Always hold the plug by its housing and never pull it out of the socket using the cable.
- Please note that the TV also continues to consume power in standby mode.



If the device shuts down and restarts due to an electrostatic discharge while in USB mode (media player), optional HbbTV mode or optional LAN/WiFi operation (media player/portal), it will not be able to independently restore the last operating mode. Please restart the respective media or applications.

The last user settings you entered may not be restored following an electrostatic discharge that causes the TV to shut down because these settings are only saved 5 minutes after switching channels.



All multimedia devices, which are connected to the corresponding ports of the TV, must comply with the requirements of the Low Voltage Directive.

4.6. Handling batteries



WARNING!

Risk of explosion!

Batteries may contain combustible materials and leak, heat up excessively, ignite or even explode.

- Avoid improper handling of the batteries to prevent damage to your device and your health.

Please follow the safety advice below closely:

- Keep batteries away from children.
If batteries are swallowed, consult a doctor immediately.
- Never charge batteries (unless they are designed to be recharged).
- Never empty the batteries by means of high power output.
- Never short-circuit the batteries.
- Never expose the batteries to excessive heat, such as sunlight, fire or similar sources of heat!
- Do not dismantle or deform the batteries.
You could injure your hands or fingers, or battery fluid could come into contact with your eyes or skin. If this happens, rinse the affected areas with plenty of clean water and consult a doctor immediately.
- Avoid heavy impacts and vibrations.
- Always observe the correct polarity.
- Make sure that the plus (+) and minus (–) poles are correctly inserted to avoid short circuits.
- Do not mix up new and old batteries or different types of batteries.
This could cause your device to malfunction. In addition, the weaker batteries would discharge too much.
- Remove spent batteries from the device immediately.

- Remove the batteries from the device if you do not intend to use it for a long period of time.
- Replace all of the old batteries in a device with new batteries of the same type.
- Cover the contacts of the batteries with sticky tape if you want to store or dispose of them.
- If necessary, clean the battery and device contacts before insertion.
- If the batteries have leaked, wear protective gloves and clean the contacts thoroughly.

5. EU - Declaration of conformity

medion GmbH hereby declares that the radio equipment type MD 855680 complies with the directive 2014/53/EU [(RE directive), as well as the directive 2009/125/EC (ecodesign directive) and the directive 2011/65/EU (RoHS directive)]. The complete EU declaration of conformity is available at: www.medion.com/conformity.



Use is only permitted inside buildings in all EU countries due to the 5 GHz frequency band of the inbuilt Wireless LAN solution.

				
AT	BE	BG	CZ	DK
EE	FR	DE	IS	IE
IT	EL	ES	CY	LV
LI	LT	LU	HU	MT
NL	NO	PL	PT	RO
SI	SK	TR	FI	SE
CH	UK(NI)	HR		

AT = Austria, BE = Belgium, BG = Bulgaria,
 CZ = Czech Republic, DK = Denmark, EE = Estonia,
 FR = France, DE = Germany, IS = Iceland, IE = Ireland,
 IT = Italy, EL = Greece, ES = Spain, CY = Cyprus, LV = Latvia,
 LI = Liechtenstein, LT = Lithuania, LU = Luxembourg,
 HU = Hungary, MT = Malta, NL = Netherlands,
 NO = Norway, PL = Poland, PT = Portugal, RO = Romania,
 SI = Slovenia, SK = Slovakia, TR = Turkey, FI = Finland,
 SE = Sweden, CH = Switzerland, UK(NI) = Northern Ireland,
 HR = Croatia

5.1. Information on WLAN

WLAN		
Frequency range	2.4 GHz/5 GHz	
WLAN standard	802.11 a/b/g/n/ac	
Encryption	WEP/WPA/WPA2	
Frequency range/MHz	Channel	Max. transmitting power/dBm
2400–2483.5	1–14	19
5150–5250	36–48	17
5250–5350	52–64	17
5470–5725	100–140	17
Bluetooth		
Max. transmission power	13 dBm at 2.4 GHz	

6. Device overview

6.1. Front

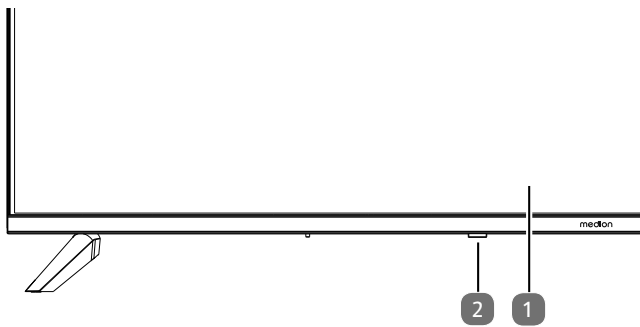

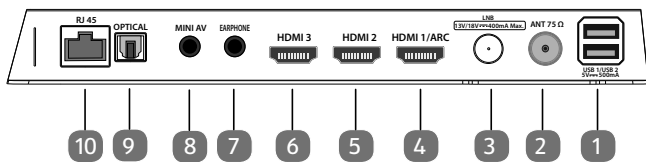

1. LCD screen
2. Operating light: Shines red when the device is in standby mode.
Infrared sensor: Reception field for the infrared remote control signals.

6.2. Rear and right-hand side

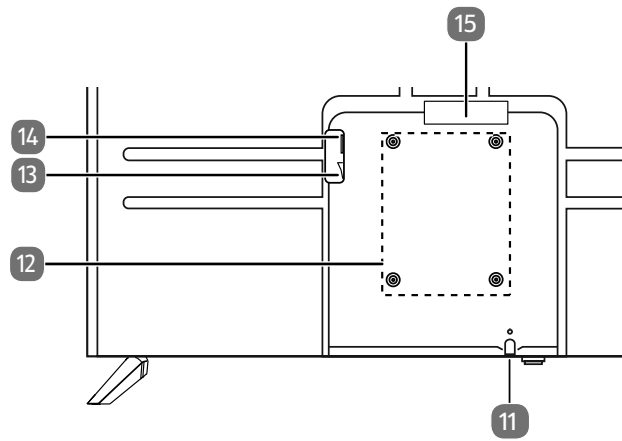

1. **USB 1/ USB 2 (5V $\overline{=}$ 500mA)**: USB ports for connecting external storage media for playing back media.
2. **ANT 75 Ω** : Antenna connection (DVB-T/DVB-T2 HD/DVB-C/analogue)
3. **LNB (13 V/18 V $\overline{=}$ 400 mA Max.)**: For connecting the antenna (satellite)
4. **HDMI1/ARC**: HDMI connection for devices with HDMI output (can be used for ARC)
5. **HDMI2**: HDMI port for devices with HDMI output
6. **HDMI3**: HDMI port for devices with HDMI output
7. **EARPHONE**: For connecting headphones with 3.5 mm jack
8. **MINI AV**: Audio/video input (via the supplied cinch adapter)
9. **OPTICAL**: Digital audio output (SPDIF optical)
10. **RJ45**: Network connection for connection to the Internet (LAN)



11. : Switch the device on/off
12. Fixing holes for a wall mount
Vesa standard, hole spacing 200 x 300 mm



Wall mount not supplied. Before mounting the wall bracket, screw the two VESA spacers into the top two mounting holes to compensate for the height difference to the bottom two. When mounting the device, make sure that you use M6 screws. The maximum length of the screws corresponds to the thickness of the wall mount plus 8 mm. The TV must not be mounted at heights exceeding 2 m. The device must be mounted on a solid surface such as cement or concrete.

13. Power switch
14. Connection for mains plug
15. **COMMON INTERFACE (CI+)**: Card slot for connecting pay TV cards

6.3. Remote control

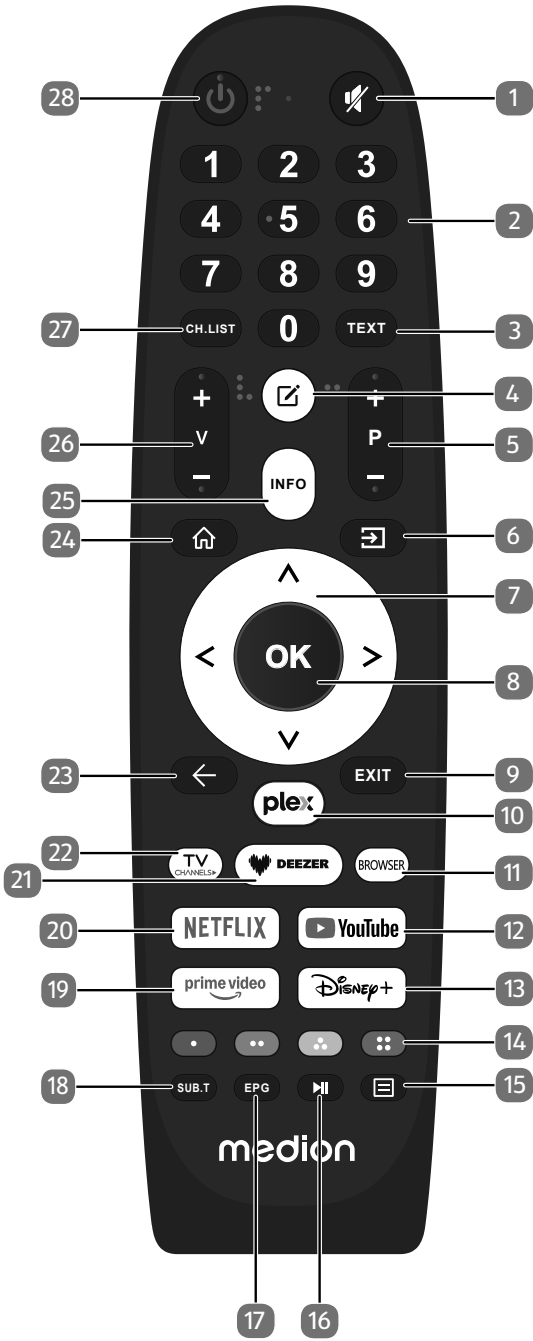

1. : Mute
2. Number buttons:
TV: Channel selection, teletext: Page selection
3. **TEXT**: Switch teletext on and off
4. : Multifunction button for user-defined options
5. **P-/+**: Channel selection buttons (TV); select next (+)/previous (-) page (teletext)
6. (**SOURCE**): Select input signal of connected devices
7. Direction button : Move up in menu
Digital TV: Programme selection upwards (+), teletext: select previous page;
Direction button : Move down in menu / call up search page,
Digital TV: Programme selection downwards (-), teletext: select next page;
Direction button : Move left in menu
Digital TV: Select infobar for the current channel, teletext: Call up subpage;
Direction button : Move right in menu
Digital TV: Select infobar for the current channel, teletext: Call up subpage
8. **OK**: Confirm selection in certain menus
Digital TV: Display advanced information in the info bar
9. **EXIT**: Exit the menu
10. **PLEX**: Open the Plex app
11. **BROWSER**: Open the internet browser
12. **YOUTUBE**: Open the YouTube app
13. **DISNEY+**: Open the Disney+ app
14. **Red button** (•): For teletext or menus, HbbTV
Green button (••): For teletext or menus, HbbTV
Yellow button (•••): For teletext or menus, HbbTV
Blue button (••••): For teletext or menus, HbbTV



To improve accessibility, the colour buttons are equipped with markings.

15. : Call up menu
16. : Media playback: Show menu for playback functions/PVR recording
17. **EPG**: Digital TV: Open the electronic programme guide
18. **SUB.T**: DTV/satellite/media browser: Subtitle function
19. **PRIME VIDEO**: Open the Amazon Prime Video app
20. **NETFLIX**: Open the Netflix app
21. **DEEZER**: Open the Deezer app
22. **TV CHANNELS**: Switch to TV mode
23. : Move back one step in the menu
24. : Open the start screen
25. **INFO**: Digital TV: show information (e.g. current channel number).
26. **V-/+**: Increase (+) or decrease (-) volume
27. **CH.LIST**: Open/close the channel list
28. : Switch smart TV on/off (switch standby mode on/off).

7. Getting started



Before using for the first time, ensure you read the "Safety instructions" section.

7.1. Unpacking

- Select a suitable place for setting up the device before unpacking.
- Open the box very carefully, to avoid damaging the device. The device might get damaged if you use a knife with a long blade to open the box.
- Completely remove the packaging material.
- The box contains a number of small items (including batteries). Keep these out of the reach of children, as they represent a choking hazard.
- Store the packaging material in a safe place. Only use this box to transport the TV.

DANGER!

Risk of choking and suffocation!

Packaging film can be swallowed or used improperly, creating a risk of choking and suffocation.

- Keep packaging material such as plastic film or plastic bags away from children.

7.2. Mounting

Attach the feet as shown in the illustration. Carry out this step before connecting the Smart TV.

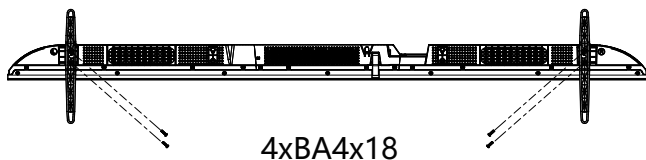

7.3. Inserting batteries in the remote control

- ▶ Remove the battery compartment cover on the back of the remote control.
- ▶ Insert two R03 (AAA) 1.5V batteries in the battery compartment of the remote control. Check the battery polarity (see label on the bottom of the battery compartment).
- ▶ Close the battery compartment.

NOTICE!

Risk of damage!

The remote control can be damaged by leaking batteries if not used for a long period of time!

- Remove the batteries from the remote control if the device is not going to be used for a long period.

7.4. Connecting the antenna

Your LCD TV supports different antenna signals. You can input the following image signals to the television through the socket labelled **ANT 75Ω**:

- Via analogue cable/an analogue house aerial
- Via a DVB-T/DVB-T2¹ antenna or
- Via a DVB-C¹ connection
- ▶ Insert the antenna cable either from the house aerial/analogue cable connection, a DVB-T antenna or the DVB-C connection in the antenna socket on the LCD TV.

You also have the option of connecting a digital satellite system to the socket labelled **LNB**.

- ▶ Screw a coaxial antenna cable's F connector onto the connector on the Smart TV.

7.5. Connecting the power supply

- ▶ Connect the mains plug on the device to an easily accessible 100 - 240 V ~ 50/60 Hz mains socket. Only use the mains cable supplied with this appliance.

7.6. Switching the Smart TV on and off

- ▶ The device is in standby mode as soon as you have connected the mains plug to the mains socket and switched on the power switch.
- ▶ To switch on the device, press
 - on the remote control: the standby/on button
 - on the device: the button.
- ▶ Use the standby/on button on the remote control to switch the device back into standby mode. The device will be switched off, but will continue to use power.

7.7. Switching on the device for the first time

Your device will be in installation mode when you switch it on for the first time.

- ▶ Use the direction buttons and the **OK** button to select and confirm the relevant options. Press the button to return to the previous menu.

¹ This service must be available in your region

7.7.1. Visually Impaired and Hearing Impaired Auxiliary function

In the **ALL SETTINGS > ACCESSIBILITY** menu, you will find a range of functions to improve comprehensibility for visual and hearing impairments. Here, you can activate verbal image descriptions (**AUDIO TYPE > AUDIO DESCRIPTION**), the subtitle function (**SUBTITLE SETTINGS > SUBTITLES**) or an enlarged screen display (**MAGNIFICATION**), for example.



For a comprehensive description of initial installation, please refer to the detailed user manual. Please scan the QR code below to access the download.



8. Troubleshooting

Malfunctions can sometimes have quite trivial causes, but they may also be the result of defective components.



For a list of possible malfunctions and corresponding solutions, please refer to the detailed user manual (see QR code in the previous section).

9. Product data sheet



Scan the QR code that matches the model on the energy label or alternatively in the operating instructions to download the product data sheet.



The terms HDMI, HDMI High-Definition Multimedia Interface, and the HDMI Logo are trademarks or registered trademarks of HDMI Licensing Administrator, Inc.



Manufactured under license from Dolby Laboratories. Dolby, Dolby Audio and the double-D symbol are registered trademarks of Dolby Laboratories Licensing Corporation.

Other trademarks are the property of their respective owners.

10. Cleaning

⚠ DANGER!

Risk of electric shock!

There is a risk of death due to an electric shock when the housing is open and you touch parts inside the device!

- Do not open the housing of the device. It does not contain any parts requiring maintenance. Always unplug the device and disconnect all cables before cleaning!

You can increase the lifespan of your Smart TV by taking the following measures:

- In order to protect the television from scratches, protective film has been applied to the high-gloss finish. Remove the film after you have set up the TV correctly.
- If the high-gloss finish becomes dirty, wipe off the dust first. Then wipe down gently with a cleaning cloth. If you do not wipe off the dust first, or wipe the high-gloss finish too vigorously you could scratch the high-gloss finish.
- Do not use solvents, corrosive or gaseous cleaning agents.
- Clean the screen with a soft, lint-free cloth.
- Ensure that no water droplets remain on the Smart TV. Water can cause permanent discolouration.
- In order to avoid damage to the device, water must not penetrate into the interior of the device under any circumstances.
- Do not place the screen in strong sunlight or near ultraviolet light.
- Store the packaging material in a safe place and only use this packaging to transport the Smart TV.

11. Storage when not in use

If the TV is going to be out of use for an extended period of time, store it in a cool, dry place and make sure that it is protected against dust and extreme fluctuations in temperature. Remove all connections and take the batteries out of the remote control in advance.

12. Disposal



Packaging

The product has been packaged to protect it from damage in transit. The packaging is made of materials that can be recycled in an environmentally friendly manner.



Device

All old appliances marked with the symbol illustrated must not be disposed of in normal household rubbish.

In accordance with Directive 2012/19/EU, the device must be properly disposed of at the end of its service life.

This involves separating the materials in the appliance for the purpose of recycling as well as minimising the environmental impact and negative effects on human health.

Take old devices to a collection point for electrical scrap or a recycling centre. Before doing so, remove the batteries from the device and take them to a separate collection point for used batteries.

Contact your local waste disposal company or your local authority for more information on this subject.



Batteries

Batteries that carry the symbol illustrated must not be disposed of in ordinary household waste.

In accordance with Regulation 2023/1542, batteries must be disposed of properly at the end of their service life.

They may contain toxic heavy metals and are subject to hazardous waste treatment.

The chemical symbols of the heavy metals are as follows:

Cd = cadmium, Hg = mercury, Pb = lead.

You are legally obliged to return old batteries and rechargeable batteries after use. Therefore, please return used batteries and rechargeable batteries free of charge to a retailer or a municipal collection point.

Batteries and rechargeable batteries may contain substances that are harmful to human health and the environment. The negative effects can only be avoided if old batteries and rechargeable batteries are collected and recycled separately.

Take particular care when handling batteries and rechargeable batteries containing lithium, as there is an increased risk of fire if they are used incorrectly. Tape the poles to prevent an external short circuit.

Use batteries with a long service life or rechargeable batteries to reduce the generation of waste from old batteries.

Follow the storage instructions and avoid completely discharging and recharging the re-

chargeable battery to extend its service life.

In addition, batteries or electrical and electronic devices with batteries or rechargeable batteries must not be left in public areas in order to avoid littering. Check options for reusing batteries instead of disposing of them, for example by repairing the battery.

13. Legal Notice

Copyright 2026

Date: 18.03.2026

All rights reserved.

These operating instructions are protected by copyright. Mechanical, electronic and any other forms of reproduction are prohibited without the written permission of the manufacturer.

Copyright is owned by the company:

medion GmbH
Am Zehnthof 77
45307 Essen
Germany

Please note that you cannot use the address above for returns. Please always contact our Customer Service team first

