

# HASZNÁLATI ÚTMUTATÓ

## HD-LED-PROJEKTOR

MAGINON



JAVÍTÓSZOLGÁLATI FORRÓDRÓT

858130



06 1 408 8546

SERVICE-HU@PROTEL-SERVICE.COM

Á FOGYASZTÁSI CIKK TÍPUSA: LP-502

06/2026

3

ÉV JÓTÁLLÁS

EREDETI HASZNÁLATI UTASÍTÁS



## TARTALOMJEGYZÉK

<b>1</b>	<b>Általános információk</b>	<b>2</b>
<b>2</b>	<b>Biztonság</b>	<b>2</b>
2.1	Jelzőszavak magyarázata	2
2.2	Szimbólumok magyarázata	2
2.3	Általános biztonsági utasítások	3
2.4	Rendeltetésszerű használat	5
<b>3</b>	<b>Termék áttekintése</b>	<b>6</b>
<b>4</b>	<b>Első használat előtt</b>	<b>8</b>
4.1	Ellenőrizze a terméket és a tartozékokat	8
<b>5</b>	<b>Bevezetés</b>	<b>8</b>
<b>6</b>	<b>Használat</b>	<b>9</b>
6.1	A termék be- és kikapcsolása	9
6.2	A fókusz beállítása	9
6.3	Hangbeállítások	9
6.4	Alkalmazások letöltése	9
6.5	Kezdőmenü	10
6.6	Saját alkalmazások	11
6.7	Beállítások	11
6.8	Források (HDMI)	12
6.9	Források (USB)	12
6.10	Beállítások	13
6.11	Hálózat	13
6.12	Vezeték nélküli hang	14
6.13	Bluetooth hangszóró	15
6.14	Vetítési mód	15
6.15	Trapézbeállítások (automatikus trapézkorrekció)	16
6.16	Manuális trapézkorrekció	16
6.17	Képernyő nagyítás	16
6.18	Képernyővédő	17
6.19	Nyelv	17
6.20	Idő és időzóna	18
6.21	Frissítés	18
6.22	Visszaállítás	19
6.23	A projektorról	19
6.24	Képernyő-kivetítés (Android / J-Share)	20
6.25	Cast (Képernyő-kivetítés iOS-en)	21
<b>7</b>	<b>Licencinformációk és forráskód-ajánlat</b>	<b>22</b>
<b>8</b>	<b>Műszaki adatok</b>	<b>23</b>
<b>9</b>	<b>Hulladékkezelési útmutató</b>	<b>24</b>
9.1	Csomagolás ártalmatlanítása	24
9.2	Termék ártalmatlanítása	24
9.3	Elemek ártalmatlanítása	24
<b>10</b>	<b>EU megfelelőségi nyilatkozat</b>	<b>24</b>
<b>11</b>	<b>Jótállási</b>	<b>25</b>
11.1	Jótállási tájékoztató	25

## 1 ÁLTALÁNOS INFORMÁCIÓK



Ez a felhasználói kézikönyv (a továbbiakban: „kézikönyv”) a termék része, és fontos információkat tartalmaz az üzembe helyezésről és a használatról.

Kérjük, olvassa el figyelmesen a kézikönyvet, különösen a biztonsági részt, mielőtt a terméket használná. A kézikönyvben leírt utasítások be nem tartása súlyos sérülést és/vagy a termék károsodását okozhatja.

Őrizze meg ezt a kézikönyvet a későbbi felhasználás céljából. Ha a terméket harmadik félnek adja tovább, mindenképpen mellékelje ezt a kézikönyvet is. Ha digitális másolatra van szüksége a kézikönyvből, kérjük, vegye fel a kapcsolatot a szervizközponttal.

## 2 BIZTONSÁG

### 2.1 JELZŐSZAVAK MAGYARÁZATA

A következő jelzőszavakat használjuk ebben a kézikönyvben, a terméken és/vagy a csomagoláson.

#### VESZÉLY!

» Ez a jelzőszó olyan veszélyes helyzetet jelez, amely elkerülése esetén halált vagy súlyos sérülést okozhat.

#### FIGYELEM!

» Ez a jelzőszó veszélyes helyzetet jelez, amely elkerülése esetén halált vagy súlyos sérülést okozhat.

#### FIGYELMEZTETÉS!

» Ez a jelzőszó veszélyes helyzetet jelez, amely elkerülése esetén kisebb vagy közepes sérülést okozhat.

#### FIGYELMEZTETÉS!

» Ez a jelzőszó szintén veszélyes helyzetet jelez, amely elkerülése esetén anyagi károkat okozhat.

#### MEGJEGYZÉS

» Ez a jelzőszó hasznos tippeket és bevált gyakorlatokat emel ki, amelyek nem kapcsolódnak személyi sérüléshez.

### 2.2 SZIMBÓLUMOK MAGYARÁZATA

A következő szimbólumokat használjuk ebben a kézikönyvben, a terméken vagy a csomagoláson.



A termék használata előtt figyelmesen olvassa el a kézikönyvet.



Az ezzel a szimbólummal ellátott termékek megfelelnek az Európai Gazdasági Térségre vonatkozó összes érvényes EU-szabályozásnak.



Az ezzel a szimbólummal ellátott termékek egyenárammal (DC) működnek.



Az ezzel a szimbólummal ellátott termékek váltóárammal (AC) működnek.



A terméket csak száraz, beltéri környezetben használja.



Ez a termék II. védelmi osztálynak felel meg. Megerősített szigeteléssel rendelkezik, ezért nincs szükség védőföldelésre.

## 2.3 ÁLTALÁNOS BIZTONSÁGI UTASÍTÁSOK

### FIGYELEM! ÁRAMÜTÉS VESZÉLYE!

» Hibás elektromos telepítés vagy túl magas hálózati feszültség áramütést okozhat.

- Ne használja a terméket, ha látható sérülés van rajta, vagy ha a tápkábel hibás.
- A terméket csak könnyen elérhető áramforráshoz csatlakoztassa, hogy meghibásodás esetén gyorsan le lehessen választani a hálózatról.
- Ha a termék tápkábele megsérül, azt a gyártónak, ügyfélszolgálatának vagy hasonlóan képzett személynek kell kicserélnie.
- Ne nyissa ki a burkolatot; a javításokat csak képzett szakemberek végezhetik el. Forduljon erre a célra szakosodott szervizközponthoz. A felhasználó által végzett javítások, helytelen csatlakoztatás vagy hibás működtetés esetén a felelősség- és garanciaigények kizártak.
- A terméket nem szabad külső időzítővel vagy különálló távirányító rendszerrel működtetni.
- Ne merítse a terméket, a tápkábelt vagy a csatlakozót vízbe vagy más folyadékba. Ne helyezzen a termékre folyadékkal töltött tárgyakat, például vázákat.
- Ne tegye ki a terméket csöpögő vagy fröccsenő víznek.
- Tartsa távol a terméket és a tápkábelt nyílt lángtól és forró felületektől.
- Ne helyezzen nyílt lángforrásokat, például égő gyertyákat a termékre vagy annak közelébe.
- Úgy vezesse el a tápkábelt, hogy az ne jelentsen botlásveszélyt, és senki ne akadjon bele.
- Kerülje a hőfelhalmozódást azzal, hogy nem takarja le a terméket kabáttal, ruhával vagy hasonló tárgyakkal.
- Ne hajlítsa meg a tápkábelt, és ne vezesse éles szélék fölé.
- Sose használja a tápkábelt hordozó fogantyúként.
- Csak a mellékelt tápkábelt használja ezzel a termékkel.
- Sose érintse meg a terméket vagy a tápkábelt nedves kézzel.
- Sose nyúljon a termék után, ha az vízbe esett.
- Gondoskodjon róla, hogy a gyerekek ne dugjanak semmilyen tárgyat a termékbe.
- Ha a termék meghibásodását sztatikus kisülés vagy áramingadozás (ESD) okozza, indítsa újra a készüléket.
- Tartsa távol a nyolc év alatti gyermekeket a terméktől és tartozékaitól.
- Figyelem! Veszélyt jelent gyermekek és csökkent fizikai, érzékszervi vagy mentális képességű személyek (pl. részben fogyatékkal élők, idősek korlátozott fizikai és szellemi képességekkel) vagy tapasztalat és tudás hiányában lévők (pl. nagyobb gyermekek) számára.
- A terméket nyolc év feletti gyermekek, valamint csökkent fizikai, érzékszervi vagy mentális képességű, illetve tapasztalat és tudás hiányában lévő személyek is használhatják, ha felügyelet alatt állnak, vagy megtanították őket a termék biztonságos használatára, és megértik a veszélyeket. Gyermekek nem játszhatnak a termékkel. A tisztítást és a karbantartást gyermekek csak felügyelet mellett végezhetik.
- Ne engedje, hogy a gyermekek műanyag csomagolófóliával játszanak. Beleakadhatnak, és megfulladhatnak.

## FIGYELEM! SÉRÜLÉSVESZÉLY!

» A termék nem rendeltetésszerű használata sérülést okozhat.

- Az elemek lenyelése életveszélyes lehet. Tartsa az elemet és a távirányítót kisgyermekektől elzárva. Ha egy elemet lenyelnek, azonnal forduljon orvoshoz.
- Kerülje az elemekből szivárgó folyadék bírral, szemmel és nyálkahártyával való érintkezését. Ha elemfolyadékkal érintkezik, az érintett területet azonnal öblítse le bő vízzel, és haladéktalanul forduljon orvoshoz.

## FIGYELMEZTETÉS!

» A termék nem rendeltetésszerű használata károsodást okozhat.

- Ne hagyja a terméket felügyelet nélkül működés közben.
- Sose helyezze a terméket forró felületre vagy annak közelébe, és ne engedje, hogy a tápkábel forró részekkel érintkezzen.
- Sose tegye ki a terméket magas hőmérsékletnek. Sose öntsön semmilyen folyadékot a termékbe.
- Ne használja a terméket, ha a műanyag vagy fém alkatrészek repedtek, törtek vagy deformálódtak. A sérült alkatrészeket csak megfelelő eredeti pótalkatrészekkel cserélje ki.
- Sose merítse a terméket vízbe tisztítás céljából, és ne használjon gőztisztítót, mert ez károsíthatja a terméket.
- Kezelje óvatosan a terméket. Ütések, rázkódások vagy akár rövid esések is károsíthatják a terméket.
- A külső behatások, például ütések vagy leejtés okozta károk az elektronikában, lencsében, burkolatban vagy tartozékokban nem tartoznak a garancia hatálya alá, és javítási költséggel járnak.
- Tartsa távol ezt a terméket erős mágneses terektől, mert ezek károsíthatják a készüléket.
- A megfelelő működés és a termék károsodásának elkerülése érdekében csak a mellékelt tápkábelt használja.

## FIGYELEM! ROBBANÁSVESZÉLY!

» Az elemek/akkumulátorok nem rendeltetésszerű használata szivárgást, tüzet vagy robbanást okozhat.

- Vegye ki a lemerült elemeket a távirányítóból. Cserélje ki az összes elemet egy készletben egyszerre.
- Az új elemek behelyezése előtt tisztítsa meg az elemek érintkezőit és a távirányító érintkezőit.
- Az elemek behelyezésekor ügyeljen a helyes polarításra (+/-). A polarítás figyelmen kívül hagyása sérülést és/vagy anyagi kárt okozhat.
- Sose kezelje a szivárgó elemeket megfelelő védelem nélkül. Ha az akkumulátorsav bírral érintkezik, az érintett területet alaposan mossa le bő vízzel és szappannal.
- Kerülje az akkumulátorsav szembe jutását. Ha szembe kerül, azonnal öblítse ki bő vízzel, és haladéktalanul forduljon orvoshoz.
- Vegye ki az elemeket, ha hosszabb ideig nem kívánja használni a távirányítót, hogy elkerülje a károsodást.
- Soha ne dobja az elemeket tűzbe, és ne tegye ki őket tűznek vagy más hőforrásnak (pl. forró sütőnek).
- Soha ne próbáljon újratölteni olyan elemeket, amelyek nem újratölthetők.
- Soha ne használjon egyszerre különböző típusú elemeket.
- Az újratölthető elemeket csak felnőtt felügyelete mellett szabad tölteni.
- Ha újratölthető elemeket kíván tölteni, előtte vegye ki őket a távirányítóból.
- Soha ne keverje a régi és az új elemeket.
- Soha ne zárja rövidre a távirányítóban lévő elemek érintkezőit.
- Soha ne törje össze vagy vágja el az elemeket.
- Soha ne tegye ki az elemeket rendkívül magas hőmérsékletnek. Ez robbanást vagy gyúlékony folyadékok, illetve gázok felszabadulását okozhatja.
- Soha ne tegye ki az elemeket rendkívül alacsony légnyomásnak. Ez robbanást vagy gyúlékony folyadékok, illetve gázok felszabadulását okozhatja.
- Semmilyen körülmények között ne szerelje szét, ne szúrja át és ne zárja rövidre az elemeket — robbanásveszély!

- Elemek és akkumulátorok ártalmatlanítása: A régi vagy lemerült elemeket és akkumulátorokat az érvényben lévő jogszabályoknak megfelelően kell ártalmatlanítani vagy újrahasznosítani. Részletes információkat a helyi hulladékkezelő hatóságoktól kaphat.
- Kövesse az elemgyártó által megadott biztonsági, használati és ártalmatlanítási utasításokat.
- Ártalmatlanítás előtt az elemeket és akkumulátorokat el kell távolítani, és a terméktől elkülönítve kell ártalmatlanítani.

## **2.4 RENDELTETÉSSZERŰ HASZNÁLAT**

---

A termék kizárólag termékként való használatra készült. Csak magáncélú, nem pedig kereskedelmi használatra alkalmas. A terméket csak a használati útmutatóban leírtak szerint használja. Minden egyéb használat nem rendeltetésszerű, és anyagi kárt vagy adatvesztést okozhat.

A gyártó vagy a forgalmazó nem vállal felelősséget a termék nem rendeltetésszerű vagy helytelen használatából eredő károkért.

### 3 TERMÉK ÁTTEKINTÉSE

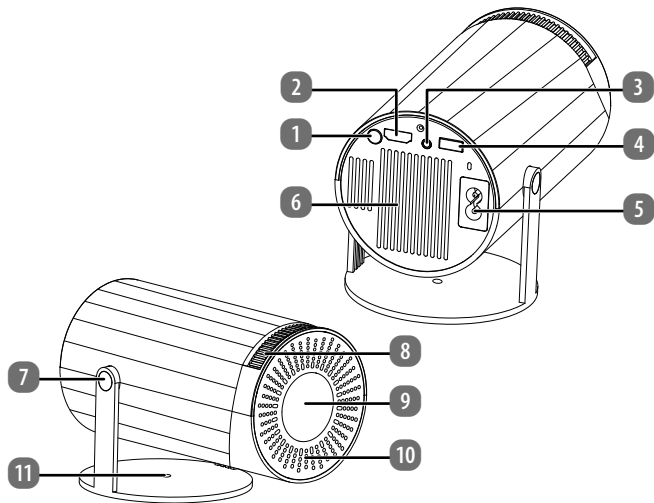

- 1 Be-/kikapcsoló gomb
- 2 HDMI bemenet
- 3 Line Out / Fejhallgató
- 4 USB port
- 5 Tápkábel csatlakozó
- 6 Szellőzés

- 7 Dőlésszög állítás
- 8 Fókuszállító kerék
- 9 Lencse
- 10 Levegőbemenet
- 11 1/4" menet

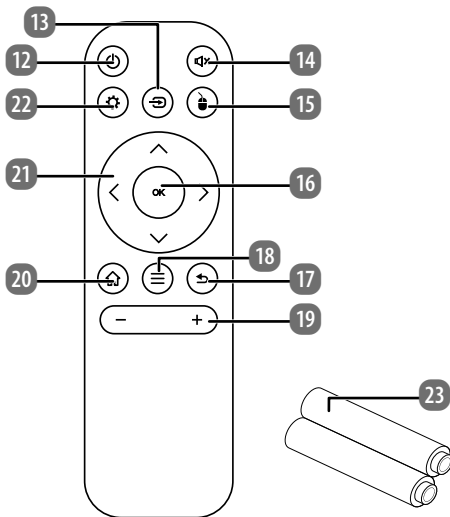

12 Be-/kikapcsoló gomb

13 Forrás

14 Némító gomb

15 Egérvezérlés

16 OK gomb

17 Vissza gomb

18 Menü

19 Hangerő + / -

20 Kezdőlap gomb

21 Navigáció

22 Beállítások

23 2 x AAA elem

## 4 ELSŐ HASZNÁLAT ELŐTT

### 4.1 ELLENŐRIZZE A TERMÉKET ÉS A TARTOZÉKOKAT

#### FIGYELMEZTETÉS! FULLADÁSVESZÉLY!

- » Tartsa távol az összes csomagolóanyagot a gyermekektől és háziállatoktól – ezek az anyagok potenciális veszélyt jelentenek, például fulladást vagy apró alkatrészek lenyelését.

#### FIGYELEM! SÉRÜLÉSVESZÉLY!

- » Legyen óvatos a csomagolás felbontásakor, hogy elkerülje a termék sérülését. Ne használjon éles tárgyakat.

1. Vegye ki a terméket a csomagolásból.
2. Távolítsa el minden csomagolóanyagot, valamint minden műanyag vagy védőfóliát.
3. Ellenőrizze, hogy minden tartozék megvan-e (lásd fejezet **TERMÉK ÁTTEKINTÉSE**).
4. Vizsgálja meg a terméket és alkatrészeit sérülések szempontjából. Ha bármilyen sérülést észlel, ne használja a terméket. Helyette vegye fel a kapcsolatot a szervizzel a kézikönyv borítóján megadott elérhetőségeken keresztül.

## 5 BEVEZETÉS

Az HD-LED-Projector LP-502 segítségével digitális videoforrásokat vetíthet ki vászonra, sima fehér falra vagy akár a mennyezetre is. Akár PC-ről, laptopról, akár közvetlenül okostelefonról szeretne adatokat streamelni, a projektor USB- és HDMI-portjainak, valamint a vezeték nélküli streamelési lehetőségnek köszönhetően számos forráshoz optimális csatlakozási lehetőséget kínál.

A LineOut kimenet lehetővé teszi a hang lejátszását fejhallgatón vagy hangrendszeren keresztül is.

Az HD-LED-Projector LP-502 egy kompakt projektor, amely számos előnnyel rendelkezik:

- Kompakt és hordozható
- 170 ANSI fényerő és 1000:1 kontrasztarány a nagy felbontású képekhez
- WiFi projektor képernyőtükörzési funkcióval
- Egyszerű fókuszálás
- A beépített hangszóró mellett extra hangkimenet (LineOut)
- Többféle bemeneti csatlakozás és WiFi a különböző eszközökhöz támogatásához:
  - USB: Külső merevlemezek vagy USB pendrive-ok csatlakoztatásához.
  - LineOut: Fejhallgató vagy hangrendszer csatlakoztatásához.
  - HDMI: DVD- vagy Blu-ray lejátszók, laptopok, számítógépek vagy modern játékkonzolok csatlakoztatásához.
  - Bluetooth: Bluetooth-képes hangkészülékek csatlakoztatásához.

## 6 HASZNÁLAT

### 6.1 A TERMÉK BE- ÉS KIKAPCSOLÁSA

A termék be- és kikapcsolható a távirányítóval vagy közvetlenül a készüléken.

1. Csatlakoztassa a tápkábel a termék **5**-ös tápcsatlakozójához. A készülék hátulján lévő piros LED világít – a termék azonnal készenléti módba lép.
2. A bekapcsoláshoz nyomja meg a termék **1**-es be-/kikapcsoló gombját vagy a távirányító **12**-es gombját. Néhány másodperc múlva a jelzőfény pirosról zöldre vált, és a termék elindul.
3. Állítsa be a kép fókuszát a készülék **8**-as fókuszgyűrűjének jobbra vagy balra forgatásával.
4. A kikapcsoláshoz nyomja meg kétszer a készülék **1**-es be-/kikapcsoló gombját vagy a távirányító **12**-es gombját. A jelzőfény zöldről pirosra vált, és a termék leáll, majd azonnal készenléti módba lép.

**Megjegyzés:** Ha az On/Off gombot **1** / **12** csak egyszer nyomja meg, a készülék 20 másodperc múlva automatikusan kikapcsol. Ezt a műveletet a Vissza gomb **17** megnyomásával megszakíthatja, és visszatér a Főmenübe.

### 6.2 A FÓKUSZ BEÁLLÍTÁSA

1. Irányítsa az objektívet **9** a vetítőfelületre vagy a vászonra, amíg a teljes kép láthatóvá nem válik.
2. A kép méretét a készülék és a vetítőfelület vagy vászon közötti távolság változtatásával állíthatja be.  
**Megjegyzés:** Ha a fókuszálás után módosítja a vetítési méretet, a képet újra kell fókuszálni.
3. Forgassa a fókuszgyűrűt **8**, amíg a vetített kép éles nem lesz. A fókuszálás ezzel befejeződik.

Fókuszálás közben programokat játszhat le vagy menüket jeleníthet meg a képelesség ellenőrzéséhez és beállításához.

### 6.3 HANGBEÁLLÍTÁSOK

Itt a távirányító + és – gombjaival **19** csökkentheti vagy növelheti a hangerőt. A lejátszás az utoljára beállított hangerőn indul. Ha lejátszás közben módosítja a hangerőt, az új érték automatikusan mentésre kerül alapértelmezett kezdő hangerőként.

### 6.4 ALKALMAZÁSOK LETÖLTÉSE

További alkalmazásokat tölthet le a Google Play Áruházból, miután bejelentkezett Google-fiókjával.

**Megjegyzés:** Felhívjuk figyelmét, hogy a készüléken csak korlátozott számú alkalmazás tárolható, mivel a belső memória kapacitása 8 GB.

## 6.5 KEZDŐMENÜ

A termék bekapcsolása után a főmenübe lép. Válasszon az alábbi lehetőségek/beállítások közül:

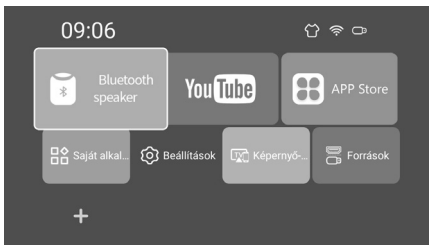

- **Bluetooth hangszóró:** A készüléket Bluetooth-on keresztül csatlakoztathatja egy mobiltelefonhoz, és így Bluetooth hangszóróként használhatja.
- **YouTube:** Itt bejelentkezhet a fiókjával.
- **App Store:** Itt bejelentkezhet Google Play fiókjával, hogy további alkalmazásokat töltsön le a Google Play Áruházból.
- **Saját alkalmazások:** Itt találja az összes, a termékre telepített alkalmazást.
- **Beállítások:** Itt további beállításokat végezhet a terméken.
- **Képernyő-kivetítés (Android):** Itt csatlakoztathatja Android készülékét a képernyő kivetítésének elindításához.
- **Forrás:** Itt választhat a HDMI és USB csatlakozás között.
- **Alkalmazások hozzáadása (+):** Legfeljebb 7 alkalmazást adhat hozzá a kezdőképernyőhöz.

## 6.6 SAJÁT ALKALMAZÁSOK

Kattintson a Saját alkalmazások-ra a Főmenüben, hogy áttekintést kapjon az összes telepített programról/szolgáltatásról. Itt elindíthat olyan alkalmazásokat, amelyek nem jelennek meg a Főmenüben, valamint eltávolíthat alkalmazásokat.

**Megjegyzés:** A rendszeralkalmazások nem távolíthatók el.

Alkalmazás eltávolításához lépjen a kívánt alkalmazásra, majd nyomja meg a Menü gombot **18**. Megjelenik egy ablak, ahol kiválaszthatja az adott alkalmazás elérhető opcióit.

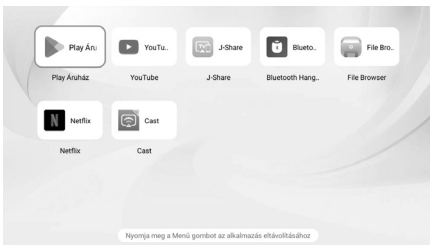

## 6.7 BEÁLLÍTÁSOK

A beállítási menük további lehetőségeket tartalmaznak a termékhez. Használja a távirányító navigációs gombjait a kurzor mozgatásához és a kívánt beállítás kiválasztásához:

- **Hálózat:** Csatlakozzon egy WiFi hálózathoz.
- **Vezeték nélküli hang:** Hozzon létre Bluetooth kapcsolatot a vezeték nélküli hanghoz.
- **Bemeneti forrás:** Válassza ki a bemeneti forrást a HDMI és USB között.
- **Google fiók:** Bejelentkezhet Google Play fiókjával, hogy további alkalmazásokat töltsön le a Google Play Áruházból.
- **Kivetítési mód:** Válassza ki a kivetítési módot
- **Trapéz beállítás:** Az automatikus trapézkorrekció engedélyezése vagy letiltása.
- **Manuális trapézkorrekció:** Állítsa be manuálisan a kép formáját a sarokpontok segítségével.
- **Képernyő nagyítás:** Állítsa be a kép nagyítási arányát a megjelenített kép kicsinyítéséhez vagy nagyításához.
- **Képernyővédő:** Állítsa be a képernyővédő stílusát és aktiválási idejét.
- **Nyelv:** Gyári visszaállítás, online és helyi frissítés.
- **Idő és időzóna:** Időzóna és időformátum.
- **Frissítés:** Rendszer- vagy firmware-frissítések keresése és telepítése.
- **Visszaállítás:** Minden beállítás visszaállítása a gyári alapértékekre.
- **Projektorról:** Rendszerinformációk.

## 6.8 FORRÁSOK (HDMI)

Tartalmat játszhat le a termék HDMI portjához csatlakoztatott eszközzől. Járjon el az alábbiak szerint:

1. Csatlakoztasson egy HDMI-kábelt a termék HDMI bemenetéhez **2**.
2. Ezután csatlakoztassa a HDMI-kompatibilis eszközt a HDMI-kábelhez.
3. A Főmenüben válassza a Források -> HDMI lehetőséget, majd erősítse meg.
4. A kapcsolatot a HDMI-eszközzel most létrejött. A tartalomnak most meg kell jelennie a vetítőfelületen.

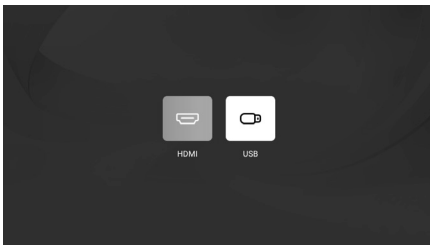

## 6.9 FORRÁSOK (USB)

A termékkel USB pendrive-ról vagy merevlemezről is lejátszhat tartalmat. Járjon el az alábbiak szerint:

1. Csatlakoztasson egy USB pendrive-ot vagy merevlemez a termék **4**-es USB portjához.
2. A Főmenüben lépjen a Források -> USB menüpontra, majd erősítse meg.
3. Megjelenik egy ablak, amely a csatlakoztatott tárolóeszköz tartalmát mutatja.
4. Használja a távirányító bal és jobb navigációs gombjait **21** a tárolóeszköz tartalmának szűréséhez Fájlok, Videók, Zene, Fotók és Dokumentumok szerint.
5. Válassza ki a kívánt fájlt, majd erősítse meg az OK gombbal **16** a távirányítón. Ezt követően a tartalom lejátszásra kerül.
6. A Tartalmak közötti váltáshoz használja a Vissza gombot **17**.

**Megjegyzés:** A támogatott formátumok, fájlrendszerek és tárolókapacitások a Műszaki adatok részben találhatóak.

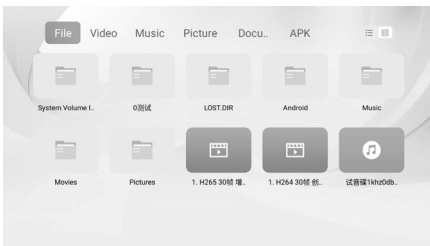

## 6.10 BEÁLLÍTÁSOK

Kattintson a Beállításokra a Főmenüben, hogy áttekinthesse az összes elérhető beállítási menüt.

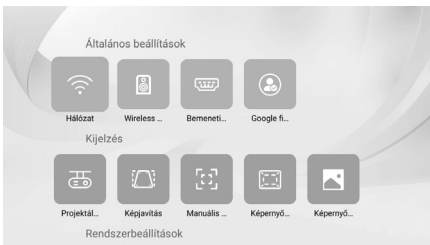

## 6.11 HÁLÓZAT

1. A Főmenüben lépjen a Beállítások -> Hálózat menüpontra.
2. Kapcsolja a WiFi beállításokat „BE” állásba. Megjelenik az elérhető WiFi hálózatok listája.

**Megjegyzés:** Ha a WiFi-hálózat nem jelenik meg, kattintson a „WiFi-hálózatok frissítése” gombra a jobb felső sarokban.

3. Használja a navigációs gombokat **21** a kívánt WiFi hálózat kiválasztásához, majd erősítse meg az OK gombbal **16**.
4. Adja meg a WiFi hálózat jelszavát. A bevitel befejezéséhez használja a Vissza gombot **17**. Az „Jelszó megjelenítése” kiválasztásával ellenőrizheti a beírt jelszót, amely így olvasható formában jelenik meg.
5. Navigáljon a Csatlakozás menüpontra, majd erősítse meg az OK gombbal **16**. A termék most csatlakozik a WiFi hálózathoz.

**Megjegyzés:** Ha a kapcsolat nem jön létre, ellenőrizze, hogy a jelszót helyesen adta-e meg, és a megfelelő WiFi hálózatot választotta-e ki.



## 6.12 VEZETÉK NÉLKÜLI HANG

1. A Főmenüben válassza a Beállítások -> Vezeték nélküli hang menüpontot.
2. Az eszköz automatikusan Bluetooth keresési módba lép. Megjelenik az elérhető vagy már csatlakoztatott Bluetooth-eszközök listája.

**Megjegyzés:** Ha a Bluetooth-eszköz nem jelenik meg, kattintson az „Eszközkeresés” gombra, és győződjön meg róla, hogy a csatlakoztatni kívánt eszközön engedélyezve van a Bluetooth.

3. Kapcsolja be a csatlakoztatni kívánt eszközt, és engedélyezze rajta a Bluetooth-t.
4. Használja a navigációs gombokat **21** a kívánt Bluetooth-eszköz kiválasztásához, majd erősítse meg az OK gombbal **16**.
5. A Bluetooth-eszköz párosításra kerül, és a sikeres párosítás után „Csatlakoztatva” állapotban jelenik meg a listában.
6. A hangkimenet mostantól kizárólag a párosított Bluetooth-eszközön keresztül szólal meg.
7. Bluetooth-eszköz párosításának megszüntetéséhez válassza ki az eszközt a listában, majd nyomja meg az OK gombot **16**. Erősítse meg a választását, a párosítás sikeresen eltávolításra kerül.

**Megjegyzés:** Ha ugyanahhoz a Bluetooth-eszközhöz csatlakozik újra, a kapcsolat automatikusan létrejön, ha a Bluetooth engedélyezve van. Csak hangvisszajátszó eszközök párosíthatók.



## 6.13 BLUETOOTH HANGSZÓRÓ

1. Válassza ki a Főmenüben a Bluetooth hangszórót. A termék átvált hangfogadó módba, és várja a Bluetooth-kapcsolatot.
2. Aktiválja a Bluetooth-t a csatlakoztatni kívánt eszközön. Megjelenik az elérhető Bluetooth-eszközök listája. Válassza ki a „LP-502”-t a listából.

**Megjegyzés:** Ha a Bluetooth-eszköz nem jelenik meg, frissítse a listát, és győződjön meg róla, hogy a csatlakoztatni kívánt eszközön engedélyezve van a Bluetooth.

3. A kapcsolat létrejötte után a videók vagy média hangja kizárólag az eszközön keresztül szólal meg, amely így hangszóróként működik.

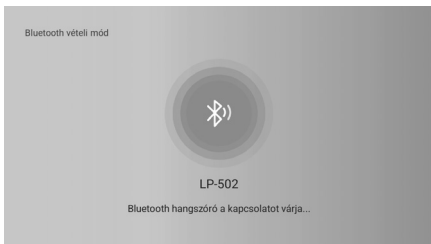

## 6.14 VETÍTÉSI MÓD

Itt a fel és le navigációs gombokkal **(21)** választhat a különböző vetítési módok között:

- Asztal elől
- Asztal hátul
- Mennyezet elől
- Mennyezet hátul



## 6.15 TRAPÉZBEÁLLÍTÁSOK (AUTOMATIKUS TRAPÉZKORREKCIÓ)

A projektor elhelyezkedésétől függően a kép torzult lehet. Használja a trapézkorrekciós funkciót, hogy a képet visszaállítsa téglalap alakúra.

**Be**

A téglalap alakú kép beállítása automatikusan történik. Ügyeljen arra, hogy a projektor vízszintes felületen legyen, különben a kép kissé ferde lehet.

**Kikapcsolva**

Az automatikus korrekció ki van kapcsolva, és manuálisan kell beállítani a manuális trapézkorrekcióval.

## 6.16 MANUÁLIS TRAPÉZKORREKCIÓ

Állítsa be a képet téglalap alakúra a sarokpontok segítségével.



## 6.17 KÉPERNYŐ NAGYÍTÁS

Itt a kép nagyítási arányát 100%-ról 50%-ra állíthatja.



## 6.18 KÉPERNYŐVÉDŐ

Engedélyezheti vagy letilthatja a képernyővédőt, és beállíthatja azt az időt, amely után aktiválódik.

**Megjegyzés:** A képernyővédő csak akkor aktiválódik, ha a kiválasztott időszakon belül nem történik beviteli művelet.

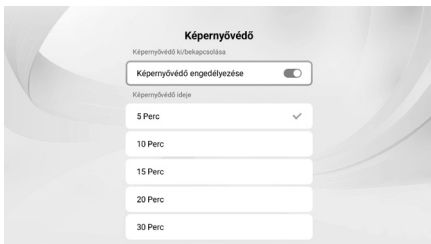

## 6.19 NYELV

Itt beállíthatja a nyelvet és kiválaszthatja a beviteli opciót.

1. Kattintson a Nyelvi beállításokra, majd erősítse meg az OK gombbal **16**.
2. Használja a navigációs gombokat **21** a kívánt nyelv kiválasztásához, majd erősítse meg az OK gombbal **16**.

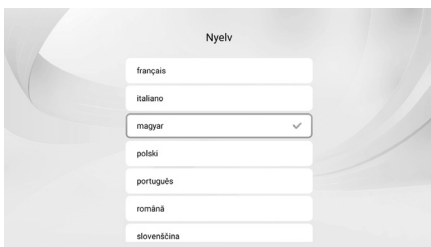

## 6.20 Idő és IDŐZÓNA

Ebben a menüben beállíthatja az időt és az időzónát.



## 6.21 FRISSÍTÉS

Itt végezhet rendszerfrissítést, és naprakésszé teheti a rendszert. Választhat online frissítést és helyi frissítést között USB pendrive-on keresztül.

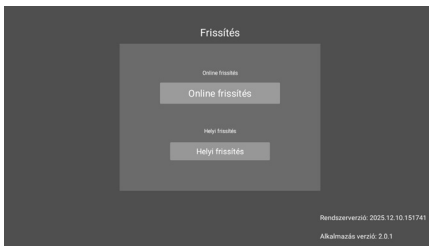

### 6.21.1 ONLINE FRISSÍTÉS

1. Válassza a Főmenüben a Beállítások -> Frissítés -> Online frissítés lehetőséget.
2. A rendszer szoftver letöltése automatikusan elindul. Ezt követően lépésről lépésre végigvezeti a frissítési folyamatot.

**Megjegyzés:** Győződjön meg róla, hogy az eszköz csatlakozik az internethez. Ellenkező esetben a rendszer szoftver nem tölthető le.

## 6.22 VISSZAÁLLÍTÁS

A termék gyári beállításainak visszaállításához válassza a Gyári beállításokat a navigációs gombokkal **21**, majd erősítse meg az OK gombbal **16**.

**Megjegyzés:** Minden beállítás, kapcsolat és telepített alkalmazás törlésre kerül. Azokat újra be kell majd állítani és letölteni.

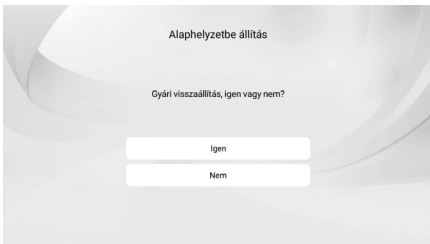

## 6.23 A PROJEKTORRÓL

Itt megtekintheti a termékkel kapcsolatos információkat.



## 6.24 KÉPERNYŐ-KIVETÍTÉS (ANDROID / J-SHARE)

1. Csatlakoztassa Android okostelefonját ugyanahhoz a WiFi hálózathoz, mint a terméket.
2. A Főmenüben válassza a -> Képernyő-kivetítés (Android) lehetőséget.
3. Megnyílik a képernyőtüközés ablaka, és a termék várja a csatlakozást.
4. Android okostelefonján nyissa meg a Beállítások -> További kapcsolatok -> Easy Projection menüpontot. Válassza ki a terméket az okostelefonján lévő listából.
5. Erősítse meg a kapcsolatot. A képernyő mostantól sikeresen tükrözve lesz.

**Megjegyzés:** Különböző Android eszközök eltérő neveket vagy elérési utakat használhatnak a „Vezeték nélküli kijelző” funkcióhoz. További részletekért tekintse meg Android készüléke felhasználói kézikönyvét.

6. A képernyőtüközés befejezéséhez nyissa meg az okostelefonján a vezérlőközpontot, koppintson a Képernyőtüközésre, majd válassza a Képernyőtüközés leállítását lehetőséget.

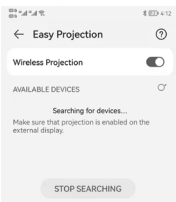
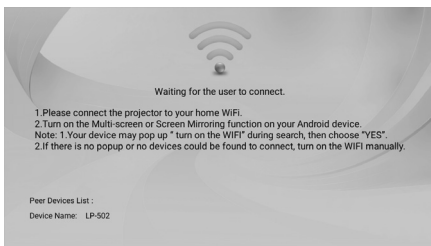

## 6.25 CAST (KÉPERNYŐ-KIVETÍTÉS iOS-EN)

1. Csatlakoztassa iPhone-ját vagy iPadjét ugyanahhoz a WiFi hálózathoz, mint a termék.
2. A Főmenüben válassza a Saját alkalmazások lehetőséget.
3. A Saját alkalmazások-ban válassza a -> Cast lehetőséget. A képernyő megváltozik, és válassza a „Strat projecting screen” lehetőséget, a termék várja a csatlakozást.
4. iPhone vagy iPad készülékén nyissa meg a Vezérlőközpontot, és koppintson a Képernyőtüköztésre. Válassza ki a listából az „emótn\_ xxxx” nevűt, a nevet a képernyő tetején találja. A képernyő mostantól sikeresen tükrözve lesz.
5. A képernyőtüközés befejezéséhez nyissa meg a Vezérlőközpontot, koppintson a Képernyőtüközésre, majd válassza a Képernyőtüközés leállítás lehetőséget.

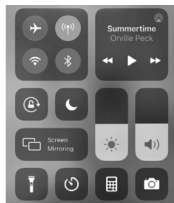
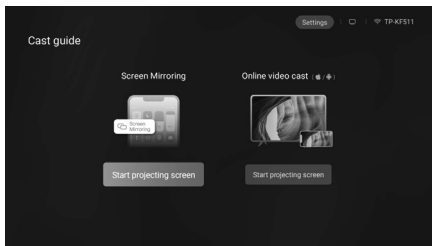

## 7 LICENCINFORMÁCIÓK ÉS FORRÁSKÓD-AJÁNLAT

Ez a termék olyan szoftverösszetevőket tartalmaz, amelyeket a jogtulajdonosok szabad vagy nyílt forráskódú szoftverként licenceltek. A szerzői jogi közleményeket és a licencszövegeket itt találja:

<http://gpl.supra-elektronik.com/>

A szoftverösszetevők forráskódját adathordozón megkaphatja tőlünk, amennyiben a termék általunk történő forgalomba hozatalát követő három éven belül, vagy legalább addig, amíg ehhez a termékhez támogatást és pótalkatrészeket biztosítunk, kérelmet nyújt be. Kérjük, kérelmét az alábbi ügyfélszolgálati címre küldje:

supra Foto-Elektronik-Vertriebs-GmbH

Denisstraße 28A, 67663 Kaiserslautern, Németország

(vagy e-mailben: [service@protel-service.com](mailto:service@protel-service.com))

Amennyiben a termék olyan, általunk fejlesztett, proprietáris szoftverösszetevőket tartalmaz, amelyek a GNU Lesser vagy Library General Public License alatt licencelt könyvtárhoz kapcsolódnak, engedélyezzük ezeknek a proprietáris komponenseknek a visszafejtését a módosítások hibakereséséhez és az Ön saját célú módosításaihoz. Ugyanakkor a módosított proprietáris szoftverösszetevők terjesztése nem engedélyezett.

A jogtulajdonosok felelősségi és jótállási nyilatkozatai:

„This program comes with ABSOLUTELY NO WARRANTY; for details see Sec. 11 and 12 of the GNU General Public License, Version 2.”

„This program comes with ABSOLUTELY NO WARRANTY; for details see Sec. 15 and 16 of the GNU General Public License, Version 3.”

„This program comes with ABSOLUTELY NO WARRANTY; for details see Sec. 15 and 16 of the GNU Lesser General Public License, Version 2.1.”

## 8 MŰSZAKI ADATOK

<b>Modell:</b>	LP-502
<b>Bemenet:</b>	220 - 240 V ~, 50 - 60 Hz
<b>Névleges teljesítmény:</b>	39 W
<b>Kijelzőrendszer:</b>	2,69" LCD
<b>Natív chipkészlet megoldás:</b>	1280 x 720
<b>Támogatott felbontás:</b>	1080p, 4K
<b>Maximális fényerő:</b>	150 - 170 ANSI
<b>Várható LED élettartam:</b>	20000 óra
<b>Bluetooth / WiFi:</b>	2.4G / 5G / BT 5.4
<b>Bluetooth® frekvenciatartomány:</b>	2402 MHz - 2480 MHz
<b>WiFi frekvenciatartomány:</b>	2412 MHz - 2484 MHz , 5180 MHz - 5825 MHz
<b>Maximális adóteljesítmény:</b>	16 dBm
<b>Képarány:</b>	Natív 16:9 & 4:3
<b>Kontraszt:</b>	1000:1
<b>Vetítési arány:</b>	1,25:1
<b>Vetítési méret:</b>	40" - 130"
<b>RAM:</b>	1 GB
<b>ROM tárhely:</b>	8 GB
<b>Android verzió:</b>	Android OS 13
<b>Audio kimeneti teljesítmény:</b>	2,5 W RMS Max 3,0 W
<b>Hangszóró impedancia:</b>	3,4 $\Omega$ $\pm$ 15 %
<b>Erősítő frekvenciatartomány:</b>	F0 Hz - 20 kHz
<b>Mennyezeti rögzítőkonzol:</b>	Kompatibilis 1/4"-20 UNC csavarral
<b>Védelmi osztály:</b>	II
<b>Méretetek:</b>	kb. 103 x 102 x 190 mm
<b>Súly:</b>	kb. 500 g
<b>Energiafogyasztás "Kikapcsolt" módban:</b>	0,5 W
<b>Energiafogyasztás "Készenléti" módban:</b>	0,5 W
<b>Hálózati kapcsolat:</b>	Igen
<b>Támogatott tárolóeszközök:</b>	USB-meghajtók 128 GB-ig, merevlemezek 2 TB-ig (külső tápellátást igényelnek)
<b>Támogatott tárolóformátumok:</b>	FAT16, FAT32, NTFS

#### Távírányító

Méreték: kb. 138 x 38 x 17 mm

Súly: kb. 30 g

Elem típusa: 2 db AAA elem

Típus: Infravörös

#### MEGJEGYZÉS

» A kialakítás és a műszaki adatok előzetes értesítés nélkül változhatnak.

## 9 HULLADÉKKEZELÉSI ÚTMUTATÓ

### 9.1 CSOMAGOLÁS ÁRTALMATLANÍTÁSA



A csomagolást típusának megfelelően ártalmatlanítsa. A kartont és papírt a papírhulladékba, a fóliát a műanyaggyűjtőbe dobja.

### 9.2 TERMÉK ÁRTALMATLANÍTÁSA

A terméket az Ön országában érvényes hulladékkezelési előírásoknak és jogszabályoknak megfelelően ártalmatlanítsa.



#### A régi készülékeket tilos a háztartási hulladékba dobni!

Ha a készülék már nem használható, minden fogyasztó **jogilag köteles a régi készülékeket a háztartási hulladéktól elkülönítve kidobni**, például az közösségi gyűjtőpontra vagy városi gyűjtőpontra. Ez biztosítja, hogy a régi készülékeket környezetbarát módon hasznosítsák újra, és megelőzi a környezetre gyakorolt negatív hatásokat. Ezért az elektromos készülékeket a bemutatott szimbólummal jelöljük.

### 9.3 ELEMEK ÁRTALMATLANÍTÁSA



#### Az elemek és az akkumulátorok nem háztartási hulladékok!

A mellette látható szimbólum azt jelenti, hogy az elemeket és akkumulátorokat nem szabad a háztartási hulladékkal együtt kidobni. A fogyasztók jogilag kötelesek minden elemet és akkumulátort – függetlenül attól, hogy tartalmaznak-e szennyező anyagokat\* –, közösségi gyűjtőpontra vagy kiskereskedelmi üzletbe visszavinni, hogy környezetbarát módon ártalmatlaníthassák őket, és az értékes nyersanyagokat, például a kobaltot, a nikkelt vagy a rézet visszanyerhessék. Az elemek és akkumulátorok visszavétele díjmentes. Néhány lehetséges összetevő, például a higany, a kadmium és az ólom mérgező, és helytelen ártalmatlanítás esetén veszélyt jelent a környezetre. A nehézfémek például káros hatással lehetnek az emberekre, állatokra és növényekre, felhalmozódhatnak a környezetben és a táplálékláncban, majd közvetetten az élelmiszeren keresztül a szervezetbe juthatnak.

A készülékben nem vélegesen beépített elemeket és akkumulátorokat ártalmatlanítás előtt el kell távolítani, és külön kell gyűjteni.

Kérjük, az elemeket és akkumulátorokat csak lemerült állapotban adja vissza! Ha lehetséges, használjon újratölthető akkumulátorokat eldobható elemek helyett.

\* Jelölve: Cd = Kadmium, Hg = Higany, Pb = Ólom

## 10 EU MEGFELELŐSÉGI NYILATKOZAT



A supra Foto-Elektronik-Vertriebs GmbH ezúton kijelenti, hogy a „HD-LED-Projector LP-502” típusú rádiórendszer megfelel a 2014/53/EU irányelvnek.

Az EU megfelelési nyilatkozat teljes szövege az alábbi internetcímen érhető el:

<https://downloads.maginon.de/en/downloads/conformity/>

## 11 JÓTÁLLÁSI

Mielőtt a terméket a jótállási igényérvényesítés keretében a javítószolgálatnak vagy vállalkozásunknak visszaküldéné / visszahozná, javasoljuk, hogy forduljon telefonon vagy email-en az alább jelzett **JAVÍTÓSZOLGÁLATI HOTLINE-HOZ**. Így már előre segíteni tudunk Önnek, ha a probléma a termék esetlegesen hibás használata miatt lépett fel.

### 11.1 JÓTÁLLÁSI TÁJÉKOZTATÓ

A fogyasztóval szerződést kötő (a jótállásra kötelezett) vállalkozás cégneve és címe:

ALDI Magyarország Élelmiszer Bt. (Mészárosok útja 2., 2051 Biatorbágy, HUNGARY).

#### 11.1.1 A JÓTÁLLÁSSAL KAPCSOLATOS ÁLTALÁNOS SZABÁLYOK

A fogyasztó és vállalkozásunk közötti szerződés keretében eladott, jogszabály alapján kötelező jótállás alá tartozó új tartós fogyasztási cikkekre (a vonatkozó jogszabály mellékletében meghatározott, jellemzően 10.000,- Ft eladási ár feletti termékek) előírt kötelező jótállási idő

- a) **10 000** forintot elérő, de 100 000 forintot meg nem haladó eladási ár esetén **1 év**,
- b) **100 000** forintot meghaladó, de 250 000 forintot meg nem haladó eladási ár esetén **2 év**,
- c) **250 000** forint eladási ár felett **3 év**.

Vállalkozásunk ugyanakkor a jelen jótállási jegyen feltüntetett, Magyarország területén fogyasztónak minősülő személyek által vásárolt, ekként megjelölt, új tartós fogyasztási cikk esetén az erre vonatkozó alábbi feltételek mellett **3 évre** vállal jótállást, függetlenül attól, hogy a fogyasztási cikk jogszabály előírása alapján egyébként kötelező jótállás alá tartozik-e.

A jótállás nem vonatkozik a fogyó-kopó alkatrészek (pl. világítótестek, akkumulátor kapacitás, gumiabroncsok, védő-, takaróanyagok) rendszer elhasználódására, mindez azonban nem érinti a fogyó-kopó alkatrészeknek a polgári jog fogalomhasználatára szerinti „hibás” volta esetén fennálló jótállási kötelezettséget.

A jótállási igény a jótállási határidőben érvényesíthető. A határidő elmulasztása jogvesztéssel jár. Ha vállalkozásunk a jótállási kötelezettségének a fogyasztó felhívására - megfelelő határidőben - nem tesz eleget, a jótállási igény a felhívásban tűzött határidő elteltétől számított **3 hónapon** belül akkor is érvényesíthető bíróság előtt, ha a jótállási idő már eltelt. E határidő elmulasztása jogvesztéssel jár. A fogyasztó általi használat során keletkező sérülésekre (pl. karcolások, horpadások, törések) a jótállás nem vonatkozik.

A jótállási határidő a fogyasztási cikk fogyasztó részére történő átadása napjával, vagy ha az üzembe helyezést vállalkozásunk vagy annak megbízottja végzi, az üzembe helyezés napján kezdődik. Ha a fogyasztó a fogyasztási cikket az átadástól számított hat hónapon túl helyezeti üzembe, akkor a jótállási határidő kezdő időpontja a fogyasztási cikk átadásának napja. A fogyasztási cikk kijavítása esetén a jótállás időtartama meghosszabbodik a javításra átadás napjától kezdve azzal az idővel, amely alatt a fogyasztó a fogyasztási cikket a hiba miatt rendeltetésszerűen nem használhatta. A fogyasztási cikknek a kicseréléssel vagy a kijavítással érintett részére a jótállási határidő újból kezdődik. Ezt a szabályt kell alkalmazni arra az esetre is, ha a kijavítás következményeként új hiba keletkezik. Az önként vállalt jótállási időtartama alatt a jótállási idő nem indul újra, kivéve, amennyiben a kicserélésre vagy kijavításra a jogszabályban előírt jótállási idő alatt kerül sor. Ebben az esetben a jogszabály szerinti jótállási időtartam indul újra.

A jótállás a fogyasztó jogszabályból eredő jogait nem érinti. Fogyasztói jogvita esetén a fogyasztó a megyei (fővárosi) kereskedelmi és iparkamarák által működtetett békéltető testület eljárását is kezdeményezheti.

A jótállásból eredő jogokat a fogyasztási cikk tulajdonosa, ill. a fogyasztási cikk tulajdonjogának átruházása esetén az új tulajdonos érvényesítheti, feltéve, hogy fogyasztónak minősülnek.

A jótállásból eredő jogok a jótállási jeggyel érvényesíthetőek, amelynek nem tehető feltételévé a fogyasztási cikk felbontott csomagolásának a fogyasztó általi visszaszolgáltatása. A jótállási jegyen nem rögzített szabályok vonatkozásában a mindenkor hatályos vonatkozó magyar jogszabályi előírások irányadók. A jótállási jegy szabálytalan kiállítása vagy a jótállási jegy fogyasztó rendelkezésére bocsátásának elmaradása a jótállás érvényességét nem érinti. A jótállási jegy fogyasztó rendelkezésére bocsátásának elmaradása esetén a szerződés megkötését bizonyítottan kell tekinteni, ha az ellenérték megfizetését igazoló bizonylatot - számlát vagy nyugtát - a fogyasztó bemutatja. Ebben az esetben a jótállásból eredő jogok a számlával, ill. nyugtával érvényesíthetőek.

A fogyasztó mindenemű jótállási igényét érvényesítheti a magyarországi ALDI áruházakban, míg a kijavítás, ill. bizonyos esetekben a kicserélés (szükség szerint a teljes fogyasztási cikknek vagy csak egyes alkatrészeinek a kicserélése) iránti igény a fogyasztó választása szerint a vállalkozásunk székhelyén, bármely telephelyén, fióktelepén és a jelen jótállási tájékoztatóban feltüntetett **JAVÍTÓSZOLGÁLTATNÁL** közvetlenül is érvényesíthető. Utóbbi esetben a fogyasztó a kijavítás, ill. kicserélés lebonyolításának részleteit a **JAVÍTÓSZOLGÁLTATLAL** közvetlenül egyeztetni.

A jótállási kötelezettség teljesítésével kapcsolatos költségek vállalkozásunkat terhelik. Ha a fogyasztási cikk meghibásodásában a fogyasztót terhelő karbantartási kötelezettség elmulasztása is közrehatott, a jótállási kötelezettség teljesítésével felmerült költségeket közrehatása arányában a fogyasztó köteles viselni, ha a fogyasztási cikk karbantartására vonatkozó ismeretekkel rendelkezett, vagy ha vállalkozásunk e tekintetben tájékoztatási kötelezettségének eleget tett. Kicserélés vagy elállás esetén a fogyasztó nem köteles a fogyasztási cikknek azt az értékcsökkenését megtéríteni, amely a rendeltetésszerű használat következménye.

A jogszabály alapján kötelező jótállás alá eső fogyasztási cikkek esetén, ha az adott fogyasztási cikk rögzített bekötésű, ill. 10 kg-nál súlyosabb, vagy tömegközlekedési eszközön kézi csomagként nem szállítható, a fogyasztási cikket az üzemeltetés helyén kell megjavítani. Ha a kijavítás az üzemeltetés helyén nem végezhető el, a le- és felszerelésről, valamint az el- és visszaszállításról vállalkozásunk, vagy - a **JAVÍTÓSZOLGÁLTATNÁL** közvetlenül érvényesített kijavítás iránti igény esetén - a **JAVÍTÓSZOLGÁLTAT** gondoskodik.

A fogyasztó eltérő rendelkezése hiányában a vállalkozásunk köteles a fogyasztási cikket nyolc napon belül kicserélni, ha

- (i) a jogszabály szerinti jótállási időtartam alatt a fogyasztási cikk első alkalommal történő javítása során a vállalkozásunk részéről megállapítását nyer, hogy a fogyasztási cikk nem javítható; vagy
- (ii) a jogszabály szerinti jótállási időtartam alatt a fogyasztási cikk három alkalommal történő kijavítást követően ismét meghibásodik, valamint, ha a Polgári Törvénykönyvről szóló 2013. évi V. törvény („Ptk.”) 6:159. § (2) bekezdés b) pontja alapján a fogyasztó nem igényli a vételár arányos leszállítást, és a fogyasztó nem kívánja a fogyasztási cikket a vállalkozásunk költségére kijavítani vagy mással kijavíttatni; vagy
- (iii) a fogyasztási cikk kijavításra a kijavítási igény vállalkozásunk részére való közlésétől számított harmincadik napig nem kerül sor.

Ha a fogyasztási cikk cseréjére nincs lehetőség, a vállalkozásunk köteles a fogyasztó által bemutatott, a fogyasztási cikk ellenértékének megfizetését igazoló nyugtán számlán feltüntetett vételárat nyolc napon belül a fogyasztó részére visszatéríteni.

A nyolc napon belüli kicserélésre vagy vételár visszatérítésre vonatkozó ezen előírások a kötelező jótállás alá eső fogyasztási cikkek közül az elektromos kerékpárra, elektromos rollerre, quadra, motorkerékpárra, segédmotoros kerékpárra, személygépkocsira, lakóautóra, lakókocsira, utánfutós lakókocsira, utánfutóra, valamint a motoros vízi járműre nem vonatkoznak.

Ha a fogyasztó a fogyasztási cikk meghibásodása miatt a vásárlástól (üzembe helyezésétől) számított 3 munkanapon belül érvényesít csereigényt, vállalkozásunk köteles a fogyasztási cikket kicserélni, feltéve, hogy a meghibásodás a rendeltetésszerű használatot akadályozza.

A kijavítás során a fogyasztási cikkbek csak új alkatrész kerülhet beépítésre.

Vállalkozásunk, ill. a **JAVÍTÓSZOLGÁLTAT** a kijavítás, ill. kicserélés során nem felel a fogyasztási cikket a fogyasztó, ill. harmadik személy által esetlegesen tárolt adatokért vagy beállításokért.

Vállalkozásunknak törekednie kell arra, hogy a kijavítást vagy kicserélést legfeljebb tizenöt napon belül elvégezze. Ha a kijavítás vagy a kicserélés időtartama a tizenöt napot meghaladja, akkor vállalkozásunk a fogyasztót tájékoztatni köteles a kijavítás vagy a csere várható időtartamáról. A tájékoztatás a fogyasztó előzetes hozzájárulása esetén, elektronikus úton vagy a fogyasztó általi átvétel igazolására alkalmas más módon történik.

## 11.1.2 A JÓTÁLLÁSI IGÉNY BEJELENTÉSE

A fogyasztó a hiba felfedezése után kérelem nélkül köteles a hibát a vállalkozásunkkal közölni. A hiba felfedezésétől számított **2 hónapon** belül közölt hibát kérelem nélkül közölnök kell tekinteni. A közlés kéreleméből eredő kárért a fogyasztó felelős. A jótállási igényt a fogyasztási cikk minden olyan hibája miatt határidőben érvényesítennek kell tekinteni, amely a megjelölt hibát előidézte. Ha a fogyasztó a jótállási igényét a fogyasztási cikknek - a megjelölt hiba szempontjából - elkülöníthető része tekintetében érvényesíti, a jótállási igény a fogyasztási cikk egyéb részeire nem minősül érvényesítennek.

## 11.1.3 MENTESÜLÉS A JÓTÁLLÁSI FELELŐSSÉG ALÓL

Vállalkozásunk mentesül a jótállási kötelezettség alól, ha bizonyítja, hogy a hiba oka a vásárlás időpontja után keletkezett (pl. rendeltetésellenes használat, átalakítás, szakszerűtlen kezelés, helytelen tárolás, elemi kár, a használati-kezelési útmutató szerinti karbantartás elmulasztása).

A rendeltetésellenes használat elkerülése céljából a fogyasztási cikkhez magyar nyelvű használati és kezelési útmutatót mellékelünk és kérjük, hogy az abban foglaltakat saját érdekében tartsa be.

## 11.1.4 A FOGYASZTÓT A JÓTÁLLÁS ALAPJÁN MEGILLETŐ JOGOK

A fogyasztó a Ptk. 6:159. §-ában rögzített szabályok szerint

- kijavítást vagy kicserélést igényelhet, kivéve, ha a választott jótállási igény teljesítése lehetetlen, vagy ha az a kötelezettknek - másik jótállási igény teljesítésével összehasonlítva - aránytalan többletköltséget eredményezne, figyelembe véve a fogyasztási cikk hibátlan állapotban képviselt értékét, a szerződésszegés súlyát és a jótállási jog teljesítésével a jogosultnak okozott érdeksérelmet;
- vagy a vételár arányos leszállítását igényelheti, a hibát a kötelezett költségére maga kijavíthatja vagy mással kijavíttathatja, vagy a szerződéstől elállhat, ha vállalkozásunk a kijavítást vagy a kicserélést nem vállalta, ill. ha ezen kötelezettségének megfelelő határidőn belül, a fogyasztó érdekeit kímélve nem tud eleget tenni, vagy ha a fogyasztónak a kijavításához vagy kicseréléshöz fűződő érdeke megszűnt.

Jogszabály alapján kötelező jótállás alá **nem** tartozó új tartós fogyasztási cikkek esetében (a vonatkozó jogszabály mellékletében meg nem határozott, jellemzően 10.000,- Ft eladási ár alatti termékek) a fogyasztó a vállalkozásunk által **önként** vállalt jótállási kötelezettség alapján, a fentiekől eltérően

- kicserélést igényelhet, vagy
- a szerződéstől elállhat és a vételár visszatérítését igényelheti.

Jelentéktelen hiba miatt elállásnak nincs helye. A kijavítást vagy kicserélést - a fogyasztási cikk tulajdonságaira és a jogosult által elvárható rendeltetésére figyelemmel - megfelelő határidőn belül, a jogosult érdekeit kímélve kell elvégezni. A fogyasztó a választott jótállási jogáról másira térhet át, az áttéréssel okozott költséget köteles azonban vállalkozásunknak megfizetni, kivéve, ha az áttérés vállalkozásunk adott okot, vagy az áttérés egyébként indokolt volt. A jótállási igény érvényesítésére egyebekben a kellekzsavatossági jogok gyakorlására vonatkozó jogszabályi előírásokat kell megfelelően alkalmazni.

## 11.1.5 KIJAVÍTÁSRA VALÓ BEKÜLDÉS ESETÉN

A fogyasztási cikk **JAVÍTÓSZOLGÁLAT** részére történő közvetlen beküldése esetén kérjük, hogy előzetesen hívja fel a jelen jótállási tájékoztatóban található **JAVÍTÓSZOLGÁLATI** telefonszámot, és a telefonos egyeztetést követően küldje be a jelen jótállási tájékoztató, valamint a nyugta / számla fénymásolatát, továbbá a hibás terméket a **JAVÍTÓSZOLGÁLAT** címére (a beküldés költségmentes).

**ÉRTÉKESÍTŐ**

**SUPRA FOTO-ELEKTRONIK-VERTRIEBS-GMBH**  
DENISSTRASSE 28A,  
67663 KAISERSLAUTERN,  
NÉMETORSZÁG